

**SwissDRG 7.0
Katalogversion
(2015/2018)**

**Swiss
Diagnosis
Related
Groups
Version 7.0**

**Definitionshandbuch
Band 1
(DRGs A01A-F98B)**

© 2017 by SwissDRG AG, Bern, Schweiz

Alle Rechte vorbehalten. Die Definitionshandbücher sind urheberrechtlich geschützt. Jede Verwertung ausserhalb der Nutzungsbedingungen der SwissDRG AG ist ohne vorherige schriftliche Zustimmung unzulässig.

SwissDRG-Version 7.0 Katalogversion (2015/2018)
Definitionshandbuch

Inhalt

1 Band 1 (DRGs A01A-F98B)

Abbildungs- und Tabellenverzeichnis	vii
Begleit-Dokumente zum SwissDRG Definitionshandbuch 7.0 Katalogversion (2015/2018)	ix
Vorbemerkung	xi
Abkürzungsverzeichnis	xii
Einleitung	1
1 Ziele	1
2 Hintergrund	1
3 SwissDRG-Klassifikation Version 7.0 Katalogversion (2015/2018)	3
3.1 DRG-Notation	4
3.2 Umgang mit Schweregraden	5
4 Gruppierung von Behandlungsepisoden in DRGs	6
4.1 Variablen für die Gruppierung	6
4.2 Überprüfung demografischer und klinischer Merkmale	6
4.3 MDC-Zuordnung	6
4.4 Prä-MDC-Verarbeitung	7
4.5 MDC-Partitionierung	7
4.6 Zuordnung zu Basis-DRGs	8
4.7 Zuordnung von CCL und PCCL	8
4.8 DRG-Zuordnung	8
4.9 Verschiedene Funktionen mit Einfluss auf die Gruppierung von Behandlungsepisoden	9
4.10 Fehler-DRGs und sonstige DRGs	9
5 Hinweise zur Anwendung des Definitionshandbuches	10
5.1 Anwendung des Handbuches	10
5.2 Symbole und Konventionen	14
6 Besonderheiten der SwissDRG-Version 7.0 Katalogversion (2015/2018)	16
6.1 Gültigkeit von Diagnose- und Prozedurenklassifikationen	16

1 Band 1 (DRGs A01A-F98B) *Fortsetzung*

6.2	Seitenkennzeichen	16
6.3	OR- und NonOR-Prozeduren	16
Prä-MDC	(DRGs A01A-B61C)	41
MDC 01	Krankheiten und Störungen des Nervensystems (DRGs B01A-B90B)	123
MDC 02	Krankheiten und Störungen des Auges (DRGs C01Z-C64Z)	305
MDC 03	Krankheiten und Störungen des Ohres, der Nase, des Mundes und des Halses (DRGs D01A-D67Z)	337
MDC 04	Krankheiten und Störungen der Atmungsorgane (DRGs E01A-E90C)	443
MDC 05	Krankheiten und Störungen des Kreislaufsystems (DRGs F01A-F98B)	501

2 Band 2 (DRGs G02A-I98Z)

MDC 06	Krankheiten und Störungen der Verdauungsorgane (DRGs G02A-G72D)	1
MDC 07	Krankheiten und Störungen an hepatobiliärem System und Pankreas (DRGs H01A-H64B)	109
MDC 08	Krankheiten und Störungen an Muskel-Skelett-System und Bindegewebe (DRGs I02A-I98Z)	165

3 Band 3 (DRGs J01A-P67D)

MDC 09	Krankheiten und Störungen an Haut, Unterhaut und Mamma (DRGs J01A-J68B)	1
MDC 10	Endokrine, Ernährungs- und Stoffwechselkrankheiten (DRGs K03Z-K64D)	123
MDC 11	Krankheiten und Störungen der Harnorgane (DRGs L02Z-L72Z)	165

3

Band 3 (DRGs J01A-P67D) *Fortsetzung*

MDC 12	Krankheiten und Störungen der männlichen Geschlechtsorgane (DRGs M01A-M64Z)	241
MDC 13	Krankheiten und Störungen der weiblichen Geschlechtsorgane (DRGs N01A-N62B)	273
MDC 14	Schwangerschaft, Geburt und Wochenbett (DRGs O01A-O65D)	317
MDC 15	Neugeborene (DRGs P02A-P67D)	357
	Schweres Problem beim Neugeborenen	549
	Mehrere schwere Probleme beim Neugeborenen	577

4

Band 4 (DRGs Q01Z-Z66Z)

MDC 16	Krankheiten des Blutes, der blutbildenden Organe und des Immunsystems (DRGs Q01Z-Q61E)	1
MDC 17	Hämatologische und solide Neubildungen (DRGs R01A-R65C)	15
MDC 18A	HIV (DRGs S01Z-S65Z)	39
MDC 18B	Infektiöse und parasitäre Krankheiten (DRGs T01A-T64C)	57
MDC 19	Psychische Krankheiten und Störungen (DRGs U01A-U66C)	75
MDC 20	Alkohol- und Drogengebrauch und alkohol- und drogeninduzierte psychische Störungen (DRGs V60A-V64Z)	89
MDC 21A	Polytrauma (DRGs W01A-W61C)	97
MDC 21B	Verletzungen, Vergiftungen und toxische Wirkungen von Drogen und Medikamenten (DRGs X01A-X64B)	173
MDC 22	Verbrennungen (DRGs Y01Z-Y63Z)	297
MDC 23	Faktoren, die den Gesundheitszustand beeinflussen, und andere Inanspruchnahme des Gesundheitswesens (DRGs Z01Z-Z66Z)	329
Globale Funktionen		343
	OR-Prozeduren ohne Bezug	343

4 Band 4 (DRGs Q01Z-Z66Z) *Fortsetzung*

Aufnahmegewicht	371
Bestimmte OR-Prozeduren	377
Komplexe OR-Prozeduren	453
Komplizierende Prozeduren	479
Dialyse	497
Polytrauma	503
Eingriff an mehreren Lokalisationen	517
Intensivmedizinische Komplexbehandlung > 980 / 1104 Aufwandspunkte	563
Geriatrische frührehabilitative Komplexbehandlung	569
Frührehabilitation	575
Intensivmedizinische Komplexbehandlung > 392 / 552 Aufwandspunkte	581
Mehrzeitige komplexe OR-Prozeduren	587
Vierzeitige bestimmte OR-Prozeduren	611
Komplizierende Prozeduren Prä-MDC	687
Multiviszeraleingriff	711
Komplexe Vakuumbehandlung	719
Hochkomplexe Vakuumbehandlung	783

5 Band 5 Anhänge

Anhang A Diagnosekode-/MDC-/DRG-Index	1
Anhang B Prozedurenkode-/MDC-/DRG-Index	147
Globale Prozedurentabellen	554
Funktionsübersicht	555
Eingriff an mehreren Lokalisationen	558
Anhang C CCs, CC-Ausschlüsse, CCL und PCCL-Berechnung	559
Anhang D Plausibilitäten	602
Glossar	656
Quellenverzeichnis	658

Abbildungs- und Tabellenverzeichnis

Band 1 (DRGs A01A-F98B)

Abbildung 3.1	SwissDRG-Version 7.0 Katalogversion (2015/2018): Ein Überblick	3
Abbildung 5.1	MDC-Flussdiagramm in Abfragereihenfolge	12
Abbildung 5.2	MDC-Flussdiagramm mit Rangnummern	13
Tabelle 1.1	Liste der SwissDRGs, Version 7.0	17
Tabelle 1.2	Gruppen der Erkrankungen und Störungen und zugehörige MDCs	37

Band 5 Anhänge

Abbildung C.1	Verfahren zur PCCL-Berechnung für Nicht-Neugeborene	561
Abbildung C.2	Verfahren zur PCCL-Berechnung für Neugeborene	562
Tabelle C.1	Kombination von CCL-Werten zur Ermittlung des PCCL von 1 bis 4	563
Tabelle D.1	Datenelemente und zulässige Werte für demografische Merkmale	602
Tabelle D.2	Zulässige Werte für Diagnosen und Prozeduren	603
Tabelle D.3	Tabellen zur Überprüfung klinischer Merkmale	604
Tabelle D.4	Groupier-Status-Kodes (GST)	606
Tabelle D.5	Unzulässige Hauptdiagnose	607
Tabelle D.6a	Alterskonflikt - Säugling	618
Tabelle D.6b	Alterskonflikt - Kleinkind	621
Tabelle D.6c	Alterskonflikt - Kind	622
Tabelle D.6d	Alterskonflikt - Kinder und Jugendliche	623
Tabelle D.6e	Alterskonflikt - Post-neonatal	625
Tabelle D.6f	Alterskonflikt - Älter als Säugling	626
Tabelle D.6g	Alterskonflikt - Pubertät	628
Tabelle D.6h	Alterskonflikt - Diagnosen im gebärfähigen Alter	629
Tabelle D.6i	Alterskonflikt - Prozeduren im gebärfähigen Alter	633
Tabelle D.6j	Alterskonflikt - Erwachsene	634
Tabelle D.6k	Alterskonflikt - Reife Erwachsene	640

Tabelle D.7a	Geschlechtskonflikt - Diagnosen bei der Frau	641
Tabelle D.7b	Geschlechtskonflikt - Prozeduren bei der Frau	648
Tabelle D.7c	Geschlechtskonflikt - Diagnosen beim Mann	653
Tabelle D.7d	Geschlechtskonflikt - Prozeduren beim Mann	654

Begleit-Dokumente zum SwissDRG

Definitionshandbuch 7.0 Katalogversion

(2015/2018)

Die Begleit-Dokumente zum Definitionshandbuch sind auf der Website der SwissDRG AG unter www.swissdrg.org zum Download verfügbar.

Inhalt der Begleit-Dokumente

Die Begleit-Dokumente zum Definitionshandbuch umfassen die folgenden Komponenten:

- Diagnosekode-/MDC-/DRG-Index und Prozedurenkode-/MDC-/DRG-Index (Verzeichnis Index) aus den Anhängen A und B
- Plausibilitäten (Verzeichnis Plausi) aus Anhang D
- DRGs, ADRGs und MDCs der SwissDRG-Version 7.0 (Verzeichnis DRG Titel) einschl. Tabelle 1.1 aus Band 1
- CCs, CC-Ausschlüsse, CCL (Verzeichnis CCL) aus Anhang C, die für die in Anhang C beschriebenen Berechnungen erforderlich sind (weitere Informationen siehe CCREADME.TXT in diesem Verzeichnis)
- Datei Readme.txt

Die Inhalte der Komponenten sind in der Readme-Datei im Einzelnen beschrieben.

Vorbemerkung

Im vorliegenden Handbuch wird das SwissDRG-Fallpauschalensystem in der Version 7.0 beschrieben, dies ist eine Weiterentwicklung der SwissDRG-Version 6.0.

Im Rahmen eines jährlichen Antragsverfahrens wurden medizinische, ökonomische und wissenschaftliche Vorschläge der Partner in der Schweiz genutzt, um das SwissDRG-System gezielt weiter zu entwickeln.

In diesem Handbuch wird eine Fallgruppensystematik definiert, welche die leistungsbezogene Abgeltung mit national gültigen Fallpauschalen gemäss KVG ermöglicht.

Die neu entwickelte Fallgruppensystematik und die kalkulierten Kostengewichte bilden die Basis für den Fallpauschalen-Katalog 7.0.

Abkürzungsverzeichnis

ADRG	Basis-DRG; Adjacent Diagnosis Related Group
CC	Komplikation oder Komorbidität; Complication or Comorbidity
CCL	Schweregrad einer Komplikation oder Komorbidität; Complication or comorbidity level
CHOP	Schweizerische Operationsklassifikation (Übersetzung und Anpassung der amerikanischen Klassifikation ICD-9-CM, Volume 3)
DMB	Dauer der maschinellen Beatmung
DRG	Diagnosebezogene Fallgruppe; Diagnosis Related Group
G-DRG	German Diagnosis Related Group
GST	Groupier-Status-Kode
HD	Hauptdiagnose
ICD-10-GM	Internationale statistische Klassifikation der Krankheiten und verwandter Gesundheitsprobleme, 10. Revision, German Modification
InEK	Institut für das Entgeltsystem im Krankenhaus GmbH
KVG	Bundesgesetz über die Krankenversicherung (Krankenversicherungsgesetz)
MDC	Hauptdiagnosegruppe; Major Diagnostic Category
ND	Nebendiagnose
NonOR	Nichtoperativ; Non-Operating Room
OPS	Operationenschlüssel – Internationale Klassifikation der Prozeduren in der Medizin
OR	Operativ; Operating Room
PCCL	Patientenbezogener Gesamtschweregrad; Patient Clinical Complexity Level
Prä-MDC	Den MDCs vorgeschaltete Hauptdiagnosegruppe
SwissDRG	Swiss Diagnosis Related Group
SwissDRG AG	SwissDRG Aktiengesellschaft
VD	Verweildauer

Einleitung

1 Ziele

Diagnosebezogene Fallgruppen (DRGs) stellen eine Methode dar, mit der sich stationäre Behandlungsepisoden von Patienten in Kategorien einteilen und messen lassen. Um diese Methode auf einem aktuellen Stand zu halten, muss sie von Zeit zu Zeit modifiziert werden. Damit wird den geänderten medizinischen Anforderungen und Bedürfnissen Rechnung getragen.

Die SwissDRG 7.0 Katalogversion (2015/2018) ermöglicht eine Verarbeitung von Daten des Jahres 2015, kodiert mit den in diesem Jahr gültigen Diagnose- und Prozedurenschlüsseln (ICD-10-GM Version 2014 und CHOP Version 2015).

Die in diesem Handbuch in den Diagnosen- beziehungsweise Prozedurentabellen abgedruckten Texte sind Kurztexte, die redaktionelle Kürzungen der offiziellen Texte von ICD-10 und CHOP darstellen. Der korrekte Wortlaut des entsprechenden Codes ist daher stets den offiziellen Katalogen zu entnehmen.

Das vorliegende Handbuch beschreibt die Klassifikation der SwissDRG Version 7.0 sowie ihre Anwendung. Darin wird auch das von der „Grouper“-Software vorgenommene Zuordnungsverfahren zu MDCs (Major Diagnostic Category) und DRGs näher erläutert.

Hauptdiagnosegruppen (MDCs) Die MDC ist eine Kategorie, die grundsätzlich auf einem Körpersystem oder einer Erkrankungsätiologie aufbaut, die mit einem speziellen medizinischen Fachgebiet verbunden ist. Datensätze, die den MDCs 15, 18 und 21 zugewiesen werden, können jedoch Hauptdiagnosen aufweisen, die zu anderen Kategorien gehören. Die vorliegende Version SwissDRG 7.0 umfasst 26 MDCs.

Diagnosebezogene Fallgruppen (DRGs) DRGs sind ein Patientenklassifikationssystem, das in einer klinisch relevanten und nachvollziehbaren Weise Art und Anzahl der behandelten Spitalfälle in Bezug zum Ressourcenverbrauch des Spitals setzt. Die vorliegende Version SwissDRG 7.0 umfasst 1044 DRGs.

Der Grouper ist eine Software zur Zuordnung von Behandlungsepisoden zu MDCs und DRGs.

2 Hintergrund

DRGs können als eine überschaubare Anzahl von diagnosebasierten Klassen definiert werden, die sich anhand ihres klinischen Inhaltes und des Ressourcenverbrauches unterscheiden. Mit Hilfe dieser DRGs lässt sich die Leistung eines Spitals messen. Sie bilden damit eine Basis für die Finanzierung, Budgetierung und Abrechnung. Ergänzend dazu unterstützen DRGs bei der Entwicklung von Strategien zur Regelung des Zuganges zur Versorgung und der Gleichbehandlung, der Analyse der klinischen Praxis und des Kodierverhaltens sowie der Bedarfsanalysen für Medikamente sowie für Heil- und Hilfsmittel.

DRGs wurden erstmals in den 70er Jahren in den USA entwickelt. Es sollte festgestellt werden, ob sich in der Wirtschaft übliche Verfahren zur Kosten- und Qualitätskontrolle auch auf Krankenhäuser übertragen liessen. Anfangs richtete sich das Hauptaugenmerk auf die Identifikation und die Erklärung von Unterschieden in der Leistung und in der Behandlungsqualität, doch bald erkannte man auch das Potential zur Kostendämmung. 1983 wurden DRGs in einem Medicare-Programm der USA als Teil eines prospektiven Vergütungssystems für Krankenhausaufgaben eingesetzt, was für beträchtliches internationales Aufsehen sorgte.

In Australien wurde die erste Version 1992 freigegeben (AN-DRG-Version 1.0) und jährlich überarbeitet. Diese Aktualisierungen dienten in erster Linie zur Einbringung von Änderungen der klinischen Praxis und des Kodierverhaltens. Die auf der ICD-10-AM basierende AR-DRG-Version 4.1 bildete die Grundlage für die G-DRG-Version 1.0. Eine umfassende Anpassung der G-DRG-Klassifikation an die deutsche Versorgungssituation stellten die folgenden G-DRG-Versionen dar.

Die SwissDRG AG hat das in Deutschland weiterentwickelte G-DRG-System an die Schweizer Versorgungsstruktur

angepasst, so dass mit der SwissDRG-Version 1.0 eine Tarifstruktur für die Einführung eines schweizweit einheitlichen, umfassenden pauschalen Leistungsabgeltungssystems für Spitalaufenthalte im stationären akutsomatischen Bereich im Jahr 2012 zur Verfügung stand. Die SwissDRG-Version 7.0 stellt eine Weiterentwicklung der SwissDRG-Versionen 1.0, 2.0, 3.0, 4.0, 5.0 und 6.0 dar.

3 SwissDRG-Klassifikation Version 7.0 Katalogversion (2015/2018)

ABBILDUNG 3.1 SwissDRG-Version 7.0 Katalogversion (2015/2018): Ein Überblick

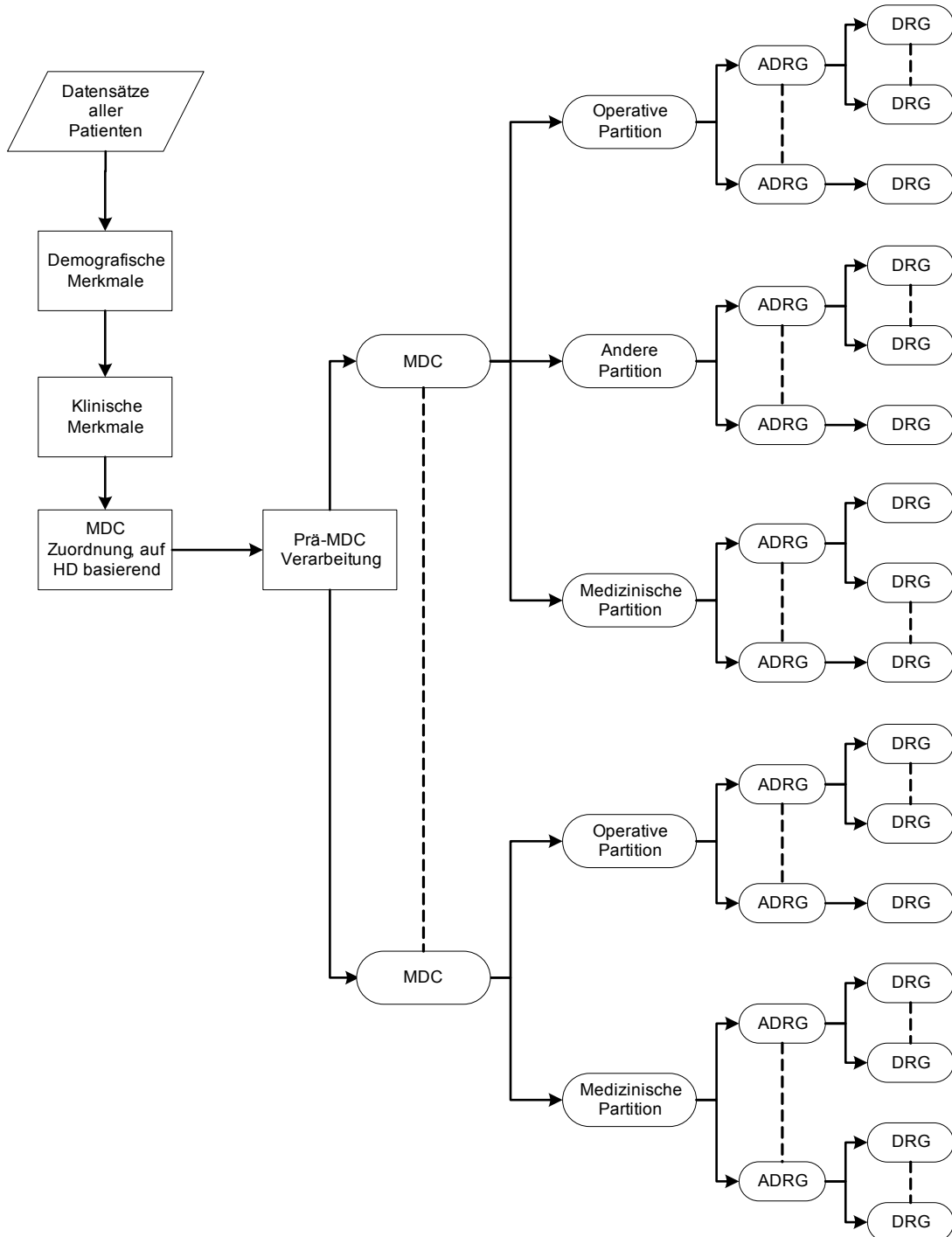

Die Abbildung 3.1 zeigt die grundsätzliche Klassifikation und Zuordnung von DRGs im SwissDRG-System. Die konsequente Orientierung der Abfragereihenfolge der DRGs an deren mittleren Kosten (um das Problem der Mindervergütung bei Mehrleistung zu vermeiden) macht es teilweise erforderlich, verschiedenen DRGs einer Basis-DRG (ADRG) verschiedene Abfragepositionen zuzuordnen. Aus dem gleichen Grund der Mindervergütung bei Mehrleistung wird die Sortierung einzelner MDCs partitionsübergreifend durchgeführt.

3.1 DRG-Notation

Die DRGs sind in MDCs eingeteilt und basieren grundsätzlich auf Hierarchien von Diagnosen und Prozeduren, die in operative, „andere“ und medizinische Partitionen eingeteilt werden (Abbildung 3.1).

Operative, „andere“ und medizinische Partitionen. Bei MDCs unterscheidet man maximal drei Partitionen (operative, „andere“ und medizinische Partition). Die Zuordnung eines Datensatzes zu einer Partition ist abhängig vom Vorhandensein bzw. Fehlen der entsprechenden OR- oder NonOR-Prozeduren. Nähere Informationen dazu siehe Abschnitt 4.5.

OR-Prozeduren (OR) sind signifikante Eingriffe im Rahmen der SwissDRG-Version 7.0.

NonOR-Prozeduren (NonOR) sind signifikante Eingriffe innerhalb einiger MDCs. Im Sinne der SwissDRG-Version 7.0 können auch als NonOR-Prozeduren definierte Eingriffe in einem OP-Saal (Operating Room = OR) durchgeführt werden.

Aus der Notation der DRGs ist Folgendes ersichtlich:

- (i) welcher Hauptgruppe (gewöhnlich einer MDC) eine DRG angehört,
- (ii) die Basis-DRG (und ausser in den MDCs 05 und 08 die Zuordnung zur Basis-DRG hinsichtlich der Einteilung in die drei Partitionen operative, „andere“ und medizinische),
- (iii) das Vorhandensein bzw. die Art von Splits bezogen auf den Ressourcenverbrauch.

Vom Format her besteht jede DRG aus vier alphanumerischen Zeichen (z.B. „ADD5“), wobei diese Zeichen die folgende Bedeutung haben:

A verweist auf die Hauptgruppe, der die DRG angehört;

DD gibt die Basis-DRG innerhalb der MDC sowie die Partition an, zu der die Basis-DRG gehört;

S kennzeichnet die Einteilung, mit der DRGs innerhalb einer Basis-DRG anhand ihres Ressourcenverbrauches unterschieden werden.

Für das erste Zeichen werden verschiedene Buchstaben des Alphabets für die Angabe der Hauptgruppe verwendet, zu der die DRG gehört, während die Zahl „9“ der Kennzeichnung von Fehler-DRGs und sonstigen DRGs vorbehalten ist. [Hinweis: Bei den MDCs 18 und 21 werden die Buchstaben A und B verwendet, um zwischen *HIV-Krankheit* (MDC 18A) und *Infektiösen und parasitären Erkrankungen* (MDC 18B) bzw. *Polytrauma* (MDC 21A) und *Verletzungen, Vergiftungen und toxischen Wirkungen von Drogen und Medikamenten* (MDC 21B) zu unterscheiden.] Aus den drei DRG-Bezeichnungen B16Z, Y01Z und 960Z ist z.B. ersichtlich, dass sich die erste Gruppe auf das Nervensystem bezieht, die zweite auf Verbrennungen und dass es sich bei der dritten um eine Fehler-DRG handelt.

Das jeweils zweite und dritte Zeichen einer DRG-Bezeichnung – also „DD“ – kennzeichnet die Basis-DRG. DRG-Nummern, die denselben Anfangsbuchstaben und dieselben Mittelziffern gemeinsam haben – z.B. B69A, B69B, B69C und B69D – beziehen sich auf dieselbe Basis-DRG.

Basis-DRGs (ADRGs) bestehen aus einer oder mehreren DRGs, die grundsätzlich durch die gleiche Liste von Diagnose- und Prozedurenkodes definiert sind. DRGs innerhalb einer Basis-DRG unterscheiden sich durch ihren Ressourcenverbrauch und sind anhand unterschiedlicher Faktoren wie komplizierende Diagnosen/Eingriffe, Entlassungsgrund, Alter und/oder patientenbezogener Gesamtschweregrad (PCCL) untergliedert.

Zur Unterscheidung der Partition, zu der die jeweilige Basis-DRG gehört, wurden für die zweite und dritte Stelle der DRG-Bezeichnung drei separate Bereiche angelegt (01-39, 40-59 und 60-99) jeweils für eine operative, „andere“ und eine medizinische Partition. In den MDCs 05 und 08 musste jedoch von dieser Einteilung abgewichen werden.

Das vierte Zeichen einer jeden DRG-Bezeichnung schliesslich dient zur Einteilung der relativen Bedeutung von DRGs innerhalb einer Basis-DRG bezogen auf den Ressourcenverbrauch. Hier kann innerhalb der Basis-DRG ein beliebiger Wert aus dem folgenden Wertebereich ausgewählt werden:

- A** höchster Ressourcenverbrauch
- B** zweithöchster Ressourcenverbrauch
- C** dritthöchster Ressourcenverbrauch
-
- Z** keine Unterteilung

Die Bedeutung dieses Einteilungsmerkmals geht aus den Namen der DRGs hervor. So haben beispielsweise die drei DRGs in der sechsten Basis-DRG der medizinischen Partition innerhalb der MDC 05 *Krankheiten und Störungen des Kreislaufsystems* folgende Namen:

F67A *Hypertonie mit äusserst schweren CC*

F67B *Hypertonie mit schweren CC*

F67C *Hypertonie*

Im Allgemeinen sind sowohl die DRGs innerhalb einer Basis-DRG als auch die Basis-DRGs innerhalb der operativen und „anderen“ Partition hierarchisch auf Basis des Ressourcenverbrauches angeordnet. Diese hierarchische Ordnung findet sich weitgehend in den Diagrammen der Entscheidungslogik. Dagegen findet sich im Textteil der jeweiligen MDC die numerische Reihenfolge zum leichteren systematischen Auffinden von DRGs, die allerdings nicht hierarchisch den Ressourcenverbrauch widerspiegelt.

Am Ende der Einleitung befindet sich eine umfassende Liste der DRGs, die auch nähere Informationen zu den jeweils zugehörigen MDCs und Partitionen enthält (Tabelle 1.1).

3.2 Umgang mit Schweregraden

Das Vorhandensein von Komplikationen und/oder Komorbiditäten (CC) kann die Behandlung von Krankheiten und Störungen erschweren und verteuern. Deshalb ist es für eine DRG-Klassifikation wesentlich, die unterschiedliche Schwere einer Erkrankung zu erkennen und zu berücksichtigen.

Der PCCL in der SwissDRG-Version 7.0 wird mit Hilfe eines Algorithmus auf Basis der vorliegenden CCL-Werte berechnet. Die Vorgehensweise bei der Zuweisung von CCL und PCCL wird in Anhang C näher erläutert.

4 Gruppierung von Behandlungsepisoden in DRGs

4.1 Variablen für die Gruppierung

Der DRG-Grouper arbeitet mit den folgenden Datenelementen: Diagnosen, Prozeduren, Geschlecht, Alter, Aufnahmeart, Entlassart, Verweildauer, Urlaubstage, Aufnahmegewicht, Status der Verweildauer ein Belegungstag sowie Dauer der maschinellen Beatmung.

Der DRG-Grouper kann bis zu 50 Diagnosekodes und bis zu 100 Prozedurenkodes pro Datensatz verarbeiten. Der Grouper führt die folgenden Aufgaben in der angegebenen Reihenfolge aus:

- Überprüfung demografischer und klinischer Merkmale
- MDC-Zuordnung
- Prä-MDC-Verarbeitung
- MDC-Partitionierung
- Zuordnung zur Basis-DRG
- Zuordnung von CCL und PCCL
- DRG-Zuordnung

4.2 Überprüfung demografischer und klinischer Merkmale

Vor der MDC-Zuordnung überprüft der Grouper anhand von demografischen und klinischen Merkmalen die Gültigkeit der für die Gruppierung verwendeten Variablen. Die demografischen Merkmale, die überprüft werden, sind: Alter, Geschlecht, Aufnahmegewicht, Verweildauer, Status der Verweildauer ein Belegungstag, Dauer der maschinellen Beatmung, Aufnahmeart und Entlassart.

Die Plausibilitätsprüfung der klinischen Merkmale dient zur Überprüfung aller Diagnose- und Prozedurenkodes in Bezug auf die ICD-10-GM und CHOP sowie hinsichtlich des Alters und Geschlechts. Auch die Hauptdiagnose wird überprüft, um sicher zu gehen, dass diese als Hauptdiagnose zulässig ist und dass es sich weder um einen Manifestationskode noch um einen Kode zur Beschreibung einer externen Verletzungs- und/oder Vergiftungsursache handelt (siehe Abschnitte V, W, X und Y der ICD-10-GM).

Nähere Informationen über zulässige Diagnosen sowie über die zur Plausibilitätsprüfung klinischer Merkmale verwendeten Codes befinden sich in Anhang D.

Sowohl für demografische als auch für klinische Merkmale werden Warnkennzeichen („Flags“) generiert, wenn das Programm auf ungültige Informationen stösst. In einigen Fällen – z.B. bei ungültigen Altersangaben, einer unzulässigen Hauptdiagnose oder einer Hauptdiagnose, bei der es zu einem Konflikt mit dem Geschlecht kommt – wird dieser Fall als Fehlschlag („fatal Flag“) gekennzeichnet und der entsprechende Datensatz einer der drei DRGs 960Z, 961Z und 963Z zugeordnet.

4.3 MDC-Zuordnung

Die zweite Funktion des Groupers ist es, jede Behandlungsepisode einer MDC zuzuordnen. Obwohl diese Zuordnung im Allgemeinen anhand der Hauptdiagnose erfolgt, gibt es Ausnahmen, bei denen die MDC-Zuordnung einer Behandlungsepisode während der Prä-MDC-Verarbeitung geändert wird.

Es besteht nicht immer eine strukturierte Beziehung zwischen den Blöcken der Diagnosekodes in der ICD-10-GM und den Tabellen der Diagnosekodes, anhand derer die MDC-Zuordnung erfolgt. So sind z.B. die Codes im Diagnoseblock D10-D36 *Gutartige Neubildungen* auf 15 verschiedene MDCs verteilt (Tabelle 1.2).

Wenn eine Behandlungsepisode keiner MDC zugeordnet werden kann, wird die MDC-Nummer „00“ zugewiesen, und die Einordnung erfolgt in die DRG 960Z *Nicht gruppierbar*. [Hinweis: Nicht alle Behandlungsepisoden in der DRG 960Z müssen unbedingt diese MDC-Nummer aufweisen. So können beispielsweise Behandlungsepisoden, die aufgrund ihrer Hauptdiagnose den MDCs 12, 13 oder 14 zugeordnet wurden, unter Umständen aufgrund klinischer Merkmale mit einem „fatal Flag“ gekennzeichnet und der DRG 960Z zugewiesen werden, dabei aber ihre ursprüngliche MDC-Zuordnung beibehalten.]

4.4 Prä-MDC-Verarbeitung

Die Prä-MDC-Verarbeitung hat zwei Funktionen. Erstens werden die in der "Prä-MDC"-Kategorie enthaltenen kostenintensiven DRGs ermittelt. Zweitens ändert das Programm die MDC-Zuweisung in Fällen, in denen eine MDC nicht ausschliesslich auf Basis der Hauptdiagnose definiert ist. Dies ist bei MDC 15 *Neugeborene*, MDC 18A *HIV* und MDC 21A *Polytrauma* der Fall.

Jeder Datensatz wird u.a. auf folgende Punkte hin überprüft. Lautet die Antwort „ja“, weist der Grouper den jeweiligen Datensatz einer der DRGs in der Prä-MDC-Kategorie zu oder ändert die MDC-Zuweisung:

- Wurde im Rahmen dieser Behandlungsepisode eine Leber-, Lungen-, Knochenmark-, Pankreas-, Nieren-, Darm- oder

Herztransplantation durchgeführt oder wurden Stammzellen transfundiert?

- Wurde eine Langzeitbeatmung durchgeführt?
- Wurde bei einem Wachkoma-Patient eine Frührehabilitation durchgeführt?
- Wurde eine bestimmte akute Erkrankung oder Verletzung des Rückenmarkes diagnostiziert?
- Wurde Versagen und Abstossung eines transplantierten Organes oder transplantiertes hämatopoetischer Zellen diagnostiziert?
- Wurde eine Stammzellentnahme bei einem Eigen- oder Fremdspender durchgeführt?
- Wurden signifikante Verletzungen an mehreren Stellen des Körpers behandelt?
- War der Patient weniger als 28 Tage alt (d.h. ein Neugeborenes) bzw. weniger als 1 Jahr alt mit einem Aufnahmegewicht von weniger als 2.500 Gramm?
- Liegt eine HIV-Krankheit vor?

Der Ablauf dieser Prä-MDC-Verarbeitung wird im ersten der MDC-Ablaufdiagramme später in diesem Handbuch dargestellt.

4.5 MDC-Partitionierung

Die Zuweisung einer Behandlungsepisode zu einer operativen, „anderen“ oder medizinischen Partition innerhalb einer MDC hängt hauptsächlich vom Vorhandensein oder Fehlen von Prozeduren ab. Im Allgemeinen gilt Folgendes:

- Damit eine Behandlungsepisode einer operativen Partition zugewiesen wird, muss mindestens eine OR-Prozedur vorhanden sein.
- Eine Behandlungsepisode wird einer „anderen“ Partition zugewiesen, wenn keine OR-Prozedur, jedoch mindestens eine NonOR-Prozedur durchgeführt wurde, die für die MDC signifikant ist.

Wenn im Rahmen einer Behandlungsepisode weder eine OR-Prozedur noch eine lokal signifikante NonOR-Prozedur durchgeführt wurde, wird diese einer medizinischen Partition zugewiesen.

Nicht alle MDCs weisen jedoch alle drei Partitionen auf.

Anhang B enthält eine ausführliche Liste aller in der SwissDRG-Version 7.0 enthaltenen OR-Prozeduren und NonOR-Prozeduren. In einigen MDCs wurden DRGs der medizinischen Partition zwischen DRGs der „anderen“ aber auch der operativen Partition sortiert, so dass im Einzelfall, in Abhängigkeit von der Abfrageposition, trotz Vorhandensein einer OR-Prozedur eine DRG der medizinischen Partition erreicht werden kann.

4.6 Zuordnung zu Basis-DRGs

Behandlungsepisoden werden Basis-DRGs hauptsächlich aufgrund der dokumentierten Diagnose- und Prozedurenkodes zugeordnet. Basis-DRGs in der operativen Partition und in der Partition „Andere“ werden hierarchisch abgefragt (siehe MDC-Ablaufdiagramme). Gewöhnlich erfolgt die Reihung nach abnehmendem Ressourcenverbrauch. In den medizinischen Partitionen hat diese hierarchische Einteilung jedoch in aller Regel keine Auswirkung, da sich die Diagnoselisten gegenseitig ausschliessen.

Betrachtet man zum Beispiel drei Datensätze, bei denen jeweils C20 *Bösartige Neubildung des Rektums* als Hauptdiagnosecode für MDC 06 eingetragen wurde. Es wird angenommen, dass diese Datensätze bis auf das Vorhandensein/Fehlen von OR- und NonOR-Prozeduren identisch sind und die Verweildauer länger ist als zwei Belegungstage. Enthält der erste Datensatz den Code 48.49 für die OR-Prozedur *Sonstige Rektumresektion mit Durchzugsverfahren*, wird er in die DRG G17Z *Andere Rektumresektion ohne bestimmten Eingriff* eingeordnet. Enthält der zweite Datensatz dafür aber die NonOR-Prozedur 45.42 *Endoskopische Polypektomie im Dickdarm* wird er (sofern der Fall einen PCCL > 2 aufweist) der Basis-DRG G48 *Koloskopie mit schwerer CC oder komplizierendem Eingriff oder Alter < 15 Jahre oder mit komplizierenden Diagnosen* zugeordnet. Wenn der dritte Datensatz weder eine OR-Prozedur noch eine lokal signifikante NonOR-Prozedur enthält, wird er der Basis-DRG G60 *Bösartige Neubildung der Verdauungsorgane* zugeordnet, einer Basis-DRG in der medizinischen Partition der MDC 06.

Würde die Hauptdiagnose des ersten und zweiten Datensatzes in I20.9 *Angina pectoris, nicht näher bezeichnet* (eine Hauptdiagnose für MDC 05) geändert, würde der erste Datensatz der Basis-DRG 901 *Ausgedehnte OR-Prozedur ohne Bezug zur Hauptdiagnose* zugeordnet werden, während der zweite in die medizinische Basis-DRG F66 *Koronararteriosklerose ohne äusserst schwere CC* eingeordnet würde. Der Grund dafür ist darin zu sehen, dass die Prozedur 48.49 *Sonstige Rektumresektion mit Durchzugsverfahren* auf keiner der Listen mit OR-Prozeduren erscheint, die operative DRGs in MDC 05 definieren, und dass keine der Basis-DRGs in der Partition „Andere“ der MDC 05 die Prozedur 45.42 *Endoskopische Polypektomie im Dickdarm* als Teil ihrer Definition enthält.

Um mehrzeitige Eingriffe im SwissDRG-System abbilden zu können, wird für die SwissDRG-Version 7.0 auch das Prozeduren-Datum zur Gruppierung verwendet.

4.7 Zuordnung von CCL und PCCL

Jeder Diagnose wird ein CCL-Wert zugewiesen. Anschliessend wird jedem Datensatz ein PCCL-Wert zugeordnet, d.h. eine Masszahl für den kumulativen Effekt der CCs einer Behandlungsepisode. Nähere Informationen zu den Verfahren, mit denen einem Datensatz CCLs und PCCLs zugewiesen werden, befinden sich in Anhang C und auf den Begleit-Dokumenten.

4.8 DRG-Zuordnung

DRGs innerhalb einer Basis-DRG unterscheiden sich durch ihren Ressourcenverbrauch und sind anhand der Faktoren PCCL, Alter, Verweildauer, Beatmung, Aufnahmeart, Entlassart, Hauptdiagnose, Nebendiagnose oder Prozedur unterteilt.

4.9 Verschiedene Funktionen mit Einfluss auf die Gruppierung von Behandlungsepisoden

In der SwissDRG-Version 7.0 gibt es spezielle „Funktionen“. Dies sind logische Definitionen, die typischerweise an mehreren Stellen des DRG-Algorithmus, oft in mehreren MDCs, angewendet werden. Weitere Informationen (Logik, Kodetabellen) zu zwei dieser Funktionen – Schweres Problem beim Neugeborenen [SPNG] und Mehrere schwere Probleme beim Neugeborenen [MSPNG] – finden sich in Band 3, am Ende der DRG-Definitionen für die MDC 15. Zu allen anderen Funktionen (den „Globalen Funktionen“) finden Sie diese Informationen am Ende von Band 4. Eine Liste, die aufzeigt, an welcher Stelle die verschiedenen Funktionen bei MDCs und DRGs vorkommen, findet sich in der „Funktionsübersicht“ in Band 5 am Ende von Anhang B.

4.10 Fehler-DRGs und sonstige DRGs

Datensätze, die klinisch untypische oder ungültige Informationen enthalten, werden in der SwissDRG-Version 7.0 einer von neun Fehler- und sonstigen DRGs zugewiesen:

- 901A** *Ausgedehnte OR-Prozedur ohne Bezug zur Hauptdiagnose, mit komplizierenden Prozeduren oder Strahlentherapie*
- 901B** *Ausgedehnte OR-Prozedur ohne Bezug zur Hauptdiagnose, mit komplexer OR-Prozedur*
- 901C** *Ausgedehnte OR-Prozedur ohne Bezug zur Hauptdiagnose, mit anderem Eingriff an Kopf und Wirbelsäule oder Alter < 1 Jahr*
- 901D** *Ausgedehnte OR-Prozedur ohne Bezug zur Hauptdiagnose, Alter > 0 Jahre*
- 902Z** *Nicht ausgedehnte OR-Prozedur ohne Bezug zur Hauptdiagnose*
- 960Z** *Nicht gruppierbar*
- 961Z** *Unzulässige Hauptdiagnose*
- 962Z** *Unzulässige geburtshilfliche Diagnosekombination*
- 963Z** *Neonatale Diagnose unvereinbar mit Alter oder Gewicht*

Diese Fehler- und sonstigen DRGs sind in drei Gruppen eingeteilt:

- Gruppe 1 901A-D und 902Z werden dann verwendet, wenn keine der OR-Prozeduren einen Bezug zur MDC der Hauptdiagnose des Patienten aufweist.
- Gruppe 2 961Z, 962Z und 963Z werden verwendet, wenn eine Behandlungsepisode aufgrund ihrer Hauptdiagnose keiner klinisch kohärenten DRG zugeordnet werden kann (wenn beispielsweise ein Kode der ICD-10-GM als Hauptdiagnose zugewiesen wird, obwohl der Kode im SwissDRG-System als Hauptdiagnose unzulässig ist).
- Gruppe 3 960Z wird verwendet, wenn die Hauptdiagnose ungültig ist oder wichtige Informationen entweder fehlen oder falsch sind.

Grundsätzlich steht Gruppe 1 mit der Klassifikationsmethode, Gruppe 2 eher mit den Kodiervorschriften und Gruppe 3 mit der Kodierqualität in Zusammenhang.

5 Hinweise zur Anwendung des Definitionshandbuches

5.1 Anwendung des Handbuches

Hauptzweck dieses Handbuches ist es, zu erklären, wie die Grouper-Software die DRG-Zuordnung vornimmt. Ausserdem soll erläutert werden, warum Datensätze bestimmten DRGs zugeordnet werden. Weiter sollen Hilfestellungen bei der Identifizierung wahrscheinlicher DRG-Zuordnungen für einzelne Datensätze geboten werden. Dieses Handbuch ist jedoch nicht als Ersatz für eine Grouper-Software gedacht. Im Folgenden werden sieben wichtige Schritte beschrieben, die beim Zuweisen einer Behandlungsepisode zu einer DRG unter Umständen durchgeführt werden müssen.

Die im Buch aufgeführten Beispiele und Abbildungen sollen die Funktionsweise des Grouper und des Definitionshandbuches veranschaulichen. Sie können aus technischen Gründen nicht jedes Mal angepasst werden und entsprechen demnach nicht immer der aktuell gültigen Version.

Schritt 1: Anwendung von Anhang A

Stellen Sie die Hauptdiagnose für den Datensatz fest und ermitteln Sie anhand der Querverweise in Anhang A die MDC und mögliche DRGs. Gegebenenfalls werden DRGs aus mehreren MDCs aufgelistet. In diesem Fall sollten Sie die folgenden besonderen MDCs und DRGs in diesem Schritt vorerst ignorieren:

- den HIV-Abschnitt der MDC 18A (d.h. DRGs, die mit dem Buchstaben „S“ beginnen);
- den Abschnitt Polytrauma der MDC 21A (d.h. DRGs, die mit dem Buchstaben „W“ beginnen);
- Fälle, in denen die Diagnose eine operative oder „andere“ DRG näher definiert.

Schritt 2: Anwendung des Prä-MDC-Ablaufdiagrammes

Überprüfen Sie den Datensatz anhand des Prä-MDC-Ablaufdiagrammes und stellen Sie fest, ob er die Kriterien der DRG für die logische Zuordnung zu einer der beispielhaft angegebenen Gruppen erfüllt:

- Kostenintensive DRGs in der Prä-MDC-Kategorie;
- Neugeborene (MDC 15);
- HIV (MDC 18A);
- Polytrauma (MDC 21A);
- Bestimmte akute Erkrankungen und Verletzungen des Rückenmarks (Basis-DRG B61);
- Implantation oder Aggregatwechsel Defibrillator (MDC 05);
- Syndromdiagnose bei komplizierten Epilepsien (MDC 01);
- Akute Tuberkulose ohne OR-Prozedur, Verweildauer > 14 Tage (MDC 04).

Schritt 3: Anwendung von Anhang B

Enthält der Datensatz einen oder mehrere Prozedurenkodes, stellen Sie anhand der Querverweise in Anhang B fest, ob diese zur Definition der DRG als OR-Prozeduren oder als NonOR-Prozeduren aufgelistet sind. Ist dies der Fall, vergleichen Sie die angegebenen DRGs mit der in den ersten beiden Schritten dieses Verfahrens ermittelten MDC und stellen Sie fest, ob es Übereinstimmungen gibt. Stimmt keine der Prozeduren damit überein, ist aber mindestens eine OR-Prozedur vorhanden, wird der Datensatz einer der sonstigen DRGs aus der Gruppe 1 (Basis-DRGs 901 und 902) zugeordnet.

Schritt 4: Anwendung der Ablaufdiagramme und der begleitenden Basis-DRG-Definitionen

Weist eine Behandlungsepisode mehrere „relevante“ Prozeduren auf, ermitteln Sie anhand des entsprechenden Ablaufdiagrammes und der begleitenden Basis-DRG-Definitionen, welche der Prozeduren in der operativen Hierarchie für die MDC am höchsten steht. Beachten Sie hierbei, dass eine bestimmte Prozedur auch innerhalb einer MDC in mehreren DRGs gruppierungsrelevant sein kann, aufgrund der Abfragereihenfolge eventuell aber nur eine DRG erreichen kann.

Überprüfen Sie ausserdem anhand des Ablaufdiagrammes und der begleitenden Basis-DRG-Definitionen, ob der Datensatz Kriterien für Basis-DRGs erfüllt, die nicht durch die Diagnose- oder Prozedurenkodes definiert sind und die in bestimmten MDCs ganz oben aufgeführt sind, wie z.B.:

- die DRGs P60A/B/C in der MDC 15;
- die DRG R65A/B/C in der MDC 17;
- die DRG S60Z im HIV-Abschnitt der MDC 18;
- die DRG U60A/B in der MDC 19;
- die DRG W60A/B im Abschnitt Polytrauma der MDC 21;
- die DRG Y63Z in der MDC 22.

Schritt 5: Anwendung der Ablaufdiagramme und der begleitenden DRG-Definitionen

Wenn der Diagnose- und/oder Prozedurenkode darauf hindeutet, dass der Datensatz einer Reihe von DRGs innerhalb einer Basis-DRG zugeordnet werden könnte, sollten Sie anhand des MDC-Ablaufdiagrammes und der DRG-Definitionen feststellen, anhand welcher Kriterien – z.B. PCCL und Alter – die Basis-DRG unterteilt wurde. Dabei ist die anhand der Rangnummern erkennbare Abfragereihenfolge zu berücksichtigen.

Die Sortierung der DRGs nach absteigenden Kosten führt dazu, dass DRGs einer gemeinsamen Basis in der Abfragereihenfolge nicht mehr aufeinander folgen müssen. Am Beispiel der DRGs S63A/B und S62Z bedeutet dies, dass die DRG S63A aufgrund ihrer Kosten vor der DRG S62Z abgefragt wird. Die DRG S63B wird aufgrund ihrer Kosten nach der DRG S01Z abgefragt.

Bei umfangreichen MDCs hat dies zur Folge, dass durch die Darstellung der MDC-Flussdiagramme in Abfragereihenfolge, wie in Abbildung 5.1 ersichtlich, DRGs und ihre Zugehörigkeit zur Basis-DRG nicht mehr übersichtlich darstellbar sind. Dies betrifft insbesondere komplex gesplittete DRGs.

ABBILDUNG 5.1 MDC-Flussdiagramm in Abfragereihenfolge

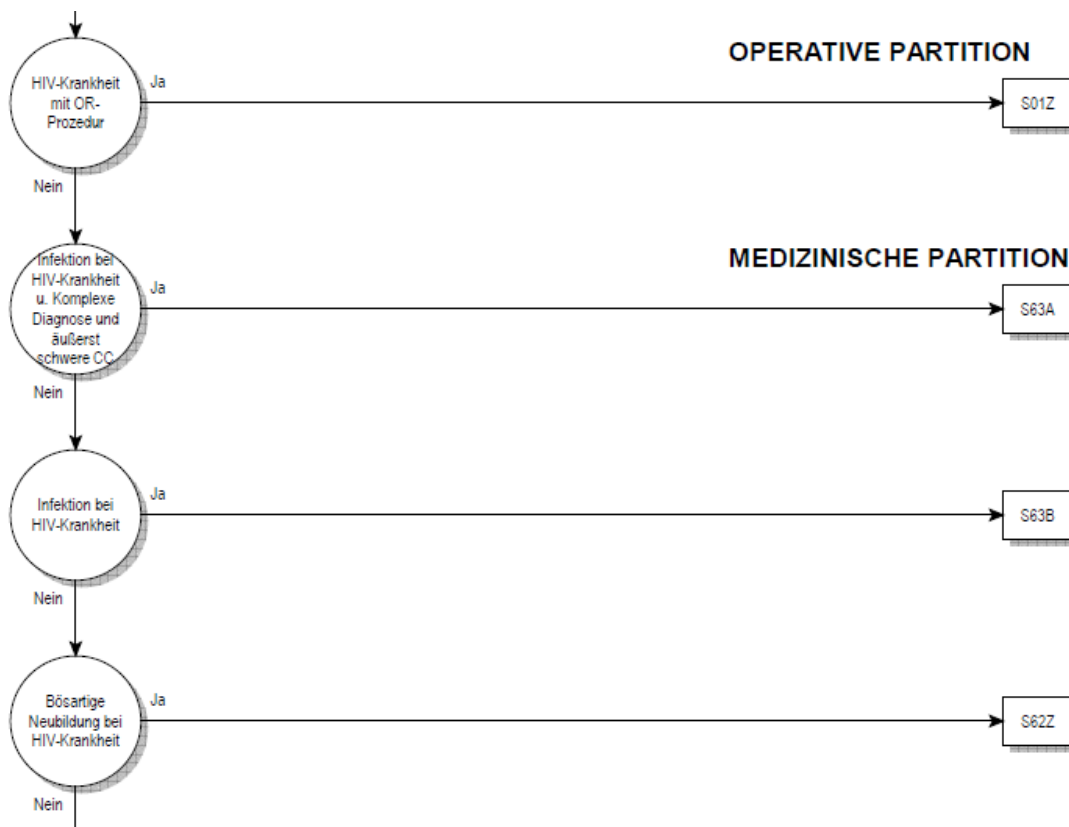

Daher orientiert sich – unter Beibehaltung der konsequenten hierarchischen Sortierung – für die SwissDRG-Version 7.0 die Darstellung im Flussdiagramm an den Basis-DRGs. Die tatsächliche Abfrageposition einer DRG im Grouperalgorithmus dieser MDC wird als Zahl rechts neben dem DRG-Symbol dargestellt (siehe Abbildung 5.2).

ABBILDUNG 5.2 MDC-Flussdiagramm mit Rangnummern

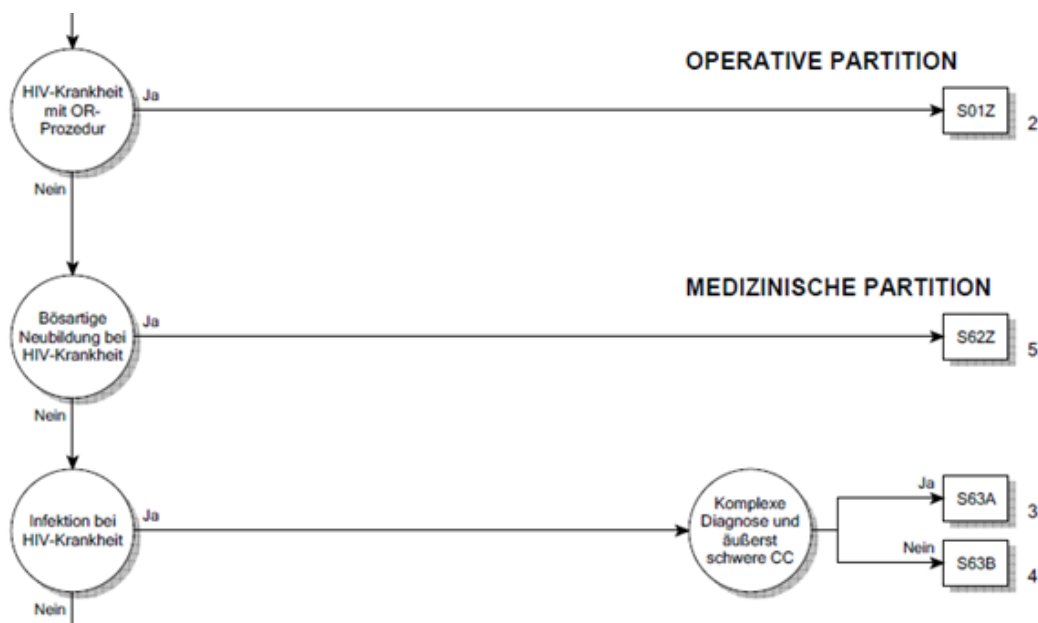

Die in den Abbildungen 5.1 und 5.2 dargestellten Flussdiagramme sind inhaltlich identisch. Ein Unterschied in der hinterlegten Logik besteht nicht.

Schritt 6: Anwendung von Anhang C

Ermitteln Sie die CCs und CCLs anhand von Anhang C und den Daten der Begleit-Dokumente und berechnen Sie den PCCL.

Schritt 7: Zuweisung der DRG

Anwendungsbeispiele dieses Handbuches für die Zuordnung einer Behandlungsepisode zu einer DRG

Als Beispiel wird ein Patient mit der Hauptdiagnose K52.1 *Toxische Gastroenteritis und Kolitis* ohne Nebendiagnosen oder Prozeduren genannt. Die in Anhang A dazu aufgelisteten möglichen MDCs und DRGs sind: G71A/B in MDC 06, S65Z in MDC 18A, sowie die Funktionen *Schweres Problem beim Neugeborenen* und *Mehrere schwere Probleme beim Neugeborenen* in MDC 15. Schliesst man HIV-DRGs und nicht-medizinische DRGs aus, ermittelt man in Schritt 1 als MDC und mögliche DRGs die MDC 06 bzw. Basis-DRG G71. In Schritt 2 wird die Zuordnung des Datensatzes zu MDC 06 nicht geändert. Die Schritte 3 und 4 sind in diesem Fall nicht relevant, da der Datensatz keine Prozeduren enthält und die MDC nicht 15, 18, 19, 21 oder 22 ist. In Schritt 5 stellt sich heraus, dass die Basis-DRG G71 keine Schweregrad-Stufen enthält, daher ist auch Schritt 6 nicht relevant. Der Datensatz wird der Basis-DRG G71 zugewiesen.

Ein weiteres Beispiel ist ein stationär aufgenommener Patient mit derselben Hauptdiagnose K52.1 *Toxische Gastroenteritis und Kolitis* und der Nebendiagnose B24 *Nicht näher bezeichnete HIV-Krankheit [Humane Immundefizienz-Viruskrankheit]*, ohne Prozeduren. Wie zuvor werden in Schritt 1 die MDC sowie die möglichen DRGs (Basis-DRG G71) ermittelt. In Schritt 2 wird die Zuordnung des Datensatzes von der MDC 06 in den HIV-Bereich in MDC 18 und die Basis-DRG S65 geändert. Schritt 3 entfällt, da der Datensatz keine Prozeduren enthält. Auch Schritt 4 ist nicht relevant, da keine Prozeduren im Datensatz vermerkt sind und es sich nicht um einen Behandlungsfall mit der Verweildauer ein Belegungstag handelte (siehe HIV-Ablaufdiagramm). In Schritt 5 wird festgestellt, dass die Basis-DRG S65 nicht weiter unterteilt ist. Der Fall wird dementsprechend der DRG S65Z zugeordnet. Wäre der Patient am Aufnahmetag oder am darauf folgenden Kalendertag entlassen worden, wäre der Datensatz der DRG S60Z (Schritt 4) zugeordnet worden.

Betrachten wir als letztes Beispiel einen Patienten mit der Hauptdiagnose K52.1 *Toxische Gastroenteritis und Kolitis* und den Prozeduren 45.26 *Offene Biopsie am Dickdarm* und 45.27 *Intestinale Biopsie an nicht näher bezeichneter Stelle* jedoch mit den Nebendiagnosen B18.2 *Chronische Virushepatitis C* und I70.23 *Atherosklerose der Extremitätenarterien: Becken-Bein-Typ, mit Ulzeration*. In Schritt 1 würden die MDC und mögliche DRGs wie Basis-DRG G71 ermittelt. In Schritt 2 würde die Zuordnung des Datensatzes zu MDC 06 nicht geändert. Auch hier würde in Schritt 3 ermittelt, dass der Kode 45.26 in den DRGs G04A/B, G07Z und G38Z als OR-Prozedur aufgeführt wird, während der Kode 45.27 als OR-Prozedur einer Reihe von DRGs verschiedener MDCs zugeordnet ist. In Schritt 4 würde ermittelt, dass der Datensatz nun der ersten der genannten DRGs (d.h. in Abhängigkeit vom Alter der G04A oder G04B) zugeordnet wird. Die Nebendiagnosen I70.23 und B18.2 weisen in der Basis-DRG G04 CCL-Werte von 3 auf. Die Berechnung des PCCL ergibt einen Wert von 4 (siehe Anhang C und Begleit-Dokumente). Die Bedingung „mit äusserst schweren CC“ der Basis-DRG G04 wäre somit erfüllt.

5.2 Symbole und Konventionen

Symbole in den MDC-Diagrammen

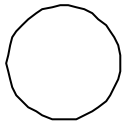

Ein Kreis zeigt an, dass eine Entscheidung getroffen wird.



Dieser Zeiger bedeutet, dass das Ablaufdiagramm auf einer weiteren Seite fortgesetzt wird.

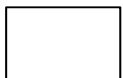

Ein Rechteck steht für eine DRG.

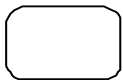

Dieses Symbol verweist auf die MDC-Zuordnung.



Dieser Zeiger verweist auf die nächste MDC.

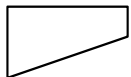

Dieses Symbol steht für eine Bedingung, die wahr wird.

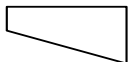

Dieses Symbol steht für eine Bedingung, die nicht wahr wird.

Anmerkungen

‡ Das Doppelkreuz dient zur Kennzeichnung einer NonOR-Prozedur.

↔ Der Doppelpfeil dient zur Kennzeichnung einer Prozedur mit einer Seitenangabe (R, L, B).

Textfelder

Mit schwarz unterlegten Textfeldern werden Basis-DRGs, mit schwarz umrandeten Textfeldern DRGs gekennzeichnet. Das heisst:

ADRG B69

Verweist auf die Basis-DRG B69 *TIA und extrakranielle Gefässverschlüsse*

DRG B69A

Verweist auf die DRG B69A *Transitorische ischämische Attacke (TIA) und extrakranielle Gefässverschlüsse mit neurologischer Komplexbehandlung des akuten Schlaganfalls > 72 Stunden*

Für DRG-Definitionen verwendete Tabellen

In diesem Handbuch sind alle DRGs anhand von Diagnosekodes definiert, jedoch wird zur Definition einiger DRGs eine Kombination aus Diagnosekodes und Codes für OR-/NonOR-Prozeduren herangezogen. Unter jeder Basis-DRG befindet sich eine Beschreibung der Logik, die bei der Basis-DRG-Zuordnung der Behandlungsepisoden verwendet wird. In einigen dieser logischen Definitionen wird auf Tabellen verwiesen. Häufig finden sich in der Logik komplexe boolesche Ausdrücke, bei denen verschiedene Bedingungen durch ein „und“ oder ein „oder“ miteinander verknüpft sind. Es gilt hier die allgemeine Regel, dass eine „und“-Verknüpfung stärker bindet als eine „oder“-Verknüpfung. Wird von dieser Regel abgewichen, ist dies durch entsprechende Klammersetzung gekennzeichnet.

6 Besonderheiten der SwissDRG-Version 7.0 Katalogversion (2015/2018)

6.1 Gültigkeit von Diagnose- und Prozedurenklassifikationen

In den ersten Versionen des SwissDRG-Systems (0.0 bis 0.2) hatten mehrere Versionen des CHOP parallel Gültigkeit, in SwissDRG 0.2 beispielsweise die CHOP-Versionen 8 bis 11. Dies hatte den Vorteil, dass mit nur einer Groupversion sowohl die Daten des zurückliegenden Datenjahres verarbeitet werden konnten als auch die Entwicklungen des CHOP für die folgenden Jahre im Definitionshandbuch sichtbar waren. Für ein DRG-System auf dem Weg zur Anwendung als Vergütungssystem ist aber zu fordern, dass die Menge der zulässigen Codes exakt definiert ist – nämlich genau als die im Anwendungsjahr zulässigen endstelligen Codes. Die Möglichkeit, veraltete oder nicht-terminale Codes anzugeben, führt zu einer Verschlechterung der Datenqualität und einer eingeschränkten Vergleichbarkeit dieser unterschiedlich kodierten Fälle.

Ab der Version SwissDRG 0.3 sind daher immer nur die Diagnose- und Prozedurenklassifikationen eines Jahres gültig. Für die vorliegende „SwissDRG-Version 7.0 Katalogversion (2015/2018)“ sind dies die Codes des Jahres 2015, also:

Diagnosen: Version 2014 des ICD-10-GM (International classification of Diseases, GM-Version)

Prozeduren: Schweizerische Operationsklassifikation (CHOP) in der Version 2015 („CHOP 2015“)

Es ist zu beachten, dass die Nomenklatur der Versionen des CHOP geändert worden ist. Im Jahre 2009 war die Version 11 des CHOP anzuwenden („CHOP 11“), im Jahr 2010 erfolgte keine CHOP-Revision. Die ab dem Jahr 2011 anzuwendenden Versionen des CHOP werden statt mit einer Versionsnummer mit dem Gültigkeitsjahr bezeichnet (für 2011 als „CHOP 2011“). Somit sind „CHOP 11“ [2009] und „CHOP 2011“ [2011] unterschiedliche Versionen!

Damit stellt das vorliegende Handbuch also den Algorithmus der SwissDRG-Version 7.0 anhand der im Jahr 2015 gültigen Codes dar. Da die Daten der Schweizer Spitäler aus dem Jahr 2015 die Grundlage des Fallpauschalenkataloges sind, wird sie auch als „Katalogversion“ bezeichnet.

Weitere (zukünftige) Versionen von SwissDRG 7.0 werden der Verarbeitung von Daten späterer Jahre dienen, diese werden als „Planungsversion (2016/2018)“, „Planungsversion (2017/2018)“ bzw. „Abrechnungsversion (2018/2018)“ bezeichnet. Diese Versionen werden sich bezüglich der gültigen Codes von der Katalogversion unterscheiden, nicht aber im Hinblick auf andere Charakteristika des DRG-Algorithmus (wie Sortierung, Anzahl der DRGs o.ä.).

6.2 Seitenkennzeichen

In der Schweizerischen Operationsklassifikation CHOP können seit der Version 11 (2009) Seitenkennzeichen für Prozeduren an paarigen Organen oder Körperteilen (Augen, Ohren, Nieren, Extremitäten etc.) angegeben werden. In der derzeitigen Version SwissDRG 7.0 ist weiterhin die Angabe eines Seitenkennzeichens prinzipiell bei allen CHOP-Kodes zulässig. Somit können auch Prozeduren mit einem Doppelpfeil (↔) gekennzeichnet sein, die nicht an paarigen Organen vorgenommen werden.

6.3 OR- und NonOR-Prozeduren

Das SwissDRG-System unterscheidet OR- und NonOR-Prozeduren. OR-Prozeduren (OR = Operating Room) sind im SwissDRG-System immer signifikante (gruppierungsrelevante) Eingriffe, da die Gesamtmenge aller OR-Prozeduren in DRG-Logiken verwendet wird (z.B. bei der Basis-DRG 901).

NonOR-Prozeduren sind signifikante Eingriffe innerhalb einiger MDCs. Auch als NonOR-Prozeduren definierte Eingriffe können in einem OP-Saal (Operating Room = OR) durchgeführt werden. Das Doppelkreuz (‡) dient zur Kennzeichnung einer NonOR-Prozedur.

Tabelle 1.1 Liste der SwissDRGs, Version 7.0

DRG	Part.	Beschreibung
Prä-MDC		
A01A	O	Lebertransplantation mit Beatmung > 59 Stunden oder mit Transplantatabstossung oder mit bestimmter anderer Organtransplantation, Alter < 16 Jahre
A01B	O	Lebertransplantation, Alter > 15 Jahre
A02Z	O	Transplantation von Niere und Pankreas oder Darm
A04A	O	Knochenmarktransplantation oder Stammzelltransfusion, allogene, Alter < 18 Jahre oder mit Komplexbehandlung bei MRE ab 14 Behandlungstage oder Intensivmedizinische Komplexbehandlung > 360 Aufwandspunkte
A04B	O	Knochenmarktransplantation oder Stammzelltransfusion, allogene, nicht-HLA-identisch oder mit Blockchemotherapie oder mit Ganzkörperbestrahlung, Alter > 17 Jahre
A04C	O	Knochenmarktransplantation oder Stammzelltransfusion, allogene, Alter > 17 Jahre
A05A	O	Herz- oder Lungentransplantation mit Beatmung > 179 Stunden oder Alter < 16 Jahre oder Trennung von Siamesischen Zwillingen
A05B	O	Herz- oder Lungentransplantation ohne Beatmung > 179 Stunden, Alter > 15 Jahre
A06Z	O	Beatmung > 499 Stunden und Transplantation von Leber, Lunge, Herz und Knochenmark, Stammzelltransfusion oder Trennung von Siamesischen Zwillingen, oder Beatmung > 1499 Stunden
A07A	O	Beatmung > 499 Stunden mit komplexer OR-Prozedur oder Polytrauma oder komplexer Vakuumbehandlung, mit hochkomplexem Eingriff oder Intensivmedizinische Komplexbehandlung > 2940/3680 Aufwandspunkte
A07B	O	Beatmung > 499 Stunden mit komplexer OR-Prozedur oder Polytrauma oder komplexer Vakuumbehandlung, oder Alter < 16 Jahre oder Intensivmedizinische Komplexbehandlung > 1764/2484 Aufwandspunkte
A07C	O	Beatmung > 499 Stunden oder andere aufwendige Konstellationen, Alter > 15 Jahre
A11A	O	Beatmung > 249 und < 500 Std. mit hochkompl. Ingr. od. Beatm. > 95 Std. mit Intensivmedizinischer Komplexbehandlung > 1470/1656 Aufwandspunkte od. Alter < 16 J. oder hochkomplexe Eingriffe
A11B	O	Beatmung > 249 und < 500 Stunden mit komplexer OR-Prozedur, ohne hochkomplexen Eingriff, ohne Beatmung > 95 Std. mit Intensivmedizinischer Komplexbehandlung > 1470 / 1656 Punkte, Alter > 15 Jahre
A11C	O	Beatmung > 249 und < 500 Stunden, mit bestimmter OR-Prozedur oder komplizierenden Prozeduren oder Intensivmedizinische Komplexbehandlung > 1470/1656 Aufwandspunkte mit bestimmter Diagnose oder Alter < 6 Jahre
A11D	O	Beatmung > 249 und < 500 Stunden
A13A	O	Beatmung > 95 und < 250 Stunden mit hochkomplexen Konstellationen mit IntK > 980/1104 Aufwandspunkte oder mehrzeitige Eingriffe oder Alter < 16 Jahre oder IntK > 1470/1656 Aufwandspunkte
A13B	O	Beatmung > 95 und < 250 Stunden mit sehr komplexen Konstellationen oder Intensivmedizinische Komplexbehandlung > 980 / 1104 oder nicht verstorben oder verlegt oder Verweildauer > 8 Tage
A13C	O	Beatmung > 95 und < 250 Stunden mit bestimmten komplizierenden Konstellationen, Alter > 15 Jahre oder IntK > 392/552 Aufwandspunkte oder Alter < 16 Jahre, oder nicht verstorben oder verlegt oder Verweildauer > 8 Tage
A13D	O	Beatmung > 95 und < 250 Stunden mit bestimmten komplizierenden Konstellationen oder IntK > 392/552 Aufwandspunkte oder Alter < 16 Jahre
A13E	O	Beatmung > 95 und < 250 Stunden
A15A	O	Knochenmarktransplantation oder Stammzelltransfusion, autolog, Alter < 18 Jahre oder mit Intensivmedizinischer Komplexbehandlung > 360 Aufwandspunkte oder Mehrfacheingriff
A15B	O	Knochenmarktransplantation oder Stammzelltransfusion, autolog, mit Blockchemotherapie oder aufwendiger Konstellation, Alter > 17 Jahre
A15C	O	Knochenmarktransplantation oder Stammzelltransfusion, autolog, Alter > 17 Jahre
A16Z	O	Transplantation von Langerhans-Zellen
A17A	O	Nierentransplantation mit postoperativem Versagen des Nierentransplantates oder Alter < 16 Jahre oder ABO-inkompatible Transplantation
A17B	O	Nierentransplantation, Alter > 15 Jahre
A18Z	O	Beatmung > 999 Stunden, oder Beatmung > 499 Stunden mit hochkomplexer Prozedur oder mit Intensivmedizinischer Komplexbehandlung > 4410/4600 Aufwandspunkte
A36A	O	Intensivmedizinische Komplexbehandlung > 980/1104 Aufwandspunkte bei bestimmten Krankheiten und Störungen
A36B	O	Intensivmedizinische Komplexbehandlung > 392/552 und < 981/1105 Aufwandspunkte bei bestimmten Krankheiten und Störungen
A42A	A	Knochenmark- oder Stammzellentnahme, autolog und Chemotherapie
A42B	A	Knochenmark- oder Stammzellentnahme, autolog, Alter < 16 Jahre
A42C	A	Knochenmark- oder Stammzellentnahme, autolog, Alter > 15 Jahre
A43Z	A	Frührehabilitation bei Wachkoma und Locked-in-Syndrom oder hochkomplexe Vakuumbehandlung oder IMC Komplexbehandlung > 1764/1932 Aufwandspunkte
A60A	M	Versagen und Abstossung eines Organtransplantates, mehr als ein Belegungstag, mit äusserst schweren CC oder komplexe OR-Prozedur
A60B	M	Versagen und Abstossung eines Organtransplantates, mehr als ein Belegungstag
A60C	M	Versagen und Abstossung eines Organtransplantates, ein Belegungstag
A61Z	M	Versagen und Abstossung eines Transplantates hämatopoetischer Zellen
A90A	O	IMC Komplexbehandlung > 1176/1104 Aufwandspunkte oder komplexe OR-Prozeduren oder Frührehabilitation ab 14 Behandlungstage bei bestimmten Krankheiten
A90B	O	IMC Komplexbehandlung > 392/552 und < 1177/1105 Aufwandspunkte bei bestimmten Krankheiten
A91Z	M	Photopherese und Apherese, ein Belegungstag
A92A	M	Multimodale Schmerztherapie bei bestimmten Krankheiten oder rheumatologische Komplexbehandlung bei bestimmten Krankheiten, ab 14 Behandlungstagen ohne OR-Prozedur
A92B	M	Multimodale Schmerztherapie bei bestimmten Krankheiten oder rheumatologische Komplexbehandlung bei bestimmten Krankheiten, 7 bis 13 Behandlungstage ohne OR-Prozedur
A93A	M	Strahlentherapie, mehr als 8 Bestrahlungen mit komplexer OR-Prozedur
A93B	M	Strahlentherapie, mehr als 20 Bestrahlungen
A93C	M	Strahlentherapie, mehr als 8 Bestrahlungen

Tabelle 1.1 Liste der SwissDRGs, Version 7.0

DRG	Part.	Beschreibung
A94A	M	Komplexbehandlung bei Besiedlung oder Infektion mit multiresistenten Erregern ab 14 Behandlungstagen oder Alter < 16 Jahre, ohne OR-Prozedur, ohne bestimmte Krankheiten
A94B	M	Komplexbehandlung bei Besiedlung oder Infektion mit multiresistenten Erregern 7 bis 13 Behandlungstagen, Alter > 15 Jahre, ohne OR-Prozedur
A95A	M	Geriatrische frührehabilitative Komplexbehandlung mit komplexer Prozedur oder Intensivmedizinische Komplexbehandlung / IMCK > 360 Aufwandspunkte
A95B	M	Geriatrische frührehabilitative Komplexbehandlung ab 14 Behandlungstagen od. neurologische Komplexbehandlung des akuten Schlaganfalls, mit bestimmter OR-Prozedur od. Intensivmedizinische Komplexbehandlung > 184 Aufwandspunkte
A95C	M	Geriatrische frührehabilitative Komplexbehandlung ab 14 Behandlungstagen oder neurologische Komplexbehandlung des akuten Schlaganfalls, mit schwerer motorischer Funktionseinschränkung
A95D	M	Geriatrische frührehabilitative Komplexbehandlung ab 14 Behandlungstagen oder neurologische Komplexbehandlung des akuten Schlaganfalls
A95E	M	Geriatrische frührehabilitative Komplexbehandlung, 7 bis 13 Behandlungstage mit bestimmter OR-Prozedur
A95F	M	Geriatrische frührehabilitative Komplexbehandlung, 7 bis 13 Behandlungstage mit schwerer motorischer Funktionseinschränkung
A95G	M	Geriatrische frührehabilitative Komplexbehandlung, 7 bis 13 Behandlungstage
A96A	M	Komplementärmedizinische Komplexbehandlung, ohne OR-Prozedur, ab 26 Therapieeinheiten
A96B	M	Komplementärmedizinische Komplexbehandlung, ohne OR-Prozedur, ab 10 Therapieeinheiten
A97A	M	Palliativmedizinische Komplexbehandlung > 7 Behandlungstage mit komplexer Prozedur od. palliativmed. KBH > 21 BT mit bestimmter Prozedur und IMCK / IntK > 196/184 od. mehr als 8 Bestrahlungen
A97B	M	Palliativmedizinische Komplexbehandlung > 7 Behandlungstage mit komplexer Prozedur oder palliativmed. KBH > 21 Behandlungstage mit bestimmter Prozedur
A97C	M	Palliativmedizinische Komplexbehandlung > 7 Behandlungstage mit komplizierender Prozedur, oder palliativmed. KBH > 14 Behandlungstage mit bestimmter OR Prozedur
A97D	M	Palliativmedizinische Komplexbehandlung > 21 Behandlungstage
A97E	M	Palliativmedizinische Komplexbehandlung > 14 Behandlungstage
A97F	M	Palliativmedizinische Komplexbehandlung > 7 Behandlungstage mit bestimmter Prozedur oder schwere motorische Funktionseinschränkung
A97G	M	Palliativmedizinische Komplexbehandlung > 7 Behandlungstage
B61A	M	Bestimmte akute Erkrankungen und Verletzungen des Rückenmarks, mit komplexem Eingriff, bis 13 Belegungstage, verlegt
B61B	M	Bestimmte akute Erkrankungen und Verletzungen des Rückenmarks mit komplexer OR-Prozedur
B61C	M	Bestimmte akute Erkrankungen und Verletzungen des Rückenmarks

MDC 01 Krankheiten und Störungen des Nervensystems

B01A	O	Mehrzeitige kompl. OR-Prozeduren bei Krankheiten und Störungen des Nervensystems mit Intensivmedizinischer Komplexbehandlung > 196/184 Aufwandspunkte
B01B	O	Mehrzeitige kompl. OR-Prozeduren oder Epilepsiechirurgie mit invasivem präop. Video-EEG
B02A	O	Komplexe Kraniotomie oder Wirbelsäulen-Operation, Alter < 6 Jahre oder < 18 Jahre mit grossem intrakraniellen Eingriff, mit äusserst schweren CC, oder Intensivmedizinische Komplexbehandlung > 196/184 Aufwandspunkte
B02B	O	Komplexe Kraniotomie oder Wirbelsäulen-Operation mit intraop. Monitoring oder kompliz. Prozeduren oder grossem intrakraniellen Eingriff
B02C	O	Komplexe Kraniotomie oder Wirbelsäulen-Operation
B03A	O	Operative Eingriffe bei nicht akuter Para- / Tetraplegie od. Eingriffe b. zerebraler Lähmung, Muskeldystrophie, Neuropathie mit äuss. schw. CC, od. Eingriffe an WS u. RM, und IntK > 196/119 Pkt. oder IMCK > 196/184 Pkt.
B03B	O	Operative Eingriffe bei nicht akuter Para- / Tetraplegie od. Eingriffe b. zerebraler Lähmung, Muskeldystrophie, Neuropathie mit äuss. schw. CC, od. Eingriffe an Wirbelsäule u. Rückenmark, und kompliz. Proz.
B03C	O	Operative Eingriffe bei nicht akuter Para- / Tetraplegie od. Eingriffe b. zerebraler Lähmung, Muskeldystrophie, Neuropathie mit äuss. schw. CC, od. Eingriffe an Wirbelsäule u. Rückenmark
B04A	O	Interventionelle und beidseitige Eingriffe an den extrakraniellen Gefässen mit äusserst schweren CC
B04B	O	Eingriffe an den extrakraniellen Gefässen mit äusserst schweren CC oder mit beidseitigem Eingriff an den extrakraniellen Gefässen oder bei Hirninfarkt
B04C	O	Interventionelle Eingriffe an den extrakraniellen Gefässen
B04D	O	Eingriffe an den extrakraniellen Gefässen
B05Z	O	Dekompression bei Karpal- oder Tarsaltunnelsyndrom
B06A	O	Eingriffe bei zerebraler Lähmung, Muskeldystrophie oder Neuropathie, Alter < 16 Jahre
B06B	O	Eingriffe bei zerebraler Lähmung, Muskeldystrophie oder Neuropathie, Alter < 19 und > 15 Jahre oder mit schweren CC
B09Z	O	Andere Eingriffe am Schädel
B16Z	O	Strahlentherapie bei Krankheiten und Störungen des Nervensystems, mehr als ein Belegungstag, weniger als 11 Bestrahlungen
B17A	O	Eingriffe an peripheren Nerven, Hirnnerven und anderen Teilen des Nervensystems mit äusserst schweren CC oder komplizierender Diagnose
B17B	O	Eingriffe an peripheren Nerven, Hirnnerven und anderen Teilen des Nervensystems mit komplexem Eingriff
B17C	O	Eingriffe an peripheren Nerven, Hirnnerven und anderen Teilen des Nervensystems oder mit Implantatentfernung
B20A	O	Kraniotomie oder grosse Wirbelsäulen-Operation und Intensivmedizinische Komplexbehandlung > 196/184 Aufwandspunkte
B20B	O	Kraniotomie oder grosse Wirbelsäulen-Operation mit komplexer Prozedur oder komplexer Diagnose, Alter < 16 Jahre oder mit intraoperativem neurophysiologischen Monitoring
B20C	O	Kraniotomie oder grosse Wirbelsäulen-Operation mit komplexer Prozedur oder komplexer Diagnose, Alter > 15 Jahre
B20D	O	Kraniotomie oder grosse Wirbelsäulen-Operation, Alter < 3 Jahre oder mit bestimmter Diagnose
B20E	O	Kraniotomie oder grosse Wirbelsäulen-Operation, Alter > 2 Jahre
B21A	O	Implantation eines Neurostimulators zur Hirnstimulation, Mehrelektrodensystem oder Einstellung neurologischer Stimulationsparameter
B21B	O	Implantation eines Neurostimulators zur Hirnstimulation, Einzelelektrodensystem
B21C	O	Implantation eines Neurostimulators, ausser zur Hirnstimulation, Mehrelektrodensystem oder bestimmter Eingriff
B21D	O	Implantation eines Neurostimulators, ausser zur Hirnstimulation, Einzelelektrodensystem
B22A	O	Implantation einer Medikamentenpumpe und komplexe OR-Prozedur oder Bestrahlung oder Chemotherapie
B22B	O	Implantation einer Medikamentenpumpe

DRG	Part.	Beschreibung
B36A	O	Intensivmedizinische Komplexbehandlung > 1470/1656 Aufwandspunkte
B36B	O	Intensivmedizinische Komplexbehandlung > 392/552 Aufwandspunkte mit komplexer OR-Prozedur oder intensivmedizinische Komplexbehandlung > 980/1104 Aufwandspunkte
B36C	O	Intensivmedizinische Komplexbehandlung > 392/552 Aufwandspunkte
B39A	O	Neurologische Komplexbehandlung des akuten Schlaganfalls mit bestimmter Prozedur, mehr als 72 Stunden mit komplexem Eingriff oder mit komplizierenden Prozeduren
B39B	O	Neurologische Komplexbehandlung des akuten Schlaganfalls mit bestimmter Prozedur, bis 72 Stunden mit komplexem Eingriff, oder mehr als 72 Stunden, ohne komplexen Eingriff, ohne komplizierende Prozeduren
B39C	O	Neurologische Komplexbehandlung des akuten Schlaganfalls mit bestimmter Prozedur
B60Z	M	Nicht akute Paraplegie / Tetraplegie
B63A	M	Demenz und andere chronische Störungen der Hirnfunktion mit äusserst schweren CC
B63B	M	Demenz und andere chronische Störungen der Hirnfunktion
B64A	M	Delirium mit äusserst schweren CC
B64B	M	Delirium
B66A	M	Neubildungen des Nervensystems mit äusserst schweren CC und mehr als ein Belegungstag
B66B	M	Neubildungen des Nervensystems oder Stupor und Koma nicht traumatisch bedingt, Alter < 16 Jahre
B66C	M	Neubildungen des Nervensystems oder Stupor und Koma nicht traumatisch bedingt, Alter > 15 Jahre
B67A	M	Morbus Parkinson mit äusserst schweren CC oder schwerster Beeinträchtigung oder Einstellung neurologischer Stimulationsparameter
B67B	M	Morbus Parkinson
B68A	M	Multiple Sklerose und zerebellare Ataxie mit komplexer Diagnose oder äusserst schweren CC, mehr als ein Belegungstag
B68B	M	Multiple Sklerose und zerebellare Ataxie
B69A	M	Transitorische ischämische Attacke (TIA) und extrakranielle Gefässverschlüsse mit neurologischer Komplexbehandlung des akuten Schlaganfalls > 72 Stunden
B69B	M	Transitorische ischämische Attacke (TIA) und extrakranielle Gefässverschlüsse mit neurologischer Komplexbehandlung des akuten Schlaganfalls < 73 Stunden
B69C	M	Transitorische ischämische Attacke (TIA) und extrakranielle Gefässverschlüsse mit anderer neurologischer Komplexbehandlung des akuten Schlaganfalls
B69D	M	Transitorische ischämische Attacke (TIA) und extrakranielle Gefässverschlüsse
B70A	M	Apoplexie mit neurologischer Komplexbehandlung des akuten Schlaganfalls > 72 Std. oder Intensivmedizinische Komplexbehandlung >184 Aufwandspunkte, mit komplizierender Diagnose od. schw. motor. Funktionsstörung
B70B	M	Apoplexie mit neurologischer Komplexbehandlung des akuten Schlaganfalls > 72 Std. oder Intensivmedizinische Komplexbehandlung > 184 Aufwandspunkte
B70C	M	Apoplexie mit neurologischer Komplexbehandlung des akuten Schlaganfalls < 73 Std., mit komplizierender Diagnose oder Thrombolyse oder schw. motor. Funktionsstörung
B70D	M	Apoplexie mit neurologischer Komplexbehandlung des akuten Schlaganfalls < 73 Std., oder mit anderer neurolog. Komplexbehandlung > 72 Std.
B70E	M	Apoplexie mit anderer neurologischer Komplexbehandlung des akuten Schlaganfalls < 73 Std.
B70F	M	Apoplexie, mehr als ein Belegungstag oder Thrombolyse mit komplizierender Diagnose oder schw. motor. Funktionsstörung
B70G	M	Apoplexie, mehr als ein Belegungstag
B70H	M	Apoplexie, mehr als ein Belegungstag oder Thrombolyse, verstorben < 5 Tage nach Aufnahme, mit neurologischer Komplexbehandlung des akuten Schlaganfalls oder anderer neurologischer Komplexbehandlung
B70I	M	Apoplexie, mehr als ein Belegungstag oder Thrombolyse, verstorben < 5 Tage nach Aufnahme
B70J	M	Apoplexie, ein Belegungstag
B71A	M	Erkrankungen an Hirnnerven und peripheren Nerven mit komplexer Diagnose, mit schweren CC oder bei Para- / Tetraplegie, oder ohne komplexe Diagnose mit schweren CC bei Para- / Tetraplegie
B71B	M	Erkrankungen an Hirnnerven und peripheren Nerven mit komplexer Diagnose, oder ohne komplexe Diagn. mit schweren CC, oder ohne schweren CC bei Para- / Tetraplegie
B71C	M	Erkrankungen an Hirnnerven und peripheren Nerven
B72A	M	Infektion des Nervensystems ausser Virusmeningitis mit äusserst schweren CC
B72B	M	Infektion des Nervensystems ausser Virusmeningitis, Alter < 16 Jahre oder neurologische Komplexdiagnostik
B72C	M	Infektion des Nervensystems ausser Virusmeningitis, Alter > 15 Jahre
B73Z	M	Virusmeningitis
B75Z	M	Fieberkrämpfe
B76A	M	Anfälle, mehr als ein Belegungstag mit komplexer Diagnostik und bestimmter Therapie bei aufwendiger Diagnose, Alter < 16 Jahre
B76B	M	Anfälle, mehr als ein Belegungstag mit komplexer Diagnostik und Therapie, Alter > 15 Jahre
B76C	M	Anfälle, mehr als ein Belegungstag mit schweren CC, Alter < 3 Jahre oder mit komplexer Diagnose oder mit angeb. Fehlbildung oder äusserst schweren CC, oder EEG mit komplexer Diagnose oder angeb. Fehlbildung
B76D	M	Anfälle, mehr als ein Belegungstag mit schweren CC, Alter > 2 Jahre oder mit EEG oder Alter < 6 Jahre oder komplexe Diagnose
B76E	M	Anfälle, Alter > 5 Jahre
B77Z	M	Kopfschmerzen
B78A	M	Intrakranielle Verletzung, mehr als ein Belegungstag, Intensivmedizinische Komplexbehandlung > 196/119 Aufwandspunkte oder IMCK 196/184 Aufwandspunkte
B78B	M	Intrakranielle Verletzung, mehr als ein Belegungstag, Alter < 12 Jahre
B78C	M	Intrakranielle Verletzung, mehr als ein Belegungstag, Alter > 11 Jahre
B78D	M	Intrakranielle Verletzung, ein Belegungstag
B79Z	M	Schädelfrakturen
B80A	M	Andere Kopfverletzungen, mehr als ein Belegungstag
B80B	M	Andere Kopfverletzungen, ein Belegungstag
B81A	M	Andere Erkrankungen des Nervensystems, mehr als ein Belegungstag mit komplexer Diagnose und Alter < 16 Jahre oder bestimmte Diagnose
B81B	M	Andere Erkrankungen des Nervensystems, mehr als ein Belegungstag mit komplexer Diagnose und Alter > 15 Jahre

Tabelle 1.1 Liste der SwissDRGs, Version 7.0

DRG	Part.	Beschreibung
B81C	M	Andere Erkrankungen des Nervensystems, mehr als ein Belegungstag
B81D	M	Andere Erkrankungen des Nervensystems, ein Belegungstag
B82Z	M	Andere Erkrankungen an peripheren Nerven
B84Z	M	Vaskuläre Myelopathien
B85A	M	Degenerative Krankheiten des Nervensystems oder zerebrale Lähmungen und Intensivmedizinische Komplexbehandlung > 196/119 Aufwandspunkte oder IMCK 196/184 Aufwandspunkte
B85B	M	Degenerative Krankheiten des Nervensystems oder zerebrale Lähmungen, Alter < 16 Jahre
B85C	M	Degenerative Krankheiten des Nervensystems oder zerebrale Lähmungen, mit kompliz. Diagnose oder äusserst schweren CC, Alter > 15 Jahre
B85D	M	Degenerative Krankheiten des Nervensystems, Alter > 15 Jahre
B86Z	M	Rückenmarkskompression, nicht näher bezeichnet und Krankheit des Rückenmarkes, nicht näher bezeichnet
B90A	O	IMC Komplexbehandlung > 1176/1104 Aufwandspunkte oder neurologische Frührehabilitation ab 20 Behandlungstagen oder komplexe OR Prozedur
B90B	O	IMC Komplexbehandlung > 392/552 Aufwandspunkte oder neurologische Frührehabilitation ab 14 Behandlungstagen

MDC 02 Krankheiten und Störungen des Auges

C01Z	O	Eingriffe bei penetrierenden Augenverletzungen und Amnionmembranaufnäherung
C02A	O	Enukleationen und Eingriffe an der Orbita oder Strahlentherapie bei bösartiger Neubildung
C02B	O	Enukleationen u. Eingriffe an der Orbita
C03A	O	Eingriffe an der Retina mit Pars-plana-Vitrektomie und andere komplexe Prozedur mit Eingriff an der Linse
C03B	O	Eingriff an der Retina mit Pars-plana-Vitrektomie und andere komplexe Prozedur
C04A	O	Hornhauttransplantation, beidseitig oder mit komplexem Eingriff oder Alter < 16 Jahre
C04B	O	Hornhauttransplantation ohne komplexen Eingriff, Alter > 15 Jahre
C06A	O	Bestimmte komplexe Eingriffe bei Glaukom
C06B	O	Komplexe Eingriffe bei Glaukom
C06C	O	Eingriffe bei Glaukom
C08A	O	Beidseitiger Eingriff oder angeborene Fehlbildung der Linse
C08B	O	Eingriff an der Linse
C10A	O	Eingriffe an den Augenmuskeln, Alter < 10 Jahre
C10B	O	Eingriffe an den Augenmuskeln, Alter > 9 Jahre
C12Z	O	Andere Rekonstruktionen der Augenlider
C13A	O	Beidseitige Eingriffe an Tränendrüsen und Tränenwegen oder Rekonstruktion an der Nase
C13B	O	Eingriffe an Tränendrüse und Tränenwegen
C14Z	O	Andere Eingriffe am Auge
C15Z	O	Andere Eingriffe an der Retina
C20Z	O	Andere Eingriffe an Kornea, Sklera und Konjunktiva, Eingriffe am Augenlid oder verschiedene Eingriffe an der Linse
C60A	M	Akute und schwere Augeninfektionen mit komplizierender Diagnose oder mit schweren CC
C60B	M	Akute und schwere Augeninfektionen
C61A	M	Neuro-ophthalmologische und vaskuläre Erkrankungen des Auges mit komplizierender Diagnose oder mit schweren CC
C61B	M	Neuro-ophthalmologische und vaskuläre Erkrankungen des Auges
C62Z	M	Hyphäma und konservativ behandelte Augenverletzungen
C63A	M	Bösartige Neubildungen des Auges
C63B	M	Diabetische und andere Erkrankungen des Auges
C64Z	M	Glaukom, Katarakt und Erkrankungen des Augenlides

MDC 03 Krankheiten und Störungen des Ohres, der Nase, des Mundes und des Halses

D01A	O	Kochleaimplantation, bilateral
D01B	O	Kochleaimplantation oder Implantation einer Kiefergelenkendoprothese
D02A	O	Komplexe Resektionen mit Rekonstruktionen an Kopf und Hals und Kombinationseingriff mit äusserst schweren CC oder komplizierende Prozedur oder mehrzeitige komplexe OR-Prozedur, mit IntK /IMCK > 196/184 Pkt.
D02B	O	Komplexe Resektionen mit Rekonstruktionen an Kopf und Hals und Kombinationseingriff mit äusserst schweren CC oder komplizierende Prozedur oder mehrzeitige komplexe OR-Prozedur
D03A	O	Operative Korrektur einer Lippen-Kiefer-Gaumen-Spalte, Alter < 2 Jahre
D03B	O	Operative Korrektur einer Lippen-Kiefer-Gaumen-Spalte, Alter > 1 Jahr
D04Z	O	Bigathe Osteotomie und komplexe Eingriffe am Kiefer
D05A	O	Komplexe Parotidektomie
D05B	O	Komplexe Eingriffe an den Speicheldrüsen ausser komplexe Parotidektomie
D06A	O	Aufwendige Eingriffe an Nasennebenhöhle, Mastoid, Mittelohr und andere Eingriffe an der Speicheldrüse, mit komplexer Tympanoplastik oder Alter < 6 Jahre
D06B	O	Aufwendige Eingriffe an Nasennebenhöhle, Mastoid, Mittelohr und andere Eingriffe an der Speicheldrüse, Alter > 5 und < 16 Jahre, oder komplexer Eingriff an Mastoid oder NNH oder mit komplexer Diagnose, Alter > 15 Jahre
D06C	O	Aufwendige Eingriffe an Nasennebenhöhle, Mastoid, Mittelohr und andere Eingriffe an der Speicheldrüse, Alter > 15 Jahre
D08A	O	Eingriffe an Mundhöhle und Mund bei bösartiger Neubildung mit schweren CC
D08B	O	Eingriffe an Mundhöhle und Mund bei bösartiger Neubildung
D09Z	O	Tonsillektomie bei bösartiger Neubildung oder verschiedene Eingriffe an Ohr, Nase, Mund und Hals mit äusserst schweren CC
D12A	O	Andere aufwendige Eingriffe an Ohr, Nase, Mund und Hals
D12B	O	Andere Eingriffe an Ohr, Nase, Mund und Hals
D13A	O	Kleine Eingriffe an Nase und Ohr, Alter < 6 Jahre

DRG	Part.	Beschreibung
D13B	O	Kleine Eingriffe an Nase und Ohr, Alter > 5 Jahre
D15A	O	Tracheostomie oder Bestrahlung und multiresistenter Erreger, mit äusserst schweren CC oder IMC Komplexbehandlung > 196/184 Aufwandspunkte und komplexe OR-Prozedur
D15B	O	Tracheostomie oder Bestrahlung bei multiresistentem Erreger oder IMC Komplexbehandlung > 196/184 Aufwandspunkte
D16Z	O	Materialentfernung an Kiefer und Gesicht
D17Z	O	Plastische Rekonstruktion der Ohrmuschel
D20Z	O	Strahlentherapie bei Krankheiten und Störungen des Ohres, der Nase, des Mundes und des Halses, mehr als ein Belegungstag
D22Z	O	Eingriffe an Mundhöhle und Mund ausser bei bösartiger Neubildung
D23Z	O	Implantation eines Hörgerätes
D24A	O	Komplexe Hautplastiken und grosse Eingriffe an Kopf und Hals mit äusserst schweren CC oder Kombinationseingriff
D24B	O	Komplexe Hautplastiken und grosse Eingriffe an Kopf und Hals
D25A	O	Mässig komplexe Eingriffe an Kopf und Hals und äusserst schweren CC oder Strahlentherapie mit operativem Eingriff
D25B	O	Mässig komplexe Eingriffe an Kopf und Hals
D28Z	O	Monognathe Osteotomie und komplexe Eingriffe an Kopf und Hals oder andere Eingriffe an Kopf und Hals bei bösartiger Neubildung
D29Z	O	Operationen am Kiefer und andere Eingriffe an Kopf und Hals ausser bei bösartiger Neubildung
D30A	O	Verschiedene Eingriffe an Ohr, Nase, Mund u. Hals ohne äuss. schw. CC, mit aufwendigem Eingr. oder Eingr. an Mundhöhle u. Mund ausser bei bösart. Neub. ohne Mundboden- oder Vestib.plastik, Alter < 3 J.
D30B	O	Tonsillektomie ausser bei bösartiger Neubildung oder verschiedene Eingriffe an Ohr, Nase, Mund und Hals mit schweren CC oder bestimmte Prozedur oder Alter < 16 Jahre
D30C	O	Tonsillektomie ausser bei bösartiger Neubildung oder verschiedene Eingriffe an Ohr, Nase, Mund und Hals, Alter > 15 Jahre
D35Z	O	Eingriffe an Nase und Nasennebenhöhlen bei bösartiger Neubildung
D37A	O	Intensivmedizinische Komplexbehandlung > 196/184 Aufwandspunkte mit komplexer OR-Prozedur
D37B	O	Intensivmedizinische Komplexbehandlung > 196/184 Aufwandspunkte
D38A	O	Sehr komplexe Eingriffe an der Nase
D38B	O	Komplexe Eingriffe an der Nase
D39Z	O	Anderere Eingriffe an der Nase
D40Z	A	Zahnextraktion und -wiederherstellung
D60A	M	Bösartige Neubildungen an Ohr, Nase, Mund und Hals, mehr als ein Belegungstag mit äusserst schweren CC
D60B	M	Bösartige Neubildungen an Ohr, Nase, Mund und Hals
D61A	M	Gleichgewichtsstörungen (Schwindel) mit Tinnitus, mit äusserst schweren CC oder komplexe Gleichgewichtsstörung
D61B	M	Gleichgewichtsstörungen (Schwindel) mit Hörverlust
D62A	M	Epistaxis oder Otitis media/Infektionen der oberen Atemwege und Alter > 2 Jahre mit äusserst schweren CC und mehr als ein Belegungstag
D62B	M	Epistaxis oder Otitis media/Infektionen der oberen Atemwege, Alter > 2 Jahre und Alter < 10 Jahre oder komplizierende Prozeduren oder bestimmte Diagnose
D62C	M	Epistaxis oder Otitis media/Infektionen der oberen Atemwege und Alter > 9 Jahre
D63Z	M	Otitis media oder Infektionen der oberen Atemwege, Alter < 3 Jahre
D64Z	M	Laryngotracheitis und Epiglottitis
D65Z	M	Verletzung und Deformität der Nase
D66A	M	Anderere Krankheiten an Ohr, Nase, Mund und Hals, mehr als ein Belegungstag
D66B	M	Anderere Krankheiten an Ohr, Nase, Mund und Hals, ein Belegungstag
D67Z	M	Erkrankungen von Zähnen und Mundhöhle ohne Zahnextraktion und -wiederherstellung

MDC 04 Krankheiten und Störungen der Atmungsorgane

E01A	O	Revisionseingriffe, beidseitige Lobektomie mit äusserst schweren CC, oder Strahlentherapie mit operativem Eingriff
E01B	O	Revisionseingriffe, beidseitige Lobektomie, Strahlentherapie mit Beatmung > 24 Stunden
E02A	O	Anderere OR-Prozeduren an den Atmungsorganen mit bestimmter Prozedur oder Alter < 16 Jahre
E02B	O	Anderere OR-Prozeduren an den Atmungsorganen, Alter > 15 Jahre mit aufwendigem Eingriff am Bronchus
E02C	O	Anderere OR-Prozeduren an den Atmungsorganen, Alter > 15 Jahre
E03Z	O	Brachytherapie oder Therapie mit offenen Nukliden bei Krankheiten und Störungen der Atmungsorgane, mehr als ein Belegungstag
E05A	O	Anderere grosse Eingriffe am Thorax mit äusserst schweren CC
E05B	O	Anderere grosse Eingriffe am Thorax bei bösartiger Neubildung
E05C	O	Anderere grosse Eingriffe am Thorax
E06A	O	Anderere Lungenresektionen, Biopsie an Thoraxorganen und Eingriffe an der Thoraxwand mit äusserst schweren CC oder chirurgischer Lungenvolumenreduktion
E06B	O	Anderere Lungenresektionen, Biopsie an Thoraxorganen und Eingriffe an der Thoraxwand, Alter < 16 Jahre
E06C	O	Anderere Lungenresektionen, Biopsie an Thoraxorganen und Eingriffe an der Thoraxwand, Alter > 15 Jahre
E07Z	O	Eingriffe bei Schlafapnoesyndrom
E08A	O	Strahlentherapie bei Krankheiten und Störungen der Atmungsorgane mehr als ein Belegungstag mit äusserst schweren CC oder komplizierende Prozeduren
E08B	O	Strahlentherapie bei Krankheiten und Störungen der Atmungsorgane, mehr als ein Belegungstag
E33Z	O	Mehrzeitige komplexe OR-Prozeduren
E36A	O	Intensivmedizinische Komplexbehandlung > 392/552 Aufwandspunkte
E36B	O	Intensivmedizinische Komplexbehandlung > 196/184 Aufwandspunkte mit komplexer OR-Prozedur
E36C	O	Intensivmedizinische Komplexbehandlung > 196/184 Aufwandspunkte
E60A	M	Zystische Fibrose (Mukoviszidose) oder andere Lungenerkrankungen mit Evaluationsaufenthalt vor Transplantation oder Alter < 16 Jahre
E60B	M	Zystische Fibrose (Mukoviszidose) ohne andere Lungenerkrankungen mit Evaluationsaufenthalt vor Transplantation oder ARDS, Alter > 15 Jahre
E63A	M	Schlafapnoesyndrom oder kardiorespiratorische Polysomnographie bis 2 Belegungstage, Alter < 16 Jahre

Tabelle 1.1 Liste der SwissDRGs, Version 7.0

DRG	Part.	Beschreibung
E63B	M	Schlafapnoesyndrom oder kardiorespiratorische Polysomnographie bis 2 Belegungstage, Alter > 15 Jahre
E64A	M	Respiratorische Insuffizienz oder Lungenembolie, mehr als ein Belegungstag, mit bestimmter Prozedur oder Alter < 16 Jahre
E64B	M	Respiratorische Insuffizienz oder Lungenembolie, mehr als ein Belegungstag mit äusserst schweren CC
E64C	M	Respiratorische Insuffizienz oder Lungenembolie, mehr als ein Belegungstag
E64D	M	Respiratorische Insuffizienz oder Lungenembolie, ein Belegungstag
E65A	M	Chronisch-obstruktive Atemwegserkr. oder Bronchitis und Asthma bronchiale, mehr als ein BT, mit äusserst schweren CC, Alter < 1 Jahr, mit RS-Virus-Infektion, mit Bronchialeingriff oder äuss. schweren CC oder komplexer Diagnose
E65B	M	Chronisch-obstruktive Atemwegserkr. mit FEV1 < 35% oder Alter < 1 Jahr
E65C	M	Chronisch-obstruktive Atemwegserkrankungen und Alter > 0 Jahre
E66A	M	Schweres Thoraxtrauma mit komplizierender Diagnose
E66B	M	Schweres Thoraxtrauma ohne komplizierende Diagnose
E69A	M	Bronchitis und Asthma bronchiale oder Beschwerden und Symptome der Atmung, mehr als ein Belegungstag mit äusserst schweren CC oder komplizierender Konstellation
E69B	M	Bronchitis und Asthma bronchiale oder Beschwerden und Symptome der Atmung, mehr als ein Belegungstag und RS-Infektion
E69C	M	Bronchitis und Asthma bronchiale oder Beschwerden und Symptome der Atmung, mehr als ein Belegungstag
E69D	M	Bronchitis und Asthma bronchiale oder Beschwerden und Symptome der Atmung, ein Belegungstag
E70A	M	Keuchhusten und akute Bronchiolitis, Alter < 1 Jahr
E70B	M	Keuchhusten und akute Bronchiolitis, Alter > 0 Jahre
E71A	M	Neubildungen der Atmungsorgane, mehr als ein Belegungstag, und äusserst schweren CC oder starrer Bronchoskopie
E71B	M	Neubildungen der Atmungsorgane
E73A	M	Pleuraerguss mit äusserst schweren CC
E73B	M	Pleuraerguss
E74Z	M	Interstitielle Lungenerkrankung
E75A	M	Andere Krankheiten der Atmungsorgane mit äusserst schweren CC, Alter < 16 Jahre
E75B	M	Andere Krankheiten der Atmungsorgane mit äusserst schweren CC, Alter > 15 Jahre
E75C	M	Andere Krankheiten der Atmungsorgane
E76A	M	Tuberkulose, mehr als 14 Belegungstage, bei Besiedlung oder Infektion mit multiresistenten Erregern oder Alter < 16 Jahre oder komplizierende Prozedur oder mit äusserst schweren CC
E76B	M	Tuberkulose, mehr als 14 Belegungstage, Alter > 15 Jahre
E76C	M	Tuberkulose bis 14 Belegungstage oder äusserst schweren CC
E76D	M	Tuberkulose bis 14 Belegungstage oder Pneumothorax
E77A	M	Andere Infektionen und Entzündungen der Atmungsorgane mit komplizierender Diagnose bei Zustand nach Organtransplantation oder mit äusserst schweren CC, oder komplizierender Prozedur
E77B	M	Andere Infektionen und Entzündungen der Atmungsorgane mit komplexer Diagnose oder äusserst schweren CC, Alter < 16 Jahre
E77C	M	Andere Infektionen und Entzündungen der Atmungsorgane mit komplexer Diagnose oder äusserst schweren CC, Alter > 15 Jahre
E77D	M	Andere Infektionen und Entzündungen der Atmungsorgane, Alter < 1 Jahr
E77E	M	Andere Infektionen und Entzündungen der Atmungsorgane, Alter > 0 Jahr, mit schweren CC oder bei Para-/Tetraplegie
E77F	M	Andere Infektionen und Entzündungen der Atmungsorgane, Alter > 0 Jahr
E78Z	M	Kontrolle und Optimierung einer bestehenden Beatmungstherapie, bis 2 Belegungstage
E90A	O	IMC Komplexbehandlung > 392/552 Aufwandspunkte
E90B	O	IMC Komplexbehandlung > 196/184 Aufwandspunkte oder Beatmung > 24 Stunden mit komplexen OR-Prozeduren
E90C	O	IMC Komplexbehandlung > 196/184 Aufwandspunkte oder Beatmung > 24 Stunden

MDC 05 Krankheiten und Störungen des Kreislaufsystems

F01A	O	Neuimplantation Kardioverter / Defibrillator (AICD), Zwei- oder Drei-Kammer-Stimulation, mit zusätzlichem Herz- oder Gefässeingriff
F01B	O	Neuimplantation Kardioverter / Defibrillator (AICD), Drei-Kammer-Stimulation
F01C	O	Neuimplantation Kardioverter / Defibrillator (AICD), Ein-Kammer-Stimulation, mit zusätzlichem Herz- oder Gefässeingriff
F01D	O	Neuimplantation Kardioverter / Defibrillator (AICD), Zwei-Kammer-Stimulation
F01E	O	Neuimplantation Kardioverter / Defibrillator (AICD), Ein-Kammer-Stimulation mit äusserst schweren CC
F01F	O	Neuimplantation Kardioverter / Defibrillator (AICD), Ein-Kammer-Stimulation
F02A	O	Aggregatwechsel eines Kardioverters / Defibrillators (AICD), Drei-Kammer-Stimulation
F02B	O	Aggregatwechsel Kardio-verter/Defibrillat. (AICD), Zwei-Kammer-Stimulation
F03A	O	Herzklappeneingriff mit Herz-Lungen-Maschine, mit komplizierenden Prozeduren oder Herzschrittmacher mit bestimmtem Herzklappenersatz
F03B	O	Herzklappeneingriff mit Herz-Lungen-Maschine, mit komplizierenden Prozeduren oder Herzschrittmacher, oder Dreifacheingriff oder Alter < 1 J. oder mit tiefer Hypothermie oder Bioprothese und bestimmtem Herzklappenersatz
F03C	O	Herzklappeneingriff mit Herz-Lungen-Maschine, mit Dreifacheingriff oder Alter < 1 J. od. mit tiefer Hypothermie od. Bioprothese, od. Zweifacheingriff mit angeb. Herzfehler od. best. Eingriff od. Alter < 16 J. mit äuss. schw. CC
F03D	O	Herzklappeneingriff mit Herz-Lungen-Maschine und Zweifacheingriff mit angeb. Herzfehler oder bestimmtem Eingriff oder Alter < 16 J.
F03E	O	Herzklappeneingriff mit Herz-Lungen-Maschine
F04Z	O	Aufwendige mehrzeitige Prozeduren oder komplexe Vakuumbehandlung oder Gewebetransplantation mit mikrovaskulärer Anastomosierung bei Krankheiten und Störungen des Kreislaufsystems
F06A	O	Koronare Bypass-Operation, mit mehrzeitigen komplexen OR-Prozeduren oder komplizierten Prozeduren oder Implantation eines Herzschrittmachers
F06B	O	Koronare Bypass-Operation, mit aufwendigem Gefässeingriff oder komplexer Diagnose mit bestimmtem Eingriff
F06C	O	Koronare Bypass-Operation, mit bestimmtem Eingriff oder äusserst schweren CC
F06D	O	Koronare Bypass-Operation
F08Z	O	Grosse rekonstruktive Gefässeingriffe ohne Herz-Lungen-Maschine, mit komplizierenden Prozeduren oder thorakoabdominalem Aneurysma
F10Z	O	Aggregatwechsel eines Kardioverters / Defibrillators (AICD), Ein-Kammer-Stimulation

DRG	Part.	Beschreibung
F12A	O	Implantation eines Herzschrittmachers mit einer Drei- oder Zwei-Kammer-Stimulation mit komplexem Eingriff oder Alter < 16 Jahre oder bestimmter Prozedur
F12B	O	Implantation eines Herzschrittmachers mit äusserst schweren CC
F12C	O	Implantation eines Herzschrittmachers mit einer Drei-Kammer-Stimulation
F12D	O	Implantation eines Herzschrittmachers mit einer Zwei-Kammer-Stimulation oder einem sondenlosen System
F12E	O	Implantation eines Herzschrittmachers mit einer Ein-Kammer-Stimulation
F13A	O	Amputation bei Kreislauferkrankungen an oberer Extremität und Zehen mit äusserst schweren CC oder komplexer Arthrodesen am Fuss und mehrzeitigen Revisions- oder Rekonstruktionseingriffen oder Gefässeingriff
F13B	O	Amputation bei Kreislauferkrankungen an oberer Extremität und Zehen mit äusserst schweren CC oder komplexer Arthrodesen am Fuss
F13C	O	Amputation bei Kreislauferkrankungen an oberer Extremität und Zehen oder verschiedene Eingriffe bei Diabetes mellitus mit Komplikationen
F17A	O	Wechsel eines Herzschrittmachers, Mehrkammersystem
F17B	O	Wechsel eines Herzschrittmachers, Einkammersystem
F18A	O	Revision eines Herzschrittmachers oder Kardioverters / Defibrillators (AICD) ohne Aggregatwechsel, mit äusserst schweren CC oder bestimmten Eingriff oder Alter < 16 Jahre
F18B	O	Revision eines Herzschrittmachers oder Kardioverters / Defibrillators (AICD) ohne Aggregatwechsel, Alter > 15 Jahre
F19Z	O	Andere perkutan-transluminale Intervention an Herz, Aorta und Lungengefässen
F21A	O	Andere OR-Prozeduren bei Kreislauferkrankungen mit Vakuumbehandlung oder grossflächige Debridements oder grossflächige Spalthaut oder äusserst schweren CC
F21B	O	Andere OR-Prozeduren bei Kreislauferkrankungen
F24A	O	Perkutane Koronarangioplastie (PTCA) mit mehrzeitigem Eingriff oder komplizierenden Prozeduren, und äusserst schweren CC
F24B	O	Perkutane Koronarangioplastie (PTCA) mit mehrzeitigem Eingriff oder komplizierenden Prozeduren oder bestimmter Diagnose mit äusserst schweren CC
F24C	O	Perkutane Koronarangioplastie (PTCA) mit drei oder mehr Stents oder komplexer Prozedur
F24D	O	Perkutane Koronarangioplastie (PTCA) mit zwei Stents
F24E	O	Perkutane Koronarangioplastie (PTCA) mit komplizierender Diagnose oder Alter < 16 Jahre
F24F	O	Perkutane Koronarangioplastie (PTCA), Alter > 15 Jahre
F28A	O	Amputation bei Kreislauferkrankungen ausser an oberer Extremität und Zehen mit zusätzlichem Gefässeingriff oder mit Hauttransplantation und mit schweren CC
F28B	O	Amputation bei Kreislauferkrankungen ausser an oberer Extremität und Zehen, mit schweren CC
F28C	O	Amputation bei Kreislauferkrankungen ausser an oberer Extremität und Zehen
F30Z	O	Operation bei komplexem angeborenen Herzfehler oder Hybridchirurgie bei Kindern
F31A	O	Andere kardiovaskuläre Eingriffe mit Herz-Lungen-Maschine, mit komplizierenden Prozeduren oder Alter < 1 Jahr oder grossem Gefässeingriff, und äusserst schweren CC
F31B	O	Andere kardiovaskuläre Eingriffe mit Herz-Lungen-Maschine, mit komplizierenden Prozeduren oder Alter < 1 Jahr oder grossem Gefässeingriff
F31C	O	Andere kardiovaskuläre Eingriffe mit Herz-Lungen-Maschine, Alter > 0 Jahre
F33A	O	Grosse rekonstruktive Gefässeingriffe ohne Herz-Lungen-Maschine, mit Mehretagen- od. Aorteneingriff od. Reoperation mit äusserst schw. CC oder Intensivmedizinische Komplexbehandlung > 196/184 Aufwandspunkte und komplexer Eingriff
F33B	O	Grosse rekonstruktive Gefässeingriffe ohne Herz-Lungen-Maschine, mit Mehretagen- oder Aorteneingriff oder Reoperation mit äusserst schweren CC oder Intensivmedizinische Komplexbehandlung > 196/184 Aufwandspunkte
F33C	O	Grosse rekonstruktive Gefässeingriffe ohne Herz-Lungen-Maschine, mit Mehretagen- oder Aorteneingriff oder Reoperation, mit komplexem Eingriff
F33D	O	Grosse rekonstruktive Gefässeingriffe ohne Herz-Lungen-Maschine, mit Mehretagen- oder Aorteneingriff oder Reoperation
F34A	O	Andere grosse rekonstruktive Gefässeingriffe ohne Herz-Lungen-Maschine mit mehrzeitigen Prozeduren oder bestimmte Eingriffe, und äusserst schweren CC
F34B	O	Andere grosse rekonstruktive Gefässeingriffe ohne Herz-Lungen-Maschine mit mehrzeitigen Prozeduren oder bestimmte Eingriffe
F34C	O	Andere grosse rekonstruktive Gefässeingriffe ohne Herz-Lungen-Maschine mit äusserst schweren CC
F34D	O	Andere grosse rekonstruktive Gefässeingriffe ohne Herz-Lungen-Maschine
F35A	O	Andere kardiothorakale Eingriffe oder plastische Rekonstruktionen an der Brustwand, mit Herz-Lungen-Maschine
F35B	O	Andere kardiothorakale Eingriffe oder plastische Rekonstruktionen an der Brustwand
F36A	O	Intensivmedizinische Komplexbehandlung > 784/1380 Aufwandspunkte oder hochkomplexem Eingriff
F36B	O	Intensivmedizinische Komplexbehandlung > 392/552 Aufwandsp. mit komplexer OR-Prozedur oder Intensivmed. Komplexbeh. > 980/1104 Aufwandspunkte oder komplexe Gefässeingriffe mit Herz-Lungen-Maschine
F36C	O	Intensivmedizinische Komplexbehandlung > 392/552 Aufwandspunkte oder Intensivmed. Komplexbehandlung > 196/360 Aufwandspunkte mit komplexen OR-Prozeduren oder komplexem Eingriff
F36D	O	Intensivmedizinische Komplexbehandlung > 196/360 Aufwandspunkte
F38Z	O	Mässig komplexe rekonstruktive Gefässeingriffe ohne Herz-Lungen-Maschine
F39A	O	Unterbindung und Stripping von Venen mit bestimmtem beidseitigem Eingriff mit Ulzeration oder mit schweren CC
F39B	O	Unterbindung und Stripping von Venen mit bestimmtem beidseitigem Eingriff
F39C	O	Unterbindung und Stripping von Venen
F41A	A	Invasive kardiologische Diagnostik bei akutem Myokardinfarkt mit äusserst schweren CC
F41B	A	Invasive kardiologische Diagnostik bei akutem Myokardinfarkt
F49A	A	Invasive kardiologische Diagnostik ausser bei akutem Myokardinfarkt mit komplexem Eingriff oder mit komplizierenden Diagnosen und äusserst schweren CC, oder komplizierenden Prozeduren
F49B	A	Invasive kardiologische Diagnostik ausser bei akutem Myokardinfarkt mit äusserst schweren CC oder Alter < 14 Jahre
F49C	A	Invasive kardiologische Diagnostik ausser bei akutem Myokardinfarkt mit komplexem Eingriff oder mit komplizierenden Diagnosen
F49D	A	Invasive kardiologische Diagnostik ausser bei akutem Myokardinfarkt, Alter > 13 Jahre
F49E	A	Invasive kardiologische Diagnostik ausser bei akutem Myokardinfarkt, 2 Belegungstage oder bestimmte Verfahren
F49F	A	Invasive kardiologische Diagnostik ausser bei akutem Myokardinfarkt, ein Belegungstag ohne bestimmten Verfahren
F50A	O	Ablative Massnahmen bei Tachyarrhythmie, Alter < 16 Jahre
F50B	O	Ablative Massnahmen bei Tachyarrhythmie mit bestimmter Ablation und komplexem Eingriff, Alter > 15 Jahre

Tabelle 1.1 Liste der SwissDRGs, Version 7.0

DRG	Part.	Beschreibung
F50C	O	Ablative Massnahmen bei Tachyarrhythmie mit bestimmter Ablation, Alter > 15 Jahre
F50D	O	Ablative Massnahmen bei Tachyarrhythmie mit komplexem Eingriff, Alter > 15 Jahre
F50E	O	Ablative Massnahmen bei Tachyarrhythmie, Alter > 15 Jahre
F51A	O	Endovaskuläre Implantation von Stent-Prothesen an der Aorta mit Implantation von bestimmten Stent-Prothesen
F51B	O	Endovaskuläre Implantation von Stent-Prothesen an der Aorta
F59A	O	Komplexe oder mässig komplexe Gefässeingriffe mit mehrzeitigen Eingriffen
F59B	O	Komplexe oder mässig komplexe Gefässeingriffe und äusserst schweren CC oder komplizierender Prozedur
F59C	O	Komplexe oder mässig komplexe Gefässeingriffe mit endovaskulärem Eingriff
F59D	O	Komplexe oder mässig komplexe Gefässeingriffe mit bestimmten Verfahren oder Alter < 16 Jahre
F59E	O	Komplexe oder mässig komplexe Gefässeingriffe mit mehrfacher Stenteinlage oder komplizierender Diagnose oder bestimmter Prozedur
F59F	O	Komplexe oder mässig komplexe Gefässeingriffe
F60A	M	Akuter Myokardinfarkt ohne invasive kardiologische Diagnostik mit äusserst schweren CC
F60B	M	Akuter Myokardinfarkt ohne invasive kardiologische Diagnostik
F61A	M	Infektiöse Endokarditis mit komplizierender Diagnose oder komplizierender Prozedur oder invasive kardiologische Diagnostik
F61B	M	Infektiöse Endokarditis
F62A	M	Herzinsuffizienz und Schock mit äusserst schweren CC, mit Dialyse oder Reanimation oder komplizierender Diagnose
F62B	M	Herzinsuffizienz und Schock mit äusserst schweren CC
F62C	M	Herzinsuffizienz und Schock
F63A	M	Venenthrombose mit schweren CC
F63B	M	Venenthrombose
F64Z	M	Hautulkus bei Kreislauferkrankungen
F66Z	M	Koronararteriosklerose
F67A	M	Hypertonie mit äusserst schweren CC
F67B	M	Hypertonie mit schweren CC
F67C	M	Hypertonie
F68A	M	Angeborene Herzkrankheit, Alter < 16 Jahre
F68B	M	Angeborene Herzkrankheit, Alter > 15 Jahre
F69A	M	Herzklappenerkrankungen mit äusserst schweren CC
F69B	M	Herzklappenerkrankungen
F70A	M	Schwere Arrhythmie und Herzstillstand, mehr als ein Belegungstag, mit äusserst schweren CC
F70B	M	Schwere Arrhythmie und Herzstillstand, mehr als ein Belegungstag
F71A	M	Nicht schwere kardiale Arrhythmie und Erregungsleitungsstörungen, Koronararteriosklerose und instabile Angina pectoris, mit äusserst schweren CC
F71B	M	Nicht schwere kardiale Arrhythmie und Erregungsleitungsstörungen mit schweren CC
F72A	M	Instabile Angina pectoris mit schweren CC oder komplizierender Diagnose oder Alter < 16 Jahre
F72B	M	Instabile Angina pectoris, Alter > 15 Jahre
F73A	M	Synkope und Kollaps, mit äusserst schweren CC
F73B	M	Synkope und Kollaps
F74Z	M	Thoraxschmerz
F75A	M	Andere Krankheiten des Kreislaufsystems mit Intensivmedizinischer Komplexbehandlung oder IMC Komplexbehandlung > 196/184 Aufwandspunkte
F75B	M	Andere Krankheiten des Kreislaufsystems mit äusserst schweren CC, Alter > 17 Jahre
F75C	M	Andere Krankheiten des Kreislaufsystems oder Gefässeingriff, Alter < 18 Jahre
F75D	M	Andere Krankheiten des Kreislaufsystems oder Gefässeingriff, Alter > 17 Jahre
F90A	O	IMC Komplexbehandlung > 392/552 Aufwandspunkte mit komplexer OR-Prozedur
F90B	O	IMC Komplexbehandlung > 392/552 Aufwandspunkte
F95A	O	Interventioneller Verschluss eines Atrium- oder Ventrikelseptumdefekts, Alter < 18 Jahre
F95B	O	Interventioneller Verschluss eines Atrium- oder Ventrikelseptumdefekts, Alter > 17 Jahre
F98A	O	Endovaskuläre Implantation eines Herzklappenersatzes, mit Aortenklappenersatz transapikal oder angeborene Fehlbildung oder Alter < 16 Jahre
F98B	O	Endovaskuläre Implantation eines Herzklappenersatzes, Alter > 15 Jahre
MDC 06 Krankheiten und Störungen der Verdauungsorgane		
G02A	O	Eingriffe oder komplizierenden Diagnosen an Dünn- und Dickdarm mit äusserst schweren CC
G02B	O	Komplexer Eingriff oder komplizierenden Diagnosen an Dünn- und Dickdarm mit anderem Eingriff an Magen, Ösophagus und Duodenum und angeborener Fehlbildung, Alter < 2 Jahre
G02C	O	Komplexer Eingriff oder komplizierenden Diagnosen an Dünn- und Dickdarm
G03A	O	Grosse Eingriffe an Magen, Ösophagus und Duodenum mit hochkomplexem Eingriff oder komplizierenden Prozeduren oder bei bestimmter bösartiger Neubildung
G03B	O	Grosse Eingriffe an Magen, Ösophagus und Duodenum ausser bei bestimmter bösartiger Neubildung
G04A	O	Adhäsionolyse am Peritoneum, Alter < 4 Jahre oder mit äusserst schweren CC oder kleine Eingriffe an Dünn- und Dickdarm mit äusserst schweren CC, Alter < 16 Jahre
G04B	O	Adhäsionolyse am Peritoneum, Alter < 4 Jahre oder mit äusserst schweren CC oder kleine Eingriffe an Dünn- und Dickdarm mit äusserst schweren CC, Alter > 15 Jahre
G07Z	O	Kleine Eingriffe an Dünn- und Dickdarm
G09A	O	Eingriffe bei Leisten- und Schenkelhernien, mit äusserst schweren CC, mehr als ein Belegungstag
G09B	O	Beidseitige Eingriffe bei Leisten- und Schenkelhernien, mit aufwendigem Eingriff, mehr als ein Belegungstag
G09C	O	Beidseitige Eingriffe bei Leisten- und Schenkelhernien, mehr als ein Belegungstag

DRG	Part.	Beschreibung
G09D	O	Eingriffe bei Leisten- und Schenkelhernien, mit aufwendigem Eingriff, mehr als ein Belegungstag
G09E	O	Eingriffe bei Leisten- und Schenkelhernien, mehr als ein Belegungstag
G09F	O	Eingriffe bei Leisten- und Schenkelhernien, ein Belegungstag
G10A	O	Bestimmte Eingriffe an hepatobiliärem System, Pankreas, Milz oder Peritoneum mit bösartiger Neubildung und bestimmter Prozedur
G10B	O	Bestimmte Eingriffe an hepatobiliärem System, Pankreas, Milz oder Peritoneum mit bösartiger Neubildung
G11A	O	Pyloromyotomie oder Anoproktoplastik und Rekonstruktion von Anus und Sphinkter, Alter < 10 Jahre
G11B	O	Pyloromyotomie oder Anoproktoplastik und Rekonstruktion von Anus und Sphinkter mit aufwendigem Eingriff, Alter > 9 Jahre
G11C	O	Pyloromyotomie oder Anoproktoplastik und Rekonstruktion von Anus und Sphinkter, Alter > 9 Jahre
G12A	O	Andere OR-Prozeduren an den Verdauungsorganen mit komplexer OR-Prozedur und äusserst schweren CC
G12B	O	Andere OR-Prozeduren an den Verdauungsorganen mit mässig komplexer OR-Prozedur
G12C	O	Andere OR-Prozeduren an den Verdauungsorganen
G13Z	O	Andere Eingriffe an Darm oder Enterostoma mit äusserst schweren CC
G16A	O	Komplexe Rektumresektion mit Lebermetastasenchirurgie oder komplizierenden Prozeduren oder Eviszeration des kl. Beckens oder Strahlentherapie mit grossem abdominellen Eingriff
G16B	O	Komplexe Rektumresektion ohne Lebermetastasenchirurgie, ohne komplizierende Prozeduren ohne Eviszeration des kl. Beckens, ohne Strahlentherapie mit grossem abdominellen Eingriff
G17Z	O	Andere Rektumresektion ohne bestimmten Eingriff
G18A	O	Eingriffe an Dünn- u. Dickdarm oder andere Eingriffe an Magen, Ösophagus u. Duodenum ohne Strahlenth., mit hochkomplexem Eingriff od. kompl. Diagn. od. kompliz. Proz. od. äusserst schweren CC
G18B	O	Eingriffe an Dünn- u. Dickdarm oder andere Eingriffe an Magen, Ösophagus u. Duodenum ohne Strahlentherapie
G19A	O	Andere Eingriffe an Magen, Ösophagus und Duodenum mit komplizierenden Prozeduren oder bei bösartiger Neubildung oder mit äusserst schweren CC
G19B	O	Andere Eingriffe an Magen, Ösophagus und Duodenum ausser bei bösartiger Neubildung, mit komplexem Eingriff oder Alter < 16 Jahre
G19C	O	Andere Eingriffe an Magen, Ösophagus und Duodenum ausser bei bösartiger Neubildung, Alter > 15 Jahre
G21A	O	Adhäsiolyse am Peritoneum oder andere Eingriffe am Darm, Alter < 16 Jahre oder Ileostomie/Kolostomie
G21B	O	Adhäsiolyse am Peritoneum oder andere Eingriffe am Darm/Enterostomie, Alter > 15 Jahre
G22A	O	Appendektomie bei Peritonitis mit schweren CC und Alter < 16 Jahre, mehr als ein Belegungstag
G22B	O	Appendektomie bei Peritonitis oder äusserst schweren CC, Alter > 15 Jahre, mehr als ein Belegungstag
G22C	O	Appendektomie, mehr als ein Belegungstag
G22D	O	Appendektomie, ein Belegungstag
G26A	O	Andere Eingriffe am Anus, Alter < 16 Jahre
G26B	O	Andere Eingriffe am Anus, Alter > 15 Jahre
G29A	O	Andere Strahlentherapie bei Krankheiten und Störungen der Verdauungsorgane, mehr als ein Belegungstag, mit äusserst schweren CC
G29B	O	Andere Strahlentherapie bei Krankheiten und Störungen der Verdauungsorgane, mehr als ein Belegungstag
G33Z	O	Mehrzeitige komplexe OR-Prozeduren bei Krankheiten und Störungen der Verdauungsorgane
G35Z	O	Komplexe Vakuumbehandlung bei Krankheiten und Störungen der Verdauungsorgane oder komplexe Diagnose mit komplexem Eingriff
G37Z	O	Multiviszeraler Eingriff bei Krankheiten und Störungen der Verdauungsorgane oder Intensivmedizinische Komplexbehandlung > 196/360 Aufwandspunkte
G38Z	O	Komplizierende Prozeduren oder Intensivmedizinische Komplexbehandlung > 196/360 Punkte, mit bestimmtem operativen Eingriff bei Krankheiten und Störungen der Verdauungsorgane
G40Z	A	Komplizierende Prozedur mit bestimmtem endoskopischen Eingriff bei schweren Krankheiten der Verdauungsorgane
G46A	A	Kompl. Gastroskopie mit äusserst schw. CC oder kompliz. Proz. bei schw. Erkrankung, oder äusserst schw. CC oder kompl. Gastroskopie verbunden mit kompliz. Eingriff, Alter < 15 Jahre
G46B	A	Kompl. Gastroskopie verbunden mit kompliz. Eingriff oder äusserst schw. CC, Alter > 14 Jahre, oder schw. Erkrankung der Verdauungsorgane und Alter < 15 Jahre
G46C	A	Gastroskopie oder endoskopisches Antirefluxverfahren
G48A	A	Koloskopie mit schweren CC oder komplizierendem Eingriff oder Alter < 15 Jahre mit bestimmter Diagnose oder komplizierenden Prozeduren
G48B	A	Koloskopie mit schweren CC oder komplizierendem Eingriff oder Alter < 15 Jahre
G48C	A	Koloskopie mit schweren CC oder komplizierendem Eingriff oder Alter > 16 Jahre
G60A	M	Bösartige Neubildung der Verdauungsorgane, mehr als ein Belegungstag mit äusserst schweren CC
G60B	M	Bösartige Neubildung der Verdauungsorgane
G64A	M	Entzündliche Darmerkrankung oder andere schwere Erkrankungen der Verdauungsorgane, mit äusserst schweren CC
G64B	M	Entzündliche Darmerkrankung, Alter < 18 Jahre oder Alter > 69 Jahre
G64C	M	Entzündliche Darmerkrankung, Alter > 17 Jahre und Alter < 70 Jahre
G67A	M	Versch. Erkr. d. Verdauungsg. od. gastrointest. Blutung mit kompliz. Diag. od. Dialyse od. Alter < 3 Jahre, od. best. Diagnose mit äuss. schw. CC od. Para-/Tetrapl. mit kompl. Diagnose od. IntK > 196/119 Pkt. od. IMCK > 196/184 Pkt.
G67B	M	Versch. Erkr. d. Verdauungsg. od. gastrointest. Blutung mit kompliz. Diag. od. Dialyse od. Alter < 3 Jahre, od. best. Diagnose mit äuss. schw. CC od. Para-/Tetrapl.
G67C	M	Versch. Erkr. d. Verdauungsg. od. gastrointest. Blutung mit kompliz. Diag. od. Dialyse od. Alter < 3 Jahre
G67D	M	Verschiedene Erkrankungen der Verdauungsorgane oder gastrointestinale Blutung, ein Belegungstag oder Ulkuserkrankung, ohne äusserst schweren CC
G70A	M	Andere schwere Erkrankungen der Verdauungsorgane ohne äusserst schweren CC oder kutaneoperitonealer Katheter, Alter < 16 Jahre
G70B	M	Andere schwere Erkrankungen der Verdauungsorgane ohne äusserst schweren CC oder kutaneoperitonealer Katheter, Alter > 15 Jahre
G71A	M	Andere mässig schwere Erkrankungen der Verdauungsorgane, Alter < 16 Jahre
G71B	M	Andere mässig schwere Erkrankungen der Verdauungsorgane, Alter > 15 Jahre
G72A	M	Andere leichte bis moderate Erkrankungen der Verdauungsorgane oder Abdominalschmerz oder mesenteriale Lymphadenitis, mehr als ein Belegungstag mit äusserst schweren CC
G72B	M	Andere leichte bis moderate Erkrankungen der Verdauungsorgane oder Abdominalschmerz oder mesenteriale Lymphadenitis, mehr als ein Belegungstag und bestimmtem Eingriff

DRG Part. Beschreibung

G72C	M	Andere leichte bis moderate Erkrankungen der Verdauungsorgane oder Abdominalschmerz oder mesenteriale Lymphadenitis, mehr als ein Belegungstag
G72D	M	Andere leichte bis moderate Erkrankungen der Verdauungsorgane oder Abdominalschmerz oder mesenteriale Lymphadenitis, ein Belegungstag

MDC 07 Krankheiten und Störungen an hepatobiliärem System und Pankreas

H01A	O	Eingriffe an Pankreas und Leber mit komplexem Eingriff oder Intensivmedizinischer Komplexbehandlung > 196/360 Aufwandspunkte oder äusserst schweren CC
H01B	O	Eingriffe an Pankreas und Leber und portosystemische Shuntoperationen mit grossem Eingriff oder Strahlentherapie
H05A	O	Laparotomie und mässig komplexe Eingriffe an Gallenblase und Gallenwegen mit komplexem Eingriff
H05B	O	Laparotomie und mässig komplexe Eingriffe an Gallenblase und Gallenwegen
H06Z	O	Andere OR-Prozeduren an hepatobiliärem System und Pankreas
H07A	O	Bestimmte Cholezystektomie mit bösartiger Neubildung oder komplexer Diagnose oder ERCP
H07B	O	Bestimmte Cholezystektomie, oder Cholezystektomie bei bösartiger Neubildung oder komplexer Diagnose oder ERCP
H07C	O	Cholezystektomie
H09A	O	Eingriffe an Pankreas und Leber und portosystemische Shuntoperationen, ohne grossen Eingriff, ohne Strahlentherapie, mit äusserst schweren CC
H09B	O	Eingriffe an Pankreas und Leber und portosystemische Shuntoperationen, ohne grossen Eingriff, ohne Strahlentherapie, bei bösartiger Neubildung oder mit bestimmtem Pankreaseingriff
H09C	O	Eingriffe an Pankreas und Leber und portosystemische Shuntoperationen, ohne grossen Eingriff, ohne Strahlentherapie
H12A	O	Verschiedene Eingriffe am hepatobiliären System mit äusserst schweren CC oder komplexem Eingriff
H12B	O	Verschiedene Eingriffe am hepatobiliären System
H16Z	O	Andere Strahlentherapie bei Krankheiten und Störungen an hepatobiliärem System und Pankreas
H33Z	O	Mehrzeitige komplexe OR-Prozeduren oder komplexe Vakuumbehandlung bei Krankheiten und Störungen an hepatobiliärem System und Pankreas
H41A	A	ERCP mit äusserst schweren CC oder photodynamische Therapie
H41B	A	ERCP mit schweren CC, Alter < 3 Jahre oder mit bösartiger Neubildung
H41C	A	ERCP, Alter > 2 Jahre
H60A	M	Leberzirrhose und bestimmte nichtinfektiöse Hepatitiden oder endoskopische Eingriffe am Ösophagus, mit IntK /IMCK > 360 Aufwandspunkte, mehr als ein Belegungstag
H60B	M	Leberzirrhose und bestimmte nichtinfektiöse Hepatitiden oder endoskopische Eingriffe am Ösophagus, mit äusserst schweren CC, mehr als ein Belegungstag
H60C	M	Leberzirrhose und bestimmte nichtinfektiöse Hepatitiden oder endoskopische Eingriffe am Ösophagus, mehr als ein Belegungstag
H60D	M	Leberzirrhose und bestimmte nichtinfektiöse Hepatitiden oder endoskopische Eingriffe am Ösophagus, ein Belegungstag
H61A	M	Bösartige Neubildung an hepatobiliärem System und Pankreas, mehr als ein Belegungstag mit äusserst schweren CC oder Evaluationsaufenthalt vor Lebertransplantation
H61B	M	Bösartige Neubildung an hepatobiliärem System und Pankreas
H62A	M	Erkrankungen des Pankreas ausser bösartige Neubildung mit äusserst schweren CC und mehr als ein Belegungstag
H62B	M	Erkrankungen des Pankreas ausser bösartige Neubildung
H63A	M	Erkrankungen der Leber ausser bösartige Neubildung, Leberzirrhose und bestimmte nichtinfektiöse Hepatitiden oder Evaluationsaufenthalt vor Lebertransplantation mit äuss. schw. CC oder kompliz. Prozedur, mehr als ein Belegungstag
H63B	M	Erkrankungen der Leber ausser bösartige Neubildung, Leberzirrhose und bestimmte nichtinfektiöse Hepatitiden oder Evaluationsaufenthalt vor Lebertransplantation, Alter < 16 J.
H63C	M	Erkrankungen der Leber ausser bösartige Neubildung, Leberzirrhose und bestimmte nichtinfektiöse Hepatitiden oder Evaluationsaufenthalt vor Lebertransplantation, Alter > 15 J.
H64A	M	Erkrankungen von Gallenblase und Gallenwegen mit äusserst schweren CC
H64B	M	Erkrankungen von Gallenblase und Gallenwegen

MDC 08 Krankheiten und Störungen an Muskel-Skelett-System und Bindegewebe

I02A	O	Hochaufwendige Gewebe- / Hauttransplantation, ausser an der Hand od. vierz. best. OR-Proz. od. mikrovaskulärer Eingriff, mit komplizierenden Prozeduren, Eingriff an mehreren Lokalisationen od. mit schw. Weichteilschaden, mit äuss. schw. CC
I02B	O	Hochaufwendige Gewebe- / Hauttransplantation, ausser an der Hand od. vierz. best. OR-Proz. od. mikrovaskulärer Eingriff, ohne komplizierende Proz., Eingriff an mehreren Lokalisationen od. schw. Weichteilschaden, mit äuss. schw. CC
I03A	O	Revision od. Ersatz des Hüftgelenkes mit kompliz. Diagn. od. Arthrodesis od. Alter < 16 J. od. beids. Eingriffe od. mehrere grosse Eingriffe an Gelenken der unteren Extrem. mit kompl. Eingriff, mit äuss. schw. CC od. bösartiger Neubildung
I03B	O	Revision od. Ersatz des Hüftgelenkes mit kompliz. Diagnose od. Arthrodesis od. Alter < 16 Jahre od. beidseitige Eingriffe od. mehrere grosse Eingriffe an Gelenken der unteren Extrem. mit komplexem Eingriff
I04Z	O	Revision oder Ersatz des Kniegelenkes mit komplizierender Diagnose oder Arthrodesis
I05A	O	Gelenkersatz oder Revision an den oberen Extremitäten mit äusserst schweren CC oder bestimmtem beidseitigem Eingriff oder Eingriff an mehreren Lokalisationen
I05B	O	Gelenkersatz oder Revision an den oberen Extremitäten mit komplexem Eingriff
I05C	O	Gelenkersatz oder Revision an den oberen Extremitäten
I06A	O	Komplexe Eingriffe an der Wirbelsäule mit hochkomplexem Korrekturingriff oder mehrzeitige komplexe OR-Prozedur oder geriatrische frührehabilitative Komplexbehandlung > 14 Behandlungstage
I06B	O	Komplexe Eingriffe an der Wirbelsäule mit sehr komplexem Korrekturingriff, Alter < 16 Jahre mit äuss. schw. CC oder IntK > 196/184 Aufwandspunkte
I06C	O	Komplexe Eingriffe an der Wirbelsäule mit komplexem Korrekturingriff
I07A	O	Amputation mit äusserst schweren CC

DRG	Part.	Beschreibung
I07B	O	Amputation
I08A	O	Andere Eingriffe an Hüftgelenk und Femur, äusserst schweren CC oder komplexe Diagnose, mit Mehrfacheingriff oder komplexer Prozedur, Alter < 12 Jahre
I08B	O	Andere Eingriffe an Hüftgelenk und Femur, äusserst schweren CC oder komplexe Diagnose, mit Mehrfacheingriff oder komplexer Prozedur, Alter > 11 Jahre
I08C	O	Andere Eingriffe an Hüftgelenk und Femur mit Mehrfacheingriff, komplexer Prozedur, komplexer Diagnose oder bestimmter Eingriff oder äusserst schweren CC
I08D	O	Andere Eingriffe an Hüftgelenk und Femur
I09A	O	Wirbelkörperfusion mit äusserst schweren CC oder komplexem Eingriff oder Intensivmedizinischer Komplexbehandlung > 196/184 Aufwandspunkte
I09B	O	Komplexe Wirbelkörperfusion oder bestimmte Diagnose oder komplexer Eingriff, Alter < 18 Jahre
I09C	O	Komplexe Wirbelkörperfusion oder bestimmte Diagnose oder komplexer Eingriff, Alter > 17 Jahre
I09D	O	Wirbelkörperfusion mit schweren CC oder Alter < 18 Jahre
I09E	O	Wirbelkörperfusion, Alter > 17 Jahre
I10A	O	Andere Eingriffe an der Wirbelsäule oder Halotraktion mit äusserst schweren CC
I10B	O	Andere Eingriffe an der Wirbelsäule mit bestimmtem Eingriff oder Halotraktion oder Alter < 16 Jahre oder komplexe Diagnose
I10C	O	Andere Eingriffe an der Wirbelsäule, Alter > 15 Jahre
I11A	O	Rekonstruktion bei Fehlbildung oder Verlängerung von Extremitäten, Alter < 18 Jahre
I11B	O	Rekonstruktion bei Fehlbildung oder Verlängerung von Extremitäten, Alter > 17 Jahre
I12A	O	Knochen- und Gelenkinfektion / -entzündung mit verschiedenen Eingriffen am Muskel-Skelett-System und Bindegewebe mit äusserst schweren CC
I12B	O	Knochen- und Gelenkinfektion / -entzündung mit verschiedenen Eingriffen am Muskel-Skelett-System und Bindegewebe mit schweren CC oder Revision des Kniegelenkes
I12C	O	Knochen- und Gelenkinfektion / -entzündung mit verschiedenen Eingriffen am Muskel-Skelett-System und Bindegewebe
I13A	O	Eingriffe an Humerus, Tibia, Fibula und Sprunggelenk, mit Mehrfacheingriff, bestimmtem beidseitigen Eingriff, komplexer Prozedur/Diagnose, mit Eingriff an mehreren Lokalisationen oder bestimmter Prozedur
I13B	O	Eingriffe an Humerus, Tibia, Fibula und Sprunggelenk, mit Mehrfacheingriff, bestimmtem beidseitigen Eingriff oder komplexer Prozedur/Diagnose
I13C	O	Eingriffe an Humerus, Tibia, Fibula und Sprunggelenk mit komplizierendem Eingriff, Alter < 16 Jahre
I13D	O	Eingriffe an Humerus, Tibia, Fibula und Sprunggelenk mit komplizierendem Eingriff, Alter > 15 Jahre
I13E	O	Eingriffe an Humerus, Tibia, Fibula und Sprunggelenk
I14Z	O	Revision eines Amputationsstumpfes
I15A	O	Operationen am Hirn- und Gesichtsschädel, Alter < 16 Jahre
I15B	O	Operationen am Hirn- und Gesichtsschädel, Alter > 15 Jahre
I17Z	O	Operationen am Gesichtsschädel
I18A	O	Arthroskopie einschliesslich Biopsie oder andere Eingriffe an Knochen oder Gelenken, mit bestimmtem Eingriff oder Alter < 16 Jahre
I18B	O	Arthroskopie einschliesslich Biopsie oder andere Eingriffe an Knochen oder Gelenken, Alter > 15 Jahre
I20A	O	Eingriffe am Fuss mit mehreren hochkomplexen Eingriffen oder mit hochkomplexem Eingriff mit komplexer Diagnose, mehr als ein Belegungstag
I20B	O	Eingriffe am Fuss mit mehreren komplexen Eingriffen oder mit hochkomplexem Eingriff mit komplexer Diagnose, mehr als ein Belegungstag, Alter < 16 Jahre
I20C	O	Eingriffe am Fuss mit mehreren komplexen Eingriffen od. mit hochkomplexem Eingriff mit komplexer Diagnose, Alter > 15 Jahre od. komplexer Eingriff / Diagnose, od. Osteomyelitis / Arthritis, Alter < 16 Jahre, mehr als ein BT
I20D	O	Eingriffe am Fuss mit komplexem Eingriff oder komplexer Diagnose, schwerer Weichteilschaden, Alter > 15 Jahre oder bestimmter Eingriff, Kalkaneusfraktur oder komplizierender Diagnose, mehr als ein Belegungstag
I20E	O	Eingriffe am Fuss, mehr als ein Belegungstag, Alter < 16 Jahre
I20F	O	Eingriffe am Fuss, mehr als ein Belegungstag, Alter > 15 Jahre
I20G	O	Eingriffe am Fuss, ein Belegungstag
I21A	O	Bestimmte Eingriffe an Hüftgelenk und Femur oder komplexe Eingriffe an Ellenbogengelenk und Unterarm, mit äusserst schweren CC
I21B	O	Bestimmte Eingriffe an Hüftgelenk und Femur oder komplexe Eingriffe an Ellenbogengelenk und Unterarm, mit komplexem Eingriff
I21C	O	Bestimmte Eingriffe an Hüftgelenk und Femur oder komplexe Eingriffe an Ellenbogengelenk und Unterarm
I22Z	O	Gewebe- / Hauttransplantation, ausser an der Hand mit schweren CC oder komplizierenden Prozeduren oder Eingriff an mehreren Lokalisationen oder schwerem Weichteilschaden
I23A	O	Bestimmte Eingriffe ausser an Hüftgelenk und Femur, mit komplizierendem Eingriff oder Alter < 10 Jahre
I23B	O	Bestimmte Eingriffe ausser an Hüftgelenk und Femur, Alter > 9 Jahre und bestimmtem Eingriff an der Wirbelsäule
I23C	O	Bestimmte Eingriffe ausser an Hüftgelenk und Femur, Alter > 9 Jahre
I27A	O	Eingriffe am Weichteilgewebe mit äusserst schweren CC, oder bei bösartiger Neubildung mit schweren CC
I27B	O	Eingriffe am Weichteilgewebe mit schweren CC oder bei bösartiger Neubildung, Alter < 16 Jahre oder komplexer Eingriff
I27C	O	Eingriffe am Weichteilgewebe mit schweren CC oder bei bösartiger Neubildung, Alter > 15 Jahre
I27D	O	Eingriffe am Weichteilgewebe
I28A	O	Komplexe Eingriffe an Knochen oder Bindegewebe
I28B	O	Mässig komplexe Eingriffe an Knochen oder Bindegewebe
I28C	O	Andere Eingriffe an Knochen oder Bindegewebe
I29A	O	Komplexe Eingriffe an Skapula, Klavikula, Rippen oder Schulter mit bestimmtem Eingriff
I29B	O	Komplexe Eingriffe an Skapula, Klavikula, Rippen oder Schulter, plastische Rekonstruktion
I29C	O	Komplexe Eingriffe an Skapula, Klavikula, Rippen oder Schulter
I30A	O	Komplexe Eingriffe am Kniegelenk, mit bestimmtem Eingriff oder mehrzeitigem Eingriff, Alter < 16 Jahre
I30B	O	Komplexe Eingriffe am Kniegelenk, Alter > 15 Jahre
I31Z	O	Mehrere komplexe Eingriffe an Ellenbogengelenk und Unterarm oder gelenkübergreifende Weichteildistraktion bei angeborenen Anomalien der Hand

Tabelle 1.1 Liste der SwissDRGs, Version 7.0

DRG	Part.	Beschreibung
I32A	O	Eingriffe an Handgelenk und Hand mit mehrzeitigem komplexen oder mässig komplexem Eingriff und mehr als ein Belegungstag
I32B	O	Eingriffe an Handgelenk und Hand, mehr als ein Belegungstag, Alter < 6 Jahre oder mit komplexem Eingriff
I32C	O	Eingriffe an Handgelenk und Hand, mehr als ein Belegungstag und mässig komplexem Eingriff, Alter > 5 Jahre
I32D	O	Eingriffe an Handgelenk und Hand
I36Z	O	Beidseitige Implantation einer Endoprothese an Hüft- oder Kniegelenk
I43A	O	Implantation einer Endoprothese am Kniegelenk mit äusserst schweren CC oder vollständiger Prothesenwechsel mit Neuimplantation
I43B	O	Implantation einer Endoprothese am Kniegelenk
I44A	O	Implantation bei Wechsel einer Knieprothesen-Komponente
I44B	O	Implantation einer Knieprothesen-Komponente oder Entfernung einer Endoprothese am Kniegelenk
I45A	O	Implantation und Ersatz einer Bandscheibenendoprothese, mehr als ein Segment
I45B	O	Implantation und Ersatz einer Bandscheibenendoprothese, weniger als 2 Segmente
I46A	O	Implantation, Wechsel oder Revision einer Hüftendoprothese mit äusserst schweren CC oder Eingriff an mehreren Lokalisationen
I46B	O	Implantation, Wechsel oder Revision einer Hüftendoprothese mit komplexem Eingriff
I46C	O	Implantation, Wechsel oder Revision einer Hüftendoprothese
I50Z	O	Gewebe- / Hauttransplantation, ausser an der Hand, ohne komplizierende Prozeduren, ohne Eingriff an mehreren Lokalisationen, ohne schweren Weichteilschaden, ohne schwere CC
I54Z	O	Strahlentherapie bei Krankheiten und Störungen an Muskel-Skelett-System und Bindegewebe, weniger als 9 Bestrahlungen
I59Z	O	Andere Eingriffe an den unteren Extremitäten und Humerus oder mässig komplexe Eingriffe an Ellenbogengelenk und Unterarm
I60Z	M	Frakturen am Femurschaft, Alter < 3 Jahre
I64A	M	Osteomyelitis, Alter < 16 Jahre
I64B	M	Osteomyelitis, Alter > 15 Jahre, mit schweren CC oder Alter > 74 Jahre
I64C	M	Osteomyelitis, Alter > 15 Jahre und Alter < 75 Jahre
I65A	M	Bösartige Neubildung des Bindegewebes einschliesslich pathologischer Fraktur, Alter < 17 Jahre oder mit äusserst schweren CC oder mit hochkomplexer Chemotherapie
I65B	M	Bösartige Neubildung des Bindegewebes einschliesslich pathologischer Fraktur, Alter > 16 Jahre
I66A	M	Andere Erkrankungen des Bindegewebes, mehr als ein Belegungstag mit äusserst schweren CC
I66B	M	Andere Erkrankungen des Bindegewebes, mehr als ein Belegungstag oder Frakturen an Becken und Schenkelhals, ab einem Belegungstag
I66C	M	Andere Erkrankungen des Bindegewebes, ein Belegungstag
I68A	M	Nicht operativ behandelte Erkrankungen und Verletzungen im Wirbelsäulenbereich, mehr als ein Belegungstag, Alter > 55 Jahre oder mit schweren CC, mit komplexer Diagnose, mit Diszitis oder infektiöser Spondylopathie
I68B	M	Nicht operativ behandelte Erkrankungen und Verletzungen im Wirbelsäulenbereich, mehr als ein Belegungstag, Alter > 55 Jahre oder mit schweren CC, mit komplexer Diagnose
I68C	M	Nicht operativ behandelte Erkrankungen und Verletzungen im Wirbelsäulenbereich, mehr als ein Belegungstag, Alter > 55 Jahre oder mit schweren CC oder andere Frakturen am Femur
I68D	M	Nicht operativ behandelte Erkrankungen und Verletzungen im Wirbelsäulenbereich, mehr als ein Belegungstag, Alter < 16 Jahre
I68E	M	Nicht operativ behandelte Erkrankungen und Verletzungen im Wirbelsäulenbereich, mehr als ein Belegungstag, Alter > 15 Jahre
I68F	M	Nicht operativ behandelte Erkrankungen und Verletzungen im Wirbelsäulenbereich, ein Belegungstag
I69A	M	Knochenkrankheiten und spezifische Arthropathien, Alter < 16 Jahre oder konservative komplexe Behandlung bei Osteoporose / Fraktur des Achsenskeletts, ab 7 Behandlungstage
I69B	M	Knochenkrankheiten u. spezifische Arthropathien, Alter > 15 Jahre
I71Z	M	Muskel- und Sehnerkrankungen oder Verstauchung, Zerrung und Luxation an Hüftgelenk, Becken und Oberschenkel
I72Z	M	Entzündung von Sehnen, Muskeln und Schleimbeuteln mit schweren CC oder Frakturen am Femurschaft, Alter > 2 Jahre
I73A	M	Nachbehandlung bei Erkrankungen des Bindegewebes, mit äusserst schweren CC oder Prothesenanpassung
I73B	M	Nachbehandlung bei Erkrankungen des Bindegewebes
I74A	M	Verletzungen an Unterarm, Handgelenk, Hand oder Fuss mit schweren CC oder unspezifische Arthropathien
I74B	M	Verletzungen an Unterarm, Handgelenk, Hand oder Fuss, Alter < 10 Jahre
I74C	M	Verletzungen an Unterarm, Handgelenk, Hand oder Fuss, Alter > 9 Jahre
I75A	M	Schwere Verletzungen an oberen oder unteren Extremitäten mit schweren CC
I75B	M	Schwere Verletzungen an oberen oder unteren Extremitäten oder Entzündungen von Sehnen, Muskeln und Schleimbeuteln, Alter < 16 Jahre
I75C	M	Schwere Verletzungen an oberen oder unteren Extremitäten oder Entzündungen von Sehnen, Muskeln und Schleimbeuteln, Alter > 15 Jahre
I76A	M	Andere Erkrankungen des Bindegewebes und äusserst schweren CC oder septische Arthritis und Alter < 16 Jahre oder komplexe Diagnose oder Alter < 10 Jahre
I76B	M	Andere Erkrankungen des Bindegewebes, Alter > 9 Jahre oder septische Arthritis, Alter > 15 Jahre
I77Z	M	Mässig schwere Verletzungen an oberen oder unteren Extremitäten
I78Z	M	Leichte bis moderate Verletzungen an oberen oder unteren Extremitäten
I79Z	M	Fibromyalgie
I95Z	O	Implantation einer Tumorendoprothese
I97A	A	Rheumatologische Komplexbehandlung bei Krankheiten und Störungen an Muskel-Skelett-System und Bindegewebe, ab 14 Behandlungstage
I97B	A	Rheumatologische Komplexbehandlung bei Krankheiten und Störungen an Muskel-Skelett-System und Bindegewebe, 7 bis 13 Behandlungstage
I98Z	O	Komplexe Vakuumbehandlung bei Krankheiten und Störungen an Muskel-Skelett-System und Bindegewebe

MDC 09 Krankheiten und Störungen an Haut, Unterhaut und Mamma

J01A	O	Gewebetransplantation mit mikrovaskulärer Anastomosierung bei bösartigen Erkrankungen der Haut, Unterhaut und Mamma mit beidseitiger Prozedur oder komplexer Eingriff
J01B	O	Gewebetransplantation mit mikrovaskulärer Anastomosierung bei bösartigen Erkrankungen der Haut, Unterhaut und Mamma oder komplexer Eingriff
J02A	O	Hauttransplantation, Lappenplastik, ausgedehnte Lymphadenektomie, Gewebetransplantation mit mikrovaskulärer Anastomose mit komplexer Vakuumbehandlung oder äusserst schweren CC oder mehrzeitiger komplexer Eingriff

DRG	Part.	Beschreibung
J02B	O	Hauttransplantation, Lappenplastik, ausgedehnte Lymphadenektomie, Gewebetransplantation mit mikrovaskulärer Anastomose oder mehrzeitiger Eingriff
J03A	O	Eingriffe an der Haut der unteren Extremität bei Ulkus oder Infektion / Entzündung mit äusserst schweren CC
J03B	O	Eingriffe an der Haut der unteren Extremität bei Ulkus oder Infektion / Entzündung
J04A	O	Eingriffe an der Haut der unteren Extremität ausser bei Ulkus oder Infektion / Entzündung, Alter > 69 Jahre oder schwere CC
J04B	O	Eingriffe an der Haut der unteren Extremität ausser bei Ulkus oder Infektion / Entzündung, Alter < 70 Jahre
J06A	O	Bestimmte Mastektomie mit Prothesenimplantation und plastischer Operation bei bösartiger Neubildung
J06B	O	Mastektomie mit Prothesenimplantation und plastischer Operation bei bösartiger Neubildung
J07Z	O	Kleine Eingriffe an der Mamma mit axillärer Lymphknotenexzision oder mit schweren CC bei bösartiger Neubildung
J08A	O	Andere Hauttransplantation oder Debridement mit komplexer Diagnose oder mit zusätzlichem Eingriff an Kopf und Hals, mit äusserst schweren CC
J08B	O	Andere Hauttransplantation oder Debridement mit komplexer Diagnose oder mit zusätzlichem Eingriff an Kopf und Hals
J09A	O	Eingriffe bei Sinus pilonidalis und perianal, Alter < 16 Jahre
J09B	O	Eingriffe bei Sinus pilonidalis und perianal, Alter > 15 Jahre
J10Z	O	Plastische Operationen an Haut, Unterhaut und Mamma
J11A	O	Andere Eingriffe an Haut, Unterhaut und Mamma mit komplizierender Diagnose oder mässig komplexer Prozedur oder bei Para- / Tetraplegie
J11B	O	Andere Eingriffe an Haut, Unterhaut und Mamma
J14Z	O	Plastische Rekonstruktion der Mamma bei bösartiger Neubildung
J16Z	O	Beidseitige Mastektomie bei bösartiger Neubildung
J18Z	O	Andere Strahlentherapie bei Krankheiten und Störungen an Haut, Unterhaut und Mamma, mehr als ein Belegungstag
J21Z	O	Andere Hauttransplantation oder Debridement mit Lymphknotenexzision oder schweren CC
J22A	O	Andere Hauttransplantation oder Debridement ohne komplexen Eingriff, ohne komplexe Diagnose, mit Weichteildeckung
J22B	O	Andere Hauttransplantation oder Debridement ohne komplexen Eingriff, ohne komplexe Diagnose
J23Z	O	Grosse Eingriffe an der Mamma bei bösartiger Neubildung ohne komplexen Eingriff
J24A	O	Eingriffe an der Mamma ausser bei bösartiger Neubildung mit ausgedehntem Eingriff
J24B	O	Eingriffe an der Mamma ausser bei bösartiger Neubildung mit komplexem Eingriff
J24C	O	Eingriffe an der Mamma ausser bei bösartiger Neubildung
J25Z	O	Kleine Eingriffe an der Mamma bei bösartiger Neubildung ohne schwere CC
J60Z	M	Hautulkus
J61A	M	Schwere Erkrankungen der Haut und mehr als ein Belegungstag oder Hautulkus bei Para- / Tetraplegie ohne mässig schw. Erkrankung der Haut oder mit äusserst schweren CC und komplexer Diagnose oder Alter > 17 Jahre
J61B	M	Schwere Erkrankungen der Haut und mehr als ein Belegungstag, mit komplexer Diagnose oder Alter > 17 Jahre
J61C	M	Mässig schwere Erkrankungen der Haut und mehr als ein Belegungstag oder Hautulkus bei Para- / Tetraplegie, Alter < 16 Jahre
J61D	M	Mässig schwere Erkrankungen der Haut und mehr als ein Belegungstag oder Hautulkus bei Para- / Tetraplegie, Alter > 15 Jahre
J62A	M	Bösartige Neubildungen der Mamma, mehr als ein Belegungstag mit äusserst schweren CC
J62B	M	Bösartige Neubildungen der Mamma
J64A	M	Infektion / Entzündung der Haut und Unterhaut mit äusserst schweren CC
J64B	M	Infektion / Entzündung der Haut und Unterhaut, Alter < 16 Jahre
J64C	M	Infektion / Entzündung der Haut und Unterhaut, Alter > 15 Jahre
J65A	M	Verletzung der Haut, Unterhaut und Mamma, Alter > 70 Jahre oder schwere CC
J65B	M	Verletzung der Haut, Unterhaut und Mamma, Alter < 71 Jahre
J67A	M	Leichte bis moderate Hauterkrankungen mit schweren CC
J67B	M	Leichte bis moderate Hauterkrankungen oder Erkrankungen der Mamma ausser bösartige Neubildung
J68A	M	Erkrankungen der Haut, ein Belegungstag mit komplexer Diagnose
J68B	M	Erkrankungen der Haut, ein Belegungstag

MDC 10 Endokrine, Ernährungs- und Stoffwechselkrankheiten

K03Z	O	Eingriffe an der Nebenniere bei bösartiger Neubildung oder Eingriffe an der Hypophyse
K06A	O	Eingriffe an Schilddrüse, Nebenschilddrüse und Ductus thyreoglossus, mit Para- / Thyreoidektomie durch Sternotomie oder bei bösartiger Neubildung mit schweren CC
K06B	O	Eingriffe an Schilddrüse, Nebenschilddrüse und Ductus thyreoglossus, mit Parathyreoidektomie ohne Sternotomie oder schwere CC
K06C	O	Eingriffe an Schilddrüse, Nebenschilddrüse und Ductus thyreoglossus
K09A	O	Andere Prozeduren bei endokrinen, Ernährungs- und Stoffwechselkrankheiten, Alter < 10 Jahre oder äusserst schweren CC
K09B	O	Andere Prozeduren bei endokrinen, Ernährungs- und Stoffwechselkrankheiten, Alter > 9 Jahre
K14A	O	Eingriffe an der Nebenniere ausser bei bösartiger Neubildung und beidseitige Neck dissection
K14B	O	Eingriffe an der Nebenniere ausser bei bösartiger Neubildung und Neck dissection
K15A	O	Strahlentherapie bei endokrinen, Ernährungs- und Stoffwechselkrankheiten, mehr als ein Belegungstag, ausser Radiojodtherapie
K15B	O	Strahlentherapie bei endokrinen, Ernährungs- und Stoffwechselkrankheiten, mehr als ein Belegungstag, mit hochkomplexer Radiojodtherapie
K15C	O	Strahlentherapie bei endokrinen, Ernährungs- und Stoffwechselkrankheiten, mehr als ein Belegungstag, mit Radiojodtherapie
K33Z	O	Mehrzeitige komplexe OR-Prozeduren bei endokrinen, Ernährungs- und Stoffwechselkrankheiten
K37A	O	Intensivmedizinische Komplexbehandlung oder IMC Komplexbehandlung > 196/184 Aufwandspunkte und komplexe OR-Prozeduren
K37B	O	Intensivmedizinische Komplexbehandlung oder IMC Komplexbehandlung > 196/184 Aufwandspunkte
K60A	M	Diabetes mellitus, Alter < 16 Jahre, mit multimodaler Komplexbehandlung bei Diabetes mellitus
K60B	M	Diabetes mellitus oder schwere Ernährungsstörungen mit äusserst schweren CC, oder Diabetes mellitus mit komplizierenden Diagnosen
K60C	M	Diabetes mellitus oder schwere Ernährungsstörungen, Alter < 11 Jahre oder Alter < 16 Jahre mit schweren CC oder bestimmter Diagnose
K60D	M	Diabetes mellitus, Alter > 15 Jahre, mit schweren CC oder schwere Ernährungsstörungen
K60E	M	Diabetes mellitus, Alter < 16 Jahre
K60F	M	Diabetes mellitus, Alter > 15 Jahre

Tabelle 1.1 Liste der SwissDRGs, Version 7.0

DRG	Part.	Beschreibung
K62A	M	Verschiedene Stoffwechselerkrankungen bei Para-/Tetraplegie oder mit komplizierender Diagnose
K62B	M	Verschiedene Stoffwechselerkrankungen ausser bei Para-/Tetraplegie
K63A	M	Angeborene Stoffwechselstörungen, mehr als ein Belegungstag, Alter < 16 Jahre oder äusserst schweren CC
K63B	M	Angeborene Stoffwechselstörungen, mehr als ein Belegungstag, Alter > 15 Jahre
K63C	M	Angeborene Stoffwechselstörungen, ein Belegungstag
K64A	M	Endokrinopathien, mit komplexer Diagnose und äusserst schweren CC
K64B	M	Endokrinopathien, Alter < 16 Jahre
K64C	M	Endokrinopathien, Alter > 15 Jahre mit komplexer Diagnose oder äusserst schweren CC oder komplexer Radiojoddiagnostik
K64D	M	Endokrinopathien, Alter > 15 Jahre

MDC 11 Krankheiten und Störungen der Harnorgane

L02Z	O	Operatives Einbringen eines Peritonealdialysekatheters
L03Z	O	Nieren-, Ureter- und grosse Harnblaseneingriffe bei Neubildung, Alter < 19 Jahre oder mit äusserst schweren CC oder ausser bei Neubildung, mit äusserst schweren CC oder Kombinationseingriff
L04A	O	Nieren-, Ureter- und grosse Harnblaseneingriffe ausser bei Neubildung mit Implantation eines künstlichen Harnblasensphinkters
L04B	O	Nieren-, Ureter- und grosse Harnblaseneingriffe ausser bei Neubildung oder Parathyreoidektomie, Alter < 16 Jahre
L04C	O	Nieren-, Ureter- und grosse Harnblaseneingriffe ausser bei Neubildung oder Parathyreoidektomie, Alter > 15 Jahre
L05A	O	Transurethrale Prostataresektion mit äusserst schweren CC
L05B	O	Transurethrale Prostataresektion
L06A	O	Kleine Eingriffe an der Harnblase mit äusserst schweren CC
L06B	O	Kleine Eingriffe an der Harnblase
L08A	O	Komplexe Eingriffe an der Urethra mit aufwendiger Prozedur
L08B	O	Komplexe Eingriffe an der Urethra
L09A	O	Andere Eingriffe bei Erkrankungen der Harnorgane, Alter < 16 Jahre oder mit äusserst schweren CC oder bei Neubildungen oder bestimmter Eingriff
L09B	O	Andere Eingriffe bei Erkrankungen der Harnorgane, Alter > 15 Jahr
L10A	O	Blasenrekonstr. u. kontinenter Pouch bei Neubild. o. Multiviszeraler Eingriff od. Nieren-, Ureter- u. gr. Harnblaseneingr. bei Neubild., Alter < 19 J. od. äuss. schw. CC od. Kombinationseingriff, mit gr. Eingriff am Darm, mit äuss. schw. CC
L10B	O	Blasenrekonstruktion u. kontinenter Pouch bei Neubildung ohne Multiviszeraler Eingriff od. Nieren-, Ureter- u. gr. Harnblaseneingriffe bei Neubildung, Alter < 19 J. od. äuss. schw. CC od. Kombinationseingriff, mit gr. Eingriff am Darm
L11Z	O	Komplexe transurethrale, perkutan-transrenale und andere retroperitoneale Eingriffe mit extrakorporaler Stosswellenlithotripsie (ESWL)
L12Z	O	Strahlentherapie bei Krankheiten und Störungen der Harnorgane, mehr als ein Belegungstag
L13A	O	Nieren-, Ureter- und grosse Harnblaseneingriffe bei Neubildung, Alter > 18 Jahre, ohne Kombinationseingriff, mit schweren CC
L13B	O	Nieren-, Ureter- und grosse Harnblaseneingriffe bei Neubildung, Alter > 18 Jahre, ohne Kombinationseingriff
L17A	O	Andere Eingriffe an der Urethra od. Harnblase, mehr als ein Belegungstag
L17B	O	Andere Eingriffe an der Urethra od. Harnblase, ein Belegungstag
L18A	O	Komplexe transurethrale, perkutan-transrenale und andere retroperitoneale Eingriffe ohne extrakorporale Stosswellen-Lithotripsie (ESWL) mit äusserst schweren CC
L18B	O	Komplexe transurethrale, perkutan-transrenale und andere retroperitoneale Eingriffe ohne extrakorporale Stosswellen-Lithotripsie (ESWL)
L20A	O	Transurethrale Eingriffe ausser Prostataresektion und komplexe Ureterorenoskopien, mit äusserst schweren CC
L20B	O	Transurethrale Eingriffe ausser Prostataresektion und komplexe Ureterorenoskopien mit extrakorporale Stosswellen-Lithotripsie (ESWL) oder bestimmtem Eingriff
L20C	O	Transurethrale Eingriffe ausser Prostataresektion und komplexe Ureterorenoskopien, mit komplexem Eingriff oder Para- / Tetraplegie
L20D	O	Transurethrale Eingriffe ausser Prostataresektion und komplexe Ureterorenoskopien
L33Z	O	Mehrzeitige komplexe OR-Prozeduren bei Krankheiten und Störungen der Harnorgane oder komplexe Vakuumbehandlung
L37A	O	Intensivmedizinische Komplexbehandlung oder IMC Komplexbehandlung > 196/184 Aufwandspunkte und komplexe OR-Prozeduren
L37B	O	Intensivmedizinische Komplexbehandlung oder IMC Komplexbehandlung > 196/184 Aufwandspunkte
L38Z	O	Komplizierende Prozeduren mit bestimmtem operativen Eingriff oder Multiviszeraler Eingriff bei Krankheiten und Störungen der Harnorgane
L40Z	A	Diagnostische Ureterorenoskopie, mehr als ein Belegungstag
L42A	A	Extrakorporale Stosswellen-Lithotripsie (ESWL) bei Harnsteinen mit auxiliären Massnahmen oder bei Para- / Tetraplegie, mehr als ein Belegungstag
L42B	A	Extrakorporale Stosswellen-Lithotripsie (ESWL) bei Harnsteinen, mehr als ein Belegungstag
L60A	M	Niereninsuffizienz, mehr als ein Belegungstag, mit Dialyse, akutem Nierenversagen und äusserst schweren CC oder mit Dialyse und akutem Nierenversagen oder äusserst schweren CC, Alter < 16 Jahre
L60B	M	Niereninsuffizienz, mehr als ein Belegungstag, mit Dialyse und akutem Nierenversagen oder äusserst schweren CC, Alter > 15 Jahre
L60C	M	Niereninsuffizienz, mehr als ein Belegungstag, mit Dialyse oder äusserst schweren CC
L60D	M	Niereninsuffizienz, mehr als ein Belegungstag
L62A	M	Neubildungen der Harnorgane mit äusserst schweren CC, mehr als ein Belegungstag
L62B	M	Neubildungen der Harnorgane, Alter < 16 Jahre, mehr als ein Belegungstag
L62C	M	Neubildungen der Harnorgane, Alter > 15 Jahre, mehr als ein Belegungstag
L63A	M	Infektionen der Harnorgane mit äusserst schweren CC, Alter < 6 Jahre, mehr als ein Belegungstag
L63B	M	Infektionen der Harnorgane mit äusserst schweren CC, Alter > 5 Jahre, mehr als ein Belegungstag
L63C	M	Infektionen der Harnorgane, Alter < 12 Jahre oder Katheteranlage, mehr als ein Belegungstag
L63D	M	Infektionen der Harnorgane, Alter > 11 Jahre mit schweren CC, mehr als ein Belegungstag
L63E	M	Infektionen der Harnorgane, Alter > 11 Jahre, mehr als ein Belegungstag
L64A	M	Harnsteine und Harnwegsobstruktion, Alter > 75 J. od. mit schw. CC oder Urethrastrikatur, andere leichte bis moderate Erkr. der Harnorgane oder Beschw. und Sympt. der Harnorg. oder Urethrozystoskopie, mehr als ein Beleg.tag
L64B	M	Harnsteine und Harnwegsobstruktion, Alter < 76 Jahre, mehr als ein Belegungstag

DRG Part. Beschreibung

L68A	M	Andere mässig schwere Erkrankungen der Harnorgane oder Harnblasenlähmung, mehr als ein Belegungstag, Alter < 16 Jahre
L68B	M	Andere mässig schwere Erkrankungen der Harnorgane oder Harnblasenlähmung, mehr als ein Belegungstag, Alter > 15 Jahre
L69A	M	Andere schwere Erkrankungen der Harnorgane, mehr als ein Belegungstag mit äusserst schweren CC oder Alter < 10 Jahre
L69B	M	Andere schwere Erkrankungen der Harnorgane, mehr als ein Belegungstag, Alter > 9 Jahre
L70A	M	Krankheiten und Störungen der Harnorgane, ein Belegungstag, Alter < 16 Jahre, ausser bei Niereninsuffizienz
L70B	M	Krankheiten und Störungen der Harnorgane, ein Belegungstag, Alter > 15 Jahre oder Niereninsuffizienz
L71Z	M	Niereninsuffizienz, ein Belegungstag mit Dialyse
L72Z	M	Thrombotische Mikroangiopathie oder Hämolytisch-urämisches Syndrom, mehr als ein Belegungstag

MDC 12 Krankheiten und Störungen der männlichen Geschlechtsorgane

M01A	O	Grosse Eingriffe an den Beckenorganen beim Mann mit äusserst schweren CC
M01B	O	Grosse Eingriffe an den Beckenorganen beim Mann oder bestimmte Eingriffe an den Beckenorganen beim Mann mit äusserst schweren CC
M02A	O	Transurethrale Prostataresektion mit äusserst schweren CC
M02B	O	Transurethrale Prostataresektion
M03A	O	Eingriffe am Penis, Alter < 18 Jahre
M03B	O	Eingriffe am Penis, Alter > 17 Jahre
M04A	O	Eingriffe am Hoden mit äusserst schweren CC
M04B	O	Eingriffe am Hoden, Alter < 3 Jahre
M04C	O	Eingriffe am Hoden, Alter > 2 Jahre
M05Z	O	Zirkumzision und andere Eingriffe am Penis oder in der Leisten- und Genitalregion
M06Z	O	Andere OR-Prozeduren an den männlichen Geschlechtsorganen
M07Z	O	Brachytherapie bei Krankheiten und Störungen der männlichen Geschlechtsorgane, Implantation von > 10 Seeds
M09A	O	OR-Prozeduren an den männlichen Geschlechtsorganen bei bösartiger Neubildung mit äusserst schweren CC oder bestimmte Eingriffe an den Beckenorganen beim Mann
M09B	O	OR-Prozeduren an den männlichen Geschlechtsorganen bei bösartiger Neubildung
M10Z	O	Strahlentherapie bei Krankheiten und Störungen der männlichen Geschlechtsorgane, mehr als ein Belegungstag oder interstitielle Brachytherapie
M11A	O	Laserdestruktion der Prostata und äusserst schweren CC
M11B	O	Laserdestruktion der Prostata
M37Z	O	Grosse Eingriffe an Darm oder Harnblase oder komplizierende Prozeduren mit bestimmtem operativen Eingriff oder mehrzeitige Eingriffe bei Erkrankungen und Störungen der männlichen Geschlechtsorgane
M60A	M	Bösartige Neubildungen der männlichen Geschlechtsorgane, mehr als ein Belegungstag, Alter < 11 Jahre oder mit äusserst schweren CC
M60B	M	Bösartige Neubildungen der männlichen Geschlechtsorgane, ein Belegungstag oder Alter > 10 Jahre
M61Z	M	Benigne Prostatahyperplasie
M62Z	M	Infektion oder Entzündung der männlichen Geschlechtsorgane
M64Z	M	Andere Krankheiten der männlichen Geschlechtsorgane oder Sterilisation beim Mann

MDC 13 Krankheiten und Störungen der weiblichen Geschlechtsorgane

N01A	O	Beckeneviszeration bei der Frau, radikale Vulvektomie, bestimmte Hysterektomie oder grosser abdominaler Eingriff mit Lymphadenektomie, oder Debulking bei bösartiger Neubild., mit äusserst schweren CC oder IntK > 119 Aufwandspkt.
N01B	O	Beckeneviszeration bei der Frau, radikale Vulvektomie, bestimmte Hysterektomie oder grosser abdominaler Eingriff mit Lymphadenektomie, oder Debulking bei bösartiger Neubildung, mit schweren CC
N01C	O	Beckeneviszeration bei der Frau, radikale Vulvektomie, bestimmte Hysterektomie oder grosser abdominaler Eingriff mit Lymphadenektomie, oder Debulking bei bösartiger Neubildung
N02A	O	Eingriffe an Uterus und Adnexen oder radikale Lymphadenektomie bei bösartiger Neubildung der weiblichen Geschlechtsorgane, mit äusserst schweren CC oder IntK > 119 Aufwandspunkte
N02B	O	Eingriffe an Uterus und Adnexen oder radikale Lymphadenektomie bei bösartiger Neubildung an Uterus, Zervix oder Vulva
N02C	O	Eingriffe an Uterus und Adnexen bei bösartiger Neubildung an Ovar oder Adnexen
N04A	O	Hysterektomie ausser bei bösartiger Neubildung, mit schweren CC oder aufwendigem Eingriff
N04B	O	Hysterektomie ausser bei bösartiger Neubildung
N05A	O	Ovariektomien und komplexe Eingriffe an den Tubae uterinae ausser bei bösartiger Neubildung, mit schweren CC
N05B	O	Ovariektomien und komplexe Eingriffe an den Tubae uterinae ausser bei bösartiger Neubildung, bei Endometriose
N05C	O	Ovariektomien und komplexe Eingriffe an den Tubae uterinae ausser bei bösartiger Neubildung
N06A	O	Komplexe rekonstruktive Eingriffe an den weiblichen Geschlechtsorganen, mit schweren CC oder komplizierende Prozeduren
N06B	O	Komplexe rekonstruktive Eingriffe an den weiblichen Geschlechtsorganen
N07Z	O	Andere Eingriffe an Uterus und Adnexen ausser bei bösartiger Neubildung, mit komplexer Diagnose
N08Z	O	Endoskopische Eingriffe an den weiblichen Geschlechtsorganen
N09Z	O	Andere Eingriffe an Vagina, Zervix und Vulva oder in der Leisten- und Genitalregion
N10Z	O	Diagnostische Kürettage, Hysteroskopie, Sterilisation, Pertubation
N11A	O	Andere OR-Prozeduren an den weiblichen Geschlechtsorganen mit bestimmtem Eingriff oder äusserst schweren CC
N11B	O	Andere OR-Prozeduren an den weiblichen Geschlechtsorganen
N13A	O	Grosse Eingriffe an Vagina, Zervix und Vulva mit bestimmter Diagnose
N13B	O	Grosse Eingriffe an Vagina, Zervix und Vulva
N16Z	O	Strahlentherapie bei Krankheiten und Störungen der weiblichen Geschlechtsorgane, weniger als 9 Bestrahlungen oder Brachytherapie
N23A	O	Andere rekonstruktive Eingriffe an den weiblichen Geschlechtsorganen mit Myomenukleation
N23B	O	Andere rekonstruktive Eingriffe an den weiblichen Geschlechtsorganen
N25Z	O	Andere Eingriffe an Uterus und Adnexen ausser bei bösartiger Neubildung, ohne komplexe Diagnose oder diagnostische Laparoskopie

Tabelle 1.1 Liste der SwissDRGs, Version 7.0

DRG	Part.	Beschreibung
N33Z	O	Mehrzeitige Eingriffe oder komplizierende Prozeduren mit bestimmtem operativen Eingriff bei Krankheiten und Störungen der weiblichen Geschlechtsorgane
N34Z	O	Grosse Eingriffe an Darm oder Harnblase bei Krankheiten und Störungen der weiblichen Geschlechtsorgane
N60A	M	Bösartige Neubildung der weiblichen Geschlechtsorgane, mehr als ein Belegungstag, Alter < 19 Jahre oder äusserst schweren CC
N60B	M	Bösartige Neubildung der weiblichen Geschlechtsorgane, ein Belegungstag oder Alter > 18 Jahre
N61Z	M	Infektion und Entzündung der weiblichen Geschlechtsorgane
N62A	M	Menstruationsstörungen und andere Erkrankungen der weiblichen Geschlechtsorgane mit komplexer Diagnose
N62B	M	Menstruationsstörungen und andere Erkrankungen der weiblichen Geschlechtsorgane

MDC 14 Schwangerschaft, Geburt und Wochenbett

O01A	O	Sectio caesarea und Dialyse, oder komplexe intrauterine Therapie des Feten
O01B	O	Sectio caesarea mit mehreren komplizierenden Diagnosen, Schwangerschaftsdauer bis 25 Wochen (SSW) oder mit intrauteriner Therapie
O01C	O	Sectio caesarea mit mehreren komplizierenden Diagnosen, SSW 26 bis 33 od. äusserst schw. CC od. kompl. Diagnose od. kompliz. Proz., bis 33 SSW od. kompl. Diagn. u. äusserst schw. CC, od. bis 25 SSW u. kompliz. Diagn.
O01D	O	Sekundäre Sectio caesarea mit mehreren kompliz. Diagnosen od. komplex. Proz., oder SSW bis 33 od. komplex. Diagn., od. kompliz. Diagn. und SSW 26 bis 33 od. komplex. Diagn.
O01E	O	Sekundäre Sectio caesarea mit komplizierender Diagnose, Schwangerschaftsdauer mehr als 33 vollendete Wochen
O01F	O	Sectio caesarea mit mehreren kompliz. Diagnosen od. komplex. Proz., oder SSW bis 33 od. komplex. Diagn., od. kompliz. Diagn. und SSW 26 bis 33 od. komplex. Diagn., oder sekundäre Sectio caesarea
O01G	O	Sectio caesarea mit komplizierender Diagnose, Schwangerschaftsdauer mehr als 33 vollendete Wochen
O01H	O	Sectio caesarea, Schwangerschaftsdauer mehr als 33 vollendete Wochen
O02A	O	Vaginale Entbindung mit komplizierender OR-Prozedur, mit intrauteriner Therapie oder Intensivmedizinische Komplexbehandlung > 119 Aufwandspunkte oder komplizierende oder komplexe Prozedur
O02B	O	Vaginale Entbindung mit komplizierender OR-Prozedur
O03Z	O	Extrateringravidität
O04Z	O	Stationäre Aufnahme nach Entbindung oder Abort mit OR-Prozedur
O05A	O	Bestimmte OR-Prozeduren in der Schwangerschaft oder intrauterine Therapie des Feten mit komplexer Prozedur oder äusserst schweren CC
O05B	O	Bestimmte OR-Prozeduren in der Schwangerschaft oder intrauterine Therapie des Feten
O40A	O	Abort mit Dilatation, Aspirationskürrettage oder Hysterotomie
O40B	O	Abort
O60A	M	Vaginale Entbindung mit mehreren komplizierenden Diagnosen, mindestens eine schwer, Schwangerschaftsdauer bis 33 vollendete Wochen oder mit komplizierender Prozedur oder Thromboembolie während der Gestationsperiode
O60B	M	Vaginale Entbindung mit mehreren komplizierenden Diagnosen, mindestens eine schwer, Schwangerschaftsdauer mehr als 33 vollendete Wochen
O60C	M	Vaginale Entbindung mit schwerer oder mässig schwerer komplizierender Diagnose
O60D	M	Vaginale Entbindung
O61Z	M	Stationäre Aufnahme nach Entbindung oder Abort ohne OR-Prozedur
O62Z	M	Drohender Abort
O65A	M	Andere vorgeburtliche stationäre Aufnahme mit schweren CC oder komplexer Diagnose, Schwangerschaftsdauer 20 bis 33 vollendete Wochen, mehr als ein Belegungstag
O65B	M	Andere vorgeburtliche stationäre Aufnahme mit schweren CC oder kompl. Diagnose, Schwangerschaftsdauer bis 19 oder 26 bis 33 vollendete Wochen, mehr als ein Belegungstag
O65C	M	Andere vorgeburtliche stationäre Aufnahme, mehr als ein Belegungstag
O65D	M	Andere vorgeburtliche stationäre Aufnahme, ein Belegungstag

MDC 15 Neugeborene

P02A	O	Kardiothorakale oder Gefässeingriffe bei Neugeborenen mit Beatmung > 240 Stunden
P02B	O	Kardiothorakale oder Gefässeingriffe bei Neugeborenen, Beatmung > 95 Stunden
P02C	O	Kardiothorakale oder Gefässeingriffe bei Neugeborenen
P03A	O	Neugeborenes, Aufnahmegewicht 1000 - 1499 g mit mehreren schweren Problemen und Beatmung > 479 Stunden
P03B	O	Neugeborenes, Aufnahmegewicht 1000 - 1499 g mit mehreren schweren Problemen und Beatmung > 95 Stunden und < 480 Stunden
P03C	O	Neugeborenes, Aufnahmegewicht 1000 - 1499 g mit signifikanter OR-Prozedur oder Beatmung > 95 Stunden oder Intensivmedizinische Komplexbehandlung > 392 Aufwandspunkte
P04A	O	Neugeborenes, Aufnahmegewicht 1500 - 1999 g mit mehreren schweren Problemen oder mehrzeitigen komplexen OR-Prozeduren, Beatmung > 240 Stunden
P04B	O	Neugeborenes, Aufnahmegewicht 1500 - 1999 g, mit mehreren schweren Problemen oder mehrzeitigen komplexen OR-Prozeduren oder Beatmung < 241 Stunden
P04C	O	Neugeborenes, Aufnahmegewicht 1500 - 1999 g mit signifikanter OR-Prozedur oder Beatmung > 95 Stunden oder Intensivmedizinische Komplexbehandlung > 392 Aufwandspunkte
P05A	O	Neugeborenes, Aufnahmegewicht > 1999 g, mit mehreren schweren Problemen und Beatmung > 240 Stunden
P05B	O	Neugeborenes, Aufnahmegewicht > 1999 g, mit signifikanter OR-Prozedur oder Beatmung > 95, mit mehreren schweren Problemen, Beatmung < 241 Stunden
P05C	O	Neugeborenes, Aufnahmegewicht > 1999 g mit signifikanter OR-Prozedur oder Beatmung > 95 Stunden
P60A	M	Neugeborenes, verstorben, ein Belegungstag, ohne bestimmte Prozedur und nicht zuverlegt
P60B	M	Neugeborenes, verstorben oder verlegt < 5 Tage nach Aufnahme ohne signifikante OR-Prozedur, oder mit Beatmung > 24 und < 96 Stunden
P60C	M	Neugeborenes, verlegt < 5 Tage nach Aufnahme ohne signifikante OR-Prozedur, ohne Beatmung > 24 Stunden
P61A	M	Neugeborenes, Aufnahmegewicht < 1000 g mit signifikanter OR-Prozedur,
P61B	M	Neugeborenes, Aufnahmegewicht < 750 g

DRG Part. Beschreibung

P61C	M	Neugeborenes, Aufnahmegegewicht < 1000 g
P61D	M	Neugeborenes, Aufnahmegegewicht < 1000 g, verstorben < 29 Tage nach Aufnahme
P63Z	M	Neugeborenes, Aufnahmegegewicht 1000 - 1249 g oder mit Beatmung > 47 und < 96 Stunden oder IMC Komplexbehandlung > 392 Aufwandspunkte
P64Z	M	Neugeborenes, Aufnahmegegewicht 1250 - 1499 g
P65A	M	Neugeborenes, Aufnahmegegewicht 1500 - 1999 g, mit Beatmung > 24 und < 96 Stunden oder mit schwerem Problem
P65B	M	Neugeborenes, Aufnahmegegewicht 1500 - 1999 g, mit anderem Problem
P65C	M	Neugeborenes, Aufnahmegegewicht 1500 - 1999 g
P66A	M	Neugeborenes, Aufnahmegegewicht 2000 - 2499 g mit mehreren schweren Problemen od. Aufnahmegegewicht > 2499 g mit bestimmten Konstellationen oder IntK > 392 Aufwandspunkte
P66B	M	Neugeborenes, Aufnahmegegewicht 2000 - 2499 g oder Aufnahmegegewicht > 2499 g mit bestimmten Konstellationen, mit Beatmung > 24 und < 96 Stunden oder mit schwerem Problem oder IMC Komplexbehandlung > 392 Aufwandspunkte
P66C	M	Neugeborenes, Aufnahmegegewicht 2000 - 2499 g mit anderem Problem
P66D	M	Neugeborenes, Aufnahmegegewicht 2000 g - 2499 g oder Aufnahmegegewicht > 2499 g mit anderem Problem
P67A	M	Neugeborenes, Aufnahmegegewicht > 2499 g mit mehreren schweren Problemen oder Entzugssyndrom
P67B	M	Neugeborenes, Aufnahmegegewicht > 2499 g mit schw. Problem od. mit anderem Problem, mehr als ein BT od. mit nicht signifikanter OR-Prozedur, mit kompliz. Diagnose od. best. Konstellation
P67C	M	Neugeborenes, Aufnahmegegewicht > 2499 g mit anderem Problem, mehr als ein Belegungstag oder mit nicht signifikanter OR-Prozedur, mit best. Konstellation
P67D	M	Neugeborenes, Aufnahmegegewicht > 2499 g

MDC 16 Krankheiten des Blutes, der blutbildenden Organe und des Immunsystems

Q01Z	O	Eingriffe an der Milz
Q02A	O	Verschiedene OR-Prozeduren bei Krankheiten des Blutes, der blutbildenden Organe und des Immunsystems, mit äusserst schweren CC
Q02B	O	Verschiedene OR-Prozeduren bei Krankheiten des Blutes, der blutbildenden Organe und des Immunsystems
Q03A	O	Kleine Eingriffe bei Krankheiten des Blutes, der blutbildenden Organe und des Immunsystems, Alter < 18 Jahre
Q03B	O	Kleine Eingriffe bei Krankheiten des Blutes, der blutbildenden Organe und des Immunsystems, Alter > 17 Jahre
Q60A	M	Erkrankungen des retikuloendothelialen Systems, des Immunsystems und Gerinnungsstörungen mit bestimmter komplexer Diagnose oder komplizierender Prozedur, und mehr als ein Belegungstag
Q60B	M	Erkrankungen des retikuloendothelialen Systems, des Immunsystems und Gerinnungsstörungen mit komplexer Diagnose oder äusserst schweren CC, und mehr als ein Belegungstag
Q60C	M	Erkrankungen des retikuloendothelialen Systems, des Immunsystems und Gerinnungsstörungen
Q61A	M	Erkrankungen der Erythrozyten mit aplastischer Anämie, oder komplexer Diagnose und äusserst schweren CC, oder Alter < 16 Jahre
Q61B	M	Erkrankungen der Erythrozyten mit aplastischer Anämie und Alter > 15 Jahre
Q61C	M	Erkrankungen der Erythrozyten mit äusserst schweren CC
Q61D	M	Erkrankungen der Erythrozyten mit komplexer Diagnose
Q61E	M	Erkrankungen der Erythrozyten

MDC 17 Hämatologische und solide Neubildungen

R01A	O	Operative Eingriffe bei hämatologischen und soliden Neubildungen und mehr als ein Belegungstag oder Komplexbehandlung bei MRE ab 14 Behandlungstage, und hochkomplexe Chemotherapie
R01B	O	Operative Eingriffe bei hämatologischen und soliden Neubildungen und mehr als ein Belegungstag od. Komplexbehandlung bei MRE ab 14 Behandlungstage, mit kompl. od. kompliz. Proz. und äuss. schw. CC, oder IntK > 196/360 Pkt.
R01C	O	Operative Eingriffe bei hämatologischen und soliden Neubildungen und mehr als ein Belegungstag oder Komplexbehandlung bei MRE ab 14 Behandlungstage, mit kompl. oder kompliz. Prozedur oder äusserst schweren CC, Alter < 18 Jahre
R01D	O	Operative Eingriffe bei hämatologischen und soliden Neubildungen und mehr als ein Belegungstag oder Komplexbehandlung bei MRE ab 14 Behandlungstage, mit kompl. oder kompliz. Prozedur oder äusserst schw. CC, Alter > 17 Jahre
R01E	O	Operative Eingriffe bei hämatologischen und soliden Neubildungen und mehr als ein Belegungstag oder Komplexbehandlung bei MRE ab 14 Behandlungstage
R50A	M	Hochkomplexe Chemotherapie, zwei Therapieblöcke, mit komplexer Diagnose oder Intensivmedizinische Komplexbehandlung > 196/360 Aufwandspunkte
R50B	M	Hochkomplexe Chemotherapie, zwei Therapieblöcke
R60A	M	Akute myeloische Leukämie mit komplexe Diagnose oder intensiver Chemotherapie und komplizierende Prozedur, mehr als ein Belegungstag
R60B	M	Akute myeloische Leukämie mit komplexe Diagnose und intensiver Chemotherapie, mehr als ein Belegungstag
R60C	M	Akute myeloische Leukämie mit mässig komplexer Chemotherapie oder Alter < 18 Jahre und äusserst schweren CC, oder komplizierende Prozedur oder komplexe Diagnose, mehr als ein Belegungstag
R60D	M	Akute myeloische Leukämie mit Dialyse oder äusserst schweren CC, mehr als ein Belegungstag
R60E	M	Akute myeloische Leukämie mit mässig komplexer oder lokaler Chemotherapie, mehr als ein Belegungstag
R60F	M	Akute myeloische Leukämie, mehr als ein Belegungstag
R61A	M	Lymphom und nicht akute Leukämie mit komplexer Diagnose und komplizierender Prozedur oder Portimplantation, oder Intensivmedizinische Komplexbehandlung > 196/360 Aufwandspunkte, mehr als ein Belegungstag
R61B	M	Lymphom und nicht akute Leukämie mit Dialyse oder äusserst schweren CC oder komplexer Diagnostik, mehr als ein Belegungstag
R61C	M	Lymphom und nicht akute Leukämie mit komplexer Diagnose, mehr als ein Belegungstag
R61D	M	Lymphom und nicht akute Leukämie, mehr als ein Belegungstag
R62A	M	Andere hämatologische und solide Neubildungen mit komplizierender Diagnose oder komplizierende Prozedur oder intensive Chemotherapie, mehr als ein Belegungstag
R62B	M	Andere hämatologische und solide Neubildungen mit Osteolysen oder äusserst schweren CC, mehr als ein Belegungstag
R62C	M	Andere hämatologische und solide Neubildungen, mehr als ein Belegungstag

Tabelle 1.1 Liste der SwissDRGs, Version 7.0

DRG Part. Beschreibung

R63A	M	Andere akute Leukämie mit intensiver Chemotherapie oder komplexer Diagnostik oder mittelgrad. Chemotherapie mit äusserst schweren CC, und Alter < 18 Jahre mit äusserst schw. CC, oder kompl. Diagnose, mehr als ein Belegungstag
R63B	M	Andere akute Leukämie mit intensiver Chemotherapie oder mittelgrad. Chemotherapie mit äusserst schweren CC, und komplexer Diagnostik oder Portimplantation, mehr als ein Belegungstag
R63C	M	Andere akute Leukämie mit Dialyse oder äusserst schweren CC oder Portimplantation, mehr als ein Belegungstag
R63D	M	Andere akute Leukämie mit intensiver Chemotherapie, mehr als ein Belegungstag
R63E	M	Andere akute Leukämie, mehr als ein Belegungstag
R65A	M	Hämatologische und solide Neubildungen ein Belegungstag, mit bestimmter Prozedur, Alter < 18 Jahre
R65B	M	Hämatologische und solide Neubildungen ein Belegungstag, mit bestimmter Prozedur, Alter > 17 Jahre
R65C	M	Hämatologische und solide Neubildungen, ein Belegungstag

MDC 18A HIV

S01Z	O	HIV-Krankheit mit OR-Prozedur
S60Z	M	HIV-Krankheit, ein Belegungstag
S62Z	M	Bösartige Neubildung bei HIV-Krankheit
S63A	M	Infektion bei HIV-Krankheit mit komplexer Diagnose und äusserst schweren CC oder Sepsis mit bestimmter HIV-Krankheit oder komplizierender Prozedur
S63B	M	Infektion bei HIV-Krankheit
S65Z	M	Andere Erkrankungen bei HIV-Krankheit

MDC 18B Infektiöse und parasitäre Krankheiten

T01A	O	OR-Prozedur oder grossflächiges Débridement bei infektiösen und parasitären Krankheiten mit komplexer OR-Prozedur, komplizierenden Prozeduren oder bei Zustand nach Organtransplantation
T01B	O	OR-Prozedur oder grossflächiges Débridement bei infektiösen und parasitären Krankheiten bei Sepsis
T01C	O	OR-Prozedur oder grossflächiges Débridement bei infektiösen und parasitären Krankheiten
T36Z	O	Intensivmedizinische Komplexbehandlung > 392/552 Aufwandspunkte oder komplexe Vakuumbehandlung
T60A	M	Sepsis mit komplizierenden Prozeduren oder bei Zustand nach Organtransplantation, mit äusserst schweren CC, oder Intensivmedizinische Komplexbehandlung > 196/184 Aufwandspunkte
T60B	M	Sepsis mit kompliz. Prozeduren od. bei Zustand nach Organtransplantation oder äusserst schweren CC, Alter < 16 J. od. mit Para-/Tetraplegie
T60C	M	Sepsis mit kompliz. Prozeduren oder bei Zustand nach Organtransplantation oder äusserst schweren CC, Alter > 15 Jahre
T60D	M	Sepsis, Alter < 10 Jahre
T60E	M	Sepsis, mehr als ein Belegungstag, Alter > 9 Jahre
T60F	M	Sepsis, ein Belegungstag, Alter > 9 Jahre
T60G	M	Sepsis, verstorben < 5 Tage nach Aufnahme und Intensivmedizinische Komplexbehandlung > 196/184 Aufwandspunkte
T60H	M	Sepsis, verstorben < 5 Tage nach Aufnahme
T61A	M	Postoperative und posttraumatische Infektionen mit komplizierenden Prozeduren, komplizierender Diagnose oder äusserst schweren CC
T61B	M	Postoperative und posttraumatische Infektionen
T62A	M	Fieber unbekannter Ursache mit schweren CC und Alter > 5 Jahre
T62B	M	Fieber unbekannter Ursache
T63A	M	Virale Erkrankung bei Zustand nach Organtransplantation
T63B	M	Virale Erkrankung bei Infektion mit Zytomegalieviren
T63C	M	Andere virale Erkrankungen
T64A	M	Andere infektiöse und parasitäre Krankheiten, mit komplexer Diagnose oder mehr als ein Belegungstag, Alter < 6 Jahre
T64B	M	Andere infektiöse und parasitäre Krankheiten, mit komplexer Diagnose oder mehr als ein Belegungstag, Alter > 5 Jahre
T64C	M	Andere infektiöse und parasitäre Krankheiten, ein Belegungstag

MDC 19 Psychische Krankheiten und Störungen

U01A	O	Geschlechtsumwandelnde Operation mit komplexem Eingriff
U01B	O	Geschlechtsumwandelnde Operation
U41Z	A	Sozial- und neuropädiatrische und pädiatrisch-psychosomatische Therapie bei psychischen Krankheiten und Störungen und bei Krankheiten und Störungen des Nervensystems
U42A	A	Multimodale Schmerztherapie bei psychischen Krankheiten und Störungen, 21 und mehr Behandlungstage
U42B	A	Multimodale Schmerztherapie bei psychischen Krankheiten und Störungen, 7 bis 20 Behandlungstage
U60A	M	Psychische Krankheiten und Störungen, ein Belegungstag, Alter < 16 Jahre
U60B	M	Psychische Krankheiten und Störungen, ein Belegungstag, Alter > 15 Jahre
U61A	M	Schizophrene oder akut psychotische Störungen mit bestimmter Prozedur oder Intensivmedizinische Komplexbehandlung > 196/119 Aufwandspunkte oder äusserst schweren CC
U61B	M	Schizophrene oder akut psychotische Störungen
U63A	M	Schwere affektive oder wahnhafte Störungen, Alter < 18 Jahre oder äusserst schweren CC
U63B	M	Schwere affektive oder wahnhafte Störungen
U64A	M	Angststörungen oder andere affektive und somatoforme Störungen, Alter < 18 Jahre
U64B	M	Angststörungen oder andere affektive und somatoforme Störungen, Alter > 17 Jahre
U66A	M	Ess-, Zwangs- und Persönlichkeitsstörungen oder psychische Störungen in der Kindheit, mit komplizierender Diagnose und mehr als ein Belegungstag
U66B	M	Ess-, Zwangs- und Persönlichkeitsstörungen oder psychische Störungen in der Kindheit, Alter < 18 Jahre
U66C	M	Ess-, Zwangs- und Persönlichkeitsstörungen oder psychische Störungen in der Kindheit, Alter > 17 Jahre

DRG Part. Beschreibung**MDC 20 Alkohol- und Drogengebrauch und alkohol- und drogeninduzierte psychische Störungen**

V60A	M	Alkoholintoxikation und -entzug oder Störungen durch Alkoholmissbrauch u. Alkoholabhängigkeit mit psychotischem Syndrom, qualifizierten Entzug oder HIV-Krankheit, mehr als ein Belegungstag, od. IntK > 196/184 Aufwandspunkte
V60B	M	Alkoholintoxikation und -entzug oder Störungen durch Alkoholmissbrauch und Alkoholabhängigkeit
V61Z	M	Drogenintoxikation und -entzug
V63Z	M	Störungen durch Opioidgebrauch und Opioidabhängigkeit
V64Z	M	Störungen durch anderen Drogengebrauch und Medikamentenmissbrauch und andere Drogen- und Medikamentenabhängigkeit

MDC 21A Polytrauma

W01A	O	Polytrauma mit Beatmung > 120 Stunden oder komplexe Vakuumbehandlung oder mikrovaskulärer Eingriff oder Intensivmedizinische Komplexbehandlung > 392/552 Aufwandspunkte mit Beatmung > 72 Stunden oder Kraniotomie
W01B	O	Polytrauma mit Beatmung < 121 Stunden oder Intensivmedizinische Komplexbehandlung > 392/552 Aufwandspunkte oder Kraniotomie
W02A	O	Polytrauma mit bestimmten Eingriffen mit komplizierenden Prozeduren oder Eingriffen an mehreren Lokalisationen, oder IMC Komplexbehandlung > 392/552 Aufwandspunkte
W02B	O	Polytrauma mit bestimmten Eingriffen oder geriatrische Frührehabilitation ab 14 Behandlungstage
W02C	O	Polytrauma mit OR-Prozedur oder Beatmung > 24 Stunden
W36Z	O	Intensivmedizinische Komplexbehandlung > 980/1104 Aufwandspunkte bei Polytrauma
W60A	M	Polytrauma, verstorben < 5 Tage nach Aufnahme und Intensivmedizinische Komplexbehandlung > 196/119 Aufwandspunkte
W60B	M	Polytrauma, verstorben < 5 Tage nach Aufnahme
W61A	M	Polytrauma ohne signifikante Eingriffe mit Intensivmedizinische Komplexbehandlung > 196/360 Aufwandspunkte
W61B	M	Polytrauma ohne signifikante Eingriffe mit komplizierender Diagnose oder geriatrische Frührehabilitation ab 14 Behandlungstage
W61C	M	Polytrauma ohne signifikante Eingriffe

MDC 21B Verletzungen, Vergiftungen und toxische Wirkungen von Drogen und Medikamenten

X01A	O	Rekonstruktive Operation bei Verletzungen mit kompl. Proz., Eingriff an mehreren Lokalisationen, freier Lappenplastik mit mikrovaskulärer Anastomosierung od. kompl. Diagnose oder komplexer Prozedur, mit äusserst schweren CC
X01B	O	Rekonstruktive Operation bei Verletzungen mit komplexer Diagnose oder komplexer Prozedur od. äusserst schweren CC
X01C	O	Rekonstruktive Operation bei Verletzungen
X04Z	O	Andere Eingriffe bei Verletzungen der unteren Extremität
X05A	O	Andere Eingriffe bei Verletzungen der Hand, mit komplexem Eingriff
X05B	O	Andere Eingriffe bei Verletzungen der Hand
X06A	O	Andere Eingriffe bei anderen Verletzungen mit äusserst schweren CC
X06B	O	Andere Eingriffe bei anderen Verletzungen mit schweren CC oder mit komplexem Eingriff
X06C	O	Andere Eingriffe bei anderen Verletzungen
X07A	O	Replantation bei traumatischer Amputation, mit Replantation mehr als einer Zehe oder mehr als eines Fingers
X07B	O	Replantation bei traumatischer Amputation, mit Replantation eines Fingers oder einer Zehe
X33Z	O	Mehrzeitige komplexe OR-Prozeduren bei Verletzungen, Vergiftungen und toxischen Wirkungen von Drogen und Medikamenten
X60A	M	Verletzungen und allergische Reaktionen, Alter < 16 Jahre
X60B	M	Verletzungen und allergische Reaktionen, Alter > 15 Jahre
X62A	M	Vergiftungen / Toxische Wirkungen von Drogen, Medikamenten u. anderen Substanzen od. Folgen einer medizinischen Behandlung, mehr als ein Belegungstag mit äuss. schw. CC od. best. Proz. /Diagn. od. IntK /IMCK > 196/184 Pkt.
X62B	M	Vergiftungen / Toxische Wirkungen von Drogen, Medikamenten und anderen Substanzen oder Folgen einer medizinischen Behandlung, mehr als ein Belegungstag
X62C	M	Vergiftungen / Toxische Wirkungen von Drogen, Medikamenten und anderen Substanzen oder Folgen einer medizinischen Behandlung, ein Belegungstag
X64A	M	Andere Krankheit verursacht durch Verletzung, Vergiftung oder toxische Wirkung, mehr als ein Belegungstag
X64B	M	Andere Krankheit verursacht durch Verletzung, Vergiftung oder toxische Wirkung, ein Belegungstag

MDC 22 Verbrennungen

Y01Z	O	Operative Eingriffe bei schweren Verbrennungen oder Beatmung > 95 Stunden oder Intensivmedizinische Komplexbehandlung > 784/1380 Aufwandspunkte
Y02A	O	Andere Verbrennungen mit Hauttransplantation und kompliz. Proz. oder Beatm. > 24 Stunden oder äuss. schw. CC oder Dialyse oder IntK > 196/360 Pkt., oder mehrzeitigem Eingriff
Y02B	O	Andere Verbrennungen mit Hauttransplantation und aufwendiger Prozedur
Y02C	O	Andere Verbrennungen mit Hauttransplantation oder bestimmtem Eingriff
Y62A	M	Andere Verbrennungen mit grossflächigem Débridement oder schwerer Verbrennung oder Intensivmedizinische Komplexbehandlung > 196/360 Aufwandspunkte, mehr als ein Belegungstag
Y62B	M	Andere Verbrennungen und mehr als ein Belegungstag, Alter < 6 Jahre
Y62C	M	Andere Verbrennungen und mehr als ein Belegungstag, Alter > 5 Jahre
Y63Z	M	Verbrennungen, ein Belegungstag

MDC 23 Faktoren, die den Gesundheitszustand beeinflussen, und andere Inanspruchnahme des Gesundheitswesens

Z01Z	O	OR-Prozeduren bei anderen Zuständen, die zur Inanspruchnahme des Gesundheitswesens führen
Z02Z	O	Leber- oder Nierenspende (Lebenspende)

Tabelle 1.1 Liste der SwissDRGs, Version 7.0

DRG	Part.	Beschreibung
Z43Z	A	Knochenmark- oder Stammzellentnahme, allogene
Z64A	M	Andere Faktoren, die den Gesundheitszustand beeinflussen und Nachbehandlung nach abgeschlossener Behandlung, bei bestimmter Konstellation
Z64B	M	Andere Faktoren, die den Gesundheitszustand beeinflussen und Nachbehandlung nach abgeschlossener Behandlung
Z65A	M	Beschwerden, Symptome, andere Anomalien und Nachbehandlung mit bestimmter Diagnose und Prozedur, mehr als ein Belegungstag
Z65B	M	Beschwerden, Symptome, andere Anomalien und Nachbehandlung, mehr als ein Belegungstag
Z65C	M	Beschwerden, Symptome, andere Anomalien und Nachbehandlung, ein Belegungstag
Z66Z	M	Vorbereitung zur Lebendspende

Fehler-DRGs und sonstige DRGs

901A	O	Ausgedehnte OR-Prozedur ohne Bezug zur Hauptdiagnose mit komplizierenden Prozeduren oder Strahlentherapie
901B	O	Ausgedehnte OR-Prozedur ohne Bezug zur Hauptdiagnose mit komplexer OR-Prozedur
901C	O	Ausgedehnte OR-Prozedur ohne Bezug zur Hauptdiagnose mit anderem Eingriff an Kopf und Wirbelsäule oder Alter < 1 Jahr
901D	O	Ausgedehnte OR-Prozedur ohne Bezug zur Hauptdiagnose, Alter > 0 Jahre
902Z	O	Nicht ausgedehnte OR-Prozedur ohne Bezug zur Hauptdiagnose
960Z	M	Nicht gruppierbar
961Z	M	Unzulässige Hauptdiagnose
962Z	M	Unzulässige geburtshilfliche Diagnosekombination
963Z	M	Neonatale Diagnose unvereinbar mit Alter oder Gewicht

Tabelle 1.2 Gruppen der Erkrankungen und Störungen und zugehörige MDCs

ICD Gruppe	Beschreibung	MDCs
A00 - A09	Infektiöse Darmkrankheiten	01, 04, 06, 07, 09, 18A, 18B
A15 - A19	Tuberkulose	02, 03, 04, 06, 08, 09, 10, 11, 18A
A20 - A28	Bestimmte bakterielle Zoonosen	01, 04, 06, 09, 16, 18B
A30 - A49	Sonstige bakterielle Krankheiten	01, 03, 04, 05, 06, 09, 14, 15, 18A, 18B
A50 - A64	Infektionen, die vorwiegend durch Geschlechtsverkehr übertragen werden	01, 02, 03, 05, 06, 08, 09, 12, 13, 18A, 18B
A65 - A69	Sonstige Spirochätenkrankheiten	03, 08, 09, 18B
A70 - A74	Sonstige Krankheiten durch Chlamydien	02, 04, 18A, 18B
A75 - A79	Rickettsiosen	18B
A80 - A89	Virusinfektionen des Zentralnervensystems	01, 18A, 18B
A90 - A99	Durch Arthropoden übertragene Viruskrankheiten und virale hämorrhagische Fieber	01, 11, 18B
B00 - B09	Virusinfektionen, die durch Haut- und Schleimhautläsionen gekennzeichnet sind	01, 02, 03, 04, 09, 18A, 18B
B15 - B19	Virushepatitis	07, 18A
B20 - B24	HIV-Krankheit [Humane Immundefizienz-Viruskrankheit]	18A
B25 - B34	Sonstige Viruskrankheiten	01, 02, 04, 05, 07, 12, 18A, 18B
B35 - B49	Mykosen	01, 03, 04, 05, 06, 09, 12, 13, 18A, 18B
B50 - B64	Protozoenkrankheiten	01, 02, 04, 05, 07, 09, 18A, 18B
B65 - B83	Helminthosen	01, 02, 04, 06, 07, 09, 11, 18A, 18B
B85 - B89	Pedikulose [Läusebefall], Akarinoze [Milbenbefall] und sonstiger Parasitenbefall der Haut	09, 18A, 18B
B90 - B94	Folgestände von infektiösen und parasitären Krankheiten	01, 02, 04, 08, 11, 18B
B95 - B98	Bakterien, Viren und sonstige Infektionserreger als Ursache von Krankheiten, die in anderen Kapiteln klassifiziert sind	18B
B99 - B99	Sonstige Infektionskrankheiten	18B
C00 - C14	Bösartige Neubildungen der Lippe, der Mundhöhle und des Pharynx	03
C15 - C26	Bösartige Neubildungen der Verdauungsorgane	06, 07, 17
C30 - C39	Bösartige Neubildungen der Atmungsorgane und sonstiger intrathorakaler Organe	03, 04, 05, 17
C40 - C41	Bösartige Neubildungen des Knochens und des Gelenkknorpels	08
C43 - C44	Melanom und sonstige bösartige Neubildungen der Haut	02, 09, 18A
C45 - C49	Bösartige Neubildungen des mesothelialen Gewebes und des Weichteilgewebes	03, 04, 05, 06, 08, 09, 17, 18A
C50 - C50	Bösartige Neubildungen der Brustdrüse [Mamma]	09
C51 - C58	Bösartige Neubildungen der weiblichen Genitalorgane	13
C60 - C63	Bösartige Neubildungen der männlichen Genitalorgane	12
C64 - C68	Bösartige Neubildungen der Harnorgane	11
C69 - C72	Bösartige Neubildungen des Auges, des Gehirns und sonstiger Teile des Zentralnervensystems	01, 02
C73 - C75	Bösartige Neubildungen der Schilddrüse und sonstiger endokriner Drüsen	01, 10
C76 - C80	Bösartige Neubildungen ungenau bezeichneter, sekundärer und nicht näher bezeichneter Lokalisationen	01, 03, 04, 06, 07, 08, 09, 10, 11, 12, 13, 17
C81 - C96	Bösartige Neubildungen des lymphatischen, blutbildenden und verwandten Gewebes, als primär festgestellt oder vermutet	10, 16, 17, 18A
C97 - C97	Bösartige Neubildungen als Primärtumoren an mehreren Lokalisationen	17
D00 - D09	In-situ-Neubildungen	02, 03, 04, 06, 07, 09, 11, 12, 13, 17
D10 - D36	Gutartige Neubildungen	01, 02, 03, 04, 05, 06, 07, 08, 09, 10, 11, 12, 13, 16, 17
D37 - D48	Neubildungen unsicheren oder unbekanntem Verhaltens	01, 03, 04, 06, 07, 08, 09, 10, 11, 12, 13, 16, 17
D50 - D53	Alimentäre Anämien	16, 18A
D55 - D59	Hämolytische Anämien	11, 16, 18A
D60 - D64	Aplastische und sonstige Anämien	16, 18A
D65 - D69	Koagulopathien, Purpura und sonstige hämorrhagische Diathesen	16, 18A
D70 - D77	Sonstige Krankheiten des Blutes und der blutbildenden Organe	10, 16, 18A
D80 - D90	Bestimmte Störungen mit Beteiligung des Immunsystems	04, 10, 16, 17, 18A
E00 - E07	Krankheiten der Schilddrüse	01, 10
E10 - E14	Diabetes mellitus	01, 02, 05, 10, 11
E15 - E16	Sonstige Störungen der Blutglukose-Regulation und der inneren Sekretion des Pankreas	06, 10
E20 - E35	Krankheiten sonstiger endokriner Drüsen	10, 13, 16, 23
E40 - E46	Mangelernährung	10, 18A
E50 - E64	Sonstige alimentäre Mangelzustände	02, 08, 10, 18A
E65 - E68	Adipositas und sonstige Überernährung	04, 10
E70 - E90	Stoffwechselstörungen	01, 04, 06, 07, 08, 10, 11, 13, 16, 18A
F00 - F09	Organische, einschliesslich symptomatischer psychischer Störungen	01, 18A
F10 - F19	Psychische und Verhaltensstörungen durch psychotrope Substanzen	20
F20 - F29	Schizophrenie, schizotype und wahnhaftige Störungen	18A, 19

Tabelle 1.2 Gruppen der Erkrankungen und Störungen und zugehörige MDCs

ICD Gruppe	Beschreibung	MDCs
F30 - F39	Affektive Störungen	18A, 19
F40 - F48	Neurotische, Belastungs- und somatoforme Störungen	01, 04, 05, 11, 19
F50 - F59	Verhaltensauffälligkeiten mit körperlichen Störungen und Faktoren	12, 13, 14, 19, 20
F60 - F69	Persönlichkeits- und Verhaltensstörungen	19
F70 - F79	Intelligenzminderung	01
F80 - F89	Entwicklungsstörungen	01, 19
F90 - F98	Verhaltens- und emotionale Störungen mit Beginn in der Kindheit und Jugend	01, 19
F99 - F99	Nicht näher bezeichnete psychische Störungen	19
G00 - G09	Entzündliche Krankheiten des Zentralnervensystems	01, 18A
G10 - G14	Systematrophien, die vorwiegend das Zentralnervensystem betreffen	01
G20 - G26	Extrapyramidale Krankheiten und Bewegungsstörungen	01, 02
G30 - G32	Sonstige degenerative Krankheiten des Nervensystems	01
G35 - G37	Demyelinisierende Krankheiten des Zentralnervensystems	01, 18A
G40 - G47	Episodische und paroxysmale Krankheiten des Nervensystems	01, 04, 18A, 19
G50 - G59	Krankheiten von Nerven, Nervenwurzeln und Nervenplexus	01
G60 - G64	Polyneuropathien und sonstige Krankheiten des peripheren Nervensystems	01, 18A
G70 - G73	Krankheiten im Bereich der neuromuskulären Synapse und des Muskels	01
G80 - G83	Zerebrale Lähmung und sonstige Lähmungssyndrome	01
G90 - G99	Sonstige Krankheiten des Nervensystems	01, 05, 11, 18A, 23
H00 - H06	Affektionen des Augenlides, des Tränenapparates und der Orbita	02, 09
H10 - H13	Affektionen der Konjunktiva	02
H15 - H22	Affektionen der Sklera, der Hornhaut, der Iris und des Ziliarkörpers	02, 08
H25 - H28	Affektionen der Linse	02
H30 - H36	Affektionen der Aderhaut und der Netzhaut	02, 18A
H40 - H42	Glaukom	02, 08
H43 - H45	Affektionen des Glaskörpers und des Augapfels	02
H46 - H48	Affektionen des N. opticus und der Sehbahn	01, 02
H49 - H52	Affektionen der Augenmuskeln, Störungen der Blickbewegungen sowie Akkommodationsstörungen und Refraktionsfehler	01, 02
H53 - H54	Sehstörungen und Blindheit	02, 18A
H55 - H59	Sonstige Affektionen des Auges und der Augenanhangsgebilde	01, 02
H60 - H62	Krankheiten des äusseren Ohres	03
H65 - H75	Krankheiten des Mittelohres und des Warzenfortsatzes	03
H80 - H83	Krankheiten des Innenohres	03
H90 - H95	Sonstige Krankheiten des Ohres	03
I00 - I02	Akutes rheumatisches Fieber	05, 08
I05 - I09	Chronische rheumatische Herzkrankheiten	05
I10 - I15	Hypertonie [Hochdruckkrankheit]	05, 11
I20 - I25	Ischämische Herzkrankheiten	05, 18A
I26 - I28	Pulmonale Herzkrankheit und Krankheiten des Lungenkreislaufes	04, 05
I30 - I52	Sonstige Formen der Herzkrankheit	05, 18A
I60 - I69	Zerebrovaskuläre Krankheiten	01, 05, 08, 18A
I70 - I79	Krankheiten der Arterien, Arteriolen und Kapillaren	01, 05, 06, 08, 09, 11
I80 - I89	Krankheiten der Venen, der Lymphgefässe und der Lymphknoten, anderenorts nicht klassifiziert	05, 06, 07, 09, 11, 12, 13, 16
I95 - I99	Sonstige und nicht näher bezeichnete Krankheiten des Kreislaufsystems	05, 06, 09
J00 - J06	Akute Infektionen der oberen Atemwege	03, 04
J09 - J18	Grippe und Pneumonie	03, 04, 18A, 18B
J20 - J22	Sonstige akute Infektionen der unteren Atemwege	04
J30 - J39	Sonstige Krankheiten der oberen Atemwege	03, 18A
J40 - J47	Chronische Krankheiten der unteren Atemwege	04
J60 - J70	Lungenkrankheiten durch exogene Substanzen	04
J80 - J84	Sonstige Krankheiten der Atmungsorgane, die hauptsächlich das Interstitium betreffen	04, 05, 18A
J85 - J86	Purulente und nekrotisierende Krankheitszustände der unteren Atemwege	04, 18A
J90 - J94	Sonstige Krankheiten der Pleura	04, 18A
J95 - J99	Sonstige Krankheiten des Atmungssystems	04
K00 - K14	Krankheiten der Mundhöhle, der Speicheldrüsen und der Kiefer	03, 18A
K20 - K31	Krankheiten des Ösophagus, des Magens und des Duodenums	06, 18A, 18B
K35 - K38	Krankheiten der Appendix	06
K40 - K46	Hernien	06
K50 - K52	Nichtinfektiöse Enteritis und Kolitis	06, 18A
K55 - K64	Sonstige Krankheiten des Darmes	06
K65 - K67	Krankheiten des Peritoneums	06
K70 - K77	Krankheiten der Leber	07
K80 - K87	Krankheiten der Gallenblase, der Gallenwege und des Pankreas	07, 18A
K90 - K93	Sonstige Krankheiten des Verdauungssystems	06, 07, 18A
L00 - L08	Infektionen der Haut und der Unterhaut	09, 16, 18A
L10 - L14	Bullöse Dermatosen	09
L20 - L30	Dermatitis und Ekzem	09, 12, 13, 18A
L40 - L45	Papulosquamöse Hautkrankheiten	08, 09



Tabelle 1.2 Gruppen der Erkrankungen und Störungen und zugehörige MDCs

ICD Gruppe	Beschreibung	MDCs
L50 - L54	Urtikaria und Erythem	09
L55 - L59	Krankheiten der Haut und der Unterhaut durch Strahleneinwirkung	09
L60 - L75	Krankheiten der Hautanhangsgebilde	09
L80 - L99	Sonstige Krankheiten der Haut und der Unterhaut	08, 09, 18A, 18B
M00 - M03	Infektiöse Arthropathien	08, 18A, 18B
M05 - M14	Entzündliche Polyarthropathien	04, 08, 11, 18A, 21B
M15 - M19	Arthrose	08
M20 - M25	Sonstige Gelenkkrankheiten	01, 08
M30 - M36	Systemkrankheiten des Bindegewebes	08, 09, 11
M40 - M43	Deformitäten der Wirbelsäule und des Rückens	08
M45 - M49	Spondylopathien	08
M50 - M54	Sonstige Krankheiten der Wirbelsäule und des Rückens	01, 08, 09, 18A
M60 - M63	Krankheiten der Muskeln	08
M65 - M68	Krankheiten der Synovialis und der Sehnen	08
M70 - M79	Sonstige Krankheiten des Weichteilgewebes	01, 08, 09, 18A
M80 - M85	Veränderungen der Knochendichte und -struktur	08, 18A
M86 - M90	Sonstige Osteopathien	01, 08
M91 - M94	Chondropathien	04, 08
M95 - M99	Sonstige Krankheiten des Muskel-Skelett-Systems und des Bindegewebes	03, 04, 08
N00 - N08	Glomeruläre Krankheiten	11, 18A
N10 - N16	Tubulointerstitielle Nierenkrankheiten	11, 18A
N17 - N19	Niereninsuffizienz	11
N20 - N23	Urolithiasis	11
N25 - N29	Sonstige Krankheiten der Niere und des Ureters	11, 18A
N30 - N39	Sonstige Krankheiten des Harnsystems	11
N40 - N51	Krankheiten der männlichen Genitalorgane	12
N60 - N64	Krankheiten der Mamma [Brustdrüse]	09
N70 - N77	Entzündliche Krankheiten der weiblichen Beckenorgane	13
N80 - N98	Nichtentzündliche Krankheiten des weiblichen Genitaltraktes	06, 09, 11, 13, 21B
N99 - N99	Sonstige Krankheiten des Urogenitalsystems	11, 12, 13
O00 - O08	Schwangerschaft mit abortivem Ausgang	14
O09 - O09	Schwangerschaftsdauer	14
O10 - O16	Ödeme, Proteinurie und Hypertonie während der Schwangerschaft, der Geburt und des Wochenbettes	14
O20 - O29	Sonstige Krankheiten der Mutter, die vorwiegend mit der Schwangerschaft verbunden sind	14
O30 - O48	Betreuung der Mutter im Hinblick auf den Feten und die Amnionhöhle sowie mögliche Entbindungskomplikationen	14
O60 - O75	Komplikationen bei Wehentätigkeit und Entbindung	14
O80 - O82	Entbindung	14
O85 - O92	Komplikationen, die vorwiegend im Wochenbett auftreten	14
O94 - O99	Sonstige Krankheitszustände während der Gestationsperiode, die andernorts nicht klassifiziert sind	14
P00 - P04	Schädigung des Feten und Neugeborenen durch mütterliche Faktoren und durch Komplikationen bei Schwangerschaft, Wehentätigkeit und Entbindung	15
P05 - P08	Störungen im Zusammenhang mit der Schwangerschaftsdauer und dem fetalen Wachstum	15
P10 - P15	Geburtstrauma	01, 15
P20 - P29	Krankheiten des Atmungs- und Herz-Kreislaufsystems, die für die Perinatalperiode spezifisch sind	01, 04, 15
P35 - P39	Infektionen, die für die Perinatalperiode spezifisch sind	07, 15, 18B, 23
P50 - P61	Hämorrhagische und hämatologische Krankheiten beim Feten und Neugeborenen	07, 15, 16
P70 - P74	Transitorische endokrine und Stoffwechselstörungen, die für den Feten und das Neugeborene spezifisch sind	10, 15
P75 - P78	Krankheiten des Verdauungssystems beim Feten und Neugeborenen	06, 15
P80 - P83	Krankheitszustände mit Beteiligung der Haut und der Temperaturregulation beim Feten und Neugeborenen	09, 12, 15, 23
P90 - P96	Sonstige Störungen, die ihren Ursprung in der Perinatalperiode haben	01, 10, 15
Q00 - Q07	Angeborene Fehlbildungen des Nervensystems	01
Q10 - Q18	Angeborene Fehlbildungen des Auges, des Ohres, des Gesichtes und des Halses	02, 03, 09
Q20 - Q28	Angeborene Fehlbildungen des Kreislaufsystems	01, 05
Q30 - Q34	Angeborene Fehlbildungen des Atmungssystems	03, 04
Q35 - Q37	Lippen-, Kiefer- und Gaumenspalte	03
Q38 - Q45	Sonstige angeborene Fehlbildungen des Verdauungssystems	03, 06, 07
Q50 - Q56	Angeborene Fehlbildungen der Genitalorgane	10, 12, 13
Q60 - Q64	Angeborene Fehlbildungen des Harnsystems	11, 12, 13
Q65 - Q79	Angeborene Fehlbildungen und Deformitäten des Muskel-Skelett-Systems	01, 03, 04, 06, 08
Q80 - Q89	Sonstige angeborene Fehlbildungen	01, 06, 08, 09, 10, 16, 17, 23
Q90 - Q99	Chromosomenanomalien, anderenorts nicht klassifiziert	01, 10, 12, 13, 23
R00 - R09	Symptome, die das Kreislaufsystem und das Atmungssystem betreffen	03, 04, 05, 18A
R10 - R19	Symptome, die das Verdauungssystem und das Abdomen betreffen	03, 06, 07, 12, 13, 16, 18A, 23
R20 - R23	Symptome, die die Haut und das Unterhautgewebe betreffen	01, 09, 16, 18A, 23
R25 - R29	Symptome, die das Nervensystem und das Muskel-Skelett-System betreffen	01, 08, 10, 23
R30 - R39	Symptome, die das Harnsystem betreffen	11
R40 - R46	Symptome, die das Erkennungs- und Wahrnehmungsvermögen, die Stimmung und das Verhalten betreffen	01, 02, 03, 19, 23

Tabelle 1.2 Gruppen der Erkrankungen und Störungen und zugehörige MDCs

ICD Gruppe	Beschreibung	MDCs
R47 - R49	Symptome, die die Sprache und die Stimme betreffen	01, 03, 19
R50 - R69	Allgemeinsymptome	01, 03, 04, 05, 09, 10, 16, 18A, 18B, 23
R70 - R79	Abnorme Blutuntersuchungsbefunde ohne Vorliegen einer Diagnose	04, 08, 10, 16, 17, 23
R80 - R82	Abnorme Urinuntersuchungsbefunde ohne Vorliegen einer Diagnose	07, 10, 11, 23
R83 - R89	Abnorme Befunde ohne Vorliegen einer Diagnose bei der Untersuchung anderer Körperflüssigkeiten, Substanzen und Gewebe	01, 06, 12, 13, 23
R90 - R94	Abnorme Befunde ohne Vorliegen einer Diagnose bei bildgebender Diagnostik und Funktionsprüfungen	01, 04, 05, 06, 07, 08, 09, 10, 11, 23
R95 - R99	Ungenau bezeichnete und unbekannte Todesursachen	01, 05, 23
S00 - S09	Verletzungen des Kopfes	01, 02, 03, 08, 09, 21A, 21B
S10 - S19	Verletzungen des Halses	01, 03, 04, 08, 09, 10, 21A, 21B
S20 - S29	Verletzungen des Thorax	01, 04, 05, 06, 08, 09, 21A, 21B
S30 - S39	Verletzungen des Abdomens, der Lumbosakralgegend, der Lendenwirbelsäule und des Beckens	01, 06, 07, 08, 09, 10, 11, 12, 13, 16, 21A, 21B
S40 - S49	Verletzungen der Schulter und des Oberarmes	01, 04, 08, 09, 21A, 21B
S50 - S59	Verletzungen des Ellenbogens und des Unterarmes	01, 08, 09, 21A, 21B
S60 - S69	Verletzungen des Handgelenkes und der Hand	01, 08, 09, 21A, 21B
S70 - S79	Verletzungen der Hüfte und des Oberschenkels	01, 08, 09, 21A, 21B
S80 - S89	Verletzungen des Knies und des Unterschenkels	01, 08, 09, 21A, 21B
S90 - S99	Verletzungen der Knöchelregion und des Fusses	01, 08, 09, 21A, 21B
T00 - T07	Verletzungen mit Beteiligung mehrerer Körperregionen	01, 08, 21A, 21B
T08 - T14	Verletzungen nicht näher bezeichneter Teile des Rumpfes, der Extremitäten oder anderer Körperregionen	01, 08, 21A, 21B
T15 - T19	Folgen des Eindringens eines Fremdkörpers durch eine natürliche Körperöffnung	02, 03, 04, 06, 11, 13
T20 - T25	Verbrennungen oder Verätzungen der äusseren Körperoberfläche, Lokalisation bezeichnet	22
T26 - T28	Verbrennungen oder Verätzungen, die auf das Auge und auf innere Organe begrenzt sind	02, 03, 04, 06, 22
T29 - T32	Verbrennungen oder Verätzungen mehrerer und nicht näher bezeichneter Körperregionen	22
T33 - T35	Erfrierungen	21B
T36 - T50	Vergiftungen durch Arzneimittel, Drogen und biologisch aktive Substanzen	02, 21B
T51 - T65	Toxische Wirkungen von vorwiegend nicht medizinisch verwendeten Substanzen	21B
T66 - T78	Sonstige und nicht näher bezeichnete Schäden durch äussere Ursachen	03, 21A, 21B
T79 - T79	Bestimmte Frühkomplikationen eines Traumas	04, 08, 11, 18B, 21A, 21B
T80 - T88	Komplikationen bei chirurgischen Eingriffen und medizinischer Behandlung, anderenorts nicht klassifiziert	01, 02, 04, 05, 06, 07, 08, 09, 11, 12, 13, 16, 18B, 21B
T89 - T89	Sonstige Komplikationen eines Traumas, anderenorts nicht klassifiziert	21A, 21B
T90 - T98	Folgen von Verletzungen, Vergiftungen und sonstigen Auswirkungen äusserer Ursachen	01, 06, 08, 09, 21A, 21B
U00 - U07	Krankheiten, deren Ätiologie nicht gesichert ist	04, 18A, 23
U50 - U52	Funktionseinschränkung	01, 23
U55 - U55	Erfolgte Registrierung zur Organtransplantation	23
U60 - U61	Stadieneinteilung der HIV-Infektion	18A
U69 - U69	Sonstige sekundäre Schlüsselnummern für besondere Zwecke	04, 23
U80 - U85	Infektionserreger mit Resistenzen gegen bestimmte Antibiotika oder Chemotherapeutika	18A, 18B
U99 - U99	Schlüsselnummern für aktuelle epidemiologische Zwecke	23
Z00 - Z13	Personen, die das Gesundheitswesen zur Untersuchung und Abklärung in Anspruch nehmen	01, 04, 05, 13, 17, 19, 21B, 23
Z20 - Z29	Personen mit potentiellen Gesundheitsrisiken hinsichtlich übertragbarer Krankheiten	07, 18A, 18B, 23
Z30 - Z39	Personen, die das Gesundheitswesen im Zusammenhang mit Problemen der Reproduktion in Anspruch nehmen	12, 13, 14, 15, 23
Z40 - Z54	Personen, die das Gesundheitswesen zum Zwecke spezifischer Massnahmen und zur medizinischen Betreuung in Anspruch nehmen	04, 05, 06, 08, 09, 11, 12, 13, 17, 23
Z55 - Z65	Personen mit potentiellen Gesundheitsrisiken aufgrund sozioökonomischer oder psychosozialer Umstände	12, 13, 14, 23
Z70 - Z76	Personen, die das Gesundheitswesen aus sonstigen Gründen in Anspruch nehmen	23
Z80 - Z99	Personen mit potentiellen Gesundheitsrisiken aufgrund der Familien- oder Eigenanamnese und bestimmte Zustände, die den Gesundheitszustand beeinflussen	02, 04, 05, 06, 07, 08, 09, 11, 12, 13, 17, 23

Prä-MDC

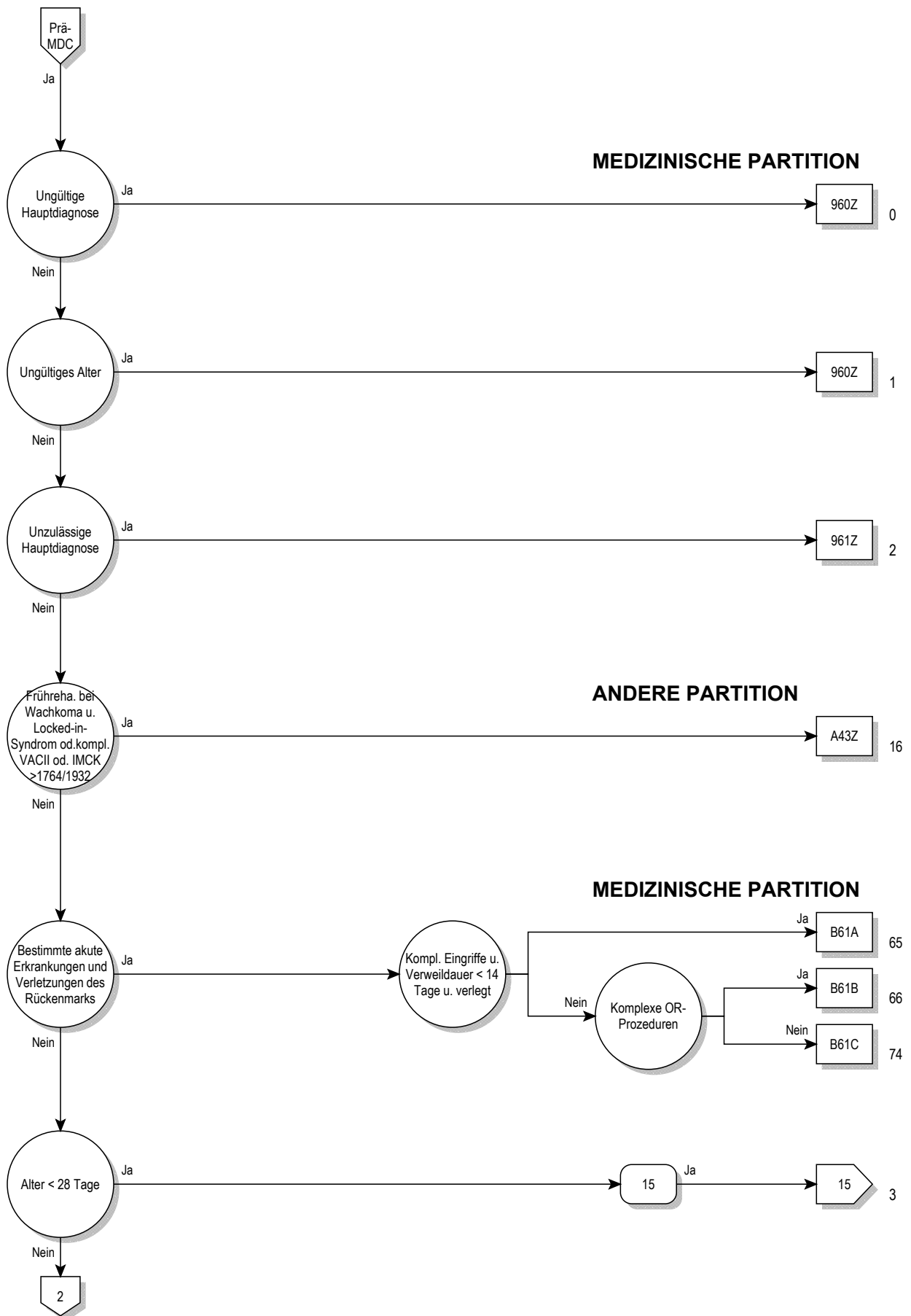

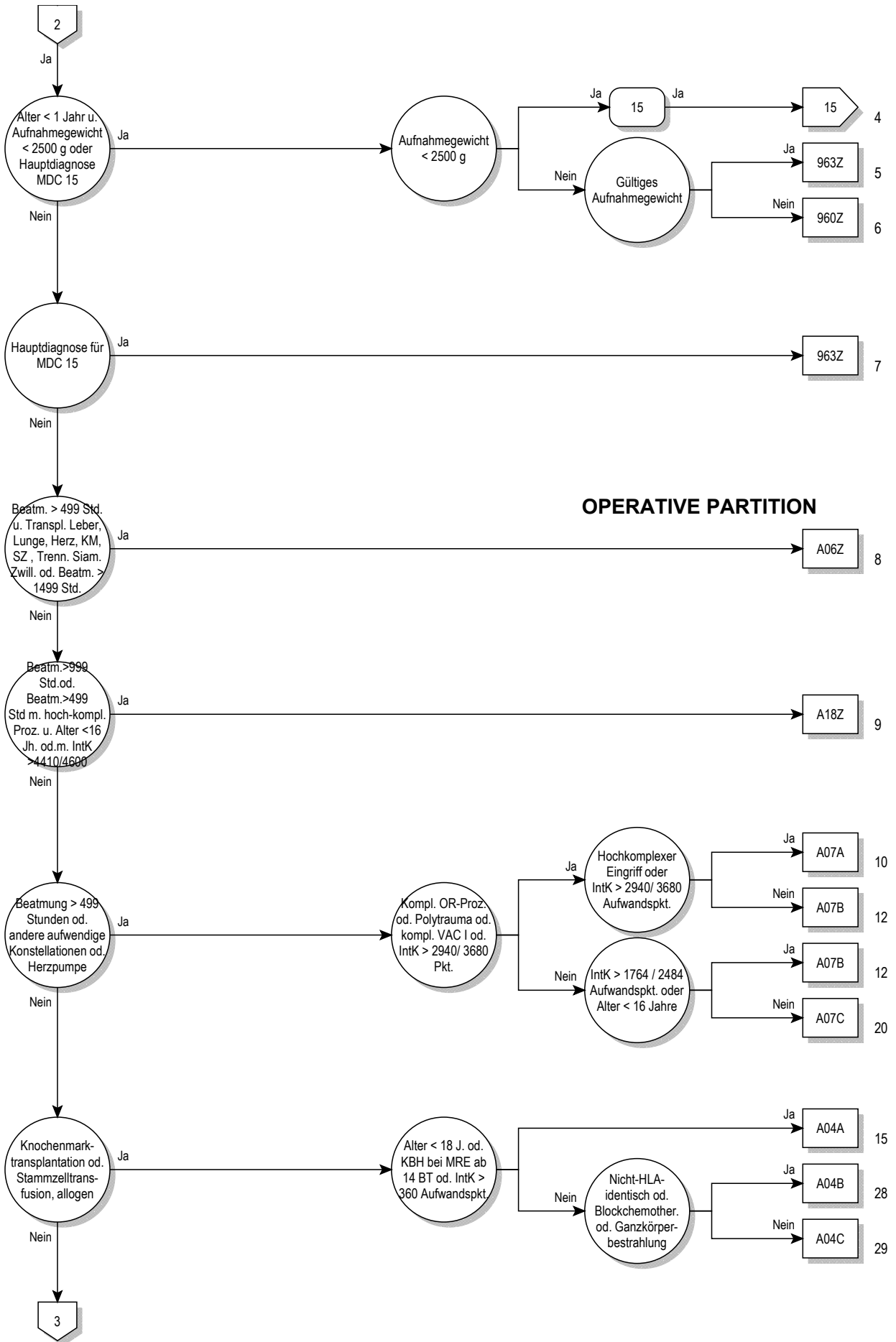

OPERATIVE PARTITION



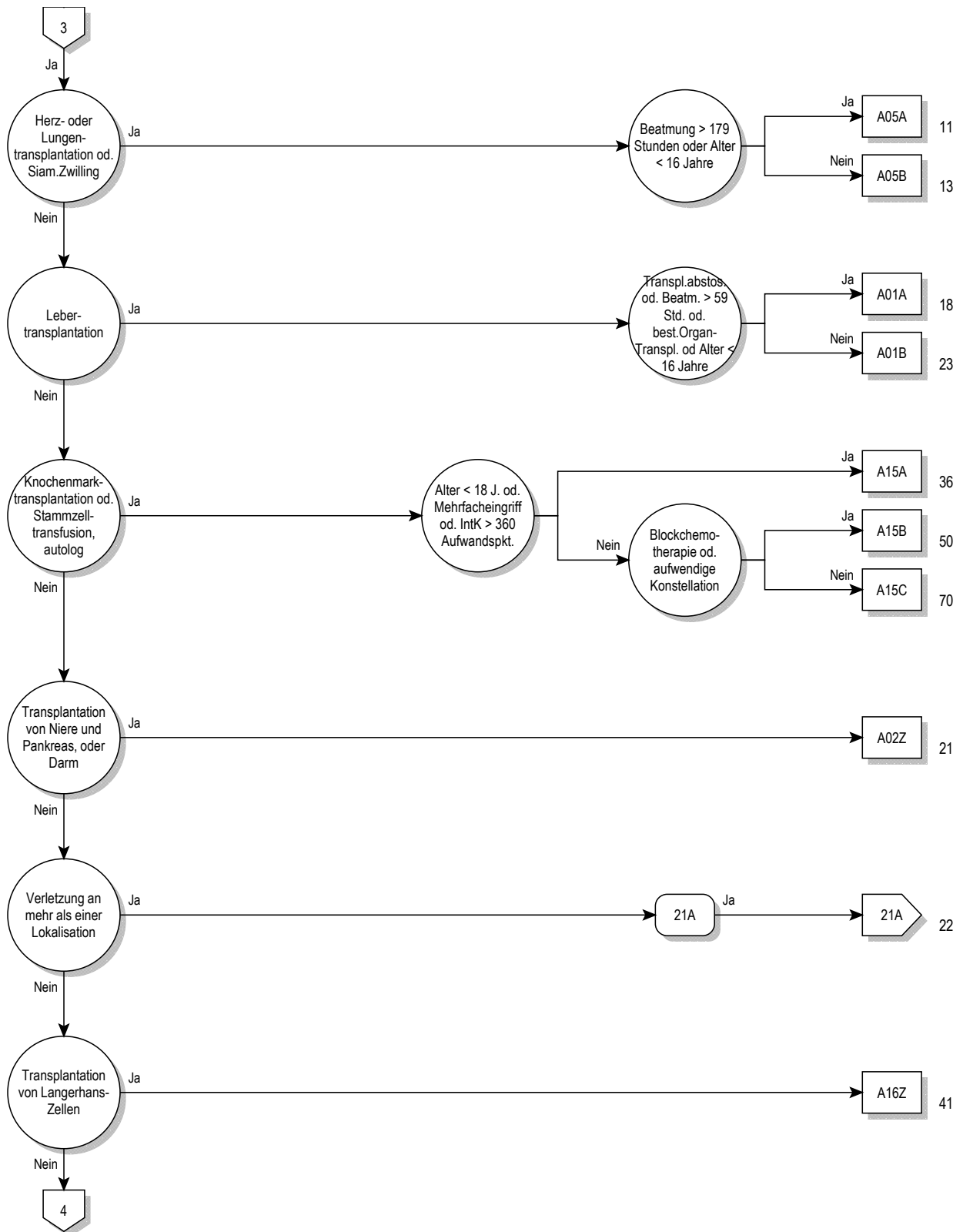

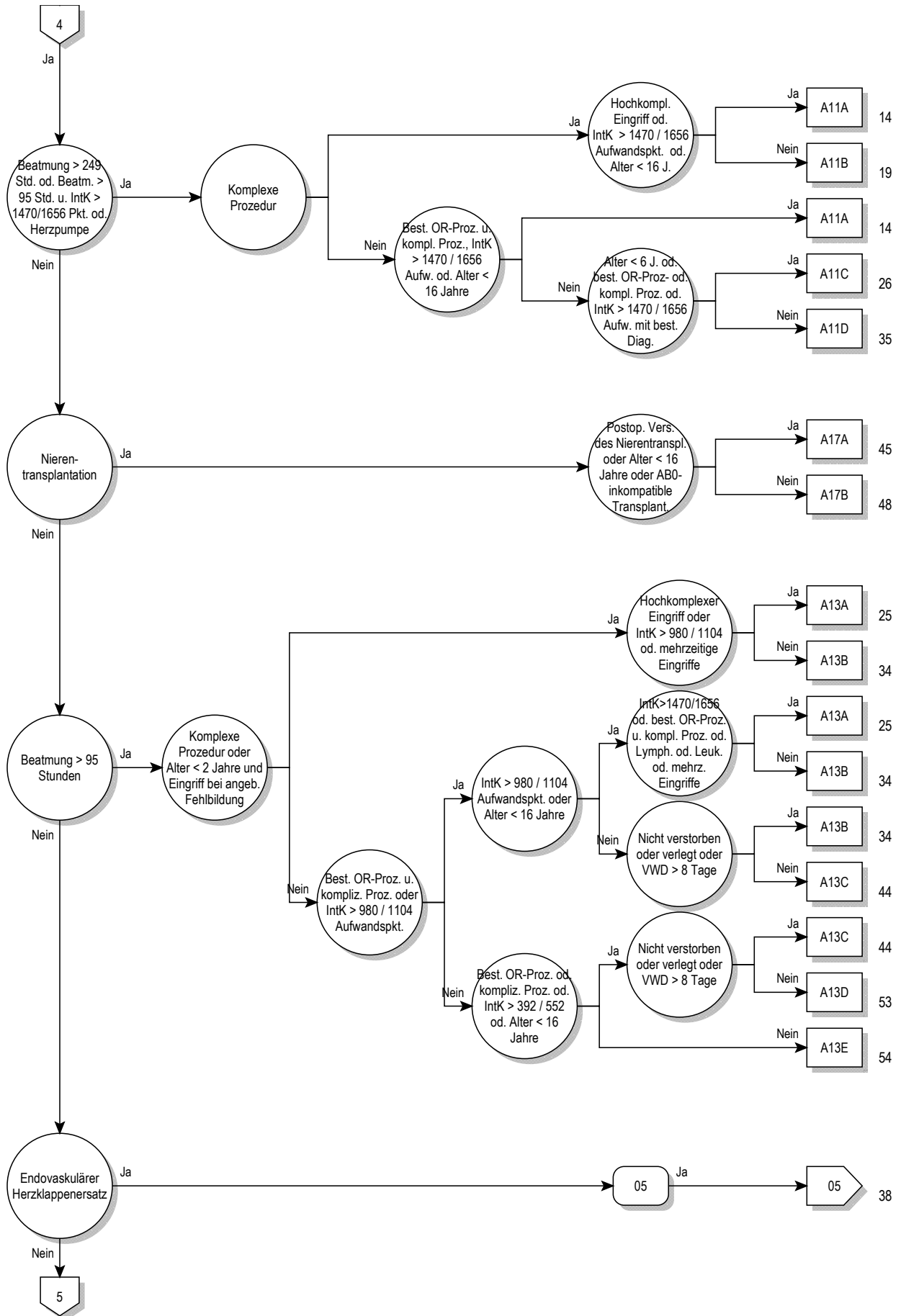

Prä-MDC

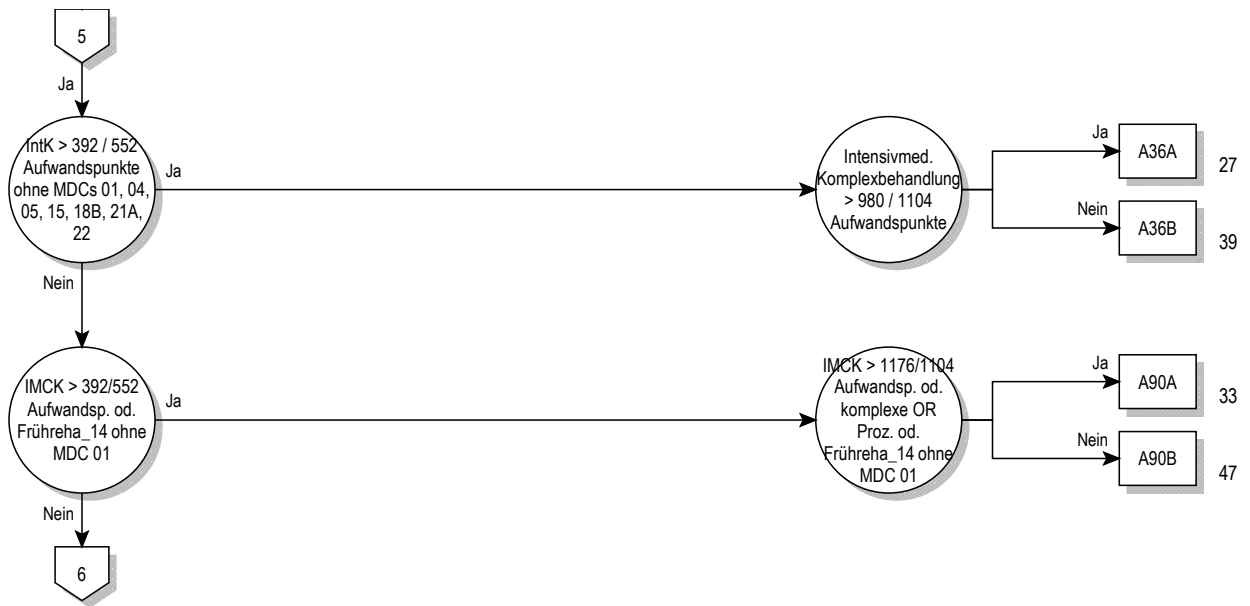

Prä-MDC

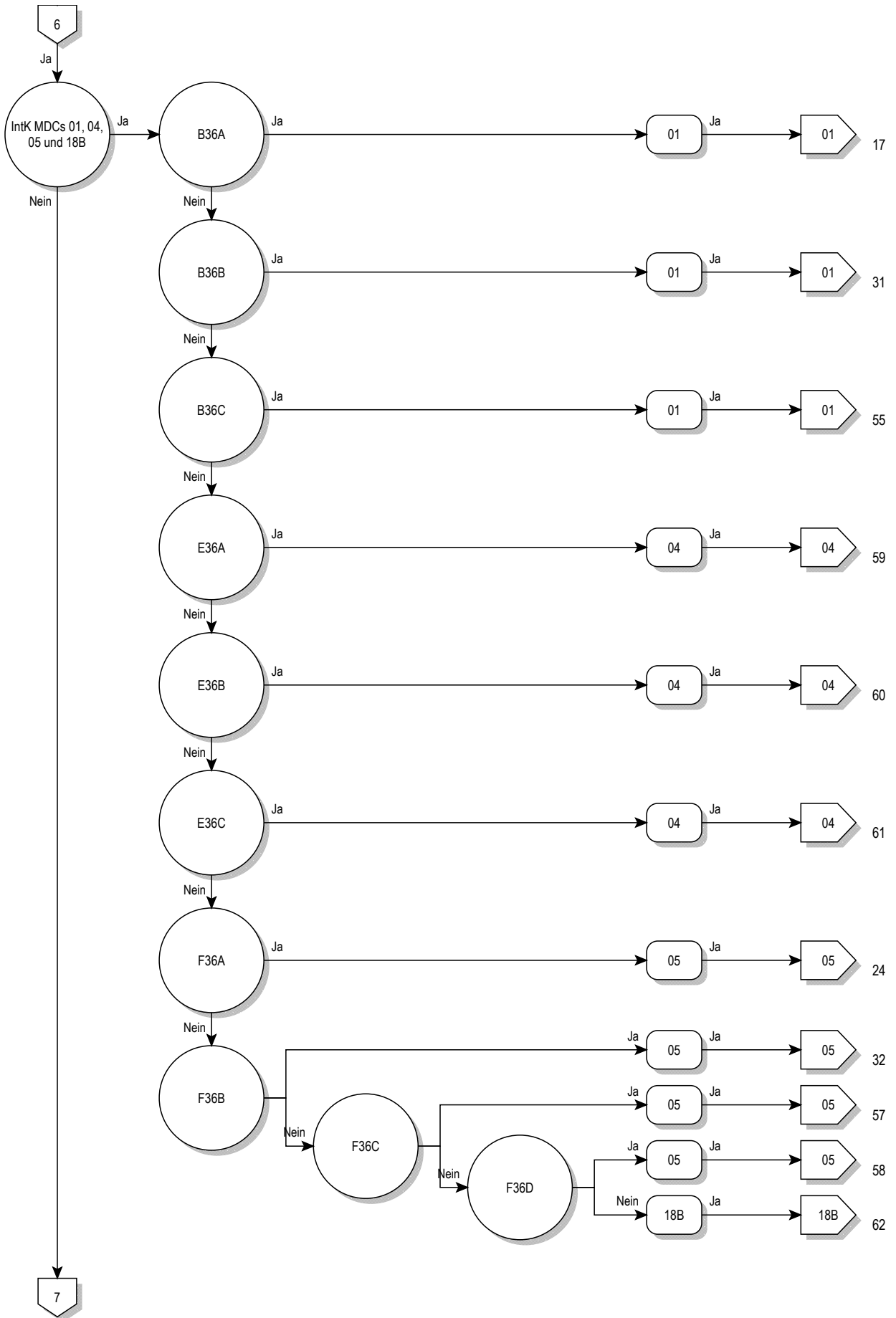

Prä-MDC

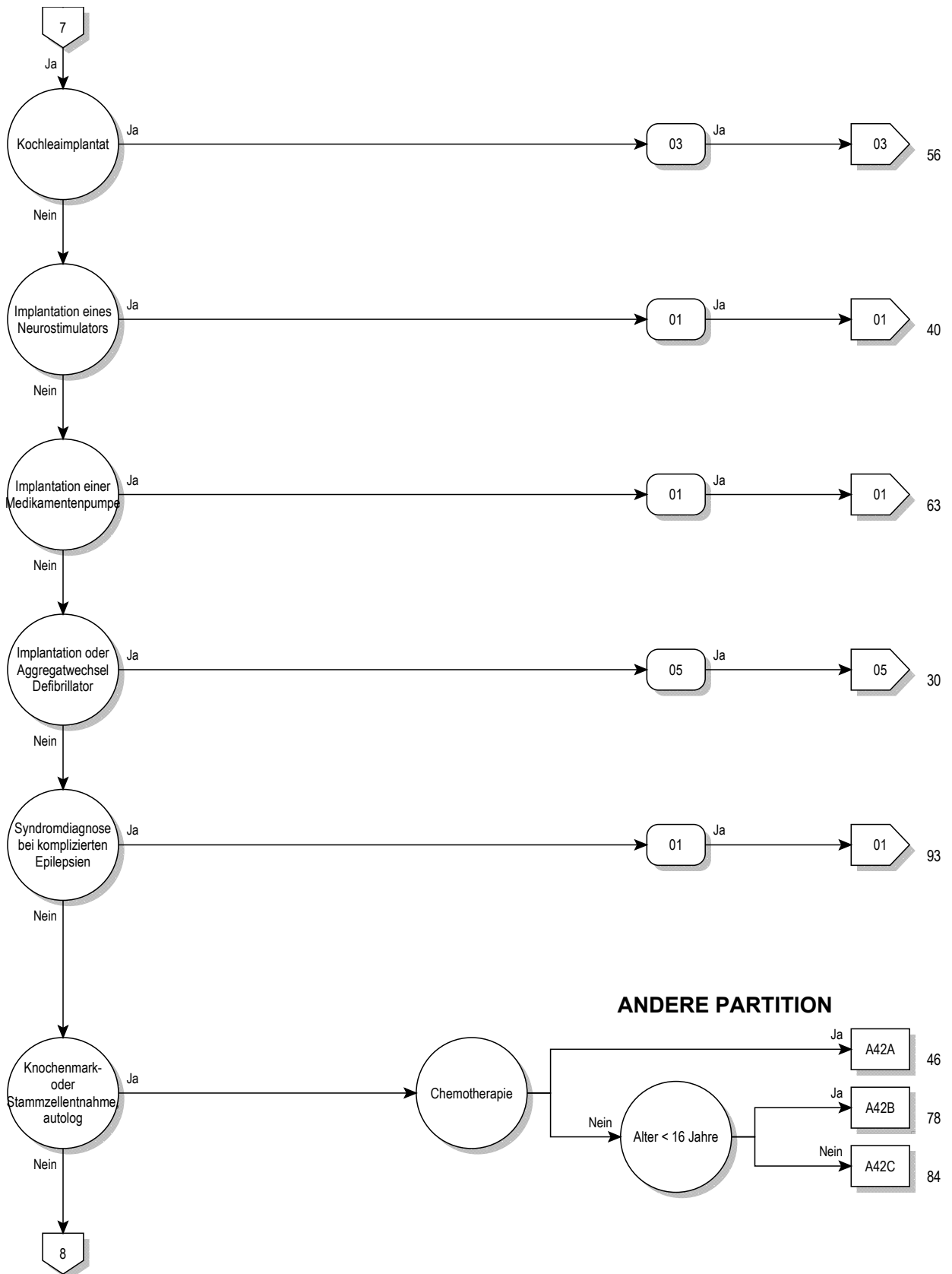

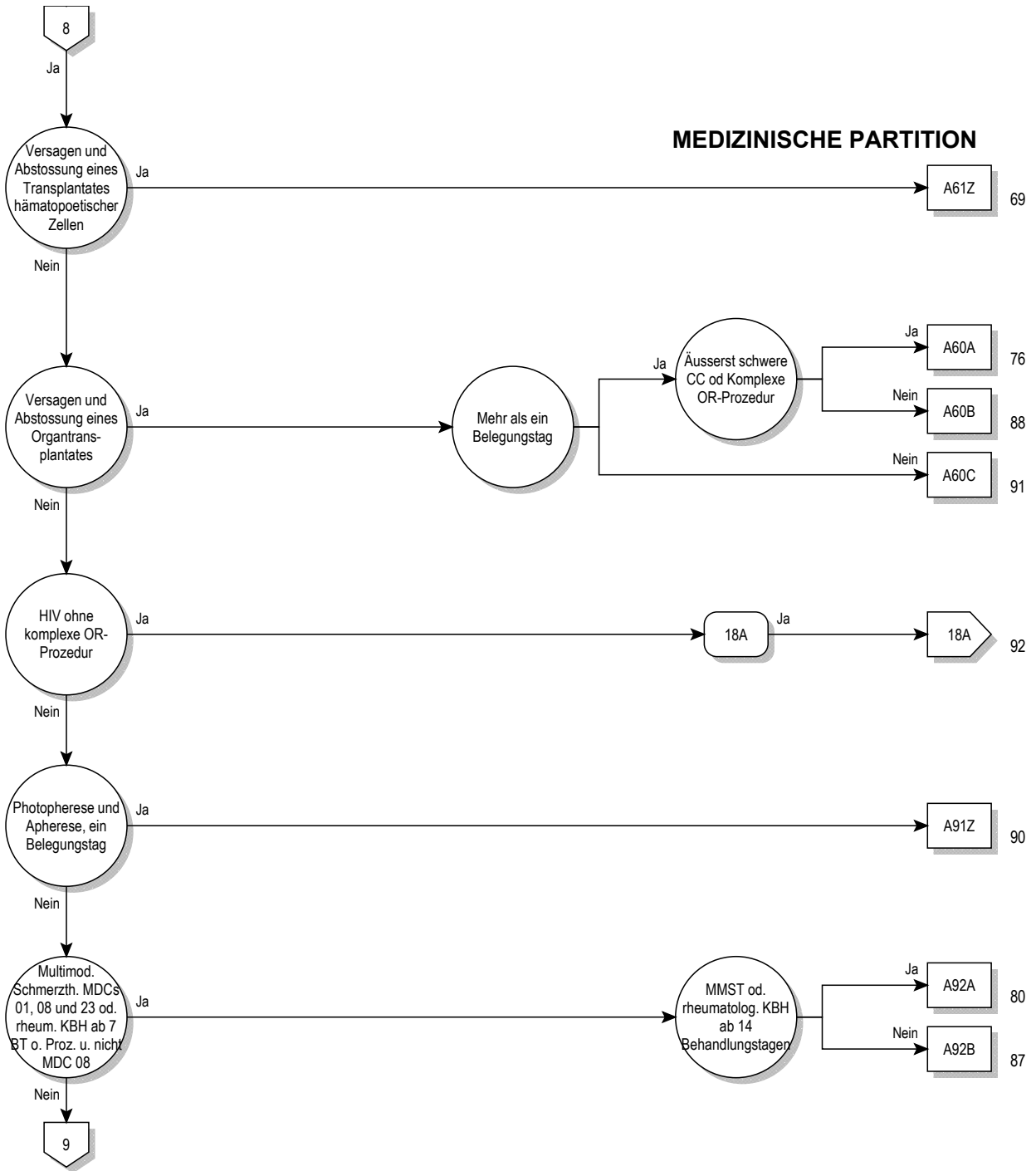

Prä-MDC

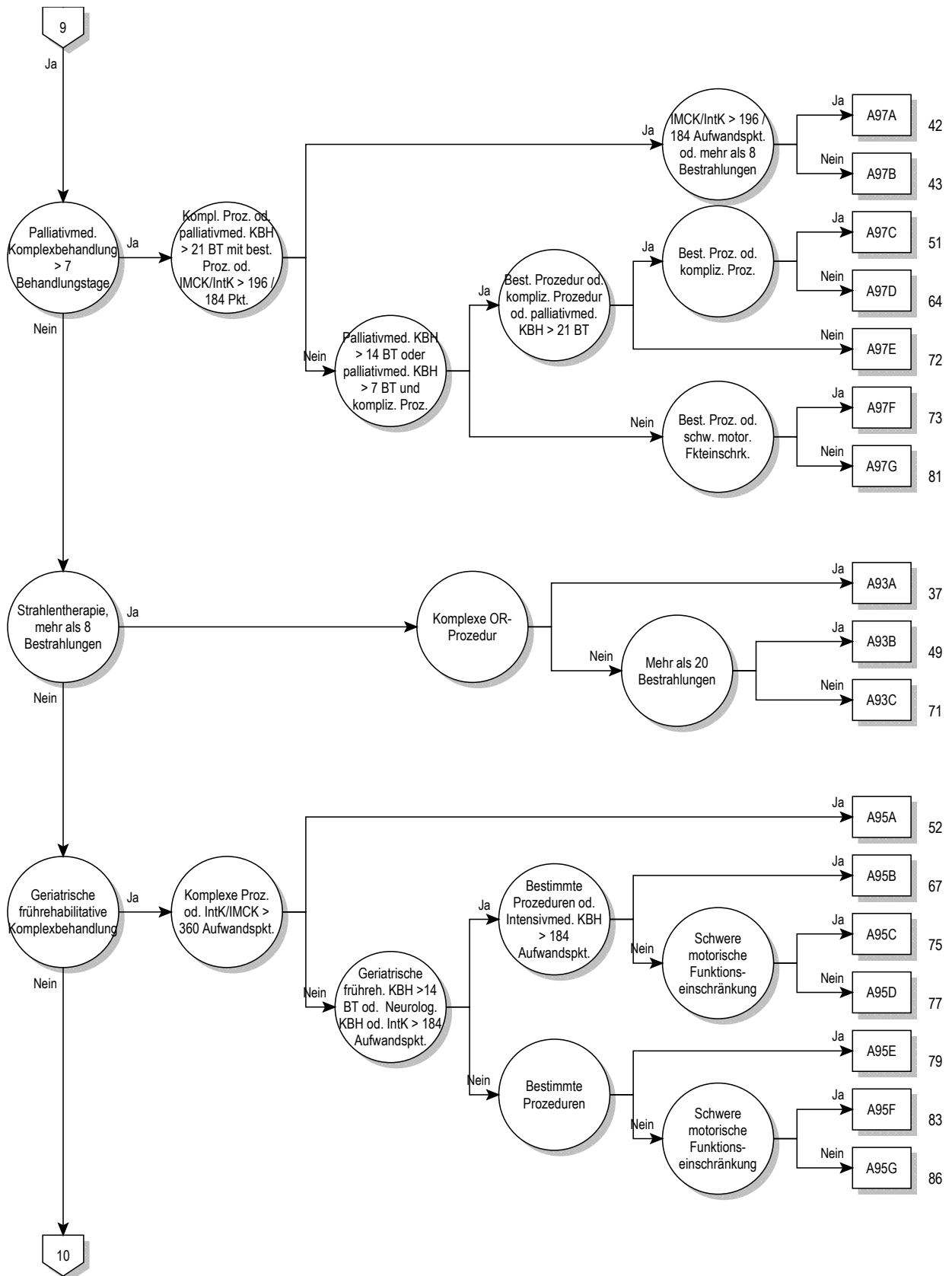

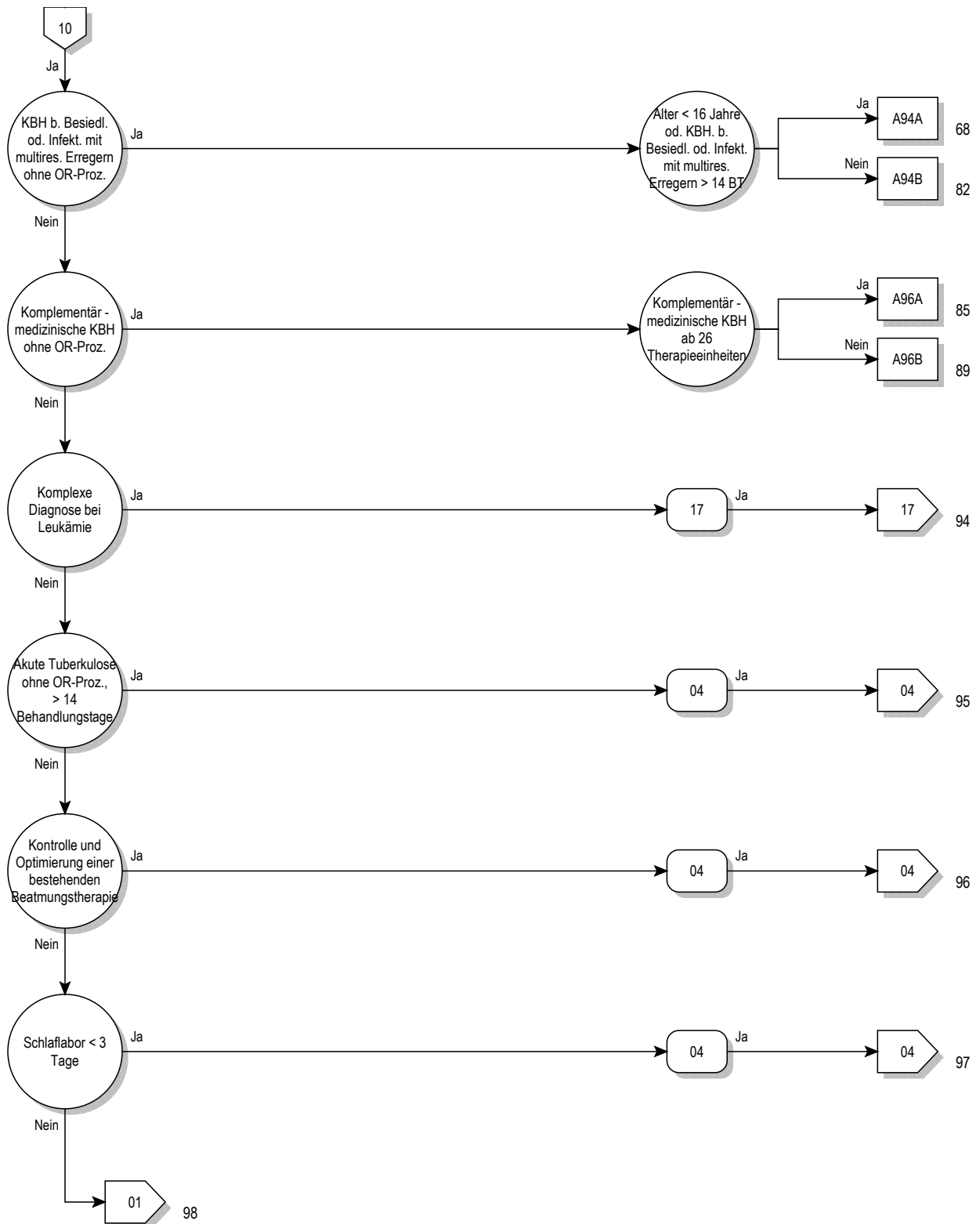

Prä-MDC

ADRG A01 Lebertransplantation

Prozedur in Tabelle A01-2

DRG A01A Lebertransplantation mit Beatmung > 59 Stunden oder mit Transplantatabstossung oder mit bestimmter anderer Organtransplantation, Alter < 16 Jahre

Diagnose in Tabelle A01-1 oder Dauer der maschinellen Beatmung > 59 Stunden oder mindestens eine Prozedur in Tabelle A01-3 oder Alter < 16 Jahre

DRG A01B Lebertransplantation, Alter > 15 Jahre**Diagnose A01-1**

T86.40	Akute Funktionsverschlechterung eines Lebertransplantates	T86.49	Sonst u nnbez FunktStör/Versagen/Abstoßung Lebertranspl
T86.41	Chron Funktionsverschlechterung eines Lebertransplantates		

Prozedur A01-2

50.51.00↔	Auxiliäre Lebertransplantation, n.n.bez.	50.59.11↔	Lebertransplantation, Split-Leber
50.51.10↔	Auxiliäre Leber-Retransplantation während desselben stationären Aufenthaltes	50.59.20↔	Leber-Retransplantation, gesamtes Organ, während desselben stationären Aufenthaltes
50.51.99↔	Auxiliäre Lebertransplantation, sonstige	50.59.21↔	Leber-Retransplantation, Split-Leber, während desselben stationären Aufenthaltes
50.59.00↔	Sonstige Lebertransplantation, n.n.bez.	50.59.99↔	Sonstige Lebertransplantation, sonstige
50.59.10↔	Lebertransplantation, gesamtes Organ		

Prozedur A01-3

46.97.00↔	Darmtransplantation, n.n.bez.	52.83.99↔	Heterotransplantat des Pankreas, sonstige
46.97.10↔	Darmtransplantation, Dünndarm-Retransplantation während desselben stationären Aufenthaltes	55.69.00↔	Sonstige Nierentransplantation, n.n.bez.
46.97.99↔	Darmtransplantation, sonstige	55.69.10↔	Sonstige Nierentransplantation, allogene
52.82↔	Homotransplantat des Pankreas	55.69.20↔	Sonstige Nierentransplantation, syngene
52.83.00↔	Heterotransplantat des Pankreas, n.n.bez.	55.69.30↔	Sonstige Nierentransplantation, En-bloc-Transplantat
52.83.10↔	Heterotransplantat des Pankreas, Retransplantation eines Pankreassegmentes während desselben stationären Aufenthaltes	55.69.40↔	Sonstige Nierentransplantation, Nieren-Retransplantation während desselben stationären Aufenthaltes
52.83.11↔	Heterotransplantat des Pankreas, Retransplantation des Pankreas während desselben stationären Aufenthaltes	55.69.99↔	Sonstige Nierentransplantation, sonstige

ADRG A02 Transplantation von Niere und Pankreas oder Darm

Prozedur in Tabelle A02-1 und Prozedur in Tabelle A02-2 oder Prozedur in Tabelle A02-3

DRG A02Z Transplantation von Niere und Pankreas oder Darm**Prozedur A02-1**

55.69.00↔	Sonstige Nierentransplantation, n.n.bez.	55.69.40↔	Sonstige Nierentransplantation, Nieren-Retransplantation während desselben stationären Aufenthaltes
55.69.10↔	Sonstige Nierentransplantation, allogene	55.69.99↔	Sonstige Nierentransplantation, sonstige
55.69.20↔	Sonstige Nierentransplantation, syngene		
55.69.30↔	Sonstige Nierentransplantation, En-bloc-Transplantat		

Prozedur A02-2

52.84↔	Autotransplantation von Langerhans-Zellen	52.86↔	Transplantation von Langerhans-Zellen, nicht näher bezeichnet
52.85↔	Allotransplantation von Langerhans-Zellen		

Prozedur A02-3

46.97.00↔	Darmtransplantation, n.n.bez.	52.83.10↔	Heterotransplantat des Pankreas, Retransplantation eines Pankreassegmentes während desselben stationären Aufenthaltes
46.97.10↔	Darmtransplantation, Dünndarm-Retransplantation während desselben stationären Aufenthaltes	52.83.11↔	Heterotransplantat des Pankreas, Retransplantation des Pankreas während desselben stationären Aufenthaltes
46.97.99↔	Darmtransplantation, sonstige	52.83.99↔	Heterotransplantat des Pankreas, sonstige
52.82↔	Homotransplantat des Pankreas		
52.83.00↔	Heterotransplantat des Pankreas, n.n.bez.		

ADRG A04**Knochenmarktransplantation oder Stammzelltransfusion, allogene**

Prozedur in Tabelle A04-1

DRG A04A**Knochenmarktransplantation oder Stammzelltransfusion, allogene, Alter < 18 Jahre oder mit Komplexbehandlung bei MRE ab 14 Behandlungstage oder Intensivmedizinische Komplexbehandlung > 360 Aufwandspunkte**

Alter < 18 Jahre oder mindestens eine Prozedur in Tabelle A04-2

DRG A04B**Knochenmarktransplantation oder Stammzelltransfusion, allogene, nicht-HLA-identisch oder mit Blockchemotherapie oder mit Ganzkörperbestrahlung, Alter > 17 Jahre**

Mindestens eine Prozedur in Tabelle A04-3

DRG A04C**Knochenmarktransplantation oder Stammzelltransfusion, allogene, Alter > 17 Jahre****Prozedur A04-1**

41.00.05↔	Transplantation von Knochenmarkstammzellen, Fremdbezug	41.05.21↔	Allogene hämatopoetische Stammzelltransplantation, HLA-identisch, ohne in-vitro Aufbereitung, verwandter Spender
41.02.11↔	Transplantation von Knochenmark Stammzellen, allogene, nicht-HLA-identisch, nach In-vitro-Aufbereitung bei Differenz in 1 Antigen, verwandter Spender	41.05.31↔	Allogene hämatopoetische Stammzelltransplantation, HLA-identisch, ohne in-vitro-Aufbereitung, nicht-verwandter Spender
41.02.12↔	Transplantation von Knochenmark Stammzellen, allogene, nicht-HLA-identisch, nach In-vitro-Aufbereitung bei Differenz in 2-3 Antigenen (haploident), verwandter Spender	41.05.41↔	Allogene periphere hämatopoetische Stammzellen, nicht-HLA-identisch, Fremdbezug
41.02.21↔	Transplantation von Knochenmark Stammzellen, allogene, nicht-HLA-identisch, nach in-vitro Aufbereitung, nicht-verwandter Spender	41.05.51↔	Allogene periphere hämatopoetische Stammzellen, HLA-identisch, Fremdbezug
41.02.31↔	Transplantation von Knochenmark Stammzellen, allogene, HLA-identisch, nach In-vitro-Aufbereitung, verwandter Spender	41.06.01↔	Transfusion von Nabelschnurblutstammzellen allogene unverwandt
41.02.41↔	Transplantation von Knochenmark Stammzellen, allogene, HLA-identisch, nach In-vitro-Aufbereitung, nicht-verwandter Spender	41.06.03↔	Transfusion von Nabelschnurblutstammzellen allogene verwandt
41.03.01↔	Transplantation von Knochenmark Stammzellen, allogene, nicht-HLA-identisch, ohne In-vitro-Aufbereitung, verwandter Spender	41.06.04↔	Transfusion von Nabelschnurblutstammzellen, allogene, Fremdbezug
41.03.11↔	Transplantation von Knochenmark Stammzellen, allogene, nicht-HLA-identisch, ohne In-vitro-Aufbereitung, nicht-verwandter Spender	41.08.01↔	Allogene hämatopoetische Stammzelltransplantation, nicht-HLA-identisch, nach in-vitro-Aufbereitung bei Differenz in 1 Antigen, verwandter Spender
41.03.21↔	Transplantation von Knochenmark Stammzellen, allogene, HLA-identisch, ohne In-vitro-Aufbereitung, verwandter Spender	41.08.02↔	Allogene hämatopoetische Stammzelltransplantation, nicht-HLA-identisch, nach in-vitro-Aufbereitung bei Differenz in 2-3 Antigenen, verwandter Spender
41.03.31↔	Transplantation von Knochenmark Stammzellen, allogene, HLA-identisch, ohne In-vitro-Aufbereitung, nicht-verwandter Spender	41.08.11↔	Allogene hämatopoetische Stammzelltransplantation, nicht-HLA-identisch, nach in-vitro-Aufbereitung, nicht-verwandter Spender
41.05.01↔	Allogene hämatopoetische Stammzelltransplantation, nicht-HLA-identisch, ohne in-vitro Aufbereitung, verwandter Spender	41.08.21↔	Allogene hämatopoetische Stammzelltransplantation, HLA-identisch, nach in-vitro-Aufbereitung, verwandter Spender
41.05.11↔	Allogene hämatopoetische Stammzelltransplantation, nicht-HLA-identisch, ohne in-vitro Aufbereitung, nicht-verwandter Spender	41.08.31↔	Allogene hämatopoetische Stammzelltransplantation, HLA-identisch, nach in-vitro-Aufbereitung, nicht-verwandter Spender

Prozedur A04-2

93.59.52‡↔	Komplexbehandlung bei Besiedlung oder Infektion mit multiresistenten Erregern, 14 bis 20 Behandlungstage	99.b7.1c‡↔	Intensivmedizinische Komplexbehandlung, 2209 bis 2484 Aufwandspunkte
93.59.53‡↔	Komplexbehandlung bei Besiedlung oder Infektion mit multiresistenten Erregern, 21 oder mehr Behandlungstage	99.b7.1d‡↔	Intensivmedizinische Komplexbehandlung, 2485 bis 2760 Aufwandspunkte
99.b7.14‡↔	Intensivmedizinische Komplexbehandlung, 361 bis 552 Aufwandspunkte	99.b7.1e‡↔	Intensivmedizinische Komplexbehandlung, 2761 bis 3220 Aufwandspunkte
99.b7.15‡↔	Intensivmedizinische Komplexbehandlung, 553 bis 828 Aufwandspunkte	99.b7.1f‡↔	Intensivmedizinische Komplexbehandlung, 3221 bis 3680 Aufwandspunkte
99.b7.16‡↔	Intensivmedizinische Komplexbehandlung, 829 bis 1104 Aufwandspunkte	99.b7.1g‡↔	Intensivmedizinische Komplexbehandlung, 3681 bis 4600 Aufwandspunkte
99.b7.17‡↔	Intensivmedizinische Komplexbehandlung, 1105 bis 1380 Aufwandspunkte	99.b7.1h‡↔	Intensivmedizinische Komplexbehandlung, 4601 bis 5520 Aufwandspunkte
99.b7.18‡↔	Intensivmedizinische Komplexbehandlung, 1381 bis 1656 Aufwandspunkte	99.b7.1i‡↔	Intensivmedizinische Komplexbehandlung, 5521 bis 7360 Aufwandspunkte
99.b7.1a‡↔	Intensivmedizinische Komplexbehandlung, 1657 bis 1932 Aufwandspunkte	99.b7.1j‡↔	Intensivmedizinische Komplexbehandlung, 7361 bis 9200 Aufwandspunkte
99.b7.1b‡↔	Intensivmedizinische Komplexbehandlung, 1933 bis 2208 Aufwandspunkte	99.b7.1k‡↔	Intensivmedizinische Komplexbehandlung, 9201 bis 11040 Aufwandspunkte

99.b7.11‡↔ Intensivmedizinische Komplexbehandlung, 11041 bis 13800
Aufwandspunkte
99.b7.1m‡ Intensivmedizinische Komplexbehandlung, 13801 bis 16560
↔ Aufwandspunkte

99.b7.1n‡↔ Intensivmedizinische Komplexbehandlung, 16561 bis 19320
Aufwandspunkte
99.b7.1o‡↔ Intensivmedizinische Komplexbehandlung, 19321 und mehr
Aufwandspunkte

Prozedur A04-3

41.02.11↔ Transplantation von Knochenmark Stammzellen, allogene, nicht-HLA-identisch, nach In-vitro-Aufbereitung bei Differenz in 1 Antigen, verwandter Spender
41.02.12↔ Transplantation von Knochenmark Stammzellen, allogene, nicht-HLA-identisch, nach In-vitro-Aufbereitung bei Differenz in 2-3 Antigenen (haploident), verwandter Spender
41.02.21↔ Transplantation von Knochenmark Stammzellen, allogene, nicht-HLA-identisch, nach in-vitro Aufbereitung, nicht-verwandter Spender
41.03.01↔ Transplantation von Knochenmark Stammzellen, allogene, nicht-HLA-identisch, ohne In-vitro-Aufbereitung, verwandter Spender
41.03.11↔ Transplantation von Knochenmark Stammzellen, allogene, nicht-HLA-identisch, ohne In-vitro-Aufbereitung, nicht-verwandter Spender
41.05.01↔ Allogene hämatopoetische Stammzelltransplantation, nicht-HLA-identisch, ohne in-vitro Aufbereitung, verwandter Spender
41.05.11↔ Allogene hämatopoetische Stammzelltransplantation, nicht-HLA-identisch, ohne in-vitro Aufbereitung, nicht-verwandter Spender
41.05.41↔ Allogene periphere hämatopoetische Stammzellen, nicht HLA-identisch, Fremdbezug

41.08.01↔ Allogene hämatopoetische Stammzelltransplantation, nicht-HLA-identisch, nach in-vitro-Aufbereitung bei Differenz in 1 Antigen, verwandter Spender
41.08.02↔ Allogene hämatopoetische Stammzelltransplantation, nicht-HLA-identisch, nach in-vitro-Aufbereitung bei Differenz in 2-3 Antigenen, verwandter Spender
41.08.11↔ Allogene hämatopoetische Stammzelltransplantation, nicht-HLA-identisch, nach in-vitro-Aufbereitung, nicht-verwandter Spender
92.24.03↔ Teleradiotherapie mit Photonen, Linearbeschleuniger, Ganzkörperbestrahlung
92.25.03↔ Teleradiotherapie mit Elektronen, Linearbeschleuniger, Ganzkörperbestrahlung
99.25.10‡↔ Hochgradig komplexe und intensive Blockchemotherapie: ein Chemotherapieblock während eines stationären Aufenthaltes
99.25.11‡↔ Hochgradig komplexe und intensive Blockchemotherapie: zwei Chemotherapieblöcke während eines stationären Aufenthaltes

ADRG A05

Herz- oder Lungentransplantation oder Trennung von Siamesischen Zwillingen

Prozedur in Tabelle A05-1 oder Prozedur in Tabelle A05-2 oder Prozedur in Tabelle A05-3

DRG A05A

Herz- oder Lungentransplantation mit Beatmung > 179 Stunden oder Alter < 16 Jahre oder Trennung von Siamesischen Zwillingen

Dauer der maschinellen Beatmung > 179 Stunden oder Alter < 16 Jahre

DRG A05B

Herz- oder Lungentransplantation ohne Beatmung > 179 Stunden, Alter > 15 Jahre

Prozedur A05-1

33.6x.00↔ Kombinierte Herz-Lungentransplantation, n.n.bez.
33.6x.10↔ Kombinierte Herz-Lungen-Retransplantation während desselben stationären Aufenthaltes
33.6x.99↔ Kombinierte Herz-Lungentransplantation, sonstige
37.51.00↔ Herztransplantation, n.n.bez.

37.51.10↔ Herztransplantation
37.51.20↔ Herz-Retransplantation während desselben stationären Aufenthaltes
37.51.99↔ Herztransplantation, sonstige

Prozedur A05-2

33.50↔ Lungentransplantation, n.n.bez.
33.51↔ Einseitige Lungentransplantation
33.52↔ Beidseitige Lungentransplantation

33.53↔ Lungen-Retransplantation während desselben stationären Aufenthaltes

Prozedur A05-3

84.92↔ Trennung von eineiigen siamesischen Zwillingen

84.93↔ Trennung von zweieiigen siamesischen Zwillingen

ADRG A06**Beatmung > 499 Stunden und Transplantation von Leber, Lunge, Herz und Knochenmark, Stammzelltransfusion oder Trennung von Siamesischen Zwillingen, oder Beatmung > 1499 Stunden**

Dauer der maschinellen Beatmung > 499 Stunden und mindestens eine Prozedur in Tabelle A06-1 oder Dauer der maschinellen Beatmung > 1499 Stunden

DRG A06Z**Beatmung > 499 Stunden und Transplantation von Leber, Lunge, Herz und Knochenmark, Stammzelltransfusion oder Trennung von Siamesischen Zwillingen, oder Beatmung > 1499 Stunden****Prozedur A06-1**

33.50↔	Lungentransplantation, n.n.bez.	41.05.11↔	Allogene hämatopoetische Stammzelltransplantation, nicht-HLA-identisch, ohne in-vitro Aufbereitung, nicht-verwandter Spender
33.51↔	Einseitige Lungentransplantation	41.05.21↔	Allogene hämatopoetische Stammzelltransplantation, HLA-identisch, ohne in-vitro Aufbereitung, verwandter Spender
33.52↔	Beidseitige Lungentransplantation	41.05.31↔	Allogene hämatopoetische Stammzelltransplantation, HLA-identisch, ohne in-vitro-Aufbereitung, nicht-verwandter Spender
33.53↔	Lungen-Retransplantation während desselben stationären Aufenthaltes	41.05.41↔	Allogene periphere hämatopoetische Stammzellen, nicht HLA-identisch, Fremdbezug
33.6x.00↔	Kombinierte Herz-Lungentransplantation, n.n.bez.	41.05.51↔	Allogene periphere hämatopoetische Stammzellen, HLA-identisch, Fremdbezug
33.6x.10↔	Kombinierte Herz-Lungen-Retransplantation während desselben stationären Aufenthaltes	41.06.00↔	Nabelschnurblut-Stammzell-Transplantation, n.n.bez.
33.6x.99↔	Kombinierte Herz-Lungentransplantation, sonstige	41.06.01↔	Transfusion von Nabelschnurblutstammzellen allogenen unverwandt
37.51.00↔	Herztransplantation, n.n.bez.	41.06.02↔	Transfusion von Nabelschnurblutstammzellen autogen
37.51.10↔	Herztransplantation	41.06.03↔	Transfusion von Nabelschnurblutstammzellen allogenen verwandt
37.51.20↔	Herz-Retransplantation während desselben stationären Aufenthaltes	41.06.04↔	Transfusion von Nabelschnurblutstammzellen, allogenen, Fremdbezug
37.51.99↔	Herztransplantation, sonstige	41.07.01↔	Autologe hämatopoetische Stammzelltransplantation, nach in-vitro-Aufbereitung
41.00.00↔	Transplantation von Knochenmark Stammzellen n.n.bez.	41.08.01↔	Allogene hämatopoetische Stammzelltransplantation, nicht-HLA-identisch, nach in-vitro-Aufbereitung bei Differenz in 1 Antigen, verwandter Spender
41.00.05↔	Transplantation von Knochenmarkstammzellen, Fremdbezug	41.08.02↔	Allogene hämatopoetische Stammzelltransplantation, nicht-HLA-identisch, nach in-vitro-Aufbereitung bei Differenz in 2-3 Antigenen, verwandter Spender
41.00.09↔	Sonstige Transplantation von Knochenmark Stammzellen	41.08.11↔	Allogene hämatopoetische Stammzelltransplantation, nicht-HLA-identisch, nach in-vitro-Aufbereitung, nicht-verwandter Spender
41.00.11↔	Transplantation von Knochenmark Stammzellen, Stammzellboost nach erfolgter Transplantation von hämatopoetischen Stammzellen, ohne In-vitro-Aufbereitung	41.08.21↔	Allogene hämatopoetische Stammzelltransplantation, HLA-identisch, nach in-vitro-Aufbereitung, verwandter Spender
41.00.18↔	Transplantation von Knochenmark Stammzellen, Stammzellboost nach erfolgter Transplantation von hämatopoetischen Stammzellen, nach In-vitro-Aufbereitung	41.08.31↔	Allogene hämatopoetische Stammzelltransplantation, HLA-identisch, nach in-vitro-Aufbereitung, nicht-verwandter Spender
41.01.01↔	Transplantation von Knochenmark Stammzellen, autolog, ohne In-vitro-Aufbereitung	41.09.01↔	Transplantation von Knochenmark Stammzellen, autolog, nach In-vitro-Aufbereitung
41.02.11↔	Transplantation von Knochenmark Stammzellen, allogenen, nicht-HLA-identisch, nach In-vitro-Aufbereitung bei Differenz in 1 Antigen, verwandter Spender	50.51.00↔	Auxiliäre Lebertransplantation, n.n.bez.
41.02.12↔	Transplantation von Knochenmark Stammzellen, allogenen, nicht-HLA-identisch, nach In-vitro-Aufbereitung bei Differenz in 2-3 Antigenen (haploid), verwandter Spender	50.51.10↔	Auxiliäre Leber-Retransplantation während desselben stationären Aufenthaltes
41.02.21↔	Transplantation von Knochenmark Stammzellen, allogenen, nicht-HLA-identisch, nach in-vitro Aufbereitung, nicht-verwandter Spender	50.51.99↔	Auxiliäre Lebertransplantation, sonstige
41.02.31↔	Transplantation von Knochenmark Stammzellen, allogenen, HLA-identisch, nach In-vitro-Aufbereitung, verwandter Spender	50.59.00↔	Sonstige Lebertransplantation, n.n.bez.
41.02.41↔	Transplantation von Knochenmark Stammzellen, allogenen, HLA-identisch, nach In-vitro-Aufbereitung, nicht-verwandter Spender	50.59.10↔	Lebertransplantation, gesamtes Organ
41.03.01↔	Transplantation von Knochenmark Stammzellen, allogenen, nicht-HLA-identisch, ohne In-vitro-Aufbereitung, verwandter Spender	50.59.11↔	Lebertransplantation, Split-Leber
41.03.11↔	Transplantation von Knochenmark Stammzellen, allogenen, nicht-HLA-identisch, ohne In-vitro-Aufbereitung, nicht-verwandter Spender	50.59.20↔	Leber-Retransplantation, gesamtes Organ, während desselben stationären Aufenthaltes
41.03.21↔	Transplantation von Knochenmark Stammzellen, allogenen, HLA-identisch, ohne In-vitro-Aufbereitung, verwandter Spender	50.59.21↔	Leber-Retransplantation, Split-Leber, während desselben stationären Aufenthaltes
41.03.31↔	Transplantation von Knochenmark Stammzellen, allogenen, HLA-identisch, ohne In-vitro-Aufbereitung, nicht-verwandter Spender	50.59.99↔	Sonstige Lebertransplantation, sonstige
41.04.01↔	Autologe hämatopoetische Stammzelltransplantation, ohne in-vitro-Aufbereitung	84.92↔	Trennung von eineiigen siamesischen Zwillingen
41.05.01↔	Allogene hämatopoetische Stammzelltransplantation, nicht-HLA-identisch, ohne in-vitro Aufbereitung, verwandter Spender	84.93↔	Trennung von zweieiigen siamesischen Zwillingen

ADRG A07**Beatmung > 499 Stunden oder andere aufwendige Konstellationen**

Dauer der maschinellen Beatmung > 499 Stunden oder (Definition der Basis-DRG A11 oder Definition der Basis-DRG A13 oder Definition der Basis-DRG A36) und Komplexe Vakuumbehandlung und Vierzeitige bestimmte OR-Prozeduren oder Definition der Basis-DRG A11 und Prozedur in Tabelle A07-1

DRG A07A**Beatmung > 499 Stunden mit komplexer OR-Prozedur oder Polytrauma oder komplexer Vakuumbehandlung, mit hochkomplexem Eingriff oder Intensivmedizinische Komplexbehandlung > 2940/3680 Aufwandspunkte**

(Komplexe OR-Prozeduren oder Polytrauma oder mindestens eine Prozedur in Tabelle A07-2 oder Komplexe Vakuumbehandlung) und (mindestens eine Prozedur in Tabelle A07-3 oder Prozedur in Tabelle A07-4 oder Dauer der maschinellen Beatmung > 499 Stunden und Komplexe Vakuumbehandlung)

DRG A07B**Beatmung > 499 Stunden mit komplexer OR-Prozedur oder Polytrauma oder komplexer Vakuumbehandlung, oder Alter < 16 Jahre oder Intensivmedizinische Komplexbehandlung > 1764/2484 Aufwandspunkte**

Komplexe OR-Prozeduren oder Polytrauma oder mindestens eine Prozedur in Tabelle A07-2 oder Komplexe Vakuumbehandlung oder mindestens eine Prozedur in Tabelle A07-5 oder Alter < 16 Jahre

DRG A07C**Beatmung > 499 Stunden oder andere aufwendige Konstellationen, Alter > 15 Jahre**Prä-MDC
A07**Prozedur A07-1**

- | | |
|---|---|
| <p>37.6a.11↔ Implantation eines herzkreislaufunterstützenden Systems, mit Pumpe, ohne Gasaustauschfunktion, extrakorporal, linksventrikulär, offen chirurgisch thorakal (Thorakotomie, Minithorakotomie, Sternotomie)</p> <p>37.6a.12↔ Implantation eines herzkreislaufunterstützenden Systems, mit Pumpe, ohne Gasaustauschfunktion, extrakorporal, rechtsventrikulär, offen chirurgisch thorakal (Thorakotomie, Minithorakotomie, Sternotomie)</p> <p>37.6a.21↔ Implantation eines herzkreislaufunterstützenden Systems, mit Pumpe, ohne Gasaustauschfunktion, extrakorporal, biventrikulär, offen chirurgisch thorakal (Thorakotomie, Minithorakotomie, Sternotomie)</p> | <p>37.6a.31↔ Implantation eines herzkreislaufunterstützenden Systems, mit Pumpe, ohne Gasaustauschfunktion, intrakorporal, linksventrikulär, offen chirurgisch thorakal (Thorakotomie, Minithorakotomie, Sternotomie)</p> <p>37.6a.32↔ Implantation eines herzkreislaufunterstützenden Systems, mit Pumpe, ohne Gasaustauschfunktion, intrakorporal, rechtsventrikulär, offen chirurgisch thorakal (Thorakotomie, Minithorakotomie, Sternotomie)</p> <p>37.6a.33↔ Implantation eines herzkreislaufunterstützenden Systems, mit Pumpe, ohne Gasaustauschfunktion, intrakorporal, biventrikulär, offen chirurgisch thorakal (Thorakotomie, Minithorakotomie, Sternotomie)</p> |
|---|---|

Prozedur A07-2

- | | |
|--|---|
| <p>37.69.70‡↔ Dauer der Behandlung mit einem herzkreislauf- und lungenunterstützenden System, mit Pumpe, mit CO2-removal, extrakorporal, veno-venös, weniger als 24 Stunden</p> <p>37.69.71‡↔ Dauer der Behandlung mit einem herzkreislauf- und lungenunterstützenden System, mit Pumpe, mit CO2-removal, extrakorporal, veno-venös, 24 Stunden bis weniger als 48 Stunden</p> <p>37.69.72‡↔ Dauer der Behandlung mit einem herzkreislauf- und lungenunterstützenden System, mit Pumpe, mit CO2-removal, extrakorporal, veno-venös, 48 Stunden bis weniger als 72 Stunden</p> <p>37.69.73‡↔ Dauer der Behandlung mit einem herzkreislauf- und lungenunterstützenden System, mit Pumpe, mit CO2-removal, extrakorporal, veno-venös, 72 Stunden bis weniger als 96 Stunden</p> <p>37.69.74‡↔ Dauer der Behandlung mit einem herzkreislauf- und lungenunterstützenden System, mit Pumpe, mit CO2-removal, extrakorporal, veno-venös, 96 Stunden bis weniger als 120 Stunden</p> <p>37.69.75‡↔ Dauer der Behandlung mit einem herzkreislauf- und lungenunterstützenden System, mit Pumpe, mit CO2-removal, extrakorporal, veno-venös, 120 Stunden bis weniger als 144 Stunden</p> <p>37.69.76‡↔ Dauer der Behandlung mit einem herzkreislauf- und lungenunterstützenden System, mit Pumpe, mit CO2-removal, extrakorporal, veno-venös, 144 Stunden bis weniger als 168 Stunden</p> <p>37.69.77‡↔ Dauer der Behandlung mit einem herzkreislauf- und lungenunterstützenden System, mit Pumpe, mit CO2-removal, extrakorporal, veno-venös, 168 Stunden und mehr</p> | <p>37.69.80‡↔ Dauer der Behandlung mit einem herzkreislauf- und lungenunterstützenden System, mit Pumpe, mit Oxygenator (inkl. CO2-removal), extrakorporal, veno-venös, weniger als 24 Stunden</p> <p>37.69.81‡↔ Dauer der Behandlung mit einem herzkreislauf- und lungenunterstützenden System, mit Pumpe, mit Oxygenator (inkl. CO2-removal), extrakorporal, veno-venös, 24 Stunden bis weniger als 48 Stunden</p> <p>37.69.82‡↔ Dauer der Behandlung mit einem herzkreislauf- und lungenunterstützenden System, mit Pumpe, mit Oxygenator (inkl. CO2-removal), extrakorporal, veno-venös, 48 Stunden bis weniger als 72 Stunden</p> <p>37.69.83‡↔ Dauer der Behandlung mit einem herzkreislauf- und lungenunterstützenden System, mit Pumpe, mit Oxygenator (inkl. CO2-removal), extrakorporal, veno-venös, 72 Stunden bis weniger als 96 Stunden</p> <p>37.69.84‡↔ Dauer der Behandlung mit einem herzkreislauf- und lungenunterstützenden System, mit Pumpe, mit Oxygenator (inkl. CO2-removal), extrakorporal, veno-venös, 96 Stunden bis weniger als 120 Stunden</p> <p>37.69.85‡↔ Dauer der Behandlung mit einem herzkreislauf- und lungenunterstützenden System, mit Pumpe, mit Oxygenator (inkl. CO2-removal), extrakorporal, veno-venös, 120 Stunden bis weniger als 144 Stunden</p> <p>37.69.86‡↔ Dauer der Behandlung mit einem herzkreislauf- und lungenunterstützenden System, mit Pumpe, mit Oxygenator (inkl. CO2-removal), extrakorporal, veno-venös, 144 Stunden bis weniger als 168 Stunden</p> |
|--|---|

37.69.87†↔	Dauer der Behandlung mit einem herzkreislauf- und lungenunterstützenden System, mit Pumpe, mit Oxygenator (inkl. CO2-removal), extrakorporal, veno-venös, 168 Stunden und mehr	46.97.10↔	Darmtransplantation, Dünndarm-Retransplantation während desselben stationären Aufenthaltes
37.69.a0†↔	Dauer der Behandlung mit einem herzkreislauf- und lungenunterstützenden System, mit Pumpe, mit Oxygenator (inkl. CO2-removal), extrakorporal, veno-arteriell oder veno-venoarteriell, weniger als 24 Stunden	46.97.99↔	Darmtransplantation, sonstige
37.69.a1†↔	Dauer der Behandlung mit einem herzkreislauf- und lungenunterstützenden System, mit Pumpe, mit Oxygenator (inkl. CO2-removal), extrakorporal, veno-arteriell oder veno-venoarteriell, 24 Stunden bis weniger als 48 Stunden	52.82↔	Homotransplantat des Pankreas
37.69.a2†↔	Dauer der Behandlung mit einem herzkreislauf- und lungenunterstützenden System, mit Pumpe, mit Oxygenator (inkl. CO2-removal), extrakorporal, veno-arteriell oder veno-venoarteriell, 48 Stunden bis weniger als 72 Stunden	52.83.00↔	Heterotransplantat des Pankreas, n.n.bez.
37.69.a3†↔	Dauer der Behandlung mit einem herzkreislauf- und lungenunterstützenden System, mit Pumpe, mit Oxygenator (inkl. CO2-removal), extrakorporal, veno-arteriell oder veno-venoarteriell, 72 Stunden bis weniger als 96 Stunden	52.83.10↔	Heterotransplantat des Pankreas, Retransplantation eines Pankreassegmentes während desselben stationären Aufenthaltes
37.69.a4†↔	Dauer der Behandlung mit einem herzkreislauf- und lungenunterstützenden System, mit Pumpe, mit Oxygenator (inkl. CO2-removal), extrakorporal, veno-arteriell oder veno-venoarteriell, 96 Stunden bis weniger als 120 Stunden	52.83.11↔	Heterotransplantat des Pankreas, Retransplantation des Pankreas während desselben stationären Aufenthaltes
37.69.a5†↔	Dauer der Behandlung mit einem herzkreislauf- und lungenunterstützenden System, mit Pumpe, mit Oxygenator (inkl. CO2-removal), extrakorporal, veno-arteriell oder veno-venoarteriell, 120 Stunden bis weniger als 144 Stunden	52.83.99↔	Heterotransplantat des Pankreas, sonstige
37.69.a6†↔	Dauer der Behandlung mit einem herzkreislauf- und lungenunterstützenden System, mit Pumpe, mit Oxygenator (inkl. CO2-removal), extrakorporal, veno-arteriell oder veno-venoarteriell, 144 Stunden bis weniger als 168 Stunden	52.84↔	Autotransplantation von Langerhans-Zellen
37.69.a7†↔	Dauer der Behandlung mit einem herzkreislauf- und lungenunterstützenden System, mit Pumpe, mit Oxygenator (inkl. CO2-removal), extrakorporal, veno-arteriell oder veno-venoarteriell, 168 Stunden und mehr	52.85↔	Allotransplantation von Langerhans-Zellen
37.69.b0†↔	Dauer der Behandlung mit einem herzkreislauf- und lungenunterstützenden System, ohne Pumpe, mit CO2-removal, weniger als 24 Stunden	52.86↔	Transplantation von Langerhans-Zellen, nicht näher bezeichnet
37.69.b1†↔	Dauer der Behandlung mit einem herzkreislauf- und lungenunterstützenden System, ohne Pumpe, mit CO2-removal, 24 Stunden bis weniger als 48 Stunden	55.69.00↔	Sonstige Nierentransplantation, n.n.bez.
37.69.b2†↔	Dauer der Behandlung mit einem herzkreislauf- und lungenunterstützenden System, ohne Pumpe, mit CO2-removal, 48 Stunden bis weniger als 72 Stunden	55.69.10↔	Sonstige Nierentransplantation, allogene
37.69.b3†↔	Dauer der Behandlung mit einem herzkreislauf- und lungenunterstützenden System, ohne Pumpe, mit CO2-removal, 72 Stunden bis weniger als 96 Stunden	55.69.20↔	Sonstige Nierentransplantation, syngene
37.69.b4†↔	Dauer der Behandlung mit einem herzkreislauf- und lungenunterstützenden System, ohne Pumpe, mit CO2-removal, 96 Stunden bis weniger als 120 Stunden	55.69.30↔	Sonstige Nierentransplantation, En-bloc-Transplantat
37.69.b5†↔	Dauer der Behandlung mit einem herzkreislauf- und lungenunterstützenden System, ohne Pumpe, mit CO2-removal, 120 Stunden bis weniger als 144 Stunden	55.69.40↔	Sonstige Nierentransplantation, Nieren-Retransplantation während desselben stationären Aufenthaltes
37.69.b6†↔	Dauer der Behandlung mit einem herzkreislauf- und lungenunterstützenden System, ohne Pumpe, mit CO2-removal, 144 Stunden bis weniger als 168 Stunden	55.69.99↔	Sonstige Nierentransplantation, sonstige
37.69.b7†↔	Dauer der Behandlung mit einem herzkreislauf- und lungenunterstützenden System, ohne Pumpe, mit CO2-removal, 168 Stunden und mehr	99.b7.1g†↔	Intensivmedizinische Komplexbehandlung, 3681 bis 4600 Aufwandspunkte
37.6a.a1†↔	Implantation eines herzkreislauf- und lungenunterstützenden Systems, ohne Pumpe, mit CO2-removal, extrakorporal, arterio-venös, offen chirurgisch extra-thorakal (z.B. Gefässfreilegung)	99.b7.1h†↔	Intensivmedizinische Komplexbehandlung, 4601 bis 5520 Aufwandspunkte
37.6a.a2†↔	Implantation eines herzkreislauf- und lungenunterstützenden Systems, ohne Pumpe, mit CO2-removal, extrakorporal, arterio-venös, perkutan	99.b7.1i†↔	Intensivmedizinische Komplexbehandlung, 5521 bis 7360 Aufwandspunkte
46.97.00↔	Darmtransplantation, n.n.bez.	99.b7.1j†↔	Intensivmedizinische Komplexbehandlung, 7361 bis 9200 Aufwandspunkte
		99.b7.1k†↔	Intensivmedizinische Komplexbehandlung, 9201 bis 11040 Aufwandspunkte
		99.b7.1l†↔	Intensivmedizinische Komplexbehandlung, 11041 bis 13800 Aufwandspunkte
		99.b7.1m†↔	Intensivmedizinische Komplexbehandlung, 13801 bis 16560 Aufwandspunkte
		99.b7.1n†↔	Intensivmedizinische Komplexbehandlung, 16561 bis 19320 Aufwandspunkte
		99.b7.1o†↔	Intensivmedizinische Komplexbehandlung, 19321 und mehr Aufwandspunkte
		99.b7.2d†↔	Intensivmedizinische Komplexbehandlung im Kindesalter (Basisprozedur), 2941 bis 3430 Aufwandspunkte
		99.b7.2e†↔	Intensivmedizinische Komplexbehandlung im Kindesalter (Basisprozedur), 3431 bis 3920 Aufwandspunkte
		99.b7.2f†↔	Intensivmedizinische Komplexbehandlung im Kindesalter (Basisprozedur), 3921 bis 4410 Aufwandspunkte
		99.b7.2g†↔	Intensivmedizinische Komplexbehandlung im Kindesalter (Basisprozedur), 4411 bis 4900 Aufwandspunkte
		99.b7.2h†↔	Intensivmedizinische Komplexbehandlung im Kindesalter (Basisprozedur), 4901 bis 5880 Aufwandspunkte
		99.b7.2i†↔	Intensivmedizinische Komplexbehandlung im Kindesalter (Basisprozedur), 5881 bis 6860 Aufwandspunkte
		99.b7.2j†↔	Intensivmedizinische Komplexbehandlung im Kindesalter (Basisprozedur), 6861 bis 7840 Aufwandspunkte
		99.b7.2k†↔	Intensivmedizinische Komplexbehandlung im Kindesalter (Basisprozedur), 7841 bis 9800 Aufwandspunkte
		99.b7.2l†↔	Intensivmedizinische Komplexbehandlung im Kindesalter (Basisprozedur), 9801 bis 11760 Aufwandspunkte
		99.b7.2m†↔	Intensivmedizinische Komplexbehandlung im Kindesalter (Basisprozedur), 11761 bis 13720 Aufwandspunkte
		99.b7.2n†↔	Intensivmedizinische Komplexbehandlung im Kindesalter (Basisprozedur), 13721 bis 16660 Aufwandspunkte
		99.b7.2o†↔	Intensivmedizinische Komplexbehandlung im Kindesalter (Basisprozedur), 16661 bis 19600 Aufwandspunkte
		99.b7.2p†↔	Intensivmedizinische Komplexbehandlung im Kindesalter (Basisprozedur), 19601 und mehr Aufwandspunkte

Prozedur A07-3

35.10↔	Valvuloplastik am offenen Herzen, ohne Ersatz, Klappe nicht bezeichnet	35.11.10↔	Valvulotomie der Aortenklappe am offenen Herzen
35.11.00↔	Valvuloplastik der Aortenklappe am offenen Herzen, ohne Ersatz, n.n.bez.	35.11.11↔	Klappenerhaltender Ersatz der Aortenwurzel (Tirone David Operation)

35.11.20↔	Rekonstruktion der Aortenklappe am offenen Herzen, ohne Ersatz, bei kongenitalen Klappenanomalien des Herzens	35.29.20↔	Ersatz der Truncus-Klappe bei kongenitalen Klappenanomalien des Herzens
35.11.99↔	Valvuloplastik der Aortenklappe am offenen Herzen, ohne Ersatz, sonstige	35.29.99↔	Herzklappenersatz, sonstige Klappe, sonstige
35.12.00↔	Valvuloplastik der Mitralklappe am offenen Herzen, ohne Ersatz, n.n.bez.	35.31↔	Papillarmuskeloperation
35.12.10↔	Valvulotomie der Mitralklappe am offenen Herzen	35.32↔	Sehnenfaden-Operation
35.12.11↔	Segelrekonstruktion der Mitralklappe am offenen Herzen	35.33.00↔	Anuloplastik, n.n.bez.
35.12.20↔	Rekonstruktion der Mitralklappe am offenen Herzen, ohne Ersatz, bei kongenitalen Klappenanomalien des Herzens	35.33.10↔	Anuloplastik der Mitralklappe, n.n.bez.
35.12.99↔	Valvuloplastik der Mitralklappe am offenen Herzen, ohne Ersatz, sonstige	35.33.11↔	Anuloplastik der Mitralklappe, offen
35.13.00↔	Valvuloplastik der Pulmonalklappe am offenen Herzen, ohne Ersatz, n.n.bez.	35.33.19↔	Anuloplastik der Mitralklappe, sonstige
35.13.10↔	Valvulotomie der Pulmonalklappe am offenen Herzen	35.33.20↔	Anuloplastik der Pulmonalklappe, n.n.bez.
35.13.20↔	Rekonstruktion der Pulmonalklappe am offenen Herzen, ohne Ersatz, bei kongenitalen Klappenanomalien des Herzens	35.33.21↔	Anuloplastik der Pulmonalklappe, offen
35.13.99↔	Valvuloplastik der Pulmonalklappe am offenen Herzen, ohne Ersatz, sonstige	35.33.29↔	Anuloplastik der Pulmonalklappe, sonstige
35.14.00↔	Valvuloplastik der Trikuspidalklappe am offenen Herzen, ohne Ersatz, n.n.bez.	35.33.30↔	Anuloplastik der Trikuspidalklappe, n.n.bez.
35.14.10↔	Valvulotomie der Trikuspidalklappe am offenen Herzen	35.33.31↔	Anuloplastik der Trikuspidalklappe, offen
35.14.11↔	Segelrekonstruktion der Trikuspidalklappe am offenen Herzen	35.33.39↔	Anuloplastik der Trikuspidalklappe, sonstige
35.14.20↔	Rekonstruktion der Trikuspidalklappe am offenen Herzen, ohne Ersatz, bei kongenitalen Klappenanomalien des Herzens	35.33.40↔	Anuloplastik der Aortenklappe, n.n.bez.
35.14.99↔	Valvuloplastik der Trikuspidalklappe am offenen Herzen, ohne Ersatz, sonstige	35.33.41↔	Anuloplastik der Aortenklappe, offen
35.19.00↔	Valvuloplastik am offenen Herzen, ohne Ersatz, sonstige Klappe, n.n.bez.	35.33.49↔	Anuloplastik der Aortenklappe, sonstige
35.19.10↔	Rekonstruktion einer AV-Klappe am offenen Herzen, ohne Ersatz, bei kongenitalen Klappenanomalien des Herzens	35.33.99↔	Anuloplastik, sonstige
35.19.11↔	Rekonstruktion einer Truncusklappe am offenen Herzen, ohne Ersatz, bei kongenitalen Klappenanomalien des Herzens	35.34↔	Infundibulektomie
35.19.99↔	Valvuloplastik am offenen Herzen, ohne Ersatz, sonstige Klappe, sonstige	35.35.00↔	Operationen an den Trabeculae carneae cordis, n.n.bez.
35.20↔	Herzklappenersatz, Klappe nicht bezeichnet	35.35.10↔	Subvalvuläre fibröse oder muskuläre Resektion an der Aortenklappe
35.21.00↔	Aortenklappenersatz mit Graft, n.n.bez.	35.35.99↔	Operationen an den Trabeculae carneae cordis, sonstige
35.21.10↔	Aortenklappenersatz mit Graft, Bioprothese	35.39.10↔	Supravalvuläre Resektion, Herzklappe, n.n.bez.
35.21.11↔	Aortenklappenersatz mit Graft, selbstexpandierende Bioprothese, nahtfrei, offen chirurgisch	35.39.11↔	Supravalvuläre Resektion, Aortenklappe
35.21.20↔	Implantation einer klappentragenden Gefässprothese, biologische Aortenklappe	35.39.12↔	Supravalvuläre Resektion, Pulmonalklappe
35.21.99↔	Aortenklappenersatz mit Graft, sonstige	35.39.19↔	Supravalvuläre Resektion, sonstige Herzklappe
35.22.00↔	Sonstiger Aortenklappenersatz, n.n.bez.	35.43.00↔	Vergrößerung eines bestehenden Ventrikelseptumdefekts, n.n.bez.
35.22.10↔	Minimal-invasive Implantation einer Aortenklappe, n.n.bez.	35.43.10↔	Vergrößerung eines bestehenden Ventrikelseptumdefekts, offene Technik
35.22.11↔	Minimal-invasive Implantation einer Aortenklappe, transapikal	35.43.99↔	Vergrößerung eines bestehenden Ventrikelseptumdefekts, sonstige
35.22.19↔	Minimal-invasive Implantation einer Aortenklappe, sonstige	35.50↔	Korrektur von nicht näher bezeichnetem Herzseptumdefekt mit Prothese
35.22.20↔	Aortenklappenersatz durch Autotransplantation [Ross-Operation]	35.51↔	Korrektur eines Vorhofseptumdefekts mit Prothese, offene Technik
35.22.21↔	Offener Ersatz einer mechanischen Aortenklappenprothese	35.53↔	Korrektur eines Ventrikelseptumdefekts mit Prothese, offener Zugang
35.22.30↔	Implantation einer klappentragenden Gefässprothese, mechanische Aortenklappe	35.54↔	Korrektur von Endokardkissendefekten (AV-Kanal) mit Prothese
35.22.99↔	Sonstiger Aortenklappenersatz, sonstige	35.60↔	Korrektur eines nicht bezeichneten Herzseptumdefekts mit Bio-Graft
35.23↔	Mitralklappenersatz mit Graft	35.61↔	Korrektur eines Vorhofseptumdefekts mit Bio-Graft
35.24↔	Sonstiger Mitralklappenersatz	35.62↔	Korrektur eines Ventrikelseptumdefekts mit Bio-Graft
35.25.00↔	Pulmonalklappenersatz mit Graft, n.n.bez.	35.63↔	Korrektur von Endokardkissendefekten (AV-Kanal) mit Bio-Graft
35.25.10↔	Pulmonalklappenersatz mit Graft, Bioprothese	35.70↔	Sonstige nicht näher bezeichnete Korrektur von nicht näher bezeichneten Herzseptumdefekten
35.25.20↔	Implantation einer klappentragenden Gefässprothese, biologische Pulmonalklappe	35.71↔	Sonstige nicht näher bezeichnete Korrektur eines Vorhofseptumdefekts
35.25.99↔	Pulmonalklappenersatz mit Graft, sonstige	35.72.00↔	Korrektur eines Ventrikelseptumdefekts, n.n.bez.
35.26.00↔	Sonstiger Pulmonalklappenersatz, n.n.bez.	35.72.10↔	Verschluss eines erworbenen Ventrikelseptumdefekts
35.26.10↔	Minimal-invasive Implantation einer Pulmonalklappe, n.n.bez.	35.72.99↔	Korrektur eines Ventrikelseptumdefekts, sonstige
35.26.19↔	Minimal-invasive Implantation einer Pulmonalklappe, sonstige	35.73↔	Sonstige und nicht näher bezeichnete Korrektur von Endokardkissendefekten (AV-Kanal)
35.26.20↔	Implantation einer klappentragenden Gefässprothese, mechanische Pulmonalklappe	35.81↔	Totalkorrektur einer Fallot-Tetralogie
35.26.99↔	Sonstiger Pulmonalklappenersatz, sonstige	35.82↔	Totalkorrektur von total falsch mündenden Pulmonalvenen
35.27↔	Trikuspidalklappenersatz mit Graft	35.83↔	Totale Rekonstruktion des Truncus arteriosus
35.28↔	Sonstiger Trikuspidalklappenersatz	35.84↔	Totalkorrektur der Transposition der grossen Gefässe, nicht andernorts klassifiziert
35.29.00↔	Herzklappenersatz, sonstige Klappe, n.n.bez.	35.85↔	Norwood-Typ-I-Operation
35.29.10↔	Ersatz der AV-Klappe bei kongenitalen Klappenanomalien des Herzens	35.91↔	Interatriale Transposition des venösen Rückflusses
		35.92↔	Erzeugen eines Conduits zwischen rechtem Ventrikel und Pulmonalarterie
		35.93↔	Erzeugen eines Conduits zwischen linkem Ventrikel und Aorta
		35.94↔	Erzeugen eines Conduits zwischen Vorhof und Pulmonalarterie
		35.95.00↔	Revision einer Korrekturoperation am Herzen, n.n.bez.
		35.95.10↔	Prothesenrefixation eines Herzklappenersatzes, n.n.bez.
		35.95.11↔	Prothesenrefixation eines Aortenklappenersatzes
		35.95.12↔	Prothesenrefixation eines Mitralklappenersatzes
		35.95.13↔	Prothesenrefixation eines Pulmonalklappenersatzes

35.95.14↔	Prothesenrefixation eines Trikuspidalklappenersatzes	55.69.00↔	Sonstige Nierentransplantation, n.n.bez.
35.95.19↔	Prothesenrefixation eines Herzklappenersatzes, sonstige	55.69.10↔	Sonstige Nierentransplantation, allogene
35.95.99↔	Revision einer Korrekturoperation am Herzen, sonstige	55.69.20↔	Sonstige Nierentransplantation, syngene
37.8a.21↔	Implantation eines Zweikammer-Schrittmachers, ohne antitachykarder Stimulation	55.69.30↔	Sonstige Nierentransplantation, En-bloc-Transplantat
37.8a.22↔	Implantation eines Zweikammer-Schrittmachers, mit antitachykarder Stimulation	55.69.40↔	Sonstige Nierentransplantation, Nieren-Retransplantation während desselben stationären Aufenthaltes
37.8a.31↔	Implantation eines Resynchronisationsherzschrittmacher (CRT-P)	55.69.99↔	Sonstige Nierentransplantation, sonstige
37.8e.00↔	Implantation eines Kardioverters oder Defibrillators, n.n.bez.	99.b7.1g†↔	Intensivmedizinische Komplexbehandlung, 3681 bis 4600 Aufwandspunkte
37.8e.11↔	Implantation eines Einkammer-Defibrillators	99.b7.1h†↔	Intensivmedizinische Komplexbehandlung, 4601 bis 5520 Aufwandspunkte
37.8e.12↔	Implantation eines Zweikammer-Defibrillators	99.b7.1i†↔	Intensivmedizinische Komplexbehandlung, 5521 bis 7360 Aufwandspunkte
37.8e.21↔	Implantation eines Resynchronisationsdefibrillators (CRT-D)	99.b7.1j†↔	Intensivmedizinische Komplexbehandlung, 7361 bis 9200 Aufwandspunkte
37.8e.22↔	Implantation eines Einkammer-Defibrillators mit atrialem Sensing	99.b7.1k†↔	Intensivmedizinische Komplexbehandlung, 9201 bis 11040 Aufwandspunkte
37.8e.31↔	Implantation eines subkutanen Defibrillatorsystems	99.b7.1l†↔	Intensivmedizinische Komplexbehandlung, 11041 bis 13800 Aufwandspunkte
37.8e.99↔	Implantation eines Kardioverters oder Defibrillators, sonstige	99.b7.1m†↔	Intensivmedizinische Komplexbehandlung, 13801 bis 16560 Aufwandspunkte
37.99.21↔	Korrektur eines Double-outlet-right-ventricle vom Fallot-Typ	99.b7.1n†↔	Intensivmedizinische Komplexbehandlung, 16561 bis 19320 Aufwandspunkte
37.99.22↔	Korrektur eines sonstigen Double-outlet-right-ventricle	99.b7.1o†↔	Intensivmedizinische Komplexbehandlung, 19321 und mehr Aufwandspunkte
37.99.23↔	Operation an einem funktionell/morphologisch univentrikulären Herzen	99.b7.2d†↔	Intensivmedizinische Komplexbehandlung im Kindesalter (Basisprozedur), 2941 bis 3430 Aufwandspunkte
37.99.24↔	Korrektur eines Cor triatriatum	99.b7.2e†↔	Intensivmedizinische Komplexbehandlung im Kindesalter (Basisprozedur), 3431 bis 3920 Aufwandspunkte
37.99.25↔	Korrektur eines Absent Pulmonary Valve Syndrom	99.b7.2f†↔	Intensivmedizinische Komplexbehandlung im Kindesalter (Basisprozedur), 3921 bis 4410 Aufwandspunkte
39.21.00↔	Anastomose von der V. cava zur A. pulmonalis, n.n.bez.	99.b7.2g†↔	Intensivmedizinische Komplexbehandlung im Kindesalter (Basisprozedur), 4411 bis 4900 Aufwandspunkte
39.21.10↔	Glenn-Operation an einem funktionell/morphologisch univentrikulären Herzen	99.b7.2h†↔	Intensivmedizinische Komplexbehandlung im Kindesalter (Basisprozedur), 4901 bis 5880 Aufwandspunkte
39.21.99↔	Anastomose von der V. cava zur A. pulmonalis, sonstige	99.b7.2i†↔	Intensivmedizinische Komplexbehandlung im Kindesalter (Basisprozedur), 5881 bis 6860 Aufwandspunkte
39.73.00↔	Endovaskuläre Implantation eines Grafts an der thorakalen Aorta, n.n.bez.	99.b7.2j†↔	Intensivmedizinische Komplexbehandlung im Kindesalter (Basisprozedur), 6861 bis 7840 Aufwandspunkte
39.73.10↔	Endovaskuläre Implantation eines Grafts in die Aorta thoracica, ohne Fenestrierung oder Seitenarm	99.b7.2k†↔	Intensivmedizinische Komplexbehandlung im Kindesalter (Basisprozedur), 7841 bis 9800 Aufwandspunkte
39.73.11↔	Endovaskuläre Implantation eines Grafts in die Aorta thoracica, mit Fenestrierung oder Seitenarm	99.b7.2l†↔	Intensivmedizinische Komplexbehandlung im Kindesalter (Basisprozedur), 9801 bis 11760 Aufwandspunkte
39.73.20↔	Endovaskuläre Implantation eines Grafts in die Aorta thoracoabdominalis	99.b7.2m†↔	Intensivmedizinische Komplexbehandlung im Kindesalter (Basisprozedur), 11761 bis 13720 Aufwandspunkte
39.73.99↔	Endovaskuläre Implantation eines Grafts an der thorakalen Aorta, sonstige	99.b7.2n†↔	Intensivmedizinische Komplexbehandlung im Kindesalter (Basisprozedur), 13721 bis 16660 Aufwandspunkte
46.97.00↔	Darmtransplantation, n.n.bez.	99.b7.2o†↔	Intensivmedizinische Komplexbehandlung im Kindesalter (Basisprozedur), 16661 bis 19600 Aufwandspunkte
46.97.10↔	Darmtransplantation, Dünndarm-Retransplantation während desselben stationären Aufenthaltes	99.b7.2p†↔	Intensivmedizinische Komplexbehandlung im Kindesalter (Basisprozedur), 19601 und mehr Aufwandspunkte
46.97.99↔	Darmtransplantation, sonstige		
52.82↔	Homotransplantat des Pankreas		
52.83.00↔	Heterotransplantat des Pankreas, n.n.bez.		
52.83.10↔	Heterotransplantat des Pankreas, Retransplantation eines Pankreassegmentes während desselben stationären Aufenthaltes		
52.83.11↔	Heterotransplantat des Pankreas, Retransplantation des Pankreas während desselben stationären Aufenthaltes		
52.83.99↔	Heterotransplantat des Pankreas, sonstige		
52.84↔	Autotransplantation von Langerhans-Zellen		
52.85↔	Allotransplantation von Langerhans-Zellen		
52.86↔	Transplantation von Langerhans-Zellen, nicht näher bezeichnet		

Prozedur A07-4

20.96↔	Implantation oder Ersatz einer Kochleaprotese, n.n.bez.	37.6a.21↔	Implantation eines herzkreislaufunterstützenden Systems, mit Pumpe, ohne Gasaustauschfunktion, extrakorporal, biventrikulär, offen chirurgisch thorakal (Thorakotomie, Minithorakotomie, Sternotomie)
20.97↔	Implantation oder Ersatz einer einkanaligen Kochleaprotese	37.6a.31↔	Implantation eines herzkreislaufunterstützenden Systems, mit Pumpe, ohne Gasaustauschfunktion, intrakorporal, linksventrikulär, offen chirurgisch thorakal (Thorakotomie, Minithorakotomie, Sternotomie)
20.98↔	Implantation oder Ersatz einer mehrkanaligen Kochleaprotese	37.6a.32↔	Implantation eines herzkreislaufunterstützenden Systems, mit Pumpe, ohne Gasaustauschfunktion, intrakorporal, rechtsventrikulär, offen chirurgisch thorakal (Thorakotomie, Minithorakotomie, Sternotomie)
35.22.11↔	Minimal-invasive Implantation einer Aortenklappe, transapikal	37.6a.33↔	Implantation eines herzkreislaufunterstützenden Systems, mit Pumpe, ohne Gasaustauschfunktion, intrakorporal, biventrikulär, offen chirurgisch thorakal (Thorakotomie, Minithorakotomie, Sternotomie)
35.96.11↔	Aortenklappenersatz, endovaskulär, transluminal		
35.96.12↔	Pulmonalklappenersatz, endovaskulär		
35.96.22↔	Endovaskuläre Mitralklappenrekonstruktion, transvenös		
35.96.24↔	Mitralklappenersatz, endovaskulär		
37.6a.11↔	Implantation eines herzkreislaufunterstützenden Systems, mit Pumpe, ohne Gasaustauschfunktion, extrakorporal, linksventrikulär, offen chirurgisch thorakal (Thorakotomie, Minithorakotomie, Sternotomie)		
37.6a.12↔	Implantation eines herzkreislaufunterstützenden Systems, mit Pumpe, ohne Gasaustauschfunktion, extrakorporal, rechtsventrikulär, offen chirurgisch thorakal (Thorakotomie, Minithorakotomie, Sternotomie)		

39.71.10↔	Endovaskuläre Implantation eines Grafts in Aorta abdominalis, aortoliakal, ohne Fenestrierung oder Seitenarm	39.71.15↔	Endovaskuläre Implantation eines Grafts in Aorta abdominalis, Rohrprothese, aortal, mit Fenestrierung oder Seitenarm
39.71.11↔	Endovaskuläre Implantation eines Grafts in Aorta abdominalis, aortoliakal, mit Fenestrierung oder Seitenarm	39.73.10↔	Endovaskuläre Implantation eines Grafts in die Aorta thoracica, ohne Fenestrierung oder Seitenarm
39.71.12↔	Endovaskuläre Implantation eines Grafts in Aorta abdominalis, Bifurkationsprothese, aortobiliakal, ohne Fenestrierung oder Seitenarm	39.73.11↔	Endovaskuläre Implantation eines Grafts in die Aorta thoracica, mit Fenestrierung oder Seitenarm
39.71.13↔	Endovaskuläre Implantation eines Grafts in Aorta abdominalis, Bifurkationsprothese, aortobiliakal, mit Fenestrierung oder Seitenarm	39.73.20↔	Endovaskuläre Implantation eines Grafts in die Aorta thoracoabdominalis
39.71.14↔	Endovaskuläre Implantation eines Grafts in Aorta abdominalis, Rohrprothese, aortal, ohne Fenestrierung oder Seitenarm		

Prozedur A07-5

99.b7.1d†↔	Intensivmedizinische Komplexbehandlung, 2485 bis 2760 Aufwandspunkte	99.b7.2c†↔	Intensivmedizinische Komplexbehandlung im Kindesalter (Basisprozedur), 2647 bis 2940 Aufwandspunkte
99.b7.1e†↔	Intensivmedizinische Komplexbehandlung, 2761 bis 3220 Aufwandspunkte	99.b7.2d†↔	Intensivmedizinische Komplexbehandlung im Kindesalter (Basisprozedur), 2941 bis 3430 Aufwandspunkte
99.b7.1f†↔	Intensivmedizinische Komplexbehandlung, 3221 bis 3680 Aufwandspunkte	99.b7.2e†↔	Intensivmedizinische Komplexbehandlung im Kindesalter (Basisprozedur), 3431 bis 3920 Aufwandspunkte
99.b7.1g†↔	Intensivmedizinische Komplexbehandlung, 3681 bis 4600 Aufwandspunkte	99.b7.2f†↔	Intensivmedizinische Komplexbehandlung im Kindesalter (Basisprozedur), 3921 bis 4410 Aufwandspunkte
99.b7.1h†↔	Intensivmedizinische Komplexbehandlung, 4601 bis 5520 Aufwandspunkte	99.b7.2g†↔	Intensivmedizinische Komplexbehandlung im Kindesalter (Basisprozedur), 4411 bis 4900 Aufwandspunkte
99.b7.1i†↔	Intensivmedizinische Komplexbehandlung, 5521 bis 7360 Aufwandspunkte	99.b7.2h†↔	Intensivmedizinische Komplexbehandlung im Kindesalter (Basisprozedur), 4901 bis 5880 Aufwandspunkte
99.b7.1j†↔	Intensivmedizinische Komplexbehandlung, 7361 bis 9200 Aufwandspunkte	99.b7.2i†↔	Intensivmedizinische Komplexbehandlung im Kindesalter (Basisprozedur), 5881 bis 6860 Aufwandspunkte
99.b7.1k†↔	Intensivmedizinische Komplexbehandlung, 9201 bis 11040 Aufwandspunkte	99.b7.2j†↔	Intensivmedizinische Komplexbehandlung im Kindesalter (Basisprozedur), 6861 bis 7840 Aufwandspunkte
99.b7.1l†↔	Intensivmedizinische Komplexbehandlung, 11041 bis 13800 Aufwandspunkte	99.b7.2k†↔	Intensivmedizinische Komplexbehandlung im Kindesalter (Basisprozedur), 7841 bis 9800 Aufwandspunkte
99.b7.1m†↔	Intensivmedizinische Komplexbehandlung, 13801 bis 16560 Aufwandspunkte	99.b7.2l†↔	Intensivmedizinische Komplexbehandlung im Kindesalter (Basisprozedur), 9801 bis 11760 Aufwandspunkte
99.b7.1n†↔	Intensivmedizinische Komplexbehandlung, 16561 bis 19320 Aufwandspunkte	99.b7.2m†↔	Intensivmedizinische Komplexbehandlung im Kindesalter (Basisprozedur), 11761 bis 13720 Aufwandspunkte
99.b7.1o†↔	Intensivmedizinische Komplexbehandlung, 19321 und mehr Aufwandspunkte	99.b7.2n†↔	Intensivmedizinische Komplexbehandlung im Kindesalter (Basisprozedur), 13721 bis 16660 Aufwandspunkte
99.b7.28†↔	Intensivmedizinische Komplexbehandlung im Kindesalter (Basisprozedur), 1765 bis 2058 Aufwandspunkte	99.b7.2o†↔	Intensivmedizinische Komplexbehandlung im Kindesalter (Basisprozedur), 16661 bis 19600 Aufwandspunkte
99.b7.2a†↔	Intensivmedizinische Komplexbehandlung im Kindesalter (Basisprozedur), 2059 bis 2352 Aufwandspunkte	99.b7.2p†↔	Intensivmedizinische Komplexbehandlung im Kindesalter (Basisprozedur), 19601 und mehr Aufwandspunkte
99.b7.2b†↔	Intensivmedizinische Komplexbehandlung im Kindesalter (Basisprozedur), 2353 bis 2646 Aufwandspunkte		

ADRG A11

Beatmung > 249 und < 500 Stunden oder Beatmung > 95 Stunden mit Intensivmedizinischer Komplexbehandlung > 1470/1656 Aufwandspunkte oder aufwendige Konstellationen

Dauer der maschinellen Beatmung > 249 Stunden oder Dauer der maschinellen Beatmung > 95 Stunden und mindestens eine Prozedur in Tabelle A11-2 und Dauer der maschinellen Beatmung < 500 Stunden und MDC ist ungleich 22 oder Definition der Basis-DRG A13 und Prozedur in Tabelle A11-3

DRG A11A

Beatmung > 249 und < 500 Std. mit hochkompl. Eingr. od. Beatm. > 95 Std. mit Intensivmedizinischer Komplexbehandlung > 1470/1656 Aufwandspunkte od. Alter < 16 J. oder hochkomplexe Eingriffe

(Komplexe OR-Prozeduren oder mindestens eine Prozedur in Tabelle A11-4) und (mindestens eine Prozedur in Tabelle A11-5 oder Alter < 16 Jahre oder mindestens eine Prozedur in Tabelle A11-6) oder Komplizierende Prozeduren Prä-MDC und Bestimmte OR-Prozeduren und (mindestens eine Prozedur in Tabelle A11-2 oder Alter < 16 Jahre)

DRG A11B

Beatmung > 249 und < 500 Stunden mit komplexer Prozedur, ohne hochkomplexen Eingriff, ohne Beatmung > 95 Std. mit Intensivmedizinischer Komplexbehandlung > 1470 / 1656 Punkte, Alter > 15 Jahre

Komplexe OR-Prozeduren oder mindestens eine Prozedur in Tabelle A11-4

DRG A11C**Beatmung > 249 und < 500 Stunden, mit bestimmter OR-Prozedur oder komplizierenden Prozeduren oder Intensivmedizinische Komplexbehandlung > 1470/1656 Aufwandspunkte mit bestimmter Diagnose oder Alter < 6 Jahre**

Alter < 6 Jahre oder Komplizierende Prozeduren Prä-MDC oder Bestimmte OR-Prozeduren oder mindestens eine Prozedur in Tabelle A11-2 und mindestens eine Diagnose in Tabelle A11-1

DRG A11D**Beatmung > 249 und < 500 Stunden****Diagnose A11-1**

A00.0	Cholera durch Vibrio cholerae O:1, Biovar cholerae	A18.5	Tuberkulose des Auges
A00.1	Cholera durch Vibrio cholerae O:1, Biovar eltor	A18.6	Tuberkulose des Ohres
A00.9	Cholera, nnbez	A18.7	Tuberkulose der Nebennieren
A01.0	Typhus abdominalis	A18.8	Tuberkulose sonstiger nbez Organe
A01.1	Paratyphus A	A19.0	Akute Miliartuberkulose einer einzel nbez Lokalisation
A01.2	Paratyphus B	A19.1	Akute Miliartuberkulose mehrerer Lokalisationen
A01.3	Paratyphus C	A19.2	Akute Miliartuberkulose, nnbez
A01.4	Paratyphus, nnbez	A19.8	Sonstige Miliartuberkulose
A02.1	Salmonellensepsis	A19.9	Miliartuberkulose, nnbez
A04.3	Darminfektion durch enterohämorrhagische E coli	A20.0	Bubonenpest
A04.5	Enteritis durch Campylobacter	A20.1	Hautpest
A04.6	Enteritis durch Yersinia enterocolitica	A20.2	Lungenpest
A04.7	Enterokolitis durch Clostridium difficile	A20.3	Pestmeningitis
A05.1	Botulismus	A20.7	Pestsepsis
A06.0	Akute Amöbenruhr	A20.8	Sonstige Formen der Pest
A06.1	Chronische intestinale Amöbiasis	A20.9	Pest, nnbez
A06.2	Nichtdysenterische Kolitis durch Amöben	A21.0	Ulzeroglanduläre Tularämie
A06.3	Amöbom des Darnes	A21.1	Okuloglanduläre Tularämie
A06.4	Leberabszess durch Amöben	A21.2	Pulmonale Tularämie
A06.5	Lungenabszess durch Amöben	A21.3	Gastrointestinale Tularämie
A06.6	Hirnabszess durch Amöben	A21.7	Generalisierte Tularämie
A06.7	Amöbiasis der Haut	A21.8	Sonstige Formen der Tularämie
A06.8	Amöbeninfektion an sonst Lok	A21.9	Tularämie, nnbez
A06.9	Amöbiasis, nnbez	A22.0	Hautmilzbrand
A07.0	Balantidiose	A22.1	Lungenmilzbrand
A07.1	Giardiasis [Lambliasis]	A22.2	Darmmilzbrand
A07.2	Kryptosporidiose	A22.7	Milzbrandsepsis
A07.3	Isosporose	A22.8	Sonstige Formen des Milzbrandes
A07.8	Sonst nbez Darm-KH durch Protozoen	A22.9	Milzbrand, nnbez
A07.9	Darmkrankheit durch Protozoen, nnbez	A23.0	Brucellose durch Brucella melitensis
A15.0	LuTB, d mikr Unt Sput ges, m/o Nachw d Kult o molbiol Verf	A23.1	Brucellose d Brucella abortus
A15.1	Lungentuberkulose, nur durch Kultur gesichert	A23.2	Brucellose durch Brucella suis
A15.2	Lungentuberkulose, histologisch gesichert	A23.3	Brucellose durch Brucella canis
A15.3	LungenTB, durch so u nnbez Untersuchungsverf gesichert	A23.8	Sonstige Brucellose
A15.4	TB intrathor Lymphknoten, bakt, molbiol od histol gesichert	A23.9	Brucellose, nnbez
A15.5	TB Larynx, Trach u Bronch, bakt, molbiol od histol gesichert	A24.0	Rotz
A15.6	Tuberkulöse Pleuritis, bakt, molbiol od histol gesichert	A24.1	Akute oder fulminante Melioidose
A15.7	Primäre TB Atmungsorgane, bakt, molbiol od histol gesichert	A24.2	Subakute oder chronische Melioidose
A15.8	Sonst TB Atmungsorgane, bakt, molbiol od histol gesichert	A24.3	Sonstige Melioidose
A15.9	Nnbez TB Atmungsorgane, bakt, molekbiol od histol gesich	A24.4	Melioidose, nnbez
A16.0	Lungentuberkulose, bakt, molbiol u histol n gesichert	A25.0	Spirillen-Rattenbisskrankheit
A16.1	Lungentuberkulose, bakt, molbiol u hist Unt n durchgef	A25.1	Streptobazillen-Rattenbisskrankheit
A16.2	LungenTB oh Angabe bakt, molekularbiolog od histol Sicher	A25.9	Rattenbißkrankheit, nnbez
A16.3	TB intrathorak LK oh Ang bakt, molekularbiol od hist Sicher	A26.0	Haut-Erysipeloid
A16.4	TB Larynx/Trach/Bronch oh Ang bakt, molekbiol od hist Sich	A26.7	Erysipelothrix-Sepsis
A16.5	Tuberkulöse Pleuritis oh Ang bakt, molekbiol od hist Sich	A26.8	Sonstige Formen des Erysipeloids
A16.7	Prim TB AtmOrg oh Ang bakt, molekularbiol od hist Sich	A26.9	Erysipeloid, nnbez
A16.8	Sonst TB AtmOrg oh Ang bakt, molekularbiolog od hist Sich	A27.0	Leptospirosis icterohaemorrhagica [Weil-Krankheit]
A16.9	Nnbez TB AtmOrg oh Ang bakt, molekbiol od hist Sich	A27.8	Sonstige Formen der Leptospirose
A17.0	Tuberkulöse Meningitis	A27.9	Leptospirose, nnbez
A17.1	Meningeales Tuberkulom	A28.0	Pasteurellose
A17.8	Sonstige Tuberkulose Nervensystem	A28.1	Katzenkratzkrankheit
A17.9	Tuberkulose des Nervensystems, nnbez	A28.2	Extraintestinale Yersiniose
A18.0	Tuberkulose Knochen u Gelenke	A28.8	Sonst nbez bakterielle Zoonosen, aonkl
A18.1	Tuberkulose Urogenitalsystem	A28.9	Bakterielle Zoonose, nnbez
A18.2	Tuberkulose peripherer Lymphknoten	A30.0	Indeterminierte Lepra
A18.3	TB Darm, Peritoneum u Mesenterial-LK	A30.1	Tuberkuloide Lepra
A18.4	Tuberkulose Haut u Unterhautgewebe	A30.2	Borderline-tuberkuloide Lepra

A30.3	Borderline-Lepra	A48.2	Legionellose ohne Pneumonie [Pontiac-Fieber]
A30.4	Borderline-lepromatöse Lepra	A48.3	Syndrom des toxischen Schocks
A30.5	Lepromatöse Lepra	A48.4	Brazilian purpuric fever
A30.8	Sonstige Formen der Lepra	A75.0	Epidem Fleckfieber d Rickettsia prowazeki
A30.9	Lepra, nnbez	A75.1	Fleckfieber-Spätrezidiv [Brill-Krankheit]
A31.0	Infektion Lunge durch sonstige Mykobakterien	A75.2	Fleckfieber durch Rickettsia typhi [Rickettsia mooseri]
A31.1	Infektion Haut durch sonstige Mykobakterien	A75.3	Fleckfieber durch Rick tsutsugamushi [Rick orientalis]
A31.80	Disseminierte atypische Mykobakteriose	A75.9	Fleckfieber, nnbez
A31.88	Sonstige Infektionen durch Mykobakterien	A77.0	Zeckenbißfieber durch Rickettsia rickettsii
A31.9	Infektion durch Mykobakterien, nicht näher bezeichnet	A77.1	Zeckenbißfieber durch Rickettsia conori
A32.0	Kutane Listeriose	A77.2	Zeckenbißfieber durch Rickettsia sibirica
A32.1	Meningitis und Meningoenzephalitis durch Listerien	A77.3	Zeckenbißfieber durch Rickettsia australis
A32.7	Listeriensepsis	A77.8	Sonstige Zeckenbißfieber
A32.8	Sonstige Formen der Listeriose	A77.9	Zeckenbißfieber, nnbez
A32.9	Listeriose, nnbez	A78	Q-Fieber
A33	Tetanus neonatorum	A79.0	Wolhynisches Fieber
A34	Tetanus während Schwangerschaft/Geburt/Wochenbett	A79.1	Rickettsienpocken durch Rickettsia akari
A35	Sonstiger Tetanus	A79.8	Sonstige nbez Rickettsiosen
A36.0	Rachendiphtherie	A79.9	Rickettsiose, nnbez
A36.1	Nasenrachendiphtherie	A80.0	Akute paralytische Poliomyelitis durch Impfvirus
A36.2	Kehlkopfdiphtherie	A80.1	Akute paralytische Poliomyelitis durch import Wildvirus
A36.3	Hautdiphtherie	A80.2	Akute paralytische Poliomyelitis d einheimisches Wildvirus
A36.8	Sonstige Diphtherie	A80.3	Sonst u nnbez akute paralytische Poliomyelitis
A36.9	Diphtherie, nnbez	A80.4	Akute nichtparalytische Poliomyelitis
A37.0	Keuchhusten durch Bordetella pertussis	A80.9	Akute Poliomyelitis, nnbez
A37.1	Keuchhusten durch Bordetella parapertussis	A81.0	Creutzfeldt-Jakob-Krankheit
A37.8	Keuchhusten durch sonstige Bordetella-Spezies	A81.1	Subakute sklerosierende Panenzephalitis
A37.9	Keuchhusten, nnbez	A81.2	Progressive multifokale Leukenzephalopathie
A38	Scharlach	A81.8	Sonstige atypische Virusinfektionen des ZNS
A39.0	Meningokokkenmeningitis	A81.9	Atypische Virusinfektion des ZNS, nnbez
A39.1	Waterhouse-Friderichsen-Syndrom	A82.0	Wildtier-Tollwut
A39.2	Akute Meningokokkensepsis	A82.1	Haustier-Tollwut
A39.3	Chronische Meningokokkensepsis	A82.9	Tollwut, nnbez
A39.4	Meningokokkensepsis, nnbez	A83.0	Japanische Enzephalitis
A39.5	Herzkrankheit durch Meningokokken	A83.1	Westliche Pferdeenzephalitis [Western-Equine-Encephalitis]
A39.8	Sonstige Meningokokkeninfektionen	A83.2	Östliche Pferdeenzephalitis [Eastern-Equine-Encephalitis]
A39.9	Meningokokkeninfektion, nnbez	A83.3	St-Louis-Enzephalitis
A40.0	Sepsis durch Streptokokken, Gruppe A	A83.4	Australische Enzephalitis
A40.1	Sepsis durch Streptokokken, Gruppe B	A83.5	Kalifornische Enzephalitis
A40.2	Sepsis durch Streptokokken, Gruppe D	A83.6	Rocio-Virusenzephalitis
A40.3	Sepsis durch Streptococcus pneumoniae	A83.8	Sonst Virusenzephalitis, durch Moskitos übertragen
A40.8	Sonst Sepsis durch Streptokokken	A83.9	Virusenzephalitis, durch Moskitos übertragen, nnbez
A40.9	Sepsis durch Streptokokken, nicht näher bezeichnet	A84.0	Fernöstl Enzeph, durch Zecken übrtag [Russ Frühsom-Enz]
A41.0	Sepsis durch Staphylococcus aureus	A84.1	Mitteuropäische Enzephalitis, durch Zecken übertragen
A41.1	Sepsis durch sonstige näher bezeichnete Staphylokokken	A84.8	Sonstige Virusenzephalitis, durch Zecken übertragen
A41.2	Sepsis durch nnbez Staphylokokken	A84.9	Virusenzephalitis, durch Zecken übertragen, nnbez
A41.3	Sepsis durch Haemophilus influenzae	A85.0	Enzephalitis durch Enteroviren
A41.4	Sepsis durch Anaerobier	A85.1	Enzephalitis durch Adenoviren
A41.51	Sepsis durch Escherichia coli [E coli]	A85.2	Virusenzephalitis, durch Arthropoden übertragen, nnbez
A41.52	Sepsis durch Pseudomonas	A85.8	Sonstige nbez Virusenzephalitis
A41.58	Sepsis durch sonstige gramnegative Erreger	A86	Virusenzephalitis, nnbez
A41.8	Sonstige nbez Sepsis	A87.0	Meningitis durch Enteroviren
A41.9	Sepsis, nnbez	A87.1	Meningitis durch Adenoviren
A42.0	Aktinomykose der Lunge	A87.2	Lymphozytäre Choriomeningitis
A42.1	Abdominale Aktinomykose	A87.8	Sonstige Virusmeningitis
A42.2	Zervikofaziale Aktinomykose	A87.9	Virusmeningitis, nnbez
A42.7	Aktinomykotische Sepsis	A88.0	Fieber u Exanthem d Enterovirus [Boston-Exanthem]
A42.8	Sonstige Formen der Aktinomykose	A88.1	Epidemischer Schwindel
A42.9	Aktinomykose, nnbez	A88.8	Sonstige nbez Virusinfektionen des ZNS
A43.0	Pulmonale Nokardiose	A89	Virusinfektion des ZNS, nicht näher bezeichnet
A43.1	Nokardiose der Haut	A90	Dengue-Fieber [Klassische Dengue]
A43.8	Sonstige Formen der Nokardiose	A91	Hämorrhagisches Dengue-Fieber
A43.9	Nokardiose, nnbez	A92.0	Chikungunya-Viruskrankheit
A44.0	Systemische Bartonellose	A92.1	O'Nyong-nyong-Fieber
A44.1	Kutane u mukokutane Bartonellose	A92.2	Venezolanisches Pferdefieber
A44.8	Sonstige Formen der Bartonellose	A92.3	West-Nil-Virusinfektion
A44.9	Bartonellose, nnbez	A92.4	Riftalfieber
A46	Erysipel [Wundrose]	A92.8	Sonst nb, durch Moskitos übertragene Virus-KH
A48.0	Gasbrand [Gasödem]	A92.9	Durch Moskitos übertragene Virus-KH, nnbez
A48.1	Legionellose mit Pneumonie	A93.0	Oropouche-Viruskrankheit

A93.1	Pappataci-Fieber	B41.7	Disseminierte Parakozidioidomykose
A93.2	Colorado-Zeckenfieber	B42.0	Sporotrichose der Lunge
A93.8	Sonst nb, durch Arthropoden übertragene Virus-KH	B42.7	Disseminierte Sporotrichose
A94	Durch Arthropoden übertragene Virus-KH, nnbez	B43.1	Chromomykotischer Abszess, Gehirn
A95.0	Buschgelbfieber	B44.0	Invasive Aspergillose der Lunge
A95.1	Urbanes Gelbfieber	B44.1	Sonstige Aspergillose der Lunge
A95.9	Gelbfieber, nnbez	B44.7	Disseminierte Aspergillose
A96.0	Hämorrhagisches Fieber durch Junin-Viren	B45.0	Kryptokokkose der Lunge
A96.1	Hämorrhagisches Fieber durch Machupo-Viren	B45.1	Kryptokokkose des Gehirns
A96.2	Lassa-Fieber	B45.3	Kryptokokkose der Knochen
A96.8	Sonstiges hämorrhagisches Fieber durch Arenaviren	B45.7	Disseminierte Kryptokokkose
A96.9	Hämorrhagisches Fieber durch Arenaviren, nnbez	B46.0	Mukormykose der Lunge
A98.0	Hämorrhagisches Krim-Kongo-Fieber	B46.1	Rhinocerebrale Mukormykose
A98.1	Hämorrhagisches Omsk-Fieber	B46.2	Mukormykose des Magen-Darmtraktes
A98.2	Kyasanur-Wald-Krankheit	B46.4	Disseminierte Mukormykose
A98.3	Marburg-Viruskrankheit	B50.0	Malaria tropica mit zerebralen Komplikationen
A98.4	Ebola-Viruskrankheit	B50.8	Sonst schwere Formen od Komplikat der Malaria tropica
A98.5	Hämorrhagisches Fieber mit renalem Syndrom	B50.9	Malaria tropica, nnbez
A98.8	Sonstige nbez hämorrhagische Virus-KH	B51.0	Malaria tertiana mit Milzruptur
A99	Nnbez hämorrhagische Virus-KH	B51.8	Malaria tertiana mit sonstigen Komplikationen
B00.3	Meningitis durch Herpesviren	B51.9	Malaria tertiana ohne Komplikation
B00.4	Enzephalitis durch Herpesviren	B52.0	Malaria quartana mit Nephropathie
B01.0	Varizellen-Meningitis	B52.8	Malaria quartana mit sonstigen Komplikationen
B01.1	Varizellen-Enzephalitis	B52.9	Malaria quartana ohne Komplikation
B01.2	Varizellen-Pneumonie	B53.0	Malaria durch Plasmodium ovale
B02.0	Zoster-Enzephalitis	B53.1	Malaria durch Affen-Plasmodien
B02.1	Zoster-Meningitis	B53.8	Sonstige parasitologisch bestätigte Malaria, aonkl
B05.0	Masern, kompliziert durch Enzephalitis	B54	Malaria, nnbez
B05.1	Masern, kompliziert durch Meningitis	B55.0	Viszerale Leishmaniose
B15.0	Virushepatitis A mit Coma hepaticum	B55.1	Kutane Leishmaniose
B16.0	Akut VirHep B m DeltaVir (Begleitinfekt) u mit Coma hep	B55.2	Mukokutane Leishmaniose
B16.2	Akute Vir-Hep B oh Delta-Virus m Coma hep	B55.9	Leishmaniose, nnbez
B17.0	Akut Delta-Virus-(Super-)Inf, Hep-B-(Virus-)Träger	B56.0	Trypanosomiasis gambiensis
B17.1	Akute Virushepatitis C	B56.1	Trypanosomiasis rhodesiensis
B17.2	Akute Virushepatitis E	B56.9	Afrikanische Trypanosomiasis, nnbez
B18.2	Chronische Virushepatitis C	B57.0	Akute Chagas-Krankheit mit Herzbeteiligung
B20	Infekt/paras KH infolge HIV-KH [Hum Immdef-Vir-KH]	B57.1	Akute Chagas-Krankheit ohne Herzbeteiligung
B21	BNB infolge HIV-KH [Hum Immundefiz-Virus-KH]	B57.2	Chagas-Krankheit (chronisch) mit Herzbeteiligung
B22	Sonst nbez KH infolge HIV-KH [Hum Immdef-Vir-KH]	B57.3	Chagas-Krankheit (chron) m Beteiligung Verdauungssystem
B23.0	Akutes HIV-Infektionssyndrom	B57.4	Chagas-Krankheit (chronisch) m Beteiligung Nervensystem
B23.8	Sonstige nbez Krankheitszustände infolge HIV-KH	B57.5	Chagas-Krankheit (chronisch) m Beteiligung sonst Organe
B24	Nnbez HIV-KH [Humane Immundefizienz-Virus-KH]	B58.1	Hepatitis durch Toxoplasmen
B25.0	Pneumonie durch Zytomegalieviren	B58.2	Meningoenzephalitis durch Toxoplasmen
B25.1	Hepatitis durch Zytomegalieviren	B58.3	Toxoplasmose Lunge
B25.2	Pankreatitis durch Zytomegalieviren	B58.8	Toxoplasmosen mit Beteiligung sonstiger Organe
B26.1	Mumps-Meningitis	B58.9	Toxoplasmose, nnbez
B26.2	Mumps-Enzephalitis	B59	Pneumozystose
B33.2	Karditis durch Viren	B60.0	Babesiose
B33.4	Hantavirus- (Herz-) Lungensyndrom	B60.1	Akanthamöbiasis
B37.1	Kandidose der Lunge	B60.2	Naegleriainfektion
B37.5	Candida-Meningitis	B65.0	Schistosom durch Schistosoma haematob [Blasenbilharz]
B37.6	Candida-Endokarditis	B65.1	Schistosom durch Schistosoma mansoni [Darmbilharz]
B37.7	Candida-Sepsis	B65.2	Schistosomiasis durch Schistosoma japonicum
B38.0	Akute Kokzidioidomykose Lunge	B67.0	Echinococc-granulos-Inf [zyst Echinokok] Leber
B38.1	Chronische Kokzidioidomykose der Lunge	B67.1	Echinococc-granul-Inf [zyst Echinokok] Lunge
B38.2	Kokzidioidomykose der Lunge, nnbez	B67.2	Echinococc-granul-Inf [zyst Echinokok] Knochen
B38.4	Kokzidioidomykose der Meningen	B67.3	Echinococc-granul-Inf [zyst Echinokok] mehr u so Lok
B38.7	Disseminierte Kokzidioidomykose	B67.4	Echinococc-granulos-Inf [zyst Echinokok], nnbez
B39.0	Akute Histoplasmose Lunge durch Histoplasma capsulatum	B67.5	Echinococc-multilocular-Inf [alveol Echinokok] Leber
B39.1	Chron Histoplasmose Lunge durch Histoplasma capsulatum	B67.6	Echinococc-multilocular-Inf [alveol Echinokok] mehr u so Lok
B39.2	Histoplasm Lunge durch Histoplasma capsulatum, nnbez	B67.7	Echinococc-multilocular-Inf [alveol Echinokok], nnbez
B39.3	Disseminierte Histoplasmose durch Histoplasma capsulatum	B67.8	Nicht näher bezeichnete Echinokokkose der Leber
B39.4	Histoplasmose durch Histoplasma capsulatum, nnbez	B67.9	Sonstige und nicht näher bezeichnete Echinokokkose
B39.5	Histoplasmose durch Histoplasma duboisii	B69.0	Zystizerkose des Zentralnervensystems
B39.9	Histoplasmose, nnbez	B69.1	Zystizerkose der Augen
B40.0	Akute Blastomykose der Lunge	C00.0	Bösartige Neubildung: Äußere Oberlippe
B40.1	Chronische Blastomykose der Lunge	C00.1	Bösartige Neubildung: Äußere Unterlippe
B40.2	Blastomykose der Lunge, nnbez	C00.2	Bösartige Neubildung: Äußere Lippe, nicht näher bezeichnet
B40.7	Disseminierte Blastomykose	C00.3	Bösartige Neubildung: Oberlippe, Innenseite
B41.0	Parakozidioidomykose der Lunge	C00.4	Bösartige Neubildung: Unterlippe, Innenseite

C00.5	Bösartige Neubildung: Lippe, nnbez, Innenseite	C16.2	Bösartige Neubildung: Corpus ventriculi
C00.6	Bösartige Neubildung: Lippenkommissur	C16.3	Bösartige Neubildung: Antrum pyloricum
C00.8	BNB: Lippe, mehrere Teilbereiche überlappend	C16.4	Bösartige Neubildung: Pylorus
C00.9	Bösartige Neubildung: Lippe, nicht näher bezeichnet	C16.5	BNB: Kleine Krümmung des Magens, nicht näher bezeichnet
C01	Bösartige Neubildung des Zungengrundes	C16.6	BNB: Große Krümmung des Magens, nicht näher bezeichnet
C02.0	Bösartige Neubildung: Zungenrücken	C16.8	BNB: Magen, mehrere Teilbereiche überlappend
C02.1	Bösartige Neubildung: Zungenrand	C16.9	Bösartige Neubildung: Magen, nicht näher bezeichnet
C02.2	Bösartige Neubildung: Zungenunterfläche	C17.0	Bösartige Neubildung: Duodenum
C02.3	BNB: Vordere zwei Drittel der Zunge, Bereich nnbez	C17.1	Bösartige Neubildung: Jejunum
C02.4	Bösartige Neubildung: Zungentonsille	C17.2	Bösartige Neubildung: Ileum
C02.8	BNB: Zunge, mehrere Teilbereiche überlappend	C17.3	Bösartige Neubildung: Meckel-Divertikel
C02.9	Bösartige Neubildung: Zunge, nicht näher bezeichnet	C17.8	BNB: Dünndarm, mehrere Teilbereiche überlappend
C03.0	Bösartige Neubildung: Oberkieferzahnfleisch	C17.9	Bösartige Neubildung: Dünndarm, nicht näher bezeichnet
C03.1	Bösartige Neubildung: Unterkieferzahnfleisch	C18.0	Bösartige Neubildung: Zäkum
C03.9	Bösartige Neubildung: Zahnfleisch, nicht näher bezeichnet	C18.1	Bösartige Neubildung: Appendix vermiformis
C04.0	Bösartige Neubildung: Vorderer Teil des Mundbodens	C18.2	Bösartige Neubildung: Colon ascendens
C04.1	Bösartige Neubildung: Seitlicher Teil des Mundbodens	C18.3	Bösartige Neubildung: Flexura coli dextra [hepatica]
C04.8	BNB: Mundboden, mehrere Teilbereiche überlappend	C18.4	Bösartige Neubildung: Colon transversum
C04.9	Bösartige Neubildung: Mundboden, nicht näher bezeichnet	C18.5	Bösartige Neubildung: Flexura coli sinistra [lienalis]
C05.0	Bösartige Neubildung: Harter Gaumen	C18.6	Bösartige Neubildung: Colon descendens
C05.1	Bösartige Neubildung: Weicher Gaumen	C18.7	Bösartige Neubildung: Colon sigmoideum
C05.2	Bösartige Neubildung: Uvula	C18.8	BNB: Kolon, mehrere Teilbereiche überlappend
C05.8	BNB: Gaumen, mehrere Teilbereiche überlappend	C18.9	Bösartige Neubildung: Kolon, nicht näher bezeichnet
C05.9	Bösartige Neubildung: Gaumen, nicht näher bezeichnet	C19	Bösartige Neubildung am Rektosigmoid, Übergang
C06.0	Bösartige Neubildung: Wangenschleimhaut	C20	Bösartige Neubildung des Rektums
C06.1	Bösartige Neubildung: Vestibulum oris	C21.0	Bösartige Neubildung: Anus, nicht näher bezeichnet
C06.2	Bösartige Neubildung: Retromolarregion	C21.1	Bösartige Neubildung: Analkanal
C06.8	BNB: Sonst u nnbez Teile Mund, mehrere Teilber überlapp	C21.2	Bösartige Neubildung: Kloakenregion
C06.9	Bösartige Neubildung: Mund, nicht näher bezeichnet	C21.8	BNB: Rektum, Anus u Analkanal, mehrere Teilber überlapp
C07	Bösartige Neubildung der Parotis	C22.0	Leberzellkarzinom
C08.0	Bösartige Neubildung: Glandula submandibularis	C22.1	Intrahepatisches Gallengangskarzinom
C08.1	Bösartige Neubildung: Glandula sublingualis	C22.2	Hepatoblastom
C08.8	BNB: Große Speicheldrüsen, mehrere Teilbereiche überlapp	C22.3	Angiosarkom der Leber
C08.9	Bösartige Neubildung: Große Speicheldrüse, nnbez	C22.4	Sonstige Sarkome der Leber
C09.0	Bösartige Neubildung: Fossa tonsillaris	C22.7	Sonstige näher bezeichnete Karzinome der Leber
C09.1	Bösartige Neubildung: Gaumenbogen (vorderer) (hinterer)	C22.9	Bösartige Neubildung: Leber, nicht näher bezeichnet
C09.8	BNB: Tonsille, mehrere Teilbereiche überlappend	C23	Bösartige Neubildung der Gallenblase
C09.9	Bösartige Neubildung: Tonsille, nicht näher bezeichnet	C24.0	Bösartige Neubildung: Extrahepatischer Gallengang
C10.0	Bösartige Neubildung: Vallecula epiglottica	C24.1	BNB: Ampulla hepatopancreatica [Ampulla Vateri]
C10.1	Bösartige Neubildung: Vorderfläche der Epiglottis	C24.8	BNB: Gallenwege, mehrere Teilbereiche überlappend
C10.2	Bösartige Neubildung: Seitenwand des Oropharynx	C24.9	Bösartige Neubildung: Gallenwege, nicht näher bezeichnet
C10.3	Bösartige Neubildung: Hinterwand des Oropharynx	C25.0	Bösartige Neubildung: Pankreaskopf
C10.4	Bösartige Neubildung: Kiemengang	C25.1	Bösartige Neubildung: Pankreaskörper
C10.8	BNB: Oropharynx, mehrere Teilbereiche überlappend	C25.2	Bösartige Neubildung: Pankreasschwanz
C10.9	Bösartige Neubildung: Oropharynx, nicht näher bezeichnet	C25.3	Bösartige Neubildung: Ductus pancreaticus
C11.0	Bösartige Neubildung: Obere Wand des Nasopharynx	C25.4	BNB: Endokriner Drüsenanteil des Pankreas
C11.1	Bösartige Neubildung: Hinterwand des Nasopharynx	C25.7	Bösartige Neubildung: Sonstige Teile des Pankreas
C11.2	Bösartige Neubildung: Seitenwand des Nasopharynx	C25.8	BNB: Pankreas, mehrere Teilbereiche überlappend
C11.3	Bösartige Neubildung: Vorderwand des Nasopharynx	C25.9	Bösartige Neubildung: Pankreas, nicht näher bezeichnet
C11.8	BNB: Nasopharynx, mehrere Teilbereiche überlappend	C26.0	BNB: Intestinaltrakt, Teil nicht näher bezeichnet
C11.9	Bösartige Neubildung: Nasopharynx, nicht näher bezeichnet	C26.1	Bösartige Neubildung: Milz
C12	Bösartige Neubildung des Recessus piriformis	C26.8	BNB: Verdauungssystem, mehrere Teilbereiche überlappend
C13.0	Bösartige Neubildung: Regio postcricoidea	C26.9	BNB: Ungenau bezeichnete Lok des Verdauungssystems
C13.1	BNB: Aryepiglottische Falte, hypopharyngeale Seite	C30.0	Bösartige Neubildung: Nasenhöhle
C13.2	Bösartige Neubildung: Hinterwand des Hypopharynx	C30.1	Bösartige Neubildung: Mittelohr
C13.8	BNB: Hypopharynx, mehrere Teilbereiche überlappend	C31.0	Bösartige Neubildung: Sinus maxillaris [Kieferhöhle]
C13.9	Bösartige Neubildung: Hypopharynx, nicht näher bezeichnet	C31.1	Bösartige Neubildung: Sinus ethmoidalis [Siebbeinzellen]
C14.0	Bösartige Neubildung: Pharynx, nicht näher bezeichnet	C31.2	Bösartige Neubildung: Sinus frontalis [Stirnhöhle]
C14.2	BNB: Lymphatischer Rachenring [Waldeyer]	C31.3	Bösartige Neubildung: Sinus sphenoidalis [Keilbeinhöhle]
C14.8	BNB: Lippe, Mundhöhle u Pharynx, mehr Teilber überlapp	C31.8	BNB: Nasennebenhöhlen, mehrere Teilbereiche überlappend
C15.0	Bösartige Neubildung: Zervikaler Ösophagus	C31.9	Bösartige Neubildung: Nasennebenhöhle, nnbez
C15.1	Bösartige Neubildung: Thorakaler Ösophagus	C32.0	Bösartige Neubildung: Glottis
C15.2	Bösartige Neubildung: Abdominaler Ösophagus	C32.1	Bösartige Neubildung: Supraglottis
C15.3	Bösartige Neubildung: Ösophagus, oberes Drittel	C32.2	Bösartige Neubildung: Subglottis
C15.4	Bösartige Neubildung: Ösophagus, mittleres Drittel	C32.3	Bösartige Neubildung: Larynxknorpel
C15.5	Bösartige Neubildung: Ösophagus, unteres Drittel	C32.8	BNB: Larynx, mehrere Teilbereiche überlappend
C15.8	BNB: Ösophagus, mehrere Teilbereiche überlappend	C32.9	Bösartige Neubildung: Larynx, nicht näher bezeichnet
C15.9	Bösartige Neubildung: Ösophagus, nicht näher bezeichnet	C33	Bösartige Neubildung der Trachea
C16.0	Bösartige Neubildung: Kardial	C34.0	Bösartige Neubildung: Hauptbronchus
C16.1	Bösartige Neubildung: Fundus ventriculi	C34.1	Bösartige Neubildung: Oberlappen (-Bronchus)

C34.2	Bösartige Neubildung: Mittellappen (-Bronchus)	C47.9	BNB: Periphere Nerven/autonomes Nervensystem, nnbez
C34.3	Bösartige Neubildung: Unterlappen (-Bronchus)	C48.0	Bösartige Neubildung: Retroperitoneum
C34.8	BNB: Bronchus u Lunge, mehrere Teilbereiche überlappend	C48.1	Bösartige Neubildung: nbez Teile des Peritoneums
C34.9	BNB: Bronchus oder Lunge, nicht näher bezeichnet	C48.2	Bösartige Neubildung: Peritoneum, nicht näher bezeichnet
C37	Bösartige Neubildung des Thymus	C48.8	BNB: Retroperitoneum u Peritoneum, mehr Teilber überlapp
C38.0	Bösartige Neubildung: Herz	C49.0	BNB: Bindegewebe u and Weichteilgew Kopf/Gesicht/Hals
C38.1	Bösartige Neubildung: Vorderes Mediastinum	C49.1	BNB: Bindegew u and WeichtGew ob Extr, einschl Schult
C38.2	Bösartige Neubildung: Hinteres Mediastinum	C49.2	BNB: Bindegew u and WeichtGew unter Extr, einschl Hüfte
C38.3	BNB: Mediastinum, Teil nicht näher bezeichnet	C49.3	BNB: Bindegewebe und andere Weichteilgewebe des Thorax
C38.4	Bösartige Neubildung: Pleura	C49.4	BNB: Bindegewebe u andere WeichtGew des Abdomens
C38.8	BNB: Herz, Mediastinum u Pleura, mehr Teilber überlapp	C49.5	BNB: Bindegewebe u andere WeichtGew des Beckens
C39.0	Bösartige Neubildung: Obere Atemwege, Teil nnbez	C49.6	BNB: Bindegew u and WeichtGewebe des Rumpfes, nnbez
C39.8	BNB: AtmOrg u sonst intrathorak Organe, mehr Teilber überl	C49.8	BNB: Bindegew u and WeichtGew, mehr Teilber überlapp
C39.9	BNB: Ungenau bezeichnete Lok des Atmungssystems	C49.9	BNB: Bindegewebe und andere Weichteilgewebe, nnbez
C40.0	BNB Skapula u lange Knochen obere Extremität	C50.0	Bösartige Neubildung: Brustwarze und Warzenhof
C40.1	BNB kurze Knochen obere Extremität	C50.1	BNB: Zentraler Drüsenkörper der Brustdrüse
C40.2	BNB lange Knochen untere Extremität	C50.2	BNB: Oberer innerer Quadrant der Brustdrüse
C40.3	BNB kurze Knochen untere Extremität	C50.3	BNB: Unterer innerer Quadrant der Brustdrüse
C40.8	BNB: Knochen u Gelenkknorpel Extrem, mehr TeilB überlapp	C50.4	BNB: Oberer äußerer Quadrant der Brustdrüse
C40.9	BNB: Knochen u Gelenkknorpel Extrem, nnbez	C50.5	BNB: Unterer äußerer Quadrant der Brustdrüse
C41.01	BNB des Knochens und des Gelenkknorpels: Kraniofazial	C50.6	Bösartige Neubildung: Recessus axillaris der Brustdrüse
C41.02	BNB des Knochens und des Gelenkknorpels: Maxillofazial	C50.8	BNB: Brustdrüse, mehrere Teilbereiche überlappend
C41.1	BNB des Knochens u des Gelenkknorpels: Unterkieferknoch	C50.9	Bösartige Neubildung: Brustdrüse, nicht näher bezeichnet
C41.2	BNB des Knochens und des Gelenkknorpels: Wirbelsäule	C51.0	Bösartige Neubildung der Vulva: Labium majus
C41.30	BNB Knochen u Gelenkknorpel: Rippen	C51.1	Bösartige Neubildung der Vulva: Labium minus
C41.31	BNB Knochen u Gelenkknorpel: Sternum	C51.2	Bösartige Neubildung der Vulva: Klitoris
C41.32	BNB Knochen u Gelenkknorpel: Klavikula	C51.8	BNB: Vulva, mehrere Teilbereiche überlappend
C41.4	BNB des Knochens u des Gelenkknorpels: Beckenknochen	C51.9	Bösartige Neubildung: Vulva, nicht näher bezeichnet
C41.8	BNB: Knochen u Gelenkknorpel, mehrere Teilber überlapp	C52	Bösartige Neubildung der Vagina
C41.9	BNB: Knochen und Gelenkknorpel, nicht näher bezeichnet	C53.0	Bösartige Neubildung: Endozervix
C43.0	Bösartiges Melanom Lippe	C53.1	Bösartige Neubildung: Ektozervix
C43.1	Bösartiges Melanom Augenlid, einschließl Kanthus	C53.8	BNB: Cervix uteri, mehrere Teilbereiche überlappend
C43.2	Bösartiges Melanom Ohr u äußerer Gehörgang	C53.9	Bösartige Neubildung: Cervix uteri, nicht näher bezeichnet
C43.3	Bösartiges Melanom so u nnbez Teile Gesicht	C54.0	Bösartige Neubildung: Isthmus uteri
C43.4	Bösartiges Melanom behaarte Kopfhaut u Hals	C54.1	Bösartige Neubildung: Endometrium
C43.5	Bösartiges Melanom Rumpf	C54.2	Bösartige Neubildung: Myometrium
C43.6	Bösartiges Melanom obere Extremität, einschl Schulter	C54.3	Bösartige Neubildung: Fundus uteri
C43.7	Bösartig Melanom untere Extremität, einschl Hüfte	C54.8	BNB: Corpus uteri, mehrere Teilbereiche überlappend
C43.8	Bösartiges Melanom Haut, mehr Teilber überlapp	C54.9	Bösartige Neubildung: Corpus uteri, nicht näher bezeichnet
C43.9	Bösartiges Melanom Haut, nnbez	C55	Bösartige Neubildung des Uterus, Teil nnbez
C44.0	Sonstige bösartige Neubildungen: Lippenhaut	C56	Bösartige Neubildung des Ovars
C44.1	Sonstige BNB: Haut des Augenlides, einschließl Kanthus	C57.0	Bösartige Neubildung: Tuba uterina [Fallopio]
C44.2	Sonstige BNB: Haut des Ohres u des äußeren Gehörganges	C57.1	Bösartige Neubildung: Lig latum uteri
C44.3	Sonst BNB: Haut sonst u nnbez Teile des Gesichtes	C57.2	Bösartige Neubildung: Lig teres uteri
C44.4	Sonstige BNB: Behaarte Kopfhaut und Haut des Halses	C57.3	Bösartige Neubildung: Parametrium
C44.5	Sonstige bösartige Neubildungen: Haut des Rumpfes	C57.4	Bösartige Neubildung: Uterine Adnexe, nnbez
C44.6	Sonst BNB: Haut der oberen Extremität, einschl Schulter	C57.7	BNB: Sonstige näher bezeichnete weibliche Genitalorgane
C44.7	Sonst BNB: Haut der unteren Extremität, einschließl Hüfte	C57.8	BNB: Weibliche Genitalorgane, mehr Teilbereiche überlapp
C44.8	Sonstige BNB: Haut, mehrere Teilbereiche überlappend	C57.9	BNB: Weibliches Genitalorgan, nicht näher bezeichnet
C44.9	BNB Haut, nnbez	C58	BNB Plazenta
C45.0	Mesotheliom Pleura	C60.0	Bösartige Neubildung: Praeputium penis
C45.1	Mesotheliom Peritoneum	C60.1	Bösartige Neubildung: Glans penis
C45.2	Mesotheliom Perikard	C60.2	Bösartige Neubildung: Penischaft
C45.7	Mesotheliom sonst Lok	C60.8	Bösartige Neubildung: Penis, mehr Teilbereiche überlappend
C45.9	Mesotheliom, nnbez	C60.9	Bösartige Neubildung: Penis, nicht näher bezeichnet
C46.0	Kaposi-Sarkom Haut	C61	Bösartige Neubildung der Prostata
C46.1	Kaposi-Sarkom Weichteilgewebe	C62.0	Bösartige Neubildung: Dystoper Hoden
C46.2	Kaposi-Sarkom Gaumen	C62.1	Bösartige Neubildung: Deszendierter Hoden
C46.3	Kaposi-Sarkom Lymphknoten	C62.9	Bösartige Neubildung: Hoden, nicht näher bezeichnet
C46.7	Kaposi-Sarkom sonstige Lok	C63.0	Bösartige Neubildung: Nebenhoden [Epididymis]
C46.8	Kaposi-Sarkom mehrere Organe	C63.1	Bösartige Neubildung: Samenstrang
C46.9	Kaposi-Sarkom, nnbez	C63.2	Bösartige Neubildung: Skrotum
C47.0	BNB: Periphere Nerven Kopf, Gesicht u Hals	C63.7	BNB: Sonstige näher bezeichnete männliche Genitalorgane
C47.1	BNB: Periph Nerven obere Extremität, einschließl Schulter	C63.8	BNB: Männliche Genitalorgane, mehr Teilbereiche überlapp
C47.2	BNB: Periphere Nerven untere Extremität, einschl Hüfte	C63.9	Bösartige Neubildung: Männliches Genitalorgan, nnbez
C47.3	Bösartige Neubildung: Periphere Nerven des Thorax	C64	BNB der Niere, ausgenommen Nierenbecken
C47.4	Bösartige Neubildung: Periphere Nerven des Abdomens	C65	BNB Nierenbecken
C47.5	Bösartige Neubildung: Periphere Nerven des Beckens	C66	BNB Ureter
C47.6	BNB: Periphere Nerven des Rumpfes, nnbez	C67.0	Bösartige Neubildung: Trigonum vesicae
C47.8	BNB: Periph Nerv/autonom Nervensyst, mehr Teilb überlapp	C67.1	Bösartige Neubildung: Apex vesicae

C67.2	Bösartige Neubildung: Laterale Harnblasenwand	C78.0	Sekundäre bösartige Neubildung der Lunge
C67.3	Bösartige Neubildung: Vordere Harnblasenwand	C78.1	Sekundäre bösartige Neubildung des Mediastinums
C67.4	Bösartige Neubildung: Hintere Harnblasenwand	C78.2	Sekundäre bösartige Neubildung der Pleura
C67.5	Bösartige Neubildung: Harnblasenhals	C78.3	Sekundäre BNB sonstiger u nnbez Atmungsorgane
C67.6	Bösartige Neubildung: Ostium ureteris	C78.4	Sekundäre BNB Dünndarm
C67.7	Bösartige Neubildung: Urachus	C78.5	Sekundäre BNB Dickdarm u Rektum
C67.8	BNB: Harnblase, mehrere Teilbereiche überlappend	C78.6	Sekundäre BNB Retroperitoneum u Peritoneum
C67.9	Bösartige Neubildung: Harnblase, nicht näher bezeichnet	C78.7	Sekundäre BNB Leber u intrahepatische Gallengänge
C68.0	Bösartige Neubildung: Urethra	C78.8	Sekundäre BNB so u nnbez Verdauungsorgane
C68.1	Bösartige Neubildung: Paraurethrale Drüse	C79.0	Sekundäre BNB Niere u Nierenbecken
C68.8	BNB: Harnorgane, mehrere Teilbereiche überlappend	C79.1	Sekundäre BNB Harnblase, sonst u nnbez Harnorgane
C68.9	Bösartige Neubildung: Harnorgan, nicht näher bezeichnet	C79.2	Sekundäre BNB Haut
C69.0	Bösartige Neubildung: Konjunktiva	C79.3	Sekundäre BNB Gehirn u Hirnhäute
C69.1	Bösartige Neubildung: Kornea	C79.4	Sekundäre BNB so u nnbez Teile Nervensystem
C69.2	Bösartige Neubildung: Retina	C79.5	Sekundäre BNB Knochen u Knochenmark
C69.3	Bösartige Neubildung: Chorioidea	C79.6	Sekundäre bösartige Neubildung des Ovars
C69.4	Bösartige Neubildung: Ziliarkörper	C79.7	Sekundäre bösartige Neubildung der Nebenniere
C69.5	Bösartige Neubildung: Tränendrüse und Tränenwege	C79.81	Sekundäre bösartige Neubildung der Brustdrüse
C69.6	Bösartige Neubildung: Orbita	C79.82	Sekundäre bösartige Neubildung der Genitalorgane
C69.8	BNB: Auge u Augenanhangsgebilde, mehr Teilber überlapp	C79.83	Sekundäre bösartige Neubildung des Perikards
C69.9	Bösartige Neubildung: Auge, nicht näher bezeichnet	C79.84	Sonstige sekundäre bösartige Neubildung des Herzens
C70.0	Bösartige Neubildung: Hirnhäute	C79.88	Sekundäre bösartige Neubildung so nbez Lokalisationen
C70.1	Bösartige Neubildung: Rückenmarkshäute	C79.9	Sekundäre bösartige Neubildung nnbez Lokalisation
C70.9	Bösartige Neubildung: Meningen, nicht näher bezeichnet	C80.0	Bösartige Neubildung, prim Lokalisation unbekannt, so bez
C71.0	BNB: Zerebrum, ausgenommen Hirnlappen und Ventrikel	C80.9	Bösartige Neubildung, nnbez
C71.1	Bösartige Neubildung: Frontallappen	C81.0	Noduläres lymphozytenprädominantes Hodgkin-Lymphom
C71.2	Bösartige Neubildung: Temporallappen	C81.1	Nodulär-sklerosierendes klassisches Hodgkin-Lymphom
C71.3	Bösartige Neubildung: Parietallappen	C81.2	Gemischtzelliges klassisches Hodgkin-Lymphom
C71.4	Bösartige Neubildung: Okzipitallappen	C81.3	Lymphozytenarmes klassisches Hodgkin-Lymphom
C71.5	Bösartige Neubildung: Hirnventrikel	C81.4	Lymphozytenreiches klassisches Hodgkin-Lymphom
C71.6	Bösartige Neubildung: Zerebellum	C81.7	Sonstige Typen des klassischen Hodgkin-Lymphoms
C71.7	Bösartige Neubildung: Hirnstamm	C81.9	Hodgkin-Lymphom, nicht näher bezeichnet
C71.8	Bösartige Neubildung: Gehirn, mehrere Teilbereiche überlapp	C82.0	Follikuläres Lymphom Grad I
C71.9	Bösartige Neubildung: Gehirn, nicht näher bezeichnet	C82.1	Follikuläres Lymphom Grad II
C72.0	Bösartige Neubildung: Rückenmark	C82.2	Follikuläres Lymphom Grad III, nicht näher bezeichnet
C72.1	Bösartige Neubildung: Cauda equina	C82.3	Follikuläres Lymphom Grad IIIa
C72.2	Bösartige Neubildung: Nn olfactorii [I Hirnnerv]	C82.4	Follikuläres Lymphom Grad IIIb
C72.3	Bösartige Neubildung: Nervus opticus [II Hirnnerv]	C82.5	Diffuses Follikelzentrumslymphom
C72.4	Bösartige Neubildung: Nerv vestibulocochlearis [VIII Hirnnerv]	C82.6	Kutanes Follikelzentrumslymphom
C72.5	BNB: Sonstige und nicht näher bezeichnete Hirnnerven	C82.7	Sonstige Typen des follikulären Lymphoms
C72.8	BNB: Gehirn u andere Teile ZNS, mehr Teilbereiche überlapp	C82.9	Follikuläres Lymphom, nicht näher bezeichnet
C72.9	Bösartige Neubildung: Zentralnervensystem, nnbez	C83.0	Kleinzelliges B-Zell-Lymphom
C73	Bösartige Neubildung der Schilddrüse	C83.1	Mantelzell-Lymphom
C74.0	Bösartige Neubildung: Nebennierenrinde	C83.3	Diffuses großzelliges B-Zell-Lymphom
C74.1	Bösartige Neubildung: Nebennierenmark	C83.5	Lymphoblastisches Lymphom
C74.9	Bösartige Neubildung: Nebenniere, nicht näher bezeichnet	C83.7	Burkitt-Lymphom
C75.0	Bösartige Neubildung: Nebenschilddrüse	C83.8	Sonstige nicht follikuläre Lymphome
C75.1	Bösartige Neubildung: Hypophyse	C83.9	Nicht follikuläres Lymphom, nicht näher bezeichnet
C75.2	Bösartige Neubildung: Ductus craniopharyngealis	C84.0	Mycosis fungoides
C75.3	BNB: Epiphyse [Glandula pinealis] [Zirbeldrüse]	C84.1	Sézary-Syndrom
C75.4	Bösartige Neubildung: Glomus caroticum	C84.4	Peripheres T-Zell-Lymphom, nicht spezifiziert
C75.5	BNB: Glomus aorticum u sonstige Paraganglien	C84.5	Sonstige reifzellige T/NK-Zell-Lymphome
C75.8	BNB: Beteiligung mehrerer endokriner Drüsen, nnbez	C84.6	Anaplastisches großzelliges Lymphom, ALK-positiv
C75.9	Bösartige Neubildung: Endokrine Drüse, nnbez	C84.7	Anaplastisches großzelliges Lymphom, ALK-negativ
C76.0	BNB ungenau bezeichneter Lok: Kopf, Gesicht u Hals	C84.8	Kutanes T-Zell-Lymphom, nicht näher bezeichnet
C76.1	BNB ungenau bezeichneter Lokalisationen: Thorax	C84.9	Reifzelliges T/NK-Zell-Lymphom, nicht näher bezeichnet
C76.2	BNB ungenau bezeichneter Lokalisationen: Abdomen	C85.1	B-Zell-Lymphom, nnbez
C76.3	BNB ungenau bezeichneter Lokalisationen: Becken	C85.2	Mediastinales (thymisches) großzelliges B-Zell-Lymphom
C76.4	BNB ungenau bezeichneter Lok: Obere Extremität	C85.7	Sonst nbez Typen Non-Hodgkin-Lymphom
C76.5	BNB ungenau bezeichneter Lok: Untere Extremität	C85.9	Non-Hodgkin-Lymphom, nicht näher bezeichnet
C76.7	BNB: Sonstige ungenau bezeichnete Lokalisationen	C86.0	Extranodales NK/T-Zell-Lymphom, nasaler Typ
C76.8	BNB: Sonst u ungenau bez Lok, mehr Teilber überlapp	C86.1	Hepatosplenisches T-Zell-Lymphom
C77.0	Sekundäre u nnbez BNB: Lymphknoten Kopf/Gesicht/Hals	C86.2	T-Zell-Lymphom vom Enteropathie-Typ
C77.1	Sekundäre u nnbez BNB: Intrathorakale Lymphknoten	C86.3	Subkutanes pannikulitisches T-Zell-Lymphom
C77.2	Sekundäre u nnbez BNB: Intraabdominale Lymphknoten	C86.4	Blastisches NK-Zell-Lymphom
C77.3	Sek u nnbez BNB: Axill Lymphkn u Lymphkn obere Extrem	C86.5	Angioimmunoblastisches T-Zell-Lymphom
C77.4	Sek u nnbez BNB: Inguin Lymphkn u Lymphkn unt Extrem	C86.6	Primäre kutane CD30-positive T-Zell-Proliferationen
C77.5	Sekundäre u nnbez BNB: Intrapelvine Lymphknoten	C88.00	Makroglobulinämie Waldenström: oA einer kompl Remiss
C77.8	Sekundäre u nnbez BNB: Lymphknoten mehrerer Regionen	C88.01	Makroglobulinämie Waldenström: In kompletter Remission
C77.9	Sekundäre u nnbez BNB: Lymphknoten, nnbez	C88.20	So Schwerkettenkrankht: oA einer komplet Remission

C88.21	Sonstige Schwerkettenerkrankung: In kompletter Remission	C94.31	Mastzellenleukämie: In kompletter Remission
C88.30	Immunproliferative Dünndarmkrankheit: Oh Ang kompl Rem	C94.40	Akut Panmyelose m Myelofibrose: oA komplet Remis
C88.31	Immunproliferative Dünndarmkrankheit: In kompletter Remis	C94.41	Akute Panmyelose mit Myelofibrose: In komplet Remis
C88.40	Extranod Marginzon-B-Lymphom MALT oA kompl Rem	C94.60	Myelodyspl u -prolifer KH, nicht klassif-bar: oA kompl Remis
C88.41	Extranod Marginzon-B-Lymphom MukosAss Gwb In kompl Rem	C94.61	Myelodyspl u -prolifer KH, nicht klassif-bar: In kompl Remis
C88.70	Sonstige bösartige immunproliferat KH: oA kompl Remis	C94.70	Sonstige nbez Leukämien: Ohne Angabe kompl Remission
C88.71	Sonst bösart immunproliferative KH: In kompletter Remiss	C94.71	Sonst näher bez Leukämien: In kompletter Remiss
C88.90	Bösart immunproliferative KH, nbez: oA kompl Remis	C95.00	Akute Leukämie nbez Zelltyps: Ohne Ang kompl Remission
C88.91	Bösart immunproliferative KH, nbez: In kompletter Remiss	C95.01	Akute Leukämie nbez Zelltyps: In kompletter Remission
C90.00	Multiples Myelom: oA einer kompletten Remission	C95.10	Chronische Leukämie nbez Zelltyps: Oh Ang kompl Remis
C90.01	Multiples Myelom: In kompletter Remission	C95.11	Chronische Leukämie nbez Zelltyps: In kompletter Remiss
C90.10	Plasmazellenleukämie: Ohne Angabe einer kompl Remission	C95.70	Sonstige Leukämie nbez Zelltyps: Ohne Ang kompl Remis
C90.11	Plasmazellenleukämie: In kompletter Remission	C95.71	Sonstige Leukämie nbez Zelltyps: In kompletter Remission
C90.20	Extramedullär Plasmazytom: oA einer komplet Remission	C95.8	Leukämie, refraktär auf Standard-Induktionstherapie
C90.21	Extramedulläres Plasmazytom: In kompletter Remission	C95.90	Leukämie, nicht näher bezeichnet: Ohne Ang kompl Remis
C90.30	Solitäres Plasmazytom: oA einer kompletten Remission	C95.91	Leukämie, nicht näher bezeichnet: In kompletter Remission
C90.31	Solitäres Plasmazytom: In kompletter Remission	C96.0	Multifok/-syst (dissm) Langerh-Zell-Histiozytos [AbtLetterSiwe]
C91.00	Akut lymphat Leukämie [ALL]: oA einer komplet Remission	C96.2	Bösartiger Mastzelltumor
C91.01	Akute lymphat Leukämie [ALL]: In komplet Remission	C96.4	Sarkom der dendritischen Zellen (akzessorische Zellen)
C91.10	Chr lymphat Leukäm B-Zell-Typ [CLL]: oA komplet Remis	C96.5	Multifokale u unisystemische Langerhans-Zell-Histiozytose
C91.11	Chr lymphat Leukämie B-Zell-Typ [CLL]: In komplet Remis	C96.6	Unifokale Langerhans-Zell-Histiozytose
C91.30	Prolymphozyt Leukämie B-Zell-Typ: oA komplet Remis	C96.7	So nbez BNB lymphat/blutbildend/verwandtes Gewebe
C91.31	Prolymphozyt Leukämie vom B-Zell-Typ: In komplet Remis	C96.8	Histiozytisches Sarkom
C91.40	Haarzellenleukämie: Ohne Angabe kompl Remission	C96.9	BNB lymphat/blutbildendes/verwandtes Gew, nbez
C91.41	Haarzellenleukämie: In kompletter Remission	C97	BNB als Primärtumoren an mehreren Lok
C91.50	Adult T-Zell-Lymphom/Leukäm HTLV-1-assoz: oA kompl Rem	D32.0	Gutartige Neubildung Hirnhäute
C91.51	Adult T-Zell-Lymphom/Leukäm HTLV-1-assoz: In kompl Rem	D32.1	Gutartige Neubildung Rückenmarkhäute
C91.60	Prolymphozyt-Leukämie T-Zell-Typ: oA einer komplet Remis	D32.9	Gutartige Neubildung Meningen, nbez
C91.61	Prolymphozyt-Leukämie vom T-Zell-Typ: In komplet Remis	D33.0	Gutartige Neubildung Gehirn, supratentoriell
C91.70	Sonstige lymphatische Leukämie: Ohne Ang kompl Remiss	D33.1	Gutartige Neubildung Gehirn, infratentoriell
C91.71	Sonstige lymphatische Leukämie: In kompletter Remission	D33.2	Gutartige Neubildung Gehirn, nbez
C91.80	Reifzellige B-ALL vom Burkitt-Typ: oA einer komplet Remis	D33.3	Gutartige Neubildung Hirnnerven
C91.81	Reifzellige B-ALL vom Burkitt-Typ: In kompletter Remission	D33.4	Gutartige Neubildung Rückenmark
C91.90	Lymphatische Leukämie, nbez: Ohne Ang kompl Remission	D33.7	Gutartige Neubildung sonst nbez Teile ZNS
C91.91	Lymphatische Leukämie, nbez: In kompletter Remission	D33.9	Gutartige Neubildung ZNS, nbez
C92.00	Akute myeloblast Leukämie [AML]: oA einer komplet Remis	D45	Polycythaemia vera
C92.01	Akute myeloblast Leukämie [AML]: In komplet Remis	D46.0	Refraktäre Anämie oh Ringsideroblasten, so bez
C92.10	Chr myelo Leukäm [CML], BCR/ABL-posit: oA kompl Rem	D46.1	Refraktäre Anämie m Ringsideroblasten
C92.11	Chr myelo Leukäm [CML], BCR/ABL-posit: In kompl Rem	D46.2	Refraktäre Anämie m Blastenüberschuß
C92.20	Atyp chr myelo Leukäm, BCR/ABL-negat: oA kompl Rem	D46.4	Refraktäre Anämie, nbez
C92.21	Atyp chr myelo Leukäm, BCR/ABL-negat: In kompl Rem	D46.5	Refraktäre Anämie mit Mehrlinien-Dysplasie
C92.30	Myelosarkom: Ohne Angabe kompl Remission	D46.6	Myelodyspl Syndr m isoliert del(5q)-Chromosomenanomal
C92.31	Myelosarkom: In kompletter Remission	D46.7	Sonstige myelodysplastische Syndrome
C92.40	Akut Promyelozyt-Leukämie [PCL]: oA komplet Remis	D46.9	Myelodysplastisches Syndrom, nbez
C92.41	Akute Promyelozyt-Leukämie [PCL]: In komplet Remis	D47.0	Histiozyten-/Mastzelltumor unsich/unbek Verhalt
C92.50	Akute myelomonozytäre Leukämie: Ohne Ang kompl Remiss	D47.1	Chronische myeloproliferative Krankheit
C92.51	Akute myelomonozytäre Leukämie: In kompletter Remission	D47.4	Osteomyelofibrose
C92.60	Akut myelo Leukäm m 11q23-Abnormität: oA kompl Rem	D60.0	Chron erworbene isolierte aplastische Anämie
C92.61	Akut myelo Leukäm mit 11q23-Abnormität: In kompl Rem	D60.1	Transitorische erworb isolierte aplastische Anämie
C92.70	Sonstige myeloische Leukämie: Ohne Ang kompl Remission	D60.8	Sonstige erworb isolierte aplastische Anämien
C92.71	Sonstige myeloische Leukämie: In kompletter Remission	D60.9	Erworbene isolierte aplastische Anämie, nbez
C92.80	Akut myelo Leukäm m multilineär Dysplas: oA kompl Rem	D61.0	Angeborene aplastische Anämie
C92.81	Akut myelo Leukäm m multilineär Dysplas: In kompl Rem	D61.10	Aplastische Anämie infolge zytostatischer Therapie
C92.90	Myeloische Leukämie, nbez: Ohne Ang kompl Remission	D61.18	Sonstige arzneimittelinduzierte aplastische Anämie
C92.91	Myeloische Leukämie, nbez: In kompletter Remission	D61.19	Arzneimittelinduzierte aplastische Anämie, nbez
C93.00	Akut Monoblast/Monozytenleukämie: oA komplet Remis	D61.2	Aplastische Anämie infolge sonst auß Ursachen
C93.01	Akut Monoblast/Monozytenleukämie: In komplet Remis	D61.3	Idiopathische aplastische Anämie
C93.10	Chron myelomonozytäre Leukämie: oA einer komplet Remis	D61.8	Sonstige nbez aplastische Anämien
C93.11	Chron myelomonozyt Leukämie: In komplet Remis	D61.9	Aplastische Anämie, nbez
C93.30	Juvenil myelomonozyt Leukämie: oA einer komplet Remis	D65.0	Erworb Afibrinogenämie
C93.31	Juvenile myelomonozytäre Leukämie: In komplet Remis	D65.1	Disseminierte intravas Gerinn [DIG, DIC]
C93.70	Sonstige Monozytenleukämie: Ohne Ang kompl Remission	D65.2	Erworb Fibrinolyseblutung
C93.71	Sonstige Monozytenleukämie: In kompletter Remission	D65.9	DefibrinatSynd, nbez
C93.90	Monozytenleukämie, nbez: Ohne Angabe kompl Remission	D66	Hereditärer Faktor-VIII-Mangel
C93.91	Monozytenleukämie, nbez: In kompletter Remission	D67	Hereditärer Faktor-IX-Mangel
C94.00	Akute Erythroleukämie: oA einer komplet Remission	D68.0	Willebrand-Jürgens-Syndrom
C94.01	Akute Erythroleukämie: In kompletter Remission	D68.1	Hereditärer Faktor-XI-Mangel
C94.20	Akute Megakaryoblastenleukämie: Ohne Ang kompl Remiss	D68.20	Hereditärer Faktor-I-Mangel
C94.21	Akute Megakaryoblastenleukämie: In kompletter Remission	D68.21	Hereditärer Faktor-II-Mangel
C94.30	Mastzellenleukämie: Ohne Angabe kompl Remission	D68.22	Hereditärer Faktor-V-Mangel

D68.23	Hereditärer Faktor-VII-Mangel	D81.1	Schwer komb Immundef [SCID] m niedr T-/B-Zellen-Z
D68.24	Hereditärer Faktor-X-Mangel	D81.2	Schwer komb Immundef [SCID] m niedr/norm B-Zellen-Z
D68.25	Hereditärer Faktor-XII-Mangel	D81.3	Adenosin-desaminase[ADA]-Mangel
D68.26	Hereditärer Faktor-XIII-Mangel	D81.4	Nezelof-Syndrom
D68.28	Hereditärer Mangel an sonstigen Gerinnungsfaktoren	D81.5	Purinnukleosid-Phosphorylase[PNP]-Mangel
D68.30	Hämorrhag Diathese d Antikoagulanzen	D81.6	Haupthistokompat-Kompl-KI-I-Defekt [MHC-KI-I-D]
D68.31	Hämorrhag Diathese d Vermehrung Antikörper geg Faktor VIII	D81.7	Haupthistokompat-Kompl-KI-II-Defekt [MHC-KI-II-D]
D68.32	Hämorrhag Diathese d Vermehrung Antikörper geg so GerinFakt	D81.8	Sonstige kombinierte Immundefekte
D68.38	Sonstige hämorrhag Diathese d sonst u nnbez Antikörper	D81.9	Kombinierter Immundefekt, nnbez
D68.4	Erworbener Mangel an Gerinnungsfaktoren	D82.0	Wiskott-Aldrich-Syndrom
D68.5	Primäre Thrombophilie	D82.1	Di-George-Syndrom
D68.6	Sonstige Thrombophilien	D82.2	Immundef m disproport Kleinwuchs
D68.8	Sonstige nbez Koagulopathien	D82.3	Immundefekt m hereditär defekter Reakt auf EBV
D68.9	Koagulopathie, nnbez	D82.4	Hyperimmunglobulin-E[IgE]-Syndrom
D69.0	Purpura anaphylactoides	D82.8	Immundefekte in Verbind m and nbez schw Defekten
D69.1	Qualitative Thrombozytendefekte	D82.9	Immundefekt in Verbindung m schwer Defekt, nnbez
D69.2	Sonstige nichtthrombozytopenische Purpura	D83.0	Variab Immundef überw Abweich B-Zellen-Zahl/-Funkt
D69.3	Idiopathische thrombozytopenische Purpura	D83.1	Variab Immundef m überw immunregulator T-Zell-Stör
D69.40	Sonst prim ThromboPen, transfusrefr	D83.2	Variab Immundef m AutoAK gg B-/T-Zellen
D69.41	Sonst prim ThromboPen, n transfusrefr bez	D83.8	Sonstige variable Immundefekte
D69.52	Heparin-induzierte Thrombozytopenie Typ I	D83.9	Variabler Immundefekt, nnbez
D69.53	Heparin-induzierte Thrombozytopenie Typ II	D84.0	Lymphozytenfunktion-Antigen-1[LFA-1]-Defekt
D69.57	Sonst sek ThromboPen, transfusionsrefraktär	D84.1	Defekte im Komplementsystem
D69.58	Sonst sek ThromboPen, n transfusionsrefraktär	D84.8	Sonstige nbez Immundefekte
D69.59	Sekundäre Thrombozytopenie, nicht näher bezeichnet	D84.9	Immundefekt, nnbez
D69.60	ThromboPen, nnbez, transfusrefr	D86.0	Sarkoidose Lunge
D69.61	ThromboPen, nnbez, n transfusrefr bez	D86.1	Sarkoidose Lymphknoten
D69.8	Sonstige nbez hämorrhagische Diathesen	D86.2	Sarkoidose Lunge m Sarkoidose LK
D69.9	Hämorrhagische Diathese, nnbez	D86.3	Sarkoidose Haut
D70.0	Angeb Agranulozyt u Neutropen	D86.8	Sarkoidose an sonst u komb Lok
D70.10	Arzneimittelinduz Agranulozyt/Neutropenie: Krit Ph < 4Tg	D86.9	Sarkoidose, nnbez
D70.11	Arzneimittelinduz Agranulozyt/Neutropenie: Krit Ph 10-19Tg	D89.0	Polyklonale Hypergammaglobulinämie
D70.12	Arzneimittelinduz Agranulozyt/Neutropenie: Krit Ph > 19Tg	D89.1	Kryoglobulinämie
D70.13	Arzneimittelinduz Agranulozyt/Neutropenie: Krit Ph 4 - < 7Tg	D89.2	Hypergammaglobulinämie, nnbez
D70.14	Arzneimittelinduz Agranulozyt/Neutropenie: Krit Ph 7 - < 10Tg	D89.3	Immunkonstitutionsyndrom
D70.18	Sonst VerForm arzneimittelinduz Agranulozyt/Neutropenie	D89.8	Sonst nbez Stör m Beteiligung Immunsystem, aonkl
D70.19	Arzneimittelinduz Agranulozyt/Neutropenie, nnbez	D89.9	Störung m Beteiligung Immunsystem, nnbez
D70.3	Sonstige Agranulozytose	D90	Immunkompr n Bestrahl/Chemother/sonst immunsupp Maßn
D70.5	Zyklische Neutropenie	E51.1	Beriberi
D70.6	Sonstige Neutropenie	E51.2	Wernicke-Enzephalopathie
D70.7	Neutropenie, nicht näher bezeichnet	E51.8	Sonstige Manifestationen Thiaminmangel
D71	Funktionelle Störungen neutrophile Granulozyten	E70.0	Klassische Phenylketonurie
D72.0	Genetisch bedingte Leukozytenanomalien	E70.1	Sonstige Hyperphenylalaninämien
D73.0	Hyposplenismus	E70.2	Störungen TyrosinSW
D73.1	Hypersplenismus	E70.3	Albinismus
D73.2	Chronisch-kongestive Splenomegalie	E70.8	Sonstige Störungen SW aromatischer Aminosäuren
D73.3	Abszeß Milz	E70.9	Störung SW aromatischer Aminosäuren, nnbez
D73.5	Infarzierung Milz	E71.0	Ahornsirup- (Harn-) KH
D74.0	Angeborene Methämoglobinämie	E71.1	Sonstige Störungen SW verzweigter Aminosäuren
D74.8	Sonstige Methämoglobinämien	E71.2	Störung SW verzweigter Aminosäuren, nnbez
D74.9	Methämoglobinämie, nnbez	E71.3	Störungen FettsäureSW
D75.0	Familiäre Erythrozytose	E72.0	Störungen Aminosäuretransport
D75.1	Sekundäre Polyglobulie [Polyzythämie]	E72.1	Störungen SW schwefelhaltiger Aminosäuren
D75.8	Sonstige nbez KH des Blutes und der blutbildenden Organe	E72.2	Störungen Harnstoffzyklus
D75.9	Krankheit des Blutes und der blutbildenden Organe, nnbez	E72.3	Störungen Lysin- u HydroxylysinSW
D76.1	Hämophagozytäre Lymphohistiozytose	E72.4	Störungen OrnithinSW
D76.2	Hämophagozytäres Syndrom bei Infektionen	E72.5	Störungen GlyzinSW
D76.3	Sonstige Histiozytose-Syndrome	E72.8	Sonstige nbez Störungen AminosäureSW
D77	Sonst Kh des Blutes u der blutbildenden Org bei aokl KH	E72.9	Störung Aminosäurestoffwechsels, nnbez
D80.0	Hereditäre Hypogammaglobulinämie	E73.0	Angeborener Laktasemangel
D80.1	Nichtfamiliäre Hypogammaglobulinämie	E73.1	Sekundärer Laktasemangel
D80.2	Selektiver Immunglobulin-A-Mangel [IgA-Mangel]	E73.8	Sonstige Laktoseintoleranz
D80.3	Selekt Mangel Immunglobulin-G-Subkl [IgG-Subkl]	E73.9	Laktoseintoleranz, nnbez
D80.4	Selektiver Immunglobulin-M-Mangel [IgM-Mangel]	E74.0	Glykogenspeicherkrankheit [Glykogenose]
D80.5	Immundefekt b erhöhtem Immunglobulin M [IgM]	E74.1	Störungen Fruktosestoffwechsel
D80.6	AK-Mangel b Normo-/Hypergammaglobulinämie	E74.2	Störungen Galaktosestoffwechsel
D80.7	Transit Hypogammaglobulinämie im Kindesalter	E74.3	So Störungen intestinale Kohlenhydratabsorption
D80.8	Sonst Immundefekte m vorherrsch AK-Mangel	E74.4	Störungen PyruvatSW u Glukoneogenese
D80.9	Immundefekt m vorherrsch AK-Mangel, nnbez	E74.8	Sonstige nbez Störungen KohlenhydratSW
D81.0	Schwer komb Immundefekt [SCID] m retikul Dysgenes	E74.9	Störung Kohlenhydratstoffwechsel, nnbez

E75.0	GM2-Gangliosidose	G20.10	Prim Parkins-Synd mäß/schwer Beeintr: Oh Wirkungsflukt
E75.1	Sonstige Gangliosidosen	G20.11	Prim Parkins-Synd mäß/schwer Beeintr: M Wirkungsflukt
E75.2	Sonstige Sphingolipidosen	G20.20	Prim Parkins-Synd schwerst Beeintr: Oh Wirkungsflukt
E75.3	Sphingolipidose, nnbez	G20.21	Prim Parkins-Synd schwerst Beeintr: M Wirkungsflukt
E75.4	Neuronale Zeroidlipofuszinose	G21.0	Malignes Neuroleptika-Syndrom
E75.5	Sonstige Störungen Lipidspeicherung	G21.1	Sonst arzneimittelinduziertes Parkinson-Synd
E75.6	Störung Lipidspeicherung, nnbez	G21.2	Parkinson-Syndrom d sonst exogene Agenzien
E76.0	Mukopolysaccharidose, Typ I	G21.3	Postenzephalitisches Parkinson-Syndrom
E76.1	Mukopolysaccharidose, Typ II	G23.0	Hallervorden-Spatz-Syndrom
E76.2	Sonstige Mukopolysaccharidosen	G23.1	Progres supranukl Ophthalmopleg [Steele-Rich-Olsz-Synd]
E76.3	Mukopolysaccharidose, nnbez	G23.2	Striatonigrale Degeneration
E76.8	Sonstige Störungen Glykosaminoglykan-SW	G23.8	Sonstige nbez degenerative KH Basalganglien
E76.9	Störung Glykosaminoglykan-SW, nnbez	G23.9	Degenerative KH Basalganglien, nnbez
E77.0	Defekte posttranslational Modifikat lysosom Enzyme	G31.81	Mitochondriale Zytopathie
E77.1	Defekte b Glykoproteinabbau	G35.0	Erstmanifestation einer multiplen Sklerose
E77.8	Sonstige Störungen GlykoproteinSW	G35.10	MS m schubförm Verl: OA akute Exazerbation od Progress
E77.9	Störung Glykoproteinstoffwechsels, nnbez	G35.11	MS m schubförm Verl: MA akute Exazerbation od Progress
E84.0	Zystische Fibrose mit Lungenmanifestationen	G35.20	MS m prim chron Verl: OA akute Exazerbation od Progress
E84.1	Zystische Fibrose mit Darmmanifestationen	G35.21	MS m prim chron Verl: MA akute Exazerbation od Progress
E84.80	Zystische Fibrose mit Lungen- und Darm-Manifestation	G35.30	MS m sek chron Verl: OA akute Exazerbation od Progress
E84.87	Zystische Fibrose mit sonstigen multiplen Manifestationen	G35.31	MS m sek chron Verl: MA akute Exazerbation od Progress
E84.88	Zystische Fibrose mit sonstigen Manifestationen	G35.9	Multiple Sklerose, nicht näher bezeichnet
E85.0	Nichtneuropathische heredofamiliäre Amyloidose	G36.0	Neuromyelitis optica [Devic-KH]
E85.1	Neuropathische heredofamiliäre Amyloidose	G36.1	Akut u subak hämorrhag Leukoenzephalitis [Hurst]
E85.2	Heredofamiliäre Amyloidose, nnbez	G36.8	Sonstige nbez akute disseminierte Demyelinisation
E85.3	Sekundäre systemische Amyloidose	G36.9	Akute disseminierte Demyelinisation, nnbez
G00.0	Meningitis durch Haemophilus influenzae	G37.0	Diffuse Hirnsklerose
G00.1	Pneumokokkenmeningitis	G37.1	Zentrale Demyelinisation Corpus callosum
G00.2	Streptokokkenmeningitis	G37.2	Zentrale pontine Myelinolyse
G00.3	Staphylokokkenmeningitis	G37.3	Myelitis transversa acuta b demyelinisier KH ZNS
G00.8	Sonstige bakterielle Meningitis	G37.4	Subakute nekrotisierende Myelitis [Foix-Alajouanine-Synd]
G00.9	Bakterielle Meningitis, nnbez	G37.5	Konzentr Sklerose [Baló-KH]
G01	Meningitis bei aokl bakteriellen Krankheiten	G37.8	Sonst nbez demyelinisierende KH ZNS
G02.0	Meningitis bei aokl Viruskrankheiten	G37.9	Demyelinisierende KH ZNS, nnbez
G02.1	Meningitis bei aokl Mykosen	G40.00	Pseudo-Lennox-Syndrom
G02.8	Meningitis bei sonst nbez aokl infektiösen u parasitären KH	G40.01	CSWS
G03.0	Nichteitrige Meningitis	G40.02	Benign psychomotor Epilep [terror fits]
G03.1	Chronische Meningitis	G40.08	So lokbez (fok) (part) idiop Epil/epil Synd m fok beg Anf
G03.2	Benigne rezidiv Meningitis [Mollaret-Meningitis]	G40.09	Lokbez (fok) (part) idiop Epilep/epil Synd m fok beg Anf, nnbez
G03.8	Meningitis d sonstige nbez Ursachen	G40.1	Lokbez (fok) (part) idiop Epilep/epil Synd m einf fok Anf
G03.9	Meningitis, nnbez	G40.2	Lokbez (fok) (part) idiop Epil/epil Synd m komplex fok Anf
G04.0	Akute disseminierte Enzephalitis	G40.3	Generalisierte idiopath Epilepsie u epilept Synd
G04.1	Tropische spastische Paraplegie	G40.4	Sonst generalisierte Epilepsie u epileptische Synd
G04.2	Bakt Meningoenzephalitis u Meningomyelitis, aonkl	G40.5	Spezielle epileptische Syndrome
G04.8	Sonst Enzephalitis, Myelitis u Enzephalomyelitis	G40.6	Grand-mal-Anfälle, nnbez (m/oh Petit mal)
G04.9	Enzephalitis, Myelitis u Enzephalomyelitis, nnbez	G41.0	Grand-mal-Status
G05.0	Enzephal Myelitis Enzephalomyelit b aokl bakt KH	G41.1	Petit-mal-Status
G05.1	Enzephal Myelitis Enzephalomyelit b aokl Virus-KH	G41.2	Status epilepticus m komplexfokalen Anfällen
G05.2	Enzephal Myelitis Enzephalom b so aokl inf/par KH	G60.0	Hereditäre sensomotorische Neuropathie
G05.8	Enzephal Myelitis Enzephalomyelit b so aokl KH	G60.1	Refsum-Krankheit
G06.0	Intrakran Abszeß u intrakranielles Granulom	G60.2	Neuropathie in Verbindung m hereditärer Ataxie
G06.1	Intraspinaler Abszeß u intraspinale Granulom	G60.3	Idiopathische progressive Neuropathie
G06.2	Extraduraler u subduraler Abszeß, nnbez	G60.8	Sonst hereditäre u idiopathische Neuropathien
G07	Intrakran u intraspinal Absz u Granulom b aokl KH	G60.9	Hereditäre u idiopathische Neuropathie, nnbez
G08	Intrakran u intraspinal Phlebitis u Thrombophlebitis	G61.0	Guillain-Barré-Syndrom
G09	Folgen entzündlicher KH ZNS	G61.1	Serumpolyneuropathie
G10	Chorea Huntington	G61.8	Sonstige Polyneuritiden
G11.0	Angeborene nichtprogressive Ataxie	G61.9	Polyneuritis, nnbez
G11.1	Früh beginnende zerebellare Ataxie	G62.0	Arzneimittelinduzierte Polyneuropathie
G11.2	Spät beginnende zerebellare Ataxie	G62.1	Alkohol-Polyneuropathie
G11.3	Zerebellare Ataxie defekt DNA-Reparatursystem	G62.2	Polyneuropathie d sonstige toxische Agenzien
G11.4	Hereditäre spastische Paraplegie	G62.80	Critical-illness-Polyneuropathie
G11.8	Sonstige hereditäre Ataxien	G62.88	Sonst nbez Polyneuropath
G11.9	Hereditäre Ataxie, nnbez	G62.9	Polyneuropathie, nnbez
G12.0	Infant spin Muskelatrophie, Typ I [Werdnig-Hoffm]	G63.0	Polyneuropathie b aokl inf u parasit KH
G12.1	Sonstige vererbte spinale Muskelatrophie	G63.1	Polyneuropathie b Neubildungen
G13.0	Paraneoplastische Neuromyopathie u Neuropathie	G63.2	Diabetische Polyneuropathie
G13.1	So Systematroph, vorwieg ZNS betreff, b Neubild	G63.3	Polyneuropathie b sonst endokrinen u Stoffwechsel-KH
G13.2	Systematrophie, vorwieg ZNS betreff, b Myxödem	G63.4	Polyneuropathie b alimentären Mangelzuständen
G13.8	Systematrophie, vorwieg ZNS betreff, b so aokl KH	G63.5	Polyneuropathie b System-KH Bindegewebe

G63.6	Polyneuropathie b sonst KH Muskel-Skelett-System	I42.1	Hypertrophische obstruktive Kardiomyopathie
G63.8	Polyneuropathie b sonst aokl KH	I44.2	Atrioventrikulärer Block 3. Grades
G64	Sonstige KH peripheres Nervensystem	I60.0	SubarachBlutung, von Karotissiphon/-bifurkation ausgehend
G70.0	Myasthenia gravis	I60.1	SubarachBlutung, von A cerebri media ausgehend
G70.1	Toxische neuromuskuläre KH	I60.2	SubarachBlutung, von A communicans ant ausgehend
G70.2	Angeb od entwicklungsbedingte Myasthenie	I60.3	SubarachBlutung, von A communicans post ausgehend
G70.8	Sonstige nbez neuromuskuläre KH	I60.4	SubarachBlutung, von A basilaris ausgehend
G70.9	Neuromuskuläre KH, nnbez	I60.5	SubarachBlutung, von A vertebralis ausgehend
G71.0	Muskeldystrophie	I60.6	SubarachBlutung, von sonst intrakran Aa ausgehend
G71.1	Myotone Syndrome	I60.7	SubarachBlutung, von nnbez intrakran A ausgehend
G71.2	Angeborene Myopathien	I60.8	Sonstige Subarachnoidalblutung
G71.3	Mitochondriale Myopathie, aonkl	I60.9	Subarachnoidalblutung, nnbez
G71.8	Sonstige primäre Myopathien	I61.0	Intrazereb Blutung Großhirnhemisphäre, subkortikal
G71.9	Primäre Myopathie, nnbez	I61.1	Intrazereb Blutung Großhirnhemisphäre, kortikal
G72.0	Arzneimittelinduzierte Myopathie	I61.2	Intrazereb Blutung Großhirnhemisphäre, nnbez
G72.1	Alkoholmyopathie	I61.3	Intrazerebrale Blutung Hirnstamm
G72.2	Myopathie d sonstige toxische Agenzien	I61.4	Intrazerebrale Blutung Kleinhirn
G72.3	Periodische Lähmung	I61.5	Intrazerebrale intraventrikuläre Blutung
G72.4	Entzündliche Myopath, aonkl	I61.6	Intrazerebrale Blutung an mehreren Lok
G72.80	Critical-illness-Myopathie	I67.0	Dissektion zerebraler Arterien
G72.88	Sonst nbez Myopath	I67.10	Zerebrales Aneurysma (erworben)
G72.9	Myopathie, nnbez	I67.11	Zerebrale arteriovenöse Fistel (erworben)
G73.0	Myastheniesyndrome b endokrinen Krankheiten	I67.2	Zereb Atheroskl
G73.1	Lambert-Eaton-Syndrom	I67.3	Progressive subkortik vaskul Enzephalopathie
G73.2	Sonstige Myastheniesyndrome b Neubildungen	I67.4	Hypertensive Enzephalopathie
G73.3	Myastheniesyndrome b sonst aokl KH	I67.5	Moyamoya-Syndrom
G73.4	Myopathie b aokl inf und parasitären KH	I67.6	Nichteitrige Thrombose intrakranielles Venensyst
G73.5	Myopathie b endokrinen Krankheiten	I67.7	Zerebrale Arteriitis, aonkl
G73.6	Myopathie b Stoffwechselkrankheiten	I67.80	Vasospasmen bei Subarachnoidalblutung
G73.7	Myopathie b sonst aokl KH	I68.0	Zerebrale Amyloidangiopathie
G80.0	Spastische tetraplegische Zerebralparese	I68.1	Zerebrale Arteriitis b aokl infek u parasitären KH
G80.1	Spastische diplegische Zerebralparese	I68.2	Zerebrale Arteriitis b sonst aokl KH
G80.2	Infantile hemiplegische Zerebralparese	I71.00	Dissektion Aorta nnbez Lok, oh Angabe einer Ruptur
G80.3	Dyskinetische Zerebralparese	I71.01	Dissektion Aorta thoracica, ohne Angabe einer Ruptur
G80.4	Ataktische Zerebralparese	I71.02	Dissektion Aorta abdominalis, ohne Angabe einer Ruptur
G80.8	Sonstige infantile Zerebralparese	I71.03	Dissektion Aorta, thorakoabdominal, oh Angabe einer Ruptur
G80.9	Infantile Zerebralparese, nnbez	I71.04	Dissektion Aorta nnbez Lokalisation, rupturiert
G81.0	Schlaff Hemipares u Hemipleg	I71.05	Dissektion Aorta thoracica, rupturiert
G81.1	Spast Hemipares u Hemipleg	I71.06	Dissektion Aorta abdominalis, rupturiert
G81.9	Hemipares u Hemipleg, nnbez	I71.07	Dissektion Aorta, thorakoabdominal, rupturiert
G90.3	Multisystem-Atrophie	I71.1	Aneurysma Aorta thoracica, rupturiert
G91.0	Hydrocephalus communicans	I71.2	Aneurysma Aorta thoracica, oh Angabe einer Ruptur
G91.1	Hydrocephalus occlusus	I71.3	Aneurysma Aorta abdominalis, rupturiert
G92	Toxische Enzephalopathie	I71.4	Aneurysma Aorta abdominalis, oh Angabe einer Ruptur
G93.0	Hirnzysten	I71.5	Aortenaneurysma, thorakoabdominal, rupturiert
G93.5	Compressio cerebri	I71.6	Aortenaneurysma, thorakoabdominal, oh Ang einer Ruptur
G93.6	Hirnödem	I77.2	Arterienruptur
G93.7	Reye-Syndrom	I85.0	Ösophagusvarizen m Blutung
I01.1	Akute rheumatische Endokarditis	J05.1	Akute Epiglottitis
I01.2	Akute rheumatische Myokarditis	J39.0	Retropharyngealabszess und Parapharyngealabszess
I21.0	Akuter transmuraler Myokardinfarkt Vorderwand	J46	Status asthmaticus
I21.1	Akuter transmuraler Myokardinfarkt Hinterwand	J67.0	Farmerlunge
I21.2	Akuter transmuraler Myokardinf an sonst Lok	J67.1	Bagassose
I21.3	Akuter transmuraler Myokardinf an nnbez Lok	J67.2	Vogelzüchterlunge
I21.4	Akuter subendokardialer Myokardinfarkt	J67.3	Suberose
I23.0	Hämoperikard als akut Komplik nach akut Myokardinf	J67.4	Malzarbeiter-Lunge
I23.1	ASD als akute Komplik nach akut Myokardinf	J67.5	Pilzarbeiter-Lunge
I23.2	VSD als akute Komplik nach akut Myokardinf	J67.6	Ahornrindenschäler-Lunge
I23.3	Ruptur Herzwand oh Hämoperik als ak Komplik ak MI	J67.7	Befeuchter- u Klimaanlage-Lunge
I23.4	Ruptur Chordae tendineae als ak Komplik ak MI	J67.8	Allergische Alveolitis d organ Stäube
I23.5	Papillarmuskelruptur als ak Komplik nach ak MI	J67.9	Allergische Alveolitis d nnbez organ Staub
I23.6	Thrombose Vorhof/HOhr/Kammer ak Komplik nach ak MI	J80	Atemnotsyndrom des Erwachsenen [ARDS]
I25.5	Ischämische Kardiomyopathie	J84.1	Sonstige interstitielle Lungen-KH m Fibrose
I26.0	Lungenembolie mit Angabe eines akuten Cor pulmonale	J85.0	Gangrän u Nekrose Lunge
I26.9	Lungenembolie ohne Angabe eines akuten Cor pulmonale	J85.1	Abszeß d Lunge m Pneumonie
I27.0	Primäre pulmonale Hypertonie	J85.2	Abszeß d Lunge oh Pneumonie
I31.3	Perikarderguß (nichtentzündlich)	J85.3	Abszeß d Mediastinum
I33.0	Akute und subakute infektiöse Endokarditis	J86.0	Pyothorax m Fistel
I40.0	Infektiöse Myokarditis	J86.9	Pyothorax oh Fistel
I42.0	Dilatative Kardiomyopathie	J93.0	Spontaner Spannungspneumothorax

J95.1	Akute pulmonale Insuffizienz nach Thorax-OP	M48.44	Ermüdungsbruch Wirbel, Thorakalbereich
K12.20	Mund- (Boden-) Phlegmone	M72.60	Nekrotis Fasziiitis, Mehr Lok
K12.21	SubmandAbsz oA Ausbreit n mediast/parapharyng/zervik	M72.61	Nekrotis Fasziiitis, Schulterreg
K12.22	SubmandAbsz m Ausbreit n mediast/parapharyng/zervik	M72.62	Nekrotis Fasziiitis, Oberarm
K22.3	Perforation Ösophagus	M72.63	Nekrotis Fasziiitis, Unterarm
K25.0	Ulcus ventriculi, akut, m Blutung	M72.64	Nekrotis Fasziiitis, Hand
K25.1	Ulcus ventriculi, akut, m Perforation	M72.65	Nekrotis Fasziiitis, Beckenreg/OS
K25.2	Ulcus ventriculi, akut, m Blutg u Perf	M72.66	Nekrotis Fasziiitis, Unterschenkel
K26.0	Ulcus duodeni, akut, m Blutung	M72.67	Nekrotis Fasziiitis, Knöchel/Fuß
K26.1	Ulcus duodeni, akut, m Perforation	M72.68	Nekrotis Fasziiitis, Sonstige
K26.2	Ulcus duodeni, akut, m Blutung u Perforation	M72.69	Nekrotis Fasziiitis, Lok nnbez
K40.10	Doppelseitige Hern ing m Gangr, n Rezidivhern bez	M84.40	Pathologische Fraktur, aonkl, mehrere Lok
K40.11	Doppelseitige Hern ing m Gangr, Rezidivhernie	M84.41	Pathologische Fraktur, aonkl, Schulterregion
K40.40	Hern ing, eins/oh SeitAng, m Gangr, n Rezidivhern bez	M84.42	Pathologische Fraktur, aonkl, Oberarm
K40.41	Hern ing, eins/oh SeitAng, m Gangr, Rezidivhernie	M84.43	Pathologische Fraktur, aonkl, Unterarm
K41.1	Doppelseitige Hernia femoralis m Gangrän	M84.44	Pathologische Fraktur, aonkl, Hand
K41.4	Hern fem, eins/oh SeitAng, m Gangrän	M84.45	Pathologische Fraktur, aonkl, Becken/OS
K42.1	Hernia umbilicalis m Gangrän	M84.46	Pathologische Fraktur, aonkl, Unterschenkel
K43.1	Hernia ventralis m Gangrän	M84.47	Pathologische Fraktur, aonkl, Knöchel/Fuß
K43.4	Parastomale Hernie mit Gangrän	M84.48	Pathologische Fraktur, aonkl, sonstige Lok
K43.70	Epigastrische Hernie mit Gangrän	M84.49	Pathologische Fraktur, aonkl, nnbez Lokalisationen
K43.78	Sonstige Hernia ventralis mit Gangrän	N00.0	Akut nephrit Synd, minimale glomeruläre Läsion
K43.79	Nicht näher bezeichnete Hernia ventralis mit Gangrän	N00.1	Akut nephrit Synd, fokale u segment glomerul Läsionen
K44.1	Hernia diaphragmatica m Gangrän	N00.2	Akut nephrit Synd, diffuse membranöse GN
K45.1	Sonstige nbez abdominale Hernien m Gangrän	N00.3	Akut nephrit Synd, diffuse mesangioproliferative GN
K63.1	Perforation Darm (nichttraumatisch)	N00.4	Akut nephrit Synd, diffuse endokap-prolif GN
K65.0	Akute Peritonitis	N00.5	Akut nephrit Synd, diffuse mesangiokapilläre GN
K66.0	Peritoneale Adhäsionen	N00.6	Akut nephrit Synd, Dense-deposit-KH
K66.1	Hämoperitoneum	N00.7	Akut nephrit Synd, GN m diffuser Halbmondbildung
K66.8	Sonstige nbez KH Peritoneum	N00.8	Akut nephrit Synd, sonst morpholog Veränderungen
K66.9	KH Peritoneum, nnbez	N00.9	Akut nephrit Synd, Art morpholog Veränderung nnbez
K67.0	Chlamydienperitonitis	N05.0	Nnbez nephrit Synd, minimale glomeruläre Läsion
K67.1	Gonokokkenperitonitis	N10	Akute tubulointerstitielle Nephritis
K67.2	Syphilitische Peritonitis	N13.3	Sonstige u nnbez Hydronephrose
K67.3	Tuberkulöse Peritonitis	N17.0	Akutes Nierenversagen m Tubulusnekrose
K67.8	Sonst KH Peritoneum b aokl InfektionsKH	N17.1	Akutes Nierenversagen m akuter Rindennekrose
K70.4	Alkoholisches Leberversagen	N17.2	Akutes Nierenversagen m Marknekrose
K72.0	Akutes u subakutes Leberversagen	N17.8	Sonstiges akutes Nierenversagen
K72.73	Hepatische Enzephalopathie Grad 3	N17.9	Akutes Nierenversagen, nnbez
K72.74	Hepatische Enzephalopathie Grad 4	N18.4	Chron Nierenkrankheit, Stadium 4
K74.3	Primäre biliäre Zirrhose	N18.5	Chron Nierenkrankheit, Stadium 5
K75.0	Leberabszeß	N25.1	Renaler Diabetes insipidus
K75.1	Phlebitis Pfortader	N49.80	Fournier-Gangrän beim Mann
K75.4	Autoimmune Hepatitis	O14.1	Schwere Präeklampsie
K76.7	Hepatorenales Syndrom	O14.2	HELLP-Syndrom
K85.01	Idiopathische akute Pankreatitis: M Organkompl	O15.0	Eklampsie während Schwangerschaft
K85.11	Biliäre akute Pankreatitis: M Organkompl	O15.1	Eklampsie unter Geburt
K85.21	Alkoholinduzierte akute Pankreatitis: M Organkompl	O15.2	Eklampsie im Wochenbett
K85.31	Medikamenten-induzierte akute Pankreatitis: M Organkompl	Q00.0	Anenzephalie
K85.81	Sonst akute Pankreatitis: M Organkompl	Q00.1	Kraniorhachischisis
K85.91	Akute Pankreatitis, nnbez: M Organkompl	Q00.2	Inienzephalie
K91.80	Generalisierte Mukositis b Immunkompr	Q01.0	Frontale Enzephalozele
K93.0	TB Darm, Peritoneum u Mesenteriallymphknoten	Q01.1	Nasofrontale Enzephalozele
K93.1	Megakolon b Chagas-KH	Q01.2	Okzipitale Enzephalozele
K93.21	Stadium 1 akut Verdauungstrakt-Graft-vers-host-KH	Q01.8	Enzephalozele sonstiger Lokalisationen
K93.22	Stadium 2 akut Verdauungstrakt-Graft-vers-host-KH	Q01.9	Enzephalozele, nnbez
K93.23	Stadium 3 akut Verdauungstrakt-Graft-vers-host-KH	Q02	Mikrozephalie
K93.24	Stadium 4 akut Verdauungstrakt-Graft-vers-host-KH	Q03.0	Fehlbildungen Aquaeductus cerebri
L51.20	Tox epiderm Nekrolysis [Lyell-Syndrom], Befall < 30% KöOF	Q03.1	Atresie Apertura mediana/Apertura laterales 4 Ventrikel
L51.21	Tox epiderm Nekrolysis [Lyell-Syndrom], Befall >= 30% KöOF	Q03.8	Sonstiger angeborener Hydrozephalus
M31.1	Thrombotische Mikroangiopathie	Q03.9	Angeborener Hydrozephalus, nnbez
M31.2	Letales Mittelliniengranulom	Q04.0	Angeborene Fehlbildungen Corpus callosum
M31.3	Wegener-Granulomatose	Q04.1	Arrhinenzephalie
M31.4	Aortenbogen-Syndrom [Takayasu-Syndrom]	Q04.2	Holoprosenzephalie-Syndrom
M31.5	Riesenzellarteriitis b Polymyalgia rheumatica	Q04.3	Sonstige Reduktionsdeformitäten Gehirn
M32.1	Syst Lupus erythematodes m Bet Org/Organsyst	Q04.4	Septooptische Dysplasie
M48.40	Ermüdungsbruch Wirbel, mehrere Lok WS	Q04.5	Megalenzephalie
M48.41	Ermüdungsbruch Wirbel, Okzipito-Atlanto-Axialbereich	Q04.6	Angeborene Gehirnzysten
M48.42	Ermüdungsbruch Wirbels, Zervikalbereich	Q04.8	Sonst nbez angeborene Fehlbildungen Gehirn
M48.43	Ermüdungsbruch Wirbel, Zervikothorakalbereich	Q04.9	Angeborene Fehlbildung Gehirn, nnbez

Q05.0	Zervikale Spina bifida m Hydrozephalus	Q25.8	Sonst angeborene Fehlbildung große Aa
Q05.1	Thorakale Spina bifida m Hydrozephalus	Q25.9	Angeborene Fehlbildung große Aa, nnbez
Q05.2	Lumbale Spina bifida m Hydrozephalus	Q26.0	Angeborene Stenose V cava
Q05.3	Sakrale Spina bifida m Hydrozephalus	Q26.1	Persistenz linken V cava superior
Q05.4	Nnbez Spina bifida m Hydrozephalus	Q26.2	Totale Fehleinmündung Lungenvenen
Q05.5	Zervikale Spina bifida oh Hydrozephalus	Q26.3	Partielle Fehleinmündung Lungenvenen
Q05.6	Thorakale Spina bifida oh Hydrozephalus	Q26.4	Fehleinmündung Lungenvenen, nnbez
Q05.7	Lumbale Spina bifida oh Hydrozephalus	Q26.5	Fehleinmündung Pfortader
Q05.8	Sakrale Spina bifida oh Hydrozephalus	Q26.6	Fistel zw V portae u A hepatica (angeboren)
Q05.9	Spina bifida, nnbez	Q26.8	Sonst angeborene Fehlbildung große Venen
Q06.0	Amyelie	Q26.9	Angeborene Fehlbildung große Vene, nnbez
Q06.1	Hypoplasie u Dysplasie Rückenmark	Q27.0	Angeborenes Fehlen od Hypoplasie A umbilicalis
Q06.2	Diastematomyelie	Q27.1	Angeborene Nierenarterienstenose
Q06.3	Sonst angeborene Fehlbildung Cauda equina	Q27.2	Sonst angeb Fehlbildung Nierenarterie
Q06.4	Hydromyelie	Q27.3	Arteriovenöse Fehlbildung periphere Gefäße
Q06.8	Sonst nbez angeborene Fehlbildungen RM	Q27.4	Angeborene Phlebektasie
Q06.9	Angeborene Fehlbildung Rückenmark, nnbez	Q27.8	Sonst nbez angeb Fehlbildungen peripheres Gefäßsystem
Q07.0	Arnold-Chiari-Syndrom	Q27.9	Angeb Fehlbildung peripheres Gefäßsystem, nnbez
Q07.8	Sonst nbez angeborene Fehlbildungen Nervensystem	Q28.00	Angeborenes art-ven Aneurysma der präzerebr Gefäße
Q07.9	Angeborene Fehlbildung Nervensystem, nnbez	Q28.01	Angeborene arteriovenöse Fistel der präzerebralen Gefäße
Q20.0	Truncus arteriosus communis	Q28.08	Sonst angeb art-ven Fehlbildg d präzerebralen Gefäße
Q20.1	Re Doppelausstromventrikel [Double outlet right ventricle]	Q28.09	Angeborene art-ven Fehlbildg d präzerebr Gefäße, nnbez
Q20.2	Linker Doppelausstromventrikel [Double outlet left ventricle]	Q28.10	Angeborenes Aneurysma der präzerebralen Gefäße
Q20.3	Diskordante ventrikuloarterielle Verbindung	Q28.11	Angeborene Fistel der präzerebralen Gefäße
Q20.4	Doppelseinstromventrikel [Double inlet ventricle]	Q28.18	Sonst angeborene Fehlbildg d präzerebralen Gefäße
Q20.5	Diskordante atrioventrikuläre Verbindung	Q28.19	Angeborene Fehlbildung d präzerebralen Gefäße, nnbez
Q20.6	Vorhofisomerismus	Q28.20	Angeborenes art-ven Aneurysma d zerebralen Gefäße
Q20.8	Sonst angeb Fehlbildung Herzhöhlen u verbind Strukturen	Q28.21	Angeborene arteriovenöse Fistel der zerebralen Gefäße
Q20.9	Angeb Fehlbildung Herzhöhlen u verbind Strukturen, nnbez	Q28.28	Sonst angeborene art-ven Fehlbildg d zerebralen Gefäße
Q21.0	Ventrikelseptumdefekt	Q28.29	Angeborene art-ven Fehlbildg d zerebr Gefäße, nnbez
Q21.1	Vorhofseptumdefekt	Q28.30	Angeborenes Aneurysma der zerebralen Gefäße
Q21.2	Defekt Vorhof- u Kammerseptum	Q28.31	Angeborene Fistel der zerebralen Gefäße
Q21.3	Fallot-Tetralogie	Q28.38	Sonstige angeborene Fehlbildungen der zerebralen Gefäße
Q21.4	Aortopulmonaler Septumdefekt	Q28.39	Angeborene Fehlbildung d zerebr Gefäße, nnbez
Q21.80	Fallot-Pentalogie	Q28.80	Sonstiges angeborenes Aneurysma
Q21.88	Sonst angeborene Fehlbildung der Herzsepten	Q28.81	Sonstige angeborene Fistel des Kreislaufsystems
Q21.9	Angeborene Fehlbildung Herzseptum, nnbez	Q28.88	Sonst näher bez angeborene Fehlbildgen d Kreislaufsystems
Q22.0	Pulmonalklappenatresie	Q28.9	Angeborene Fehlbildung Kreislaufsystem, nnbez
Q22.1	Angeborene Pulmonalklappenstenose	Q30.0	Choanalatresie
Q22.2	Angeborene Pulmonalklappeninsuffizienz	Q31.0	Kehlkopfsegel
Q22.3	Sonst angeborene Fehlbildung Pulmonalklappe	Q31.1	Angeborene subglottische Stenose
Q22.4	Angeborene Trikuspidalklappenstenose	Q31.2	Hypoplasie Kehlkopf
Q22.5	Ebstein-Anomalie	Q31.3	Laryngozele (angeboren)
Q22.6	Hypoplastisches Rechtsherzsyndrom	Q31.5	Angeb Laryngomalazie
Q22.8	Sonst angeborene Fehlbildung Trikuspidalklappe	Q31.8	Sonst angeborene Fehlbildung Kehlkopf
Q22.9	Angeborene Fehlbildung Trikuspidalklappe, nnbez	Q31.9	Angeborene Fehlbildung Kehlkopf, nnbez
Q23.0	Angeborene Aortenklappenstenose	Q32.0	Angeborene Tracheomalazie
Q23.1	Angeborene Aortenklappeninsuffizienz	Q32.1	Sonstige angeborene Fehlbildungen Trachea
Q23.2	Angeborene Mitralklappenstenose	Q32.2	Angeborene Bronchomalazie
Q23.3	Angeborene Mitralklappeninsuffizienz	Q32.3	Angeborene Bronchusstenose
Q23.4	Hypoplastisches Linksherzsyndrom	Q32.4	Sonst angeborene Fehlbildung Bronchien
Q23.8	Sonst angeborene Fehlbildung Aorten- u Mitralklappe	Q33.0	Angeborene Zystenlunge
Q23.9	Angeborene Fehlbildung Aorten- u Mitralklappe, nnbez	Q33.1	Akzessorischer Lungenlappen
Q24.0	Dextrokardie	Q33.2	Lungensequestration (angeboren)
Q24.1	Lävokardie	Q33.3	Agnesie Lunge
Q24.2	Cor triatriatum	Q33.4	Angeborene Bronchiektasie
Q24.3	Infundibuläre Pulmonalstenose	Q33.5	Ektopisches Gewebe in Lunge (angeboren)
Q24.4	Angeborene subvalvuläre Aortenstenose	Q33.6	Hypoplasie u Dysplasie Lunge
Q24.5	Fehlbildung Koronargefäße	Q33.8	Sonstige angeborene Fehlbildungen Lunge
Q24.6	Angeborener Herzblock	Q33.9	Angeborene Fehlbildung Lunge, nnbez
Q24.8	Sonst nbez angeborene Fehlbildungen Herz	Q34.0	Anomalie Pleura
Q24.9	Angeborene Fehlbildung Herz, nnbez	Q34.1	Angeborene Mediastinalzyste
Q25.0	Offener Ductus arteriosus	Q34.8	Sonst nbez angeborene Fehlbildungen Atmungssystem
Q25.1	Koarkation Aorta	Q34.9	Angebor Fehlbildung Atmungssystem, nnbez
Q25.2	Atresie Aorta	Q35.1	Spalte harter Gaumen
Q25.3	Stenose Aorta (angeboren)	Q35.3	Spalte weicher Gaumen
Q25.4	Sonstige angeborene Fehlbildungen Aorta	Q35.5	Spalte harter u weicher Gaumen
Q25.5	Atresie A pulmonalis	Q37.0	Spalte harter Gaumen m beidseitiger Lippenspalte
Q25.6	Stenose A pulmonalis (angeboren)	Q37.1	Spalte harter Gaumen m einseitiger Lippenspalte
Q25.7	Sonst angeborene Fehlbildung A pulmonalis	Q37.2	Spalte weicher Gaumen m beidseitiger Lippenspalte

Q37.3	Spalte weicher Gaumen m einseitiger Lippenspalte	Q78.3	Progrediente diaphysäre Dysplasie
Q37.4	Spalte harter/weicher Gaumen m beidseitiger Lippenspalte	Q78.4	Enchondromatose
Q37.5	Spalte harter/weicher Gaumen m einseitiger Lippenspalte	Q78.5	Metaphysäre Dysplasie
Q39.0	Ösophagusatresie oh Fistel	Q78.6	Angeborene multiple Exostosen
Q39.1	Ösophagusatresie m Ösophagotrachealfistel	Q78.8	Sonstige nbez Osteochondrodysplasien
Q39.2	Angeborene Ösophagotrachealfistel o Atresie	Q78.9	Osteochondrodysplasie, nnbez
Q39.3	Angeborene Ösophagusstenose u -striktur	Q79.0	Angeborene Zwerchfellhernie
Q39.4	Ösophagusmembran	Q79.1	Sonst angeborene Fehlbildung Zwerchfell
Q39.5	Angeborene Dilatation Ösophagus	Q79.2	Exomphalus
Q39.6	Ösophagusdivertikel (angeboren)	Q79.3	Gastroschisis
Q39.8	Sonst angeborene Fehlbildung Ösophagus	Q79.4	Bauchdeckenaplasie-Syndrom
Q39.9	Angeborene Fehlbildung Ösophagus, nnbez	Q79.5	Sonst angeborene Fehlbildung Bauchdecke
Q40.0	Angeborene hypertrophische Pylorusstenose	Q79.6	Ehlers-Danlos-Syndrom
Q40.1	Angeborene Hiatushernie	Q79.8	Sonst angegeb Fehlbildung Muskel-Skelett-System
Q40.2	Sonst nbez angeborene Fehlbildungen Magen	Q79.9	Angeb Fehlbildung Muskel-Skelett-System, nnbez
Q40.3	Angeborene Fehlbildung Magen, nnbez	Q80.0	Ichthyosis vulgaris
Q40.8	Sonst nbez angegeb Fehlbildungen oberer Verdauungstrakt	Q80.1	X-chromosomal-rezessive Ichthyosis
Q40.9	Angeborene Fehlbildung oberer Verdauungstrakt, nnbez	Q80.2	Lamelläre Ichthyosis
Q41.0	Angeb(s) Fehlen, Atresie u Stenose Duodenum	Q80.3	Bullöse kongenitale ichthyosiforme Erythrodermie
Q41.1	Angeb(s) Fehlen, Atresie u Stenose Jejunum	Q80.4	Ichthyosis congenita gravis [Harlekinfetus]
Q41.2	Angeb(s) Fehlen, Atresie u Stenose Ileum	Q80.8	Sonstige Ichthyosis congenita
Q41.8	Angeb(s) Fehlen, Atresie u Stenose so nbez Teile Dünndarm	Q80.9	Ichthyosis congenita, nnbez
Q41.9	Angeb(s) Fehlen, Atresie u Stenose Dünndarm, Teil nnbez	Q81.0	Epidermolysis bullosa simplex
Q42.0	Angeb(s) Fehlen, Atresie u Stenose Rektum m Fistel	Q81.1	Epidermolysis bullosa atrophicans gravis
Q42.1	Angeb(s) Fehlen, Atresie u Stenose Rektum oh Fistel	Q81.2	Epidermolysis bullosa dystrophica
Q42.2	Angeb(s) Fehlen, Atresie u Stenose Anus m Fistel	Q81.8	Sonstige Epidermolysis bullosa
Q42.3	Angeb(s) Fehlen, Atresie u Stenose Anus oh Fistel	Q81.9	Epidermolysis bullosa, nnbez
Q42.8	Angeb(s) Fehlen, Atresie u Stenose sonst Teile Dickdarm	Q82.0	Hereditäres Lymphödem
Q42.9	Angeb(s) Fehlen, Atresie u Stenose Dickdarm, Teil nnbez	Q82.1	Xeroderma pigmentosum
Q43.0	Meckel-Divertikel	Q82.2	Mastozytose (angeboren)
Q43.1	Hirschsprung-KH	Q82.3	Incontinentia pigmenti
Q43.2	Sonstige angeborene Funktionsstörung Kolon	Q85.0	Neurofibromatose (nicht bösartig)
Q43.3	Angeborene Fehlbildungen, die Darmfixation betreffen	Q85.1	Tuberöse (Hirn-) Sklerose
Q43.40	Duplikatur Dünndarm	Q85.8	Sonstige Phakomatosen, aonkl
Q43.41	Duplikatur Kolon	Q85.9	Phakomatose, nnbez
Q43.42	Duplikatur Rektum	Q86.0	Alkohol-Embryopathie (mit Dysmorphien)
Q43.49	Duplikatur Darm, nnbez	Q86.1	Antiepileptika-Embryopathie
Q43.5	Ektopia ani	Q86.2	Warfarin-Embryopathie
Q43.6	Angeborene Fistel Rektum u Anus	Q86.80	Thalidomid-Embryopathie
Q43.7	Kloakenpersistenz	Q86.88	Sonst. angegeb. Fehlbildungssyndr. d. bek äußere Ursachen
Q43.8	Sonst nbez angeborene Fehlbildungen Darm	Q87.0	Angeb FehlbildSynd m vorwiegender Beteiligung Gesicht
Q43.9	Angeborene Fehlbildung Darm, nnbez	Q87.1	Angeb FehlbildSynd vorw m Kleinwuchs einherg
Q44.0	Agenesie, Aplasie u Hypoplasie Gallenblase	Q87.2	Angeb FehlbildSynd m vorwiegend Beteiligung Extrem
Q44.1	Sonst angeborene Fehlbildung Gallenblase	Q87.3	Angeb FehlbSynd m verm GewWachstum früh Kindesalter
Q44.2	Atresie Gallengänge	Q87.4	Marfan-Syndrom
Q44.3	Angeborene Stenose u Striktur Gallengänge	Q87.5	Sonst angegeb FehlbildSynd m sonst Skelettveränderungen
Q44.4	Choledochuszyste	Q87.8	Sonst nbez angeborene Fehlbildungssynde, aonkl
Q44.5	Sonst angeborene Fehlbildung Gallengänge	Q89.0	Angeborene Fehlbildungen Milz
Q44.6	Zystische Leberkrankheit [Zystenleber]	Q89.1	Angeborene Fehlbildungen Nebenniere
Q44.7	Sonstige angeborene Fehlbildungen Leber	Q89.2	Angebor Fehlbildungen sonst endokriner Drüsen
Q45.0	Agenesie, Aplasie u Hypoplasie Pankreas	Q89.4	Siamesische Zwillinge
Q45.1	Pancreas anulare	Q89.7	Multiple angeborene Fehlbildungen, aonkl
Q45.2	Angeborene Pankreaszyste	Q89.8	Sonstige nbez angeborene Fehlbildungen
Q45.3	Sonst angegeb Fehlbild Pankreas u Ductus pancreaticus	Q89.9	Angeborene Fehlbildung, nnbez
Q45.8	Sonst nbez angeborene Fehlbildungen Verdauungssystem	Q90.0	Trisomie 21, meiotische Non-disjunction
Q45.9	Angeborene Fehlbildung Verdauungssystem, nnbez	Q90.1	Trisomie 21, Mosaik (mitotische Non-disjunction)
Q60.1	Nierenagenesie, beidseitig	Q90.2	Trisomie 21, Translokation
Q77.0	Achondrogenesie	Q90.9	Down-Syndrom, nnbez
Q77.1	Thanatophore Dysplasie	Q91.0	Trisomie 18, meiotische Non-disjunction
Q77.2	Kurzripp-Polydaktylie-Syndrome	Q91.1	Trisomie 18, Mosaik (mitotische Non-disjunction)
Q77.3	Chondrodysplasia-punctata-Syndrome	Q91.2	Trisomie 18, Translokation
Q77.4	Achondroplasie	Q91.3	Edwards-Syndrom, nnbez
Q77.5	Diastrophische Dysplasie	Q91.4	Trisomie 13, meiotische Non-disjunction
Q77.6	Chondroektodermale Dysplasie	Q91.5	Trisomie 13, Mosaik (mitotische Non-disjunction)
Q77.7	Dysplasia spondyloepiphysaria	Q91.6	Trisomie 13, Translokation
Q77.8	So Osteochondrodysp m WachstStör Röhrenkn u WS	Q91.7	Patau-Syndrom, nnbez
Q77.9	Osteochondrodysp m WachstStör Röhrenkn u WS, nnbez	Q92.0	Vollständige Trisomie, meiotische Non-disjunction
Q78.0	Osteogenesis imperfecta	Q92.1	Vollständige Trisomie, Mosaik (mitotische Non-disjunction)
Q78.1	Polyostot fibrös Dysplas [Jaffé-Lichtenstein-Synd]	Q92.2	Partielle Trisomie, Majorform
Q78.2	Marmorknochenkrankheit	Q92.3	Partielle Trisomie, Minorform

Q92.4	Chromosomenduplikat nur in Prometaphase sichtbar	S06.34	Umschriebenes zerebellares Hämatom
Q92.5	Chromosomenduplikat m so komplexen Rearrangements	S06.38	Sonst umschriebene Hirn-/Kleinhirnverletzungen
Q92.6	Überzählige Marker-Chromosomen	S06.4	Epidurale Blutung
Q92.7	Triploidie u Polyploidie	S06.5	Traumatische subdurale Blutung
Q92.8	Sonst nbez Trisomien u partielle Trisomien Autosomen	S06.6	Traumatische subarachnoidale Blutung
Q92.9	Trisomie u partielle Trisomie Autosomen, nnbez	S12.0	Fraktur 1. Halswirbel
Q93.0	Vollständige Monosomie, meiotische Non-disjunction	S12.1	Fraktur 2. Halswirbel
Q93.1	Vollst Monosomie, Mosaik (mitotische Non-disjunction)	S12.21	Fraktur 3. Halswirbel
Q93.2	Ringchromosomen u dizentrische Chromosomen	S12.22	Fraktur 4. Halswirbel
Q93.3	Deletion kurzer Arm Chromosom 4	S12.23	Fraktur 5. Halswirbel
Q93.4	Deletion kurzer Arm Chromosom 5	S12.24	Fraktur 6. Halswirbel
Q93.5	Sonstige Deletionen Chromosomenteil	S12.25	Fraktur 7. Halswirbel
Q93.6	Deletionen, nur in Prometaphase sichtbar	S12.7	Multiple Frakturen Halswirbelsäule
Q93.7	Deletionen m so komplexen Rearrangements	S12.9	Fraktur im Bereich Hals, Teil nnbez
Q93.8	Sonstige Deletionen Autosomen	S13.11	Luxation Halswirbel, C1/C2
Q93.9	Deletion Autosomen, nnbez	S13.12	Luxation Halswirbel, C2/C3
Q95.0	Balancierte Translokation u Insertion b normalen Individuum	S13.13	Luxation Halswirbel, C3/C4
Q95.1	Chromosomen-Inversion b normalen Individuum	S13.14	Luxation Halswirbel, C4/C5
Q95.2	Balanciert Rearrangement Autosomen b abn Individuum	S13.15	Luxation Halswirbel, C5/C6
Q95.3	Balanc Rearrangement Gonosom/Autosom b abn Individuum	S13.16	Luxation Halswirbel, C6/C7
Q95.4	Individuen m Marker-Heterochromatin	S13.17	Luxation Halswirbel, C7/T1
Q95.5	Individuen m autosomaler Bruchstelle	S22.44	Rippenserienfraktur, m Beteiligung vier u mehr Rippen
Q95.8	So balanciert Chromosom-Rearrangement u Strukt-Marker	S22.5	Instabiler Thorax
Q95.9	Balanciert Chromosom-Rearrangement u Strukt-Marker, nnbez	S27.0	Traumatischer Pneumothorax
Q96.0	Karyotyp 45,X	S27.1	Traumatischer Hämatothorax
Q96.1	Karyotyp 46,X iso (Xq)	S27.2	Traumatischer Hämatothorax
Q96.2	Karyotyp 46,X m Gonosomenanom, ausgenomm iso (Xq)	S27.31	Traumatischer Hämatothorax
Q96.3	Mosaik, 45,X/46,XX oder 45,X/46,XY	S27.32	Prellung u Hämatom Lunge
Q96.4	Mosaik, 45,X/sonstige Zelllinie(n) mit Gonosomenanomalie	S27.5	Rißverletzung Lunge
Q96.8	Sonstige Varianten Turner-Syndrom	S27.7	Verletzung Trachea, Pars thoracica
Q96.9	Turner-Syndrom, nnbez	S27.81	Multiple Verletzungen intrathorakaler Organe
Q97.0	Karyotyp 47,XXX	S27.83	Verletzung Zwerchfell
Q97.1	Weiblicher Phänotyp m mehr als drei X-Chromosomen	S28.0	Verletzung Ösophagus, Pars thoracica
Q97.2	Mosaik, Zelllinien m unterschiedl Anzahl X-Chromosomen	S32.89	Brustkorbzerquetschung
Q97.3	Weiblicher Phänotyp m Karyotyp 46,XY	S34.0	Fraktur, sonst u multiple Teile Becken
Q97.8	Sonst nbez Anomalien Gonosomen b weiblichem Phänotyp	S34.10	Kontusion Ödem lumbales RM [Conus medullaris]
Q97.9	Anomalie Gonosomen b weiblichem Phänotyp, nnbez	S34.11	Kompl QS-Verletz lumbal RM
Q98.0	Klinefelter-Syndrom, Karyotyp 47,XXY	S34.18	Inkompl QS-Verletz lumbal RM
Q98.1	Klinefelter-Synd, männl Phänotyp m > 2 X-Chromosomen	S34.2	Sonst Verletz lumbal RM
Q98.2	Klinefelter-Synd, männlicher Phänotyp m Karyotyp 46,XX	S34.2	Verletz von Nervenwurzeln Lendenwirbelsäule Kreuzbein
Q98.3	Sonst männlicher Phänotyp m Karyotyp 46,XX	S34.30	Kompl traumat Cauda- (equina-) Synd
Q98.4	Klinefelter-Syndrom, nnbez	S34.31	Inkompl traumat Cauda- (equina-) Synd
Q98.5	Karyotyp 47,YYY	S34.38	So u nnbez Verletz Cauda equina
Q98.6	Männl Phänotyp m Struktur-anomalie Gonosomen	S34.4	Verletzung Plexus lumbosacralis
Q98.7	Männlicher Phänotyp m Gonosomen-Mosaik	S34.5	Verletz sympath Nerven Lendenw-/Kreuzbein-/Beckenreg
Q98.8	Sonst nbez Anomalien Gonosomen männl Phänotyp	S34.6	Verletz ein/mehr periph Nerv Abd LumbosakrGeg Becken
Q98.9	Anomalie Gonosomen männl Phänotyp, nnbez	S34.70	Verletz lumbal RM, Höhe nnbez
Q99.0	Chimäre 46,XX/46,XY	S34.71	Verletzung Rückenmark, L1
Q99.1	Hermaphroditismus verus mit Karyotyp 46,XX	S34.72	Verletzung Rückenmark, L2
Q99.2	Fragiles X-Chromosom	S34.73	Verletzung Rückenmark, L3
Q99.8	Sonstige nbez Chromosomenanomalien	S34.74	Verletzung Rückenmark, L4
Q99.9	Chromosomenanomalie, nnbez	S34.75	Verletzung Rückenmark, L5
R09.0	Asphyxie	S34.76	Verletz RM, S1
R57.0	Kardiogener Schock	S34.77	Verletz RM, S2-S5
R57.1	Hypovolämischer Schock	S34.8	Verletz so u nnbez Nerven i Höhe Abd LumbosakrGeg Becken
R57.2	Septischer Schock	S35.0	Verletzung Aorta abdominalis
R57.8	Sonstige Formen Schock	S35.1	Verletzung V cava inferior
R65.1	Syst inflam Response-Synd [SIRS] infek m Organkomp	S35.2	Verletzung Truncus coeliacus od A mesenterica
S02.1	Schädelbasisfraktur	S35.3	Verletzung V portae od V lienalis
S02.3	Fraktur Orbitaboden	S35.4	Verletzung von Blutgefäßen Niere
S06.1	Traumatisches Hirnödem	S35.5	Verletzung von Blutgefäßen Iliakalregion
S06.20	Diffuse Hirn- u Kleinhirnverletzung, nnbez	S35.7	Verletz mehr Blutgef in Höhe Abd LumbosakrGeg Becken
S06.21	Diffuse Hirnkontusionen	S35.8	Verletzung so Blutgef in Höhe Abd LumbosakrGeg Becken
S06.22	Diffuse Kleinhirnkontusionen	S35.9	Verletzung nnbez Blutgefäß in Höhe Abd Lumbosakr Becken
S06.23	Multiple intrazerebrale u zerebellare Hämatome	S36.00	Verletzung Milz, nnbez
S06.28	Sonstige diffuse Hirn-/Kleinhirnverletzungen	S36.01	Hämatom Milz
S06.30	Umschriebene Hirn-/Kleinhirnverletzung, nnbez	S36.02	Kapselriß Milz, o größeren Einriß Parenchym
S06.31	Umschriebene Hirnkontusion	S36.03	Rißverletzung Milz m Beteiligung Parenchym
S06.32	Umschriebene Kleinhirnkontusion	S36.04	Massive Parenchymruptur Milz
S06.33	Umschriebenes zerebrales Hämatom	S36.08	Sonstige Verletzungen Milz
		S36.10	Verletzung Leber, nnbez

S36.11	Prellung u Hämatom Leber	T28.0	Verbrennung des Mundes und des Rachens
S36.12	Rißverletzung Leber, nnbez	T28.1	Verbrennung des Ösophagus
S36.13	Leichte Rißverletzung Leber	T28.2	Verbrennung sonstige Teile Verdauungstrakt
S36.14	Mittelschwere Rißverletzung Leber	T28.3	Verbrennung innerer Organe Urogenitaltraktes
S36.15	Schwere Rißverletzung Leber	T28.4	Verbrennung sonstiger und nnbez innerer Organe
S36.16	Sonstige Verletzungen Leber	T28.5	Verätzung des Mundes und des Rachens
S36.17	Verletzung Gallenblase	T28.6	Verätzung des Ösophagus
S36.18	Verletzung Gallengang	T28.7	Verätzung sonstiger Teile des Verdauungstraktes
S36.20	Verletzung Pankreas, Teil nnbez	T28.8	Verätzung innerer Organe des Urogenitaltraktes
S36.21	Verletzung Pankreas, Kopf	T28.9	Verätzung sonstiger und nnbez innerer Organe
S36.22	Verletzung Pankreas, Körper	T34.0	Erfrierung mit Gewebsnekrose des Kopfes
S36.23	Verletzung Pankreas, Schwanz	T34.1	Erfrierung mit Gewebsnekrose des Halses
S36.29	Verletzung Pankreas, sonst u mehrere Teile	T34.2	Erfrierung mit Gewebsnekrose des Thorax
S36.3	Verletzung Magen	T34.3	Erfri m Gewebsnekrose Bauchd, Lumbosakralgeg u Becken
S36.40	Verletzung Dünndarm, Teil nnbez	T34.4	Erfrierung mit Gewebsnekrose des Armes
S36.41	Verletzung Duodenum	T34.5	Erfrierung mit Gewebsnekrose Handgelenk und Hand
S36.49	Verletzung sonst u mehrere Teile Dünndarm	T34.6	Erfrierung m Gewebsnekrose Hüfte und Oberschenkel
S36.50	Verletzung Dickdarm, Teil nnbez	T34.7	Erfrierung m Gewebsnekrose Knie und Unterschenkel
S36.51	Verletzung Colon ascendens	T34.8	Erfrierung m Gewebsnekrose Knöchelregion und Fuße
S36.52	Verletzung Colon transversum	T34.9	Erfrierung m Gewebsnekrose an sonst und nnbez Lok
S36.53	Verletzung Colon descendens	T35.1	Erfrierung m Gewebsnekrose m Beteiligung mehr Körperreg
S36.54	Verletzung Colon sigmoideum	T36.0	Vergiftung, Penizilline
S36.59	Verletzung sonst u mehrere Teile Dickdarm	T36.1	Vergiftung, Cephalosporine/and ß-Laktam-Antibiotika
S36.6	Verletzung Rektum	T36.2	Vergiftung, Chloramphenicol-Gruppe
S36.7	Verletzung mehrerer intraabdominaler Organe	T36.3	Vergiftung, Makrolide
S36.81	Verletzung Peritoneum	T36.4	Vergiftung, Tetrazykline
S36.82	Verletzung Mesenterium	T36.5	Vergiftung, Aminoglykoside
S36.83	Verletzung Retroperitoneum	T36.6	Vergiftung, Rifamycine
S36.88	Verletzung sonstige intraabdominale Organe	T36.7	Vergiftung, Antimykotika b systemischer Anwendung
S36.9	Verletzung eines nnbez intraabdominalen Organes	T36.8	Vergiftung, sonst systemisch wirkende Antibiotika
S37.00	Verletzung Niere, nnbez	T36.9	Vergiftung, systemisch wirkendes Antibiotikum, nnbez
S37.01	Prellung u Hämatom Niere	T37.0	Vergiftung, Sulfonamide
S37.02	Rißverletzung Niere	T37.1	Vergiftung, antimykobakterielle Arzneimittel
S37.03	Komplette Ruptur Nierenparenchym	T37.2	Vergiftung, Antimalariamittel u AM gg and Blutprotozoen
S37.1	Verletzung Harnleiter	T37.3	Vergiftung, sonstige Antiprotozoika
S37.20	Verletzung Harnblase, nnbez	T37.4	Vergiftung, Anthelminthika
S37.21	Prellung Harnblase	T37.5	Vergiftung, Virostatika
S37.22	Ruptur Harnblase	T37.8	Vergiftung, so nbez system wirk Antiinfektiva u Antiparasitika
S37.28	Sonstige Verletzungen Harnblase	T37.9	Vergiftung, system wirk Antiinfektiv u Antiparasitikum, nnbez
S37.30	Verletzung Harnröhre, nnbez	T38.0	Vergiftung, Glukokortikoide u synthetische Analoga
S37.31	Verletzung Harnröhre, Pars membranacea	T38.1	Vergiftung, Schilddrüsenhormone u Ersatzstoffe
S37.32	Verletzung Harnröhre, Pars spongiosa	T38.2	Vergiftung, Thyreostatika
S37.33	Verletzung Harnröhre, Pars prostatica	T38.3	Vergift, Insulin u orale blutzuckersenk Arzneim [Antidiab]
S37.38	Verletzung Harnröhre, sonst Teile	T38.4	Vergiftung, orale Kontrazeptiva
S37.4	Verletzung Ovar	T38.5	Vergiftung, sonstige Östrogene u Gestagene
S37.5	Verletzung Tuba uterina	T38.6	Vergift, Antigonadotrop, Antiöstrogen u Antiandrogen, aonkl
S37.6	Verletzung Uterus	T38.7	Vergiftung, Androgene u verwandte Anabolika
S37.7	Verletzung mehrerer Harnorgane u Beckenorgane	T38.8	Vergift, sonst u nnbez Hormone u synthet Ersatzstoffe
S37.81	Verletzung Nebenniere	T38.9	Vergiftung, sonst u nnbez Hormon-Antagonisten
S37.82	Verletzung Prostata	T39.0	Vergiftung, Salizylate
S37.83	Verletzung Bläschendrüse [Vesicula seminalis]	T39.1	Vergiftung, 4-Aminophenol-Derivate
S37.84	Verletzung Samenleiter	T39.2	Vergiftung, Pyrazolon-Derivate
S37.88	Verletzung sonst Beckenorgane	T39.3	Vergiftung, sonst nichtsteroidale Antiphlogistika [NSAID]
S37.9	Verletzung nnbez Harnorgan od Beckenorgan	T39.4	Vergiftung, Antirheumatika, aonkl
S38.0	Zerquetschung äußere Genitalorgane	T39.8	Vergift, so nichtopioidhalt Analgetika u Antipyretika, aonkl
S38.1	Zerquetschung so u nnbez Teile Abd LumbosakrGeg Becken	T39.9	Vergift nichtopioidhalt Analget/Antipyret/Antirheumat, nnbez
S38.2	Traumatische Amputation äußere Genitalorgane	T40.0	Vergiftung, Opium
S38.3	Traumat Abtrenn so u nnbez Teile Abd LumbosakrGeg Becken	T40.1	Vergiftung, Heroin
S39.0	Verletzung Muskeln Sehnen Abd LumbosakrGeg Becken	T40.2	Vergiftung, sonstige Opiode
S39.6	Verletzt ein/mehr intraabd Org m Bet ein/mehr Beckenorg	T40.3	Vergiftung, Methadon
S39.7	Multiple Verletzung Abdomen LumbosakrGeg Becken	T40.4	Vergiftung, sonstige synthetische Betäubungsmittel
S39.80	PenisFx	T40.5	Vergiftung, Kokain
T27.0	Verbrennung des Kehlkopfes und der Trachea	T40.6	Vergiftung, sonstige u nnbez Betäubungsmittel
T27.1	Verbr des Kehlkopfes u der Trachea m Beteilig der Lunge	T40.7	Vergiftung, Cannabis (-Derivate)
T27.2	Verbrennung sonstige Teile Atemwege	T40.8	Vergiftung, Lysergid [LSD]
T27.3	Verbrennung der Atemwege, Teil nicht näher bezeichnet	T40.9	Vergiftung, sonst u nnbez Psychodysleptika [Halluzinogene]
T27.4	Verätzung des Kehlkopfes und der Trachea	T41.0	Vergiftung, Inhalationsanästhetika
T27.5	Verätz des Kehlkopfes u der Trachea m Beteilig der Lunge	T41.1	Vergiftung, Intravenöse Anästhetika
T27.6	Verätzung sonstiger Teile der Atemwege	T41.2	Vergiftung, sonst u nnbez Allgemeinanästhetika
T27.7	Verätzung der Atemwege, Teil nicht näher bezeichnet	T41.3	Vergiftung, Lokalanästhetika

T41.4	Vergiftung, Anästhetikum, nnbez	T49.2	Vergift, Adstringenzien u Detergenzien zur lokalen Anwend
T41.5	Vergiftung, therapeutische Gase	T49.3	Vergift hauterweich, -pfleg [Demulzenzien] u -schütz Mittel
T42.0	Vergiftung, Hydantoin-Derivate	T49.4	Vergift Keratolyt, Keratoplast u so AM u Präp zur Haarbeh
T42.1	Vergiftung, Iminostilbene	T49.5	Vergiftung, Ophthalmika
T42.2	Vergiftung, Succinimide und Oxazolidine	T49.6	Vergift, in HNO-Heilkunde angewend Arzneimittel u Präp
T42.3	Vergiftung, Barbiturate	T49.7	Vergiftung, Dentalpharmaka b topischer Anwendung
T42.4	Vergiftung, Benzodiazepine	T49.8	Vergiftung, sonst Mittel zur topischen Anwendung
T42.5	Vergiftung, gemischte Antiepileptika, aonkl	T49.9	Vergiftung, Mittel zur topischen Anwendung, nnbez
T42.6	Vergiftung, sonst Antiepileptika, Sedativa u Hypnotika	T50.0	Vergiftung, Mineralokortikoide u deren Antagonisten
T42.7	Vergiftung, Antiepileptika, Sedativa u Hypnotika, nnbez	T50.1	Vergiftung, Schleifendiuretika [High-ceiling-Diuretika]
T42.8	Vergift, Antiparkinsonm u and zentral wirk Muskelrelax	T50.2	Vergift, Carboanhydr-Hemm Benzothiadiaz-Deriv and Diuret
T43.0	Vergiftung, tri- u tetrazyklische Antidepressiva	T50.3	Vergift, auf Elektrolyt-, Kalorien- u Wasserhaush wirk Mittel
T43.1	Vergiftung, Monoaminoxidase-hemmende Antidepressiva	T50.4	Vergiftung, auf Harnsäurestoffwechsel wirkend AM
T43.2	Vergiftung, sonst u nnbez Antidepressiva	T50.5	Vergiftung, Appetitzügler
T43.3	Vergift, Antipsychotika u Neuroleptika Phenothiazin-Basis	T50.6	Vergiftung, Antidote u Chelatbildner, aonkl
T43.4	Vergift, Neuroleptika Butyrophenon- u Thioxanthen-Basis	T50.7	Vergiftung, Analeptika u Opioid-Rezeptor-Antagonisten
T43.5	Vergiftung, sonst u nnbez Antipsychotika u Neuroleptika	T50.8	Vergiftung, Diagnostika
T43.6	Vergiftung, Psychostimulanzien m Mißbrauchspotential	T51.1	Toxische Wirkung, Methanol
T43.8	Vergiftung, sonstige psychotrope Substanzen, aonkl	T51.2	Toxische Wirkung, 2-Propanol
T43.9	Vergiftung, Psychotrope Substanz, nnbez	T51.3	Toxische Wirkung, Fuselöl
T44.0	Vergiftung, Cholinesterase-Hemmer	T52.0	Toxische Wirkung, Erdölprodukte
T44.1	Vergiftung, sonst Parasympathomimetika [Cholinergika]	T52.1	Toxische Wirkung, Benzol
T44.2	Vergiftung, Ganglienblocker, aonkl	T52.2	Toxische Wirkung, Benzol-Homologe
T44.3	Vergiftung, sonst Parasymplytika/Spasmolytika, aonkl	T52.3	Toxische Wirkung, Glykole
T44.4	Vergiftung, Vorw Alpha-Rezeptoren-Stimulanzien, aonkl	T52.4	Toxische Wirkung, Ketone
T44.5	Vergiftung, Vorw Beta-Rezeptoren-Stimulanzien, aonkl	T52.8	Toxische Wirkung, sonst organische Lösungsmittel
T44.6	Vergiftung, Alpha-Rezeptorenblocker, aonkl	T52.9	Toxische Wirkung, organisches Lösungsmittel, nnbez
T44.7	Vergiftung, Beta-Rezeptorenblocker, aonkl	T53.0	Toxische Wirkung, Tetrachlorkohlenstoff
T44.8	Vergiftung, zentral wirk u adrenerge Neuronenblocker, aonkl	T53.1	Toxische Wirkung, Chloroform
T44.9	Vergiftung so u nnbez, prim auf auton Nervensyst wirk AM	T53.2	Toxische Wirkung, Trichloräthylen
T45.0	Vergiftung, Antiallergika u Antiemetika	T53.3	Toxische Wirkung, Tetrachloräthylen
T45.1	Vergiftung, Antineoplastika u Immunsuppressiva	T53.4	Toxische Wirkung, Dichlormethan
T45.2	Vergiftung, Vitamine, aonkl	T53.5	Toxische Wirkung, Fluorchlorkohlenwasserstoffe [FCKW]
T45.3	Vergiftung, Enzyme, aonkl	T53.6	Tox Wirk, so halogenierte aliphat Kohlenwasserstoffe
T45.4	Vergiftung, Eisen u dessen Verbindungen	T53.7	Tox Wirk, so halogenierte aromat Kohlenwasserstoffe
T45.5	Vergiftung, Antikoagulanzen	T53.9	Tox Wirk halogen aliphata/aromat Kohlenwasserstoffe, nnbez
T45.6	Vergiftung, Fibrinolytika u Fibrinolyse-Hemmer	T54.0	Toxische Wirkung, Phenol u dessen Homologe
T45.7	Vergift, Antikoagul-Antagonist, Vit K u sonst Koagulanzen	T54.1	Toxische Wirkung, sonst ätzende organische Verbindungen
T45.8	Vergift, sonst prim syst u auf Blut wirk Mittel, aonkl	T54.2	Toxisch Wirkung, ätzende Säuren u säureähnliche Subst
T45.9	Vergift, prim systemisch u auf Blut wirk Mittel, nnbez	T54.3	Toxische Wirkung, Ätzalkalien u alkaliähnliche Subst
T46.0	Vergift, Herzglykoside u Arzneimittel m ähnlicher Wirkung	T54.9	Toxische Wirkung, ätzende Substanz, nnbez
T46.1	Vergiftung, Kalziumantagonisten	T55	Toxische Wirkung von Seifen u Detergenzien
T46.2	Vergiftung, sonst Antiarrhythmika, aonkl	T56.0	Toxische Wirkung, Blei u dessen Verbindungen
T46.3	Vergiftung, Koronardilatoren, aonkl	T56.1	Toxische Wirkung, Quecksilber u dessen Verbindungen
T46.4	Vergift, Angiotens-KonversEnzym-Hemmer [ACE-Hemmer]	T56.2	Toxische Wirkung, Chrom u dessen Verbindungen
T46.5	Vergiftung, sonst Antihypertensiva, aonkl	T56.3	Toxische Wirkung, Kadmium u dessen Verbindungen
T46.6	Vergift, Antihyperlipidämika u Arzneim gg Arteriosklerose	T56.4	Toxische Wirkung, Kupfer u dessen Verbindungen
T46.7	Vergiftung, periphere Vasodilatoren	T56.5	Toxische Wirkung, Zink u dessen Verbindungen
T46.8	Vergiftung, Antivarikosa, einschl Verödungsmittel	T56.6	Toxische Wirkung, Zinn u dssen Verbindungen
T46.9	Vergift, so u nnbez prim auf Herz-Kreislaufsystem wirk Mittel	T56.7	Toxische Wirkung, Beryllium u dessen Verbindungen
T47.0	Vergiftung, Histamin-H2-Rezeptorenblocker	T56.8	Toxische Wirkung, sonstige Metalle
T47.1	Vergiftung, sonst Antazida u Magensekretionshemmer	T56.9	Toxische Wirkung, Metall, nnbez
T47.2	Vergiftung, stimulierende Laxanzen	T57.0	Toxische Wirkung, Arsen u dessen Verbindungen
T47.3	Vergiftung, salinische u osmotische Laxanzen	T57.1	Toxische Wirkung, Phosphor u dessen Verbindungen
T47.4	Vergiftung, sonstige Laxanzen	T57.2	Toxische Wirkung, Mangan u dessen Verbindungen
T47.5	Vergiftung, Digestiva	T57.3	Toxische Wirkung, Blausäure
T47.6	Vergiftung, Antidiarrhoika	T57.8	Toxische Wirkung, sonst nbez anorganische Substanzen
T47.7	Vergiftung, Emetika	T57.9	Toxische Wirkung, Anorganische Substanz, nnbez
T47.8	Vergift, sonst primär auf Magen-Darmtrakt wirk Mittel	T58	Toxische Wirkung von Kohlenmonoxid
T47.9	Vergift, primär auf Magen-Darmtrakt wirk Arzneim, nnbez	T59.0	Toxische Wirkung, Stickstoffoxide
T48.0	Vergift, Oxytozin [Ocytocin] u ähnlich wirk Wehenmittel	T59.1	Toxische Wirkung, Schwefeldioxid
T48.1	Vergiftung, Muskelrelaxanzen [neuromuskuläre Blocker]	T59.2	Toxische Wirkung, Formaldehyd
T48.2	Vergiftung, so u nnbez, primär auf Muskulatur wirk Mittel	T59.3	Toxische Wirkung, Tränengas
T48.3	Vergiftung, Antitussiva	T59.4	Toxische Wirkung, Chlorgas
T48.4	Vergiftung, Expektoranzen	T59.5	Toxische Wirkung, Fluorgas u Fluorwasserstoff
T48.5	Vergiftung, Arzneimittel gg ErkältungskH	T59.6	Toxische Wirkung, Schwefelwasserstoff
T48.6	Vergiftung, Antiasthmika, aonkl	T59.7	Toxische Wirkung, Kohlendioxid
T48.7	Vergift, sonst u nnbez primär auf das Atmungssyst wirk Mittel	T60.0	Tox Wirk, Organophosphat- u Carbamat-Insektizide
T49.0	Vergift Antimykot/Antinfekt/Antiphlog z lok Anwend, aonkl	T60.1	Toxische Wirkung, Halogenierte Insektizide
T49.1	Vergiftung, Antipruriginosa	T60.2	Toxische Wirkung, sonstige Insektizide

T60.3	Toxische Wirkung, Herbizide u Fungizide	T80.0	Luftembolie nach Infus/Transfus/Injekt zu therap Zwecken
T60.4	Toxische Wirkung, Rodentizide	T80.2	Infektion nach Infus/Transfus/Injekt zu therap Zwecken
T60.8	Toxische Wirkung, sonst Schädlingsbekämpfungsmittel	T80.3	AB0-Unverträglichkeitsreaktion
T60.9	Toxische Wirkung, Schädlingsbekämpfungsmittel, nnbez	T80.4	Rh-Unverträglichkeitsreaktion
T61.0	Ciguatera-Fischvergiftung	T80.5	Anaphylaktischer Schock d Serum
T61.1	Scombroid-Fischvergiftung	T84.5	Infektion/entzündl Rkt durch eine Gelenkendoprothese
T61.2	Sonst Vergiftung d Fische u Schalentiere	T86.00	Versagen Transplantat hämatopoetischer Stammzellen
T61.8	Toxische Wirkung sonst eßbarer Meerestiere	T86.01	Akute Graft-versus-host-Krankheit, Grad I und II
T61.9	Toxische Wirkung nnbez eßbares Meerestier	T86.02	Akute Graft-versus-host-Krankheit, Grad III und IV
T62.0	Toxische Wirkung, verzehrte Pilze	T86.03	Chronische Graft-versus-host-Krankheit, begrenzte Form
T62.1	Toxische Wirkung, verzehrte Beeren	T86.04	Chronische Graft-versus-host-Krankheit, ausgeprägte Form
T62.2	Tox Wirk, sonst verzehrte Pflanze(n) od Teil(e) davon	T86.09	Graft-versus-host-Krankheit, nicht näher bezeichnet
T62.8	Tox Wirk so nbez schädl Subst, m Nahrung aufgenomm	T86.10	Akute Funktionsverschlechterung eines Nierentransplantates
T62.9	Tox Wirk schädl Substanz, m Nahrung aufgenomm, nnbez	T86.11	Chron Funktionsverschlechterung eines Nierentransplantates
T63.0	Toxische Wirkung, Schlangengift	T86.12	Verzögerte Aufnahme der Transplantatfunktion
T63.1	Toxische Wirkung, Gift andr Reptilien	T86.19	Sonst u nnbez FunktStör, Versagen u Abstoß Nierentranspl
T63.2	Toxische Wirkung, Skorpiongift	T86.2	Versagen und Abstoßung eines Herztransplantates
T63.3	Toxische Wirkung, Spinnengift	T86.3	Versagen und Abstoßung eines Herz-Lungen-Transplantates
T63.4	Toxische Wirkung, Gift sonstiger Arthropoden	T86.40	Akute Funktionsverschlechterung eines Lebertransplantates
T63.5	Toxische Wirkung d Kontakt m Fischen	T86.41	Chron Funktionsverschlechterung eines Lebertransplantates
T63.6	Toxische Wirkung d Kontakt m sonst Meerestieren	T86.49	Sonst u nnbez FunktStör/Versagen/Abstoßung Lebertranspl
T63.8	Toxische Wirkung d Kontakt m sonst giftigen Tieren	T86.50	Durchblutungsstörung eines Hauttransplantates
T63.9	Toxische Wirkung d Kontakt m nnbez giftigen Tier	T86.51	Nekrose eines Hauttransplantates
T64	Tox Wirk Aflatoxin u so Mykotoxin in kontamin Lebensm	T86.52	Verlust eines Hauttransplantates
T65.0	Toxische Wirkung, Zyanide	T86.59	Sonst u nnbez Versagen u Abstoßung Hauttransplantat
T65.1	Toxische Wirkung, Strychnin u dessen Salze	T86.81	Versagen u Abstoßung Lungentransplantat
T65.2	Toxische Wirkung, Tabak und Nikotin	T86.82	Versagen u Abstoßung Pankreastransplantat
T65.3	Tox Wirk, Nitro- u Aminoderivate von Benzol u Homologen	T86.83	Versag u Abstoß Hornhauttransplant Auge
T65.4	Toxische Wirkung, Schwefelkohlenstoff	T86.88	Versagen u Abstoßung, so transplant Organe u Gewebe
T65.5	Tox Wirk Glyzeroltrinitrat, Sauerstoffsäur Stickst/Ester	T86.9	Versagen u Abstoßung, nnbez transplant Organ u Gewebe
T65.6	Toxische Wirkung, Farben u Farbstoffe, aonkl	T87.0	Komplik d replantierte (Teile der) obere(n) Extremität
T68	Hypothermie	T87.1	Komplik d replantierte (Teile der) untere(n) Extremität
T75.1	Ertrinken u nichttödliches Untertauchen	T88.3	Maligne Hyperthermie d Anästhesie
T78.3	Angioneurotisches Ödem	U69.20	Influenza A/H1N1 Pandemie 2009 [Schweinegrippe]
T79.0	Luftembolie (traumatisch)	U69.21	Influenza A/H5N1 Epidemie [Vogelgrippe]
T79.1	Fettembolie (traumatisch)	Z94.1	Zustand nach Herztransplantation
T79.4	Traumatischer Schock	Z94.2	Zustand nach Lungentransplantation
T79.5	Traumatische Anurie	Z94.3	Zustand nach Herz-Lungen-Transplantation
T79.6	Traumatische Muskelschämie	Z94.4	Zustand nach Lebertransplantation
T79.7	Traumatisches subkutanes Emphysem	Z94.81	Z n hämatopoet StammzTx m ggw ImmSuppres

Prozedur A11-2

99.b7.1a†↔	Intensivmedizinische Komplexbehandlung, 1657 bis 1932 Aufwandspunkte	99.b7.1o†↔	Intensivmedizinische Komplexbehandlung, 19321 und mehr Aufwandspunkte
99.b7.1b†↔	Intensivmedizinische Komplexbehandlung, 1933 bis 2208 Aufwandspunkte	99.b7.27†↔	Intensivmedizinische Komplexbehandlung im Kindesalter (Basisprozedur), 1471 bis 1764 Aufwandspunkte
99.b7.1c†↔	Intensivmedizinische Komplexbehandlung, 2209 bis 2484 Aufwandspunkte	99.b7.28†↔	Intensivmedizinische Komplexbehandlung im Kindesalter (Basisprozedur), 1765 bis 2058 Aufwandspunkte
99.b7.1d†↔	Intensivmedizinische Komplexbehandlung, 2485 bis 2760 Aufwandspunkte	99.b7.2a†↔	Intensivmedizinische Komplexbehandlung im Kindesalter (Basisprozedur), 2059 bis 2352 Aufwandspunkte
99.b7.1e†↔	Intensivmedizinische Komplexbehandlung, 2761 bis 3220 Aufwandspunkte	99.b7.2b†↔	Intensivmedizinische Komplexbehandlung im Kindesalter (Basisprozedur), 2353 bis 2646 Aufwandspunkte
99.b7.1f†↔	Intensivmedizinische Komplexbehandlung, 3221 bis 3680 Aufwandspunkte	99.b7.2c†↔	Intensivmedizinische Komplexbehandlung im Kindesalter (Basisprozedur), 2647 bis 2940 Aufwandspunkte
99.b7.1g†↔	Intensivmedizinische Komplexbehandlung, 3681 bis 4600 Aufwandspunkte	99.b7.2d†↔	Intensivmedizinische Komplexbehandlung im Kindesalter (Basisprozedur), 2941 bis 3430 Aufwandspunkte
99.b7.1h†↔	Intensivmedizinische Komplexbehandlung, 4601 bis 5520 Aufwandspunkte	99.b7.2e†↔	Intensivmedizinische Komplexbehandlung im Kindesalter (Basisprozedur), 3431 bis 3920 Aufwandspunkte
99.b7.1i†↔	Intensivmedizinische Komplexbehandlung, 5521 bis 7360 Aufwandspunkte	99.b7.2f†↔	Intensivmedizinische Komplexbehandlung im Kindesalter (Basisprozedur), 3921 bis 4410 Aufwandspunkte
99.b7.1j†↔	Intensivmedizinische Komplexbehandlung, 7361 bis 9200 Aufwandspunkte	99.b7.2g†↔	Intensivmedizinische Komplexbehandlung im Kindesalter (Basisprozedur), 4411 bis 4900 Aufwandspunkte
99.b7.1k†↔	Intensivmedizinische Komplexbehandlung, 9201 bis 11040 Aufwandspunkte	99.b7.2h†↔	Intensivmedizinische Komplexbehandlung im Kindesalter (Basisprozedur), 4901 bis 5880 Aufwandspunkte
99.b7.1l†↔	Intensivmedizinische Komplexbehandlung, 11041 bis 13800 Aufwandspunkte	99.b7.2i†↔	Intensivmedizinische Komplexbehandlung im Kindesalter (Basisprozedur), 5881 bis 6860 Aufwandspunkte
99.b7.1m†↔	Intensivmedizinische Komplexbehandlung, 13801 bis 16560 Aufwandspunkte	99.b7.2j†↔	Intensivmedizinische Komplexbehandlung im Kindesalter (Basisprozedur), 6861 bis 7840 Aufwandspunkte
99.b7.1n†↔	Intensivmedizinische Komplexbehandlung, 16561 bis 19320 Aufwandspunkte	99.b7.2k†↔	Intensivmedizinische Komplexbehandlung im Kindesalter (Basisprozedur), 7841 bis 9800 Aufwandspunkte

- 99.b7.2l†↔ Intensivmedizinische Komplexbehandlung im Kindesalter (Basisprozedur), 9801 bis 11760 Aufwandspunkte
- 99.b7.2m†↔ Intensivmedizinische Komplexbehandlung im Kindesalter (Basisprozedur), 11761 bis 13720 Aufwandspunkte
- 99.b7.2n†↔ Intensivmedizinische Komplexbehandlung im Kindesalter (Basisprozedur), 13721 bis 16660 Aufwandspunkte

- 99.b7.2o†↔ Intensivmedizinische Komplexbehandlung im Kindesalter (Basisprozedur), 16661 bis 19600 Aufwandspunkte
- 99.b7.2p†↔ Intensivmedizinische Komplexbehandlung im Kindesalter (Basisprozedur), 19601 und mehr Aufwandspunkte

Prozedur A11-3

- 37.6a.11↔ Implantation eines herzkreislaufunterstützenden Systems, mit Pumpe, ohne Gasaustauschfunktion, extrakorporal, linksventrikulär, offen chirurgisch thorakal (Thorakotomie, Minithorakotomie, Sternotomie)
- 37.6a.12↔ Implantation eines herzkreislaufunterstützenden Systems, mit Pumpe, ohne Gasaustauschfunktion, extrakorporal, rechtsventrikulär, offen chirurgisch thorakal (Thorakotomie, Minithorakotomie, Sternotomie)
- 37.6a.21↔ Implantation eines herzkreislaufunterstützenden Systems, mit Pumpe, ohne Gasaustauschfunktion, extrakorporal, biventrikulär, offen chirurgisch thorakal (Thorakotomie, Minithorakotomie, Sternotomie)
- 37.6a.31↔ Implantation eines herzkreislaufunterstützenden Systems, mit Pumpe, ohne Gasaustauschfunktion, intrakorporal, linksventrikulär, offen chirurgisch thorakal (Thorakotomie, Minithorakotomie, Sternotomie)
- 37.6a.32↔ Implantation eines herzkreislaufunterstützenden Systems, mit Pumpe, ohne Gasaustauschfunktion, intrakorporal, rechtsventrikulär, offen chirurgisch thorakal (Thorakotomie, Minithorakotomie, Sternotomie)
- 37.6a.33↔ Implantation eines herzkreislaufunterstützenden Systems, mit Pumpe, ohne Gasaustauschfunktion, intrakorporal, biventrikulär, offen chirurgisch thorakal (Thorakotomie, Minithorakotomie, Sternotomie)

Prozedur A11-4

- 37.69.70†↔ Dauer der Behandlung mit einem herzkreislauf- und lungenunterstützenden System, mit Pumpe, mit CO2-removal, extrakorporal, veno-venös, weniger als 24 Stunden
- 37.69.71†↔ Dauer der Behandlung mit einem herzkreislauf- und lungenunterstützenden System, mit Pumpe, mit CO2-removal, extrakorporal, veno-venös, 24 Stunden bis weniger als 48 Stunden
- 37.69.72†↔ Dauer der Behandlung mit einem herzkreislauf- und lungenunterstützenden System, mit Pumpe, mit CO2-removal, extrakorporal, veno-venös, 48 Stunden bis weniger als 72 Stunden
- 37.69.73†↔ Dauer der Behandlung mit einem herzkreislauf- und lungenunterstützenden System, mit Pumpe, mit CO2-removal, extrakorporal, veno-venös, 72 Stunden bis weniger als 96 Stunden
- 37.69.74†↔ Dauer der Behandlung mit einem herzkreislauf- und lungenunterstützenden System, mit Pumpe, mit CO2-removal, extrakorporal, veno-venös, 96 Stunden bis weniger als 120 Stunden
- 37.69.75†↔ Dauer der Behandlung mit einem herzkreislauf- und lungenunterstützenden System, mit Pumpe, mit CO2-removal, extrakorporal, veno-venös, 120 Stunden bis weniger als 144 Stunden
- 37.69.76†↔ Dauer der Behandlung mit einem herzkreislauf- und lungenunterstützenden System, mit Pumpe, mit CO2-removal, extrakorporal, veno-venös, 144 Stunden bis weniger als 168 Stunden
- 37.69.77†↔ Dauer der Behandlung mit einem herzkreislauf- und lungenunterstützenden System, mit Pumpe, mit CO2-removal, extrakorporal, veno-venös, 168 Stunden und mehr
- 37.69.80†↔ Dauer der Behandlung mit einem herzkreislauf- und lungenunterstützenden System, mit Pumpe, mit Oxygenator (inkl. CO2-removal), extrakorporal, veno-venös, weniger als 24 Stunden
- 37.69.81†↔ Dauer der Behandlung mit einem herzkreislauf- und lungenunterstützenden System, mit Pumpe, mit Oxygenator (inkl. CO2-removal), extrakorporal, veno-venös, 24 Stunden bis weniger als 48 Stunden
- 37.69.82†↔ Dauer der Behandlung mit einem herzkreislauf- und lungenunterstützenden System, mit Pumpe, mit Oxygenator (inkl. CO2-removal), extrakorporal, veno-venös, 48 Stunden bis weniger als 72 Stunden
- 37.69.83†↔ Dauer der Behandlung mit einem herzkreislauf- und lungenunterstützenden System, mit Pumpe, mit Oxygenator (inkl. CO2-removal), extrakorporal, veno-venös, 72 Stunden bis weniger als 96 Stunden
- 37.69.84†↔ Dauer der Behandlung mit einem herzkreislauf- und lungenunterstützenden System, mit Pumpe, mit Oxygenator (inkl. CO2-removal), extrakorporal, veno-venös, 96 Stunden bis weniger als 120 Stunden
- 37.69.85†↔ Dauer der Behandlung mit einem herzkreislauf- und lungenunterstützenden System, mit Pumpe, mit Oxygenator (inkl. CO2-removal), extrakorporal, veno-venös, 120 Stunden bis weniger als 144 Stunden
- 37.69.86†↔ Dauer der Behandlung mit einem herzkreislauf- und lungenunterstützenden System, mit Pumpe, mit Oxygenator (inkl. CO2-removal), extrakorporal, veno-venös, 144 Stunden bis weniger als 168 Stunden
- 37.69.87†↔ Dauer der Behandlung mit einem herzkreislauf- und lungenunterstützenden System, mit Pumpe, mit Oxygenator (inkl. CO2-removal), extrakorporal, veno-venös, 168 Stunden und mehr
- 37.69.a0†↔ Dauer der Behandlung mit einem herzkreislauf- und lungenunterstützenden System, mit Pumpe, mit Oxygenator (inkl. CO2-removal), extrakorporal, veno-arteriell oder veno-venoarteriell, weniger als 24 Stunden
- 37.69.a1†↔ Dauer der Behandlung mit einem herzkreislauf- und lungenunterstützenden System, mit Pumpe, mit Oxygenator (inkl. CO2-removal), extrakorporal, veno-arteriell oder veno-venoarteriell, 24 Stunden bis weniger als 48 Stunden
- 37.69.a2†↔ Dauer der Behandlung mit einem herzkreislauf- und lungenunterstützenden System, mit Pumpe, mit Oxygenator (inkl. CO2-removal), extrakorporal, veno-arteriell oder veno-venoarteriell, 48 Stunden bis weniger als 72 Stunden
- 37.69.a3†↔ Dauer der Behandlung mit einem herzkreislauf- und lungenunterstützenden System, mit Pumpe, mit Oxygenator (inkl. CO2-removal), extrakorporal, veno-arteriell oder veno-venoarteriell, 72 Stunden bis weniger als 96 Stunden
- 37.69.a4†↔ Dauer der Behandlung mit einem herzkreislauf- und lungenunterstützenden System, mit Pumpe, mit Oxygenator (inkl. CO2-removal), extrakorporal, veno-arteriell oder veno-venoarteriell, 96 Stunden bis weniger als 120 Stunden
- 37.69.a5†↔ Dauer der Behandlung mit einem herzkreislauf- und lungenunterstützenden System, mit Pumpe, mit Oxygenator (inkl. CO2-removal), extrakorporal, veno-arteriell oder veno-venoarteriell, 120 Stunden bis weniger als 144 Stunden
- 37.69.a6†↔ Dauer der Behandlung mit einem herzkreislauf- und lungenunterstützenden System, mit Pumpe, mit Oxygenator (inkl. CO2-removal), extrakorporal, veno-arteriell oder veno-venoarteriell, 144 Stunden bis weniger als 168 Stunden
- 37.69.a7†↔ Dauer der Behandlung mit einem herzkreislauf- und lungenunterstützenden System, mit Pumpe, mit Oxygenator (inkl. CO2-removal), extrakorporal, veno-arteriell oder veno-venoarteriell, 168 Stunden und mehr
- 37.69.b0†↔ Dauer der Behandlung mit einem herzkreislauf- und lungenunterstützenden System, ohne Pumpe, mit CO2-removal, weniger als 24 Stunden
- 37.69.b1†↔ Dauer der Behandlung mit einem herzkreislauf- und lungenunterstützenden System, ohne Pumpe, mit CO2-removal, 24 Stunden bis weniger als 48 Stunden

37.69.b2†↔	Dauer der Behandlung mit einem herzkreislauf- und lungenunterstützenden System, ohne Pumpe, mit CO2-removal, 48 Stunden bis weniger als 72 Stunden	41.00.09↔	Sonstige Transplantation von Knochenmark Stammzellen
37.69.b3†↔	Dauer der Behandlung mit einem herzkreislauf- und lungenunterstützenden System, ohne Pumpe, mit CO2-removal, 72 Stunden bis weniger als 96 Stunden	41.00.11↔	Transplantation von Knochenmark Stammzellen, Stammzellboost nach erfolgter Transplantation von hämatopoetischen Stammzellen, ohne In-vitro-Aufbereitung
37.69.b4†↔	Dauer der Behandlung mit einem herzkreislauf- und lungenunterstützenden System, ohne Pumpe, mit CO2-removal, 96 Stunden bis weniger als 120 Stunden	41.00.18↔	Transplantation von Knochenmark Stammzellen, Stammzellboost nach erfolgter Transplantation von hämatopoetischen Stammzellen, nach In-vitro-Aufbereitung
37.69.b5†↔	Dauer der Behandlung mit einem herzkreislauf- und lungenunterstützenden System, ohne Pumpe, mit CO2-removal, 120 Stunden bis weniger als 144 Stunden	41.01.01↔	Transplantation von Knochenmark Stammzellen, autolog, ohne In-vitro-Aufbereitung
37.69.b6†↔	Dauer der Behandlung mit einem herzkreislauf- und lungenunterstützenden System, ohne Pumpe, mit CO2-removal, 144 Stunden bis weniger als 168 Stunden	41.04.01↔	Autologe hämatopoetische Stammzelltransplantation, ohne in-vitro-Aufbereitung
37.69.b7†↔	Dauer der Behandlung mit einem herzkreislauf- und lungenunterstützenden System, ohne Pumpe, mit CO2-removal, 168 Stunden und mehr	41.06.00↔	Nabelschnurblut-Stammzell-Transplantation, n.n.bez.
37.6a.a1†↔	Implantation eines herzkreislauf- und lungenunterstützenden Systems, ohne Pumpe, mit CO2-removal, extrakorporal, arterio-venös, offen chirurgisch extra-thorakal (z.B. Gefässfreilegung)	41.06.02↔	Transfusion von Nabelschnurblutstammzellen autogen
37.6a.a2†↔	Implantation eines herzkreislauf- und lungenunterstützenden Systems, ohne Pumpe, mit CO2-removal, extrakorporal, arterio-venös, perkutan	41.07.01↔	Autologe hämatopoetische Stammzelltransplantation, nach in-vitro-Aufbereitung
41.00.00↔	Transplantation von Knochenmark Stammzellen n.n.bez.	41.09.01↔	Transplantation von Knochenmark Stammzellen, autolog, nach In-vitro-Aufbereitung
		55.69.00↔	Sonstige Nierentransplantation, n.n.bez.
		55.69.10↔	Sonstige Nierentransplantation, allogene
		55.69.20↔	Sonstige Nierentransplantation, syngene
		55.69.30↔	Sonstige Nierentransplantation, En-bloc-Transplantat
		55.69.40↔	Sonstige Nierentransplantation, Nieren-Retransplantation während desselben stationären Aufenthaltes
		55.69.99↔	Sonstige Nierentransplantation, sonstige

Prozedur A11-5

41.00.00↔	Transplantation von Knochenmark Stammzellen n.n.bez.	41.06.02↔	Transfusion von Nabelschnurblutstammzellen autogen
41.00.09↔	Sonstige Transplantation von Knochenmark Stammzellen	41.07.01↔	Autologe hämatopoetische Stammzelltransplantation, nach in-vitro-Aufbereitung
41.00.11↔	Transplantation von Knochenmark Stammzellen, Stammzellboost nach erfolgter Transplantation von hämatopoetischen Stammzellen, ohne In-vitro-Aufbereitung	41.09.01↔	Transplantation von Knochenmark Stammzellen, autolog, nach In-vitro-Aufbereitung
41.00.18↔	Transplantation von Knochenmark Stammzellen, Stammzellboost nach erfolgter Transplantation von hämatopoetischen Stammzellen, nach In-vitro-Aufbereitung	55.69.00↔	Sonstige Nierentransplantation, n.n.bez.
41.01.01↔	Transplantation von Knochenmark Stammzellen, autolog, ohne In-vitro-Aufbereitung	55.69.10↔	Sonstige Nierentransplantation, allogene
41.04.01↔	Autologe hämatopoetische Stammzelltransplantation, ohne in-vitro-Aufbereitung	55.69.20↔	Sonstige Nierentransplantation, syngene
41.06.00↔	Nabelschnurblut-Stammzell-Transplantation, n.n.bez.	55.69.30↔	Sonstige Nierentransplantation, En-bloc-Transplantat
		55.69.40↔	Sonstige Nierentransplantation, Nieren-Retransplantation während desselben stationären Aufenthaltes
		55.69.99↔	Sonstige Nierentransplantation, sonstige

Prozedur A11-6

20.96↔	Implantation oder Ersatz einer Kochleaprotese, n.n.bez.	37.6a.33↔	Implantation eines herzkreislaufunterstützenden Systems, mit Pumpe, ohne Gasaustauschfunktion, intrakorporal, biventrikulär, offen chirurgisch thorakal (Thorakotomie, Minithorakotomie, Sternotomie)
20.97↔	Implantation oder Ersatz einer einkanalen Kochleaprotese	39.71.10↔	Endovaskuläre Implantation eines Grafts in Aorta abdominalis, aortiliakal, ohne Fenestrierung oder Seitenarm
20.98↔	Implantation oder Ersatz einer mehrkanalen Kochleaprotese	39.71.11↔	Endovaskuläre Implantation eines Grafts in Aorta abdominalis, aortiliakal, mit Fenestrierung oder Seitenarm
35.22.11↔	Minimal-invasive Implantation einer Aortenklappe, transapikal	39.71.12↔	Endovaskuläre Implantation eines Grafts in Aorta abdominalis, Bifurkationsprothese, aortobiliakal, ohne Fenestrierung oder Seitenarm
35.96.11↔	Aortenklappenersatz, endovaskulär, transluminal	39.71.13↔	Endovaskuläre Implantation eines Grafts in Aorta abdominalis, Bifurkationsprothese, aortobiliakal, mit Fenestrierung oder Seitenarm
35.96.12↔	Pulmonalklappenersatz, endovaskulär	39.71.14↔	Endovaskuläre Implantation eines Grafts in Aorta abdominalis, Rohrprothese, aortal, ohne Fenestrierung oder Seitenarm
35.96.22↔	Endovaskuläre Mitralklappenrekonstruktion, transvenös	39.71.15↔	Endovaskuläre Implantation eines Grafts in Aorta abdominalis, Rohrprothese, aortal, mit Fenestrierung oder Seitenarm
35.96.24↔	Mitralklappenersatz, endovaskulär	39.73.10↔	Endovaskuläre Implantation eines Grafts in die Aorta thoracica, ohne Fenestrierung oder Seitenarm
37.6a.11↔	Implantation eines herzkreislaufunterstützenden Systems, mit Pumpe, ohne Gasaustauschfunktion, extrakorporal, linksventrikulär, offen chirurgisch thorakal (Thorakotomie, Minithorakotomie, Sternotomie)	39.73.11↔	Endovaskuläre Implantation eines Grafts in die Aorta thoracica, mit Fenestrierung oder Seitenarm
37.6a.12↔	Implantation eines herzkreislaufunterstützenden Systems, mit Pumpe, ohne Gasaustauschfunktion, extrakorporal, rechtsventrikulär, offen chirurgisch thorakal (Thorakotomie, Minithorakotomie, Sternotomie)	39.73.20↔	Endovaskuläre Implantation eines Grafts in die Aorta thoracoabdominalis
37.6a.21↔	Implantation eines herzkreislaufunterstützenden Systems, mit Pumpe, ohne Gasaustauschfunktion, extrakorporal, biventrikulär, offen chirurgisch thorakal (Thorakotomie, Minithorakotomie, Sternotomie)	92.20↔	Infusion von flüssigem Radioisotop
37.6a.31↔	Implantation eines herzkreislaufunterstützenden Systems, mit Pumpe, ohne Gasaustauschfunktion, intrakorporal, linksventrikulär, offen chirurgisch thorakal (Thorakotomie, Minithorakotomie, Sternotomie)	92.21.00↔	Oberflächenstrahlentherapie, n.n.bez.
37.6a.32↔	Implantation eines herzkreislaufunterstützenden Systems, mit Pumpe, ohne Gasaustauschfunktion, intrakorporal, rechtsventrikulär, offen chirurgisch thorakal (Thorakotomie, Minithorakotomie, Sternotomie)	92.21.01↔	Oberflächenstrahlentherapie, bis zu 2 Bestrahlungsfelder
		92.21.02↔	Oberflächenstrahlentherapie, mehr als 2 Bestrahlungsfelder
		92.22.00↔	Orthovoltstrahlentherapie, n.n.bez.

92.22.01↔	Orthovoltstrahlentherapie, bis zu 2 Bestrahlungsfelder	92.27.00↔	Implantation oder Einsetzen radioaktiver Elemente (Brachytherapie mit umschlossenen Radionukliden), Körperoberfläche, sonstiger oder n.n.bez. Applikationsort
92.22.02↔	Orthovoltstrahlentherapie, mehr als 2 Bestrahlungsfelder	92.27.10↔	Implantation oder Einsetzen radioaktiver Elemente (Brachytherapie mit umschlossenen Radionukliden), weibliche Geschlechtsorgane, n.n.bez.
92.22.11↔	Intraoperative Röntgenstrahlentherapie, bis 300 kV	92.27.11↔	Implantation oder Einsetzen radioaktiver Elemente (Brachytherapie mit umschlossenen Radionukliden), intrauterin
92.22.12↔	Intraoperative Röntgenstrahlentherapie, 300 kV - < 1 MV	92.27.12↔	Implantation oder Einsetzen radioaktiver Elemente (Brachytherapie mit umschlossenen Radionukliden), intravaginal
92.22.19↔	Intraoperative Röntgenstrahlentherapie, sonstige	92.27.13↔	Implantation oder Einsetzen radioaktiver Elemente (Brachytherapie mit umschlossenen Radionukliden), intrauterin und intravaginal kombiniert
92.23.00↔	Hochvoltstrahlentherapie, n.n.bez.	92.27.21↔	Implantation oder Einsetzen radioaktiver Elemente (Brachytherapie mit umschlossenen Radionukliden), Körperoberfläche
92.23.01↔	Telekobaltgerät bis zu 2 Bestrahlungsfelder	92.27.22↔	Implantation oder Einsetzen radioaktiver Elemente (Brachytherapie mit umschlossenen Radionukliden), intrakavitär
92.23.02↔	Telekobaltgerät 3 bis 4 Bestrahlungsfelder	92.27.23↔	Implantation oder Einsetzen radioaktiver Elemente (Brachytherapie mit umschlossenen Radionukliden), intraluminal
92.23.03↔	Telekobaltgerät mehr als 4 Bestrahlungsfelder oder 3D-geplante Bestrahlung	92.27.30↔	Implantation oder Einsetzen radioaktiver Elemente (Brachytherapie mit umschlossenen Radionukliden), Gefäss n.n.bez.
92.23.08↔	Hochvoltstrahlentherapie, andere Isotope	92.27.31↔	Implantation oder Einsetzen radioaktiver Elemente (Brachytherapie mit umschlossenen Radionukliden), Koronargefäss
92.23.09↔	Telekobaltgerät, sonstige	92.27.39↔	Implantation oder Einsetzen radioaktiver Elemente (Brachytherapie mit umschlossenen Radionukliden), sonstiges Gefäss
92.24.00↔	Teleradiotherapie mit Photonen, Linearbeschleuniger, n.n.bez.	92.27.40↔	Implantation oder Einsetzen radioaktiver Elemente (Brachytherapie mit umschlossenen Radionukliden), intraoperativ
92.24.01↔	Teleradiotherapie mit Photonen, Linearbeschleuniger, Grossfeldbestrahlung	92.27.70↔	Radioaktive Moulagen, n.n.bez.
92.24.02↔	Teleradiotherapie mit Photonen, Linearbeschleuniger, Halbkörperbestrahlung	92.27.71↔	Radioaktive Moulagen, Konstruktion und Applikation von oberflächlichen radioaktiven Moulagen
92.24.03↔	Teleradiotherapie mit Photonen, Linearbeschleuniger, Ganzkörperbestrahlung	92.27.72↔	Radioaktive Moulagen, Konstruktion und Applikation von nicht auf der Körperoberfläche verwendeten Applikatoren
92.24.04↔	Teleradiotherapie mit Photonen, Linearbeschleuniger, Intraoperative Strahlentherapie	92.27.73↔	Radioaktive Moulagen, Konstruktion und Applikation von Augenapplikatoren
92.24.09↔	Teleradiotherapie mit Photonen, Linearbeschleuniger, sonstige	92.27.79↔	Radioaktive Moulagen, sonstige
92.24.11↔	Teleradiotherapie mit Photonen, Linearbeschleuniger, mit bildgestützter Einstellung, bis zu 2 Bestrahlungsfelder	92.28.00↔	Injektion, Instillation oder orale Gabe von Radioisotopen, n.n.bez.
92.24.12↔	Teleradiotherapie mit Photonen, Linearbeschleuniger, mit bildgestützter Einstellung, mehr als 2 Bestrahlungsfelder	92.28.01↔	Instillation von offenen Radionukliden in Gelenke
92.24.13↔	Teleradiotherapie mit Photonen, Linearbeschleuniger, mit bildgestützter Einstellung, 3D-geplante Bestrahlung	92.28.02↔	Radiojodtherapie bis 1,2 GBq I-131, ohne Gabe von rekombinantem Thyreotropin (rh-TSH)
92.24.14↔	Teleradiotherapie mit Photonen, Linearbeschleuniger, mit bildgestützter Einstellung, intensitätsmodulierte Radiotherapie	92.28.03↔	Radiojodtherapie bis 1,2 GBq I-131, mit Gabe von rekombinantem Thyreotropin (rh-TSH)
92.24.21↔	Teleradiotherapie mit Photonen, Linearbeschleuniger, ohne bildgestützte Einstellung, bis zu 2 Bestrahlungsfelder:	92.28.04↔	Radiojodtherapie über 1,2 bis unter 5 GBq I-131, ohne Gabe von rekombinantem Thyreotropin (rh-TSH)
92.24.22↔	Teleradiotherapie mit Photonen, Linearbeschleuniger, ohne bildgestützte Einstellung, mehr als 2 Bestrahlungsfelder	92.28.05↔	Radiojodtherapie über 1,2 bis unter 5 GBq I-131, mit Gabe von rekombinantem Thyreotropin (rh-TSH)
92.24.23↔	Teleradiotherapie mit Photonen, Linearbeschleuniger, ohne bildgestützte Einstellung, 3D-geplante Bestrahlung	92.28.06↔	Radiojodtherapie mit 5 und mehr GBq I-131, ohne Gabe von rekombinantem Thyreotropin (rh-TSH)
92.24.24↔	Teleradiotherapie mit Photonen, Linearbeschleuniger, ohne bildgestützte Einstellung, intensitätsmodulierte Radiotherapie	92.28.07↔	Radiojodtherapie mit 5 und mehr GBq I-131, mit Gabe von rekombinantem Thyreotropin (rh-TSH)
92.24.30↔	Teleradiotherapie mit Photonen, hochkomplexe Radiotherapie mit spezialisierter Ausstattung	92.28.11↔	Therapie mit offenen Radionukliden bei Knochenmetastasen
92.25.00↔	Teleradiotherapie mit Elektronen, Linearbeschleuniger, n.n.bez.	92.28.13↔	Radiorezeptortherapie mit DOTA-konjugierten Somatostatin-Analoga
92.25.01↔	Teleradiotherapie mit Elektronen, Linearbeschleuniger, Grossfeldbestrahlung	92.28.20↔	Radioimmuntherapie mit 90Y-Ibritumomab-Tiuxetan, parenteral
92.25.02↔	Teleradiotherapie mit Elektronen, Linearbeschleuniger, Halbkörperbestrahlung	92.28.21↔	Gabe von Jod-131-MIBG (Metajodbenzylguanidin) parenteral
92.25.03↔	Teleradiotherapie mit Elektronen, Linearbeschleuniger, Ganzkörperbestrahlung	92.28.22↔	Radioimmuntherapie mit Iod 131 [I-131] tositumomab, parenteral
92.25.04↔	Teleradiotherapie mit Elektronen, Linearbeschleuniger, Intraoperative Strahlentherapie	92.28.31↔	Selektive intravasculäre Radiochemoembolisation mit I-131-Lipiodol
92.25.09↔	Teleradiotherapie mit Elektronen, Linearbeschleuniger, sonstige	92.28.32↔	Selektive intravasculäre Radionuklidtherapie (SIRT) durch Embolisation von Yttrium-90-markierten Mikrosphären
92.25.11↔	Teleradiotherapie mit Elektronen, Linearbeschleuniger, mit bildgestützter Einstellung	92.28.33↔	Endovaskuläre Brachytherapie mit Rhenium-188
92.25.12↔	Teleradiotherapie mit Elektronen, Linearbeschleuniger, mit bildgestützter Einstellung, bis zu 2 Bestrahlungsfelder	92.28.99↔	Injektion, Instillation oder orale Gabe von Radioisotopen, sonstige
92.25.13↔	Teleradiotherapie mit Elektronen, Linearbeschleuniger, mit bildgestützter Einstellung, mehr als 2 Bestrahlungsfelder	92.29.00↔	Brachytherapie mit umschlossenen Radionukliden, n.n. bez.
92.25.14↔	Teleradiotherapie mit Elektronen, Linearbeschleuniger, mit bildgestützter Einstellung, 3D-geplante Bestrahlung	92.29.09↔	Brachytherapie mit umschlossenen Radionukliden, sonstige
92.25.15↔	Teleradiotherapie mit Elektronen, Linearbeschleuniger, mit bildgestützter Einstellung, intensitätsmodulierte Radiotherapie	92.29.11↔	Interstitielle Brachytherapie mit Implantation von entfernbaren Strahlern in einer Ebene, niedrige Dosisleistung
92.25.21↔	Teleradiotherapie mit Elektronen, Linearbeschleuniger, ohne bildgestützte Einstellung, bis zu 2 Bestrahlungsfelder		
92.25.22↔	Teleradiotherapie mit Elektronen, Linearbeschleuniger, ohne bildgestützte Einstellung, mehr als 2 Bestrahlungsfelder		
92.25.23↔	Teleradiotherapie mit Elektronen, Linearbeschleuniger, ohne bildgestützte Einstellung, 3D-geplante Bestrahlung		
92.25.24↔	Teleradiotherapie mit Elektronen, Linearbeschleuniger, ohne bildgestützte Einstellung, intensitätsmodulierte Radiotherapie		
92.26.00↔	Teleradiotherapie mit anderen Partikelstrahlen, n.n.bez.		
92.26.99↔	Teleradiotherapie mit anderen Partikelstrahlen, sonstige		

92.29.12↔	Interstitielle Brachytherapie mit Implantation von entfernbaren Strahlern in einer Ebene, gepulste Dosisleistung (Pulsed dose rate)	92.33.01↔	Andere Hochvoltstrahlentherapie, stereotaktische Bestrahlung, einzeitig, zerebral
92.29.13↔	Interstitielle Brachytherapie mit Implantation von entfernbaren Strahlern in einer Ebene, hohe Dosisleistung	92.33.11↔	Andere Hochvoltstrahlentherapie, stereotaktische Bestrahlung, einzeitig, extrazerebral
92.29.19↔	Interstitielle Brachytherapie mit Implantation von entfernbaren Strahlern in einer Ebene, sonstige	92.39.00↔	Sonstige stereotaktische Radiochirurgie, n.n.bez.
92.29.21↔	Interstitielle Brachytherapie mit Volumenimplantation von entfernbaren Strahlern in mehreren Ebenen, niedrige Dosisleistung	92.39.01↔	Andere Hochvoltstrahlentherapie, stereotaktische Bestrahlung, fraktioniert, zerebral, n.n.bez.
92.29.22↔	Interstitielle Brachytherapie mit Volumenimplantation von entfernbaren Strahlern in mehreren Ebenen, gepulste Dosisleistung (Pulsed dose rate)	92.39.11↔	Andere Hochvoltstrahlentherapie, stereotaktische Bestrahlung, fraktioniert, extrazerebral, n.n.bez.
92.29.23↔	Interstitielle Brachytherapie mit Volumenimplantation von entfernbaren Strahlern in mehreren Ebenen, hohe Dosisleistung	92.39.20↔	Andere Hochvoltstrahlentherapie, stereotaktische Bestrahlung, fraktioniert, zerebral, intensitätsmodulierte Radiotherapie
92.29.24↔	Brachytherapie mit Implantation von entfernbaren Strahlern in mehreren Ebenen, hohe Dosisleistung, intraoperativ	92.39.21↔	Andere Hochvoltstrahlentherapie, stereotaktische Bestrahlung, fraktioniert, zerebral, intensitätsmodulierte Bogenbestrahlung (IMAT)
92.29.29↔	Interstitielle Brachytherapie mit Volumenimplantation von entfernbaren Strahlern in mehreren Ebenen, sonstige	92.39.22↔	Andere Hochvoltstrahlentherapie, stereotaktische Bestrahlung, fraktioniert, zerebral, bildgestützte Einstellung
92.29.31↔	Interstitielle Brachytherapie mit Implantation von permanenten Strahlern, bis zu 10 Quellen	92.39.29↔	Andere Hochvoltstrahlentherapie, stereotaktische Bestrahlung, fraktioniert, zerebral, sonstige
92.29.32↔	Interstitielle Brachytherapie mit Implantation von permanenten Strahlern, von 10 bis 15 Quellen	92.39.30↔	Andere Hochvoltstrahlentherapie, stereotaktische Bestrahlung, fraktioniert, extrazerebral, intensitätsmodulierte Radiotherapie
92.29.33↔	Interstitielle Brachytherapie mit Implantation von permanenten Strahlern, von 16 bis 20 Quellen	92.39.31↔	Andere Hochvoltstrahlentherapie, stereotaktische Bestrahlung, fraktioniert, extrazerebral, intensitätsmodulierte Bogenbestrahlung (IMAT)
92.29.34↔	Interstitielle Brachytherapie mit Implantation von permanenten Strahlern, von 21 bis 25 Quellen	92.39.32↔	Andere Hochvoltstrahlentherapie, stereotaktische Bestrahlung, fraktioniert, extrazerebral, bildgestützte Einstellung
92.29.35↔	Interstitielle Brachytherapie mit Implantation von permanenten Strahlern, von 26 bis 30 Quellen	92.39.39↔	Andere Hochvoltstrahlentherapie, stereotaktische Bestrahlung, fraktioniert, extrazerebral, sonstige
92.29.36↔	Interstitielle Brachytherapie mit Implantation von permanenten Strahlern, von 31 bis 35 Quellen	92.41↔	Intraoperative Strahlentherapie mit Elektronen
92.29.37↔	Interstitielle Brachytherapie mit Implantation von permanenten Strahlern, von 36 bis 40 Quellen	99.b7.1a†↔	Intensivmedizinische Komplexbehandlung, 1657 bis 1932 Aufwandspunkte
92.29.38↔	Interstitielle Brachytherapie mit Implantation von permanenten Strahlern, von 41 bis 45 Quellen	99.b7.1b†↔	Intensivmedizinische Komplexbehandlung, 1933 bis 2208 Aufwandspunkte
92.29.39↔	Interstitielle Brachytherapie mit Implantation von permanenten Strahlern, von 46 bis 50 Quellen	99.b7.1c†↔	Intensivmedizinische Komplexbehandlung, 2209 bis 2484 Aufwandspunkte
92.29.3a↔	Interstitielle Brachytherapie mit Implantation von permanenten Strahlern, von 51 bis 55 Quellen	99.b7.1d†↔	Intensivmedizinische Komplexbehandlung, 2485 bis 2760 Aufwandspunkte
92.29.3b↔	Interstitielle Brachytherapie mit Implantation von permanenten Strahlern, von 56 bis 60 Quellen	99.b7.1e†↔	Intensivmedizinische Komplexbehandlung, 2761 bis 3220 Aufwandspunkte
92.29.3c↔	Interstitielle Brachytherapie mit Implantation von permanenten Strahlern, von 61 bis 65 Quellen	99.b7.1f†↔	Intensivmedizinische Komplexbehandlung, 3221 bis 3680 Aufwandspunkte
92.29.3d↔	Interstitielle Brachytherapie mit Implantation von permanenten Strahlern, von 66 bis 70 Quellen	99.b7.1g†↔	Intensivmedizinische Komplexbehandlung, 3681 bis 4600 Aufwandspunkte
92.29.3e↔	Interstitielle Brachytherapie mit Implantation von permanenten Strahlern, mehr als 70 Quellen	99.b7.1h†↔	Intensivmedizinische Komplexbehandlung, 4601 bis 5520 Aufwandspunkte
92.29.40↔	Brachytherapie mit Oberflächenapplikatoren, n.n.bez.	99.b7.1i†↔	Intensivmedizinische Komplexbehandlung, 5521 bis 7360 Aufwandspunkte
92.29.49↔	Brachytherapie mit Oberflächenapplikatoren, sonstige	99.b7.1j†↔	Intensivmedizinische Komplexbehandlung, 7361 bis 9200 Aufwandspunkte
92.29.51↔	Entfernung von umschlossenen Radionukliden oder inaktiven Applikatoren unter Anästhesie	99.b7.1k†↔	Intensivmedizinische Komplexbehandlung, 9201 bis 11040 Aufwandspunkte
92.30.00↔	Stereotaktische Bestrahlung, einzeitig, n.n.bez.	99.b7.1l†↔	Intensivmedizinische Komplexbehandlung, 11041 bis 13800 Aufwandspunkte
92.30.01↔	Stereotaktische Bestrahlung, einzeitig, zerebral, n.n.bez.	99.b7.1m†↔	Intensivmedizinische Komplexbehandlung, 13801 bis 16560 Aufwandspunkte
92.30.02↔	Stereotaktische Bestrahlung, einzeitig, extrazerebral, n.n.bez.	99.b7.1n†↔	Intensivmedizinische Komplexbehandlung, 16561 bis 19320 Aufwandspunkte
92.30.20↔	Stereotaktische Bestrahlung, einzeitig, zerebral, intensitätsmodulierte Radiotherapie	99.b7.1o†↔	Intensivmedizinische Komplexbehandlung, 19321 und mehr Aufwandspunkte
92.30.21↔	Stereotaktische Bestrahlung, einzeitig, zerebral, intensitätsmodulierte Bogenbestrahlung (IMAT)	99.b7.27†↔	Intensivmedizinische Komplexbehandlung im Kindesalter (Basisprozedur), 1471 bis 1764 Aufwandspunkte
92.30.22↔	Stereotaktische Bestrahlung, einzeitig, zerebral, bildgestützte Einstellung	99.b7.28†↔	Intensivmedizinische Komplexbehandlung im Kindesalter (Basisprozedur), 1765 bis 2058 Aufwandspunkte
92.30.30↔	Stereotaktische Bestrahlung, einzeitig, extrazerebral, intensitätsmodulierte Radiotherapie	99.b7.2a†↔	Intensivmedizinische Komplexbehandlung im Kindesalter (Basisprozedur), 2059 bis 2352 Aufwandspunkte
92.30.31↔	Stereotaktische Bestrahlung, einzeitig, extrazerebral, intensitätsmodulierte Bogenbestrahlung (IMAT)	99.b7.2b†↔	Intensivmedizinische Komplexbehandlung im Kindesalter (Basisprozedur), 2353 bis 2646 Aufwandspunkte
92.30.32↔	Stereotaktische Bestrahlung, einzeitig, extrazerebral, bildgestützte Einstellung	99.b7.2c†↔	Intensivmedizinische Komplexbehandlung im Kindesalter (Basisprozedur), 2647 bis 2940 Aufwandspunkte
92.30.99↔	Stereotaktische Bestrahlung, einzeitig, sonstige	99.b7.2d†↔	Intensivmedizinische Komplexbehandlung im Kindesalter (Basisprozedur), 2941 bis 3430 Aufwandspunkte
92.31.00↔	Radiochirurgie mit Photonen n.n. bez., zerebral	99.b7.2e†↔	Intensivmedizinische Komplexbehandlung im Kindesalter (Basisprozedur), 3431 bis 3920 Aufwandspunkte
92.31.10↔	Radiochirurgie mit Photonen n.n. bez., extrazerebral		
92.32.00↔	Mehrquellige Photon-Radiochirurgie, n.n.bez.		
92.32.01↔	Mehrquellige Photon-Radiochirurgie, Gamma-knife		
92.33.00↔	Teilchen-Radiochirurgie, n.n.bez.		

99.b7.2f†↔	Intensivmedizinische Komplexbehandlung im Kindesalter (Basisprozedur), 3921 bis 4410 Aufwandspunkte	99.b7.2f†↔	Intensivmedizinische Komplexbehandlung im Kindesalter (Basisprozedur), 9801 bis 11760 Aufwandspunkte
99.b7.2g†↔	Intensivmedizinische Komplexbehandlung im Kindesalter (Basisprozedur), 4411 bis 4900 Aufwandspunkte	99.b7.2m†↔	Intensivmedizinische Komplexbehandlung im Kindesalter (Basisprozedur), 11761 bis 13720 Aufwandspunkte
99.b7.2h†↔	Intensivmedizinische Komplexbehandlung im Kindesalter (Basisprozedur), 4901 bis 5880 Aufwandspunkte	99.b7.2n†↔	Intensivmedizinische Komplexbehandlung im Kindesalter (Basisprozedur), 13721 bis 16660 Aufwandspunkte
99.b7.2i†↔	Intensivmedizinische Komplexbehandlung im Kindesalter (Basisprozedur), 5881 bis 6860 Aufwandspunkte	99.b7.2o†↔	Intensivmedizinische Komplexbehandlung im Kindesalter (Basisprozedur), 16661 bis 19600 Aufwandspunkte
99.b7.2j†↔	Intensivmedizinische Komplexbehandlung im Kindesalter (Basisprozedur), 6861 bis 7840 Aufwandspunkte	99.b7.2p†↔	Intensivmedizinische Komplexbehandlung im Kindesalter (Basisprozedur), 19601 und mehr Aufwandspunkte
99.b7.2k†↔	Intensivmedizinische Komplexbehandlung im Kindesalter (Basisprozedur), 7841 bis 9800 Aufwandspunkte		

ADRG A13**Beatmung > 95 und < 250 Stunden**

Dauer der maschinellen Beatmung > 95 Stunden und MDC ist ungleich 22 und Dauer der maschinellen Beatmung < 250 Stunden

DRG A13A**Beatmung > 95 und < 250 Stunden mit hochkomplexen Konstellationen mit IntK > 980/1104 Aufwandspunkte oder mehrzeitige Eingriffe oder Alter < 16 Jahre oder IntK > 1470/1656 Aufwandspunkte**

(Komplexe OR-Prozeduren oder mindestens eine Prozedur in Tabelle A13-2 oder Alter < 2 Jahre und Prozedur in Tabelle A13-3) und (mindestens eine Prozedur in Tabelle A13-4 oder Intensivmedizinische Komplexbehandlung > 980 / 1104 Aufwandspunkte oder Prozedur in Tabelle A13-5 oder Mehrzeitige komplexe OR-Prozeduren) oder (Bestimmte OR-Prozeduren und Komplizierende Prozeduren Prä-MDC oder Intensivmedizinische Komplexbehandlung > 980 / 1104 Aufwandspunkte) und (Intensivmedizinische Komplexbehandlung > 980 / 1104 Aufwandspunkte oder Alter < 16 Jahre) und (Bestimmte OR-Prozeduren und Komplizierende Prozeduren Prä-MDC oder Hauptdiagnose in Tabelle A13-1 oder mindestens eine Prozedur in Tabelle A13-6 oder Mehrzeitige komplexe OR-Prozeduren)

DRG A13B**Beatmung > 95 und < 250 Stunden mit sehr komplexen Konstellationen oder Intensivmedizinische Komplexbehandlung > 980 / 1104 oder nicht verstorben oder verlegt oder Verweildauer > 8 Tage**

Komplexe OR-Prozeduren oder mindestens eine Prozedur in Tabelle A13-2 oder Alter < 2 Jahre und Prozedur in Tabelle A13-3 oder (Bestimmte OR-Prozeduren und Komplizierende Prozeduren Prä-MDC oder Intensivmedizinische Komplexbehandlung > 980 / 1104 Aufwandspunkte) und (Intensivmedizinische Komplexbehandlung > 980 / 1104 Aufwandspunkte oder Alter < 16 Jahre oder Verweildauer > 8 Tage oder Entlassungsgrund ist gleich Nicht wegverlegt, nicht verstorben, nicht gegen ärztlichen Rat entlassen (00) oder Entlassungsgrund ist gleich Behandlung gegen ärztlichen Rat beendet (04) oder Entlassungsgrund ist gleich Unbekannt (99))

DRG A13C**Beatmung > 95 und < 250 Stunden mit bestimmten komplizierenden Konstellationen, Alter > 15 Jahre oder IntK > 392/552 Aufwandspunkte oder Alter < 16 Jahre, oder nicht verstorben oder verlegt oder Verweildauer > 8 Tage**

Bestimmte OR-Prozeduren und Komplizierende Prozeduren Prä-MDC oder Intensivmedizinische Komplexbehandlung > 980 / 1104 Aufwandspunkte oder (Komplizierende Prozeduren Prä-MDC oder Bestimmte OR-Prozeduren oder Alter < 16 Jahre oder Intensivmedizinische Komplexbehandlung > 392 / 552 Aufwandspunkte) und (Verweildauer > 8 Tage oder Entlassungsgrund ist gleich Nicht wegverlegt, nicht verstorben, nicht gegen ärztlichen Rat entlassen (00) oder Entlassungsgrund ist gleich Behandlung gegen ärztlichen Rat beendet (04) oder Entlassungsgrund ist gleich Unbekannt (99))

DRG A13D**Beatmung > 95 und < 250 Stunden mit bestimmten komplizierenden Konstellationen oder IntK > 392/552 Aufwandspunkte oder Alter < 16 Jahre**

Komplizierende Prozeduren Prä-MDC oder Bestimmte OR-Prozeduren oder Alter < 16 Jahre oder Intensivmedizinische Komplexbehandlung > 392 / 552 Aufwandspunkte

DRG A13E**Beatmung > 95 und < 250 Stunden****Hauptdiagnose A13-1**

C81.0	Noduläres lymphozytenprädominantes Hodgkin-Lymphom	C81.7	Sonstige Typen des klassischen Hodgkin-Lymphoms
C81.1	Nodulär-sklerosierendes klassisches Hodgkin-Lymphom	C81.9	Hodgkin-Lymphom, nicht näher bezeichnet
C81.2	Gemischtzelliges klassisches Hodgkin-Lymphom	C82.0	Follikuläres Lymphom Grad I
C81.3	Lymphozytenarmes klassisches Hodgkin-Lymphom	C82.1	Follikuläres Lymphom Grad II
C81.4	Lymphozytenreiches klassisches Hodgkin-Lymphom	C82.2	Follikuläres Lymphom Grad III, nicht näher bezeichnet

C82.3	Follikuläres Lymphom Grad IIIa	C91.61	Prolymphozyt-Leukämie vom T-Zell-Typ: In komplet Remis
C82.4	Follikuläres Lymphom Grad IIIb	C91.70	Sonstige lymphatische Leukämie: Ohne Ang kompl Remiss
C82.5	Diffuses Follikelzentrumslymphom	C91.71	Sonstige lymphatische Leukämie: In kompletter Remission
C82.6	Kutanes Follikelzentrumslymphom	C91.80	Reifzellige B-ALL vom Burkitt-Typ: oA einer komplet Remis
C82.7	Sonstige Typen des follikulären Lymphoms	C91.81	Reifzellige B-ALL vom Burkitt-Typ: In kompletter Remission
C82.9	Follikuläres Lymphom, nicht näher bezeichnet	C91.90	Lymphatische Leukämie, nnbez: Ohne Ang kompl Remission
C83.0	Kleinzelliges B-Zell-Lymphom	C91.91	Lymphatische Leukämie, nnbez: In kompletter Remission
C83.1	Mantelzell-Lymphom	C92.00	Akute myeloblast Leukämie [AML]: oA einer komplet Remis
C83.3	Diffuses großzelliges B-Zell-Lymphom	C92.01	Akute myeloblast Leukämie [AML]: In komplet Remis
C83.5	Lymphoblastisches Lymphom	C92.10	Chr myelo Leukäm [CML], BCR/ABL-posit: oA kompl Rem
C83.7	Burkitt-Lymphom	C92.11	Chr myelo Leukäm [CML], BCR/ABL-posit: In kompl Rem
C83.8	Sonstige nicht follikuläre Lymphome	C92.20	Atyp chr myelo Leukäm, BCR/ABL-negat: oA kompl Rem
C83.9	Nicht follikuläres Lymphom, nicht näher bezeichnet	C92.21	Atyp chr myelo Leukäm, BCR/ABL-negat: In kompl Rem
C84.0	Mycosis fungoides	C92.30	Myelosarkom: Ohne Angabe kompl Remission
C84.1	Sézary-Syndrom	C92.31	Myelosarkom: In kompletter Remission
C84.4	Peripheres T-Zell-Lymphom, nicht spezifiziert	C92.40	Akut Promyelozyt-Leukämie [PCL]: oA komplet Remis
C84.5	Sonstige reifzellige T/NK-Zell-Lymphome	C92.41	Akut Promyelozyt-Leukämie [PCL]: In komplet Remis
C84.6	Anaplastisches großzelliges Lymphom, ALK-positiv	C92.50	Akute myelomonozytäre Leukämie: Ohne Ang kompl Remiss
C84.7	Anaplastisches großzelliges Lymphom, ALK-negativ	C92.51	Akute myelomonozytäre Leukämie: In kompletter Remission
C84.8	Kutanes T-Zell-Lymphom, nicht näher bezeichnet	C92.60	Akut myelo Leukäm m 11q23-Abnormität: oA kompl Rem
C84.9	Reifzelliges T/NK-Zell-Lymphom, nicht näher bezeichnet	C92.61	Akut myelo Leukäm mit 11q23-Abnormität: In kompl Rem
C85.1	B-Zell-Lymphom, nnbez	C92.70	Sonstige myeloische Leukämie: Ohne Ang kompl Remission
C85.2	Mediastinales (thymisches) großzelliges B-Zell-Lymphom	C92.71	Sonstige myeloische Leukämie: In kompletter Remission
C85.7	Sonst nbez Typen Non-Hodgkin-Lymphom	C92.80	Akut myelo Leukäm m multilineär Dysplas: oA kompl Rem
C85.9	Non-Hodgkin-Lymphom, nicht näher bezeichnet	C92.81	Akut myelo Leukäm m multilineär Dysplas: In kompl Rem
C86.0	Extranodales NK/T-Zell-Lymphom, nasaler Typ	C92.90	Myeloische Leukämie, nnbez: Ohne Ang kompl Remission
C86.1	Hepatosplenisches T-Zell-Lymphom	C92.91	Myeloische Leukämie, nnbez: In kompletter Remission
C86.2	T-Zell-Lymphom vom Enteropathie-Typ	C93.00	Akut Monoblast/Monozytenleukämie: oA komplet Remis
C86.3	Subkutanes pannikulitisches T-Zell-Lymphom	C93.01	Akut Monoblast/Monozytenleukämie: In komplet Remis
C86.4	Blastisches NK-Zell-Lymphom	C93.10	Chron myelomonozytäre Leukämie: oA einer komplet Remis
C86.5	Angioimmunoblastisches T-Zell-Lymphom	C93.11	Chron myelomonozyt Leukämie: In komplet Remis
C86.6	Primäre kutane CD30-positiv T-Zell-Proliferationen	C93.30	Juvenil myelomonozyt Leukämie: oA einer komplet Remis
C88.00	Makroglobulinämie Waldenström: oA einer kompl Remiss	C93.31	Juvenile myelomonozytäre Leukämie: In komplet Remis
C88.01	Makroglobulinämie Waldenström: In kompletter Remission	C93.70	Sonstige Monozytenleukämie: Ohne Ang kompl Remission
C88.20	So Schwerkettenkrankht: oA einer komplet Remission	C93.71	Sonstige Monozytenleukämie: In kompletter Remission
C88.21	Sonstige Schwerkettenkrankheit: In kompletter Remission	C93.90	Monozytenleukämie, nnbez: Ohne Angabe kompl Remission
C88.30	Immunproliferative Dünndarmkrankheit: Oh Ang kompl Rem	C93.91	Monozytenleukämie, nnbez: In kompletter Remission
C88.31	Immunproliferative Dünndarmkrankheit: In kompletter Remis	C94.00	Akute Erythroleukämie: oA einer komplet Remission
C88.40	Extranod Marginzon-B-Lymphom MALT oA kompl Rem	C94.01	Akute Erythroleukämie: In kompletter Remission
C88.41	Extranod Marginzon-B-Lymphom MukosAss Gwb In kompl Rem	C94.20	Akute Megakaryoblastenleukämie: Ohne Ang kompl Remis
C88.70	Sonstige bösartige immunproliferat KH: oA kompl Remis	C94.21	Akute Megakaryoblastenleukämie: In kompletter Remission
C88.71	Sonst bösart immunproliferative KH: In kompletter Remiss	C94.30	Mastzellenleukämie: Ohne Angabe kompl Remission
C88.90	Bösart immunproliferative KH, nnbez: oA kompl Remis	C94.31	Mastzellenleukämie: In kompletter Remission
C88.91	Bösart immunproliferative KH, nnbez: In kompletter Remiss	C94.40	Akut Panmyelose m Myelofibrose: oA komplet Remis
C90.00	Multiple Myelom: oA einer kompletten Remission	C94.41	Akute Panmyelose mit Myelofibrose: In komplet Remis
C90.01	Multiple Myelom: In kompletter Remission	C94.70	Sonstige nbez Leukämien: Ohne Angabe kompl Remission
C90.10	Plasmazellenleukämie: Ohne Angabe einer kompl Remission	C94.71	Sonst näher bez Leukämien: In kompletter Remis
C90.11	Plasmazellenleukämie: In kompletter Remission	C95.00	Akute Leukämie nnbez Zelltyps: Ohne Ang kompl Remission
C90.20	Extramedullär Plasmozytom: oA einer komplet Remission	C95.01	Akute Leukämie nnbez Zelltyps: In kompletter Remission
C90.21	Extramedulläres Plasmozytom: In kompletter Remission	C95.10	Chronische Leukämie nnbez Zelltyps: Oh Ang kompl Remiss
C90.30	Solitäres Plasmozytom: oA einer kompletten Remission	C95.11	Chronische Leukämie nnbez Zelltyps: In kompletter Remiss
C90.31	Solitäres Plasmozytom: In kompletter Remission	C95.70	Sonstige Leukämie nnbez Zelltyps: Ohne Ang kompl Remiss
C91.00	Akut lymphat Leukämie [ALL]: oA einer komplet Remission	C95.71	Sonstige Leukämie nnbez Zelltyps: In kompletter Remission
C91.01	Akute lymphat Leukämie [ALL]: In komplet Remission	C95.8	Leukämie, refraktär auf Standard-Induktionstherapie
C91.10	Chr lymphat Leukäm B-Zell-Typ [CLL]: oA komplet Remis	C95.90	Leukämie, nicht näher bezeichnet: Ohne Ang kompl Remiss
C91.11	Chr lymphat Leukämie B-Zell-Typ [CLL]: In komplet Remis	C95.91	Leukämie, nicht näher bezeichnet: In kompletter Remission
C91.30	Prolymphozyt Leukämie B-Zell-Typ: oA komplet Remis	C96.0	Multifok/-syst (dissm) Langerh-Zell-Histiozytos [AbtLetterSiwe]
C91.31	Prolymphozyt Leukämie vom B-Zell-Typ: In komplet Remis	C96.2	Bösartiger Mastzelltumor
C91.40	Haarzellenleukämie: Ohne Angabe kompl Remission	C96.4	Sarkom der dendritischen Zellen (akzessorische Zellen)
C91.41	Haarzellenleukämie: In kompletter Remission	C96.7	So nbez BNB lymphat/blutbildend/verwandtes Gewebe
C91.50	Adult T-Zell-Lymphom/Leukäm HTLV-1-assoz: oA kompl Rem	C96.8	Histiozytisches Sarkom
C91.51	Adult T-Zell-Lymphom/Leukäm HTLV-1-assoz: In kompl Rem	C96.9	BNB lymphat/blutbildendes/verwandtes Gew, nnbez
C91.60	Prolymphozyt-Leukämie T-Zell-Typ: oA einer komplet Remis		

Prozedur A13-2

- 37.69.70†↔ Dauer der Behandlung mit einem herzkreislauf- und lungenunterstützenden System, mit Pumpe, mit CO2-removal, extrakorporal, veno-venös, weniger als 24 Stunden
- 37.69.71†↔ Dauer der Behandlung mit einem herzkreislauf- und lungenunterstützenden System, mit Pumpe, mit CO2-removal, extrakorporal, veno-venös, 24 Stunden bis weniger als 48 Stunden
- 37.69.72†↔ Dauer der Behandlung mit einem herzkreislauf- und lungenunterstützenden System, mit Pumpe, mit CO2-removal, extrakorporal, veno-venös, 48 Stunden bis weniger als 72 Stunden
- 37.69.73†↔ Dauer der Behandlung mit einem herzkreislauf- und lungenunterstützenden System, mit Pumpe, mit CO2-removal, extrakorporal, veno-venös, 72 Stunden bis weniger als 96 Stunden
- 37.69.74†↔ Dauer der Behandlung mit einem herzkreislauf- und lungenunterstützenden System, mit Pumpe, mit CO2-removal, extrakorporal, veno-venös, 96 Stunden bis weniger als 120 Stunden
- 37.69.75†↔ Dauer der Behandlung mit einem herzkreislauf- und lungenunterstützenden System, mit Pumpe, mit CO2-removal, extrakorporal, veno-venös, 120 Stunden bis weniger als 144 Stunden
- 37.69.76†↔ Dauer der Behandlung mit einem herzkreislauf- und lungenunterstützenden System, mit Pumpe, mit CO2-removal, extrakorporal, veno-venös, 144 Stunden bis weniger als 168 Stunden
- 37.69.77†↔ Dauer der Behandlung mit einem herzkreislauf- und lungenunterstützenden System, mit Pumpe, mit CO2-removal, extrakorporal, veno-venös, 168 Stunden und mehr
- 37.69.80†↔ Dauer der Behandlung mit einem herzkreislauf- und lungenunterstützenden System, mit Pumpe, mit Oxygenator (inkl. CO2-removal), extrakorporal, veno-venös, weniger als 24 Stunden
- 37.69.81†↔ Dauer der Behandlung mit einem herzkreislauf- und lungenunterstützenden System, mit Pumpe, mit Oxygenator (inkl. CO2-removal), extrakorporal, veno-venös, 24 Stunden bis weniger als 48 Stunden
- 37.69.82†↔ Dauer der Behandlung mit einem herzkreislauf- und lungenunterstützenden System, mit Pumpe, mit Oxygenator (inkl. CO2-removal), extrakorporal, veno-venös, 48 Stunden bis weniger als 72 Stunden
- 37.69.83†↔ Dauer der Behandlung mit einem herzkreislauf- und lungenunterstützenden System, mit Pumpe, mit Oxygenator (inkl. CO2-removal), extrakorporal, veno-venös, 72 Stunden bis weniger als 96 Stunden
- 37.69.84†↔ Dauer der Behandlung mit einem herzkreislauf- und lungenunterstützenden System, mit Pumpe, mit Oxygenator (inkl. CO2-removal), extrakorporal, veno-venös, 96 Stunden bis weniger als 120 Stunden
- 37.69.85†↔ Dauer der Behandlung mit einem herzkreislauf- und lungenunterstützenden System, mit Pumpe, mit Oxygenator (inkl. CO2-removal), extrakorporal, veno-venös, 120 Stunden bis weniger als 144 Stunden
- 37.69.86†↔ Dauer der Behandlung mit einem herzkreislauf- und lungenunterstützenden System, mit Pumpe, mit Oxygenator (inkl. CO2-removal), extrakorporal, veno-venös, 144 Stunden bis weniger als 168 Stunden
- 37.69.87†↔ Dauer der Behandlung mit einem herzkreislauf- und lungenunterstützenden System, mit Pumpe, mit Oxygenator (inkl. CO2-removal), extrakorporal, veno-venös, 168 Stunden und mehr
- 37.69.a0†↔ Dauer der Behandlung mit einem herzkreislauf- und lungenunterstützenden System, mit Pumpe, mit Oxygenator (inkl. CO2-removal), extrakorporal, veno-arteriell oder veno-venoarteriell, weniger als 24 Stunden
- 37.69.a1†↔ Dauer der Behandlung mit einem herzkreislauf- und lungenunterstützenden System, mit Pumpe, mit Oxygenator (inkl. CO2-removal), extrakorporal, veno-arteriell oder veno-venoarteriell, 24 Stunden bis weniger als 48 Stunden
- 37.69.a2†↔ Dauer der Behandlung mit einem herzkreislauf- und lungenunterstützenden System, mit Pumpe, mit Oxygenator (inkl. CO2-removal), extrakorporal, veno-arteriell oder veno-venoarteriell, 48 Stunden bis weniger als 72 Stunden
- 37.69.a3†↔ Dauer der Behandlung mit einem herzkreislauf- und lungenunterstützenden System, mit Pumpe, mit Oxygenator (inkl. CO2-removal), extrakorporal, veno-arteriell oder veno-venoarteriell, 72 Stunden bis weniger als 96 Stunden
- 37.69.a4†↔ Dauer der Behandlung mit einem herzkreislauf- und lungenunterstützenden System, mit Pumpe, mit Oxygenator (inkl. CO2-removal), extrakorporal, veno-arteriell oder veno-venoarteriell, 96 Stunden bis weniger als 120 Stunden
- 37.69.a5†↔ Dauer der Behandlung mit einem herzkreislauf- und lungenunterstützenden System, mit Pumpe, mit Oxygenator (inkl. CO2-removal), extrakorporal, veno-arteriell oder veno-venoarteriell, 120 Stunden bis weniger als 144 Stunden
- 37.69.a6†↔ Dauer der Behandlung mit einem herzkreislauf- und lungenunterstützenden System, mit Pumpe, mit Oxygenator (inkl. CO2-removal), extrakorporal, veno-arteriell oder veno-venoarteriell, 144 Stunden bis weniger als 168 Stunden
- 37.69.a7†↔ Dauer der Behandlung mit einem herzkreislauf- und lungenunterstützenden System, mit Pumpe, mit Oxygenator (inkl. CO2-removal), extrakorporal, veno-arteriell oder veno-venoarteriell, 168 Stunden und mehr
- 37.69.b0†↔ Dauer der Behandlung mit einem herzkreislauf- und lungenunterstützenden System, ohne Pumpe, mit CO2-removal, weniger als 24 Stunden
- 37.69.b1†↔ Dauer der Behandlung mit einem herzkreislauf- und lungenunterstützenden System, ohne Pumpe, mit CO2-removal, 24 Stunden bis weniger als 48 Stunden
- 37.69.b2†↔ Dauer der Behandlung mit einem herzkreislauf- und lungenunterstützenden System, ohne Pumpe, mit CO2-removal, 48 Stunden bis weniger als 72 Stunden
- 37.69.b3†↔ Dauer der Behandlung mit einem herzkreislauf- und lungenunterstützenden System, ohne Pumpe, mit CO2-removal, 72 Stunden bis weniger als 96 Stunden
- 37.69.b4†↔ Dauer der Behandlung mit einem herzkreislauf- und lungenunterstützenden System, ohne Pumpe, mit CO2-removal, 96 Stunden bis weniger als 120 Stunden
- 37.69.b5†↔ Dauer der Behandlung mit einem herzkreislauf- und lungenunterstützenden System, ohne Pumpe, mit CO2-removal, 120 Stunden bis weniger als 144 Stunden
- 37.69.b6†↔ Dauer der Behandlung mit einem herzkreislauf- und lungenunterstützenden System, ohne Pumpe, mit CO2-removal, 144 Stunden bis weniger als 168 Stunden
- 37.69.b7†↔ Dauer der Behandlung mit einem herzkreislauf- und lungenunterstützenden System, ohne Pumpe, mit CO2-removal, 168 Stunden und mehr
- 37.6a.a1†↔ Implantation eines herzkreislauf- und lungenunterstützenden Systems, ohne Pumpe, mit CO2-removal, extrakorporal, arterio-venös, offen chirurgisch extra-thorakal (z.B. Gefässfreilegung)
- 37.6a.a2†↔ Implantation eines herzkreislauf- und lungenunterstützenden Systems, ohne Pumpe, mit CO2-removal, extrakorporal, arterio-venös, perkutan
- 41.00.00↔ Transplantation von Knochenmark Stammzellen n.n.bez.
- 41.00.09↔ Sonstige Transplantation von Knochenmark Stammzellen
- 41.00.11↔ Transplantation von Knochenmark Stammzellen, Stammzellboost nach erfolgter Transplantation von hämatopoetischen Stammzellen, ohne In-vitro-Aufbereitung
- 41.00.18↔ Transplantation von Knochenmark Stammzellen, Stammzellboost nach erfolgter Transplantation von hämatopoetischen Stammzellen, nach In-vitro-Aufbereitung
- 41.01.01↔ Transplantation von Knochenmark Stammzellen, autolog, ohne In-vitro-Aufbereitung
- 41.04.01↔ Autologe hämatopoetische Stammzelltransplantation, ohne in-vitro-Aufbereitung
- 41.06.00↔ Nabelschnurblut-Stammzell-Transplantation, n.n.bez.
- 41.06.02↔ Transfusion von Nabelschnurblutstammzellen autogen
- 41.07.01↔ Autologe hämatopoetische Stammzelltransplantation, nach in-vitro-Aufbereitung
- 41.09.01↔ Transplantation von Knochenmark Stammzellen, autolog, nach In-vitro-Aufbereitung

55.69.00↔ Sonstige Nierentransplantation, n.n.bez.
 55.69.10↔ Sonstige Nierentransplantation, allogene
 55.69.20↔ Sonstige Nierentransplantation, syngene
 55.69.30↔ Sonstige Nierentransplantation, En-bloc-Transplantat

55.69.40↔ Sonstige Nierentransplantation, Nieren-Retransplantation während desselben stationären Aufenthaltes
 55.69.99↔ Sonstige Nierentransplantation, sonstige

Prozedur A13-3

02.11↔ Einfache Naht an der Dura mater des Gehirns
 02.12.00↔ Sonstige Rekonstruktion an den Hirnhäuten, n.n.bez.
 02.12.10↔ Sonstige Rekonstruktion an den Hirnhäuten ohne Kranioplastik
 02.12.20↔ Sonstige Rekonstruktion an den Hirnhäuten mit Kranioplastik
 02.12.21↔ Sonstige Duraplastik mit Kranioplastik an der Konvexität
 02.12.22↔ Sonstige Duraplastik mit Kranioplastik am kraniozervikalen Übergang
 02.12.31↔ Duraplastik an der Frontobasis mit gestieltem Lappen
 02.12.99↔ Sonstige Rekonstruktion an den Hirnhäuten, sonstige
 02.34↔ Ventrikelshunt zu Bauchhöhle und Bauchorganen
 02.39↔ Sonstige Operationen zum Einrichten einer Ventrikel Drainage
 02.41.00↔ Spülung und Exploration eines Ventrikelshunts, n.n.bez.
 02.41.10↔ Spülung und Exploration eines Ventrikelshunts, zentraler Teil
 02.41.20↔ Spülung und Exploration eines Ventrikelshunts, peripherer Teil
 02.41.99↔ Spülung und Exploration eines Ventrikelshunts, sonstige
 02.42.00↔ Ersetzen eines Ventrikelshunts, n.n.bez.
 02.42.10↔ Ersetzen eines Ventrikelshunts, zentraler Teil
 02.42.20↔ Ersetzen eines Ventrikelshunts, peripherer Teil
 02.42.99↔ Ersetzen eines Ventrikelshunts, sonstige
 02.43↔ Entfernen eines Ventrikelshunts
 03.51↔ Plastische Rekonstruktion an einer spinalen Meningozele
 03.52↔ Plastische Rekonstruktion an einer spinalen Myelomeningozele
 03.59.10↔ Sonstige plastische Rekonstruktion und Operationen an Strukturen des Spinalkanals, Verschluss einer Diastematomyelie
 03.59.11↔ Sonstige plastische Rekonstruktion und Operationen an Strukturen des Spinalkanals, Durchtrennung eines Filum terminale
 03.59.12↔ Sonstige plastische Rekonstruktion und Operationen an Strukturen des Spinalkanals, Verschluss einer spinalen Fistel
 03.59.13↔ Sonstige plastische Rekonstruktion und Operationen an Strukturen des Spinalkanals, Spinale Duraplastik
 03.59.99↔ Sonstige plastische Rekonstruktion und Operationen an Strukturen des Spinalkanals, sonstige
 03.6↔ Lösung von Adhäsionen an Rückenmark und Nervenwurzeln
 31.73↔ Verschluss einer anderen trachealen Fistel
 32.41.00↔ Thorakoskopische Lobektomie an der Lunge, n.n.bez.
 32.41.10↔ Lobektomie an der Lunge, thorakoskopisch, ohne Angabe einer radikalen Lymphadenektomie, n.n.bez.
 32.41.11↔ Lobektomie an der Lunge, thorakoskopisch, ohne Angabe einer radikalen Lymphadenektomie, ohne bronchoplastische oder angioplastische Erweiterung
 32.41.12↔ Lobektomie an der Lunge, thorakoskopisch, ohne Angabe einer radikalen Lymphadenektomie, mit bronchoplastischer Erweiterung
 32.41.13↔ Lobektomie an der Lunge, thorakoskopisch, ohne Angabe einer radikalen Lymphadenektomie, mit angioplastischer Erweiterung
 32.41.14↔ Lobektomie an der Lunge, thorakoskopisch, ohne Angabe einer radikalen Lymphadenektomie, mit bronchoplastischer und angioplastischer Erweiterung
 32.41.19↔ Lobektomie an der Lunge, thorakoskopisch, ohne Angabe einer radikalen Lymphadenektomie, sonstige
 32.41.20↔ Lobektomie an der Lunge, thorakoskopisch, mit radikaler Lymphadenektomie, n.n.bez.
 32.41.99↔ Thorakoskopische Lobektomie an der Lunge, sonstige
 33.34.10↔ Thorakoplastik, partiell
 33.34.20↔ Thorakoplastik, komplett
 33.34.99↔ Thorakoplastik, sonstige
 33.39↔ Sonstiger chirurgischer Lungenkollaps
 34.02↔ Probethorakotomie
 34.84↔ Sonstige plastische Rekonstruktion am Zwerchfell
 38.84.00↔ Sonstiger chirurgischer Verschluss der Aorta, n.n.bez.
 38.84.10↔ Sonstiger chirurgischer Verschluss der thorakalen Aorta
 38.84.20↔ Sonstiger chirurgischer Verschluss der Aorta abdominalis
 38.84.99↔ Sonstiger chirurgischer Verschluss der Aorta, sonstige

38.85.00↔ Sonstiger chirurgischer Verschluss von anderen thorakalen Gefässen, n.n.bez.
 38.85.10↔ Sonstiger chirurgischer Verschluss von anderen thorakalen Arterien, n.n.bez.
 38.85.11↔ Sonstiger chirurgischer Verschluss der A. subclavia
 38.85.12↔ Sonstiger chirurgischer Verschluss der A. pulmonalis
 38.85.13↔ Sonstiger chirurgischer Verschluss des Truncus brachiocephalicus
 38.85.19↔ Sonstiger chirurgischer Verschluss von anderen thorakalen Arterien, sonstige
 38.85.20↔ Sonstiger chirurgischer Verschluss von thorakalen Venen, n.n.bez.
 38.85.21↔ Sonstiger chirurgischer Verschluss der V. cava superior
 38.85.22↔ Sonstiger chirurgischer Verschluss der V. pulmonalis
 38.85.23↔ Sonstiger chirurgischer Verschluss der V. subclavia
 38.85.28↔ Sonstiger chirurgischer Verschluss von sonstigen tiefen thorakalen Venen
 38.85.29↔ Sonstiger chirurgischer Verschluss von thorakalen Venen, sonstige
 38.85.99↔ Sonstiger chirurgischer Verschluss von anderen thorakalen Gefässen, sonstige
 39.52.00↔ Sonstige Korrektur eines Aneurysmas, n.n.bez.
 39.52.10↔ Sonstige Korrektur eines Aneurysmas von Blutgefässen an Kopf und Hals, n.n.bez.
 39.52.11↔ Sonstige Korrektur eines Aneurysmas von intrakraniellen Blutgefässen
 39.52.19↔ Sonstige Korrektur eines Aneurysmas von Blutgefässen an Kopf und Hals, sonstige
 39.52.20↔ Sonstige Korrektur eines Aneurysmas der Aorta, n.n.bez.
 39.52.21↔ Sonstige offen chirurgische Korrektur eines Aneurysmas der Aorta ascendens, des Aortenbogens und der thorakalen Aorta
 39.52.22↔ Sonstige offen chirurgische Korrektur eines Aneurysmas der Aorta abdominalis
 39.52.29↔ Sonstige Korrektur eines Aneurysmas der Aorta, sonstige
 39.54.00↔ Re-entry Operation, n.n.bez.
 39.54.10↔ Re-entry Operation, thorakale Aorta
 39.54.20↔ Re-entry Operation, Aorta abdominalis
 39.54.99↔ Re-entry Operation, sonstige
 42.51.00↔ Intrathorakale Ösophagoösophagostomie, n.n.bez.
 42.51.10↔ Intrathorakale Ösophagoösophagostomie, Rekonstruktion der Ösophaguspassage bei Atesie und Versorgung einer kongenitalen ösophagotrachealen Fistel
 42.51.99↔ Intrathorakale Ösophagoösophagostomie, sonstige
 44.64↔ Gastropexie
 44.66.00↔ Sonstige Massnahmen zur Rekonstruktion der ösophagogastrischen Sphinkterfunktion, n.n.bez.
 44.66.11↔ Hiatus Plastik bei bariatrischem Eingriff, offen chirurgisch
 44.66.99↔ Sonstige Massnahmen zur Rekonstruktion der ösophagogastrischen Sphinkterfunktion, sonstige
 44.67.00↔ Laparoskopische Massnahmen zur Rekonstruktion der ösophagogastrischen Sphinkterfunktion, n.n.bez.
 44.67.10↔ Laparoskopische Massnahmen zur Rekonstruktion der ösophagogastrischen Sphinkterfunktion, Kardioplastik, laparoskopisch
 44.67.20↔ Laparoskopische Massnahmen zur Rekonstruktion der ösophagogastrischen Sphinkterfunktion, (Hemi-)Fundoplikatio, laparoskopisch
 44.67.99↔ Laparoskopische Massnahmen zur Rekonstruktion der ösophagogastrischen Sphinkterfunktion, sonstige
 45.61↔ Multiple Segmentresektion am Dünndarm
 45.62↔ Sonstige Teilresektion am Dünndarm
 45.63.00↔ Totalexstirpation des Dünndarms, n.n.bez.
 45.63.99↔ Totalexstirpation des Dünndarms, sonstige
 45.71↔ Multiple Segmentresektion am Dickdarm
 45.72↔ Zäkumresektion

45.73↔	Hemikolektomie rechts	46.43.00↔	Sonstige Revision eines künstlichen Dickdarstomas, n.n.bez.
45.74↔	Resektion des Colon transversum	46.43.10↔	Plastische Erweiterung oder Einengung eines Kolostomas
45.75↔	Hemikolektomie links	46.43.11↔	Neueinpflanzung eines Kolostomas
45.76↔	Sigmoidektomie	46.43.12↔	Abtragung des vorverlagerten Teiles eines Kolostomas
45.79.00↔	Sonstige Teilresektion am Dickdarm, n.n.bez.	46.43.20↔	Umwandlung eines Kolostomas in ein kontinentes Stoma
45.79.10↔	Segmentresektion am Dickdarm	46.43.99↔	Sonstige Revision eines künstlichen Dickdarstomas, sonstige
45.79.11↔	Resektion multipler Dickdarmsegmente	46.51.00↔	Verschluss eines Dünndarm-Stomas, n.n.bez.
45.79.12↔	Subtotale Kolektomie	46.51.10↔	Verschluss eines doppelläufigen Dünndarm-Stomas
45.79.20↔	Erweiterte Sigmaresektion	46.51.20↔	Verschluss eines endständigen Dünndarm-Stomas
45.79.21↔	Erweiterte Hemikolektomie rechts und links	46.51.99↔	Verschluss eines Dünndarm-Stomas, sonstige
45.79.22↔	Erweiterte subtotale Kolonresektion	46.52.10↔	Verschluss einer doppelläufigen Kolostomie
45.79.29↔	Sonstige erweiterte Teilresektion am Dickdarm	46.52.20↔	Verschluss einer endständigen Kolostomie
45.79.99↔	Sonstige Teilresektion am Dickdarm, sonstige	46.62↔	Sonstige Fixierung des Dünndarms
45.90↔	Intestinale Anastomose, n.n.bez.	46.80↔	Intra-abdominale Manipulation am Darm, n.n.bez.
45.91.00↔	Dünndarm-Dünndarm-Anastomose, n.n.bez.	48.1↔	Proktostomie
45.91.11↔	Neuanlage einer Fusspunktanastomose am Dünndarm nach bariatrischem Voreingriff, offen chirurgisch	48.74↔	Rektorektostomie
45.91.12↔	Neuanlage einer Fusspunktanastomose am Dünndarm nach bariatrischem Voreingriff, laparoskopisch	49.79.00↔	Sonstige Rekonstruktion am Analsphinkter, n.n.bez.
45.91.99↔	Dünndarm-Dünndarm-Anastomose, sonstige	49.79.10↔	Anteriore Anorektoplastik
45.92↔	Anastomose des Dünndarms zum Rektumstumpf	49.79.11↔	Posteriore sagittale Anorektoplastik
45.93↔	Sonstige Dünndarm-Dickdarm-Anastomose	49.79.12↔	Erweiterte posteriore sagittale Anorektoplastik mit Eingriffen an Nachbarorganen
45.94↔	Dickdarm-Dickdarm-Anastomose	49.79.13↔	Abdominoperineale oder sakroabdominoperineale Durchzugsoperation
45.95↔	Anastomose zum Anus	49.79.14↔	Anoproktoplastik
46.01↔	Exteriorisation des Dünndarms	49.79.15↔	Sonstige plastische Rekonstruktion bei anorektalen Anomalien
46.02↔	Resektion eines exteriorisierten Dünndarmsegments	49.79.99↔	Sonstige Rekonstruktion am Analsphinkter, sonstige
46.03↔	Exteriorisation des Dickdarms	53.7↔	Operation einer Zwerchfellhernie, abdominaler Zugang
46.04↔	Resektion eines exteriorisierten Dickdarmsegments	53.80↔	Operation einer Zwerchfellhernie durch thorakalen Zugang, n.n.bez.
46.10↔	Kolostomie, n.n.bez.	53.81↔	Plikatur des Zwerchfells
46.11↔	Temporäre Kolostomie	53.82↔	Operation einer parasternalen Hernie
46.13↔	Permanente Kolostomie	54.62↔	Verzögerter Verschluss einer granulierenden Abdominalwunde
46.14↔	Verzögerte Eröffnung einer Kolostomie	54.64.10↔	Naht am Peritoneum, Naht von Mesenterium, Omentum majus oder minus (nach Verletzung)
46.20↔	Ileostomie, n.n.bez.	54.64.99↔	Naht am Peritoneum, sonstige
46.21↔	Temporäre Ileostomie	54.71.00↔	Versorgung einer Gastroschisis, n.n.bez.
46.23↔	Sonstige permanente Ileostomie	54.71.10↔	Versorgung einer Gastroschisis, mit Transplantat oder Prothese
46.33↔	Anlage eines Duodenostomie	54.71.99↔	Versorgung einer Gastroschisis, sonstige
46.34↔	Offen chirurgische Anlage einer Jejunostomie	57.86↔	Plastische Rekonstruktion bei Exstrophie der Harnblase
46.39.00↔	Sonstige Enterostomie, n.n.bez.		
46.39.10↔	Sonstige Enterostomie, Anlage einer Bishop-Koop-Anastomose		
46.39.99↔	Sonstige Enterostomie, sonstige		

Prozedur A13-4

35.10↔	Valvuloplastik am offenen Herzen, ohne Ersatz, Klappe nicht bezeichnet	35.14.10↔	Valvulotomie der Trikuspidalklappe am offenen Herzen
35.11.00↔	Valvuloplastik der Aortenklappe am offenen Herzen, ohne Ersatz, n.n.bez.	35.14.11↔	Segelrekonstruktion der Trikuspidalklappe am offenen Herzen
35.11.10↔	Valvulotomie der Aortenklappe am offenen Herzen	35.14.20↔	Rekonstruktion der Trikuspidalklappe am offenen Herzen, ohne Ersatz, bei kongenitalen Klappenanomalien des Herzens
35.11.11↔	Klappenerhaltender Ersatz der Aortenwurzel (Tirone David Operation)	35.14.99↔	Valvuloplastik der Trikuspidalklappe am offenen Herzen, ohne Ersatz, sonstige
35.11.20↔	Rekonstruktion der Aortenklappe am offenen Herzen, ohne Ersatz, bei kongenitalen Klappenanomalien des Herzens	35.19.00↔	Valvuloplastik am offenen Herzen, ohne Ersatz, sonstige Klappe, n.n.bez.
35.11.99↔	Valvuloplastik der Aortenklappe am offenen Herzen, ohne Ersatz, sonstige	35.19.10↔	Rekonstruktion einer AV-Klappe am offenen Herzen, ohne Ersatz, bei kongenitalen Klappenanomalien des Herzens
35.12.00↔	Valvuloplastik der Mitralklappe am offenen Herzen, ohne Ersatz, n.n.bez.	35.19.11↔	Rekonstruktion einer Truncusklappe am offenen Herzen, ohne Ersatz, bei kongenitalen Klappenanomalien des Herzens
35.12.10↔	Valvulotomie der Mitralklappe am offenen Herzen	35.19.99↔	Valvuloplastik am offenen Herzen, ohne Ersatz, sonstige Klappe, sonstige
35.12.11↔	Segelrekonstruktion der Mitralklappe am offenen Herzen	35.20↔	Herzklappenersatz, Klappe nicht bezeichnet
35.12.20↔	Rekonstruktion der Mitralklappe am offenen Herzen, ohne Ersatz, bei kongenitalen Klappenanomalien des Herzens	35.21.00↔	Aortenklappenersatz mit Graft, n.n.bez.
35.12.99↔	Valvuloplastik der Mitralklappe am offenen Herzen, ohne Ersatz, sonstige	35.21.10↔	Aortenklappenersatz mit Graft, Bioprothese
35.13.00↔	Valvuloplastik der Pulmonalklappe am offenen Herzen, ohne Ersatz, n.n.bez.	35.21.11↔	Aortenklappenersatz mit Graft, selbstexpandierende Bioprothese, nahtfrei, offen chirurgisch
35.13.10↔	Valvulotomie der Pulmonalklappe am offenen Herzen	35.21.20↔	Implantation einer klappentragenden Gefässprothese, biologische Aortenklappe
35.13.20↔	Rekonstruktion der Pulmonalklappe am offenen Herzen, ohne Ersatz, bei kongenitalen Klappenanomalien des Herzens	35.21.99↔	Aortenklappenersatz mit Graft, sonstige
35.13.99↔	Valvuloplastik der Pulmonalklappe am offenen Herzen, ohne Ersatz, sonstige	35.22.00↔	Sonstiger Aortenklappenersatz, n.n.bez.
35.14.00↔	Valvuloplastik der Trikuspidalklappe am offenen Herzen, ohne Ersatz, n.n.bez.	35.22.10↔	Minimal-invasive Implantation einer Aortenklappe, n.n.bez.
		35.22.11↔	Minimal-invasive Implantation einer Aortenklappe, transapikal
		35.22.19↔	Minimal-invasive Implantation einer Aortenklappe, sonstige
		35.22.20↔	Aortenklappenersatz durch Autotransplantation [Ross-Operation]

35.22.21↔	Offener Ersatz einer mechanischen Aortenklappenprothese	35.71↔	Sonstige nicht näher bezeichnete Korrektur eines Vorhofseptumdefekts
35.22.30↔	Implantation einer klappentragenden Gefässprothese, mechanische Aortenklappe	35.72.00↔	Korrektur eines Ventrikelseptumdefekts, n.n.bez.
35.22.99↔	Sonstiger Aortenklappenersatz, sonstige	35.72.10↔	Verschluss eines erworbenen Ventrikelseptumdefekts
35.23↔	Mitralklappenersatz mit Graft	35.72.99↔	Korrektur eines Ventrikelseptumdefekts, sonstige
35.24↔	Sonstiger Mitralklappenersatz	35.73↔	Sonstige und nicht näher bezeichnete Korrektur von Endokardkissendefekten (AV-Kanal)
35.25.00↔	Pulmonalklappenersatz mit Graft, n.n.bez.	35.81↔	Totalkorrektur einer Fallot-Tetralogie
35.25.10↔	Pulmonalklappenersatz mit Graft, Bioprothese	35.82↔	Totalkorrektur von total falsch mündenden Pulmonalvenen
35.25.20↔	Implantation einer klappentragenden Gefässprothese, biologische Pulmonalklappe	35.83↔	Totale Rekonstruktion des Truncus arteriosus
35.25.99↔	Pulmonalklappenersatz mit Graft, sonstige	35.84↔	Totalkorrektur der Transposition der grossen Gefässe, nicht andernorts klassifiziert
35.26.00↔	Sonstiger Pulmonalklappenersatz, n.n.bez.	35.85↔	Norwood-Typ-I-Operation
35.26.10↔	Minimal-invasive Implantation einer Pulmonalklappe, n.n.bez.	35.91↔	Interatriale Transposition des venösen Rückflusses
35.26.19↔	Minimal-invasive Implantation einer Pulmonalklappe, sonstige	35.92↔	Erzeugen eines Conduits zwischen rechtem Ventrikel und Pulmonalarterie
35.26.20↔	Implantation einer klappentragenden Gefässprothese, mechanische Pulmonalklappe	35.93↔	Erzeugen eines Conduits zwischen linkem Ventrikel und Aorta
35.26.99↔	Sonstiger Pulmonalklappenersatz, sonstige	35.94↔	Erzeugen eines Conduits zwischen Vorhof und Pulmonalarterie
35.27↔	Trikuspidalklappenersatz mit Graft	35.95.00↔	Revision einer Korrekturoperation am Herzen, n.n.bez.
35.28↔	Sonstiger Trikuspidalklappenersatz	35.95.10↔	Prothesenrefixation eines Herzklappenersatzes, n.n.bez.
35.29.00↔	Herzklappenersatz, sonstige Klappe, n.n.bez.	35.95.11↔	Prothesenrefixation eines Aortenklappenersatzes
35.29.10↔	Ersatz der AV-Klappe bei kongenitalen Klappenanomalien des Herzens	35.95.12↔	Prothesenrefixation eines Mitralklappenersatzes
35.29.20↔	Ersatz der Truncus-Klappe bei kongenitalen Klappenanomalien des Herzens	35.95.13↔	Prothesenrefixation eines Pulmonalklappenersatzes
35.29.99↔	Herzklappenersatz, sonstige Klappe, sonstige	35.95.14↔	Prothesenrefixation eines Trikuspidalklappenersatzes
35.31↔	Papillarmuskeloperation	35.95.19↔	Prothesenrefixation eines Herzklappenersatzes, sonstige
35.32↔	Sehnenfaden-Operation	35.95.99↔	Revision einer Korrekturoperation am Herzen, sonstige
35.33.00↔	Anuloplastik, n.n.bez.	37.8a.21↔	Implantation eines Zweikammer-Schrittmachers, ohne antitachykarde Stimulation
35.33.10↔	Anuloplastik der Mitralklappe, n.n.bez.	37.8a.22↔	Implantation eines Zweikammer-Schrittmachers, mit antitachykarder Stimulation
35.33.11↔	Anuloplastik der Mitralklappe, offen	37.8a.31↔	Implantation eines Resynchronisationsherzschrittmacher (CRT-P)
35.33.19↔	Anuloplastik der Mitralklappe, sonstige	37.8e.00↔	Implantation eines Kardioverters oder Defibrillators, n.n.bez.
35.33.20↔	Anuloplastik der Pulmonalklappe, n.n.bez.	37.8e.11↔	Implantation eines Einkammer-Defibrillators
35.33.21↔	Anuloplastik der Pulmonalklappe, offen	37.8e.12↔	Implantation eines Zweikammer-Defibrillators
35.33.29↔	Anuloplastik der Pulmonalklappe, sonstige	37.8e.21↔	Implantation eines Resynchronisationsdefibrillators (CRT-D)
35.33.30↔	Anuloplastik der Trikuspidalklappe, n.n.bez.	37.8e.22↔	Implantation eines Einkammer-Defibrillators mit atrialem Sensing
35.33.31↔	Anuloplastik der Trikuspidalklappe, offen	37.8e.31↔	Implantation eines subkutanen Defibrillatorsystems
35.33.39↔	Anuloplastik der Trikuspidalklappe, sonstige	37.8e.99↔	Implantation eines Kardioverters oder Defibrillators, sonstige
35.33.40↔	Anuloplastik der Aortenklappe, n.n.bez.	37.99.21↔	Korrektur eines Double-outlet-right-ventricle vom Fallot-Typ
35.33.41↔	Anuloplastik der Aortenklappe, offen	37.99.22↔	Korrektur eines sonstigen Double-outlet-right-ventricle
35.33.49↔	Anuloplastik der Aortenklappe, sonstige	37.99.23↔	Operation an einem funktionell/morphologisch univentrikulären Herzen
35.33.99↔	Anuloplastik, sonstige	37.99.24↔	Korrektur eines Cor triatriatum
35.34↔	Infundibulektomie	37.99.25↔	Korrektur eines Absent Pulmonary Valve Syndrom
35.35.00↔	Operationen an den Trabeculae carneae cordis, n.n.bez.	39.21.00↔	Anastomose von der V. cava zur A. pulmonalis, n.n.bez.
35.35.10↔	Subvalvuläre fibröse oder muskuläre Resektion an der Aortenklappe	39.21.10↔	Glenn-Operation an einem funktionell/morphologisch univentrikulären Herzen
35.35.99↔	Operationen an den Trabeculae carneae cordis, sonstige	39.21.99↔	Anastomose von der V. cava zur A. pulmonalis, sonstige
35.39.10↔	Supravalvuläre Resektion, Herzklappe, n.n.bez.	39.73.00↔	Endovaskuläre Implantation eines Grafts an der thorakalen Aorta, n.n.bez.
35.39.11↔	Supravalvuläre Resektion, Aortenklappe	39.73.10↔	Endovaskuläre Implantation eines Grafts in die Aorta thoracica, ohne Fenestrierung oder Seitenarm
35.39.12↔	Supravalvuläre Resektion, Pulmonalklappe	39.73.11↔	Endovaskuläre Implantation eines Grafts in die Aorta thoracica, mit Fenestrierung oder Seitenarm
35.39.19↔	Supravalvuläre Resektion, sonstige Herzklappe	39.73.20↔	Endovaskuläre Implantation eines Grafts in die Aorta thoracoabdominalis
35.43.00↔	Vergrosserung eines bestehenden Ventrikelseptumdefekts, n.n.bez.	39.73.99↔	Endovaskuläre Implantation eines Grafts an der thorakalen Aorta, sonstige
35.43.10↔	Vergrosserung eines bestehenden Ventrikelseptumdefekts, offene Technik	41.00.00↔	Transplantation von Knochenmark Stammzellen n.n.bez.
35.43.99↔	Vergrosserung eines bestehenden Ventrikelseptumdefekts, sonstige	41.00.09↔	Sonstige Transplantation von Knochenmark Stammzellen
35.50↔	Korrektur von nicht näher bezeichnetem Herzseptumdefekt mit Prothese	41.00.11↔	Transplantation von Knochenmark Stammzellen, Stammzellboost nach erfolgter Transplantation von hämatopoetischen Stammzellen, ohne In-vitro-Aufbereitung
35.51↔	Korrektur eines Vorhofseptumdefekts mit Prothese, offene Technik	41.00.18↔	Transplantation von Knochenmark Stammzellen, Stammzellboost nach erfolgter Transplantation von hämatopoetischen Stammzellen, nach In-vitro-Aufbereitung
35.53↔	Korrektur eines Ventrikelseptumdefekts mit Prothese, offener Zugang	41.01.01↔	Transplantation von Knochenmark Stammzellen, autolog, ohne In-vitro-Aufbereitung
35.54↔	Korrektur von Endokardkissendefekten (AV-Kanal) mit Prothese	41.04.01↔	Autologe hämatopoetische Stammzelltransplantation, ohne in-vitro-Aufbereitung
35.60↔	Korrektur eines nicht bezeichneten Herzseptumdefekts mit Bio-Graft		
35.61↔	Korrektur eines Vorhofseptumdefekts mit Bio-Graft		
35.62↔	Korrektur eines Ventrikelseptumdefekts mit Bio-Graft		
35.63↔	Korrektur von Endokardkissendefekten (AV-Kanal) mit Bio-Graft		
35.70↔	Sonstige nicht näher bezeichnete Korrektur von nicht näher bezeichneten Herzseptumdefekten		

Prä-MDC
A13

41.06.00↔	Nabelschnurblut-Stammzell-Transplantation, n.n.bez.	55.69.10↔	Sonstige Nierentransplantation, allogene
41.06.02↔	Transfusion von Nabelschnurblutstammzellen autogen	55.69.20↔	Sonstige Nierentransplantation, syngene
41.07.01↔	Autologe hämatopoetische Stammzelltransplantation, nach in-vitro-Aufbereitung	55.69.30↔	Sonstige Nierentransplantation, En-bloc-Transplantat
41.09.01↔	Transplantation von Knochenmark Stammzellen, autolog, nach In-vitro-Aufbereitung	55.69.40↔	Sonstige Nierentransplantation, Nieren-Retransplantation während desselben stationären Aufenthaltes
55.69.00↔	Sonstige Nierentransplantation, n.n.bez.	55.69.99↔	Sonstige Nierentransplantation, sonstige

Prozedur A13-5

20.96↔	Implantation oder Ersatz einer Kochleaprotese, n.n.bez.	37.6a.33↔	Implantation eines herzkreislaufunterstützenden Systems, mit Pumpe, ohne Gasaustauschfunktion, intrakorporal, biventrikulär, offen chirurgisch thorakal (Thorakotomie, Minithorakotomie, Sternotomie)
20.97↔	Implantation oder Ersatz einer einkanalen Kochleaprotese	39.71.10↔	Endovaskuläre Implantation eines Grafts in Aorta abdominalis, aortiliakal, ohne Fenestrierung oder Seitenarm
20.98↔	Implantation oder Ersatz einer mehrkanaligen Kochleaprotese	39.71.11↔	Endovaskuläre Implantation eines Grafts in Aorta abdominalis, aortiliakal, mit Fenestrierung oder Seitenarm
35.22.11↔	Minimal-invasive Implantation einer Aortenklappe, transapikal	39.71.12↔	Endovaskuläre Implantation eines Grafts in Aorta abdominalis, Bifurkationsprothese, aortobiliakal, ohne Fenestrierung oder Seitenarm
35.96.11↔	Aortenklappenersatz, endovaskulär, transluminal	39.71.13↔	Endovaskuläre Implantation eines Grafts in Aorta abdominalis, Bifurkationsprothese, aortobiliakal, mit Fenestrierung oder Seitenarm
35.96.12↔	Pulmonalklappenersatz, endovaskulär	39.71.14↔	Endovaskuläre Implantation eines Grafts in Aorta abdominalis, Rohrprothese, aortal, ohne Fenestrierung oder Seitenarm
35.96.22↔	Endovaskuläre Mitralklappenrekonstruktion, transvenös	39.71.15↔	Endovaskuläre Implantation eines Grafts in Aorta abdominalis, Rohrprothese, aortal, mit Fenestrierung oder Seitenarm
35.96.24↔	Mitralklappenersatz, endovaskulär	39.73.10↔	Endovaskuläre Implantation eines Grafts in die Aorta thoracica, ohne Fenestrierung oder Seitenarm
37.6a.11↔	Implantation eines herzkreislaufunterstützenden Systems, mit Pumpe, ohne Gasaustauschfunktion, extrakorporal, linksventrikulär, offen chirurgisch thorakal (Thorakotomie, Minithorakotomie, Sternotomie)	39.73.11↔	Endovaskuläre Implantation eines Grafts in die Aorta thoracica, mit Fenestrierung oder Seitenarm
37.6a.12↔	Implantation eines herzkreislaufunterstützenden Systems, mit Pumpe, ohne Gasaustauschfunktion, extrakorporal, rechtsventrikulär, offen chirurgisch thorakal (Thorakotomie, Minithorakotomie, Sternotomie)	39.73.20↔	Endovaskuläre Implantation eines Grafts in die Aorta thoracoabdominalis
37.6a.21↔	Implantation eines herzkreislaufunterstützenden Systems, mit Pumpe, ohne Gasaustauschfunktion, extrakorporal, biventrikulär, offen chirurgisch thorakal (Thorakotomie, Minithorakotomie, Sternotomie)		
37.6a.31↔	Implantation eines herzkreislaufunterstützenden Systems, mit Pumpe, ohne Gasaustauschfunktion, intrakorporal, linksventrikulär, offen chirurgisch thorakal (Thorakotomie, Minithorakotomie, Sternotomie)		
37.6a.32↔	Implantation eines herzkreislaufunterstützenden Systems, mit Pumpe, ohne Gasaustauschfunktion, intrakorporal, rechtsventrikulär, offen chirurgisch thorakal (Thorakotomie, Minithorakotomie, Sternotomie)		

Prozedur A13-6

99.b7.1a†↔	Intensivmedizinische Komplexbehandlung, 1657 bis 1932 Aufwandspunkte	99.b7.27†↔	Intensivmedizinische Komplexbehandlung im Kindesalter (Basisprozedur), 1471 bis 1764 Aufwandspunkte
99.b7.1b†↔	Intensivmedizinische Komplexbehandlung, 1933 bis 2208 Aufwandspunkte	99.b7.28†↔	Intensivmedizinische Komplexbehandlung im Kindesalter (Basisprozedur), 1765 bis 2058 Aufwandspunkte
99.b7.1c†↔	Intensivmedizinische Komplexbehandlung, 2209 bis 2484 Aufwandspunkte	99.b7.2a†↔	Intensivmedizinische Komplexbehandlung im Kindesalter (Basisprozedur), 2059 bis 2352 Aufwandspunkte
99.b7.1d†↔	Intensivmedizinische Komplexbehandlung, 2485 bis 2760 Aufwandspunkte	99.b7.2b†↔	Intensivmedizinische Komplexbehandlung im Kindesalter (Basisprozedur), 2353 bis 2646 Aufwandspunkte
99.b7.1e†↔	Intensivmedizinische Komplexbehandlung, 2761 bis 3220 Aufwandspunkte	99.b7.2c†↔	Intensivmedizinische Komplexbehandlung im Kindesalter (Basisprozedur), 2647 bis 2940 Aufwandspunkte
99.b7.1f†↔	Intensivmedizinische Komplexbehandlung, 3221 bis 3680 Aufwandspunkte	99.b7.2d†↔	Intensivmedizinische Komplexbehandlung im Kindesalter (Basisprozedur), 2941 bis 3430 Aufwandspunkte
99.b7.1g†↔	Intensivmedizinische Komplexbehandlung, 3681 bis 4600 Aufwandspunkte	99.b7.2e†↔	Intensivmedizinische Komplexbehandlung im Kindesalter (Basisprozedur), 3431 bis 3920 Aufwandspunkte
99.b7.1h†↔	Intensivmedizinische Komplexbehandlung, 4601 bis 5520 Aufwandspunkte	99.b7.2f†↔	Intensivmedizinische Komplexbehandlung im Kindesalter (Basisprozedur), 3921 bis 4410 Aufwandspunkte
99.b7.1i†↔	Intensivmedizinische Komplexbehandlung, 5521 bis 7360 Aufwandspunkte	99.b7.2g†↔	Intensivmedizinische Komplexbehandlung im Kindesalter (Basisprozedur), 4411 bis 4900 Aufwandspunkte
99.b7.1j†↔	Intensivmedizinische Komplexbehandlung, 7361 bis 9200 Aufwandspunkte	99.b7.2h†↔	Intensivmedizinische Komplexbehandlung im Kindesalter (Basisprozedur), 4901 bis 5880 Aufwandspunkte
99.b7.1k†↔	Intensivmedizinische Komplexbehandlung, 9201 bis 11040 Aufwandspunkte	99.b7.2i†↔	Intensivmedizinische Komplexbehandlung im Kindesalter (Basisprozedur), 5881 bis 6860 Aufwandspunkte
99.b7.1l†↔	Intensivmedizinische Komplexbehandlung, 11041 bis 13800 Aufwandspunkte	99.b7.2j†↔	Intensivmedizinische Komplexbehandlung im Kindesalter (Basisprozedur), 6861 bis 7840 Aufwandspunkte
99.b7.1m†↔	Intensivmedizinische Komplexbehandlung, 13801 bis 16560 Aufwandspunkte	99.b7.2k†↔	Intensivmedizinische Komplexbehandlung im Kindesalter (Basisprozedur), 7841 bis 9800 Aufwandspunkte
99.b7.1n†↔	Intensivmedizinische Komplexbehandlung, 16561 bis 19320 Aufwandspunkte	99.b7.2l†↔	Intensivmedizinische Komplexbehandlung im Kindesalter (Basisprozedur), 9801 bis 11760 Aufwandspunkte
99.b7.1o†↔	Intensivmedizinische Komplexbehandlung, 19321 und mehr Aufwandspunkte	99.b7.2m†↔	Intensivmedizinische Komplexbehandlung im Kindesalter (Basisprozedur), 11761 bis 13720 Aufwandspunkte

99.b7.2n†↔ Intensivmedizinische Komplexbehandlung im Kindesalter (Basisprozedur), 13721 bis 16660 Aufwandspunkte
 99.b7.2o†↔ Intensivmedizinische Komplexbehandlung im Kindesalter (Basisprozedur), 16661 bis 19600 Aufwandspunkte

99.b7.2p†↔ Intensivmedizinische Komplexbehandlung im Kindesalter (Basisprozedur), 19601 und mehr Aufwandspunkte

ADRG A15

Knochenmarktransplantation oder Stammzelltransfusion, autolog

Prozedur in Tabelle A15-1

DRG A15A

Knochenmarktransplantation oder Stammzelltransfusion, autolog, Alter < 18 Jahre oder mit Intensivmedizinischer Komplexbehandlung > 360 Aufwandspunkte oder Mehrfacheingriff

Alter < 18 Jahre oder mindestens zwei Prozeduren in Tabelle A15-1 und mindestens zwei Behandlungen, die mindestens einem Tag auseinander liegen in [mindestens zwei Prozeduren in Tabelle A15-1] oder Prozedur in Tabelle A15-2

DRG A15B

Knochenmarktransplantation oder Stammzelltransfusion, autolog, mit Blockchemotherapie oder aufwendiger Konstellation, Alter > 17 Jahre

Mindestens eine Prozedur in Tabelle A15-3

DRG A15C

Knochenmarktransplantation oder Stammzelltransfusion, autolog, Alter > 17 Jahre

Prozedur A15-1

41.00.00↔ Transplantation von Knochenmark Stammzellen n.n.bez.
 41.00.09↔ Sonstige Transplantation von Knochenmark Stammzellen
 41.00.11↔ Transplantation von Knochenmark Stammzellen, Stammzellboost nach erfolgter Transplantation von hämatopoetischen Stammzellen, ohne In-vitro-Aufbereitung
 41.00.18↔ Transplantation von Knochenmark Stammzellen, Stammzellboost nach erfolgter Transplantation von hämatopoetischen Stammzellen, nach In-vitro-Aufbereitung
 41.01.01↔ Transplantation von Knochenmark Stammzellen, autolog, ohne In-vitro-Aufbereitung

41.04.01↔ Autologe hämatopoetische Stammzelltransplantation, ohne in-vitro-Aufbereitung
 41.06.00↔ Nabelschnurblut-Stammzell-Transplantation, n.n.bez.
 41.06.02↔ Transfusion von Nabelschnurblutstammzellen autogen
 41.07.01↔ Autologe hämatopoetische Stammzelltransplantation, nach in-vitro-Aufbereitung
 41.09.01↔ Transplantation von Knochenmark Stammzellen, autolog, nach In-vitro-Aufbereitung

Prozedur A15-2

99.b7.14†↔ Intensivmedizinische Komplexbehandlung, 361 bis 552 Aufwandspunkte
 99.b7.15†↔ Intensivmedizinische Komplexbehandlung, 553 bis 828 Aufwandspunkte
 99.b7.16†↔ Intensivmedizinische Komplexbehandlung, 829 bis 1104 Aufwandspunkte
 99.b7.17†↔ Intensivmedizinische Komplexbehandlung, 1105 bis 1380 Aufwandspunkte
 99.b7.18†↔ Intensivmedizinische Komplexbehandlung, 1381 bis 1656 Aufwandspunkte
 99.b7.1a†↔ Intensivmedizinische Komplexbehandlung, 1657 bis 1932 Aufwandspunkte
 99.b7.1b†↔ Intensivmedizinische Komplexbehandlung, 1933 bis 2208 Aufwandspunkte
 99.b7.1c†↔ Intensivmedizinische Komplexbehandlung, 2209 bis 2484 Aufwandspunkte
 99.b7.1d†↔ Intensivmedizinische Komplexbehandlung, 2485 bis 2760 Aufwandspunkte
 99.b7.1e†↔ Intensivmedizinische Komplexbehandlung, 2761 bis 3220 Aufwandspunkte

99.b7.1f†↔ Intensivmedizinische Komplexbehandlung, 3221 bis 3680 Aufwandspunkte
 99.b7.1g†↔ Intensivmedizinische Komplexbehandlung, 3681 bis 4600 Aufwandspunkte
 99.b7.1h†↔ Intensivmedizinische Komplexbehandlung, 4601 bis 5520 Aufwandspunkte
 99.b7.1i†↔ Intensivmedizinische Komplexbehandlung, 5521 bis 7360 Aufwandspunkte
 99.b7.1j†↔ Intensivmedizinische Komplexbehandlung, 7361 bis 9200 Aufwandspunkte
 99.b7.1k†↔ Intensivmedizinische Komplexbehandlung, 9201 bis 11040 Aufwandspunkte
 99.b7.1l†↔ Intensivmedizinische Komplexbehandlung, 11041 bis 13800 Aufwandspunkte
 99.b7.1m†↔ Intensivmedizinische Komplexbehandlung, 13801 bis 16560 Aufwandspunkte
 99.b7.1n†↔ Intensivmedizinische Komplexbehandlung, 16561 bis 19320 Aufwandspunkte
 99.b7.1o†↔ Intensivmedizinische Komplexbehandlung, 19321 und mehr Aufwandspunkte

Prozedur A15-3

99.25.10†↔ Hochgradig komplexe und intensive Blockchemotherapie: ein Chemotherapieblock während eines stationären Aufenthaltes
 99.25.11†↔ Hochgradig komplexe und intensive Blockchemotherapie: zwei Chemotherapieblöcke während eines stationären Aufenthaltes
 99.84.52†↔ Protektive Isolierung in einem speziellen Zimmer, 8 bis 14 Tage

99.84.53†↔ Protektive Isolierung in einem speziellen Zimmer, 15 bis 21 Tage
 99.84.59†↔ Protektive Isolierung in einem speziellen Zimmer, mehr Tage

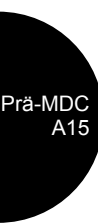

ADRG A16 Transplantation von Langerhans-Zellen

Prozedur in Tabelle A16-1

DRG A16Z Transplantation von Langerhans-Zellen**Prozedur A16-1**

52.84↔	Autotransplantation von Langerhans-Zellen	52.86↔	Transplantation von Langerhans-Zellen, nicht näher bezeichnet
52.85↔	Allotransplantation von Langerhans-Zellen		

ADRG A17 Nierentransplantation

Prozedur in Tabelle A17-1

DRG A17A Nierentransplantation mit postoperativem Versagen des Nierentransplantates oder Alter < 16 Jahre oder AB0-inkompatible Transplantation

Prozedur in Tabelle A17-2 oder Alter < 16 Jahre oder Prozedur in Tabelle A17-3 und Prozedur in Tabelle A17-4

DRG A17B Nierentransplantation, Alter > 15 Jahre**Prozedur A17-1**

55.69.00↔	Sonstige Nierentransplantation, n.n.bez.	55.69.40↔	Sonstige Nierentransplantation, Nieren-Retransplantation während desselben stationären Aufenthaltes
55.69.10↔	Sonstige Nierentransplantation, allogene	55.69.99↔	Sonstige Nierentransplantation, sonstige
55.69.20↔	Sonstige Nierentransplantation, syngene		
55.69.30↔	Sonstige Nierentransplantation, En-bloc-Transplantat		

Prozedur A17-2

39.95.i1‡↔	Nierenersatzverfahren zur Therapie des Transplantatversagens (Niere), intermittierend	39.95.i2‡↔	Nierenersatzverfahren zur Therapie des Transplantatversagens (Niere), kontinuierlich
------------	---	------------	--

Prozedur A17-3

99.76.00‡↔	Extrakorporale Immunadsorption, n.n.bez.	99.76.11‡↔	Extrakorporale Immunadsorption, mit regenerierbarer Säule
99.76.10‡↔	Extrakorporale Immunadsorption, mit nicht regenerierbarer Säule	99.76.99‡↔	Extrakorporale Immunadsorption, sonstige

Prozedur A17-4

00.91.21‡↔	Transplantat von verwandtem Lebendspender, nicht AB0-kompatibel	00.93.21‡↔	Transplantat von einer Leiche, nicht AB0-kompatibel
00.92.11‡↔	Transplantat von unverwandtem Spender, nicht AB0-kompatibel		

ADRG A18 Beatmung > 999 Stunden, oder Beatmung > 499 Stunden mit hochkomplexer Prozedur oder mit Intensivmedizinischer Komplexbehandlung > 4410/4600 Aufwandspunkte

Dauer der maschinellen Beatmung > 999 Stunden oder Dauer der maschinellen Beatmung > 499 Stunden und Prozedur in Tabelle A18-1 und Alter < 16 Jahre oder Dauer der maschinellen Beatmung > 499 Stunden und mindestens eine Prozedur in Tabelle A18-2

DRG A18Z Beatmung > 999 Stunden, oder Beatmung > 499 Stunden mit hochkomplexer Prozedur oder mit Intensivmedizinischer Komplexbehandlung > 4410/4600 Aufwandspunkte**Prozedur A18-1**

20.96↔	Implantation oder Ersatz einer Kochleaprothese, n.n.bez.	35.22.11↔	Minimal-invasive Implantation einer Aortenklappe, transapikal
20.97↔	Implantation oder Ersatz einer einkanalen Kochleaprothese	35.96.11↔	Aortenklappenersatz, endovaskulär, transluminal
20.98↔	Implantation oder Ersatz einer mehrkanaligen Kochleaprothese	35.96.12↔	Pulmonalklappenersatz, endovaskulär

35.96.22↔	Endovaskuläre Mitralklappenrekonstruktion, transvenös	39.71.10↔	Endovaskuläre Implantation eines Grafts in Aorta abdominalis, aortiliakal, ohne Fenestrierung oder Seitenarm
35.96.24↔	Mitralklappenersatz, endovaskulär	39.71.11↔	Endovaskuläre Implantation eines Grafts in Aorta abdominalis, aortiliakal, mit Fenestrierung oder Seitenarm
37.6a.11↔	Implantation eines herzkreislaufunterstützenden Systems, mit Pumpe, ohne Gasaustauschfunktion, extrakorporal, linksventrikulär, offen chirurgisch thorakal (Thorakotomie, Minithorakotomie, Sternotomie)	39.71.12↔	Endovaskuläre Implantation eines Grafts in Aorta abdominalis, Bifurkationsprothese, aortobiliakal, ohne Fenestrierung oder Seitenarm
37.6a.12↔	Implantation eines herzkreislaufunterstützenden Systems, mit Pumpe, ohne Gasaustauschfunktion, extrakorporal, rechtsventrikulär, offen chirurgisch thorakal (Thorakotomie, Minithorakotomie, Sternotomie)	39.71.13↔	Endovaskuläre Implantation eines Grafts in Aorta abdominalis, Bifurkationsprothese, aortobiliakal, mit Fenestrierung oder Seitenarm
37.6a.21↔	Implantation eines herzkreislaufunterstützenden Systems, mit Pumpe, ohne Gasaustauschfunktion, extrakorporal, biventrikulär, offen chirurgisch thorakal (Thorakotomie, Minithorakotomie, Sternotomie)	39.71.14↔	Endovaskuläre Implantation eines Grafts in Aorta abdominalis, Rohrprothese, aortal, ohne Fenestrierung oder Seitenarm
37.6a.31↔	Implantation eines herzkreislaufunterstützenden Systems, mit Pumpe, ohne Gasaustauschfunktion, intrakorporal, linksventrikulär, offen chirurgisch thorakal (Thorakotomie, Minithorakotomie, Sternotomie)	39.71.15↔	Endovaskuläre Implantation eines Grafts in Aorta abdominalis, Rohrprothese, aortal, mit Fenestrierung oder Seitenarm
37.6a.32↔	Implantation eines herzkreislaufunterstützenden Systems, mit Pumpe, ohne Gasaustauschfunktion, intrakorporal, rechtsventrikulär, offen chirurgisch thorakal (Thorakotomie, Minithorakotomie, Sternotomie)	39.73.10↔	Endovaskuläre Implantation eines Grafts in die Aorta thoracica, ohne Fenestrierung oder Seitenarm
37.6a.33↔	Implantation eines herzkreislaufunterstützenden Systems, mit Pumpe, ohne Gasaustauschfunktion, intrakorporal, biventrikulär, offen chirurgisch thorakal (Thorakotomie, Minithorakotomie, Sternotomie)	39.73.11↔	Endovaskuläre Implantation eines Grafts in die Aorta thoracica, mit Fenestrierung oder Seitenarm
		39.73.20↔	Endovaskuläre Implantation eines Grafts in die Aorta thoracoabdominalis

Prä-MDC
A36

Prozedur A18-2

99.b7.1h†↔	Intensivmedizinische Komplexbehandlung, 4601 bis 5520 Aufwandspunkte	99.b7.2h†↔	Intensivmedizinische Komplexbehandlung im Kindesalter (Basisprozedur), 4901 bis 5880 Aufwandspunkte
99.b7.1i†↔	Intensivmedizinische Komplexbehandlung, 5521 bis 7360 Aufwandspunkte	99.b7.2i†↔	Intensivmedizinische Komplexbehandlung im Kindesalter (Basisprozedur), 5881 bis 6860 Aufwandspunkte
99.b7.1j†↔	Intensivmedizinische Komplexbehandlung, 7361 bis 9200 Aufwandspunkte	99.b7.2j†↔	Intensivmedizinische Komplexbehandlung im Kindesalter (Basisprozedur), 6861 bis 7840 Aufwandspunkte
99.b7.1k†↔	Intensivmedizinische Komplexbehandlung, 9201 bis 11040 Aufwandspunkte	99.b7.2k†↔	Intensivmedizinische Komplexbehandlung im Kindesalter (Basisprozedur), 7841 bis 9800 Aufwandspunkte
99.b7.1l†↔	Intensivmedizinische Komplexbehandlung, 11041 bis 13800 Aufwandspunkte	99.b7.2l†↔	Intensivmedizinische Komplexbehandlung im Kindesalter (Basisprozedur), 9801 bis 11760 Aufwandspunkte
99.b7.1m†↔	Intensivmedizinische Komplexbehandlung, 13801 bis 16560 Aufwandspunkte	99.b7.2m†↔	Intensivmedizinische Komplexbehandlung im Kindesalter (Basisprozedur), 11761 bis 13720 Aufwandspunkte
99.b7.1n†↔	Intensivmedizinische Komplexbehandlung, 16561 bis 19320 Aufwandspunkte	99.b7.2n†↔	Intensivmedizinische Komplexbehandlung im Kindesalter (Basisprozedur), 13721 bis 16660 Aufwandspunkte
99.b7.1o†↔	Intensivmedizinische Komplexbehandlung, 19321 und mehr Aufwandspunkte	99.b7.2o†↔	Intensivmedizinische Komplexbehandlung im Kindesalter (Basisprozedur), 16661 bis 19600 Aufwandspunkte
99.b7.2g†↔	Intensivmedizinische Komplexbehandlung im Kindesalter (Basisprozedur), 4411 bis 4900 Aufwandspunkte	99.b7.2p†↔	Intensivmedizinische Komplexbehandlung im Kindesalter (Basisprozedur), 19601 und mehr Aufwandspunkte

ADRG A36 Intensivmedizinische Komplexbehandlung > 392/552 Aufwandspunkte bei bestimmten Krankheiten und Störungen

Intensivmedizinische Komplexbehandlung > 392 / 552 Aufwandspunkte und MDC anders als (00 oder Prä-MDC oder 01 oder 04 oder 05 oder 15 oder 18B oder 21A oder 22)

DRG A36A Intensivmedizinische Komplexbehandlung > 980/1104 Aufwandspunkte bei bestimmten Krankheiten und Störungen

Intensivmedizinische Komplexbehandlung > 980 / 1104 Aufwandspunkte

DRG A36B Intensivmedizinische Komplexbehandlung > 392/552 und < 981/1105 Aufwandspunkte bei bestimmten Krankheiten und Störungen

ADRG A42 Knochenmark- oder Stammzellentnahme, autolog

Prozedur in Tabelle A42-1

DRG A42A Knochenmark- oder Stammzellentnahme, autolog und Chemotherapie

Prozedur in Tabelle A42-2

DRG A42B Knochenmark- oder Stammzellentnahme, autolog, Alter < 16 Jahre

Alter < 16 Jahre

DRG A42C Knochenmark- oder Stammzellentnahme, autolog, Alter > 15 Jahre**Prozedur A42-1**

99.79.01†↔ Entnahme von hämatopoetischen Stammzellen aus peripherem Blut zur Eigenspende

Prozedur A42-2

00.10†↔	Implantation einer chemotherapeutischen Substanz	99.28.03†↔	Instillation von zytotoxischen Materialien und Immunmodulatoren, in die Pleurahöhle
99.25.01†↔	Nicht komplexe Chemotherapie	99.28.04†↔	Instillation von zytotoxischen Materialien und Immunmodulatoren, intraperitoneal
99.25.02†↔	Mittelgradig komplexe und intensive Blockchemotherapie	99.28.05†↔	Instillation von zytotoxischen Materialien und Immunmodulatoren, in die Harnblase
99.25.04†↔	Hypertherme intraperitoneale Chemotherapie [HIPEC]	99.28.06†↔	Instillation von zytotoxischen Materialien und Immunmodulatoren, in das Nierenbecken
99.25.10†↔	Hochgradig komplexe und intensive Blockchemotherapie: ein Chemotherapieblock während eines stationären Aufenthaltes	99.28.07†↔	Instillation von und lokoregional zytotoxischen Materialien und Immunmodulatoren, arteriell
99.25.11†↔	Hochgradig komplexe und intensive Blockchemotherapie: zwei Chemotherapieblöcke während eines stationären Aufenthaltes	99.28.08†↔	Instillation von zytotoxischen Materialien und Immunmodulatoren, sonstige
99.28.01†↔	Instillation von zytotoxischen Materialien und Immunmodulatoren, intrathekal		
99.28.02†↔	Instillation von zytotoxischen Materialien und Immunmodulatoren, intrazerebral		

ADRG A43 Frührehabilitation bei Wachkoma und Locked-in-Syndrom oder hochkomplexe Vakuumbehandlung oder IMC Komplexbehandlung > 1764/1932 Aufwandspunkte

Diagnose in Tabelle A43-1 und Frührehabilitation oder Hochkomplexe Vakuumbehandlung oder mindestens eine Prozedur in Tabelle A43-2

DRG A43Z Frührehabilitation bei Wachkoma und Locked-in-Syndrom oder hochkomplexe Vakuumbehandlung oder IMC Komplexbehandlung > 1764/1932 Aufwandspunkte**Diagnose A43-1**

G83.80	Locked-in-Syndrom	P91.80	Locked-in-Synd u apallisches Synd beim Neugeborenen
G93.80	Apallisches Syndrom		

Prozedur A43-2

99.b8.1b†↔	IMC-Komplexbehandlung des Erwachsenen, 1933 bis 2208 Aufwandspunkte	99.b8.1j†↔	IMC-Komplexbehandlung des Erwachsenen, 7361 bis 9200 Aufwandspunkte
99.b8.1c†↔	IMC-Komplexbehandlung des Erwachsenen, 2209 bis 2484 Aufwandspunkte	99.b8.1k†↔	IMC-Komplexbehandlung des Erwachsenen, 9201 bis 11040 Aufwandspunkte
99.b8.1d†↔	IMC-Komplexbehandlung des Erwachsenen, 2485 bis 2760 Aufwandspunkte	99.b8.1l†↔	IMC-Komplexbehandlung des Erwachsenen, 11041 bis 13800 Aufwandspunkte
99.b8.1e†↔	IMC-Komplexbehandlung des Erwachsenen, 2761 bis 3220 Aufwandspunkte	99.b8.1m†↔	IMC-Komplexbehandlung des Erwachsenen, 13801 bis 16560 Aufwandspunkte
99.b8.1f†↔	IMC-Komplexbehandlung des Erwachsenen, 3221 bis 3680 Aufwandspunkte	99.b8.1n†↔	IMC-Komplexbehandlung des Erwachsenen, 16561 bis 19320 Aufwandspunkte
99.b8.1g†↔	IMC-Komplexbehandlung des Erwachsenen, 3681 bis 4600 Aufwandspunkte	99.b8.1o†↔	IMC-Komplexbehandlung des Erwachsenen, 19321 und mehr Aufwandspunkte
99.b8.1h†↔	IMC-Komplexbehandlung des Erwachsenen, 4601 bis 5520 Aufwandspunkte	99.b8.28†↔	IMC-Komplexbehandlung im Kindesalter, 1765 bis 2058 Aufwandspunkte
99.b8.1i†↔	IMC-Komplexbehandlung des Erwachsenen, 5521 bis 7360 Aufwandspunkte	99.b8.2a†↔	IMC-Komplexbehandlung im Kindesalter, 2059 bis 2352 Aufwandspunkte

99.b8.2b†↔ IMC-Komplexbehandlung im Kindesalter, 2353 bis 2646 Aufwandspunkte	99.b8.2j†↔ IMC-Komplexbehandlung im Kindesalter, 6861 bis 7840 Aufwandspunkte
99.b8.2c†↔ IMC-Komplexbehandlung im Kindesalter, 2647 bis 2940 Aufwandspunkte	99.b8.2k†↔ IMC-Komplexbehandlung im Kindesalter, 7841 bis 9800 Aufwandspunkte
99.b8.2d†↔ IMC-Komplexbehandlung im Kindesalter, 2941 bis 3430 Aufwandspunkte	99.b8.2l†↔ IMC-Komplexbehandlung im Kindesalter, 9801 bis 11760 Aufwandspunkte
99.b8.2e†↔ IMC-Komplexbehandlung im Kindesalter, 3431 bis 3920 Aufwandspunkte	99.b8.2m†↔ IMC-Komplexbehandlung im Kindesalter, 11761 bis 13720 ↔ Aufwandspunkte
99.b8.2f†↔ IMC-Komplexbehandlung im Kindesalter, 3921 bis 4410 Aufwandspunkte	99.b8.2n†↔ IMC-Komplexbehandlung im Kindesalter, 13721 bis 16660 Aufwandspunkte
99.b8.2g†↔ IMC-Komplexbehandlung im Kindesalter, 4411 bis 4900 Aufwandspunkte	99.b8.2o†↔ IMC-Komplexbehandlung im Kindesalter, 16661 bis 19600 Aufwandspunkte
99.b8.2h†↔ IMC-Komplexbehandlung im Kindesalter, 4901 bis 5880 Aufwandspunkte	99.b8.2p†↔ IMC-Komplexbehandlung im Kindesalter, 19601 und mehr Aufwandspunkte
99.b8.2i†↔ IMC-Komplexbehandlung im Kindesalter, 5881 bis 6860 Aufwandspunkte	

ADRG A60

Versagen und Abstossung eines Organtransplantates

Hauptdiagnose in Tabelle A60-1

DRG A60A

Versagen und Abstossung eines Organtransplantates, mehr als ein Belegungstag, mit äusserst schweren CC oder komplexe OR-Prozedur

Verweildauer > 1 Tag und (PCCL > 3 oder Komplexe OR-Prozeduren)

DRG A60B

Versagen und Abstossung eines Organtransplantates, mehr als ein Belegungstag

Verweildauer > 1 Tag

DRG A60C

Versagen und Abstossung eines Organtransplantates, ein Belegungstag

Hauptdiagnose A60-1

T86.10 Akute Funktionsverschlechterung eines Nierentransplantates	T86.40 Akute Funktionsverschlechterung eines Lebertransplantates
T86.11 Chron Funktionsverschlechterung eines Nierentransplantates	T86.41 Chron Funktionsverschlechterung eines Lebertransplantates
T86.12 Verzögerte Aufnahme der Transplantatfunktion	T86.49 Sonst u nnbez FunktStör/Versagen/Abstoßung Lebertranspl
T86.19 Sonst u nnbez FunktStör, Versagen u Abstoß Nierentranspl	T86.81 Versagen u Abstoßung Lungentransplantat
T86.2 Versagen und Abstoßung eines Herztransplantates	T86.82 Versagen u Abstoßung Pankreastransplantat
T86.3 Versagen und Abstoßung eines Herz-Lungen-Transplantates	

ADRG A61

Versagen und Abstossung eines Transplantates hämatopoetischer Zellen

Hauptdiagnose in Tabelle A61-1

DRG A61Z

Versagen und Abstossung eines Transplantates hämatopoetischer Zellen

Hauptdiagnose A61-1

T86.00 Versagen Transplantat hämatopoetischer Stammzellen	T86.03 Chronische Graft-versus-host-Krankheit, begrenzte Form
T86.01 Akute Graft-versus-host-Krankheit, Grad I und II	T86.04 Chronische Graft-versus-host-Krankheit, ausgeprägte Form
T86.02 Akute Graft-versus-host-Krankheit, Grad III und IV	T86.09 Graft-versus-host-Krankheit, nicht näher bezeichnet

ADRG A90**IMC Komplexbehandlung > 392/552 Aufwandspunkte, oder Frührehabilitation ab 14 Behandlungstage, bei bestimmten Krankheiten**

Mindestens eine Prozedur in Tabelle A90-1 und nicht [Intensivmedizinische Komplexbehandlung > 392 / 552 Aufwandspunkte] und nicht [MDC ist (01 oder 04 oder 05 oder 17 oder 21A)] oder Frührehabilitation und nicht [MDC ist gleich 01]

DRG A90A**IMC Komplexbehandlung > 1176/1104 Aufwandspunkte oder komplexe OR-Prozeduren oder Frührehabilitation ab 14 Behandlungstage bei bestimmten Krankheiten**

Mindestens eine Prozedur in Tabelle A90-2 oder Komplexe OR-Prozeduren oder Frührehabilitation und nicht [MDC ist gleich 01]

DRG A90B**IMC Komplexbehandlung > 392/552 und < 1177/1105 Aufwandspunkte bei bestimmten Krankheiten****Prozedur A90-1**

99.b8.15†↔	IMC-Komplexbehandlung des Erwachsenen, 553 bis 828 Aufwandspunkte	99.b8.24†↔	IMC-Komplexbehandlung im Kindesalter, 785 bis 980 Aufwandspunkte
99.b8.16†↔	IMC-Komplexbehandlung des Erwachsenen, 829 bis 1104 Aufwandspunkte	99.b8.25†↔	IMC-Komplexbehandlung im Kindesalter, 981 bis 1176 Aufwandspunkte
99.b8.17†↔	IMC-Komplexbehandlung des Erwachsenen, 1105 bis 1380 Aufwandspunkte	99.b8.26†↔	IMC-Komplexbehandlung im Kindesalter, 1177 bis 1470 Aufwandspunkte
99.b8.18†↔	IMC-Komplexbehandlung des Erwachsenen, 1381 bis 1656 Aufwandspunkte	99.b8.27†↔	IMC-Komplexbehandlung im Kindesalter, 1471 bis 1764 Aufwandspunkte
99.b8.1a†↔	IMC-Komplexbehandlung des Erwachsenen, 1657 bis 1932 Aufwandspunkte	99.b8.28†↔	IMC-Komplexbehandlung im Kindesalter, 1765 bis 2058 Aufwandspunkte
99.b8.1b†↔	IMC-Komplexbehandlung des Erwachsenen, 1933 bis 2208 Aufwandspunkte	99.b8.2a†↔	IMC-Komplexbehandlung im Kindesalter, 2059 bis 2352 Aufwandspunkte
99.b8.1c†↔	IMC-Komplexbehandlung des Erwachsenen, 2209 bis 2484 Aufwandspunkte	99.b8.2b†↔	IMC-Komplexbehandlung im Kindesalter, 2353 bis 2646 Aufwandspunkte
99.b8.1d†↔	IMC-Komplexbehandlung des Erwachsenen, 2485 bis 2760 Aufwandspunkte	99.b8.2c†↔	IMC-Komplexbehandlung im Kindesalter, 2647 bis 2940 Aufwandspunkte
99.b8.1e†↔	IMC-Komplexbehandlung des Erwachsenen, 2761 bis 3220 Aufwandspunkte	99.b8.2d†↔	IMC-Komplexbehandlung im Kindesalter, 2941 bis 3430 Aufwandspunkte
99.b8.1f†↔	IMC-Komplexbehandlung des Erwachsenen, 3221 bis 3680 Aufwandspunkte	99.b8.2e†↔	IMC-Komplexbehandlung im Kindesalter, 3431 bis 3920 Aufwandspunkte
99.b8.1g†↔	IMC-Komplexbehandlung des Erwachsenen, 3681 bis 4600 Aufwandspunkte	99.b8.2f†↔	IMC-Komplexbehandlung im Kindesalter, 3921 bis 4410 Aufwandspunkte
99.b8.1h†↔	IMC-Komplexbehandlung des Erwachsenen, 4601 bis 5520 Aufwandspunkte	99.b8.2g†↔	IMC-Komplexbehandlung im Kindesalter, 4411 bis 4900 Aufwandspunkte
99.b8.1i†↔	IMC-Komplexbehandlung des Erwachsenen, 5521 bis 7360 Aufwandspunkte	99.b8.2h†↔	IMC-Komplexbehandlung im Kindesalter, 4901 bis 5880 Aufwandspunkte
99.b8.1j†↔	IMC-Komplexbehandlung des Erwachsenen, 7361 bis 9200 Aufwandspunkte	99.b8.2i†↔	IMC-Komplexbehandlung im Kindesalter, 5881 bis 6860 Aufwandspunkte
99.b8.1k†↔	IMC-Komplexbehandlung des Erwachsenen, 9201 bis 11040 Aufwandspunkte	99.b8.2j†↔	IMC-Komplexbehandlung im Kindesalter, 6861 bis 7840 Aufwandspunkte
99.b8.1l†↔	IMC-Komplexbehandlung des Erwachsenen, 11041 bis 13800 Aufwandspunkte	99.b8.2k†↔	IMC-Komplexbehandlung im Kindesalter, 7841 bis 9800 Aufwandspunkte
99.b8.1m†↔	IMC-Komplexbehandlung des Erwachsenen, 13801 bis 16560 Aufwandspunkte	99.b8.2l†↔	IMC-Komplexbehandlung im Kindesalter, 9801 bis 11760 Aufwandspunkte
99.b8.1n†↔	IMC-Komplexbehandlung des Erwachsenen, 16561 bis 19320 Aufwandspunkte	99.b8.2m†↔	IMC-Komplexbehandlung im Kindesalter, 11761 bis 13720 Aufwandspunkte
99.b8.1o†↔	IMC-Komplexbehandlung des Erwachsenen, 19321 und mehr Aufwandspunkte	99.b8.2n†↔	IMC-Komplexbehandlung im Kindesalter, 13721 bis 16660 Aufwandspunkte
99.b8.22†↔	IMC-Komplexbehandlung im Kindesalter, 393 bis 588 Aufwandspunkte	99.b8.2o†↔	IMC-Komplexbehandlung im Kindesalter, 16661 bis 19600 Aufwandspunkte
99.b8.23†↔	IMC-Komplexbehandlung im Kindesalter, 589 bis 784 Aufwandspunkte	99.b8.2p†↔	IMC-Komplexbehandlung im Kindesalter, 19601 und mehr Aufwandspunkte

Prozedur A90-2

99.b8.17†↔	IMC-Komplexbehandlung des Erwachsenen, 1105 bis 1380 Aufwandspunkte	99.b8.1b†↔	IMC-Komplexbehandlung des Erwachsenen, 1933 bis 2208 Aufwandspunkte
99.b8.18†↔	IMC-Komplexbehandlung des Erwachsenen, 1381 bis 1656 Aufwandspunkte	99.b8.1c†↔	IMC-Komplexbehandlung des Erwachsenen, 2209 bis 2484 Aufwandspunkte
99.b8.1a†↔	IMC-Komplexbehandlung des Erwachsenen, 1657 bis 1932 Aufwandspunkte	99.b8.1d†↔	IMC-Komplexbehandlung des Erwachsenen, 2485 bis 2760 Aufwandspunkte

99.b8.1e†↔ IMC-Komplexbehandlung des Erwachsenen, 2761 bis 3220 Aufwandspunkte	99.b8.2b†↔ IMC-Komplexbehandlung im Kindesalter, 2353 bis 2646 Aufwandspunkte
99.b8.1f†↔ IMC-Komplexbehandlung des Erwachsenen, 3221 bis 3680 Aufwandspunkte	99.b8.2c†↔ IMC-Komplexbehandlung im Kindesalter, 2647 bis 2940 Aufwandspunkte
99.b8.1g†↔ IMC-Komplexbehandlung des Erwachsenen, 3681 bis 4600 Aufwandspunkte	99.b8.2d†↔ IMC-Komplexbehandlung im Kindesalter, 2941 bis 3430 Aufwandspunkte
99.b8.1h†↔ IMC-Komplexbehandlung des Erwachsenen, 4601 bis 5520 Aufwandspunkte	99.b8.2e†↔ IMC-Komplexbehandlung im Kindesalter, 3431 bis 3920 Aufwandspunkte
99.b8.1i†↔ IMC-Komplexbehandlung des Erwachsenen, 5521 bis 7360 Aufwandspunkte	99.b8.2f†↔ IMC-Komplexbehandlung im Kindesalter, 3921 bis 4410 Aufwandspunkte
99.b8.1j†↔ IMC-Komplexbehandlung des Erwachsenen, 7361 bis 9200 Aufwandspunkte	99.b8.2g†↔ IMC-Komplexbehandlung im Kindesalter, 4411 bis 4900 Aufwandspunkte
99.b8.1k†↔ IMC-Komplexbehandlung des Erwachsenen, 9201 bis 11040 Aufwandspunkte	99.b8.2h†↔ IMC-Komplexbehandlung im Kindesalter, 4901 bis 5880 Aufwandspunkte
99.b8.1l†↔ IMC-Komplexbehandlung des Erwachsenen, 11041 bis 13800 Aufwandspunkte	99.b8.2i†↔ IMC-Komplexbehandlung im Kindesalter, 5881 bis 6860 Aufwandspunkte
99.b8.1m†↔ IMC-Komplexbehandlung des Erwachsenen, 13801 bis 16560 Aufwandspunkte	99.b8.2j†↔ IMC-Komplexbehandlung im Kindesalter, 6861 bis 7840 Aufwandspunkte
99.b8.1n†↔ IMC-Komplexbehandlung des Erwachsenen, 16561 bis 19320 Aufwandspunkte	99.b8.2k†↔ IMC-Komplexbehandlung im Kindesalter, 7841 bis 9800 Aufwandspunkte
99.b8.1o†↔ IMC-Komplexbehandlung des Erwachsenen, 19321 und mehr Aufwandspunkte	99.b8.2l†↔ IMC-Komplexbehandlung im Kindesalter, 9801 bis 11760 Aufwandspunkte
99.b8.26†↔ IMC-Komplexbehandlung im Kindesalter, 1177 bis 1470 Aufwandspunkte	99.b8.2m†↔ IMC-Komplexbehandlung im Kindesalter, 11761 bis 13720 Aufwandspunkte
99.b8.27†↔ IMC-Komplexbehandlung im Kindesalter, 1471 bis 1764 Aufwandspunkte	99.b8.2n†↔ IMC-Komplexbehandlung im Kindesalter, 13721 bis 16660 Aufwandspunkte
99.b8.28†↔ IMC-Komplexbehandlung im Kindesalter, 1765 bis 2058 Aufwandspunkte	99.b8.2o†↔ IMC-Komplexbehandlung im Kindesalter, 16661 bis 19600 Aufwandspunkte
99.b8.2a†↔ IMC-Komplexbehandlung im Kindesalter, 2059 bis 2352 Aufwandspunkte	99.b8.2p†↔ IMC-Komplexbehandlung im Kindesalter, 19601 und mehr Aufwandspunkte

Prä-MDC
A91

ADRG A91 Photopherese und Apherese, ein Belegungstag

Prozedur in Tabelle A91-1 und Verweildauer ist gleich 1 Tag

DRG A91Z Photopherese und Apherese, ein Belegungstag

Prozedur A91-1

99.71.00†↔ Therapeutische Plasmapherese, n.n.bez.	99.76.20†↔ LDL-Apherese
99.71.10†↔ Therapeutische Plasmapherese, mit normalem Plasma	99.76.99†↔ Extrakorporale Immunadsorption, sonstige
99.71.11†↔ Therapeutische Plasmapherese, mit Fresh Frozen Plasma (FFP)	99.78†↔ Aquapherese
99.71.99†↔ Therapeutische Plasmapherese, sonstige	99.79.00†↔ Sonstige therapeutische Apherese, n.n.bez.
99.72†↔ Therapeutische Leukopherese	99.79.05†↔ Lymphocytopherese
99.73†↔ Therapeutische Erythropherese	99.79.09†↔ Sonstige therapeutische Apherese, sonstige
99.74†↔ Therapeutische Thrombopherese	99.79.11†↔ Vorbereitung auf ABO - inkompatible Lebendspender Organtransplantation
99.76.00†↔ Extrakorporale Immunadsorption, n.n.bez.	99.79.21†↔ Apherese zur Elimination von Endotoxin mittels Polymyxin-Hämoperfusion
99.76.10†↔ Extrakorporale Immunadsorption, mit nicht regenerierbarer Säule	99.88†↔ Therapeutische Photopherese
99.76.11†↔ Extrakorporale Immunadsorption, mit regenerierbarer Säule	

ADRG A92 Multimodale Schmerztherapie bei bestimmten Krankheiten oder rheumatologische Komplexbehandlung bei bestimmten Krankheiten, ab 7 Behandlungstagen ohne OR-Prozedur

Prozedur in Tabelle A92-1 und keine OR-Prozedur und MDC ist (01 oder 08 oder 23) oder Prozedur in Tabelle A92-2 und keine OR-Prozedur und nicht [MDC ist gleich 08]

DRG A92A Multimodale Schmerztherapie bei bestimmten Krankheiten oder rheumatologische Komplexbehandlung bei bestimmten Krankheiten, ab 14 Behandlungstagen ohne OR-Prozedur

Mindestens eine Prozedur in Tabelle A92-3

DRG A92B**Multimodale Schmerztherapie bei bestimmten Krankheiten oder rheumatologische Komplexbehandlung bei bestimmten Krankheiten, 7 bis 13 Behandlungstage ohne OR-Prozedur****Prozedur A92-1**

- | | | | |
|------------|--|------------|---|
| 93.a2.10†↔ | MMST, mindestens 7 bis höchstens 13 Behandlungstage, n.n.bez. | 93.a2.24†↔ | MMST, 14 bis 20 Behandlungstage, mindestens 56 Therapieeinheiten, davon weniger als 14 Therapieeinheiten psychotherapeutische Verfahren |
| 93.a2.11†↔ | MMST, 7 bis 13 Behandlungstage, bis zu 20 Therapieeinheiten | 93.a2.25†↔ | MMST, 14 bis 20 Behandlungstage, mindestens 56 Therapieeinheiten, davon mindestens 14 Therapieeinheiten psychotherapeutische Verfahren |
| 93.a2.12†↔ | MMST, 7 bis 13 Behandlungstage, mindestens 21 Therapieeinheiten, davon weniger als 5 Therapieeinheiten psychotherapeutische Verfahren | 93.a2.29†↔ | MMST, mindestens 14 bis höchstens 20 Behandlungstage, sonstige |
| 93.a2.13†↔ | MMST, 7 bis 13 Behandlungstage, mindestens 21 Therapieeinheiten, davon mindestens 5 Therapieeinheiten psychotherapeutische Verfahren | 93.a2.30†↔ | MMST, mindestens 21 Behandlungstage, n.n.bez. |
| 93.a2.19†↔ | MMST, mindestens 7 bis höchstens 13 Behandlungstage, sonstige | 93.a2.31†↔ | MMST, mindestens 21 Behandlungstage, bis zu 83 Therapieeinheiten |
| 93.a2.20†↔ | MMST, mindestens 14 bis höchstens 20 Behandlungstage, n.n.bez. | 93.a2.32†↔ | MMST, mindestens 21 Behandlungstage, mindestens 84 Therapieeinheiten, davon weniger als 21 Therapieeinheiten psychotherapeutische Verfahren |
| 93.a2.21†↔ | MMST, 14 bis 20 Behandlungstage, bis zu 41 Therapieeinheiten | 93.a2.33†↔ | MMST, mindestens 21 Behandlungstage, mindestens 84 Therapieeinheiten, davon mindestens 21 Therapieeinheiten psychotherapeutische Verfahren |
| 93.a2.22†↔ | MMST, 14 bis 20 Behandlungstage, mindestens 42 bis höchstens 55 Therapieeinheiten, davon weniger als 10 Therapieeinheiten psychotherapeutische Verfahren | 93.a2.39†↔ | MMST, mindestens 21 Behandlungstage, sonstige |
| 93.a2.23†↔ | MMST, 14 bis 20 Behandlungstage, mindestens 42 bis höchstens 55 Therapieeinheiten, davon mindestens 10 Therapieeinheiten psychotherapeutische Verfahren | | |

Prozedur A92-2

- | | | | |
|------------|---|------------|--|
| 93.38.01†↔ | Multimodale rheumatologische Komplexbehandlung, mindestens 7 bis höchstens 13 Behandlungstage | 93.38.12†↔ | Multimodale kinder- und jugendrheumatologische Komplexbehandlung, mindestens 14 bis höchstens 20 Behandlungstage |
| 93.38.02†↔ | Multimodale rheumatologische Komplexbehandlung, mindestens 14 bis höchstens 20 Behandlungstage | 93.38.13†↔ | Jugendrheumatologische Komplexbehandlung, mindestens 21 Behandlungstage |
| 93.38.03†↔ | Multimodale rheumatologische Komplexbehandlung, mindestens 21 Behandlungstage | | |
| 93.38.11†↔ | Multimodale kinder- und jugendrheumatologische Komplexbehandlung, mindestens 7 bis höchstens 13 Behandlungstage | | |

Prozedur A92-3

- | | | | |
|------------|--|------------|---|
| 93.38.02†↔ | Multimodale rheumatologische Komplexbehandlung, mindestens 14 bis höchstens 20 Behandlungstage | 93.a2.24†↔ | MMST, 14 bis 20 Behandlungstage, mindestens 56 Therapieeinheiten, davon weniger als 14 Therapieeinheiten psychotherapeutische Verfahren |
| 93.38.03†↔ | Multimodale rheumatologische Komplexbehandlung, mindestens 21 Behandlungstage | 93.a2.25†↔ | MMST, 14 bis 20 Behandlungstage, mindestens 56 Therapieeinheiten, davon mindestens 14 Therapieeinheiten psychotherapeutische Verfahren |
| 93.38.12†↔ | Multimodale kinder- und jugendrheumatologische Komplexbehandlung, mindestens 14 bis höchstens 20 Behandlungstage | 93.a2.29†↔ | MMST, mindestens 14 bis höchstens 20 Behandlungstage, sonstige |
| 93.38.13†↔ | Jugendrheumatologische Komplexbehandlung, mindestens 21 Behandlungstage | 93.a2.30†↔ | MMST, mindestens 21 Behandlungstage, n.n.bez. |
| 93.a2.20†↔ | MMST, mindestens 14 bis höchstens 20 Behandlungstage, n.n.bez. | 93.a2.31†↔ | MMST, mindestens 21 Behandlungstage, bis zu 83 Therapieeinheiten |
| 93.a2.21†↔ | MMST, 14 bis 20 Behandlungstage, bis zu 41 Therapieeinheiten | 93.a2.32†↔ | MMST, mindestens 21 Behandlungstage, mindestens 84 Therapieeinheiten, davon weniger als 21 Therapieeinheiten psychotherapeutische Verfahren |
| 93.a2.22†↔ | MMST, 14 bis 20 Behandlungstage, mindestens 42 bis höchstens 55 Therapieeinheiten, davon weniger als 10 Therapieeinheiten psychotherapeutische Verfahren | 93.a2.33†↔ | MMST, mindestens 21 Behandlungstage, mindestens 84 Therapieeinheiten, davon mindestens 21 Therapieeinheiten psychotherapeutische Verfahren |
| 93.a2.23†↔ | MMST, 14 bis 20 Behandlungstage, mindestens 42 bis höchstens 55 Therapieeinheiten, davon mindestens 10 Therapieeinheiten psychotherapeutische Verfahren | 93.a2.39†↔ | MMST, mindestens 21 Behandlungstage, sonstige |

ADRG A93**Strahlentherapie, mehr als 8 Bestrahlungen**

Mindestens neun Prozeduren in Tabelle A93-1

DRG A93A**Strahlentherapie, mehr als 8 Bestrahlungen mit komplexer OR-Prozedur**

Komplexe OR-Prozeduren

DRG A93B**Strahlentherapie, mehr als 20 Bestrahlungen**

Mindestens 20 Prozeduren in Tabelle A93-1

DRG A93C**Strahlentherapie, mehr als 8 Bestrahlungen****Prozedur A93-1**

92.22.11↔	Intraoperative Röntgenstrahlentherapie, bis 300 kV	92.25.21↔	Teleradiotherapie mit Elektronen, Linearbeschleuniger, ohne bildgestützte Einstellung, bis zu 2 Bestrahlungsfelder
92.22.12↔	Intraoperative Röntgenstrahlentherapie, 300 kV - < 1 MV	92.25.22↔	Teleradiotherapie mit Elektronen, Linearbeschleuniger, ohne bildgestützte Einstellung, mehr als 2 Bestrahlungsfelder
92.22.19↔	Intraoperative Röntgenstrahlentherapie, sonstige	92.25.23↔	Teleradiotherapie mit Elektronen, Linearbeschleuniger, ohne bildgestützte Einstellung, 3D-geplante Bestrahlung
92.23.00↔	Hochvoltstrahlentherapie, n.n.bez.	92.25.24↔	Teleradiotherapie mit Elektronen, Linearbeschleuniger, ohne bildgestützte Einstellung, intensitätsmodulierte Radiotherapie
92.23.01↔	Telekobaltgerät bis zu 2 Bestrahlungsfelder	92.26.00↔	Teleradiotherapie mit anderen Partikelstrahlen, n.n.bez.
92.23.02↔	Telekobaltgerät 3 bis 4 Bestrahlungsfelder	92.26.99↔	Teleradiotherapie mit anderen Partikelstrahlen, sonstige
92.23.03↔	Telekobaltgerät mehr als 4 Bestrahlungsfelder oder 3D-geplante Bestrahlung	92.30.00↔	Stereotaktische Bestrahlung, einzeitig, n.n.bez.
92.23.08↔	Hochvoltstrahlentherapie, andere Isotope	92.30.01↔	Stereotaktische Bestrahlung, einzeitig, zerebral, n.n.bez.
92.23.09↔	Telekobaltgerät, sonstige	92.30.02↔	Stereotaktische Bestrahlung, einzeitig, extrazerebral, n.n.bez.
92.24.00↔	Teleradiotherapie mit Photonen, Linearbeschleuniger, n.n.bez.	92.30.20↔	Stereotaktische Bestrahlung, einzeitig, zerebral, intensitätsmodulierte Radiotherapie
92.24.01↔	Teleradiotherapie mit Photonen, Linearbeschleuniger, Grossfeldbestrahlung	92.30.21↔	Stereotaktische Bestrahlung, einzeitig, zerebral, intensitätsmodulierte Bogenbestrahlung (IMAT)
92.24.02↔	Teleradiotherapie mit Photonen, Linearbeschleuniger, Halbkörperbestrahlung	92.30.22↔	Stereotaktische Bestrahlung, einzeitig, zerebral, bildgestützte Einstellung
92.24.03↔	Teleradiotherapie mit Photonen, Linearbeschleuniger, Ganzkörperbestrahlung	92.30.30↔	Stereotaktische Bestrahlung, einzeitig, extrazerebral, intensitätsmodulierte Radiotherapie
92.24.04↔	Teleradiotherapie mit Photonen, Linearbeschleuniger, Intraoperative Strahlentherapie	92.30.31↔	Stereotaktische Bestrahlung, einzeitig, extrazerebral, intensitätsmodulierte Bogenbestrahlung (IMAT)
92.24.09↔	Teleradiotherapie mit Photonen, Linearbeschleuniger, sonstige	92.30.32↔	Stereotaktische Bestrahlung, einzeitig, extrazerebral, bildgestützte Einstellung
92.24.11↔	Teleradiotherapie mit Photonen, Linearbeschleuniger, mit bildgestützter Einstellung, bis zu 2 Bestrahlungsfelder	92.30.99↔	Stereotaktische Bestrahlung, einzeitig, sonstige
92.24.12↔	Teleradiotherapie mit Photonen, Linearbeschleuniger, mit bildgestützter Einstellung, mehr als 2 Bestrahlungsfelder	92.31.00↔	Radiochirurgie mit Photonen n.n. bez., zerebral
92.24.13↔	Teleradiotherapie mit Photonen, Linearbeschleuniger, mit bildgestützter Einstellung, 3D-geplante Bestrahlung	92.31.10↔	Radiochirurgie mit Photonen n.n. bez., extrazerebral
92.24.14↔	Teleradiotherapie mit Photonen, Linearbeschleuniger, mit bildgestützter Einstellung, intensitätsmodulierte Radiotherapie	92.32.00↔	Mehrquellige Photon-Radiochirurgie, n.n.bez.
92.24.21↔	Teleradiotherapie mit Photonen, Linearbeschleuniger, ohne bildgestützte Einstellung, bis zu 2 Bestrahlungsfelder	92.32.01↔	Mehrquellige Photon-Radiochirurgie, Gamma-knife
92.24.22↔	Teleradiotherapie mit Photonen, Linearbeschleuniger, ohne bildgestützte Einstellung, mehr als 2 Bestrahlungsfelder	92.33.00↔	Teilchen-Radiochirurgie, n.n.bez.
92.24.23↔	Teleradiotherapie mit Photonen, Linearbeschleuniger, ohne bildgestützte Einstellung, 3D-geplante Bestrahlung	92.33.01↔	Andere Hochvoltstrahlentherapie, stereotaktische Bestrahlung, einzeitig, zerebral
92.24.24↔	Teleradiotherapie mit Photonen, Linearbeschleuniger, ohne bildgestützte Einstellung, intensitätsmodulierte Radiotherapie	92.33.11↔	Andere Hochvoltstrahlentherapie, stereotaktische Bestrahlung, einzeitig, extrazerebral
92.24.30↔	Teleradiotherapie mit Photonen, hochkomplexe Radiotherapie mit spezialisierter Ausstattung	92.39.01↔	Andere Hochvoltstrahlentherapie, stereotaktische Bestrahlung, fraktioniert, zerebral, n.n.bez.
92.25.00↔	Teleradiotherapie mit Elektronen, Linearbeschleuniger, n.n.bez.	92.39.11↔	Andere Hochvoltstrahlentherapie, stereotaktische Bestrahlung, fraktioniert, extrazerebral, n.n.bez.
92.25.01↔	Teleradiotherapie mit Elektronen, Linearbeschleuniger, Grossfeldbestrahlung	92.39.20↔	Andere Hochvoltstrahlentherapie, stereotaktische Bestrahlung, fraktioniert, zerebral, intensitätsmodulierte Radiotherapie
92.25.02↔	Teleradiotherapie mit Elektronen, Linearbeschleuniger, Halbkörperbestrahlung	92.39.21↔	Andere Hochvoltstrahlentherapie, stereotaktische Bestrahlung, fraktioniert, zerebral, intensitätsmodulierte Bogenbestrahlung (IMAT)
92.25.03↔	Teleradiotherapie mit Elektronen, Linearbeschleuniger, Ganzkörperbestrahlung	92.39.22↔	Andere Hochvoltstrahlentherapie, stereotaktische Bestrahlung, fraktioniert, zerebral, bildgestützte Einstellung
92.25.04↔	Teleradiotherapie mit Elektronen, Linearbeschleuniger, Intraoperative Strahlentherapie	92.39.29↔	Andere Hochvoltstrahlentherapie, stereotaktische Bestrahlung, fraktioniert, zerebral, sonstige
92.25.09↔	Teleradiotherapie mit Elektronen, Linearbeschleuniger, sonstige	92.39.30↔	Andere Hochvoltstrahlentherapie, stereotaktische Bestrahlung, fraktioniert, extrazerebral, intensitätsmodulierte Radiotherapie
92.25.11↔	Teleradiotherapie mit Elektronen, Linearbeschleuniger, mit bildgestützter Einstellung	92.39.31↔	Andere Hochvoltstrahlentherapie, stereotaktische Bestrahlung, fraktioniert, extrazerebral, intensitätsmodulierte Bogenbestrahlung (IMAT)
92.25.12↔	Teleradiotherapie mit Elektronen, Linearbeschleuniger, mit bildgestützter Einstellung, bis zu 2 Bestrahlungsfelder	92.39.32↔	Andere Hochvoltstrahlentherapie, stereotaktische Bestrahlung, fraktioniert, extrazerebral, bildgestützte Einstellung
92.25.13↔	Teleradiotherapie mit Elektronen, Linearbeschleuniger, mit bildgestützter Einstellung, mehr als 2 Bestrahlungsfelder	92.39.39↔	Andere Hochvoltstrahlentherapie, stereotaktische Bestrahlung, fraktioniert, extrazerebral, sonstige
92.25.14↔	Teleradiotherapie mit Elektronen, Linearbeschleuniger, mit bildgestützter Einstellung, 3D-geplante Bestrahlung	92.41↔	Intraoperative Strahlentherapie mit Elektronen
92.25.15↔	Teleradiotherapie mit Elektronen, Linearbeschleuniger, mit bildgestützter Einstellung, intensitätsmodulierte Radiotherapie		

ADRG A94 Komplexbehandlung bei Besiedlung oder Infektion mit multiresistenten Erregern, ohne OR-Prozedur, ohne bestimmte Krankheiten

Prozedur in Tabelle A94-1 und keine OR-Prozedur und nicht [MDC ist gleich 17]

DRG A94A Komplexbehandlung bei Besiedlung oder Infektion mit multiresistenten Erregern ab 14 Behandlungstagen oder Alter < 16 Jahre, ohne OR-Prozedur, ohne bestimmte Krankheiten

Alter < 16 Jahre oder Prozedur in Tabelle A94-2

DRG A94B Komplexbehandlung bei Besiedlung oder Infektion mit multiresistenten Erregern 7 bis 13 Behandlungstagen, Alter > 15 Jahre, ohne OR-Prozedur**Prozedur A94-1**

93.59.51‡↔ Komplexbehandlung bei Besiedlung oder Infektion mit multiresistenten Erregern, 7 bis 13 Behandlungstage

93.59.52‡↔ Komplexbehandlung bei Besiedlung oder Infektion mit multiresistenten Erregern, 14 bis 20 Behandlungstage

93.59.53‡↔ Komplexbehandlung bei Besiedlung oder Infektion mit multiresistenten Erregern, 21 oder mehr Behandlungstage

Prozedur A94-2

93.59.52‡↔ Komplexbehandlung bei Besiedlung oder Infektion mit multiresistenten Erregern, 14 bis 20 Behandlungstage

93.59.53‡↔ Komplexbehandlung bei Besiedlung oder Infektion mit multiresistenten Erregern, 21 oder mehr Behandlungstage

ADRG A95 Geriatrische frührehabilitative Komplexbehandlung ohne bestimmte Prozedur

Prozedur in Tabelle A95-2 und nicht [Definition der Basis-DRG I06]

DRG A95A Geriatrische frührehabilitative Komplexbehandlung mit komplexer Prozedur oder Intensivmedizinische Komplexbehandlung / IMCK > 360 Aufwandspunkte

Komplexe OR-Prozeduren oder mindestens eine Prozedur in Tabelle A95-3

DRG A95B Geriatrische frührehabilitative Komplexbehandlung ab 14 Behandlungstagen od. neurologische Komplexbehandlung des akuten Schlaganfalls, mit bestimmter OR-Prozedur od. Intensivmedizinische Komplexbehandlung > 184 Aufwandspunkte

(Geriatrische frührehabilitative Komplexbehandlung oder mindestens eine Prozedur in Tabelle A95-4) und (Bestimmte OR-Prozeduren oder Prozedur in Tabelle A95-5)

DRG A95C Geriatrische frührehabilitative Komplexbehandlung ab 14 Behandlungstagen oder neurologische Komplexbehandlung des akuten Schlaganfalls, mit schwerer motorischer Funktionseinschränkung

(Geriatrische frührehabilitative Komplexbehandlung oder mindestens eine Prozedur in Tabelle A95-4) und Nebendiagnose in Tabelle A95-1

DRG A95D Geriatrische frührehabilitative Komplexbehandlung ab 14 Behandlungstagen oder neurologische Komplexbehandlung des akuten Schlaganfalls

Geriatrische frührehabilitative Komplexbehandlung oder mindestens eine Prozedur in Tabelle A95-4

DRG A95E Geriatrische frührehabilitative Komplexbehandlung, 7 bis 13 Behandlungstage mit bestimmter OR-Prozedur

Bestimmte OR-Prozeduren

DRG A95F Geriatrische frührehabilitative Komplexbehandlung, 7 bis 13 Behandlungstage mit schwerer motorischer Funktionseinschränkung

Nebendiagnose in Tabelle A95-1

DRG A95G Geriatrische frührehabilitative Komplexbehandlung, 7 bis 13 Behandlungstage

Nebendiagnose A95-1

U50.40 Schw motor FktEinschr, Barthel-Index, 20-35 Pkt
 U50.41 Schw motor FktEinschr, motor FIM, 31-42 Pkt

U50.50 Sehr schw motor FktEinschr, Barthel-Index, 0-15 Pkt
 U50.51 Sehr schw motor FktEinschr, motor FIM, 13-30 Pkt

Prozedur A95-2

93.89.90†↔ Geriatrische frührehabilitative Komplexbehandlung, von mindestens 7 bis 13 Behandlungstage sowie mindestens 10 Therapieeinheiten
 93.89.91†↔ Geriatrische frührehabilitative Komplexbehandlung, von mindestens 14 bis 20 Behandlungstage sowie mindestens 20 Therapieeinheiten

93.89.92†↔ Geriatrische frührehabilitative Komplexbehandlung, von Mindestens 21 Behandlungstage sowie mindestens 30 Therapieeinheiten

Prozedur A95-3

99.b7.14†↔ Intensivmedizinische Komplexbehandlung, 361 bis 552 Aufwandspunkte
 99.b7.15†↔ Intensivmedizinische Komplexbehandlung, 553 bis 828 Aufwandspunkte
 99.b7.16†↔ Intensivmedizinische Komplexbehandlung, 829 bis 1104 Aufwandspunkte
 99.b7.17†↔ Intensivmedizinische Komplexbehandlung, 1105 bis 1380 Aufwandspunkte
 99.b7.18†↔ Intensivmedizinische Komplexbehandlung, 1381 bis 1656 Aufwandspunkte
 99.b7.1a†↔ Intensivmedizinische Komplexbehandlung, 1657 bis 1932 Aufwandspunkte
 99.b7.1b†↔ Intensivmedizinische Komplexbehandlung, 1933 bis 2208 Aufwandspunkte
 99.b7.1c†↔ Intensivmedizinische Komplexbehandlung, 2209 bis 2484 Aufwandspunkte
 99.b7.1d†↔ Intensivmedizinische Komplexbehandlung, 2485 bis 2760 Aufwandspunkte
 99.b7.1e†↔ Intensivmedizinische Komplexbehandlung, 2761 bis 3220 Aufwandspunkte
 99.b7.1f†↔ Intensivmedizinische Komplexbehandlung, 3221 bis 3680 Aufwandspunkte
 99.b7.1g†↔ Intensivmedizinische Komplexbehandlung, 3681 bis 4600 Aufwandspunkte
 99.b7.1h†↔ Intensivmedizinische Komplexbehandlung, 4601 bis 5520 Aufwandspunkte
 99.b7.1i†↔ Intensivmedizinische Komplexbehandlung, 5521 bis 7360 Aufwandspunkte
 99.b7.1j†↔ Intensivmedizinische Komplexbehandlung, 7361 bis 9200 Aufwandspunkte
 99.b7.1k†↔ Intensivmedizinische Komplexbehandlung, 9201 bis 11040 Aufwandspunkte
 99.b7.1l†↔ Intensivmedizinische Komplexbehandlung, 11041 bis 13800 Aufwandspunkte
 99.b7.1m†↔ Intensivmedizinische Komplexbehandlung, 13801 bis 16560 Aufwandspunkte
 99.b7.1n†↔ Intensivmedizinische Komplexbehandlung, 16561 bis 19320 Aufwandspunkte
 99.b7.1o†↔ Intensivmedizinische Komplexbehandlung, 19321 und mehr Aufwandspunkte

99.b8.14†↔ IMC-Komplexbehandlung des Erwachsenen, 361 bis 552 Aufwandspunkte
 99.b8.15†↔ IMC-Komplexbehandlung des Erwachsenen, 553 bis 828 Aufwandspunkte
 99.b8.16†↔ IMC-Komplexbehandlung des Erwachsenen, 829 bis 1104 Aufwandspunkte
 99.b8.17†↔ IMC-Komplexbehandlung des Erwachsenen, 1105 bis 1380 Aufwandspunkte
 99.b8.18†↔ IMC-Komplexbehandlung des Erwachsenen, 1381 bis 1656 Aufwandspunkte
 99.b8.1a†↔ IMC-Komplexbehandlung des Erwachsenen, 1657 bis 1932 Aufwandspunkte
 99.b8.1b†↔ IMC-Komplexbehandlung des Erwachsenen, 1933 bis 2208 Aufwandspunkte
 99.b8.1c†↔ IMC-Komplexbehandlung des Erwachsenen, 2209 bis 2484 Aufwandspunkte
 99.b8.1d†↔ IMC-Komplexbehandlung des Erwachsenen, 2485 bis 2760 Aufwandspunkte
 99.b8.1e†↔ IMC-Komplexbehandlung des Erwachsenen, 2761 bis 3220 Aufwandspunkte
 99.b8.1f†↔ IMC-Komplexbehandlung des Erwachsenen, 3221 bis 3680 Aufwandspunkte
 99.b8.1g†↔ IMC-Komplexbehandlung des Erwachsenen, 3681 bis 4600 Aufwandspunkte
 99.b8.1h†↔ IMC-Komplexbehandlung des Erwachsenen, 4601 bis 5520 Aufwandspunkte
 99.b8.1i†↔ IMC-Komplexbehandlung des Erwachsenen, 5521 bis 7360 Aufwandspunkte
 99.b8.1j†↔ IMC-Komplexbehandlung des Erwachsenen, 7361 bis 9200 Aufwandspunkte
 99.b8.1k†↔ IMC-Komplexbehandlung des Erwachsenen, 9201 bis 11040 Aufwandspunkte
 99.b8.1l†↔ IMC-Komplexbehandlung des Erwachsenen, 11041 bis 13800 Aufwandspunkte
 99.b8.1m†↔ IMC-Komplexbehandlung des Erwachsenen, 13801 bis 16560 Aufwandspunkte
 99.b8.1n†↔ IMC-Komplexbehandlung des Erwachsenen, 16561 bis 19320 Aufwandspunkte
 99.b8.1o†↔ IMC-Komplexbehandlung des Erwachsenen, 19321 und mehr Aufwandspunkte

Prozedur A95-4

99.b7.13†↔ Intensivmedizinische Komplexbehandlung, 185 bis 360 Aufwandspunkte
 99.b7.14†↔ Intensivmedizinische Komplexbehandlung, 361 bis 552 Aufwandspunkte
 99.b7.15†↔ Intensivmedizinische Komplexbehandlung, 553 bis 828 Aufwandspunkte
 99.b7.16†↔ Intensivmedizinische Komplexbehandlung, 829 bis 1104 Aufwandspunkte
 99.b7.17†↔ Intensivmedizinische Komplexbehandlung, 1105 bis 1380 Aufwandspunkte
 99.b7.18†↔ Intensivmedizinische Komplexbehandlung, 1381 bis 1656 Aufwandspunkte

99.b7.1a†↔ Intensivmedizinische Komplexbehandlung, 1657 bis 1932 Aufwandspunkte
 99.b7.1b†↔ Intensivmedizinische Komplexbehandlung, 1933 bis 2208 Aufwandspunkte
 99.b7.1c†↔ Intensivmedizinische Komplexbehandlung, 2209 bis 2484 Aufwandspunkte
 99.b7.1d†↔ Intensivmedizinische Komplexbehandlung, 2485 bis 2760 Aufwandspunkte
 99.b7.1e†↔ Intensivmedizinische Komplexbehandlung, 2761 bis 3220 Aufwandspunkte
 99.b7.1f†↔ Intensivmedizinische Komplexbehandlung, 3221 bis 3680 Aufwandspunkte

99.b7.1g†↔ Intensivmedizinische Komplexbehandlung, 3681 bis 4600 Aufwandspunkte	99.b7.1n†↔ Intensivmedizinische Komplexbehandlung, 16561 bis 19320 Aufwandspunkte
99.b7.1h†↔ Intensivmedizinische Komplexbehandlung, 4601 bis 5520 Aufwandspunkte	99.b7.1o†↔ Intensivmedizinische Komplexbehandlung, 19321 und mehr Aufwandspunkte
99.b7.1i†↔ Intensivmedizinische Komplexbehandlung, 5521 bis 7360 Aufwandspunkte	99.ba.11†↔ Neurologische Komplexbehandlung des akuten Schlaganfalls in Stroke Center (SC), mindestens 24 Stunden bis höchstens 72 Stunden
99.b7.1j†↔ Intensivmedizinische Komplexbehandlung, 7361 bis 9200 Aufwandspunkte	99.ba.12†↔ Neurologische Komplexbehandlung des akuten Schlaganfalls in Stroke Center (SC), mehr als 72 Stunden
99.b7.1k†↔ Intensivmedizinische Komplexbehandlung, 9201 bis 11040 Aufwandspunkte	99.ba.21†↔ Andere neurologische Komplexbehandlung des Schlaganfalls in einer Stroke Unit (SU), mindestens 24 bis höchstens 72 Stunden
99.b7.1l†↔ Intensivmedizinische Komplexbehandlung, 11041 bis 13800 Aufwandspunkte	99.ba.22†↔ Andere neurologische Komplexbehandlung des Schlaganfalls in einer Stroke Unit (SU), mehr als 72 Stunden
99.b7.1m†↔ Intensivmedizinische Komplexbehandlung, 13801 bis 16560 Aufwandspunkte	

Prozedur A95-5

99.b7.13†↔ Intensivmedizinische Komplexbehandlung, 185 bis 360 Aufwandspunkte	99.b7.1f†↔ Intensivmedizinische Komplexbehandlung, 3221 bis 3680 Aufwandspunkte
99.b7.14†↔ Intensivmedizinische Komplexbehandlung, 361 bis 552 Aufwandspunkte	99.b7.1g†↔ Intensivmedizinische Komplexbehandlung, 3681 bis 4600 Aufwandspunkte
99.b7.15†↔ Intensivmedizinische Komplexbehandlung, 553 bis 828 Aufwandspunkte	99.b7.1h†↔ Intensivmedizinische Komplexbehandlung, 4601 bis 5520 Aufwandspunkte
99.b7.16†↔ Intensivmedizinische Komplexbehandlung, 829 bis 1104 Aufwandspunkte	99.b7.1i†↔ Intensivmedizinische Komplexbehandlung, 5521 bis 7360 Aufwandspunkte
99.b7.17†↔ Intensivmedizinische Komplexbehandlung, 1105 bis 1380 Aufwandspunkte	99.b7.1j†↔ Intensivmedizinische Komplexbehandlung, 7361 bis 9200 Aufwandspunkte
99.b7.18†↔ Intensivmedizinische Komplexbehandlung, 1381 bis 1656 Aufwandspunkte	99.b7.1k†↔ Intensivmedizinische Komplexbehandlung, 9201 bis 11040 Aufwandspunkte
99.b7.1a†↔ Intensivmedizinische Komplexbehandlung, 1657 bis 1932 Aufwandspunkte	99.b7.1l†↔ Intensivmedizinische Komplexbehandlung, 11041 bis 13800 Aufwandspunkte
99.b7.1b†↔ Intensivmedizinische Komplexbehandlung, 1933 bis 2208 Aufwandspunkte	99.b7.1m†↔ Intensivmedizinische Komplexbehandlung, 13801 bis 16560 Aufwandspunkte
99.b7.1c†↔ Intensivmedizinische Komplexbehandlung, 2209 bis 2484 Aufwandspunkte	99.b7.1n†↔ Intensivmedizinische Komplexbehandlung, 16561 bis 19320 Aufwandspunkte
99.b7.1d†↔ Intensivmedizinische Komplexbehandlung, 2485 bis 2760 Aufwandspunkte	99.b7.1o†↔ Intensivmedizinische Komplexbehandlung, 19321 und mehr Aufwandspunkte
99.b7.1e†↔ Intensivmedizinische Komplexbehandlung, 2761 bis 3220 Aufwandspunkte	

ADRG A96**Komplementärmedizinische Komplexbehandlung, ohne OR-Prozedur**

Prozedur in Tabelle A96-1 und keine OR-Prozedur

DRG A96A**Komplementärmedizinische Komplexbehandlung, ohne OR-Prozedur, ab 26 Therapieeinheiten**

Prozedur in Tabelle A96-2

DRG A96B**Komplementärmedizinische Komplexbehandlung, ohne OR-Prozedur, ab 10 Therapieeinheiten****Prozedur A96-1**

99.bc.12†↔ Komplementärmedizinische Komplexbehandlung ab 10 bis 25 Therapieeinheiten pro stationärem Fall	99.bc.14†↔ Komplementärmedizinische Komplexbehandlung ab 50 Therapieeinheiten pro stationärem Fall
99.bc.13†↔ Komplementärmedizinische Komplexbehandlung ab 26 bis 49 Therapieeinheiten pro stationärem Fall	

Prozedur A96-2

99.bc.13†↔ Komplementärmedizinische Komplexbehandlung ab 26 bis 49 Therapieeinheiten pro stationärem Fall	99.bc.14†↔ Komplementärmedizinische Komplexbehandlung ab 50 Therapieeinheiten pro stationärem Fall
---	--

ADRG A97**Palliativmedizinische Komplexbehandlung > 7 Behandlungstage**

Prozedur in Tabelle A97-2

DRG A97A**Palliativmedizinische Komplexbehandlung > 7 Behandlungstage mit komplexer Prozedur od. palliativmed. KBH > 21 BT mit bestimmter Prozedur und IMCK / IntK > 196/184 od. mehr als 8 Bestrahlungen**

(Komplexe OR-Prozeduren oder Prozedur in Tabelle A97-3 und Bestimmte OR-Prozeduren oder mindestens eine Prozedur in Tabelle A97-4) und (mindestens eine Prozedur in Tabelle A97-4 oder mindestens neun Prozeduren in Tabelle A97-5)

DRG A97B**Palliativmedizinische Komplexbehandlung > 7 Behandlungstage mit komplexer Prozedur oder palliativmed. KBH > 21 Behandlungstage mit bestimmter Prozedur**

Komplexe OR-Prozeduren oder Prozedur in Tabelle A97-3 und Bestimmte OR-Prozeduren oder mindestens eine Prozedur in Tabelle A97-4

DRG A97C**Palliativmedizinische Komplexbehandlung > 7 Behandlungstage mit komplizierender Prozedur, oder palliativmed. KBH > 14 Behandlungstage mit bestimmter OR Prozedur**

(Prozedur in Tabelle A97-6 oder Prozedur in Tabelle A97-2 und (Komplizierende Prozeduren oder Komplizierende Prozeduren Prä-MDC)) und (Bestimmte OR-Prozeduren oder Komplizierende Prozeduren oder Komplizierende Prozeduren Prä-MDC oder Prozedur in Tabelle A97-3) und (Bestimmte OR-Prozeduren oder Komplizierende Prozeduren oder Komplizierende Prozeduren Prä-MDC)

DRG A97D**Palliativmedizinische Komplexbehandlung > 21 Behandlungstage**

(Prozedur in Tabelle A97-6 oder Prozedur in Tabelle A97-2 und (Komplizierende Prozeduren oder Komplizierende Prozeduren Prä-MDC)) und (Bestimmte OR-Prozeduren oder Komplizierende Prozeduren oder Komplizierende Prozeduren Prä-MDC oder Prozedur in Tabelle A97-3)

DRG A97E**Palliativmedizinische Komplexbehandlung > 14 Behandlungstage**

Prozedur in Tabelle A97-6 oder Prozedur in Tabelle A97-2 und (Komplizierende Prozeduren oder Komplizierende Prozeduren Prä-MDC)

DRG A97F**Palliativmedizinische Komplexbehandlung > 7 Behandlungstage mit bestimmter Prozedur oder schwere motorische Funktionseinschränkung**

Bestimmte OR-Prozeduren oder Nebendiagnose in Tabelle A97-1

DRG A97G**Palliativmedizinische Komplexbehandlung > 7 Behandlungstage****Nebendiagnose A97-1**

U50.40 Schw motor FktEinschr, Barthel-Index, 20-35 Pkt
 U50.41 Schw motor FktEinschr, motor FIM, 31-42 Pkt

U50.50 Sehr schw motor FktEinschr, Barthel-Index, 0-15 Pkt
 U50.51 Sehr schw motor FktEinschr, motor FIM, 13-30 Pkt

Prozedur A97-2

93.8a.22†↔ Palliativmedizinische Komplexbehandlung von mindestens 8 bis höchstens 14 Behandlungstagen

93.8a.23†↔ Palliativmedizinische Komplexbehandlung von mindestens 15 bis höchstens 21 Behandlungstagen

93.8a.29†↔ Palliativmedizinische Komplexbehandlung von mehr als 21 Behandlungstagen

93.8a.32†↔ Spezialisierte Palliative Care, Komplexbehandlung von mindestens 8 bis höchstens 14 Behandlungstagen

93.8a.33†↔ Spezialisierte Palliative Care, Komplexbehandlung von mindestens 15 bis höchstens 21 Behandlungstagen

93.8a.34†↔ Spezialisierte Palliative Care, Komplexbehandlung von mehr als 21 Behandlungstagen

Prozedur A97-3

93.8a.29†↔ Palliativmedizinische Komplexbehandlung von mehr als 21 Behandlungstagen

93.8a.34†↔ Spezialisierte Palliative Care, Komplexbehandlung von mehr als 21 Behandlungstagen

Prozedur A97-4

99.b7.13†↔	Intensivmedizinische Komplexbehandlung, 185 bis 360 Aufwandspunkte	99.b7.2g†↔	Intensivmedizinische Komplexbehandlung im Kindesalter (Basisprozedur), 4411 bis 4900 Aufwandspunkte
99.b7.14†↔	Intensivmedizinische Komplexbehandlung, 361 bis 552 Aufwandspunkte	99.b7.2h†↔	Intensivmedizinische Komplexbehandlung im Kindesalter (Basisprozedur), 4901 bis 5880 Aufwandspunkte
99.b7.15†↔	Intensivmedizinische Komplexbehandlung, 553 bis 828 Aufwandspunkte	99.b7.2i†↔	Intensivmedizinische Komplexbehandlung im Kindesalter (Basisprozedur), 5881 bis 6860 Aufwandspunkte
99.b7.16†↔	Intensivmedizinische Komplexbehandlung, 829 bis 1104 Aufwandspunkte	99.b7.2j†↔	Intensivmedizinische Komplexbehandlung im Kindesalter (Basisprozedur), 6861 bis 7840 Aufwandspunkte
99.b7.17†↔	Intensivmedizinische Komplexbehandlung, 1105 bis 1380 Aufwandspunkte	99.b7.2k†↔	Intensivmedizinische Komplexbehandlung im Kindesalter (Basisprozedur), 7841 bis 9800 Aufwandspunkte
99.b7.18†↔	Intensivmedizinische Komplexbehandlung, 1381 bis 1656 Aufwandspunkte	99.b7.2l†↔	Intensivmedizinische Komplexbehandlung im Kindesalter (Basisprozedur), 9801 bis 11760 Aufwandspunkte
99.b7.1a†↔	Intensivmedizinische Komplexbehandlung, 1657 bis 1932 Aufwandspunkte	99.b7.2m†↔	Intensivmedizinische Komplexbehandlung im Kindesalter (Basisprozedur), 11761 bis 13720 Aufwandspunkte
99.b7.1b†↔	Intensivmedizinische Komplexbehandlung, 1933 bis 2208 Aufwandspunkte	99.b7.2n†↔	Intensivmedizinische Komplexbehandlung im Kindesalter (Basisprozedur), 13721 bis 16660 Aufwandspunkte
99.b7.1c†↔	Intensivmedizinische Komplexbehandlung, 2209 bis 2484 Aufwandspunkte	99.b7.2o†↔	Intensivmedizinische Komplexbehandlung im Kindesalter (Basisprozedur), 16661 bis 19600 Aufwandspunkte
99.b7.1d†↔	Intensivmedizinische Komplexbehandlung, 2485 bis 2760 Aufwandspunkte	99.b7.2p†↔	Intensivmedizinische Komplexbehandlung im Kindesalter (Basisprozedur), 19601 und mehr Aufwandspunkte
99.b7.1e†↔	Intensivmedizinische Komplexbehandlung, 2761 bis 3220 Aufwandspunkte	99.b8.13†↔	IMC-Komplexbehandlung des Erwachsenen, 185 bis 360 Aufwandspunkte
99.b7.1f†↔	Intensivmedizinische Komplexbehandlung, 3221 bis 3680 Aufwandspunkte	99.b8.14†↔	IMC-Komplexbehandlung des Erwachsenen, 361 bis 552 Aufwandspunkte
99.b7.1g†↔	Intensivmedizinische Komplexbehandlung, 3681 bis 4600 Aufwandspunkte	99.b8.15†↔	IMC-Komplexbehandlung des Erwachsenen, 553 bis 828 Aufwandspunkte
99.b7.1h†↔	Intensivmedizinische Komplexbehandlung, 4601 bis 5520 Aufwandspunkte	99.b8.16†↔	IMC-Komplexbehandlung des Erwachsenen, 829 bis 1104 Aufwandspunkte
99.b7.1i†↔	Intensivmedizinische Komplexbehandlung, 5521 bis 7360 Aufwandspunkte	99.b8.17†↔	IMC-Komplexbehandlung des Erwachsenen, 1105 bis 1380 Aufwandspunkte
99.b7.1j†↔	Intensivmedizinische Komplexbehandlung, 7361 bis 9200 Aufwandspunkte	99.b8.18†↔	IMC-Komplexbehandlung des Erwachsenen, 1381 bis 1656 Aufwandspunkte
99.b7.1k†↔	Intensivmedizinische Komplexbehandlung, 9201 bis 11040 Aufwandspunkte	99.b8.1a†↔	IMC-Komplexbehandlung des Erwachsenen, 1657 bis 1932 Aufwandspunkte
99.b7.1l†↔	Intensivmedizinische Komplexbehandlung, 11041 bis 13800 Aufwandspunkte	99.b8.1b†↔	IMC-Komplexbehandlung des Erwachsenen, 1933 bis 2208 Aufwandspunkte
99.b7.1m†↔	Intensivmedizinische Komplexbehandlung, 13801 bis 16560 Aufwandspunkte	99.b8.1c†↔	IMC-Komplexbehandlung des Erwachsenen, 2209 bis 2484 Aufwandspunkte
99.b7.1n†↔	Intensivmedizinische Komplexbehandlung, 16561 bis 19320 Aufwandspunkte	99.b8.1d†↔	IMC-Komplexbehandlung des Erwachsenen, 2485 bis 2760 Aufwandspunkte
99.b7.1o†↔	Intensivmedizinische Komplexbehandlung, 19321 und mehr Aufwandspunkte	99.b8.1e†↔	IMC-Komplexbehandlung des Erwachsenen, 2761 bis 3220 Aufwandspunkte
99.b7.21†↔	Intensivmedizinische Komplexbehandlung im Kindesalter (Basisprozedur), 197 bis 392 Aufwandspunkte	99.b8.1f†↔	IMC-Komplexbehandlung des Erwachsenen, 3221 bis 3680 Aufwandspunkte
99.b7.22†↔	Intensivmedizinische Komplexbehandlung im Kindesalter (Basisprozedur), 393 bis 588 Aufwandspunkte	99.b8.1g†↔	IMC-Komplexbehandlung des Erwachsenen, 3681 bis 4600 Aufwandspunkte
99.b7.23†↔	Intensivmedizinische Komplexbehandlung im Kindesalter (Basisprozedur), 589 bis 784 Aufwandspunkte	99.b8.1h†↔	IMC-Komplexbehandlung des Erwachsenen, 4601 bis 5520 Aufwandspunkte
99.b7.24†↔	Intensivmedizinische Komplexbehandlung im Kindesalter (Basisprozedur), 785 bis 980 Aufwandspunkte	99.b8.1i†↔	IMC-Komplexbehandlung des Erwachsenen, 5521 bis 7360 Aufwandspunkte
99.b7.25†↔	Intensivmedizinische Komplexbehandlung im Kindesalter (Basisprozedur), 981 bis 1176 Aufwandspunkte	99.b8.1j†↔	IMC-Komplexbehandlung des Erwachsenen, 7361 bis 9200 Aufwandspunkte
99.b7.26†↔	Intensivmedizinische Komplexbehandlung im Kindesalter (Basisprozedur), 1177 bis 1470 Aufwandspunkte	99.b8.1k†↔	IMC-Komplexbehandlung des Erwachsenen, 9201 bis 11040 Aufwandspunkte
99.b7.27†↔	Intensivmedizinische Komplexbehandlung im Kindesalter (Basisprozedur), 1471 bis 1764 Aufwandspunkte	99.b8.1l†↔	IMC-Komplexbehandlung des Erwachsenen, 11041 bis 13800 Aufwandspunkte
99.b7.28†↔	Intensivmedizinische Komplexbehandlung im Kindesalter (Basisprozedur), 1765 bis 2058 Aufwandspunkte	99.b8.1m†↔	IMC-Komplexbehandlung des Erwachsenen, 13801 bis 16560 Aufwandspunkte
99.b7.2a†↔	Intensivmedizinische Komplexbehandlung im Kindesalter (Basisprozedur), 2059 bis 2352 Aufwandspunkte	99.b8.1n†↔	IMC-Komplexbehandlung des Erwachsenen, 16561 bis 19320 Aufwandspunkte
99.b7.2b†↔	Intensivmedizinische Komplexbehandlung im Kindesalter (Basisprozedur), 2353 bis 2646 Aufwandspunkte	99.b8.1o†↔	IMC-Komplexbehandlung des Erwachsenen, 19321 und mehr Aufwandspunkte
99.b7.2c†↔	Intensivmedizinische Komplexbehandlung im Kindesalter (Basisprozedur), 2647 bis 2940 Aufwandspunkte	99.b8.21†↔	IMC-Komplexbehandlung im Kindesalter, 197 bis 392 Aufwandspunkte
99.b7.2d†↔	Intensivmedizinische Komplexbehandlung im Kindesalter (Basisprozedur), 2941 bis 3430 Aufwandspunkte	99.b8.22†↔	IMC-Komplexbehandlung im Kindesalter, 393 bis 588 Aufwandspunkte
99.b7.2e†↔	Intensivmedizinische Komplexbehandlung im Kindesalter (Basisprozedur), 3431 bis 3920 Aufwandspunkte	99.b8.23†↔	IMC-Komplexbehandlung im Kindesalter, 589 bis 784 Aufwandspunkte
99.b7.2f†↔	Intensivmedizinische Komplexbehandlung im Kindesalter (Basisprozedur), 3921 bis 4410 Aufwandspunkte	99.b8.24†↔	IMC-Komplexbehandlung im Kindesalter, 785 bis 980 Aufwandspunkte

99.b8.25†↔	IMC-Komplexbehandlung im Kindesalter, 981 bis 1176 Aufwandspunkte	99.b8.2g†↔	IMC-Komplexbehandlung im Kindesalter, 4411 bis 4900 Aufwandspunkte
99.b8.26†↔	IMC-Komplexbehandlung im Kindesalter, 1177 bis 1470 Aufwandspunkte	99.b8.2h†↔	IMC-Komplexbehandlung im Kindesalter, 4901 bis 5880 Aufwandspunkte
99.b8.27†↔	IMC-Komplexbehandlung im Kindesalter, 1471 bis 1764 Aufwandspunkte	99.b8.2i†↔	IMC-Komplexbehandlung im Kindesalter, 5881 bis 6860 Aufwandspunkte
99.b8.28†↔	IMC-Komplexbehandlung im Kindesalter, 1765 bis 2058 Aufwandspunkte	99.b8.2j†↔	IMC-Komplexbehandlung im Kindesalter, 6861 bis 7840 Aufwandspunkte
99.b8.2a†↔	IMC-Komplexbehandlung im Kindesalter, 2059 bis 2352 Aufwandspunkte	99.b8.2k†↔	IMC-Komplexbehandlung im Kindesalter, 7841 bis 9800 Aufwandspunkte
99.b8.2b†↔	IMC-Komplexbehandlung im Kindesalter, 2353 bis 2646 Aufwandspunkte	99.b8.2l†↔	IMC-Komplexbehandlung im Kindesalter, 9801 bis 11760 Aufwandspunkte
99.b8.2c†↔	IMC-Komplexbehandlung im Kindesalter, 2647 bis 2940 Aufwandspunkte	99.b8.2m†↔	IMC-Komplexbehandlung im Kindesalter, 11761 bis 13720 Aufwandspunkte
99.b8.2d†↔	IMC-Komplexbehandlung im Kindesalter, 2941 bis 3430 Aufwandspunkte	99.b8.2n†↔	IMC-Komplexbehandlung im Kindesalter, 13721 bis 16660 Aufwandspunkte
99.b8.2e†↔	IMC-Komplexbehandlung im Kindesalter, 3431 bis 3920 Aufwandspunkte	99.b8.2o†↔	IMC-Komplexbehandlung im Kindesalter, 16661 bis 19600 Aufwandspunkte
99.b8.2f†↔	IMC-Komplexbehandlung im Kindesalter, 3921 bis 4410 Aufwandspunkte	99.b8.2p†↔	IMC-Komplexbehandlung im Kindesalter, 19601 und mehr Aufwandspunkte

Prozedur A97-5

92.22.11↔	Intraoperative Röntgenstrahlentherapie, bis 300 kV	92.25.11↔	Teleradiotherapie mit Elektronen, Linearbeschleuniger, mit bildgestützter Einstellung
92.22.12↔	Intraoperative Röntgenstrahlentherapie, 300 kV - < 1 MV	92.25.12↔	Teleradiotherapie mit Elektronen, Linearbeschleuniger, mit bildgestützter Einstellung, bis zu 2 Bestrahlungsfelder
92.22.19↔	Intraoperative Röntgenstrahlentherapie, sonstige	92.25.13↔	Teleradiotherapie mit Elektronen, Linearbeschleuniger, mit bildgestützter Einstellung, mehr als 2 Bestrahlungsfelder
92.23.00↔	Hochvoltstrahlentherapie, n.n.bez.	92.25.14↔	Teleradiotherapie mit Elektronen, Linearbeschleuniger, mit bildgestützter Einstellung, 3D-geplante Bestrahlung
92.23.01↔	Telekobaltgerät bis zu 2 Bestrahlungsfelder	92.25.15↔	Teleradiotherapie mit Elektronen, Linearbeschleuniger, mit bildgestützter Einstellung, intensitätsmodulierte Radiotherapie
92.23.02↔	Telekobaltgerät 3 bis 4 Bestrahlungsfelder	92.25.21↔	Teleradiotherapie mit Elektronen, Linearbeschleuniger, ohne bildgestützte Einstellung, bis zu 2 Bestrahlungsfelder
92.23.03↔	Telekobaltgerät mehr als 4 Bestrahlungsfelder oder 3D-geplante Bestrahlung	92.25.22↔	Teleradiotherapie mit Elektronen, Linearbeschleuniger, ohne bildgestützte Einstellung, mehr als 2 Bestrahlungsfelder
92.23.08↔	Hochvoltstrahlentherapie, andere Isotope	92.25.23↔	Teleradiotherapie mit Elektronen, Linearbeschleuniger, ohne bildgestützte Einstellung, 3D-geplante Bestrahlung
92.23.09↔	Telekobaltgerät, sonstige	92.25.24↔	Teleradiotherapie mit Elektronen, Linearbeschleuniger, ohne bildgestützte Einstellung, intensitätsmodulierte Radiotherapie
92.24.00↔	Teleradiotherapie mit Photonen, Linearbeschleuniger, n.n.bez.	92.26.00↔	Teleradiotherapie mit anderen Partikelstrahlen, n.n.bez.
92.24.01↔	Teleradiotherapie mit Photonen, Linearbeschleuniger, Grossfeldbestrahlung	92.26.99↔	Teleradiotherapie mit anderen Partikelstrahlen, sonstige
92.24.02↔	Teleradiotherapie mit Photonen, Linearbeschleuniger, Halbkörperbestrahlung	92.30.00↔	Stereotaktische Bestrahlung, einzeitig, n.n.bez.
92.24.03↔	Teleradiotherapie mit Photonen, Linearbeschleuniger, Ganzkörperbestrahlung	92.30.01↔	Stereotaktische Bestrahlung, einzeitig, zerebral, n.n.bez.
92.24.04↔	Teleradiotherapie mit Photonen, Linearbeschleuniger, Intraoperative Strahlentherapie	92.30.02↔	Stereotaktische Bestrahlung, einzeitig, extrazerebral, n.n.bez.
92.24.09↔	Teleradiotherapie mit Photonen, Linearbeschleuniger, sonstige	92.30.20↔	Stereotaktische Bestrahlung, einzeitig, zerebral, intensitätsmodulierte Radiotherapie
92.24.11↔	Teleradiotherapie mit Photonen, Linearbeschleuniger, mit bildgestützter Einstellung, bis zu 2 Bestrahlungsfelder	92.30.21↔	Stereotaktische Bestrahlung, einzeitig, zerebral, intensitätsmodulierte Bogenbestrahlung (IMAT)
92.24.12↔	Teleradiotherapie mit Photonen, Linearbeschleuniger, mit bildgestützter Einstellung, mehr als 2 Bestrahlungsfelder	92.30.22↔	Stereotaktische Bestrahlung, einzeitig, zerebral, bildgestützte Einstellung
92.24.13↔	Teleradiotherapie mit Photonen, Linearbeschleuniger, mit bildgestützter Einstellung, 3D-geplante Bestrahlung	92.30.30↔	Stereotaktische Bestrahlung, einzeitig, extrazerebral, intensitätsmodulierte Radiotherapie
92.24.14↔	Teleradiotherapie mit Photonen, Linearbeschleuniger, mit bildgestützter Einstellung, intensitätsmodulierte Radiotherapie	92.30.31↔	Stereotaktische Bestrahlung, einzeitig, extrazerebral, intensitätsmodulierte Bogenbestrahlung (IMAT)
92.24.21↔	Teleradiotherapie mit Photonen, Linearbeschleuniger, ohne bildgestützte Einstellung, bis zu 2 Bestrahlungsfelder:	92.30.32↔	Stereotaktische Bestrahlung, einzeitig, extrazerebral, bildgestützte Einstellung
92.24.22↔	Teleradiotherapie mit Photonen, Linearbeschleuniger, ohne bildgestützte Einstellung, mehr als 2 Bestrahlungsfelder	92.30.99↔	Stereotaktische Bestrahlung, einzeitig, sonstige
92.24.23↔	Teleradiotherapie mit Photonen, Linearbeschleuniger, ohne bildgestützte Einstellung, 3D-geplante Bestrahlung	92.31.00↔	Radiochirurgie mit Photonen n.n. bez., zerebral
92.24.24↔	Teleradiotherapie mit Photonen, Linearbeschleuniger, ohne bildgestützte Einstellung, intensitätsmodulierte Radiotherapie	92.31.10↔	Radiochirurgie mit Photonen n.n. bez., extrazerebral
92.24.30↔	Teleradiotherapie mit Photonen, hochkomplexe Radiotherapie mit spezialisierter Ausstattung	92.32.00↔	Mehrquellige Photon-Radiochirurgie, n.n.bez.
92.25.00↔	Teleradiotherapie mit Elektronen, Linearbeschleuniger, n.n.bez.	92.32.01↔	Mehrquellige Photon-Radiochirurgie, Gamma-knife
92.25.01↔	Teleradiotherapie mit Elektronen, Linearbeschleuniger, Grossfeldbestrahlung	92.33.00↔	Teilchen-Radiochirurgie, n.n.bez.
92.25.02↔	Teleradiotherapie mit Elektronen, Linearbeschleuniger, Halbkörperbestrahlung	92.33.01↔	Andere Hochvoltstrahlentherapie, stereotaktische Bestrahlung, einzeitig, zerebral
92.25.03↔	Teleradiotherapie mit Elektronen, Linearbeschleuniger, Ganzkörperbestrahlung	92.33.11↔	Andere Hochvoltstrahlentherapie, stereotaktische Bestrahlung, einzeitig, extrazerebral
92.25.04↔	Teleradiotherapie mit Elektronen, Linearbeschleuniger, Intraoperative Strahlentherapie	92.39.01↔	Andere Hochvoltstrahlentherapie, stereotaktische Bestrahlung, fraktioniert, zerebral, n.n.bez.
92.25.09↔	Teleradiotherapie mit Elektronen, Linearbeschleuniger, sonstige	92.39.11↔	Andere Hochvoltstrahlentherapie, stereotaktische Bestrahlung, fraktioniert, extrazerebral, n.n.bez.

92.39.20↔	Andere Hochvoltstrahlentherapie, stereotaktische Bestrahlung, fraktioniert, zerebral, intensitätsmodulierte Radiotherapie	92.39.31↔	Andere Hochvoltstrahlentherapie, stereotaktische Bestrahlung, fraktioniert, extrazerebral, intensitätsmodulierte Bogenbestrahlung (IMAT)
92.39.21↔	Andere Hochvoltstrahlentherapie, stereotaktische Bestrahlung, fraktioniert, zerebral, intensitätsmodulierte Bogenbestrahlung (IMAT)	92.39.32↔	Andere Hochvoltstrahlentherapie, stereotaktische Bestrahlung, fraktioniert, extrazerebral, bildgestützte Einstellung
92.39.22↔	Andere Hochvoltstrahlentherapie, stereotaktische Bestrahlung, fraktioniert, zerebral, bildgestützte Einstellung	92.39.39↔	Andere Hochvoltstrahlentherapie, stereotaktische Bestrahlung, fraktioniert, extrazerebral, sonstige
92.39.29↔	Andere Hochvoltstrahlentherapie, stereotaktische Bestrahlung, fraktioniert, zerebral, sonstige	92.41↔	Intraoperative Strahlentherapie mit Elektronen
92.39.30↔	Andere Hochvoltstrahlentherapie, stereotaktische Bestrahlung, fraktioniert, extrazerebral, intensitätsmodulierte Radiotherapie		

Prozedur A97-6

93.8a.23‡↔	Palliativmedizinische Komplexbehandlung von mindestens 15 bis höchstens 21 Behandlungstagen	93.8a.33‡↔	Spezialisierte Palliative Care, Komplexbehandlung von mindestens 15 bis höchstens 21 Behandlungstagen
93.8a.29‡↔	Palliativmedizinische Komplexbehandlung von mehr als 21 Behandlungstagen	93.8a.34‡↔	Spezialisierte Palliative Care, Komplexbehandlung von mehr als 21 Behandlungstagen

ADRG B61

Bestimmte akute Erkrankungen und Verletzungen des Rückenmarks

(Diagnose in Tabelle B61-1 oder Hauptdiagnose in Tabelle B61-2) und Prozedur nicht in Tabelle B61-3 und nicht [(Polytrauma oder Intensivmedizinische Komplexbehandlung > 980 / 1104 Aufwandspunkte) und Komplexe OR-Prozeduren]

DRG B61A

Bestimmte akute Erkrankungen und Verletzungen des Rückenmarks, mit komplexem Eingriff, bis 13 Belegungstage, verlegt

Verweildauer < 14 Tage und (Komplexe OR-Prozeduren oder mindestens eine Prozedur in Tabelle B61-4) und Entlassungsgrund ist gleich Wegverlegt (in ein anderes Spital) (06)

DRG B61B

Bestimmte akute Erkrankungen und Verletzungen des Rückenmarks mit komplexer OR-Prozedur

Komplexe OR-Prozeduren

DRG B61C

Bestimmte akute Erkrankungen und Verletzungen des Rückenmarks

Diagnose B61-1

G82.00	Schlaff Parapares u Parapleg, akut kompl QSL ntraum	S14.0	Kontusion Ödem zervikales Rückenmark
G82.01	Schlaff Parapares u Parapleg, akut inkompl QSL ntraum	S14.10	Verletzungen zervikales Rückenmark, nnbez
G82.10	Spast Parapares u Parapleg, akut kompl QSL ntraum	S14.11	Komplette QS-Verletz zervikal RM
G82.11	Spast Parapares u Parapleg, akut inkompl QSL ntraum	S14.12	Zentr Halsmarkverletz (inkompl QS-Verletz)
G82.20	Parapares u Parapleg, nnbez, akut kompl QSL ntraum Genes	S14.13	Sonst inkompl QS-Verletz, zervikal RM
G82.21	Parapares u Parapleg, nnbez, akut inkompl QSL ntraum	S24.0	Kontusion u Ödem thorakales Rückenmark
G82.30	Schlaff Tetrapares u Tetrapleg, akut kompl QSL ntraum	S24.10	Verletzung thorakales Rückenmark, nnbez
G82.31	Schlaff Tetrapares u Tetrapleg, akut inkompl QSL ntraum	S24.11	Kompl QS-Verletz thorakal RM
G82.40	Spast Tetrapares u Tetrapleg, akut kompl QSL ntraum	S24.12	Inkompl QS-Verletz thorakal RM
G82.41	Spast Tetrapares u Tetrapleg, akut inkompl QSL ntraum	S34.0	Kontusion Ödem lumbales RM [Conus medullaris]
G82.50	Tetrapares u Tetrapleg, nnbez, akut kompl QSL ntraum Genes	S34.10	Kompl QS-Verletz lumbal RM
G82.51	Tetrapares u Tetrapleg, nnbez, akut inkompl QSL ntraum	S34.11	Inkompl QS-Verletz lumbal RM
G95.82	HarnblasFktStör d spinal Schock	S34.30	Kompl traumat Cauda- (equina-) Synd
G95.83	Spin Spastik quergestr Muskul	S34.31	Inkompl traumat Cauda- (equina-) Synd
G95.84	Detrus-Sphinkt-Dyssynerg b Schädig RM	T06.0	Komb Verletz Gehirn Hirnnerven Nerven RM in Halshöhe
G95.85	Deafferentierungsschmerz b Schädigung RM	T06.1	Verletzung Nerven RM m Bet mehr sonst Körperregionen
P11.50	Geburtsverletzung Wirbelsäule u RM m akut QSL		

Hauptdiagnose B61-2

P11.59	Geburtsverletzung Wirbelsäule u RM nnbez	S34.38	So u nnbez Verletz Cauda equina
S34.18	Sonst Verletz lumbal RM	T09.3	Verletzung Rückenmark, Höhe nnbez

Prozedur B61-3

33.50↔	Lungentransplantation, n.n.bez.	33.53↔	Lungen-Retransplantation während desselben stationären Aufenthaltes
33.51↔	Einseitige Lungentransplantation	33.6x.00↔	Kombinierte Herz-Lungentransplantation, n.n.bez.
33.52↔	Beidseitige Lungentransplantation		

33.6x.10↔	Kombinierte Herz-Lungen-Retransplantation während desselben stationären Aufenthaltes	41.06.02↔	Transfusion von Nabelschnurblutstammzellen autogen
33.6x.99↔	Kombinierte Herz-Lungentransplantation, sonstige	41.06.03↔	Transfusion von Nabelschnurblutstammzellen allogene verwandt
37.51.00↔	Herztransplantation, n.n.bez.	41.06.04↔	Transfusion von Nabelschnurblutstammzellen, allogene, Fremdbezug
37.51.10↔	Herztransplantation	41.07.01↔	Autologe hämatopoetische Stammzelltransplantation, nach in-vitro-Aufbereitung
37.51.20↔	Herz-Retransplantation während desselben stationären Aufenthaltes	41.08.01↔	Allogene hämatopoetische Stammzelltransplantation, nicht-HLA-identisch, nach in-vitro-Aufbereitung bei Differenz in 1 Antigen, verwandter Spender
37.51.99↔	Herztransplantation, sonstige	41.08.02↔	Allogene hämatopoetische Stammzelltransplantation, nicht-HLA-identisch, nach in-vitro-Aufbereitung bei Differenz in 2-3 Antigenen, verwandter Spender
41.00.00↔	Transplantation von Knochenmark Stammzellen n.n.bez.	41.08.11↔	Allogene hämatopoetische Stammzelltransplantation, nicht-HLA-identisch, nach in-vitro-Aufbereitung, nicht-verwandter Spender
41.00.05↔	Transplantation von Knochenmark Stammzellen, Fremdbezug	41.08.21↔	Allogene hämatopoetische Stammzelltransplantation, HLA-identisch, nach in-vitro-Aufbereitung, verwandter Spender
41.00.09↔	Sonstige Transplantation von Knochenmark Stammzellen	41.08.31↔	Allogene hämatopoetische Stammzelltransplantation, HLA-identisch, nach in-vitro-Aufbereitung, nicht-verwandter Spender
41.00.11↔	Transplantation von Knochenmark Stammzellen, Stammzellboost nach erfolgter Transplantation von hämatopoetischen Stammzellen, ohne In-vitro-Aufbereitung	41.09.01↔	Transplantation von Knochenmark Stammzellen, autolog, nach In-vitro-Aufbereitung
41.00.18↔	Transplantation von Knochenmark Stammzellen, Stammzellboost nach erfolgter Transplantation von hämatopoetischen Stammzellen, nach In-vitro-Aufbereitung	46.97.00↔	Darmtransplantation, n.n.bez.
41.01.01↔	Transplantation von Knochenmark Stammzellen, autolog, ohne In-vitro-Aufbereitung	46.97.10↔	Darmtransplantation, Dünndarm-Transplantation während desselben stationären Aufenthaltes
41.02.11↔	Transplantation von Knochenmark Stammzellen, allogene, nicht-HLA-identisch, nach In-vitro-Aufbereitung bei Differenz in 1 Antigen, verwandter Spender	46.97.99↔	Darmtransplantation, sonstige
41.02.12↔	Transplantation von Knochenmark Stammzellen, allogene, nicht-HLA-identisch, nach In-vitro-Aufbereitung bei Differenz in 2-3 Antigenen (haploident), verwandter Spender	50.51.00↔	Auxiliäre Lebertransplantation, n.n.bez.
41.02.21↔	Transplantation von Knochenmark Stammzellen, allogene, nicht-HLA-identisch, nach in-vitro Aufbereitung, nicht-verwandter Spender	50.51.10↔	Auxiliäre Leber-Retransplantation während desselben stationären Aufenthaltes
41.02.31↔	Transplantation von Knochenmark Stammzellen, allogene, HLA-identisch, nach In-vitro-Aufbereitung, verwandter Spender	50.51.99↔	Auxiliäre Lebertransplantation, sonstige
41.02.41↔	Transplantation von Knochenmark Stammzellen, allogene, HLA-identisch, nach In-vitro-Aufbereitung, nicht-verwandter Spender	50.59.00↔	Sonstige Lebertransplantation, n.n.bez.
41.03.01↔	Transplantation von Knochenmark Stammzellen, allogene, nicht-HLA-identisch, ohne In-vitro-Aufbereitung, verwandter Spender	50.59.10↔	Lebertransplantation, gesamtes Organ
41.03.11↔	Transplantation von Knochenmark Stammzellen, allogene, nicht-HLA-identisch, ohne In-vitro-Aufbereitung, nicht-verwandter Spender	50.59.11↔	Lebertransplantation, Split-Leber
41.03.21↔	Transplantation von Knochenmark Stammzellen, allogene, HLA-identisch, ohne In-vitro-Aufbereitung, verwandter Spender	50.59.20↔	Leber-Retransplantation, gesamtes Organ, während desselben stationären Aufenthaltes
41.03.31↔	Transplantation von Knochenmark Stammzellen, allogene, HLA-identisch, ohne In-vitro-Aufbereitung, nicht-verwandter Spender	50.59.21↔	Leber-Retransplantation, Split-Leber, während desselben stationären Aufenthaltes
41.04.01↔	Autologe hämatopoetische Stammzelltransplantation, ohne in-vitro-Aufbereitung	50.59.99↔	Sonstige Lebertransplantation, sonstige
41.05.01↔	Allogene hämatopoetische Stammzelltransplantation, nicht-HLA-identisch, ohne in-vitro Aufbereitung, verwandter Spender	52.82↔	Homotransplantat des Pankreas
41.05.11↔	Allogene hämatopoetische Stammzelltransplantation, nicht-HLA-identisch, ohne in-vitro Aufbereitung, nicht-verwandter Spender	52.83.00↔	Heterotransplantat des Pankreas, n.n.bez.
41.05.21↔	Allogene hämatopoetische Stammzelltransplantation, HLA-identisch, ohne in-vitro Aufbereitung, verwandter Spender	52.83.10↔	Heterotransplantat des Pankreas, Retransplantation eines Pankreassegmentes während desselben stationären Aufenthaltes
41.05.31↔	Allogene hämatopoetische Stammzelltransplantation, HLA-identisch, ohne in-vitro-Aufbereitung, nicht-verwandter Spender	52.83.11↔	Heterotransplantat des Pankreas, Retransplantation des Pankreas während desselben stationären Aufenthaltes
41.05.41↔	Allogene periphere hämatopoetische Stammzellen, nicht HLA-identisch, Fremdbezug	52.83.99↔	Heterotransplantat des Pankreas, sonstige
41.05.51↔	Allogene periphere hämatopoetische Stammzellen, HLA-identisch, Fremdbezug	52.84↔	Autotransplantation von Langerhans-Zellen
41.06.00↔	Nabelschnurblut-Stammzell-Transplantation, n.n.bez.	52.85↔	Allotransplantation von Langerhans-Zellen
41.06.01↔	Transfusion von Nabelschnurblutstammzellen allogene unverwandt	52.86↔	Transplantation von Langerhans-Zellen, nicht näher bezeichnet
		55.69.00↔	Sonstige Nierentransplantation, n.n.bez.
		55.69.10↔	Sonstige Nierentransplantation, allogene
		55.69.20↔	Sonstige Nierentransplantation, syngene
		55.69.30↔	Sonstige Nierentransplantation, En-bloc-Transplantat
		55.69.40↔	Sonstige Nierentransplantation, Nieren-Retransplantation während desselben stationären Aufenthaltes
		55.69.99↔	Sonstige Nierentransplantation, sonstige

Prozedur B61-4

02.94†↔	Einsetzen oder Ersetzen von Crutchfield-Klemme oder Halotraktion	03.09.24↔	Zugang zur Brustwirbelsäule (durch Laminotomie oder Hemilaminektomie), dorsal, 1 Segment
03.02↔	Relaminektomie	03.09.25↔	Zugang zur Brustwirbelsäule (durch Laminotomie oder Hemilaminektomie), dorsal, 2 Segmente
03.09.00↔	Sonstige Exploration und Dekompression am Spinalkanal, n.n.bez.	03.09.26↔	Zugang zur Brustwirbelsäule (durch Laminotomie oder Hemilaminektomie), dorsal, 3 und mehr Segmente
03.09.14↔	Zugang zur Halswirbelsäule (durch Laminotomie oder Hemilaminektomie), dorsal, 1 Segment	03.09.34↔	Zugang zur Lendenwirbelsäule (durch Laminotomie oder Flavektomie), dorsal, 1 Segment
03.09.15↔	Zugang zur Halswirbelsäule (durch Laminotomie oder Hemilaminektomie), dorsal, 2 Segmente	03.09.35↔	Zugang zur Lendenwirbelsäule (durch Laminotomie oder Flavektomie), dorsal, 2 Segmente
03.09.16↔	Zugang zur Halswirbelsäule (durch Laminotomie oder Hemilaminektomie), dorsal, 3 und mehr Segmente		

03.09.36↔	Zugang zur Lendenwirbelsäule (durch Laminotomie oder Flavektomie), dorsal, 3 und mehr Segmente	78.49.2a↔	Wirbelkörperersatz durch sonstige Materialien (z.B. bei Kyphose), 4 oder mehr Wirbelkörper
03.09.41↔	Inzision des Spinalkanals zur Drainage epiduraler Flüssigkeit	78.49.31↔	Komplexe Rekonstruktion der Wirbelsäule (z.B. bei Kyphose) durch vorderen Abstützspan
03.09.43↔	Inzision von Rückenmark und Rückenmarkhäuten zur Drainage von subduraler Flüssigkeit	78.49.32↔	Komplexe Rekonstruktion der Wirbelsäule (z.B. bei Kyphose) durch Kyphektomie (z.B. nach Lindseth-Selzer)
03.09.44↔	Inzision von Rückenmark und Rückenmarkhäuten zur Drainage eines intramedullären Hämatoms	78.49.33↔	Komplexe Rekonstruktion der Wirbelsäule (z.B. bei Kyphose) durch dorsale Korrektur ohne ventrales Release
03.09.45↔	Inzision von Rückenmark und Rückenmarkhäuten zur Drainage eines intramedullären Abszesses	78.49.34↔	Komplexe Rekonstruktion der Wirbelsäule (z.B. bei Kyphose) durch dorsale Korrektur mit ventralem Release
03.09.91↔	Sonstige Dekompression des Spinalkanals	78.49.35↔	Komplexe Rekonstruktion der Wirbelsäule (z.B. bei Kyphose) durch dorsoventrale Korrektur
03.09.99↔	Sonstige Exploration und Dekompression am Spinalkanal, sonstige	78.49.36↔	Kolumnotomie und polysegmentale dorsale Lordosierungsspondylodese (DLS) nach Zielke (z.B. bei Kyphose)
03.1↔	Durchtrennung einer intraspinalen Nervenwurzel	78.49.37↔	Kolumnotomie und transpedikuläre Subtraktionsosteotomie (z.B. nach Thomasen oder Hsu-Yau-Leong) (z.B. bei Kyphose)
03.51↔	Plastische Rekonstruktion an einer spinalen Meningozele	78.49.38↔	Kolumnotomie und monosegmentale zervikothorakale Lordosierungsspondylodese (z.B. nach Mason, Urist oder Simmons) (z.B. bei Kyphose)
03.52↔	Plastische Rekonstruktion an einer spinalen Myelomeningozele	78.49.40↔	Komplexe Rekonstruktion der Wirbelsäule (z.B. bei Skoliose) durch wachstumslenkende Epiphyseodese mittels Klammern aus einer Form-Gedächtnis-Legierung [Shape Memory Alloy (SMA)-Staples], 1 Klammer
03.53.11↔	Geschlossene Reposition einer Wirbelfraktur mit externer Fixation	78.49.41↔	Komplexe Rekonstruktion der Wirbelsäule (z.B. bei Skoliose) durch wachstumslenkende Epiphyseodese mittels Klammern aus einer Form-Gedächtnis-Legierung [Shape Memory Alloy (SMA)-Staples], 2 Klammern
03.53.20↔	Offene Reposition einer Wirbelfraktur	78.49.42↔	Komplexe Rekonstruktion der Wirbelsäule (z.B. bei Skoliose) durch wachstumslenkende Epiphyseodese mittels Klammern aus einer Form-Gedächtnis-Legierung [Shape Memory Alloy (SMA)-Staples], 3 Klammern
03.59.10↔	Sonstige plastische Rekonstruktion und Operationen an Strukturen des Spinalkanals, Verschluss einer Diastematomyelie	78.49.43↔	Komplexe Rekonstruktion der Wirbelsäule (z.B. bei Skoliose) durch wachstumslenkende Epiphyseodese mittels Klammern aus einer Form-Gedächtnis-Legierung [Shape Memory Alloy (SMA)-Staples], 4 Klammern
03.59.11↔	Sonstige plastische Rekonstruktion und Operationen an Strukturen des Spinalkanals, Durchtrennung eines Filum terminale	78.49.44↔	Komplexe Rekonstruktion der Wirbelsäule (z.B. bei Skoliose) durch wachstumslenkende Epiphyseodese mittels Klammern aus einer Form-Gedächtnis-Legierung [Shape Memory Alloy (SMA)-Staples], 5 Klammern
03.59.12↔	Sonstige plastische Rekonstruktion und Operationen an Strukturen des Spinalkanals, Verschluss einer spinalen Fistel	78.49.45↔	Komplexe Rekonstruktion der Wirbelsäule (z.B. bei Skoliose) durch wachstumslenkende Epiphyseodese mittels Klammern aus einer Form-Gedächtnis-Legierung [Shape Memory Alloy (SMA)-Staples], 6 Klammern
03.59.13↔	Sonstige plastische Rekonstruktion und Operationen an Strukturen des Spinalkanals, Spinale Duraplastik	78.49.46↔	Komplexe Rekonstruktion der Wirbelsäule (z.B. bei Skoliose) durch wachstumslenkende Epiphyseodese mittels Klammern aus einer Form-Gedächtnis-Legierung [Shape Memory Alloy (SMA)-Staples], 7 Klammern
03.59.99↔	Sonstige plastische Rekonstruktion und Operationen an Strukturen des Spinalkanals, sonstige	78.49.47↔	Komplexe Rekonstruktion der Wirbelsäule (z.B. bei Skoliose) durch wachstumslenkende Epiphyseodese mittels Klammern aus einer Form-Gedächtnis-Legierung [Shape Memory Alloy (SMA)-Staples], 8 Klammern
03.6↔	Lösung von Adhäsionen an Rückenmark und Nervenwurzeln	78.49.48↔	Komplexe Rekonstruktion der Wirbelsäule (z.B. bei Skoliose) durch wachstumslenkende Epiphyseodese mittels Klammern aus einer Form-Gedächtnis-Legierung [Shape Memory Alloy (SMA)-Staples], 9 Klammern
03.99.10↔	Operation an intraspinalen Blutgefäßen (z.B. Ligatur, Destruktion, Resektion)	78.49.4a↔	Komplexe Rekonstruktion der Wirbelsäule (z.B. bei Skoliose) durch wachstumslenkende Epiphyseodese mittels Klammern aus einer Form-Gedächtnis-Legierung [Shape Memory Alloy (SMA)-Staples], 10 Klammern
03.99.19↔	Sonstige Operationen an intraspinalen Blutgefäßen	78.49.4b↔	Komplexe Rekonstruktion der Wirbelsäule (z.B. bei Skoliose) durch wachstumslenkende Epiphyseodese mittels Klammern aus einer Form-Gedächtnis-Legierung [Shape Memory Alloy (SMA)-Staples], 11 Klammern
03.99.20↔	Operation am spinalen Liquorsystem, Anlegen eines subkutanen Reservoirs am spinalen Liquorsystem	78.49.4c↔	Komplexe Rekonstruktion der Wirbelsäule (z.B. bei Skoliose) durch wachstumslenkende Epiphyseodese mittels Klammern aus einer Form-Gedächtnis-Legierung [Shape Memory Alloy (SMA)-Staples], 12 Klammern
03.99.21↔	Operation am spinalen Liquorsystem, Revision eines subkutanen Reservoirs, eines Katheters oder einer Medikamentenpumpe zur intrathekalen und epiduralen Infusion	78.49.4d↔	Komplexe Rekonstruktion der Wirbelsäule (z.B. bei Skoliose) durch wachstumslenkende Epiphyseodese mittels Klammern aus einer Form-Gedächtnis-Legierung [Shape Memory Alloy (SMA)-Staples], 13 und mehr Klammern
03.99.22↔	Operation am spinalen Liquorsystem, Entfernung eines subkutanen Reservoirs am spinalen Liquorsystem	78.49.4e↔	Komplexe Rekonstruktion der Wirbelsäule (z.B. bei Skoliose) durch dorso-ventrale Epiphyseodese
03.99.29↔	Sonstige Operationen am spinalen Liquorsystem		
03.99.30↔	Revision (ohne Ersetzen) der Elektrode(n) eines epiduralen Neurostimulators, Stabelektrode, Einzelelektrodensystem		
03.99.31↔	Revision (ohne Ersetzen) der Elektrode(n) eines epiduralen Neurostimulators, Stabelektrode, Mehrelektrodensystem		
03.99.32↔	Revision (ohne Ersetzen) der Elektrode(n) eines epiduralen Neurostimulators, Plattenelektrode, Einzelelektrodensystem		
03.99.33↔	Revision (ohne Ersetzen) der Elektrode(n) eines epiduralen Neurostimulators, Plattenelektrode, Mehrelektrodensystem		
03.99.40↔	Revision (ohne Ersetzen) eines Katheters zur intrathekalen und epiduralen Infusion		
03.99.99↔	Sonstige Operation an Rückenmark und Strukturen des Spinalkanals, sonstige		
78.41.30↔	Sonstige plastische Rekonstruktion an Skapula, Klavikula, Rippen und Sternum, Implantation von vertikalen expandierbaren prothetischen Titanrippen [VEPTR]		
78.49.21↔	Wirbelkörperersatz durch Implantat (z.B. bei Kyphose), 1 Wirbelkörper		
78.49.22↔	Wirbelkörperersatz durch Implantat (z.B. bei Kyphose), 2 Wirbelkörper		
78.49.23↔	Wirbelkörperersatz durch Implantat (z.B. bei Kyphose), 3 Wirbelkörper		
78.49.24↔	Wirbelkörperersatz durch Implantat (z.B. bei Kyphose), 4 Wirbelkörper		
78.49.25↔	Wirbelkörperersatz durch Implantat (z.B. bei Kyphose), 5 oder mehr Wirbelkörper		
78.49.26↔	Wirbelkörperersatz durch sonstige Materialien (z.B. bei Kyphose), 1 Wirbelkörper		
78.49.27↔	Wirbelkörperersatz durch sonstige Materialien (z.B. bei Kyphose), 2 Wirbelkörper		
78.49.28↔	Wirbelkörperersatz durch sonstige Materialien (z.B. bei Kyphose), 3 Wirbelkörper		
78.49.29↔	Wirbelkörperersatz (z.B. bei Kyphose), sonstige		

78.49.4f↔	Komplexe Rekonstruktion der Wirbelsäule (z.B. bei Skoliose) durch unilaterale Epiphyseodese mit dorsaler Wirbelfusion	80.51.99↔	Exzision eines Discus intervertebralis, sonstige
78.49.4g↔	Komplexe Rekonstruktion der Wirbelsäule (z.B. bei Skoliose) durch bilaterale Epiphyseodese mit dorsaler Wirbelfusion	81.01↔	Spondylodese an Atlas-Axis
78.49.50↔	Dorsal oder ventral instrumentierte Korrekturspondylodese (z.B. bei Skoliose), n.n.bez.	81.02↔	Sonstige zervikale Spondylodese mit ventralem Zugang
78.49.51↔	Dorsal instrumentierte Korrekturspondylodese (z.B. bei Skoliose), nicht primärstabil, 3 bis 6 Segmente	81.03↔	Sonstige zervikale Spondylodese mit dorsalem Zugang
78.49.52↔	Dorsal instrumentierte Korrekturspondylodese (z.B. bei Skoliose), nicht primärstabil, 7 bis 10 Segmente	81.04↔	Dorsale und dorsolumbale Spondylodese, ventraler Zugang
78.49.53↔	Dorsal instrumentierte Korrekturspondylodese (z.B. bei Skoliose), nicht primärstabil, 11 oder mehr Segmente	81.05↔	Dorsale und dorsolumbale Spondylodese, dorsaler Zugang
78.49.54↔	Dorsal instrumentierte Korrekturspondylodese (z.B. bei Skoliose), primärstabil, 3 bis 6 Segmente	81.06↔	Lumbale und lumbosakrale Spondylodese, ventraler Zugang
78.49.55↔	Dorsal instrumentierte Korrekturspondylodese (z.B. bei Skoliose), primärstabil, 7 bis 10 Segmente	81.07↔	Lumbale und lumbosakrale Spondylodese, intratransversaler Zugang
78.49.56↔	Dorsal instrumentierte Korrekturspondylodese (z.B. bei Skoliose), primärstabil, 11 oder mehr Segmente	81.08↔	Lumbale und lumbosakrale Spondylodese, dorsaler Zugang
78.49.57↔	Ventral instrumentierte Korrekturspondylodese (z.B. bei Skoliose), nicht primärstabil, 3 bis 6 Segmente	81.31↔	Reoperation einer Spondylodese an Atlas-Axis
78.49.58↔	Ventral instrumentierte Korrekturspondylodese (z.B. bei Skoliose), nicht primärstabil, 7 bis 10 Segmente	81.32↔	Reoperation einer sonstigen zervikalen Spondylodese mit ventralem Zugang
78.49.59↔	Dorsal oder ventral instrumentierte Korrekturspondylodese (z.B. bei Skoliose), sonstige	81.33↔	Reoperation einer sonstigen zervikalen Spondylodese mit dorsalem Zugang
78.49.5a↔	Ventral instrumentierte Korrekturspondylodese (z.B. bei Skoliose), nicht primärstabil, 11 oder mehr Segmente	81.34↔	Reoperation einer dorsalen und dorsolumbalen Spondylodese, ventraler Zugang
78.49.5b↔	Ventral instrumentierte Korrekturspondylodese (z.B. bei Skoliose), primärstabil, 3 bis 6 Segmente	81.35↔	Reoperation einer dorsalen und dorsolumbalen Spondylodese, dorsaler Zugang
78.49.5c↔	Ventral instrumentierte Korrekturspondylodese (z.B. bei Skoliose), primärstabil, 7 bis 10 Segmente	81.36↔	Reoperation einer lumbalen und lumbosakralen Spondylodese, ventraler Zugang
78.49.5d↔	Ventral instrumentierte Korrekturspondylodese (z.B. bei Skoliose), primärstabil, 11 oder mehr Segmente	81.37↔	Reoperation einer lumbalen und lumbosakralen Spondylodese, intratransversaler Zugang
78.49.61↔	Dorsal und ventral kombiniert instrumentierte Korrekturspondylodese (z.B. bei Skoliose), nicht primärstabil, 3 bis 6 Segmente	81.38↔	Reoperation einer lumbalen und lumbosakralen Spondylodese, dorsaler Zugang
78.49.62↔	Dorsal und ventral kombiniert instrumentierte Korrekturspondylodese (z.B. bei Skoliose), nicht primärstabil, 7 bis 10 Segmente	81.62.00↔	Spondylodese oder Reoperation einer Spondylodese von 2-3 Wirbeln, n.n.bez.
78.49.63↔	Dorsal und ventral kombiniert instrumentierte Korrekturspondylodese (z.B. bei Skoliose), nicht primärstabil, 11 oder mehr Segmente	81.62.10↔	Spondylodese von 2 Wirbeln, dorsal
78.49.64↔	Dorsal und ventral kombiniert instrumentierte Korrekturspondylodese (z.B. bei Skoliose), primärstabil, 3 bis 6 Segmente	81.62.11↔	Spondylodese von 2 Wirbeln, dorsal und ventral kombiniert, interkorporell
78.49.65↔	Dorsal und ventral kombiniert instrumentierte Korrekturspondylodese (z.B. bei Skoliose), primärstabil, 7 bis 10 Segmente	81.62.12↔	Spondylodese von 2 Wirbeln, ventral, interkorporell
78.49.66↔	Dorsal und ventral kombiniert instrumentierte Korrekturspondylodese (z.B. bei Skoliose), primärstabil, 11 oder mehr Segmente	81.62.13↔	Spondylodese von 2 Wirbeln, dorsal, dynamisch
78.49.69↔	Dorsal und ventral kombiniert instrumentierte Korrekturspondylodese (z.B. bei Skoliose), sonstige	81.62.20↔	Spondylodese von 3 Wirbeln, dorsal
78.49.71↔	Komplexe Rekonstruktion der Wirbelsäule (z.B. bei Skoliose) durch subkutane Harrington-Instrumentation	81.62.21↔	Spondylodese von 3 Wirbeln, dorsal und ventral kombiniert, interkorporell
78.49.72↔	Komplexe Rekonstruktion der Wirbelsäule (z.B. Skoliose) mittels Implantation von growing rods	81.62.22↔	Spondylodese von 3 Wirbeln, ventral, interkorporell
78.49.79↔	Komplexe Rekonstruktion der Wirbelsäule, sonstige	81.62.23↔	Spondylodese von 3 Wirbeln, dorsal, dynamisch
78.50.31↔	Osteosynthese durch Schrauben an der Wirbelsäule	81.62.99↔	Spondylodese oder Reoperation einer Spondylodese von 2-3 Wirbeln, sonstige
78.50.32↔	Osteosynthese durch Drahtcerclage an der Wirbelsäule	81.63.00↔	Spondylodese oder Reoperation einer Spondylodese von 4-8 Wirbeln, n.n.bez.
78.50.33↔	Osteosynthese durch Klammersystem an der Wirbelsäule	81.63.10↔	Spondylodese von 4 - 6 Wirbeln, dorsal
78.50.34↔	Osteosynthese durch Hakenplatten an der Wirbelsäule	81.63.11↔	Spondylodese von 4 - 6 Wirbeln, dorsal und ventral kombiniert, interkorporell
78.50.35↔	Osteosynthese durch Schrauben-Stabsystem an der Wirbelsäule	81.63.12↔	Spondylodese von 4 - 6 Wirbeln, ventral, interkorporell
78.50.36↔	Osteosynthese durch ventrales Schrauben-Plattensystem an der Wirbelsäule	81.63.13↔	Spondylodese von 4 - 6 Wirbeln, dorsal, dynamisch
78.50.37↔	Osteosynthese durch dorsales Schrauben-Plattensystem an der Wirbelsäule	81.63.20↔	Spondylodese von 7 - 8 Wirbeln, dorsal
78.50.39↔	Osteosyntheseverfahren an der Wirbelsäule, sonstige	81.63.21↔	Spondylodese von 7 - 8 Wirbeln, dorsal und ventral kombiniert, interkorporell
80.51.10↔	Exzision eines Discus intervertebralis, offen chirurgisch	81.63.22↔	Spondylodese von 7 - 8 Wirbeln, ventral, interkorporell
80.51.11↔	Exzision zweier Disci intervertebrales, offen chirurgisch	81.63.23↔	Spondylodese von 7 - 8 Wirbeln, dorsal, dynamisch
80.51.12↔	Exzision dreier oder mehr Disci intervertebrales, offen chirurgisch	81.63.99↔	Spondylodese oder Reoperation einer Spondylodese von 4-8 Wirbeln, sonstige
80.51.20↔	Exzision eines Discus intervertebralis, perkutan mit Endoskopie	81.64.00↔	Spondylodese oder Reoperation einer Spondylodese von 9 oder mehr Wirbeln, n.n.bez.
		81.64.10↔	Spondylodese von 9 oder mehr Wirbeln, dorsal
		81.64.11↔	Spondylodese von 9 oder mehr Wirbeln, dorsal und ventral kombiniert, interkorporell
		81.64.99↔	Spondylodese oder Reoperation einer Spondylodese von 9 oder mehr Wirbeln, sonstige
		81.65.10↔	Vertebroplastik, 1 Wirbelkörper
		81.65.11↔	Vertebroplastik, 2 Wirbelkörper
		81.65.12↔	Vertebroplastik, 3 Wirbelkörper
		81.65.13↔	Vertebroplastik, 4 und mehr Wirbelkörper
		81.65.99↔	Vertebroplastik, sonstige
		81.66.10↔	Kyphoplastik, 1 Wirbelkörper
		81.66.11↔	Kyphoplastik, 2 Wirbelkörper
		81.66.12↔	Kyphoplastik, 3 Wirbelkörper
		81.66.13↔	Kyphoplastik, 4 und mehr Wirbelkörper
		81.66.99↔	Kyphoplastik, sonstige
		84.51.10↔	Einsetzen von interkorporellen Cages, 1 Segment

84.51.11↔	Einsetzen von interkorporellen Cages, 2 Segmente	84.68.20↔	Revision von künstlicher Diskusprothese, lumbosakral
84.51.12↔	Einsetzen von interkorporellen Cages, 3 Segmente	84.68.99↔	Revision oder Ersetzen von künstlicher Diskusprothese, lumbosakral, sonstige
84.51.13↔	Einsetzen von interkorporellen Cages, 4 oder mehr Segmente	84.69.10↔	Ersetzen von künstlicher Diskusprothese
84.51.99↔	Einsetzen von interkorporellen Implantaten, sonstige	84.69.20↔	Revision von künstlicher Diskusprothese
84.60↔	Einsetzen von Diskusprothese, nicht näher bezeichnet	84.69.99↔	Revision oder Ersetzen von künstlicher Diskusprothese, sonstige
84.61↔	Einsetzen von partieller Diskusprothese, zervikal	84.81.20↔	Revision von interspinösen Implantaten
84.62↔	Einsetzen von totaler Diskusprothese, zervikal	84.81.99↔	Revision von interspinösen Implantaten, sonstige
84.63↔	Einsetzen von Diskusprothese, thorakal	84.82↔	Einsetzen oder Ersetzen von Vorrichtung(en) zur dynamischen Stabilisierung mit Pedikelschrauben
84.64↔	Einsetzen von partieller Diskusprothese, lumbosakral	84.83↔	Revision von Vorrichtung(en) zur dynamischen Stabilisierung mit Pedikelschrauben
84.65↔	Einsetzen von totaler Diskusprothese, lumbosakral	84.84↔	Einsetzen oder Ersetzen von Facettengelenksprothesen
84.66.10↔	Ersetzen von künstlicher Diskusprothese, zervikal	84.85↔	Revision von Facettengelenksprothesen
84.66.20↔	Revision von künstlicher Diskusprothese, zervikal	93.41‡↔	Wirbelsäulentraktion durch Vorrichtung am Schädel
84.66.99↔	Revision oder Ersetzen von künstlicher Diskusprothese, zervikal, sonstige		
84.67↔	Revision oder Ersetzen von künstlicher Diskusprothese, thorakal		
84.68.10↔	Ersetzen von künstlicher Diskusprothese, lumbosakral		

ADRG 961**Unzulässige Hauptdiagnose**

Hauptdiagnose in Tabelle 961-1

DRG 961Z**Unzulässige Hauptdiagnose**Prä-MDC
961**Diagnose 961-1**

A63.0	Anogenitale (venerische) Warzen	B97.8	Sonstige Viren als Urs von KH, in and Kap klassifiziert
B23.0	Akutes HIV-Infektionssyndrom	B98.0	Helicob pylori [H p] als Ursache von KH, in and Kap klass
B90.0	Folgezustände einer Tuberkulose des Zentralnervensystems	B98.1	Vibrio vulnificus als Ursache Krankheit, in and Kapiteln klass
B90.1	Folgezustände einer Tuberkulose des Urogenitalsystems	C94.8	Blastenkrise bei chronischer myeloischer Leukämie [CML]
B90.2	Folgezustände einer TB der Knochen und der Gelenke	C95.8	Leukämie, refraktär auf Standard-Induktionstherapie
B90.8	Folgezustände einer Tuberkulose sonstiger Organe	C97	BNB als Primärtumoren an mehreren Lok
B90.9	Folgezustände einer TB der AtmOrgane und einer nnbez TB	D63.0	Anämie b Neubildungen
B91	Folgezustände der Poliomyelitis	D63.8	Anämie b sonst chron, aokl KH
B92	Folgezustände der Lepra	D77	Sonst Kh des Blutes u der blutbildenden Org bei aokl KH
B94.0	Folgezustände des Trachoms	E35.0	KH Schilddrüse b aokl KH
B94.1	Folgezustände der Virusenzephalitis	E35.1	KH Nebennieren b aokl KH
B94.2	Folgezustände der Virushepatitis	E35.8	KH sonst endokrine Drüsen b aokl KH
B94.8	Folgezustände sonstiger nbez infekt u parasit KH	E64.0	Folgen Energie- u Eiweißmangelernährung
B94.9	Folgezustände nnbez infekt od parasit KH	E64.1	Folgen Vitamin-A-Mangel
B95.0	Streptok, Gr A, als Urs von KH, in and Kap klassifiziert	E64.2	Folgen Vitamin-C-Mangel
B95.1	Streptok, Gr B, als Urs von KH, in and Kap klassifiziert	E64.3	Folgen Rachitis
B95.2	Streptok, Gr D, als Urs von KH, in and Kap klassifiziert	E64.8	Folgen sonstiger alimentärer Mangelzustände
B95.3	Streptoc pneu als Urs von KH, in and Kap klassifiziert	E64.9	Folgen nnbez alimentären Mangelzustandes
B95.41	Streptok, Gr C, als Urs von KH, in and Kap klassifiziert	E68	Folgen Überernährung
B95.42	Streptok, Gr G, als Urs von KH, in and Kap klassifiziert	E87.7	Flüssigkeitsüberschuß
B95.48	So nbez Streptok als Urs von KH, in and Kap klassifiziert	E90	Ernährungs- u SW-Störung b aokl KH
B95.5	Nnbez Streptok als Urs von KH, in and Kap klassifiziert	F00.0	Demenz b Alzh-KH, m frühem Beginn (Typ 2)
B95.6	Staphyl aureus als Urs von KH, in and Kap klassifiziert	F00.1	Demenz b Alzh-KH, m spätem Beginn (Typ 1)
B95.7	So Staphylok als Urs von KH, in and Kap klassifiziert	F00.2	Demenz b Alzh-KH, atyp od gemischte Form
B95.8	Nnbez Staphylok Urs v KH, in and Kap klass	F00.9	Demenz b Alzh-KH, nnbez
B95.90	So nbez gramopos aerobe Erreg Urs KH, in and Kap klass	F02.0	Demenz b Pick-Krankheit
B95.91	So nbez grampos anaerob, n sporb Err Urs KH, i and Kap kl	F02.1	Demenz b Creutzfeldt-Jakob-Krankheit
B96.0	Mycoplasmen u Ureaplasmen Urs v KH, in and Kap klass	F02.2	Demenz b Chorea Huntington
B96.2	E coli u Enterobakteriazeen Urs v KH, in and Kap klass	F02.3	Demenz b primärem Parkinson-Syndrom
B96.3	Haemophilus u Moraxella Urs v KH, in and Kap klass	F02.4	Demenz b HIV-KH [Hum lundef-VirusKH]
B96.5	Pseudomonas u and Nonfermenter Urs v KH, in and Kap kl	F02.8	Demenz b aokl Krankheitsbildern
B96.6	Bacteroid fragil u and gram- Anaer Urs v KH, in and Kap kl	G01	Meningitis bei aokl bakteriellen Krankheiten
B96.7	Cl perf u and grampos u sporb Anaer Urs v KH i and Kap klas	G02.0	Meningitis bei aokl Viruskrankheiten
B96.8	Sonst nbez Bakterien als Urs von KH, in and Kap klassif	G02.1	Meningitis bei aokl Mykosen
B97.0	Adenoviren als Urs von KH, in and Kap klassifiziert	G02.8	Meningitis bei sonst nbez aokl infektiösen u parasitären KH
B97.1	Enteroviren als Urs von KH, in and Kap klassifiziert	G05.0	Enzephal Myelitis Enzephalomyelit b aokl bakt KH
B97.2	Koronaviren als Urs von KH, in and Kap klassifiziert	G05.1	Enzephal Myelitis Enzephalomyelit b aokl Virus-KH
B97.3	Retroviren als Urs von KH, in and Kap klassifiziert	G05.2	Enzephal Myelitis Enzephalom b so aokl inf/par KH
B97.4	Resp-Syncy-Vir [RS-Vir] Urs von KH, in and Kap klassifiziert	G05.8	Enzephal Myelitis Enzephalomyelit b so aokl KH
B97.5	Reoviren als Urs von KH, in and Kap klassifiziert	G07	Intrakran u intraspinal Absz u Granulom b aokl KH
B97.6	Parvoviren als Urs von KH, in and Kap klassifiz	G09	Folgen entzündlicher KH ZNS
B97.7	Papillomaviren als Urs von KH, in and Kap klassifiziert	G13.0	Paraneoplastische Neuromyopathie u Neuropathie

G13.1	So Systematroph, vorwieg ZNS betreff, b Neubild	H13.0	Filarienbefall Konjunktiva
G13.2	Systematrophie, vorwieg ZNS betreff, b Myxödem	H13.1	Konjunktivitis b aokl infn u parasitären KH
G13.8	Systematrophie, vorwieg ZNS betreff, b so aokl KH	H13.2	Konjunktivitis b sonst aokl KH
G14	Postpolio-Syndrom	H13.3	Okuläres Pemphigoid
G22	Parkinson-Syndrom b aokl KH	H13.8	Sonst Affektionen Konjunktiva b aokl KH
G26	Extrapyramidale KH u Bewegungsstörung b aokl KH	H19.0	Skleritis u Episkleritis b aokl KH
G31.1	Senile Degeneration Gehirn, aonkl	H19.1	Keratitis u Keratokonjunkt d Herpesviren
G32.0	Subakute komb Degeneration RM b aokl KH	H19.2	Keratitis/Keratokonjun b so aokl infek/paras KH
G32.8	Sonst nbez degenerat KH Nervensystem b aokl KH	H19.3	Keratitis u Keratokonjunkt b sonst aokl KH
G46.0	Arteria-cerebri-media-Syndrom	H19.8	Sonst Affekt d Sklera u Hornhaut b aokl KH
G46.1	Arteria-cerebri-anterior-Syndrom	H22.0	Iridozyklitis b aokl infek u parasitären KH
G46.2	Arteria-cerebri-posterior-Syndrom	H22.1	Iridozyklitis b sonst aokl KH
G46.3	Hirnstammsyndrom	H22.8	Sonst Affekt Iris u Ziliarkörper b aokl KH
G46.4	Kleinhirnsyndrom	H28.0	Diabetische Katarakt
G46.5	Rein motorisches lakunäres Syndrom	H28.1	Katarakt b sonst endokrinen, Ernähr- u StoffwechselKH
G46.6	Rein sensorisches lakunäres Syndrom	H28.2	Katarakt b sonst aokl KH
G46.7	Sonstige lakunäre Syndrome	H28.8	Sonst Affektionen Linse b aokl KH
G46.8	Sonst Synd Hirngefäße b zerebrovaskulären KH	H32.0	Chorioretinitis b aokl infek u parasitären KH
G53.0	Neuralgie nach Zoster	H32.8	Sonstige chorioretinale Affektionen b aokl KH
G53.1	Mult Hirnnervenlähmung b aokl inf u parasit KH	H36.0	Retinopathia diabetica
G53.2	Multiple Hirnnervenlähmungen b Sarkoidose	H36.8	Sonst Affektionen Netzhaut b aokl KH
G53.3	Multiple Hirnnervenlähmungen b Neubildungen	H42.0	Glaukom b endokrinen, Ernährungs- u StoffwechselKH
G53.8	Sonst KH Hirnnerven b sonst aokl KH	H42.8	Glaukom b sonst aokl KH
G55.0	Kompression Nervenwurzeln/-plexus b Neubildung	H45.0	Glaskörperblutung b aokl KH
G55.1	Kompr Nervenwurzeln/-plexus b Bandscheibenschäden	H45.1	Endophthalmitis b aokl KH
G55.2	Kompr Nervenwurzeln/-plexus b Spondylose	H45.8	Sonst Affektektionen Glaskörper u Augapfel b aokl KH
G55.3	Kompr Nervenwurzeln/-plexus b so KH WS/Rück	H48.0	Optikusatrophy b aokl KH
G55.8	Kompr Nervenwurzeln/-plexus b sonst aokl KH	H48.1	Retrobulbäre Neuritis b aokl KH
G59.0	Diabetische Mononeuropathie	H48.8	Sonst Affekt N opticus u Sehbahn b aokl KH
G59.8	Sonstige Mononeuropathien b aokl KH	H58.0	Anomalien Pupillenreaktion b aokl KH
G63.0	Polyneuropathie b aokl inf u parasit KH	H58.1	Sehstörungen b aokl KH
G63.1	Polyneuropathie b Neubildungen	H58.8	So nbez Affekt Augen/Augenanhangsgebilde b aokl KH
G63.2	Diabetische Polyneuropathie	H62.0	Otitis externa b aokl bakteriellen KH
G63.3	Polyneuropathie b sonst endokrinen u Stoffwechsel-KH	H62.1	Otitis externa b aokl VirusKH
G63.4	Polyneuropathie b alimentären Mangelzuständen	H62.2	Otitis externa b aokl Mykosen
G63.5	Polyneuropathie b System-KH Bindegewebe	H62.3	Otitis externa b sonst aokl infek u paras KH
G63.6	Polyneuropathie b sonst KH Muskel-Skelett-System	H62.4	Otitis externa bei sonst aokl KH
G63.8	Polyneuropathie b sonst aokl KH	H62.8	Sonst KH äußeres Ohr b aokl KH
G73.0	Myastheniesyndrome b endokrinen Krankheiten	H67.0	Otitis media b aokl bakt KH
G73.1	Lambert-Eaton-Syndrom	H67.1	Otitis media b aokl VirusKH
G73.2	Sonstige Myastheniesyndrome b Neubildungen	H67.8	Otitis media b sonst aokl KH
G73.3	Myastheniesyndrome b sonst aokl KH	H75.0	Mastoiditis b aokl infek u parasitären KH
G73.4	Myopathie b aokl inf und parasitären KH	H75.8	Sonst nbez KH Mittelohr u Warzenfortsatz b aokl KH
G73.5	Myopathie b endokrinen Krankheiten	H82	Schwindelsyndrome b aokl KH
G73.6	Myopathie b Stoffwechselkrankheiten	H94.0	Entz N vestibulocochlearis [VIII] b aokl infek/paras KH
G73.7	Myopathie b sonst aokl KH	H94.8	Sonst nbez KH Ohr b aokl KH
G82.60	Fktl Höhe Schädig RM, C1-C3	I25.20	Alt Myokardinf, 29 T b unt 4 Mon zurücklieg
G82.61	Fktl Höhe Schädig RM, C4-C5	I25.21	Alt Myokardinf, 4 Mon b unt 1 J zurücklieg
G82.62	Fktl Höhe Schädig RM, C6-C8	I25.22	Alt Myokardinf, 1 J u läng zurücklieg
G82.63	Fktl Höhe Schädig RM, Th1-Th6	I25.29	Alt Myokardinf, nbez
G82.64	Fktl Höhe Schädig RM, Th7-Th10	I32.0	Perikarditis bei aokl bakteriellen Krankheiten
G82.65	Fktl Höhe Schädig RM, Th11-L1	I32.1	Perikarditis bei sonstigen aokl infektiösen u parasitären KH
G82.66	Fktl Höhe Schädig RM, L2-S1	I32.8	Perikarditis bei sonstigen aokl Krankheiten
G82.67	Fktl Höhe Schädig RM, S2-S5	I39.0	MitralklappenKH b aokl KH
G82.69	Fktl Höhe Schädig RM, nbez	I39.1	AortenklappenKH b aokl KH
G94.0	Hydrozephalus b aokl inf u parasitären KH	I39.2	TrikuspidalklappenKH b aokl KH
G94.1	Hydrozephalus b Neubildungen	I39.3	PulmonalklappenKH b aokl KH
G94.2	Hydrozephalus b sonst aokl KH	I39.4	KH mehr Herzklappen b aokl KH
G94.8	Sonst nbez KH Gehirn b aokl KH	I39.8	Endokarditis b aokl KH, Herzklappe nbez
G99.0	Autonome Neuropathie b endokrinen u StoffwechselKH	I41.0	Myokarditis b aokl bakteriellen KH
G99.1	Sonst KH auton Nervensystem b so aokl KH	I41.1	Myokarditis b aokl VirusKH
G99.2	Myelopathie b aokl KH	I41.2	Myokarditis b sonst aokl inf u parasitären KH
G99.8	Sonst nbez KH Nervensystem b aokl KH	I41.8	Myokarditis b sonst aokl KH
H03.0	Parasitenbefall Augenlid b aokl KH	I43.0	Kardiomyopathie b aokl inf u parasit KH
H03.1	Beteiligung Augenlid b sonst aokl InfKH	I43.1	Kardiomyopathie b StoffwechselKH
H03.8	Beteiligung Augenlid b sonst aokl KH	I43.2	Kardiomyopathie b alimentären KH
H06.0	Affektionen Tränenapparat b aokl KH	I43.8	Kardiomyopathie b sonst aokl KH
H06.1	Parasitenbefall Orbita b aokl KH	I52.0	Sonst HerzKH b aokl bakteriellen KH
H06.2	Exophthalmus b FktStör Schilddrüse	I52.1	Sonst HerzKH b sonst aokl inf u paras KH
H06.3	Sonstige Affektionen Orbita b aokl KH	I52.8	Sonstige HerzKH b sonst aokl KH

I68.0	Zerebrale Amyloidangiopathie	M01.01	Arthritis d Meningokokken Schulterregion
I68.1	Zerebrale Arteriitis b aokl infekt u parasitären KH	M01.02	Arthritis d Meningokokken Oberarm
I68.2	Zerebrale Arteriitis b sonst aokl KH	M01.03	Arthritis d Meningokokken Unterarm
I68.8	Sonstige zerebrovask Stör b aokl KH	M01.04	Arthritis d Meningokokken Hand
I69.0	Folgen einer Subarachnoidalblutung	M01.05	Arthritis d Meningokokken Becken/Oberschenkel
I69.1	Folgen einer intrazerebralen Blutung	M01.06	Arthritis d Meningokokken Unterschenkel
I69.2	Folgen einer sonst nichttraumat intrakran Blutg	M01.07	Arthritis d Meningokokken Knöchel/Fuß
I69.3	Folgen eines Hirninfarktes	M01.08	Arthritis d Meningokokken, sonst Lok
I69.4	Folgen Schlaganfall, nicht als Blutg od Infarkt bez	M01.09	Arthritis d Meningokokken, nnbez Lok
I69.8	Folgen so u nnbez zerebrovaskulärer KH	M01.10	Tuberkulöse Arthritis, mehrere Lokalisationen
I79.0	Aortenaneurysma b aokl KH	M01.11	Tuberkulöse Arthritis Schulterregion
I79.1	Aortitis b aokl KH	M01.12	Tuberkulöse Arthritis Oberarm
I79.2	Periphere Angiopathie b aokl KH	M01.13	Tuberkulöse Arthritis Unterarm
I79.8	Sonst KH Arterien, Arteriolen u Kapill b aokl KH	M01.14	Tuberkulöse Arthritis Hand
I98.0	Kardiovaskuläre Syphilis	M01.15	Tuberkulöse Arthritis Beckenregion/Oberschenkel
I98.1	Stör Herz-Kreislaufsys b sonst aokl infekt/paras KH	M01.16	Tuberkulöse Arthritis Unterschenkel
I98.2	Ösophagus- u Magenvarizen bei aokl KH: oA Blutung	M01.17	Tuberkulöse Arthritis Knöchel/Fuß
I98.3	Ösophagus- u Magenvarizen bei aokl KH: Mit Angabe Blutung	M01.18	Tuberkulöse Arthritis, sonstige Lokalisation
I98.8	Sonstige nbez Störungen des Kreislaufsystems bei aokl KH	M01.19	Tuberkulöse Arthritis, nnbez Lokalisationen
J17.0	Pneumonie b aokl bakteriellen KH	M01.20	Arthritis b Lyme-KH, mehrere Lokalisationen
J17.1	Pneumonie b aokl VirusKH	M01.21	Arthritis b Lyme-KH Schulterregion
J17.2	Pneumonie b Mykosen	M01.22	Arthritis b Lyme-KH Oberarm
J17.3	Pneumonie b parasitären KH	M01.23	Arthritis b Lyme-KH Unterarm
J17.8	Pneumonie b sonst aokl KH	M01.24	Arthritis b Lyme-KH Hand
J91	Pleuraerguß b aokl KH	M01.25	Arthritis b Lyme-KH Beckenregion/Oberschenkel
J99.0	LungenKH b seropositiver chron Polyarthritis	M01.26	Arthritis b Lyme-KH Unterschenkel
J99.1	KH d Atemwege b sonst diffusen Bgw-KH	M01.27	Arthritis b Lyme-KH Knöchel/Fuß
J99.8	KH d Atemwege b sonst aokl KH	M01.28	Arthritis b Lyme-KH, sonstige Lokalisation
K23.0	Tuberkulöse Ösophagus	M01.29	Arthritis b Lyme-KH, nnbez Lokalisationen
K23.1	Megaösophagus b Chagas-KH	M01.30	Arthritis b sonst aokl bakt KH, mehrere Lok
K23.8	KH Ösophagus b sonst aokl KH	M01.31	Arthritis b sonst aokl bakt KH Schulterregion
K67.0	Chlamydienperitonitis	M01.32	Arthritis b sonst aokl bakt KH Oberarm
K67.1	Gonokokkenperitonitis	M01.33	Arthritis b sonst aokl bakt KH Unterarm
K67.2	Syphilitische Peritonitis	M01.34	Arthritis b sonst aokl bakt KH Hand
K67.3	Tuberkulöse Peritonitis	M01.35	Arthritis b sonst aokl bakt KH Beckenreg/Oberschenkel
K67.8	Sonst KH Peritoneum b aokl InfektionsKH	M01.36	Arthritis b sonst aokl bakt KH Unterschenkel
K72.71	Hepatische Enzephalopathie Grad 1	M01.37	Arthritis b sonst aokl bakt KH Knöchel/Fuß
K72.72	Hepatische Enzephalopathie Grad 2	M01.38	Arthritis b sonst aokl bakt KH, sonst Lok
K72.73	Hepatische Enzephalopathie Grad 3	M01.39	Arthritis b sonst aokl bakt KH, nnbez Lok
K72.74	Hepatische Enzephalopathie Grad 4	M01.40	Arthritis b Röteln, mehrere Lokalisationen
K72.79	Hepatische Enzephalopathie, Grad nicht näher bezeichnet	M01.41	Arthritis b Röteln Schulterregion
K77.0	LeberKH b aokl infekt/parasit KH	M01.42	Arthritis b Röteln Oberarm
K77.11	Stadium 1 der akuten Leber-Graft-versus-host-KH	M01.43	Arthritis b Röteln Unterarm
K77.12	Stadium 2 der akuten Leber-Graft-versus-host-KH	M01.44	Arthritis b Röteln Hand
K77.13	Stadium 3 der akuten Leber-Graft-versus-host-KH	M01.45	Arthritis b Röteln Beckenregion/Oberschenkel
K77.14	Stadium 4 der akuten Leber-Graft-versus-host-KH	M01.46	Arthritis b Röteln Unterschenkel
K77.8	LeberKH b sonst aokl KH	M01.47	Arthritis b Röteln Knöchel/Fuß
K87.0	KH Gallenblase u Gallenwege b aokl KH	M01.48	Arthritis b Röteln, sonstige Lokalisation
K87.1	KH Pankreas b aokl KH	M01.49	Arthritis b Röteln, nnbez Lokalisationen
K93.0	TB Darm, Peritoneum u Mesenteriallymphknoten	M01.50	Arthritis b sonst aokl Virus-KH, mehrere Lok
K93.1	Megakolon b Chagas-KH	M01.51	Arthritis b sonst aokl Virus-KH Schulterregion
K93.21	Stadium 1 akut Verdauungstrakt-Graft-vers-host-KH	M01.52	Arthritis b sonst aokl Virus-KH Oberarm
K93.22	Stadium 2 akut Verdauungstrakt-Graft-vers-host-KH	M01.53	Arthritis b sonst aokl Virus-KH Unterarm
K93.23	Stadium 3 akut Verdauungstrakt-Graft-vers-host-KH	M01.54	Arthritis b sonst aokl Virus-KH Hand
K93.24	Stadium 4 akut Verdauungstrakt-Graft-vers-host-KH	M01.55	Arthritis b sonst aokl Virus-KH Becken/Oberschenkel
K93.8	KH sonstiger nbez Verdauungsorgane b aokl KH	M01.56	Arthritis b sonst aokl Virus-KH Unterschenkel
L14	Bullöse Dermatosen b aokl KH	M01.57	Arthritis b sonst aokl Virus-KH Knöchel/Fuß
L45	Papulosquamöse Haut-KH b aokl KH	M01.58	Arthritis b sonst aokl Virus-KH, sonstige Lok
L54.0	Erythema marginatum b akutem rheum Fieber	M01.59	Arthritis b sonst aokl Virus-KH, nnbez Lok
L54.8	Erythem b sonst aokl KH	M01.60	Arthritis b Mykosen, mehrere Lokalisationen
L62.0	Pachydermoperiostose m Uhrglasnägeln	M01.61	Arthritis b Mykosen Schulterregion
L62.8	KH Nägel b aokl KH	M01.62	Arthritis b Mykosen Oberarm
L86	Keratom b aokl KH	M01.63	Arthritis b Mykosen Unterarm
L99.0	Kutane Amyloidose	M01.64	Arthritis b Mykosen Hand
L99.11	Stadium 1 der akuten Haut-Graft-versus-host-KH	M01.65	Arthritis b Mykosen Beckenregion/Oberschenkel
L99.12	Stadium 2 der akuten Haut-Graft-versus-host-KH	M01.66	Arthritis b Mykosen Unterschenkel
L99.13	Stadium 3 der akuten Haut-Graft-versus-host-KH	M01.67	Arthritis b Mykosen Knöchel/Fuß
L99.14	Stadium 4 der akuten Haut-Graft-versus-host-KH	M01.68	Arthritis b Mykosen, sonstige Lokalisation
L99.8	Sonstige nbez KH Haut u Unterhaut b aokl KH	M01.69	Arthritis b Mykosen, nnbez Lokalisationen
M01.00	Arthritis d Meningokokken, mehrere Lok	M01.80	Arthritis b sonst aokl inf/paras KH, mehrere Lok

M01.81	Arthritis b sonst aokl inf/paras KH Schulterregion	M07.36	Sonstige psoriatische Arthritiden Unterschenkel
M01.82	Arthritis b sonst aokl inf/paras KH Oberarm	M07.37	Sonstige psoriatische Arthritiden Knöchel/Fuß
M01.83	Arthritis b sonst aokl inf/paras KH Unterarm	M07.38	Sonstige psoriatische Arthritiden, sonst Lok
M01.84	Arthritis b sonst aokl inf/paras KH Hand	M07.39	Sonstige psoriatische Arthritiden, nnbez Lok
M01.85	Arthritis b sonst aokl inf/paras KH Becken/Oberschenkel	M07.40	Arthritis b Crohn-KH [Ent reg], mehrere Lok
M01.86	Arthritis b sonst aokl inf/paras KH Unterschenkel	M07.41	Arthritis b Crohn-KH [Ent reg], Schulterregion
M01.87	Arthritis b sonst aokl inf/paras KH Knöchel/Fuß	M07.42	Arthritis b Crohn-KH [Ent reg], Oberarm
M01.88	Arthritis b sonst aokl inf/paras KH, sonst Lok	M07.43	Arthritis b Crohn-KH [Ent reg], Unterarm
M01.89	Arthritis b sonst aokl inf/paras KH, nnbez Lok	M07.44	Arthritis b Crohn-KH [Ent reg], Hand
M03.00	Arthritis nach MeningokInf, mehrere Lok	M07.45	Arthritis b Crohn-KH [Ent reg], Beckenreg/OS
M03.01	Arthritis nach MeningokInf Schulterregion	M07.46	Arthritis b Crohn-KH [Ent reg], Unterschenkel
M03.02	Arthritis nach MeningokInf Oberarm	M07.47	Arthritis b Crohn-KH [Ent reg], Knöchel/Fuß
M03.03	Arthritis nach MeningokInf Unterarm	M07.48	Arthritis b Crohn-KH [Ent reg], sonst Lok
M03.04	Arthritis nach MeningokInf Hand	M07.49	Arthritis b Crohn-KH [Ent reg], nnbez Lok
M03.05	Arthritis nach MeningokInf Becken/Oberschenkel	M07.50	Arthritis b Colitis ulcerosa, mehrere Lok
M03.06	Arthritis nach MeningokInf Unterschenkel	M07.51	Arthritis b Colitis ulcerosa, Schulterregion
M03.07	Arthritis nach MeningokInf Knöchel/Fuß	M07.52	Arthritis b Colitis ulcerosa, Oberarm
M03.08	Arthritis nach MeningokInf, sonst Lok	M07.53	Arthritis b Colitis ulcerosa, Unterarm
M03.09	Arthritis nach Meningokokkeninfektion, nnbez Lok	M07.54	Arthritis b Colitis ulcerosa, Hand
M03.10	Postinf Arthritis b Syphilis, mehrere Lok	M07.55	Arthritis b Colitis ulcerosa, Beckenreg/OS
M03.11	Postinf Arthritis b Syphilis Schulterregion	M07.56	Arthritis b Colitis ulcerosa, Unterschenkel
M03.12	Postinf Arthritis b Syphilis Oberarm	M07.57	Arthritis b Colitis ulcerosa, Knöchel/Fuß
M03.13	Postinf Arthritis b Syphilis Unterarm	M07.58	Arthritis b Colitis ulcerosa, sonstige Lok
M03.14	Postinf Arthritis b Syphilis Hand	M07.59	Arthritis b Colitis ulcerosa, nnbez Lok
M03.15	Postinf Arthritis b Syphilis Becken/Oberschenkel	M07.60	So Arth b gastrointest Grund-KH, mehrere Lok
M03.16	Postinf Arthritis b Syphilis Unterschenkel	M07.61	So Arth b gastrointest Grund-KH, Schulterregion
M03.17	Postinf Arthritis b Syphilis Knöchel/Fuß	M07.62	So Arth b gastrointest Grund-KH, Oberarm
M03.18	Postinf Arthritis b Syphilis, sonst Lok	M07.63	So Arth b gastrointest Grund-KH, Unterarm
M03.19	Postinf Arthritis b Syphilis, nnbez Lok	M07.64	So Arth b gastrointest Grund-KH, Hand
M03.20	Sonst postinf Arthritiden b aokl KH, mehrere Lok	M07.65	So Arth b gastrointest Grund-KH, Beckenregion/OS
M03.21	Sonst postinf Arthritiden b aokl KH Schulterregion	M07.66	So Arth b gastrointest Grund-KH, Unterschenkel
M03.22	Sonst postinf Arthritiden b aokl KH Oberarm	M07.67	So Arth b gastrointest Grund-KH, Knöchel/Fuß
M03.23	Sonst postinf Arthritiden b aokl KH Unterarm	M07.68	So Arth b gastrointest Grund-KH, sonst Lok
M03.24	Sonst postinf Arthritiden b aokl KH Hand	M07.69	So Arth b gastrointest Grund-KH, nnbez Lok
M03.25	Sonst postinf Arthritiden b aokl KH Becken/Oberschenkel	M09.00	Juvenile Arthritis b Psoriasis, mehrere Lok
M03.26	Sonst postinf Arthritiden b aokl KH Unterschenkel	M09.01	Juvenile Arthritis b Psoriasis, Schulterregion
M03.27	Sonst postinf Arthritiden b aokl KH Knöchel/Fuß	M09.02	Juvenile Arthritis b Psoriasis, Oberarm
M03.28	Sonst postinf Arthritiden b aokl KH, sonst Lok	M09.03	Juvenile Arthritis b Psoriasis, Unterarm
M03.29	Sonst postinf Arthritiden b aokl KH, nnbez Lok	M09.04	Juvenile Arthritis b Psoriasis, Hand
M03.60	Reaktive Arthritis b sonst aokl KH, mehrere Lok	M09.05	Juvenile Arthritis b Psoriasis, Beckenreg/OS
M03.61	Reaktive Arthritis b sonst aokl KH Schulterregion	M09.06	Juvenile Arthritis b Psoriasis, Unterschenkel
M03.62	Reaktive Arthritis b sonst aokl KH Oberarm	M09.07	Juvenile Arthritis b Psoriasis, Knöchel/Fuß
M03.63	Reaktive Arthritis b sonst aokl KH Unterarm	M09.08	Juvenile Arthritis b Psoriasis, sonst Lok
M03.64	Reaktive Arthritis b sonst aokl KH Hand	M09.09	Juvenile Arthritis b Psoriasis, nnbez Lok
M03.65	Reaktive Arthritis b sonst aokl KH Becken/Oberschenkel	M09.10	Juv Arth b Crohn-KH [Ent reg], mehrere Lok
M03.66	Reaktive Arthritis b sonst aokl KH Unterschenkel	M09.11	Juv Arth b Crohn-KH [Ent reg], Schulterregion
M03.67	Reaktive Arthritis b sonst aokl KH Knöchel/Fuß	M09.12	Juv Arth b Crohn-KH [Ent reg], Oberarm
M03.68	Reaktive Arthritis b sonst aokl KH, sonst Lok	M09.13	Juv Arth b Crohn-KH [Ent reg], Unterarm
M03.69	Reaktive Arthritis b sonst aokl KH, nnbez Lok	M09.14	Juv Arth b Crohn-KH [Ent reg], Hand
M07.00	Dist interphal Arthrit psoriatic, mehrere Lok	M09.15	Juv Arth b Crohn-KH [Ent reg], Beckenreg/OS
M07.04	Dist interphal Arthrit psoriatic Hand	M09.16	Juv Arth b Crohn-KH [Ent reg], Unterschenkel
M07.07	Dist interphal Arthrit psoriatic Knöchel/Fuß	M09.17	Juv Arth b Crohn-KH [Ent reg], Knöchel/Fuß
M07.09	Dist interphal Arthrit psoriatic, nnbez Lok	M09.18	Juv Arth b Crohn-KH [Ent reg], sonst Lok
M07.10	Arthritis mutilans, mehrere Lokalisationen	M09.19	Juv Arth b Crohn-KH [Ent reg], nnbez Lok
M07.11	Arthritis mutilans Schulterregion	M09.20	Juv Arthritis b Colitis ulcerosa, mehrere Lok
M07.12	Arthritis mutilans Oberarm	M09.21	Juv Arthritis b Colitis ulcerosa, Schulterregion
M07.13	Arthritis mutilans Unterarm	M09.22	Juv Arthritis b Colitis ulcerosa, Oberarm
M07.14	Arthritis mutilans Hand	M09.23	Juv Arthritis b Colitis ulcerosa, Unterarm
M07.15	Arthritis mutilans Beckenregion/Oberschenkel	M09.24	Juv Arthritis b Colitis ulcerosa, Hand
M07.16	Arthritis mutilans Unterschenkel	M09.25	Juv Arthritis b Colitis ulcerosa, Beckenreg/OS
M07.17	Arthritis mutilans Knöchel/Fuß	M09.26	Juv Arthritis b Colitis ulcerosa, Unterschenkel
M07.18	Arthritis mutilans, sonstige Lokalisation	M09.27	Juv Arthritis b Colitis ulcerosa, Knöchel/Fuß
M07.19	Arthritis mutilans, nnbez Lokalisationen	M09.28	Juv Arthritis b Colitis ulcerosa, sonst Lok
M07.2	Spondylitis psoriatica	M09.29	Juv Arthritis b Colitis ulcerosa, nnbez Lok
M07.30	Sonstige psoriatische Arthritiden, mehrere Lok	M09.80	Juv Arthritis b sonst aokl KH, mehrere Lok
M07.31	Sonstige psoriatische Arthritiden Schulterregion	M09.81	Juv Arthritis b sonst aokl KH, Schulterregion
M07.32	Sonstige psoriatische Arthritiden Oberarm	M09.82	Juv Arthritis b sonst aokl KH, Oberarm
M07.33	Sonstige psoriatische Arthritiden Unterarm	M09.83	Juv Arthritis b sonst aokl KH, Unterarm
M07.34	Sonstige psoriatische Arthritiden Hand	M09.84	Juv Arthritis b sonst aokl KH, Hand
M07.35	Sonstige psoriatische Arthritiden Beckenreg/OS	M09.85	Juv Arthritis b sonst aokl KH, Becken/Oberschenkel

M09.86	Juv Arthritis b sonst aokl KH, Unterschenkel	M49.52	WK-Kompr b aokl KH, Zervikalbereich
M09.87	Juv Arthritis b sonst aokl KH, Knöchel/Fuß	M49.53	WK-Kompr b aokl KH, Zervikothorakalbereich
M09.88	Juv Arthritis b sonst aokl KH, sonst Lok	M49.54	WK-Kompr b aokl KH, Thorakalbereich
M09.89	Juv Arthritis b sonst aokl KH, nnbez Lok	M49.55	WK-Kompr b aokl KH, Thorakolumbalbereich
M14.0	Gicht-Arthropathie d Enzymdef u sonst angeb KH	M49.56	WK-Kompr b aokl KH, Lumbalbereich
M14.1	Kristall-Arthropathie b sonst StoffwechselStör	M49.57	WK-Kompr b aokl KH, Lumbosakralbereich
M14.2	Diabetische Arthropathie	M49.58	WK-Kompr b aokl KH, Sakr-/Sakrokokzygealbereich
M14.3	Multizentrische Retikulohistiozytose	M49.59	WK-Kompr b aokl KH, nnbez Lok
M14.4	Arthropathie b Amyloidose	M49.80	Spondylopathie b so aokl KH, mehrere Lok WS
M14.5	Arthropathien b sonst endok, Ernähr- u SW-KH	M49.81	Spondylopathie b so aokl KH, Okzipito-Atlanto-Axialber
M14.6	Neuropathische Arthropathie	M49.82	Spondylopathie b so aokl KH, Zervikalber
M14.8	Arthropathien b sonst nb, aokl KH	M49.83	Spondylopathie b so aokl KH, Zervikothorakalbereich
M36.0	Dermatomyositis-Polymyositis b Neubildungen	M49.84	Spondylopathie b so aokl KH, Thorakalber
M36.1	Arthropathie b Neubildungen	M49.85	Spondylopathie b so aokl KH, Thorakolumbalber
M36.2	Arthropathia haemophilica	M49.86	Spondylopathie b so aokl KH, Lumbalber
M36.3	Arthropathie b sonst aokl Blut-KH	M49.87	Spondylopathie b so aokl KH, Lumbosakralbereich
M36.4	Arthropathie b aokl Hypersensitivitätsreaktionen	M49.88	Spondylopathie b so aokl KH, Sakral-/Sakrokokzygealber
M36.8	System-KH Bgw b sonst aokl KH	M49.89	Spondylopathie b so aokl KH, nnbez Lok
M49.00	Tuberkulose WS, mehrere Lok WS	M63.00	Myositis b aokl bakteriellen KH, mehrere Lok
M49.01	Tuberkulose WS, Okzipito-Atlanto-Axialbereich	M63.01	Myositis b aokl bakteriellen KH, Schulterregion
M49.02	Tuberkulose WS, Zervikalbereich	M63.02	Myositis b aokl bakteriellen KH, Oberarm
M49.03	Tuberkulose WS, Zervikothorakalbereich	M63.03	Myositis b aokl bakteriellen KH, Unterarm
M49.04	Tuberkulose WS, Thorakalbereich	M63.04	Myositis b aokl bakteriellen KH, Hand
M49.05	Tuberkulose WS, Thorakolumbalbereich	M63.05	Myositis b aokl bakteriellen KH, Becken/Oberschenkel
M49.06	Tuberkulose WS, Lumbalbereich	M63.06	Myositis b aokl bakteriellen KH, Unterschenkel
M49.07	Tuberkulose WS, Lumbosakralbereich	M63.07	Myositis b aokl bakteriellen KH, Knöchel/Fuß
M49.08	Tuberkulose WS, Sakral-/Sakrokokzygealbereich	M63.08	Myositis b aokl bakteriellen KH, sonst Lok
M49.09	Tuberkulose WS, nnbez Lokalisation	M63.09	Myositis b aokl bakteriellen KH, nnbez Lok
M49.10	Spondylitis brucellosa, mehrere Lok WS	M63.10	Myositis b aokl Protozoen-/Parasiteninf, mehrere Lok
M49.11	Spondylitis brucellosa, Okzipito-Atlanto-Axialbereich	M63.11	Myositis b aokl Protozoen-/Parasiteninf, Schulterregion
M49.12	Spondylitis brucellosa, Zervikalbereich	M63.12	Myositis b aokl Protozoen-/Parasiteninf, Oberarm
M49.13	Spondylitis brucellosa, Zervikothorakalbereich	M63.13	Myositis b aokl Protozoen-/Parasiteninf, Unterarm
M49.14	Spondylitis brucellosa, Thorakalbereich	M63.14	Myositis b aokl Protozoen-/Parasiteninf, Hand
M49.15	Spondylitis brucellosa, Thorakolumbalbereich	M63.15	Myositis b aokl Protozoen-/Parasiteninf, Becken/OS
M49.16	Spondylitis brucellosa, Lumbalbereich	M63.16	Myositis b aokl Protozoen-/Parasiteninf, Unterschenkel
M49.17	Spondylitis brucellosa, Lumbosakralbereich	M63.17	Myositis b aokl Protozoen-/Parasiteninf, Knöchel/Fuß
M49.18	Spondylitis brucellosa, Sakral-/Sakrokokzygealbereich	M63.18	Myositis b aokl Protozoen-/Parasiteninf, sonst Lok
M49.19	Spondylitis brucellosa, nnbez Lokalisation	M63.19	Myositis b aokl Protozoen-/Parasiteninf, nnbez Lok
M49.20	Spondylitis d Enterobakt, mehrere Lok WS	M63.20	Myositis b sonst aokl Inf-KH, mehrere Lok
M49.21	Spondylitis d Enterobakt, Okzipito-Atlanto-Axialbereich	M63.21	Myositis b sonst aokl Inf-KH, Schulterregion
M49.22	Spondylitis d Enterobakt, Zervikalbereich	M63.22	Myositis b sonst aokl Inf-KH, Oberarm
M49.23	Spondylitis d Enterobakt, Zervikothorakalbereich	M63.23	Myositis b sonst aokl Inf-KH, Unterarm
M49.24	Spondylitis d Enterobakt, Thorakalbereich	M63.24	Myositis b sonst aokl Inf-KH, Hand
M49.25	Spondylitis d Enterobakt, Thorakolumbalbereich	M63.25	Myositis b sonst aokl Inf-KH, Becken/Oberschenkel
M49.26	Spondylitis d Enterobakt, Lumbalbereich	M63.26	Myositis b sonst aokl Inf-KH, Unterschenkel
M49.27	Spondylitis d Enterobakt, Lumbosakralbereich	M63.27	Myositis b sonst aokl Inf-KH, Knöchel/Fuß
M49.28	Spondylitis d Enterobakt, Sakral-/Sakrokokzygealbereich	M63.28	Myositis b sonst aokl Inf-KH, sonst Lok
M49.29	Spondylitis d Enterobakterien, nnbez Lok	M63.29	Myositis b sonst aokl Inf-KH, nnbez Lok
M49.30	SpondPath b so aokl inf/par KH, mehr Lok WS	M63.30	Myositis b Sarkoidose, mehrere Lokalisationen
M49.31	SpondPath b so aokl inf/par KH, Okzip-Atlant-AxBereich	M63.31	Myositis b Sarkoidose, Schulterregion
M49.32	SpondPath b so aokl inf/par KH, Zervikalbereich	M63.32	Myositis b Sarkoidose, Oberarm
M49.33	SpondPath b so aokl inf/par KH, Zervikothorakalbereich	M63.33	Myositis b Sarkoidose, Unterarm
M49.34	SpondPath b so aokl inf/par KH, Thorakalbereich	M63.34	Myositis b Sarkoidose, Hand
M49.35	SpondPath b so aokl inf/par KH, Thorakolumbalbereich	M63.35	Myositis b Sarkoidose, Beckenregion/Oberschenkel
M49.36	SpondPath b so aokl inf/par KH, Lumbalbereich	M63.36	Myositis b Sarkoidose, Unterschenkel
M49.37	SpondPath b so aokl inf/par KH, Lumbosakralbereich	M63.37	Myositis b Sarkoidose, Knöchel/Fuß
M49.38	SpondPath b so aokl inf/par KH, Sak-/SakrokokzygealBer	M63.38	Myositis b Sarkoidose, sonstige Lokalisation
M49.39	SpondPath b so aokl inf/par KH, nnbez Lok	M63.39	Myositis b Sarkoidose, nnbez Lokalisationen
M49.40	Neuropath SpondPath, mehrere Lok WS	M63.80	Sonstige Muskel-KH b aokl KH, mehrere Lok
M49.41	Neuropath SpondPath, Okzipito-Atlanto-Axialbereich	M63.81	Sonstige Muskel-KH b aokl KH, Schulterregion
M49.42	Neuropath SpondPath, Zervikalbereich	M63.82	Sonstige Muskel-KH b aokl KH, Oberarm
M49.43	Neuropath SpondPath, Zervikothorakalbereich	M63.83	Sonstige Muskel-KH b aokl KH, Unterarm
M49.44	Neuropath SpondPath, Thorakalbereich	M63.84	Sonstige Muskel-KH b aokl KH, Hand
M49.45	Neuropath SpondPath, Thorakolumbalbereich	M63.85	Sonstige Muskel-KH b aokl KH, Becken/Oberschenkel
M49.46	Neuropath SpondPath, Lumbalbereich	M63.86	Sonstige Muskel-KH b aokl KH, Unterschenkel
M49.47	Neuropath SpondPath, Lumbosakralbereich	M63.87	Sonstige Muskel-KH b aokl KH, Knöchel/Fuß
M49.48	Neuropath SpondPath, Sakral-/Sakrokokzygealbereich	M63.88	Sonstige Muskel-KH b aokl KH, sonst Lokalisation
M49.49	Neuropath SpondPath, nnbez Lok	M63.89	Sonstige Muskel-KH b aokl KH, nnbez Lok
M49.50	WK-Kompr b aokl KH, mehrere Lok WS	M68.00	Synovitis u Tenosynovitis b aokl bakt KH, mehrere Lok
M49.51	WK-Kompr b aokl KH, Okzipito-Atlanto-Axialbereich	M68.01	Synovitis u Tenosynovitis b aokl bakt KH, Schulterregion

M68.02	Synovitis u Tenosynovitis b aokl bakt KH, Oberarm	M82.82	Osteoporose b sonst aokl KH, Oberarm
M68.03	Synovitis u Tenosynovitis b aokl bakt KH, Unterarm	M82.83	Osteoporose b sonst aokl KH, Unterarm
M68.04	Synovitis u Tenosynovitis b aokl bakt KH, Hand	M82.84	Osteoporose b sonst aokl KH, Hand
M68.05	Synovitis u Tenosynovitis b aokl bakt KH, Becken/OS	M82.85	Osteoporose b sonst aokl KH, Becken/Oberschenkel
M68.06	Synovitis u Tenosynovitis b aokl bakt KH, Unterschenkel	M82.86	Osteoporose b sonst aokl KH, Unterschenkel
M68.07	Synovitis u Tenosynovitis b aokl bakt KH, Knöchel/Fuß	M82.87	Osteoporose b sonst aokl KH, Knöchel/Fuß
M68.08	Synovitis u Tenosynovitis b aokl bakt KH, sonst Lok	M82.88	Osteoporose b sonst aokl KH, sonst Lok
M68.09	Synovitis u Tenosynovitis b aokl bakt KH, nnbez Lok	M82.89	Osteoporose b sonst aokl KH, nnbez Lok
M68.80	Sonst KH Synovialis u Sehnen b aokl KH, mehrere Lok	M90.00	Knochentuberkulose, mehrere Lokalisationen
M68.81	Sonst KH Synovialis u Sehnen b aokl KH, Schulterregion	M90.01	Knochentuberkulose Schulterregion
M68.82	Sonst KH Synovialis u Sehnen b aokl KH, Oberarm	M90.02	Knochentuberkulose Oberarm
M68.83	Sonst KH Synovialis u Sehnen b aokl KH, Unterarm	M90.03	Knochentuberkulose Unterarm
M68.84	Sonst KH Synovialis u Sehnen b aokl KH, Hand	M90.04	Knochentuberkulose Hand
M68.85	Sonst KH Synovialis u Sehnen b aokl KH, Becken/OS	M90.05	Knochentuberkulose Beckenregion u Oberschenkel
M68.86	Sonst KH Synovialis u Sehnen b aokl KH, Unterschenkel	M90.06	Knochentuberkulose Unterschenkel
M68.87	Sonst KH Synovialis u Sehnen b aokl KH, Knöchel/Fuß	M90.07	Knochentuberkulose Knöchel u Fuß
M68.88	Sonst KH Synovialis u Sehnen b aokl KH, sonst Lok	M90.08	Knochentuberkulose, sonstige Lokalisation
M68.89	Sonst KH Synovialis u Sehnen b aokl KH, nnbez Lok	M90.09	Knochentuberkulose, nnbez Lokalisationen
M73.00	Bursitis gonorrhoea, mehrere Lokalisationen	M90.10	Periostitis b sonst aokl Inf-KH, mehrere Lok
M73.01	Bursitis gonorrhoea Schulterregion	M90.11	Periostitis b sonst aokl Inf-KH, Schulterregion
M73.02	Bursitis gonorrhoea Oberarm	M90.12	Periostitis b sonst aokl Inf-KH, Oberarm
M73.03	Bursitis gonorrhoea Unterarm	M90.13	Periostitis b sonst aokl Inf-KH, Unterarm
M73.04	Bursitis gonorrhoea Hand	M90.14	Periostitis b sonst aokl Inf-KH, Hand
M73.05	Bursitis gonorrhoea Beckenregion/Oberschenkel	M90.15	Periostitis b sonst aokl Inf-KH, Becken/OS
M73.06	Bursitis gonorrhoea Unterschenkel	M90.16	Periostitis b sonst aokl Inf-KH, Unterschenkel
M73.07	Bursitis gonorrhoea Knöchel/Fuß	M90.17	Periostitis b sonst aokl Inf-KH, Knöchel/Fuß
M73.08	Bursitis gonorrhoea, sonstige Lokalisation	M90.18	Periostitis b sonst aokl Inf-KH, sonst Lok
M73.09	Bursitis gonorrhoea, nnbez Lokalisationen	M90.19	Periostitis b sonst aokl Inf-KH, nnbez Lok
M73.10	Bursitis syphilitica, mehrere Lokalisationen	M90.20	Osteopathie b sonst aokl Inf-KH, mehrere Lok
M73.11	Bursitis syphilitica Schulterregion	M90.21	Osteopathie b sonst aokl Inf-KH, Schulterregion
M73.12	Bursitis syphilitica Oberarm	M90.22	Osteopathie b sonst aokl Inf-KH, Oberarm
M73.13	Bursitis syphilitica Unterarm	M90.23	Osteopathie b sonst aokl Inf-KH, Unterarm
M73.14	Bursitis syphilitica Hand	M90.24	Osteopathie b sonst aokl Inf-KH, Hand
M73.15	Bursitis syphilitica Beckenregion/Oberschenkel	M90.25	Osteopathie b sonst aokl Inf-KH, Becken/OS
M73.16	Bursitis syphilitica Unterschenkel	M90.26	Osteopathie b sonst aokl Inf-KH, Unterschenkel
M73.17	Bursitis syphilitica Knöchel/Fuß	M90.27	Osteopathie b sonst aokl Inf-KH, Knöchel/Fuß
M73.18	Bursitis syphilitica, sonstige Lokalisation	M90.28	Osteopathie b sonst aokl Inf-KH, sonst Lok
M73.19	Bursitis syphilitica, nnbez Lokalisationen	M90.29	Osteopathie b sonst aokl Inf-KH, nnbez Lok
M73.80	Sonst KH Weichteilgew b so aokl KH, mehrere Lok	M90.30	Knochennekrose b Caisson-KH, mehrere Lok
M73.81	Sonst KH Weichteilgew b so aokl KH, Schulterregion	M90.31	Knochennekrose b Caisson-KH, Schulterregion
M73.82	Sonst KH Weichteilgew b so aokl KH, Oberarm	M90.32	Knochennekrose b Caisson-KH, Oberarm
M73.83	Sonst KH Weichteilgew b so aokl KH, Unterarm	M90.33	Knochennekrose b Caisson-KH, Unterarm
M73.84	Sonst KH Weichteilgew b so aokl KH, Hand	M90.34	Knochennekrose b Caisson-KH, Hand
M73.85	Sonst KH Weichteilgew b so aokl KH Becken/OS	M90.35	Knochennekrose b Caisson-KH, Becken/OS
M73.86	Sonst KH Weichteilgew b so aokl KH, Unterschenkel	M90.36	Knochennekrose b Caisson-KH, Unterschenkel
M73.87	Sonst KH Weichteilgew b so aokl KH, Knöchel/Fuß	M90.37	Knochennekrose b Caisson-KH, Knöchel/Fuß
M73.88	Sonst KH Weichteilgew b so aokl KH, sonst Lok	M90.38	Knochennekrose b Caisson-KH, sonst Lokalisation
M73.89	Sonst KH Weichteilgew b so aokl KH, nnbez Lok	M90.39	Knochennekrose b Caisson-KH, nnbez Lokalisationen
M82.00	Osteoporose b Plasmozytom, mehrere Lok	M90.40	Knochennekrose d Hämoglobinopathie, mehrere Lok
M82.01	Osteoporose b Plasmozytom, Schulterregion	M90.41	Knochennekrose d Hämoglobinopathie, Schulterregion
M82.02	Osteoporose b Plasmozytom, Oberarm	M90.42	Knochennekrose d Hämoglobinopathie, Oberarm
M82.03	Osteoporose b Plasmozytom, Unterarm	M90.43	Knochennekrose d Hämoglobinopathie, Unterarm
M82.04	Osteoporose b Plasmozytom, Hand	M90.44	Knochennekrose d Hämoglobinopathie, Hand
M82.05	Osteoporose b Plasmozytom, Becken/OS	M90.45	Knochennekrose d Hämoglobinopathie, Becken/OS
M82.06	Osteoporose b Plasmozytom, Unterschenkel	M90.46	Knochennekrose d Hämoglobinopathie, Unterschenkel
M82.07	Osteoporose b Plasmozytom, Knöchel/Fuß	M90.47	Knochennekrose d Hämoglobinopathie, Knöchel/Fuß
M82.08	Osteoporose b Plasmozytom, sonst Lokalisation	M90.48	Knochennekrose d Hämoglobinopathie, sonst Lok
M82.09	Osteoporose b Plasmozytom, nnbez Lokalisationen	M90.49	Knochennekrose d Hämoglobinopathie, nnbez Lok
M82.10	Osteoporose b endokrinen Stör, mehrere Lok	M90.50	Knochennekrose b sonst aokl KH, mehrere Lok
M82.11	Osteoporose b endokrinen Stör, Schulterregion	M90.51	Knochennekrose b sonst aokl KH, Schulterregion
M82.12	Osteoporose b endokrinen Störungen, Oberarm	M90.52	Knochennekrose b sonst aokl KH, Oberarm
M82.13	Osteoporose b endokrinen Störungen, Unterarm	M90.53	Knochennekrose b sonst aokl KH, Unterarm
M82.14	Osteoporose b endokrinen Störungen, Hand	M90.54	Knochennekrose b sonst aokl KH, Hand
M82.15	Osteoporose b endokrinen Stör, Becken/Oberschenkel	M90.55	Knochennekrose b sonst aokl KH, Becken/OS
M82.16	Osteoporose b endokrinen Stör, Unterschenkel	M90.56	Knochennekrose b sonst aokl KH, Unterschenkel
M82.17	Osteoporose b endokrinen Stör, Knöchel/Fuß	M90.57	Knochennekrose b sonst aokl KH, Knöchel/Fuß
M82.18	Osteoporose b endokrinen Stör, sonst Lok	M90.58	Knochennekrose b sonst aokl KH, sonst Lok
M82.19	Osteoporose b endokrinen Stör, nnbez Lok	M90.59	Knochennekrose b sonst aokl KH, nnbez Lok
M82.80	Osteoporose b sonst aokl KH, mehrere Lok	M90.60	Osteodystrophia deformans b NB, mehrere Lok
M82.81	Osteoporose b sonst aokl KH, Schulterregion	M90.61	Osteodystrophia deformans b NB, Schulterregion

M90.62	Osteodystrophia deformans b NB, Oberarm	N08.0	Glomeruläre KH b aokl inf/parasit KH
M90.63	Osteodystrophia deformans b NB, Unterarm	N08.1	Glomeruläre KH b Neubildungen
M90.64	Osteodystrophia deformans b NB, Hand	N08.2	Glomeruläre KH b BlutKH u Stör m Beteilig Immunsyst
M90.65	Osteodystrophia deformans b NB, Becken/OS	N08.3	Glomeruläre KH b Diabetes mellitus
M90.66	Osteodystrophia deformans b NB, Unterschenkel	N08.4	Glomeruläre KH b so endokrinen, Ernährungs- u SW-KH
M90.67	Osteodystrophia deformans b NB, Knöchel/Fuß	N08.5	Glomeruläre KH b System-KH Bindegewebe
M90.68	Osteodystrophia deformans b NB, sonst Lok	N08.8	Glomeruläre KH b sonst aokl KH
M90.69	Osteodystrophia deformans b NB, nnbez Lok	N16.0	Tubulointerstitielle Nieren-KH b aokl inf/paras KH
M90.70	Knochenfraktur b Neubildungen, mehrere Lok	N16.1	Tubulointerstitielle Nieren-KH b Neubildungen
M90.71	Knochenfraktur b Neubildungen, Schulterregion	N16.2	Tubulinterst Nieren-KH b Blut-KH/Stör m Beteil Immunsyst
M90.72	Knochenfraktur b Neubildungen, Oberarm	N16.3	Tubulointerstitielle Nieren-KH b StoffwechselKH
M90.73	Knochenfraktur b Neubildungen, Unterarm	N16.4	Tubulointerstitielle Nieren-KH b systemischen KH Bgw
M90.74	Knochenfraktur b Neubildungen, Hand	N16.5	Tubulointerstitielle Nieren-KH b Transplantatabstoßung
M90.75	Knochenfraktur b Neubildungen, Becken/OS	N16.8	Tubulointerstitielle Nieren-KH b sonst aokl KH
M90.76	Knochenfraktur b Neubildungen, Unterschenkel	N22.0	Harnstein b Schistosomiasis [Bilharziose]
M90.77	Knochenfraktur b Neubildungen, Knöchel/Fuß	N22.8	Harnstein b sonst aokl KH
M90.78	Knochenfraktur b Neubildungen, sonst Lok	N29.0	Spätsyphilis Niere
M90.79	Knochenfraktur b Neubildungen, nnbez Lok	N29.1	Sonst KH Niere/Ureter b aokl inf/paras KH
M90.80	Osteopathie b sonst aokl KH, mehrere Lok	N29.8	Sonst KH Niere/Ureter b sonst aokl KH
M90.81	Osteopathie b sonst aokl KH, Schulterregion	N33.0	Tuberkulöse Zystitis
M90.82	Osteopathie b sonst aokl KH, Oberarm	N33.8	KH Harnblase b sonst aokl KH
M90.83	Osteopathie b sonst aokl KH, Unterarm	N37.0	Urethritis b aokl KH
M90.84	Osteopathie b sonst aokl KH, Hand	N37.8	Sonstige KH Harnröhre b aokl KH
M90.85	Osteopathie b sonst aokl KH, Becken/OS	N51.0	KH Prostata b aokl KH
M90.86	Osteopathie b sonst aokl KH, Unterschenkel	N51.1	KH Hoden u Nebenhoden b aokl KH
M90.87	Osteopathie b sonst aokl KH, Knöchel/Fuß	N51.2	Balanitis b aokl KH
M90.88	Osteopathie b sonst aokl KH, sonst Lok	N51.8	Sonst KH männl Genitalorgane b aokl KH
M90.89	Osteopathie b sonst aokl KH, nnbez Lok	N74.0	Tuberkulöse Infektion Cervix uteri
M99.00	Segm u somat FktStör, Kopfber	N74.1	Tuberkulöse Entzündung im weiblichen Becken
M99.01	Segm u somat FktStör, Zervikalber	N74.2	Syphilitische Entzündung im weiblichen Becken
M99.02	Segm u somat FktStör, Thorakalber	N74.3	Entzündung im weibl Becken d Gonokokken
M99.03	Segm u somat FktStör, Lumbalber	N74.4	Entzündung im weibl Becken d Chlamydien
M99.04	Segm u somat FktStör, Sakralber	N74.8	Entzündung im weibl Becken b sonst aokl KH
M99.05	Segm u somat FktStör, Beckenber	N77.0	Ulzeration Vulva b aokl infek/paras KH
M99.06	Segm u somat FktStör, Unt Extrem	N77.1	Vaginitis, Vulvitis od Vulvovaginitis b aokl infek/paras KH
M99.07	Segm u somat FktStör, Ob Extrem	N77.8	Vulvovaginale Ulzerat u Entz b sonst aokl KH
M99.08	Segm u somat FktStör, Brustkorb	O09.0	Schwangerschaftsdauer, weniger als 5 vollendete Wochen
M99.09	Segm u somat FktStör, Abd u sonst Lok	O09.1	Schwangerschaftsdauer, 5 bis 13 vollendete Wochen
M99.10	Sublux (WS), Kopfber	O09.2	Schwangerschaftsdauer, 14 bis 19 vollendete Wochen
M99.11	Sublux (WS), Zervikalber	O09.3	Schwangerschaftsdauer, 20 bis 25 vollendete Wochen
M99.12	Sublux (WS), Thorakalber	O09.4	Schwangerschaftsdauer, 26 bis 33 vollendete Wochen
M99.13	Sublux (WS), Lumbalber	O09.5	Schwangerschaftsdauer, 34 bis 36 vollendete Wochen
M99.14	Sublux (WS), Sakralber	O09.6	SchwangDauer, 37 bis 41 vollend Wo
M99.19	Sublux (WS), Abd u sonst Lok	O09.7	SchwangDauer, > 41 vollend Wo
M99.20	SubluxSten SpinKan, Kopfber	O09.9	Schwangerschaftsdauer, nnbez
M99.21	SubluxSten SpinKan, Zervikalber	O47.9	Frustrane Kontraktionen, nnbez
M99.22	SubluxSten SpinKan, Thorakalber	O94	Folgen von Kompl währ Schw/Geb/WochB
M99.23	SubluxSten SpinKan, Lumbalber	O95	Sterbefall während Gestationsperiode nnbez Ursache
M99.24	SubluxSten SpinKan, Sakralber	O96.0	Tod infolge direkter gestationsbedingter Ursachen
M99.29	SubluxSten SpinKan, Abd u sonst Lok	O96.1	Tod infolge indirekter gestationsbedingter Ursachen
M99.80	Sonst Biomechan FktStör, Kopfber	O96.9	Tod infolge nnbez gestationsbedingter Ursachen
M99.81	Sonst Biomechan FktStör, Zervikalber	O97.0	Tod an den Folgen direkt gestationsbedingter Ursachen
M99.82	Sonst Biomechan FktStör, Thorakalber	O97.1	Tod an Folgen indirekter gestationsbedingter Ursachen
M99.83	Sonst Biomechan FktStör, Lumbalber	O97.9	Tod an den Folgen nnbez gestationsbedingter Ursachen
M99.84	Sonst Biomechan FktStör, Sakralber	P75	Mekoniumileus bei zystischer Fibrose
M99.85	Sonst Biomechan FktStör, Beckenber	P95	Fetaltod nnbez Ursache
M99.86	Sonst Biomechan FktStör, Unt Extrem	P96.4	SchwangAbbruch als Ursache v Zuständen Fetus/Neugeb
M99.87	Sonst Biomechan FktStör, Ob Extrem	Q87.0	Angeb FehlbildSynd m vorwiegender Beteiligung Gesicht
M99.88	Sonst Biomechan FktStör, Brustkorb	Q87.1	Angeb FehlbildSynd vorw m Kleinwuchs einherg
M99.89	Sonst biomech FktStör, Abd u sonst Lok	Q87.2	Angeb FehlbildSynd m vorwiegend Beteiligung Extrem
M99.90	Biomechan FktStör, nnbez, Kopfber	Q87.3	Angeb FehlbSynd m verm GewWachstum früh Kindesalter
M99.91	Biomechan FktStör, nnbez, Zervikalber	Q87.5	Sonst angeb FehlbildSynd m sonst Skelettveränderungen
M99.92	Biomechan FktStör, nnbez, Thorakalber	Q87.8	Sonst nbez angeborene Fehlbildungssynde, aonkl
M99.93	Biomechan FktStör, nnbez, Lumbalber	R65.0	Syst inflam Response-Synd [SIRS] infek t Organkomp
M99.94	Biomechan FktStör, nnbez, Sakralber	R65.1	Syst inflam Response-Synd [SIRS] infek t Organkomp
M99.95	Biomechan FktStör, nnbez, Beckenber	R65.2	Syst inflam Response-Synd [SIRS] ni-infekt o Organkomp
M99.96	Biomechan FktStör, nnbez, Unt Extrem	R65.3	Syst inflam Response-Synd [SIRS] ni-infekt m Organkomp
M99.97	Biomechan FktStör, nnbez, Ob Extrem	R65.9	System inflamm Response-Synd [SIRS], nnbez
M99.98	Biomechan FktStör, nnbez, Brustkorb	R69	Unbekannte u nnbez Krankheitsursachen
M99.99	Biomechan FktStör, nnbez: Abd u sonst Lok	R75	Laborhinweis auf Humanes Immundefizienz-Virus [HIV]

R78.0	Nachweis von Alkohol im Blut	S51.86	Weichteilschaden III. Gr b geschl Fraktur od Lux Unterarm
R96.0	Plötzlich eingetretener Tod	S51.87	Weichteilschaden I. Gr b off Fraktur od Lux Unterarmes
R96.1	Todeseintritt in < 24 Std nach Beginn Symp, oh and Ang	S51.88	Weichteilschaden II. Gr b off Fraktur od Lux Unterarm
R98	Tod oh Anwesenheit andr Personen	S51.89	Weichteilschaden III. Gr b off Fraktur od Lux Unterarmes
R99	Sonstige ungenau od nnbez Todesursachen	S61.84	Weichteilschaden I. Gr b geschl Fx od Lux Handgel u Hand
S01.83	Off Wunde (jeder Teil Kopf) m Verbind zu intrakran Verletz	S61.85	Weichteilschaden II. Gr b geschl Fx od Lux Handgel u Hand
S01.84	Weichteilschaden I. Gr b geschl Fraktur od Lux Kopf	S61.86	Weichteilschaden III. Gr b geschl Fx od Lux Handgel u Hand
S01.85	Weichteilschaden II. Gr b geschl Fraktur od Lux Kopf	S61.87	Weichteilschaden I. Gr b off Fraktur od Lux Handgel u Hand
S01.86	Weichteilschaden III. Gr b geschl Fraktur od Lux Kopf	S61.88	Weichteilschaden II. Gr b off Fraktur od Lux Handgel u Hand
S01.87	Weichteilschaden I. Gr b off Fraktur od Lux Kopf	S61.89	Weichteilschaden III. Gr b off Fraktur od Lux Handgel u Hand
S01.88	Weichteilschaden II. Gr b off Fraktur od Lux Kopf	S71.84	Weichteilschaden I. Gr b geschl Fx od Lux Hüfte u Obersch
S01.89	Weichteilschaden III. Gr b off Fraktur od Lux Kopf	S71.85	Weichteilschaden II. Gr b geschl Fx od Lux Hüfte u Obersch
S06.70	Bewußtlos b SHT, < 30 Min	S71.86	Weichteilschaden III. Gr b geschl Fx od Lux Hüfte u Obersch
S06.71	Bewußtlos b SHT, 30 Min bis 24 Std	S71.87	Weichteilschaden I. Gr b off Fraktur od Lux Hüfte u Obersch
S06.72	Bewußtlos b SHT, > 24 h, m Rückk z vorh besteh BewGr	S71.88	Weichteilschaden II. Gr b off Fraktur od Lux Hüfte u Obersch
S06.73	Bewußtlos b SHT, > 24 h, oh Rückk z vorh besteh BewGr	S71.89	Weichteilschaden III. Gr b off Fraktur od Lux Hüfte u Obersch
S06.79	Bewußtlos b SHT, Dauer nnbez	S81.84	Weichteilschaden I. Gr b geschl Fx od Lux Unterschenkels
S11.84	Weichteilschaden I. Gr b geschl Fraktur od Lux Hals	S81.85	Weichteilschaden II. Gr b geschl Fx od Lux Unterschenkel
S11.85	Weichteilschaden II. Gr b geschl Fraktur od Lux Hals	S81.86	Weichteilschaden III. Gr b geschl Fx od Lux Unterschenkel
S11.86	Weichteilschaden III. Gr b geschl Fraktur od Lux d Hals	S81.87	Weichteilschaden I. Gr b off Fraktur od Lux Unterschenkels
S11.87	Weichteilschaden I. Gr b off Fraktur od Lux Hals	S81.88	Weichteilschaden II. Gr b off Fraktur od Lux Unterschenkels
S11.88	Weichteilschaden II. Gr b off Fraktur od Lux Hals	S81.89	Weichteilschaden III. Gr b off Fraktur od Lux Unterschenkel
S11.89	Weichteilschaden III. Gr b off Fraktur od Lux Hals	S91.84	Weichteilschaden I. Gr b geschl Fraktur od Luxation Fuß
S14.70	Verletzung zervikales RM, Höhe nnbez	S91.85	Weichteilschaden II. Gr b geschl Fraktur od Luxation Fuß
S14.71	Verletzung Rückenmark, C1	S91.86	Weichteilschaden III. Gr b geschl Fraktur od Luxation Fuß
S14.72	Verletzung Rückenmark, C2	S91.87	Weichteilschaden I. Gr b off Fraktur od Luxation Fuß
S14.73	Verletzung Rückenmark, C3	S91.88	Weichteilschaden II. Gr b off Fraktur od Luxation Fuß
S14.74	Verletzung Rückenmark, C4	S91.89	Weichteilschaden III. Gr b off Fraktur od Luxation Fuß
S14.75	Verletzung Rückenmark, C5	T31.00	Verbr < 10% KöOF: < 10% od nnbez Anteil Verbr 3. Gr
S14.76	Verletzung Rückenmark, C6	T31.10	Verbr 10-19% KöOF: < 10% od nnbez Anteil Verbr 3. Gr
S14.77	Verletzung Rückenmark, C7	T31.11	Verbr 10-19% KöOF: 10-19% Verbr 3. Gr
S14.78	Verletzung Rückenmark, C8	T31.20	Verbr 20-29% KöOF: < 10% od nnbez Anteil Verbr 3. Gr
S21.83	Off Wunde (jed Teil Thorax) m Verbind zu intrathor Verletz	T31.21	Verbr 20-29% KöOF: 10-19% Verbr 3. Gr
S21.84	Weichteilschaden I. Gr b geschl Fraktur od Lux Thorax	T31.22	Verbr 20-29% KöOF: 20-29% Verbr 3. Gr
S21.85	Weichteilschaden II. Gr b geschl Fraktur od Lux Thorax	T31.30	Verbr 30-39% KöOF: < 10% od nnbez Anteil Verbr 3. Gr
S21.86	Weichteilschaden III. Gr b geschl Fraktur od Lux Thorax	T31.31	Verbr 30-39% KöOF: 10-19% Verbr 3. Gr
S21.87	Weichteilschaden I. Gr b off Fraktur od Lux Thorax	T31.32	Verbr 30-39% KöOF: 20-29% Verbr 3. Gr
S21.88	Weichteilschaden II. Gr b off Fraktur od Lux Thorax	T31.33	Verbr 30-39% KöOF: 30-39% Verbr 3. Gr
S21.89	Weichteilschaden III. Gr b of Fraktur od Lux Thorax	T31.40	Verbr 40-49% KöOF: < 10% od nnbez Anteil Verbr 3. Gr
S24.70	Verletzung thorakales RM, Höhe nnbez	T31.41	Verbr 40-49% KöOF: 10-19% Verbr 3. Gr
S24.71	Verletzung Rückenmark, T1	T31.42	Verbr 40-49% KöOF: 20-29% Verbr 3. Gr
S24.72	Verletzung Rückenmark, T2/T3	T31.43	Verbr 40-49% KöOF: 30-39% Verbr 3. Gr
S24.73	Verletzung Rückenmark, T4/T5	T31.44	Verbr 40-49% KöOF: 40-49% Verbr 3. Gr
S24.74	Verletzung Rückenmark, T6/T7	T31.50	Verbr 50-59% KöOF: < 10% od nnbez Anteil Verbr 3. Gr
S24.75	Verletzung Rückenmark, T8/T9	T31.51	Verbr 50-59% KöOF: 10-19% Verbr 3. Gr
S24.76	Verletzung Rückenmark, T10/T11	T31.52	Verbr 50-59% KöOF: 20-29% Verbr 3. Gr
S24.77	Verletzung Rückenmark, T12	T31.53	Verbr 50-59% KöOF: 30-39% Verbr 3. Gr
S31.83	Off Wunde (jd T Abd LumbGeg Beck) m Verb intraabd Verl	T31.54	Verbr 50-59% KöOF: 40-49% Verbr 3. Gr
S31.84	Weichteilschaden I. Gr b geschl Fraktur od Lux LWS u Be	T31.55	Verbr 50-59% KöOF: 50-59% Verbr 3. Gr
S31.85	Weichteilschaden II. Gr b geschl Fraktur od Lux LWS u Be	T31.60	Verbr 60-69% KöOF: < 10% od nnbez Anteil Verbr 3. Gr
S31.86	Weichteilschaden III. Gr b geschl Fraktur od Lux LWS u Be	T31.61	Verbr 60-69% KöOF: 10-19% Verbr 3. Gr
S31.87	Weichteilschaden I. Gr b off Fraktur od Lux LWS u Be	T31.62	Verbr 60-69% KöOF: 20-29% Verbr 3. Gr
S31.88	Weichteilschaden II. Gr b off Fraktur od Lux LWS u Be	T31.63	Verbr 60-69% KöOF: 30-39% Verbr 3. Gr
S31.89	Weichteilschaden III. Gr b off Fraktur od Lux LWS u Be	T31.64	Verbr 60-69% KöOF: KöOF, 40-49% Verbr 3. Gr
S34.70	Verletz lumbal RM, Höhe nnbez	T31.65	Verbr 60-69% KöOF: 50-59% Verbr 3. Gr
S34.71	Verletzung Rückenmark, L1	T31.66	Verbr 60-69% KöOF: 60-69% Verbr 3. Gr
S34.72	Verletzung Rückenmark, L2	T31.70	Verbr 70-79% KöOF: < 10% od nnbez Anteil Verbr 3. Gr
S34.73	Verletzung Rückenmark, L3	T31.71	Verbr 70-79% KöOF: 10-19% Verbr 3. Gr
S34.74	Verletzung Rückenmark, L4	T31.72	Verbr 70-79% KöOF: 20-29% Verbr 3. Gr
S34.75	Verletzung Rückenmark, L5	T31.73	Verbr 70-79% KöOF: 30-39% Verbr 3. Gr
S34.76	Verletz RM, S1	T31.74	Verbr 70-79% KöOF: 40-49% Verbr 3. Gr
S34.77	Verletz RM, S2-S5	T31.75	Verbr 70-79% KöOF: 50-59% Verbr 3. Gr
S41.84	Weichteilschaden I. Gr b geschl Fraktur od Lux Oberarmes	T31.76	Verbr 70-79% KöOF: 60-69% Verbr 3. Gr
S41.85	Weichteilschaden II. Gr b geschl Fraktur od Lux Oberarm	T31.77	Verbr 70-79% KöOF: 70-79% Verbr 3. Gr
S41.86	Weichteilschaden III. Gr b geschl Fraktur od Lux Oberarm	T31.80	Verbr 80-89% KöOF: < 10% od nnbez Anteil Verbr 3. Gr
S41.87	Weichteilschaden I. Gr b off Fraktur od Lux Oberarm	T31.81	Verbr 80-89% KöOF: 10-19% Verbr 3. Gr
S41.88	Weichteilschaden II. Gr b off Fraktur od Lux Oberarm	T31.82	Verbr 80-89% KöOF: 20-29% Verbr 3. Gr
S41.89	Weichteilschaden III. Gr b off Fraktur od Lux Oberarm	T31.83	Verbr 80-89% KöOF: 30-39% Verbr 3. Gr
S51.84	Weichteilschaden I. Gr b geschl Fraktur od Lux Unterarm	T31.84	Verbr 80-89% KöOF: 40-49% Verbr 3. Gr
S51.85	Weichteilschaden II. Gr b geschl Fraktur od Lux Unterarm	T31.85	Verbr 80-89% KöOF: 50-59% Verbr 3. Gr

T31.86	Verbr 80-89% KöOF: 60-69% Verbr 3. Gr	T74.2	Sexueller Mißbrauch
T31.87	Verbr 80-89% KöOF: 70-79% Verbr 3. Gr	T74.3	Psychischer Mißbrauch
T31.88	Verbr 80-89% KöOF: 80-89% Verbr 3. Gr	T74.8	Sonstige Formen Mißbrauch von Personen
T31.90	Verbr 90% od mehr KöOF: <10% od nnbez Ant Verbr 3 Gr	T74.9	Mißbrauch von Personen, nnbez
T31.91	Verbr 90% od mehr KöOF: 10-19 % Verbr 3. Gr	T90.0	Folgen oberflächliche Verletzung Kopf
T31.92	Verbr 90% od mehr KöOF: 20-29 % Verbr 3. Gr	T90.1	Folgen offenen Wunde Kopf
T31.93	Verbr 90% od mehr KöOF: 30-39 % Verbr 3. Gr	T90.2	Folgen Fx Schädel u Gesichtsschädelknochen
T31.94	Verbr 90% od mehr KöOF: 40-49 % Verbr 3. Gr	T90.3	Folgen Verletzung Hirnnerven
T31.95	Verbr 90% od mehr KöOF: 50-59 % Verbr 3. Gr	T90.4	Folgen Verletzung Auge u Orbita
T31.96	Verbr 90% od mehr KöOF: 60-69 % Verbr 3. Gr	T90.5	Folgen intrakranielle Verletzung
T31.97	Verbr 90% od mehr KöOF: 70-79 % Verbr 3. Gr	T90.8	Folgen sonst nbez Verletzungen Kopf
T31.98	Verbr 90% od mehr KöOF: 80-89% Verbr 3. Gr	T90.9	Folgen nnbez Verletzung Kopf
T31.99	Verbr 90% od mehr KöOF: 90 % od mehr Verbr 3. Gr	T91.0	Folgen oberflächl Verletz u offenen Wunde Hals u Rumpf
T32.00	Verätz < 10% KöOF: < 10% od nnbez Anteil Verätz 3. Gr	T91.1	Folgen Fraktur Wirbelsäule
T32.10	Verätz 10-19% KöOF: < 10% od nnbez Anteil Verätz 3. Gr	T91.2	Folgen sonst Fraktur Thorax u Becken
T32.11	Verätz 10-19% KöOF: 10-19% od nnbez Anteil Verätz 3. Gr	T91.3	Folgen Verletzung Rückenmark
T32.20	Verätz 20-29% KöOF: < 10% od nnbez Anteil Verätz 3. Gr	T91.4	Folgen Verletzung intrathorakale Organe
T32.21	Verätz 20-29% KöOF: 10-19% Verätz 3. Gr	T91.5	Folgen Verletz intraabdominaler Organe u Beckenorgane
T32.22	Verätz 20-29% KöOF: 20-29% Verätz 3. Gr	T91.8	Folgen sonst nbez Verletzung Hals u Rumpf
T32.30	Verätz 30-39% KöOF: < 10% od nnbez Anteil Verätz 3. Gr	T91.9	Folgen nnbez Verletzung Hals u Rumpf
T32.31	Verätz 30-39% KöOF: 10-19% Verätz 3. Gr	T92.0	Folgen offene Wunde obere Extremität
T32.32	Verätz 30-39% KöOF: 20-29% Verätz 3. Gr	T92.1	Folgen Fraktur Arm
T32.33	Verätz 30-39% KöOF: 30-39% Verätz 3. Gr	T92.2	Folgen Fraktur in Höhe Handgelenk u Hand
T32.40	Verätz 40-49% KöOF: < 10% od nnbez Anteil Verätz 3. Gr	T92.3	Folgen Luxation Verstauchung Zerrung obere Extremität
T32.41	Verätz 40-49% KöOF: 10-19% Verätz 3. Gr	T92.4	Folgen Verletzung Nerven obere Extremität
T32.42	Verätz 40-49% KöOF: 20-29% Verätz 3. Gr	T92.5	Folgen Verletzung Muskeln u Sehnen obere Extremität
T32.43	Verätz 40-49% KöOF: 30-39% Verätz 3. Gr	T92.6	Folgen Zerquetsch od traumat Amputat obere Extremität
T32.44	Verätz 40-49% KöOF: 40-49% Verätz 3. Gr	T92.8	Folgen so nbez Verletzungen obere Extremität
T32.50	Verätz 50-59% KöOF: < 10% od nnbez Anteil Verätz 3. Gr	T92.9	Folgen nnbez Verletzung obere Extremität
T32.51	Verätz 50-59% KöOF: 10-19% Verätz 3. Gr	T93.0	Folgen offene Wunde untere Extremität
T32.52	Verätz 50-59% KöOF: 20-29% Verätz 3. Gr	T93.1	Folgen Fraktur Femur
T32.53	Verätz 50-59% KöOF: 30-39% Verätz 3. Gr	T93.2	Folgen sonstiger Frakturen untere Extremität
T32.54	Verätz 50-59% KöOF: 40-49% Verätz 3. Gr	T93.3	Folgen Luxation Verstauchung Zerrung untere Extremität
T32.55	Verätz 50-59% KöOF: 50-59% Verätz 3. Gr	T93.4	Folgen Verletzung von Nerven untere Extremität
T32.60	Verätz 60-69% KöOF: < 10% od nnbez Anteil Verätz 3. Gr	T93.5	Folgen Verletzung von Muskeln u Sehnen untere Extremität
T32.61	Verätz 60-69% KöOF: 10-19% Verätz 3. Gr	T93.6	Folgen Zerquetsch od traumat Amputat untere Extremität
T32.62	Verätz 60-69% KöOF: 20-29% Verätz 3. Gr	T93.8	Folgen sonstiger nbez Verletzung untere Extremität
T32.63	Verätz 60-69% KöOF: 30-39% Verätz 3. Gr	T93.9	Folgen einer nnbez Verletzung untere Extremität
T32.64	Verätz 60-69% KöOF: 40-49% Verätz 3. Gr	T94.0	Folgen Verletzungen mehr Körperregionen
T32.65	Verätz 60-69% KöOF: 50-59% Verätz 3. Gr	T94.1	Folgen Verletzungen nnbez Körperregionen
T32.66	Verätz 60-69% KöOF: 60-69% Verätz 3. Gr	T95.0	Folgen Verbrennung/Verätzung/Erfrierung Kopf od Hals
T32.70	Verätz 70-79% KöOF: < 10% od nnbez Anteil Verätz 3. Gr	T95.1	Folgen Verbrennung/Verätzung/Erfrierung Rumpf
T32.71	Verätz 70-79% KöOF: 10-19% Verätz 3. Gr	T95.2	Folgen Verbrennung/Verätzung/Erfrierung obere Extremität
T32.72	Verätz 70-79% KöOF: 20-29% Verätz 3. Gr	T95.3	Folgen Verbrennung/Verätzung/Erfrierung untere Extremität
T32.73	Verätz 70-79% KöOF: 30-39% Verätz 3. Gr	T95.4	Folgen Verbr/Verätz, nach Größe betroff KörpReg klassifb
T32.74	Verätz 70-79% KöOF: 40-49% Verätz 3. Gr	T95.8	Folgen so nbez Verbrennung/Verätzung/Erfrierung
T32.75	Verätz 70-79% KöOF: 50-59% Verätz 3. Gr	T95.9	Folgen nnbez Verbrennung/Verätzung/Erfrierung
T32.76	Verätz 70-79% KöOF: 60-69% Verätz 3. Gr	T96	Folgen Vergiftung d AM/Drogen/biolog aktive Subst
T32.77	Verätz 70-79% KöOF: 70-79% Verätz 3. Gr	T97	Folgen tox Wirkungen von vorwieg nicht med verwend Subst
T32.80	Verätz 80-89% KöOF: < 10% od nnbez Anteil Verätz 3. Gr	T98.0	Folgen Auswirkungen FK in natürlichen Körperöffnungen
T32.81	Verätz 80-89% KöOF: 10-19% Verätz 3. Gr	T98.1	Folgen sonst u nnbez Schäden d äußere Ursachen
T32.82	Verätz 80-89% KöOF: 20-29% Verätz 3. Gr	T98.2	Folgen bestimmter Frühkomplikationen Trauma
T32.83	Verätz 80-89% KöOF: 30-39% Verätz 3. Gr	T98.3	Folgen Komplik b chir Eingriffen u med Behandl, aonkl
T32.84	Verätz 80-89% KöOF: 40-49% Verätz 3. Gr	U06.0	Nicht belegte Schlüsselnummer U06.0
T32.85	Verätz 80-89% KöOF: 50-59% Verätz 3. Gr	U06.1	Nicht belegte Schlüsselnummer U06.1
T32.86	Verätz 80-89% KöOF: 60-69% Verätz 3. Gr	U06.2	Nicht belegte Schlüsselnummer U06.2
T32.87	Verätz 80-89% KöOF: 70-79% Verätz 3. Gr	U06.3	Nicht belegte Schlüsselnummer U06.3
T32.88	Verätz 80-89% KöOF: 80-89% Verätz 3. Gr	U06.4	Nicht belegte Schlüsselnummer U06.4
T32.90	Verätz 90% od mehr KöOF:<10% od nnbez Ant Verätz 3.Gr	U06.5	Nicht belegte Schlüsselnummer U06.5
T32.91	Verätz 90% od mehr KöOF: 10-19% Verätz 3. Gr	U06.6	Nicht belegte Schlüsselnummer U06.6
T32.92	Verätz 90% od mehr KöOF: 20-29% Verätz 3. Gr	U06.7	Nicht belegte Schlüsselnummer U06.7
T32.93	Verätz 90% od mehr KöOF: 30-39% Verätz 3. Gr	U06.8	Nicht belegte Schlüsselnummer U06.8
T32.94	Verätz 90% od mehr KöOF: 40-49% Verätz 3. Gr	U06.9	Nicht belegte Schlüsselnummer U06.9
T32.95	Verätz 90% od mehr KöOF: 50-59% Verätz 3. Gr	U07.0	Nicht belegte Schlüsselnummer U07.0
T32.96	Verätz 90% od mehr KöOF: 60-69% Verätz 3. Gr	U07.1	Nicht belegte Schlüsselnummer U07.1
T32.97	Verätz 90% od mehr KöOF: 70-79% Verätz 3. Gr	U07.2	Nicht belegte Schlüsselnummer U07.2
T32.98	Verätz 90% od mehr KöOF: 80-89% Verätz 3. Gr	U07.3	Nicht belegte Schlüsselnummer U07.3
T32.99	Verätz 90% od mehr KöOF: 90% od mehr Verätz 3. Gr	U07.4	Nicht belegte Schlüsselnummer U07.4
T74.0	Vernachlässigen od Imstichlassen	U07.5	Nicht belegte Schlüsselnummer U07.5
T74.1	Körperlicher Mißbrauch	U07.6	Nicht belegte Schlüsselnummer U07.6

U07.7	Nicht belegte Schlüsselnummer U07.7	U83	Candida m Res gg Fluconaz od Voriconaz
U07.8	Nicht belegte Schlüsselnummer U07.8	U84	Herpesviren m Res gg Virustat
U07.9	Nicht belegte Schlüsselnummer U07.9	U85	HI-Virus m Res gg Virustat od Proteinaseinhibit
U50.00	Kein/gering motor FktEinschr, Barthel-Index, 100 Pkt	U99.0	Nicht belegte Schlüsselnummer
U50.01	Kein/gering motor FktEinschr, motor FIM, 85-91 Pkt	U99.1	Nicht belegte Schlüsselnummer
U50.10	Leicht motor FktEinschr, Barthel-Index, 80-95 Pkt	U99.2	Nicht belegte Schlüsselnummer
U50.11	Leicht motor FktEinschr, motor FIM, 69-84 Pkt	U99.3	Nicht belegte Schlüsselnummer
U50.20	Mittl motor FktEinschr, Barthel-Index, 60-75 Pkt	U99.4	Nicht belegte Schlüsselnummer
U50.21	Mittl motor FktEinschr, motor FIM, 59-68 Pkt	U99.5	Nicht belegte Schlüsselnummer
U50.30	Mittlschw motor FktEinschr, Barthel-Index, 40-55 Pkt	U99.6	Nicht belegte Schlüsselnummer
U50.31	Mittlschw motor FktEinschr, motor FIM, 43-58 Pkt	U99.7	Nicht belegte Schlüsselnummer
U50.40	Schw motor FktEinschr, Barthel-Index, 20-35 Pkt	U99.8	Nicht belegte Schlüsselnummer
U50.41	Schw motor FktEinschr, motor FIM, 31-42 Pkt	U99.9	Nicht belegte Schlüsselnummer
U50.50	Sehr schw motor FktEinschr, Barthel-Index, 0-15 Pkt	Z00.0	Ärztliche Allgemeinuntersuchung
U50.51	Sehr schw motor FktEinschr, motor FIM, 13-30 Pkt	Z00.1	Gesundheitsvorsorgeuntersuchung Kind
U51.00	Kein/leicht kognit FktEinschr, erwt Barthel-Index, 70-90 Pkt	Z00.2	Untersuchung aufgr WachstSchub Kindh
U51.01	Kein/leicht kognit FktEinschr, kognit FIM, 30-35 Pkt	Z00.3	Untersuchung aufgr EntwicklStand währ Adoleszenz
U51.02	Kein/leicht kognit FktEinschr, MMSE, 24-30 Pkt	Z00.4	Allg psychiatr Untersuch, aonkl
U51.10	Mittl kognit FktEinschr, erwt Barthel-Index, 20-65 Pkt	Z00.6	Unt v Pers z Vergl-/KontrZw i Rahm klin ForschProgr
U51.11	Mittl kognit FktEinschr, kognit FIM, 11-29 Pkt	Z00.8	Sonstige Allgemeinuntersuchungen
U51.12	Mittl kognit FktEinschr, MMSE, 17-23 Pkt	Z01.6	Röntgenuntersuchung, aonkl
U51.20	Schw kognit FktEinschr, erwt Barthel-Index, 0-15 Pkt	Z01.7	Laboruntersuchung
U51.21	Schw kognit FktEinschr, kognit FIM, 5-10 Pkt	Z01.9	Spezielle Untersuchung, nnbez
U51.22	Schw kognit FktEinschr, MMSE, 0-16 Pkt	Z04.9	Untersuchung u Beobachtung aus nnbez Grund
U52.0	Frühreha-Barthel-Index: 31 und mehr Punkte	Z21	Asympt HIV-Inf [Human Immundefizienz-Virus-Inf]
U52.1	Frühreha-Barthel-Index: -75 bis 30 Punkte	Z32	Untersuch u Test zur Feststellung einer Schwangerschaft
U52.2	Frühreha-Barthel-Index: -200 bis -76 Punkte	Z33	SchwangFestst Nebenbef
U52.3	Frühreha-Barthel-Index: weniger als -200 Punkte	Z34	Überwachung normale Schwangerschaft
U55.10	Erfolgte Registr HerzTx: oh DringlichkSt U oder HU	Z35.0	Überwach Schwang b Infertilitätsanamnese
U55.11	Erfolgte Registr HerzTx: DringlichkSt U	Z35.1	Überwach Schwang b Abortanamnese
U55.12	Erfolgte Registr HerzTx: DringlichkSt HU	Z35.2	Überwach Schw b sonst ungünst gebhi od ReprodAnam
U55.20	Erfolgt Registr LungenTx: Oh DringlichkSt U oder HU	Z35.3	Überwach Schwang m ungenüg pränat Betr i Anam
U55.21	Erfolgte Registr LungenTx: DringlichkSt U	Z35.4	Überwach Schwang b ausgepr Multiparität
U55.22	Erfolgte Registr LungenTx: DringlichkSt HU	Z35.5	Überwach älter Erstschwang
U55.30	Erfolgte Registr Herz-Lungen-Tx: Ohne DringlichkSt U od HU	Z35.6	Überwach sehr jung Erstschwang
U55.31	Erfolgte Registr Herz-Lungen-Tx: Mit DringlichkSt U	Z35.8	Überwach sonst RisikoSchwang
U55.32	Erfolgte Registr Herz-Lungen-Tx: Mit DringlichkSt HU	Z35.9	Überwach Risikoschwang, nnbez
U60.1	Klinische Kategorien der HIV-Krankheit: Kategorie A	Z37.0	Lebendgeborener Einling
U60.2	Klinische Kategorien der HIV-Krankheit: Kategorie B	Z37.1	Totgeborener Einling
U60.3	Klinische Kategorien der HIV-Krankheit: Kategorie C	Z37.2	Zwillinge, beide lebendgeboren
U60.9	Klinische Kategorie der HIV-Krankheit nnbez	Z37.3	Zwillinge, ein Zwilling lebend-, der and totgeboren
U61.1	Anzahl der T-Helferzellen bei HIV-KH: Kategorie 1	Z37.4	Zwillinge, beide totgeboren
U61.2	Anzahl der T-Helferzellen bei HIV-KH: Kategorie 2	Z37.5	Andere Mehrlinge, alle lebendgeboren
U61.3	Anzahl der T-Helferzellen bei HIV-KH: Kategorie 3	Z37.6	Andere Mehrlinge, einige lebendgeboren
U61.9	Anzahl der (CD4+) T-Helferzellen nnbez	Z37.7	Andere Mehrlinge, alle totgeboren
U69.00	Aokl, im Krkhs erworbene Pneumonie bei Pat 18 J u älter	Z37.9	Resultat Entbindung, nnbez
U69.10	Aokl Kh, Folge med n indiz ästhet Op, Tätowier od Piercing	Z44.8	Versorgen m u Anpassen von sonst Ektoprothesen
U69.11	Dauerhaft erworbene Blutgerinnungsstörung	Z44.9	Versorgen m u Anpassen nnbez Ektoprothese
U69.12	Temporäre Blutgerinnungsstörung	Z47.0	Entfernung Metallplatte od and innere Fixationsvorrichtung
U69.20	Influenza A/H1N1 Pandemie 2009 [Schweinegrippe]	Z49.2	Sonstige Dialyse
U69.21	Influenza A/H5N1 Epidemie [Vogelgrippe]	Z50.0	Reha-Maßn b HerzKH
U69.30	Intravenöser Konsum von Heroin	Z50.1	Sonst Physiotherapie
U69.31	Nichtintravenöser Konsum von Heroin	Z50.2	Reha-Maßn b Alkoholismus
U69.32	Intravenöser Konsum sonstiger psychotroper Substanzen	Z50.3	Reha-Maßn b AM-/Drogenabhängigkeit
U80.00	Staph. aureus mit Resistenz g. Oxacillin od. MRSA	Z50.4	Psychotherapie, aonkl
U80.01	Res. Glyk-A, Chin, Strept o Oxaz u oh R g Oxa od Met	Z50.5	Logopäd Behandlung [Therapie v Stimm-/Sprech-/SprachStör]
U80.10	Strept. Pneum. mit Res. Geg. Pen. Od. Oxac.	Z50.6	Orthoptische Übungen [Sehschule]
U80.11	Res geg Makr-A, Oxazol od Strept u oh Res geg Pen od Oxa	Z50.7	Arbeitsther u berufl Reha-Maßn, aonkl
U80.20	Enterococ. faec. mit Res geg Glykop-Antib	Z50.8	Sonstige Rehabilitationsmaßnahmen
U80.21	Ent. f. mit Res. g Oxaz od m H-Lev-Ami-Res u oh R g Glyk-A	Z50.9	Rehabilitationsmaßnahme, nnbez
U80.30	Enteroc. faec. mit Res. Geg. Glykop-Anti	Z51.0	Strahlentherapie-Sitzung
U80.31	Res geg Oxaz. od Strepto od m H-Lev-Ami-R u oh Re geg Gly	Z51.1	Chemotherapie-Sitzung wg BNB
U80.4	Esch/Klebs/Prot m Res Chinol/CbP/Amik/ßLakAB [ESBLRes]	Z51.2	Andere Chemotherapie
U80.5	Enterob, Citrob u Serrat m Res gg Carbap, Chinol u Amik	Z51.3	Bluttransfusion oh angegebene Diagnose
U80.6	Ps aer u and NFerm m Res gg CbP/Chinol/Amik/Ceft/Pip/Taz	Z51.5	Palliativbehandlung
U80.7	Burkh u Stenotr m Res gg Chinol/Amik/Ceftaz/Pip/Taz/Cotr	Z51.81	Apherese
U81	Bakter m Multiresist gg Antibiot	Z51.82	Komb Strahlen- u ChemotherSitz wg BNB
U82.0	Mycobact tubercul m Resist gg ein/mehr Erstrangmed	Z52.00	Vollblutspender
U82.1	Multi-Drug Resistant Tuberculosis [MDR-TB]	Z54.0	Rekonval n chirurg Eingr
U82.2	Atyp Mykobakt/Nocardia m Res gg ein/mehr Erstrangmed	Z54.1	Rekonval n Strahlenther

Z54.2	Rekonval n Chemother	Z88.6	Allergie ggü Analgetikum in Eigenanamnese
Z54.3	Rekonval n Psychother	Z88.7	Allergie ggü Serum od Impfstoff in Eigenanamnese
Z54.4	Rekonval n Frakturbehandl	Z88.8	Allergie ggü so AM/Drogen/biol aktiv Subst in Eigenanam
Z54.7	Rekonval n komb Behandl	Z88.9	Allergie ggü nnbez AM/Drogen/biol aktiv Subst in Eigenanam
Z54.8	Rekonval n sonst Behandl	Z89.0	Verlust ein/mehr Finger [einschl Daumen], einseitig
Z54.9	Rekonval nach nnbez Behandl	Z89.1	Verlust Hd u HdGel, eins
Z55	Kontaktanl m Bez Ausbildung	Z89.2	Verlust ob Extrem oberh HdGel, eins
Z56	Kontaktanl m Bez Berufsleben	Z89.3	(Teilw) Verlust ob Extrem, bds
Z57	Beruf Expos ggü Risikofakt	Z89.4	Verlust Fuß u Knöchel, eins
Z58	Kontaktanl m Bez physikal Umwelt	Z89.5	Verlust unt Extrem unterh od bis z Knie, eins
Z59	Kontaktanl m Bez Wohnumfeld/wirtschaftl Lage	Z89.6	Verlust unt Extrem oberh Knie, eins
Z60	Kontaktanl m Bez sozial Umgeb	Z89.7	(Teilw) Verlust unt Extrem, bds
Z61	Kontaktanl m Bez KindhErlebn	Z89.8	Verlust obere u untere Extremitäten [jede Höhe]
Z62	And Kontaktanl m Bez Erzieh	Z89.9	Extremitätenverlust, nnbez
Z63	And Kontaktanl m Bez enger FamilKreis	Z90.0	Verlust Teile Kopf od Hals
Z64.0	Kontaktanl m Bez unerwünscht Schwang	Z90.1	Verlust Mamma(e) [Brustdrüse]
Z64.8	Sonst Kontaktanl m Bez best psychosoz Umständ	Z90.2	Verlust Lunge [Teile Lunge]
Z70	Berat i Bez SexEinst/-Verh/-Orientier	Z90.3	Verlust Teile Magen
Z72.0	Probleme m Bez auf Alkohol/Tabak-/AM-/Drogenkonsum	Z90.4	Verlust and Teile Verdauungstrakt
Z75.2	Wartezeit auf eine Untersuchung oder Behandlung	Z90.5	Verlust Niere(n)
Z75.60	Erf Registr z Organtranspl oh Dringlkstufe HU: Niere	Z90.6	Verlust and Teile Harntrakt
Z75.64	Erf Registr z Organtranspl oh Dringlkstufe HU: NierePank	Z90.7	Verlust ein/mehr Genitalorgane
Z75.65	Erf Registr z Organtranspl oh Dringlkstufe HU: Pankreas	Z90.8	Verlust sonstiger Organe
Z75.66	Erf Registr z Organtranspl oh Dringlkstufe HU: Dünndarm	Z91.0	Allerg, ausg Allerg ggü AM/Drog/biol akt Subst, i EigAnam
Z75.67	Erf Registr z Organtranspl oh Dringlkstufe HU: Leber	Z91.1	Nichtbefolg ärztl Anordn [Non-compliance] i EigAnam
Z75.68	Erf Registr z Organtranspl oh Dringlkstufe HU: Sonst Org	Z91.8	Sonst nbez Risikofakt i EigAnam, aonkl
Z75.69	Erf Registr z Organtranspl oh Dringlkstufe HU: nnbez Organ	Z92.1	Dauertherapie (ggw) m Antikoagulanzen in Eigenanamnese
Z75.70	Erf Registr z Organtranspl m Dringlkstufe HU: Niere	Z92.2	Dauertherapie (ggw) m and Arzneimittel in Eigenanamnese
Z75.74	Erf Registr z Organtranspl m Dringlkstufe HU: NierePank	Z92.3	Bestrahlung in Eigenanamnese
Z75.75	Erf Registr z Organtranspl m Dringlkstufe HU: Pankreas	Z92.4	Größerer operativer Eingriff in Eigenanamnese, aonkl
Z75.76	Erf Registr z Organtranspl m Dringlkstufe HU: Dünndarm	Z92.6	Zytostatische Chemother wg BNB in der Eigenanamnese
Z75.77	Erf Registr z Organtranspl m Dringlkstufe HU: Leber	Z92.8	Sonst medizinische Behandlung in Eigenanamnese
Z75.78	Erf Registr z Organtranspl m Dringlkstufe HU: Sonst Org	Z92.9	Medizinische Behandlung, nnbez, in Eigenanamnese
Z75.79	Erf Registr z Organtranspl m Dringlkstufe HU: nnbez Organ	Z93.0	Vorhandensein Tracheostoma
Z75.8	Sonst Probl m Bez med Betreuungsmögl od a Gesundheitsvers	Z93.1	Vorhandensein Gastrostoma
Z75.9	Nnbez Probl m Bez med Betreuungsmögl od a GesundhVers	Z93.2	Vorhandensein Ileostoma
Z76.3	Gesunde Begleitperson einer kranken Person	Z93.3	Vorhandensein Kolostoma
Z85.0	BNB der Verdauungsorgane in Eigenanamnese	Z93.4	Vorhandensein and künstl Körperöff Magen-Darmtrakt
Z85.1	BNB Trachea, Bronchien od Lunge in Eigenanamnese	Z93.5	Vorhandensein Zystostoma
Z85.2	BNB and Atmungs- u intrathorakaler Organe in EigAnam	Z93.6	Vorhandensein and künstl Körperöffnungen Harnwege
Z85.3	BNB Brustdrüse [Mamma] in Eigenanamnese	Z93.80	Vorhandensein eines Thorakostomas
Z85.4	BNB Genitalorgane in Eigenanamnese	Z93.88	Vorhandensein sonstiger künstlicher Körperöffnungen
Z85.5	BNB Harnorgane in Eigenanamnese	Z93.9	Vorhandensein einer künstlichen Körperöffnung, nnbez
Z85.6	Leukämie in Eigenanamnese	Z95.0	Vorhandensein impl Herzschrittmacher od impl Kardiodief
Z85.7	And BNB lymphet/blutbild/verwandt Gewebe in Eigenanam	Z95.1	Vorhandensein aortokoronarer Bypass
Z85.8	BNB sonst Organe od Systeme in Eigenanamnese	Z95.2	Vorhandensein künstliche Herzklappe
Z85.9	BNB in Eigenanamnese, nnbez	Z95.3	Vorhandensein xenogene Herzklappe
Z86.0	Andere Neubildungen in Eigenanamnese	Z95.4	Vorhandensein andr Herzklappenersatz
Z86.1	Infektiöse od parasitäre KH in Eigenanamnese	Z95.5	Vorhandensein Implant/Transplant nach koron Gefäßplast
Z86.2	KH Blut/blutbild Org/best Stör m Bet Immunsys i EigAnam	Z95.80	Vorhandensein eines herzunterstützenden Systems
Z86.3	Endokrine, Ernährungs-/StoffwechselKH in EigAnam	Z95.81	Operativ impl vask Katheterveweilsyst vorhanden
Z86.4	Mißbrauch psychotrope Substanz in Eigenanamnese	Z95.88	Sonst kard od vask Implantaten od Transplantaten vorhanden
Z86.5	Andere psych KH od VerhaltStör in Eigenanamnese	Z95.9	Vorhandensein kardial/vaskul Implantat/Transplantat, nnbez
Z86.6	KH Nervensystem od Sinnesorgane in Eigenanamnese	Z96.0	Vorhandensein urogenitales Implantat
Z86.7	KH Kreislaufsystem in Eigenanamnese	Z96.1	Vorhandensein intraokulares Linsenimplantat
Z87.0	KH Atrnungssystem in Eigenanamnese	Z96.2	Vorhandensein Implantate im Gehörorgan
Z87.1	KH Verdauungssystem in Eigenanamnese	Z96.3	Vorhandensein künstlicher Larynx
Z87.2	KH Haut u Unterhaut in Eigenanamnese	Z96.4	Vorhandensein endokrine Implantate
Z87.3	KH Muskel-Skelett-Syst u Bindegewebe in Eigenanamnese	Z96.5	Vorhandensein Zahnwurzels- od Unterkieferimplantate
Z87.4	KH Urogenitalsystem in Eigenanamnese	Z96.6	Vorhandensein orthopädische Gelenkimplantate
Z87.5	Komplik Schwang/Geburt/Wochenbett in Eigenanamnese	Z96.7	Vorhandensein and Knochen-/Sehnenimplantate
Z87.6	Best in Perinatalperiode entstand Zustände in Eigenanam	Z96.80	Vorhandensein eines Bronchialstents
Z87.7	Angeb Fehlbild/Deformit/ChromosAnomalien in Eigenanam	Z96.81	Vorhandensein eines Trachealstents
Z87.8	Sonst nbez KH od Zustände in Eigenanamnese	Z96.88	Vorhandensein von sonst nbez funkt Implantaten
Z88.0	Allergie ggü Penizillin in Eigenanamnese	Z96.9	Vorhandensein funktionelles Implantat, nnbez
Z88.1	Allergie ggü and Antibiotika in Eigenanamnese	Z97.1	Vorhandensein künstliche Extremität (komplett) (partiell)
Z88.2	Allergie ggü Sulfonamiden in Eigenanamnese	Z97.8	Vorhandensein sonst u nnbez med Geräte od Hilfsmittel
Z88.3	Allergie ggü and Antiinfektiva in Eigenanamnese	Z98.0	Zustand nach intestin Bypass od intestin Anastomose
Z88.4	Allergie ggü Anästhetikum in Eigenanamnese	Z98.1	Zustand nach Arthrodesse
Z88.5	Allergie ggü Betäubungsmittel in Eigenanamnese	Z98.2	Vorhandensein Drainage Liquor cerebrospinalis

Z98.8	Sonst nbez Zustände nach chirurgischen Eingriffen	Z99.3	Langzeitige Abhängigkeit vom Rollstuhl
Z99.0	Langzeitige Abhängigkeit vom Aspirator	Z99.4	Langzeitige Abhängigkeit vom Kunstherr
Z99.1	Langzeitige Abhängigkeit vom Respirator	Z99.8	Langz Abhäng so unterstütz App/med Geräte od Hilfsmitteln
Z99.2	Langzeitige Abhängigkeit von Dialyse bei Niereninsuffizienz	Z99.9	Langz Abhäng nbez unterstütz App/med Gerät od Hilfsmitteln

ADRG 963**Neonatale Diagnose unvereinbar mit Alter oder Gewicht**

Alter > 27 Tage und Alter < 366 Tage und Prozedur nicht in Tabelle 963-2 und (Aufnahmegewicht > 125 g und Aufnahmegewicht < 2500 g oder Hauptdiagnose in Tabelle 963-1) und nicht [Aufnahmegewicht > 125 g und Aufnahmegewicht < 2500 g] und Aufnahmegewicht ist ungleich 0 g oder Alter > 0 Jahre und Hauptdiagnose in Tabelle 963-1

DRG 963Z**Neonatale Diagnose unvereinbar mit Alter oder Gewicht****Hauptdiagnose 963-1**

A33	Tetanus neonatorum	P05.2	Fet Mangelernähr Neugeb oA zu leicht/klein für GestatAlter
P00.0	Schädigung Fetus/Neugeborenen d hypertens KH Mutter	P05.9	Intrauterine Mangelentwicklung, nbez
P00.1	Schädig Fetus/Neugeb d Nieren- u Harnweg-KH Mutter	P07.00	Neugeb, GebGewicht unt 500 g
P00.2	Schädig Fetus/Neugeb d inf/parasitäre KH Mutter	P07.01	Neugeb, GebGewicht 500 b unt 750 g
P00.3	Schäd Fetus/Neugeb d so Kreislauf-/Atemwegs-KH Mutter	P07.02	Neugeb, GebGewicht 750 bis unt 1000 g
P00.4	Schädig Fetus/Neugeb d ErnährungsStör Mutter	P07.10	Neugeb, GebGewicht 1000 bis unt 1250 g
P00.5	Schädig Fetus/Neugeb d Verletz Mutter	P07.11	Neugeb, GebGewicht 1250 b unt 1500 g
P00.6	Schädigung Fetus/Neugeb d chirurg Eingriff b Mutter	P07.12	Neugeb, GebGewicht 1500 bis unt 2500 g
P00.7	Schädig Fetus/Neugeb d so med Maßn b Mutter, aonkl	P07.2	Neugeborenes m extremer Unreife
P00.8	Schädigung Fetus/Neugeb d sonst Zustände Mutter	P07.3	Sonstige vor Termin Geborene
P00.9	Schädigung Fetus/Neugeb d nbez Zustand Mutter	P08.0	Übergewichtige Neugeborene
P01.0	Schädigung Fetus/Neugeb d Zervixinsuffizienz	P08.1	So für Gestationsalter zu schwere Neugeborene
P01.1	Schädigung Fetus/Neugeb d vorzeitigen Blasensprung	P08.2	Nach Termin Gebor nicht zu schwer für GestatAlter
P01.2	Schädigung Fetus/Neugeb d Oligohydramnion	P10.0	Subdurale Blutung d Geburtsverletzung
P01.3	Schädigung Fetus/Neugeb d Polyhydramnion	P10.1	Zerebrale Blutung d Geburtsverletzung
P01.4	Schädigung Fetus/Neugeb b Extrauteringravidität	P10.2	Intraventriculäre Blutung d Geburtsverletzung
P01.5	Schädigung Fetus/Neugeb b Mehrlingsschwangerschaft	P10.3	Subarachnoidale Blutung d Geburtsverletzung
P01.6	Schädigung Fetus/Neugeb d Tod der Mutter	P10.4	Tentoriumriß d Geburtsverletzung
P01.7	Schädig Fetus/Neugeb d Lageanomalie vor Wehenbeginn	P10.8	So intrakran Verletz u Blutg d Geburtsverletzung
P01.8	Schädig Fetus/Neugeb d so mütterl Schwangkomplik	P10.9	Nbez intrakran Verletz u Blutg d Geburtsverletzung
P01.9	Schädig Fetus/Neugeb d mütterl Schwangkomplik, nbez	P11.0	Hirnödem d Geburtsverletzung
P02.0	Schädigung Fetus/Neugeb d Placenta praevia	P11.1	Sonst nbez Hirnschädigung d Geburtsverletzung
P02.1	Schädig Fetus/Neugeb d so Formen Plazentalösung-/blutg	P11.2	Nbez Hirnschädigung d Geburtsverletzung
P02.2	Schäd Fetus/Neugeb d so/nbez morph/funkt Plazentaanom	P11.9	Geburtsverletzung ZNS, nbez
P02.3	Schäd Fetus/Neugeb d transplazent Transfusionssyndrom	P12.0	Kephalhämatom d Geburtsverletzung
P02.4	Schädigung Fetus/Neugeb d Nabelschnurvorfall	P12.1	Geburtsgeschwulst d Geburtsverletzung
P02.5	Schäd Fetus/Neugeb d so Formen Nabelschnurkompress	P12.2	Epikranielle subaponeurotische Blutg d Geburtsverletzung
P02.6	Schädig Fetus/Neugeb d so u nbez Zustände Nabelschnur	P12.3	Quetschwunde behaarte Kopfhaut d Geburtsverletzung
P02.7	Schädigung Fetus/Neugeb d Chorioamnionitis	P12.4	Überwachungsbed Verletz behaarte Kopfhaut b Neugeb
P02.8	Schädigung Fetus/Neugeb d sonst Anomalien Eihäute	P12.8	Sonst Geburtsverletzungen behaarte Kopfhaut
P02.9	Schädigung Fetus/Neugeb d Anomalie Eihäute, nbez	P12.9	Geburtsverletzung behaarte Kopfhaut, nbez
P03.0	Schäd Fetus/Neugeb d Entbind/Extrakt Beckenendlage	P13.1	Sonstige Geburtsverletzung Schädel
P03.1	Schäd Fet/Ngb d so Lag-/Halt-/EinstAnom/Mißv Weh/E	P13.2	Geburtsverletzung Femur
P03.2	Schädigung Fetus/Neugeb d Zangenentbindung	P13.3	Geburtsverletzung sonstige Röhrenknochen
P03.3	Schädig Fetus/Neugeb d Entbindung m Vakuumextraktor	P13.4	Klavikularfraktur d Geburtsverletzung
P03.4	Schädigung Fetus/Neugeb d Schnittentbindung	P13.8	Geburtsverletzungen an sonst Teilen Skelett
P03.5	Schädigung Fetus/Neugeb d überstürzte Geburt	P13.9	Geburtsverletzung Skeletts, nbez
P03.6	Schädigung Fetus/Neugeb d abnorm Uteruskontraktionen	P15.0	Geburtsverletzung Leber
P03.8	Schäd Fetus/Neugeb d so nbez Kompl b Wehen Entbindung	P15.1	Geburtsverletzung Milz
P03.9	Schäd Fetus/Neugeb d Kompl b Wehen u Entbindung, nbez	P15.2	Verletzung M sternocleidomastoideus d Geburtsverletz
P04.0	Schäd Fet/Ngb d Anästh/Analg Mutter w Schw/Weh/Entb	P15.3	Geburtsverletzung Auge
P04.1	Schädigung Fetus/Neugeb d sonst Medikation b Mutter	P15.4	Geburtsverletzung Gesicht
P04.2	Schädigung Fetus/Neugeb d Tabakkonsum Mutter	P15.5	Geburtsverletzung äußere Genitalorgane
P04.3	Schädigung Fetus/Neugeb d Alkoholkonsum Mutter	P15.6	Adiponecrosis subcut neonat d Geburtsverletzung
P04.4	Schädigung Fet/Ngb d Einn abh-erz AM/Drogen d Mutter	P15.8	Sonstige nbez Geburtsverletzungen
P04.5	Schädigung Fet/Ngb d chem Subst m Nahrung Mutter	P15.9	Geburtsverletzung, nbez
P04.6	Schäd Fet/Ngb d Exposit Mutter ggü chem Subst Umwelt	P20.0	Intraut Hypoxie, erstmals vor Wehenbeginn festgestellt
P04.8	Schädigung Fet/Ngb d sonst Noxen, von Mutter übertrag	P20.1	Intraut Hypoxie, erstmals währ Wehen/Entb festgestellt
P04.9	Schädigung Fet/Ngb d nbez Noxen, von Mutter übertrag	P20.9	Intrauterine Hypoxie, nbez
P05.0	Für Gestationsalter zu leichte Neugeborene	P22.0	Atemnotsynd [Respiratory distress synd] Neugeborenes
P05.1	Für Gestationsalter zu kleine Neugeborene	P22.1	Transitorische Tachypnoe b Neugeborenen

P23.0	Angeborene Pneumonie d Viren	P52.8	So intrakranielle (nichttraumat) Blutg Fetus/Neugeb
P23.1	Angeborene Pneumonie d Chlamydien	P52.9	Intrakranielle (nichttraumat) Blutg Fetus/Neugeb, nnbez
P23.2	Angeborene Pneumonie d Staphylokokken	P54.0	Hämatemesis b Neugeborenen
P23.3	Angeborene Pneumonie d Streptokokken, Gruppe B	P54.1	Meläna b Neugeborenen
P23.4	Angeborene Pneumonie d Escherichia coli	P54.2	Rektumblutung b Neugeborenen
P23.5	Angeborene Pneumonie d Pseudomonasarten	P54.3	Sonst gastrointestinale Blutg b Neugeborenen
P23.6	Angeborene Pneumonie d sonstige Bakterien	P54.4	Nebennierenblutung b Neugeborenen
P23.8	Angeborene Pneumonie d sonstige Erreger	P54.5	Hautblutung b Neugeborenen
P23.9	Angeborene Pneumonie, nnbez	P54.6	Blutung aus Vagina b Neugeborenen
P24.1	Fruchtwasser- u Schleimaspilation d Neugeborene	P54.8	Sonstige nbez Blutungen b Neugeborenen
P24.2	Blutaspiration d Neugeborene	P54.9	Blutung b Neugeborenen, nnbez
P24.3	Aspiration von Milch u regurgitierter Nahrung d Neugeb	P56.0	Hydrops fetalis d Isoimmunisierung
P24.8	Sonst Aspirationssyndrome b Neugeborenen	P56.9	Hydrops fetalis d so u nnbez hämolytische KH
P24.9	Aspirationssyndrom b Neugeborenen, nnbez	P57.0	Kernikterus d Isoimmunisierung
P25.0	Interstitielles Emphysem m Ursprung in Perinatalperiode	P57.8	Sonstiger nbez Kernikterus
P25.1	Pneumothorax m U in Perinatalperiode	P57.9	Kernikterus, nnbez
P25.2	Pneumomediastinum m U in Perinatalperiode	P58.0	Neugeborenenikterus d Quetschwunde
P25.3	Pneumoperikard m U in Perinatalperiode	P58.1	Neugeborenenikterus d Blutung
P25.8	So Zustände iVm interstit Emphysem m U in PerinatPer	P58.2	Neugeborenenikterus d Infektion
P26.0	Tracheobronchiale Blutg m U in Perinatalperiode	P58.3	Neugeborenenikterus d Polyglobulie
P26.1	Massive Lungenblutung m U in Perinatalperiode	P58.4	Neugeb-Ikterus d AM/Toxine, v Mutter übertr/Neugeb verab
P26.8	Sonst Lungenblutung m U in Perinatalperiode	P58.5	Neugeborenenikterus d Verschlucken mütterliches Blut
P26.9	Nbez Lungenblutung m U in Perinatalperiode	P58.8	Neugeborenenikterus d sonst nbez gesteigerte Hämolyse
P28.0	Primäre Atelektase b Neugeborenen	P58.9	Neugeborenenikterus d gesteigerte Hämolyse, nnbez
P28.1	So u nnbez Atelektase b Neugeborenen	P59.0	Neugeborenenikterus in Verbindung m vorzeitiger Geburt
P28.9	Störung Atmung b Neugeborenen, nnbez	P59.8	Neugeborenenikterus d sonst nbez Ursachen
P29.0	Herzinsuffizienz b Neugeborenen	P59.9	Neugeborenenikterus, nnbez
P29.1	Herzrhythmusstörung b Neugeborenen	P61.1	Polyglobulie b Neugeborenen
P29.2	Hypertonie b Neugeborenen	P61.8	Sonst nbez hämatologische KH in Perinatalperiode
P29.3	Persistierender Fetalkreislauf	P61.9	Hämatologische KH in Perinatalperiode, nnbez
P29.4	Transitorische Myokardischämie b Neugeborenen	P70.0	Syndrom Kind Mutter m gestationsbed DM
P29.8	So kardiovaskuläre KH m U in Perinatalperiode	P70.1	Syndrom Kind diabetische Mutter
P29.9	Kardiovaskuläre KH m U in Perinatalperiode, nnbez	P75	Mekoniumileus bei zystischer Fibrose
P36.0	Sepsis b Neugeborenen d Streptokokken, Gruppe B	P76.0	Mekoniumpfropf-Syndrom
P36.1	Sepsis b Neugeborenen d sonst u nnbez Streptokokken	P78.0	Darmperforation in Perinatalperiode
P36.2	Sepsis b Neugeborenen d Staphylococcus aureus	P78.1	Sonstige Peritonitis b Neugeborenen
P36.3	Sepsis b Neugeborenen d so u nnbez Staphylokokken	P78.2	Hämatemesis u Meläna b Neugeb Verschluck mütterl Blut
P36.4	Sepsis b Neugeborenen d Escherichia coli	P80.0	Kältesyndrom b Neugeborenen
P36.5	Sepsis b Neugeborenen d Anaerobier	P80.8	Sonstige Hypothermie b Neugeborenen
P36.8	Sonstige bakterielle Sepsis b Neugeborenen	P80.9	Hypothermie b Neugeborenen, nnbez
P36.9	Bakterielle Sepsis b Neugeborenen, nnbez	P81.0	Umweltbedingte Hyperthermie b Neugeborenen
P37.5	Kandidose b Neugeborenen	P81.8	Sonst nbez Störung Temperaturregulation Neugeborenes
P38	Omphalitis b Neugeborenen m od oh leichte Blutg	P81.9	Störung Temperaturregulation Neugeborenes, nnbez
P39.0	Infektiöse Mastitis b Neugeborenen	P83.0	Sclerema neonatorum
P39.1	Konjunkt u Dakryozystitis b Neugeborenen	P83.2	Hydrops fetalis, nicht d hämolytische KH bedingt
P39.2	Intraamniale Infektion Fetus, aonkl	P93	Reakt/Intoxikat d AM/Drogen, an Feten/Neugeb verab
P39.3	Harnwegsinfektion b Neugeborenen	P94.1	Angeborene Muskelhypertonie
P39.4	Hautinfektion b Neugeborenen	P94.8	Sonst Störung Muskeltonus b Neugeborenen
P39.8	Sonst nbez Infektion, für Perinatalperiode spezifisch	P94.9	Störung Muskeltonus b Neugeborenen, nnbez
P39.9	Infektion, für Perinatalperiode spezifisch, nnbez	P95	Fetaltod nnbez Ursache
P50.0	Fetaler Blutverlust b Insertio velamentosa [Vasa praevia]	P96.0	Angeborene Niereninsuffizienz
P50.1	Fetaler Blutverlust aus rupturierter Nabelschnur	P96.1	EntzugSympt Neugeb b Einn abh-erz AM/Drogen d Mutter
P50.2	Fetaler Blutverlust aus Plazenta	P96.2	EntzugsSympt b therapeut Anwendung v AM Neugeb
P50.3	Blutung in and Mehrling (fetofetal)	P96.3	Weite Schädelnähte b Neugeborenen
P50.4	Blutg in Kreislauf Mutter (fetomaternal)	P96.4	SchwangAbbruch als Ursache v Zuständen Fetus/Neugeb
P50.5	Fet Blutverlust durchtr Ende Nabelschnur and Mehrling	P96.5	Komplik b intraut Eingriff, aonkl, als Urs v Zust Fetus/Neugeb
P50.8	Sonstiger fetaler Blutverlust	P96.8	Sonst nbez Zustände m Ursprung in Perinatalperiode
P50.9	Fetaler Blutverlust, nnbez	P96.9	Zustand m Ursprung in Perinatalperiode, nnbez
P51.0	Massive Nabelblutung b Neugeborenen	Z38.0	Einling, Geburt im Krankenhaus
P51.8	Sonstige Nabelblutungen b Neugeborenen	Z38.1	Einling, Geburt außerhalb Krankenhaus
P51.9	Nabelblutung b Neugeborenen, nnbez	Z38.2	Einling, Geburtsort nnbez
P52.0	Intraventrik (nichttraumat) Blutg 1. Grad Fetus/Neugeb	Z38.3	Zwilling, Geburt im Krankenhaus
P52.1	Intraventrik (nichttraumat) Blutg 2. Grad Fetus/Neugeb	Z38.4	Zwilling, Geburt außerhalb Krankenhaus
P52.2	Intraventrik (nichttraumat) Blutg 3. Grad Fetus/Neugeb	Z38.5	Zwilling, Geburtsort nnbez
P52.3	Nbez intraventrik (nichttraumat) Blutung Fetus/Neugeb	Z38.6	Anderer Mehrling, Geburt im Krankenhaus
P52.4	Intrazerebrale (nichttraumat) Blutung Fetus/Neugeb	Z38.7	Anderer Mehrling, Geburt außerhalb Krankenhaus
P52.5	Subarachn Blutung (nichttraumat) Fetus/Neugeb	Z38.8	Anderer Mehrling, Geburtsort nnbez
P52.6	Kleinhirnblutg (nichttraum)/Blutg Fossa cranii post Fet/Ngb		

Prozedur 963-2

33.50↔	Lungentransplantation, n.n.bez.	41.05.11↔	Allogene hämatopoetische Stammzelltransplantation, nicht-HLA-identisch, ohne in-vitro Aufbereitung, nicht-verwandter Spender
33.51↔	Einseitige Lungentransplantation	41.05.21↔	Allogene hämatopoetische Stammzelltransplantation, HLA-identisch, ohne in-vitro Aufbereitung, verwandter Spender
33.52↔	Beidseitige Lungentransplantation	41.05.31↔	Allogene hämatopoetische Stammzelltransplantation, HLA-identisch, ohne in-vitro-Aufbereitung, nicht-verwandter Spender
33.53↔	Lungen-Retransplantation während desselben stationären Aufenthaltes	41.05.41↔	Allogene periphere hämatopoetische Stammzellen, nicht HLA-identisch, Fremdbezug
33.6x.00↔	Kombinierte Herz-Lungentransplantation, n.n.bez.	41.05.51↔	Allogene periphere hämatopoetische Stammzellen, HLA-identisch, Fremdbezug
33.6x.10↔	Kombinierte Herz-Lungen-Retransplantation während desselben stationären Aufenthaltes	41.06.00↔	Nabelschnurblut-Stammzell-Transplantation, n.n.bez.
33.6x.99↔	Kombinierte Herz-Lungentransplantation, sonstige	41.06.01↔	Transfusion von Nabelschnurblutstammzellen allogene unverwandt
37.51.00↔	Herztransplantation, n.n.bez.	41.06.02↔	Transfusion von Nabelschnurblutstammzellen autogen
37.51.10↔	Herztransplantation	41.06.03↔	Transfusion von Nabelschnurblutstammzellen allogene verwandt
37.51.20↔	Herz-Retransplantation während desselben stationären Aufenthaltes	41.06.04↔	Transfusion von Nabelschnurblutstammzellen, allogene, Fremdbezug
37.51.99↔	Herztransplantation, sonstige	41.07.01↔	Autologe hämatopoetische Stammzelltransplantation, nach in-vitro-Aufbereitung
41.00.00↔	Transplantation von Knochenmark Stammzellen n.n.bez.	41.08.01↔	Allogene hämatopoetische Stammzelltransplantation, nicht-HLA-identisch, nach in-vitro-Aufbereitung bei Differenz in 1 Antigen, verwandter Spender
41.00.05↔	Transplantation von Knochenmarkstammzellen, Fremdbezug	41.08.02↔	Allogene hämatopoetische Stammzelltransplantation, nicht-HLA-identisch, nach in-vitro-Aufbereitung bei Differenz in 2-3 Antigenen, verwandter Spender
41.00.09↔	Sonstige Transplantation von Knochenmark Stammzellen	41.08.11↔	Allogene hämatopoetische Stammzelltransplantation, nicht-HLA-identisch, nach in-vitro-Aufbereitung, nicht-verwandter Spender
41.00.11↔	Transplantation von Knochenmark Stammzellen, Stammzellboost nach erfolgter Transplantation von hämatopoetischen Stammzellen, ohne In-vitro-Aufbereitung	41.08.21↔	Allogene hämatopoetische Stammzelltransplantation, HLA-identisch, nach in-vitro-Aufbereitung, verwandter Spender
41.00.18↔	Transplantation von Knochenmark Stammzellen, Stammzellboost nach erfolgter Transplantation von hämatopoetischen Stammzellen, nach In-vitro-Aufbereitung	41.08.31↔	Allogene hämatopoetische Stammzelltransplantation, HLA-identisch, nach in-vitro-Aufbereitung, nicht-verwandter Spender
41.01.01↔	Transplantation von Knochenmark Stammzellen, autolog, ohne In-vitro-Aufbereitung	41.09.01↔	Transplantation von Knochenmark Stammzellen, autolog, nach In-vitro-Aufbereitung
41.02.11↔	Transplantation von Knochenmark Stammzellen, allogene, nicht-HLA-identisch, nach In-vitro-Aufbereitung bei Differenz in 1 Antigen, verwandter Spender	50.51.00↔	Auxiliäre Lebertransplantation, n.n.bez.
41.02.12↔	Transplantation von Knochenmark Stammzellen, allogene, nicht-HLA-identisch, nach In-vitro-Aufbereitung bei Differenz in 2-3 Antigenen (haploid), verwandter Spender	50.51.10↔	Auxiliäre Leber-Retransplantation während desselben stationären Aufenthaltes
41.02.21↔	Transplantation von Knochenmark Stammzellen, allogene, nicht-HLA-identisch, nach in-vitro Aufbereitung, nicht-verwandter Spender	50.51.99↔	Auxiliäre Lebertransplantation, sonstige
41.02.31↔	Transplantation von Knochenmark Stammzellen, allogene, HLA-identisch, nach In-vitro-Aufbereitung, verwandter Spender	50.59.00↔	Sonstige Lebertransplantation, n.n.bez.
41.02.41↔	Transplantation von Knochenmark Stammzellen, allogene, HLA-identisch, nach In-vitro-Aufbereitung, nicht-verwandter Spender	50.59.10↔	Lebertransplantation, gesamtes Organ
41.03.01↔	Transplantation von Knochenmark Stammzellen, allogene, nicht-HLA-identisch, ohne In-vitro-Aufbereitung, verwandter Spender	50.59.11↔	Lebertransplantation, Split-Leber
41.03.11↔	Transplantation von Knochenmark Stammzellen, allogene, nicht-HLA-identisch, ohne In-vitro-Aufbereitung, nicht-verwandter Spender	50.59.20↔	Leber-Retransplantation, gesamtes Organ, während desselben stationären Aufenthaltes
41.03.21↔	Transplantation von Knochenmark Stammzellen, allogene, HLA-identisch, ohne In-vitro-Aufbereitung, verwandter Spender	50.59.21↔	Leber-Retransplantation, Split-Leber, während desselben stationären Aufenthaltes
41.03.31↔	Transplantation von Knochenmark Stammzellen, allogene, HLA-identisch, ohne In-vitro-Aufbereitung, nicht-verwandter Spender	50.59.99↔	Sonstige Lebertransplantation, sonstige
41.04.01↔	Autologe hämatopoetische Stammzelltransplantation, ohne in-vitro-Aufbereitung	84.92↔	Trennung von eineiigen siamesischen Zwillingen
41.05.01↔	Allogene hämatopoetische Stammzelltransplantation, nicht-HLA-identisch, ohne in-vitro Aufbereitung, verwandter Spender	84.93↔	Trennung von zweieiigen siamesischen Zwillingen

MDC 01

Krankheiten und Störungen des Nervensystems

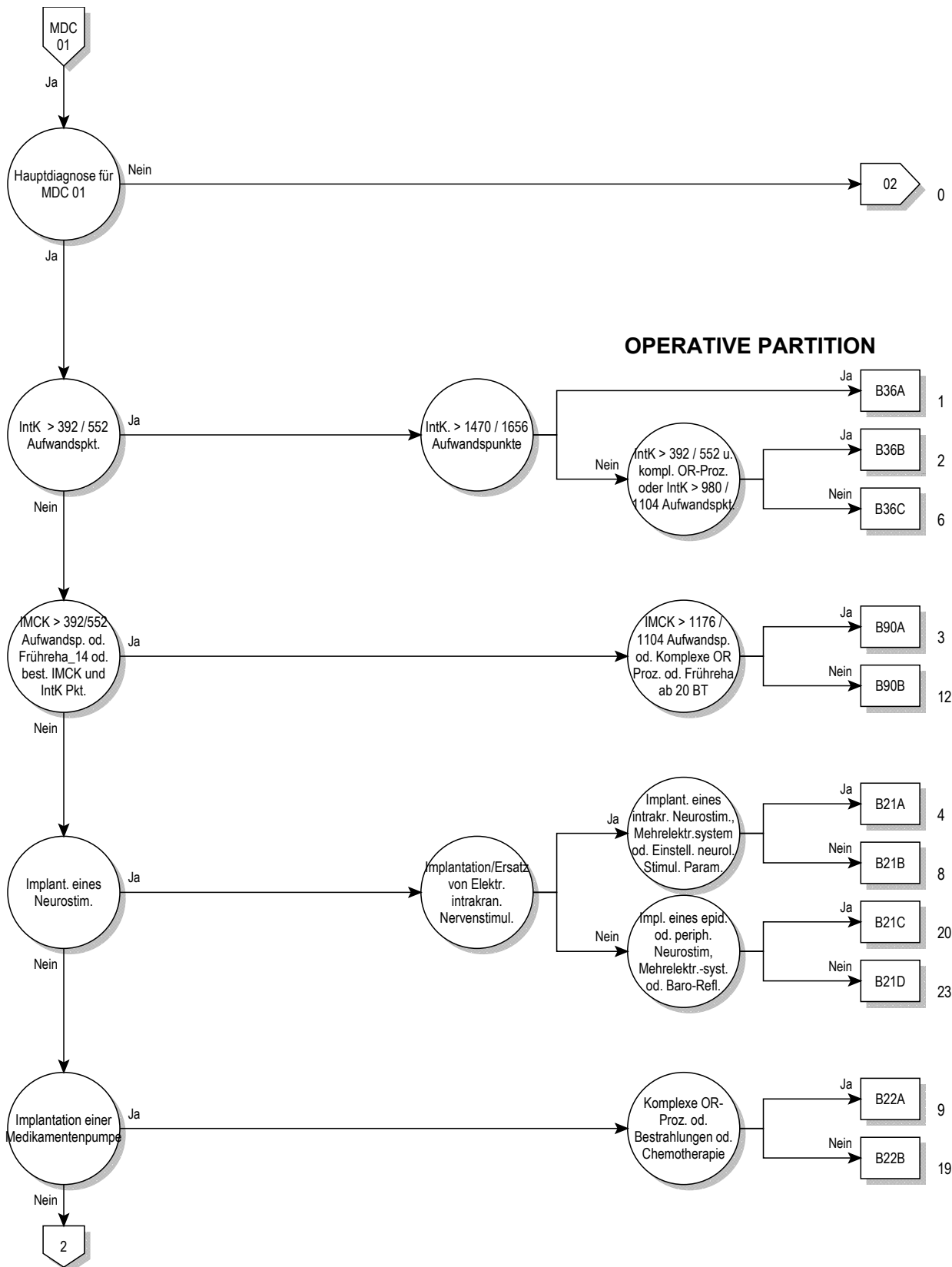

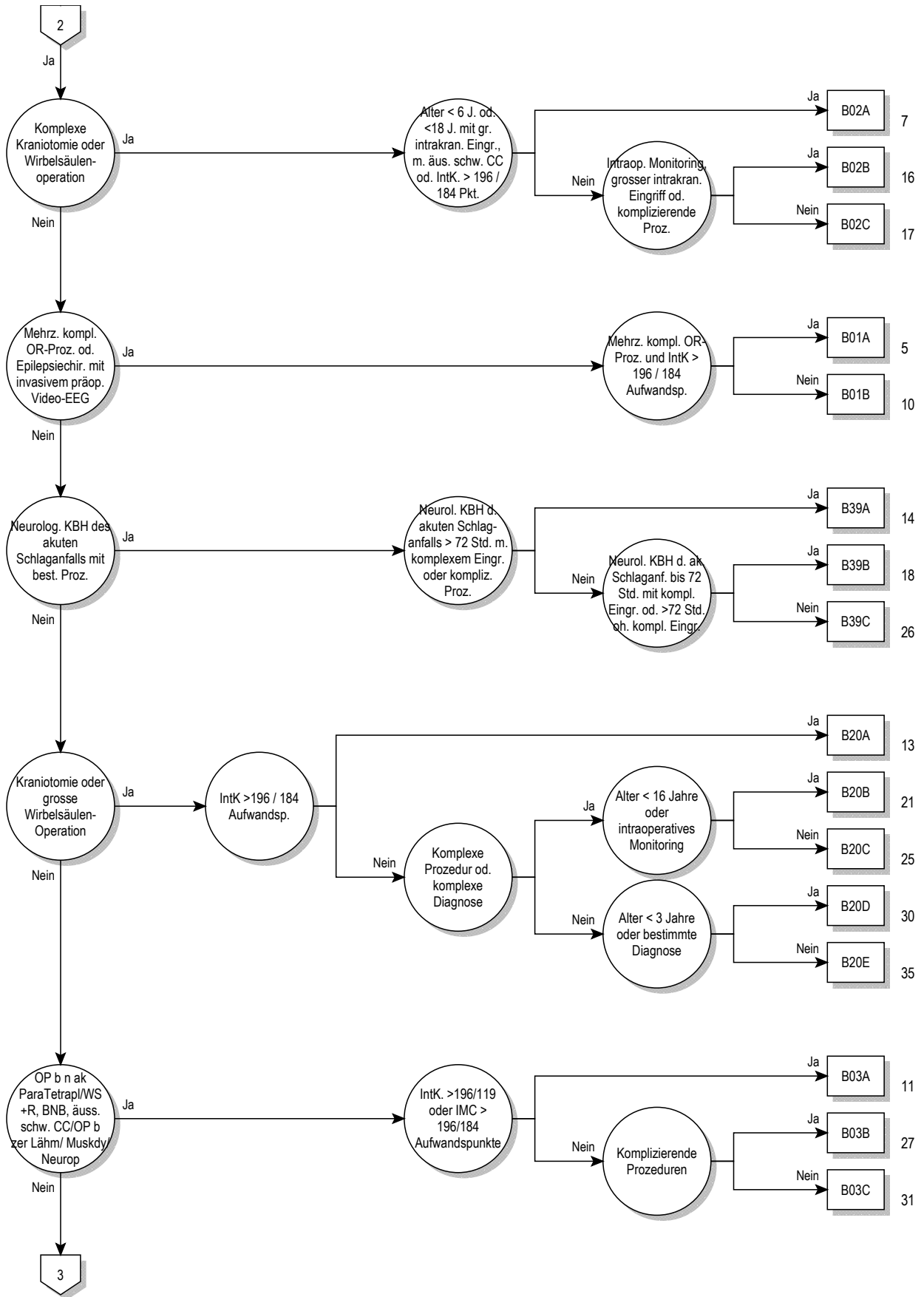

01

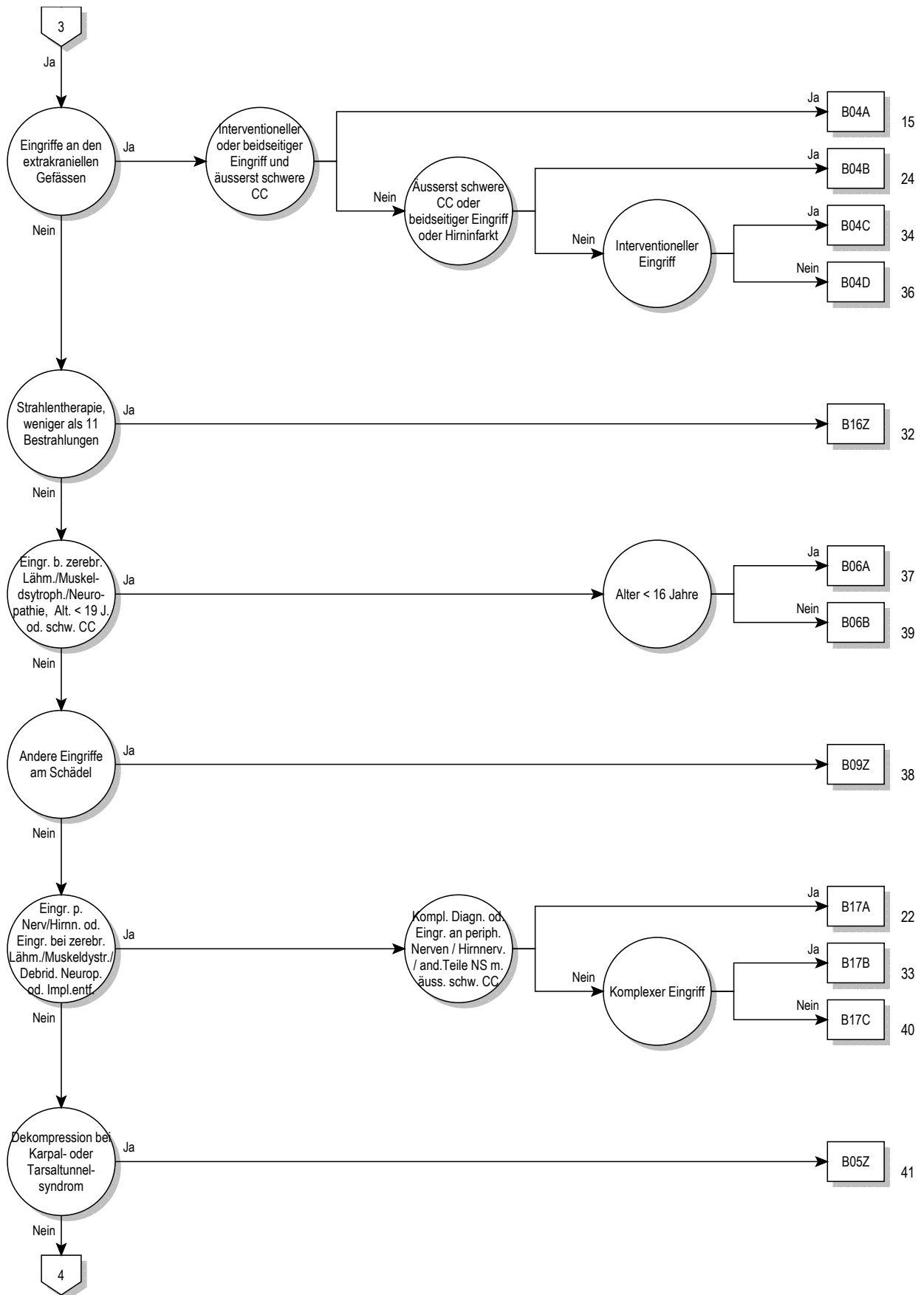

01

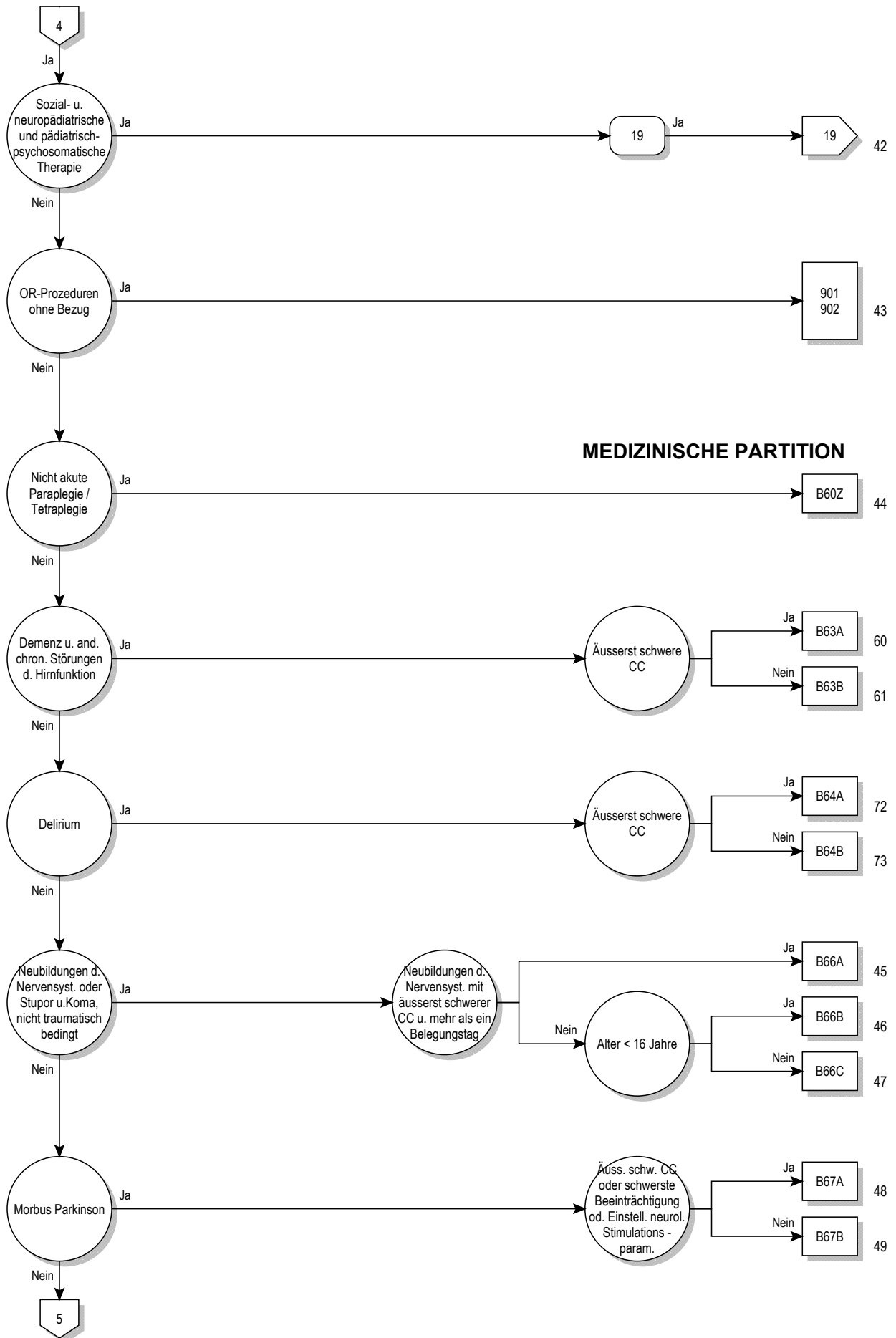

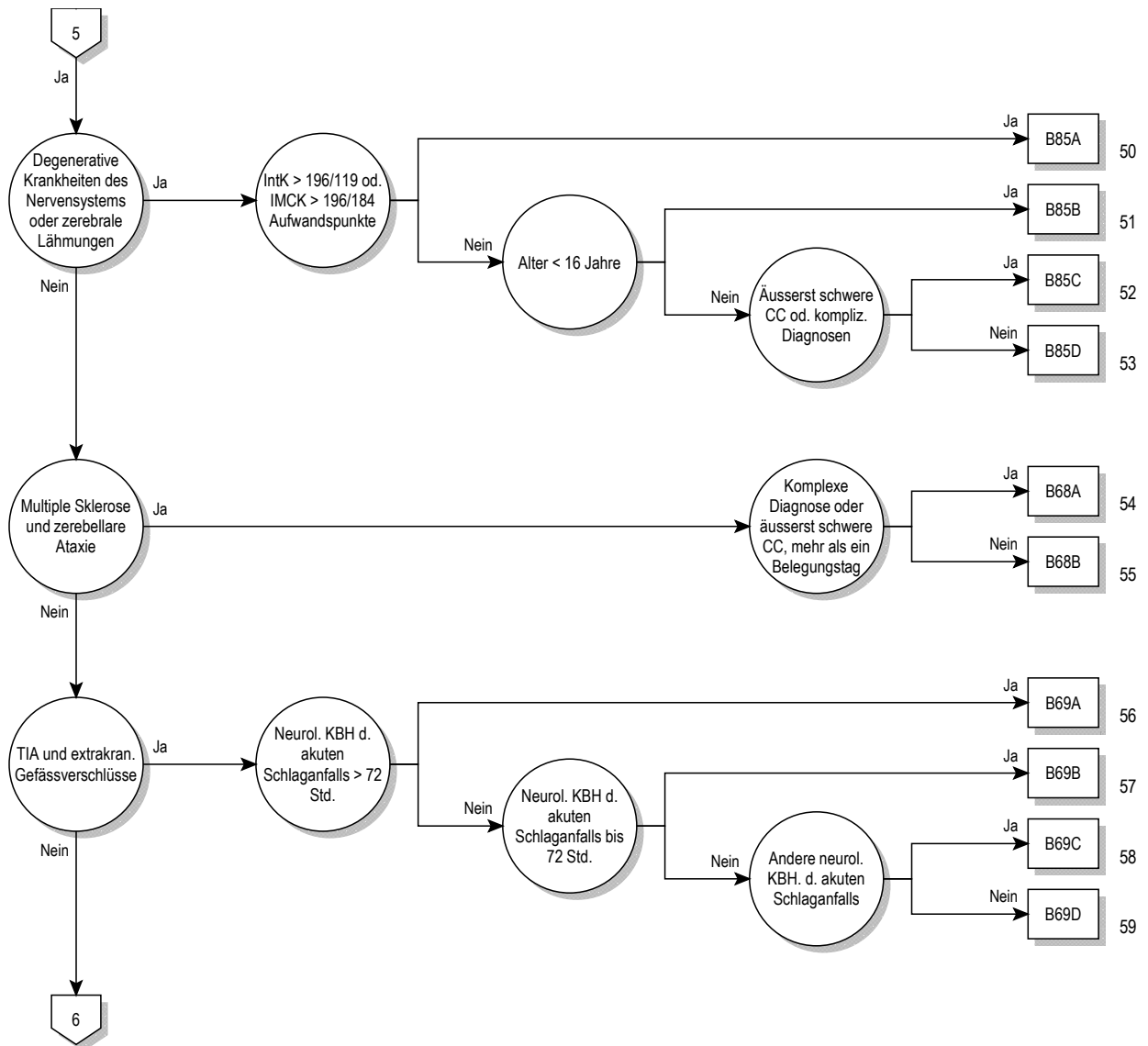

01

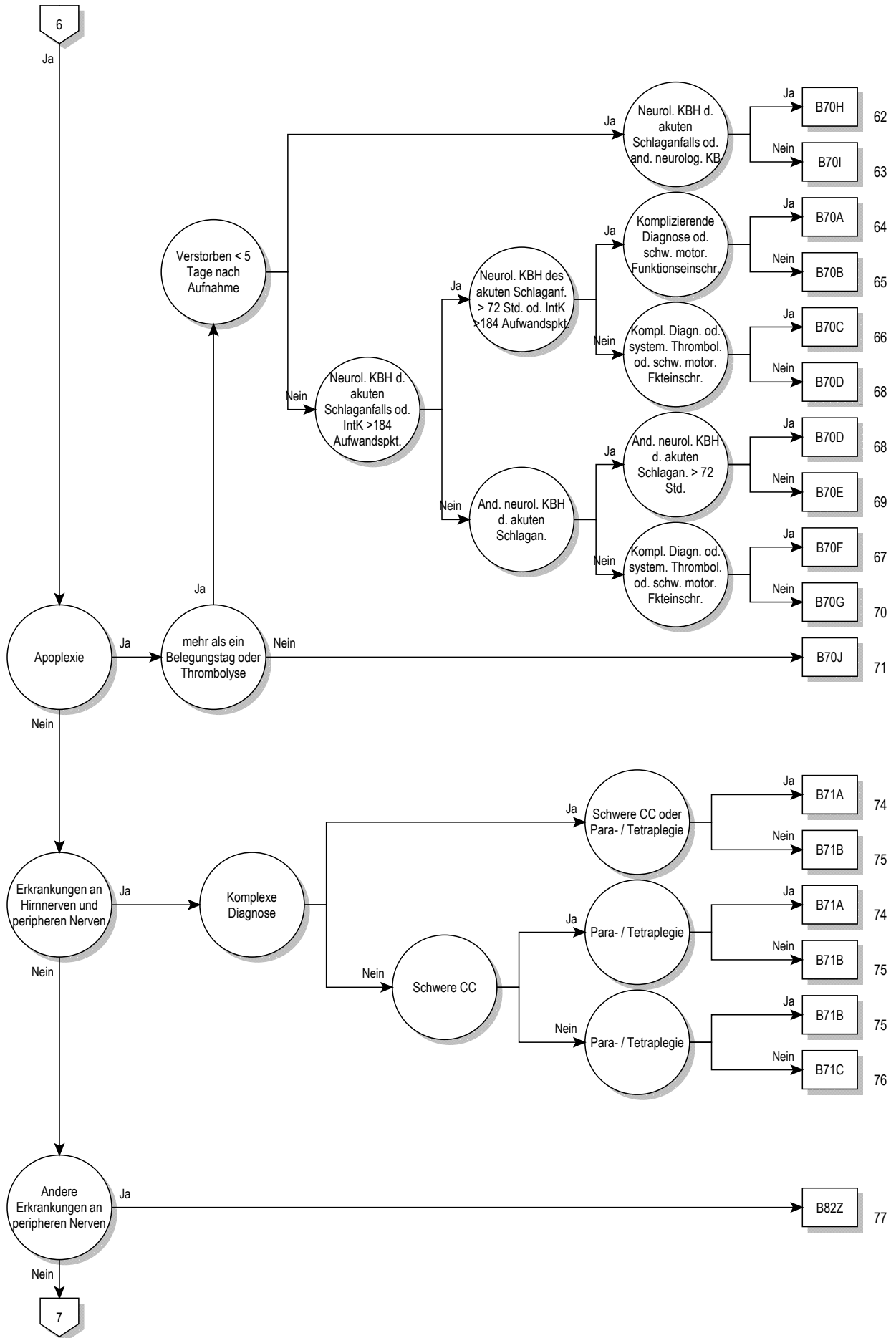

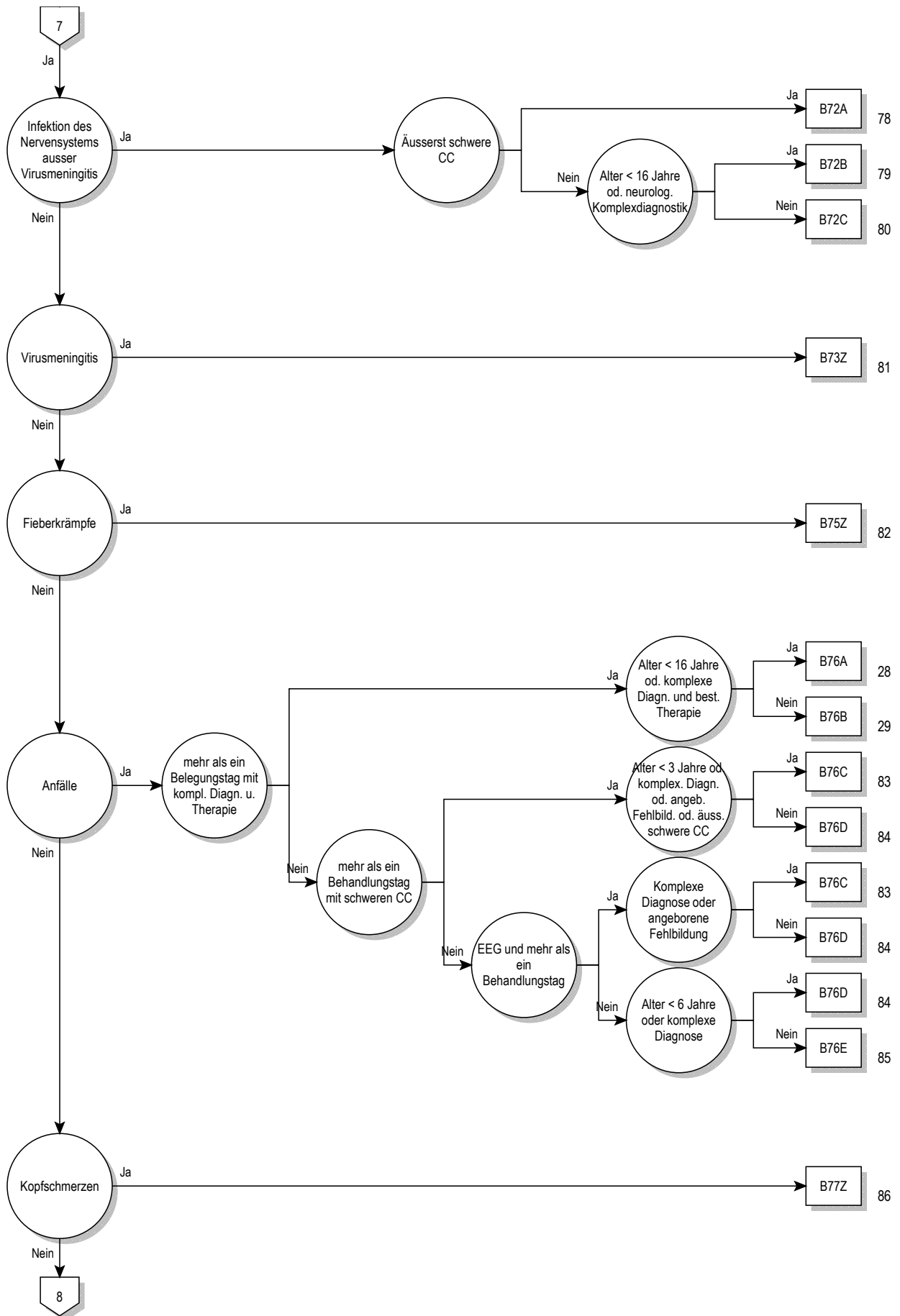

01

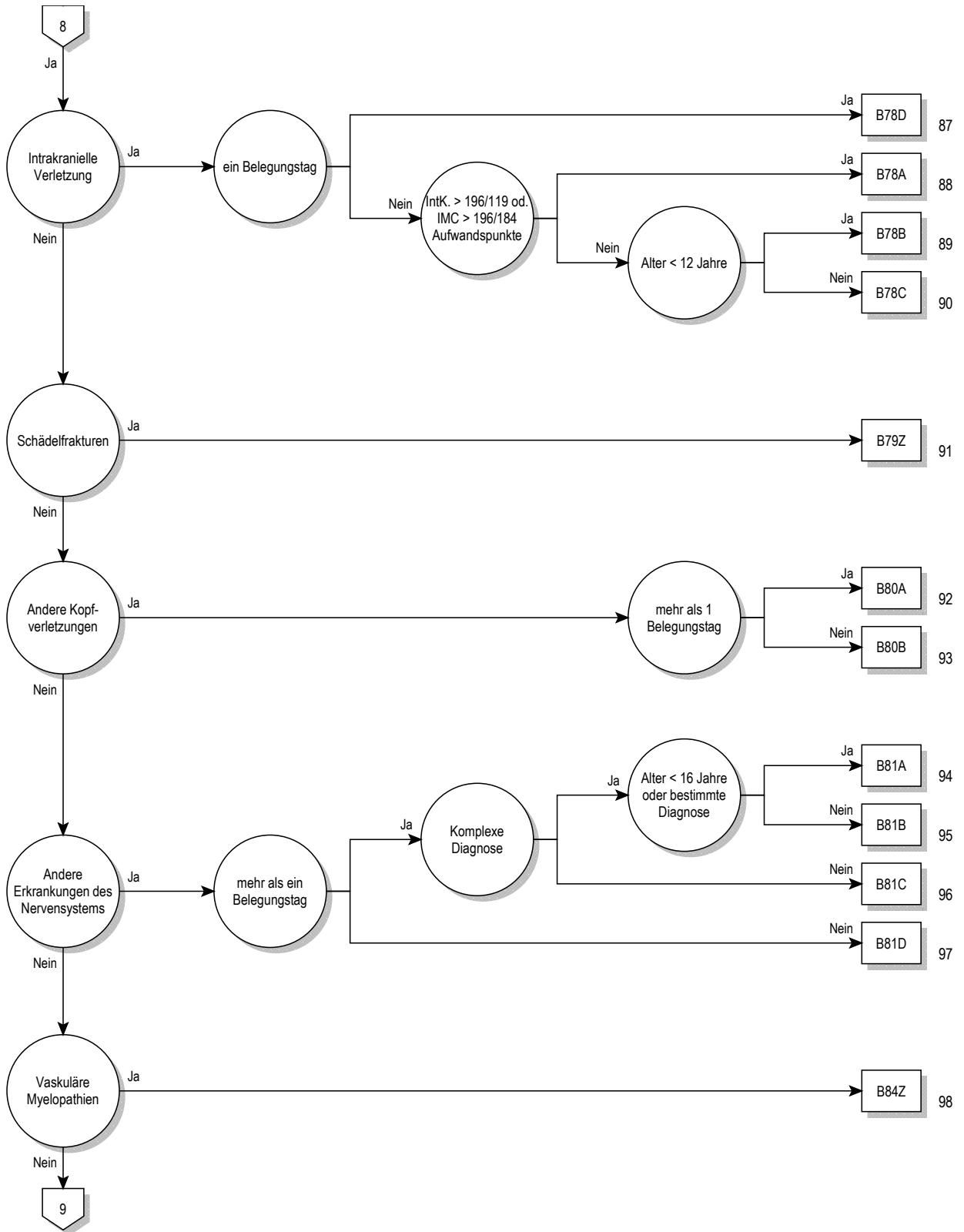



Entscheidungslogik MDC 01

Hauptdiagnose in Tabelle MDC01-0 oder Prozedur in Tabelle MDC01-1 oder Prozedur in Tabelle MDC01-2 oder Definition der Basis-DRG B22 oder MDC ist gleich 01 und Definition der Basis-DRG B36

Hauptdiagnose für MDC 01 (MDC01-0)

A06.6	Hirnabszess durch Amöben	B05.0	Masern, kompliziert durch Enzephalitis
A20.3	Pestmeningitis	B05.1	Masern, kompliziert durch Meningitis
A27.8	Sonstige Formen der Leptospirose	B06.0	Röteln mit neurologischen Komplikationen
A32.1	Meningitis und Meningoenzephalitis durch Listerien	B26.1	Mumps-Meningitis
A39.0	Meningokokkenmeningitis	B26.2	Mumps-Enzephalitis
A50.4	Konnat spätauftret Neurosyphilis [Juv Neurosyph]	B37.5	Candida-Meningitis
A52.1	Floride Neurosyphilis	B38.4	Kokzidioidomykose der Meningen
A52.2	Asymptomatische Neurosyphilis	B45.1	Kryptokokkose des Gehirns
A52.3	Neurosyphilis, nnbez	B46.1	Rhinozerebrale Mukormykose
A80.0	Akute paralytische Poliomyelitis durch Impfvirus	B50.0	Malaria tropica mit zerebralen Komplikationen
A80.1	Akute paralytische Poliomyelitis durch import Wildvirus	B58.2	Meningoenzephalitis durch Toxoplasmen
A80.2	Akute paralytische Poliomyelitis d einheimisches Wildvirus	B69.0	Zystizerkose des Zentralnervensystems
A80.3	Sonst u nnbez akute paralytische Poliomyelitis	B90.0	Folgestände einer Tuberkulose des Zentralnervensystems
A80.9	Akute Poliomyelitis, nnbez	B91	Folgestände der Poliomyelitis
A81.0	Creutzfeldt-Jakob-Krankheit	B94.1	Folgestände der Virusenzenzephalitis
A81.1	Subakute sklerosierende Panenzephalitis	C70.0	Bösartige Neubildung: Hirnhäute
A81.2	Progressive multifokale Leukenzephalopathie	C70.1	Bösartige Neubildung: Rückenmarkhäute
A81.8	Sonstige atypische Virusinfektionen des ZNS	C70.9	Bösartige Neubildung: Meningen, nicht näher bezeichnet
A81.9	Atypische Virusinfektion des ZNS, nnbez	C71.0	BNB: Zerebrum, ausgenommen Hirnlappen und Ventrikel
A82.0	Wildtier-Tollwut	C71.1	Bösartige Neubildung: Frontallappen
A82.1	Haustier-Tollwut	C71.2	Bösartige Neubildung: Temporalappen
A82.9	Tollwut, nnbez	C71.3	Bösartige Neubildung: Parietallappen
A83.0	Japanische Enzephalitis	C71.4	Bösartige Neubildung: Okzipitallappen
A83.1	Westliche Pferdeenzephalitis [Western-Equine-Encephalitis]	C71.5	Bösartige Neubildung: Hirnventrikel
A83.2	Östliche Pferdeenzephalitis [Eastern-Equine-Encephalitis]	C71.6	Bösartige Neubildung: Zerebellum
A83.3	St-Louis-Enzephalitis	C71.7	Bösartige Neubildung: Hirnstamm
A83.4	Australische Enzephalitis	C71.8	Bösartige Neubildung: Gehirn, mehrere Teilbereiche überlappt
A83.5	Kalifornische Enzephalitis	C71.9	Bösartige Neubildung: Gehirn, nicht näher bezeichnet
A83.6	Rocio-Virusenzephalitis	C72.0	Bösartige Neubildung: Rückenmark
A83.8	Sonst Virusenzephalitis, durch Moskitos übertragen	C72.1	Bösartige Neubildung: Cauda equina
A83.9	Virusenzephalitis, durch Moskitos übertragen, nnbez	C72.2	Bösartige Neubildung: Nn olfactorii [I Hirnnerv]
A84.0	Fernöstl Enzeph, durch Zecken übrtrag [Russ Frühsom-Enz]	C72.3	Bösartige Neubildung: Nervus opticus [II Hirnnerv]
A84.1	Mitteuropäische Enzephalitis, durch Zecken übertragen	C72.4	Bösartige Neubildung: Nerv vestibulocochlearis [VIII Hirnnerv]
A84.8	Sonstige Virusenzephalitis, durch Zecken übertragen	C72.5	BNB: Sonstige und nicht näher bezeichnete Hirnnerven
A84.9	Virusenzephalitis, durch Zecken übertragen, nnbez	C72.8	BNB: Gehirn u andere Teile ZNS, mehr Teilbereiche überlappt
A85.0	Enzephalitis durch Enteroviren	C72.9	Bösartige Neubildung: Zentralnervensystem, nnbez
A85.1	Enzephalitis durch Adenoviren	C75.2	Bösartige Neubildung: Ductus craniopharyngealis
A85.2	Virusenzephalitis, durch Arthropoden übertragen, nnbez	C75.3	BNB: Epiphyse [Glandula pinealis] [Zirbeldrüse]
A85.8	Sonstige nbez Virusenzephalitis	C75.4	Bösartige Neubildung: Glomus caroticum
A86	Virusenzephalitis, nnbez	C75.5	BNB: Glomus aorticum u sonstige Paraganglien
A87.0	Meningitis durch Enteroviren	C79.3	Sekundäre BNB Gehirn u Hirnhäute
A87.1	Meningitis durch Adenoviren	C79.4	Sekundäre BNB so u nnbez Teile Nervensystem
A87.2	Lymphozytäre Choriomeningitis	D18.02	Hämangiom, intrakraniell
A87.8	Sonstige Virusmeningitis	D32.0	Gutartige Neubildung Hirnhäute
A87.9	Virusmeningitis, nnbez	D32.1	Gutartige Neubildung Rückenmarkhäute
A88.0	Fieber u Exanthem d Enterovirus [Boston-Exanthem]	D32.9	Gutartige Neubildung Meningen, nnbez
A88.1	Epidemischer Schwindel	D33.0	Gutartige Neubildung Gehirn, supratentoriell
A88.8	Sonstige nbez Virusinfektionen des ZNS	D33.1	Gutartige Neubildung Gehirn, infratentoriell
A89	Virusinfektion des ZNS, nicht näher bezeichnet	D33.2	Gutartige Neubildung Gehirn, nnbez
A92.2	Venezolanisches Pferdefieber	D33.3	Gutartige Neubildung Hirnnerven
B00.3	Meningitis durch Herpesviren	D33.4	Gutartige Neubildung Rückenmark
B00.4	Enzephalitis durch Herpesviren	D33.7	Gutartige Neubildung sonst nbez Teile ZNS
B01.0	Varizellen-Meningitis	D33.9	Gutartige Neubildung ZNS, nnbez
B01.1	Varizellen-Enzephalitis	D35.3	Gutartige Neubildung Ductus craniopharyngealis
B02.0	Zoster-Enzephalitis	D35.4	Gutartige Neubildung Epiphyse [Gl pineal] [Zirbeldrüse]
B02.1	Zoster-Meningitis	D35.5	Gutartige Neubildung Glomus caroticum
B02.2	Zoster m Beteiligung anderer Abschnitte des Nervensystems	D35.6	Gutartige Neubildung Glomus aortic u so Paraganglien

D36.1	Gutart Neubild periph Nerven u auton Nervensystem	F70.8	Leichte Intelligenzminderung: Sonstige Verhaltensstörung
D42.0	NB unsich/unbek Verhalt Hirnhäute	F70.9	Leichte Intelligenzminderung: Oh Angabe Verhaltensstörung
D42.1	NB unsich/unbek Verhalt Rückenmarkhäute	F71.0	Mittelgradige Intelligenzmind: Keine od geringfügig VerhaltStör
D42.9	NB unsich/unbek Verhalt Meningen, nnbez	F71.1	Mittelgr Intelligenzmind: Deutl VerhaltStör, Beob/Beh erf
D43.0	NB unsich/unbek Verhalt Gehirn, supratentoriell	F71.8	Mittelgradige Intelligenzminderung: Sonst Verhaltensstörung
D43.1	NB unsich/unbek Verhalt Gehirn, infratentoriell	F71.9	Mittelgradige Intelligenzminderung: Oh Angabe VerhaltStör
D43.2	NB unsich/unbek Verhalt Gehirn, nnbez	F72.0	Schwere Intelligenzmind, keine od geringfügige VerhaltStör
D43.3	NB unsich/unbek Verhalt Hirnnerven	F72.1	Schwere Intelligenzmind, deutl VerhaltStör, Beob/Beh erf
D43.4	NB unsich/unbek Verhalt Rückenmark	F72.8	Schwere Intelligenzmind, sonstige Verhaltensstörung
D43.7	NB unsich/unbek Verhalt sonst Teile ZNS	F72.9	Schwere Intelligenzmind, oh Ang Verhaltensstörung
D43.9	NB unsich/unbek Verhalt ZNS, nnbez	F73.0	Schwerste Intelligenzmind, keine od geringfügig VerhaltStör
D44.4	NB unsich/unbek Verhalt Duct craniopharyngealis	F73.1	Schwerste Intelligenzmind, deutl VerhaltStör, Beob/Beh erf
D44.5	NB unsich/unbek Verhalt Epiphyse [Gl pin] [Zirbild]	F73.8	Schwerste Intelligenzmind, sonst Verhaltensstörung
D44.6	NB unsich/unbek Verhalt Glomus caroticum	F73.9	Schwerste Intelligenzmind, oh Ang Verhaltensstörung
D44.7	NB unsich/unbek Verhalt Glom aortic so Paragangl	F74.0	Dissoziierte Intelligenz: Keine od geringfügige VerhaltStör
E03.5	Myxödemkoma	F74.1	Dissoziierte Intelligenz: Deutl VerhaltStör, Beob/Beh erf
E10.40	Diabetes mellitus, Typ 1: m neur Komplik, n entgl bez	F74.8	Dissoziierte Intelligenz: Sonstige Verhaltensstörung
E10.41	Diabetes mellitus, Typ 1: m neur Komplik, entgl bez	F74.9	Dissoziierte Intelligenz: Oh Angabe einer Verhaltensstörung
E11.40	Diabetes mellitus, Typ 2: m neur Komplik, n entgl bez	F78.0	Andere Intelligenzmind: Keine oder geringfügige VerhaltStör
E11.41	Diabetes mellitus, Typ 2: m neur Komplik, entgl bez	F78.1	Andere Intelligenzmind: Deutl VerhaltStör, Beob/Beh erf
E12.40	DM iVm Fehl-/Mangelernähr m neur Komplik, n entgl bez	F78.8	Andere Intelligenzminderung: Sonstige Verhaltensstörung
E12.41	DM iVm Fehl-/Mangelernähr m neur Komplik, entgl bez	F78.9	Andere Intelligenzminderung: Oh Angabe Verhaltensstörung
E13.40	Sonst nbez Diab mell m neur Komplik, n entgl bez	F79.0	Nnbez Intelligenzminderung: Keine od geringfügig VerhaltStör
E13.41	Sonst nbez Diab mell m neur Komplik, entgl bez	F79.1	Nnbez Intelligenzmind: Deutl VerhaltStör, Beob/Beh erf
E14.40	Nnbez Diab mell m neur Komplik, n entgl bez	F79.8	Nnbez Intelligenzminderung: Sonstige Verhaltensstörung
E14.41	Nnbez Diab mell m neur Komplik, entgl bez	F79.9	Nnbez Intelligenzminderung: Oh Angabe Verhaltensstörung
E75.0	GM2-Gangliosidose	F84.2	Recht-Syndrom
E75.1	Sonstige Gangliosidosen	F95.0	Vorübergehende Ticstörung
E75.2	Sonstige Sphingolipidosen	F95.1	Chronische motorische od vokale Ticstörung
E75.4	Neuronale Zeroidlipofuszinose	F95.2	Komb vokal multiple motor Ticstörung [Tourette-Syndr]
F00.0	Demenz b Alzh-KH, m frühem Beginn (Typ 2)	F95.8	Sonstige Ticstörungen
F00.1	Demenz b Alzh-KH, m spätem Beginn (Typ 1)	F95.9	Ticstörung, nnbez
F00.2	Demenz b Alzh-KH, atyp od gemischte Form	F98.5	Stottern [Stammeln]
F00.9	Demenz b Alzh-KH, nnbez	F98.6	Poltern
F01.0	Vaskuläre Demenz m akutem Beginn	G00.0	Meningitis durch Haemophilus influenzae
F01.1	Multiinfarkt-Demenz	G00.1	Pneumokokkenmeningitis
F01.2	Subkortikale vaskuläre Demenz	G00.2	Streptokokkenmeningitis
F01.3	Gemischte kortik u subkortik vaskuläre Demenz	G00.3	Staphylokokkenmeningitis
F01.8	Sonstige vaskuläre Demenz	G00.8	Sonstige bakterielle Meningitis
F01.9	Vaskuläre Demenz, nnbez	G00.9	Bakterielle Meningitis, nnbez
F02.0	Demenz b Pick-Krankheit	G01	Meningitis bei aokl bakteriellen Krankheiten
F02.1	Demenz b Creutzfeldt-Jakob-Krankheit	G02.0	Meningitis bei aokl Viruskrankheiten
F02.2	Demenz b Chorea Huntington	G02.1	Meningitis bei aokl Mykosen
F02.3	Demenz b primärem Parkinson-Syndrom	G02.8	Meningitis bei sonst nbez aokl infektiösen u parasitären KH
F02.8	Demenz b aokl Krankheitsbildern	G03.0	Nichteitrige Meningitis
F03	Nnbez Demenz	G03.1	Chronische Meningitis
F04	Org amnest Synd, n d Alkoh/and psychotr Subst bed	G03.2	Benigne rezidiv Meningitis [Mollaret-Meningitis]
F05.0	Delir oh Demenz	G03.8	Meningitis d sonstige nbez Ursachen
F05.1	Delir b Demenz	G03.9	Meningitis, nnbez
F05.8	Sonstige Formen Delir	G04.0	Akute disseminierte Enzephalitis
F05.9	Delir, nnbez	G04.1	Tropische spastische Paraplegie
F06.0	Organische Halluzinose	G04.2	Bakt Meningoenzephalitis u Meningomyelitis, aonkl
F06.1	Organische katatone Störung	G04.8	Sonst Enzephalitis, Myelitis u Enzephalomyelitis
F06.2	Organ wahnhaft [schizophreniforme] Störung	G04.9	Enzephalitis, Myelitis u Enzephalomyelitis, nnbez
F06.3	Organische affektive Störungen	G05.0	Enzephal Myelitis Enzephalomyelit b aokl bakt KH
F06.4	Organische Angststörung	G05.1	Enzephal Myelitis Enzephalomyelit b aokl Virus-KH
F06.5	Organische dissoziative Störung	G05.2	Enzephal Myelitis Enzephalom b so aokl inf/par KH
F06.6	Organische emotional labile [asthenische] Störung	G05.8	Enzephal Myelitis Enzephalomyelit b so aokl KH
F06.7	Leichte kognitive Störung	G06.0	Intrakran Abszeß u intrakranielles Granulom
F06.8	So nbez org psych Stör Schäd/FktStör Gehirn od körp KH	G06.1	Intraspinaler Abszeß u intraspinale Granulom
F06.9	Nnbez org psych Stör Schäd/FktStör Gehirn od körp KH	G06.2	Extraduraler u subduraler Abszeß, nnbez
F07.0	Organische Persönlichkeitsstörung	G07	Intrakran u intraspinal Absz u Granulom b aokl KH
F07.1	Postenzephalitisches Syndrom	G08	Intrakran u intraspinal Phlebitis u Thrombophlebitis
F07.2	Org Psychosyndrom nach Schädelhirntrauma	G09	Folgen entzündlicher KH ZNS
F07.8	So org Pers-/VerhStör KH/Schäd/FktStör Gehirn körp KH	G10	Chorea Huntington
F07.9	Nnbez org Pers-/VerhStör KH/Schäd/FktStör Gehirn körp KH	G11.0	Angeborene nichtprogressive Ataxie
F09	Nnbez organ od symptomat psychische Störung	G11.1	Früh beginnende zerebellare Ataxie
F44.5	Dissoziative Krampfanfälle	G11.2	Spät beginnende zerebellare Ataxie
F70.0	Leichte Intelligenzminderung: Keine od geringfügig VerhaltStör	G11.3	Zerebellare Ataxie defekt DNA-Reparatursystem
F70.1	Leichte Intelligenzmind: Deutl VerhaltStör, Beob/Beh erf	G11.4	Hereditäre spastische Paraplegie

G11.8	Sonstige hereditäre Ataxien	G35.30	MS m sek chron Verl: OA akute Exazerbation od Progress
G11.9	Hereditäre Ataxie, nnbez	G35.31	MS m sek chron Verl: MA akute Exazerbation od Progress
G12.0	Infant spin Muskelatrophie, Typ I [Werdnig-Hoffm]	G35.9	Multiple Sklerose, nicht näher bezeichnet
G12.1	Sonstige vererbte spinale Muskelatrophie	G36.0	Neuromyelitis optica [Devic-KH]
G12.2	Motoneuron-Krankheit	G36.1	Akut u subak hämorrhag Leukoenzephalitis [Hurst]
G12.8	Sonst spinale Muskelatrophien u verwandt Syndrome	G36.8	Sonstige nbez akute disseminierte Demyelinisation
G12.9	Spinale Muskelatrophie, nnbez	G36.9	Akute disseminierte Demyelinisation, nnbez
G13.0	Paraneoplastische Neuromyopathie u Neuropathie	G37.0	Diffuse Hirnsklerose
G13.1	So Systematroph, vorwieg ZNS betreff, b Neubild	G37.1	Zentrale Demyelinisation Corpus callosum
G13.2	Systematrophie, vorwieg ZNS betreff, b Myxödem	G37.2	Zentrale pontine Myelinolyse
G13.8	Systematrophie, vorwieg ZNS betreff, b so aokl KH	G37.3	Myelitis transversa acuta b demyelinisier KH ZNS
G14	Postpolio-Syndrom	G37.4	Subakute nekrotisierende Myelitis [Foix-Alajouanine-Synd]
G20.00	Prim Parkins-Synd fehl/ger Beeintr: Oh Wirkungsflukt	G37.5	Konzentr Sklerose [Baló-KH]
G20.01	Prim Parkins-Synd fehl/ger Beeintr: M Wirkungsflukt	G37.8	Sonst nbez demyelinisierende KH ZNS
G20.10	Prim Parkins-Synd mäß/schwer Beeintr: Oh Wirkungsflukt	G37.9	Demyelinisierende KH ZNS, nnbez
G20.11	Prim Parkins-Synd mäß/schwer Beeintr: M Wirkungsflukt	G40.00	Pseudo-Lennox-Syndrom
G20.20	Prim Parkins-Synd schwerst Beeintr: Oh Wirkungsflukt	G40.01	CSWS
G20.21	Prim Parkins-Synd schwerst Beeintr: M Wirkungsflukt	G40.02	Benign psychomotor Epilep [terror fits]
G20.90	Prim Parkins-Synd nnbez: Oh Wirkungsflukt	G40.08	So lokbez (fok) (part) idiop Epil/epil Synd m fok beg Anf
G20.91	Prim Parkins-Synd nnbez: M Wirkungsflukt	G40.09	Lokbez (fok) (part) idiop Epilep/epil Synd m fok beg Anf, nnbez
G21.0	Malignes Neuroleptika-Syndrom	G40.1	Lokbez (fok) (part) idiop Epilep/epil Synd m einf fok Anf
G21.1	Sonst arzneimittelinduziertes Parkinson-Synd	G40.2	Lokbez (fok) (part) idiop Epil/epil Synd m komplex fok Anf
G21.2	Parkinson-Syndrom d sonst exogene Agenzien	G40.3	Generalisierte idiopath Epilepsie u epilept Synd
G21.3	Postenzephalitisches Parkinson-Syndrom	G40.4	Sonst generalisierte Epilepsie u epileptische Synd
G21.4	Vaskuläres Parkinson-Syndrom	G40.5	Spezielle epileptische Syndrome
G21.8	Sonstiges sekundäres Parkinson-Syndrom	G40.6	Grand-mal-Anfälle, nnbez (m/oh Petit mal)
G21.9	Sekundäres Parkinson-Syndrom, nnbez	G40.7	Petit-mal-Anfälle, nnbez, oh Grand-mal-Anfälle
G22	Parkinson-Syndrom b aokl KH	G40.8	Sonstige Epilepsien
G23.0	Hallervorden-Spatz-Syndrom	G40.9	Epilepsie, nnbez
G23.1	Progres supranukl Ophthalmopleg [Steele-Rich-Olsz-Synd]	G41.0	Grand-mal-Status
G23.2	Striatonigrale Degeneration	G41.1	Petit-mal-Status
G23.8	Sonstige nbez degenerative KH Basalganglien	G41.2	Status epilepticus m komplexfokalen Anfällen
G23.9	Degenerative KH Basalganglien, nnbez	G41.8	Sonstiger Status epilepticus
G24.0	Arzneimittelinduzierte Dystonie	G41.9	Status epilepticus, nnbez
G24.1	Idiopathische familiäre Dystonie	G43.0	Migräne oh Aura [Gewöhnliche Migräne]
G24.2	Idiopathische nichtfamiliäre Dystonie	G43.1	Migräne m Aura [Klassische Migräne]
G24.3	Torticollis spasticus	G43.2	Status migraenosus
G24.4	Idiopathische orofaziale Dystonie	G43.3	Komplizierte Migräne
G24.8	Sonstige Dystonie	G43.8	Sonstige Migräne
G24.9	Dystonie, nnbez	G43.9	Migräne, nnbez
G25.0	Essentieller Tremor	G44.0	Cluster-Kopfschmerz
G25.1	Arzneimittelinduzierter Tremor	G44.1	Vasomotorischer Kopfschmerz, aonkl
G25.2	Sonstige nbez Tremorformen	G44.2	Spannungskopfschmerz
G25.3	Myoklonus	G44.3	Chronischer posttraumatischer Kopfschmerz
G25.4	Arzneimittelinduzierte Chorea	G44.4	Arzneimittelinduzierter Kopfschmerz, aonkl
G25.5	Sonstige Chorea	G44.8	Sonstige nbez Kopfschmerzsyndrome
G25.6	AM-induzierte Tics u sonst Tics organ Ursprung	G45.02	A-vert-Synd m Bas-Sympt, kompl Rückbild innh 1-24 h
G25.80	Periodische Beinbewegungen im Schlaf	G45.03	A-vert-Synd m Bas-Sympt, kompl Rückbild innh < 1 h
G25.81	Syndrom der unruhigen Beine [Restless-Legs-Syndrom]	G45.09	A-vert-Synd m Basil-Sympt, Verif Rückb nnbez
G25.88	Sonst nbez extrapyramidale KH und Bewegungsstörung	G45.12	Art-carot-int-Synd (halbs), kompl Rückbild innh 1-24 h
G25.9	Extrapyramidale KH od Bewegungsstörung, nnbez	G45.13	Art-carot-int-Synd (halbs), kompl Rückbild innh < 1 h
G26	Extrapyramidale KH u Bewegungsstörung b aokl KH	G45.19	Art-carot-int-Synd (halbs), Verif Rückb nnbez
G30.0	Alzheimer-Krankheit mit frühem Beginn	G45.22	Mult/bilat Synd extraz hirnvrs Aa, kompl Rückb innh 1-24 h
G30.1	Alzheimer-Krankheit mit spätem Beginn	G45.23	Mult/bilat Synd extraz hirnvrs Aa, kompl Rückb innh < 1 h
G30.8	Sonstige Alzheimer-Krankheit	G45.29	Mult u bilat Synd extrazer hirnvrsorg Aa, Verif Rückb nnbez
G30.9	Alzheimer-Krankheit, nicht näher bezeichnet	G45.32	Amauros fug, kompl Rückb innh 1-24 h
G31.0	Umschriebene Hirnatrophie	G45.33	Amauros fug, kompl Rückb innh < 1 h
G31.1	Senile Degeneration Gehirn, aonkl	G45.39	Amauros fug, Verif Rückb nnbez
G31.2	Degeneration des Nervensystems durch Alkohol	G45.42	Transient glob Amnes [amnest Epis], kompl Rückb in 1-24 h
G31.81	Mitochondriale Zytopathie	G45.43	Transient glob Amnes [amnest Epis], kompl Rückb innh < 1 h
G31.82	Lewy-Körper-Demenz	G45.49	Transient glob Amnes [amnest Epis], Verif Rückb nnbez
G31.88	Sonstige nbez degenerative KH des Nervensystems	G45.82	So zer transit ischäm u verw Synd, kompl Rückb innh 1-24 h
G31.9	Degenerative KH des Nervensystems, nnbez	G45.83	So zer transit ischäm u verw Synd, kompl Rückb innh < 1 h
G32.0	Subakute komb Degeneration RM b aokl KH	G45.89	So zer transit ischäm u verw Synd, Verl Rückb nnbez
G32.8	Sonst nbez degenerat KH Nervensystem b aokl KH	G45.92	Zer transit Ischämie, nnbez, kompl Rückb innh 1-24 h
G35.0	Erstmanifestation einer multiplen Sklerose	G45.93	Zer transit Ischämie, nnbez, kompl Rückb innh < 1 h
G35.10	MS m schubförm Verl: OA akute Exazerbation od Progress	G45.99	Zer transit Ischämie, nnbez, Verl Rückb nnbez
G35.11	MS m schubförm Verl: MA akute Exazerbation od Progress	G46.0	Arteria-cerebri-media-Syndrom
G35.20	MS m prim chron Verl: OA akute Exazerbation od Progress	G46.1	Arteria-cerebri-anterior-Syndrom
G35.21	MS m prim chron Verl: MA akute Exazerbation od Progress	G46.2	Arteria-cerebri-posterior-Syndrom

G46.3	Hirnstammsyndrom	G60.3	Idiopathische progressive Neuropathie
G46.4	Kleinhirnsyndrom	G60.8	Sonst hereditäre u idiopathische Neuropathien
G46.5	Rein motorisches lakunäres Syndrom	G60.9	Hereditäre u idiopathische Neuropathie, nnbez
G46.6	Rein sensorisches lakunäres Syndrom	G61.0	Guillain-Barré-Syndrom
G46.7	Sonstige lakunäre Syndrome	G61.1	Serumpolyneuropathie
G46.8	Sonst Synd Hirngefäße b zerebrovaskulären KH	G61.8	Sonstige Polyneuritiden
G47.4	Narkolepsie u Kataplexie	G61.9	Polyneuritis, nnbez
G50.0	Trigeminusneuralgie	G62.0	Arzneimittelinduzierte Polyneuropathie
G50.1	Atypischer Gesichtsschmerz	G62.1	Alkohol-Polyneuropathie
G50.8	Sonstige KH Nervus trigeminus	G62.2	Polyneuropathie d sonstige toxische Agenzien
G50.9	KH Nervus trigeminus, nnbez	G62.80	Critical-illness-Polyneuropathie
G51.0	Fazialisparese	G62.88	Sonst nbez Polyneuropath
G51.1	Entzündung Ganglion geniculi	G62.9	Polyneuropathie, nnbez
G51.2	Melkersson-Rosenthal-Syndrom	G63.0	Polyneuropathie b aokl inf u parasit KH
G51.3	Spasmus (hemi)facialis	G63.1	Polyneuropathie b Neubildungen
G51.4	Faziale Myokymie	G63.2	Diabetische Polyneuropathie
G51.8	Sonstige KH Nervus facialis	G63.3	Polyneuropathie b sonst endokrinen u Stoffwechsel-KH
G51.9	KH Nervus facialis, nnbez	G63.4	Polyneuropathie b alimentären Mangelzuständen
G52.0	KH Nn olfactorii [I Hirnnerv]	G63.5	Polyneuropathie b System-KH Bindegewebe
G52.1	KH Nervus glossopharyngeus [IX Hirnnerv]	G63.6	Polyneuropathie b sonst KH Muskel-Skelett-System
G52.2	KH Nervus vagus [X Hirnnerv]	G63.8	Polyneuropathie b sonst aokl KH
G52.3	KH Nervus hypoglossus [XII Hirnnerv]	G64	Sonstige KH peripheres Nervensystem
G52.7	KH mehrerer Hirnnerven	G70.0	Myasthenia gravis
G52.8	KH sonstiger nbez Hirnnerven	G70.1	Toxische neuromuskuläre KH
G52.9	KH Hirnnerv, nnbez	G70.2	Angeb od entwicklungsbedingte Myasthenie
G53.0	Neuralgie nach Zoster	G70.8	Sonstige nbez neuromuskuläre KH
G53.1	Mult Hirnnervenlähmung b aokl inf u parasit KH	G70.9	Neuromuskuläre KH, nnbez
G53.2	Multiple Hirnnervenlähmungen b Sarkoidose	G71.0	Muskeldystrophie
G53.3	Multiple Hirnnervenlähmungen b Neubildungen	G71.1	Myotone Syndrome
G53.8	Sonst KH Hirnnerven b sonst aokl KH	G71.2	Angeborene Myopathien
G54.0	Läsionen Plexus brachialis	G71.3	Mitochondriale Myopathie, aonkl
G54.1	Läsionen Plexus lumbosacralis	G71.8	Sonstige primäre Myopathien
G54.2	Läsionen Zervikalwurzeln, aonkl	G71.9	Primäre Myopathie, nnbez
G54.3	Läsionen Thorakalwurzeln, aonkl	G72.0	Arzneimittelinduzierte Myopathie
G54.4	Läsionen Lumbosakralwurzeln, aonkl	G72.1	Alkoholmyopathie
G54.5	Neuralgische Amyotrophie	G72.2	Myopathie d sonstige toxische Agenzien
G54.6	Phantomschmerz	G72.3	Periodische Lähmung
G54.7	Phantomglied oh Schmerzen	G72.4	Entzündliche Myopath, aonkl
G54.8	Sonst KH Nervenwurzeln u Nervenplexus	G72.80	Critical-illness-Myopathie
G54.9	KH von Nervenwurzeln u Nervenplexus, nnbez	G72.88	Sonst nbez Myopath
G55.0	Kompression Nervenwurzeln/-plexus b Neubildung	G72.9	Myopathie, nnbez
G55.1	Kompr Nervenwurzeln/-plexus b Bandscheibenschäden	G73.0	Myastheniesyndrome b endokrinen Krankheiten
G55.2	Kompr Nervenwurzeln/-plexus b Spondylose	G73.1	Lambert-Eaton-Syndrom
G55.3	Kompr Nervenwurzeln/-plexus b so KH WS/Rück	G73.2	Sonstige Myastheniesyndrome b Neubildungen
G55.8	Kompr Nervenwurzeln/-plexus b sonst aokl KH	G73.3	Myastheniesyndrome b sonst aokl KH
G56.0	Karpaltunnel-Syndrom	G73.4	Myopathie b aokl inf und parasitären KH
G56.1	Sonstige Läsionen Nervus medianus	G73.5	Myopathie b endokrinen Krankheiten
G56.2	Läsion Nervus ulnaris	G73.6	Myopathie b Stoffwechselkrankheiten
G56.3	Läsion Nervus radialis	G73.7	Myopathie b sonst aokl KH
G56.4	Kausalgie	G80.0	Spastische tetraplegische Zerebralparese
G56.8	Sonst Mononeuropathien obere Extremität	G80.1	Spastische diplegische Zerebralparese
G56.9	Mononeuropathie obere Extremität, nnbez	G80.2	Infantile hemiplegische Zerebralparese
G57.0	Läsion Nervus ischiadicus	G80.3	Dyskinetische Zerebralparese
G57.1	Meralgia paraesthetica	G80.4	Ataktische Zerebralparese
G57.2	Läsion Nervus femoralis	G80.8	Sonstige infantile Zerebralparese
G57.3	Läsion Nervus fibularis (peroneus) communis	G80.9	Infantile Zerebralparese, nnbez
G57.4	Läsion Nervus tibialis	G81.0	Schlaff Hemipares u Hemipleg
G57.5	Tarsaltunnel-Syndrom	G81.1	Spast Hemipares u Hemipleg
G57.6	Läsion Nervus plantaris	G81.9	Hemipares u Hemipleg, nnbez
G57.8	Sonstige Mononeuropathien untere Extremität	G82.00	Schlaff Parapares u Parapleg, akut kompl QSL ntraum
G57.9	Mononeuropathie untere Extremität, nnbez	G82.01	Schlaff Parapares u Parapleg, akut inkompl QSL ntraum
G58.0	Interkostalneuropathie	G82.02	Schlaff Parapares u Parapleg, chron kompl QSL
G58.7	Mononeuritis multiplex	G82.03	Schlaff Parapares u Parapleg, chron inkompl QSL
G58.8	Sonstige nbez Mononeuropathien	G82.09	Schlaff Parapares u Parapleg, nnbez
G58.9	Mononeuropathie, nnbez	G82.10	Spast Parapares u Parapleg, akut kompl QSL ntraum
G59.0	Diabetische Mononeuropathie	G82.11	Spast Parapares u Parapleg, akut inkompl QSL ntraum
G59.8	Sonstige Mononeuropathien b aokl KH	G82.12	Spast Parapares u Parapleg, chron kompl QSL
G60.0	Hereditäre sensomotorische Neuropathie	G82.13	Spast Parapares u Parapleg, chron inkompl QSL
G60.1	Refsum-Krankheit	G82.19	Spast Parapares u Parapleg, nnbez
G60.2	Neuropathie in Verbindung m hereditärer Ataxie	G82.20	Parapares u Parapleg, nnbez, akut kompl QSL ntraum Genes

G82.21	Parapares u Parapleg, nnbez, akut inkompl QSL ntraum	G94.2	Hydrozephalus b sonst aokl KH
G82.22	Parapares u Parapleg, nnbez, chron kompl QSL	G94.8	Sonst nbez KH Gehirn b aokl KH
G82.23	Parapares u Parapleg, nnbez, chron inkompl QSL	G95.0	Syringomyelie u Syringobulbie
G82.29	Parapares u Parapleg, nnbez	G95.1	Vaskuläre Myelopathien
G82.30	Schlaff Tetrapares u Tetrapleg, akut kompl QSL ntraum	G95.2	Rückenmarkskompression, nnbez
G82.31	Schlaff Tetrapares u Tetrapleg, akut inkompl QSL ntraum	G95.82	HarnblasFktStör d spinal Schock
G82.32	Schlaff Tetrapares u Tetrapleg, chron kompl QSL	G95.83	Spin Spastik quergestr Muskel
G82.33	Schlaff Tetrapares u Tetrapleg, chron inkompl QSL	G95.84	Detrus-Sphinkt-Dyssynerg b Schädig RM
G82.39	Schlaff Tetrapares u Tetrapleg, nnbez	G95.85	Deafferentierungsschmerz b Schädigung RM
G82.40	Spast Tetrapares u Tetrapleg, akut kompl QSL ntraum	G95.88	Sonstige nbez KH Rückenmark
G82.41	Spast Tetrapares u Tetrapleg, akut inkompl QSL ntraum	G95.9	KH Rückenmark, nnbez
G82.42	Spast Tetrapares u Tetrapleg, chron kompl QSL	G96.0	Austritt von Liquor cerebrospinalis
G82.43	Spast Tetrapares u Tetrapleg, chron inkompl QSL	G96.1	KH Meningen, aonkl
G82.49	Spast Tetrapares u Tetrapleg, nnbez	G96.8	Sonst nbez KH Zentralnervensystem
G82.50	Tetrapares u Tetrapleg, nnbez, akut kompl QSL ntraum Genes	G96.9	KH Zentralnervensystem, nnbez
G82.51	Tetrapares u Tetrapleg, nnbez, akut inkompl QSL ntraum	G97.0	Austritt von Liquor cerebrospinalis nach LP
G82.52	Tetrapares u Tetrapleg, nnbez, chron kompl QSL	G97.1	Sonst Reaktion auf Spinal- u Lumbalpunktion
G82.53	Tetrapares u Tetrapleg, nnbez, chron inkompl QSL	G97.2	Intrakran Druckminderung nach ventrikulärem Shunt
G82.59	Tetrapares u Tetrapleg, nnbez	G97.80	Postoperative Liquorfistel
G82.60	Fktl Höhe Schädig RM, C1-C3	G97.81	Postoperativer (zerebellärer) Mutismus
G82.61	Fktl Höhe Schädig RM, C4-C5	G97.88	Sonst KH Nervensystem nach med Maßnahmen
G82.62	Fktl Höhe Schädig RM, C6-C8	G97.9	KH Nervensystem nach med Maßnahme, nnbez
G82.63	Fktl Höhe Schädig RM, Th1-Th6	G98	Sonst KH Nervensystem, aonkl
G82.64	Fktl Höhe Schädig RM, Th7-Th10	G99.0	Autonome Neuropathie b endokrinen u StoffwechselKH
G82.65	Fktl Höhe Schädig RM, Th11-L1	G99.1	Sonst KH auton Nervensystem b so aokl KH
G82.66	Fktl Höhe Schädig RM, L2-S1	G99.2	Myelopathie b aokl KH
G82.67	Fktl Höhe Schädig RM, S2-S5	G99.8	Sonst nbez KH Nervensystem b aokl KH
G82.69	Fktl Höhe Schädig RM, nnbez	H47.1	Stauungspapille, nnbez
G83.0	Dipares u Dipleg ob Extrem	H47.4	Affektionen Chiasma opticum
G83.1	Monopares u Monopleg unt Extrem	H47.5	Affektionen sonstige Teile Sehbahn
G83.2	Monopares u Monopleg ob Extrem	H47.6	Affektionen Sehrinde
G83.3	Monopares u Monopleg, nnbez	H47.7	Affektion Sehbahn, nnbez
G83.40	Kompl Cauda- (equina-) Synd	H51.2	Internukleäre Ophthalmoplegie
G83.41	Inkompl Cauda- (equina-) Synd	H58.0	Anomalien Pupillenreaktion b aokl KH
G83.49	Cauda- (equina-) Synd, nnbez	I60.0	SubarachBlutung, von Karotissiphon/-bifurkation ausgeh
G83.80	Locked-in-Syndrom	I60.1	SubarachBlutung, von A cerebri media ausgehend
G83.88	Sonstige näher bezeichnete Lähmungssyndrome	I60.2	SubarachBlutung, von A communicans ant ausgehend
G83.9	Lähmungssyndrom, nnbez	I60.3	SubarachBlutung, von A communicans post ausgehend
G90.08	Sonst idiopath periph auton Neuropath	I60.4	SubarachBlutung, von A basilaris ausgehend
G90.09	Idiop periph auton Neuropath, nnbez	I60.5	SubarachBlutung, von A vertebralis ausgehend
G90.1	Familiäre Dysautonomie [Riley-Day-Syndrom]	I60.6	SubarachBlutung, von sonst intrakran Aa ausgehend
G90.2	Horner-Syndrom	I60.7	SubarachBlutung, von nnbez intrakran A ausgehend
G90.3	Multisystem-Atrophie	I60.8	Sonstige Subarachnoidalblutung
G90.40	Autonome Dysreflexie als hypertone Krisen	I60.9	Subarachnoidalblutung, nnbez
G90.41	Autonome Dysreflexie als Schwitzattacken	I61.0	Intrazereb Blutung Großhirnhemisphäre, subkortikal
G90.48	Sonstige autonome Dysreflexie	I61.1	Intrazereb Blutung Großhirnhemisphäre, kortikal
G90.49	Autonome Dysreflexie, nicht näher bezeichnet	I61.2	Intrazereb Blutung Großhirnhemisphäre, nnbez
G90.8	Sonstige Krankheiten des autonomen Nervensystems	I61.3	Intrazerebrale Blutung Hirnstamm
G90.9	KH autonomes Nervensystem, nnbez	I61.4	Intrazerebrale Blutung Kleinhirn
G91.0	Hydrocephalus communicans	I61.5	Intrazerebrale intraventrikuläre Blutung
G91.1	Hydrocephalus occlusus	I61.6	Intrazerebrale Blutung an mehreren Lok
G91.20	Idiop Normaldruckhydroz	I61.8	Sonstige intrazerebrale Blutung
G91.21	Sek Normaldruckhydroz	I61.9	Intrazerebrale Blutung, nnbez
G91.29	Normaldruckhydrozeph, nnbez	I62.00	Subdurale Blutung (nichttraumatisch): Akut
G91.3	Posttraumatischer Hydrozephalus, nnbez	I62.01	Subdurale Blutung (nichttraumatisch): Subakut
G91.8	Sonstiger Hydrozephalus	I62.02	Subdurale Blutung (nichttraumatisch): Chronisch
G91.9	Hydrozephalus, nnbez	I62.09	Subdurale Blutung (nichttraumatisch): N.n.b
G92	Toxische Enzephalopathie	I62.1	Nichttraumatische extradurale Blutung
G93.0	Hirnzysten	I62.9	Intrakranielle Blutung (nichttraumatisch), nnbez
G93.1	Anoxische Hirnschädigung, aonkl	I63.0	Hirninfr d Thromb präzereb Aa
G93.2	Benigne intrakranielle Hypertension [Pseudotumor cerebri]	I63.1	Hirninfr d Embol präzereb Aa
G93.4	Enzephalopathie, nnbez	I63.2	Hirninfr d nnbez Verschl/Sten präzereb Aa
G93.5	Compressio cerebri	I63.3	Hirninfr d Thromb zereb Aa
G93.6	Hirnödem	I63.4	Hirninfr d Embol zereb Aa
G93.7	Reye-Syndrom	I63.5	Hirninfr d nnbez Verschl/Sten zereb Aa
G93.80	Apallisches Syndrom	I63.6	Hirninfr d Thrombose Hirnvenen, nichteitrig
G93.88	Sonstige näher bezeichnete Krankheiten des Gehirns	I63.8	Sonstiger Hirninfarkt
G93.9	KH Gehirn, nnbez	I63.9	Hirninfarkt, nnbez
G94.0	Hydrozephalus b aokl inf u parasitären KH	I64	Schlaganfall, nicht als Blutg od Infarkt bez
G94.1	Hydrozephalus b Neubildungen	I65.0	Verschluss u Stenose A vertebralis

I65.1	Verschluss u Stenose A basilaris	P13.0	Fraktur Schädel d Geburtsverletzung
I65.2	Verschluss u Stenose A carotis	P14.0	Erb-Lähmung d Geburtsverletzung
I65.3	Verschl u Sten mehr/bds präzereb Aa	P14.1	Klumpke-Lähmung d Geburtsverletzung
I65.8	Verschl u Sten sonst präzereb Aa	P14.2	Lähmung N phrenicus d Geburtsverletzung
I65.9	Verschl u Sten nnbez präzereb Aa	P14.3	Sonst Geburtsverletzungen Plexus brachialis
I66.0	Verschluss u Stenose A cerebri media	P14.8	Geburtsverletzungen sonst Teile periph Nervensystem
I66.1	Verschluss u Stenose A cerebri anterior	P14.9	Geburtsverletzung peripheres Nervensystem, nnbez
I66.2	Verschluss u Stenose A cerebri posterior	P21.0	Schwere Asphyxie unter Geburt
I66.3	Verschluss u Stenose Aa Cerebelli	P21.1	Leichte od mäßige Asphyxie unter Geburt
I66.4	Verschl u Sten mehr u bds zereb Aa	P21.9	Asphyxie unter Geburt, nnbez
I66.8	Verschl u Sten sonst zereb A	P90	Krämpfe b Neugeborenen
I66.9	Verschl u Sten nnbez zereb A	P91.0	Zerebrale Ischämie b Neugeborenen
I67.0	Dissektion zerebraler Arterien	P91.1	Erworbene periventriculäre Zysten b Neugeborenen
I67.10	Zerebrales Aneurysma (erworben)	P91.2	Zerebrale Leukomalazie b Neugeborenen
I67.11	Zerebrale arteriovenöse Fistel (erworben)	P91.3	Zerebrale Übererregbarkeit Neugeborenes
I67.2	Zereb Atheroskl	P91.4	Zerebraler Depressionszustand Neugeborenes
I67.3	Progressive subkortik vaskul Enzephalopathie	P91.5	Koma b Neugeborenen
I67.5	Moyamoya-Syndrom	P91.6	Hypoxisch-ischäm Enzephalopathie b Neugeb [HIE]
I67.6	Nichteitrige Thrombose intrakranielles Venensyst	P91.80	Locked-in-Synd u apallisches Synd beim Neugeborenen
I67.7	Zerebrale Arteriitis, aonkl	P91.88	Sonst näher bez zerebrale Störungen b Neugeborenen
I67.80	Vasospasmen bei Subarachnoidalblutung	P91.9	Zerebrale Störung b Neugeborenen, nnbez
I67.88	Sonstige näher bezeichnete zerebrovaskuläre Krankheiten	P94.0	Transitorische Myasthenia gravis b Neugeborenen
I67.9	Zerebrovaskuläre KH, nnbez	P94.2	Angeborene Muskelhypotonie
I68.1	Zerebrale Arteriitis b aokl infekt u parasitären KH	Q00.0	Anenzephalie
I68.2	Zerebrale Arteriitis b sonst aokl KH	Q00.1	Kraniorhachischisis
I68.8	Sonstige zerebrovask Stör b aokl KH	Q00.2	Inienzephalie
I69.0	Folgen einer Subarachnoidalblutung	Q01.0	Frontale Enzephalozele
I69.1	Folgen einer intrazerebralen Blutung	Q01.1	Nasofrontale Enzephalozele
I69.2	Folgen einer sonst nichttraumat intrakran Blutg	Q01.2	Okzipitale Enzephalozele
I69.3	Folgen eines Hirninfarktes	Q01.8	Enzephalozele sonstiger Lokalisationen
I69.4	Folgen Schlaganfall, nicht als Blutg od Infarkt bez	Q01.9	Enzephalozele, nnbez
I69.8	Folgen so u nnbez zerebrovaskulärer KH	Q02	Mikrozephalie
I72.0	Aneurysma u Dissektion A carotis	Q03.0	Fehlbildungen Aquaeductus cerebri
I72.5	Aneurysma und Dissektion sonst präzerebraler Arterien	Q03.1	Atresie Apertura mediana/Apertura laterales 4 Ventrikel
I72.6	Aneurysma und Dissektion der A. vertebralis	Q03.8	Sonstiger angeborener Hydrozephalus
M21.33	Fallhand (erworben) Unterarm	Q03.9	Angeborener Hydrozephalus, nnbez
M21.50	Erw Klau-/Klumphand, erw Klau-/Klumpfuß, mehr Lok	Q04.0	Angeborene Fehlbildungen Corpus callosum
M21.54	Erworbene Klauenhand, Klumphand	Q04.1	Arrhinenzephalie
M53.0	Zervikozephalisches Syndrom	Q04.2	Holoprosenzephalie-Syndrom
M53.1	Zervikobranchial-Syndrom	Q04.3	Sonstige Reduktionsdeformitäten Gehirn
M54.10	Radikulopathie, mehrere Lok WS	Q04.4	Septooptische Dysplasie
M54.11	Radikulopathie, Okzipito-Atlanto-Axialbereich	Q04.5	Megalenzephalie
M54.12	Radikulopathie, Zervikalbereich	Q04.6	Angeborene Gehirnzysten
M54.13	Radikulopathie, Zervikothorakalbereich	Q04.8	Sonst nbez angeborene Fehlbildungen Gehirn
M54.19	Radikulopathie, nnbez Lokalisation	Q04.9	Angeborene Fehlbildung Gehirn, nnbez
M79.20	Neuralgie u Neuritis, nnbez, mehrere Lok	Q05.0	Zervikale Spina bifida m Hydrozephalus
M79.21	Neuralgie u Neuritis, nnbez, Schulterregion	Q05.1	Thorakale Spina bifida m Hydrozephalus
M79.22	Neuralgie u Neuritis, nnbez, Oberarm	Q05.2	Lumbale Spina bifida m Hydrozephalus
M79.23	Neuralgie u Neuritis, nnbez, Unterarm	Q05.3	Sakrale Spina bifida m Hydrozephalus
M79.24	Neuralgie u Neuritis, nnbez, Hand	Q05.4	Nnbez Spina bifida m Hydrozephalus
M79.25	Neuralgie u Neuritis, nnbez, Beckenregion/OS	Q05.5	Zervikale Spina bifida oh Hydrozephalus
M79.26	Neuralgie u Neuritis, nnbez, Unterschenkel	Q05.6	Thorakale Spina bifida oh Hydrozephalus
M79.27	Neuralgie u Neuritis, nnbez, Knöchel/Fuß	Q05.7	Lumbale Spina bifida oh Hydrozephalus
M79.28	Neuralgie u Neuritis, nnbez, sonst Lokalisation	Q05.8	Sakrale Spina bifida oh Hydrozephalus
M79.29	Neuralgie u Neuritis, nnbez, nnbez Lokalisationen	Q05.9	Spina bifida, nnbez
M89.00	Neurodystrophie [Algodystrophie], mehrere Lok	Q06.0	Amyelie
M89.01	Neurodystrophie [Algodystrophie] Schulterregion	Q06.1	Hypoplasie u Dysplasie Rückenmark
M89.02	Neurodystrophie [Algodystrophie] Oberarm	Q06.2	Diastematomyelie
M89.03	Neurodystrophie [Algodystrophie] Unterarm	Q06.3	Sonst angeborene Fehlbildung Cauda equina
M89.04	Neurodystrophie [Algodystrophie] Hand	Q06.4	Hydromyelie
M89.05	Neurodystrophie [Algodystrophie] Becken/OS	Q06.8	Sonst nbez angeborene Fehlbildungen RM
M89.06	Neurodystrophie [Algodystrophie] Unterschenkel	Q06.9	Angeborene Fehlbildung Rückenmark, nnbez
M89.07	Neurodystrophie [Algodystrophie] Knöchel/Fuß	Q07.0	Arnold-Chiari-Syndrom
M89.08	Neurodystrophie [Algodystrophie], sonst Lok	Q07.8	Sonst nbez angeborene Fehlbildungen Nervensystem
M89.09	Neurodystrophie [Algodystrophie], nnbez Lok	Q07.9	Angeborene Fehlbildung Nervensystem, nnbez
P11.3	Geburtsverletzung N facialis [VII Hirnnerv]	Q28.00	Angeborenes art-ven Aneurysma der präzerebr Gefäße
P11.4	Geburtsverletzung sonstige Hirnnerven	Q28.01	Angeborene arteriovenöse Fistel der präzerebralen Gefäße
P11.50	Geburtsverletzung Wirbelsäule u RM m akut QSL	Q28.08	Sonst angebot art-ven Fehlbildg d präzerebralen Gefäße
P11.51	Geburtsverletzung Wirbelsäule u RM m chron QSL	Q28.09	Angeborene art-ven Fehlbildg d präzerebr Gefäße, nnbez
P11.59	Geburtsverletzung Wirbelsäule u RM nnbez	Q28.10	Angeborenes Aneurysma der präzerebralen Gefäße

Q28.11	Angeborene Fistel der präzerebralen Gefäße	R56.8	So u nnbez Krämpfe
Q28.18	Sonst angeborene Fehlbildg d präzerebralen Gefäße	R83.0	Abnorme Liquorbefunde, abnormer Enzymwert
Q28.19	Angeborene Fehlbildung d präzerebralen Gefäße, nnbez	R83.1	Abnorme Liquorbefunde, abnormer Hormonwert
Q28.20	Angeborenes art-ven Aneurysma d zerebralen Gefäße	R83.2	Abn Wert so Drog/AM/biolakt Subst Liquor
Q28.21	Angeborene arteriovenöse Fistel der zerebralen Gefäße	R83.3	Abnormer Wert Subst vorwiegend nichtmed Herkunft Liquor
Q28.28	Sonst angeborene art-ven Fehlbildg d zerebralen Gefäße	R83.4	Abn Liquorbefunde, abnorme immunologische Befunde
Q28.29	Angeborene art-ven Fehlbildg d zerebr Gefäße, nnbez	R83.5	Abn Liquorbefunde, abnorme mikrobiologische Befunde
Q28.30	Angeborenes Aneurysma der zerebralen Gefäße	R83.6	Abn Liquorbefunde, abnorme zytologische Befunde
Q28.31	Angeborene Fistel der zerebralen Gefäße	R83.7	Abn Liquorbefunde, abnorme histologische Befunde
Q28.38	Sonstige angeborene Fehlbildungen der zerebralen Gefäße	R83.8	Abn Liquorbefunde, sonst abnorme Befunde
Q28.39	Angeborene Fehlbildung d zerebr Gefäße, nnbez	R83.9	Abn Liquorbefunde, nnbez abnormer Befund
Q76.0	Spina bifida occulta	R90.0	Intrakranielle Raumforderung
Q85.0	Neurofibromatose (nicht bösartig)	R90.8	Sonst abnorme Bef bildgebende Diagnostik ZNS
Q85.1	Tuberöse (Hirn-) Sklerose	R93.0	Abnorm Befund bildgeb Diagnostik Schädel/Kopf, aonkl
Q90.0	Trisomie 21, meiotische Non-disjunction	R94.0	Abnorme Ergebnisse Fktprüfungen ZNS
Q90.1	Trisomie 21, Mosaik (mitotische Non-disjunction)	R94.1	Abnorme Ergebnisse FktPrüf periph Nervensyst/Sinnesorgane
Q90.2	Trisomie 21, Translokation	R95.0	Plötzlicher Kindstod mit Angabe einer Obduktion
Q90.9	Down-Syndrom, nnbez	R95.9	Plötzlicher Kindstod ohne Angabe einer Obduktion
Q91.0	Trisomie 18, meiotische Non-disjunction	S02.0	Schädeldachfraktur
Q91.1	Trisomie 18, Mosaik (mitotische Non-disjunction)	S02.1	Schädelbasisfraktur
Q91.2	Trisomie 18, Translokation	S02.3	Fraktur Orbitaboden
Q91.3	Edwards-Syndrom, nnbez	S02.7	Multiple Frakturen Schädel- u Gesichtsschädelknochen
Q91.4	Trisomie 13, meiotische Non-disjunction	S02.8	Frakturen sonst Schädel- u Gesichtsschädelknochen
Q91.5	Trisomie 13, Mosaik (mitotische Non-disjunction)	S02.9	Fraktur Schädel- u Gesichtsschädelknochen, Teil nnbez
Q91.6	Trisomie 13, Translokation	S04.0	Sehnerv- u Sehbahnenverletzung
Q91.7	Patau-Syndrom, nnbez	S04.1	Verletzung Nervus oculomotorius
Q93.0	Vollständige Monosomie, meiotische Non-disjunction	S04.2	Verletzung Nervus trochlearis
Q93.1	Vollst Monosomie, Mosaik (mitotische Non-disjunction)	S04.3	Verletzung Nervus trigeminus
Q93.2	Ringchromosomen u dizentrische Chromosomen	S04.4	Verletzung Nervus abducens
Q93.3	Deletion kurzer Arm Chromosom 4	S04.5	Verletzung Nervus facialis
Q93.4	Deletion kurzer Arm Chromosom 5	S04.7	Verletzung Nervus accessorius
Q93.5	Sonstige Deletionen Chromosomenteil	S04.8	Verletzung sonstiger Hirnnerven
Q93.6	Deletionen, nur in Prometaphase sichtbar	S04.9	Verletzung nnbez Hirnnerv
Q93.7	Deletionen m so komplexen Rearrangements	S06.0	Gehirnerschütterung
Q93.8	Sonstige Deletionen Autosomen	S06.1	Traumatisches Hirnödem
Q93.9	Deletion Autosomen, nnbez	S06.20	Diffuse Hirn- u Kleinhirnverletzung, nnbez
R20.0	Anästhesie Haut	S06.21	Diffuse Hirnkontusionen
R20.1	Hypästhesie Haut	S06.22	Diffuse Kleinhirnkontusionen
R20.2	Parästhesie Haut	S06.23	Multiple intrazerebrale u zerebellare Hämatome
R20.3	Hyperästhesie Haut	S06.28	Sonstige diffuse Hirn-/Kleinhirnverletzungen
R20.8	So u nnbez Sensibilitätsstörungen Haut	S06.30	Umschriebene Hirn-/Kleinhirnverletzung, nnbez
R25.0	Abnorme Kopfbewegungen	S06.31	Umschriebene Hirnkontusion
R25.1	Tremor, nnbez	S06.32	Umschriebene Kleinhirnkontusion
R25.3	Faszikulation	S06.33	Umschriebenes zerebrales Hämatom
R25.8	So u nnbez abnorme unwillkürliche Bewegungen	S06.34	Umschriebenes zerebellares Hämatom
R26.0	Ataktischer Gang	S06.38	Sonst umschriebene Hirn-/Kleinhirnverletzungen
R26.1	Paretischer Gang	S06.4	Epidurale Blutung
R26.8	So u nnbez Störungen Gang u Mobilität	S06.5	Traumatische subdurale Blutung
R27.0	Ataxie, nnbez	S06.6	Traumatische subarachnoidale Blutung
R27.8	So u nnbez Koordinationsstörungen	S06.70	Bewußtlos b SHT, < 30 Min
R29.1	Meningismus	S06.71	Bewußtlos b SHT, 30 Min bis 24 Std
R29.2	Abnorme Reflexe	S06.72	Bewußtlos b SHT, > 24 h, m Rückk z vorh besteh BewGr
R29.3	Abnorme Körperhaltung	S06.73	Bewußtlos b SHT, > 24 h, oh Rückk z vorh besteh BewGr
R29.5	Neurologischer Neglect	S06.79	Bewußtlos b SHT, Dauer nnbez
R29.6	Sturzneigung, anderenorts nicht klassifiziert	S06.8	Sonstige intrakranielle Verletzungen
R29.8	Sonst u nnbez Sympt NS u Musk-Skelett-Syst	S06.9	Intrakranielle Verletzung, nnbez
R40.0	Somnolenz	S14.0	Kontusion Ödem zervikales Rückenmark
R40.1	Sopor	S14.10	Verletzungen zervikales Rückenmark, nnbez
R40.2	Koma, nnbez	S14.11	Komplette QS-Verletz zervikal RM
R41.0	Orientierungsstörung, nnbez	S14.12	Zentr HalsmarkVerletz (inkompl QS-Verletz)
R43.0	Anosmie	S14.13	Sonst inkompl QS-Verletz, zervikal RM
R43.1	Parosmie	S14.2	Verletzung Nervenwurzeln Halswirbelsäule
R43.2	Parageusie	S14.3	Verletzung Plexus brachialis
R43.8	So u nnbez Störung Geruchs-/Geschmackssinn	S14.4	Verletzung peripherer Nerven, Hals
R47.0	Dysphasie u Aphasie	S14.5	Verletzung zervikaler sympathischer Nerven
R47.1	Dysarthrie u Anarthrie	S14.6	Verletzung sonst u nnbez Nerven, Hals
R47.8	So u nnbez Sprech-/Sprachstörungen	S14.70	Verletzung zervikales RM, Höhe nnbez
R51	Kopfschmerz	S14.71	Verletzung Rückenmark, C1
R54	Senilität	S14.72	Verletzung Rückenmark, C2
R56.0	Fieberkrämpfe	S14.73	Verletzung Rückenmark, C3

S14.74	Verletzung Rückenmark, C4	S54.7	Verletzung mehrerer Nerven, in Höhe Unterarm
S14.75	Verletzung Rückenmark, C5	S54.8	Verletzung sonst Nerven, in Höhe Unterarm
S14.76	Verletzung Rückenmark, C6	S54.9	Verletzung nnbez Nerv, in Höhe Unterarm
S14.77	Verletzung Rückenmark, C7	S64.0	Verletzung Nervus ulnaris, in Höhe Handgelenk u Hand
S14.78	Verletzung Rückenmark, C8	S64.1	Verletzung Nervus medianus, in Höhe Handgelenk u Hand
S24.0	Kontusion u Ödem thorakales Rückenmark	S64.2	Verletzung Nervus radialis, in Höhe Handgelenk u Hand
S24.10	Verletzung thorakales Rückenmark, nnbez	S64.3	Verletzung Nn digitales, Daumen
S24.11	Kompl QS-Verletz thorakal RM	S64.4	Verletzung Nn digitales, sonstige Finger
S24.12	Inkompl QS-Verletz thorakal RM	S64.7	Verletzung mehrerer Nerven, in Höhe Handgelenk u Hand
S24.2	Verletzung Nervenwurzeln Brustwirbelsäule	S64.8	Verletzung sonst Nerven, in Höhe Handgelenk u Hand
S24.3	Verletzung peripherer Nerven Thorax	S64.9	Verletzung nnbez Nerv, in Höhe Handgelenk u Hand
S24.4	Verletzung thorakaler sympathischer Nerven	S74.0	Verletz Nervus ischiadicus, in Höhe Hüfte u Oberschenkel
S24.5	Verletzung sonstiger Nerven Thorax	S74.1	Verletzung Nervus femoralis, in Höhe Hüfte u Oberschenkel
S24.6	Verletzung eines nnbez Nervs Thorax	S74.2	Verletzung sensibler Hautnerven, in Höhe Hüfte u OS
S24.70	Verletzung thorakales RM, Höhe nnbez	S74.7	Verletz mehrerer Nerven, in Höhe Hüfte u Oberschenkel
S24.71	Verletzung Rückenmark, T1	S74.8	Verletzung sonst Nerven, in Höhe Hüfte u Oberschenkel
S24.72	Verletzung Rückenmark, T2/T3	S74.9	Verletzung nnbez Nerv, in Höhe Hüfte u Oberschenkel
S24.73	Verletzung Rückenmark, T4/T5	S84.0	Verletzung N tibialis in Höhe Unterschenkel
S24.74	Verletzung Rückenmark, T6/T7	S84.1	Verletzung N peroneus in Höhe Unterschenkel
S24.75	Verletzung Rückenmark, T8/T9	S84.2	Verletzung sensibler Hautnerven in Höhe Unterschenkel
S24.76	Verletzung Rückenmark, T10/T11	S84.7	Verletzung mehr Nerven in Höhe Unterschenkel
S24.77	Verletzung Rückenmark, T12	S84.8	Verletzung sonst Nerven in Höhe Unterschenkel
S34.0	Kontusion Ödem lumbales RM [Conus medullaris]	S84.9	Verletzung nnbez Nerv in Höhe Unterschenkel
S34.10	Kompl QS-Verletz lumbal RM	S94.0	Verletzung Nervus plantaris lateralis
S34.11	Inkompl QS-Verletz lumbal RM	S94.1	Verletzung Nervus plantaris medialis
S34.18	Sonst Verletz lumbal RM	S94.2	Verletzung Nervus peroneus prof in Höhe Knöchel Fuß
S34.2	Verletz von Nervenwurzeln Lendenwirbelsäule Kreuzbein	S94.3	Verletzung sensibler Hautnerven in Höhe Knöchel Fuß
S34.30	Kompl traumat Cauda- (equina-) Synd	S94.7	Verletzung mehr Nerven in Höhe Knöchel Fuß
S34.31	Inkompl traumat Cauda- (equina-) Synd	S94.8	Verletzung sonst Nerven in Höhe Knöchel Fuß
S34.38	So u nnbez Verletz Cauda equina	S94.9	Verletzung nnbez Nerv in Höhe Knöchel Fuß
S34.4	Verletzung Plexus lumbosacralis	T02.00	Frakturen m Beteilig von Kopf u Hals, geschlossen od onA
S34.5	Verletz sympath Nerven Lendenw-/Kreuzbein-/Beckenreg	T02.01	Frakturen m Beteiligung von Kopf u Hals, offen
S34.6	Verletz ein/mehr periph Nerv Abd LumbosakrGeg Becken	T06.0	Komb Verletz Gehirn Hirnnerven Nerven RM in Halshöhe
S34.70	Verletz lumbal RM, Höhe nnbez	T06.1	Verletzung Nerven RM m Bet mehr sonst Körperregionen
S34.71	Verletzung Rückenmark, L1	T06.2	Verletzung Nerven m Bet mehr Körperregionen
S34.72	Verletzung Rückenmark, L2	T09.3	Verletzung Rückenmark, Höhe nnbez
S34.73	Verletzung Rückenmark, L3	T09.4	Verletz nnbez Nerven Nervenwurzeln u Plexus im Ber Rumpf
S34.74	Verletzung Rückenmark, L4	T11.3	Verletzung nnbez Nerv obere Extremität, Höhe nnbez
S34.75	Verletzung Rückenmark, L5	T13.3	Verletz nnbez Nerv untere Extremität, Höhe nnbez
S34.76	Verletz RM, S1	T14.4	Verletzung ein/mehr Nerven an nnbez Körperregion
S34.77	Verletz RM, S2-S5	T85.0	Mechan Komplik durch ventrikulären, intrakraniellen Shunt
S34.8	Verletz so u nnbez Nerven i Höhe Abd LumbosakrGeg Becken	T85.1	Mechan Komplik durch implant elektr Stimulator Nervensyst
S44.0	Verletzung Nervus ulnaris in Höhe Oberarm	T85.81	Sonst Komplik durch interne Proth/Implant/Transplant im NS
S44.1	Verletzung Nervus medianus in Höhe Oberarm	T90.2	Folgen Fx Schädel u Gesichtsschädelknochen
S44.2	Verletzung Nervus radialis in Höhe Oberarm	T90.3	Folgen Verletzung Hirnnerven
S44.3	Verletzung Nervus axillaris	T90.5	Folgen intrakranielle Verletzung
S44.4	Verletzung Nervus musculocutaneus	T91.3	Folgen Verletzung Rückenmark
S44.5	Verletzung sensibl Hautnerven in Höhe Schulter u Oberarm	T92.4	Folgen Verletzung Nerven obere Extremität
S44.7	Verletzung mehrerer Nerven in Höhe Schulter u Oberarm	T93.4	Folgen Verletzung von Nerven untere Extremität
S44.8	Verletzung sonstiger Nerven in Höhe Schulter u Oberarm	U52.0	Frühreha-Barthel-Index: 31 und mehr Punkte
S44.9	Verletzung nnbez Nerv in Höhe Schulter u Oberarm	U52.1	Frühreha-Barthel-Index: -75 bis 30 Punkte
S54.0	Verletzung Nervus ulnaris, in Höhe Unterarm	U52.2	Frühreha-Barthel-Index: -200 bis -76 Punkte
S54.1	Verletzung Nervus medianus, in Höhe Unterarm	U52.3	Frühreha-Barthel-Index: weniger als -200 Punkte
S54.2	Verletzung Nervus radialis, in Höhe Unterarm	Z03.3	Beobachtung b Verdacht auf neurologische KH
S54.3	Verletzung sensibler Hautnerven, in Höhe Unterarm		

Prozedur für MDC 01 (MDC01-1)

89.19.10†↔	Intensive nichtinvasive Video-EEG-Intensivdiagnostik	89.19.20†↔	Invasive Video-EEG-Intensivdiagnostik bei Epilepsie
------------	--	------------	---

Prozedur für MDC 01 (MDC01-2)

39.8x.20↔	Implantation oder Ersetzen eines Impulsgenerators zur Aktivierung des Baroreflexes	86.94.00↔	Einsetzen oder Ersetzen von Pulsgenerator eines Neurostimulators, Einzelelektrodensystem, nicht spezifiziert ob aufladbar, n.n.bez.
56.92↔	Implantation eines elektronischen Ureterstimulators	86.94.10↔	Einsetzen von Pulsgenerator eines intrakraniellen Neurostimulators, Einzelelektrodensystem, nicht wiederaufladbar
56.93↔	Ersetzen eines elektronischen Ureterstimulators	86.94.11↔	Einsetzen von Pulsgenerator eines epiduralen Neurostimulators, Einzelelektrodensystem, nicht wiederaufladbar
57.96↔	Implantation eines elektronischen Blasenstimulators		
57.97↔	Ersetzen eines elektronischen Blasenstimulators		

86.94.12↔	Einsetzen von Pulsgenerator eines peripheren Neurostimulators, Einzelelektrodensystem, nicht wiederaufladbar	86.96.00↔	Einsetzen oder Ersetzen von sonstigem Pulsgenerator eines Neurostimulators, n.n.bez.
86.94.20↔	Ersetzen von Pulsgenerator eines intrakraniellen Neurostimulators, Einzelelektrodensystem, nicht wiederaufladbar	86.96.10↔	Einsetzen von Pulsgenerator zur Vorderwurzelstimulation
86.94.21↔	Ersetzen von Pulsgenerator eines epiduralen Neurostimulators, Einzelelektrodensystem, nicht wiederaufladbar	86.96.11↔	Einsetzen von Pulsgenerator zur Vagusnervstimulation
86.94.22↔	Ersetzen von Pulsgenerator eines peripheren Neurostimulators, Einzelelektrodensystem, nicht wiederaufladbar	86.96.20↔	Ersetzen von Pulsgenerator zur Vorderwurzelstimulation
86.94.99↔	Einsetzen oder Ersetzen von Pulsgenerator eines Neurostimulators, Einzelelektrodensystem, nicht spezifiziert ob aufladbar, sonstige	86.96.21↔	Ersetzen von Pulsgenerator zur Vagusnervstimulation
86.95.00↔	Einsetzen oder Ersetzen von Pulsgenerator eines Neurostimulators, Mehrelektrodensystem, nicht spezifiziert ob aufladbar, n.n.bez.	86.96.99↔	Einsetzen oder Ersetzen von sonstigem Pulsgenerator eines Neurostimulators, sonstige
86.95.10↔	Einsetzen von Pulsgenerator eines intrakraniellen Neurostimulators, Mehrelektrodensystem, nicht wiederaufladbar	86.97↔	Einsetzen oder Ersetzen von aufladbarem Pulsgenerator eines Neurostimulators, Einzelelektrodensystem
86.95.11↔	Einsetzen von Pulsgenerator eines epiduralen Neurostimulators, Mehrelektrodensystem, nicht wiederaufladbar	86.98.00↔	Einsetzen oder Ersetzen von aufladbarem Pulsgenerator eines Neurostimulators, Mehrelektrodensystem, n.n.bez.
86.95.12↔	Einsetzen von Pulsgenerator eines peripheren Neurostimulators, Mehrelektrodensystem, nicht wiederaufladbar	86.98.10↔	Einsetzen von aufladbarem Pulsgenerator eines intrakraniellen Neurostimulators, Mehrelektrodensystem
86.95.20↔	Ersetzen von Pulsgenerator eines intrakraniellen Neurostimulators, Mehrelektrodensystem, nicht wiederaufladbar	86.98.11↔	Einsetzen von aufladbarem Pulsgenerator eines epiduralen Neurostimulators, Mehrelektrodensystem
86.95.21↔	Ersetzen von Pulsgenerator eines epiduralen Neurostimulators, Mehrelektrodensystem, nicht wiederaufladbar	86.98.12↔	Einsetzen von aufladbarem Pulsgenerator eines peripheren Neurostimulators, Mehrelektrodensystem
86.95.22↔	Ersetzen von Pulsgenerator eines peripheren Neurostimulators, Mehrelektrodensystem, nicht wiederaufladbar	86.98.20↔	Ersetzen von aufladbarem Pulsgenerator eines intrakraniellen Neurostimulators, Mehrelektrodensystem
86.95.99↔	Einsetzen oder Ersetzen von Pulsgenerator eines Neurostimulators, Mehrelektrodensystem, nicht spezifiziert ob aufladbar, sonstige	86.98.21↔	Ersetzen von aufladbarem Pulsgenerator eines epiduralen Neurostimulators, Mehrelektrodensystem
		86.98.22↔	Ersetzen von aufladbarem Pulsgenerator eines peripheren Neurostimulators, Mehrelektrodensystem
		86.98.99↔	Einsetzen oder Ersetzen von aufladbarem Pulsgenerator eines Neurostimulators, Mehrelektrodensystem, sonstige

ADRG B01**Mehrzeitige kompl. OR-Prozeduren bei Krankheiten und Störungen des Nervensystems oder Epilepsiechirurgie mit invasivem präop. Video-EEG**

Mehrzeitige komplexe OR-Prozeduren oder Prozedur in Tabelle B01-1 und Prozedur in Tabelle B01-2

DRG B01A**Mehrzeitige kompl. OR-Prozeduren bei Krankheiten und Störungen des Nervensystems mit intensivmedizinischer Komplexbehandlung > 196/184 Aufwandspunkte**

Mehrzeitige komplexe OR-Prozeduren und mindestens eine Prozedur in Tabelle B01-3

DRG B01B**Mehrzeitige kompl. OR-Prozeduren oder Epilepsiechirurgie mit invasivem präop. Video-EEG****Prozedur B01-1**

89.19.20‡↔ Invasive Video-EEG-Intensivdiagnostik bei Epilepsie

Prozedur B01-2

01.26↔	Einsetzen und Ersetzen eines Katheters in die Schädelhöhle oder Hirngewebe	01.39.29↔	Sonstige Inzision am Gehirn, Stereotaktische Entleerung sonstiger intrakranieller Flüssigkeit
01.29.00↔	Revision (ohne Ersetzen) von Katheter(n) aus Schädelhöhle oder Hirngewebe, n.n.bez.	01.39.30↔	Sonstige Inzision am Gehirn, Entfernung eines intrazerebralen Fremdkörpers
01.29.10↔	Stereotaktische Revision (ohne Ersetzen) von intrazerebralen Kathetern zur intraventrikulären Infusion	01.39.40↔	Anlegen einer externen Drainage am Liquorsystem (z.B. ventrikulär, zisternal, subdural)
01.29.99↔	Revision (ohne Ersetzen) von Katheter(n) aus Schädelhöhle oder Hirngewebe, sonstige	01.39.41↔	Anlegen eines Reservoirs am Liquorsystem (z.B. ventrikulär, zisternal, subdural)
01.31.00↔	Inzision an den Hirnhäuten, n.n.bez.	01.39.42↔	Entfernen eines Reservoirs am Liquorsystem (z.B. ventrikulär, zisternal, subdural)
01.31.10↔	Inzision an den Hirnhäuten zur Entleerung eines subduralen Hämatoms (Hygroms)	01.39.50↔	Entfernung eines intrakraniellen Implantats
01.31.11↔	Inzision an den Hirnhäuten zur Entleerung eines subduralen Empyems	01.39.99↔	Sonstige Inzision am Gehirn, sonstige
01.31.20↔	Inzision an den Hirnhäuten zur Drainage von subduraler und subarachnoidaler Flüssigkeit	01.51.00↔	Exzision von Läsion oder Gewebe an den Hirnhäuten, n.n.bez.
01.31.99↔	Inzision an den Hirnhäuten, sonstige	01.51.10↔	Exzision von Tumorgewebe an den Hirnhäuten mit Präparation von infiltriertem Nachbar gewebe
01.39.00↔	Sonstige Inzision am Gehirn, n.n.bez.	01.51.99↔	Exzision von Läsion oder Gewebe an den Hirnhäuten, sonstige
01.39.19↔	Sonstige Inzision am Gehirn, Entleerung von sonstiger intrazerebraler Flüssigkeit	01.52.00↔	Hemisphärektomie, n.n.bez.
		01.52.10↔	Hemisphärektomie, hirneigenes intrazerebrales Tumorgewebe

01.52.11↔	Hemisphärektomie, nicht hirneigenes intrazerebrales Tumorgewebe	02.99.14↔	Stereotaktische Implantation, Revision oder Wechsel von intrazerebralen Kathetern zur intraventrikulären Infusion
01.52.99↔	Hemisphärektomie, sonstige	02.99.20↔	Umwandlung eines Liquorshunts (oder Hirnwasserableitung) in eine Mehrfachableitung
01.53.00↔	Lobektomie am Gehirn, n.n.bez.	02.99.29↔	Sonstige Revision und Entfernung von Liquorableitungen
01.53.10↔	Lobektomie am Gehirn, hirneigenes intrazerebrales Tumorgewebe	02.99.30↔	Implantation oder Wechsel einer intrakraniellen Messsonde
01.53.11↔	Lobektomie am Gehirn, nicht hirneigenes intrazerebrales Tumorgewebe	02.99.31↔	Revision (ohne Wechsel) einer intrakraniellen Messsonde
01.53.99↔	Lobektomie am Gehirn, sonstige	02.99.40↔	Implantation oder Wechsel einer Neuroprothese
01.59.00↔	Sonstige Exzision oder Destruktion von Läsion oder Gewebe am Gehirn, n.n.bez.	02.99.41↔	Revision (ohne Wechsel) einer Neuroprothese
01.59.10↔	Sonstige Exzision von hirneigenem intrazerebralen Tumorgewebe am Gehirn	02.99.50↔	Implantation und Entfernung eines Katheter-Ballon-Systems zur intrazerebralen Brachytherapie
01.59.11↔	Sonstige Exzision von nicht hirneigenem intrazerebralen Tumorgewebe am Gehirn	02.99.70↔	Revision (ohne Ersetzen) der Elektroden eines intrakraniellen Neurostimulators, n.n.bez.
01.59.12↔	Sonstige Exzision von Läsion oder Gewebe am Gehirn, Débridement einer Kontusion am Gehirn	02.99.71↔	Revision (ohne Ersetzen) der Elektroden eines intrakraniellen Neurostimulators, stereotaktisch, permanentes Einzelelektrodensystem zur Dauerstimulation
01.59.19↔	Sonstige Exzision von Läsion oder Gewebe am Gehirn, sonstige	02.99.72↔	Revision (ohne Ersetzen) der Elektroden eines intrakraniellen Neurostimulators, stereotaktisch, permanentes Mehrelektrodensystem zur Dauerstimulation
01.59.20↔	Sonstige Destruktion von hirneigenem intrazerebralen Tumorgewebe am Gehirn	02.99.79↔	Revision (ohne Ersetzen) der Elektroden eines intrakraniellen Neurostimulators, sonstige
01.59.21↔	Sonstige Destruktion von nicht hirneigenem intrazerebralen Tumorgewebe am Gehirn	02.99.90↔	Sonstige stereotaktische Operationen an Schädel, Gehirn und Hirnhäuten
01.59.29↔	Sonstige Destruktion von Läsion oder Gewebe am Gehirn, sonstige	92.39.00↔	Sonstige stereotaktische Radiochirurgie, n.n.bez.
01.59.99↔	Sonstige Exzision oder Destruktion von Läsion oder Gewebe am Gehirn, sonstige	92.39.01↔	Andere Hochvoltstrahlentherapie, stereotaktische Bestrahlung, fraktioniert, zerebral, n.n.bez.
02.14↔	Exzision am Plexus chorioideus	92.39.11↔	Andere Hochvoltstrahlentherapie, stereotaktische Bestrahlung, fraktioniert, extrazerebral, n.n.bez.
02.93.00↔	Implantation oder Ersetzen der Elektrode(n) eines intrakraniellen Neurostimulators, n.n.bez.	92.39.20↔	Andere Hochvoltstrahlentherapie, stereotaktische Bestrahlung, fraktioniert, zerebral, intensitätsmodulierte Radiotherapie
02.93.10↔	Implantation oder Ersetzen von temporären Mikroelektroden zur monolokulären Ableitung und Stimulation	92.39.21↔	Andere Hochvoltstrahlentherapie, stereotaktische Bestrahlung, fraktioniert, zerebral, intensitätsmodulierte Bogenbestrahlung (IMAT)
02.93.11↔	Implantation oder Ersetzen von temporären Mikroelektroden zur multilokulären Ableitung und Stimulation	92.39.22↔	Andere Hochvoltstrahlentherapie, stereotaktische Bestrahlung, fraktioniert, zerebral, bildgestützte Einstellung
02.93.20↔	Implantation oder Ersetzen von permanenten Mikroelektroden zur monolokulären Ableitung und Stimulation	92.39.29↔	Andere Hochvoltstrahlentherapie, stereotaktische Bestrahlung, fraktioniert, zerebral, sonstige
02.93.21↔	Implantation oder Ersetzen von permanenten Mikroelektroden zur multilokulären Ableitung und Stimulation	92.39.30↔	Andere Hochvoltstrahlentherapie, stereotaktische Bestrahlung, fraktioniert, extrazerebral, intensitätsmodulierte Radiotherapie
02.93.99↔	Implantation oder Ersetzen der Elektrode(n) eines intrakraniellen Neurostimulators, sonstige	92.39.31↔	Andere Hochvoltstrahlentherapie, stereotaktische Bestrahlung, fraktioniert, extrazerebral, intensitätsmodulierte Bogenbestrahlung (IMAT)
02.96↔	Einsetzen einer sphenoidalen Elektrode	92.39.32↔	Andere Hochvoltstrahlentherapie, stereotaktische Bestrahlung, fraktioniert, extrazerebral, bildgestützte Einstellung
02.99.10↔	Stereotaktische Eingriffe am Liquorsystem	92.39.39↔	Andere Hochvoltstrahlentherapie, stereotaktische Bestrahlung, fraktioniert, extrazerebral, sonstige
02.99.11↔	Stereotaktische Implantation und Explantation von radioaktivem Material als selbständiger Eingriff		
02.99.12↔	Stereotaktische Implantation von Gewebe an Schädel, Gehirn und Hirnhäuten		
02.99.13↔	Stereotaktische Instillation von Medikamenten als selbständiger Eingriff		

Prozedur B01-3

99.b7.13†↔	Intensivmedizinische Komplexbehandlung, 185 bis 360 Aufwandspunkte	99.b7.1f†↔	Intensivmedizinische Komplexbehandlung, 3221 bis 3680 Aufwandspunkte
99.b7.14†↔	Intensivmedizinische Komplexbehandlung, 361 bis 552 Aufwandspunkte	99.b7.1g†↔	Intensivmedizinische Komplexbehandlung, 3681 bis 4600 Aufwandspunkte
99.b7.15†↔	Intensivmedizinische Komplexbehandlung, 553 bis 828 Aufwandspunkte	99.b7.1h†↔	Intensivmedizinische Komplexbehandlung, 4601 bis 5520 Aufwandspunkte
99.b7.16†↔	Intensivmedizinische Komplexbehandlung, 829 bis 1104 Aufwandspunkte	99.b7.1i†↔	Intensivmedizinische Komplexbehandlung, 5521 bis 7360 Aufwandspunkte
99.b7.17†↔	Intensivmedizinische Komplexbehandlung, 1105 bis 1380 Aufwandspunkte	99.b7.1j†↔	Intensivmedizinische Komplexbehandlung, 7361 bis 9200 Aufwandspunkte
99.b7.18†↔	Intensivmedizinische Komplexbehandlung, 1381 bis 1656 Aufwandspunkte	99.b7.1k†↔	Intensivmedizinische Komplexbehandlung, 9201 bis 11040 Aufwandspunkte
99.b7.1a†↔	Intensivmedizinische Komplexbehandlung, 1657 bis 1932 Aufwandspunkte	99.b7.1l†↔	Intensivmedizinische Komplexbehandlung, 11041 bis 13800 Aufwandspunkte
99.b7.1b†↔	Intensivmedizinische Komplexbehandlung, 1933 bis 2208 Aufwandspunkte	99.b7.1m†↔	Intensivmedizinische Komplexbehandlung, 13801 bis 16560 Aufwandspunkte
99.b7.1c†↔	Intensivmedizinische Komplexbehandlung, 2209 bis 2484 Aufwandspunkte	99.b7.1n†↔	Intensivmedizinische Komplexbehandlung, 16561 bis 19320 Aufwandspunkte
99.b7.1d†↔	Intensivmedizinische Komplexbehandlung, 2485 bis 2760 Aufwandspunkte	99.b7.1o†↔	Intensivmedizinische Komplexbehandlung, 19321 und mehr Aufwandspunkte
99.b7.1e†↔	Intensivmedizinische Komplexbehandlung, 2761 bis 3220 Aufwandspunkte	99.b7.21†↔	Intensivmedizinische Komplexbehandlung im Kindesalter (Basisprozedur), 197 bis 392 Aufwandspunkte

99.b7.22†↔	Intensivmedizinische Komplexbehandlung im Kindesalter (Basisprozedur), 393 bis 588 Aufwandspunkte	99.b7.2f†↔	Intensivmedizinische Komplexbehandlung im Kindesalter (Basisprozedur), 3921 bis 4410 Aufwandspunkte
99.b7.23†↔	Intensivmedizinische Komplexbehandlung im Kindesalter (Basisprozedur), 589 bis 784 Aufwandspunkte	99.b7.2g†↔	Intensivmedizinische Komplexbehandlung im Kindesalter (Basisprozedur), 4411 bis 4900 Aufwandspunkte
99.b7.24†↔	Intensivmedizinische Komplexbehandlung im Kindesalter (Basisprozedur), 785 bis 980 Aufwandspunkte	99.b7.2h†↔	Intensivmedizinische Komplexbehandlung im Kindesalter (Basisprozedur), 4901 bis 5880 Aufwandspunkte
99.b7.25†↔	Intensivmedizinische Komplexbehandlung im Kindesalter (Basisprozedur), 981 bis 1176 Aufwandspunkte	99.b7.2i†↔	Intensivmedizinische Komplexbehandlung im Kindesalter (Basisprozedur), 5881 bis 6860 Aufwandspunkte
99.b7.26†↔	Intensivmedizinische Komplexbehandlung im Kindesalter (Basisprozedur), 1177 bis 1470 Aufwandspunkte	99.b7.2j†↔	Intensivmedizinische Komplexbehandlung im Kindesalter (Basisprozedur), 6861 bis 7840 Aufwandspunkte
99.b7.27†↔	Intensivmedizinische Komplexbehandlung im Kindesalter (Basisprozedur), 1471 bis 1764 Aufwandspunkte	99.b7.2k†↔	Intensivmedizinische Komplexbehandlung im Kindesalter (Basisprozedur), 7841 bis 9800 Aufwandspunkte
99.b7.28†↔	Intensivmedizinische Komplexbehandlung im Kindesalter (Basisprozedur), 1765 bis 2058 Aufwandspunkte	99.b7.2l†↔	Intensivmedizinische Komplexbehandlung im Kindesalter (Basisprozedur), 9801 bis 11760 Aufwandspunkte
99.b7.2a†↔	Intensivmedizinische Komplexbehandlung im Kindesalter (Basisprozedur), 2059 bis 2352 Aufwandspunkte	99.b7.2m†↔	Intensivmedizinische Komplexbehandlung im Kindesalter (Basisprozedur), 11761 bis 13720 Aufwandspunkte
99.b7.2b†↔	Intensivmedizinische Komplexbehandlung im Kindesalter (Basisprozedur), 2353 bis 2646 Aufwandspunkte	99.b7.2n†↔	Intensivmedizinische Komplexbehandlung im Kindesalter (Basisprozedur), 13721 bis 16660 Aufwandspunkte
99.b7.2c†↔	Intensivmedizinische Komplexbehandlung im Kindesalter (Basisprozedur), 2647 bis 2940 Aufwandspunkte	99.b7.2o†↔	Intensivmedizinische Komplexbehandlung im Kindesalter (Basisprozedur), 16661 bis 19600 Aufwandspunkte
99.b7.2d†↔	Intensivmedizinische Komplexbehandlung im Kindesalter (Basisprozedur), 2941 bis 3430 Aufwandspunkte	99.b7.2p†↔	Intensivmedizinische Komplexbehandlung im Kindesalter (Basisprozedur), 19601 und mehr Aufwandspunkte
99.b7.2e†↔	Intensivmedizinische Komplexbehandlung im Kindesalter (Basisprozedur), 3431 bis 3920 Aufwandspunkte		

ADRG B02**Komplexe Kraniotomie oder Wirbelsäulen-Operation**

(Mindestens eine Prozedur in Tabelle B02-1 und (PCCL > 3 oder mindestens eine Prozedur in Tabelle B02-2) oder Prozedur in Tabelle B02-3) und (mindestens eine Prozedur in Tabelle B02-4 oder PCCL > 3 oder Komplizierende Prozeduren)

DRG B02A**Komplexe Kraniotomie oder Wirbelsäulen-Operation, Alter < 6 Jahre oder < 18 Jahre mit grossem intrakraniellen Eingriff, mit äusserst schweren CC, oder Intensivmedizinische Komplexbehandlung > 196/184 Aufwandspunkte**

(Alter < 6 Jahre oder Alter < 18 Jahre und Prozedur in Tabelle B02-5) und PCCL > 3 oder mindestens eine Prozedur in Tabelle B02-6

DRG B02B**Komplexe Kraniotomie oder Wirbelsäulen-Operation mit intraop. Monitoring oder kompliz. Prozeduren oder grossem intrakraniellen Eingriff**

Prozedur in Tabelle B02-7 oder Prozedur in Tabelle B02-5 oder Komplizierende Prozeduren

DRG B02C**Komplexe Kraniotomie oder Wirbelsäulen-Operation****Prozedur B02-1**

00.65.00↔	Perkutanes Einsetzen von sonstigem(n) intrakraniellen vaskulären Stent(s), n.n.bez.	01.23.29↔	Rekraniotomie mit Entfernen von sonstigen Material
00.65.11↔	Perkutanes transluminale Einsetzen von intrakraniellen vaskulären Mikrostent(s)	01.23.99↔	Rekraniotomie, sonstige
00.65.99↔	Perkutanes Einsetzen von sonstigem(n) intrakraniellen vaskulären Stent(s), sonstige	01.24.00↔	Sonstige Kraniotomie, n.n.bez.
01.12.00↔	Offene Biopsie an den Hirnhäuten, n.n.bez.	01.24.10↔	Sonstige Kraniotomie mit Dekompression
01.12.10↔	Stereotaktische offene Biopsie an den Hirnhäuten	01.24.11↔	Sonstige Kraniotomie zur Entleerung eines epiduralen Hämatoms
01.12.99↔	Offene Biopsie an den Hirnhäuten, sonstige	01.24.12↔	Sonstige Kraniotomie zur Entleerung eines epiduralen Empyems
01.14.00↔	Offene Biopsie am Gehirn, n.n.bez.	01.24.13↔	Sonstige Kraniotomie, Einlegen von alloplastischem Material oder Medikamententrägers in den Schädelknochen oder Epiduralraum
01.14.10↔	Stereotaktische offene Biopsie am Gehirn	01.24.14↔	Sonstige Kraniotomie, Entfernung von alloplastischem Material oder Medikamententrägers aus Schädelknochen oder Epiduralraum
01.14.99↔	Offene Biopsie am Gehirn, sonstige	01.24.15↔	Sonstige Kraniotomie, Entfernung eines Fremdkörpers aus Schädelknochen oder Epiduralraum
01.15↔	Biopsie am Schädel	01.24.16↔	Sonstige Kraniotomie, sonstige Drainage epiduraler Flüssigkeit oder aus sonstigen Gründen
01.21↔	Inzision und Drainage an den kranialen Sinus	01.24.20↔	Kraniotomie der Kalotte als Zugang, n.n.bez.
01.22↔	Entfernen der Elektrode(n) eines intrakraniellen Neurostimulators	01.24.22↔	Stereotaktisch geführte Schädelöffnung über die Kalotte als Zugang
01.23.00↔	Rekraniotomie, n.n.bez.	01.24.29↔	Kraniotomie der Kalotte als Zugang, sonstige
01.23.10↔	Rekraniotomie mit Einbringen einer Drainage	01.24.30↔	Zugang zur Schädelbasis, n.n.bez.
01.23.20↔	Rekraniotomie mit Entfernen von alloplastischem Material oder Medikamententrägers aus dem Schädelknochen		
01.23.21↔	Rekraniotomie mit Entfernen von alloplastischem Material oder Medikamententräger aus dem Epiduralraum		

01.24.31↔	Zugang zur Schädelbasis, transoral	01.53.10↔	Lobektomie am Gehirn, hirneigenes intrazerebrales Tumorgewebe
01.24.32↔	Zugang zur Schädelbasis, transoral mit Spaltung des weichen Gaumens	01.53.11↔	Lobektomie am Gehirn, nicht hirneigenes intrazerebrales Tumorgewebe
01.24.33↔	Zugang zur Schädelbasis, transoral mit Spaltung des weichen und harten Gaumens	01.53.99↔	Lobektomie am Gehirn, sonstige
01.24.34↔	Zugang zur Schädelbasis, transsphenoidal	01.59.00↔	Sonstige Exzision oder Destruktion von Läsion oder Gewebe am Gehirn, n.n.bez.
01.24.35↔	Zugang zur Schädelbasis, transethmoidal	01.59.10↔	Sonstige Exzision von hirneigenem intrazerebralem Tumorgewebe am Gehirn
01.24.36↔	Zugang zur Schädelbasis, transmastoidal	01.59.11↔	Sonstige Exzision von nicht hirneigenem intrazerebralem Tumorgewebe am Gehirn
01.24.37↔	Zugang zur Schädelbasis, translabyrinthär	01.59.12↔	Sonstige Exzision von Läsion oder Gewebe am Gehirn, Débridement einer Kontusion am Gehirn
01.24.38↔	Zugang zur Schädelbasis, transpyramidal	01.59.19↔	Sonstige Exzision von Läsion oder Gewebe am Gehirn, sonstige
01.24.39↔	Zugang zur Schädelbasis, sonstige	01.59.20↔	Sonstige Destruktion von hirneigenem intrazerebralem Tumorgewebe am Gehirn
01.24.3a↔	Zugang zur Schädelbasis, transkondylär	01.59.21↔	Sonstige Destruktion von nicht hirneigenem intrazerebralem Tumorgewebe am Gehirn
01.24.3b↔	Zugang zur Schädelbasis, transorbital	01.59.29↔	Sonstige Destruktion von Läsion oder Gewebe am Gehirn, sonstige
01.24.3c↔	Zugang zur Schädelbasis, mit Le-Fort-I-Osteotomie	01.59.99↔	Sonstige Exzision oder Destruktion von Läsion oder Gewebe am Gehirn, sonstige
01.24.3d↔	Zugang zur Schädelbasis, transnasal-transcribiform	01.6x.10↔	Exzision und Destruktion von Tumorgewebe an der Schädelbasis
01.24.3e↔	Zugang zur Schädelbasis, transnasal-transclival	01.6x.11↔	Exzision und Destruktion von Tumorgewebe an der Kalotte
01.24.3f↔	Zugang zur Schädelbasis, transoral-transclival	01.6x.20↔	Exzision und Destruktion vom sonstigem erkrankten Gewebe an der Schädelbasis
01.24.3g↔	Zugang zur Schädelbasis, transnasal-transpterygoidal	01.6x.21↔	Exzision und Destruktion von sonstigem erkrankten Gewebe an der Kalotte
01.24.99↔	Sonstige Kraniotomie, sonstige	01.6x.22↔	Exzision und Destruktion von sonstigem erkrankten Gewebe an der Kalotte mit Hirnhäuten
01.25.00↔	Sonstige Kraniektomie, n.n.bez.	02.01↔	Eröffnen einer Schädelnaht
01.25.10↔	Sonstige Kraniektomie mit Dekompression	02.02↔	Elevation von Frakturfragmenten vom Schädel
01.25.11↔	Sonstige Kraniektomie zur Entleerung eines epiduralen Hämatoms	02.03↔	Bildung eines Schädelknochenlappens
01.25.12↔	Sonstige Kraniektomie zur Entleerung eines epiduralen Empyems	02.04.00↔	Knochen transplantation an den Schädel, n.n.bez.
01.25.13↔	Sonstige Kraniektomie zur Entfernung eines Fremdkörpers aus Schädelknochen oder Epiduralraum	02.04.10↔	Knochen transplantation an den Schädel, Schädeldach
01.25.14↔	Sonstige Kraniektomie mit Einlegen von alloplastischem Material oder eines Medikamententrägers in den Schädelknochen oder Epiduralraum	02.04.99↔	Knochen transplantation an den Schädel, sonstige
01.25.19↔	Sonstige Kraniektomie zur Drainage epiduraler Flüssigkeit oder aus sonstigen Gründen	02.05.00↔	Einsetzen einer Schädelknochenplatte, n.n.bez.
01.25.20↔	Sonstige Kraniektomie, Rekraniektomie mit Einbringen einer Drainage	02.05.10↔	Einsetzen eines CAD-Implantats an Hirnschädel ohne Beteiligung des Gesichtsschädels, einfacher Defekt
01.25.21↔	Sonstige Kraniektomie, Rekraniektomie zur Entfernung von alloplastischem Material oder eines Medikamententrägers aus dem Schädelknochen oder Epiduralraum	02.05.11↔	Einsetzen eines CAD-Implantats an Hirnschädel ohne Beteiligung des Gesichtsschädels, grosser oder komplexer Defekt
01.25.99↔	Sonstige Kraniektomie, sonstige	02.05.20↔	Einsetzen eines CAD-Implantats an Hirnschädel mit Beteiligung von Orbita, Temporalregion oder frontalem Sinus, bis zu 2 Regionen
01.26↔	Einsetzen und Ersetzen eines Katheters in die Schädelhöhle oder Hirngewebe	02.05.30↔	Einsetzen eines CAD-Implantats an Hirnschädel mit Beteiligung multipler Regionen des Gesichtsschädels, ab 3 Regionen
01.29.00↔	Revision (ohne Ersetzen) von Katheter(n) aus Schädelhöhle oder Hirngewebe, n.n.bez.	02.05.41↔	Wiedereinsetzen einer autologen Schädelknochenplatte
01.29.10↔	Stereotaktische Revision (ohne Ersetzen) von intrazerebralen Kathetern zur intraventrikulären Infusion	02.05.99↔	Einsetzen einer Schädelknochenplatte, sonstige
01.29.99↔	Revision (ohne Ersetzen) von Katheter(n) aus Schädelhöhle oder Hirngewebe, sonstige	02.06.00↔	Sonstige Osteoplastik am Schädel, n.n.bez.
01.39.00↔	Sonstige Inzision am Gehirn, n.n.bez.	02.06.10↔	Frontoorbitale Kranioplastik zur Verlagerung
01.39.19↔	Sonstige Inzision am Gehirn, Entleerung von sonstiger intrazerebraler Flüssigkeit	02.06.20↔	Rekonstruktion des Hirnschädels ohne Beteiligung des Gesichtsschädels, mit einfachem Implantat (Knochenzement, alloplastisches Material)
01.39.29↔	Sonstige Inzision am Gehirn, Stereotaktische Entleerung sonstiger intrakranieller Flüssigkeit	02.06.30↔	Rekonstruktion von Hirn- und Gesichtsschädel, mit einfachem Implantat (Knochenzement, alloplastisches Material)
01.39.30↔	Sonstige Inzision am Gehirn, Entfernung eines intrazerebralen Fremdkörpers	02.06.99↔	Sonstige Osteoplastik am Schädel (Kranioplastik), sonstige
01.39.40↔	Anlegen einer externen Drainage am Liquorsystem (z.B. ventrikulär, zisternal, subdural)	02.07↔	Entfernen einer Schädelknochenplatte
01.39.41↔	Anlegen eines Reservoirs am Liquorsystem (z.B. ventrikulär, zisternal, subdural)	02.11↔	Einfache Naht an der Dura mater des Gehirns
01.39.42↔	Entfernen eines Reservoirs am Liquorsystem (z.B. ventrikulär, zisternal, subdural)	02.12.00↔	Sonstige Rekonstruktion an den Hirnhäuten, n.n.bez.
01.39.50↔	Entfernung eines intrakraniellen Implantats	02.12.10↔	Sonstige Rekonstruktion an den Hirnhäuten ohne Kranioplastik
01.39.99↔	Sonstige Inzision am Gehirn, sonstige	02.12.20↔	Sonstige Rekonstruktion an den Hirnhäuten mit Kranioplastik
01.51.00↔	Exzision von Läsion oder Gewebe an den Hirnhäuten, n.n.bez.	02.12.21↔	Sonstige Duraplastik mit Kranioplastik an der Konvexität
01.51.10↔	Exzision von Tumorgewebe an den Hirnhäuten mit Präparation von infiltriertem Nachbargewebe	02.12.22↔	Sonstige Duraplastik mit Kranioplastik am kraniozervikalen Übergang
01.51.99↔	Exzision von Läsion oder Gewebe an den Hirnhäuten, sonstige	02.12.31↔	Duraplastik an der Frontobasis mit gestieltem Lappen
01.52.00↔	Hemisphärektomie, n.n.bez.	02.12.99↔	Sonstige Rekonstruktion an den Hirnhäuten, sonstige
01.52.10↔	Hemisphärektomie, hirneigenes intrazerebrales Tumorgewebe	02.13↔	Ligatur eines Gefässes der Hirnhäute
01.52.11↔	Hemisphärektomie, nicht hirneigenes intrazerebrales Tumorgewebe	02.14↔	Exzision am Plexus chorioideus
01.52.99↔	Hemisphärektomie, sonstige	02.51.00↔	Synangiöse, n.n.bez.
01.53.00↔	Lobektomie am Gehirn, n.n.bez.	02.51.11↔	EDAS (Encephalo-duro-arterio-synangiöse)

02.51.12↔	EDS (Encephalo-duro-syngangiose), Auflegen von invertierter Dura auf Grosshirnrinde	07.17.00↔	Biopsie am Corpus pineale, n.n.bez.
02.51.13↔	EDS (Encephalo-duro-syngangiose), Auflegen einer Arterie sowie invertierter Dura auf die Grosshirnrinde	07.17.10↔	Geschlossene [perkutane] [Nadel-] Biopsie am Corpus pineale
02.51.14↔	EMS (Encephalo-myo-syngangiose)	07.17.11↔	Offene Biopsie am Corpus pineale
02.51.15↔	EGPS (Encephalo-galea-periost-syngangiose)	07.17.12↔	Stereotaktische Biopsie am Corpus pineale
02.51.99↔	Syngangiose, sonstige	07.17.99↔	Biopsie am Corpus pineale, sonstige
02.92↔	Plastische Rekonstruktion am Gehirn	07.51↔	Exploration im Gebiet des Corpus pineale
02.93.00↔	Implantation oder Ersetzen der Elektrode(n) eines intrakraniellen Neurostimulators, n.n.bez.	07.52↔	Inzision am Corpus pineale
02.93.10↔	Implantation oder Ersetzen von temporären Mikroelektroden zur monolokulären Ableitung und Stimulation	07.53↔	Partielle Exzision des Corpus pineale
02.93.11↔	Implantation oder Ersetzen von temporären Mikroelektroden zur multilokulären Ableitung und Stimulation	07.54↔	Totale Exzision des Corpus pineale
02.93.20↔	Implantation oder Ersetzen von permanenten Mikroelektroden zur monolokulären Ableitung und Stimulation	07.59↔	Sonstige Operationen am Corpus pineale
02.93.21↔	Implantation oder Ersetzen von permanenten Mikroelektroden zur multilokulären Ableitung und Stimulation	07.61↔	Partielle Exzision der Hypophyse, transfrontaler Zugang
02.93.99↔	Implantation oder Ersetzen der Elektrode(n) eines intrakraniellen Neurostimulators, sonstige	07.62↔	Partielle Exzision an der Hypophyse, transsphenoidaler Zugang
02.96↔	Einsetzen einer sphenoidalen Elektrode	07.63↔	Partielle Exzision an der Hypophyse, nicht näher bezeichneter Zugang
02.99.10↔	Stereotaktische Eingriffe am Liquorsystem	07.64↔	Totale Exzision der Hypophyse, transfrontaler Zugang
02.99.11↔	Stereotaktische Implantation und Explantation von radioaktivem Material als selbständiger Eingriff	07.65↔	Totale Exzision der Hypophyse, transsphenoidaler Zugang
02.99.12↔	Stereotaktische Implantation von Gewebe an Schädel, Gehirn und Hirnhäuten	07.68↔	Totale Exzision der Hypophyse, anderer näher bezeichneter Zugang
02.99.13↔	Stereotaktische Instillation von Medikamenten als selbständiger Eingriff	07.69↔	Totale Exzision der Hypophyse, nicht näher bezeichneter Zugang
02.99.14↔	Stereotaktische Implantation, Revision oder Wechsel von intrazerebralen Kathetern zur intraventrikulären Infusion	07.71↔	Exploration der Fossa hypophysialis
02.99.20↔	Umwandlung eines Liquorshunts (oder Hirnwasserableitung) in eine Mehrfachableitung	07.72↔	Inzision an der Hypophyse
02.99.29↔	Sonstige Revision und Entfernung von Liquorableitungen	07.79↔	Sonstige Operation an der Hypophyse
02.99.30↔	Implantation oder Wechsel einer intrakraniellen Messsonde	16.01↔	Orbitotomie mit Knochenlappen
02.99.31↔	Revision (ohne Wechsel) einer intrakraniellen Messsonde	16.02↔	Orbitotomie mit Einsetzen eines orbitalen Implantats
02.99.40↔	Implantation oder Wechsel einer Neuroprothese	16.09↔	Sonstige Orbitotomie
02.99.41↔	Revision (ohne Wechsel) einer Neuroprothese	16.51.00↔	Exenteration der Orbita mit Entfernen benachbarter Strukturen, n.n.bez.
02.99.50↔	Implantation und Entfernung eines Katheter-Ballon-Systems zur intrazerebralen Brachytherapie	16.51.10↔	Exenteration der Orbita mit Entfernen benachbarter Strukturen, mit Erhalt der Lidhaut
02.99.70↔	Revision (ohne Ersetzen) der Elektroden eines intrakraniellen Neurostimulators, n.n.bez.	16.51.11↔	Exenteration der Orbita mit Entfernen benachbarter Strukturen, ohne Erhalt der Lidhaut
02.99.71↔	Revision (ohne Ersetzen) der Elektroden eines intrakraniellen Neurostimulators, stereotaktisch, permanentes Einzelelektrodensystem zur Dauerstimulation	16.51.99↔	Sonstige Exenteration der Orbita mit Entfernen benachbarter Strukturen
02.99.72↔	Revision (ohne Ersetzen) der Elektroden eines intrakraniellen Neurostimulators, stereotaktisch, permanentes Mehrelektrodensystem zur Dauerstimulation	16.52.00↔	Exenteration der Orbita mit therapeutischem Entfernen von Orbitaknochen, n.n.bez.
02.99.79↔	Revision (ohne Ersetzen) der Elektroden eines intrakraniellen Neurostimulators, sonstige	16.52.10↔	Exenteration der Orbita mit therapeutischem Entfernen von Orbitaknochen, mit Erhalt der Lidhaut
02.99.90↔	Sonstige stereotaktische Operationen an Schädel, Gehirn und Hirnhäuten	16.52.11↔	Exenteration der Orbita mit therapeutischem Entfernen von Orbitaknochen, ohne Erhalt der Lidhaut
04.01.00↔	Exzision eines Akustikusneurinoms, n.n.bez.	16.52.99↔	Sonstige Exenteration der Orbita mit therapeutischem Entfernen von Orbitaknochen
04.01.10↔	Exzision eines Akustikusneurinoms durch Kraniotomie	16.59.00↔	Sonstige Exenteration der Orbita, n.n.bez.
04.01.11↔	Exzision eines Akustikusneurinoms, Translabyrinthärer Zugang	16.59.10↔	Sonstige Exenteration der Orbita, mit Erhalt der Lidhaut
04.01.99↔	Exzision eines Akustikusneurinoms, sonstige	16.59.11↔	Sonstige Exenteration der Orbita, ohne Erhalt der Lidhaut
04.41↔	Dekompression an der Wurzel des N. trigeminus	16.59.99↔	Sonstige Exenteration der Orbita, sonstige
07.13.00↔	Biopsie an der Hypophyse, transfrontaler Zugang, n.n.bez.	16.63↔	Revision einer E nukleationstasche mit Transplantat
07.13.10↔	Geschlossene [perkutane] [Nadel-] Biopsie an der Hypophyse durch transfrontalen Zugang	16.64↔	Sonstige Revision einer E nukleationstasche
07.13.11↔	Offene Biopsie an der Hypophyse durch transfrontalen Zugang	16.66↔	Sonstige Revision einer Exenterationshöhle
07.13.12↔	Stereotaktische Biopsie an der Hypophyse durch transfrontalen Zugang	18.71.00↔	Ohrmuschelaufbau, n.n.bez.
07.13.99↔	Biopsie an der Hypophyse, transfrontaler Zugang, sonstige	18.71.10↔	Ohrmuschelaufbau, partiell, n.n.bez.
07.14.00↔	Biopsie an der Hypophyse, transsphenoidaler Zugang, n.n.bez.	18.71.11↔	Ohrmuschelaufbau, partiell mit Gewebeexpander
07.14.10↔	Geschlossene [perkutane] [Nadel-] Biopsie an der Hypophyse durch transsphenoidalen Zugang	18.71.12↔	Ohrmuschelaufbau, partiell mit Galealappen
07.14.11↔	Offene Biopsie an der Hypophyse durch transsphenoidalen Zugang	18.71.13↔	Ohrmuschelaufbau, partiell mit Knorpeltransplantat
07.14.12↔	Stereotaktische Biopsie an der Hypophyse durch transsphenoidalen Zugang	18.71.14↔	Ohrmuschelaufbau, partiell mit mikrovaskulärem Lappen
07.14.99↔	Biopsie an der Hypophyse, transsphenoidaler Zugang, sonstige	18.71.19↔	Ohrmuschelaufbau, partiell, sonstige
07.15↔	Biopsie an der Hypophyse, nicht näher bezeichneter Zugang	18.71.20↔	Ohrmuschelaufbau, total, n.n.bez.
		18.71.21↔	Ohrmuschelaufbau, total mit Gewebeexpander
		18.71.22↔	Ohrmuschelaufbau, total mit Galealappen
		18.71.23↔	Ohrmuschelaufbau, total mit Knorpeltransplantat
		18.71.24↔	Ohrmuschelaufbau, total mit mikrovaskulärem Lappen
		18.71.29↔	Ohrmuschelaufbau, total, sonstige
		18.71.30↔	Implantation von alloplastischen Materialien beim Aufbau einer Ohrmuschel
		18.71.99↔	Ohrmuschelaufbau, sonstige
		19.11↔	Stapedektomie und Stapesplastik mit Einpassen einer Stapesprothese
		19.19.00↔	Sonstige Stapedektomie und Stapesplastiken, n.n.bez.
		19.19.10↔	Stapedotomie mit Einpassen einer autogenen Stapes-Prothese (Inkus-Stapedotomie)

19.19.11↔	Stapedotomie mit Einpassen einer alloplastischen Stapes-Prothese (Inkus-Stapedotomie)	20.51.12↔	Exzision einer Läsion an der Otobasis
19.19.12↔	Malleo-Stapedotomie	20.51.99↔	Exzision einer Läsion am Mittelohr, sonstige
19.19.99↔	Sonstige Stapedektomie und Stapesplastiken, sonstige	20.79.00↔	Sonstige Inzision, Exzision und Destruktion am Innenohr, n.n.bez.
19.21↔	Revision einer Stapedotomie, Stapedektomie und Stapesplastik mit Inkus-Ersatz	20.79.10↔	Exzision einer Läsion am Labyrinth
19.29.00↔	Sonstige Revision einer Stapedotomie, Stapedektomie und Stapesplastik, n.n. bez.	20.79.11↔	Kochleosacotomie
19.29.10↔	Sonstige Revision einer Stapedotomie und Stapedektomie mit Stapes-Prothese	20.79.20↔	Labyrinthektomie, transtympanal
19.29.11↔	Sonstige Revision einer Stapedotomie und Stapedektomie mit autogener Stapes-Prothese	20.79.21↔	Labyrinthektomie, transmastoidal
19.29.12↔	Sonstige Revision einer Stapedotomie und Stapedektomie mit alloplastischer Stapes-Prothese	20.79.22↔	Labyrinthdestruktion, transtympanal
19.29.13↔	Sonstige Revision einer Stapesplastik (ohne Inkus-Ersatz)	20.79.23↔	Labyrinthdestruktion, transmastoidal
19.29.99↔	Sonstige Revision einer Stapedotomie, Stapedektomie und Stapesplastik, sonstige	20.79.99↔	Sonstige Inzision, Exzision und Destruktion am Innenohr, sonstige
19.52↔	Tympanoplastik Typ II	20.92↔	Revision einer Mastoidektomie
19.53↔	Tympanoplastik Typ III	20.99.10↔	Implantation von Knochenverankerungen am Felsenbein, Mittel- oder Innenohr
19.54↔	Tympanoplastik Typ IV	20.99.20↔	Verschluss einer Labyrinthfistel
19.55↔	Tympanoplastik Typ V	20.99.30↔	Entfernung eines Kochleaimplantats oder implantierbaren Hörgerätes
19.56.00↔	Tympanoplastik und Ossikuloplastik, n.n.bez.	20.99.99↔	Sonstige Operationen an Innen- und Mittelohr, sonstige
19.56.10↔	Tympanoplastik mit Antrotomie, Attikotomie, Attikoantrotomie oder Mastoidektomie, ohne Implantation einer Prothese oder mit Implantation eines autogenen Ossikels	22.51↔	Ethmoidotomie
19.56.11↔	Tympanoplastik mit Antrotomie, Attikotomie, Attikoantrotomie oder Mastoidektomie, mit Implantation einer alloplastischen, allogenen oder xenogenen Prothese	22.52↔	Sphenoidektomie
19.56.20↔	Tympanoplastik mit Anlage einer Ohrdrüsenhöhle (offene Kavität), ohne Implantation einer Prothese oder mit Implantation eines autogenen Ossikels	22.63.00↔	Ethmoidektomie, n.n.bez.
19.56.21↔	Tympanoplastik mit Anlage einer Ohrdrüsenhöhle (offene Kavität), mit Implantation einer alloplastischen, allogenen oder xenogenen Prothese	22.63.10↔	Ethmoidektomie von außen
19.56.99↔	Tympanoplastik und Ossikuloplastik, sonstige	22.63.11↔	Ethmoidektomie, endonasal oder transmaxillär
19.6↔	Revision einer Tympanoplastik	22.63.99↔	Ethmoidektomie, sonstige
20.23.00↔	Inzision am Mittelohr, n.n.bez.	22.64↔	Sphenoidektomie
20.23.10↔	Antrotomie	38.61↔	Sonstige Exzision von intrakraniellen Gefässen
20.23.11↔	Attikotomie	39.28↔	Extrakraniell-intrakranieller Gefäss-Bypass
20.23.12↔	Tympanotomie mit Abdichtung der runden und/oder ovalen Fenstermembran	39.2a↔	Intra-intrakranieller Gefäss-Bypass
20.23.13↔	Explorative Tympanotomie	39.51.00↔	Aneurysma-Clipping, n.n.bez.
20.23.99↔	Inzision am Mittelohr, sonstige	39.51.11↔	Aneurysma-Clipping intrakraniell
20.41↔	Einfache Mastoidektomie	39.51.99↔	Aneurysma-Clipping, sonstige
20.42.00↔	Radikale Mastoidektomie, n.n.bez.	39.72.00↔	Endovaskuläre plastische Rekonstruktion oder Okklusion von Gefässen am Kopf und Hals, n.n.bez.
20.42.10↔	Mastoidektomie, mit Freilegung des Fazialiskanals, ohne Dekompression des Nerven	39.72.10↔	Selektive Embolisation von intrakraniellen Gefässen, n.n.bez.
20.42.11↔	Mastoidektomie, mit Freilegung des Fazialiskanals, mit Dekompression des Nerven	39.72.11↔	Selektive Embolisation von intrakraniellen Gefässen mit Partikeln oder Metallspiralen
20.42.20↔	Mastoidektomie, subtotale Resektion des Felsenbeins (subtotale Petrosektomie), n.n.bez.	39.72.12↔	Selektive Embolisation von intrakraniellen Gefässen mit embolisierenden Flüssigkeiten, ablösbaren Ballons oder Schirmen
20.42.21↔	Mastoidektomie, subtotale Resektion des Felsenbeins (subtotale Petrosektomie), ohne Obliteration	39.72.13↔	Selektive Embolisation von intrakraniellen Gefässen durch Stents als Flow-Diverter
20.42.22↔	Mastoidektomie, subtotale Resektion des Felsenbeins (subtotale Petrosektomie), mit Obliteration von Fettgewebe	39.72.14↔	Selektive Embolisation von intrakraniellen Gefässen mit adhäsivem Embolisat
20.42.23↔	Mastoidektomie, subtotale Resektion des Felsenbeins (subtotale Petrosektomie), mit Obliteration von Muskelgewebe	39.72.19↔	Selektive Embolisation von intrakraniellen Gefässen, sonstige
20.42.24↔	Mastoidektomie, subtotale Resektion des Felsenbeins (subtotale Petrosektomie), mit Obliteration von Fett- und Muskelgewebe	39.72.20↔	Selektive Embolisation von extrakraniellen Gefässen des Kopfes und des Halses, n.n.bez.
20.42.30↔	Mastoidektomie, partielle Resektion des Felsenbeins, n.n.bez.	39.72.21↔	Selektive Embolisation von extrakraniellen Gefässen des Kopfes und des Halses mit Partikeln oder Metallspiralen
20.42.31↔	Mastoidektomie, partielle Resektion des Felsenbeins, ohne Obliteration	39.72.22↔	Selektive Embolisation von extrakraniellen Gefässen des Kopfes und des Halses mit embolisierenden Flüssigkeiten, ablösbaren Ballons oder Schirmen
20.42.32↔	Mastoidektomie, partielle Resektion des Felsenbeins, mit Obliteration von Fettgewebe	39.72.24↔	Selektive Embolisation von extrakraniellen Gefässen des Kopfes und des Halses mit adhäsivem Embolisat
20.42.33↔	Mastoidektomie, partielle Resektion des Felsenbeins, mit Obliteration von Muskelgewebe	39.72.29↔	Selektive Embolisation von extrakraniellen Gefässen des Kopfes und des Halses, sonstige
20.42.34↔	Mastoidektomie, partielle Resektion des Felsenbeins, mit Obliteration von Fett- und Muskelgewebe	39.72.30↔	Perkutan-transluminale Embolisation einer Gefässmissbildung durch Mikrokatheter, n.n.bez.
20.42.99↔	Radikale Mastoidektomie, sonstige	39.72.31↔	Perkutan-transluminale Embolisation einer Gefässmissbildung durch Mikrokatheter, Verwendung von einem Mikrokatheter
20.51.00↔	Exzision einer Läsion am Mittelohr, n.n.bez.	39.72.32↔	Perkutan-transluminale Embolisation einer Gefässmissbildung durch Mikrokatheter, Verwendung von zwei Mikrokathetern
20.51.10↔	Exzision einer Läsion an der Paukenhöhle	39.72.33↔	Perkutan-transluminale Embolisation einer Gefässmissbildung durch Mikrokatheter, Verwendung von drei Mikrokathetern
20.51.11↔	Exzision einer Läsion an der Pyramidenspitze	39.72.34↔	Perkutan-transluminale Embolisation einer Gefässmissbildung durch Mikrokatheter, Verwendung von vier Mikrokathetern
		39.72.35↔	Perkutan-transluminale Embolisation einer Gefässmissbildung durch Mikrokatheter, Verwendung von fünf Mikrokathetern
		39.72.39↔	Perkutan-transluminale Embolisation einer Gefässmissbildung durch Mikrokatheter, Verwendung von mehr Mikrokathetern
		39.72.99↔	Endovaskuläre plastische Rekonstruktion oder Okklusion von Gefässen am Kopf und Hals, sonstige

39.77.00↔	Perkutane transluminale und endovaskuläre Intervention an intrakraniell(en) Gefäss(en), n.n.bez.	39.79.49↔	Selektive Embolisation mit ablösbaren Ballons von sonstigen Gefässen, sonstige
39.77.10↔	Perkutane Ballonangioplastie an intrakraniell(en) Gefäss(en)	39.79.50↔	Selektive Embolisation mit Schirmen von sonstigen Gefässen, n.n.bez.
39.77.20↔	Perkutane Bladeangioplastie an intrakraniell(en) Gefäss(en)	39.79.51↔	Selektive Embolisation mit Schirmen von Gefässen der oberen Extremitäten
39.77.30↔	Perkutane Laserangioplastie an intrakraniell(en) Gefäss(en)	39.79.52↔	Selektive Embolisation mit Schirmen der Aorta
39.77.40↔	Perkutane Atherektomie an intrakraniell(en) Gefäss(en)	39.79.53↔	Selektive Embolisation mit Schirmen des Ductus arteriosus apertus
39.77.60↔	Perkutane Thrombektomie an intrakraniell(en) Gefäss(en), n.n.bez.	39.79.54↔	Selektive Embolisation mit Schirmen von thorakalen Gefässen
39.77.61↔	Perkutane Rotationstherombektomie an intrakraniell(en) Gefäss(en)	39.79.55↔	Selektive Embolisation mit Schirmen von viszeralen Gefässen
39.77.62↔	Perkutane stentgestützte Thrombektomie an intrakraniell(en) Gefäss(en)	39.79.56↔	Selektive Embolisation mit Schirmen von abdominalen Gefässen
39.77.69↔	Perkutane Thrombektomie an intrakraniell(en) Gefäss(en), sonstige	39.79.57↔	Selektive Embolisation mit Schirmen von Gefässen der unteren Extremitäten
39.77.99↔	Perkutane transluminale endovaskuläre Intervention an intrakraniell(en) Gefäss(en), sonstige	39.79.58↔	Selektive Embolisation mit Schirmen von spinalen Gefässen
39.79.11↔	Endovaskuläre Implantation eines Grafts an Viszeralgefässen	39.79.59↔	Selektive Embolisation mit Schirmen von sonstigen Gefässen, sonstige
39.79.12↔	Endovaskuläre Implantation eines Grafts an Gefässen des Beckens	39.79.60↔	Selektive Embolisation mit Partikeln von sonstigen Gefässen, n.n.bez.
39.79.13↔	Endovaskuläre Implantation eines Grafts an abdominalen Gefässen	39.79.61↔	Selektive Embolisation mit Partikeln von Gefässen der oberen Extremitäten
39.79.19↔	Endovaskuläre Implantation eines Grafts an sonstigen Gefässen, sonstige	39.79.62↔	Selektive Embolisation mit Partikeln der Aorta
39.79.21↔	Coil-Embolisation oder -Verschluss von Gefässen der oberen Extremitäten	39.79.63↔	Selektive Embolisation mit Partikeln des Ductus arteriosus apertus
39.79.22↔	Coil-Embolisation oder -Verschluss der Aorta	39.79.64↔	Selektive Embolisation mit Partikeln von thorakalen Gefässen
39.79.23↔	Coil-Embolisation oder -Verschluss des Ductus arteriosus apertus	39.79.65↔	Selektive Embolisation mit Partikeln von viszeralen Gefässen
39.79.24↔	Coil-Embolisation oder -Verschluss von thorakalen Gefässen	39.79.66↔	Selektive Embolisation mit Partikeln von abdominalen Gefässen
39.79.25↔	Coil-Embolisation oder -Verschluss von viszeralen Gefässen	39.79.67↔	Selektive Embolisation mit Partikeln von Gefässen der unteren Extremitäten
39.79.26↔	Coil-Embolisation oder -Verschluss von abdominalen Gefässen	39.79.68↔	Selektive Embolisation mit Partikeln von spinalen Gefässen
39.79.27↔	Coil-Embolisation oder -Verschluss von Gefässen der unteren Extremitäten	39.79.69↔	Selektive Embolisation mit Partikeln von sonstigen Gefässen, sonstige
39.79.28↔	Coil-Embolisation oder -Verschluss von spinalen Gefässen	39.79.70↔	Kathetertechnischer Verschluss von Arterien mittels Laser, sonstigen Gefässen, n.n.bez.
39.79.29↔	Coil-Embolisation oder -Verschluss von sonstigen Gefässen, sonstige	39.79.71↔	Kathetertechnischer Verschluss mittels Laser, an Arterien der oberen Extremitäten
39.79.30↔	Selektive Embolisation mit embolisierenden Flüssigkeiten von sonstigen Gefässen, n.n.bez.	39.79.72↔	Kathetertechnischer Verschluss mittels Laser, an der Aorta
39.79.31↔	Selektive Embolisation mit embolisierenden Flüssigkeiten von Gefässen der oberen Extremitäten	39.79.74↔	Kathetertechnischer Verschluss mittels Laser, an thorakalen Gefässen
39.79.32↔	Selektive Embolisation mit embolisierenden Flüssigkeiten der Aorta	39.79.75↔	Kathetertechnischer Verschluss mittels Laser, an Gefässen der unteren Extremitäten
39.79.33↔	Selektive Embolisation mit embolisierenden Flüssigkeiten des Ductus arteriosus apertus	39.79.76↔	Kathetertechnischer Verschluss mittels Laser, an viszeralen Gefässen
39.79.34↔	Selektive Embolisation mit embolisierenden Flüssigkeiten von thorakalen Gefässen	39.79.77↔	Kathetertechnischer Verschluss mittels Laser, an abdominalen Gefässen
39.79.35↔	Selektive Embolisation mit embolisierenden Flüssigkeiten von viszeralen Gefässen	39.79.79↔	Kathetertechnischer Verschluss von Arterien mittels Laser, sonstige Gefässe, sonstige
39.79.36↔	Selektive Embolisation mit embolisierenden Flüssigkeiten von abdominalen Gefässen	39.79.80↔	Kathetertechnischer Verschluss von Arterien mittels Radiofrequenz, sonstige Gefässe, n.n.bez.
39.79.38↔	Selektive Embolisation mit embolisierenden Flüssigkeiten von spinalen Gefässen	39.79.81↔	Kathetertechnischer Verschluss mittels Radiofrequenz an Arterien der oberen Extremitäten
39.79.39↔	Selektive Embolisation mit embolisierenden Flüssigkeiten von sonstigen Gefässen, sonstige	39.79.82↔	Kathetertechnischer Verschluss mittels Radiofrequenz an der Aorta
39.79.40↔	Selektive Embolisation mit ablösbaren Ballons von sonstigen Gefässen, n.n.bez.	39.79.84↔	Kathetertechnischer Verschluss mittels Radiofrequenz an thorakalen Gefässen
39.79.41↔	Selektive Embolisation mit ablösbaren Ballons von Gefässen der oberen Extremitäten	39.79.85↔	Kathetertechnischer Verschluss mittels Radiofrequenz an Gefässen der unteren Extremitäten
39.79.42↔	Selektive Embolisation mit ablösbaren Ballons der Aorta	39.79.86↔	Kathetertechnischer Verschluss mittels Radiofrequenz an viszeralen Gefässen
39.79.43↔	Selektive Embolisation mit ablösbaren Ballons des Ductus arteriosus apertus	39.79.87↔	Kathetertechnischer Verschluss mittels Radiofrequenz an abdominalen Gefässen
39.79.44↔	Selektive Embolisation mit ablösbaren Ballons von thorakalen Gefässen	39.79.89↔	Kathetertechnischer Verschluss mittels Radiofrequenz an sonstigen Gefässen, sonstige
39.79.45↔	Selektive Embolisation mit ablösbaren Ballons von viszeralen Gefässen	76.92.20↔	Einsetzen von CAD-Implantat an Gesichtsschädel ohne Beteiligung des Hirnschädels, bis zu 2 Regionen
39.79.46↔	Selektive Embolisation mit ablösbaren Ballons von abdominalen Gefässen	76.92.21↔	Einsetzen von CAD-Implantat an Gesichtsschädel ohne Beteiligung des Hirnschädels, ab 3 Regionen
39.79.47↔	Selektive Embolisation mit ablösbaren Ballons von spinalen Gefässen	76.92.30↔	Einsetzen eines CAD-Implantats an Maxilla, zur plastischen Rekonstruktion eines einfachen Defekts
39.79.48↔	Selektive Embolisation mit ablösbaren Ballons von Gefässen der unteren Extremitäten	76.92.31↔	Einsetzen eines CAD-Implantats an Maxilla, zur plastischen Rekonstruktion eines grossen oder komplexen Defekts
		92.39.00↔	Sonstige stereotaktische Radiochirurgie, n.n.bez.

92.39.01↔	Andere Hochvoltstrahlentherapie, stereotaktische Bestrahlung, fraktioniert, zerebral, n.n.bez.	92.39.29↔	Andere Hochvoltstrahlentherapie, stereotaktische Bestrahlung, fraktioniert, zerebral, sonstige
92.39.11↔	Andere Hochvoltstrahlentherapie, stereotaktische Bestrahlung, fraktioniert, extrazerebral, n.n.bez.	92.39.30↔	Andere Hochvoltstrahlentherapie, stereotaktische Bestrahlung, fraktioniert, extrazerebral, intensitätsmodulierte Radiotherapie
92.39.20↔	Andere Hochvoltstrahlentherapie, stereotaktische Bestrahlung, fraktioniert, zerebral, intensitätsmodulierte Radiotherapie	92.39.31↔	Andere Hochvoltstrahlentherapie, stereotaktische Bestrahlung, fraktioniert, extrazerebral, intensitätsmodulierte Bogenbestrahlung (IMAT)
92.39.21↔	Andere Hochvoltstrahlentherapie, stereotaktische Bestrahlung, fraktioniert, zerebral, intensitätsmodulierte Bogenbestrahlung (IMAT)	92.39.32↔	Andere Hochvoltstrahlentherapie, stereotaktische Bestrahlung, fraktioniert, extrazerebral, bildgestützte Einstellung
92.39.22↔	Andere Hochvoltstrahlentherapie, stereotaktische Bestrahlung, fraktioniert, zerebral, bildgestützte Einstellung	92.39.39↔	Andere Hochvoltstrahlentherapie, stereotaktische Bestrahlung, fraktioniert, extrazerebral, sonstige

Prozedur B02-2

01.32.00↔	Lobotomie und Traktotomie, n.n.bez.	02.06.30↔	Rekonstruktion von Hirn- und Gesichtsschädel, mit einfachem Implantat (Knochenzement, alloplastisches Material)
01.32.10↔	Lobotomie und Traktotomie, Zingulotomie	02.07↔	Entfernen einer Schädelknochenplatte
01.32.11↔	Lobotomie und Traktotomie, Subpiale Transsektion	02.12.10↔	Sonstige Rekonstruktion an den Hirnhäuten ohne Kranioplastik
01.32.12↔	Lobotomie und Traktotomie, Multiple Lobotomien	02.12.20↔	Sonstige Rekonstruktion an den Hirnhäuten mit Kranioplastik
01.32.20↔	Lobotomie und Traktotomie, Stereotaktische Unterbrechung von Bahnsystemen	02.12.21↔	Sonstige Duraplastik mit Kranioplastik an der Konvexität
01.32.99↔	Lobotomie und Traktotomie, sonstige	02.12.22↔	Sonstige Duraplastik mit Kranioplastik am kraniozervikalen Übergang
01.39.10↔	Sonstige Inzision am Gehirn zur Entleerung eines intrazerebralen Hämatoms	02.13↔	Ligatur eines Gefässes der Hirnhäute
01.39.11↔	Sonstige Inzision am Gehirn zur Entleerung eines intrazerebralen Abszesses	02.14↔	Exzision am Plexus chorioideus
01.39.20↔	Sonstige Inzision am Gehirn, Stereotaktische Entleerung eines intrakraniellen Hämatoms	02.2↔	Ventrikulostomie
01.39.21↔	Sonstige Inzision am Gehirn, Stereotaktische Entleerung eines intrakraniellen Abszesses	02.51.00↔	Synangiose, n.n.bez.
01.41↔	Operationen am Thalamus	02.51.11↔	EDAS (Encephalo-duro-arterio-synangiose)
01.42↔	Operationen am Globus pallidum	02.51.12↔	EDS (Encephalo-duro-synangiose), Auflegen von invertierter Dura auf Grosshirnrinde
01.51.00↔	Exzision von Läsion oder Gewebe an den Hirnhäuten, n.n.bez.	02.51.13↔	EDS (Encephalo-duro-synangiose), Auflegen einer Arterie sowie invertierter Dura auf die Grosshirnrinde
01.51.10↔	Exzision von Tumorgewebe an den Hirnhäuten mit Präparation von infiltriertem Nachbargewebe	02.51.14↔	EMS (Encephalo-myo-synangiose)
01.51.99↔	Exzision von Läsion oder Gewebe an den Hirnhäuten, sonstige	02.51.15↔	EGPS (Encephalo-galea-periost-synangiose)
01.52.00↔	Hemisphärektomie, n.n.bez.	02.51.99↔	Synangiose, sonstige
01.52.10↔	Hemisphärektomie, hirneigenes intrazerebrales Tumorgewebe	02.92↔	Plastische Rekonstruktion am Gehirn
01.52.11↔	Hemisphärektomie, nicht hirneigenes intrazerebrales Tumorgewebe	02.93.00↔	Implantation oder Ersetzen der Elektrode(n) eines intrakraniellen Neurostimulators, n.n.bez.
01.52.99↔	Hemisphärektomie, sonstige	02.93.10↔	Implantation oder Ersetzen von temporären Mikroelektroden zur monolokulären Ableitung und Stimulation
01.53.00↔	Lobektomie am Gehirn, n.n.bez.	02.93.11↔	Implantation oder Ersetzen von temporären Mikroelektroden zur multilokulären Ableitung und Stimulation
01.53.10↔	Lobektomie am Gehirn, hirneigenes intrazerebrales Tumorgewebe	02.93.20↔	Implantation oder Ersetzen von permanenten Mikroelektroden zur monolokulären Ableitung und Stimulation
01.53.11↔	Lobektomie am Gehirn, nicht hirneigenes intrazerebrales Tumorgewebe	02.93.21↔	Implantation oder Ersetzen von permanenten Mikroelektroden zur multilokulären Ableitung und Stimulation
01.53.99↔	Lobektomie am Gehirn, sonstige	02.93.99↔	Implantation oder Ersetzen der Elektrode(n) eines intrakraniellen Neurostimulators, sonstige
01.59.00↔	Sonstige Exzision oder Destruktion von Läsion oder Gewebe am Gehirn, n.n.bez.	02.96↔	Einsetzen einer sphenoidalen Elektrode
01.59.10↔	Sonstige Exzision von hirneigenem intrazerebralen Tumorgewebe am Gehirn	02.99.10↔	Stereotaktische Eingriffe am Liquorsystem
01.59.11↔	Sonstige Exzision von nicht hirneigenem intrazerebralen Tumorgewebe am Gehirn	02.99.11↔	Stereotaktische Implantation und Explantation von radioaktivem Material als selbständiger Eingriff
01.59.12↔	Sonstige Exzision von Läsion oder Gewebe am Gehirn, Débridement einer Kontusion am Gehirn	02.99.12↔	Stereotaktische Implantation von Gewebe an Schädel, Gehirn und Hirnhäuten
01.59.19↔	Sonstige Exzision von Läsion oder Gewebe am Gehirn, sonstige	02.99.13↔	Stereotaktische Instillation von Medikamenten als selbständiger Eingriff
01.59.20↔	Sonstige Destruktion von hirneigenem intrazerebralen Tumorgewebe am Gehirn	02.99.14↔	Stereotaktische Implantation, Revision oder Wechsel von intrazerebralen Kathetern zur intraventrikulären Infusion
01.59.21↔	Sonstige Destruktion von nicht hirneigenem intrazerebralen Tumorgewebe am Gehirn	02.99.20↔	Umwandlung eines Liquorshunts (oder Hirnwasserableitung) in eine Mehrfachableitung
01.59.29↔	Sonstige Destruktion von Läsion oder Gewebe am Gehirn, sonstige	02.99.29↔	Sonstige Revision und Entfernung von Liquorableitungen
01.59.99↔	Sonstige Exzision oder Destruktion von Läsion oder Gewebe am Gehirn, sonstige	02.99.30↔	Implantation oder Wechsel einer intrakraniellen Messsonde
01.6x.11↔	Exzision und Destruktion von Tumorgewebe an der Kalotte	02.99.31↔	Revision (ohne Wechsel) einer intrakraniellen Messsonde
01.6x.21↔	Exzision und Destruktion von sonstigem erkrankten Gewebe an der Kalotte	02.99.40↔	Implantation oder Wechsel einer Neuroprothese
02.01↔	Eröffnen einer Schädelnaht	02.99.41↔	Revision (ohne Wechsel) einer Neuroprothese
02.06.10↔	Frontoorbitale Kranioplastik zur Verlagerung	02.99.50↔	Implantation und Entfernung eines Katheter-Ballon-Systems zur intrazerebralen Brachytherapie
02.06.20↔	Rekonstruktion des Hirnschädels ohne Beteiligung des Gesichtsschädels, mit einfachem Implantat (Knochenzement, alloplastisches Material)	02.99.70↔	Revision (ohne Ersetzen) der Elektroden eines intrakraniellen Neurostimulators, n.n.bez.
		02.99.71↔	Revision (ohne Ersetzen) der Elektroden eines intrakraniellen Neurostimulators, stereotaktisch, permanentes Einzelelektrodensystem zur Dauerstimulation

02.99.72↔	Revision (ohne Ersetzen) der Elektroden eines intrakraniellen Neurostimulators, stereotaktisch, permanentes Mehrelektrodensystem zur Dauerstimulation	92.23.00↔	Hochvoltstrahlentherapie, n.n.bez.
02.99.79↔	Revision (ohne Ersetzen) der Elektroden eines intrakraniellen Neurostimulators, sonstige	92.23.01↔	Telekobaltgerät bis zu 2 Bestrahlungsfelder
02.99.90↔	Sonstige stereotaktische Operationen an Schädel, Gehirn und Hirnhäuten	92.23.02↔	Telekobaltgerät 3 bis 4 Bestrahlungsfelder
04.01.00↔	Exzision eines Akustikusneurinoms, n.n.bez.	92.23.03↔	Telekobaltgerät mehr als 4 Bestrahlungsfelder oder 3D-geplante Bestrahlung
04.01.10↔	Exzision eines Akustikusneurinoms durch Kraniotomie	92.23.08↔	Hochvoltstrahlentherapie, andere Isotope
04.01.11↔	Exzision eines Akustikusneurinoms, Translabyrinthärer Zugang	92.23.09↔	Telekobaltgerät, sonstige
04.01.99↔	Exzision eines Akustikusneurinoms, sonstige	92.24.00↔	Teleradiotherapie mit Photonen, Linearbeschleuniger, n.n.bez.
04.41↔	Dekompression an der Wurzel des N. trigeminus	92.24.01↔	Teleradiotherapie mit Photonen, Linearbeschleuniger, Grossfeldbestrahlung
07.13.00↔	Biopsie an der Hypophyse, transfrontaler Zugang, n.n.bez.	92.24.02↔	Teleradiotherapie mit Photonen, Linearbeschleuniger, Halbkörperbestrahlung
07.13.10↔	Geschlossene [perkutane] [Nadel-] Biopsie an der Hypophyse durch transfrontalen Zugang	92.24.03↔	Teleradiotherapie mit Photonen, Linearbeschleuniger, Ganzkörperbestrahlung
07.13.11↔	Offene Biopsie an der Hypophyse durch transfrontalen Zugang	92.24.04↔	Teleradiotherapie mit Photonen, Linearbeschleuniger, Intraoperative Strahlentherapie
07.13.12↔	Stereotaktische Biopsie an der Hypophyse durch transfrontalen Zugang	92.24.09↔	Teleradiotherapie mit Photonen, Linearbeschleuniger, sonstige
07.13.99↔	Biopsie an der Hypophyse, transfrontaler Zugang, sonstige	92.24.11↔	Teleradiotherapie mit Photonen, Linearbeschleuniger, mit bildgestützter Einstellung, bis zu 2 Bestrahlungsfelder
07.14.00↔	Biopsie an der Hypophyse, transsphenoidaler Zugang, n.n.bez.	92.24.12↔	Teleradiotherapie mit Photonen, Linearbeschleuniger, mit bildgestützter Einstellung, mehr als 2 Bestrahlungsfelder
07.14.10↔	Geschlossene [perkutane] [Nadel-] Biopsie an der Hypophyse durch transsphenoidalen Zugang	92.24.13↔	Teleradiotherapie mit Photonen, Linearbeschleuniger, mit bildgestützter Einstellung, 3D-geplante Bestrahlung
07.14.11↔	Offene Biopsie an der Hypophyse durch transsphenoidalen Zugang	92.24.14↔	Teleradiotherapie mit Photonen, Linearbeschleuniger, mit bildgestützter Einstellung, intensitätsmodulierte Radiotherapie
07.14.12↔	Stereotaktische Biopsie an der Hypophyse durch transsphenoidalen Zugang	92.24.21↔	Teleradiotherapie mit Photonen, Linearbeschleuniger, ohne bildgestützte Einstellung, bis zu 2 Bestrahlungsfelder:
07.14.99↔	Biopsie an der Hypophyse, transsphenoidaler Zugang, sonstige	92.24.22↔	Teleradiotherapie mit Photonen, Linearbeschleuniger, ohne bildgestützte Einstellung, mehr als 2 Bestrahlungsfelder
07.15↔	Biopsie an der Hypophyse, nicht näher bezeichneter Zugang	92.24.23↔	Teleradiotherapie mit Photonen, Linearbeschleuniger, ohne bildgestützte Einstellung, 3D-geplante Bestrahlung
07.17.00↔	Biopsie am Corpus pineale, n.n.bez.	92.24.24↔	Teleradiotherapie mit Photonen, Linearbeschleuniger, ohne bildgestützte Einstellung, intensitätsmodulierte Radiotherapie
07.17.10↔	Geschlossene [perkutane] [Nadel-] Biopsie am Corpus pineale	92.24.30↔	Teleradiotherapie mit Photonen, hochkomplexe Radiotherapie mit spezialisierter Ausstattung
07.17.11↔	Offene Biopsie am Corpus pineale	92.25.00↔	Teleradiotherapie mit Elektronen, Linearbeschleuniger, n.n.bez.
07.17.12↔	Stereotaktische Biopsie am Corpus pineale	92.25.01↔	Teleradiotherapie mit Elektronen, Linearbeschleuniger, Grossfeldbestrahlung
07.17.99↔	Biopsie am Corpus pineale, sonstige	92.25.02↔	Teleradiotherapie mit Elektronen, Linearbeschleuniger, Halbkörperbestrahlung
07.51↔	Exploration im Gebiet des Corpus pineale	92.25.03↔	Teleradiotherapie mit Elektronen, Linearbeschleuniger, Ganzkörperbestrahlung
07.52↔	Inzision am Corpus pineale	92.25.04↔	Teleradiotherapie mit Elektronen, Linearbeschleuniger, Intraoperative Strahlentherapie
07.53↔	Partielle Exzision des Corpus pineale	92.25.09↔	Teleradiotherapie mit Elektronen, Linearbeschleuniger, sonstige
07.54↔	Totale Exzision des Corpus pineale	92.25.11↔	Teleradiotherapie mit Elektronen, Linearbeschleuniger, mit bildgestützter Einstellung
07.59↔	Sonstige Operationen am Corpus pineale	92.25.12↔	Teleradiotherapie mit Elektronen, Linearbeschleuniger, mit bildgestützter Einstellung, bis zu 2 Bestrahlungsfelder
07.61↔	Partielle Exzision der Hypophyse, transfrontaler Zugang	92.25.13↔	Teleradiotherapie mit Elektronen, Linearbeschleuniger, mit bildgestützter Einstellung, mehr als 2 Bestrahlungsfelder
07.62↔	Partielle Exzision an der Hypophyse, transsphenoidaler Zugang	92.25.14↔	Teleradiotherapie mit Elektronen, Linearbeschleuniger, mit bildgestützter Einstellung, 3D-geplante Bestrahlung
07.63↔	Partielle Exzision an der Hypophyse, nicht näher bezeichneter Zugang	92.25.15↔	Teleradiotherapie mit Elektronen, Linearbeschleuniger, mit bildgestützter Einstellung, intensitätsmodulierte Radiotherapie
07.64↔	Totale Exzision der Hypophyse, transfrontaler Zugang	92.25.21↔	Teleradiotherapie mit Elektronen, Linearbeschleuniger, ohne bildgestützte Einstellung, bis zu 2 Bestrahlungsfelder
07.65↔	Totale Exzision der Hypophyse, transsphenoidaler Zugang	92.25.22↔	Teleradiotherapie mit Elektronen, Linearbeschleuniger, ohne bildgestützte Einstellung, mehr als 2 Bestrahlungsfelder
07.68↔	Totale Exzision der Hypophyse, anderer näher bezeichneter Zugang	92.25.23↔	Teleradiotherapie mit Elektronen, Linearbeschleuniger, ohne bildgestützte Einstellung, 3D-geplante Bestrahlung
07.69↔	Totale Exzision der Hypophyse, nicht näher bezeichneter Zugang	92.25.24↔	Teleradiotherapie mit Elektronen, Linearbeschleuniger, ohne bildgestützte Einstellung, intensitätsmodulierte Radiotherapie
07.71↔	Exploration der Fossa hypophysialis	92.26.00↔	Teleradiotherapie mit anderen Partikelstrahlen, n.n.bez.
07.72↔	Inzision an der Hypophyse	92.26.99↔	Teleradiotherapie mit anderen Partikelstrahlen, sonstige
07.79↔	Sonstige Operation an der Hypophyse	92.27.00↔	Implantation oder Einsetzen radioaktiver Elemente (Brachytherapie mit umschlossenen Radionukliden), Körperoberfläche, sonstiger oder n.n.bez. Applikationsort
38.01↔	Inzision von intrakraniellen Gefässen	92.27.10↔	Implantation oder Einsetzen radioaktiver Elemente (Brachytherapie mit umschlossenen Radionukliden), weibliche Geschlechtsorgane, n.n.bez.
38.31↔	Resektion von intrakraniellen Gefässen mit Anastomose		
38.41↔	Resektion von intrakraniellen Blutgefässen mit Ersatz		
38.61↔	Sonstige Exzision von intrakraniellen Gefässen		
39.28↔	Extrakraniell-intrakranieller Gefäss-Bypass		
39.2a↔	Intra-intrakranieller Gefäss-Bypass		
39.51.00↔	Aneurysma-Clipping, n.n.bez.		
39.51.11↔	Aneurysma-Clipping intrakraniell		
39.51.99↔	Aneurysma-Clipping, sonstige		
39.53↔	Verschluss einer arteriovenösen Fistel		
92.20↔	Infusion von flüssigem Radioisotop		
92.21.00↔	Oberflächenstrahlentherapie, n.n.bez.		
92.21.01↔	Oberflächenstrahlentherapie, bis zu 2 Bestrahlungsfelder		
92.21.02↔	Oberflächenstrahlentherapie, mehr als 2 Bestrahlungsfelder		
92.22.00↔	Orthovoltstrahlentherapie, n.n.bez.		
92.22.01↔	Orthovoltstrahlentherapie, bis zu 2 Bestrahlungsfelder		
92.22.02↔	Orthovoltstrahlentherapie, mehr als 2 Bestrahlungsfelder		
92.22.11↔	Intraoperative Röntgenstrahlentherapie, bis 300 kV		
92.22.12↔	Intraoperative Röntgenstrahlentherapie, 300 kV - < 1 MV		
92.22.19↔	Intraoperative Röntgenstrahlentherapie, sonstige		

92.27.11↔	Implantation oder Einsetzen radioaktiver Elemente (Brachytherapie mit umschlossenen Radionukliden), intrauterin	92.29.21↔	Interstitielle Brachytherapie mit Volumenimplantation von entfernbaren Strahlern in mehreren Ebenen, niedrige Dosisleistung
92.27.12↔	Implantation oder Einsetzen radioaktiver Elemente (Brachytherapie mit umschlossenen Radionukliden), intravaginal	92.29.22↔	Interstitielle Brachytherapie mit Volumenimplantation von entfernbaren Strahlern in mehreren Ebenen, gepulste Dosisleistung (Pulsed dose rate)
92.27.13↔	Implantation oder Einsetzen radioaktiver Elemente (Brachytherapie mit umschlossenen Radionukliden), intrauterin und intravaginal kombiniert	92.29.23↔	Interstitielle Brachytherapie mit Volumenimplantation von entfernbaren Strahlern in mehreren Ebenen, hohe Dosisleistung
92.27.21↔	Implantation oder Einsetzen radioaktiver Elemente (Brachytherapie mit umschlossenen Radionukliden), Körperoberfläche	92.29.24↔	Brachytherapie mit Implantation von entfernbaren Strahlern in mehreren Ebenen, hohe Dosisleistung, intraoperativ
92.27.22↔	Implantation oder Einsetzen radioaktiver Elemente (Brachytherapie mit umschlossenen Radionukliden), intrakavitär	92.29.29↔	Interstitielle Brachytherapie mit Volumenimplantation von entfernbaren Strahlern in mehreren Ebenen, sonstige
92.27.23↔	Implantation oder Einsetzen radioaktiver Elemente (Brachytherapie mit umschlossenen Radionukliden), intraluminal	92.29.31↔	Interstitielle Brachytherapie mit Implantation von permanenten Strahlern, bis zu 10 Quellen
92.27.30↔	Implantation oder Einsetzen radioaktiver Elemente (Brachytherapie mit umschlossenen Radionukliden), Gefäß n.n.bez.	92.29.32↔	Interstitielle Brachytherapie mit Implantation von permanenten Strahlern, von 10 bis 15 Quellen
92.27.31↔	Implantation oder Einsetzen radioaktiver Elemente (Brachytherapie mit umschlossenen Radionukliden), Koronargefäß	92.29.33↔	Interstitielle Brachytherapie mit Implantation von permanenten Strahlern, von 16 bis 20 Quellen
92.27.39↔	Implantation oder Einsetzen radioaktiver Elemente (Brachytherapie mit umschlossenen Radionukliden), sonstiges Gefäß	92.29.34↔	Interstitielle Brachytherapie mit Implantation von permanenten Strahlern, von 21 bis 25 Quellen
92.27.40↔	Implantation oder Einsetzen radioaktiver Elemente (Brachytherapie mit umschlossenen Radionukliden), intraoperativ	92.29.35↔	Interstitielle Brachytherapie mit Implantation von permanenten Strahlern, von 26 bis bis 30 Quellen
92.27.70↔	Radioaktive Moulagen, n.n.bez.	92.29.36↔	Interstitielle Brachytherapie mit Implantation von permanenten Strahlern, von 31 bis bis 35 Quellen
92.27.71↔	Radioaktive Moulagen, Konstruktion und Applikation von oberflächlichen radioaktiven Moulagen	92.29.37↔	Interstitielle Brachytherapie mit Implantation von permanenten Strahlern, von 36 bis bis 40 Quellen
92.27.72↔	Radioaktive Moulagen, Konstruktion und Applikation von nicht auf der Körperoberfläche verwendeten Applikatoren	92.29.38↔	Interstitielle Brachytherapie mit Implantation von permanenten Strahlern, von 41 bis bis 45 Quellen
92.27.73↔	Radioaktive Moulagen, Konstruktion und Applikation von Augenapplikatoren	92.29.39↔	Interstitielle Brachytherapie mit Implantation von permanenten Strahlern, von 46 bis bis 50 Quellen
92.27.79↔	Radioaktive Moulagen, sonstige	92.29.3a↔	Interstitielle Brachytherapie mit Implantation von permanenten Strahlern, von 51 bis bis 55 Quellen
92.28.00↔	Injektion, Instillation oder orale Gabe von Radioisotopen, n.n.bez.	92.29.3b↔	Interstitielle Brachytherapie mit Implantation von permanenten Strahlern, von 56 bis bis 60 Quellen
92.28.01↔	Instillation von offenen Radionukliden in Gelenke	92.29.3c↔	Interstitielle Brachytherapie mit Implantation von permanenten Strahlern, von 61 bis bis 65 Quellen
92.28.02↔	Radiojodtherapie bis 1,2 GBq I-131, ohne Gabe von rekombinantem Thyreotropin (rh-TSH)	92.29.3d↔	Interstitielle Brachytherapie mit Implantation von permanenten Strahlern, von 66 bis bis 70 Quellen
92.28.03↔	Radiojodtherapie bis 1,2 GBq I-131, mit Gabe von rekombinantem Thyreotropin (rh-TSH)	92.29.3e↔	Interstitielle Brachytherapie mit Implantation von permanenten Strahlern, mehr als 70 Quellen
92.28.04↔	Radiojodtherapie über 1,2 bis unter 5 GBq I-131, ohne Gabe von rekombinantem Thyreotropin (rh-TSH)	92.29.40↔	Brachytherapie mit Oberflächenapplikatoren, n.n.bez.
92.28.05↔	Radiojodtherapie über 1,2 bis unter 5 GBq I-131, mit Gabe von rekombinantem Thyreotropin (rh-TSH)	92.29.49↔	Brachytherapie mit Oberflächenapplikatoren, sonstige
92.28.06↔	Radiojodtherapie mit 5 und mehr GBq I-131, ohne Gabe von rekombinantem Thyreotropin (rh-TSH)	92.29.51↔	Entfernung von umschlossenen Radionukliden oder inaktiven Applikatoren unter Anästhesie
92.28.07↔	Radiojodtherapie mit 5 und mehr GBq I-131, mit Gabe von rekombinantem Thyreotropin (rh-TSH)	92.30.00↔	Stereotaktische Bestrahlung, einzeitig, n.n.bez.
92.28.11↔	Therapie mit offenen Radionukliden bei Knochenmetastasen	92.30.01↔	Stereotaktische Bestrahlung, einzeitig, zerebral, n.n.bez.
92.28.13↔	Radiorezeptortherapie mit DOTA-konjugierten Somatostatin-Analoga	92.30.02↔	Stereotaktische Bestrahlung, einzeitig, extrazerebral, n.n.bez.
92.28.20↔	Radioimmuntherapie mit 90Y-Ibritumomab-Tiuxetan, parenteral	92.30.20↔	Stereotaktische Bestrahlung, einzeitig, zerebral, intensitätsmodulierte Radiotherapie
92.28.21↔	Gabe von Jod-131-MIBG (Metajodbenzylguanidin) parenteral	92.30.21↔	Stereotaktische Bestrahlung, einzeitig, zerebral, intensitätsmodulierte Bogenbestrahlung (IMAT)
92.28.22↔	Radioimmuntherapie mit Iod 131 [I-131] tositumomab, parenteral	92.30.22↔	Stereotaktische Bestrahlung, einzeitig, zerebral, bildgestützte Einstellung
92.28.31↔	Selektive intravaskuläre Radiochemoembolisation mit I-131-Lipiodol	92.30.30↔	Stereotaktische Bestrahlung, einzeitig, extrazerebral, intensitätsmodulierte Radiotherapie
92.28.32↔	Selektive intravaskuläre Radionuklidtherapie (SIRT) durch Embolisation von Yttrium-90-markierten Mikrosphären	92.30.31↔	Stereotaktische Bestrahlung, einzeitig, extrazerebral, intensitätsmodulierte Bogenbestrahlung (IMAT)
92.28.33↔	Endovaskuläre Brachytherapie mit Rhenium-188	92.30.32↔	Stereotaktische Bestrahlung, einzeitig, extrazerebral, bildgestützte Einstellung
92.28.99↔	Injektion, Instillation oder orale Gabe von Radioisotopen, sonstige	92.30.99↔	Stereotaktische Bestrahlung, einzeitig, sonstige
92.29.00↔	Brachytherapie mit umschlossenen Radionukliden, n.n. bez.	92.31.00↔	Radiochirurgie mit Photonen n.n. bez., zerebral
92.29.09↔	Brachytherapie mit umschlossenen Radionukliden, sonstige	92.31.10↔	Radiochirurgie mit Photonen n.n. bez., extrazerebral
92.29.11↔	Interstitielle Brachytherapie mit Implantation von entfernbaren Strahlern in einer Ebene, niedrige Dosisleistung	92.32.00↔	Mehrquellige Photon-Radiochirurgie, n.n.bez.
92.29.12↔	Interstitielle Brachytherapie mit Implantation von entfernbaren Strahlern in einer Ebene, gepulste Dosisleistung (Pulsed dose rate)	92.32.01↔	Mehrquellige Photon-Radiochirurgie, Gamma-knife
92.29.13↔	Interstitielle Brachytherapie mit Implantation von entfernbaren Strahlern in einer Ebene, hohe Dosisleistung	92.33.00↔	Teilchen-Radiochirurgie, n.n.bez.
92.29.19↔	Interstitielle Brachytherapie mit Implantation von entfernbaren Strahlern in einer Ebene, sonstige	92.33.01↔	Andere Hochvoltstrahlentherapie, stereotaktische Bestrahlung, einzeitig, zerebral
		92.33.11↔	Andere Hochvoltstrahlentherapie, stereotaktische Bestrahlung, einzeitig, extrazerebral
		92.39.00↔	Sonstige stereotaktische Radiochirurgie, n.n.bez.
		92.39.01↔	Andere Hochvoltstrahlentherapie, stereotaktische Bestrahlung, fraktioniert, zerebral, n.n.bez.

92.39.11↔	Andere Hochvoltstrahlentherapie, stereotaktische Bestrahlung, fraktioniert, extrazerebral, n.n.bez.	92.39.30↔	Andere Hochvoltstrahlentherapie, stereotaktische Bestrahlung, fraktioniert, extrazerebral, intensitätsmodulierte Radiotherapie
92.39.20↔	Andere Hochvoltstrahlentherapie, stereotaktische Bestrahlung, fraktioniert, zerebral, intensitätsmodulierte Radiotherapie	92.39.31↔	Andere Hochvoltstrahlentherapie, stereotaktische Bestrahlung, fraktioniert, extrazerebral, intensitätsmodulierte Bogenbestrahlung (IMAT)
92.39.21↔	Andere Hochvoltstrahlentherapie, stereotaktische Bestrahlung, fraktioniert, zerebral, intensitätsmodulierte Bogenbestrahlung (IMAT)	92.39.32↔	Andere Hochvoltstrahlentherapie, stereotaktische Bestrahlung, fraktioniert, extrazerebral, bildgestützte Einstellung
92.39.22↔	Andere Hochvoltstrahlentherapie, stereotaktische Bestrahlung, fraktioniert, zerebral, bildgestützte Einstellung	92.39.39↔	Andere Hochvoltstrahlentherapie, stereotaktische Bestrahlung, fraktioniert, extrazerebral, sonstige
92.39.29↔	Andere Hochvoltstrahlentherapie, stereotaktische Bestrahlung, fraktioniert, zerebral, sonstige	92.41↔	Intraoperative Strahlentherapie mit Elektronen

Prozedur B02-3

77.99.20↔	Totale Resektion eines Wirbelkörpers	81.63.99↔	Spondylodese oder Reoperation einer Spondylodese von 4-8 Wirbeln, sonstige
77.99.40↔	Totale Knochenresektionen an Phalangen des Fusses	81.64.00↔	Spondylodese oder Reoperation einer Spondylodese von 9 oder mehr Wirbeln, n.n.bez.
81.63.00↔	Spondylodese oder Reoperation einer Spondylodese von 4-8 Wirbeln, n.n.bez.	81.64.10↔	Spondylodese von 9 oder mehr Wirbeln, dorsal
81.63.10↔	Spondylodese von 4 - 6 Wirbeln, dorsal	81.64.11↔	Spondylodese von 9 oder mehr Wirbeln, dorsal und ventral kombiniert, interkorporal
81.63.11↔	Spondylodese von 4 - 6 Wirbeln, dorsal und ventral kombiniert, interkorporell	81.64.99↔	Spondylodese oder Reoperation einer Spondylodese von 9 oder mehr Wirbeln, sonstige
81.63.12↔	Spondylodese von 4 - 6 Wirbeln, ventral, interkorporell	81.66.10↔	Kyphoplastik, 1 Wirbelkörper
81.63.13↔	Spondylodese von 4 - 6 Wirbeln, dorsal, dynamisch	81.66.11↔	Kyphoplastik, 2 Wirbelkörper
81.63.20↔	Spondylodese von 7 - 8 Wirbeln, dorsal	81.66.12↔	Kyphoplastik, 3 Wirbelkörper
81.63.21↔	Spondylodese von 7 - 8 Wirbeln, dorsal und ventral kombiniert, interkorporell	81.66.13↔	Kyphoplastik, 4 und mehr Wirbelkörper
81.63.22↔	Spondylodese von 7 - 8 Wirbeln, ventral, interkorporell	81.66.99↔	Kyphoplastik, sonstige
81.63.23↔	Spondylodese von 7 - 8 Wirbeln, dorsal, dynamisch		

Prozedur B02-4

00.65.00↔	Perkutanes Einsetzen von sonstigem(n) intrakraniellen vaskulären Stent(s), n.n.bez.	92.24.01↔	Teleradiotherapie mit Photonen, Linearbeschleuniger, Grossfeldbestrahlung
00.65.11↔	Perkutanes transluminale Einsetzen von intrakraniellen vaskulären Mikrostent(s)	92.24.02↔	Teleradiotherapie mit Photonen, Linearbeschleuniger, Halbkörperbestrahlung
00.65.99↔	Perkutanes Einsetzen von sonstigem(n) intrakraniellen vaskulären Stent(s), sonstige	92.24.03↔	Teleradiotherapie mit Photonen, Linearbeschleuniger, Ganzkörperbestrahlung
39.77.00↔	Perkutane transluminale und endovaskuläre Intervention an intrakraniell(en) Gefäss(en), n.n.bez.	92.24.04↔	Teleradiotherapie mit Photonen, Linearbeschleuniger, Intraoperative Strahlentherapie
39.77.10↔	Perkutane Ballonangioplastie an intrakraniell(en) Gefäss(en)	92.24.09↔	Teleradiotherapie mit Photonen, Linearbeschleuniger, sonstige
39.77.20↔	Perkutane Bladeangioplastie an intrakraniell(en) Gefäss(en)	92.24.11↔	Teleradiotherapie mit Photonen, Linearbeschleuniger, mit bildgestützter Einstellung, bis zu 2 Bestrahlungsfelder
39.77.30↔	Perkutane Laserangioplastie an intrakraniell(en) Gefäss(en)	92.24.12↔	Teleradiotherapie mit Photonen, Linearbeschleuniger, mit bildgestützter Einstellung, mehr als 2 Bestrahlungsfelder
39.77.40↔	Perkutane Atherektomie an intrakraniell(en) Gefäss(en)	92.24.13↔	Teleradiotherapie mit Photonen, Linearbeschleuniger, mit bildgestützter Einstellung, 3D-geplante Bestrahlung
39.77.60↔	Perkutane Thrombektomie an intrakraniell(en) Gefäss(en), n.n.bez.	92.24.14↔	Teleradiotherapie mit Photonen, Linearbeschleuniger, mit bildgestützter Einstellung, intensitätsmodulierte Radiotherapie
39.77.61↔	Perkutane Rotationstherombektomie an intrakraniell(en) Gefäss(en)	92.24.21↔	Teleradiotherapie mit Photonen, Linearbeschleuniger, ohne bildgestützte Einstellung, bis zu 2 Bestrahlungsfelder:
39.77.62↔	Perkutane stentgestützte Thrombektomie an intrakraniell(en) Gefäss(en)	92.24.22↔	Teleradiotherapie mit Photonen, Linearbeschleuniger, ohne bildgestützte Einstellung, mehr als 2 Bestrahlungsfelder
39.77.69↔	Perkutane Thrombektomie an intrakraniell(en) Gefäss(en), sonstige	92.24.23↔	Teleradiotherapie mit Photonen, Linearbeschleuniger, ohne bildgestützte Einstellung, 3D-geplante Bestrahlung
39.77.99↔	Perkutane transluminale endovaskuläre Intervention an intrakraniell(en) Gefäss(en), sonstige	92.24.24↔	Teleradiotherapie mit Photonen, Linearbeschleuniger, ohne bildgestützte Einstellung, intensitätsmodulierte Radiotherapie
92.20↔	Infusion von flüssigem Radioisotop	92.24.30↔	Teleradiotherapie mit Photonen, hochkomplexe Radiotherapie mit spezialisierter Ausstattung
92.21.00↔	Oberflächenstrahlentherapie, n.n.bez.	92.25.00↔	Teleradiotherapie mit Elektronen, Linearbeschleuniger, n.n.bez.
92.21.01↔	Oberflächenstrahlentherapie, bis zu 2 Bestrahlungsfelder	92.25.01↔	Teleradiotherapie mit Elektronen, Linearbeschleuniger, Grossfeldbestrahlung
92.21.02↔	Oberflächenstrahlentherapie, mehr als 2 Bestrahlungsfelder	92.25.02↔	Teleradiotherapie mit Elektronen, Linearbeschleuniger, Halbkörperbestrahlung
92.22.00↔	Orthovoltstrahlentherapie, n.n.bez.	92.25.03↔	Teleradiotherapie mit Elektronen, Linearbeschleuniger, Ganzkörperbestrahlung
92.22.01↔	Orthovoltstrahlentherapie, bis zu 2 Bestrahlungsfelder	92.25.04↔	Teleradiotherapie mit Elektronen, Linearbeschleuniger, Intraoperative Strahlentherapie
92.22.02↔	Orthovoltstrahlentherapie, mehr als 2 Bestrahlungsfelder	92.25.09↔	Teleradiotherapie mit Elektronen, Linearbeschleuniger, sonstige
92.22.11↔	Intraoperative Röntgenstrahlentherapie, bis 300 kV	92.25.11↔	Teleradiotherapie mit Elektronen, Linearbeschleuniger, mit bildgestützter Einstellung
92.22.12↔	Intraoperative Röntgenstrahlentherapie, 300 kV - < 1 MV	92.25.12↔	Teleradiotherapie mit Elektronen, Linearbeschleuniger, mit bildgestützter Einstellung, bis zu 2 Bestrahlungsfelder
92.22.19↔	Intraoperative Röntgenstrahlentherapie, sonstige		
92.23.00↔	Hochvoltstrahlentherapie, n.n.bez.		
92.23.01↔	Telekobaltgerät bis zu 2 Bestrahlungsfelder		
92.23.02↔	Telekobaltgerät 3 bis 4 Bestrahlungsfelder		
92.23.03↔	Telekobaltgerät mehr als 4 Bestrahlungsfelder oder 3D-geplante Bestrahlung		
92.23.08↔	Hochvoltstrahlentherapie, andere Isotope		
92.23.09↔	Telekobaltgerät, sonstige		
92.24.00↔	Teleradiotherapie mit Photonen, Linearbeschleuniger, n.n.bez.		

92.25.13↔	Teleradiotherapie mit Elektronen, Linearbeschleuniger, mit bildgestützter Einstellung, mehr als 2 Bestrahlungsfelder	92.28.13↔	Radiorezeptorthherapie mit DOTA-konjugierten Somatostatin-Analoga
92.25.14↔	Teleradiotherapie mit Elektronen, Linearbeschleuniger, mit bildgestützter Einstellung, 3D-geplante Bestrahlung	92.28.20↔	Radioimmuntherapie mit 90Y-Ibritumomab-Tiuxetan, parenteral
92.25.15↔	Teleradiotherapie mit Elektronen, Linearbeschleuniger, mit bildgestützter Einstellung, intensitätsmodulierte Radiotherapie	92.28.21↔	Gabe von Jod-131-MIBG (Metajodbenzylguanidin) parenteral
92.25.21↔	Teleradiotherapie mit Elektronen, Linearbeschleuniger, ohne bildgestützte Einstellung, bis zu 2 Bestrahlungsfelder	92.28.22↔	Radioimmuntherapie mit Iod 131 [-I-131] tositumomab, parenteral
92.25.22↔	Teleradiotherapie mit Elektronen, Linearbeschleuniger, ohne bildgestützte Einstellung, mehr als 2 Bestrahlungsfelder	92.28.31↔	Selektive intravaskuläre Radiochemoembolisation mit I-131-Lipiodol
92.25.23↔	Teleradiotherapie mit Elektronen, Linearbeschleuniger, ohne bildgestützte Einstellung, 3D-geplante Bestrahlung	92.28.32↔	Selektive intravaskuläre Radionuklidtherapie (SIRT) durch Embolisation von Yttrium-90-markierten Mikrosphären
92.25.24↔	Teleradiotherapie mit Elektronen, Linearbeschleuniger, ohne bildgestützte Einstellung, intensitätsmodulierte Radiotherapie	92.28.33↔	Endovaskuläre Brachytherapie mit Rhenium-188
92.26.00↔	Teleradiotherapie mit anderen Partikelstrahlen, n.n.bez.	92.28.99↔	Injektion, Instillation oder orale Gabe von Radioisotopen, sonstige
92.26.99↔	Teleradiotherapie mit anderen Partikelstrahlen, sonstige	92.29.00↔	Brachytherapie mit umschlossenen Radionukliden, n.n. bez.
92.27.00↔	Implantation oder Einsetzen radioaktiver Elemente (Brachytherapie mit umschlossenen Radionukliden), Körperoberfläche, sonstiger oder n.n.bez. Applikationsort	92.29.09↔	Brachytherapie mit umschlossenen Radionukliden, sonstige
92.27.10↔	Implantation oder Einsetzen radioaktiver Elemente (Brachytherapie mit umschlossenen Radionukliden), weibliche Geschlechtsorgane, n.n.bez.	92.29.11↔	Interstitielle Brachytherapie mit Implantation von entfernbaren Strahlern in einer Ebene, niedrige Dosisleistung
92.27.11↔	Implantation oder Einsetzen radioaktiver Elemente (Brachytherapie mit umschlossenen Radionukliden), intrauterin	92.29.12↔	Interstitielle Brachytherapie mit Implantation von entfernbaren Strahlern in einer Ebene, gepulste Dosisleistung (Pulsed dose rate)
92.27.12↔	Implantation oder Einsetzen radioaktiver Elemente (Brachytherapie mit umschlossenen Radionukliden), intravaginal	92.29.13↔	Interstitielle Brachytherapie mit Implantation von entfernbaren Strahlern in einer Ebene, hohe Dosisleistung
92.27.13↔	Implantation oder Einsetzen radioaktiver Elemente (Brachytherapie mit umschlossenen Radionukliden), intrauterin und intravaginal kombiniert	92.29.19↔	Interstitielle Brachytherapie mit Implantation von entfernbaren Strahlern in einer Ebene, sonstige
92.27.21↔	Implantation oder Einsetzen radioaktiver Elemente (Brachytherapie mit umschlossenen Radionukliden), Körperoberfläche	92.29.21↔	Interstitielle Brachytherapie mit Volumenimplantation von entfernbaren Strahlern in mehreren Ebenen, niedrige Dosisleistung
92.27.22↔	Implantation oder Einsetzen radioaktiver Elemente (Brachytherapie mit umschlossenen Radionukliden), intrakavitär	92.29.22↔	Interstitielle Brachytherapie mit Volumenimplantation von entfernbaren Strahlern in mehreren Ebenen, gepulste Dosisleistung (Pulsed dose rate)
92.27.23↔	Implantation oder Einsetzen radioaktiver Elemente (Brachytherapie mit umschlossenen Radionukliden), intraluminal	92.29.23↔	Interstitielle Brachytherapie mit Volumenimplantation von entfernbaren Strahlern in mehreren Ebenen, hohe Dosisleistung
92.27.30↔	Implantation oder Einsetzen radioaktiver Elemente (Brachytherapie mit umschlossenen Radionukliden), Gefäß n.n.bez.	92.29.24↔	Brachytherapie mit Implantation von entfernbaren Strahlern in mehreren Ebenen, hohe Dosisleistung, intraoperativ
92.27.31↔	Implantation oder Einsetzen radioaktiver Elemente (Brachytherapie mit umschlossenen Radionukliden), Koronargefäß	92.29.29↔	Interstitielle Brachytherapie mit Volumenimplantation von entfernbaren Strahlern in mehreren Ebenen, sonstige
92.27.39↔	Implantation oder Einsetzen radioaktiver Elemente (Brachytherapie mit umschlossenen Radionukliden), sonstiges Gefäß	92.29.31↔	Interstitielle Brachytherapie mit Implantation von permanenten Strahlern, bis zu 10 Quellen
92.27.40↔	Implantation oder Einsetzen radioaktiver Elemente (Brachytherapie mit umschlossenen Radionukliden), intraoperativ	92.29.32↔	Interstitielle Brachytherapie mit Implantation von permanenten Strahlern, von 10 bis 15 Quellen
92.27.70↔	Radioaktive Moulagen, n.n.bez.	92.29.33↔	Interstitielle Brachytherapie mit Implantation von permanenten Strahlern, von 16 bis 20 Quellen
92.27.71↔	Radioaktive Moulagen, Konstruktion und Applikation von oberflächlichen radioaktiven Moulagen	92.29.34↔	Interstitielle Brachytherapie mit Implantation von permanenten Strahlern, von 21 bis 25 Quellen
92.27.72↔	Radioaktive Moulagen, Konstruktion und Applikation von nicht auf der Körperoberfläche verwendeten Applikatoren	92.29.35↔	Interstitielle Brachytherapie mit Implantation von permanenten Strahlern, von 26 bis bis 30 Quellen
92.27.73↔	Radioaktive Moulagen, Konstruktion und Applikation von Augenapplikatoren	92.29.36↔	Interstitielle Brachytherapie mit Implantation von permanenten Strahlern, von 31 bis bis 35 Quellen
92.27.79↔	Radioaktive Moulagen, sonstige	92.29.37↔	Interstitielle Brachytherapie mit Implantation von permanenten Strahlern, von 36 bis bis 40 Quellen
92.28.00↔	Injektion, Instillation oder orale Gabe von Radioisotopen, n.n.bez.	92.29.38↔	Interstitielle Brachytherapie mit Implantation von permanenten Strahlern, von 41 bis bis 45 Quellen
92.28.01↔	Instillation von offenen Radionukliden in Gelenke	92.29.39↔	Interstitielle Brachytherapie mit Implantation von permanenten Strahlern, von 46 bis bis 50 Quellen
92.28.02↔	Radiojodtherapie bis 1,2 GBq I-131, ohne Gabe von rekombinantem Thyreotropin (rh-TSH)	92.29.3a↔	Interstitielle Brachytherapie mit Implantation von permanenten Strahlern, von 51 bis bis 55 Quellen
92.28.03↔	Radiojodtherapie bis 1,2 GBq I-131, mit Gabe von rekombinantem Thyreotropin (rh-TSH)	92.29.3b↔	Interstitielle Brachytherapie mit Implantation von permanenten Strahlern, von 56 bis bis 60 Quellen
92.28.04↔	Radiojodtherapie über 1,2 bis unter 5 GBq I-131, ohne Gabe von rekombinantem Thyreotropin (rh-TSH)	92.29.3c↔	Interstitielle Brachytherapie mit Implantation von permanenten Strahlern, von 61 bis bis 65 Quellen
92.28.05↔	Radiojodtherapie über 1,2 bis unter 5 GBq I-131, mit Gabe von rekombinantem Thyreotropin (rh-TSH)	92.29.3d↔	Interstitielle Brachytherapie mit Implantation von permanenten Strahlern, von 66 bis bis 70 Quellen
92.28.06↔	Radiojodtherapie mit 5 und mehr GBq I-131, ohne Gabe von rekombinantem Thyreotropin (rh-TSH)	92.29.3e↔	Interstitielle Brachytherapie mit Implantation von permanenten Strahlern, mehr als 70 Quellen
92.28.07↔	Radiojodtherapie mit 5 und mehr GBq I-131, mit Gabe von rekombinantem Thyreotropin (rh-TSH)	92.29.40↔	Brachytherapie mit Oberflächenapplikatoren, n.n.bez.
92.28.11↔	Therapie mit offenen Radionukliden bei Knochenmetastasen	92.29.49↔	Brachytherapie mit Oberflächenapplikatoren, sonstige
		92.29.51↔	Entfernung von umschlossenen Radionukliden oder inaktiven Applikatoren unter Anästhesie
		92.30.00↔	Stereotaktische Bestrahlung, einzzeitig, n.n.bez.
		92.30.01↔	Stereotaktische Bestrahlung, einzzeitig, zerebral, n.n.bez.
		92.30.02↔	Stereotaktische Bestrahlung, einzzeitig, extrazerebral, n.n.bez.
		92.30.20↔	Stereotaktische Bestrahlung, einzzeitig, zerebral, intensitätsmodulierte Radiotherapie

92.30.21↔	Stereotaktische Bestrahlung, einzeitig, zerebral, intensitätsmodulierte Bogenbestrahlung (IMAT)	92.39.11↔	Andere Hochvoltstrahlentherapie, stereotaktische Bestrahlung, fraktioniert, extrazerebral, n.n.bez.
92.30.22↔	Stereotaktische Bestrahlung, einzeitig, zerebral, bildgestützte Einstellung	92.39.20↔	Andere Hochvoltstrahlentherapie, stereotaktische Bestrahlung, fraktioniert, zerebral, intensitätsmodulierte Radiotherapie
92.30.30↔	Stereotaktische Bestrahlung, einzeitig, extrazerebral, intensitätsmodulierte Radiotherapie	92.39.21↔	Andere Hochvoltstrahlentherapie, stereotaktische Bestrahlung, fraktioniert, zerebral, intensitätsmodulierte Bogenbestrahlung (IMAT)
92.30.31↔	Stereotaktische Bestrahlung, einzeitig, extrazerebral, intensitätsmodulierte Bogenbestrahlung (IMAT)	92.39.22↔	Andere Hochvoltstrahlentherapie, stereotaktische Bestrahlung, fraktioniert, zerebral, bildgestützte Einstellung
92.30.32↔	Stereotaktische Bestrahlung, einzeitig, extrazerebral, bildgestützte Einstellung	92.39.29↔	Andere Hochvoltstrahlentherapie, stereotaktische Bestrahlung, fraktioniert, zerebral, sonstige
92.30.99↔	Stereotaktische Bestrahlung, einzeitig, sonstige	92.39.30↔	Andere Hochvoltstrahlentherapie, stereotaktische Bestrahlung, fraktioniert, extrazerebral, intensitätsmodulierte Radiotherapie
92.31.00↔	Radiochirurgie mit Photonen n.n. bez., zerebral	92.39.31↔	Andere Hochvoltstrahlentherapie, stereotaktische Bestrahlung, fraktioniert, extrazerebral, intensitätsmodulierte Bogenbestrahlung (IMAT)
92.31.10↔	Radiochirurgie mit Photonen n.n. bez., extrazerebral	92.39.32↔	Andere Hochvoltstrahlentherapie, stereotaktische Bestrahlung, fraktioniert, extrazerebral, bildgestützte Einstellung
92.32.00↔	Mehrquellige Photon-Radiochirurgie, n.n.bez.	92.39.39↔	Andere Hochvoltstrahlentherapie, stereotaktische Bestrahlung, fraktioniert, extrazerebral, sonstige
92.32.01↔	Mehrquellige Photon-Radiochirurgie, Gamma-knife	92.41↔	Intraoperative Strahlentherapie mit Elektronen
92.33.00↔	Teilchen-Radiochirurgie, n.n.bez.		
92.33.01↔	Andere Hochvoltstrahlentherapie, stereotaktische Bestrahlung, einzeitig, zerebral		
92.33.11↔	Andere Hochvoltstrahlentherapie, stereotaktische Bestrahlung, einzeitig, extrazerebral		
92.39.00↔	Sonstige stereotaktische Radiochirurgie, n.n.bez.		
92.39.01↔	Andere Hochvoltstrahlentherapie, stereotaktische Bestrahlung, fraktioniert, zerebral, n.n.bez.		

Prozedur B02-5

01.32.00↔	Lobotomie und Traktotomie, n.n.bez.	01.59.29↔	Sonstige Destruktion von Läsion oder Gewebe am Gehirn, sonstige
01.32.10↔	Lobotomie und Traktotomie, Zingulotomie	01.59.99↔	Sonstige Exzision oder Destruktion von Läsion oder Gewebe am Gehirn, sonstige
01.32.11↔	Lobotomie und Traktotomie, Subpiale Transsektion	01.6x.11↔	Exzision und Destruktion von Tumorgewebe an der Kalotte
01.32.12↔	Lobotomie und Traktotomie, Multiple Lobotomien	01.6x.21↔	Exzision und Destruktion von sonstigem erkranktem Gewebe an der Kalotte
01.32.20↔	Lobotomie und Traktotomie, Stereotaktische Unterbrechung von Bahnsystemen	02.01↔	Eröffnen einer Schädelnaht
01.32.99↔	Lobotomie und Traktotomie, sonstige	02.06.10↔	Frontoorbitale Kranioplastik zur Verlagerung
01.39.10↔	Sonstige Inzision am Gehirn zur Entleerung eines intrazerebralen Hämatoms	02.06.20↔	Rekonstruktion des Hirnschädels ohne Beteiligung des Gesichtsschädels, mit einfachem Implantat (Knochenzement, alloplastisches Material)
01.39.11↔	Sonstige Inzision am Gehirn zur Entleerung eines intrazerebralen Abszesses	02.06.30↔	Rekonstruktion von Hirn- und Gesichtsschädel, mit einfachem Implantat (Knochenzement, alloplastisches Material)
01.39.20↔	Sonstige Inzision am Gehirn, Stereotaktische Entleerung eines intrakraniellen Hämatoms		Entfernen einer Schädelknochenplatte
01.39.21↔	Sonstige Inzision am Gehirn, Stereotaktische Entleerung eines intrakraniellen Abszesses	02.07↔	Sonstige Rekonstruktion an den Hirnhäuten ohne Kranioplastik
01.41↔	Operationen am Thalamus	02.12.10↔	Sonstige Rekonstruktion an den Hirnhäuten mit Kranioplastik
01.42↔	Operationen am Globus pallidum	02.12.20↔	Sonstige Duraplastik mit Kranioplastik an der Konvexität
01.51.00↔	Exzision von Läsion oder Gewebe an den Hirnhäuten, n.n.bez.	02.12.21↔	Sonstige Duraplastik mit Kranioplastik am kraniozervikalen Übergang
01.51.10↔	Exzision von Tumorgewebe an den Hirnhäuten mit Präparation von infiltriertem Nachbargewebe	02.12.22↔	Ligatur eines Gefässes der Hirnhäute
01.51.99↔	Exzision von Läsion oder Gewebe an den Hirnhäuten, sonstige	02.13↔	Exzision am Plexus chorioideus
01.52.00↔	Hemisphärektomie, n.n.bez.	02.14↔	Ventrikulostomie
01.52.10↔	Hemisphärektomie, hirneigenes intrazerebrales Tumorgewebe	02.2↔	Synangiose, n.n.bez.
01.52.11↔	Hemisphärektomie, nicht hirneigenes intrazerebrales Tumorgewebe	02.51.00↔	EDAS (Encephalo-duro-arterio-synangiose)
01.52.99↔	Hemisphärektomie, sonstige	02.51.11↔	EDS (Encephalo-duro-synangiose), Auflegen von invertierter Dura auf Grosshirnrinde
01.53.00↔	Lobektomie am Gehirn, n.n.bez.	02.51.12↔	EDS (Encephalo-duro-synangiose), Auflegen einer Arterie sowie invertierter Dura auf die Grosshirnrinde
01.53.10↔	Lobektomie am Gehirn, hirneigenes intrazerebrales Tumorgewebe	02.51.13↔	EMS (Encephalo-myo-synangiose)
01.53.11↔	Lobektomie am Gehirn, nicht hirneigenes intrazerebrales Tumorgewebe	02.51.14↔	EGPS (Encephalo-galea-periost-synangiose)
01.53.99↔	Lobektomie am Gehirn, sonstige	02.51.15↔	Synangiose, sonstige
01.59.00↔	Sonstige Exzision oder Destruktion von Läsion oder Gewebe am Gehirn, n.n.bez.	02.51.99↔	Plastische Rekonstruktion am Gehirn
01.59.10↔	Sonstige Exzision von hirneigenem intrazerebralen Tumorgewebe am Gehirn	02.92↔	Implantation oder Ersetzen der Elektrode(n) eines intrakraniellen Neurostimulators, n.n.bez.
01.59.11↔	Sonstige Exzision von nicht hirneigenem intrazerebralen Tumorgewebe am Gehirn	02.93.00↔	Implantation oder Ersetzen von temporären Mikroelektroden zur monolokulären Ableitung und Stimulation
01.59.12↔	Sonstige Exzision von Läsion oder Gewebe am Gehirn, Débridement einer Kontusion am Gehirn	02.93.10↔	Implantation oder Ersetzen von temporären Mikroelektroden zur multilokulären Ableitung und Stimulation
01.59.19↔	Sonstige Exzision von Läsion oder Gewebe am Gehirn, sonstige	02.93.20↔	Implantation oder Ersetzen von permanenten Mikroelektroden zur monolokulären Ableitung und Stimulation
01.59.20↔	Sonstige Destruktion von hirneigenem intrazerebralen Tumorgewebe am Gehirn	02.93.21↔	Implantation oder Ersetzen von permanenten Mikroelektroden zur multilokulären Ableitung und Stimulation
01.59.21↔	Sonstige Destruktion von nicht hirneigenem intrazerebralen Tumorgewebe am Gehirn	02.93.99↔	Implantation oder Ersetzen der Elektrode(n) eines intrakraniellen Neurostimulators, sonstige
		02.96↔	Einsetzen einer sphenoidalen Elektrode

02.99.10↔	Stereotaktische Eingriffe am Liquorsystem	07.17.12↔	Stereotaktische Biopsie am Corpus pineale
02.99.11↔	Stereotaktische Implantation und Explantation von radioaktivem Material als selbständiger Eingriff	07.17.99↔	Biopsie am Corpus pineale, sonstige
02.99.12↔	Stereotaktische Implantation von Gewebe an Schädel, Gehirn und Hirnhäuten	07.51↔	Exploration im Gebiet des Corpus pineale
02.99.13↔	Stereotaktische Instillation von Medikamenten als selbständiger Eingriff	07.52↔	Inzision am Corpus pineale
02.99.14↔	Stereotaktische Implantation, Revision oder Wechsel von intrazerebralen Kathetern zur intraventrikulären Infusion	07.53↔	Partielle Exzision des Corpus pineale
02.99.20↔	Umwandlung eines Liquorshunts (oder Hirnwasserableitung) in eine Mehrfachableitung	07.54↔	Totale Exzision des Corpus pineale
02.99.29↔	Sonstige Revision und Entfernung von Liquorableitungen	07.59↔	Sonstige Operationen am Corpus pineale
02.99.30↔	Implantation oder Wechsel einer intrakraniellen Messsonde	07.61↔	Partielle Exzision der Hypophyse, transfrontaler Zugang
02.99.31↔	Revision (ohne Wechsel) einer intrakraniellen Messsonde	07.62↔	Partielle Exzision an der Hypophyse, transsphenoidaler Zugang
02.99.40↔	Implantation oder Wechsel einer Neuroprothese	07.63↔	Partielle Exzision an der Hypophyse, nicht näher bezeichneter Zugang
02.99.41↔	Revision (ohne Wechsel) einer Neuroprothese	07.64↔	Totale Exzision der Hypophyse, transfrontaler Zugang
02.99.50↔	Implantation und Entfernung eines Katheter-Ballon-Systems zur intrazerebralen Brachytherapie	07.65↔	Totale Exzision der Hypophyse, transsphenoidaler Zugang
02.99.70↔	Revision (ohne Ersetzen) der Elektroden eines intrakraniellen Neurostimulators, n.n.bez.	07.68↔	Totale Exzision der Hypophyse, anderer näher bezeichneter Zugang
02.99.71↔	Revision (ohne Ersetzen) der Elektroden eines intrakraniellen Neurostimulators, stereotaktisch, permanentes Einzelelektrodensystem zur Dauerstimulation	07.69↔	Totale Exzision der Hypophyse, nicht näher bezeichneter Zugang
02.99.72↔	Revision (ohne Ersetzen) der Elektroden eines intrakraniellen Neurostimulators, stereotaktisch, permanentes Mehrelektrodensystem zur Dauerstimulation	07.71↔	Exploration der Fossa hypophysialis
02.99.79↔	Revision (ohne Ersetzen) der Elektroden eines intrakraniellen Neurostimulators, sonstige	07.72↔	Inzision an der Hypophyse
02.99.90↔	Sonstige stereotaktische Operationen an Schädel, Gehirn und Hirnhäuten	07.79↔	Sonstige Operation an der Hypophyse
04.01.00↔	Exzision eines Akustikusneurinoms, n.n.bez.	38.01↔	Inzision von intrakraniellen Gefässen
04.01.10↔	Exzision eines Akustikusneurinoms durch Kraniotomie	38.31↔	Resektion von intrakraniellen Gefässen mit Anastomose
04.01.11↔	Exzision eines Akustikusneurinoms, Translabyrinthärer Zugang	38.41↔	Resektion von intrakraniellen Blutgefässen mit Ersatz
04.01.99↔	Exzision eines Akustikusneurinoms, sonstige	38.61↔	Sonstige Exzision von intrakraniellen Gefässen
04.41↔	Dekompression an der Wurzel des N. trigeminus	39.28↔	Extrakraniell-intrakranieller Gefäss-Bypass
07.13.00↔	Biopsie an der Hypophyse, transfrontaler Zugang, n.n.bez.	39.2a↔	Intra-intrakranieller Gefäss-Bypass
07.13.10↔	Geschlossene [perkutane] [Nadel-] Biopsie an der Hypophyse durch transfrontalen Zugang	39.51.00↔	Aneurysma-Clipping, n.n.bez.
07.13.11↔	Offene Biopsie an der Hypophyse durch transfrontalen Zugang	39.51.11↔	Aneurysma-Clipping intrakraniell
07.13.12↔	Stereotaktische Biopsie an der Hypophyse durch transfrontalen Zugang	39.51.99↔	Aneurysma-Clipping, sonstige
07.13.99↔	Biopsie an der Hypophyse, transfrontaler Zugang, sonstige	39.53↔	Verschluss einer arteriovenösen Fistel
07.14.00↔	Biopsie an der Hypophyse, transsphenoidaler Zugang, n.n.bez.	92.39.00↔	Sonstige stereotaktische Radiochirurgie, n.n.bez.
07.14.10↔	Geschlossene [perkutane] [Nadel-] Biopsie an der Hypophyse durch transsphenoidalen Zugang	92.39.01↔	Andere Hochvoltstrahlentherapie, stereotaktische Bestrahlung, fraktioniert, zerebral, n.n.bez.
07.14.11↔	Offene Biopsie an der Hypophyse durch transsphenoidalen Zugang	92.39.11↔	Andere Hochvoltstrahlentherapie, stereotaktische Bestrahlung, fraktioniert, extrazerebral, n.n.bez.
07.14.12↔	Stereotaktische Biopsie an der Hypophyse durch transsphenoidalen Zugang	92.39.20↔	Andere Hochvoltstrahlentherapie, stereotaktische Bestrahlung, fraktioniert, zerebral, intensitätsmodulierte Radiotherapie
07.14.99↔	Biopsie an der Hypophyse, transsphenoidaler Zugang, sonstige	92.39.21↔	Andere Hochvoltstrahlentherapie, stereotaktische Bestrahlung, fraktioniert, zerebral, intensitätsmodulierte Bogenbestrahlung (IMAT)
07.15↔	Biopsie an der Hypophyse, nicht näher bezeichneter Zugang	92.39.22↔	Andere Hochvoltstrahlentherapie, stereotaktische Bestrahlung, fraktioniert, zerebral, bildgestützte Einstellung
07.17.00↔	Biopsie am Corpus pineale, n.n.bez.	92.39.29↔	Andere Hochvoltstrahlentherapie, stereotaktische Bestrahlung, fraktioniert, zerebral, sonstige
07.17.10↔	Geschlossene [perkutane] [Nadel-] Biopsie am Corpus pineale	92.39.30↔	Andere Hochvoltstrahlentherapie, stereotaktische Bestrahlung, fraktioniert, extrazerebral, intensitätsmodulierte Radiotherapie
07.17.11↔	Offene Biopsie am Corpus pineale	92.39.31↔	Andere Hochvoltstrahlentherapie, stereotaktische Bestrahlung, fraktioniert, extrazerebral, intensitätsmodulierte Bogenbestrahlung (IMAT)
		92.39.32↔	Andere Hochvoltstrahlentherapie, stereotaktische Bestrahlung, fraktioniert, extrazerebral, bildgestützte Einstellung
		92.39.39↔	Andere Hochvoltstrahlentherapie, stereotaktische Bestrahlung, fraktioniert, extrazerebral, sonstige

Prozedur B02-6

99.b7.13‡↔	Intensivmedizinische Komplexbehandlung, 185 bis 360 Aufwandspunkte	99.b7.1b‡↔	Intensivmedizinische Komplexbehandlung, 1933 bis 2208 Aufwandspunkte
99.b7.14‡↔	Intensivmedizinische Komplexbehandlung, 361 bis 552 Aufwandspunkte	99.b7.1c‡↔	Intensivmedizinische Komplexbehandlung, 2209 bis 2484 Aufwandspunkte
99.b7.15‡↔	Intensivmedizinische Komplexbehandlung, 553 bis 828 Aufwandspunkte	99.b7.1d‡↔	Intensivmedizinische Komplexbehandlung, 2485 bis 2760 Aufwandspunkte
99.b7.16‡↔	Intensivmedizinische Komplexbehandlung, 829 bis 1104 Aufwandspunkte	99.b7.1e‡↔	Intensivmedizinische Komplexbehandlung, 2761 bis 3220 Aufwandspunkte
99.b7.17‡↔	Intensivmedizinische Komplexbehandlung, 1105 bis 1380 Aufwandspunkte	99.b7.1f‡↔	Intensivmedizinische Komplexbehandlung, 3221 bis 3680 Aufwandspunkte
99.b7.18‡↔	Intensivmedizinische Komplexbehandlung, 1381 bis 1656 Aufwandspunkte	99.b7.1g‡↔	Intensivmedizinische Komplexbehandlung, 3681 bis 4600 Aufwandspunkte
99.b7.1a‡↔	Intensivmedizinische Komplexbehandlung, 1657 bis 1932 Aufwandspunkte	99.b7.1h‡↔	Intensivmedizinische Komplexbehandlung, 4601 bis 5520 Aufwandspunkte

99.b7.1i†↔	Intensivmedizinische Komplexbehandlung, 5521 bis 7360 Aufwandspunkte	99.b7.2b†↔	Intensivmedizinische Komplexbehandlung im Kindesalter (Basisprozedur), 2353 bis 2646 Aufwandspunkte
99.b7.1j†↔	Intensivmedizinische Komplexbehandlung, 7361 bis 9200 Aufwandspunkte	99.b7.2c†↔	Intensivmedizinische Komplexbehandlung im Kindesalter (Basisprozedur), 2647 bis 2940 Aufwandspunkte
99.b7.1k†↔	Intensivmedizinische Komplexbehandlung, 9201 bis 11040 Aufwandspunkte	99.b7.2d†↔	Intensivmedizinische Komplexbehandlung im Kindesalter (Basisprozedur), 2941 bis 3430 Aufwandspunkte
99.b7.1l†↔	Intensivmedizinische Komplexbehandlung, 11041 bis 13800 Aufwandspunkte	99.b7.2e†↔	Intensivmedizinische Komplexbehandlung im Kindesalter (Basisprozedur), 3431 bis 3920 Aufwandspunkte
99.b7.1m†↔	Intensivmedizinische Komplexbehandlung, 13801 bis 16560 Aufwandspunkte	99.b7.2f†↔	Intensivmedizinische Komplexbehandlung im Kindesalter (Basisprozedur), 3921 bis 4410 Aufwandspunkte
99.b7.1n†↔	Intensivmedizinische Komplexbehandlung, 16561 bis 19320 Aufwandspunkte	99.b7.2g†↔	Intensivmedizinische Komplexbehandlung im Kindesalter (Basisprozedur), 4411 bis 4900 Aufwandspunkte
99.b7.1o†↔	Intensivmedizinische Komplexbehandlung, 19321 und mehr Aufwandspunkte	99.b7.2h†↔	Intensivmedizinische Komplexbehandlung im Kindesalter (Basisprozedur), 4901 bis 5880 Aufwandspunkte
99.b7.21†↔	Intensivmedizinische Komplexbehandlung im Kindesalter (Basisprozedur), 197 bis 392 Aufwandspunkte	99.b7.2i†↔	Intensivmedizinische Komplexbehandlung im Kindesalter (Basisprozedur), 5881 bis 6860 Aufwandspunkte
99.b7.22†↔	Intensivmedizinische Komplexbehandlung im Kindesalter (Basisprozedur), 393 bis 588 Aufwandspunkte	99.b7.2j†↔	Intensivmedizinische Komplexbehandlung im Kindesalter (Basisprozedur), 6861 bis 7840 Aufwandspunkte
99.b7.23†↔	Intensivmedizinische Komplexbehandlung im Kindesalter (Basisprozedur), 589 bis 784 Aufwandspunkte	99.b7.2k†↔	Intensivmedizinische Komplexbehandlung im Kindesalter (Basisprozedur), 7841 bis 9800 Aufwandspunkte
99.b7.24†↔	Intensivmedizinische Komplexbehandlung im Kindesalter (Basisprozedur), 785 bis 980 Aufwandspunkte	99.b7.2l†↔	Intensivmedizinische Komplexbehandlung im Kindesalter (Basisprozedur), 9801 bis 11760 Aufwandspunkte
99.b7.25†↔	Intensivmedizinische Komplexbehandlung im Kindesalter (Basisprozedur), 981 bis 1176 Aufwandspunkte	99.b7.2m†↔	Intensivmedizinische Komplexbehandlung im Kindesalter (Basisprozedur), 11761 bis 13720 Aufwandspunkte
99.b7.26†↔	Intensivmedizinische Komplexbehandlung im Kindesalter (Basisprozedur), 1177 bis 1470 Aufwandspunkte	99.b7.2n†↔	Intensivmedizinische Komplexbehandlung im Kindesalter (Basisprozedur), 13721 bis 16660 Aufwandspunkte
99.b7.27†↔	Intensivmedizinische Komplexbehandlung im Kindesalter (Basisprozedur), 1471 bis 1764 Aufwandspunkte	99.b7.2o†↔	Intensivmedizinische Komplexbehandlung im Kindesalter (Basisprozedur), 16661 bis 19600 Aufwandspunkte
99.b7.28†↔	Intensivmedizinische Komplexbehandlung im Kindesalter (Basisprozedur), 1765 bis 2058 Aufwandspunkte	99.b7.2p†↔	Intensivmedizinische Komplexbehandlung im Kindesalter (Basisprozedur), 19601 und mehr Aufwandspunkte
99.b7.2a†↔	Intensivmedizinische Komplexbehandlung im Kindesalter (Basisprozedur), 2059 bis 2352 Aufwandspunkte		

Prozedur B02-7

00.94.31†↔	Intraoperatives neurophysiologisches Monitoring, mehr als 4 bis 8 Stunden	00.94.39†↔	Intraoperatives neurophysiologisches Monitoring, mehr Stunden
00.94.32†↔	Intraoperatives neurophysiologisches Monitoring, mehr als 8 bis 12 Stunden		

ADRG B03**Operative Eingriffe bei nicht akuter Para- / Tetraplegie od. Eingriffe b. zerebraler Lähmung, Muskeldystrophie, Neuropathie mit äuss. schw. CC, od. Eingriffe an Wirbelsäule u. Rückenmark**

Hauptdiagnose in Tabelle B03-1 und OR-Prozedur oder Hauptdiagnose in Tabelle B03-2 und (Prozedur in Tabelle B03-3 oder Prozedur in Tabelle B03-4) und PCCL > 3 oder mindestens eine Prozedur in Tabelle B03-5

DRG B03A**Operative Eingriffe bei nicht akuter Para- / Tetraplegie od. Eingriffe b. zerebraler Lähmung, Muskeldystrophie, Neuropathie mit äuss. schw. CC, od. Eingriffe an WS u. RM, und IntK > 196/119 Pkt. oder IMCK > 196/184 Pkt.**

Mindestens eine Prozedur in Tabelle B03-6

DRG B03B**Operative Eingriffe bei nicht akuter Para- / Tetraplegie od. Eingriffe b. zerebraler Lähmung, Muskeldystrophie, Neuropathie mit äuss. schw. CC, od. Eingriffe an Wirbelsäule u. Rückenmark, und kompliz. Proz.**

Prozedur in Tabelle B03-7 oder Prozedur in Tabelle B03-8

DRG B03C**Operative Eingriffe bei nicht akuter Para- / Tetraplegie od. Eingriffe b. zerebraler Lähmung, Muskeldystrophie, Neuropathie mit äuss. schw. CC, od. Eingriffe an Wirbelsäule u. Rückenmark****Hauptdiagnose B03-1**

G04.1	Tropische spastische Paraplegie	G82.12	Spast Parapares u Parapleg, chron kompl QSL
G82.02	Schlaff Parapares u Parapleg, chron kompl QSL	G82.13	Spast Parapares u Parapleg, chron inkompl QSL
G82.03	Schlaff Parapares u Parapleg, chron inkompl QSL	G82.22	Parapares u Parapleg, nnbez, chron kompl QSL

G82.23	Parapares u Parapleg, nnbez, chron inkompl QSL	G82.43	Spast Tetrapares u Tetrapleg, chron inkompl QSL
G82.32	Schlaff Tetrapares u Tetrapleg, chron kompl QSL	G82.52	Tetrapares u Tetrapleg, nnbez, chron kompl QSL
G82.33	Schlaff Tetrapares u Tetrapleg, chron inkompl QSL	G82.53	Tetrapares u Tetrapleg, nnbez, chron inkompl QSL
G82.42	Spast Tetrapares u Tetrapleg, chron kompl QSL	P11.51	Geburtsverletzung Wirbelsäule u RM m chron QSL

Hauptdiagnose B03-2

G11.0	Angeborene nichtprogressive Ataxie	G44.0	Cluster-Kopfschmerz
G11.1	Früh beginnende zerebellare Ataxie	G44.1	Vasomotorischer Kopfschmerz, aonkl
G11.2	Spät beginnende zerebellare Ataxie	G44.4	Arzneimittelinduzierter Kopfschmerz, aonkl
G11.3	Zerebellare Ataxie defekt DNA-Reparatursystem	G45.02	A-vert-Synd m Bas-Sympt, kompl Rückbild innh 1-24 h
G11.4	Hereditäre spastische Paraplegie	G45.03	A-vert-Synd m Bas-Sympt, kompl Rückbild innh < 1 h
G11.8	Sonstige hereditäre Ataxien	G45.09	A-vert-Synd m Basil-Sympt, Verif Rückb nnbez
G11.9	Hereditäre Ataxie, nnbez	G45.12	Art-carot-int-Synd (halbs), kompl Rückbild innh 1-24 h
G12.0	Infant spin Muskelatrophie, Typ I [Werdnig-Hoffm]	G45.13	Art-carot-int-Synd (halbs), kompl Rückbild innh < 1 h
G12.1	Sonstige vererbte spinale Muskelatrophie	G45.19	Art-carot-int-Synd (halbs), Verif Rückb nnbez
G12.2	Motoneuron-Krankheit	G45.22	Mult/bilat Synd extraz hirners Aa, kompl Rückb innh 1-24 h
G12.8	Sonst spinale Muskelatrophien u verwandt Syndrome	G45.23	Mult/bilat Synd extraz hirners Aa, kompl Rückb innh < 1 h
G12.9	Spinale Muskelatrophie, nnbez	G45.29	Mult u bilat Synd extrazer hirnersorg Aa, Verif Rückb nnbez
G21.0	Malignes Neuroleptika-Syndrom	G45.42	Transient glob Amnes [amnest Epis], kompl Rückb in 1-24 h
G21.1	Sonst arzneimittelinduziertes Parkinson-Synd	G45.43	Transient glob Amnes [amnest Epis], kompl Rückb innh < 1 h
G23.1	Progres supranukl Ophthalmopleg [Steele-Rich-Olsz-Synd]	G45.49	Transient glob Amnes [amnest Epis], Verif Rückb nnbez
G25.80	Periodische Beinbewegungen im Schlaf	G45.82	So zer transit ischäm u verw Synd, kompl Rückb innh 1-24 h
G25.81	Syndrom der unruhigen Beine [Restless-Legs-Syndrom]	G45.83	So zer transit ischäm u verw Synd, kompl Rückb innh < 1 h
G25.88	Sonst nbez extrapyramidale KH und Bewegungsstörung	G45.89	So zer transit ischäm u verw Synd, Verif Rückb nnbez
G35.0	Erstmanifestation einer multiplen Sklerose	G45.92	Zer transit Ischämie, nnbez, kompl Rückb innh 1-24 h
G35.10	MS m schubförm Verl: OA akute Exazerbation od Progress	G45.93	Zer transit Ischämie, nnbez, kompl Rückb innh < 1 h
G35.11	MS m schubförm Verl: MA akute Exazerbation od Progress	G45.99	Zer transit Ischämie, nnbez, Verif Rückb nnbez
G35.20	MS m prim chron Verl: OA akute Exazerbation od Progress	G47.4	Narkolepsie u Kataplexie
G35.21	MS m prim chron Verl: MA akute Exazerbation od Progress	G50.0	Trigeminusneuralgie
G35.30	MS m sek chron Verl: OA akute Exazerbation od Progress	G50.1	Atypischer Gesichtsschmerz
G35.31	MS m sek chron Verl: MA akute Exazerbation od Progress	G50.8	Sonstige KH Nervus trigeminus
G35.9	Multiple Sklerose, nicht näher bezeichnet	G50.9	KH Nervus trigeminus, nnbez
G36.0	Neuromyelitis optica [Devic-KH]	G51.0	Fazialisparese
G36.1	Akut u subak hämorrhag Leukoenzephalitis [Hurst]	G51.1	Entzündung Ganglion geniculi
G36.8	Sonstige nbez akute disseminierte Demyelinisation	G51.2	Melkersson-Rosenthal-Syndrom
G36.9	Akute disseminierte Demyelinisation, nnbez	G51.3	Spasmus (hemi)facialis
G37.0	Diffuse Hirnsklerose	G51.4	Faziale Myokymie
G37.1	Zentrale Demyelinisation Corpus callosum	G51.8	Sonstige KH Nervus facialis
G37.2	Zentrale pontine Myelinolyse	G51.9	KH Nervus facialis, nnbez
G37.3	Myelitis transversa acuta b demyelinisier KH ZNS	G52.0	KH Nn olfactorii [I Hirnnerv]
G37.4	Subakute nekrotisierende Myelitis [Foix-Alajouanine-Synd]	G52.1	KH Nervus glossopharyngeus [IX Hirnnerv]
G37.5	Konzentr Sklerose [Baló-KH]	G52.2	KH Nervus vagus [X Hirnnerv]
G37.8	Sonst nbez demyelinisierende KH ZNS	G52.3	KH Nervus hypoglossus [XII Hirnnerv]
G37.9	Demyelinisierende KH ZNS, nnbez	G52.7	KH mehrerer Hirnnerven
G40.00	Pseudo-Lennox-Syndrom	G52.8	KH sonstiger nbez Hirnnerven
G40.01	CSWS	G52.9	KH Hirnnerv, nnbez
G40.02	Benign psychomotor Epilep [terror fits]	G54.0	Läsionen Plexus brachialis
G40.08	So lokbez (fok) (part) idiop Epil/epil Synd m fok beg Anf	G54.1	Läsionen Plexus lumbosacralis
G40.09	Lokbez (fok) (part) idiop Epilep/epil Synd m fok beg Anf, nnbez	G54.2	Läsionen Zervikalwurzeln, aonkl
G40.1	Lokbez (fok) (part) idiop Epilep/epil Synd m einf fok Anf	G54.3	Läsionen Thorakalwurzeln, aonkl
G40.2	Lokbez (fok) (part) idiop Epil/epil Synd m komplex fok Anf	G54.4	Läsionen Lumbosakralwurzeln, aonkl
G40.3	Generalisierte idiopath Epilepsie u epilept Synd	G54.5	Neuralgische Amyotrophie
G40.4	Sonst generalisierte Epilepsie u epileptische Synd	G54.6	Phantomschmerz
G40.5	Spezielle epileptische Syndrome	G54.7	Phantomglied oh Schmerzen
G40.6	Grand-mal-Anfälle, nnbez (m/oh Petit mal)	G54.8	Sonst KH Nervenwurzeln u Nervenplexus
G40.7	Petit-mal-Anfälle, nnbez, oh Grand-mal-Anfälle	G54.9	KH von Nervenwurzeln u Nervenplexus, nnbez
G40.8	Sonstige Epilepsien	G56.0	Karpaltunnel-Syndrom
G40.9	Epilepsie, nnbez	G56.1	Sonstige Läsionen Nervus medianus
G41.0	Grand-mal-Status	G56.2	Läsion Nervus ulnaris
G41.1	Petit-mal-Status	G56.3	Läsion Nervus radialis
G41.2	Status epilepticus m komplexfokalen Anfällen	G56.4	Kausalgie
G41.8	Sonstiger Status epilepticus	G56.8	Sonst Mononeuropathien obere Extremität
G41.9	Status epilepticus, nnbez	G56.9	Mononeuropathie obere Extremität, nnbez
G43.0	Migräne oh Aura [Gewöhnliche Migräne]	G57.0	Läsion Nervus ischiadicus
G43.1	Migräne m Aura [Klassische Migräne]	G57.1	Meralgia paraesthetica
G43.2	Status migraenosus	G57.2	Läsion Nervus femoralis
G43.3	Komplizierte Migräne	G57.3	Läsion Nervus fibularis (peroneus) communis
G43.8	Sonstige Migräne	G57.4	Läsion Nervus tibialis
G43.9	Migräne, nnbez	G57.5	Tarsaltunnel-Syndrom

G57.6	Läsion Nervus plantaris	G90.49	Autonome Dysreflexie, nicht näher bezeichnet
G57.8	Sonstige Mononeuropathien untere Extremität	G90.8	Sonstige Krankheiten des autonomen Nervensystems
G57.9	Mononeuropathie untere Extremität, nnbez	G90.9	KH autonomes Nervensystem, nnbez
G58.0	Interkostalneuropathie	G92	Toxische Enzephalopathie
G58.7	Mononeuritis multiplex	G93.0	Hirnzysten
G58.8	Sonstige nbez Mononeuropathien	G93.1	Anoxische Hirnschädigung, aonkl
G58.9	Mononeuropathie, nnbez	G93.2	Benigne intrakranielle Hypertension [Pseudotumor cerebri]
G60.0	Hereditäre sensomotorische Neuropathie	G93.4	Enzephalopathie, nnbez
G60.1	Refsum-Krankheit	G93.5	Compressio cerebri
G60.2	Neuropathie in Verbindung m hereditärer Ataxie	G93.6	Hirnödem
G60.3	Idiopathische progressive Neuropathie	G93.80	Apallisches Syndrom
G60.8	Sonst hereditäre u idiopathische Neuropathien	G93.88	Sonstige näher bezeichnete Krankheiten des Gehirns
G60.9	Hereditäre u idiopathische Neuropathie, nnbez	G93.9	KH Gehirn, nnbez
G61.0	Guillain-Barré-Syndrom	G95.0	Syringomyelie u Syringobulbie
G61.1	Serumpolyneuropathie	G96.0	Austritt von Liquor cerebrospinalis
G61.8	Sonstige Polyneuritiden	G96.1	KH Meningen, aonkl
G61.9	Polyneuritis, nnbez	G96.8	Sonst nbez KH Zentralnervensystem
G62.0	Arzneimittelinduzierte Polyneuropathie	G96.9	KH Zentralnervensystem, nnbez
G62.1	Alkohol-Polyneuropathie	G97.0	Austritt von Liquor cerebrospinalis nach LP
G62.2	Polyneuropathie d sonstige toxische Agenzien	G97.1	Sonst Reaktion auf Spinal- u Lumbalpunktion
G62.80	Critical-illness-Polyneuropathie	G98	Sonst KH Nervensystem, aonkl
G62.88	Sonst nbez Polyneuropath	H47.1	Stauungspapille, nnbez
G62.9	Polyneuropathie, nnbez	H47.4	Affektionen Chiasma opticum
G64	Sonstige KH peripheres Nervensystem	H47.5	Affektionen sonstige Teile Sehbahn
G70.0	Myasthenia gravis	H47.6	Affektionen Sehrinde
G70.1	Toxische neuromuskuläre KH	H47.7	Affektion Sehbahn, nnbez
G70.2	Angeb od entwicklungsbedingte Myasthenie	H51.2	Internukleäre Ophthalmoplegie
G70.8	Sonstige nbez neuromuskuläre KH	I60.0	SubarachBlutung, von Karotissiphon/-bifurkation ausgeh
G70.9	Neuromuskuläre KH, nnbez	I60.1	SubarachBlutung, von A cerebri media ausgehend
G71.0	Muskeldystrophie	I60.2	SubarachBlutung, von A communicans ant ausgehend
G71.1	Myotone Syndrome	I60.3	SubarachBlutung, von A communicans post ausgehend
G71.2	Angeborene Myopathien	I60.4	SubarachBlutung, von A basilaris ausgehend
G71.3	Mitochondriale Myopathie, aonkl	I60.5	SubarachBlutung, von A vertebralis ausgehend
G71.8	Sonstige primäre Myopathien	I60.6	SubarachBlutung, von sonst intrakran Aa ausgehend
G71.9	Primäre Myopathie, nnbez	I60.7	SubarachBlutung, von nnbez intrakran A ausgehend
G72.0	Arzneimittelinduzierte Myopathie	I60.8	Sonstige Subarachnoidalblutung
G72.1	Alkoholmyopathie	I60.9	Subarachnoidalblutung, nnbez
G72.2	Myopathie d sonstige toxische Agenzien	I61.0	Intrazereb Blutung Großhirnhemisphäre, subkortikal
G72.3	Periodische Lähmung	I61.1	Intrazereb Blutung Großhirnhemisphäre, kortikal
G72.4	Entzündliche Myopath, aonkl	I61.2	Intrazereb Blutung Großhirnhemisphäre, nnbez
G72.80	Critical-illness-Myopathie	I61.3	Intrazerebrale Blutung Hirnstamm
G72.88	Sonst nbez Myopath	I61.4	Intrazerebrale Blutung Kleinhirn
G72.9	Myopathie, nnbez	I61.5	Intrazerebrale intraventrikuläre Blutung
G80.0	Spastische tetraplegische Zerebralparese	I61.6	Intrazerebrale Blutung an mehreren Lok
G80.1	Spastische diplegische Zerebralparese	I61.8	Sonstige intrazerebrale Blutung
G80.2	Infantile hemiplegische Zerebralparese	I61.9	Intrazerebrale Blutung, nnbez
G80.3	Dyskinetische Zerebralparese	I62.00	Subdurale Blutung (nichttraumatisch): Akut
G80.4	Ataktische Zerebralparese	I62.01	Subdurale Blutung (nichttraumatisch): Subakut
G80.8	Sonstige infantile Zerebralparese	I62.02	Subdurale Blutung (nichttraumatisch): Chronisch
G80.9	Infantile Zerebralparese, nnbez	I62.09	Subdurale Blutung (nichttraumatisch): N.n.b
G81.0	Schlaff Hemipares u Hemipleg	I62.1	Nichttraumatische extradurale Blutung
G81.1	Spast Hemipares u Hemipleg	I62.9	Intrakranielle Blutung (nichttraumatisch), nnbez
G81.9	Hemipares u Hemipleg, nnbez	I63.0	Hirnin f d Thromb präzereb Aa
G83.0	Dipares u Dipleg ob Extrem	I63.1	Hirnin f d Embol präzereb Aa
G83.1	Monopares u Monopleg unt Extrem	I63.2	Hirnin f d nnbez Verschl/Sten präzereb Aa
G83.2	Monopares u Monopleg ob Extrem	I63.3	Hirnin f d Thromb zereb Aa
G83.3	Monopares u Monopleg, nnbez	I63.4	Hirnin f d Embol zereb Aa
G83.40	Kompl Cauda- (equina-) Synd	I63.5	Hirnin f d nnbez Verschl/Sten zereb Aa
G83.41	Inkompl Cauda- (equina-) Synd	I63.6	Hirnin f d Thrombose Hirnvenen, nichteitrig
G83.49	Cauda- (equina-) Synd, nnbez	I63.8	Sonstiger Hirninfarkt
G83.80	Locked-in-Syndrom	I63.9	Hirnin farkt, nnbez
G83.88	Sonstige näher bezeichnete Lähmungssyndrome	I64	Schlaganfall, nicht als Blut od Infarkt bez
G83.9	Lähmungssyndrom, nnbez	I65.0	Verschluß u Stenose A vertebralis
G90.08	Sonst idiopath periph auton Neuropath	I65.1	Verschluß u Stenose A basilaris
G90.09	Idiopath periph auton Neuropath, nnbez	I65.2	Verschluß u Stenose A carotis
G90.1	Familiäre Dysautonomie [Riley-Day-Syndrom]	I65.3	Verschluß u Sten mehr/bds präzereb Aa
G90.2	Horner-Syndrom	I65.8	Verschluß u Sten sonst präzereb Aa
G90.40	Autonome Dysreflexie als hypertone Krisen	I65.9	Verschluß u Sten nnbez präzereb Aa
G90.41	Autonome Dysreflexie als Schwitzattacken	I66.0	Verschluß u Stenose A cerebri media
G90.48	Sonstige autonome Dysreflexie	I66.1	Verschluß u Stenose A cerebri anterior

I66.2	Verschluss u Stenose A cerebri posterior	P91.88	Sonst näher bez zerebrale Störungen b Neugeborenen
I66.3	Verschluss u Stenose Aa Cerebelli	P91.9	Zerebrale Störung b Neugeborenen, nnbez
I66.4	Verschl u Sten mehr u bds zereb Aa	P94.0	Transitorische Myasthenia gravis b Neugeborenen
I66.8	Verschl u Sten sonst zereb A	Q00.0	Anenzephalie
I66.9	Verschl u Sten nnbez zereb A	Q00.1	Kraniorhachischisis
I67.10	Zerebrales Aneurysma (erworben)	Q00.2	Inienzephalie
I67.11	Zerebrale arteriovenöse Fistel (erworben)	Q01.0	Frontale Enzephalozele
I67.2	Zereb Atheroskl	Q01.1	Nasofrontale Enzephalozele
I67.5	Moyamoya-Syndrom	Q01.2	Okzipitale Enzephalozele
I67.6	Nichteitrige Thrombose intrakranielles Venensyst	Q01.8	Enzephalozele sonstiger Lokalisationen
I67.7	Zerebrale Arteriitis, aonkl	Q01.9	Enzephalozele, nnbez
I67.80	Vasospasmen bei Subarachnoidalblutung	Q02	Mikrozephalie
I67.88	Sonstige näher bezeichnete zerebrovaskuläre Krankheiten	Q03.0	Fehlbildungen Aquaeductus cerebri
I67.9	Zerebrovaskuläre KH, nnbez	Q03.1	Atresie Apertura mediana/Apertura laterales 4 Ventrikel
M21.33	Fallhand (erworben) Unterarm	Q03.8	Sonstiger angeborener Hydrozephalus
M21.50	Erw Klau-/Klumphand, erw Klau-/Klumpfuß, mehr Lok	Q03.9	Angeborener Hydrozephalus, nnbez
M21.54	Erworbene Klauenhand, Klumphand	Q04.0	Angeborene Fehlbildungen Corpus callosum
M53.0	Zervikozephalales Syndrom	Q04.1	Arrhinenzephalie
M53.1	Zervikobrachial-Syndrom	Q04.2	Holoprosenzephalie-Syndrom
M54.10	Radikulopathie, mehrere Lok WS	Q04.3	Sonstige Reduktionsdeformitäten Gehirn
M54.11	Radikulopathie, Okzipito-Atlanto-Axialbereich	Q04.4	Septooptische Dysplasie
M54.12	Radikulopathie, Zervikalbereich	Q04.5	Megalenzephalie
M54.13	Radikulopathie, Zervikothorakalbereich	Q04.6	Angeborene Gehirnzysten
M54.19	Radikulopathie, nnbez Lokalisation	Q04.8	Sonst nbez angeborene Fehlbildungen Gehirn
M79.20	Neuralgie u Neuritis, nnbez, mehrere Lok	Q04.9	Angeborene Fehlbildung Gehirn, nnbez
M79.21	Neuralgie u Neuritis, nnbez, Schulterregion	Q05.0	Zervikale Spina bifida m Hydrozephalus
M79.22	Neuralgie u Neuritis, nnbez, Oberarm	Q05.1	Thorakale Spina bifida m Hydrozephalus
M79.23	Neuralgie u Neuritis, nnbez, Unterarm	Q05.2	Lumbale Spina bifida m Hydrozephalus
M79.24	Neuralgie u Neuritis, nnbez, Hand	Q05.3	Sakrale Spina bifida m Hydrozephalus
M79.25	Neuralgie u Neuritis, nnbez, Beckenregion/OS	Q05.4	Nnbez Spina bifida m Hydrozephalus
M79.26	Neuralgie u Neuritis, nnbez, Unterschenkel	Q05.5	Zervikale Spina bifida oh Hydrozephalus
M79.27	Neuralgie u Neuritis, nnbez, Knöchel/Fuß	Q05.6	Thorakale Spina bifida oh Hydrozephalus
M79.28	Neuralgie u Neuritis, nnbez, sonst Lokalisation	Q05.7	Lumbale Spina bifida oh Hydrozephalus
M79.29	Neuralgie u Neuritis, nnbez, nnbez Lokalisationen	Q05.8	Sakrale Spina bifida oh Hydrozephalus
M89.00	Neurodystrophie [Algodystrophie], mehrere Lok	Q05.9	Spina bifida, nnbez
M89.01	Neurodystrophie [Algodystrophie] Schulterregion	Q06.0	Amyelie
M89.02	Neurodystrophie [Algodystrophie] Oberarm	Q06.1	Hypoplasie u Dysplasie Rückenmark
M89.03	Neurodystrophie [Algodystrophie] Unterarm	Q06.2	Diastematomyelie
M89.04	Neurodystrophie [Algodystrophie] Hand	Q06.3	Sonst angeborene Fehlbildung Cauda equina
M89.05	Neurodystrophie [Algodystrophie] Becken/OS	Q06.4	Hydromyelie
M89.06	Neurodystrophie [Algodystrophie] Unterschenkel	Q06.8	Sonst nbez angeborene Fehlbildungen RM
M89.07	Neurodystrophie [Algodystrophie] Knöchel/Fuß	Q06.9	Angeborene Fehlbildung Rückenmark, nnbez
M89.08	Neurodystrophie [Algodystrophie], sonst Lok	Q07.0	Arnold-Chiari-Syndrom
M89.09	Neurodystrophie [Algodystrophie], nnbez Lok	Q07.8	Sonst nbez angeborene Fehlbildungen Nervensystem
P11.3	Geburtsverletzung N facialis [VII Hirnnerv]	Q07.9	Angeborene Fehlbildung Nervensystem, nnbez
P11.4	Geburtsverletzung sonstige Hirnnerven	Q28.00	Angeborenes art-ven Aneurysma der präzerebr Gefäße
P14.0	Erb-Lähmung d Geburtsverletzung	Q28.01	Angeborene arteriovenöse Fistel der präzerebralen Gefäße
P14.1	Klumpke-Lähmung d Geburtsverletzung	Q28.08	Sonst angeb art-ven Fehlbildg d präzerebralen Gefäße
P14.2	Lähmung N phrenicus d Geburtsverletzung	Q28.09	Angeborene art-ven Fehlbildg d präzerebr Gefäße, nnbez
P14.3	Sonst Geburtsverletzungen Plexus brachialis	Q28.10	Angeborenes Aneurysma der präzerebralen Gefäße
P14.8	Geburtsverletzungen sonst Teile periph Nervensystem	Q28.11	Angeborene Fistel der präzerebralen Gefäße
P14.9	Geburtsverletzung peripheres Nervensystem, nnbez	Q28.18	Sonst angeborene Fehlbildg d präzerebralen Gefäße
P21.0	Schwere Asphyxie unter Geburt	Q28.19	Angeborene Fehlbildung d präzerebralen Gefäße, nnbez
P21.1	Leichte od mäßige Asphyxie unter Geburt	Q28.20	Angeborenes art-ven Aneurysma d zerebralen Gefäße
P21.9	Asphyxie unter Geburt, nnbez	Q28.21	Angeborene arteriovenöse Fistel der zerebralen Gefäße
P90	Krämpfe b Neugeborenen	Q28.28	Sonst angeborene art-ven Fehlbildg d zerebralen Gefäße
P91.0	Zerebrale Ischämie b Neugeborenen	Q28.29	Angeborene art-ven Fehlbildg d zerebr Gefäße, nnbez
P91.1	Erworbene periventriculäre Zysten b Neugeborenen	Q28.30	Angeborenes Aneurysma der zerebralen Gefäße
P91.2	Zerebrale Leukomalazie b Neugeborenen	Q28.31	Angeborene Fistel der zerebralen Gefäße
P91.3	Zerebrale Übererregbarkeit Neugeborenes	Q28.38	Sonstige angeborene Fehlbildungen der zerebralen Gefäße
P91.4	Zerebraler Depressionszustand Neugeborenes	Q28.39	Angeborene Fehlbildung d zerebr Gefäße, nnbez
P91.5	Koma b Neugeborenen	Q76.0	Spina bifida occulta
P91.6	Hypoxisch-ischäm Enzephalopathie b Neugeb [HIE]	Q85.1	Tuberöse (Hirn-) Sklerose
P91.80	Locked-in-Synd u apallisches Synd beim Neugeborenen		

Prozedur B03-3

01.24.00↔	Sonstige Kraniotomie, n.n.bez.	77.16.99↔	Sonstige Knocheninzision ohne Knochendurchtrennung an der Patella, sonstige
01.24.10↔	Sonstige Kraniotomie mit Dekompression	77.25.00↔	Keilosteotomie am Femur, n.n.bez.
01.24.11↔	Sonstige Kraniotomie zur Entleerung eines epiduralen Hämatoms	77.25.10↔	Keilosteotomie am Schenkelhals
01.24.12↔	Sonstige Kraniotomie zur Entleerung eines epiduralen Empyems	77.25.20↔	Keilosteotomie am sonstigen Femur
01.24.13↔	Sonstige Kraniotomie, Einlegen von alloplastischem Material oder Medikamententrägers in den Schädelknochen oder Epiduralraum	77.25.99↔	Keilosteotomie am Femur, sonstige
01.24.14↔	Sonstige Kraniotomie, Entfernung von alloplastischem Material oder Medikamententrägers aus Schädelknochen oder Epiduralraum	77.27.00↔	Keilosteotomie an Tibia und Fibula, n.n.bez.
01.24.15↔	Sonstige Kraniotomie, Entfernung eines Fremdkörpers aus Schädelknochen oder Epiduralraum	77.27.10↔	Keilosteotomie an der Tibia
01.24.16↔	Sonstige Kraniotomie, sonstige Drainage epiduraler Flüssigkeit oder aus sonstigen Gründen	77.27.20↔	Keilosteotomie an der Fibula
01.24.20↔	Kraniotomie der Kalotte als Zugang, n.n.bez.	77.27.99↔	Keilosteotomie an Tibia und Fibula, sonstige
01.24.21↔	Bohrlochtrepantation der Kalotte als Zugang	77.29.00↔	Sonstige Keilosteotomie an anderen näher bezeichneten Knochen, ausser Gesichtsschädelknochen, n.n.bez.
01.24.22↔	Stereotaktisch geführte Schädelöffnung über die Kalotte als Zugang	77.29.10↔	Keilosteotomie an Phalangen der Hand
01.24.29↔	Kraniotomie der Kalotte als Zugang, sonstige	77.29.20↔	Keilosteotomie am Wirbel
01.24.30↔	Zugang zur Schädelbasis, n.n.bez.	77.29.40↔	Keilosteotomie an Phalangen des Fusses
01.24.31↔	Zugang zur Schädelbasis, transoral	77.29.99↔	Sonstige Keilosteotomie an anderen näher bezeichneten Knochen, ausser Gesichtsschädelknochen, sonstige
01.24.32↔	Zugang zur Schädelbasis, transoral mit Spaltung des weichen Gaumens	77.35.00↔	Sonstige Knochendurchtrennung am Femur, n.n.bez.
01.24.33↔	Zugang zur Schädelbasis, transoral mit Spaltung des weichen und harten Gaumens	77.35.10↔	De-)Rotationsosteotomie am Schenkelhals
01.24.34↔	Zugang zur Schädelbasis, transsphenoidal	77.35.11↔	Kortikotomie bei Segmenttransport am Schenkelhals
01.24.35↔	Zugang zur Schädelbasis, transethmoidal	77.35.12↔	Komplexe (mehrdimensionale) Osteotomie (mit Achsenkorrektur) am Schenkelhals
01.24.36↔	Zugang zur Schädelbasis, transmastoidal	77.35.19↔	Sonstige Knochendurchtrennung am Schenkelhals
01.24.37↔	Zugang zur Schädelbasis, translabyrinthär	77.35.20↔	(De-)Rotationsosteotomie an sonstigen Teilen des Femurs
01.24.38↔	Zugang zur Schädelbasis, transpyramidal	77.35.21↔	Kortikotomie bei Segmenttransport an sonstigen Teilen des Femurs
01.24.39↔	Zugang zur Schädelbasis, sonstige	77.35.22↔	Komplexe (mehrdimensionale) Osteotomie (mit Achsenkorrektur) an sonstigen Teilen des Femurs
01.24.3a↔	Zugang zur Schädelbasis, transkondylär	77.35.23↔	Sonstige Knochendurchtrennung an sonstigen Teilen des Femurs
01.24.3b↔	Zugang zur Schädelbasis, transorbital	77.35.99↔	Sonstige Knochendurchtrennung am Femur, sonstige
01.24.3c↔	Zugang zur Schädelbasis, mit Le-Fort-I-Osteotomie	77.37.00↔	Sonstige Knochendurchtrennung an Tibia und Fibula, n.n.bez.
01.24.3d↔	Zugang zur Schädelbasis, transnasal-transcribiform	77.37.10↔	Rotationsosteotomie an der Tibia
01.24.3e↔	Zugang zur Schädelbasis, transnasal-transclival	77.37.12↔	Kortikotomie bei Segmenttransport an der Tibia
01.24.3f↔	Zugang zur Schädelbasis, transoral-transclival	77.37.13↔	Komplexe (mehrdimensionale) Osteotomie (mit Achsenkorrektur) an der Tibia
01.24.3g↔	Zugang zur Schädelbasis, transnasal-transpterygoidal	77.37.14↔	Valgisierende oder varisierende Osteotomie an der Tibia
01.24.99↔	Sonstige Kraniotomie, sonstige	77.37.19↔	Sonstige Knochendurchtrennung an der Tibia
01.25.00↔	Sonstige Kraniektomie, n.n.bez.	77.37.20↔	(De-)Rotationsosteotomie an der Fibula
01.25.10↔	Sonstige Kraniektomie mit Dekompression	77.37.21↔	Kortikotomie bei Segmenttransport an der Fibula
01.25.11↔	Sonstige Kraniektomie zur Entleerung eines epiduralen Hämatoms	77.37.22↔	Komplexe (mehrdimensionale) Osteotomie (mit Achsenkorrektur) an der Fibula
01.25.12↔	Sonstige Kraniektomie zur Entleerung eines epiduralen Empyems	77.37.29↔	Sonstige Knochendurchtrennung an der Fibula
01.25.13↔	Sonstige Kraniektomie zur Entfernung eines Fremdkörpers aus Schädelknochen oder Epiduralraum	77.37.99↔	Sonstige Knochendurchtrennung an Tibia und Fibula, sonstige
01.25.14↔	Sonstige Kraniektomie mit Einlegen von alloplastischem Material oder eines Medikamententrägers in den Schädelknochen oder Epiduralraum	77.39.10↔	(De-)Rotationsosteotomie an Phalangen der Hand
01.25.19↔	Sonstige Kraniektomie zur Drainage epiduraler Flüssigkeit oder aus sonstigen Gründen	77.39.19↔	Sonstige Knochendurchtrennung an Phalangen der Hand
01.25.20↔	Sonstige Kraniektomie, Rekraniotomie mit Einbringen einer Drainage	77.39.40↔	Korrekturosteotomie an Phalangen des Fusses
01.25.21↔	Sonstige Kraniektomie, Rekraniotomie zur Entfernung von alloplastischem Material oder eines Medikamententrägers aus dem Schädelknochen oder Epiduralraumes	77.39.49↔	Sonstige Knochendurchtrennung an Phalangen des Fusses
01.25.99↔	Sonstige Kraniektomie, sonstige	77.86↔	Sonstige partielle Knochenresektion aus der Patella
77.16.00↔	Sonstige Knocheninzision ohne Knochendurchtrennung an der Patella, n.n.bez.	78.05.10↔	Knochentransplantation am Femur, gefässgestielt mit mikrovaskulärer Anastomose
77.16.10↔	Sonstige Knocheninzision ohne Knochendurchtrennung an der Patella, Exploration und Knochenbohrung	78.05.11↔	Knochentransplantation am Femur, gefässgestielt, ohne mikrovaskuläre Anastomose
77.16.11↔	Sonstige Knocheninzision ohne Knochendurchtrennung an der Patella, Fremdkörperentfernung	78.05.12↔	Knochentransplantation am Femur, allogene
77.16.12↔	Sonstige Knocheninzision ohne Knochendurchtrennung an der Patella, Einlage und Entfernung eines Medikamententrägers	78.05.13↔	Knorpel-Knochentransplantation am Femur
77.16.13↔	Sonstige Knocheninzision ohne Knochendurchtrennung an der Patella, Drainage	78.15.10↔	Offene Reposition einer Schenkelhalsfraktur und proximalen Femurfraktur mit Knochenfixation durch Fixateur externe
		78.15.40↔	Geschlossene Reposition einer sonstigen Femurfraktur mit Knochenfixation durch Fixateur externe
		78.15.99↔	Anlegen eines Fixateur externe am Femur (inkl. Reposition von Frakturen), sonstige
		78.25.00↔	Verkürzungsosteotomie am Femur, n.n.bez.
		78.25.10↔	Temporäre Epiphyseodese am Schenkelhals
		78.25.11↔	Permanente Epiphyseodese am Schenkelhals
		78.25.12↔	Therapeutische Epiphyseolyse am Schenkelhals
		78.25.19↔	Sonstige Verkürzungsosteotomie am Schenkelhals
		78.25.20↔	Temporäre Epiphyseodese an sonstigen Teilen des Femur
		78.25.21↔	Permanente Epiphyseodese an sonstigen Teilen des Femur
		78.25.22↔	Therapeutische Epiphyseolyse an sonstigen Teilen des Femur

78.25.99↔	Verkürzungsteotomie am Femur, sonstige	78.69.21↔	Knochenimplantatenentfernung am Becken, Draht, Schraube, Zuggurtung/Cerclage, Fixateur externe, Ringfixateur, (Blount-) Klammern
78.30↔	Verlängerungsteotomie an Extremitäten, ohne Angabe der Lokalisation	78.69.22↔	Knochenimplantatenentfernung am Becken, (winkelstabile) Platte
78.35.00↔	Verlängerungsteotomie am Femur, n.n.bez.	78.69.25↔	Knochenimplantatenentfernung an anderen näher bezeichneten Knochen, ausser Gesichtsschädelknochen, Entfernung eines Knochen(teil)ersatzes am Becken
78.35.10↔	Verlängerungsteotomie am Schenkelhals	78.69.28↔	Knochenimplantatenentfernung am Becken, sonstiges Osteosynthesematerial
78.35.19↔	Verlängerungsteotomie an sonstigen Teilen des Femur	78.69.31↔	Knochenimplantatenentfernung an Talus und Kalkaneus, (intra-medullärer) Draht, Schraube, Zuggurtung/Cerclage, (winkelstabile) Platte, Fixateur externe, Ringfixateur, (Blount-) Klammern
78.35.99↔	Verlängerungsteotomie am Femur, sonstige	78.69.38↔	Knochenimplantatenentfernung an Talus und Kalkaneus, sonstiges Osteosynthesematerial
78.39.10↔	Verlängerungsteotomie an Phalangen der Hand	78.69.41↔	Knochenimplantatenentfernung an Phalangen des Fusses, (intra-medullärer) Draht, Schraube, Zuggurtung/Cerclage, (winkelstabile) Platte, Fixateur externe, (Blount-) Klammern
78.39.20↔	Verlängerungsteotomie am Becken	78.69.45↔	Knochenimplantatenentfernung an anderen näher bezeichneten Knochen, ausser Gesichtsschädelknochen, Entfernung eines Knochen(teil)ersatzes an Phalangen des Fusses
78.39.30↔	Verlängerungsteotomie an Phalangen des Fusses	78.69.48↔	Knochenimplantatenentfernung an Phalangen des Fusses, sonstiges Osteosynthesematerial
78.39.99↔	Verlängerungsteotomie an anderen näher bezeichneten Knochen, sonstige	78.69.51↔	Knochenimplantatenentfernung an anderen näher bezeichneten Knochen, Draht, Zuggurtung/Cerclage, Blount-Klammern
78.45↔	Sonstige plastische Rekonstruktion am Femur	78.69.52↔	Knochenimplantatenentfernung an anderen näher bezeichneten Knochen, Schraube, (winkelstabile) Platte, dynamische Kompressionsschraube, intra-medullärer Draht, Marknagel, Transfixationsnagel, Fixateur externe
78.60.05↔	Knochenimplantatenentfernung, ohne Angabe der Lokalisation, Entfernung eines Knochen(teil)ersatzes	78.69.53↔	Knochenimplantatenentfernung an anderen näher bezeichneten Knochen, Winkelplatte/Kondylenplatte
78.60.08↔	Entfernung eines internen Verlängerungs- oder Knochen-transportsystems (motorisiert / nicht-motorisiert), jede Lokalisation	78.69.55↔	Knochenimplantatenentfernung an anderen näher bezeichneten Knochen, ausser Gesichtsschädelknochen, Entfernung eines Knochen(teil)ersatzes an sonstigen näher bezeichneten Knochen
78.62.01↔	Knochenimplantatenentfernung am Humerus, (intra-medullärer) Draht, Schraube, Zuggurtung/Cerclage, (winkelstabile) Platte, Winkelplatte /Kondylenplatte, Marknagel, Verriegelungsnagel, Transfixationsnagel, Fixateur externe, Ringfixateur, (Blount-) Klammern	78.69.58↔	Knochenimplantatenentfernung an anderen näher bezeichneten Knochen, sonstiges Osteosynthesematerial
78.62.02↔	Knochenimplantatenentfernung am Humerus, dynamische Kompressionsschraube, Marknagel mit Gelenkkomponente	78.69.61↔	Entfernung von Osteosynthesematerial an Wirbelsäule
78.62.05↔	Knochenimplantatenentfernung am Humerus, Entfernung eines Knochen(teil)ersatzes am Humerus	78.69.65↔	Knochenimplantatenentfernung an anderen näher bezeichneten Knochen, ausser Gesichtsschädelknochen, Entfernung eines Knochen(teil)ersatzes an der Wirbelsäule
78.62.08↔	Knochenimplantatenentfernung am Humerus: sonstiges Osteosynthesematerial	78.69.71↔	Arthroskopische Entfernung von Osteosynthesematerial
78.63.01↔	Knochenimplantatenentfernung an Radius und Ulna, (intra-medullärer) Draht, Schraube, Zuggurtung/Cerclage, (winkelstabile) Platte, Winkelplatte/Kondylenplatte, Marknagel, Verriegelungsnagel, Transfixationsnagel, Fixateur externe, Ringfixateur, (Blount-) Klammern	79.15.00↔	Geschlossene Reposition einer Femurfraktur mit innerer Knochenfixation, n.n.bez.
78.63.05↔	Knochenimplantatenentfernung an Radius und Ulna, Entfernung eines Knochen(teil)ersatzes an Radius und Ulna	79.15.10↔	Geschlossene Reposition einer distalen Femurfraktur mit innerer Knochenfixation
78.63.08↔	Knochenimplantatenentfernung an Radius und Ulna (proximal / Schaft / distal), sonstiges	79.15.20↔	Geschlossene Reposition einer sonstigen Femurfraktur mit innerer Knochenfixation
78.64.01↔	Knochenimplantatenentfernung an Karpalia und Metakarpalia, (intra-medullärer) Draht, Schraube, Zuggurtung/Cerclage, (winkelstabile) Platte, Fixateur externe, Ringfixateur, (Blount-) Klammern	79.15.99↔	Geschlossene Reposition einer Femurfraktur mit innerer Knochenfixation, sonstige
78.64.05↔	Knochenimplantatenentfernung an Karpalia und Metakarpalia, Entfernung eines Knochen(teil)ersatzes an Karpalia und Metakarpalia	79.35.00↔	Offene Reposition einer Femurfraktur mit innerer Knochenfixation, n.n.bez.
78.64.08↔	Knochenimplantatenentfernung an Karpalia und Metakarpalia, sonstiges Osteosynthesematerial	79.35.10↔	Offene Reposition einer Hüftkopffraktur mit innerer Knochenfixation
78.65.01↔	Knochenimplantatenentfernung am Femur, Draht, intra-medullärer Draht, Schraube, Zuggurtung/Cerclage, (winkelstabile) Platte, Winkelplatte/Kondylenplatte, dynamische Kompressionsschraube, Marknagel, Fixateur externe, (Blount-) Klammern	79.35.11↔	Offene Reposition einer Schenkelhalsfraktur und proximalen Femurfraktur mit innerer Knochenfixation
78.65.02↔	Knochenimplantatenentfernung am Femur (Schenkelhals / proximal / distal, ausser Schaft), Marknagel mit Gelenkkomponente, Verriegelungsnagel, Transfixationsnagel	79.35.12↔	Offene Reposition einer Femurschaftfraktur mit innerer Knochenfixation
78.65.03↔	Knochenimplantatenentfernung am Femur (Schaft), Marknagel mit Gelenkkomponente	79.35.13↔	Offene Reposition einer distalen Femurfraktur mit innerer Knochenfixation
78.65.04↔	Knochenimplantatenentfernung am Femur (proximal / Schaft / distal, ausser Schenkelhals), Ringfixateur	79.35.99↔	Offene Reposition einer Femurfraktur mit innerer Knochenfixation, sonstige
78.65.05↔	Knochenimplantatenentfernung am Femur, Entfernung eines Knochen(teil)ersatzes am Femur	79.39.00↔	Offene Reposition einer Fraktur anderer bezeichneter Knochen mit innerer Knochenfixation, n.n.bez.
78.65.08↔	Knochenimplantatenentfernung am Femur: sonstiges Osteosynthesematerial	79.39.20↔	Offene Reposition einer Fraktur des Acetabulums mit innerer Knochenfixation
78.69.11↔	Knochenimplantatenentfernung an Phalangen der Hand, (intra-medullärer) Draht, Schraube, Zuggurtung/Cerclage, (winkelstabile) Platte, Fixateur externe, (Blount-) Klammern	79.39.99↔	Offene Reposition einer Fraktur anderer bezeichneter Knochen mit innerer Knochenfixation, sonstige
78.69.15↔	Knochenimplantatenentfernung an anderen näher bezeichneten Knochen, ausser Gesichtsschädelknochen, Entfernung eines Knochen(teil)ersatzes an Phalangen der Hand	79.89.00↔	Offene Reposition einer Luxation an anderer bezeichneter Lokalisation, n.n.bez.
78.69.18↔	Knochenimplantatenentfernung an Phalangen der Hand, sonstiges Osteosynthesematerial	79.89.99↔	Offene Reposition einer Luxation an anderer bezeichneter Lokalisation, sonstige

80.05.00↔	Entfernen einer Hüftendoprothese, n.n.bez.	81.43↔	Rekonstruktion am Kniegelenk nach unhappy triad
80.05.15↔	Entfernen einer Totalendoprothese des Hüftgelenks	81.44.10↔	Stabilisierung der Patella, Retinakulumspaltung, lateral
80.05.16↔	Entfernen einer Totalendoprothese des Hüftgelenks, Sonderprothese	81.44.11↔	Stabilisierung der Patella, Retinakulumspaltung, lateral mit Zügelungsoperation
80.05.17↔	Entfernen von Schaft, sowie Kopf einer Hüftendoprothese	81.44.12↔	Stabilisierung der Patella, Verlagerung des Patellarsehnenansatzes
80.05.18↔	Entfernen von Schaft, Kopf, sowie Inlay einer Hüftendoprothese	81.44.13↔	Stabilisierung der Patella, Verlagerung des Patellarsehnenansatzes mit Knochenspan
80.05.1a↔	Entfernen des Inlays einer Hüftendoprothese	81.44.14↔	Stabilisierung der Patella mittels MPFL (Mediales Patello-Femorales Ligament)-Plastik
80.05.1b↔	Entfernen des Kopfes einer Hüftendoprothese	81.44.99↔	Stabilisierung der Patella, sonstige
80.05.1c↔	Entfernen von Kopf sowie Inlay einer Hüftendoprothese	81.46↔	Sonstige Rekonstruktion am Kollateralband
80.05.1d↔	Entfernen von Kopf, Inlay sowie Pfanne einer Hüftendoprothese	81.47.10↔	Refixation eines osteochondralen Fragmentes am Kniegelenk
80.05.1e↔	Entfernen von Inlay sowie Pfanne einer Hüftendoprothese	81.47.11↔	Refixation eines osteochondralen Fragmentes am Kniegelenk, arthroskopisch
80.05.1f↔	Entfernen von Stütz-, resp. Pfannendachschale sowie Pfanne einer Hüftendoprothese	81.47.14↔	Meniskusrefixation, offen chirurgisch
80.05.1g↔	Entfernen von Stütz-, resp. Pfannendachschale, Pfanne sowie Kopf einer Hüftendoprothese	81.47.15↔	Meniskusrefixation, arthroskopisch
80.05.99↔	Entfernen einer Hüftendoprothese, sonstige	81.47.16↔	Meiniskustransplantation
80.46.00↔	Durchtrennung von Gelenkscapsel, Ligament oder Knorpel am Knie, n.n.bez.	81.47.17↔	Knorpeltransplantation und Implantation von in-vitro hergestellten Gewebekulturen am Kniegelenk, offen chirurgisch
80.46.10↔	Durchtrennung von Gelenkscapsel, Ligament oder Knorpel am Kniegelenk	81.47.18↔	Knorpeltransplantation und Implantation von in-vitro hergestellten Gewebekulturen am Kniegelenk, arthroskopisch
80.46.20↔	Durchtrennung von Gelenkscapsel, Ligament oder Knorpel am proximalen Tibiofibulargelenk	81.47.19↔	Knöcherne Refixation eines Kreuzbandes, offen chirurgisch
80.46.99↔	Durchtrennung von Gelenkscapsel, Ligament oder Knorpel am Knie, sonstige	81.47.20↔	Knöcherne Refixation eines Kreuzbandes, arthroskopisch
80.6x.00↔	Menishektomie am Knie, n.n.bez.	81.47.23↔	Subchondrale Knocheneröffnung am Kniegelenk, offen chirurgisch
80.6x.10↔	Menishektomie am Knie, arthroskopisch, partiell	81.47.24↔	Subchondrale Knocheneröffnung am Kniegelenk, arthroskopisch
80.6x.11↔	Menishektomie am Knie, arthroskopisch, total	81.47.25↔	Subchondrale Knocheneröffnung am Kniegelenk mit Einbringen eines azellulären Implantats, arthroskopisch
80.6x.20↔	Menishektomie am Knie, offen chirurgisch, partiell	81.47.26↔	Implantation eines patientenindividuellen metallischen Knorpelersatzes am Kniegelenk
80.6x.21↔	Menishektomie am Knie, offen chirurgisch, total	81.47.27↔	Resektionsarthroplastik am Kniegelenk
80.6x.99↔	Menishektomie am Knie, sonstige	81.47.28↔	Subchondrale Knocheneröffnung am Kniegelenk mit Einbringen eines azellulären Implantats, offen chirurgisch
81.11↔	Arthroese am Sprunggelenk	81.47.30↔	Sonstige Refixation und Naht am Kapselbandapparat des Kniegelenks
81.12.00↔	Arthroese Double, n.n.bez.	81.47.31↔	Sonstige Bandplastik am Kniegelenk, offen chirurgisch
81.12.10↔	Arthroese oberes Sprunggelenk mit unterem Sprunggelenk	81.47.40↔	Sonstige Rekonstruktion am Kniegelenk, Patella und ihr Halteapparat
81.12.11↔	Arthroese oberes Sprunggelenk mit unterem Sprunggelenk und Chopartgelenk	81.47.50↔	Knorpeltransplantation mit OATS (osteoarticular transfer system)-Verfahren, Mosaikplastik am Kniegelenk, offen chirurgisch
81.12.12↔	Arthroese unteres Sprunggelenk, zwei Sprunggelenkscammern	81.47.51↔	Knorpeltransplantation mit OATS (osteoarticular transfer system)-Verfahren, Mosaikplastik am Kniegelenk, arthroskopisch
81.12.13↔	Arthroese unteres Sprunggelenk, drei Sprunggelenkscammern	81.47.60↔	Trochleoplastik am Kniegelenk mit Arthrotomie, Osteotomie des distalen Femurs mit oder ohne subchondraler Spongiosoplastik
81.12.99↔	Arthroese Double, sonstige	81.47.90↔	Sonstige Rekonstruktion am Kniegelenk, arthroskopisch
81.13↔	Subtalare Arthroese	81.47.99↔	Sonstige Rekonstruktion am Kniegelenk, sonstige
81.14↔	Mediotarsale Arthroese	81.49.10↔	Refixation eines osteochondralen Fragmentes, Oberes Sprunggelenk, arthroskopisch
81.15↔	Tarsometatarsale Arthroese	81.49.11↔	Refixation eines osteochondralen Fragmentes, Oberes Sprunggelenk, offen chirurgisch
81.21↔	Hüft-Arthroese	81.49.12↔	Refixation eines osteochondralen Fragmentes, Unteres Sprunggelenk, arthroskopisch
81.22↔	Knie-Arthroese	81.49.13↔	Refixation eines osteochondralen Fragmentes, Unteres Sprunggelenk, offen chirurgisch
81.24↔	Ellenbogen-Arthroese	81.49.18↔	Knorpeltransplantation und Implantation von in-vitro hergestellten Gewebekulturen, Oberes Sprunggelenk, arthroskopisch
81.26↔	Arthroese am Karpometakarpalgelenk	81.49.19↔	Knorpeltransplantation und Implantation von in-vitro hergestellten Gewebekulturen, Oberes Sprunggelenk, offen chirurgisch
81.27↔	Arthroese am Metakarpophalangealgelenk	81.49.20↔	Knorpeltransplantation und Implantation von in-vitro hergestellten Gewebekulturen, Unteres Sprunggelenk, arthroskopisch
81.28↔	Interphalangeal-Arthroese	81.49.21↔	Knorpeltransplantation und Implantation von in-vitro hergestellten Gewebekulturen, Unteres Sprunggelenk, offen chirurgisch
81.40.00↔	Rekonstruktion am Hüftgelenk, n.n.bez.	81.49.26↔	Subchondrale Knocheneröffnung, Oberes Sprunggelenk, arthroskopisch
81.40.10↔	Refixation eines osteochondralen Fragmentes am Hüftgelenk, arthroskopisch		
81.40.11↔	Refixation eines osteochondralen Fragmentes am Hüftgelenk, offen chirurgisch		
81.40.14↔	Knorpeltransplantation und Implantation von in-vitro hergestellten Gewebekulturen am Hüftgelenk, arthroskopisch		
81.40.15↔	Knorpeltransplantation und Implantation von in-vitro hergestellten Gewebekulturen am Hüftgelenk, offen chirurgisch		
81.40.18↔	Subchondrale Knocheneröffnung am Hüftgelenk, arthroskopisch		
81.40.19↔	Subchondrale Knocheneröffnung am Hüftgelenk, offen chirurgisch		
81.40.20↔	Subchondrale Knocheneröffnung am Hüftgelenk mit Einbringen eines azellulären Implantats, arthroskopisch		
81.40.21↔	Subchondrale Knocheneröffnung am Hüftgelenk mit Einbringen eines azellulären Implantats, offen chirurgisch		
81.40.30↔	Arthroplastik am Hüftgelenk mit Osteotomie des Beckens, sonstige Osteotomie		
81.40.31↔	Arthroplastik am Hüftgelenk mit Osteotomie des Beckens, Tripelosteotomie		
81.40.32↔	Pfannendachplastik am Hüftgelenk		
81.40.33↔	Girdlestone-Resektion am Hüftgelenk, primär		
81.40.99↔	Rekonstruktion am Hüftgelenk, sonstige		
81.42↔	Five in one Rekonstruktion am Kniegelenk		

81.49.27↔	Subchondrale Knocheneröffnung, Oberes Sprunggelenk, offen chirurgisch	81.85.10↔	Refixation eines osteochondralen Fragmentes am Ellenbogen, arthroskopisch
81.49.28↔	Subchondrale Knocheneröffnung, Unteres Sprunggelenk, arthroskopisch	81.85.11↔	Refixation eines osteochondralen Fragmentes am Ellenbogen, offen chirurgisch
81.49.29↔	Subchondrale Knocheneröffnung, Unteres Sprunggelenk, offen chirurgisch	81.85.14↔	Knorpeltransplantation und Implantation am Ellenbogen von in-vitro hergestellten Gewebekulturen, arthroskopisch
81.49.30↔	Subchondrale Knocheneröffnung mit Einbringen eines azellulären Implantats, oberes Sprunggelenk, arthroskopisch	81.85.15↔	Knorpeltransplantation und Implantation am Ellenbogen von in-vitro hergestellten Gewebekulturen, offen chirurgisch
81.49.31↔	Subchondrale Knocheneröffnung mit Einbringen eines azellulären Implantats, unteres Sprunggelenk, arthroskopisch	81.85.18↔	Subchondrale Knocheneröffnung am Ellenbogen, arthroskopisch
81.49.32↔	Resektionsarthroplastik am Sprunggelenk	81.85.19↔	Subchondrale Knocheneröffnung am Ellenbogen, offen chirurgisch
81.49.33↔	Refixation und Plastik am Kapselbandapparat des oberen Sprunggelenkes	81.85.20↔	Subchondrale Knocheneröffnung am Ellenbogen mit Einbringen eines azellulären Implantats, arthroskopisch
81.49.34↔	Subchondrale Knocheneröffnung mit Einbringen eines azellulären Implantats, oberes Sprunggelenk, offen chirurgisch	81.85.21↔	Resektionsarthroplastik am Ellenbogengelenk
81.49.35↔	Subchondrale Knocheneröffnung mit Einbringen eines azellulären Implantats, unteres Sprunggelenk, offen chirurgisch	81.85.30↔	Prothetischer Ersatz der distalen Humerusgelenkfläche
81.49.99↔	Sonstige Rekonstruktion am Sprunggelenk, sonstige	81.85.32↔	Sonstige Rekonstruktion am Ellenbogen, Ulnakopfprothese
81.83.00↔	Sonstiger Eingriff am Schultergelenk, n.n.bez.	81.85.99↔	Sonstige Rekonstruktion am Ellenbogen, sonstige
81.83.10↔	Refixation eines osteochondralen Fragmentes, Humeroglenoidalgelenk, arthroskopisch	81.94↔	Naht an Kapsel oder Ligament von Sprunggelenk oder Fuss
81.83.11↔	Refixation eines osteochondralen Fragmentes, Humeroglenoidalgelenk, offen chirurgisch	81.95.00↔	Naht an Kapsel oder Ligament der übrigen unteren Extremitäten, n.n.bez.
81.83.12↔	Refixation eines osteochondralen Fragmentes, Akromioklavikulargelenk, arthroskopisch	81.95.10↔	Naht an Kapsel oder Ligament der übrigen unteren Extremitäten, Naht des vorderen Kreuzbandes, arthroskopisch
81.83.13↔	Refixation eines osteochondralen Fragmentes, Akromioklavikulargelenk, offen chirurgisch	81.95.11↔	Naht an Kapsel oder Ligament der übrigen unteren Extremitäten, Naht des vorderen Kreuzbandes, offen chirurgisch
81.83.18↔	Knorpeltransplantation und Implantation von in-vitro hergestellten Gewebekulturen, Humeroglenoidalgelenk, arthroskopisch	81.95.12↔	Naht an Kapsel oder Ligament der übrigen unteren Extremitäten, Naht des hinteren Kreuzbandes, arthroskopisch
81.83.19↔	Knorpeltransplantation und Implantation von in-vitro hergestellten Gewebekulturen, Humeroglenoidalgelenk, offen chirurgisch	81.95.13↔	Naht an Kapsel oder Ligament der übrigen unteren Extremitäten, Naht des hinteren Kreuzbandes, offen chirurgisch
81.83.20↔	Knorpeltransplantation und Implantation von in-vitro hergestellten Gewebekulturen, Akromioklavikulargelenk, arthroskopisch	81.95.14↔	Naht an Kapsel oder Ligament der übrigen unteren Extremitäten, Naht des medialen Kapselbandapparates mit Eingriff am Meniskus, arthroskopisch
81.83.21↔	Knorpeltransplantation und Implantation von in-vitro hergestellten Gewebekulturen, Akromioklavikulargelenk, offen chirurgisch	81.95.15↔	Naht an Kapsel oder Ligament der übrigen unteren Extremitäten, Naht des medialen Kapselbandapparates mit Eingriff am Meniskus, offen chirurgisch
81.83.26↔	Subchondrale Knocheneröffnung, Humeroglenoidalgelenk, arthroskopisch	81.95.16↔	Naht an Kapsel oder Ligament der übrigen unteren Extremitäten, Naht des lateralen Kapselbandapparates, arthroskopisch
81.83.27↔	Subchondrale Knocheneröffnung, Humeroglenoidalgelenk, offen chirurgisch	81.95.17↔	Naht an Kapsel oder Ligament der übrigen unteren Extremitäten, Naht des lateralen Kapselbandapparates, offen chirurgisch
81.83.28↔	Subchondrale Knocheneröffnung, Akromioklavikulargelenk, arthroskopisch	81.95.18↔	Naht an Kapsel oder Ligament der übrigen unteren Extremitäten, Naht des dorsalen Kapselbandapparates, offen chirurgisch
81.83.29↔	Subchondrale Knocheneröffnung, Akromioklavikulargelenk, offen chirurgisch	81.95.99↔	Naht an Kapsel oder Ligament der übrigen unteren Extremitäten, sonstige
81.83.30↔	Subchondrale Knocheneröffnung mit Einbringen eines azellulären Implantats, Humeroglenoidalgelenk, arthroskopisch	81.96.20↔	Sonstige Rekonstruktion an Gelenken, Handgelenk, n.n.bez.
81.83.31↔	Subchondrale Knocheneröffnung mit Einbringen eines azellulären Implantats, Akromioklavikulargelenk, arthroskopisch	81.96.21↔	Sonstige Rekonstruktion an Gelenken, Handgelenk, Refixation eines osteochondralen Fragmentes, arthroskopisch
81.83.32↔	Refixation des Labrum glenoidale, arthroskopisch	81.96.22↔	Sonstige Rekonstruktion an Gelenken, Handgelenk, Refixation eines osteochondralen Fragmentes, offen chirurgisch
81.83.33↔	Erweiterung des subakromialen Raumes, arthroskopisch	81.96.25↔	Sonstige Rekonstruktion an Gelenken, Handgelenk, Knorpeltransplantation und Implantation von in-vitro hergestellten Gewebekulturen, arthroskopisch
81.83.34↔	Kapselraffung mit Fixation am Glenoid, arthroskopisch	81.96.26↔	Sonstige Rekonstruktion an Gelenken, Handgelenk, Knorpeltransplantation und Implantation von in-vitro hergestellten Gewebekulturen, offen chirurgisch
81.83.35↔	Subchondrale Knocheneröffnung mit Einbringen eines azellulären Implantats, Humeroglenoidalgelenk, offen chirurgisch	81.96.29↔	Sonstige Rekonstruktion an Gelenken, Handgelenk, sonstige
81.83.36↔	Subchondrale Knocheneröffnung mit Einbringen eines azellulären Implantats, Akromioklavikulargelenk, offen chirurgisch	81.96.2a↔	Sonstige Rekonstruktion an Gelenken, Handgelenk, Subchondrale Knocheneröffnung, arthroskopisch
81.83.39↔	Refixation und Plastik am Kapselbandapparat des Schultergelenkes, sonstige, arthroskopisch	81.96.2b↔	Sonstige Rekonstruktion an Gelenken, Handgelenk, Subchondrale Knocheneröffnung, offen chirurgisch
81.83.40↔	Resektionsarthroplastik am Schultergelenk	81.96.2c↔	Sonstige Rekonstruktion an Gelenken, Handgelenk, Subchondrale Knocheneröffnung mit Einbringen eines azellulären Implantats, arthroskopisch
81.83.41↔	Refixation des Limbus, offen chirurgisch	81.96.40↔	Sonstige Rekonstruktion an Gelenken, Proximales Tibiofibulargelenk, n.n.bez.
81.83.42↔	Vordere und Hintere Pfannenrandplastik	81.96.41↔	Sonstige Rekonstruktion an Gelenken, Proximales Tibiofibulargelenk, Refixation eines osteochondralen Fragmentes, arthroskopisch
81.83.43↔	Vordere und Hintere Kapselplastik	81.96.42↔	Sonstige Rekonstruktion an Gelenken, Proximales Tibiofibulargelenk, Refixation eines osteochondralen Fragmentes, offen chirurgisch
81.83.44↔	Akromioplastik mit Durchtrennung des Ligamentum coracoacromiale, offen chirurgisch		
81.83.49↔	Refixation und Plastik am Kapselbandapparat des Schultergelenkes, sonstige, offen chirurgisch		
81.83.99↔	Sonstiger Eingriff am Schultergelenk, sonstige		
81.85.00↔	Sonstige Rekonstruktion am Ellenbogen, n.n.bez.		

81.96.45↔	Sonstige Rekonstruktion an Gelenken, Proximales Tibiofibulargelenk, Knorpeltransplantation und Implantation von in-vitro hergestellten Gewebekulturen, arthroskopisch	81.96.71↔	Sonstige Rekonstruktion an Gelenken, sonstige Gelenke des Fusses, Refixation eines osteochondralen Fragmentes, arthroskopisch
81.96.46↔	Sonstige Rekonstruktion an Gelenken, Proximales Tibiofibulargelenk, Knorpeltransplantation und Implantation von in-vitro hergestellten Gewebekulturen, offen chirurgisch	81.96.72↔	Sonstige Rekonstruktion an Gelenken, sonstige Gelenke des Fusses, Refixation eines osteochondralen Fragmentes, offen chirurgisch
81.96.49↔	Sonstige Rekonstruktion an Gelenken, Proximales Tibiofibulargelenk, sonstige	81.96.75↔	Sonstige Rekonstruktion an Gelenken, sonstige Gelenke des Fusses, Knorpeltransplantation und Implantation von in-vitro hergestellten Gewebekulturen, arthroskopisch
81.96.4a↔	Sonstige Rekonstruktion an Gelenken, Proximales Tibiofibulargelenk, Subchondrale Knocheneröffnung, arthroskopisch	81.96.76↔	Sonstige Rekonstruktion an Gelenken, sonstige Gelenke des Fusses, Knorpeltransplantation und Implantation von in-vitro hergestellten Gewebekulturen, offen chirurgisch
81.96.4b↔	Sonstige Rekonstruktion an Gelenken, Proximales Tibiofibulargelenk, Subchondrale Knocheneröffnung, offen chirurgisch	81.96.79↔	Sonstige Rekonstruktion an Gelenken, sonstige Fuss, sonstige
81.96.4c↔	Sonstige Rekonstruktion an Gelenken, Proximales Tibiofibulargelenk, Subchondrale Kocheneröffnung mit Einbringen eines azellulären Implantats, arthroskopisch	81.96.7a↔	Sonstige Rekonstruktion an Gelenken, sonstige Gelenke des Fusses, Subchondrale Knocheneröffnung, arthroskopisch
81.96.50↔	Sonstige Rekonstruktion an Gelenken, Metatarsophalangealgelenk, n.n.bez.	81.96.7b↔	Sonstige Rekonstruktion an Gelenken, sonstige Gelenke des Fusses, subchondrale Knocheneröffnung, offen chirurgisch
81.96.51↔	Sonstige Rekonstruktion an Gelenken, Metatarsophalangealgelenk, Refixation eines osteochondralen Fragmentes, arthroskopisch	81.96.7c↔	Sonstige Rekonstruktion an Gelenken, sonstige Gelenke des Fusses, subchondrale Knocheneröffnung mit Einbringen eines azellulären Implantats, arthroskopisch
81.96.52↔	Sonstige Rekonstruktion an Gelenken, Metatarsophalangealgelenk, Refixation eines osteochondralen Fragmentes, offen chirurgisch	81.96.80↔	Sonstige Rekonstruktion an anderen näher bezeichneten Gelenken, n.n.bez.
81.96.55↔	Sonstige Rekonstruktion an Gelenken, Metatarsophalangealgelenk, Knorpeltransplantation und Implantation von in-vitro hergestellten Gewebekulturen, arthroskopisch	81.96.81↔	Sonstige Rekonstruktion an anderen näher bezeichneten Gelenken, Refixation eines osteochondralen Fragmentes, arthroskopisch
81.96.56↔	Sonstige Rekonstruktion an Gelenken, Metatarsophalangealgelenk, Knorpeltransplantation und Implantation von in-vitro hergestellten Gewebekulturen, offen chirurgisch	81.96.82↔	Sonstige Rekonstruktion an anderen näher bezeichneten Gelenken, Refixation eines osteochondralen Fragmentes, offen chirurgisch
81.96.59↔	Sonstige Rekonstruktion an Gelenken, Metatarsophalangealgelenk, sonstige	81.96.85↔	Sonstige Rekonstruktion an anderen näher bezeichneten Gelenken, Knorpeltransplantation und Implantation von in-vitro hergestellten Gewebekulturen, arthroskopisch
81.96.5a↔	Sonstige Rekonstruktion an Gelenken, Metatarsophalangealgelenk, subchondrale Knocheneröffnung, arthroskopisch	81.96.86↔	Sonstige Rekonstruktion an anderen näher bezeichneten Gelenken, Knorpeltransplantation und Implantation von in-vitro hergestellten Gewebekulturen, offen chirurgisch
81.96.5b↔	Sonstige Rekonstruktion an Gelenken, Metatarsophalangealgelenk, subchondrale Knocheneröffnung, offen chirurgisch	81.96.89↔	Sonstige Rekonstruktion an anderen näher bezeichneten Gelenken, sonstige
81.96.5c↔	Sonstige Rekonstruktion an Gelenken, Metatarsophalangealgelenk, subchondrale Knocheneröffnung mit Einbringen eines azellulären Implantats, arthroskopisch	81.96.8a↔	Sonstige Rekonstruktion an anderen näher bezeichneten Gelenken, subchondrale Knocheneröffnung, arthroskopisch
81.96.60↔	Sonstige Rekonstruktion an Gelenken, Zehngelenk, n.n.bez.	81.96.8b↔	Sonstige Rekonstruktion an anderen näher bezeichneten Gelenken, subchondrale Knocheneröffnung, offen chirurgisch
81.96.61↔	Sonstige Rekonstruktion an Gelenken, Zehngelenk, Refixation eines osteochondralen Fragmentes, arthroskopisch	81.96.8c↔	Sonstige Rekonstruktion an anderen näher bezeichneten Gelenken, subchondrale Knocheneröffnung mit Einbringen eines azellulären Implantats, arthroskopisch
81.96.62↔	Sonstige Rekonstruktion an Gelenken, Zehngelenk, Refixation eines osteochondralen Fragmentes, offen chirurgisch	81.96.92↔	Sonstige gelenkrekonstruktive und gelenkplastische Eingriffe, Refixation am Kapselbandapparat anderer Gelenke
81.96.65↔	Sonstige Rekonstruktion an Gelenken, Zehngelenk, Knorpeltransplantation und Implantation von in-vitro hergestellten Gewebekulturen, arthroskopisch	81.96.95↔	Sonstige gelenkrekonstruktive und gelenkplastische Eingriffe Implantation einer Endoprothese an Gelenken der oberen Extremität, sonstige
81.96.66↔	Sonstige Rekonstruktion an Gelenken, Zehngelenk, Knorpeltransplantation und Implantation von in-vitro hergestellten Gewebekulturen, offen chirurgisch	81.96.96↔	Sonstige gelenkrekonstruktive und gelenkplastische Eingriffe, Einbringen von Abstandshaltern (z.B. nach Entfernung einer Endoprothese)
81.96.69↔	Sonstige Rekonstruktion an Gelenken, Zehngelenk, sonstige	81.96.97↔	Sonstige gelenkrekonstruktive und gelenkplastische Eingriffe, Komplexe Erstimplantation und Wechseloperation einer Gelenkendoprothese in Verbindung mit Knochenersatz und dem Ersatz benachbarter Gelenke
81.96.6a↔	Sonstige Rekonstruktion an Gelenken, Zehngelenk, Subchondrale Knocheneröffnung, arthroskopisch	81.96.98↔	Sonstige gelenkrekonstruktive und gelenkplastische Eingriffe, Resektionsarthroplastik am Handgelenk
81.96.6b↔	Sonstige Rekonstruktion an Gelenken, Zehngelenk, Subchondrale Knocheneröffnung, offen chirurgisch	81.96.9a↔	Sonstige gelenkrekonstruktive und gelenkplastische Eingriffe, Resektionsarthroplastik an Gelenken des Fusses
81.96.6c↔	Sonstige Rekonstruktion an Gelenken, Zehngelenk, Subchondrale Knocheneröffnung mit Einbringen eines azellulären Implantats, arthroskopisch	81.96.9b↔	Sonstige gelenkrekonstruktive und gelenkplastische Eingriffe, sonstige gelenkplastische Eingriffe
81.96.70↔	Sonstige Rekonstruktion an Gelenken, sonstige Gelenke des Fusses, n.n.bez.	82.31↔	Bursektomie an der Hand
		82.42↔	Sekundäre Naht an einer Beugesehne der Hand

Prozedur B03-4

01.14.00↔	Offene Biopsie am Gehirn, n.n.bez.	01.24.10↔	Sonstige Kraniotomie mit Dekompression
01.14.10↔	Stereotaktische offene Biopsie am Gehirn	01.24.11↔	Sonstige Kraniotomie zur Entleerung eines epiduralen Hämatoms
01.14.99↔	Offene Biopsie am Gehirn, sonstige	01.24.12↔	Sonstige Kraniotomie zur Entleerung eines epiduralen Empyems
01.21↔	Inzision und Drainage an den kranialen Sinus		
01.24.00↔	Sonstige Kraniotomie, n.n.bez.		

01.24.13↔	Sonstige Kraniotomie, Einlegen von alloplastischem Material oder Medikamententrägers in den Schädelknochen oder Epiduralraum	04.04.00↔	Sonstige Inzision an kranialen und peripheren Nerven, n.n.bez.
01.24.14↔	Sonstige Kraniotomie, Entfernung von alloplastischem Material oder Medikamententrägers aus Schädelknochen oder Epiduralraum	04.04.10↔	Sonstige Inzision am N. vestibulocochlearis
01.24.15↔	Sonstige Kraniotomie, Entfernung eines Fremdkörpers aus Schädelknochen oder Epiduralraum	04.04.11↔	Sonstige Inzision an intrakraniellen Anteilen von sonstigen Hirnnerven und Ganglien
01.24.16↔	Sonstige Kraniotomie, sonstige Drainage epiduraler Flüssigkeit oder aus sonstigen Gründen	04.04.20↔	Sonstige Inzision an extrakraniellen Hirnnerven
01.24.20↔	Kraniotomie der Kalotte als Zugang, n.n.bez.	04.04.30↔	Sonstige Inzision am Plexus brachialis
01.24.21↔	Bohrlochtrepanation der Kalotte als Zugang	04.04.31↔	Sonstige Inzision an Nerven der Schulter
01.24.22↔	Stereotaktisch geführte Schädelöffnung über die Kalotte als Zugang	04.04.32↔	Sonstige Inzision an Nerven des Armes und der Hand
01.24.29↔	Kraniotomie der Kalotte als Zugang, sonstige	04.04.33↔	Sonstige Inzision an Nerven des Rumpfes und der unteren Extremität
01.24.30↔	Zugang zur Schädelbasis, n.n.bez.	04.04.99↔	Sonstige Inzision an kranialen und peripheren Nerven, sonstige
01.24.31↔	Zugang zur Schädelbasis, transoral	04.05.00↔	Exzision (und Destruktion) des Ganglion Gasseri, n.n.bez.
01.24.32↔	Zugang zur Schädelbasis, transoral mit Spaltung des weichen Gaumens	04.05.10↔	Exzision des Ganglion Gasseri
01.24.33↔	Zugang zur Schädelbasis, transoral mit Spaltung des weichen und harten Gaumens	04.05.20↔	Destruktion des Ganglion Gasseri
01.24.34↔	Zugang zur Schädelbasis, transsphenoidal	04.05.99↔	Exzision (und Destruktion) des Ganglion Gasseri, sonstige
01.24.35↔	Zugang zur Schädelbasis, transthemoidal	04.06.00↔	Sonstige Exzision von kranialen oder peripheren Ganglien, n.n.bez.
01.24.36↔	Zugang zur Schädelbasis, transmastoidal	04.06.10↔	Exzision von intrakraniellen Ganglien
01.24.37↔	Zugang zur Schädelbasis, translabyrinthär	04.06.20↔	Exzision von sonstigen peripheren Ganglien
01.24.38↔	Zugang zur Schädelbasis, transpyramidal	04.06.99↔	Sonstige Exzision von kranialen oder peripheren Ganglien, sonstige
01.24.39↔	Zugang zur Schädelbasis, sonstige	04.07.00↔	Sonstige Exzision oder Avulsion von kranialen oder peripheren Nerven, n.n.bez.
01.24.3a↔	Zugang zur Schädelbasis, transkondylär	04.07.10↔	Exzision eines Nerven zur Transplantation
01.24.3b↔	Zugang zur Schädelbasis, transorbital	04.07.11↔	Entfernung eines Nerventransplantates
01.24.3c↔	Zugang zur Schädelbasis, mit Le-Fort-I-Osteotomie	04.07.20↔	Sonstige Exzision oder Avulsion von intrakraniellen Nerven
01.24.3d↔	Zugang zur Schädelbasis, transnasal-transcribiform	04.07.30↔	Sonstige Exzision oder Avulsion von extrakraniellen Hirnnerven
01.24.3e↔	Zugang zur Schädelbasis, transnasal-transclival	04.07.40↔	Sonstige Exzision oder Avulsion des Plexus brachialis
01.24.3f↔	Zugang zur Schädelbasis, transoral-transclival	04.07.41↔	Sonstige Exzision oder Avulsion von Nerven der Schulter
01.24.3g↔	Zugang zur Schädelbasis, transnasal-transpterygoidal	04.07.42↔	Sonstige Exzision oder Avulsion von Nerven des Armes und der Hand
01.24.99↔	Sonstige Kraniotomie, sonstige	04.07.43↔	Sonstige Exzision oder Avulsion von Nerven des Rumpfes und der unteren Extremität
01.25.00↔	Sonstige Kraniektomie, n.n.bez.	04.07.99↔	Sonstige Exzision oder Avulsion von kranialen oder peripheren Nerven, sonstige
01.25.10↔	Sonstige Kraniektomie mit Dekompression	04.08.00↔	Optikusscheidenfensterung, n.n.bez.
01.25.11↔	Sonstige Kraniektomie zur Entleerung eines epiduralen Hämatoms	04.08.10↔	Sonstige Operationen am N. opticus
01.25.12↔	Sonstige Kraniektomie zur Entleerung eines epiduralen Empyems	04.08.99↔	Optikusscheidenfensterung, sonstige
01.25.13↔	Sonstige Kraniektomie zur Entfernung eines Fremdkörpers aus Schädelknochen oder Epiduralraum	04.11.00↔	Geschlossene [perkutane] [Nadel-] Biopsie an kranialem oder peripherem Nerv oder Ganglion, n.n.bez.
01.25.14↔	Sonstige Kraniektomie mit Einlegen von alloplastischem Material oder eines Medikamententrägers in den Schädelknochen oder Epiduralraum	04.11.10↔	Geschlossene [perkutane] [Nadel-] Biopsie an intrakraniellen Hirnnerven
01.25.19↔	Sonstige Kraniektomie zur Drainage epiduraler Flüssigkeit oder aus sonstigen Gründen	04.11.20↔	Geschlossene [perkutane] [Nadel-] Biopsie an extrakraniellen Hirnnerven
01.25.20↔	Sonstige Kraniektomie, Rekraniektomie mit Einbringen einer Drainage	04.12.00↔	Offene Biopsie an kranialem oder peripherem Nerv oder Ganglion, n.n.bez.
01.25.21↔	Sonstige Kraniektomie, Rekraniektomie zur Entfernung von alloplastischem Material oder eines Medikamententrägers aus dem Schädelknochen oder Epiduralraumes	04.12.10↔	Offene Biopsie an intrakraniellen Hirnnerven
01.25.99↔	Sonstige Kraniektomie, sonstige	04.12.20↔	Offene Biopsie an extrakraniellen Hirnnerven
04.02↔	Durchtrennung des N. trigeminus	04.12.30↔	Offene Biopsie am Plexus brachialis
04.03.00↔	Durchtrennung oder Quetschen (Crushing) von anderen kranialen und peripheren Nerven, n.n.bez.	04.12.31↔	Offene Biopsie an Nerven der Schulter
04.03.10↔	Durchtrennung oder Quetschen (Crushing) des N. vestibulocochlearis	04.12.32↔	Offene Biopsie an Nerven des Armes und der Hand
04.03.11↔	Durchtrennung oder Quetschen (Crushing) von intrakraniellen Anteilen von sonstigen Hirnnerven und Ganglien	04.12.33↔	Offene Biopsie an Nerven des Rumpfes
04.03.20↔	Durchtrennung oder Quetschen (Crushing) von extrakraniellen Hirnnerven	04.12.34↔	Offene Biopsie an Nerven des Plexus lumbosacralis
04.03.30↔	Durchtrennung oder Quetschen (Crushing) des Plexus brachialis	04.12.35↔	Offene Biopsie an Nerven der unteren Extremität
04.03.31↔	Durchtrennung oder Quetschen (Crushing) von Nerven der Schulter	04.12.99↔	Offene Biopsie an kranialem oder peripherem Nerv oder Ganglion, sonstige
04.03.32↔	Durchtrennung oder Quetschen (Crushing) von Nerven des Armes und der Hand	04.2x.00↔	Destruktion von kranialen und peripheren Nerven und Ganglien, n.n.bez.
04.03.33↔	Durchtrennung oder Quetschen (Crushing) von Nerven des Rumpfes und der unteren Extremität	04.2x.10↔	Destruktion von intrakraniellen Hirnnerven und Ganglien
04.03.99↔	Durchtrennung oder Quetschen (Crushing) von anderen kranialen und peripheren Nerven, sonstige	04.2x.20↔	Destruktion von extrakraniellen Hirnnerven
		04.2x.30↔	Destruktion des Plexus brachialis
		04.2x.31↔	Destruktion von Nerven der Schulter
		04.2x.32↔	Destruktion von Nerven des Armes und der Hand
		04.2x.33↔	Destruktion von Nerven des Rumpfes und Plexus lumbosacralis
		04.2x.34↔	Destruktion von Nerven des Beines und des Fusses
		04.2x.39↔	Destruktion von sonstigen peripheren Nerven oder Ganglien
		04.2x.99↔	Destruktion von kranialen und peripheren Nerven und Ganglien, sonstige
		04.3x.00↔	Naht an kranialen oder peripheren Nerven, n.n.bez.
		04.3x.10↔	Epineurale Naht von extrakraniellen Hirnnerven, primär
		04.3x.11↔	Epineurale Naht des Plexus brachialis, primär

04.3x.12↔	Epineurale Naht von Nerven der Schulter, primär	04.5x.19↔	Transplantation von sonstigem kranialem oder peripherem Nerv
04.3x.13↔	Epineurale Naht von Nerven am Arm, primär	04.5x.99↔	Transplantation von kranialem oder peripherem Nerv, sonstige
04.3x.14↔	Epineurale Naht von Nerven der Hand, primär	04.6x.00↔	Transposition von kranialen und peripheren Nerven, n.n.bez.
04.3x.15↔	Epineurale Naht von Nerven des Rumpfes, primär	04.6x.10↔	Transposition eines extrakraniellen Hirnnerven mit epineuraler primärer Naht
04.3x.16↔	Epineurale Naht von Nerven des Beines (inkl. Plexus lumbosacralis, Leiste, Beckenboden), primär	04.6x.11↔	Transposition eines extrakraniellen Hirnnerven mit epineuraler sekundärer Naht
04.3x.17↔	Epineurale Naht von Nerven des Fusses, primär	04.6x.12↔	Transposition eines extrakraniellen Hirnnerven mit interfazikulärer primärer und sekundärer Naht
04.3x.19↔	Epineurale Naht von sonstigen kranialen oder peripheren Nerven, primär	04.6x.20↔	Transposition des Plexus brachialis mit epineuraler primärer Naht
04.3x.20↔	Epineurale Naht von extrakraniellen Hirnnerven, sekundär	04.6x.21↔	Transposition des Plexus brachialis mit epineuraler sekundärer Naht
04.3x.21↔	Epineurale Naht des Plexus brachialis, sekundär	04.6x.22↔	Transposition des Plexus brachialis mit interfazikulärer primärer Naht
04.3x.22↔	Epineurale Naht von Nerven der Schulter, sekundär	04.6x.23↔	Transposition des Plexus brachialis mit interfazikulärer sekundärer Naht
04.3x.23↔	Epineurale Naht von Nerven am Arm, sekundär	04.6x.30↔	Transposition eines Nerven der Schulter mit epineuraler primärer und sekundärer Naht
04.3x.24↔	Epineurale Naht von Nerven an der Hand, sekundär	04.6x.31↔	Transposition eines Nerven der Schulter mit interfazikulärer primärer und sekundärer Naht
04.3x.25↔	Epineurale Naht von Nerven des Rumpfes, sekundär	04.6x.40↔	Transposition eines Nerven des Armes mit epineuraler primärer Naht
04.3x.26↔	Epineurale Naht von Nerven des Beines (inkl. Plexus lumbosacralis, Leiste, Beckenboden), sekundär	04.6x.41↔	Transposition eines Nerven des Armes mit epineuraler sekundärer Naht
04.3x.27↔	Epineurale Naht von Nerven des Fusses, sekundär	04.6x.42↔	Transposition eines Nerven des Armes mit interfazikulärer primärer Naht
04.3x.29↔	Epineurale Naht von sonstigen kranialen und peripheren Nerven, sekundär	04.6x.43↔	Transposition eines Nerven des Armes mit interfazikulärer sekundärer Naht
04.3x.30↔	Interfazikuläre Naht von extrakraniellen Hirnnerven, primär	04.6x.50↔	Transposition eines Nerven des Rumpfes und der unteren Extremität mit epineuraler primärer und sekundärer Naht
04.3x.31↔	Interfazikuläre Naht des Plexus brachialis, primär	04.6x.51↔	Transposition eines Nerven des Rumpfes und der unteren Extremität mit interfazikulärer primärer und sekundärer Naht
04.3x.32↔	Interfazikuläre Naht von Nerven der Schulter, primär	04.6x.60↔	Transposition eines Nerven der Hand mit interfazikulärer primärer und sekundärer Naht
04.3x.33↔	Interfazikuläre Naht von Nerven am Arm, primär	04.6x.70↔	Transposition mit Neurolyse und Dekompression eines extrakraniellen Hirnnerven
04.3x.34↔	Interfazikuläre Naht von Nerven an der Hand, primär	04.6x.71↔	Transposition mit Neurolyse und Dekompression des Plexus brachialis oder eines Nerven der Schulter
04.3x.35↔	Interfazikuläre Naht von Nerven des Rumpfes, primär	04.6x.72↔	Transposition mit Neurolyse und Dekompression eines Nerven des Armes
04.3x.36↔	Interfazikuläre Naht von Nerven des Beines (inkl. Plexus lumbosacralis, Leiste, Beckenboden), primär	04.6x.73↔	Transposition mit Neurolyse und Dekompression eines Nerven der Hand
04.3x.37↔	Interfazikuläre Naht von Nerven des Fusses, primär	04.6x.74↔	Transposition mit Neurolyse und Dekompression eines Nerven des Rumpfes und der unteren Extremität
04.3x.39↔	Interfazikuläre Naht von sonstigen kranialen und peripheren Nerven, primär	04.6x.75↔	Transposition von sonstigen kranialen und peripheren Nerven
04.3x.40↔	Interfazikuläre Naht von extrakraniellen Hirnnerven, sekundär	04.6x.99↔	Transposition von kranialen und peripheren Nerven, sonstige
04.3x.41↔	Interfazikuläre Naht des Plexus brachialis, sekundär	04.71↔	Hypoglosso-faziale Anastomose
04.3x.42↔	Interfazikuläre Naht von Nerven der Schulter, sekundär	04.72↔	Akzessorio-faziale Anastomose
04.3x.43↔	Interfazikuläre Naht von Nerven am Arm, sekundär	04.73↔	Akzessorio-hypoglossale Anastomose
04.3x.44↔	Interfazikuläre Naht von Nerven an der Hand, sekundär	04.74.00↔	Sonstige Anastomose eines kranialen oder peripheren Nerven, n.n.bez.
04.3x.45↔	Interfazikuläre Naht von Nerven des Rumpfes, sekundär	04.74.10↔	Fazio-faziale Nerven-Anastomose
04.3x.46↔	Interfazikuläre Naht von Nerven des Beines (inkl. Plexus lumbosacralis, Leiste, Beckenboden), sekundär	04.74.11↔	Interkosto-fazikuläre Nerven-Anastomose
04.3x.47↔	Interfazikuläre Naht von Nerven des Fusses, sekundär	04.74.99↔	Sonstige Anastomose eines kranialen oder peripheren Nerven, sonstige
04.3x.49↔	Interfazikuläre Naht von sonstigen kranialen und peripheren Nerven, sekundär	04.75↔	Revision einer früheren plastischen Rekonstruktion an einem kranialen oder peripheren Nerv
04.3x.99↔	Naht an kranialen oder peripheren Nerven, sonstige	04.76↔	Plastische Rekonstruktion einer alten traumatischen Verletzung an kranialen und peripheren Nerven
04.42.00↔	Sonstige Dekompression an kranialen Nerven, n.n.bez.	04.79.10↔	Transplantation und Transposition eines extrakraniellen Hirnnerven mit epineuraler Naht
04.42.10↔	Sonstige Dekompression an kranialen Nerven, intrakraniell	04.79.11↔	Transplantation und Transposition des Plexus brachialis mit epineuraler Naht
04.42.20↔	Sonstige Dekompression an kranialen Nerven, extrakraniell	04.79.12↔	Transplantation und Transposition von Nerven der Schulter mit epineuraler Naht
04.42.99↔	Sonstige Dekompression an kranialen Nerven, sonstige	04.79.13↔	Transplantation und Transposition eines Nerven des Armes und der Hand mit epineuraler Naht
04.49.00↔	Sonstige Dekompression oder Lösung von Adhäsionen an peripherem Nerv oder Ganglion, n.n.bez.	04.79.14↔	Transplantation und Transposition von Nerven des Rumpfes und der unteren Extremität mit epineuraler Naht
04.49.10↔	Sonstige Dekompression oder Lösung von Adhäsionen am Plexus brachialis	04.79.19↔	Transplantation und Transposition eines sonstigen Nervens mit epineuraler Naht
04.49.11↔	Sonstige Dekompression oder Lösung von Adhäsionen an Nerven der Schulter		
04.49.12↔	Sonstige Dekompression oder Lösung von Adhäsionen an Nerven des Armes		
04.49.13↔	Sonstige Dekompression oder Lösung von Adhäsionen an Nerven der Hand		
04.49.14↔	Sonstige Dekompression oder Lösung von Adhäsionen am Plexus lumbosacralis, Leiste und Beckenboden		
04.49.15↔	Sonstige Dekompression oder Lösung von Adhäsionen an Nerven des Beines		
04.49.16↔	Sonstige Dekompression oder Lösung von Adhäsionen an Nerven des Fusses		
04.49.99↔	Sonstige Dekompression oder Lösung von Adhäsionen an sonstigen peripheren Nerven oder Ganglion, sonstige		
04.5x.00↔	Transplantation von kranialem oder peripherem Nerv, n.n.bez.		
04.5x.10↔	Transplantation von extrakraniellen Hirnnerven		
04.5x.11↔	Transplantation von Plexus brachialis und Nerven der Schulter		
04.5x.12↔	Transplantation von Nerven des Armes und der Hand		
04.5x.13↔	Transplantation von Nerven des Rumpfes und der unteren Extremität		

04.79.20↔	Transplantation und Transposition eines Nerven mit interfazikulärer Naht	05.21↔	Exzision des Ganglion sphenopalatinum
04.79.21↔	Transplantation und Transposition eines extrakraniellen Hirnnerven mit interfazikulärer Naht	05.22↔	Zervikale Sympathektomie
04.79.22↔	Transplantation und Transposition des Plexus brachialis mit interfazikulärer Naht	05.23↔	Lumbale Sympathektomie
04.79.23↔	Transplantation und Transposition von Nerven der Schulter mit interfazikulärer Naht	05.24↔	Präsakrale Sympathektomie
04.79.24↔	Transplantation und Transposition eines Nerven des Armes und der Hand mit interfazikulärer Naht	05.25↔	Periarterielle Sympathektomie
04.79.25↔	Transplantation und Transposition von Nerven des Rumpfes und der unteren Extremität mit interfazikulärer Naht	05.26↔	Thorakale Sympathektomie
04.79.29↔	Transplantation und Transposition eines sonstigen Nerven mit interfazikulärer Naht	05.29↔	Sonstige Sympathektomie und Exzision eines Ganglions
04.79.99↔	Sonstige Neuroplastik, sonstige	05.81↔	Plastische Rekonstruktion an sympathischem Nerv oder Ganglion
04.92.00↔	Implantation oder Ersetzen der Elektrode(n) eines peripheren Neurostimulators, n.n.bez.	05.89↔	Sonstige Operation an sympathischem Nerv oder Ganglion
04.92.10↔	Implantation oder Ersetzen der Elektrode(n) eines temporären peripheren Neurostimulators, Einzelelektrodensystems, Teststimulation	05.9↔	Sonstige Operationen am Nervensystem
04.92.11↔	Implantation oder Ersetzen der Elektrode(n) eines temporären peripheren Neurostimulators, Mehrelektrodensystems, Teststimulation	07.80↔	Thymektomie, n.n.bez.
04.92.20↔	Implantation oder Ersetzen der Elektrode(n) eines permanenten peripheren Neurostimulators, Stabelektrode, Einzelelektrodensystems, perkutan	07.81↔	Sonstige partielle Exzision am Thymus
04.92.21↔	Implantation oder Ersetzen der Elektrode(n) eines permanenten peripheren Neurostimulators, Stabelektrode, Mehrelektrodensystems, perkutan	07.82↔	Sonstige totale Exzision des Thymus
04.92.30↔	Implantation oder Ersetzen der Elektrode(n) eines permanenten peripheren Neurostimulators, Plattenelektrode, Einzelelektrodensystems, offen chirurgisch	07.83↔	Thorakoskopische partielle Exzision am Thymus
04.92.31↔	Implantation oder Ersetzen der Elektrode(n) eines permanenten peripheren Neurostimulators, Plattenelektrode, Mehrelektrodensystems, offen chirurgisch	07.84↔	Thorakoskopische totale Exzision des Thymus
04.92.40↔	Implantation oder Ersetzen einer Vagusnervstimulationselektrode	08.22.00↔	Exzision einer anderen kleineren Läsion am Augenlid, n.n.bez.
04.92.99↔	Implantation oder Ersetzen der Elektrode(n) eines peripheren Neurostimulators, sonstige	08.22.10↔	Exzision einer anderen kleineren Läsion am Augenlid, nicht histographisch kontrolliert (mikrographische Chirurgie)
04.93.00↔	Entfernen der Elektrode(n) eines peripheren Neurostimulators, n.n.bez.	08.22.11↔	Exzision einer anderen kleineren Läsion am Augenlid, histographisch kontrolliert (mikrographische Chirurgie)
04.93.10↔	Entfernen der Elektrode(n) eines peripheren Neurostimulators, Stabelektrode, Einzelelektrodensystem	08.22.99↔	Exzision einer anderen kleineren Läsion am Augenlid, sonstige
04.93.11↔	Entfernen der Elektrode(n) eines peripheren Neurostimulators, Stabelektrode, Mehrelektrodensystem	08.23.00↔	Exzision einer grösseren Läsion am Augenlid, nicht durchgehend, n.n.bez.
04.93.20↔	Entfernen der Elektrode(n) eines peripheren Neurostimulators, Plattenelektrode, Einzelelektrodensystem	08.23.10↔	Exzision einer grösseren Läsion am Augenlid, nicht durchgehend, nicht histographisch kontrolliert (mikrographische Chirurgie)
04.93.21↔	Entfernen der Elektrode(n) eines peripheren Neurostimulators, Plattenelektrode, Mehrelektrodensystem	08.23.11↔	Exzision einer grösseren Läsion am Augenlid, nicht durchgehend, histographisch kontrolliert (mikrographische Chirurgie)
04.93.40↔	Entfernen einer Vagusnervelektrode	08.23.99↔	Exzision einer grösseren Läsion am Augenlid, nicht durchgehend, sonstige
04.93.99↔	Entfernen der Elektrode(n) eines peripheren Neurostimulators, sonstige	08.24.00↔	Exzision einer grösseren Läsion am Augenlid, perforierend, n.n.bez.
04.94.10↔	Revision (ohne Ersetzen) der Elektrode(n) eines peripheren Neurostimulators, n.n.bez.	08.24.10↔	Exzision einer grösseren Läsion am Augenlid, perforierend, nicht histographisch kontrolliert (mikrographische Chirurgie)
04.94.11↔	Revision (ohne Ersetzen) der Elektrode(n) eines peripheren Neurostimulators, Stabelektrode, Einzelelektrodensystem	08.24.11↔	Exzision einer grösseren Läsion am Augenlid, perforierend, histographisch kontrolliert (mikrographische Chirurgie)
04.94.12↔	Revision (ohne Ersetzen) der Elektrode(n) eines peripheren Neurostimulators, Stabelektrode, Mehrelektrodensystem	08.24.99↔	Exzision einer grösseren Läsion am Augenlid, perforierend, sonstige
04.94.13↔	Revision (ohne Ersetzen) der Elektrode(n) eines peripheren Neurostimulators, Plattenelektrode, Einzelelektrodensystem	08.51↔	Kanthotomie
04.94.14↔	Revision (ohne Ersetzen) der Elektrode(n) eines peripheren Neurostimulators, Plattenelektrode, Mehrelektrodensystem	08.52↔	Blepharorrhaphie
04.94.99↔	Revision (ohne Ersetzen) der Elektrode(n) eines peripheren Neurostimulators, sonstige	08.59.00↔	Sonstige Anpassung der Lidposition, n.n.bez.
04.99.00↔	Sonstige Operation an kranialen und peripheren Nerven, n.n.bez.	08.59.10↔	Kanthoplastik, n.n.bez.
04.99.10↔	Implantation oder Ersetzen einer peripheren Neuroprothese	08.59.11↔	Kanthopexie
04.99.11↔	Revision (ohne Ersetzen) einer peripheren Neuroprothese	08.59.12↔	Korrekturoperation bei Epikanthus
04.99.12↔	Entfernung einer peripheren Neuroprothese	08.59.99↔	Sonstige Anpassung der Lidposition, sonstige
04.99.99↔	Sonstige Operation an kranialen und peripheren Nerven, sonstige	08.89.10↔	Plastische Rekonstruktion des Augenlids, medialer oder lateraler Lidwinkel
05.0↔	Durchtrennung von sympathischen Nerven oder Ganglien	08.89.11↔	Plastische Rekonstruktion des Augenlids durch Hebung der Augenbraue
05.11↔	Biopsie an einem sympathischen Nerv oder Ganglion	08.89.12↔	Plastische Rekonstruktion des Augenlids durch Entfernung eines Fettgewebeprolapses der Orbita
		08.89.13↔	Plastische Rekonstruktion des Augenlids durch Oberflächenbehandlung mit Laser
		08.89.14↔	Plastische Rekonstruktion des Augenlids durch sonstige Oberlidverlängerung
		08.89.15↔	Plastische Rekonstruktion des Augenlids durch Unterlidverlängerung
		08.89.99↔	Sonstige plastische Rekonstruktion des Augenlids, sonstige
		18.21.00↔	Exzision einer präaurikulären Fistel oder eines präaurikulären Sinus, n.n.bez.
		18.21.10↔	Exzision einer präaurikulären Fistel oder eines präaurikulären Sinus, nicht histographisch kontrolliert
		18.21.11↔	Exzision einer präaurikulären Fistel oder eines präaurikulären Sinus, histographisch kontrolliert
		18.21.99↔	Exzision einer präaurikulären Fistel oder eines präaurikulären Sinus, sonstige
		18.29.00↔	Exzision oder Destruktion einer anderen Läsion am äusseren Ohr, n.n.bez.
		18.29.01↔	Destruktion einer Läsion am äusseren Ohr oder im äusseren Gehörgang



18.29.10↔	Exzision einer anderen Läsion am äusseren Ohr oder im äusseren Gehörgang, nicht histographisch kontrolliert	38.82.10↔	Sonstiger chirurgischer Verschluss von extrakraniellen Arterien an Kopf und Hals
18.29.11↔	Exzision einer anderen Läsion am äusseren Ohr oder im äusseren Gehörgang, histographisch kontrolliert	38.82.20↔	Sonstiger chirurgischer Verschluss von extrakraniellen Venen an Kopf und Hals, n.n.bez.
18.29.99↔	Exzision oder Destruktion einer anderen Läsion am äusseren Ohr, sonstige	38.82.21↔	Sonstiger chirurgischer Verschluss der V. jugularis
18.31.00↔	Radikale Exzision einer Läsion am äusseren Ohr, n.n.bez.	38.82.22↔	Sonstiger chirurgischer Verschluss von sonstigen tiefen extrakraniellen Venen an Kopf und Hals
18.31.10↔	Radikale Exzision einer Läsion am äusseren Ohr oder im äusseren Gehörgang oder partielle Resektion der Ohrmuschel, nicht histographisch kontrolliert	38.82.29↔	Sonstiger chirurgischer Verschluss von extrakraniellen Venen an Kopf und Hals, sonstige
18.31.11↔	Radikale Exzision einer Läsion am äusseren Ohr oder im äusseren Gehörgang oder partielle Resektion der Ohrmuschel, histographisch kontrolliert	38.82.99↔	Sonstiger chirurgischer Verschluss von Gefässen am Kopf und Hals, sonstige
18.31.19↔	Radikale Exzision einer Läsion am äusseren Ohr, sonstige	38.85.00↔	Sonstiger chirurgischer Verschluss von anderen thorakalen Gefässen, n.n.bez.
18.39.10↔	Resektion der Ohrmuschel, total, nicht histographisch kontrolliert	38.85.10↔	Sonstiger chirurgischer Verschluss von anderen thorakalen Arterien, n.n.bez.
18.39.11↔	Resektion der Ohrmuschel, total, histographisch kontrolliert	38.85.11↔	Sonstiger chirurgischer Verschluss der A. subclavia
18.39.19↔	Sonstige Resektion der Ohrmuschel, sonstige	38.85.12↔	Sonstiger chirurgischer Verschluss der A. pulmonalis
21.32.10↔	Exzision und lokale Destruktion einer anderen Läsion an der Nase, nicht histographisch kontrolliert	38.85.13↔	Sonstiger chirurgischer Verschluss des Truncus brachiocephalicus
21.32.11↔	Exzision und lokale Destruktion einer anderen Läsion an der Nase, histographisch kontrolliert	38.85.19↔	Sonstiger chirurgischer Verschluss von anderen thorakalen Arterien, sonstige
21.4x.00↔	Resektion der Nase, n.n.bez.	38.85.20↔	Sonstiger chirurgischer Verschluss von thorakalen Venen, n.n.bez.
21.4x.10↔	Resektion der Nase, partiell, nicht histographisch kontrolliert	38.85.21↔	Sonstiger chirurgischer Verschluss der V. cava superior
21.4x.11↔	Resektion der Nase, partiell, histographisch kontrolliert	38.85.22↔	Sonstiger chirurgischer Verschluss der V. pulmonalis
21.4x.20↔	Resektion der Nase, subtotal, nicht histographisch kontrolliert	38.85.23↔	Sonstiger chirurgischer Verschluss der V. subclavia
21.4x.21↔	Resektion der Nase, subtotal, histographisch kontrolliert	38.85.28↔	Sonstiger chirurgischer Verschluss von sonstigen tiefen thorakalen Venen
21.4x.30↔	Resektion der Nase, total, nicht histographisch kontrolliert	38.85.29↔	Sonstiger chirurgischer Verschluss von thorakalen Venen, sonstige
21.4x.31↔	Resektion der Nase, total, histographisch kontrolliert	38.85.99↔	Sonstiger chirurgischer Verschluss von anderen thorakalen Gefässen, sonstige
21.4x.99↔	Sonstige Resektion der Nase	38.86.00↔	Sonstiger chirurgischer Verschluss von abdominalen Arterien, n.n.bez.
27.56.10↔	Kleinflächiges Spalthauttransplantat an Lippe und Mund	38.86.10↔	Sonstiger chirurgischer Verschluss von viszeralen Arterien, n.n.bez.
27.56.20↔	Grossflächiges Spalthauttransplantat an Lippe und Mund	38.86.11↔	Sonstiger chirurgischer Verschluss des Truncus coeliacus
27.56.30↔	Kleinflächige heterologe Hauttransplantation an die Lippe	38.86.12↔	Sonstiger chirurgischer Verschluss der A. gastrica
27.56.40↔	Grossflächig heterologe Hauttransplantation an die Lippe	38.86.13↔	Sonstiger chirurgischer Verschluss der A. hepatica
27.56.50↔	Kleinflächige homologe Hauttransplantation an die Lippe	38.86.14↔	Sonstiger chirurgischer Verschluss der A. lienalis
27.56.60↔	Grossflächig homologe Hauttransplantation an die Lippe	38.86.15↔	Sonstiger chirurgischer Verschluss der A. renalis
27.56.99↔	Sonstiges Hauttransplantat an Lippe und Mund, sonstige	38.86.16↔	Sonstiger chirurgischer Verschluss der A. mesenterialis
29.92↔	Durchtrennung des N. glossopharyngeus	38.86.17↔	Sonstiger chirurgischer Verschluss der A. iliaca
31.91↔	Durchtrennung des N. laryngeus	38.86.19↔	Sonstiger chirurgischer Verschluss von viszeralen Arterien, sonstige
33.31↔	Destruktion des N. phrenicus für Lungenkollaps	38.86.99↔	Sonstiger chirurgischer Verschluss von abdominalen Arterien, sonstige
34.23.20↔	Offene Biopsie an der Brustwand	38.87.00↔	Sonstiger chirurgischer Verschluss von abdominalen Venen, n.n.bez.
38.06.00↔	Inzision von abdominalen Arterien, n.n.bez.	38.87.10↔	Sonstiger chirurgischer Verschluss von tiefen abdominalen Venen, n.n.bez.
38.06.10↔	Inzision von viszeralen Arterien, n.n.bez.	38.87.11↔	Sonstiger chirurgischer Verschluss der V. cava inferior
38.06.11↔	Inzision des Truncus coeliacus	38.87.12↔	Sonstiger chirurgischer Verschluss der V. iliaca communis und V. iliaca interna
38.06.12↔	Inzision der A. gastrica	38.87.19↔	Sonstiger chirurgischer Verschluss von tiefen abdominalen Venen, sonstige
38.06.13↔	Inzision der A. hepatica	38.87.99↔	Sonstiger chirurgischer Verschluss von abdominalen Venen, sonstige
38.06.14↔	Inzision der A. lienalis	39.50.00↔	Angioplastik oder Atherektomie an sonstigem(n) Nicht-Herzkranzgefäss(en), n.n.bez.
38.06.15↔	Inzision der A. renalis	39.50.10↔	Angioplastik oder Atherektomie an sonstigem(n) Nicht-Herzkranzgefäss(en) mit Ballon, n.n.bez.
38.06.16↔	Inzision der A. mesenterialis	39.50.11↔	Angioplastik oder Atherektomie an sonstigem(n) Nicht-Herzkranzgefäss(en) mit einfacher Ballon
38.06.17↔	Inzision der A. lumbalis	39.50.12↔	Angioplastik oder Atherektomie an sonstigem(n) Nicht-Herzkranzgefäss(en) mit cutting Ballon
38.06.18↔	Inzision der A. iliaca	39.50.13↔	Angioplastik oder Atherektomie an sonstigem(n) Nicht-Herzkranzgefäss(en) mit Kryoplastie-Ballon
38.06.19↔	Inzision von viszeralen Arterien, sonstige	39.50.14↔	Angioplastik oder Atherektomie an sonstigem(n) Nicht-Herzkranzgefäss(en) mit Drug eluting Ballon
38.06.99↔	Inzision von abdominalen Arterien, sonstige	39.50.19↔	Angioplastik oder Atherektomie an sonstigem(n) Nicht-Herzkranzgefäss(en) mit sonstiger Ballon
38.11↔	Endarterektomie von intrakraniellen Gefässen		
38.21↔	Biopsie eines Blutgefässes		
38.42↔	Resektion von anderen Blutgefässen an Kopf und Hals mit Ersatz		
38.66.00↔	Sonstige Exzision von abdominalen Arterien, n.n.bez.		
38.66.10↔	Sonstige Exzision von viszeralen Arterien, n.n.bez.		
38.66.11↔	Sonstige Exzision des Truncus coeliacus		
38.66.12↔	Sonstige Exzision der A. gastrica		
38.66.13↔	Sonstige Exzision der A. hepatica		
38.66.14↔	Sonstige Exzision der A. lienalis		
38.66.15↔	Sonstige Exzision der A. renalis		
38.66.16↔	Sonstige Exzision der A. mesenterialis		
38.66.17↔	Sonstige Exzision der A. lumbalis		
38.66.18↔	Sonstige Exzision der A. iliaca		
38.66.19↔	Sonstige Exzision viszeraler Arterien, sonstige		
38.66.99↔	Sonstige Exzision abdominalen Arterien, sonstige		
38.82.00↔	Sonstiger chirurgischer Verschluss von Gefässen am Kopf und Hals, n.n.bez.		

39.50.20↔	Angioplastik Blade- Laserangioplastie an sonstigem(n) Nicht-Herzkranzgefäss(en)	39.8x.10↔	Exploration des Glomus caroticum und anderer Paraganglien
39.50.21↔	Angioplastik Thrombektomie an sonstigem(n) Nicht-Herzkranzgefäss(en)	39.8x.11↔	Exzision des Glomus caroticum und anderer Paraganglien
39.50.99↔	Angioplastik oder Atherektomie an sonstigem(n) Nicht-Herzkranzgefäss(en), sonstige	39.8x.20↔	Implantation oder Ersetzen eines Impulsgenerators zur Aktivierung des Baroreflexes
39.59.10↔	Transposition von Arterien, n.n.bez.	39.8x.21↔	Revision (ohne Wechsel) eines Impulsgenerators zur Aktivierung des Baroreflexes
39.59.30↔	Sonstige plastische Rekonstruktion von Gefässen an Kopf und Hals, n.n.bez.	39.8x.22↔	Entfernen eines Impulsgenerators zur Aktivierung des Baroreflexes
39.59.31↔	Sonstige plastische Rekonstruktion eines intrakraniellen Gefässes	39.8x.30↔	Implantation oder Ersetzen einer (von) Elektrode(n) zur Aktivierung des Baroreflexes
39.59.32↔	Sonstige plastische Rekonstruktion der extrakraniellen A. vertebrales	39.8x.31↔	Revision (ohne Wechsel) einer (von) Elektrode(n) zur Aktivierung des Baroreflexes
39.59.33↔	Sonstige plastische Rekonstruktion von extrakraniellen Arterien an Kopf und Hals, sonstige	39.8x.32↔	Entfernen einer (von) Elektrode(n) zur Aktivierung des Baroreflexes
39.59.34↔	Sonstige plastische Rekonstruktion der V. jugularis	39.8x.99↔	Operationen am Glomus caroticum, Sinus caroticus und anderen Paraganglien, sonstige
39.59.39↔	Sonstige plastische Rekonstruktion von Gefässen an Kopf und Hals, sonstige	39.99.10↔	Aortopexie
39.59.40↔	Sonstige plastische Rekonstruktion von Gefässen der oberen Extremität, n.n.bez.	39.99.20↔	Operationen bei kongenitalen Gefässanomalien, n.n.bez.
39.59.41↔	Sonstige plastische Rekonstruktion von Arterien der oberen Extremität	39.99.22↔	Operationen bei kongenitalen Anomalien der A. oder V. pulmonalis oder bei A. lusoria
39.59.42↔	Sonstige plastische Rekonstruktion der V. subclavia, V. axillaris und V. brachiocephalica	39.99.23↔	Operationen bei kongenitalen Anomalien der V. cava
39.59.48↔	Sonstige plastische Rekonstruktion von sonstigen tiefen Venen der oberen Extremität	39.99.24↔	Operationen bei kongenitalen Kollateralgefässen und Unifokalisierung
39.59.49↔	Sonstige plastische Rekonstruktion von Gefässen der oberen Extremität, sonstige	39.99.30↔	Katheterinterventioneller Verschluss des Ductus arteriosus Botalli, n.n.bez.
39.59.50↔	Sonstige plastische Rekonstruktion von thorakalen Gefässen, n.n.bez.	39.99.31↔	Katheterinterventioneller Verschluss des Ductus arteriosus Botalli, mit Coil
39.59.51↔	Sonstige plastische Rekonstruktion der thorakalen Aorta	39.99.32↔	Katheterinterventioneller Verschluss des Ductus arteriosus Botalli, mit Amplatz-Ductus-Occluder
39.59.52↔	Sonstige plastische Rekonstruktion der A. pulmonalis	39.99.38↔	Katheterinterventioneller Verschluss des Ductus arteriosus Botalli, sonstige
39.59.53↔	Sonstige plastische Rekonstruktion von thorakalen Arterien, sonstige	39.99.39↔	Operationen bei sonstigen kongenitalen Gefässanomalien
39.59.54↔	Sonstige plastische Rekonstruktion der V. pulmonalis	40.11.10↔	Offene (Inzisions-) Biopsie eines mediastinalen, paraaortalen, iliakalen oder pelvinalen Lymphknotens
39.59.55↔	Sonstige plastische Rekonstruktion der V. cava superior	40.11.11↔	Offene (Inzisions-) Biopsie eines zervikalen, supraklavikulären, axillären oder inguinalen Lymphknotens
39.59.59↔	Sonstige plastische Rekonstruktion von thorakalen Gefässen, sonstige	44.01↔	Trunkuläre Vagotomie
39.59.60↔	Sonstige plastische Rekonstruktion von abdominalen Arterien, n.n.bez.	79.24↔	Offene Reposition einer Fingerfraktur ohne innere Knochenfixation
39.59.61↔	Sonstige plastische Rekonstruktion der abdominalen Aorta	80.81.00↔	Sonstige lokale Exzision oder Destruktion einer Gelenkläsion an der Schulter, n.n.bez.
39.59.62↔	Sonstige plastische Rekonstruktion des Truncus coeliacus	80.81.10↔	Débridement am Humeroglenoidalgelenk
39.59.63↔	Sonstige plastische Rekonstruktion der A. gastrica	80.81.11↔	Zystenexstirpation am Humeroglenoidalgelenk
39.59.64↔	Sonstige plastische Rekonstruktion A. hepatica	80.81.19↔	Sonstige lokale Exzision oder Destruktion am Humeroglenoidalgelenk
39.59.65↔	Sonstige plastische Rekonstruktion der A. lienalis	80.81.20↔	Débridement am Akromioklavikulargelenk
39.59.66↔	Sonstige plastische Rekonstruktion der A. renalis	80.81.21↔	Zystenexstirpation am Akromioklavikulargelenk
39.59.67↔	Sonstige plastische Rekonstruktion der A. mesenterica	80.81.29↔	Sonstige lokale Exzision oder Destruktion am Akromioklavikulargelenk
39.59.68↔	Sonstige plastische Rekonstruktion der A. iliaca	80.81.99↔	Sonstige lokale Exzision oder Destruktion einer Gelenkläsion an der Schulter, sonstige
39.59.69↔	Sonstige plastische Rekonstruktion von abdominalen Arterien, sonstige	80.82.00↔	Sonstige lokale Exzision oder Destruktion einer Gelenkläsion am Ellenbogen, n.n.bez.
39.59.70↔	Sonstige plastische Rekonstruktion von abdominalen Venen, n.n.bez.	80.82.10↔	Arthroskopische lokale Exzision oder Destruktion einer Gelenkläsion am Ellenbogen
39.59.71↔	Sonstige plastische Rekonstruktion der V. cava inferior	80.82.11↔	Débridement am Ellenbogengelenk
39.59.72↔	Sonstige plastische Rekonstruktion der V. iliaca	80.82.12↔	Zystenexstirpation am Ellenbogengelenk
39.59.79↔	Sonstige plastische Rekonstruktion von abdominalen Venen, sonstige	80.82.99↔	Sonstige lokale Exzision oder Destruktion einer Gelenkläsion am Ellenbogen, sonstige
39.59.80↔	Sonstige plastische Rekonstruktion von Gefässen der unteren Extremität, n.n.bez.	80.83.00↔	Sonstige lokale Exzision oder Destruktion einer Gelenkläsion am Handgelenk, n.n.bez.
39.59.81↔	Sonstige plastische Rekonstruktion von Arterien der unteren Extremität	80.83.10↔	Arthroskopische lokale Exzision oder Destruktion einer Gelenkläsion am Handgelenk
39.59.82↔	Sonstige plastische Rekonstruktion der V. femoralis	80.83.11↔	Débridement am Handgelenk
39.59.83↔	Sonstige plastische Rekonstruktion der V. poplitea	80.83.12↔	Zystenexstirpation am Handgelenk
39.59.88↔	Sonstige plastische Rekonstruktion von sonstigen tiefen Venen der unteren Extremität	80.83.99↔	Sonstige lokale Exzision oder Destruktion einer Gelenkläsion am Handgelenk, sonstige
39.59.89↔	Sonstige plastische Rekonstruktion von Gefässen der unteren Extremität, sonstige	80.85.00↔	Sonstige lokale Exzision oder Destruktion einer Gelenkläsion an der Hüfte, n.n.bez.
39.59.90↔	Sonstige plastische Rekonstruktion eines Gefässes, Venenklappenplastik	80.85.10↔	Arthroskopische lokale Exzision oder Destruktion einer Gelenkläsion an der Hüfte
39.75.11↔	Perkutan-transluminale Gefässintervention, sonstige Gefässe, Rotationstherapie	80.85.11↔	Débridement am Hüftgelenk
39.8x.00↔	Operationen am Glomus caroticum, Sinus caroticus und anderen Paraganglien, n.n.bez.		

80.85.12↔	Zystenexstirpation am Hüftgelenk	80.97.99↔	Sonstige Exzision am Sprunggelenk, sonstige
80.85.99↔	Sonstige lokale Exzision oder Destruktion einer Gelenkläsion an der Hüfte, sonstige	80.98.00↔	Sonstige Exzision an Fuss- und Zehengelenk, n.n.bez.
80.86.00↔	Sonstige lokale Exzision oder Destruktion einer Gelenkläsion am Knie, n.n.bez.	80.98.10↔	Arthroskopische Exzision an Fuss- und Zehengelenken
80.86.10↔	Arthroskopische lokale Exzision oder Destruktion am Kniegelenk	80.98.11↔	Sonstige Exzision am Metatarsophalangealgelenk
80.86.11↔	Débridement am Kniegelenk	80.98.12↔	Sonstige Exzision an sonstigen Fussgelenken
80.86.12↔	Zystenexstirpation am Kniegelenk	80.98.13↔	Sonstige Exzision an Zehengelenken
80.86.13↔	Exzision eines Meniskusganglions am Kniegelenk	80.98.99↔	Sonstige Exzision an Fuss- und Zehengelenk, sonstige
80.86.99↔	Sonstige lokale Exzision oder Destruktion einer Gelenkläsion am Knie, sonstige	80.99.10↔	Arthroskopische Exzision am Sternoklavikulargelenk
80.87.00↔	Sonstige lokale Exzision oder Destruktion einer Gelenkläsion am Sprunggelenk, n.n.bez.	80.99.11↔	Sonstige Exzision am Sternoklavikulargelenk
80.87.10↔	Arthroskopische lokale Exzision oder Destruktion einer Gelenkläsion am oberen Sprunggelenk	80.99.20↔	Arthroskopische Exzision am Iliosakralgelenk
80.87.11↔	Débridement am oberen Sprunggelenk	80.99.21↔	Sonstige Exzision am Iliosakralgelenk
80.87.12↔	Zystenexstirpation am oberen Sprunggelenk	80.99.30↔	Arthroskopische Exzision an der Symphyse
80.87.19↔	Sonstige lokale Exzision oder Destruktion einer Gelenkläsion am oberen Sprunggelenk	80.99.31↔	Sonstige Exzision an der Symphyse
80.87.20↔	Arthroskopische lokale Exzision oder Destruktion einer Gelenkläsion am unteren Sprunggelenk	81.25↔	Arthrodesse am Radiokarpalgelenk
80.87.21↔	Débridement am unteren Sprunggelenk	81.44.10↔	Stabilisierung der Patella, Retinakulumspaltung, lateral
80.87.22↔	Zystenexstirpation am unteren Sprunggelenk	81.44.11↔	Stabilisierung der Patella, Retinakulumspaltung, lateral mit Zügelungsoperation
80.87.29↔	Sonstige lokale Exzision oder Destruktion einer Gelenkläsion am unteren Sprunggelenk	81.44.12↔	Stabilisierung der Patella, Verlagerung des Patellarsehnenansatzes
80.87.99↔	Sonstige lokale Exzision oder Destruktion einer Gelenkläsion am Sprunggelenk, sonstige	81.44.13↔	Stabilisierung der Patella, Verlagerung des Patellarsehnenansatzes mit Knochenspan
80.88.00↔	Sonstige lokale Exzision oder Destruktion einer Gelenkläsion an Fuss und Zehen, n.n.bez.	81.44.14↔	Stabilisierung der Patella mittels MPFL (Mediales Patello-Femorales Ligament)-Plastik
80.88.10↔	Arthroskopische lokale Exzision oder Destruktion einer Gelenkläsion an Fuss und Zehen	81.44.99↔	Stabilisierung der Patella, sonstige
80.88.20↔	Débridement am Metatarsophalangealgelenk	81.45.10↔	Rekonstruktion des vorderen Kreuzbandes mit autogener Patellarsehne, arthroskopisch
80.88.21↔	Zystenexstirpation am Metatarsophalangealgelenk	81.45.11↔	Rekonstruktion des hinteren Kreuzbandes mit autogener Patellarsehne, arthroskopisch
80.88.29↔	Sonstige lokale Exzision oder Destruktion am Metatarsophalangealgelenk	81.45.12↔	Rekonstruktion des vorderen Kreuzbandes mit Semitendinosus- und/oder Gracilis-Sehne, arthroskopisch
80.88.30↔	Débridement an Zehengelenken	81.45.13↔	Rekonstruktion des hinteren Kreuzbandes mit Semitendinosus- und/oder Gracilis-Sehne, arthroskopisch
80.88.40↔	Débridement an sonstigen Fussgelenken	81.45.19↔	Sonstige Rekonstruktion an den Kreuzbändern, arthroskopisch
80.88.50↔	Zystenexstirpation an sonstigen Gelenken von Fuss und Zehen	81.45.20↔	Rekonstruktion des vorderen Kreuzbandes mit autogener Patellarsehne, offen chirurgisch
80.88.59↔	Sonstige lokale Exzision oder Destruktion an sonstigen Gelenken von Fuss und Zehen	81.45.21↔	Rekonstruktion des hinteren Kreuzbandes mit autogener Patellarsehne, offen chirurgisch
80.88.99↔	Sonstige lokale Exzision oder Destruktion einer Gelenkläsion an Fuss und Zehen, sonstige	81.45.22↔	Rekonstruktion des vorderen Kreuzbandes mit Semitendinosus- und/oder Gracilis-Sehne, offen chirurgisch
80.89.00↔	Sonstige lokale Exzision oder Destruktion einer Gelenkläsion an anderer bezeichneter Lokalisation, n.n.bez.	81.45.23↔	Rekonstruktion des hinteren Kreuzbandes mit Semitendinosus- und/oder Gracilis-Sehne, offen chirurgisch
80.89.20↔	Arthroskopische lokale Exzision oder Destruktion einer Gelenkläsion am Iliosakralgelenk	81.45.29↔	Sonstige Rekonstruktion an den Kreuzbändern, offen chirurgisch
80.89.21↔	Débridement am Iliosakralgelenk	81.45.99↔	Sonstige Rekonstruktion an den Kreuzbändern, sonstige
80.89.22↔	Zystenexstirpation am Iliosakralgelenk	81.71.00↔	Arthroplastik mit Implantat am Metakarpophalangeal- und Interphalangealgelenk, n.n.bez.
80.89.29↔	Sonstige lokale Exzision oder Destruktion am Iliosakralgelenk	81.71.10↔	Implantation einer sonstigen Fingergelenkendoprothese
80.91.10↔	Arthroskopische Exzision am Humeroglenoidalgelenk	81.71.99↔	Arthroplastik mit Implantat am Metakarpophalangeal- und Interphalangealgelenk, sonstige
80.91.11↔	Sonstige Exzision am Humeroglenoidalgelenk	81.72↔	Arthroplastik ohne Implantat am Metakarpophalangeal- und Interphalangealgelenk
80.91.20↔	Arthroskopische Exzision am Akromioklavikulargelenk	81.74.00↔	Arthroplastik mit Implantat am Karpokarpal- oder Karpometakarpalgelenk, n.n.bez.
80.91.21↔	Sonstige Exzision am Akromioklavikulargelenk	81.74.10↔	Implantation einer Daumensattelgelenkendoprothese
80.92.10↔	Arthroskopische Exzision am Ellenbogen	81.74.99↔	Arthroplastik mit Implantat am Karpokarpal- oder Karpometakarpalgelenk, sonstige
80.92.11↔	Entnahme eines Knorpeltransplantates am Ellenbogengelenk	81.93.00↔	Naht an Kapsel oder Ligament der oberen Extremitäten, n.n.bez.
80.93.11↔	Entnahme eines Knorpeltransplantates am Handgelenk	81.93.10↔	Naht des Bandapparates der Klavikula
80.93.12↔	Resektion des Discus triangularis am Handgelenk	81.93.20↔	Naht des radioulnaren Ringbandes
80.95.10↔	Arthroskopische Exzision am Hüftgelenk	81.93.21↔	Naht des distalen radioulnaren Bandapparates
80.95.11↔	Entnahme eines Knorpeltransplantates am Hüftgelenk	81.93.30↔	Naht an Kapsel oder Ligament der oberen Extremitäten, Handwurzel und Mittelhand
80.95.99↔	Sonstige Exzision am Hüftgelenk, sonstige	81.93.99↔	Naht an Kapsel oder Ligament der oberen Extremitäten, sonstige
80.96.10↔	Arthroskopische Exzision am Kniegelenk	82.12↔	Fasziotomie der Hand
80.96.20↔	Entnahme eines Knorpeltransplantates am Kniegelenk, arthroskopisch	82.32↔	Exzision einer Handsehne zur Transplantation
80.96.21↔	Entnahme eines Knorpeltransplantates am Kniegelenk, offen chirurgisch	82.34↔	Exzision von Muskel oder Faszie der Hand zur Transplantation
80.97.00↔	Sonstige Exzision am Sprunggelenk, n.n.bez.	82.35.00↔	Sonstige Fasziektomie der Hand, n.n.bez.
80.97.10↔	Arthroskopische Exzision am oberen Sprunggelenk	82.35.10↔	Fasziektomie der Hohlhand
80.97.11↔	Sonstige Exzision am oberen Sprunggelenk	82.35.11↔	Fasziektomie der Hand und Finger mit Neurolyse
80.97.20↔	Arthroskopische Exzision am unteren Sprunggelenk	82.35.12↔	Fasziektomie der Hand und Finger mit Neurolyse und Arteriolyse
80.97.21↔	Sonstige Exzision am unteren Sprunggelenk	82.35.13↔	Fasziektomie der Hand und Finger mit Arthrolyse
80.97.30↔	Entnahme eines Knorpeltransplantates am Sprunggelenk		

82.35.99↔	Sonstige Fasziektomie der Hand, sonstige	83.75.12↔	Sehnentransfer oder -transplantation, Oberarm und Ellenbogen
82.39.00↔	Sonstige Exzision von Weichteilen der Hand, n.n.bez	83.75.13↔	Sehnentransfer oder -transplantation, Unterarm
82.39.10↔	Sonstige Exzision von Weichteilen der Hand, Exzision von Sehenscheiden der Hand	83.75.14↔	Sehnentransfer oder -transplantation, Brustwand, Bauch und Rücken
82.39.99↔	Sonstige Exzision von Weichteilen der Hand, sonstige	83.75.15↔	Sehnentransfer oder -transplantation, Leisten- und Genitalregion und Gesäss
82.46.00↔	Naht an Muskel oder Faszie der Hand, n.n.bez.	83.75.16↔	Sehnentransfer oder -transplantation, Untere Extremität
82.46.10↔	Naht an einer Faszie der Hand	83.75.19↔	Sehnentransfer oder -transplantation, Andere Lokalisation
82.46.20↔	Naht an einem Muskel der Hand	83.75.99↔	Sehnentransfer oder -transplantation, sonstige
82.46.99↔	Naht an Muskel oder Faszie der Hand, sonstige	83.76.10↔	Sonstige Sehnentransposition, Kopf und Hals
82.51↔	Verlängerung einer Sehne der Hand	83.76.11↔	Sonstige Sehnentransposition, Schulter und Axilla
82.52↔	Verkürzung einer Sehne der Hand	83.76.12↔	Sonstige Sehnentransposition, Oberarm und Ellenbogen
82.53↔	Reinsertion einer Sehne der Hand	83.76.13↔	Sonstige Sehnentransposition, Unterarm
82.54↔	Reinsertion eines Muskels der Hand	83.76.14↔	Sonstige Sehnentransposition, Brustwand und Rücken
82.55↔	Sonstige Längenänderung an Muskel oder Sehne der Hand	83.76.15↔	Sonstige Sehnentransposition, Leisten- und Genitalregion und Gesäss
82.56↔	Sonstiger Transfer oder Transplantation einer Sehne der Hand	83.76.16↔	Sonstige Sehnentransposition, Untere Extremität
82.57.00↔	Sonstige Transposition einer Sehne der Hand, n.n.bez.	83.76.19↔	Sonstige Sehnentransposition, Andere Lokalisation
82.57.10↔	Sonstige Transposition einer Sehne der Hand, Transposition einer Beugesehne der Hand	83.76.99↔	Sonstige Sehnentransposition, sonstige
82.57.99↔	Sonstige Transposition einer Sehne der Hand, sonstige	83.79↔	Sonstige Muskeltransposition
82.58↔	Sonstiger Transfer oder Transplantation eines Handmuskels	83.81.10↔	Sehnentransplantation, Kopf und Hals
82.59↔	Sonstige Transposition eines Handmuskels	83.81.11↔	Sehnentransplantation, Schulter und Axilla
82.61↔	Pollizisation mit Übertragung von Nerven und Blutversorgung	83.81.12↔	Sehnentransplantation, Oberarm und Ellenbogen
82.69↔	Sonstige Rekonstruktion des Daumens	83.81.13↔	Sehnentransplantation, Unterarm
82.71↔	Rekonstruktion eines Ringbandes	83.81.14↔	Sehnentransplantation, Brustwand, Bauch und Rücken
82.72.00↔	Plastische Operation an der Hand mit Muskel- oder Faszien-Transplantat, n.n.bez.	83.81.15↔	Sehnentransplantation, Leisten- und Genitalregion und Gesäss
82.72.10↔	Plastische Operation mit Muskel- oder Faszien-Transplantat an einem Finger	83.81.16↔	Sehnentransplantation, Untere Extremität
82.72.11↔	Plastische Operation mit Muskel- oder Faszien-Transplantat an sonstigen Teilen der Hand	83.81.19↔	Sehnentransplantation, Andere Lokalisation
82.72.99↔	Plastische Operation an der Hand mit Muskel- oder Faszien-Transplantat, sonstiges	83.81.99↔	Sehnentransplantation, sonstige
82.79↔	Plastische Operation an der Hand mit anderem Transplantat oder Implantat	83.82.10↔	Faszientransplantation, Kopf und Hals
82.81↔	Transfer eines Fingers, ausgenommen Daumen	83.82.11↔	Faszientransplantation, Schulter und Axilla
82.82↔	Plastische Rekonstruktion einer Spalthand	83.82.12↔	Faszientransplantation, Oberarm und Ellenbogen
82.83↔	Plastische Rekonstruktion bei Makrodaktylie	83.82.13↔	Faszientransplantation, Unterarm
82.85↔	Sonstige Tenodese an der Hand	83.82.14↔	Faszientransplantation, Brustwand, Bauch und Rücken
82.86.00↔	Sonstige Tenoplastik an der Hand, n.n.bez.	83.82.15↔	Faszientransplantation, Leisten- und Genitalregion und Gesäss
82.86.10↔	Tenoplastik von Beugesehnen der Hand	83.82.16↔	Faszientransplantation, Untere Extremität
82.86.11↔	Schaffung eines Transplantlagers für Sehnen an der Hand	83.82.19↔	Faszientransplantation, Andere Lokalisation
82.86.12↔	Revision (ohne Wechsel) eines Sehnenimplantats an der Hand	83.82.20↔	Transplantation eines lokalen Muskel- oder Faszienlappens, Kopf und Hals
82.86.13↔	Wechsel eines Sehnenimplantats an der Hand	83.82.21↔	Transplantation eines lokalen Muskel- oder Faszienlappens, Schulter und Axilla
82.86.99↔	Sonstige Tenoplastik an der Hand, sonstige	83.82.22↔	Transplantation eines lokalen Muskel- oder Faszienlappens, Oberarm und Ellenbogen
82.89.10↔	Sehnscheidenplastik an der Hand	83.82.23↔	Transplantation eines lokalen Muskel- oder Faszienlappens, Unterarm
82.89.11↔	Knöcherner Refixation von Bänder der Handwurzel und Mittelhand	83.82.24↔	Transplantation eines lokalen Muskel- oder Faszienlappens, Brustwand, Bauch und Rücken
82.89.12↔	Knöcherner Refixation von sonstigen Bänder der Hand	83.82.25↔	Transplantation eines lokalen Muskel- oder Faszienlappens, Leisten- und Genitalregion und Gesäss
82.89.13↔	Gelenkübergreifende Weichteildistraktion bei kongenitalen Anomalien der Hand	83.82.26↔	Transplantation eines lokalen Muskel- oder Faszienlappens, Untere Extremität
82.89.14↔	Radialisierung bei kongenitalen Anomalien der Hand	83.82.29↔	Transplantation eines lokalen Muskel- oder Faszienlappens, Andere Lokalisation
82.89.15↔	Resektion von Schnürringen mit plastischer Rekonstruktion bei kongenitalen Anomalien der Hand	83.82.30↔	Transplantation eines osteomyokutanen oder osteofasziokutanen Lappens, Kopf und Hals
82.89.16↔	Transfer einer Zehe als Fingerersatz	83.82.31↔	Transplantation eines osteomyokutanen oder osteofasziokutanen Lappens, Schulter und Axilla
83.43.10↔	Entnahme eines myokutanen Lappens zur Transplantation	83.82.32↔	Transplantation eines osteomyokutanen oder osteofasziokutanen Lappens, Oberarm und Ellenbogen
83.43.11↔	Entnahme eines osteomyokutanen oder osteofasziokutanen Lappens zur Transplantation	83.82.33↔	Transplantation eines osteomyokutanen oder osteofasziokutanen Lappens, Unterarm
83.43.12↔	Entnahme eines sonstigen Lappentransplantates mit mikrovaskulärer Anastomosierung aus Muskel oder Faszie	83.82.34↔	Transplantation eines osteomyokutanen oder osteofasziokutanen Lappens, Brustwand, Bauch und Rücken
83.43.99↔	Exzision von Muskel oder Faszie zur Transplantation, sonstige	83.82.35↔	Transplantation eines osteomyokutanen oder osteofasziokutanen Lappens, Leisten- und Genitalregion und Gesäss
83.71.10↔	Sehnenvorverlagerung, Kopf und Hals	83.82.36↔	Transplantation eines osteomyokutanen oder osteofasziokutanen Lappens, Untere Extremität
83.71.11↔	Sehnenvorverlagerung, Schulter und Axilla	83.82.39↔	Transplantation eines osteomyokutanen oder osteofasziokutanen Lappens, Andere Lokalisation
83.71.12↔	Sehnenvorverlagerung, Oberarm und Ellenbogen		
83.71.13↔	Sehnenvorverlagerung, Unterarm		
83.71.14↔	Sehnenvorverlagerung, Brustwand, Bauch und Rücken		
83.71.15↔	Sehnenvorverlagerung, Leisten- und Genitalregion und Gesäss		
83.71.16↔	Sehnenvorverlagerung, Untere Extremität		
83.71.19↔	Sehnenvorverlagerung, Andere Lokalisation		
83.71.99↔	Sehnenvorverlagerung, sonstige		
83.75.10↔	Sehnentransfer oder -transplantation, Kopf und Hals		
83.75.11↔	Sehnentransfer oder -transplantation, Schulter und Axilla		

83.82.40↔	Transplantation eines sonstigen Lappentransplantates mit mikrovaskulärer Anastomosierung aus Muskel oder Faszie, Kopf und Hals	86.63.15↔	Kleinflächiges Vollhauttransplantat an Brustwand, Bauch und Rücken
83.82.41↔	Transplantation eines sonstigen Lappentransplantates mit mikrovaskulärer Anastomosierung aus Muskel oder Faszie, Schulter und Axilla	86.63.16↔	Kleinflächiges Vollhauttransplantat an die Leisten- und Genitalregion
83.82.42↔	Transplantation eines sonstigen Lappentransplantates mit mikrovaskulärer Anastomosierung aus Muskel oder Faszie, Oberarm und Ellenbogen	86.63.17↔	Kleinflächiges Vollhauttransplantat an das Gesäss
83.82.43↔	Transplantation eines sonstigen Lappentransplantates mit mikrovaskulärer Anastomosierung aus Muskel oder Faszie, Unterarm	86.63.18↔	Kleinflächiges Vollhauttransplantat an Oberschenkel und Unterschenkel
83.82.44↔	Transplantation eines sonstigen Lappentransplantates mit mikrovaskulärer Anastomosierung aus Muskel oder Faszie, Brustwand, Bauch und Rücken	86.63.19↔	Kleinflächiges Vollhauttransplantat an andere Lokalisation
83.82.45↔	Transplantation eines sonstigen Lappentransplantates mit mikrovaskulärer Anastomosierung aus Muskel oder Faszie, Leisten- und Genitalregion und Gesäss	86.63.1a↔	Kleinflächiges Vollhauttransplantat am Fuss
83.82.46↔	Transplantation eines sonstigen Lappentransplantates mit mikrovaskulärer Anastomosierung aus Muskel oder Faszie, Untere Extremität	86.63.20↔	Grossflächiges Vollhauttransplantat an den Kopf (ausser Lippe und Mund)
83.82.47↔	Transplantation eines sonstigen Lappentransplantates mit mikrovaskulärer Anastomosierung aus Muskel oder Faszie, Andere Lokalisation	86.63.21↔	Grossflächiges Vollhauttransplantat an den Hals
83.82.99↔	Muskel- oder Faszientransplantation, sonstige	86.63.22↔	Grossflächiges Vollhauttransplantat an Schulter und Oberarm
83.92↔	Einsetzen oder Ersetzen eines Skelettmuskelstimulators	86.63.23↔	Grossflächiges Vollhauttransplantat an den Unterarm
86.4x.10↔	Radikale Exzision einer Hautläsion am Kopf mit histographischer Kontrolle	86.63.25↔	Grossflächiges Vollhauttransplantat an Brustwand, Bauch und Rücken
86.4x.11↔	Radikale Exzision einer Hautläsion des Halses mit histographischer Kontrolle	86.63.26↔	Grossflächiges Vollhauttransplantat an die Leisten- und Genitalregion
86.4x.13↔	Radikale Exzision einer Hautläsion an Unterarm und Hand mit histographischer Kontrolle	86.63.27↔	Grossflächiges Vollhauttransplantat an das Gesäss
86.4x.17↔	Radikale Exzision einer Hautläsion an Leisten- und Genitalregion und Gesäss mit histographischer Kontrolle	86.63.28↔	Grossflächiges Vollhauttransplantat an Oberschenkel und Unterschenkel
86.4x.18↔	Radikale Exzision einer Hautläsion der unteren Extremität mit histographischer Kontrolle	86.63.29↔	Grossflächiges Vollhauttransplantat, andere Lokalisation
86.4x.19↔	Radikale Exzision einer Hautläsion anderer Lokalisation mit histographischer Kontrolle	86.63.2a↔	Grossflächiges Vollhauttransplantat an den Fuss
86.4x.20↔	Radikale Exzision einer Hautläsion am Kopf mit Transplantation oder Transposition von Haut	86.63.99↔	Vollhauttransplantat an andere Lokalisationen, sonstige
86.4x.21↔	Radikale Exzision einer Hautläsion des Halses mit Transplantation oder Transposition von Haut	86.71↔	Herauspräparieren und Vorbereiten von gestielten oder freien Lappen
86.4x.22↔	Radikale Exzision einer Hautläsion an Schulter und Axilla mit Transplantation oder Transposition von Haut	86.72↔	Verschiebung eines gestielten Lappens
86.4x.23↔	Radikale Exzision einer Hautläsion an Oberarm und Ellenbogen mit Transplantation oder Transposition von Haut	86.73.00↔	Anbringen von gestieltem oder freiem Lappen an die Hand, n.n.bez.
86.4x.24↔	Radikale Exzision einer Hautläsion des Unterarmes mit Transplantation oder Transposition von Haut	86.73.11↔	Kleinflächige Verschiebe-Rotationsplastik an die Hand
86.4x.25↔	Radikale Exzision einer Hautläsion der Hand mit Transplantation oder Transposition von Haut	86.73.12↔	Kleinflächige Transpositionsplastik an die Hand
86.4x.26↔	Radikale Exzision einer Hautläsion an Brustwand und Rücken mit Transplantation oder Transposition von Haut	86.73.13↔	Kleinflächige Insellappenplastik an die Hand
86.4x.27↔	Radikale Exzision einer Hautläsion an die Bauchregion mit Transplantation oder Transposition von Haut	86.73.20↔	Grossflächige Dehnungsplastik an der Hand
86.4x.28↔	Radikale Exzision einer Hautläsion der Leisten- und Genitalregion mit Transplantation oder Transposition von Haut	86.73.21↔	Grossflächige Verschiebe-Rotationsplastik an der Hand
86.4x.29↔	Radikale Exzision einer Hautläsion anderer Lokalisation mit Transplantation oder Transposition von Haut	86.73.22↔	Grossflächige Transpositionsplastik an der Hand
86.4x.2a↔	Radikale Exzision einer Hautläsion am Gesäss mit Transplantation oder Transposition von Haut	86.73.23↔	Grossflächige Insellappenplastik an der Hand
86.4x.2b↔	Radikale Exzision einer Hautläsion der unteren Extremität mit Transplantation oder Transposition von Haut	86.73.24↔	Grossflächige Z-Plastik an der Hand
86.61.10↔	Kleinflächiges Vollhauttransplantat an die Hand	86.73.29↔	Sonstige lokale Lappenplastik an die Hand
86.61.20↔	Grossflächiges Vollhauttransplantat an die Hand	86.73.30↔	Anbringen von freiem Lappen mit mikrovaskulärer Anastomosierung an die Hand
86.61.99↔	Vollhauttransplantat an die Hand, sonstige	86.73.40↔	Anbringen von gestieltem regionalem oder gestieltem Fernlappen an die Hand
86.62.10↔	Kleinflächiges Spalthauttransplantat an die Hand	86.73.80↔	Kombinierte plastische Eingriffe an Haut und Unterhaut der Hand
86.62.20↔	Grossflächiges Spalthauttransplantat an die Hand	86.73.99↔	Anbringen von gestielten oder freien Lappen an die Hand, sonstige
86.62.99↔	Sonstiges Hauttransplantat an die Hand, sonstiges	86.74.20↔	Kleinflächige Verschiebe-Rotationsplastik am Kopf (außer Lippe und Mund)
86.63.10↔	Kleinflächiges Vollhauttransplantat an den Kopf (außer Lippe und Mund)	86.74.21↔	Kleinflächige Verschiebe-Rotationsplastik am Hals
86.63.11↔	Kleinflächiges Vollhauttransplantat an den Hals	86.74.22↔	Kleinflächige Verschiebe-Rotationsplastik an Schulter und Oberarm
86.63.12↔	Kleinflächiges Vollhauttransplantat an Schulter und Oberarm	86.74.23↔	Kleinflächige Verschiebe-Rotationsplastik am Unterarm
86.63.13↔	Kleinflächiges Vollhauttransplantat an den Unterarm	86.74.25↔	Kleinflächige Verschiebe-Rotationsplastik an Brustwand und Rücken
		86.74.26↔	Kleinflächige Verschiebe-Rotationsplastik an der Bauchregion
		86.74.27↔	Kleinflächige Verschiebe-Rotationsplastik an der Leisten- und Genitalregion
		86.74.28↔	Kleinflächige Verschiebe-Rotationsplastik am Gesäss
		86.74.29↔	Kleinflächige Verschiebe-Rotationsplastik, an andere Lokalisationen
		86.74.2a↔	Kleinflächige Verschiebe-Rotationsplastik an Oberschenkel und Unterschenkel
		86.74.2b↔	Kleinflächige Verschiebe-Rotationsplastik am Fuss
		86.74.30↔	Kleinflächige Transpositionsplastik am Kopf (außer Lippe und Mund)
		86.74.31↔	Kleinflächige Transpositionsplastik am Hals
		86.74.32↔	Kleinflächige Transpositionsplastik an Schulter und Oberarm
		86.74.33↔	Kleinflächige Transpositionsplastik am Unterarm
		86.74.34↔	Kleinflächige Transpositionsplastik an Brustwand und Rücken
		86.74.35↔	Kleinflächige Transpositionsplastik an der Bauchregion
		86.74.36↔	Kleinflächige Transpositionsplastik an der Leisten- und Genitalregion

86.74.37↔	Kleinflächige Transpositionsplastik am Gesäss	86.76.31↔	Grossflächige Transpositionsplastik am Hals
86.74.38↔	Kleinflächige Transpositionsplastik an Oberschenkel und Unterschenkel	86.76.32↔	Grossflächige Transpositionsplastik an Schulter und Oberarm
86.74.39↔	Kleinflächige Transpositionsplastik, an andere Lokalisationen	86.76.33↔	Grossflächige Transpositionsplastik am Unterarm
86.74.3a↔	Kleinflächige Transpositionsplastik am Fuss	86.76.34↔	Grossflächige Transpositionsplastik an Brustwand und Rücken
86.74.40↔	Kleinflächige Insellappenplastik am Kopf (außer Lippe und Mund)	86.76.35↔	Grossflächige Transpositionsplastik an der Bauchregion
86.74.41↔	Kleinflächige Insellappenplastik am Hals	86.76.36↔	Grossflächige Transpositionsplastik an der Leisten- und Genitalregion
86.74.42↔	Kleinflächige Insellappenplastik an Schulter und Oberarm	86.76.37↔	Grossflächige Transpositionsplastik am Gesäss
86.74.43↔	Kleinflächige Insellappenplastik am Unterarm	86.76.38↔	Grossflächige Transpositionsplastik an Oberschenkel und Unterschenkel
86.74.44↔	Kleinflächige Insellappenplastik an Brustwand und Rücken	86.76.39↔	Grossflächige Transpositionsplastik, andere Lokalisation
86.74.45↔	Kleinflächige Insellappenplastik an der Bauchregion	86.76.3a↔	Grossflächige Transpositionsplastik am Fuss
86.74.46↔	Kleinflächige Insellappenplastik an der Leisten- und Genitalregion	86.76.40↔	Grossflächige Insellappenplastik am Kopf (ausser Lippe und Mund)
86.74.47↔	Kleinflächige Insellappenplastik am Gesäss	86.76.41↔	Grossflächige Insellappenplastik am Hals
86.74.48↔	Kleinflächige Insellappenplastik an Oberschenkel und Unterschenkel	86.76.42↔	Grossflächige Insellappenplastik an Schulter und Oberarm
86.74.49↔	Kleinflächige Insellappenplastik, an andere Lokalisationen	86.76.43↔	Grossflächige Insellappenplastik am Unterarm
86.74.4a↔	Kleinflächige Insellappenplastik am Fuss	86.76.44↔	Grossflächige Insellappenplastik an Brustwand und Rücken
86.74.99↔	Anbringen von gestieltem oder freiem Lappen an andere Lokalisationen, sonstige	86.76.45↔	Grossflächige Insellappenplastik an der Bauchregion
86.75.10↔	Revision von gestieltem oder freiem Lappen oder freiem Hauttransplantat des Kopfes	86.76.46↔	Grossflächige Insellappenplastik an der Leisten- und Genitalregion
86.75.11↔	Revision von gestieltem oder freiem Lappen oder freiem Hauttransplantat des Halses	86.76.47↔	Grossflächige Insellappenplastik am Gesäss
86.75.12↔	Revision von gestieltem oder freiem Lappen oder freiem Hauttransplantat von Schulter und Oberarm	86.76.48↔	Grossflächige Insellappenplastik an Oberschenkel und Unterschenkel
86.75.13↔	Revision von gestieltem oder freiem Lappen oder freiem Hauttransplantat des Unterarmes	86.76.49↔	Grossflächige Insellappenplastik, andere Lokalisation
86.75.14↔	Revision von gestieltem oder freiem Lappen oder freiem Hauttransplantat der Hand	86.76.4a↔	Grossflächige Insellappenplastik am Fuss
86.75.15↔	Revision von gestieltem oder freiem Lappen oder freiem Hauttransplantat der Brustwand und Rücken	86.76.99↔	Anbringen von gestieltem oder freiem Lappen an anderen Lokalisationen, grossflächig, sonstige
86.75.16↔	Revision von gestieltem oder freiem Lappen oder freiem Hauttransplantat der Bauchregion	86.77.10↔	Sonstige lokale Lappenplastik am Kopf (außer Lippe und Mund)
86.75.17↔	Revision von gestieltem oder freiem Lappen oder freiem Hauttransplantat der unteren Extremität	86.77.11↔	Sonstige lokale Lappenplastik am Hals
86.75.19↔	Revision von gestieltem oder freiem Lappen oder freiem Hauttransplantat anderer Lokalisation	86.77.12↔	Sonstige lokale Lappenplastik an Schulter und Oberarm
86.75.99↔	Revision von gestieltem oder freiem Lappen, sonstige	86.77.13↔	Sonstige lokale Lappenplastik am Unterarm
86.76.10↔	Grossflächige Dehnungsplastik am Kopf (ausser Lippe und Mund)	86.77.14↔	Sonstige lokale Lappenplastik an Brustwand und Rücken
86.76.11↔	Grossflächige Dehnungsplastik am Hals	86.77.15↔	Sonstige lokale Lappenplastik an der Bauchregion
86.76.12↔	Grossflächige Dehnungsplastik an Schulter und Oberarm	86.77.16↔	Sonstige lokale Lappenplastik an der Leisten- und Genitalregion
86.76.13↔	Grossflächige Dehnungsplastik am Unterarm	86.77.17↔	Sonstige lokale Lappenplastik am Gesäss
86.76.14↔	Grossflächige Dehnungsplastik an Brustwand und Rücken	86.77.18↔	Sonstige lokale Lappenplastik an Oberschenkel und Unterschenkel
86.76.15↔	Grossflächige Dehnungsplastik an der Bauchregion	86.77.19↔	Sonstige lokale Lappenplastik, an andere Lokalisationen
86.76.16↔	Grossflächige Dehnungsplastik an der Leisten- und Genitalregion	86.77.1a↔	Sonstige lokale Lappenplastik am Fuss
86.76.17↔	Grossflächige Dehnungsplastik am Gesäss	86.78.10↔	Anbringen von freiem Lappen mit mikrovasculärer Anastomosierung am Kopf (außer Lippe und Mund)
86.76.19↔	Grossflächige Dehnungsplastik, andere Lokalisation	86.78.11↔	Anbringen von freiem Lappen mit mikrovasculärer Anastomosierung am Hals
86.76.1a↔	Grossflächige Dehnungsplastik an Oberschenkel und Unterschenkel	86.78.12↔	Anbringen von freiem Lappen mit mikrovasculärer Anastomosierung an Schulter und Oberarm
86.76.1b↔	Grossflächige Dehnungsplastik am Fuss	86.78.13↔	Anbringen von freiem Lappen mit mikrovasculärer Anastomosierung am Unterarm
86.76.20↔	Grossflächige Verschiebe-Rotationsplastik am Kopf (ausser Lippe und Mund)	86.78.14↔	Anbringen von freiem Lappen mit mikrovasculärer Anastomosierung an Brustwand und Rücken
86.76.21↔	Grossflächige Verschiebe-Rotationsplastik am Hals	86.78.15↔	Anbringen von freiem Lappen mit mikrovasculärer Anastomosierung an Bauchregion
86.76.22↔	Grossflächige Verschiebe-Rotationsplastik an Schulter und Oberarm	86.78.16↔	Anbringen von freiem Lappen mit mikrovasculärer Anastomosierung an der Leisten- und Genitalregion
86.76.23↔	Grossflächige Verschiebe-Rotationsplastik am Unterarm	86.78.17↔	Anbringen von freiem Lappen mit mikrovasculärer Anastomosierung am Gesäss
86.76.24↔	Grossflächige Verschiebe-Rotationsplastik an Brustwand und Rücken	86.78.18↔	Anbringen von freiem Lappen mit mikrovasculärer Anastomosierung an der unteren Extremität
86.76.25↔	Grossflächige Verschiebe-Rotationsplastik an der Bauchregion	86.78.19↔	Anbringen von freiem Lappen mit mikrovasculärer Anastomosierung an andere Lokalisation
86.76.26↔	Grossflächige Verschiebe-Rotationsplastik an der Leisten- und Genitalregion	86.78.20↔	Anbringen von gestieltem regionalem Lappen oder gestieltem Fernlappen am Kopf (außer Lippe und Mund)
86.76.27↔	Grossflächige Verschiebe-Rotationsplastik am Gesäss	86.78.21↔	Anbringen von gestieltem regionalem Lappen oder gestieltem Fernlappen am Hals
86.76.28↔	Grossflächige Verschiebe-Rotationsplastik an Oberschenkel und Unterschenkel	86.78.22↔	Anbringen von gestieltem regionalem Lappen oder gestieltem Fernlappen an Schulter und Oberarm
86.76.29↔	Grossflächige Verschiebe-Rotationsplastik, andere Lokalisation	86.78.23↔	Anbringen von gestieltem regionalem Lappen oder gestieltem Fernlappen am Unterarm
86.76.2a↔	Grossflächige Verschiebe-Rotationsplastik am Fuss	86.78.24↔	Anbringen von gestieltem regionalem Lappen oder gestieltem Fernlappen an Brustwand und Rücken
86.76.30↔	Grossflächige Transpositionsplastik am Kopf (ausser Lippe und Mund)	86.78.25↔	Anbringen von gestieltem regionalem Lappen oder gestieltem Fernlappen an die Bauchregion

86.78.26↔	Anbringen von gestieltem regionalem Lappen oder gestieltem Fernlappen an der Leisten- und Genitalregion	92.27.40↔	Implantation oder Einsetzen radioaktiver Elemente (Brachytherapie mit umschlossenen Radionukliden), intraoperativ
86.78.27↔	Anbringen von gestieltem regionalem Lappen oder gestieltem Fernlappen am Gesäss	92.27.70↔	Radioaktive Moulagen, n.n.bez.
86.78.28↔	Anbringen von gestieltem regionalem Lappen oder gestieltem Fernlappen an der unteren Extremität	92.27.71↔	Radioaktive Moulagen, Konstruktion und Applikation von oberflächlichen radioaktiven Moulagen
86.78.29↔	Anbringen von gestieltem regionalem Lappen oder gestieltem Fernlappen an andere Lokalisation	92.27.72↔	Radioaktive Moulagen, Konstruktion und Applikation von nicht auf der Körperoberfläche verwendeten Applikatoren
86.78.40↔	Anbringen von sonstigem gestielten oder freien Lappen am Kopf (außer Lippe und Mund)	92.27.73↔	Radioaktive Moulagen, Konstruktion und Applikation von Augenapplikatoren
86.78.41↔	Anbringen von sonstigem gestielten oder freien Lappen am Hals	92.27.79↔	Radioaktive Moulagen, sonstige
86.78.42↔	Anbringen von sonstigem gestielten oder freien Lappen an Schulter und Oberarm	92.28.00↔	Injektion, Instillation oder orale Gabe von Radioisotopen, n.n.bez.
86.78.43↔	Anbringen von sonstigem gestielten oder freien Lappen am Unterarm	92.28.01↔	Instillation von offenen Radionukliden in Gelenke
86.78.44↔	Anbringen von sonstigem gestielten oder freien Lappen an Brustwand und Rücken	92.28.02↔	Radiojodtherapie bis 1,2 GBq I-131, ohne Gabe von rekombinantem Thyreotropin (rh-TSH)
86.78.45↔	Anbringen von sonstigem gestielten oder freien Lappen an die Bauchregion	92.28.03↔	Radiojodtherapie bis 1,2 GBq I-131, mit Gabe von rekombinantem Thyreotropin (rh-TSH)
86.78.46↔	Anbringen von sonstigem gestielten oder freien Lappen an der Leisten- und Genitalregion	92.28.04↔	Radiojodtherapie über 1,2 bis unter 5 GBq I-131, ohne Gabe von rekombinantem Thyreotropin (rh-TSH)
86.78.47↔	Anbringen von sonstigem gestielten oder freien Lappen am Gesäss	92.28.05↔	Radiojodtherapie über 1,2 bis unter 5 GBq I-131, mit Gabe von rekombinantem Thyreotropin (rh-TSH)
86.78.48↔	Anbringen von sonstigem gestielten oder freien Lappen an der unteren Extremität	92.28.06↔	Radiojodtherapie mit 5 und mehr GBq I-131, ohne Gabe von rekombinantem Thyreotropin (rh-TSH)
86.78.49↔	Anbringen von sonstigem gestielten oder freien Lappen an andere Lokalisation	92.28.07↔	Radiojodtherapie mit 5 und mehr GBq I-131, mit Gabe von rekombinantem Thyreotropin (rh-TSH)
86.83.13↔	Gewebereduktionsplastik an Unterarm	92.28.11↔	Therapie mit offenen Radionukliden bei Knochenmetastasen
86.83.14↔	Gewebereduktionsplastik an Hand	92.28.13↔	Radiorezeptortherapie mit DOTA-konjugierten Somatostatin-Analoga
86.83.15↔	Gewebereduktionsplastik an der Bauchregion	92.28.20↔	Radioimmuntherapie mit 90Y-Ibritumomab-Tiuxetan, parenteral
86.83.16↔	Gewebereduktionsplastik an der Leisten- und Genitalregion oder am Gesäss	92.28.21↔	Gabe von Jod-131-MIBG (Metajodbenzylguanidin) parenteral
86.83.17↔	Gewebereduktionsplastik an der unteren Extremität	92.28.22↔	Radioimmuntherapie mit Iod 131 [I-131] tositumomab, parenteral
86.83.19↔	Gewebereduktionsplastik an anderer Lokalisation	92.28.31↔	Selektive intravasculäre Radiochemoembolisation mit I-131-Lipiodol
86.91↔	Exzision von Haut zur Transplantation	92.28.32↔	Selektive intravasculäre Radionuklidtherapie (SIRT) durch Embolisation von Yttrium-90-markierten Mikrosphären
86.93.10↔	Einsetzen eines Gewebeexpanders am Kopf	92.28.33↔	Endovaskuläre Brachytherapie mit Rhenium-188
86.93.11↔	Einsetzen eines Gewebeexpanders am Hals	92.28.99↔	Injektion, Instillation oder orale Gabe von Radioisotopen, sonstige
86.93.12↔	Einsetzen eines Gewebeexpanders an Schulter und Oberarm	92.29.11↔	Interstitielle Brachytherapie mit Implantation von entfernbaren Strahlern in einer Ebene, niedrige Dosisleistung
86.93.13↔	Einsetzen eines Gewebeexpanders am Unterarm	92.29.12↔	Interstitielle Brachytherapie mit Implantation von entfernbaren Strahlern in einer Ebene, gepulste Dosisleistung (Pulsed dose rate)
86.93.14↔	Einsetzen eines Gewebeexpanders an der Hand	92.29.13↔	Interstitielle Brachytherapie mit Implantation von entfernbaren Strahlern in einer Ebene, hohe Dosisleistung
86.93.15↔	Einsetzen eines Gewebeexpanders an Brustwand und Rücken	92.29.19↔	Interstitielle Brachytherapie mit Implantation von entfernbaren Strahlern in einer Ebene, sonstige
86.93.16↔	Einsetzen eines Gewebeexpanders an der Bauchregion	92.29.21↔	Interstitielle Brachytherapie mit Volumenimplantation von entfernbaren Strahlern in mehreren Ebenen, niedrige Dosisleistung
86.93.18↔	Einsetzen eines Gewebeexpanders an der unteren Extremität	92.29.22↔	Interstitielle Brachytherapie mit Volumenimplantation von entfernbaren Strahlern in mehreren Ebenen, gepulste Dosisleistung (Pulsed dose rate)
86.93.99↔	Einsetzen eines Gewebeexpanders, sonstige	92.29.23↔	Interstitielle Brachytherapie mit Volumenimplantation von entfernbaren Strahlern in mehreren Ebenen, hohe Dosisleistung
92.27.00↔	Implantation oder Einsetzen radioaktiver Elemente (Brachytherapie mit umschlossenen Radionukliden), Körperoberfläche, sonstiger oder n.n.bez. Applikationsort	92.29.24↔	Brachytherapie mit Implantation von entfernbaren Strahlern in mehreren Ebenen, hohe Dosisleistung, intraoperativ
92.27.10↔	Implantation oder Einsetzen radioaktiver Elemente (Brachytherapie mit umschlossenen Radionukliden), weibliche Geschlechtsorgane, n.n.bez.	92.29.29↔	Interstitielle Brachytherapie mit Volumenimplantation von entfernbaren Strahlern in mehreren Ebenen, sonstige
92.27.11↔	Implantation oder Einsetzen radioaktiver Elemente (Brachytherapie mit umschlossenen Radionukliden), intrauterin	92.29.31↔	Interstitielle Brachytherapie mit Implantation von permanenten Strahlern, bis zu 10 Quellen
92.27.12↔	Implantation oder Einsetzen radioaktiver Elemente (Brachytherapie mit umschlossenen Radionukliden), intravaginal	92.29.32↔	Interstitielle Brachytherapie mit Implantation von permanenten Strahlern, von 10 bis 15 Quellen
92.27.13↔	Implantation oder Einsetzen radioaktiver Elemente (Brachytherapie mit umschlossenen Radionukliden), intrauterin und intravaginal kombiniert	92.29.33↔	Interstitielle Brachytherapie mit Implantation von permanenten Strahlern, von 16 bis 20 Quellen
92.27.21↔	Implantation oder Einsetzen radioaktiver Elemente (Brachytherapie mit umschlossenen Radionukliden), Körperoberfläche	92.29.34↔	Interstitielle Brachytherapie mit Implantation von permanenten Strahlern, von 21 bis 25 Quellen
92.27.22↔	Implantation oder Einsetzen radioaktiver Elemente (Brachytherapie mit umschlossenen Radionukliden), intrakavitär	92.29.35↔	Interstitielle Brachytherapie mit Implantation von permanenten Strahlern, von 26 bis bis 30 Quellen
92.27.23↔	Implantation oder Einsetzen radioaktiver Elemente (Brachytherapie mit umschlossenen Radionukliden), intraluminal	92.29.36↔	Interstitielle Brachytherapie mit Implantation von permanenten Strahlern, von 31 bis bis 35 Quellen
92.27.30↔	Implantation oder Einsetzen radioaktiver Elemente (Brachytherapie mit umschlossenen Radionukliden), Gefäss n.n.bez.		
92.27.31↔	Implantation oder Einsetzen radioaktiver Elemente (Brachytherapie mit umschlossenen Radionukliden), Koronargefäss		
92.27.39↔	Implantation oder Einsetzen radioaktiver Elemente (Brachytherapie mit umschlossenen Radionukliden), sonstiges Gefäss		

92.29.37↔	Interstitielle Brachytherapie mit Implantation von permanenten Strahlern, von 36 bis bis 40 Quellen	92.29.3b↔	Interstitielle Brachytherapie mit Implantation von permanenten Strahlern, von 56 bis bis 60 Quellen
92.29.38↔	Interstitielle Brachytherapie mit Implantation von permanenten Strahlern, von 41 bis bis 45 Quellen	92.29.3c↔	Interstitielle Brachytherapie mit Implantation von permanenten Strahlern, von 61 bis bis 65 Quellen
92.29.39↔	Interstitielle Brachytherapie mit Implantation von permanenten Strahlern, von 46 bis bis 50 Quellen	92.29.3d↔	Interstitielle Brachytherapie mit Implantation von permanenten Strahlern, von 66 bis bis 70 Quellen
92.29.3a↔	Interstitielle Brachytherapie mit Implantation von permanenten Strahlern, von 51 bis bis 55 Quellen	92.29.3e↔	Interstitielle Brachytherapie mit Implantation von permanenten Strahlern, mehr als 70 Quellen

Prozedur B03-5

03.01.10↔	Entfernen eines Fremdkörpers vom Spinalkanal, epidural	03.53.11↔	Geschlossene Reposition einer Wirbelfraktur mit externer Fixation
03.01.99↔	Entfernen eines Fremdkörpers vom Spinalkanal, sonstige	03.53.20↔	Offene Reposition einer Wirbelfraktur
03.02↔	Relaminektomie	03.59.10↔	Sonstige plastische Rekonstruktion und Operationen an Strukturen des Spinalkanals, Verschluss einer Diastematomyelie
03.09.00↔	Sonstige Exploration und Dekompression am Spinalkanal, n.n.bez.	03.59.11↔	Sonstige plastische Rekonstruktion und Operationen an Strukturen des Spinalkanals, Durchtrennung eines Filum terminale
03.09.14↔	Zugang zur Halswirbelsäule (durch Laminotomie oder Hemilaminektomie), dorsal, 1 Segment	03.59.12↔	Sonstige plastische Rekonstruktion und Operationen an Strukturen des Spinalkanals, Verschluss einer spinalen Fistel
03.09.15↔	Zugang zur Halswirbelsäule (durch Laminotomie oder Hemilaminektomie), dorsal, 2 Segmente	03.59.13↔	Sonstige plastische Rekonstruktion und Operationen an Strukturen des Spinalkanals, Spinale Duraplastik
03.09.16↔	Zugang zur Halswirbelsäule (durch Laminotomie oder Hemilaminektomie), dorsal, 3 und mehr Segmente	03.59.99↔	Sonstige plastische Rekonstruktion und Operationen an Strukturen des Spinalkanals, sonstige
03.09.24↔	Zugang zur Brustwirbelsäule (durch Laminotomie oder Hemilaminektomie), dorsal, 1 Segment	03.6↔	Lösung von Adhäsionen an Rückenmark und Nervenwurzeln
03.09.25↔	Zugang zur Brustwirbelsäule (durch Laminotomie oder Hemilaminektomie), dorsal, 2 Segmente	03.71↔	Subarachnoido-peritonealer Shunt am Spinalkanal
03.09.26↔	Zugang zur Brustwirbelsäule (durch Laminotomie oder Hemilaminektomie), dorsal, 3 und mehr Segmente	03.72↔	Subarachnoido-ureteraler Shunt am Spinalkanal
03.09.34↔	Zugang zur Lendenwirbelsäule (durch Laminotomie oder Flavektomie), dorsal, 1 Segment	03.79↔	Sonstiger Shunt am Spinalkanal
03.09.35↔	Zugang zur Lendenwirbelsäule (durch Laminotomie oder Flavektomie), dorsal, 2 Segmente	03.93.10↔	Implantation oder Ersetzen der Elektrode(n) eines temporären epiduralen Neurostimulators, Einzelelektrodensystems, Teststimulation
03.09.36↔	Zugang zur Lendenwirbelsäule (durch Laminotomie oder Flavektomie), dorsal, 3 und mehr Segmente	03.93.11↔	Implantation oder Ersetzen der Elektrode(n) eines temporären epiduralen Neurostimulators, Mehrrelektrodensystems, Teststimulation
03.09.41↔	Inzision des Spinalkanals zur Drainage epiduraler Flüssigkeit	03.93.20↔	Implantation oder Ersetzen der Elektrode(n) eines permanenten epiduralen Neurostimulators, Einzelelektrodensystems, Dauerstimulation, perkutan
03.09.43↔	Inzision von Rückenmark und Rückenmarkhäuten zur Drainage von subduraler Flüssigkeit	03.93.21↔	Implantation oder Ersetzen der Elektrode(n) eines permanenten epiduralen Neurostimulators, Mehrrelektrodensystems, Dauerstimulation, perkutan
03.09.44↔	Inzision von Rückenmark und Rückenmarkhäuten zur Drainage eines intramedullären Hämatoms	03.93.22↔	Implantation oder Ersetzen der Elektrode(n) eines permanenten epiduralen Neurostimulators, Einzelelektrodensystems, Dauerstimulation, offen chirurgisch
03.09.45↔	Inzision von Rückenmark und Rückenmarkhäuten zur Drainage eines intramedullären Abszesses	03.93.23↔	Implantation oder Ersetzen der Elektrode(n) eines permanenten epiduralen Neurostimulators, Mehrrelektrodensystems, Dauerstimulation, offen chirurgisch
03.09.91↔	Sonstige Dekompression des Spinalkanals	03.93.30↔	Implantation oder Ersetzen einer subduralen Elektrode zur Vorderwurzelstimulation
03.09.99↔	Sonstige Exploration und Dekompression am Spinalkanal, sonstige	03.93.99↔	Implantation oder Ersetzen der Elektrode(n) eines spinalen Neurostimulators, sonstige
03.1↔	Durchtrennung einer intraspinalen Nervenwurzel	03.97↔	Revision eines Shunts an den Rückenmarkhäuten
03.21↔	Perkutane Chordotomie	03.98↔	Entfernen eines Shunts von den Rückenmarkhäuten
03.29↔	Sonstige Chordotomie	03.99.10↔	Operation an intraspinalen Blutgefässen (z.B. Ligatur, Destruktion, Resektion)
03.32.10↔	Geschlossene [perkutane] [Nadel-] Biopsie an Rückenmark oder Rückenmarkhäuten	03.99.19↔	Sonstige Operationen an intraspinalen Blutgefässen
03.32.20↔	Offene Biopsie an Rückenmark oder Rückenmarkhäuten	03.99.20↔	Operation am spinalen Liquorsystem, Anlegen eines subkutanen Reservoirs am spinalen Liquorsystem
03.32.99↔	Biopsie an Rückenmark oder Rückenmarkhäuten, sonstige	03.99.21↔	Operation am spinalen Liquorsystem, Revision eines subkutanen Reservoirs, eines Katheters oder einer Medikamentenpumpe zur intrathekalen und epiduralen Infusion
03.4x.10↔	Exzision oder Destruktion von Tumorgewebe an Rückenmark (intramedullär)	03.99.22↔	Operation am spinalen Liquorsystem, Entfernung eines subkutanen Reservoirs am spinalen Liquorsystem
03.4x.11↔	Exzision oder Destruktion von Tumorgewebe an Rückenmarkhäuten und Knochen	03.99.29↔	Sonstige Operationen am spinalen Liquorsystem
03.4x.12↔	Exzision oder Destruktion von Tumorgewebe an intraspinalen Nervenwurzeln und Ganglien	03.99.30↔	Revision (ohne Ersetzen) der Elektrode(n) eines epiduralen Neurostimulators, Stabelektrode, Einzelelektrodensystem
03.4x.19↔	Exzision oder Destruktion von Tumorgewebe an Rückenmark oder Rückenmarkhäuten, sonstige	03.99.31↔	Revision (ohne Ersetzen) der Elektrode(n) eines epiduralen Neurostimulators, Stabelektrode, Mehrrelektrodensystem
03.4x.20↔	Exzision oder Destruktion einer sonstigen Läsion an Rückenmark (intramedullär)	03.99.32↔	Revision (ohne Ersetzen) der Elektrode(n) eines epiduralen Neurostimulators, Plattenelektrode, Einzelelektrodensystem
03.4x.21↔	Exzision oder Destruktion einer sonstigen Läsion an Rückenmarkhäuten	03.99.33↔	Revision (ohne Ersetzen) der Elektrode(n) eines epiduralen Neurostimulators, Plattenelektrode, Mehrrelektrodensystem
03.4x.22↔	Exzision oder Destruktion einer sonstigen Läsion an intraspinalen Nervenwurzeln und Ganglien		
03.4x.29↔	Exzision oder Destruktion einer sonstigen Läsion an Rückenmark oder Rückenmarkhäuten, sonstige		
03.4x.99↔	Exzision oder Destruktion einer Läsion an Rückenmark oder Rückenmarkhäuten, sonstige		
03.51↔	Plastische Rekonstruktion an einer spinalen Meningozele		
03.52↔	Plastische Rekonstruktion an einer spinalen Myelomeningozele		

03.99.40↔	Revision (ohne Ersetzen) eines Katheters zur intrathekalen und epiduralen Infusion	78.49.32↔	Komplexe Rekonstruktion der Wirbelsäule (z.B. bei Kyphose) durch Kyphektomie (z.B. nach Lindseth-Selzer)
03.99.99↔	Sonstige Operation an Rückenmark und Strukturen des Spinalkanals, sonstige	78.49.33↔	Komplexe Rekonstruktion der Wirbelsäule (z.B. bei Kyphose) durch dorsale Korrektur ohne ventrales Release
34.4x.00↔	Exzision oder Destruktion einer Läsion an der Brustwand, n.n.bez.	78.49.34↔	Komplexe Rekonstruktion der Wirbelsäule (z.B. bei Kyphose) durch dorsale Korrektur mit ventralem Release
34.4x.10↔	Exzision einer Läsion an der Brustwand	78.49.35↔	Komplexe Rekonstruktion der Wirbelsäule (z.B. bei Kyphose) durch dorsoventrale Korrektur
34.4x.20↔	Teilresektion einer Läsion an der Brustwand, n.n.bez.	78.49.36↔	Kolumnotomie und polysegmentale dorsale Lordosierungsspondylodese (DLS) nach Zielke (z.B. bei Kyphose)
34.4x.21↔	Teilresektion einer Läsion an der Brustwand, ohne Rekonstruktion	78.49.37↔	Kolumnotomie und transpedikuläre Subtraktionsosteotomie (z.B. nach Thomasen oder Hsu-Yau-Leong) (z.B. bei Kyphose)
34.4x.22↔	Teilresektion einer Läsion an der Brustwand, mit Rekonstruktion	78.49.38↔	Kolumnotomie und monosegmentale zervikothorakale Lordosierungsspondylodese (z.B. nach Mason, Urist oder Simmons) (z.B. bei Kyphose)
34.4x.30↔	Resektion einer Läsion an der Brustwand, komplette Resektion des Sternums, n.n.bez.	78.49.40↔	Komplexe Rekonstruktion der Wirbelsäule (z.B. bei Skoliose) durch wachstumslenkende Epiphyseodese mittels Klammern aus einer Form-Gedächtnis-Legierung [Shape Memory Alloy (SMA)-Staples], 1 Klammer
34.4x.31↔	Resektion einer Läsion an der Brustwand, komplette Resektion des Sternums, ohne Rekonstruktion	78.49.41↔	Komplexe Rekonstruktion der Wirbelsäule (z.B. bei Skoliose) durch wachstumslenkende Epiphyseodese mittels Klammern aus einer Form-Gedächtnis-Legierung [Shape Memory Alloy (SMA)-Staples], 2 Klammern
34.4x.32↔	Resektion einer Läsion an der Brustwand, komplette Resektion des Sternums, mit Rekonstruktion	78.49.42↔	Komplexe Rekonstruktion der Wirbelsäule (z.B. bei Skoliose) durch wachstumslenkende Epiphyseodese mittels Klammern aus einer Form-Gedächtnis-Legierung [Shape Memory Alloy (SMA)-Staples], 3 Klammern
34.93↔	Plastische Rekonstruktion an der Pleura	78.49.43↔	Komplexe Rekonstruktion der Wirbelsäule (z.B. bei Skoliose) durch wachstumslenkende Epiphyseodese mittels Klammern aus einer Form-Gedächtnis-Legierung [Shape Memory Alloy (SMA)-Staples], 4 Klammern
54.95†↔	Inzision des Peritoneums	78.49.44↔	Komplexe Rekonstruktion der Wirbelsäule (z.B. bei Skoliose) durch wachstumslenkende Epiphyseodese mittels Klammern aus einer Form-Gedächtnis-Legierung [Shape Memory Alloy (SMA)-Staples], 5 Klammern
56.92↔	Implantation eines elektronischen Ureterstimulators	78.49.45↔	Komplexe Rekonstruktion der Wirbelsäule (z.B. bei Skoliose) durch wachstumslenkende Epiphyseodese mittels Klammern aus einer Form-Gedächtnis-Legierung [Shape Memory Alloy (SMA)-Staples], 6 Klammern
56.93↔	Ersetzen eines elektronischen Ureterstimulators	78.49.46↔	Komplexe Rekonstruktion der Wirbelsäule (z.B. bei Skoliose) durch wachstumslenkende Epiphyseodese mittels Klammern aus einer Form-Gedächtnis-Legierung [Shape Memory Alloy (SMA)-Staples], 7 Klammern
56.94↔	Entfernen eines elektronischen Ureterstimulators	78.49.47↔	Komplexe Rekonstruktion der Wirbelsäule (z.B. bei Skoliose) durch wachstumslenkende Epiphyseodese mittels Klammern aus einer Form-Gedächtnis-Legierung [Shape Memory Alloy (SMA)-Staples], 8 Klammern
57.96↔	Implantation eines elektronischen Blasenstimulators	78.49.48↔	Komplexe Rekonstruktion der Wirbelsäule (z.B. bei Skoliose) durch wachstumslenkende Epiphyseodese mittels Klammern aus einer Form-Gedächtnis-Legierung [Shape Memory Alloy (SMA)-Staples], 9 Klammern
57.97↔	Ersetzen eines elektronischen Blasenstimulators	78.49.4a↔	Komplexe Rekonstruktion der Wirbelsäule (z.B. bei Skoliose) durch wachstumslenkende Epiphyseodese mittels Klammern aus einer Form-Gedächtnis-Legierung [Shape Memory Alloy (SMA)-Staples], 10 Klammern
57.98↔	Entfernen eines elektronischen Blasenstimulators	78.49.4b↔	Komplexe Rekonstruktion der Wirbelsäule (z.B. bei Skoliose) durch wachstumslenkende Epiphyseodese mittels Klammern aus einer Form-Gedächtnis-Legierung [Shape Memory Alloy (SMA)-Staples], 11 Klammern
77.61.10↔	Lokale Resektion von Knochenläsion oder -gewebe an Skapula und Klavikula	78.49.4c↔	Komplexe Rekonstruktion der Wirbelsäule (z.B. bei Skoliose) durch wachstumslenkende Epiphyseodese mittels Klammern aus einer Form-Gedächtnis-Legierung [Shape Memory Alloy (SMA)-Staples], 12 Klammern
77.61.20↔	Débridement an Skapula und Klavikula	78.49.4d↔	Komplexe Rekonstruktion der Wirbelsäule (z.B. bei Skoliose) durch wachstumslenkende Epiphyseodese mittels Klammern aus einer Form-Gedächtnis-Legierung [Shape Memory Alloy (SMA)-Staples], 13 und mehr Klammern
77.69.10↔	Lokale Resektion von Knochenläsion oder -gewebe an Phalangen der Hand	78.49.4e↔	Komplexe Rekonstruktion der Wirbelsäule (z.B. bei Skoliose) durch dorso-ventrale Epiphyseodese
77.69.11↔	Lokale Resektion von Knochenläsion oder -gewebe an Wirbelkörpern	78.49.4f↔	Komplexe Rekonstruktion der Wirbelsäule (z.B. bei Skoliose) durch unilaterale Epiphyseodese mit dorsaler Wirbelfusion
77.69.13↔	Lokale Resektion von Knochenläsion oder -gewebe an Phalangen des Fusses	78.49.4g↔	Komplexe Rekonstruktion der Wirbelsäule (z.B. bei Skoliose) durch bilaterale Epiphyseodese mit dorsaler Wirbelfusion
77.69.20↔	Débridement an Phalangen der Hand		
77.69.21↔	Débridement an der Wirbelsäule		
77.69.23↔	Débridement an Phalangen des Fusses		
77.89.10↔	Sonstige partielle Knochenresektion an Phalangen der Hand		
77.89.20↔	Sonstige partielle Knochenresektion an einem Wirbel, Densresektion		
77.89.21↔	Sonstige partielle Knochenresektion an einem Wirbel, Corpus		
77.89.22↔	Sonstige partielle Knochenresektion an einem Wirbel, sonstige Teile		
77.89.40↔	Sonstige partielle Knochenresektion an Phalangen des Fusses		
77.91.11↔	Totale Resektion einer Rippe		
77.91.12↔	Totale Resektion einer Halsrippe		
77.91.13↔	Totale Resektion des Sternums		
78.41.20↔	Sonstige plastische Rekonstruktion an Rippen und Sternum		
78.41.30↔	Sonstige plastische Rekonstruktion an Skapula, Klavikula, Rippen und Sternum, Implantation von vertikalen expandierbaren prothetischen Titanrippen [VEPTR]		
78.49.21↔	Wirbelkörperersatz durch Implantat (z.B. bei Kyphose), 1 Wirbelkörper		
78.49.22↔	Wirbelkörperersatz durch Implantat (z.B. bei Kyphose), 2 Wirbelkörper		
78.49.23↔	Wirbelkörperersatz durch Implantat (z.B. bei Kyphose), 3 Wirbelkörper		
78.49.24↔	Wirbelkörperersatz durch Implantat (z.B. bei Kyphose), 4 Wirbelkörper		
78.49.25↔	Wirbelkörperersatz durch Implantat (z.B. bei Kyphose), 5 oder mehr Wirbelkörper		
78.49.26↔	Wirbelkörperersatz durch sonstige Materialien (z.B. bei Kyphose), 1 Wirbelkörper		
78.49.27↔	Wirbelkörperersatz durch sonstige Materialien (z.B. bei Kyphose), 2 Wirbelkörper		
78.49.28↔	Wirbelkörperersatz durch sonstige Materialien (z.B. bei Kyphose), 3 Wirbelkörper		
78.49.29↔	Wirbelkörperersatz (z.B. bei Kyphose), sonstige		
78.49.2a↔	Wirbelkörperersatz durch sonstige Materialien (z.B. bei Kyphose), 4 oder mehr Wirbelkörper		
78.49.31↔	Komplexe Rekonstruktion der Wirbelsäule (z.B. bei Kyphose) durch vorderen Abstützspan		

78.49.50↔	Dorsal oder ventral instrumentierte Korrekturspondylodese (z.B. bei Skoliose), n.n.bez.	80.51.20↔	Exzision eines Discus intervertebralis, perkutan mit Endoskopie
78.49.51↔	Dorsal instrumentierte Korrekturspondylodese (z.B. bei Skoliose), nicht primärstabil, 3 bis 6 Segmente	80.51.99↔	Exzision eines Discus intervertebralis, sonstige
78.49.52↔	Dorsal instrumentierte Korrekturspondylodese (z.B. bei Skoliose), nicht primärstabil, 7 bis 10 Segmente	80.52↔	Intervertebrale Chemonukleolyse
78.49.53↔	Dorsal instrumentierte Korrekturspondylodese (z.B. bei Skoliose), nicht primärstabil, 11 oder mehr Segmente	80.59.10↔	Sonstige Diskusdestruktion, Entfernung eines freien Sequesters
78.49.54↔	Dorsal instrumentierte Korrekturspondylodese (z.B. bei Skoliose), primärstabil, 3 bis 6 Segmente	80.59.20↔	Sonstige Diskusdestruktion, Reoperation bei Rezidiv
78.49.55↔	Dorsal instrumentierte Korrekturspondylodese (z.B. bei Skoliose), primärstabil, 7 bis 10 Segmente	80.59.21↔	Sonstige Diskusdestruktion, Reoperation mit Radikulolyse bei Rezidiv
78.49.56↔	Dorsal instrumentierte Korrekturspondylodese (z.B. bei Skoliose), primärstabil, 11 oder mehr Segmente	80.59.30↔	Sonstige Diskusdestruktion, Dekompression mit Nucleoplastik
78.49.57↔	Ventral instrumentierte Korrekturspondylodese (z.B. bei Skoliose), nicht primärstabil, 3 bis 6 Segmente	80.59.40↔	Sonstige Diskusdestruktion, Minimal-invasive Thermomodulation der Bandscheibe
78.49.58↔	Ventral instrumentierte Korrekturspondylodese (z.B. bei Skoliose), nicht primärstabil, 7 bis 10 Segmente	80.59.50↔	Sonstige Diskusdestruktion, Diskusrekonstruktion mit zellbasierten Bandscheibenersatz
78.49.59↔	Dorsal oder ventral instrumentierte Korrekturspondylodese (z.B. bei Skoliose), sonstige	80.59.99↔	Sonstige Diskusdestruktion, sonstige
78.49.5a↔	Ventral instrumentierte Korrekturspondylodese (z.B. bei Skoliose), nicht primärstabil, 11 oder mehr Segmente	81.01↔	Spondylodese an Atlas-Axis
78.49.5b↔	Ventral instrumentierte Korrekturspondylodese (z.B. bei Skoliose), primärstabil, 3 bis 6 Segmente	81.02↔	Sonstige zervikale Spondylodese mit ventralem Zugang
78.49.5c↔	Ventral instrumentierte Korrekturspondylodese (z.B. bei Skoliose), primärstabil, 7 bis 10 Segmente	81.03↔	Sonstige zervikale Spondylodese mit dorsalem Zugang
78.49.5d↔	Ventral instrumentierte Korrekturspondylodese (z.B. bei Skoliose), primärstabil, 11 oder mehr Segmente	81.04↔	Dorsale und dorsolumbale Spondylodese, ventraler Zugang
78.49.61↔	Dorsal und ventral kombiniert instrumentierte Korrekturspondylodese (z.B. bei Skoliose), nicht primärstabil, 3 bis 6 Segmente	81.05↔	Dorsale und dorsolumbale Spondylodese, dorsaler Zugang
78.49.62↔	Dorsal und ventral kombiniert instrumentierte Korrekturspondylodese (z.B. bei Skoliose), nicht primärstabil, 7 bis 10 Segmente	81.06↔	Lumbale und lumbosakrale Spondylodese, ventraler Zugang
78.49.63↔	Dorsal und ventral kombiniert instrumentierte Korrekturspondylodese (z.B. bei Skoliose), nicht primärstabil, 11 oder mehr Segmente	81.07↔	Lumbale und lumbosakrale Spondylodese, intratransversaler Zugang
78.49.64↔	Dorsal und ventral kombiniert instrumentierte Korrekturspondylodese (z.B. bei Skoliose), primärstabil, 3 bis 6 Segmente	81.08↔	Lumbale und lumbosakrale Spondylodese, dorsaler Zugang
78.49.65↔	Dorsal und ventral kombiniert instrumentierte Korrekturspondylodese (z.B. bei Skoliose), primärstabil, 7 bis 10 Segmente	81.31↔	Reoperation einer Spondylodese an Atlas-Axis
78.49.66↔	Dorsal und ventral kombiniert instrumentierte Korrekturspondylodese (z.B. bei Skoliose), primärstabil, 11 oder mehr Segmente	81.32↔	Reoperation einer sonstigen zervikalen Spondylodese mit ventralem Zugang
78.49.69↔	Dorsal und ventral kombiniert instrumentierte Korrekturspondylodese (z.B. bei Skoliose), sonstige	81.33↔	Reoperation einer sonstigen zervikalen Spondylodese mit dorsalem Zugang
78.49.71↔	Komplexe Rekonstruktion der Wirbelsäule (z.B. bei Skoliose) durch subkutane Harrington-Instrumentation	81.34↔	Reoperation einer dorsalen und dorsolumbalen Spondylodese, ventraler Zugang
78.49.72↔	Komplexe Rekonstruktion der Wirbelsäule (z.B. Skoliose) mittels Implantation von growing rods	81.35↔	Reoperation einer dorsalen und dorsolumbalen Spondylodese, dorsaler Zugang
78.49.79↔	Komplexe Rekonstruktion der Wirbelsäule, sonstige	81.36↔	Reoperation einer lumbalen und lumbosakralen Spondylodese, ventraler Zugang
78.50.31↔	Osteosynthese durch Schrauben an der Wirbelsäule	81.37↔	Reoperation einer lumbalen und lumbosakralen Spondylodese, intratransversaler Zugang
78.50.32↔	Osteosynthese durch Drahtcerclage an der Wirbelsäule	81.38↔	Reoperation einer lumbalen und lumbosakralen Spondylodese, dorsaler Zugang
78.50.33↔	Osteosynthese durch Klammersystem an der Wirbelsäule	81.62.00↔	Spondylodese oder Reoperation einer Spondylodese von 2-3 Wirbeln, n.n.bez.
78.50.34↔	Osteosynthese durch Hakenplatten an der Wirbelsäule	81.62.10↔	Spondylodese von 2 Wirbeln, dorsal
78.50.35↔	Osteosynthese durch Schrauben-Stabsystem an der Wirbelsäule	81.62.11↔	Spondylodese von 2 Wirbeln, dorsal und ventral kombiniert, interkorporell
78.50.36↔	Osteosynthese durch ventrales Schrauben-Plattensystem an der Wirbelsäule	81.62.12↔	Spondylodese von 2 Wirbeln, ventral, interkorporell
78.50.37↔	Osteosynthese durch dorsales Schrauben-Plattensystem an der Wirbelsäule	81.62.13↔	Spondylodese von 2 Wirbeln, dorsal, dynamisch
78.50.39↔	Osteosyntheseverfahren an der Wirbelsäule, sonstige	81.62.20↔	Spondylodese von 3 Wirbeln, dorsal
78.69.61↔	Entfernung von Osteosynthesematerial an Wirbelsäule	81.62.21↔	Spondylodese von 3 Wirbeln, dorsal und ventral kombiniert, interkorporell
78.69.65↔	Knochenimplantatentfernung an anderen näher bezeichneten Knochen, ausser Gesichtsschädelknochen, Entfernung eines Knochen(teil)ersatzes an der Wirbelsäule	81.62.22↔	Spondylodese von 3 Wirbeln, ventral, interkorporell
78.69.71↔	Arthroskopische Entfernung von Osteosynthesematerial	81.62.23↔	Spondylodese von 3 Wirbeln, dorsal, dynamisch
80.51.10↔	Exzision eines Discus intervertebralis, offen chirurgisch	81.62.99↔	Spondylodese oder Reoperation einer Spondylodese von 2-3 Wirbeln, sonstige
80.51.11↔	Exzision zweier Disci intervertebrales, offen chirurgisch	81.63.00↔	Spondylodese oder Reoperation einer Spondylodese von 4-8 Wirbeln, n.n.bez.
80.51.12↔	Exzision dreier oder mehr Disci intervertebrales, offen chirurgisch	81.63.10↔	Spondylodese von 4 - 6 Wirbeln, dorsal
		81.63.11↔	Spondylodese von 4 - 6 Wirbeln, dorsal und ventral kombiniert, interkorporell
		81.63.12↔	Spondylodese von 4 - 6 Wirbeln, ventral, interkorporell
		81.63.13↔	Spondylodese von 4 - 6 Wirbeln, dorsal, dynamisch
		81.63.20↔	Spondylodese von 7 - 8 Wirbeln, dorsal
		81.63.21↔	Spondylodese von 7 - 8 Wirbeln, dorsal und ventral kombiniert, interkorporell
		81.63.22↔	Spondylodese von 7 - 8 Wirbeln, ventral, interkorporell
		81.63.23↔	Spondylodese von 7 - 8 Wirbeln, dorsal, dynamisch
		81.63.99↔	Spondylodese oder Reoperation einer Spondylodese von 4-8 Wirbeln, sonstige
		81.64.00↔	Spondylodese oder Reoperation einer Spondylodese von 9 oder mehr Wirbeln, n.n.bez.
		81.64.10↔	Spondylodese von 9 oder mehr Wirbeln, dorsal
		81.64.11↔	Spondylodese von 9 oder mehr Wirbeln, dorsal und ventral kombiniert, interkorporell
		81.64.99↔	Spondylodese oder Reoperation einer Spondylodese von 9 oder mehr Wirbeln, sonstige

81.65.10↔	Vertebroplastik, 1 Wirbelkörper	84.66.10↔	Ersetzen von künstlicher Diskusprothese, zervikal
81.65.11↔	Vertebroplastik, 2 Wirbelkörper	84.66.20↔	Revision von künstlicher Diskusprothese, zervikal
81.65.12↔	Vertebroplastik, 3 Wirbelkörper	84.66.99↔	Revision oder Ersetzen von künstlicher Diskusprothese, zervikal, sonstige
81.65.13↔	Vertebroplastik, 4 und mehr Wirbelkörper	84.67↔	Revision oder Ersetzen von künstlicher Diskusprothese, thorakal
81.65.99↔	Vertebroplastik, sonstige	84.68.10↔	Ersetzen von künstlicher Diskusprothese, lumbosakral
81.66.10↔	Kyphoplastik, 1 Wirbelkörper	84.68.20↔	Revision von künstlicher Diskusprothese, lumbosakral
81.66.11↔	Kyphoplastik, 2 Wirbelkörper	84.68.99↔	Revision oder Ersetzen von künstlicher Diskusprothese, lumbosakral, sonstige
81.66.12↔	Kyphoplastik, 3 Wirbelkörper	84.69.10↔	Ersetzen von künstlicher Diskusprothese
81.66.13↔	Kyphoplastik, 4 und mehr Wirbelkörper	84.69.20↔	Revision von künstlicher Diskusprothese
81.66.99↔	Kyphoplastik, sonstige	84.69.99↔	Revision oder Ersetzen von künstlicher Diskusprothese, sonstige
84.51.10↔	Einsetzen von interkorporellen Cages, 1 Segment	84.81.20↔	Revision von interspinösen Implantaten
84.51.11↔	Einsetzen von interkorporellen Cages, 2 Segmente	84.81.99↔	Revision von interspinösen Implantaten, sonstige
84.51.12↔	Einsetzen von interkorporellen Cages, 3 Segmente	84.82↔	Einsetzen oder Ersetzen von Vorrichtung(en) zur dynamischen Stabilisierung mit Pedikelschrauben
84.51.13↔	Einsetzen von interkorporellen Cages, 4 oder mehr Segmente	84.83↔	Revision von Vorrichtung(en) zur dynamischen Stabilisierung mit Pedikelschrauben
84.51.99↔	Einsetzen von interkorporellen Implantaten, sonstige	84.84↔	Einsetzen oder Ersetzen von Facettengelenksprothesen
84.60↔	Einsetzen von Diskusprothese, nicht näher bezeichnet	84.85↔	Revision von Facettengelenksprothesen
84.61↔	Einsetzen von partieller Diskusprothese, zervikal		
84.62↔	Einsetzen von totaler Diskusprothese, zervikal		
84.63↔	Einsetzen von Diskusprothese, thorakal		
84.64↔	Einsetzen von partieller Diskusprothese, lumbosakral		
84.65↔	Einsetzen von totaler Diskusprothese, lumbosakral		

Prozedur B03-6

99.b7.12‡↔	Intensivmedizinische Komplexbehandlung, 120 bis 184 Aufwandspunkte	99.b7.23‡↔	Intensivmedizinische Komplexbehandlung im Kindesalter (Basisprozedur), 589 bis 784 Aufwandspunkte
99.b7.13‡↔	Intensivmedizinische Komplexbehandlung, 185 bis 360 Aufwandspunkte	99.b7.24‡↔	Intensivmedizinische Komplexbehandlung im Kindesalter (Basisprozedur), 785 bis 980 Aufwandspunkte
99.b7.14‡↔	Intensivmedizinische Komplexbehandlung, 361 bis 552 Aufwandspunkte	99.b7.25‡↔	Intensivmedizinische Komplexbehandlung im Kindesalter (Basisprozedur), 981 bis 1176 Aufwandspunkte
99.b7.15‡↔	Intensivmedizinische Komplexbehandlung, 553 bis 828 Aufwandspunkte	99.b7.26‡↔	Intensivmedizinische Komplexbehandlung im Kindesalter (Basisprozedur), 1177 bis 1470 Aufwandspunkte
99.b7.16‡↔	Intensivmedizinische Komplexbehandlung, 829 bis 1104 Aufwandspunkte	99.b7.27‡↔	Intensivmedizinische Komplexbehandlung im Kindesalter (Basisprozedur), 1471 bis 1764 Aufwandspunkte
99.b7.17‡↔	Intensivmedizinische Komplexbehandlung, 1105 bis 1380 Aufwandspunkte	99.b7.28‡↔	Intensivmedizinische Komplexbehandlung im Kindesalter (Basisprozedur), 1765 bis 2058 Aufwandspunkte
99.b7.18‡↔	Intensivmedizinische Komplexbehandlung, 1381 bis 1656 Aufwandspunkte	99.b7.2a‡↔	Intensivmedizinische Komplexbehandlung im Kindesalter (Basisprozedur), 2059 bis 2352 Aufwandspunkte
99.b7.1a‡↔	Intensivmedizinische Komplexbehandlung, 1657 bis 1932 Aufwandspunkte	99.b7.2b‡↔	Intensivmedizinische Komplexbehandlung im Kindesalter (Basisprozedur), 2353 bis 2646 Aufwandspunkte
99.b7.1b‡↔	Intensivmedizinische Komplexbehandlung, 1933 bis 2208 Aufwandspunkte	99.b7.2c‡↔	Intensivmedizinische Komplexbehandlung im Kindesalter (Basisprozedur), 2647 bis 2940 Aufwandspunkte
99.b7.1c‡↔	Intensivmedizinische Komplexbehandlung, 2209 bis 2484 Aufwandspunkte	99.b7.2d‡↔	Intensivmedizinische Komplexbehandlung im Kindesalter (Basisprozedur), 2941 bis 3430 Aufwandspunkte
99.b7.1d‡↔	Intensivmedizinische Komplexbehandlung, 2485 bis 2760 Aufwandspunkte	99.b7.2e‡↔	Intensivmedizinische Komplexbehandlung im Kindesalter (Basisprozedur), 3431 bis 3920 Aufwandspunkte
99.b7.1e‡↔	Intensivmedizinische Komplexbehandlung, 2761 bis 3220 Aufwandspunkte	99.b7.2f‡↔	Intensivmedizinische Komplexbehandlung im Kindesalter (Basisprozedur), 3921 bis 4410 Aufwandspunkte
99.b7.1f‡↔	Intensivmedizinische Komplexbehandlung, 3221 bis 3680 Aufwandspunkte	99.b7.2g‡↔	Intensivmedizinische Komplexbehandlung im Kindesalter (Basisprozedur), 4411 bis 4900 Aufwandspunkte
99.b7.1g‡↔	Intensivmedizinische Komplexbehandlung, 3681 bis 4600 Aufwandspunkte	99.b7.2h‡↔	Intensivmedizinische Komplexbehandlung im Kindesalter (Basisprozedur), 4901 bis 5880 Aufwandspunkte
99.b7.1h‡↔	Intensivmedizinische Komplexbehandlung, 4601 bis 5520 Aufwandspunkte	99.b7.2i‡↔	Intensivmedizinische Komplexbehandlung im Kindesalter (Basisprozedur), 5881 bis 6860 Aufwandspunkte
99.b7.1i‡↔	Intensivmedizinische Komplexbehandlung, 5521 bis 7360 Aufwandspunkte	99.b7.2j‡↔	Intensivmedizinische Komplexbehandlung im Kindesalter (Basisprozedur), 6861 bis 7840 Aufwandspunkte
99.b7.1j‡↔	Intensivmedizinische Komplexbehandlung, 7361 bis 9200 Aufwandspunkte	99.b7.2k‡↔	Intensivmedizinische Komplexbehandlung im Kindesalter (Basisprozedur), 7841 bis 9800 Aufwandspunkte
99.b7.1k‡↔	Intensivmedizinische Komplexbehandlung, 9201 bis 11040 Aufwandspunkte	99.b7.2l‡↔	Intensivmedizinische Komplexbehandlung im Kindesalter (Basisprozedur), 9801 bis 11760 Aufwandspunkte
99.b7.1l‡↔	Intensivmedizinische Komplexbehandlung, 11041 bis 13800 Aufwandspunkte	99.b7.2m‡↔	Intensivmedizinische Komplexbehandlung im Kindesalter (Basisprozedur), 11761 bis 13720 Aufwandspunkte
99.b7.1m‡↔	Intensivmedizinische Komplexbehandlung, 13801 bis 16560 Aufwandspunkte	99.b7.2n‡↔	Intensivmedizinische Komplexbehandlung im Kindesalter (Basisprozedur), 13721 bis 16660 Aufwandspunkte
99.b7.1n‡↔	Intensivmedizinische Komplexbehandlung, 16561 bis 19320 Aufwandspunkte	99.b7.2o‡↔	Intensivmedizinische Komplexbehandlung im Kindesalter (Basisprozedur), 16661 bis 19600 Aufwandspunkte
99.b7.1o‡↔	Intensivmedizinische Komplexbehandlung, 19321 und mehr Aufwandspunkte	99.b7.2p‡↔	Intensivmedizinische Komplexbehandlung im Kindesalter (Basisprozedur), 19601 und mehr Aufwandspunkte
99.b7.21‡↔	Intensivmedizinische Komplexbehandlung im Kindesalter (Basisprozedur), 197 bis 392 Aufwandspunkte	99.b8.13‡↔	IMC-Komplexbehandlung des Erwachsenen, 185 bis 360 Aufwandspunkte
99.b7.22‡↔	Intensivmedizinische Komplexbehandlung im Kindesalter (Basisprozedur), 393 bis 588 Aufwandspunkte	99.b8.14‡↔	IMC-Komplexbehandlung des Erwachsenen, 361 bis 552 Aufwandspunkte

99.b8.15†↔	IMC-Komplexbehandlung des Erwachsenen, 553 bis 828 Aufwandspunkte	99.b8.24†↔	IMC-Komplexbehandlung im Kindesalter, 785 bis 980 Aufwandspunkte
99.b8.16†↔	IMC-Komplexbehandlung des Erwachsenen, 829 bis 1104 Aufwandspunkte	99.b8.25†↔	IMC-Komplexbehandlung im Kindesalter, 981 bis 1176 Aufwandspunkte
99.b8.17†↔	IMC-Komplexbehandlung des Erwachsenen, 1105 bis 1380 Aufwandspunkte	99.b8.26†↔	IMC-Komplexbehandlung im Kindesalter, 1177 bis 1470 Aufwandspunkte
99.b8.18†↔	IMC-Komplexbehandlung des Erwachsenen, 1381 bis 1656 Aufwandspunkte	99.b8.27†↔	IMC-Komplexbehandlung im Kindesalter, 1471 bis 1764 Aufwandspunkte
99.b8.1a†↔	IMC-Komplexbehandlung des Erwachsenen, 1657 bis 1932 Aufwandspunkte	99.b8.28†↔	IMC-Komplexbehandlung im Kindesalter, 1765 bis 2058 Aufwandspunkte
99.b8.1b†↔	IMC-Komplexbehandlung des Erwachsenen, 1933 bis 2208 Aufwandspunkte	99.b8.2a†↔	IMC-Komplexbehandlung im Kindesalter, 2059 bis 2352 Aufwandspunkte
99.b8.1c†↔	IMC-Komplexbehandlung des Erwachsenen, 2209 bis 2484 Aufwandspunkte	99.b8.2b†↔	IMC-Komplexbehandlung im Kindesalter, 2353 bis 2646 Aufwandspunkte
99.b8.1d†↔	IMC-Komplexbehandlung des Erwachsenen, 2485 bis 2760 Aufwandspunkte	99.b8.2c†↔	IMC-Komplexbehandlung im Kindesalter, 2647 bis 2940 Aufwandspunkte
99.b8.1e†↔	IMC-Komplexbehandlung des Erwachsenen, 2761 bis 3220 Aufwandspunkte	99.b8.2d†↔	IMC-Komplexbehandlung im Kindesalter, 2941 bis 3430 Aufwandspunkte
99.b8.1f†↔	IMC-Komplexbehandlung des Erwachsenen, 3221 bis 3680 Aufwandspunkte	99.b8.2e†↔	IMC-Komplexbehandlung im Kindesalter, 3431 bis 3920 Aufwandspunkte
99.b8.1g†↔	IMC-Komplexbehandlung des Erwachsenen, 3681 bis 4600 Aufwandspunkte	99.b8.2f†↔	IMC-Komplexbehandlung im Kindesalter, 3921 bis 4410 Aufwandspunkte
99.b8.1h†↔	IMC-Komplexbehandlung des Erwachsenen, 4601 bis 5520 Aufwandspunkte	99.b8.2g†↔	IMC-Komplexbehandlung im Kindesalter, 4411 bis 4900 Aufwandspunkte
99.b8.1i†↔	IMC-Komplexbehandlung des Erwachsenen, 5521 bis 7360 Aufwandspunkte	99.b8.2h†↔	IMC-Komplexbehandlung im Kindesalter, 4901 bis 5880 Aufwandspunkte
99.b8.1j†↔	IMC-Komplexbehandlung des Erwachsenen, 7361 bis 9200 Aufwandspunkte	99.b8.2i†↔	IMC-Komplexbehandlung im Kindesalter, 5881 bis 6860 Aufwandspunkte
99.b8.1k†↔	IMC-Komplexbehandlung des Erwachsenen, 9201 bis 11040 Aufwandspunkte	99.b8.2j†↔	IMC-Komplexbehandlung im Kindesalter, 6861 bis 7840 Aufwandspunkte
99.b8.1l†↔	IMC-Komplexbehandlung des Erwachsenen, 11041 bis 13800 Aufwandspunkte	99.b8.2k†↔	IMC-Komplexbehandlung im Kindesalter, 7841 bis 9800 Aufwandspunkte
99.b8.1m†↔	IMC-Komplexbehandlung des Erwachsenen, 13801 bis 16560 Aufwandspunkte	99.b8.2l†↔	IMC-Komplexbehandlung im Kindesalter, 9801 bis 11760 Aufwandspunkte
99.b8.1n†↔	IMC-Komplexbehandlung des Erwachsenen, 16561 bis 19320 Aufwandspunkte	99.b8.2m†↔	IMC-Komplexbehandlung im Kindesalter, 11761 bis 13720 Aufwandspunkte
99.b8.1o†↔	IMC-Komplexbehandlung des Erwachsenen, 19321 und mehr Aufwandspunkte	99.b8.2n†↔	IMC-Komplexbehandlung im Kindesalter, 13721 bis 16660 Aufwandspunkte
99.b8.21†↔	IMC-Komplexbehandlung im Kindesalter, 197 bis 392 Aufwandspunkte	99.b8.2o†↔	IMC-Komplexbehandlung im Kindesalter, 16661 bis 19600 Aufwandspunkte
99.b8.22†↔	IMC-Komplexbehandlung im Kindesalter, 393 bis 588 Aufwandspunkte	99.b8.2p†↔	IMC-Komplexbehandlung im Kindesalter, 19601 und mehr Aufwandspunkte
99.b8.23†↔	IMC-Komplexbehandlung im Kindesalter, 589 bis 784 Aufwandspunkte		

Prozedur B03-7

03.4x.10↔	Exzision oder Destruktion von Tumorgewebe an Rückenmark (intramedullär)	03.4x.99↔	Exzision oder Destruktion einer Läsion an Rückenmark oder Rückenmarkhäuten, sonstige
03.4x.11↔	Exzision oder Destruktion von Tumorgewebe an Rückenmarkhäuten und Knochen	03.93.20↔	Implantation oder Ersetzen der Elektrode(n) eines permanenten epiduralen Neurostimulators, Einzelelektrodensystems, Dauerstimulation, perkutan
03.4x.12↔	Exzision oder Destruktion von Tumorgewebe an intraspinalen Nervenwurzeln und Ganglien	03.93.21↔	Implantation oder Ersetzen der Elektrode(n) eines permanenten epiduralen Neurostimulators, Mehrelektrodensystems, Dauerstimulation, perkutan
03.4x.19↔	Exzision oder Destruktion von Tumorgewebe an Rückenmark oder Rückenmarkhäuten, sonstige	03.93.22↔	Implantation oder Ersetzen der Elektrode(n) eines permanenten epiduralen Neurostimulators, Einzelelektrodensystems, Dauerstimulation, offen chirurgisch
03.4x.20↔	Exzision oder Destruktion einer sonstigen Läsion an Rückenmark (intramedullär)	03.93.23↔	Implantation oder Ersetzen der Elektrode(n) eines permanenten epiduralen Neurostimulators, Mehrelektrodensystems, Dauerstimulation, offen chirurgisch
03.4x.21↔	Exzision oder Destruktion einer sonstigen Läsion an Rückenmarkhäuten		
03.4x.22↔	Exzision oder Destruktion einer sonstigen Läsion an intraspinalen Nervenwurzeln und Ganglien		
03.4x.29↔	Exzision oder Destruktion einer sonstigen Läsion an Rückenmark oder Rückenmarkhäuten, sonstige		

Prozedur B03-8

86.22.19†↔	Grossflächiges Débridement von Wunde, Infektion oder Verbrennung durch Exzision, andere Lokalisation
86.22.29†↔	Grossflächiges Débridement von Wunde, Infektion oder Verbrennung durch Exzision mit Einlegen eines Medikamententrägers, andere Lokalisation

ADRG B04 Eingriffe an den extrakraniellen Gefässen

Mindestens eine Prozedur in Tabelle B04-2

DRG B04A Interventionelle und beidseitige Eingriffe an den extrakraniellen Gefässen mit äusserst schweren CC

(Prozedur in Tabelle B04-3 oder Beidseitige Prozedur in Tabelle B04-4) und PCCL > 3

DRG B04B Eingriffe an den extrakraniellen Gefässen mit äusserst schweren CC oder mit beidseitigem Eingriff an den extrakraniellen Gefässen oder bei Hirninfarkt

PCCL > 3 oder Beidseitige Prozedur in Tabelle B04-4 oder Hauptdiagnose in Tabelle B04-1

DRG B04C Interventionelle Eingriffe an den extrakraniellen Gefässen

Prozedur in Tabelle B04-3

DRG B04D Eingriffe an den extrakraniellen Gefässen**Hauptdiagnose B04-1**

I63.0	Hirninfd Thromb präzereb Aa	I63.5	Hirninfd nnbez Verschl/Sten zereb Aa
I63.1	Hirninfd Embol präzereb Aa	I63.6	Hirninfd Thrombose Hirnvenen, nichteitrig
I63.2	Hirninfd nnbez Verschl/Sten präzereb Aa	I63.8	Sonstiger Hirninfarkt
I63.3	Hirninfd Thromb zereb Aa	I63.9	Hirninfd, nnbez
I63.4	Hirninfd Embol zereb Aa		

Prozedur B04-2

00.63↔	Perkutanes Einsetzen von Stent(s) an A. carotis	38.35.20↔	Resektion von thorakalen Venen mit Anastomose, n.n.bez.
00.64↔	Perkutanes Einsetzen von Stent(s) an sonstigen präzerebralen (extrakraniellen) Arterien	38.35.21↔	Resektion der V. pulmonalis mit Anastomose
38.12↔	Endarterektomie von anderen Gefässen an Kopf und Hals	38.35.22↔	Resektion der V. subclavia mit Anastomose
38.32.00↔	Resektion von anderen Gefässen am Kopf und Hals mit Anastomose, n.n.bez.	38.35.23↔	Resektion der V. cava superior mit Anastomose
38.32.10↔	Resektion von extrakraniellen Arterien an Kopf und Hals mit Anastomose	38.35.28↔	Resektion von thorakalen von sonstigen tiefen Venen mit Anastomose
38.32.20↔	Resektion von extrakraniellen Venen an Kopf und Hals mit Anastomose, n.n.bez.	38.35.29↔	Resektion von thorakalen Venen mit Anastomose, sonstige
38.32.21↔	Resektion der V. jugularis mit Anastomose	38.35.99↔	Resektion von thorakalen Gefässen mit Anastomose, sonstige
38.32.22↔	Resektion von oberflächlichen extrakraniellen Venen an Kopf und Hals mit Anastomose	38.38.00↔	Resektion von Arterien der unteren Extremität mit Anastomose, n.n.bez.
38.32.99↔	Resektion von anderen Gefässen an Kopf und Hals mit Anastomose, sonstige	38.38.10↔	Resektion der A. femoralis mit Anastomose (communis) (superficialis)
38.33.00↔	Resektion von Gefässen der oberen Extremität (mit Anastomose), n.n.bez.	38.38.11↔	Resektion der A. profunda femoris mit Anastomose
38.33.10↔	Resektion von Arterien der oberen Extremität mit Anastomose, n.n.bez.	38.38.12↔	Resektion der A. poplitea mit Anastomose
38.33.11↔	Resektion von Arterien des Oberarms mit Anastomose	38.38.99↔	Resektion von Arterien der unteren Extremität mit Anastomose, sonstige
38.33.12↔	Resektion der A. ulnaris mit Anastomose	38.42↔	Resektion von anderen Blutgefässen an Kopf und Hals mit Ersatz
38.33.13↔	Resektion von sonstigen Arterien des Unterarmes mit Anastomose	38.83.11↔	Sonstiger chirurgischer Verschluss von Arterien der Hand
38.33.14↔	Resektion von Arterien der Hand mit Anastomose	38.83.19↔	Sonstiger chirurgischer Verschluss von sonstigen Arterien der oberen Extremität
38.33.20↔	Resektion von Venen der oberen Extremität mit Anastomose, n.n.bez.	38.83.21↔	Sonstiger chirurgischer Verschluss von tiefen Venen der oberen Extremität
38.33.21↔	Resektion der V. axillaris mit Anastomose	39.22.00↔	Bypass zwischen Aorta, A. subclavia und A. carotis, n.n.bez.
38.33.22↔	Resektion von sonstigen tiefen Venen der oberen Extremität mit Anastomose	39.22.10↔	Bypass an der A. carotis, n.n.bez.
38.33.23↔	Resektion von oberflächlichen Venen der oberen Extremität mit Anastomose	39.22.11↔	Bypass zwischen A. carotis und A. carotis
38.33.99↔	Resektion von Gefässen der oberen Extremität (mit Anastomose), sonstige	39.22.12↔	Bypass zwischen A. carotis und A. vertebralis
38.35.00↔	Resektion von thorakalen Gefässen mit Anastomose, n.n.bez.	39.22.13↔	Bypass zwischen A. carotis und A. subclavia
38.35.10↔	Resektion von thorakalen Arterien mit Anastomose, n.n.bez.	39.22.14↔	Bypass zwischen A. carotis und Aorta
38.35.11↔	Resektion der A. subclavia mit Anastomose	39.22.19↔	Bypass an der A. carotis, sonstige
38.35.12↔	Resektion des Truncus brachiocephalicus mit Anastomose	39.22.20↔	Bypass an der A. subclavia, n.n.bez.
38.35.13↔	Resektion der A. pulmonalis mit Anastomose	39.22.21↔	Bypass zwischen A. subclavia und Aorta
38.35.19↔	Resektion von thorakalen Arterien mit Anastomose, sonstige	39.22.29↔	Bypass an der A. subclavia, sonstige
		39.22.99↔	Bypass zwischen Aorta, A. subclavia und A. carotis, sonstige
		39.23↔	Sonstiger intrathorakaler, vaskulärer Shunt oder Bypass
		39.24↔	Aorto-renaler Bypass
		39.26.00↔	Sonstiger intra-abdominaler Gefäss-Shunt oder -Bypass, n.n.bez.

39.26.10↔	Sonstiger intra-abdominaler Gefäß-Shunt oder -Bypass, Viszeralarterien	39.56.40↔	Plastische Rekonstruktion abdominaler Arterien mit Gewebe-Patch, n.n.bez.
39.26.11↔	Sonstiger intra-abdominaler Gefäß-Shunt oder -Bypass, Aorta	39.56.41↔	Plastische Rekonstruktion der abdominalen Aorta mit Gewebe-Patch
39.26.12↔	Sonstiger intra-abdominaler Gefäß-Shunt oder -Bypass, A. renalis	39.56.42↔	Plastische Rekonstruktion des Truncus coeliacus mit Gewebe-Patch
39.26.19↔	Sonstiger intra-abdominaler Gefäß-Shunt oder -Bypass, sonstige Viszeralarterien	39.56.43↔	Plastische Rekonstruktion der A. gastrica mit Gewebe-Patch
39.26.99↔	Sonstiger intra-abdominaler Gefäß-Shunt oder -Bypass, sonstige	39.56.44↔	Plastische Rekonstruktion der A. hepatica mit Gewebe-Patch
39.27.00↔	Arteriovenöser Shunt für Hämodialyse, n.n.bez.	39.56.45↔	Plastische Rekonstruktion der A. lienalis mit Gewebe-Patch
39.27.10↔	AV-Fistel für Hämodialyse	39.56.46↔	Plastische Rekonstruktion der A. renalis mit Gewebe-Patch
39.27.11↔	AV-Fistel mit allogenen oder alloplastischem Material für Hämodialyse	39.56.47↔	Plastische Rekonstruktion der A. mesenterica mit Gewebe-Patch
39.27.99↔	Arteriovenöser Shunt für Hämodialyse, sonstige	39.56.48↔	Plastische Rekonstruktion der A. iliaca mit Gewebe-Patch
39.29.00↔	Sonstiger (peripherer) Gefäß-Shunt oder -Bypass, n.n.bez.	39.56.49↔	Plastische Rekonstruktion abdominaler Arterien mit Gewebe-Patch, sonstige
39.29.10↔	Gefäß-Shunt oder Bypass an Arterien der unteren Extremität, n.n.bez.	39.56.50↔	Plastische Rekonstruktion abdominaler Venen mit Gewebe-Patch, n.n.bez.
39.29.11↔	Femorofemorale Gefäß-Shunt oder -Bypass	39.56.51↔	Plastische Rekonstruktion der V. cava inferior mit Gewebe-Patch
39.29.12↔	Femoropopliteale Gefäß-Shunt oder -Bypass	39.56.52↔	Plastische Rekonstruktion der V. iliaca mit Gewebe-Patch
39.29.13↔	Femorocrurale Gefäß-Shunt oder -Bypass	39.56.59↔	Plastische Rekonstruktion abdominaler Venen mit Gewebe-Patch, sonstige
39.29.14↔	Femoropedale Gefäß-Shunt oder -Bypass	39.56.60↔	Plastische Rekonstruktion von Gefäßen der unteren Extremität mit Gewebe-Patch, n.n.bez.
39.29.15↔	Popliteocrurale und popliteopedale Gefäß-Shunt oder -Bypass	39.56.61↔	Plastische Rekonstruktion von Arterien der unteren Extremität mit Gewebe-Patch
39.29.16↔	Gefäß-Shunt oder Bypass an Arterien des Unterschenkels und des Fusses	39.56.62↔	Plastische Rekonstruktion der V. femoralis und V. poplitea mit Gewebe-Patch
39.29.19↔	Gefäß-Shunt oder Bypass an Arterien der unteren Extremität, sonstige	39.56.63↔	Plastische Rekonstruktion von sonstigen tiefen Venen der unteren Extremitäten mit Gewebe-Patch
39.29.20↔	Gefäß-Shunt oder Bypass an Arterien der oberen Extremität	39.56.64↔	Plastische Rekonstruktion von oberflächlichen Venen des Oberschenkels mit Gewebe-Patch
39.29.30↔	Sonstiger (peripherer) Gefäß-Shunt oder -Bypass, extraanatomisch, n.n.bez.	39.56.69↔	Plastische Rekonstruktion von Gefäßen der unteren Extremität mit Gewebe-Patch, sonstige
39.29.31↔	Subclaviafemorale Gefäß-Shunt oder Bypass	39.56.99↔	Plastische Rekonstruktion eines Blutgefäßes mit Gewebe-Patch, sonstige
39.29.32↔	Axillofemorale Gefäß-Shunt oder Bypass	39.57.00↔	Plastische Rekonstruktion mit synthetischem Patch Graft, n.n.bez.
39.29.33↔	Femorofemorale Cross-over-Bypass	39.57.10↔	Plastische Rekonstruktion von Gefäßen an Kopf und Hals mit synthetischem Patch Graft, n.n.bez.
39.29.39↔	Sonstiger (peripherer) Gefäß-Shunt oder -Bypass, extraanatomisch, sonstige	39.57.11↔	Plastische Rekonstruktion von intrakraniellen Gefäßen mit synthetischem Patch Graft
39.29.40↔	Gefäß-Shunt oder -Bypass an Venen	39.57.12↔	Plastische Rekonstruktion von extrakraniellen Arterien an Kopf und Hals mit synthetischem Patch Graft
39.29.80↔	Temporärer intraoperativer Shunt, n.n.bez.	39.57.13↔	Plastische Rekonstruktion der V. jugularis mit synthetischem Patch Graft
39.29.81↔	Temporärer intraoperativer Shunt, arterioarteriell	39.57.19↔	Plastische Rekonstruktion von Gefäßen an Kopf und Hals mit synthetischem Patch Graft, sonstige
39.29.82↔	Temporärer intraoperativer Shunt, arteriovenös	39.57.20↔	Plastische Rekonstruktion von Gefäßen der oberen Extremität mit synthetischem Patch Graft, n.n.bez.
39.29.89↔	Temporärer intraoperativer Shunt, sonstige	39.57.21↔	Plastische Rekonstruktion von Arterien der oberen Extremität mit synthetischem Patch Graft
39.29.99↔	Sonstiger (peripherer) Gefäß-Shunt oder -Bypass, sonstige	39.57.22↔	Plastische Rekonstruktion der V. subclavia, V. axillaris und V. brachiocephalica mit synthetischem Patch Graft
39.42↔	Revision eines arteriovenösen Shunts zur Hämodialyse	39.57.23↔	Plastische Rekonstruktion von sonstigen tiefen Venen der oberen Extremitäten mit synthetischem Patch Graft
39.43↔	Entfernen eines arteriovenösen Shunts zur Hämodialyse	39.57.29↔	Plastische Rekonstruktion von Gefäßen der oberen Extremität mit synthetischem Patch Graft, sonstige
39.49.30↔	Ersatz eines kardialen Conduit	39.57.30↔	Plastische Rekonstruktion von thorakalen Gefäßen mit synthetischem Patch Graft, n.n.bez.
39.55↔	Reimplantation eines abrierenden Nierengefäßes	39.57.31↔	Plastische Rekonstruktion der thorakalen Aorta mit synthetischem Patch Graft
39.56.00↔	Plastische Rekonstruktion eines Blutgefäßes mit Gewebe-Patch, n.n.bez.	39.57.32↔	Plastische Rekonstruktion der V. pulmonalis mit synthetischem Patch Graft
39.56.10↔	Plastische Rekonstruktion von Gefäßen an Kopf und Hals mit Gewebe-Patch, n.n.bez.	39.57.33↔	Plastische Rekonstruktion der V. cava superior mit synthetischem Patch Graft
39.56.11↔	Plastische Rekonstruktion von intrakraniellen Gefäßen mit Gewebe-Patch	39.57.39↔	Plastische Rekonstruktion von thorakalen Gefäßen mit synthetischem Patch Graft, sonstige
39.56.12↔	Plastische Rekonstruktion der V. jugularis mit Gewebe-Patch	39.57.40↔	Plastische Rekonstruktion abdominaler Arterien mit synthetischem Patch Graft, n.n.bez.
39.56.19↔	Plastische Rekonstruktion von Gefäßen an Kopf und Hals mit Gewebe-Patch, sonstige	39.57.41↔	Plastische Rekonstruktion der abdominalen Aorta mit synthetischem Patch Graft
39.56.20↔	Plastische Rekonstruktion von Gefäßen der oberen Extremität mit Gewebe-Patch, n.n.bez.		
39.56.21↔	Plastische Rekonstruktion von Arterien der oberen Extremität mit Gewebe-Patch		
39.56.22↔	Plastische Rekonstruktion der V. subclavia, V. axillaris und V. brachiocephalica mit Gewebe-Patch		
39.56.23↔	Plastische Rekonstruktion von sonstigen tiefen Venen der oberen Extremitäten mit Gewebe-Patch		
39.56.29↔	Plastische Rekonstruktion von Gefäßen der oberen Extremität mit Gewebe-Patch, sonstige		
39.56.30↔	Plastische Rekonstruktion von thorakalen Gefäßen mit Gewebe-Patch, n.n.bez.		
39.56.31↔	Plastische Rekonstruktion der thorakalen Aorta mit Gewebe-Patch		
39.56.32↔	Plastische Rekonstruktion der V. pulmonalis mit Gewebe-Patch		
39.56.33↔	Plastische Rekonstruktion der V. cava superior mit Gewebe-Patch		
39.56.39↔	Plastische Rekonstruktion von thorakalen Gefäßen mit Gewebe-Patch, sonstige		

- 39.57.42↔ Plastische Rekonstruktion des Truncus coeliacus mit synthetischem Patch Graft
- 39.57.43↔ Plastische Rekonstruktion der A. gastrica mit synthetischem Patch Graft
- 39.57.44↔ Plastische Rekonstruktion der A. hepatica mit synthetischem Patch Graft
- 39.57.45↔ Plastische Rekonstruktion der A. lienalis mit synthetischem Patch Graft
- 39.57.46↔ Plastische Rekonstruktion der A. renalis mit synthetischem Patch Graft
- 39.57.47↔ Plastische Rekonstruktion der A. mesenterica mit synthetischem Patch Graft
- 39.57.48↔ Plastische Rekonstruktion der A. iliaca mit synthetischem Patch Graft
- 39.57.49↔ Plastische Rekonstruktion abdominaler Arterien mit synthetischem Patch Graft, sonstige
- 39.57.50↔ Plastische Rekonstruktion abdominaler Venen mit synthetischem Patch Graft, n.n.bez.
- 39.57.51↔ Plastische Rekonstruktion der V. cava inferior mit synthetischem Patch Graft
- 39.57.52↔ Plastische Rekonstruktion der V. iliaca mit synthetischem Patch Graft
- 39.57.59↔ Plastische Rekonstruktion abdominaler Venen mit synthetischem Patch Graft, sonstige
- 39.57.60↔ Plastische Rekonstruktion von Gefässen der unteren Extremität mit synthetischem Patch Graft, n.n.bez.
- 39.57.61↔ Plastische Rekonstruktion von Arterien der unteren Extremität mit synthetischem Patch Graft
- 39.57.62↔ Plastische Rekonstruktion der V. femoralis und V.poplitea mit synthetischem Patch Graft
- 39.57.63↔ Plastische Rekonstruktion von sonstigen tiefen Venen der unteren Extremitäten mit synthetischem Patch Graft
- 39.57.64↔ Plastische Rekonstruktion von oberflächlichen Venen des Oberschenkels mit synthetischem Patch Graft
- 39.57.69↔ Plastische Rekonstruktion von Gefässen der unteren Extremität mit synthetischem Patch Graft, sonstige
- 39.57.99↔ Plastische Rekonstruktion mit synthetischem Patch Graft, sonstige
- 39.58↔ Plastische Rekonstruktion eines Blutgefässes mit Patch Graft n.n.bez.
- 39.75.30↔ Zerebrale Perfusionsaugmentation durch partielle endoaortale Ballonokklusion
- 39.76.00↔ Perkutane transluminale endovaskuläre Intervention an präzerebralem(en) (extrakraniell(en)) Gefäss(en), n.n.bez.
- 39.76.10↔ Perkutane Ballonangioplastie an präzerebralem(en) (extrakraniell(en)) Gefäss(en)
- 39.76.20↔ Perkutane Bladeangioplastie an präzerebralem(en) (extrakraniell(en)) Gefäss(en)
- 39.76.30↔ Perkutane Laserangioplastie an präzerebralem(en) (extrakraniell(en)) Gefäss(en)
- 39.76.40↔ Perkutane Atherektomie an präzerebralem(en) (extrakraniell(en)) Gefäss(en)
- 39.76.50↔ Perkutane selektive Thrombolysen an extrakraniellen Gefässen des Kopfes und Halses
- 39.76.60↔ Perkutane Thrombektomie an präzerebralem(en) (extrakraniell(en)) Gefäss(en), n.n.bez.
- 39.76.61↔ Perkutane Rotationsthrömbektomie an präzerebralem(en) (extrakraniell(en)) Gefäss(en)
- 39.76.62↔ Perkutane stentgestützte Thrombektomie an extrakraniellen Gefässen
- 39.76.69↔ Perkutane Thrombektomie an präzerebralem(en) (extrakraniell(en)) Gefäss(en), sonstige
- 39.76.70↔ Perkutane endovaskuläre Fremdkörperentfernung aus extrakraniellen Gefässen des Kopfes und Halses
- 39.76.99↔ Perkutane transluminale endovaskuläre Intervention an präzerebralem(en) (extrakraniell(en)) Gefäss(en), sonstige
- 39.77.50↔ Perkutane selektive Thrombolysen von intrakraniell(en) Gefäss(en)
- 39.77.62↔ Perkutane stentgestützte Thrombektomie an intrakraniell(en) Gefäss(en)
- 39.77.70↔ Perkutane endovaskuläre Fremdkörperentfernung aus intrakraniell(en) Gefäss(en)
- 39.8x.00↔ Operationen am Glomus caroticum, Sinus caroticus und anderen Paraganglien, n.n.bez.
- 39.8x.10↔ Exploration des Glomus caroticum und anderer Paraganglien
- 39.8x.11↔ Exzision des Glomus caroticum und anderer Paraganglien
- 39.8x.20↔ Implantation oder Ersetzen eines Impulsgenerators zur Aktivierung des Baroreflexes
- 39.8x.21↔ Revision (ohne Wechsel) eines Impulsgenerators zur Aktivierung des Baroreflexes
- 39.8x.22↔ Entfernen eines Impulsgenerators zur Aktivierung des Baroreflexes
- 39.8x.30↔ Implantation oder Ersetzen einer (von) Elektrode(n) zur Aktivierung des Baroreflexes
- 39.8x.31↔ Revision (ohne Wechsel) einer (von) Elektrode(n) zur Aktivierung des Baroreflexes
- 39.8x.32↔ Entfernen einer (von) Elektrode(n) zur Aktivierung des Baroreflexes
- 39.8x.99↔ Operationen am Glomus caroticum, Sinus caroticus und anderen Paraganglien, sonstige

Prozedur B04-3

- 00.63↔ Perkutanes Einsetzen von Stent(s) an A. carotis
- 00.64↔ Perkutanes Einsetzen von Stent(s) an sonstigen präzerebralen (extrakraniellen) Arterien
- 39.75.30↔ Zerebrale Perfusionsaugmentation durch partielle endoaortale Ballonokklusion
- 39.76.00↔ Perkutane transluminale endovaskuläre Intervention an präzerebralem(en) (extrakraniell(en)) Gefäss(en), n.n.bez.
- 39.76.10↔ Perkutane Ballonangioplastie an präzerebralem(en) (extrakraniell(en)) Gefäss(en)
- 39.76.20↔ Perkutane Bladeangioplastie an präzerebralem(en) (extrakraniell(en)) Gefäss(en)
- 39.76.30↔ Perkutane Laserangioplastie an präzerebralem(en) (extrakraniell(en)) Gefäss(en)
- 39.76.40↔ Perkutane Atherektomie an präzerebralem(en) (extrakraniell(en)) Gefäss(en)
- 39.76.50↔ Perkutane selektive Thrombolysen an extrakraniellen Gefässen des Kopfes und Halses
- 39.76.60↔ Perkutane Thrombektomie an präzerebralem(en) (extrakraniell(en)) Gefäss(en), n.n.bez.
- 39.76.61↔ Perkutane Rotationsthrömbektomie an präzerebralem(en) (extrakraniell(en)) Gefäss(en)
- 39.76.62↔ Perkutane stentgestützte Thrombektomie an extrakraniellen Gefässen
- 39.76.69↔ Perkutane Thrombektomie an präzerebralem(en) (extrakraniell(en)) Gefäss(en), sonstige
- 39.76.70↔ Perkutane endovaskuläre Fremdkörperentfernung aus extrakraniellen Gefässen des Kopfes und Halses
- 39.76.99↔ Perkutane transluminale endovaskuläre Intervention an präzerebralem(en) (extrakraniell(en)) Gefäss(en), sonstige
- 39.77.50↔ Perkutane selektive Thrombolysen von intrakraniell(en) Gefäss(en)
- 39.77.62↔ Perkutane stentgestützte Thrombektomie an intrakraniell(en) Gefäss(en)
- 39.77.70↔ Perkutane endovaskuläre Fremdkörperentfernung aus intrakraniell(en) Gefäss(en)

Prozedur B04-4

38.12↔	Endarterektomie von anderen Gefässen an Kopf und Hals	38.38.99↔	Resektion von Arterien der unteren Extremität mit Anastomose, sonstige
38.32.00↔	Resektion von anderen Gefässen am Kopf und Hals mit Anastomose, n.n.bez.	38.42↔	Resektion von anderen Blutgefässen an Kopf und Hals mit Ersatz
38.32.10↔	Resektion von extrakraniellen Arterien an Kopf und Hals mit Anastomose	38.83.11↔	Sonstiger chirurgischer Verschluss von Arterien der Hand
38.32.20↔	Resektion von extrakraniellen Venen an Kopf und Hals mit Anastomose, n.n.bez.	38.83.19↔	Sonstiger chirurgischer Verschluss von sonstigen Arterien der oberen Extremität
38.32.21↔	Resektion der V. jugularis mit Anastomose	38.83.21↔	Sonstiger chirurgischer Verschluss von tiefen Venen der oberen Extremität
38.32.22↔	Resektion von oberflächlichen extrakraniellen Venen an Kopf und Hals mit Anastomose	39.22.00↔	Bypass zwischen Aorta, A. subclavia und A. carotis, n.n.bez.
38.32.99↔	Resektion von anderen Gefässen an Kopf und Hals mit Anastomose, sonstige	39.22.10↔	Bypass an der A. carotis, n.n.bez.
38.33.00↔	Resektion von Gefässen der oberen Extremität (mit Anastomose), n.n.bez.	39.22.11↔	Bypass zwischen A. carotis und A. carotis
38.33.10↔	Resektion von Arterien der oberen Extremität mit Anastomose, n.n.bez.	39.22.12↔	Bypass zwischen A. carotis und A. vertebralis
38.33.11↔	Resektion von Arterien des Oberarms mit Anastomose	39.22.13↔	Bypass zwischen A. carotis und A. subclavia
38.33.12↔	Resektion der A. ulnaris mit Anastomose	39.22.14↔	Bypass zwischen A. carotis und Aorta
38.33.13↔	Resektion von sonstigen Arterien des Unterarms mit Anastomose	39.22.19↔	Bypass an der A. carotis, sonstige
38.33.14↔	Resektion von Arterien der Hand mit Anastomose	39.22.20↔	Bypass an der A. subclavia, n.n.bez.
38.33.20↔	Resektion von Venen der oberen Extremität mit Anastomose, n.n.bez.	39.22.21↔	Bypass zwischen A. subclavia und Aorta
38.33.21↔	Resektion der V. axillaris mit Anastomose	39.22.29↔	Bypass an der A. subclavia, sonstige
38.33.22↔	Resektion von sonstigen tiefen Venen der oberen Extremität mit Anastomose	39.22.99↔	Bypass zwischen Aorta, A. subclavia und A. carotis, sonstige
38.33.23↔	Resektion von oberflächlichen Venen der oberen Extremität mit Anastomose	39.23↔	Sonstiger intrathorakaler, vaskulärer Shunt oder Bypass
38.33.99↔	Resektion von Gefässen der oberen Extremität (mit Anastomose), sonstige	39.29.00↔	Sonstiger (peripherer) Gefäss-Shunt oder -Bypass, n.n.bez.
38.35.00↔	Resektion von thorakalen Gefässen mit Anastomose, n.n.bez.	39.29.10↔	Gefäss-Shunt oder Bypass an Arterien der unteren Extremität, n.n.bez.
38.35.10↔	Resektion von thorakalen Arterien mit Anastomose, n.n.bez.	39.29.11↔	Femorofemorale Gefäss-Shunt oder -Bypass
38.35.11↔	Resektion der A. subclavia mit Anastomose	39.29.12↔	Femoropopliteale Gefäss-Shunt oder -Bypass
38.35.12↔	Resektion des Truncus brachiocephalicus mit Anastomose	39.29.13↔	Femorocrurale Gefäss-Shunt oder -Bypass
38.35.13↔	Resektion der A. pulmonalis mit Anastomose	39.29.14↔	Femoropedale Gefäss-Shunt oder -Bypass
38.35.19↔	Resektion von thorakalen Arterien mit Anastomose, sonstige	39.29.15↔	Popliteocrurale und popliteopedale Gefäss-Shunt oder -Bypass
38.35.20↔	Resektion von thorakalen Venen mit Anastomose, n.n.bez.	39.29.16↔	Gefäss-Shunt oder Bypass an Arterien des Unterschenkels und des Fusses
38.35.21↔	Resektion der V. pulmonalis mit Anastomose	39.29.19↔	Gefäss-Shunt oder Bypass an Arterien der unteren Extremität, sonstige
38.35.22↔	Resektion der V. subclavia mit Anastomose	39.29.20↔	Gefäss-Shunt oder Bypass an Arterien der oberen Extremität
38.35.23↔	Resektion der V. cava superior mit Anastomose	39.29.30↔	Sonstiger (peripherer) Gefäss-Shunt oder -Bypass, extraanatomisch, n.n.bez.
38.35.28↔	Resektion von thorakalen von sonstigen tiefen Venen mit Anastomose	39.29.31↔	Subclaviafemorale Gefäss-Shunt oder Bypass
38.35.29↔	Resektion von thorakalen Venen mit Anastomose, sonstige	39.29.32↔	Axillofemorale Gefäss-Shunt oder Bypass
38.35.99↔	Resektion von thorakalen Gefässen mit Anastomose, sonstige	39.29.33↔	Femorofemorale Cross-over-Bypass
38.38.00↔	Resektion von Arterien der unteren Extremität mit Anastomose, n.n.bez.	39.29.39↔	Sonstiger (peripherer) Gefäss-Shunt oder -Bypass, extraanatomisch, sonstige
38.38.10↔	Resektion der A. femoralis mit Anastomose (communis) (superficialis)	39.29.40↔	Gefäss-Shunt oder -Bypass an Venen
38.38.11↔	Resektion der A. profunda femoris mit Anastomose	39.29.80↔	Temporärer intraoperativer Shunt, n.n.bez.
38.38.12↔	Resektion der A. poplitea mit Anastomose	39.29.81↔	Temporärer intraoperativer Shunt, arterioarteriell
		39.29.82↔	Temporärer intraoperativer Shunt, arteriovenös
		39.29.89↔	Temporärer intraoperativer Shunt, sonstige
		39.29.99↔	Sonstiger (peripherer) Gefäss-Shunt oder -Bypass, sonstige
		39.55↔	Reimplantation eines abgeriegelten Nierengefässes

01
B05**ADRG B05****Dekompression bei Karpal- oder Tarsaltunnelsyndrom**

Prozedur in Tabelle B05-1

DRG B05Z**Dekompression bei Karpal- oder Tarsaltunnelsyndrom****Prozedur B05-1**

04.43.00↔	Entlastung am Karpaltunnel, n.n.bez.	82.19.10↔	Sonstige Durchtrennung von Weichteilen der Hand, Durchtrennung von Muskeln der Hand
04.43.10↔	Entlastung am Karpaltunnel, endoskopisch	82.19.99↔	Sonstige Durchtrennung von Weichteilen der Hand, sonstige
04.43.99↔	Entlastung am Karpaltunnel, sonstige		
04.44↔	Entlastung am Tarsaltunnel		

ADRG B06**Eingriffe bei zerebraler Lähmung, Muskeldystrophie oder Neuropathie, Alter < 19 Jahre oder mit schweren CC**

Hauptdiagnose in Tabelle B06-1 und (Prozedur in Tabelle B06-2 oder Prozedur in Tabelle B06-3) und (PCCL > 2 oder Alter < 19 Jahre)

DRG B06A**Eingriffe bei zerebraler Lähmung, Muskeldystrophie oder Neuropathie, Alter < 16 Jahre**

Alter < 16 Jahre

DRG B06B**Eingriffe bei zerebraler Lähmung, Muskeldystrophie oder Neuropathie, Alter < 19 und > 15 Jahre oder mit schweren CC****Hauptdiagnose B06-1**

G11.0	Angeborene nichtprogressive Ataxie	G41.2	Status epilepticus m komplexfokalen Anfällen
G11.1	Früh beginnende zerebellare Ataxie	G41.8	Sonstiger Status epilepticus
G11.2	Spät beginnende zerebellare Ataxie	G41.9	Status epilepticus, nnbez
G11.3	Zerebellare Ataxie defekt DNA-Reparatursystem	G43.0	Migräne oh Aura [Gewöhnliche Migräne]
G11.4	Hereditäre spastische Paraplegie	G43.1	Migräne m Aura [Klassische Migräne]
G11.8	Sonstige hereditäre Ataxien	G43.2	Status migraenosus
G11.9	Hereditäre Ataxie, nnbez	G43.3	Komplizierte Migräne
G12.0	Infant spin Muskelatrophie, Typ I [Werdnig-Hoffm]	G43.8	Sonstige Migräne
G12.1	Sonstige vererbte spinale Muskelatrophie	G43.9	Migräne, nnbez
G12.2	Motoneuron-Krankheit	G44.0	Cluster-Kopfschmerz
G12.8	Sonst spinale Muskelatrophien u verwandt Syndrome	G44.1	Vasomotorischer Kopfschmerz, aonkl
G12.9	Spinale Muskelatrophie, nnbez	G44.4	Arzneimittelinduzierter Kopfschmerz, aonkl
G21.0	Malignes Neuroleptika-Syndrom	G45.02	A-vert-Synd m Bas-Sympt, kompl Rückbild innh 1-24 h
G21.1	Sonst arzneimittelinduziertes Parkinson-Synd	G45.03	A-vert-Synd m Bas-Sympt, kompl Rückbild innh < 1 h
G23.1	Progres supranukl Ophthalmopleg [Steele-Rich-Olsz-Synd]	G45.09	A-vert-Synd m Basil-Sympt, Verif Rückb nnbez
G25.80	Periodische Beinbewegungen im Schlaf	G45.12	Art-carot-int-Synd (halbs), kompl Rückbild innh 1-24 h
G25.81	Syndrom der unruhigen Beine [Restless-Legs-Syndrom]	G45.13	Art-carot-int-Synd (halbs), kompl Rückbild innh < 1 h
G25.88	Sonst nbez extrapyramidale KH und Bewegungsstörung	G45.19	Art-carot-int-Synd (halbs), Verif Rückb nnbez
G35.0	Erstmanifestation einer multiplen Sklerose	G45.22	Mult/bilat Synd extraz hirnvors Aa, kompl Rückb innh 1-24 h
G35.10	MS m schubförm Verl: OA akute Exazerbation od Progress	G45.23	Mult/bilat Synd extraz hirnvors Aa, kompl Rückb innh < 1 h
G35.11	MS m schubförm Verl: MA akute Exazerbation od Progress	G45.29	Mult u bilat Synd extrazer hirnvors Aa, Verif Rückb nnbez
G35.20	MS m prim chron Verl: OA akute Exazerbation od Progress	G45.42	Transient glob Amnes [amnest Epis], kompl Rückb in 1-24 h
G35.21	MS m prim chron Verl: MA akute Exazerbation od Progress	G45.43	Transient glob Amnes [amnest Epis], kompl Rückb innh < 1 h
G35.30	MS m sek chron Verl: OA akute Exazerbation od Progress	G45.49	Transient glob Amnes [amnest Epis], Verif Rückb nnbez
G35.31	MS m sek chron Verl: MA akute Exazerbation od Progress	G45.82	So zer transit ischäm u verw Synd, kompl Rückb innh 1-24 h
G35.9	Multiple Sklerose, nicht näher bezeichnet	G45.83	So zer transit ischäm u verw Synd, kompl Rückb innh < 1 h
G36.0	Neuromyelitis optica [Devic-KH]	G45.89	So zer transit ischäm u verw Synd, Verif Rückb nnbez
G36.1	Akut u subak hämorrhag Leukoenzephalitis [Hurst]	G45.92	Zer transit Ischämie, nnbez, kompl Rückb innh 1-24 h
G36.8	Sonstige nbez akute disseminierte Demyelinisation	G45.93	Zer transit Ischämie, nnbez, kompl Rückb innh < 1 h
G36.9	Akute disseminierte Demyelinisation, nnbez	G45.99	Zer transit Ischämie, nnbez, Verif Rückb nnbez
G37.0	Diffuse Hirnsklerose	G47.4	Narkolepsie u Kataplexie
G37.1	Zentrale Demyelinisation Corpus callosum	G50.0	Trigeminusneuralgie
G37.2	Zentrale pontine Myelinolyse	G50.1	Atypischer Gesichtsschmerz
G37.3	Myelitis transversa acuta b demyelinisier KH ZNS	G50.8	Sonstige KH Nervus trigeminus
G37.4	Subakute nekrotisierende Myelitis [Foix-Alajouanine-Synd]	G50.9	KH Nervus trigeminus, nnbez
G37.5	Konzentr Sklerose [Baló-KH]	G51.0	Fazialisparese
G37.8	Sonst nbez demyelinisierende KH ZNS	G51.1	Entzündung Ganglion geniculi
G37.9	Demyelinisierende KH ZNS, nnbez	G51.2	Melkersson-Rosenthal-Syndrom
G40.00	Pseudo-Lennox-Syndrom	G51.3	Spasmus (hemi)facialis
G40.01	CSWS	G51.4	Faziale Myokymie
G40.02	Benign psychomotor Epilep [terror fits]	G51.8	Sonstige KH Nervus facialis
G40.08	So lokbez (fok) (part) idiop Epil/epil Synd m fok beg Anf	G51.9	KH Nervus facialis, nnbez
G40.09	Lokbez (fok) (part) idiop Epilep/epil Synd m fok beg Anf, nnbez	G52.0	KH Nn olfactorii [I Hirnnerv]
G40.1	Lokbez (fok) (part) idiop Epilep/epil Synd m einf fok Anf	G52.1	KH Nervus glossopharyngeus [IX Hirnnerv]
G40.2	Lokbez (fok) (part) idiop Epil/epil Synd m komplex fok Anf	G52.2	KH Nervus vagus [X Hirnnerv]
G40.3	Generalisierte idiopath Epilepsie u epilept Synd	G52.3	KH Nervus hypoglossus [XII Hirnnerv]
G40.4	Sonst generalisierte Epilepsie u epileptische Synd	G52.7	KH mehrerer Hirnnerven
G40.5	Spezielle epileptische Syndrome	G52.8	KH sonstiger nbez Hirnnerven
G40.6	Grand-mal-Anfälle, nnbez (m/oh Petit mal)	G52.9	KH Hirnnerv, nnbez
G40.7	Petit-mal-Anfälle, nnbez, oh Grand-mal-Anfälle	G54.0	Läsionen Plexus brachialis
G40.8	Sonstige Epilepsien	G54.1	Läsionen Plexus lumbosacralis
G40.9	Epilepsie, nnbez	G54.2	Läsionen Zervikalwurzeln, aonkl
G41.0	Grand-mal-Status	G54.3	Läsionen Thorakalwurzeln, aonkl
G41.1	Petit-mal-Status	G54.4	Läsionen Lumbosakralwurzeln, aonkl

G54.5	Neuralgische Amyotrophie	G81.9	Hemipares u Hemipleg, nnbez
G54.6	Phantomschmerz	G83.0	Dipares u Dipleg ob Extrem
G54.7	Phantomglied oh Schmerzen	G83.1	Monopares u Monopleg unt Extrem
G54.8	Sonst KH Nervenwurzeln u Nervenplexus	G83.2	Monopares u Monopleg ob Extrem
G54.9	KH von Nervenwurzeln u Nervenplexus, nnbez	G83.3	Monopares u Monopleg, nnbez
G56.0	Karpaltunnel-Syndrom	G83.40	Kompl Cauda- (equina-) Synd
G56.1	Sonstige Läsionen Nervus medianus	G83.41	Inkompl Cauda- (equina-) Synd
G56.2	Läsion Nervus ulnaris	G83.49	Cauda- (equina-) Synd, nnbez
G56.3	Läsion Nervus radialis	G83.80	Locked-in-Syndrom
G56.4	Kausalgie	G83.88	Sonstige näher bezeichnete Lähmungssyndrome
G56.8	Sonst Mononeuropathien obere Extremität	G83.9	Lähmungssyndrom, nnbez
G56.9	Mononeuropathie obere Extremität, nnbez	G90.08	Sonst idiopath periph auton Neuropath
G57.0	Läsion Nervus ischiadicus	G90.09	Idiop periph auton Neuropath, nnbez
G57.1	Meralgia paraesthetica	G90.1	Familiäre Dysautonomie [Riley-Day-Syndrom]
G57.2	Läsion Nervus femoralis	G90.2	Horner-Syndrom
G57.3	Läsion Nervus fibularis (peroneus) communis	G90.40	Autonome Dysreflexie als hypertone Krisen
G57.4	Läsion Nervus tibialis	G90.41	Autonome Dysreflexie als Schwitzattacken
G57.5	Tarsaltunnel-Syndrom	G90.48	Sonstige autonome Dysreflexie
G57.6	Läsion Nervus plantaris	G90.49	Autonome Dysreflexie, nicht näher bezeichnet
G57.8	Sonstige Mononeuropathien untere Extremität	G90.8	Sonstige Krankheiten des autonomen Nervensystems
G57.9	Mononeuropathie untere Extremität, nnbez	G90.9	KH autonomes Nervensystem, nnbez
G58.0	Interkostalneuropathie	G92	Toxische Enzephalopathie
G58.7	Mononeuritis multiplex	G93.0	Hirnzysten
G58.8	Sonstige nbez Mononeuropathien	G93.1	Anoxische Hirnschädigung, aonkl
G58.9	Mononeuropathie, nnbez	G93.2	Benigne intrakranielle Hypertension [Pseudotumor cerebri]
G60.0	Hereditäre sensomotorische Neuropathie	G93.4	Enzephalopathie, nnbez
G60.1	Refsum-Krankheit	G93.5	Compressio cerebri
G60.2	Neuropathie in Verbindung m hereditärer Ataxie	G93.6	Hirnödem
G60.3	Idiopathische progressive Neuropathie	G93.80	Apallisches Syndrom
G60.8	Sonst hereditäre u idiopathische Neuropathien	G93.88	Sonstige näher bezeichnete Krankheiten des Gehirns
G60.9	Hereditäre u idiopathische Neuropathie, nnbez	G93.9	KH Gehirn, nnbez
G61.0	Guillain-Barré-Syndrom	G95.0	Syringomyelie u Syringobulbie
G61.1	Serumpolyneuropathie	G96.0	Austritt von Liquor cerebrospinalis
G61.8	Sonstige Polyneuritiden	G96.1	KH Meningen, aonkl
G61.9	Polyneuritis, nnbez	G96.8	Sonst nbez KH Zentralnervensystem
G62.0	Arzneimittelinduzierte Polyneuropathie	G96.9	KH Zentralnervensystem, nnbez
G62.1	Alkohol-Polyneuropathie	G97.0	Austritt von Liquor cerebrospinalis nach LP
G62.2	Polyneuropathie d sonstige toxische Agenzien	G97.1	Sonst Reaktion auf Spinal- u Lumbalpunktion
G62.80	Critical-illness-Polyneuropathie	G98	Sonst KH Nervensystem, aonkl
G62.88	Sonst nbez Polyneuropath	H47.1	Stauungspapille, nnbez
G62.9	Polyneuropathie, nnbez	H47.4	Affektionen Chiasma opticum
G64	Sonstige KH peripheres Nervensystem	H47.5	Affektionen sonstige Teile Sehbahn
G70.0	Myasthenia gravis	H47.6	Affektionen Sehrinde
G70.1	Toxische neuromuskuläre KH	H47.7	Affektion Sehbahn, nnbez
G70.2	Angeb od entwicklungsbedingte Myasthenie	H51.2	Internukleäre Ophthalmoplegie
G70.8	Sonstige nbez neuromuskuläre KH	I60.0	SubarachBlutung, von Karotissiphon/-bifurkation ausgehend
G70.9	Neuromuskuläre KH, nnbez	I60.1	SubarachBlutung, von A cerebri media ausgehend
G71.0	Muskeldystrophie	I60.2	SubarachBlutung, von A communicans ant ausgehend
G71.1	Myotone Syndrome	I60.3	SubarachBlutung, von A communicans post ausgehend
G71.2	Angeborene Myopathien	I60.4	SubarachBlutung, von A basilaris ausgehend
G71.3	Mitochondriale Myopathie, aonkl	I60.5	SubarachBlutung, von A vertebralis ausgehend
G71.8	Sonstige primäre Myopathien	I60.6	SubarachBlutung, von sonst intrakran Aa ausgehend
G71.9	Primäre Myopathie, nnbez	I60.7	SubarachBlutung, von nnbez intrakran A ausgehend
G72.0	Arzneimittelinduzierte Myopathie	I60.8	Sonstige Subarachnoidalblutung
G72.1	Alkoholmyopathie	I60.9	Subarachnoidalblutung, nnbez
G72.2	Myopathie d sonstige toxische Agenzien	I61.0	Intrazereb Blutung Großhirnhemisphäre, subkortikal
G72.3	Periodische Lähmung	I61.1	Intrazereb Blutung Großhirnhemisphäre, kortikal
G72.4	Entzündliche Myopath, aonkl	I61.2	Intrazereb Blutung Großhirnhemisphäre, nnbez
G72.80	Critical-illness-Myopathie	I61.3	Intrazerebrale Blutung Hirnstamm
G72.88	Sonst nbez Myopath	I61.4	Intrazerebrale Blutung Kleinhirn
G72.9	Myopathie, nnbez	I61.5	Intrazerebrale intraventrikuläre Blutung
G80.0	Spastische tetraplegische Zerebralparese	I61.6	Intrazerebrale Blutung an mehreren Lok
G80.1	Spastische diplegische Zerebralparese	I61.8	Sonstige intrazerebrale Blutung
G80.2	Infantile hemiplegische Zerebralparese	I61.9	Intrazerebrale Blutung, nnbez
G80.3	Dyskinetische Zerebralparese	I62.00	Subdurale Blutung (nichttraumatisch): Akut
G80.4	Ataktische Zerebralparese	I62.01	Subdurale Blutung (nichttraumatisch): Subakut
G80.8	Sonstige infantile Zerebralparese	I62.02	Subdurale Blutung (nichttraumatisch): Chronisch
G80.9	Infantile Zerebralparese, nnbez	I62.09	Subdurale Blutung (nichttraumatisch): N.n.b
G81.0	Schlaff Hemipares u Hemipleg	I62.1	Nichttraumatische extradurale Blutung
G81.1	Spast Hemipares u Hemipleg	I62.9	Intrakranielle Blutung (nichttraumatisch), nnbez

I63.0	Hirninfr d Thromb präzereb Aa	P21.0	Schwere Asphyxie unter Geburt
I63.1	Hirninfr d Embol präzereb Aa	P21.1	Leichte od mäßige Asphyxie unter Geburt
I63.2	Hirninfr d nnbez Verschl/Sten präzereb Aa	P21.9	Asphyxie unter Geburt, nnbez
I63.3	Hirninfr d Thromb zereb Aa	P90	Krämpfe b Neugeborenen
I63.4	Hirninfr d Embol zereb Aa	P91.0	Zerebrale Ischämie b Neugeborenen
I63.5	Hirninfr d nnbez Verschl/Sten zereb Aa	P91.1	Erworbene periventriculäre Zysten b Neugeborenen
I63.6	Hirninfr d Thrombose Hirnvenen, nichteitrig	P91.2	Zerebrale Leukomalazie b Neugeborenen
I63.8	Sonstiger Hirninfarkt	P91.3	Zerebrale Übererregbarkeit Neugeborenes
I63.9	Hirninfarkt, nnbez	P91.4	Zerebraler Depressionszustand Neugeborenes
I64	Schlaganfall, nicht als Blut od Infarkt bez	P91.5	Koma b Neugeborenen
I65.0	Verschluß u Stenose A vertebralis	P91.6	Hypoxisch-ischäm Enzephalopathie b Neugeb [HIE]
I65.1	Verschluß u Stenose A basilaris	P91.80	Locked-in-Synd u apallisches Synd beim Neugeborenen
I65.2	Verschluß u Stenose A carotis	P91.88	Sonst näher bez zerebrale Störungen b Neugeborenen
I65.3	Verschluß u Sten mehr/bds präzereb Aa	P91.9	Zerebrale Störung b Neugeborenen, nnbez
I65.8	Verschluß u Sten sonst präzereb Aa	P94.0	Transitorische Myasthenia gravis b Neugeborenen
I65.9	Verschluß u Sten nnbez präzereb Aa	Q00.0	Anenzephalie
I66.0	Verschluß u Stenose A cerebri media	Q00.1	Kraniorhachischisis
I66.1	Verschluß u Stenose A cerebri anterior	Q00.2	Inienzephalie
I66.2	Verschluß u Stenose A cerebri posterior	Q01.0	Frontale Enzephalozele
I66.3	Verschluß u Stenose Aa Cerebelli	Q01.1	Nasofrontale Enzephalozele
I66.4	Verschluß u Sten mehr u bds zereb Aa	Q01.2	Okzipitale Enzephalozele
I66.8	Verschluß u Sten sonst zereb Aa	Q01.8	Enzephalozele sonstiger Lokalisationen
I66.9	Verschluß u Sten nnbez zereb Aa	Q01.9	Enzephalozele, nnbez
I67.10	Zerebrales Aneurysma (erworben)	Q02	Mikrozephalie
I67.11	Zerebrale arteriovenöse Fistel (erworben)	Q03.0	Fehlbildungen Aquaeductus cerebri
I67.2	Zereb Atheroskl	Q03.1	Atresie Apertura mediana/Apertura laterales 4 Ventrikel
I67.5	Moyamoya-Syndrom	Q03.8	Sonstiger angeborener Hydrozephalus
I67.6	Nichteitrige Thrombose intrakranielles Venensyst	Q03.9	Angeborener Hydrozephalus, nnbez
I67.7	Zerebrale Arteriitis, aonkl	Q04.0	Angeborene Fehlbildungen Corpus callosum
I67.80	Vasospasmen bei Subarachnoidalblutung	Q04.1	Arrhinenzephalie
I67.88	Sonstige näher bezeichnete zerebrovaskuläre Krankheiten	Q04.2	Holoprosenzephalie-Syndrom
I67.9	Zerebrovaskuläre KH, nnbez	Q04.3	Sonstige Reduktionsdeformitäten Gehirn
M21.33	Fallhand (erworben) Unterarm	Q04.4	Septooptische Dysplasie
M21.50	Erw Klau-/Klumphand, erw Klau-/Klumpfuß, mehr Lok	Q04.5	Megalenzephalie
M21.54	Erworbene Klauenhand, Klumphand	Q04.6	Angeborene Gehirnzysten
M53.0	Zervikozephalisches Syndrom	Q04.8	Sonst nbez angeborene Fehlbildungen Gehirn
M53.1	Zervikobrachial-Syndrom	Q04.9	Angeborene Fehlbildung Gehirn, nnbez
M54.10	Radikulopathie, mehrere Lok WS	Q05.0	Zervikale Spina bifida m Hydrozephalus
M54.11	Radikulopathie, Okzipito-Atlanto-Axialbereich	Q05.1	Thorakale Spina bifida m Hydrozephalus
M54.12	Radikulopathie, Zervikalbereich	Q05.2	Lumbale Spina bifida m Hydrozephalus
M54.13	Radikulopathie, Zervikothorakalbereich	Q05.3	Sakrale Spina bifida m Hydrozephalus
M54.19	Radikulopathie, nnbez Lokalisation	Q05.4	Nnbez Spina bifida m Hydrozephalus
M79.20	Neuralgie u Neuritis, nnbez, mehrere Lok	Q05.5	Zervikale Spina bifida oh Hydrozephalus
M79.21	Neuralgie u Neuritis, nnbez, Schulterregion	Q05.6	Thorakale Spina bifida oh Hydrozephalus
M79.22	Neuralgie u Neuritis, nnbez, Oberarm	Q05.7	Lumbale Spina bifida oh Hydrozephalus
M79.23	Neuralgie u Neuritis, nnbez, Unterarm	Q05.8	Sakrale Spina bifida oh Hydrozephalus
M79.24	Neuralgie u Neuritis, nnbez, Hand	Q05.9	Spina bifida, nnbez
M79.25	Neuralgie u Neuritis, nnbez, Beckenregion/OS	Q06.0	Amyelie
M79.26	Neuralgie u Neuritis, nnbez, Unterschenkel	Q06.1	Hypoplasie u Dysplasie Rückenmark
M79.27	Neuralgie u Neuritis, nnbez, Knöchel/Fuß	Q06.2	Diastematomyelie
M79.28	Neuralgie u Neuritis, nnbez, sonst Lokalisation	Q06.3	Sonst angeborene Fehlbildung Cauda equina
M79.29	Neuralgie u Neuritis, nnbez, nnbez Lokalisationen	Q06.4	Hydromyelie
M89.00	Neurodystrophie [Algodystrophie], mehrere Lok	Q06.8	Sonst nbez angeborene Fehlbildungen RM
M89.01	Neurodystrophie [Algodystrophie] Schulterregion	Q06.9	Angeborene Fehlbildung Rückenmark, nnbez
M89.02	Neurodystrophie [Algodystrophie] Oberarm	Q07.0	Arnold-Chiari-Syndrom
M89.03	Neurodystrophie [Algodystrophie] Unterarm	Q07.8	Sonst nbez angeborene Fehlbildungen Nervensystem
M89.04	Neurodystrophie [Algodystrophie] Hand	Q07.9	Angeborene Fehlbildung Nervensystem, nnbez
M89.05	Neurodystrophie [Algodystrophie] Becken/OS	Q28.00	Angeborenes art-ven Aneurysma der präzerebr Gefäße
M89.06	Neurodystrophie [Algodystrophie] Unterschenkel	Q28.01	Angeborene arteriovenöse Fistel der präzerebralen Gefäße
M89.07	Neurodystrophie [Algodystrophie] Knöchel/Fuß	Q28.08	Sonst angeb art-ven Fehlbildg d präzerebralen Gefäße
M89.08	Neurodystrophie [Algodystrophie], sonst Lok	Q28.09	Angeborene art-ven Fehlbildg d präzerebr Gefäße, nnbez
M89.09	Neurodystrophie [Algodystrophie], nnbez Lok	Q28.10	Angeborenes Aneurysma der präzerebralen Gefäße
P11.3	Geburtsverletzung N facialis [VII Hirnnerv]	Q28.11	Angeborene Fistel der präzerebralen Gefäße
P11.4	Geburtsverletzung sonstige Hirnnerven	Q28.18	Sonst angeborene Fehlbildg d präzerebralen Gefäße
P14.0	Erb-Lähmung d Geburtsverletzung	Q28.19	Angeborene Fehlbildung d präzerebralen Gefäße, nnbez
P14.1	Klumpke-Lähmung d Geburtsverletzung	Q28.20	Angeborenes art-ven Aneurysma d zerebralen Gefäße
P14.2	Lähmung N phrenicus d Geburtsverletzung	Q28.21	Angeborene arteriovenöse Fistel der zerebralen Gefäße
P14.3	Sonst Geburtsverletzungen Plexus brachialis	Q28.28	Sonst angeborene art-ven Fehlbildg d zerebralen Gefäße
P14.8	Geburtsverletzungen sonst Teile periph Nervensystem	Q28.29	Angeborene art-ven Fehlbildg d zerebr Gefäße, nnbez
P14.9	Geburtsverletzung peripheres Nervensystem, nnbez	Q28.30	Angeborenes Aneurysma der zerebralen Gefäße

Q28.31	Angeborene Fistel der zerebralen Gefäße	Q76.0	Spina bifida occulta
Q28.38	Sonstige angeborene Fehlbildungen der zerebralen Gefäße	Q85.1	Tuberöse (Hirn-) Sklerose
Q28.39	Angeborene Fehlbildung d zerebr Gefäße, nnbez		

Prozedur B06-2

01.24.00↔	Sonstige Kraniotomie, n.n.bez.	77.16.12↔	Sonstige Knocheninzision ohne Knochendurchtrennung an der Patella, Einlage und Entfernung eines Medikamententrägers
01.24.10↔	Sonstige Kraniotomie mit Dekompression	77.16.13↔	Sonstige Knocheninzision ohne Knochendurchtrennung an der Patella, Drainage
01.24.11↔	Sonstige Kraniotomie zur Entleerung eines epiduralen Hämatoms	77.16.99↔	Sonstige Knocheninzision ohne Knochendurchtrennung an der Patella, sonstige
01.24.12↔	Sonstige Kraniotomie zur Entleerung eines epiduralen Empyems	77.25.00↔	Keilosteotomie am Femur, n.n.bez.
01.24.13↔	Sonstige Kraniotomie, Einlegen von alloplastischem Material oder Medikamententrägers in den Schädelknochen oder Epiduralraum	77.25.10↔	Keilosteotomie am Schenkelhals
01.24.14↔	Sonstige Kraniotomie, Entfernung von alloplastischem Material oder Medikamententrägers aus Schädelknochen oder Epiduralraum	77.25.20↔	Keilosteotomie am sonstigen Femur
01.24.15↔	Sonstige Kraniotomie, Entfernung eines Fremdkörpers aus Schädelknochen oder Epiduralraum	77.25.99↔	Keilosteotomie am Femur, sonstige
01.24.16↔	Sonstige Kraniotomie, sonstige Drainage epiduraler Flüssigkeit oder aus sonstigen Gründen	77.27.00↔	Keilosteotomie an Tibia und Fibula, n.n.bez.
01.24.20↔	Kraniotomie der Kalotte als Zugang, n.n.bez.	77.27.10↔	Keilosteotomie an der Tibia
01.24.21↔	Bohrlochreparation der Kalotte als Zugang	77.27.20↔	Keilosteotomie an der Fibula
01.24.22↔	Stereotaktisch geführte Schädelöffnung über die Kalotte als Zugang	77.27.99↔	Keilosteotomie an Tibia und Fibula, sonstige
01.24.29↔	Kraniotomie der Kalotte als Zugang, sonstige	77.29.00↔	Sonstige Keilosteotomie an anderen näher bezeichneten Knochen, ausser Gesichtsschädelknochen, n.n.bez.
01.24.30↔	Zugang zur Schädelbasis, n.n.bez.	77.29.10↔	Keilosteotomie an Phalangen der Hand
01.24.31↔	Zugang zur Schädelbasis, transoral	77.29.20↔	Keilosteotomie am Wirbel
01.24.32↔	Zugang zur Schädelbasis, transoral mit Spaltung des weichen Gaumens	77.29.40↔	Keilosteotomie an Phalangen des Fusses
01.24.33↔	Zugang zur Schädelbasis, transoral mit Spaltung des weichen und harten Gaumens	77.29.99↔	Sonstige Keilosteotomie an anderen näher bezeichneten Knochen, ausser Gesichtsschädelknochen, sonstige
01.24.34↔	Zugang zur Schädelbasis, transsphenoidal	77.35.00↔	Sonstige Knochendurchtrennung am Femur, n.n.bez.
01.24.35↔	Zugang zur Schädelbasis, transethmoidal	77.35.10↔	De-)Rotationsosteotomie am Schenkelhals
01.24.36↔	Zugang zur Schädelbasis, transmastoidal	77.35.11↔	Kortikotomie bei Segmenttransport am Schenkelhals
01.24.37↔	Zugang zur Schädelbasis, translabyrinthär	77.35.12↔	Komplexe (mehrdimensionale) Osteotomie (mit Achsenkorrektur) am Schenkelhals
01.24.38↔	Zugang zur Schädelbasis, transpyramidal	77.35.19↔	Sonstige Knochendurchtrennung am Schenkelhals
01.24.39↔	Zugang zur Schädelbasis, sonstige	77.35.20↔	(De-)Rotationsosteotomie an sonstigen Teilen des Femurs
01.24.3a↔	Zugang zur Schädelbasis, transkondylär	77.35.21↔	Kortikotomie bei Segmenttransport an sonstigen Teilen des Femurs
01.24.3b↔	Zugang zur Schädelbasis, transorbital	77.35.22↔	Komplexe (mehrdimensionale) Osteotomie (mit Achsenkorrektur) an sonstigen Teilen des Femurs
01.24.3c↔	Zugang zur Schädelbasis, mit Le-Fort-I-Osteotomie	77.35.23↔	Sonstige Knochendurchtrennung an sonstigen Teilen des Femurs
01.24.3d↔	Zugang zur Schädelbasis, transnasal-transcribiform	77.35.99↔	Sonstige Knochendurchtrennung am Femur, sonstige
01.24.3e↔	Zugang zur Schädelbasis, transnasal-transclival	77.37.00↔	Sonstige Knochendurchtrennung an Tibia und Fibula, n.n.bez.
01.24.3f↔	Zugang zur Schädelbasis, transoral-transclival	77.37.10↔	Rotationsosteotomie an der Tibia
01.24.3g↔	Zugang zur Schädelbasis, transnasal-transpterygoidal	77.37.12↔	Kortikotomie bei Segmenttransport an der Tibia
01.24.99↔	Sonstige Kraniotomie, sonstige	77.37.13↔	Komplexe (mehrdimensionale) Osteotomie (mit Achsenkorrektur) an der Tibia
01.25.00↔	Sonstige Kraniektomie, n.n.bez.	77.37.14↔	Valgisierende oder varisierende Osteotomie an der Tibia
01.25.10↔	Sonstige Kraniektomie mit Dekompression	77.37.19↔	Sonstige Knochendurchtrennung an der Tibia
01.25.11↔	Sonstige Kraniektomie zur Entleerung eines epiduralen Hämatoms	77.37.20↔	(De-)Rotationsosteotomie an der Fibula
01.25.12↔	Sonstige Kraniektomie zur Entleerung eines epiduralen Empyems	77.37.21↔	Kortikotomie bei Segmenttransport an der Fibula
01.25.13↔	Sonstige Kraniektomie zur Entfernung eines Fremdkörpers aus Schädelknochen oder Epiduralraum	77.37.22↔	Komplexe (mehrdimensionale) Osteotomie (mit Achsenkorrektur) an der Fibula
01.25.14↔	Sonstige Kraniektomie mit Einlegen von alloplastischem Material oder eines Medikamententrägers in den Schädelknochen oder Epiduralraum	77.37.29↔	Sonstige Knochendurchtrennung an der Fibula
01.25.19↔	Sonstige Kraniektomie zur Drainage epiduraler Flüssigkeit oder aus sonstigen Gründen	77.37.99↔	Sonstige Knochendurchtrennung an Tibia und Fibula, sonstige
01.25.20↔	Sonstige Kraniektomie, Rekraniotomie mit Einbringen einer Drainage	77.39.10↔	(De-)Rotationsosteotomie an Phalangen der Hand
01.25.21↔	Sonstige Kraniektomie, Rekraniotomie zur Entfernung von alloplastischem Material oder eines Medikamententrägers aus dem Schädelknochen oder Epiduralraumes	77.39.19↔	Sonstige Knochendurchtrennung an Phalangen der Hand
01.25.99↔	Sonstige Kraniektomie, sonstige	77.39.40↔	Korrekturosteotomie an Phalangen des Fusses
77.16.00↔	Sonstige Knocheninzision ohne Knochendurchtrennung an der Patella, n.n.bez.	77.39.49↔	Sonstige Knochendurchtrennung an Phalangen des Fusses
77.16.10↔	Sonstige Knocheninzision ohne Knochendurchtrennung an der Patella, Exploration und Knochenbohrung	77.86↔	Sonstige partielle Knochenresektion aus der Patella
77.16.11↔	Sonstige Knocheninzision ohne Knochendurchtrennung an der Patella, Fremdkörperentfernung	78.05.10↔	Knochentransplantation am Femur, gefässgestielt mit mikrovasculärer Anastomose
		78.05.11↔	Knochentransplantation am Femur, gefässgestielt, ohne mikrovasculäre Anastomose
		78.05.12↔	Knochentransplantation am Femur, allogene
		78.05.13↔	Knorpel-Knochentransplantation am Femur
		78.15.10↔	Offene Reposition einer Schenkelhalsfraktur und proximalen Femurfraktur mit Knochenfixation durch Fixateur externe
		78.15.40↔	Geschlossene Reposition einer sonstigen Femurfraktur mit Knochenfixation durch Fixateur externe
		78.15.99↔	Anlegen eines Fixateur externe am Femur (inkl. Reposition von Frakturen), sonstige

78.25.00↔	Verkürzungsosteotomie am Femur, n.n.bez.	78.69.11↔	Knochenimplantatenentfernung an Phalangen der Hand, (intra-medullärer) Draht, Schraube, Zuggurtung/Cerclage, (winkelstabile) Platte, Fixateur externe, (Blount-)Klammern
78.25.10↔	Temporäre Epiphyseodese am Schenkelhals	78.69.15↔	Knochenimplantatenentfernung an anderen näher bezeichneten Knochen, ausser Gesichtsschädelknochen, Entfernung eines Knochen(teil)ersatzes an Phalangen der Hand
78.25.11↔	Permanente Epiphyseodese am Schenkelhals	78.69.18↔	Knochenimplantatenentfernung an Phalangen der Hand, sonstiges Osteosynthesematerial
78.25.12↔	Therapeutische Epiphyseolyse am Schenkelhals	78.69.21↔	Knochenimplantatenentfernung am Becken, Draht, Schraube, Zuggurtung/Cerclage, Fixateur externe, Ringfixateur, (Blount-)Klammern
78.25.19↔	Sonstige Verkürzungsosteotomie am Schenkelhals	78.69.22↔	Knochenimplantatenentfernung am Becken, (winkelstabile) Platte
78.25.20↔	Temporäre Epiphyseodese an sonstigen Teilen des Femur	78.69.25↔	Knochenimplantatenentfernung an anderen näher bezeichneten Knochen, ausser Gesichtsschädelknochen, Entfernung eines Knochen(teil)ersatzes am Becken
78.25.21↔	Permanente Epiphyseodese an sonstigen Teilen des Femur	78.69.28↔	Knochenimplantatenentfernung am Becken, sonstiges Osteosynthesematerial
78.25.22↔	Therapeutische Epiphyseolyse an sonstigen Teilen des Femur	78.69.31↔	Knochenimplantatenentfernung an Talus und Kalkaneus, (intra-medullärer) Draht, Schraube, Zuggurtung/Cerclage, (winkelstabile) Platte, Fixateur externe, Ringfixateur, (Blount-)Klammern
78.25.99↔	Verkürzungsosteotomie am Femur, sonstige	78.69.38↔	Knochenimplantatenentfernung an Talus und Kalkaneus, sonstiges Osteosynthesematerial
78.30↔	Verlängerungsosteotomie an Extremitäten, ohne Angabe der Lokalisation	78.69.41↔	Knochenimplantatenentfernung an Phalangen des Fusses, (intra-medullärer) Draht, Schraube, Zuggurtung/Cerclage, (winkelstabile) Platte, Fixateur externe, (Blount-)Klammern
78.35.00↔	Verlängerungsosteotomie am Femur, n.n.bez.	78.69.45↔	Knochenimplantatenentfernung an anderen näher bezeichneten Knochen, ausser Gesichtsschädelknochen, Entfernung eines Knochen(teil)ersatzes an Phalangen des Fusses
78.35.10↔	Verlängerungsosteotomie am Schenkelhals	78.69.48↔	Knochenimplantatenentfernung an Phalangen des Fusses, sonstiges Osteosynthesematerial
78.35.19↔	Verlängerungsosteotomie an sonstigen Teilen des Femur	78.69.51↔	Knochenimplantatenentfernung an anderen näher bezeichneten Knochen, Draht, Zuggurtung/Cerclage, Blount-Klammern
78.35.99↔	Verlängerungsosteotomie am Femur, sonstige	78.69.52↔	Knochenimplantatenentfernung an anderen näher bezeichneten Knochen, Schraube, (winkelstabile) Platte, dynamische Kompressionsschraube, intra-medullärer Draht, Marknagel, Marknagel mit Gelenkkomponente, Verriegelungsnagel, Transfixationsnagel, Fixateur externe
78.39.10↔	Verlängerungsosteotomie an Phalangen der Hand	78.69.53↔	Knochenimplantatenentfernung an anderen näher bezeichneten Knochen, Winkelplatte/Kondylenplatte
78.39.20↔	Verlängerungsosteotomie am Becken	78.69.55↔	Knochenimplantatenentfernung an anderen näher bezeichneten Knochen, ausser Gesichtsschädelknochen, Entfernung eines Knochen(teil)ersatzes an sonstigen näher bezeichneten Knochen
78.39.30↔	Verlängerungsosteotomie an Phalangen des Fusses	78.69.58↔	Knochenimplantatenentfernung an anderen näher bezeichneten Knochen, sonstiges Osteosynthesematerial
78.39.99↔	Verlängerungsosteotomie an anderen näher bezeichneten Knochen, sonstige	78.69.61↔	Entfernung von Osteosynthesematerial an Wirbelsäule
78.45↔	Sonstige plastische Rekonstruktion am Femur	78.69.65↔	Knochenimplantatenentfernung an anderen näher bezeichneten Knochen, ausser Gesichtsschädelknochen, Entfernung eines Knochen(teil)ersatzes an der Wirbelsäule
78.60.05↔	Knochenimplantatenentfernung, ohne Angabe der Lokalisation, Entfernung eines Knochen(teil)ersatzes	78.69.71↔	Arthroskopische Entfernung von Osteosynthesematerial
78.60.08↔	Entfernung eines internen Verlängerungs- oder Knochen-transportsystems (motorisiert / nicht-motorisiert), jede Lokalisation	79.15.00↔	Geschlossene Reposition einer Femurfraktur mit innerer Knochenfixation, n.n.bez.
78.62.01↔	Knochenimplantatenentfernung am Humerus, (intra-medullärer) Draht, Schraube, Zuggurtung/Cerclage, (winkelstabile) Platte, Winkelplatte /Kondylenplatte, Marknagel, Verriegelungsnagel, Transfixationsnagel, Fixateur externe, Ringfixateur, (Blount-)Klammern	79.15.10↔	Geschlossene Reposition einer distalen Femurfraktur mit innerer Knochenfixation
78.62.02↔	Knochenimplantatenentfernung am Humerus, dynamische Kompressionsschraube, Marknagel mit Gelenkkomponente	79.15.20↔	Geschlossene Reposition einer sonstigen Femurfraktur mit innerer Knochenfixation
78.62.05↔	Knochenimplantatenentfernung am Humerus, Entfernung eines Knochen(teil)ersatzes am Humerus	79.15.99↔	Geschlossene Reposition einer Femurfraktur mit innerer Knochenfixation, sonstige
78.62.08↔	Knochenimplantatenentfernung am Humerus: sonstiges Osteosynthesematerial	79.35.00↔	Offene Reposition einer Femurfraktur mit innerer Knochenfixation, n.n.bez.
78.63.01↔	Knochenimplantatenentfernung an Radius und Ulna, (intra-medullärer) Draht, Schraube, Zuggurtung/Cerclage, (winkelstabile) Platte, Winkelplatte/Kondylenplatte, Marknagel, Verriegelungsnagel, Transfixationsnagel, Fixateur externe, Ringfixateur, (Blount-)Klammern	79.35.10↔	Offene Reposition einer Hüftkopffraktur mit innerer Knochenfixation
78.63.05↔	Knochenimplantatenentfernung an Radius und Ulna, Entfernung eines Knochen(teil)ersatzes an Radius und Ulna	79.35.11↔	Offene Reposition einer Schenkelhalsfraktur und proximalen Femurfraktur mit innerer Knochenfixation
78.63.08↔	Knochenimplantatenentfernung an Radius und Ulna (proximal / Schaft / distal), sonstiges	79.35.12↔	Offene Reposition einer Femurschaftfraktur mit innerer Knochenfixation
78.64.01↔	Knochenimplantatenentfernung an Karpalia und Metakarpalia, (intra-medullärer) Draht, Schraube, Zuggurtung/Cerclage, (winkelstabile) Platte, Fixateur externe, Ringfixateur, (Blount-)Klammern	79.35.13↔	Offene Reposition einer distalen Femurfraktur mit innerer Knochenfixation
78.64.05↔	Knochenimplantatenentfernung an Karpalia und Metakarpalia, Entfernung eines Knochen(teil)ersatzes an Karpalia und Metakarpalia	79.35.99↔	Offene Reposition einer Femurfraktur mit innerer Knochenfixation, sonstige
78.64.08↔	Knochenimplantatenentfernung an Karpalia und Metakarpalia, sonstiges Osteosynthesematerial	79.39.00↔	Offene Reposition einer Fraktur anderer bezeichneter Knochen mit innerer Knochenfixation, n.n.bez.
78.65.01↔	Knochenimplantatenentfernung am Femur, Draht, intra-medullärer Draht, Schraube, Zuggurtung/Cerclage, (winkelstabile) Platte, Winkelplatte/Kondylenplatte, dynamische Kompressionsschraube, Marknagel, Fixateur externe, (Blount-)Klammern		
78.65.02↔	Knochenimplantatenentfernung am Femur (Schenkelhals / proximal / distal, ausser Schaft), Marknagel mit Gelenkkomponente, Verriegelungsnagel, Transfixationsnagel		
78.65.03↔	Knochenimplantatenentfernung am Femur (Schaft), Marknagel mit Gelenkkomponente		
78.65.04↔	Knochenimplantatenentfernung am Femur (proximal / Schaft / distal, ausser Schenkelhals), Ringfixateur		
78.65.05↔	Knochenimplantatenentfernung am Femur, Entfernung eines Knochen(teil)ersatzes am Femur		
78.65.08↔	Knochenimplantatenentfernung am Femur: sonstiges Osteosynthesematerial		

79.39.20↔	Offene Reposition einer Fraktur des Acetabulums mit innerer Knochenfixation	81.40.30↔	Arthroplastik am Hüftgelenk mit Osteotomie des Beckens, sonstige Osteotomie
79.39.99↔	Offene Reposition einer Fraktur anderer bezeichneter Knochen mit innerer Knochenfixation, sonstige	81.40.31↔	Arthroplastik am Hüftgelenk mit Osteotomie des Beckens, Tripelosteotomie
79.89.00↔	Offene Reposition einer Luxation an anderer bezeichneter Lokalisation, n.n.bez.	81.40.32↔	Pfannendachplastik am Hüftgelenk
79.89.99↔	Offene Reposition einer Luxation an anderer bezeichneter Lokalisation, sonstige	81.40.33↔	Girdlestone-Resektion am Hüftgelenk, primär
80.05.00↔	Entfernen einer Hüftendoprothese, n.n.bez.	81.40.99↔	Rekonstruktion am Hüftgelenk, sonstige
80.05.15↔	Entfernen einer Totalendoprothese des Hüftgelenks	81.42↔	Five in one Rekonstruktion am Kniegelenk
80.05.16↔	Entfernen einer Totalendoprothese des Hüftgelenks, Sonderprothese	81.43↔	Rekonstruktion am Kniegelenk nach unhappy triad
80.05.17↔	Entfernen von Schaft, sowie Kopf einer Hüftendoprothese	81.44.10↔	Stabilisierung der Patella, Retinakulumspaltung, lateral
80.05.18↔	Entfernen von Schaft, Kopf, sowie Inlay einer Hüftendoprothese	81.44.11↔	Stabilisierung der Patella, Retinakulumspaltung, lateral mit Zügelungsoperation
80.05.1a↔	Entfernen des Inlays einer Hüftendoprothese	81.44.12↔	Stabilisierung der Patella, Verlagerung des Patellarsehnenansatzes
80.05.1b↔	Entfernen des Kopfes einer Hüftendoprothese	81.44.13↔	Stabilisierung der Patella, Verlagerung des Patellarsehnenansatzes mit Knochenspan
80.05.1c↔	Entfernen von Kopf sowie Inlay einer Hüftendoprothese	81.44.14↔	Stabilisierung der Patella mittels MPFL (Mediales Patello-Femorales Ligament)-Plastik
80.05.1d↔	Entfernen von Kopf, Inlay sowie Pfanne einer Hüftendoprothese	81.44.99↔	Stabilisierung der Patella, sonstige
80.05.1e↔	Entfernen von Inlay sowie Pfanne einer Hüftendoprothese	81.46↔	Sonstige Rekonstruktion am Kollateralband
80.05.1f↔	Entfernen von Stütz-, resp. Pfannendachschale sowie Pfanne einer Hüftendoprothese	81.47.10↔	Refixation eines osteochondralen Fragmentes am Kniegelenk
80.05.1g↔	Entfernen von Stütz-, resp. Pfannendachschale, Pfanne sowie Kopf einer Hüftendoprothese	81.47.11↔	Refixation eines osteochondralen Fragmentes am Kniegelenk, arthroskopisch
80.05.99↔	Entfernen einer Hüftendoprothese, sonstige	81.47.14↔	Meniskusrefixation, offen chirurgisch
80.46.00↔	Durchtrennung von Gelenkscapsel, Ligament oder Knorpel am Knie, n.n.bez.	81.47.15↔	Meniskusrefixation, arthroskopisch
80.46.10↔	Durchtrennung von Gelenkscapsel, Ligament oder Knorpel am Kniegelenk	81.47.16↔	Meiniskustransplantation
80.46.20↔	Durchtrennung von Gelenkscapsel, Ligament oder Knorpel am proximalen Tibiofibulargelenk	81.47.17↔	Knorpeltransplantation und Implantation von in-vitro hergestellten Gewebekulturen am Kniegelenk, offen chirurgisch
80.46.99↔	Durchtrennung von Gelenkscapsel, Ligament oder Knorpel am Knie, sonstige	81.47.18↔	Knorpeltransplantation und Implantation von in-vitro hergestellten Gewebekulturen am Kniegelenk, arthroskopisch
80.6x.00↔	Meniskektomie am Knie, n.n.bez.	81.47.19↔	Knöchelrefixation eines Kreuzbandes, offen chirurgisch
80.6x.10↔	Meniskektomie am Knie, arthroskopisch, partiell	81.47.20↔	Knöchelrefixation eines Kreuzbandes, arthroskopisch
80.6x.11↔	Meniskektomie am Knie, arthroskopisch, total	81.47.23↔	Subchondrale Knocheneröffnung am Kniegelenk, offen chirurgisch
80.6x.20↔	Meniskektomie am Knie, offen chirurgisch, partiell	81.47.24↔	Subchondrale Knocheneröffnung am Kniegelenk, arthroskopisch
80.6x.21↔	Meniskektomie am Knie, offen chirurgisch, total	81.47.25↔	Subchondrale Knocheneröffnung am Kniegelenk mit Einbringen eines azellulären Implantats, arthroskopisch
80.6x.99↔	Meniskektomie am Knie, sonstige	81.47.26↔	Implantation eines patientenindividuellen metallischen Knorpelersatzes am Kniegelenk
81.11↔	Arthrodesen am Sprunggelenk	81.47.27↔	Resektionsarthroplastik am Kniegelenk
81.12.00↔	Arthrodesen Double, n.n.bez.	81.47.28↔	Subchondrale Knocheneröffnung am Kniegelenk mit Einbringen eines azellulären Implantats, offen chirurgisch
81.12.10↔	Arthrodesen oberes Sprunggelenk mit unterem Sprunggelenk	81.47.30↔	Sonstige Refixation und Naht am Kapselbandapparat des Kniegelenks
81.12.11↔	Arthrodesen oberes Sprunggelenk mit unterem Sprunggelenk und Chopartgelenk	81.47.31↔	Sonstige Bandplastik am Kniegelenk, offen chirurgisch
81.12.12↔	Arthrodesen unteres Sprunggelenk, zwei Sprunggelenkscammern	81.47.40↔	Sonstige Rekonstruktion am Kniegelenk, Patella und ihr Halteapparat
81.12.13↔	Arthrodesen unteres Sprunggelenk, drei Sprunggelenkscammern	81.47.50↔	Knorpeltransplantation mit OATS (osteoarticular transfer system)-Verfahren, Mosaikplastik am Kniegelenk, offen chirurgisch
81.12.99↔	Arthrodesen Double, sonstige	81.47.51↔	Knorpeltransplantation mit OATS (osteoarticular transfer system)-Verfahren, Mosaikplastik am Kniegelenk, arthroskopisch
81.13↔	Subtalare Arthrodesen	81.47.60↔	Trochleoplastik am Kniegelenk mit Arthrotomie, Osteotomie des distalen Femurs mit oder ohne subchondraler Spongiosoplastik
81.14↔	Mediotarsale Arthrodesen	81.47.90↔	Sonstige Rekonstruktion am Kniegelenk, arthroskopisch
81.15↔	Tarsometatarsale Arthrodesen	81.47.99↔	Sonstige Rekonstruktion am Kniegelenk, sonstige
81.21↔	Hüft-Arthrodesen	81.49.10↔	Refixation eines osteochondralen Fragmentes, Oberes Sprunggelenk, arthroskopisch
81.22↔	Knie-Arthrodesen	81.49.11↔	Refixation eines osteochondralen Fragmentes, Oberes Sprunggelenk, offen chirurgisch
81.24↔	Ellenbogen-Arthrodesen	81.49.12↔	Refixation eines osteochondralen Fragmentes, Unterer Sprunggelenk, arthroskopisch
81.26↔	Arthrodesen am Karpometakarpalgelenk	81.49.13↔	Refixation eines osteochondralen Fragmentes, Unterer Sprunggelenk, offen chirurgisch
81.27↔	Arthrodesen am Metakarpophalangealgelenk	81.49.18↔	Knorpeltransplantation und Implantation von in-vitro hergestellten Gewebekulturen, Oberes Sprunggelenk, arthroskopisch
81.28↔	Interphalangeal-Arthrodesen	81.49.19↔	Knorpeltransplantation und Implantation von in-vitro hergestellten Gewebekulturen, Oberes Sprunggelenk, offen chirurgisch
81.40.00↔	Rekonstruktion am Hüftgelenk, n.n.bez.		
81.40.10↔	Refixation eines osteochondralen Fragmentes am Hüftgelenk, arthroskopisch		
81.40.11↔	Refixation eines osteochondralen Fragmentes am Hüftgelenk, offen chirurgisch		
81.40.14↔	Knorpeltransplantation und Implantation von in-vitro hergestellten Gewebekulturen am Hüftgelenk, arthroskopisch		
81.40.15↔	Knorpeltransplantation und Implantation von in-vitro hergestellten Gewebekulturen am Hüftgelenk, offen chirurgisch		
81.40.18↔	Subchondrale Knocheneröffnung am Hüftgelenk, arthroskopisch		
81.40.19↔	Subchondrale Knocheneröffnung am Hüftgelenk, offen chirurgisch		
81.40.20↔	Subchondrale Knocheneröffnung am Hüftgelenk mit Einbringen eines azellulären Implantats, arthroskopisch		
81.40.21↔	Subchondrale Knocheneröffnung am Hüftgelenk mit Einbringen eines azellulären Implantats, offen chirurgisch		

81.49.20↔	Knorpeltransplantation und Implantation von in-vitro hergestellten Gewebekulturen, Unteres Sprunggelenk, arthroskopisch	81.83.43↔	Vordere und Hintere Kapselplastik
81.49.21↔	Knorpeltransplantation und Implantation von in-vitro hergestellten Gewebekulturen, Unteres Sprunggelenk, offen chirurgisch	81.83.44↔	Akromioplastik mit Durchtrennung des Ligamentum coracoacromiale, offen chirurgisch
81.49.26↔	Subchondrale Knocheneröffnung, Oberes Sprunggelenk, arthroskopisch	81.83.49↔	Refixation und Plastik am Kapselbandapparat des Schultergelenkes, sonstige, offen chirurgisch
81.49.27↔	Subchondrale Knocheneröffnung, Oberes Sprunggelenk, offen chirurgisch	81.83.99↔	Sonstiger Eingriff am Schultergelenk, sonstige
81.49.28↔	Subchondrale Knocheneröffnung, Unteres Sprunggelenk, arthroskopisch	81.85.00↔	Sonstige Rekonstruktion am Ellenbogen, n.n.bez.
81.49.29↔	Subchondrale Knocheneröffnung, Unteres Sprunggelenk, offen chirurgisch	81.85.10↔	Refixation eines osteochondralen Fragmentes am Ellenbogen, arthroskopisch
81.49.30↔	Subchondrale Knocheneröffnung mit Einbringen eines azellulären Implantats, oberes Sprunggelenk, arthroskopisch	81.85.11↔	Refixation eines osteochondralen Fragmentes am Ellenbogen, offen chirurgisch
81.49.31↔	Subchondrale Knocheneröffnung mit Einbringen eines azellulären Implantats, unteres Sprunggelenk, arthroskopisch	81.85.14↔	Knorpeltransplantation und Implantation am Ellenbogen von in-vitro hergestellten Gewebekulturen, arthroskopisch
81.49.32↔	Resektionsarthroplastik am Sprunggelenk	81.85.15↔	Knorpeltransplantation und Implantation am Ellenbogen von in-vitro hergestellten Gewebekulturen, offen chirurgisch
81.49.33↔	Refixation und Plastik am Kapselbandapparat des oberen Sprunggelenkes	81.85.18↔	Subchondrale Knocheneröffnung am Ellenbogen, arthroskopisch
81.49.34↔	Subchondrale Knocheneröffnung mit Einbringen eines azellulären Implantats, oberes Sprunggelenk, offen chirurgisch	81.85.19↔	Subchondrale Knocheneröffnung am Ellenbogen, offen chirurgisch
81.49.35↔	Subchondrale Knocheneröffnung mit Einbringen eines azellulären Implantats, unteres Sprunggelenk, offen chirurgisch	81.85.20↔	Subchondrale Knocheneröffnung am Ellenbogen mit Einbringen eines azellulären Implantats, arthroskopisch
81.49.99↔	Sonstige Rekonstruktion am Sprunggelenk, sonstige	81.85.21↔	Resektionsarthroplastik am Ellenbogengelenk
81.83.00↔	Sonstiger Eingriff am Schultergelenk, n.n.bez.	81.85.30↔	Prothetischer Ersatz der distalen Humerusgelenkfläche
81.83.10↔	Refixation eines osteochondralen Fragmentes, Humeroglenoidalgelenk, arthroskopisch	81.85.32↔	Sonstige Rekonstruktion am Ellenbogen, Ulkapfprothese
81.83.11↔	Refixation eines osteochondralen Fragmentes, Humeroglenoidalgelenk, offen chirurgisch	81.85.99↔	Sonstige Rekonstruktion am Ellenbogen, sonstige
81.83.12↔	Refixation eines osteochondralen Fragmentes, Akromioklavikulargelenk, arthroskopisch	81.94↔	Naht an Kapsel oder Ligament von Sprunggelenk oder Fuss
81.83.13↔	Refixation eines osteochondralen Fragmentes, Akromioklavikulargelenk, offen chirurgisch	81.95.00↔	Naht an Kapsel oder Ligament der übrigen unteren Extremitäten, n.n.bez.
81.83.18↔	Knorpeltransplantation und Implantation von in-vitro hergestellten Gewebekulturen, Humeroglenoidalgelenk, arthroskopisch	81.95.10↔	Naht an Kapsel oder Ligament der übrigen unteren Extremitäten, Naht des vorderen Kreuzbandes, arthroskopisch
81.83.19↔	Knorpeltransplantation und Implantation von in-vitro hergestellten Gewebekulturen, Humeroglenoidalgelenk, offen chirurgisch	81.95.11↔	Naht an Kapsel oder Ligament der übrigen unteren Extremitäten, Naht des vorderen Kreuzbandes, offen chirurgisch
81.83.20↔	Knorpeltransplantation und Implantation von in-vitro hergestellten Gewebekulturen, Akromioklavikulargelenk, arthroskopisch	81.95.12↔	Naht an Kapsel oder Ligament der übrigen unteren Extremitäten, Naht des hinteren Kreuzbandes, arthroskopisch
81.83.21↔	Knorpeltransplantation und Implantation von in-vitro hergestellten Gewebekulturen, Akromioklavikulargelenk, offen chirurgisch	81.95.13↔	Naht an Kapsel oder Ligament der übrigen unteren Extremitäten, Naht des hinteren Kreuzbandes, offen chirurgisch
81.83.26↔	Subchondrale Knocheneröffnung, Humeroglenoidalgelenk, arthroskopisch	81.95.14↔	Naht an Kapsel oder Ligament der übrigen unteren Extremitäten, Naht des medialen Kapselbandapparates mit Eingriff am Meniskus, arthroskopisch
81.83.27↔	Subchondrale Knocheneröffnung, Humeroglenoidalgelenk, offen chirurgisch	81.95.15↔	Naht an Kapsel oder Ligament der übrigen unteren Extremitäten, Naht des medialen Kapselbandapparates mit Eingriff am Meniskus, offen chirurgisch
81.83.28↔	Subchondrale Knocheneröffnung, Akromioklavikulargelenk, arthroskopisch	81.95.16↔	Naht an Kapsel oder Ligament der übrigen unteren Extremitäten, Naht des lateralen Kapselbandapparates, arthroskopisch
81.83.29↔	Subchondrale Knocheneröffnung, Akromioklavikulargelenk, offen chirurgisch	81.95.17↔	Naht an Kapsel oder Ligament der übrigen unteren Extremitäten, Naht des lateralen Kapselbandapparates, offen chirurgisch
81.83.30↔	Subchondrale Knocheneröffnung mit Einbringen eines azellulären Implantats, Humeroglenoidalgelenk, arthroskopisch	81.95.18↔	Naht an Kapsel oder Ligament der übrigen unteren Extremitäten, Naht des dorsalen Kapselbandapparates, offen chirurgisch
81.83.31↔	Subchondrale Knocheneröffnung mit Einbringen eines azellulären Implantats, Akromioklavikulargelenk, arthroskopisch	81.95.99↔	Naht an Kapsel oder Ligament der übrigen unteren Extremitäten, sonstige
81.83.32↔	Refixation des Labrum glenoidale, arthroskopisch	81.96.20↔	Sonstige Rekonstruktion an Gelenken, Handgelenk, n.n.bez.
81.83.33↔	Erweiterung des subakromialen Raumes, arthroskopisch	81.96.21↔	Sonstige Rekonstruktion an Gelenken, Handgelenk, Refixation eines osteochondralen Fragmentes, arthroskopisch
81.83.34↔	Kapselraffung mit Fixation am Glenoid, arthroskopisch	81.96.22↔	Sonstige Rekonstruktion an Gelenken, Handgelenk, Refixation eines osteochondralen Fragmentes, offen chirurgisch
81.83.35↔	Subchondrale Knocheneröffnung mit Einbringen eines azellulären Implantats, Humeroglenoidalgelenk, offen chirurgisch	81.96.25↔	Sonstige Rekonstruktion an Gelenken, Handgelenk, Knorpeltransplantation und Implantation von in-vitro hergestellten Gewebekulturen, arthroskopisch
81.83.36↔	Subchondrale Knocheneröffnung mit Einbringen eines azellulären Implantats, Akromioklavikulargelenk, offen chirurgisch	81.96.26↔	Sonstige Rekonstruktion an Gelenken, Handgelenk, Knorpeltransplantation und Implantation von in-vitro hergestellten Gewebekulturen, offen chirurgisch
81.83.39↔	Refixation und Plastik am Kapselbandapparat des Schultergelenkes, sonstige, arthroskopisch	81.96.29↔	Sonstige Rekonstruktion an Gelenken, Handgelenk, sonstige
81.83.40↔	Resektionsarthroplastik am Schultergelenk	81.96.2a↔	Sonstige Rekonstruktion an Gelenken, Handgelenk, Subchondrale Knocheneröffnung, arthroskopisch
81.83.41↔	Refixation des Limbus, offen chirurgisch	81.96.2b↔	Sonstige Rekonstruktion an Gelenken, Handgelenk, Subchondrale Knocheneröffnung, offen chirurgisch
81.83.42↔	Vordere und Hintere Pfannenrandplastik	81.96.2c↔	Sonstige Rekonstruktion an Gelenken, Handgelenk, Subchondrale Knocheneröffnung mit Einbringen eines azellulären Implantats, arthroskopisch
		81.96.40↔	Sonstige Rekonstruktion an Gelenken, Proximales Tibiofibulargelenk, n.n.bez.

81.96.41↔	Sonstige Rekonstruktion an Gelenken, Proximales Tibiofibulargelenk, Refixation eines osteochondralen Fragmentes, arthroskopisch	81.96.70↔	Sonstige Rekonstruktion an Gelenken, sonstige Gelenke des Fusses, n.n.bez.
81.96.42↔	Sonstige Rekonstruktion an Gelenken, Proximales Tibiofibulargelenk, Refixation eines osteochondralen Fragmentes, offen chirurgisch	81.96.71↔	Sonstige Rekonstruktion an Gelenken, sonstige Gelenke des Fusses, Refixation eines osteochondralen Fragmentes, arthroskopisch
81.96.45↔	Sonstige Rekonstruktion an Gelenken, Proximales Tibiofibulargelenk, Knorpeltransplantation und Implantation von in-vitro hergestellten Gewebekulturen, arthroskopisch	81.96.72↔	Sonstige Rekonstruktion an Gelenken, sonstige Gelenke des Fusses, Refixation eines osteochondralen Fragmentes, offen chirurgisch
81.96.46↔	Sonstige Rekonstruktion an Gelenken, Proximales Tibiofibulargelenk, Knorpeltransplantation und Implantation von in-vitro hergestellten Gewebekulturen, offen chirurgisch	81.96.75↔	Sonstige Rekonstruktion an Gelenken, sonstige Gelenke des Fusses, Knorpeltransplantation und Implantation von in-vitro hergestellten Gewebekulturen, arthroskopisch
81.96.49↔	Sonstige Rekonstruktion an Gelenken, Proximales Tibiofibulargelenk, sonstige	81.96.76↔	Sonstige Rekonstruktion an Gelenken, sonstige Gelenke des Fusses, Knorpeltransplantation und Implantation von in-vitro hergestellten Gewebekulturen, offen chirurgisch
81.96.4a↔	Sonstige Rekonstruktion an Gelenken, Proximales Tibiofibulargelenk, Subchondrale Knocheneröffnung, arthroskopisch	81.96.79↔	Sonstige Rekonstruktion an Gelenken, sonstige Fuss, sonstige
81.96.4b↔	Sonstige Rekonstruktion an Gelenken, Proximales Tibiofibulargelenk, Subchondrale Knocheneröffnung, offen chirurgisch	81.96.7a↔	Sonstige Rekonstruktion an Gelenken, sonstige Gelenke des Fusses, Subchondrale Knocheneröffnung, arthroskopisch
81.96.4c↔	Sonstige Rekonstruktion an Gelenken, Proximales Tibiofibulargelenk, Subchondrale Knocheneröffnung mit Einbringen eines azellulären Implantats, arthroskopisch	81.96.7b↔	Sonstige Rekonstruktion an Gelenken, sonstige Gelenke des Fusses, subchondrale Knocheneröffnung, offen chirurgisch
81.96.50↔	Sonstige Rekonstruktion an Gelenken, Metatarsophalangealgelenk, n.n.bez.	81.96.7c↔	Sonstige Rekonstruktion an Gelenken, sonstige Gelenke des Fusses, subchondrale Knocheneröffnung mit Einbringen eines azellulären Implantats, arthroskopisch
81.96.51↔	Sonstige Rekonstruktion an Gelenken, Metatarsophalangealgelenk, Refixation eines osteochondralen Fragmentes, arthroskopisch	81.96.80↔	Sonstige Rekonstruktion an anderen näher bezeichneten Gelenken, n.n.bez.
81.96.52↔	Sonstige Rekonstruktion an Gelenken, Metatarsophalangealgelenk, Refixation eines osteochondralen Fragmentes, offen chirurgisch	81.96.81↔	Sonstige Rekonstruktion an anderen näher bezeichneten Gelenken, Refixation eines osteochondralen Fragmentes, arthroskopisch
81.96.55↔	Sonstige Rekonstruktion an Gelenken, Metatarsophalangealgelenk, Knorpeltransplantation und Implantation von in-vitro hergestellten Gewebekulturen, arthroskopisch	81.96.82↔	Sonstige Rekonstruktion an anderen näher bezeichneten Gelenken, Refixation eines osteochondralen Fragmentes, offen chirurgisch
81.96.56↔	Sonstige Rekonstruktion an Gelenken, Metatarsophalangealgelenk, Knorpeltransplantation und Implantation von in-vitro hergestellten Gewebekulturen, offen chirurgisch	81.96.85↔	Sonstige Rekonstruktion an anderen näher bezeichneten Gelenken, Knorpeltransplantation und Implantation von in-vitro hergestellten Gewebekulturen, arthroskopisch
81.96.59↔	Sonstige Rekonstruktion an Gelenken, Metatarsophalangealgelenk, sonstige	81.96.86↔	Sonstige Rekonstruktion an anderen näher bezeichneten Gelenken, Knorpeltransplantation und Implantation von in-vitro hergestellten Gewebekulturen, offen chirurgisch
81.96.5a↔	Sonstige Rekonstruktion an Gelenken, Metatarsophalangealgelenk, subchondrale Knocheneröffnung, arthroskopisch	81.96.89↔	Sonstige Rekonstruktion an anderen näher bezeichneten Gelenken, sonstige
81.96.5b↔	Sonstige Rekonstruktion an Gelenken, Metatarsophalangealgelenk, subchondrale Knocheneröffnung, offen chirurgisch	81.96.8a↔	Sonstige Rekonstruktion an anderen näher bezeichneten Gelenken, subchondrale Knocheneröffnung, arthroskopisch
81.96.5c↔	Sonstige Rekonstruktion an Gelenken, Metatarsophalangealgelenk, subchondrale Knocheneröffnung mit Einbringen eines azellulären Implantats, arthroskopisch	81.96.8b↔	Sonstige Rekonstruktion an anderen näher bezeichneten Gelenken, subchondrale Knocheneröffnung, offen chirurgisch
81.96.60↔	Sonstige Rekonstruktion an Gelenken, Zehengelenk, n.n.bez.	81.96.8c↔	Sonstige Rekonstruktion an anderen näher bezeichneten Gelenken, subchondrale Knocheneröffnung mit Einbringen eines azellulären Implantats, arthroskopisch
81.96.61↔	Sonstige Rekonstruktion an Gelenken, Zehengelenk, Refixation eines osteochondralen Fragmentes, arthroskopisch	81.96.92↔	Sonstige gelenkrekonstruktive und gelenkplastische Eingriffe, Refixation am Kapselbandapparat anderer Gelenke
81.96.62↔	Sonstige Rekonstruktion an Gelenken, Zehengelenk, Refixation eines osteochondralen Fragmentes, offen chirurgisch	81.96.95↔	Sonstige gelenkrekonstruktive und gelenkplastische Eingriffe Implantation einer Endoprothese an Gelenken der oberen Extremität, sonstige
81.96.65↔	Sonstige Rekonstruktion an Gelenken, Zehengelenk, Knorpeltransplantation und Implantation von in-vitro hergestellten Gewebekulturen, arthroskopisch	81.96.96↔	Sonstige gelenkrekonstruktive und gelenkplastische Eingriffe, Einbringen von Abstandshaltern (z.B. nach Entfernung einer Endoprothese)
81.96.66↔	Sonstige Rekonstruktion an Gelenken, Zehengelenk, Knorpeltransplantation und Implantation von in-vitro hergestellten Gewebekulturen, offen chirurgisch	81.96.97↔	Sonstige gelenkrekonstruktive und gelenkplastische Eingriffe, Komplexe Erstimplantation und Wechseloperation einer Gelenkendoprothese in Verbindung mit Knochenersatz und dem Ersatz benachbarter Gelenke
81.96.69↔	Sonstige Rekonstruktion an Gelenken, Zehengelenk, sonstige	81.96.98↔	Sonstige gelenkrekonstruktive und gelenkplastische Eingriffe, Resektionsarthroplastik am Handgelenk
81.96.6a↔	Sonstige Rekonstruktion an Gelenken, Zehengelenk, Subchondrale Knocheneröffnung, arthroskopisch	81.96.9a↔	Sonstige gelenkrekonstruktive und gelenkplastische Eingriffe, Resektionsarthroplastik an Gelenken des Fusses
81.96.6b↔	Sonstige Rekonstruktion an Gelenken, Zehengelenk, Subchondrale Knocheneröffnung, offen chirurgisch	81.96.9b↔	Sonstige gelenkrekonstruktive und gelenkplastische Eingriffe, sonstige gelenkplastische Eingriffe
81.96.6c↔	Sonstige Rekonstruktion an Gelenken, Zehengelenk, Subchondrale Knocheneröffnung mit Einbringen eines azellulären Implantats, arthroskopisch	82.31↔	Bursektomie an der Hand
		82.42↔	Sekundäre Naht an einer Beugesehne der Hand

Prozedur B06-3

01.14.00↔	Offene Biopsie am Gehirn, n.n.bez.	04.03.20↔	Durchtrennung oder Quetschen (Crushing) von extrakraniellen Hirnnerven
01.14.10↔	Stereotaktische offene Biopsie am Gehirn	04.03.30↔	Durchtrennung oder Quetschen (Crushing) des Plexus brachialis
01.14.99↔	Offene Biopsie am Gehirn, sonstige	04.03.31↔	Durchtrennung oder Quetschen (Crushing) von Nerven der Schulter
01.21↔	Inzision und Drainage an den kranialen Sinus	04.03.32↔	Durchtrennung oder Quetschen (Crushing) von Nerven des Armes und der Hand
01.24.00↔	Sonstige Kraniotomie, n.n.bez.	04.03.33↔	Durchtrennung oder Quetschen (Crushing) von Nerven des Rumpfes und der unteren Extremität
01.24.10↔	Sonstige Kraniotomie mit Dekompression	04.03.99↔	Durchtrennung oder Quetschen (Crushing) von anderen kranialen und peripheren Nerven, sonstige
01.24.11↔	Sonstige Kraniotomie zur Entleerung eines epiduralen Hämatoms	04.04.00↔	Sonstige Inzision an kranialen und peripheren Nerven, n.n.bez.
01.24.12↔	Sonstige Kraniotomie zur Entleerung eines epiduralen Epyems	04.04.10↔	Sonstige Inzision am N. vestibulocochlearis
01.24.13↔	Sonstige Kraniotomie, Einlegen von alloplastischem Material oder Medikamententrägers in den Schädelknochen oder Epiduralraum	04.04.11↔	Sonstige Inzision an intrakraniellen Anteilen von sonstigen Hirnnerven und Ganglien
01.24.14↔	Sonstige Kraniotomie, Entfernung von alloplastischem Material oder Medikamententrägers aus Schädelknochen oder Epiduralraum	04.04.20↔	Sonstige Inzision an extrakraniellen Hirnnerven
01.24.15↔	Sonstige Kraniotomie, Entfernung eines Fremdkörpers aus Schädelknochen oder Epiduralraum	04.04.30↔	Sonstige Inzision am Plexus brachialis
01.24.16↔	Sonstige Kraniotomie, sonstige Drainage epiduraler Flüssigkeit oder aus sonstigen Gründen	04.04.31↔	Sonstige Inzision an Nerven der Schulter
01.24.20↔	Kraniotomie der Kalotte als Zugang, n.n.bez.	04.04.32↔	Sonstige Inzision an Nerven des Armes und der Hand
01.24.21↔	Bohrlochreparation der Kalotte als Zugang	04.04.33↔	Sonstige Inzision an Nerven des Rumpfes und der unteren Extremität
01.24.22↔	Stereotaktisch geführte Schädelöffnung über die Kalotte als Zugang	04.04.99↔	Sonstige Inzision an kranialen und peripheren Nerven, sonstige
01.24.29↔	Kraniotomie der Kalotte als Zugang, sonstige	04.05.00↔	Exzision (und Destruktion) des Ganglion Gasseri, n.n.bez.
01.24.30↔	Zugang zur Schädelbasis, n.n.bez.	04.05.10↔	Exzision des Ganglion Gasseri
01.24.31↔	Zugang zur Schädelbasis, transoral	04.05.20↔	Destruktion des Ganglion Gasseri
01.24.32↔	Zugang zur Schädelbasis, transoral mit Spaltung des weichen Gaumens	04.05.99↔	Exzision (und Destruktion) des Ganglion Gasseri, sonstige
01.24.33↔	Zugang zur Schädelbasis, transoral mit Spaltung des weichen und harten Gaumens	04.06.00↔	Sonstige Exzision von kranialen oder peripheren Ganglien, n.n.bez.
01.24.34↔	Zugang zur Schädelbasis, transsphenoidal	04.06.10↔	Exzision von intrakraniellen Ganglien
01.24.35↔	Zugang zur Schädelbasis, transthemoidal	04.06.20↔	Exzision von sonstigen peripheren Ganglien
01.24.36↔	Zugang zur Schädelbasis, transmastoidal	04.06.99↔	Sonstige Exzision von kranialen oder peripheren Ganglien, sonstige
01.24.37↔	Zugang zur Schädelbasis, translabyrinthär	04.07.00↔	Sonstige Exzision oder Avulsion von kranialen oder peripheren Nerven, n.n.bez.
01.24.38↔	Zugang zur Schädelbasis, transpyramidal	04.07.10↔	Exzision eines Nerven zur Transplantation
01.24.39↔	Zugang zur Schädelbasis, sonstige	04.07.11↔	Entfernung eines Nerventransplantates
01.24.3a↔	Zugang zur Schädelbasis, transkondylär	04.07.20↔	Sonstige Exzision oder Avulsion von intrakraniellen Nerven
01.24.3b↔	Zugang zur Schädelbasis, transorbital	04.07.30↔	Sonstige Exzision oder Avulsion von extrakraniellen Hirnnerven
01.24.3c↔	Zugang zur Schädelbasis, mit Le-Fort-I-Osteotomie	04.07.40↔	Sonstige Exzision oder Avulsion des Plexus brachialis
01.24.3d↔	Zugang zur Schädelbasis, transnasal-transcribiform	04.07.41↔	Sonstige Exzision oder Avulsion von Nerven der Schulter
01.24.3e↔	Zugang zur Schädelbasis, transnasal-transclival	04.07.42↔	Sonstige Exzision oder Avulsion von Nerven des Armes und der Hand
01.24.3f↔	Zugang zur Schädelbasis, transoral-transclival	04.07.43↔	Sonstige Exzision oder Avulsion von Nerven des Rumpfes und der unteren Extremität
01.24.3g↔	Zugang zur Schädelbasis, transnasal-transpterygoidal	04.07.99↔	Sonstige Exzision oder Avulsion von kranialen oder peripheren Nerven, sonstige
01.24.99↔	Sonstige Kraniotomie, sonstige	04.08.00↔	Optikusscheidenfensterung, n.n.bez.
01.25.00↔	Sonstige Kraniektomie, n.n.bez.	04.08.10↔	Sonstige Operationen am N. opticus
01.25.10↔	Sonstige Kraniektomie mit Dekompression	04.08.99↔	Optikusscheidenfensterung, sonstige
01.25.11↔	Sonstige Kraniektomie zur Entleerung eines epiduralen Hämatoms	04.11.00↔	Geschlossene [perkutane] [Nadel-] Biopsie an kranialem oder peripherem Nerv oder Ganglion, n.n.bez.
01.25.12↔	Sonstige Kraniektomie zur Entleerung eines epiduralen Epyems	04.11.10↔	Geschlossene [perkutane] [Nadel-] Biopsie an intrakraniellen Hirnnerven
01.25.13↔	Sonstige Kraniektomie zur Entfernung eines Fremdkörpers aus Schädelknochen oder Epiduralraum	04.11.20↔	Geschlossene [perkutane] [Nadel-] Biopsie an extrakraniellen Hirnnerven
01.25.14↔	Sonstige Kraniektomie mit Einlegen von alloplastischem Material oder eines Medikamententrägers in den Schädelknochen oder Epiduralraum	04.12.00↔	Offene Biopsie an kranialem oder peripherem Nerv oder Ganglion, n.n.bez.
01.25.19↔	Sonstige Kraniektomie zur Drainage epiduraler Flüssigkeit oder aus sonstigen Gründen	04.12.10↔	Offene Biopsie an intrakraniellen Hirnnerven
01.25.20↔	Sonstige Kraniektomie, Rekraniektomie mit Einbringen einer Drainage	04.12.20↔	Offene Biopsie an extrakraniellen Hirnnerven
01.25.21↔	Sonstige Kraniektomie, Rekraniektomie zur Entfernung von alloplastischem Material oder eines Medikamententrägers aus dem Schädelknochen oder Epiduralraumes	04.12.30↔	Offene Biopsie am Plexus brachialis
01.25.99↔	Sonstige Kraniektomie, sonstige	04.12.31↔	Offene Biopsie an Nerven der Schulter
04.02↔	Durchtrennung des N. trigeminus	04.12.32↔	Offene Biopsie an Nerven des Armes und der Hand
04.03.00↔	Durchtrennung oder Quetschen (Crushing) von anderen kranialen und peripheren Nerven, n.n.bez.	04.12.33↔	Offene Biopsie an Nerven des Rumpfes
04.03.10↔	Durchtrennung oder Quetschen (Crushing) des N. vestibulocochlearis	04.12.34↔	Offene Biopsie an Nerven des Plexus lumbosacralis
04.03.11↔	Durchtrennung oder Quetschen (Crushing) von intrakraniellen Anteilen von sonstigen Hirnnerven und Ganglien	04.12.35↔	Offene Biopsie an Nerven der unteren Extremität
		04.12.99↔	Offene Biopsie an kranialem oder peripherem Nerv oder Ganglion, sonstige
		04.2x.00↔	Destruktion von kranialen und peripheren Nerven und Ganglien, n.n.bez.

04.2x.10↔	Destruktion von intrakraniellen Hirnnerven und Ganglien	04.49.14↔	Sonstige Dekompression oder Lösung von Adhäsionen am Plexus lumbosacralis, Leiste und Beckenboden
04.2x.20↔	Destruktion von extrakraniellen Hirnnerven	04.49.15↔	Sonstige Dekompression oder Lösung von Adhäsionen an Nerven des Beines
04.2x.30↔	Destruktion des Plexus brachialis	04.49.16↔	Sonstige Dekompression oder Lösung von Adhäsionen an Nerven des Fusses
04.2x.31↔	Destruktion von Nerven der Schulter	04.49.99↔	Sonstige Dekompression oder Lösung von Adhäsionen an sonstigen peripheren Nerven oder Ganglion, sonstige
04.2x.32↔	Destruktion von Nerven des Armes und der Hand	04.5x.00↔	Transplantation von kranialem oder peripherem Nerv, n.n.bez.
04.2x.33↔	Destruktion von Nerven des Rumpfes und Plexus lumbosacralis	04.5x.10↔	Transplantation von extrakraniellen Hirnnerven
04.2x.34↔	Destruktion von Nerven des Beines und des Fusses	04.5x.11↔	Transplantation von Plexus brachialis und Nerven der Schulter
04.2x.39↔	Destruktion von sonstigen peripheren Nerven oder Ganglien	04.5x.12↔	Transplantation von Nerven des Armes und der Hand
04.2x.99↔	Destruktion von kranialen und peripheren Nerven und Ganglien, sonstige	04.5x.13↔	Transplantation von Nerven des Rumpfes und der unteren Extremität
04.3x.00↔	Naht an kranialen oder peripheren Nerven, n.n.bez.	04.5x.19↔	Transplantation von sonstigem kranialem oder peripherem Nerv
04.3x.10↔	Epineurale Naht von extrakraniellen Hirnnerven, primär	04.5x.99↔	Transplantation von kranialem oder peripherem Nerv, sonstige
04.3x.11↔	Epineurale Naht des Plexus brachialis, primär	04.6x.00↔	Transposition von kranialen und peripheren Nerven, n.n.bez.
04.3x.12↔	Epineurale Naht von Nerven der Schulter, primär	04.6x.10↔	Transposition eines extrakraniellen Hirnnerven mit epineuraler primärer Naht
04.3x.13↔	Epineurale Naht von Nerven am Arm, primär	04.6x.11↔	Transposition eines extrakraniellen Hirnnerven mit epineuraler sekundärer Naht
04.3x.14↔	Epineurale Naht von Nerven der Hand, primär	04.6x.12↔	Transposition eines extrakraniellen Hirnnerven mit interfaszikulärer primärer und sekundärer Naht
04.3x.15↔	Epineurale Naht von Nerven des Rumpfes, primär	04.6x.20↔	Transposition des Plexus brachialis mit epineuraler primärer Naht
04.3x.16↔	Epineurale Naht von Nerven des Beines (inkl. Plexus lumbosacralis, Leiste, Beckenboden), primär	04.6x.21↔	Transposition des Plexus brachialis mit epineuraler sekundärer Naht
04.3x.17↔	Epineurale Naht von Nerven des Fusses, primär	04.6x.22↔	Transposition des Plexus brachialis mit interfaszikulärer primärer Naht
04.3x.19↔	Epineurale Naht von sonstigen kranialen oder peripheren Nerven, primär	04.6x.23↔	Transposition des Plexus brachialis mit interfaszikulärer sekundärer Naht
04.3x.20↔	Epineurale Naht von extrakraniellen Hirnnerven, sekundär	04.6x.30↔	Transposition eines Nerven der Schulter mit epineuraler primärer und sekundärer Naht
04.3x.21↔	Epineurale Naht des Plexus brachialis, sekundär	04.6x.31↔	Transposition eines Nerven der Schulter mit interfaszikulärer primärer und sekundärer Naht
04.3x.22↔	Epineurale Naht von Nerven der Schulter, sekundär	04.6x.40↔	Transposition eines Nerven des Armes mit epineuraler primärer Naht
04.3x.23↔	Epineurale Naht von Nerven am Arm, sekundär	04.6x.41↔	Transposition eines Nerven des Armes mit epineuraler sekundärer Naht
04.3x.24↔	Epineurale Naht von Nerven an der Hand, sekundär	04.6x.42↔	Transposition eines Nerven des Armes mit interfaszikulärer primärer Naht
04.3x.25↔	Epineurale Naht von Nerven des Rumpfes, sekundär	04.6x.43↔	Transposition eines Nerven des Armes mit interfaszikulärer sekundärer Naht
04.3x.26↔	Epineurale Naht von Nerven des Beines (inkl. Plexus lumbosacralis, Leiste, Beckenboden), sekundär	04.6x.50↔	Transposition eines Nerven des Rumpfes und der unteren Extremität mit epineuraler primärer und sekundärer Naht
04.3x.27↔	Epineurale Naht von Nerven des Fusses, sekundär	04.6x.51↔	Transposition eines Nerven des Rumpfes und der unteren Extremität mit interfaszikulärer primärer und sekundärer Naht
04.3x.29↔	Epineurale Naht von sonstigen kranialen und peripheren Nerven, sekundär	04.6x.60↔	Transposition eines Nerven der Hand mit interfaszikulärer primärer und sekundärer Naht
04.3x.30↔	Interfaszikuläre Naht von extrakraniellen Hirnnerven, primär	04.6x.70↔	Transposition mit Neurolyse und Dekompression eines extrakraniellen Hirnnerven
04.3x.31↔	Interfaszikuläre Naht des Plexus brachialis, primär	04.6x.71↔	Transposition mit Neurolyse und Dekompression des Plexus brachialis oder eines Nerven der Schulter
04.3x.32↔	Interfaszikuläre Naht von Nerven der Schulter, primär	04.6x.72↔	Transposition mit Neurolyse und Dekompression eines Nerven des Armes
04.3x.33↔	Interfaszikuläre Naht von Nerven am Arm, primär	04.6x.73↔	Transposition mit Neurolyse und Dekompression eines Nerven der Hand
04.3x.34↔	Interfaszikuläre Naht von Nerven an der Hand, primär	04.6x.74↔	Transposition mit Neurolyse und Dekompression eines Nerven des Rumpfes und der unteren Extremität
04.3x.35↔	Interfaszikuläre Naht von Nerven des Rumpfes, primär	04.6x.75↔	Transposition von sonstigen kranialen und peripheren Nerven
04.3x.36↔	Interfaszikuläre Naht von Nerven des Beines (inkl. Plexus lumbosacralis, Leiste, Beckenboden), primär	04.6x.99↔	Transposition von kranialen und peripheren Nerven, sonstige
04.3x.37↔	Interfaszikuläre Naht von Nerven des Fusses, primär	04.71↔	Hypoglosso-faziale Anastomose
04.3x.39↔	Interfaszikuläre Naht von sonstigen kranialen und peripheren Nerven, primär	04.72↔	Akzessorio-faziale Anastomose
04.3x.40↔	Interfaszikuläre Naht von extrakraniellen Hirnnerven, sekundär	04.73↔	Akzessorio-hypoglossale Anastomose
04.3x.41↔	Interfaszikuläre Naht des Plexus brachialis, sekundär	04.74.00↔	Sonstige Anastomose eines kranialen oder peripheren Nervs, n.n.bez.
04.3x.42↔	Interfaszikuläre Naht von Nerven der Schulter, sekundär	04.74.10↔	Fazio-faziale Nerven-Anastomose
04.3x.43↔	Interfaszikuläre Naht von Nerven am Arm, sekundär	04.74.11↔	Interkosto-faszikuläre Nerven-Anastomose
04.3x.44↔	Interfaszikuläre Naht von Nerven an der Hand, sekundär	04.74.99↔	Sonstige Anastomose eines kranialen oder peripheren Nervs, sonstige
04.3x.45↔	Interfaszikuläre Naht von Nerven des Rumpfes, sekundär	04.75↔	Revision einer früheren plastischen Rekonstruktion an einem kranialen oder peripheren Nerv
04.3x.46↔	Interfaszikuläre Naht von Nerven des Beines (inkl. Plexus lumbosacralis, Leiste, Beckenboden), sekundär		
04.3x.47↔	Interfaszikuläre Naht von Nerven des Fusses, sekundär		
04.3x.49↔	Interfaszikuläre Naht von sonstigen kranialen und peripheren Nerven, sekundär		
04.3x.99↔	Naht an kranialen oder peripheren Nerven, sonstige		
04.42.00↔	Sonstige Dekompression an kranialen Nerven, n.n.bez.		
04.42.10↔	Sonstige Dekompression an kranialen Nerven, intrakraniell		
04.42.20↔	Sonstige Dekompression an kranialen Nerven, extrakraniell		
04.42.99↔	Sonstige Dekompression an kranialen Nerven, sonstige		
04.49.00↔	Sonstige Dekompression oder Lösung von Adhäsionen an peripherem Nerv oder Ganglion, n.n.bez.		
04.49.10↔	Sonstige Dekompression oder Lösung von Adhäsionen am Plexus brachialis		
04.49.11↔	Sonstige Dekompression oder Lösung von Adhäsionen an Nerven der Schulter		
04.49.12↔	Sonstige Dekompression oder Lösung von Adhäsionen an Nerven des Armes		
04.49.13↔	Sonstige Dekompression oder Lösung von Adhäsionen an Nerven der Hand		

04.76↔	Plastische Rekonstruktion einer alten traumatischen Verletzung an kranialen und peripheren Nerven	04.94.13↔	Revision (ohne Ersetzen) der Elektrode(n) eines peripheren Neurostimulators, Plattenelektrode, Einzelelektrodensystem
04.79.10↔	Transplantation und Transposition eines extrakraniellen Hirnnerven mit epineuraler Naht	04.94.14↔	Revision (ohne Ersetzen) der Elektrode(n) eines peripheren Neurostimulators, Plattenelektrode, Mehrelektrodensystem
04.79.11↔	Transplantation und Transposition des Plexus brachialis mit epineuraler Naht	04.94.99↔	Revision (ohne Ersetzen) der Elektrode(n) eines peripheren Neurostimulators, sonstige
04.79.12↔	Transplantation und Transposition von Nerven der Schulter mit epineuraler Naht	04.99.00↔	Sonstige Operation an kranialen und peripheren Nerven, n.n.bez.
04.79.13↔	Transplantation und Transposition eines Nerven des Armes und der Hand mit epineuraler Naht	04.99.10↔	Implantation oder Ersetzen einer peripheren Neuroprothese
04.79.14↔	Transplantation und Transposition von Nerven des Rumpfes und der unteren Extremität mit epineuraler Naht	04.99.11↔	Revision (ohne Ersetzen) einer peripheren Neuroprothese
04.79.19↔	Transplantation und Transposition eines sonstigen Nerven mit epineuraler Naht	04.99.12↔	Entfernung einer peripheren Neuroprothese
04.79.20↔	Transplantation und Transposition eines Nerven mit interfaszikulärer Naht	04.99.99↔	Sonstige Operation an kranialen und peripheren Nerven, sonstige
04.79.21↔	Transplantation und Transposition eines extrakraniellen Hirnnerven mit interfaszikulärer Naht	05.0↔	Durchtrennung von sympathischen Nerven oder Ganglien
04.79.22↔	Transplantation und Transposition des Plexus brachialis mit interfaszikulärer Naht	05.11↔	Biopsie an einem sympathischen Nerv oder Ganglion
04.79.23↔	Transplantation und Transposition von Nerven der Schulter mit interfaszikulärer Naht	05.21↔	Exzision des Ganglion sphenopalatinum
04.79.24↔	Transplantation und Transposition eines Nerven des Armes und der Hand mit interfaszikulärer Naht	05.22↔	Zervikale Sympathektomie
04.79.25↔	Transplantation und Transposition von Nerven des Rumpfes und der unteren Extremität mit interfaszikulärer Naht	05.23↔	Lumbale Sympathektomie
04.79.29↔	Transplantation und Transposition eines sonstigen Nerven mit interfaszikulärer Naht	05.24↔	Präsakrale Sympathektomie
04.79.99↔	Sonstige Neuroplastik, sonstige	05.25↔	Periarterielle Sympathektomie
04.92.00↔	Implantation oder Ersetzen der Elektrode(n) eines peripheren Neurostimulators, n.n.bez.	05.26↔	Thorakale Sympathektomie
04.92.10↔	Implantation oder Ersetzen der Elektrode(n) eines temporären peripheren Neurostimulators, Einzelelektrodensystems, Teststimulation	05.29↔	Sonstige Sympathektomie und Exzision eines Ganglions
04.92.11↔	Implantation oder Ersetzen der Elektrode(n) eines temporären peripheren Neurostimulators, Mehrelektrodensystems, Teststimulation	05.81↔	Plastische Rekonstruktion an sympathischem Nerv oder Ganglion
04.92.20↔	Implantation oder Ersetzen der Elektrode(n) eines permanenten peripheren Neurostimulators, Stabelektrode, Einzelelektrodensystems, perkutan	05.89↔	Sonstige Operation an sympathischem Nerv oder Ganglion
04.92.21↔	Implantation oder Ersetzen der Elektrode(n) eines permanenten peripheren Neurostimulators, Stabelektrode, Mehrelektrodensystems, perkutan	05.9↔	Sonstige Operationen am Nervensystem
04.92.30↔	Implantation oder Ersetzen der Elektrode(n) eines permanenten peripheren Neurostimulators, Plattenelektrode, Einzelelektrodensystems, offen chirurgisch	07.80↔	Thymektomie, n.n.bez.
04.92.31↔	Implantation oder Ersetzen der Elektrode(n) eines permanenten peripheren Neurostimulators, Plattenelektrode, Mehrelektrodensystems, offen chirurgisch	07.81↔	Sonstige partielle Exzision am Thymus
04.92.40↔	Implantation oder Ersetzen einer Vagusnervstimulationselektrode	07.82↔	Sonstige totale Exzision des Thymus
04.92.99↔	Implantation oder Ersetzen der Elektrode(n) eines peripheren Neurostimulators, sonstige	07.83↔	Thorakoskopische partielle Exzision am Thymus
04.93.00↔	Entfernen der Elektrode(n) eines peripheren Neurostimulators, n.n.bez.	07.84↔	Thorakoskopische totale Exzision des Thymus
04.93.10↔	Entfernen der Elektrode(n) eines peripheren Neurostimulators, Stabelektrode, Einzelelektrodensystem	08.22.00↔	Exzision einer anderen kleineren Läsion am Augenlid, n.n.bez.
04.93.11↔	Entfernen der Elektrode(n) eines peripheren Neurostimulators, Stabelektrode, Mehrelektrodensystem	08.22.10↔	Exzision einer anderen kleineren Läsion am Augenlid, nicht histographisch kontrolliert (mikrographische Chirurgie)
04.93.20↔	Entfernen der Elektrode(n) eines peripheren Neurostimulators, Plattenelektrode, Einzelelektrodensystem	08.22.11↔	Exzision einer anderen kleineren Läsion am Augenlid, histographisch kontrolliert (mikrographische Chirurgie)
04.93.21↔	Entfernen der Elektrode(n) eines peripheren Neurostimulators, Plattenelektrode, Mehrelektrodensystem	08.22.99↔	Exzision einer anderen kleineren Läsion am Augenlid, sonstige
04.93.40↔	Entfernen einer Vagusnervenelektrode	08.23.00↔	Exzision einer grösseren Läsion am Augenlid, nicht durchgehend, n.n.bez.
04.93.99↔	Entfernen der Elektrode(n) eines peripheren Neurostimulators, sonstige	08.23.10↔	Exzision einer grösseren Läsion am Augenlid, nicht durchgehend, nicht histographisch kontrolliert (mikrographische Chirurgie)
04.94.10↔	Revision (ohne Ersetzen) der Elektrode(n) eines peripheren Neurostimulators, n.n.bez.	08.23.11↔	Exzision einer grösseren Läsion am Augenlid, nicht durchgehend, histographisch kontrolliert (mikrographische Chirurgie)
04.94.11↔	Revision (ohne Ersetzen) der Elektrode(n) eines peripheren Neurostimulators, Stabelektrode, Einzelelektrodensystem	08.23.99↔	Exzision einer grösseren Läsion am Augenlid, nicht durchgehend, sonstige
04.94.12↔	Revision (ohne Ersetzen) der Elektrode(n) eines peripheren Neurostimulators, Stabelektrode, Mehrelektrodensystem	08.24.00↔	Exzision einer grösseren Läsion am Augenlid, perforierend, n.n.bez.
		08.24.10↔	Exzision einer grösseren Läsion am Augenlid, perforierend, nicht histographisch kontrolliert (mikrographische Chirurgie)
		08.24.11↔	Exzision einer grösseren Läsion am Augenlid, perforierend, histographisch kontrolliert (mikrographische Chirurgie)
		08.24.99↔	Exzision einer grösseren Läsion am Augenlid, perforierend, sonstige
		08.51↔	Kanthotomie
		08.52↔	Blepharorrhaphie
		08.59.00↔	Sonstige Anpassung der Lidposition, n.n.bez.
		08.59.10↔	Kanthoplastik, n.n.bez.
		08.59.11↔	Kanthopexie
		08.59.12↔	Korrekturoperation bei Epikanthus
		08.59.99↔	Sonstige Anpassung der Lidposition, sonstige
		08.89.10↔	Plastische Rekonstruktion des Augenlids, medialer oder lateraler Lidwinkel
		08.89.11↔	Plastische Rekonstruktion des Augenlids durch Hebung der Augenbraue
		08.89.12↔	Plastische Rekonstruktion des Augenlids durch Entfernung eines Fettgewebeprolapses der Orbita
		08.89.13↔	Plastische Rekonstruktion des Augenlids durch Oberflächenbehandlung mit Laser
		08.89.14↔	Plastische Rekonstruktion des Augenlids durch sonstige Oberlidverlängerung

08.89.15↔	Plastische Rekonstruktion des Augenlids durch Unterlidverlängerung	38.66.00↔	Sonstige Exzision von abdominalen Arterien, n.n.bez.
08.89.99↔	Sonstige plastische Rekonstruktion des Augenlids, sonstige	38.66.10↔	Sonstige Exzision von viszeralen Arterien, n.n.bez.
18.21.00↔	Exzision einer präaurikulären Fistel oder eines präaurikulären Sinus, n.n.bez.	38.66.11↔	Sonstige Exzision des Truncus coeliacus
18.21.10↔	Exzision einer präaurikulären Fistel oder eines präaurikulären Sinus, nicht histographisch kontrolliert	38.66.12↔	Sonstige Exzision der A. gastrica
18.21.11↔	Exzision einer präaurikulären Fistel oder eines präaurikulären Sinus, histographisch kontrolliert	38.66.13↔	Sonstige Exzision der A. hepatica
18.21.99↔	Exzision einer präaurikulären Fistel oder eines präaurikulären Sinus, sonstige	38.66.14↔	Sonstige Exzision der A. lienalis
18.29.00↔	Exzision oder Destruktion einer anderen Läsion am äusseren Ohr, n.n.bez.	38.66.15↔	Sonstige Exzision der A. renalis
18.29.01↔	Destruktion einer Läsion am äusseren Ohr oder im äusseren Gehörgang	38.66.16↔	Sonstige Exzision der A. mesenterialis
18.29.10↔	Exzision einer anderen Läsion am äusseren Ohr oder im äusseren Gehörgang, nicht histographisch kontrolliert	38.66.17↔	Sonstige Exzision der A. lumbalis
18.29.11↔	Exzision einer anderen Läsion am äusseren Ohr oder im äusseren Gehörgang, histographisch kontrolliert	38.66.18↔	Sonstige Exzision der A. iliaca
18.29.99↔	Exzision oder Destruktion einer anderen Läsion am äusseren Ohr, sonstige	38.66.19↔	Sonstige Exzision viszeraler Arterien, sonstige
18.31.00↔	Radikale Exzision einer Läsion am äusseren Ohr, n.n.bez.	38.66.99↔	Sonstige Exzision abdominaler Arterien, sonstige
18.31.10↔	Radikale Exzision einer Läsion am äusseren Ohr oder im äusseren Gehörgang oder partielle Resektion der Ohrmuschel, nicht histographisch kontrolliert	38.82.00↔	Sonstiger chirurgischer Verschluss von Gefässen am Kopf und Hals, n.n.bez.
18.31.11↔	Radikale Exzision einer Läsion am äusseren Ohr oder im äusseren Gehörgang oder partielle Resektion der Ohrmuschel, histographisch kontrolliert	38.82.10↔	Sonstiger chirurgischer Verschluss von extrakraniellen Arterien an Kopf und Hals
18.31.19↔	Radikale Exzision einer Läsion am äusseren Ohr, sonstige	38.82.20↔	Sonstiger chirurgischer Verschluss von extrakraniellen Venen an Kopf und Hals, n.n.bez.
18.39.10↔	Resektion der Ohrmuschel, total, nicht histographisch kontrolliert	38.82.21↔	Sonstiger chirurgischer Verschluss der V. jugularis
18.39.11↔	Resektion der Ohrmuschel, total, histographisch kontrolliert	38.82.22↔	Sonstiger chirurgischer Verschluss von sonstigen tiefen extrakraniellen Venen an Kopf und Hals
18.39.19↔	Sonstige Resektion der Ohrmuschel, sonstige	38.82.29↔	Sonstiger chirurgischer Verschluss von extrakraniellen Venen an Kopf und Hals, sonstige
21.32.10↔	Exzision und lokale Destruktion einer anderen Läsion an der Nase, nicht histographisch kontrolliert	38.82.99↔	Sonstiger chirurgischer Verschluss von Gefässen am Kopf und Hals, sonstige
21.32.11↔	Exzision und lokale Destruktion einer anderen Läsion an der Nase, histographisch kontrolliert	38.85.00↔	Sonstiger chirurgischer Verschluss von anderen thorakalen Gefässen, n.n.bez.
21.4x.00↔	Resektion der Nase, n.n.bez.	38.85.10↔	Sonstiger chirurgischer Verschluss von anderen thorakalen Arterien, n.n.bez.
21.4x.10↔	Resektion der Nase, partiell, nicht histographisch kontrolliert	38.85.11↔	Sonstiger chirurgischer Verschluss der A. subclavia
21.4x.11↔	Resektion der Nase, partiell, histographisch kontrolliert	38.85.12↔	Sonstiger chirurgischer Verschluss der A. pulmonalis
21.4x.20↔	Resektion der Nase, subtotal, nicht histographisch kontrolliert	38.85.13↔	Sonstiger chirurgischer Verschluss des Truncus brachiocephalicus
21.4x.21↔	Resektion der Nase, subtotal, histographisch kontrolliert	38.85.19↔	Sonstiger chirurgischer Verschluss von anderen thorakalen Arterien, sonstige
21.4x.30↔	Resektion der Nase, total, nicht histographisch kontrolliert	38.85.20↔	Sonstiger chirurgischer Verschluss von thorakalen Venen, n.n.bez.
21.4x.31↔	Resektion der Nase, total, histographisch kontrolliert	38.85.21↔	Sonstiger chirurgischer Verschluss der V. cava superior
21.4x.99↔	Sonstige Resektion der Nase	38.85.22↔	Sonstiger chirurgischer Verschluss der V. pulmonalis
27.56.10↔	Kleinflächiges Spalthauttransplantat an Lippe und Mund	38.85.23↔	Sonstiger chirurgischer Verschluss der V. subclavia
27.56.20↔	Grossflächiges Spalthauttransplantat an Lippe und Mund	38.85.28↔	Sonstiger chirurgischer Verschluss von sonstigen tiefen thorakalen Venen
27.56.30↔	Kleinflächige heterologe Hauttransplantation an die Lippe	38.85.29↔	Sonstiger chirurgischer Verschluss von thorakalen Venen, sonstige
27.56.40↔	Grossflächig heterologe Hauttransplantation an die Lippe	38.85.99↔	Sonstiger chirurgischer Verschluss von anderen thorakalen Gefässen, sonstige
27.56.50↔	Kleinflächige homologe Hauttransplantation an die Lippe	38.86.00↔	Sonstiger chirurgischer Verschluss von abdominalen Arterien, n.n.bez.
27.56.60↔	Grossflächig homologe Hauttransplantation an die Lippe	38.86.10↔	Sonstiger chirurgischer Verschluss von viszeralen Arterien, n.n.bez.
27.56.99↔	Sonstiges Hauttransplantat an Lippe und Mund, sonstige	38.86.11↔	Sonstiger chirurgischer Verschluss des Truncus coeliacus
29.92↔	Durchtrennung des N. glossopharyngeus	38.86.12↔	Sonstiger chirurgischer Verschluss der A. gastrica
31.91↔	Durchtrennung des N. laryngeus	38.86.13↔	Sonstiger chirurgischer Verschluss der A. hepatica
33.31↔	Destruktion des N. phrenicus für Lungenkollaps	38.86.14↔	Sonstiger chirurgischer Verschluss der A. lienalis
34.23.20↔	Offene Biopsie an der Brustwand	38.86.15↔	Sonstiger chirurgischer Verschluss der A. renalis
38.06.00↔	Inzision von abdominalen Arterien, n.n.bez.	38.86.16↔	Sonstiger chirurgischer Verschluss der A. mesenterialis
38.06.10↔	Inzision von viszeralen Arterien, n.n.bez.	38.86.17↔	Sonstiger chirurgischer Verschluss der A. iliaca
38.06.11↔	Inzision des Truncus coeliacus	38.86.19↔	Sonstiger chirurgischer Verschluss von viszeralen Arterien, sonstige
38.06.12↔	Inzision der A. gastrica	38.86.99↔	Sonstiger chirurgischer Verschluss von abdominalen Arterien, sonstige
38.06.13↔	Inzision der A. hepatica	38.87.00↔	Sonstiger chirurgischer Verschluss von abdominalen Venen, n.n.bez.
38.06.14↔	Inzision der A. lienalis	38.87.10↔	Sonstiger chirurgischer Verschluss von tiefen abdominalen Venen, n.n.bez.
38.06.15↔	Inzision der A. renalis	38.87.11↔	Sonstiger chirurgischer Verschluss der V. cava inferior
38.06.16↔	Inzision der A. mesenterialis	38.87.12↔	Sonstiger chirurgischer Verschluss der V. iliaca communis und V. iliaca interna
38.06.17↔	Inzision der A. lumbalis	38.87.19↔	Sonstiger chirurgischer Verschluss von tiefen abdominalen Venen, sonstige
38.06.18↔	Inzision der A. iliaca	38.87.99↔	Sonstiger chirurgischer Verschluss von abdominalen Venen, sonstige
38.06.19↔	Inzision von viszeralen Arterien, sonstige		
38.06.99↔	Inzision von abdominalen Arterien, sonstige		
38.11↔	Enderterektomie von intrakraniellen Gefässen		
38.21↔	Biopsie eines Blutgefässes		
38.42↔	Resektion von anderen Blutgefässen an Kopf und Hals mit Ersatz		

39.50.00↔	Angioplastik oder Atherektomie an sonstigem(n) Nicht-Herzkranzgefäss(en), n.n.bez.	39.59.81↔	Sonstige plastische Rekonstruktion von Arterien der unteren Extremität
39.50.10↔	Angioplastik oder Atherektomie an sonstigem(n) Nicht-Herzkranzgefäss(en) mit Ballon, n.n.bez.	39.59.82↔	Sonstige plastische Rekonstruktion der V. femoralis
39.50.11↔	Angioplastik oder Atherektomie an sonstigem(n) Nicht-Herzkranzgefäss(en) mit einfacher Ballon	39.59.83↔	Sonstige plastische Rekonstruktion der V. poplitea
39.50.12↔	Angioplastik oder Atherektomie an sonstigem(n) Nicht-Herzkranzgefäss(en) mit cutting Ballon	39.59.88↔	Sonstige plastische Rekonstruktion von sonstigen tiefen Venen der unteren Extremität
39.50.13↔	Angioplastik oder Atherektomie an sonstigem(n) Nicht-Herzkranzgefäss(en) mit Kryoplastie-Ballon	39.59.89↔	Sonstige plastische Rekonstruktion von Gefässen der unteren Extremität, sonstige
39.50.14↔	Angioplastik oder Atherektomie an sonstigem(n) Nicht-Herzkranzgefäss(en) mit Drug eluting Ballon	39.59.90↔	Sonstige plastische Rekonstruktion eines Gefässes, Venenklappenplastik
39.50.19↔	Angioplastik oder Atherektomie an sonstigem(n) Nicht-Herzkranzgefäss(en) mit sonstiger Ballon	39.75.11↔	Perkutan-transluminale Gefässintervention, sonstige Gefässe, Rotationsthrömbektomie
39.50.20↔	Angioplastik Blade- Laserangioplastie an sonstigem(n) Nicht-Herzkranzgefäss(en)	39.8x.00↔	Operationen am Glomus caroticum, Sinus caroticus und anderen Paraganglien, n.n.bez.
39.50.21↔	Angioplastik Thrombektomie an sonstigem(n) Nicht-Herzkranzgefäss(en)	39.8x.10↔	Exploration des Glomus caroticum und anderer Paraganglien
39.50.99↔	Angioplastik oder Atherektomie an sonstigem(n) Nicht-Herzkranzgefäss(en), sonstige	39.8x.11↔	Exzision des Glomus caroticum und anderer Paraganglien
39.59.10↔	Transposition von Arterien, n.n.bez.	39.8x.20↔	Implantation oder Ersetzen eines Impulsgenerators zur Aktivierung des Baroreflexes
39.59.30↔	Sonstige plastische Rekonstruktion von Gefässen an Kopf und Hals, n.n.bez.	39.8x.21↔	Revision (ohne Wechsel) eines Impulsgenerators zur Aktivierung des Baroreflexes
39.59.31↔	Sonstige plastische Rekonstruktion eines intrakraniellen Gefässes	39.8x.22↔	Entfernen eines Impulsgenerators zur Aktivierung des Baroreflexes
39.59.32↔	Sonstige plastische Rekonstruktion der extrakraniellen A. vertebralis	39.8x.30↔	Implantation oder Ersetzen einer (von) Elektrode(n) zur Aktivierung des Baroreflexes
39.59.33↔	Sonstige plastische Rekonstruktion von extrakraniellen Arterien an Kopf und Hals, sonstige	39.8x.31↔	Revision (ohne Wechsel) einer (von) Elektrode(n) zur Aktivierung des Baroreflexes
39.59.34↔	Sonstige plastische Rekonstruktion der V. jugularis	39.8x.32↔	Entfernen einer (von) Elektrode(n) zur Aktivierung des Baroreflexes
39.59.39↔	Sonstige plastische Rekonstruktion von Gefässen an Kopf und Hals, sonstige	39.8x.99↔	Operationen am Glomus caroticum, Sinus caroticus und anderen Paraganglien, sonstige
39.59.40↔	Sonstige plastische Rekonstruktion von Gefässen der oberen Extremität, n.n.bez.	39.99.10↔	Aortopexie
39.59.41↔	Sonstige plastische Rekonstruktion von Arterien der oberen Extremität	39.99.20↔	Operationen bei kongenitalen Gefässanomalien, n.n.bez.
39.59.42↔	Sonstige plastische Rekonstruktion der V. subclavia, V. axillaris und V. brachiocephalica	39.99.22↔	Operationen bei kongenitalen Anomalien der A. oder V. pulmonalis oder bei A. lusoria
39.59.48↔	Sonstige plastische Rekonstruktion von sonstigen tiefen Venen der oberen Extremität	39.99.23↔	Operationen bei kongenitalen Anomalien der V. cava
39.59.49↔	Sonstige plastische Rekonstruktion von Gefässen der oberen Extremität, sonstige	39.99.24↔	Operationen bei kongenitalen Kollateralgefässen und Unifokalisierung
39.59.50↔	Sonstige plastische Rekonstruktion von thorakalen Gefässen, n.n.bez.	39.99.30↔	Katheterinterventioneller Verschluss des Ductus arteriosus Botalli, n.n.bez.
39.59.51↔	Sonstige plastische Rekonstruktion der thorakalen Aorta	39.99.31↔	Katheterinterventioneller Verschluss des Ductus arteriosus Botalli, mit Coil
39.59.52↔	Sonstige plastische Rekonstruktion der A. pulmonalis	39.99.32↔	Katheterinterventioneller Verschluss des Ductus arteriosus Botalli, mit Amplatz-Ductus-Occluder
39.59.53↔	Sonstige plastische Rekonstruktion von thorakalen Arterien, sonstige	39.99.38↔	Katheterinterventioneller Verschluss des Ductus arteriosus Botalli, sonstige
39.59.54↔	Sonstige plastische Rekonstruktion der V. pulmonalis	39.99.39↔	Operationen bei sonstigen kongenitalen Gefässanomalien
39.59.55↔	Sonstige plastische Rekonstruktion der V. cava superior	40.11.10↔	Offene (Inzisions-) Biopsie eines mediastinalen, paraaortalen, iliakalen oder pelvinalen Lymphknotens
39.59.59↔	Sonstige plastische Rekonstruktion von thorakalen Gefässen, sonstige	40.11.11↔	Offene (Inzisions-) Biopsie eines zervikalen, supraklavikulären, axillären oder inguinalen Lymphknotens
39.59.60↔	Sonstige plastische Rekonstruktion von abdominalen Arterien, n.n.bez.	44.01↔	Trunkuläre Vagotomie
39.59.61↔	Sonstige plastische Rekonstruktion der abdominalen Aorta	79.24↔	Offene Reposition einer Fingerfraktur ohne innere Knochenfixation
39.59.62↔	Sonstige plastische Rekonstruktion des Truncus coeliacus	80.81.00↔	Sonstige lokale Exzision oder Destruktion einer Gelenkläsion an der Schulter, n.n.bez.
39.59.63↔	Sonstige plastische Rekonstruktion der A. gastrica	80.81.10↔	Débridement am Humeroglenoidalgelenk
39.59.64↔	Sonstige plastische Rekonstruktion A. hepatica	80.81.11↔	Zystenexstirpation am Humeroglenoidalgelenk
39.59.65↔	Sonstige plastische Rekonstruktion der A. lienalis	80.81.19↔	Sonstige lokale Exzision oder Destruktion am Humeroglenoidalgelenk
39.59.66↔	Sonstige plastische Rekonstruktion der A. renalis	80.81.20↔	Débridement am Akromioklavikulargelenk
39.59.67↔	Sonstige plastische Rekonstruktion der A. mesenterica	80.81.21↔	Zystenexstirpation am Akromioklavikulargelenk
39.59.68↔	Sonstige plastische Rekonstruktion der A. iliaca	80.81.29↔	Sonstige lokale Exzision oder Destruktion am Akromioklavikulargelenk
39.59.69↔	Sonstige plastische Rekonstruktion von abdominalen Arterien, sonstige	80.81.99↔	Sonstige lokale Exzision oder Destruktion einer Gelenkläsion an der Schulter, sonstige
39.59.70↔	Sonstige plastische Rekonstruktion von abdominalen Venen, n.n.bez.	80.82.00↔	Sonstige lokale Exzision oder Destruktion einer Gelenkläsion am Ellenbogen, n.n.bez.
39.59.71↔	Sonstige plastische Rekonstruktion der V. cava inferior	80.82.10↔	Arthroskopische lokale Exzision oder Destruktion einer Gelenkläsion am Ellenbogen
39.59.72↔	Sonstige plastische Rekonstruktion der V. iliaca	80.82.11↔	Débridement am Ellenbogengelenk
39.59.79↔	Sonstige plastische Rekonstruktion von abdominalen Venen, sonstige	80.82.12↔	Zystenexstirpation am Ellenbogengelenk
39.59.80↔	Sonstige plastische Rekonstruktion von Gefässen der unteren Extremität, n.n.bez.		

80.82.99↔	Sonstige lokale Exzision oder Destruktion einer Gelenkläsion am Ellenbogen, sonstige	80.95.10↔	Arthroskopische Exzision am Hüftgelenk
80.83.00↔	Sonstige lokale Exzision oder Destruktion einer Gelenkläsion am Handgelenk, n.n.bez.	80.95.11↔	Entnahme eines Knorpeltransplantates am Hüftgelenk
80.83.10↔	Arthroskopische lokale Exzision oder Destruktion einer Gelenkläsion am Handgelenk	80.95.99↔	Sonstige Exzision am Hüftgelenk, sonstige
80.83.11↔	Débridement am Handgelenk	80.96.10↔	Arthroskopische Exzision am Kniegelenk
80.83.12↔	Zystenexstirpation am Handgelenk	80.96.20↔	Entnahme eines Knorpeltransplantates am Kniegelenk, arthroskopisch
80.83.99↔	Sonstige lokale Exzision oder Destruktion einer Gelenkläsion am Handgelenk, sonstige	80.96.21↔	Entnahme eines Knorpeltransplantates am Kniegelenk, offen chirurgisch
80.85.00↔	Sonstige lokale Exzision oder Destruktion einer Gelenkläsion an der Hüfte, n.n.bez.	80.97.00↔	Sonstige Exzision am Sprunggelenk, n.n.bez.
80.85.10↔	Arthroskopische lokale Exzision oder Destruktion einer Gelenkläsion an der Hüfte	80.97.10↔	Arthroskopische Exzision am oberen Sprunggelenk
80.85.11↔	Débridement am Hüftgelenk	80.97.11↔	Sonstige Exzision am oberen Sprunggelenk
80.85.12↔	Zystenexstirpation am Hüftgelenk	80.97.20↔	Arthroskopische Exzision am unteren Sprunggelenk
80.85.99↔	Sonstige lokale Exzision oder Destruktion einer Gelenkläsion an der Hüfte, sonstige	80.97.21↔	Sonstige Exzision am unteren Sprunggelenk
80.86.00↔	Sonstige lokale Exzision oder Destruktion einer Gelenkläsion am Knie, n.n.bez.	80.97.30↔	Entnahme eines Knorpeltransplantates am Sprunggelenk
80.86.10↔	Arthroskopische lokale Exzision oder Destruktion am Kniegelenk	80.97.99↔	Sonstige Exzision am Sprunggelenk, sonstige
80.86.11↔	Débridement am Kniegelenk	80.98.00↔	Sonstige Exzision an Fuss- und Zehengelenk, n.n.bez.
80.86.12↔	Zystenexstirpation am Kniegelenk	80.98.10↔	Arthroskopische Exzision an Fuss- und Zehengelenken
80.86.13↔	Exzision eines Meniskusganglions am Kniegelenk	80.98.11↔	Sonstige Exzision am Metatarsophalangealgelenk
80.86.99↔	Sonstige lokale Exzision oder Destruktion einer Gelenkläsion am Knie, sonstige	80.98.12↔	Sonstige Exzision an sonstigen Fussgelenken
80.87.00↔	Sonstige lokale Exzision oder Destruktion einer Gelenkläsion am Sprunggelenk, n.n.bez.	80.98.13↔	Sonstige Exzision an Zehengelenken
80.87.10↔	Arthroskopische lokale Exzision oder Destruktion einer Gelenkläsion am oberen Sprunggelenk	80.98.99↔	Sonstige Exzision an Fuss- und Zehengelenk, sonstige
80.87.11↔	Débridement am oberen Sprunggelenk	80.99.10↔	Arthroskopische Exzision am Sternoklavikulargelenk
80.87.12↔	Zystenexstirpation am oberen Sprunggelenk	80.99.11↔	Sonstige Exzision am Sternoklavikulargelenk
80.87.19↔	Sonstige lokale Exzision oder Destruktion einer Gelenkläsion am oberen Sprunggelenk	80.99.20↔	Arthroskopische Exzision am Iliosakralgelenk
80.87.20↔	Arthroskopische lokale Exzision oder Destruktion einer Gelenkläsion am unteren Sprunggelenk	80.99.21↔	Sonstige Exzision am Iliosakralgelenk
80.87.21↔	Débridement am unteren Sprunggelenk	80.99.30↔	Arthroskopische Exzision an der Symphyse
80.87.22↔	Zystenexstirpation am unteren Sprunggelenk	80.99.31↔	Sonstige Exzision an der Symphyse
80.87.29↔	Sonstige lokale Exzision oder Destruktion einer Gelenkläsion am unteren Sprunggelenk	81.25↔	Arthrodesse am Radiokarpalgelenk
80.87.99↔	Sonstige lokale Exzision oder Destruktion einer Gelenkläsion am Sprunggelenk, sonstige	81.44.10↔	Stabilisierung der Patella, Retinakulumspaltung, lateral
80.88.00↔	Sonstige lokale Exzision oder Destruktion einer Gelenkläsion an Fuss und Zehen, n.n.bez.	81.44.11↔	Stabilisierung der Patella, Retinakulumspaltung, lateral mit Zügelungsoperation
80.88.10↔	Arthroskopische lokale Exzision oder Destruktion einer Gelenkläsion an Fuss und Zehen	81.44.12↔	Stabilisierung der Patella, Verlagerung des Patellarsehnenansatzes
80.88.20↔	Débridement am Metatarsophalangealgelenk	81.44.13↔	Stabilisierung der Patella, Verlagerung des Patellarsehnenansatzes mit Knochenspan
80.88.21↔	Zystenexstirpation am Metatarsophalangealgelenk	81.44.14↔	Stabilisierung der Patella mittels MPFL (Mediales Patello-Femorales Ligament)-Plastik
80.88.29↔	Sonstige lokale Exzision oder Destruktion am Metatarsophalangealgelenk	81.44.99↔	Stabilisierung der Patella, sonstige
80.88.30↔	Débridement an Zehengelenken	81.45.10↔	Rekonstruktion des vorderen Kreuzbandes mit autogener Patellarsehne, arthroskopisch
80.88.40↔	Débridement an sonstigen Fussgelenken	81.45.11↔	Rekonstruktion des hinteren Kreuzbandes mit autogener Patellarsehne, arthroskopisch
80.88.50↔	Zystenexstirpation an sonstigen Gelenken von Fuss und Zehen	81.45.12↔	Rekonstruktion des vorderen Kreuzbandes mit Semitendinosus- und/oder Gracilis-Sehne, arthroskopisch
80.88.59↔	Sonstige lokale Exzision oder Destruktion an sonstigen Gelenken von Fuss und Zehen	81.45.13↔	Rekonstruktion des hinteren Kreuzbandes mit Semitendinosus- und/oder Gracilis-Sehne, arthroskopisch
80.88.99↔	Sonstige lokale Exzision oder Destruktion einer Gelenkläsion an Fuss und Zehen, sonstige	81.45.19↔	Sonstige Rekonstruktion an den Kreuzbändern, arthroskopisch
80.89.00↔	Sonstige lokale Exzision oder Destruktion einer Gelenkläsion an anderer bezeichneter Lokalisation, n.n.bez.	81.45.20↔	Rekonstruktion des vorderen Kreuzbandes mit autogener Patellarsehne, offen chirurgisch
80.89.20↔	Arthroskopische lokale Exzision oder Destruktion einer Gelenkläsion am Iliosakralgelenk	81.45.21↔	Rekonstruktion des hinteren Kreuzbandes mit autogener Patellarsehne, offen chirurgisch
80.89.21↔	Débridement am Iliosakralgelenk	81.45.22↔	Rekonstruktion des vorderen Kreuzbandes mit Semitendinosus- und/oder Gracilis-Sehne, offen chirurgisch
80.89.22↔	Zystenexstirpation am Iliosakralgelenk	81.45.23↔	Rekonstruktion des hinteren Kreuzbandes mit Semitendinosus- und/oder Gracilis-Sehne, offen chirurgisch
80.89.29↔	Sonstige lokale Exzision oder Destruktion am Iliosakralgelenk	81.45.29↔	Sonstige Rekonstruktion an den Kreuzbändern, offen chirurgisch
80.91.10↔	Arthroskopische Exzision am Humeroglenoidalgelenk	81.45.99↔	Sonstige Rekonstruktion an den Kreuzbändern, sonstige
80.91.11↔	Sonstige Exzision am Humeroglenoidalgelenk	81.71.00↔	Arthroplastik mit Implantat am Metakarpophalangeal- und Interphalangealgelenk, n.n.bez.
80.91.20↔	Arthroskopische Exzision am Akromioklavikulargelenk	81.71.10↔	Implantation einer sonstigen Fingergelenkendoprothese
80.91.21↔	Sonstige Exzision am Akromioklavikulargelenk	81.71.99↔	Arthroplastik mit Implantat am Metakarpophalangeal- und Interphalangealgelenk, sonstige
80.92.10↔	Arthroskopische Exzision am Ellenbogen	81.72↔	Arthroplastik ohne Implantat am Metakarpophalangeal- und Interphalangealgelenk
80.92.11↔	Entnahme eines Knorpeltransplantates am Ellenbogengelenk	81.74.00↔	Arthroplastik mit Implantat am Karpokarpal- oder Karpometakarpalgelenk, n.n.bez.
80.93.11↔	Entnahme eines Knorpeltransplantates am Handgelenk	81.74.10↔	Implantation einer Daumensattelgelenkendoprothese
80.93.12↔	Resektion des Discus triangularis am Handgelenk	81.74.99↔	Arthroplastik mit Implantat am Karpokarpal- oder Karpometakarpalgelenk, sonstige
		81.93.00↔	Naht an Kapsel oder Ligament der oberen Extremitäten, n.n.bez.
		81.93.10↔	Naht des Bandapparates der Klavikula

81.93.20↔	Naht des radioulnaren Ringbandes	83.43.11↔	Entnahme eines osteomyokutanen oder osteofasziokutanen Lappens zur Transplantation
81.93.21↔	Naht des distalen radioulnaren Bandapparates	83.43.12↔	Entnahme eines sonstigen Lappentransplantates mit mikrovaskulärer Anastomosierung aus Muskel oder Faszie
81.93.30↔	Naht an Kapsel oder Ligament der oberen Extremitäten, Handwurzel und Mittelhand	83.43.99↔	Exzision von Muskel oder Faszie zur Transplantation, sonstige
81.93.99↔	Naht an Kapsel oder Ligament der oberen Extremitäten, sonstige	83.71.10↔	Sehnenvorverlagerung, Kopf und Hals
82.12↔	Fasziotomie der Hand	83.71.11↔	Sehnenvorverlagerung, Schulter und Axilla
82.32↔	Exzision einer Handsehne zur Transplantation	83.71.12↔	Sehnenvorverlagerung, Oberarm und Ellenbogen
82.34↔	Exzision von Muskel oder Faszie der Hand zur Transplantation	83.71.13↔	Sehnenvorverlagerung, Unterarm
82.35.00↔	Sonstige Fasziotomie der Hand, n.n.bez.	83.71.14↔	Sehnenvorverlagerung, Brustwand, Bauch und Rücken
82.35.10↔	Fasziotomie der Hohlhand	83.71.15↔	Sehnenvorverlagerung, Leisten- und Genitalregion und Gesäss
82.35.11↔	Fasziotomie der Hand und Finger mit Neurolyse	83.71.16↔	Sehnenvorverlagerung, Untere Extremität
82.35.12↔	Fasziotomie der Hand und Finger mit Neurolyse und Arteriolyse	83.71.19↔	Sehnenvorverlagerung, Andere Lokalisation
82.35.13↔	Fasziotomie der Hand und Finger mit Arthrolyse	83.71.99↔	Sehnenvorverlagerung, sonstige
82.35.99↔	Sonstige Fasziotomie der Hand, sonstige	83.75.10↔	Sehnentransfer oder -transplantation, Kopf und Hals
82.39.00↔	Sonstige Exzision von Weichteilen der Hand, n.n.bez	83.75.11↔	Sehnentransfer oder -transplantation, Schulter und Axilla
82.39.10↔	Sonstige Exzision von Weichteilen der Hand, Exzision von Sehenscheiden der Hand	83.75.12↔	Sehnentransfer oder -transplantation, Oberarm und Ellenbogen
82.39.99↔	Sonstige Exzision von Weichteilen der Hand, sonstige	83.75.13↔	Sehnentransfer oder -transplantation, Unterarm
82.46.00↔	Naht an Muskel oder Faszie der Hand, n.n.bez.	83.75.14↔	Sehnentransfer oder -transplantation, Brustwand, Bauch und Rücken
82.46.10↔	Naht an einer Faszie der Hand	83.75.15↔	Sehnentransfer oder -transplantation, Leisten- und Genitalregion und Gesäss
82.46.20↔	Naht an einem Muskel der Hand	83.75.16↔	Sehnentransfer oder -transplantation, Untere Extremität
82.46.99↔	Naht an Muskel oder Faszie der Hand, sonstige	83.75.19↔	Sehnentransfer oder -transplantation, Andere Lokalisation
82.51↔	Verlängerung einer Sehne der Hand	83.75.99↔	Sehnentransfer oder -transplantation, sonstige
82.52↔	Verkürzung einer Sehne der Hand	83.76.10↔	Sonstige Sehnentransposition, Kopf und Hals
82.53↔	Reinsertion einer Sehne der Hand	83.76.11↔	Sonstige Sehnentransposition, Schulter und Axilla
82.54↔	Reinsertion eines Muskels der Hand	83.76.12↔	Sonstige Sehnentransposition, Oberarm und Ellenbogen
82.55↔	Sonstige Längenänderung an Muskel oder Sehne der Hand	83.76.13↔	Sonstige Sehnentransposition, Unterarm
82.56↔	Sonstiger Transfer oder Transplantation einer Sehne der Hand	83.76.14↔	Sonstige Sehnentransposition, Brustwand und Rücken
82.57.00↔	Sonstige Transposition einer Sehne der Hand, n.n.bez.	83.76.15↔	Sonstige Sehnentransposition, Leisten- und Genitalregion und Gesäss
82.57.10↔	Sonstige Transposition einer Sehne der Hand, Transposition einer Beugesehne der Hand	83.76.16↔	Sonstige Sehnentransposition, Untere Extremität
82.57.99↔	Sonstige Transposition einer Sehne der Hand, sonstige	83.76.19↔	Sonstige Sehnentransposition, Andere Lokalisation
82.58↔	Sonstiger Transfer oder Transplantation eines Handmuskels	83.76.99↔	Sonstige Sehnentransposition, sonstige
82.59↔	Sonstige Transposition eines Handmuskels	83.79↔	Sonstige Muskeltransposition
82.61↔	Pollisation mit Übertragung von Nerven und Blutversorgung	83.81.10↔	Sehnentransplantation, Kopf und Hals
82.69↔	Sonstige Rekonstruktion des Daumens	83.81.11↔	Sehnentransplantation, Schulter und Axilla
82.71↔	Rekonstruktion eines Ringbandes	83.81.12↔	Sehnentransplantation, Oberarm und Ellenbogen
82.72.00↔	Plastische Operation an der Hand mit Muskel- oder Faszien-Transplantat, n.n.bez.	83.81.13↔	Sehnentransplantation, Unterarm
82.72.10↔	Plastische Operation mit Muskel- oder Faszien-Transplantat an einem Finger	83.81.14↔	Sehnentransplantation, Brustwand, Bauch und Rücken
82.72.11↔	Plastische Operation mit Muskel- oder Faszien-Transplantat an sonstigen Teilen der Hand	83.81.15↔	Sehnentransplantation, Leisten- und Genitalregion und Gesäss
82.72.99↔	Plastische Operation an der Hand mit Muskel- oder Faszien-Transplantat, sonstiges	83.81.16↔	Sehnentransplantation, Untere Extremität
82.79↔	Plastische Operation an der Hand mit anderem Transplantat oder Implantat	83.81.19↔	Sehnentransplantation, Andere Lokalisation
82.81↔	Transfer eines Fingers, ausgenommen Daumen	83.81.99↔	Sehnentransplantation, sonstige
82.82↔	Plastische Rekonstruktion einer Spalthand	83.82.10↔	Faszientransplantation, Kopf und Hals
82.83↔	Plastische Rekonstruktion bei Makrodaktylie	83.82.11↔	Faszientransplantation, Schulter und Axilla
82.85↔	Sonstige Tenodese an der Hand	83.82.12↔	Faszientransplantation, Oberarm und Ellenbogen
82.86.00↔	Sonstige Tenoplastik an der Hand, n.n.bez.	83.82.13↔	Faszientransplantation, Unterarm
82.86.10↔	Tenoplastik von Beugesehnen der Hand	83.82.14↔	Faszientransplantation, Brustwand, Bauch und Rücken
82.86.11↔	Schaffung eines Transplantaltagers für Sehnen an der Hand	83.82.15↔	Faszientransplantation, Leisten- und Genitalregion und Gesäss
82.86.12↔	Revision (ohne Wechsel) eines Sehnenimplantats an der Hand	83.82.16↔	Faszientransplantation, Untere Extremität
82.86.13↔	Wechsel eines Sehnenimplantats an der Hand	83.82.19↔	Faszientransplantation, Andere Lokalisation
82.86.99↔	Sonstige Tenoplastik an der Hand, sonstige	83.82.20↔	Transplantation eines lokalen Muskel- oder Fasziennappens, Kopf und Hals
82.89.10↔	Sehenscheidenplastik an der Hand	83.82.21↔	Transplantation eines lokalen Muskel- oder Fasziennappens, Schulter und Axilla
82.89.11↔	Knöcherner Refixation von Bänder der Handwurzel und Mittelhand	83.82.22↔	Transplantation eines lokalen Muskel- oder Fasziennappens, Oberarm und Ellenbogen
82.89.12↔	Knöcherner Refixation von sonstigen Bänder der Hand	83.82.23↔	Transplantation eines lokalen Muskel- oder Fasziennappens, Unterarm
82.89.13↔	Gelenkübergreifende Weichteildistraktion bei kongenitalen Anomalien der Hand	83.82.24↔	Transplantation eines lokalen Muskel- oder Fasziennappens, Brustwand, Bauch und Rücken
82.89.14↔	Radialisierung bei kongenitalen Anomalien der Hand	83.82.25↔	Transplantation eines lokalen Muskel- oder Fasziennappens, Leisten- und Genitalregion und Gesäss
82.89.15↔	Resektion von Schnürringen mit plastischer Rekonstruktion bei kongenitalen Anomalien der Hand	83.82.26↔	Transplantation eines lokalen Muskel- oder Fasziennappens, Untere Extremität
82.89.16↔	Transfer einer Zehe als Fingerersatz	83.82.29↔	Transplantation eines lokalen Muskel- oder Fasziennappens, Andere Lokalisation
83.43.10↔	Entnahme eines myokutanen Lappens zur Transplantation	83.82.30↔	Transplantation eines osteomyokutanen oder osteofasziokutanen Lappens, Kopf und Hals

83.82.31↔	Transplantation eines osteomyokutanen oder osteofasziokutanen Lappens, Schulter und Axilla	86.4x.2a↔	Radikale Exzision einer Hautläsion am Gesäss mit Transplantation oder Transposition von Haut
83.82.32↔	Transplantation eines osteomyokutanen oder osteofasziokutanen Lappens, Oberarm und Ellenbogen	86.4x.2b↔	Radikale Exzision einer Hautläsion der unteren Extremität mit Transplantation oder Transposition von Haut
83.82.33↔	Transplantation eines osteomyokutanen oder osteofasziokutanen Lappens, Unterarm	86.61.10↔	Kleinflächiges Vollhauttransplantat an die Hand
83.82.34↔	Transplantation eines osteomyokutanen oder osteofasziokutanen Lappens, Brustwand, Bauch und Rücken	86.61.20↔	Grossflächiges Vollhauttransplantat an die Hand
83.82.35↔	Transplantation eines osteomyokutanen oder osteofasziokutanen Lappens, Leisten- und Genitalregion und Gesäss	86.61.99↔	Vollhauttransplantat an die Hand, sonstige
83.82.36↔	Transplantation eines osteomyokutanen oder osteofasziokutanen Lappens, Untere Extremität	86.62.10↔	Kleinflächiges Spalthauttransplantat an die Hand
83.82.39↔	Transplantation eines osteomyokutanen oder osteofasziokutanen Lappens, Andere Lokalisation	86.62.20↔	Grossflächiges Spalthauttransplantat an die Hand
83.82.40↔	Transplantation eines sonstigen Lappentransplantates mit mikrovaskulärer Anastomosierung aus Muskel oder Faszie, Kopf und Hals	86.62.99↔	Sonstiges Hauttransplantat an die Hand, sonstiges
83.82.41↔	Transplantation eines sonstigen Lappentransplantates mit mikrovaskulärer Anastomosierung aus Muskel oder Faszie, Schulter und Axilla	86.63.10↔	Kleinflächiges Vollhauttransplantat an den Kopf (außer Lippe und Mund)
83.82.42↔	Transplantation eines sonstigen Lappentransplantates mit mikrovaskulärer Anastomosierung aus Muskel oder Faszie, Oberarm und Ellenbogen	86.63.11↔	Kleinflächiges Vollhauttransplantat an den Hals
83.82.43↔	Transplantation eines sonstigen Lappentransplantates mit mikrovaskulärer Anastomosierung aus Muskel oder Faszie, Unterarm	86.63.12↔	Kleinflächiges Vollhauttransplantat an Schulter und Oberarm
83.82.44↔	Transplantation eines sonstigen Lappentransplantates mit mikrovaskulärer Anastomosierung aus Muskel oder Faszie, Brustwand, Bauch und Rücken	86.63.13↔	Kleinflächiges Vollhauttransplantat an den Unterarm
83.82.45↔	Transplantation eines sonstigen Lappentransplantates mit mikrovaskulärer Anastomosierung aus Muskel oder Faszie, Leisten- und Genitalregion und Gesäss	86.63.15↔	Kleinflächiges Vollhauttransplantat an Brustwand, Bauch und Rücken
83.82.46↔	Transplantation eines sonstigen Lappentransplantates mit mikrovaskulärer Anastomosierung aus Muskel oder Faszie, Untere Extremität	86.63.16↔	Kleinflächiges Vollhauttransplantat an die Leisten- und Genitalregion
83.82.47↔	Transplantation eines sonstigen Lappentransplantates mit mikrovaskulärer Anastomosierung aus Muskel oder Faszie, Andere Lokalisation	86.63.17↔	Kleinflächiges Vollhauttransplantat an das Gesäss
83.82.99↔	Muskel- oder Faszientransplantation, sonstige	86.63.18↔	Kleinflächiges Vollhauttransplantat an Oberschenkel und Unterschenkel
83.92↔	Einsetzen oder Ersetzen eines Skelettmuskelstimulators	86.63.19↔	Kleinflächiges Vollhauttransplantat an andere Lokalisation
86.4x.10↔	Radikale Exzision einer Hautläsion am Kopf mit histographischer Kontrolle	86.63.1a↔	Kleinflächiges Vollhauttransplantat am Fuss
86.4x.11↔	Radikale Exzision einer Hautläsion des Halses mit histographischer Kontrolle	86.63.20↔	Grossflächiges Vollhauttransplantat an den Kopf (ausser Lippe und Mund)
86.4x.13↔	Radikale Exzision einer Hautläsion an Unterarm und Hand mit histographischer Kontrolle	86.63.21↔	Grossflächiges Vollhauttransplantat an den Hals
86.4x.17↔	Radikale Exzision einer Hautläsion an Leisten- und Genitalregion und Gesäss mit histographischer Kontrolle	86.63.22↔	Grossflächiges Vollhauttransplantat an Schulter und Oberarm
86.4x.18↔	Radikale Exzision einer Hautläsion der unteren Extremität mit histographischer Kontrolle	86.63.23↔	Grossflächiges Vollhauttransplantat an den Unterarm
86.4x.19↔	Radikale Exzision einer Hautläsion anderer Lokalisation mit histographischer Kontrolle	86.63.25↔	Grossflächiges Vollhauttransplantat an Brustwand, Bauch und Rücken
86.4x.20↔	Radikale Exzision einer Hautläsion am Kopf mit Transplantation oder Transposition von Haut	86.63.26↔	Grossflächiges Vollhauttransplantat an die Leisten- und Genitalregion
86.4x.21↔	Radikale Exzision einer Hautläsion des Halses mit Transplantation oder Transposition von Haut	86.63.27↔	Grossflächiges Vollhauttransplantat an das Gesäss
86.4x.22↔	Radikale Exzision einer Hautläsion an Schulter und Axilla mit Transplantation oder Transposition von Haut	86.63.28↔	Grossflächiges Vollhauttransplantat an Oberschenkel und Unterschenkel
86.4x.23↔	Radikale Exzision einer Hautläsion an Oberarm und Ellenbogen mit Transplantation oder Transposition von Haut	86.63.29↔	Grossflächiges Vollhauttransplantat, andere Lokalisation
86.4x.24↔	Radikale Exzision einer Hautläsion des Unterarmes mit Transplantation oder Transposition von Haut	86.63.2a↔	Grossflächiges Vollhauttransplantat an den Fuss
86.4x.25↔	Radikale Exzision einer Hautläsion der Hand mit Transplantation oder Transposition von Haut	86.63.99↔	Vollhauttransplantat an andere Lokalisationen, sonstige
86.4x.26↔	Radikale Exzision einer Hautläsion an Brustwand und Rücken mit Transplantation oder Transposition von Haut	86.71↔	Herauspräparieren und Vorbereiten von gestielten oder freien Lappen
86.4x.27↔	Radikale Exzision einer Hautläsion an die Bauchregion mit Transplantation oder Transposition von Haut	86.72↔	Verschiebung eines gestielten Lappens
86.4x.28↔	Radikale Exzision einer Hautläsion der Leisten- und Genitalregion mit Transplantation oder Transposition von Haut	86.73.00↔	Anbringen von gestieltem oder freiem Lappen an die Hand, n.n.bez.
86.4x.29↔	Radikale Exzision einer Hautläsion anderer Lokalisation mit Transplantation oder Transposition von Haut	86.73.11↔	Kleinflächige Verschiebe-Rotationsplastik an die Hand
		86.73.12↔	Kleinflächige Transpositionsplastik an die Hand
		86.73.13↔	Kleinflächige Insellappenplastik an die Hand
		86.73.20↔	Grossflächige Dehnungsplastik an der Hand
		86.73.21↔	Grossflächige Verschiebe-Rotationsplastik an der Hand
		86.73.22↔	Grossflächige Transpositionsplastik an der Hand
		86.73.23↔	Grossflächige Insellappenplastik an der Hand
		86.73.24↔	Grossflächige Z-Plastik an der Hand
		86.73.29↔	Sonstige lokale Lappenplastik an die Hand
		86.73.30↔	Anbringen von freiem Lappen mit mikrovaskulärer Anastomosierung an die Hand
		86.73.40↔	Anbringen von gestieltem regionalem oder gestieltem Fernlappen an die Hand
		86.73.80↔	Kombinierte plastische Eingriffe an Haut und Unterhaut der Hand
		86.73.99↔	Anbringen von gestielten oder freien Lappen an die Hand, sonstige
		86.74.20↔	Kleinflächige Verschiebe-Rotationsplastik am Kopf (außer Lippe und Mund)
		86.74.21↔	Kleinflächige Verschiebe-Rotationsplastik am Hals
		86.74.22↔	Kleinflächige Verschiebe-Rotationsplastik an Schulter und Oberarm
		86.74.23↔	Kleinflächige Verschiebe-Rotationsplastik am Unterarm
		86.74.25↔	Kleinflächige Verschiebe-Rotationsplastik an Brustwand und Rücken
		86.74.26↔	Kleinflächige Verschiebe-Rotationsplastik an der Bauchregion
		86.74.27↔	Kleinflächige Verschiebe-Rotationsplastik an der Leisten- und Genitalregion

86.74.28↔	Kleinflächige Verschiebe-Rotationsplastik am Gesäss	86.76.22↔	Grossflächige Verschiebe-Rotationsplastik an Schulter und Oberarm
86.74.29↔	Kleinflächige Verschiebe-Rotationsplastik, an andere Lokalisationen	86.76.23↔	Grossflächige Verschiebe-Rotationsplastik am Unterarm
86.74.2a↔	Kleinflächige Verschiebe-Rotationsplastik an Oberschenkel und Unterschenkel	86.76.24↔	Grossflächige Verschiebe-Rotationsplastik an Brustwand und Rücken
86.74.2b↔	Kleinflächige Verschiebe-Rotationsplastik am Fuss	86.76.25↔	Grossflächige Verschiebe-Rotationsplastik an der Bauchregion
86.74.30↔	Kleinflächige Transpositionsplastik am Kopf (außer Lippe und Mund)	86.76.26↔	Grossflächige Verschiebe-Rotationsplastik an der Leisten- und Genitalregion
86.74.31↔	Kleinflächige Transpositionsplastik am Hals	86.76.27↔	Grossflächige Verschiebe-Rotationsplastik am Gesäss
86.74.32↔	Kleinflächige Transpositionsplastik an Schulter und Oberarm	86.76.28↔	Grossflächige Verschiebe-Rotationsplastik an Oberschenkel und Unterschenkel
86.74.33↔	Kleinflächige Transpositionsplastik am Unterarm	86.76.29↔	Grossflächige Verschiebe-Rotationsplastik, andere Lokalisation
86.74.34↔	Kleinflächige Transpositionsplastik an Brustwand und Rücken	86.76.2a↔	Grossflächige Verschiebe-Rotationsplastik am Fuss
86.74.35↔	Kleinflächige Transpositionsplastik an der Bauchregion	86.76.30↔	Grossflächige Transpositionsplastik am Kopf (ausser Lippe und Mund)
86.74.36↔	Kleinflächige Transpositionsplastik an der Leisten- und Genitalregion	86.76.31↔	Grossflächige Transpositionsplastik am Hals
86.74.37↔	Kleinflächige Transpositionsplastik am Gesäss	86.76.32↔	Grossflächige Transpositionsplastik an Schulter und Oberarm
86.74.38↔	Kleinflächige Transpositionsplastik an Oberschenkel und Unterschenkel	86.76.33↔	Grossflächige Transpositionsplastik am Unterarm
86.74.39↔	Kleinflächige Transpositionsplastik, an andere Lokalisationen	86.76.34↔	Grossflächige Transpositionsplastik an Brustwand und Rücken
86.74.3a↔	Kleinflächige Transpositionsplastik am Fuss	86.76.35↔	Grossflächige Transpositionsplastik an der Bauchregion
86.74.40↔	Kleinflächige Insellappenplastik am Kopf (außer Lippe und Mund)	86.76.36↔	Grossflächige Transpositionsplastik an der Leisten- und Genitalregion
86.74.41↔	Kleinflächige Insellappenplastik am Hals	86.76.37↔	Grossflächige Transpositionsplastik am Gesäss
86.74.42↔	Kleinflächige Insellappenplastik an Schulter und Oberarm	86.76.38↔	Grossflächige Transpositionsplastik an Oberschenkel und Unterschenkel
86.74.43↔	Kleinflächige Insellappenplastik am Unterarm	86.76.39↔	Grossflächige Transpositionsplastik, andere Lokalisation
86.74.44↔	Kleinflächige Insellappenplastik an Brustwand und Rücken	86.76.3a↔	Grossflächige Transpositionsplastik am Fuss
86.74.45↔	Kleinflächige Insellappenplastik an der Bauchregion	86.76.40↔	Grossflächige Insellappenplastik am Kopf (ausser Lippe und Mund)
86.74.46↔	Kleinflächige Insellappenplastik an der Leisten- und Genitalregion	86.76.41↔	Grossflächige Insellappenplastik am Hals
86.74.47↔	Kleinflächige Insellappenplastik am Gesäss	86.76.42↔	Grossflächige Insellappenplastik an Schulter und Oberarm
86.74.48↔	Kleinflächige Insellappenplastik an Oberschenkel und Unterschenkel	86.76.43↔	Grossflächige Insellappenplastik am Unterarm
86.74.49↔	Kleinflächige Insellappenplastik, an andere Lokalisationen	86.76.44↔	Grossflächige Insellappenplastik an Brustwand und Rücken
86.74.4a↔	Kleinflächige Insellappenplastik am Fuss	86.76.45↔	Grossflächige Insellappenplastik an der Bauchregion
86.74.99↔	Anbringen von gestieltem oder freiem Lappen an andere Lokalisationen, sonstige	86.76.46↔	Grossflächige Insellappenplastik an der Leisten- und Genitalregion
86.75.10↔	Revision von gestieltem oder freiem Lappen oder freiem Hauttransplantat des Kopfes	86.76.47↔	Grossflächige Insellappenplastik am Gesäss
86.75.11↔	Revision von gestieltem oder freiem Lappen oder freiem Hauttransplantat des Halses	86.76.48↔	Grossflächige Insellappenplastik an Oberschenkel und Unterschenkel
86.75.12↔	Revision von gestieltem oder freiem Lappen oder freiem Hauttransplantat von Schulter und Oberarm	86.76.49↔	Grossflächige Insellappenplastik, andere Lokalisation
86.75.13↔	Revision von gestieltem oder freiem Lappen oder freiem Hauttransplantat des Unterarmes	86.76.4a↔	Grossflächige Insellappenplastik am Fuss
86.75.14↔	Revision von gestieltem oder freiem Lappen oder freiem Hauttransplantat der Hand	86.76.99↔	Anbringen von gestieltem oder freiem Lappen an anderen Lokalisationen, grossflächig, sonstige
86.75.15↔	Revision von gestieltem oder freiem Lappen oder freiem Hauttransplantat der Brustwand und Rücken	86.77.10↔	Sonstige lokale Lappenplastik am Kopf (außer Lippe und Mund)
86.75.16↔	Revision von gestieltem oder freiem Lappen oder freiem Hauttransplantat der Bauchregion	86.77.11↔	Sonstige lokale Lappenplastik am Hals
86.75.17↔	Revision von gestieltem oder freiem Lappen oder freiem Hauttransplantat der unteren Extremität	86.77.12↔	Sonstige lokale Lappenplastik an Schulter und Oberarm
86.75.19↔	Revision von gestieltem oder freiem Lappen oder freiem Hauttransplantat anderer Lokalisation	86.77.13↔	Sonstige lokale Lappenplastik am Unterarm
86.75.99↔	Revision von gestieltem oder freiem Lappen, sonstige	86.77.14↔	Sonstige lokale Lappenplastik an Brustwand und Rücken
86.76.10↔	Grossflächige Dehnungsplastik am Kopf (ausser Lippe und Mund)	86.77.15↔	Sonstige lokale Lappenplastik an der Bauchregion
86.76.11↔	Grossflächige Dehnungsplastik am Hals	86.77.16↔	Sonstige lokale Lappenplastik an der Leisten- und Genitalregion
86.76.12↔	Grossflächige Dehnungsplastik an Schulter und Oberarm	86.77.17↔	Sonstige lokale Lappenplastik am Gesäss
86.76.13↔	Grossflächige Dehnungsplastik am Unterarm	86.77.18↔	Sonstige lokale Lappenplastik an Oberschenkel und Unterschenkel
86.76.14↔	Grossflächige Dehnungsplastik an Brustwand und Rücken	86.77.19↔	Sonstige lokale Lappenplastik, an andere Lokalisationen
86.76.15↔	Grossflächige Dehnungsplastik an der Bauchregion	86.77.1a↔	Sonstige lokale Lappenplastik am Fuss
86.76.16↔	Grossflächige Dehnungsplastik an der Leisten- und Genitalregion	86.78.10↔	Anbringen von freiem Lappen mit mikrovasculärer Anastomosierung am Kopf (außer Lippe und Mund)
86.76.17↔	Grossflächige Dehnungsplastik am Gesäss	86.78.11↔	Anbringen von freiem Lappen mit mikrovasculärer Anastomosierung am Hals
86.76.19↔	Grossflächige Dehnungsplastik, andere Lokalisation	86.78.12↔	Anbringen von freiem Lappen mit mikrovasculärer Anastomosierung an Schulter und Oberarm
86.76.1a↔	Grossflächige Dehnungsplastik an Oberschenkel und Unterschenkel	86.78.13↔	Anbringen von freiem Lappen mit mikrovasculärer Anastomosierung am Unterarm
86.76.1b↔	Grossflächige Dehnungsplastik am Fuss	86.78.14↔	Anbringen von freiem Lappen mit mikrovasculärer Anastomosierung an Brustwand und Rücken
86.76.20↔	Grossflächige Verschiebe-Rotationsplastik am Kopf (ausser Lippe und Mund)	86.78.15↔	Anbringen von freiem Lappen mit mikrovasculärer Anastomosierung an Bauchregion
86.76.21↔	Grossflächige Verschiebe-Rotationsplastik am Hals	86.78.16↔	Anbringen von freiem Lappen mit mikrovasculärer Anastomosierung an der Leisten- und Genitalregion
		86.78.17↔	Anbringen von freiem Lappen mit mikrovasculärer Anastomosierung am Gesäss

86.78.18↔	Anbringen von freiem Lappen mit mikrovaskulärer Anastomosierung an der unteren Extremität	92.27.13↔	Implantation oder Einsetzen radioaktiver Elemente (Brachytherapie mit umschlossenen Radionukliden), intrauterin und intravaginal kombiniert
86.78.19↔	Anbringen von freiem Lappen mit mikrovaskulärer Anastomosierung an andere Lokalisation	92.27.21↔	Implantation oder Einsetzen radioaktiver Elemente (Brachytherapie mit umschlossenen Radionukliden), Körperoberfläche
86.78.20↔	Anbringen von gestieltem regionalem Lappen oder gestieltem Fernlappen am Kopf (außer Lippe und Mund)	92.27.22↔	Implantation oder Einsetzen radioaktiver Elemente (Brachytherapie mit umschlossenen Radionukliden), intrakavitär
86.78.21↔	Anbringen von gestieltem regionalem Lappen oder gestieltem Fernlappen am Hals	92.27.23↔	Implantation oder Einsetzen radioaktiver Elemente (Brachytherapie mit umschlossenen Radionukliden), intraluminal
86.78.22↔	Anbringen von gestieltem regionalem Lappen oder gestieltem Fernlappen an Schulter und Oberarm	92.27.30↔	Implantation oder Einsetzen radioaktiver Elemente (Brachytherapie mit umschlossenen Radionukliden), Gefäss n.n.bez.
86.78.23↔	Anbringen von gestieltem regionalem Lappen oder gestieltem Fernlappen am Unterarm	92.27.31↔	Implantation oder Einsetzen radioaktiver Elemente (Brachytherapie mit umschlossenen Radionukliden), Koronargefäss
86.78.24↔	Anbringen von gestieltem regionalem Lappen oder gestieltem Fernlappen an Brustwand und Rücken	92.27.39↔	Implantation oder Einsetzen radioaktiver Elemente (Brachytherapie mit umschlossenen Radionukliden), sonstiges Gefäss
86.78.25↔	Anbringen von gestieltem regionalem Lappen oder gestieltem Fernlappen an die Bauchregion	92.27.40↔	Implantation oder Einsetzen radioaktiver Elemente (Brachytherapie mit umschlossenen Radionukliden), intraoperativ
86.78.26↔	Anbringen von gestieltem regionalem Lappen oder gestieltem Fernlappen an der Leisten- und Genitalregion	92.27.70↔	Radioaktive Moulagen, n.n.bez.
86.78.27↔	Anbringen von gestieltem regionalem Lappen oder gestieltem Fernlappen am Gesäss	92.27.71↔	Radioaktive Moulagen, Konstruktion und Applikation von oberflächlichen radioaktiven Moulagen
86.78.28↔	Anbringen von gestieltem regionalem Lappen oder gestieltem Fernlappen an der unteren Extremität	92.27.72↔	Radioaktive Moulagen, Konstruktion und Applikation von nicht auf der Körperoberfläche verwendeten Applikatoren
86.78.29↔	Anbringen von gestieltem regionalem Lappen oder gestieltem Fernlappen an andere Lokalisation	92.27.73↔	Radioaktive Moulagen, Konstruktion und Applikation von Augenapplikatoren
86.78.40↔	Anbringen von sonstigem gestielten oder freien Lappen am Kopf (außer Lippe und Mund)	92.27.79↔	Radioaktive Moulagen, sonstige
86.78.41↔	Anbringen von sonstigem gestielten oder freien Lappen am Hals	92.28.00↔	Injektion, Instillation oder orale Gabe von Radioisotopen, n.n.bez.
86.78.42↔	Anbringen von sonstigem gestielten oder freien Lappen an Schulter und Oberarm	92.28.01↔	Instillation von offenen Radionukliden in Gelenke
86.78.43↔	Anbringen von sonstigem gestielten oder freien Lappen am Unterarm	92.28.02↔	Radiojodtherapie bis 1,2 GBq I-131, ohne Gabe von rekombinantem Thyreotropin (rh-TSH)
86.78.44↔	Anbringen von sonstigem gestielten oder freien Lappen an Brustwand und Rücken	92.28.03↔	Radiojodtherapie bis 1,2 GBq I-131, mit Gabe von rekombinantem Thyreotropin (rh-TSH)
86.78.45↔	Anbringen von sonstigem gestielten oder freien Lappen an die Bauchregion	92.28.04↔	Radiojodtherapie über 1,2 bis unter 5 GBq I-131, ohne Gabe von rekombinantem Thyreotropin (rh-TSH)
86.78.46↔	Anbringen von sonstigem gestielten oder freien Lappen an der Leisten- und Genitalregion	92.28.05↔	Radiojodtherapie über 1,2 bis unter 5 GBq I-131, mit Gabe von rekombinantem Thyreotropin (rh-TSH)
86.78.47↔	Anbringen von sonstigem gestielten oder freien Lappen am Gesäss	92.28.06↔	Radiojodtherapie mit 5 und mehr GBq I-131, ohne Gabe von rekombinantem Thyreotropin (rh-TSH)
86.78.48↔	Anbringen von sonstigem gestielten oder freien Lappen an der unteren Extremität	92.28.07↔	Radiojodtherapie mit 5 und mehr GBq I-131, mit Gabe von rekombinantem Thyreotropin (rh-TSH)
86.78.49↔	Anbringen von sonstigem gestielten oder freien Lappen an andere Lokalisation	92.28.11↔	Therapie mit offenen Radionukliden bei Knochenmetastasen
86.83.13↔	Gewebereduktionsplastik an Unterarm	92.28.13↔	Radiorezeptorthherapie mit DOTA-konjugierten Somatostatin-Analoga
86.83.14↔	Gewebereduktionsplastik an Hand	92.28.20↔	Radioimmuntherapie mit 90Y-Ibritumomab-Tiuxetan, parenteral
86.83.15↔	Gewebereduktionsplastik an der Bauchregion	92.28.21↔	Gabe von Jod-131-MIBG (Metajodbenzylguanidin) parenteral
86.83.16↔	Gewebereduktionsplastik an der Leisten- und Genitalregion oder am Gesäss	92.28.22↔	Radioimmuntherapie mit Iod 131 [I-131] tositumomab, parenteral
86.83.17↔	Gewebereduktionsplastik an der unteren Extremität	92.28.31↔	Selektive intravaskuläre Radiochemoembolisation mit I-131-Lipiodol
86.83.19↔	Gewebereduktionsplastik an anderer Lokalisation	92.28.32↔	Selektive intravaskuläre Radionuklidtherapie (SIRT) durch Embolisation von Yttrium-90-markierten Mikrosphären
86.91↔	Exzision von Haut zur Transplantation	92.28.33↔	Endovaskuläre Brachytherapie mit Rhenium-188
86.93.10↔	Einsetzen eines Gewebeexpanders am Kopf	92.28.99↔	Injektion, Instillation oder orale Gabe von Radioisotopen, sonstige
86.93.11↔	Einsetzen eines Gewebeexpanders am Hals	92.29.11↔	Interstitielle Brachytherapie mit Implantation von entfernbaren Strahlern in einer Ebene, niedrige Dosisleistung
86.93.12↔	Einsetzen eines Gewebeexpanders an Schulter und Oberarm	92.29.12↔	Interstitielle Brachytherapie mit Implantation von entfernbaren Strahlern in einer Ebene, gepulste Dosisleistung (Pulsed dose rate)
86.93.13↔	Einsetzen eines Gewebeexpanders am Unterarm	92.29.13↔	Interstitielle Brachytherapie mit Implantation von entfernbaren Strahlern in einer Ebene, hohe Dosisleistung
86.93.14↔	Einsetzen eines Gewebeexpanders an der Hand	92.29.19↔	Interstitielle Brachytherapie mit Implantation von entfernbaren Strahlern in einer Ebene, sonstige
86.93.15↔	Einsetzen eines Gewebeexpanders an Brustwand und Rücken	92.29.21↔	Interstitielle Brachytherapie mit Volumenimplantation von entfernbaren Strahlern in mehreren Ebenen, niedrige Dosisleistung
86.93.16↔	Einsetzen eines Gewebeexpanders an der Bauchregion	92.29.22↔	Interstitielle Brachytherapie mit Volumenimplantation von entfernbaren Strahlern in mehreren Ebenen, gepulste Dosisleistung (Pulsed dose rate)
86.93.18↔	Einsetzen eines Gewebeexpanders an der unteren Extremität		
86.93.99↔	Einsetzen eines Gewebeexpanders, sonstige		
92.27.00↔	Implantation oder Einsetzen radioaktiver Elemente (Brachytherapie mit umschlossenen Radionukliden), Körperoberfläche, sonstiger oder n.n.bez. Applikationsort		
92.27.10↔	Implantation oder Einsetzen radioaktiver Elemente (Brachytherapie mit umschlossenen Radionukliden), weibliche Geschlechtsorgane, n.n.bez.		
92.27.11↔	Implantation oder Einsetzen radioaktiver Elemente (Brachytherapie mit umschlossenen Radionukliden), intrauterin		
92.27.12↔	Implantation oder Einsetzen radioaktiver Elemente (Brachytherapie mit umschlossenen Radionukliden), intravaginal		

92.29.23↔	Interstitielle Brachytherapie mit Volumenimplantation von entfernbaren Strahlern in mehreren Ebenen, hohe Dosisleistung	92.29.37↔	Interstitielle Brachytherapie mit Implantation von permanenten Strahlern, von 36 bis bis 40 Quellen
92.29.24↔	Brachytherapie mit Implantation von entfernbaren Strahlern in mehreren Ebenen, hohe Dosisleistung, intraoperativ	92.29.38↔	Interstitielle Brachytherapie mit Implantation von permanenten Strahlern, von 41 bis bis 45 Quellen
92.29.29↔	Interstitielle Brachytherapie mit Volumenimplantation von entfernbaren Strahlern in mehreren Ebenen, sonstige	92.29.39↔	Interstitielle Brachytherapie mit Implantation von permanenten Strahlern, von 46 bis bis 50 Quellen
92.29.31↔	Interstitielle Brachytherapie mit Implantation von permanenten Strahlern, bis zu 10 Quellen	92.29.3a↔	Interstitielle Brachytherapie mit Implantation von permanenten Strahlern, von 51 bis bis 55 Quellen
92.29.32↔	Interstitielle Brachytherapie mit Implantation von permanenten Strahlern, von 10 bis 15 Quellen	92.29.3b↔	Interstitielle Brachytherapie mit Implantation von permanenten Strahlern, von 56 bis bis 60 Quellen
92.29.33↔	Interstitielle Brachytherapie mit Implantation von permanenten Strahlern, von 16 bis 20 Quellen	92.29.3c↔	Interstitielle Brachytherapie mit Implantation von permanenten Strahlern, von 61 bis bis 65 Quellen
92.29.34↔	Interstitielle Brachytherapie mit Implantation von permanenten Strahlern, von 21 bis 25 Quellen	92.29.3d↔	Interstitielle Brachytherapie mit Implantation von permanenten Strahlern, von 66 bis bis 70 Quellen
92.29.35↔	Interstitielle Brachytherapie mit Implantation von permanenten Strahlern, von 26 bis bis 30 Quellen	92.29.3e↔	Interstitielle Brachytherapie mit Implantation von permanenten Strahlern, mehr als 70 Quellen
92.29.36↔	Interstitielle Brachytherapie mit Implantation von permanenten Strahlern, von 31 bis bis 35 Quellen		

ADRG B09**Andere Eingriffe am Schädel**

Prozedur in Tabelle B09-1

DRG B09Z**Andere Eingriffe am Schädel****Prozedur B09-1**

01.11.00↔	Geschlossene [perkutane] [Nadel-] Biopsie an den Hirnhäuten, n.n.bez.	22.2x.20↔	Endonasale Nasennebenhöhlen-Eröffnung durch Ballondilatation, n.n.bez.
01.11.10↔	Stereotaktische geschlossene [perkutane] [Nadel-] Biopsie an den Hirnhäuten	22.2x.21↔	Endonasale Nasennebenhöhlen-Eröffnung durch Ballondilatation, Keilbeinhöhle
01.11.99↔	Geschlossene [perkutane] [Nadel-] Biopsie an den Hirnhäuten, sonstige	22.2x.22↔	Endonasale Nasennebenhöhlen-Eröffnung durch Ballondilatation, Stirnhöhle
01.12.00↔	Offene Biopsie an den Hirnhäuten, n.n.bez.	22.2x.23↔	Endonasale Nasennebenhöhlen-Eröffnung durch Ballondilatation, Kieferhöhle
01.12.10↔	Stereotaktische offene Biopsie an den Hirnhäuten	22.2x.28↔	Endonasale Nasennebenhöhlen-Eröffnung durch Ballondilatation, mehrere Nasennebenhöhlen
01.12.99↔	Offene Biopsie an den Hirnhäuten, sonstige	22.2x.29↔	Endonasale Nasennebenhöhlen-Eröffnung durch Ballondilatation, sonstige
01.13.00↔	Geschlossene [perkutane] [Nadel-] Biopsie am Gehirn, n.n.bez.	22.2x.99↔	Sonstige Endonasale Nasennebenhöhlen-Eröffnung
01.13.10↔	Stereotaktische geschlossene [perkutane] [Nadel-] Biopsie am Gehirn	22.31↔	Radikale Kieferhöhlen-Operation
01.13.99↔	Geschlossene [perkutane] [Nadel-] Biopsie am Gehirn, sonstige	22.41.00↔	Sinusotomie des Sinus frontalis, n.n.bez.
01.14.00↔	Offene Biopsie am Gehirn, n.n.bez.	22.41.10↔	Sinusotomie des Sinus frontalis von außen
01.14.10↔	Stereotaktische offene Biopsie am Gehirn	22.41.11↔	Sinusotomie des Sinus frontalis, endonasal
01.14.99↔	Offene Biopsie am Gehirn, sonstige	22.41.12↔	Sinusotomie des Sinus frontalis, Anlage einer Mediandrainage
01.15↔	Biopsie am Schädel	22.41.99↔	Sinusotomie des Sinus frontalis, sonstige
01.18.20↔	Offene Biopsie an intrakraniellm Blutgefäss	22.42.00↔	Sinusektomie des Sinus frontalis, n.n.bez.
01.18.21↔	Stereotaktische offene Biopsie an intrakraniellm Blutgefäss	22.42.10↔	Osteoplastische Stirnhöhlenoperation mit Obliteration
01.18.29↔	Offene Biopsie an intrakraniellm Blutgefäss, sonstige	22.42.11↔	Osteoplastische Stirnhöhlenoperation ohne Obliteration
01.24.21↔	Bohrlochreparation der Kalotte als Zugang	22.42.99↔	Sinusektomie des Sinus frontalis, sonstige
01.28↔	Einsetzen von intrakraniellen Katheter(n) via Bohrloch(löcher)	22.53↔	Inzision an mehreren Nasennebenhöhlen
01.31.00↔	Inzision an den Hirnhäuten, n.n.bez.	22.61↔	Exzision einer Läsion am Sinus maxillaris durch den Zugang nach Caldwell-Luc
01.31.10↔	Inzision an den Hirnhäuten zur Entleerung eines subduralen Hämatoms (Hygroms)	22.62.00↔	Exzision einer Läsion am Sinus maxillaris durch anderen Zugang, n.n.bez.
01.31.11↔	Inzision an den Hirnhäuten zur Entleerung eines subduralen Epyems	22.62.10↔	Exzision einer Läsion am Sinus maxillaris, endoskopisch, n.n.bez.
01.31.20↔	Inzision an den Hirnhäuten zur Drainage von subduraler und subarachnoidaler Flüssigkeit	22.62.11↔	Endonasale Resektion der medialen Kieferhöhlenwand
01.31.99↔	Inzision an den Hirnhäuten, sonstige	22.62.19↔	Exzision einer Läsion am Sinus maxillaris, endoskopisch, sonstige
20.01↔	Myringotomie mit Paukenröhrcheneinlage	22.62.20↔	Exzision einer Läsion am Sinus maxillaris, offen chirurgisch, n.n.bez.
22.01.00↔	Punktion einer Nasennebenhöhle für Aspiration oder Spülung, n.n.bez.	22.62.21↔	Mediale Resektion der Kieferhöhlenwand, offen chirurgisch
22.01.10↔	Punktion einer Nasennebenhöhle für Aspiration oder Spülung, Kieferhöhlenpunktion	22.62.29↔	Exzision einer Läsion am Sinus maxillaris, offen chirurgisch, sonstige
22.01.11↔	Stirnhöhlenpunktion (z.B. nach Beck)	22.62.99↔	Exzision einer Läsion am Sinus maxillaris durch anderen Zugang, sonstige
22.01.99↔	Punktion einer Nasennebenhöhle für Aspiration oder Spülung, sonstige	22.79.00↔	Rekonstruktion einer Nasennebenhöhle, n.n.bez.
22.2x.00↔	Endonasale Nasennebenhöhlen-Eröffnung, n.n.bez.	22.79.10↔	Rekonstruktion des Stirnbeins
22.2x.10↔	Infundibulotomie ohne Kieferhöhlenfensterung		
22.2x.11↔	Infundibulotomie mit Kieferhöhlenfensterung		

22.79.11↔	Rekonstruktion oder Kranialisierung einer Stirnhöhlenwand	76.79.30↔	Sonstige offene Reposition einer nasoethmoidalen Mittelgesichtsfraktur
22.79.19↔	Sonstige Rekonstruktion einer Nasennebenhöhle	76.79.31↔	Sonstige offene Reposition einer zentrolateralen Mittelgesichtsfraktur
76.70↔	Reposition einer Gesichtsschädelfraktur, n.n.bez.	76.79.39↔	Sonstige offene Reposition einer sonstigen lateralen Mittelgesichtsfraktur
76.78.11↔	Endoskopische Reposition einer Stirnhöhlenvorderwandfraktur	76.79.40↔	Sonstige offene Reposition kombinierter Mittelgesichtsfrakturen (Mehrfachfraktur)
76.78.20↔	Geschlossene Reposition einer Orbitafraktur	76.79.99↔	Sonstige offene Reposition einer Gesichtsschädelfraktur, sonstige
76.78.21↔	Endoskopische Reposition einer Orbitafraktur	76.97↔	Entfernen von internem Osteosynthesematerial vom Gesichtsschädelknochen
76.79.00↔	Sonstige offene Reposition einer Gesichtsschädelfraktur, n.n.bez.		
76.79.10↔	Sonstige offene Reposition einer Fraktur des Orbitadaches		
76.79.11↔	Sonstige offene Reposition einer Fraktur der lateralen Orbitawand		
76.79.19↔	Sonstige offene Reposition einer sonstigen Orbitafraktur		
76.79.20↔	Sonstige offene Reposition einer Stirnhöhlenwandfraktur		

ADRG B16**Strahlentherapie bei Krankheiten und Störungen des Nervensystems, mehr als ein Belegungstag, weniger als 11 Bestrahlungen**

Prozedur in Tabelle B16-1 und Verweildauer > 1 Tag

DRG B16Z**Strahlentherapie bei Krankheiten und Störungen des Nervensystems, mehr als ein Belegungstag, weniger als 11 Bestrahlungen****Prozedur B16-1**

92.20↔	Infusion von flüssigem Radioisotop	92.25.00↔	Teleradiotherapie mit Elektronen, Linearbeschleuniger, n.n.bez.
92.21.00↔	Oberflächenstrahlentherapie, n.n.bez.	92.25.01↔	Teleradiotherapie mit Elektronen, Linearbeschleuniger, Grossfeldbestrahlung
92.21.01↔	Oberflächenstrahlentherapie, bis zu 2 Bestrahlungsfelder	92.25.02↔	Teleradiotherapie mit Elektronen, Linearbeschleuniger, Halbkörperbestrahlung
92.21.02↔	Oberflächenstrahlentherapie, mehr als 2 Bestrahlungsfelder	92.25.03↔	Teleradiotherapie mit Elektronen, Linearbeschleuniger, Ganzkörperbestrahlung
92.22.00↔	Orthovoltstrahlentherapie, n.n.bez.	92.25.04↔	Teleradiotherapie mit Elektronen, Linearbeschleuniger, Intraoperative Strahlentherapie
92.22.01↔	Orthovoltstrahlentherapie, bis zu 2 Bestrahlungsfelder	92.25.09↔	Teleradiotherapie mit Elektronen, Linearbeschleuniger, sonstige
92.22.02↔	Orthovoltstrahlentherapie, mehr als 2 Bestrahlungsfelder	92.25.11↔	Teleradiotherapie mit Elektronen, Linearbeschleuniger, mit bildgestützter Einstellung
92.22.11↔	Intraoperative Röntgenstrahlentherapie, bis 300 kV	92.25.12↔	Teleradiotherapie mit Elektronen, Linearbeschleuniger, mit bildgestützter Einstellung, bis zu 2 Bestrahlungsfelder
92.22.12↔	Intraoperative Röntgenstrahlentherapie, 300 kV - < 1 MV	92.25.13↔	Teleradiotherapie mit Elektronen, Linearbeschleuniger, mit bildgestützter Einstellung, mehr als 2 Bestrahlungsfelder
92.22.19↔	Intraoperative Röntgenstrahlentherapie, sonstige	92.25.14↔	Teleradiotherapie mit Elektronen, Linearbeschleuniger, mit bildgestützter Einstellung, 3D-geplante Bestrahlung
92.23.00↔	Hochvoltstrahlentherapie, n.n.bez.	92.25.15↔	Teleradiotherapie mit Elektronen, Linearbeschleuniger, mit bildgestützter Einstellung, intensitätsmodulierte Radiotherapie
92.23.01↔	Telekobaltgerät bis zu 2 Bestrahlungsfelder	92.25.21↔	Teleradiotherapie mit Elektronen, Linearbeschleuniger, ohne bildgestützte Einstellung, bis zu 2 Bestrahlungsfelder
92.23.02↔	Telekobaltgerät 3 bis 4 Bestrahlungsfelder	92.25.22↔	Teleradiotherapie mit Elektronen, Linearbeschleuniger, ohne bildgestützte Einstellung, mehr als 2 Bestrahlungsfelder
92.23.03↔	Telekobaltgerät mehr als 4 Bestrahlungsfelder oder 3D-geplante Bestrahlung	92.25.23↔	Teleradiotherapie mit Elektronen, Linearbeschleuniger, ohne bildgestützte Einstellung, 3D-geplante Bestrahlung
92.23.08↔	Hochvoltstrahlentherapie, andere Isotope	92.25.24↔	Teleradiotherapie mit Elektronen, Linearbeschleuniger, ohne bildgestützte Einstellung, intensitätsmodulierte Radiotherapie
92.23.09↔	Telekobaltgerät, sonstige	92.26.00↔	Teleradiotherapie mit anderen Partikelstrahlen, n.n.bez.
92.24.00↔	Teleradiotherapie mit Photonen, Linearbeschleuniger, n.n.bez.	92.26.99↔	Teleradiotherapie mit anderen Partikelstrahlen, sonstige
92.24.01↔	Teleradiotherapie mit Photonen, Linearbeschleuniger, Grossfeldbestrahlung	92.27.00↔	Implantation oder Einsetzen radioaktiver Elemente (Brachytherapie mit umschlossenen Radionukliden), Körperoberfläche, sonstiger oder n.n.bez. Applikationsort
92.24.02↔	Teleradiotherapie mit Photonen, Linearbeschleuniger, Halbkörperbestrahlung	92.27.10↔	Implantation oder Einsetzen radioaktiver Elemente (Brachytherapie mit umschlossenen Radionukliden), weibliche Geschlechtsorgane, n.n.bez.
92.24.03↔	Teleradiotherapie mit Photonen, Linearbeschleuniger, Ganzkörperbestrahlung	92.27.11↔	Implantation oder Einsetzen radioaktiver Elemente (Brachytherapie mit umschlossenen Radionukliden), intrauterin
92.24.04↔	Teleradiotherapie mit Photonen, Linearbeschleuniger, Intraoperative Strahlentherapie	92.27.12↔	Implantation oder Einsetzen radioaktiver Elemente (Brachytherapie mit umschlossenen Radionukliden), intravaginal
92.24.09↔	Teleradiotherapie mit Photonen, Linearbeschleuniger, sonstige	92.27.13↔	Implantation oder Einsetzen radioaktiver Elemente (Brachytherapie mit umschlossenen Radionukliden), intrauterin und intravaginal kombiniert
92.24.11↔	Teleradiotherapie mit Photonen, Linearbeschleuniger, mit bildgestützter Einstellung, bis zu 2 Bestrahlungsfelder	92.27.21↔	Implantation oder Einsetzen radioaktiver Elemente (Brachytherapie mit umschlossenen Radionukliden), Körperoberfläche
92.24.12↔	Teleradiotherapie mit Photonen, Linearbeschleuniger, mit bildgestützter Einstellung, mehr als 2 Bestrahlungsfelder		
92.24.13↔	Teleradiotherapie mit Photonen, Linearbeschleuniger, mit bildgestützter Einstellung, 3D-geplante Bestrahlung		
92.24.14↔	Teleradiotherapie mit Photonen, Linearbeschleuniger, mit bildgestützter Einstellung, intensitätsmodulierte Radiotherapie		
92.24.21↔	Teleradiotherapie mit Photonen, Linearbeschleuniger, ohne bildgestützte Einstellung, bis zu 2 Bestrahlungsfelder		
92.24.22↔	Teleradiotherapie mit Photonen, Linearbeschleuniger, ohne bildgestützte Einstellung, mehr als 2 Bestrahlungsfelder		
92.24.23↔	Teleradiotherapie mit Photonen, Linearbeschleuniger, ohne bildgestützte Einstellung, 3D-geplante Bestrahlung		
92.24.24↔	Teleradiotherapie mit Photonen, Linearbeschleuniger, ohne bildgestützte Einstellung, intensitätsmodulierte Radiotherapie		
92.24.30↔	Teleradiotherapie mit Photonen, hochkomplexe Radiotherapie mit spezialisierter Ausstattung		

92.27.22↔	Implantation oder Einsetzen radioaktiver Elemente (Brachytherapie mit umschlossenen Radionukliden), intrakavitär	92.29.29↔	Interstitielle Brachytherapie mit Volumenimplantation von entfernbaren Strahlern in mehreren Ebenen, sonstige
92.27.23↔	Implantation oder Einsetzen radioaktiver Elemente (Brachytherapie mit umschlossenen Radionukliden), intraluminal	92.29.31↔	Interstitielle Brachytherapie mit Implantation von permanenten Strahlern, bis zu 10 Quellen
92.27.30↔	Implantation oder Einsetzen radioaktiver Elemente (Brachytherapie mit umschlossenen Radionukliden), Gefäß n.n.bez.	92.29.32↔	Interstitielle Brachytherapie mit Implantation von permanenten Strahlern, von 10 bis 15 Quellen
92.27.31↔	Implantation oder Einsetzen radioaktiver Elemente (Brachytherapie mit umschlossenen Radionukliden), Koronargefäß	92.29.33↔	Interstitielle Brachytherapie mit Implantation von permanenten Strahlern, von 16 bis 20 Quellen
92.27.39↔	Implantation oder Einsetzen radioaktiver Elemente (Brachytherapie mit umschlossenen Radionukliden), sonstiges Gefäß	92.29.34↔	Interstitielle Brachytherapie mit Implantation von permanenten Strahlern, von 21 bis 25 Quellen
92.27.40↔	Implantation oder Einsetzen radioaktiver Elemente (Brachytherapie mit umschlossenen Radionukliden), intraoperativ	92.29.35↔	Interstitielle Brachytherapie mit Implantation von permanenten Strahlern, von 26 bis bis 30 Quellen
92.27.70↔	Radioaktive Moulagen, n.n.bez.	92.29.36↔	Interstitielle Brachytherapie mit Implantation von permanenten Strahlern, von 31 bis bis 35 Quellen
92.27.71↔	Radioaktive Moulagen, Konstruktion und Applikation von oberflächlichen radioaktiven Moulagen	92.29.37↔	Interstitielle Brachytherapie mit Implantation von permanenten Strahlern, von 36 bis bis 40 Quellen
92.27.72↔	Radioaktive Moulagen, Konstruktion und Applikation von nicht auf der Körperoberfläche verwendeten Applikatoren	92.29.38↔	Interstitielle Brachytherapie mit Implantation von permanenten Strahlern, von 41 bis bis 45 Quellen
92.27.73↔	Radioaktive Moulagen, Konstruktion und Applikation von Augenapplikatoren	92.29.39↔	Interstitielle Brachytherapie mit Implantation von permanenten Strahlern, von 46 bis bis 50 Quellen
92.27.79↔	Radioaktive Moulagen, sonstige	92.29.3a↔	Interstitielle Brachytherapie mit Implantation von permanenten Strahlern, von 51 bis bis 55 Quellen
92.28.00↔	Injektion, Instillation oder orale Gabe von Radioisotopen, n.n.bez.	92.29.3b↔	Interstitielle Brachytherapie mit Implantation von permanenten Strahlern, von 56 bis bis 60 Quellen
92.28.01↔	Instillation von offenen Radionukliden in Gelenke	92.29.3c↔	Interstitielle Brachytherapie mit Implantation von permanenten Strahlern, von 61 bis bis 65 Quellen
92.28.02↔	Radiojodtherapie bis 1,2 GBq I-131, ohne Gabe von rekombinantem Thyreotropin (rh-TSH)	92.29.3d↔	Interstitielle Brachytherapie mit Implantation von permanenten Strahlern, von 66 bis bis 70 Quellen
92.28.03↔	Radiojodtherapie bis 1,2 GBq I-131, mit Gabe von rekombinantem Thyreotropin (rh-TSH)	92.29.3e↔	Interstitielle Brachytherapie mit Implantation von permanenten Strahlern, mehr als 70 Quellen
92.28.04↔	Radiojodtherapie über 1,2 bis unter 5 GBq I-131, ohne Gabe von rekombinantem Thyreotropin (rh-TSH)	92.29.40↔	Brachytherapie mit Oberflächenapplikatoren, n.n.bez.
92.28.05↔	Radiojodtherapie über 1,2 bis unter 5 GBq I-131, mit Gabe von rekombinantem Thyreotropin (rh-TSH)	92.29.49↔	Brachytherapie mit Oberflächenapplikatoren, sonstige
92.28.06↔	Radiojodtherapie mit 5 und mehr GBq I-131, ohne Gabe von rekombinantem Thyreotropin (rh-TSH)	92.29.51↔	Entfernung von umschlossenen Radionukliden oder inaktiven Applikatoren unter Anästhesie
92.28.07↔	Radiojodtherapie mit 5 und mehr GBq I-131, mit Gabe von rekombinantem Thyreotropin (rh-TSH)	92.30.00↔	Stereotaktische Bestrahlung, einzeitig, n.n.bez.
92.28.11↔	Therapie mit offenen Radionukliden bei Knochenmetastasen	92.30.01↔	Stereotaktische Bestrahlung, einzeitig, zerebral, n.n.bez.
92.28.13↔	Radiorezeptortherapie mit DOTA-konjugierten Somatostatin-Analoga	92.30.02↔	Stereotaktische Bestrahlung, einzeitig, extrazerebral, n.n.bez.
92.28.20↔	Radioimmuntherapie mit 90Y-Ibritumomab-Tiuxetan, parenteral	92.30.20↔	Stereotaktische Bestrahlung, einzeitig, zerebral, intensitätsmodulierte Radiotherapie
92.28.21↔	Gabe von Jod-131-MIBG (Metajodbenzylguanidin) parenteral	92.30.21↔	Stereotaktische Bestrahlung, einzeitig, zerebral, intensitätsmodulierte Bogenbestrahlung (IMAT)
92.28.22↔	Radioimmuntherapie mit Iod 131 [I-131] tositumomab, parenteral	92.30.22↔	Stereotaktische Bestrahlung, einzeitig, zerebral, bildgestützte Einstellung
92.28.31↔	Selektive intravasculäre Radiochemoembolisation mit I-131-Lipiodol	92.30.30↔	Stereotaktische Bestrahlung, einzeitig, extrazerebral, intensitätsmodulierte Radiotherapie
92.28.32↔	Selektive intravasculäre Radionuklidtherapie (SIRT) durch Embolisation von Yttrium-90-markierten Mikrosphären	92.30.31↔	Stereotaktische Bestrahlung, einzeitig, extrazerebral, intensitätsmodulierte Bogenbestrahlung (IMAT)
92.28.33↔	Endovaskuläre Brachytherapie mit Rhenium-188	92.30.32↔	Stereotaktische Bestrahlung, einzeitig, extrazerebral, bildgestützte Einstellung
92.28.99↔	Injektion, Instillation oder orale Gabe von Radioisotopen, sonstige	92.30.99↔	Stereotaktische Bestrahlung, einzeitig, sonstige
92.29.00↔	Brachytherapie mit umschlossenen Radionukliden, n.n. bez.	92.31.00↔	Radiochirurgie mit Photonen n.n. bez., zerebral
92.29.09↔	Brachytherapie mit umschlossenen Radionukliden, sonstige	92.31.10↔	Radiochirurgie mit Photonen n.n. bez., extrazerebral
92.29.11↔	Interstitielle Brachytherapie mit Implantation von entfernbaren Strahlern in einer Ebene, niedrige Dosisleistung	92.32.00↔	Mehrquellige Photon-Radiochirurgie, n.n.bez.
92.29.12↔	Interstitielle Brachytherapie mit Implantation von entfernbaren Strahlern in einer Ebene, gepulste Dosisleistung (Pulsed dose rate)	92.32.01↔	Mehrquellige Photon-Radiochirurgie, Gamma-knife
92.29.13↔	Interstitielle Brachytherapie mit Implantation von entfernbaren Strahlern in einer Ebene, hohe Dosisleistung	92.33.00↔	Teilchen-Radiochirurgie, n.n.bez.
92.29.19↔	Interstitielle Brachytherapie mit Implantation von entfernbaren Strahlern in einer Ebene, sonstige	92.33.01↔	Andere Hochvoltstrahlentherapie, stereotaktische Bestrahlung, einzeitig, zerebral
92.29.21↔	Interstitielle Brachytherapie mit Volumenimplantation von entfernbaren Strahlern in mehreren Ebenen, niedrige Dosisleistung	92.33.11↔	Andere Hochvoltstrahlentherapie, stereotaktische Bestrahlung, einzeitig, extrazerebral
92.29.22↔	Interstitielle Brachytherapie mit Volumenimplantation von entfernbaren Strahlern in mehreren Ebenen, gepulste Dosisleistung (Pulsed dose rate)	92.39.00↔	Sonstige stereotaktische Radiochirurgie, n.n.bez.
92.29.23↔	Interstitielle Brachytherapie mit Volumenimplantation von entfernbaren Strahlern in mehreren Ebenen, hohe Dosisleistung	92.39.01↔	Andere Hochvoltstrahlentherapie, stereotaktische Bestrahlung, fraktioniert, zerebral, n.n.bez.
92.29.24↔	Brachytherapie mit Implantation von entfernbaren Strahlern in mehreren Ebenen, hohe Dosisleistung, intraoperativ	92.39.11↔	Andere Hochvoltstrahlentherapie, stereotaktische Bestrahlung, fraktioniert, extrazerebral, n.n.bez.
		92.39.20↔	Andere Hochvoltstrahlentherapie, stereotaktische Bestrahlung, fraktioniert, zerebral, intensitätsmodulierte Radiotherapie
		92.39.21↔	Andere Hochvoltstrahlentherapie, stereotaktische Bestrahlung, fraktioniert, zerebral, intensitätsmodulierte Bogenbestrahlung (IMAT)
		92.39.22↔	Andere Hochvoltstrahlentherapie, stereotaktische Bestrahlung, fraktioniert, zerebral, bildgestützte Einstellung

92.39.29↔	Andere Hochvoltstrahlentherapie, stereotaktische Bestrahlung, fraktioniert, zerebral, sonstige	92.39.32↔	Andere Hochvoltstrahlentherapie, stereotaktische Bestrahlung, fraktioniert, extrazerebral, bildgestützte Einstellung
92.39.30↔	Andere Hochvoltstrahlentherapie, stereotaktische Bestrahlung, fraktioniert, extrazerebral, intensitätsmodulierte Radiotherapie	92.39.39↔	Andere Hochvoltstrahlentherapie, stereotaktische Bestrahlung, fraktioniert, extrazerebral, sonstige
92.39.31↔	Andere Hochvoltstrahlentherapie, stereotaktische Bestrahlung, fraktioniert, extrazerebral, intensitätsmodulierte Bogenbestrahlung (IMAT)	92.41↔	Intraoperative Strahlentherapie mit Elektronen

ADRГ B17

Eingriffe an peripheren Nerven, Hirnnerven und anderen Teilen des Nervensystems oder komplexer Eingriff an der Haut oder Implantatentfernung

Mindestens eine Prozedur in Tabelle B17-4 oder Hauptdiagnose in Tabelle B17-1 und Prozedur in Tabelle B17-5 oder Prozedur in Tabelle B17-6

DRG B17A

Eingriffe an peripheren Nerven, Hirnnerven und anderen Teilen des Nervensystems mit äusserst schweren CC oder komplizierender Diagnose

Hauptdiagnose in Tabelle B17-2 oder mindestens eine Prozedur in Tabelle B17-7 und (PCCL > 3 oder Diagnose in Tabelle B17-3)

DRG B17B

Eingriffe an peripheren Nerven, Hirnnerven und anderen Teilen des Nervensystems mit komplexem Eingriff

Mindestens eine Prozedur in Tabelle B17-8

DRG B17C

Eingriffe an peripheren Nerven, Hirnnerven und anderen Teilen des Nervensystems oder mit Implantatentfernung

Hauptdiagnose B17-1

G11.0	Angeborene nichtprogressive Ataxie	G40.01	CSWS
G11.1	Früh beginnende zerebellare Ataxie	G40.02	Benign psychomotor Epilep [terror fits]
G11.2	Spät beginnende zerebellare Ataxie	G40.08	So lokbez (fok) (part) idiop Epil/epil Synd m fok beg Anf
G11.3	Zerebellare Ataxie defekt DNA-Reparatursystem	G40.09	Lokbez (fok) (part) idiop Epilep/epil Synd m fok beg Anf, nnbez
G11.4	Hereditäre spastische Paraplegie	G40.1	Lokbez (fok) (part) idiop Epilep/epil Synd m einf fok Anf
G11.8	Sonstige hereditäre Ataxien	G40.2	Lokbez (fok) (part) idiop Epil/epil Synd m komplex fok Anf
G11.9	Hereditäre Ataxie, nnbez	G40.3	Generalisierte idiopath Epilepsie u epilept Synd
G12.0	Infant spin Muskelatrophie, Typ I [Werdnig-Hoffm]	G40.4	Sonst generalisierte Epilepsie u epileptische Synd
G12.1	Sonstige vererbte spinale Muskelatrophie	G40.5	Spezielle epileptische Syndrome
G12.2	Motoneuron-Krankheit	G40.6	Grand-mal-Anfälle, nnbez, m/oh Petit mal)
G12.8	Sonst spinale Muskelatrophien u verwandt Syndrome	G40.7	Petit-mal-Anfälle, nnbez, oh Grand-mal-Anfälle
G12.9	Spinale Muskelatrophie, nnbez	G40.8	Sonstige Epilepsien
G21.0	Malignes Neuroleptika-Syndrom	G40.9	Epilepsie, nnbez
G21.1	Sonst arzneimittelinduziertes Parkinson-Synd	G41.0	Grand-mal-Status
G23.1	Progres supranukl Ophthalmopleg [Steele-Rich-Olsz-Synd]	G41.1	Petit-mal-Status
G25.80	Periodische Beinbewegungen im Schlaf	G41.2	Status epilepticus m komplexfokalen Anfällen
G25.81	Syndrom der unruhigen Beine [Restless-Legs-Syndrom]	G41.8	Sonstiger Status epilepticus
G25.88	Sonst nbez extrapyramidale KH und Bewegungsstörung	G41.9	Status epilepticus, nnbez
G35.0	Erstmanifestation einer multiplen Sklerose	G43.0	Migräne oh Aura [Gewöhnliche Migräne]
G35.10	MS m schubförm Verl: OA akute Exazerbation od Progress	G43.1	Migräne m Aura [Klassische Migräne]
G35.11	MS m schubförm Verl: MA akute Exazerbation od Progress	G43.2	Status migraenosus
G35.20	MS m prim chron Verl: OA akute Exazerbation od Progress	G43.3	Komplizierte Migräne
G35.21	MS m prim chron Verl: MA akute Exazerbation od Progress	G43.8	Sonstige Migräne
G35.30	MS m sek chron Verl: OA akute Exazerbation od Progress	G43.9	Migräne, nnbez
G35.31	MS m sek chron Verl: MA akute Exazerbation od Progress	G44.0	Cluster-Kopfschmerz
G35.9	Multiple Sklerose, nicht näher bezeichnet	G44.1	Vasomotorischer Kopfschmerz, aonkl
G36.0	Neuromyelitis optica [Devic-KH]	G44.4	Arzneimittelinduzierter Kopfschmerz, aonkl
G36.1	Akut u subak hämorrhag Leukoenzephalitis [Hurst]	G45.02	A-vert-Synd m Bas-Sympt, kompl Rückbild innh 1-24 h
G36.8	Sonstige nbez akute disseminierte Demyelinisation	G45.03	A-vert-Synd m Bas-Sympt, kompl Rückbild innh < 1 h
G36.9	Akute disseminierte Demyelinisation, nnbez	G45.09	A-vert-Synd m Basil-Sympt, Verif Rückb nnbez
G37.0	Diffuse Hirnsklerose	G45.12	Art-carot-int-Synd (halbs), kompl Rückbild innh 1-24 h
G37.1	Zentrale Demyelinisation Corpus callosum	G45.13	Art-carot-int-Synd (halbs), kompl Rückbild innh < 1 h
G37.2	Zentrale pontine Myelinolyse	G45.19	Art-carot-int-Synd (halbs), Verif Rückb nnbez
G37.3	Myelitis transversa acuta b demyelinisier KH ZNS	G45.22	Mult/bilat Synd extraz hirnvors Aa, kompl Rückb innh 1-24 h
G37.4	Subakute nekrotisierende Myelitis [Foix-Alajouanine-Synd]	G45.23	Mult/bilat Synd extraz hirnvors Aa, kompl Rückb innh < 1 h
G37.5	Konzentr Sklerose [Baló-KH]	G45.29	Mult u bilat Synd extrazer hirnvorsorg Aa, Verif Rückb nnbez
G37.8	Sonst nbez demyelinisierende KH ZNS	G45.42	Transient glob Amnes [amnest Epis], kompl Rückb in 1-24 h
G37.9	Demyelinisierende KH ZNS, nnbez	G45.43	Transient glob Amnes [amnest Epis], kompl Rückb innh < 1 h
G40.00	Pseudo-Lennox-Syndrom	G45.49	Transient glob Amnes [amnest Epis], Verif Rückb nnbez

G45.82	So zer transit ischäm u verw Synd, kompl Rückb innh 1-24 h	G62.9	Polyneuropathie, nnbez
G45.83	So zer transit ischäm u verw Synd, kompl Rückb innh < 1 h	G64	Sonstige KH peripheres Nervensystem
G45.89	So zer transit ischäm u verw Synd, Verl Rückb nnbez	G70.0	Myasthenia gravis
G45.92	Zer transit Ischämie, nnbez, kompl Rückb innh 1-24 h	G70.1	Toxische neuromuskuläre KH
G45.93	Zer transit Ischämie, nnbez, kompl Rückb innh < 1 h	G70.2	Angeb od entwicklungsbedingte Myasthenie
G45.99	Zer transit Ischämie, nnbez, Verl Rückb nnbez	G70.8	Sonstige nbez neuromuskuläre KH
G47.4	Narkolepsie u Kataplexie	G70.9	Neuromuskuläre KH, nnbez
G50.0	Trigeminusneuralgie	G71.0	Muskeldystrophie
G50.1	Atypischer Gesichtsschmerz	G71.1	Myotone Syndrome
G50.8	Sonstige KH Nervus trigeminus	G71.2	Angeborene Myopathien
G50.9	KH Nervus trigeminus, nnbez	G71.3	Mitochondriale Myopathie, aonkl
G51.0	Fazialisparese	G71.8	Sonstige primäre Myopathien
G51.1	Entzündung Ganglion geniculi	G71.9	Primäre Myopathie, nnbez
G51.2	Melkersson-Rosenthal-Syndrom	G72.0	Arzneimittelinduzierte Myopathie
G51.3	Spasmus (hemi)facialis	G72.1	Alkoholmyopathie
G51.4	Faziale Myokymie	G72.2	Myopathie d sonstige toxische Agenzien
G51.8	Sonstige KH Nervus facialis	G72.3	Periodische Lähmung
G51.9	KH Nervus facialis, nnbez	G72.4	Entzündliche Myopath, aonkl
G52.0	KH Nn olfactorii [I Hirnnerv]	G72.80	Critical-illness-Myopathie
G52.1	KH Nervus glossopharyngeus [IX Hirnnerv]	G72.88	Sonst nbez Myopath
G52.2	KH Nervus vagus [X Hirnnerv]	G72.9	Myopathie, nnbez
G52.3	KH Nervus hypoglossus [XII Hirnnerv]	G80.0	Spastische tetraplegische Zerebralparese
G52.7	KH mehrerer Hirnnerven	G80.1	Spastische diplegische Zerebralparese
G52.8	KH sonstiger nbez Hirnnerven	G80.2	Infantile hemiplegische Zerebralparese
G52.9	KH Hirnnerv, nnbez	G80.3	Dyskinetische Zerebralparese
G54.0	Läsionen Plexus brachialis	G80.4	Ataktische Zerebralparese
G54.1	Läsionen Plexus lumbosacralis	G80.8	Sonstige infantile Zerebralparese
G54.2	Läsionen Zervikalwurzeln, aonkl	G80.9	Infantile Zerebralparese, nnbez
G54.3	Läsionen Thorakalwurzeln, aonkl	G81.0	Schlaff Hemipares u Hemipleg
G54.4	Läsionen Lumbosakralwurzeln, aonkl	G81.1	Spast Hemipares u Hemipleg
G54.5	Neuralgische Amyotrophie	G81.9	Hemipares u Hemipleg, nnbez
G54.6	Phantomschmerz	G83.0	Dipares u Dipleg ob Extrem
G54.7	Phantomglied oh Schmerzen	G83.1	Monopares u Monopleg unt Extrem
G54.8	Sonst KH Nervenwurzeln u Nervenplexus	G83.2	Monopares u Monopleg ob Extrem
G54.9	KH von Nervenwurzeln u Nervenplexus, nnbez	G83.3	Monopares u Monopleg, nnbez
G56.0	Karpaltunnel-Syndrom	G83.40	Kompl Cauda- (equina-) Synd
G56.1	Sonstige Läsionen Nervus medianus	G83.41	Inkompl Cauda- (equina-) Synd
G56.2	Läsion Nervus ulnaris	G83.49	Cauda- (equina-) Synd, nnbez
G56.3	Läsion Nervus radialis	G83.80	Locked-in-Syndrom
G56.4	Kausalgie	G83.88	Sonstige näher bezeichnete Lähmungssyndrome
G56.8	Sonst Mononeuropathien obere Extremität	G83.9	Lähmungssyndrom, nnbez
G56.9	Mononeuropathie obere Extremität, nnbez	G90.08	Sonst idiopath periph auton Neuropath
G57.0	Läsion Nervus ischiadicus	G90.09	Idiop periph auton Neuropath, nnbez
G57.1	Meralgia paraesthetica	G90.1	Familiäre Dysautonomie [Riley-Day-Syndrom]
G57.2	Läsion Nervus femoralis	G90.2	Horner-Syndrom
G57.3	Läsion Nervus fibularis (peroneus) communis	G90.40	Autonome Dysreflexie als hypertone Krisen
G57.4	Läsion Nervus tibialis	G90.41	Autonome Dysreflexie als Schwitzattacken
G57.5	Tarsaltunnel-Syndrom	G90.48	Sonstige autonome Dysreflexie
G57.6	Läsion Nervus plantaris	G90.49	Autonome Dysreflexie, nicht näher bezeichnet
G57.8	Sonstige Mononeuropathien untere Extremität	G90.8	Sonstige Krankheiten des autonomen Nervensystems
G57.9	Mononeuropathie untere Extremität, nnbez	G90.9	KH autonomes Nervensystem, nnbez
G58.0	Interkostalneuropathie	G92	Toxische Enzephalopathie
G58.7	Mononeuritis multiplex	G93.0	Hirnzysten
G58.8	Sonstige nbez Mononeuropathien	G93.1	Anoxische Hirnschädigung, aonkl
G58.9	Mononeuropathie, nnbez	G93.2	Benigne intrakranielle Hypertension [Pseudotumor cerebri]
G60.0	Hereditäre sensomotorische Neuropathie	G93.4	Enzephalopathie, nnbez
G60.1	Refsum-Krankheit	G93.5	Compressio cerebri
G60.2	Neuropathie in Verbindung m hereditärer Ataxie	G93.6	Hirnödem
G60.3	Idiopathische progressive Neuropathie	G93.80	Apallisches Syndrom
G60.8	Sonst hereditäre u idiopathische Neuropathien	G93.88	Sonstige näher bezeichnete Krankheiten des Gehirns
G60.9	Hereditäre u idiopathische Neuropathie, nnbez	G93.9	KH Gehirn, nnbez
G61.0	Guillain-Barré-Syndrom	G95.0	Syringomyelie u Syringobulbie
G61.1	Serumpolyneuropathie	G96.0	Austritt von Liquor cerebrospinalis
G61.8	Sonstige Polyneuritiden	G96.1	KH Meningen, aonkl
G61.9	Polyneuritis, nnbez	G96.8	Sonst nbez KH Zentralnervensystem
G62.0	Arzneimittelinduzierte Polyneuropathie	G96.9	KH Zentralnervensystem, nnbez
G62.1	Alkohol-Polyneuropathie	G97.0	Austritt von Liquor cerebrospinalis nach LP
G62.2	Polyneuropathie d sonstige toxische Agenzien	G97.1	Sonst Reaktion auf Spinal- u Lumbalpunktion
G62.80	Critical-illness-Polyneuropathie	G98	Sonst KH Nervensystem, aonkl
G62.88	Sonst nbez Polyneuropath	H47.1	Stauungspapille, nnbez

H47.4	Affektionen Chiasma opticum	M54.13	Radikulopathie, Zervikothorakalbereich
H47.5	Affektionen sonstige Teile Sehbahn	M54.19	Radikulopathie, nnbez Lokalisation
H47.6	Affektionen Sehrinde	M79.20	Neuralgie u Neuritis, nnbez, mehrere Lok
H47.7	Affektion Sehbahn, nnbez	M79.21	Neuralgie u Neuritis, nnbez, Schulterregion
H51.2	Internukleäre Ophthalmoplegie	M79.22	Neuralgie u Neuritis, nnbez, Oberarm
I60.0	SubarachBlutung, von Karotissiphon/-bifurkation ausgeh	M79.23	Neuralgie u Neuritis, nnbez, Unterarm
I60.1	SubarachBlutung, von A cerebri media ausgehend	M79.24	Neuralgie u Neuritis, nnbez, Hand
I60.2	SubarachBlutung, von A communicans ant ausgehend	M79.25	Neuralgie u Neuritis, nnbez, Beckenregion/OS
I60.3	SubarachBlutung, von A communicans post ausgehend	M79.26	Neuralgie u Neuritis, nnbez, Unterschenkel
I60.4	SubarachBlutung, von A basilaris ausgehend	M79.27	Neuralgie u Neuritis, nnbez, Knöchel/Fuß
I60.5	SubarachBlutung, von A vertebralis ausgehend	M79.28	Neuralgie u Neuritis, nnbez, sonst Lokalisation
I60.6	SubarachBlutung, von sonst intrakran Aa ausgehend	M79.29	Neuralgie u Neuritis, nnbez, nnbez Lokalisationen
I60.7	SubarachBlutung, von nnbez intrakran A ausgehend	M89.00	Neurodystrophie [Algodystrophie], mehrere Lok
I60.8	Sonstige Subarachnoidalblutung	M89.01	Neurodystrophie [Algodystrophie] Schulterregion
I60.9	Subarachnoidalblutung, nnbez	M89.02	Neurodystrophie [Algodystrophie] Oberarm
I61.0	Intrazereb Blutung Großhirnhemisphäre, subkortikal	M89.03	Neurodystrophie [Algodystrophie] Unterarm
I61.1	Intrazereb Blutung Großhirnhemisphäre, kortikal	M89.04	Neurodystrophie [Algodystrophie] Hand
I61.2	Intrazereb Blutung Großhirnhemisphäre, nnbez	M89.05	Neurodystrophie [Algodystrophie] Becken/OS
I61.3	Intrazerebrale Blutung Hirnstamm	M89.06	Neurodystrophie [Algodystrophie] Unterschenkel
I61.4	Intrazerebrale Blutung Kleinhirn	M89.07	Neurodystrophie [Algodystrophie] Knöchel/Fuß
I61.5	Intrazerebrale intraventrikuläre Blutung	M89.08	Neurodystrophie [Algodystrophie], sonst Lok
I61.6	Intrazerebrale Blutung an mehreren Lok	M89.09	Neurodystrophie [Algodystrophie], nnbez Lok
I61.8	Sonstige intrazerebrale Blutung	P11.3	Geburtsverletzung N facialis [VII Hirnnerv]
I61.9	Intrazerebrale Blutung, nnbez	P11.4	Geburtsverletzung sonstige Hirnnerven
I62.00	Subdurale Blutung (nichttraumatisch): Akut	P14.0	Erb-Lähmung d Geburtsverletzung
I62.01	Subdurale Blutung (nichttraumatisch): Subakut	P14.1	Klumpke-Lähmung d Geburtsverletzung
I62.02	Subdurale Blutung (nichttraumatisch): Chronisch	P14.2	Lähmung N phrenicus d Geburtsverletzung
I62.09	Subdurale Blutung (nichttraumatisch): N.n.b	P14.3	Sonst Geburtsverletzungen Plexus brachialis
I62.1	Nichttraumatische extradurale Blutung	P14.8	Geburtsverletzungen sonst Teile periph Nervensystem
I62.9	Intrakranielle Blutung (nichttraumatisch), nnbez	P14.9	Geburtsverletzung peripheres Nervensystem, nnbez
I63.0	Hirninif d Thromb präzereb Aa	P21.0	Schwere Asphyxie unter Geburt
I63.1	Hirninif d Embol präzereb Aa	P21.1	Leichte od mäßige Asphyxie unter Geburt
I63.2	Hirninif d nnbez Verschl/Sten präzereb Aa	P21.9	Asphyxie unter Geburt, nnbez
I63.3	Hirninif d Thromb zereb Aa	P90	Krämpfe b Neugeborenen
I63.4	Hirninif d Embol zereb Aa	P91.0	Zerebrale Ischämie b Neugeborenen
I63.5	Hirninif d nnbez Verschl/Sten zereb Aa	P91.1	Erworbene periventrikuläre Zysten b Neugeborenen
I63.6	Hirninif d Thrombose Hirnvenen, nichteitrig	P91.2	Zerebrale Leukomalazie b Neugeborenen
I63.8	Sonstiger Hirninfarkt	P91.3	Zerebrale Übererregbarkeit Neugeborenes
I63.9	Hirnininfarkt, nnbez	P91.4	Zerebraler Depressionszustand Neugeborenes
I64	Schlaganfall, nicht als Blut od Infarkt bez	P91.5	Koma b Neugeborenen
I65.0	Verschuß u Stenose A vertebralis	P91.6	Hypoxisch-ischäm Enzephalopathie b Neugeb [HIE]
I65.1	Verschuß u Stenose A basilaris	P91.80	Locked-in-Synd u apallisches Synd beim Neugeborenen
I65.2	Verschuß u Stenose A carotis	P91.88	Sonst näher bez zerebrale Störungen b Neugeborenen
I65.3	Verschl u Sten mehr/bds präzereb Aa	P91.9	Zerebrale Störung b Neugeborenen, nnbez
I65.8	Verschl u Sten sonst präzereb Aa	P94.0	Transitorische Myasthenia gravis b Neugeborenen
I65.9	Verschl u Sten nnbez präzereb Aa	Q00.0	Anenzephalie
I66.0	Verschuß u Stenose A cerebri media	Q00.1	Kraniorhachischisis
I66.1	Verschuß u Stenose A cerebri anterior	Q00.2	Inienzephalie
I66.2	Verschuß u Stenose A cerebri posterior	Q01.0	Frontale Enzephalozele
I66.3	Verschuß u Stenose Aa Cerebelli	Q01.1	Nasofrontale Enzephalozele
I66.4	Verschl u Sten mehr u bds zereb Aa	Q01.2	Okzipitale Enzephalozele
I66.8	Verschl u Sten sonst zereb A	Q01.8	Enzephalozele sonstiger Lokalisationen
I66.9	Verschl u Sten nnbez zereb A	Q01.9	Enzephalozele, nnbez
I67.10	Zerebrales Aneurysma (erworben)	Q02	Mikrozephalie
I67.11	Zerebrale arteriovenöse Fistel (erworben)	Q03.0	Fehlbildungen Aquaeductus cerebri
I67.2	Zereb Atheroskl	Q03.1	Atresie Apertura mediana/Apertura laterales 4 Ventrikel
I67.5	Moyamoya-Syndrom	Q03.8	Sonstiger angeborener Hydrozephalus
I67.6	Nichteitrige Thrombose intrakranielles Venensyst	Q03.9	Angeborener Hydrozephalus, nnbez
I67.7	Zerebrale Arteriitis, aonkl	Q04.0	Angeborene Fehlbildungen Corpus callosum
I67.80	Vasospasmen bei Subarachnoidalblutung	Q04.1	Arrhinenzephalie
I67.88	Sonstige näher bezeichnete zerebrovaskuläre Krankheiten	Q04.2	Holoprosenzephalie-Syndrom
I67.9	Zerebrovaskuläre KH, nnbez	Q04.3	Sonstige Reduktionsdeformitäten Gehirn
M21.33	Fallhand (erworben) Unterarm	Q04.4	Septooptische Dysplasie
M21.50	Erw Klau-/Klumphand, erw Klau-/Klumpfuß, mehr Lok	Q04.5	Megalenzephalie
M21.54	Erworbene Klauenhand, Klumphand	Q04.6	Angeborene Gehirnzysten
M53.0	Zervikozephalales Syndrom	Q04.8	Sonst nbez angeborene Fehlbildungen Gehirn
M53.1	Zervikobrachial-Syndrom	Q04.9	Angeborene Fehlbildung Gehirn, nnbez
M54.10	Radikulopathie, mehrere Lok WS	Q05.0	Zervikale Spina bifida m Hydrozephalus
M54.11	Radikulopathie, Okzipito-Atlanto-Axialbereich	Q05.1	Thorakale Spina bifida m Hydrozephalus
M54.12	Radikulopathie, Zervikalbereich	Q05.2	Lumbale Spina bifida m Hydrozephalus

Q05.3	Sakrale Spina bifida m Hydrozephalus	Q28.01	Angeborene arteriovenöse Fistel der präzerebralen Gefäße
Q05.4	Nnbez Spina bifida m Hydrozephalus	Q28.08	Sonst angeb art-ven Fehlbildg d präzerebralen Gefäße
Q05.5	Zervikale Spina bifida oh Hydrozephalus	Q28.09	Angeborene art-ven Fehlbildg d präzerebr Gefäße, nnbez
Q05.6	Thorakale Spina bifida oh Hydrozephalus	Q28.10	Angeborenes Aneurysma der präzerebralen Gefäße
Q05.7	Lumbale Spina bifida oh Hydrozephalus	Q28.11	Angeborene Fistel der präzerebralen Gefäße
Q05.8	Sakrale Spina bifida oh Hydrozephalus	Q28.18	Sonst angeborene Fehlbildg d präzerebralen Gefäße
Q05.9	Spina bifida, nnbez	Q28.19	Angeborene Fehlbildung d präzerebralen Gefäße, nnbez
Q06.0	Amyelie	Q28.20	Angeborenes art-ven Aneurysma d zerebralen Gefäße
Q06.1	Hypoplasie u Dysplasie Rückenmark	Q28.21	Angeborene arteriovenöse Fistel der zerebralen Gefäße
Q06.2	Diastematomyelie	Q28.28	Sonst angeborene art-ven Fehlbildg d zerebralen Gefäße
Q06.3	Sonst angeborene Fehlbildung Cauda equina	Q28.29	Angeborene art-ven Fehlbildg d zerebr Gefäße, nnbez
Q06.4	Hydromyelie	Q28.30	Angeborenes Aneurysma der zerebralen Gefäße
Q06.8	Sonst nbez angeborene Fehlbildungen RM	Q28.31	Angeborene Fistel der zerebralen Gefäße
Q06.9	Angeborene Fehlbildung Rückenmark, nnbez	Q28.38	Sonstige angeborene Fehlbildungen der zerebralen Gefäße
Q07.0	Arnold-Chiari-Syndrom	Q28.39	Angeborene Fehlbildung d zerebr Gefäße, nnbez
Q07.8	Sonst nbez angeborene Fehlbildungen Nervensystem	Q76.0	Spina bifida occulta
Q07.9	Angeborene Fehlbildung Nervensystem, nnbez	Q85.1	Tuberöse (Hirn-) Sklerose
Q28.00	Angeborenes art-ven Aneurysma der präzerebr Gefäße		

Hauptdiagnose B17-2

A81.0	Creutzfeldt-Jakob-Krankheit	G31.81	Mitochondriale Zytopathie
A81.1	Subakute sklerosierende Panenzephalitis	G31.82	Lewy-Körper-Demenz
E75.2	Sonstige Sphingolipidosen	G31.88	Sonstige nbez degenerative KH des Nervensystems
G23.2	Striatonigrale Degeneration	G70.0	Myasthenia gravis

Diagnose B17-3

S14.3 Verletzung Plexus brachialis

Prozedur B17-4

01.14.00↔	Offene Biopsie am Gehirn, n.n.bez.	01.24.3d↔	Zugang zur Schädelbasis, transnasal-transcribiform
01.14.10↔	Stereotaktische offene Biopsie am Gehirn	01.24.3e↔	Zugang zur Schädelbasis, transnasal-transclival
01.14.99↔	Offene Biopsie am Gehirn, sonstige	01.24.3f↔	Zugang zur Schädelbasis, transoral-transclival
01.21↔	Inzision und Drainage an den kranialen Sinus	01.24.3g↔	Zugang zur Schädelbasis, transnasal-transpterygoidal
01.24.00↔	Sonstige Kraniotomie, n.n.bez.	01.24.99↔	Sonstige Kraniotomie, sonstige
01.24.10↔	Sonstige Kraniotomie mit Dekompression	01.25.00↔	Sonstige Kraniektomie, n.n.bez.
01.24.11↔	Sonstige Kraniotomie zur Entleerung eines epiduralen Hämatoms	01.25.10↔	Sonstige Kraniektomie mit Dekompression
01.24.12↔	Sonstige Kraniotomie zur Entleerung eines epiduralen Epyems	01.25.11↔	Sonstige Kraniektomie zur Entleerung eines epiduralen Hämatoms
01.24.13↔	Sonstige Kraniotomie, Einlegen von alloplastischem Material oder Medikamententrägers in den Schädelknochen oder Epiduralraum	01.25.12↔	Sonstige Kraniektomie zur Entleerung eines epiduralen Epyems
01.24.14↔	Sonstige Kraniotomie, Entfernung von alloplastischem Material oder Medikamententrägers aus Schädelknochen oder Epiduralraum	01.25.13↔	Sonstige Kraniektomie zur Entfernung eines Fremdkörpers aus Schädelknochen oder Epiduralraum
01.24.15↔	Sonstige Kraniotomie, Entfernung eines Fremdkörpers aus Schädelknochen oder Epiduralraum	01.25.14↔	Sonstige Kraniektomie mit Einlegen von alloplastischem Material oder eines Medikamententrägers in den Schädelknochen oder Epiduralraum
01.24.16↔	Sonstige Kraniotomie, sonstige Drainage epiduraler Flüssigkeit oder aus sonstigen Gründen	01.25.19↔	Sonstige Kraniektomie zur Drainage epiduraler Flüssigkeit oder aus sonstigen Gründen
01.24.20↔	Kraniotomie der Kalotte als Zugang, n.n.bez.	01.25.20↔	Sonstige Kraniektomie, Rekraniektomie mit Einbringen einer Drainage
01.24.21↔	Bohrlochtrepanation der Kalotte als Zugang	01.25.21↔	Sonstige Kraniektomie, Rekraniektomie zur Entfernung von alloplastischem Material oder eines Medikamententrägers aus dem Schädelknochen oder Epiduralraumes
01.24.22↔	Stereotaktisch geführte Schädelöffnung über die Kalotte als Zugang	01.25.99↔	Sonstige Kraniektomie, sonstige
01.24.29↔	Kraniotomie der Kalotte als Zugang, sonstige	04.02↔	Durchtrennung des N. trigeminus
01.24.30↔	Zugang zur Schädelbasis, n.n.bez.	04.03.00↔	Durchtrennung oder Quetschen (Crushing) von anderen kranialen und peripheren Nerven, n.n.bez.
01.24.31↔	Zugang zur Schädelbasis, transoral	04.03.10↔	Durchtrennung oder Quetschen (Crushing) des N. vestibulocochlearis
01.24.32↔	Zugang zur Schädelbasis, transoral mit Spaltung des weichen Gaumens	04.03.11↔	Durchtrennung oder Quetschen (Crushing) von intrakraniellen Anteilen von sonstigen Hirnnerven und Ganglien
01.24.33↔	Zugang zur Schädelbasis, transoral mit Spaltung des weichen und harten Gaumens	04.03.20↔	Durchtrennung oder Quetschen (Crushing) von extrakraniellen Hirnnerven
01.24.34↔	Zugang zur Schädelbasis, transsphenoidal	04.03.30↔	Durchtrennung oder Quetschen (Crushing) des Plexus brachialis
01.24.35↔	Zugang zur Schädelbasis, transethmoidal	04.03.31↔	Durchtrennung oder Quetschen (Crushing) von Nerven der Schulter
01.24.36↔	Zugang zur Schädelbasis, transmastoidal	04.03.32↔	Durchtrennung oder Quetschen (Crushing) von Nerven des Armes und der Hand
01.24.37↔	Zugang zur Schädelbasis, translabyrinthär		
01.24.38↔	Zugang zur Schädelbasis, transpyramidal		
01.24.39↔	Zugang zur Schädelbasis, sonstige		
01.24.3a↔	Zugang zur Schädelbasis, transkondylär		
01.24.3b↔	Zugang zur Schädelbasis, transorbital		
01.24.3c↔	Zugang zur Schädelbasis, mit Le-Fort-I-Osteotomie		

04.03.33↔	Durchtrennung oder Quetschen (Crushing) von Nerven des Rumpfes und der unteren Extremität	04.2x.99↔	Destruktion von kranialen und peripheren Nerven und Ganglien, sonstige
04.03.99↔	Durchtrennung oder Quetschen (Crushing) von anderen kranialen und peripheren Nerven, sonstige	04.3x.00↔	Naht an kranialen oder peripheren Nerven, n.n.bez.
04.04.00↔	Sonstige Inzision an kranialen und peripheren Nerven, n.n.bez.	04.3x.10↔	Epineurale Naht von extrakraniellen Hirnnerven, primär
04.04.10↔	Sonstige Inzision am N. vestibulocochlearis	04.3x.11↔	Epineurale Naht des Plexus brachialis, primär
04.04.11↔	Sonstige Inzision an intrakraniellen Anteilen von sonstigen Hirnnerven und Ganglien	04.3x.12↔	Epineurale Naht von Nerven der Schulter, primär
04.04.20↔	Sonstige Inzision an extrakraniellen Hirnnerven	04.3x.13↔	Epineurale Naht von Nerven am Arm, primär
04.04.30↔	Sonstige Inzision am Plexus brachialis	04.3x.14↔	Epineurale Naht von Nerven der Hand, primär
04.04.31↔	Sonstige Inzision an Nerven der Schulter	04.3x.15↔	Epineurale Naht von Nerven des Rumpfes, primär
04.04.32↔	Sonstige Inzision an Nerven des Armes und der Hand	04.3x.16↔	Epineurale Naht von Nerven des Beines (inkl. Plexus lumbosacralis, Leiste, Beckenboden), primär
04.04.33↔	Sonstige Inzision an Nerven des Rumpfes und der unteren Extremität	04.3x.17↔	Epineurale Naht von Nerven des Fusses, primär
04.04.99↔	Sonstige Inzision an kranialen und peripheren Nerven, sonstige	04.3x.19↔	Epineurale Naht von sonstigen kranialen oder peripheren Nerven, primär
04.05.00↔	Exzision (und Destruktion) des Ganglion Gasseri, n.n.bez.	04.3x.20↔	Epineurale Naht von extrakraniellen Hirnnerven, sekundär
04.05.10↔	Exzision des Ganglion Gasseri	04.3x.21↔	Epineurale Naht des Plexus brachialis, sekundär
04.05.20↔	Destruktion des Ganglion Gasseri	04.3x.22↔	Epineurale Naht von Nerven der Schulter, sekundär
04.05.99↔	Exzision (und Destruktion) des Ganglion Gasseri, sonstige	04.3x.23↔	Epineurale Naht von Nerven am Arm, sekundär
04.06.00↔	Sonstige Exzision von kranialen oder peripheren Ganglien, n.n.bez.	04.3x.24↔	Epineurale Naht von Nerven an der Hand, sekundär
04.06.10↔	Exzision von intrakraniellen Ganglien	04.3x.25↔	Epineurale Naht von Nerven des Rumpfes, sekundär
04.06.20↔	Exzision von sonstigen peripheren Ganglien	04.3x.26↔	Epineurale Naht von Nerven des Beines (inkl. Plexus lumbosacralis, Leiste, Beckenboden), sekundär
04.06.99↔	Sonstige Exzision von kranialen oder peripheren Ganglien, sonstige	04.3x.27↔	Epineurale Naht von Nerven des Fusses, sekundär
04.07.00↔	Sonstige Exzision oder Avulsion von kranialen oder peripheren Nerven, n.n.bez.	04.3x.29↔	Epineurale Naht von sonstigen kranialen und peripheren Nerven, sekundär
04.07.10↔	Exzision eines Nerven zur Transplantation	04.3x.30↔	Interfaszikuläre Naht von extrakraniellen Hirnnerven, primär
04.07.11↔	Entfernung eines Nerventransplantates	04.3x.31↔	Interfaszikuläre Naht des Plexus brachialis, primär
04.07.20↔	Sonstige Exzision oder Avulsion von intrakraniellen Nerven	04.3x.32↔	Interfaszikuläre Naht von Nerven der Schulter, primär
04.07.30↔	Sonstige Exzision oder Avulsion von extrakraniellen Hirnnerven	04.3x.33↔	Interfaszikuläre Naht von Nerven am Arm, primär
04.07.40↔	Sonstige Exzision oder Avulsion des Plexus brachialis	04.3x.34↔	Interfaszikuläre Naht von Nerven an der Hand, primär
04.07.41↔	Sonstige Exzision oder Avulsion von Nerven der Schulter	04.3x.35↔	Interfaszikuläre Naht von Nerven des Rumpfes, primär
04.07.42↔	Sonstige Exzision oder Avulsion von Nerven des Armes und der Hand	04.3x.36↔	Interfaszikuläre Naht von Nerven des Beines (inkl. Plexus lumbosacralis, Leiste, Beckenboden), primär
04.07.43↔	Sonstige Exzision oder Avulsion von Nerven des Rumpfes und der unteren Extremität	04.3x.37↔	Interfaszikuläre Naht von Nerven des Fusses, primär
04.07.99↔	Sonstige Exzision oder Avulsion von kranialen oder peripheren Nerven, sonstige	04.3x.39↔	Interfaszikuläre Naht von sonstigen kranialen und peripheren Nerven, primär
04.08.00↔	Optikuscheidenfensterung, n.n.bez.	04.3x.40↔	Interfaszikuläre Naht von extrakraniellen Hirnnerven, sekundär
04.08.10↔	Sonstige Operationen am N. opticus	04.3x.41↔	Interfaszikuläre Naht des Plexus brachialis, sekundär
04.08.99↔	Optikuscheidenfensterung, sonstige	04.3x.42↔	Interfaszikuläre Naht von Nerven der Schulter, sekundär
04.11.00↔	Geschlossene [perkutane] [Nadel-] Biopsie an kranialem oder peripherem Nerv oder Ganglion, n.n.bez.	04.3x.43↔	Interfaszikuläre Naht von Nerven am Arm, sekundär
04.11.10↔	Geschlossene [perkutane] [Nadel-] Biopsie an intrakraniellen Hirnnerven	04.3x.44↔	Interfaszikuläre Naht von Nerven an der Hand, sekundär
04.11.20↔	Geschlossene [perkutane] [Nadel-] Biopsie an extrakraniellen Hirnnerven	04.3x.45↔	Interfaszikuläre Naht von Nerven des Rumpfes, sekundär
04.12.00↔	Offene Biopsie an kranialem oder peripherem Nerv oder Ganglion, n.n.bez.	04.3x.46↔	Interfaszikuläre Naht von Nerven des Beines (inkl. Plexus lumbosacralis, Leiste, Beckenboden), sekundär
04.12.10↔	Offene Biopsie an intrakraniellen Hirnnerven	04.3x.47↔	Interfaszikuläre Naht von Nerven des Fusses, sekundär
04.12.20↔	Offene Biopsie an extrakraniellen Hirnnerven	04.3x.49↔	Interfaszikuläre Naht von sonstigen kranialen und peripheren Nerven, sekundär
04.12.30↔	Offene Biopsie am Plexus brachialis	04.3x.99↔	Naht an kranialen oder peripheren Nerven, sonstige
04.12.31↔	Offene Biopsie an Nerven der Schulter	04.42.00↔	Sonstige Dekompression an kranialen Nerven, n.n.bez.
04.12.32↔	Offene Biopsie an Nerven des Armes und der Hand	04.42.10↔	Sonstige Dekompression an kranialen Nerven, intrakraniell
04.12.33↔	Offene Biopsie an Nerven des Rumpfes	04.42.20↔	Sonstige Dekompression an kranialen Nerven, extrakraniell
04.12.34↔	Offene Biopsie an Nerven des Plexus lumbosacralis	04.42.99↔	Sonstige Dekompression an kranialen Nerven, sonstige
04.12.35↔	Offene Biopsie an Nerven der unteren Extremität	04.49.00↔	Sonstige Dekompression oder Lösung von Adhäsionen an peripherem Nerv oder Ganglion, n.n.bez.
04.12.99↔	Offene Biopsie an kranialem oder peripherem Nerv oder Ganglion, sonstige	04.49.10↔	Sonstige Dekompression oder Lösung von Adhäsionen am Plexus brachialis
04.2x.00↔	Destruktion von kranialen und peripheren Nerven und Ganglien, n.n.bez.	04.49.11↔	Sonstige Dekompression oder Lösung von Adhäsionen an Nerven der Schulter
04.2x.10↔	Destruktion von intrakraniellen Hirnnerven und Ganglien	04.49.12↔	Sonstige Dekompression oder Lösung von Adhäsionen an Nerven des Armes
04.2x.20↔	Destruktion von extrakraniellen Hirnnerven	04.49.13↔	Sonstige Dekompression oder Lösung von Adhäsionen an Nerven der Hand
04.2x.30↔	Destruktion des Plexus brachialis	04.49.14↔	Sonstige Dekompression oder Lösung von Adhäsionen am Plexus lumbosacralis, Leiste und Beckenboden
04.2x.31↔	Destruktion von Nerven der Schulter	04.49.15↔	Sonstige Dekompression oder Lösung von Adhäsionen an Nerven des Beines
04.2x.32↔	Destruktion von Nerven des Armes und der Hand	04.49.16↔	Sonstige Dekompression oder Lösung von Adhäsionen an Nerven des Fusses
04.2x.33↔	Destruktion von Nerven des Rumpfes und Plexus lumbosacralis	04.49.99↔	Sonstige Dekompression oder Lösung von Adhäsionen an sonstigen peripheren Nerven oder Ganglion, sonstige
04.2x.34↔	Destruktion von Nerven des Beines und des Fusses	04.5x.00↔	Transplantation von kranialem oder peripherem Nerv, n.n.bez.
04.2x.39↔	Destruktion von sonstigen peripheren Nerven oder Ganglien		

04.5x.10↔	Transplantation von extrakraniellen Hirnnerven	04.79.13↔	Transplantation und Transposition eines Nerven des Armes und der Hand mit epineuraler Naht
04.5x.11↔	Transplantation von Plexus brachialis und Nerven der Schulter	04.79.14↔	Transplantation und Transposition von Nerven des Rumpfes und der unteren Extremität mit epineuraler Naht
04.5x.12↔	Transplantation von Nerven des Armes und der Hand	04.79.19↔	Transplantation und Transposition eines sonstigen Nerven mit epineuraler Naht
04.5x.13↔	Transplantation von Nerven des Rumpfes und der unteren Extremität	04.79.20↔	Transplantation und Transposition eines Nerven mit interfazikulärer Naht
04.5x.19↔	Transplantation von sonstigem kranialem oder peripherem Nerv	04.79.21↔	Transplantation und Transposition eines extrakraniellen Hirnnerven mit interfazikulärer Naht
04.5x.99↔	Transplantation von kranialem oder peripherem Nerv, sonstige	04.79.22↔	Transplantation und Transposition des Plexus brachialis mit interfazikulärer Naht
04.6x.00↔	Transposition von kranialen und peripheren Nerven, n.n.bez.	04.79.23↔	Transplantation und Transposition von Nerven der Schulter mit interfazikulärer Naht
04.6x.10↔	Transposition eines extrakraniellen Hirnnerven mit epineuraler primärer Naht	04.79.24↔	Transplantation und Transposition eines Nerven des Armes und der Hand mit interfazikulärer Naht
04.6x.11↔	Transposition eines extrakraniellen Hirnnerven mit epineuraler sekundärer Naht	04.79.25↔	Transplantation und Transposition von Nerven des Rumpfes und der unteren Extremität mit interfazikulärer Naht
04.6x.12↔	Transposition eines extrakraniellen Hirnnerven mit interfazikulärer primärer und sekundärer Naht	04.79.29↔	Transplantation und Transposition eines sonstigen Nerven mit interfazikulärer Naht
04.6x.20↔	Transposition des Plexus brachialis mit epineuraler primärer Naht	04.79.99↔	Sonstige Neuroplastik, sonstige
04.6x.21↔	Transposition des Plexus brachialis mit epineuraler sekundärer Naht	04.92.00↔	Implantation oder Ersetzen der Elektrode(n) eines peripheren Neurostimulators, n.n.bez.
04.6x.22↔	Transposition des Plexus brachialis mit interfazikulärer primärer Naht	04.92.10↔	Implantation oder Ersetzen der Elektrode(n) eines temporären peripheren Neurostimulators, Einzelelektrodensystems, Teststimulation
04.6x.23↔	Transposition des Plexus brachialis mit interfazikulärer sekundärer Naht	04.92.11↔	Implantation oder Ersetzen der Elektrode(n) eines temporären peripheren Neurostimulators, Mehrelektrodensystems, Teststimulation
04.6x.30↔	Transposition eines Nerven der Schulter mit epineuraler primärer und sekundärer Naht	04.92.20↔	Implantation oder Ersetzen der Elektrode(n) eines permanenten peripheren Neurostimulators, Stabelektrode, Einzelelektrodensystems, perkutan
04.6x.31↔	Transposition eines Nerven der Schulter mit interfazikulärer primärer und sekundärer Naht	04.92.21↔	Implantation oder Ersetzen der Elektrode(n) eines permanenten peripheren Neurostimulators, Stabelektrode, Mehrelektrodensystems, perkutan
04.6x.40↔	Transposition eines Nerven des Armes mit epineuraler primärer Naht	04.92.30↔	Implantation oder Ersetzen der Elektrode(n) eines permanenten peripheren Neurostimulators, Plattenelektrode, Einzelelektrodensystems, offen chirurgisch
04.6x.41↔	Transposition eines Nerven des Armes mit epineuraler sekundärer Naht	04.92.31↔	Implantation oder Ersetzen der Elektrode(n) eines permanenten peripheren Neurostimulators, Plattenelektrode, Mehrelektrodensystems, offen chirurgisch
04.6x.42↔	Transposition eines Nerven des Armes mit interfazikulärer primärer Naht	04.92.40↔	Implantation oder Ersetzen einer Vagusnervstimulationselektrode
04.6x.43↔	Transposition eines Nerven des Armes mit interfazikulärer sekundärer Naht	04.92.99↔	Implantation oder Ersetzen der Elektrode(n) eines peripheren Neurostimulators, sonstige
04.6x.50↔	Transposition eines Nerven des Rumpfes und der unteren Extremität mit epineuraler primärer und sekundärer Naht	04.93.00↔	Entfernen der Elektrode(n) eines peripheren Neurostimulators, n.n.bez.
04.6x.51↔	Transposition eines Nerven des Rumpfes und der unteren Extremität mit interfazikulärer primärer und sekundärer Naht	04.93.10↔	Entfernen der Elektrode(n) eines peripheren Neurostimulators, Stabelektrode, Einzelelektrodensystem
04.6x.60↔	Transposition eines Nerven der Hand mit interfazikulärer primärer und sekundärer Naht	04.93.11↔	Entfernen der Elektrode(n) eines peripheren Neurostimulators, Stabelektrode, Mehrelektrodensystem
04.6x.70↔	Transposition mit Neurolyse und Dekompression eines extrakraniellen Hirnnerven	04.93.20↔	Entfernen der Elektrode(n) eines peripheren Neurostimulators, Plattenelektrode, Einzelelektrodensystem
04.6x.71↔	Transposition mit Neurolyse und Dekompression des Plexus brachialis oder eines Nerven der Schulter	04.93.21↔	Entfernen der Elektrode(n) eines peripheren Neurostimulators, Plattenelektrode, Mehrelektrodensystem
04.6x.72↔	Transposition mit Neurolyse und Dekompression eines Nerven des Armes	04.93.40↔	Entfernen einer Vagusnervelektrode
04.6x.73↔	Transposition mit Neurolyse und Dekompression eines Nerven der Hand	04.93.99↔	Entfernen der Elektrode(n) eines peripheren Neurostimulators, sonstige
04.6x.74↔	Transposition mit Neurolyse und Dekompression eines Nerven des Rumpfes und der unteren Extremität	04.94.10↔	Revision (ohne Ersetzen) der Elektrode(n) eines peripheren Neurostimulators, n.n.bez.
04.6x.75↔	Transposition von sonstigen kranialen und peripheren Nerven	04.94.11↔	Revision (ohne Ersetzen) der Elektrode(n) eines peripheren Neurostimulators, Stabelektrode, Einzelelektrodensystem
04.6x.99↔	Transposition von kranialen und peripheren Nerven, sonstige	04.94.12↔	Revision (ohne Ersetzen) der Elektrode(n) eines peripheren Neurostimulators, Stabelektrode, Mehrelektrodensystem
04.71↔	Hypoglossio-faziale Anastomose	04.94.13↔	Revision (ohne Ersetzen) der Elektrode(n) eines peripheren Neurostimulators, Plattenelektrode, Einzelelektrodensystem
04.72↔	Akzessorio-faziale Anastomose	04.94.14↔	Revision (ohne Ersetzen) der Elektrode(n) eines peripheren Neurostimulators, Plattenelektrode, Mehrelektrodensystem
04.73↔	Akzessorio-hypoglossale Anastomose	04.94.99↔	Revision (ohne Ersetzen) der Elektrode(n) eines peripheren Neurostimulators, sonstige
04.74.00↔	Sonstige Anastomose eines kranialen oder peripheren Nervs, n.n.bez.	04.99.00↔	Sonstige Operation an kranialen und peripheren Nerven, n.n.bez.
04.74.10↔	Fazio-faziale Nerven-Anastomose	04.99.10↔	Implantation oder Ersetzen einer peripheren Neuroprothese
04.74.11↔	Interkosto-faszikuläre Nerven-Anastomose		
04.74.99↔	Sonstige Anastomose eines kranialen oder peripheren Nervs, sonstige		
04.75↔	Revision einer früheren plastischen Rekonstruktion an einem kranialen oder peripheren Nerv		
04.76↔	Plastische Rekonstruktion einer alten traumatischen Verletzung an kranialen und peripheren Nerven		
04.79.10↔	Transplantation und Transposition eines extrakraniellen Hirnnerven mit epineuraler Naht		
04.79.11↔	Transplantation und Transposition des Plexus brachialis mit epineuraler Naht		
04.79.12↔	Transplantation und Transposition von Nerven der Schulter mit epineuraler Naht		

04.99.11↔	Revision (ohne Ersetzen) einer peripheren Neuroprothese	18.21.99↔	Exzision einer präaurikulären Fistel oder eines präaurikulären Sinus, sonstige
04.99.12↔	Entfernung einer peripheren Neuroprothese	18.29.00↔	Exzision oder Destruktion einer anderen Läsion am äusseren Ohr, n.n.bez.
04.99.99↔	Sonstige Operation an kranialen und peripheren Nerven, sonstige	18.29.01↔	Destruktion einer Läsion am äusseren Ohr oder im äusseren Gehörgang
05.0↔	Durchtrennung von sympathischen Nerven oder Ganglien	18.29.10↔	Exzision einer anderen Läsion am äusseren Ohr oder im äusseren Gehörgang, nicht histographisch kontrolliert
05.11↔	Biopsie an einem sympathischen Nerv oder Ganglion	18.29.11↔	Exzision einer anderen Läsion am äusseren Ohr oder im äusseren Gehörgang, histographisch kontrolliert
05.21↔	Exzision des Ganglion sphenopalatinum	18.29.99↔	Exzision oder Destruktion einer anderen Läsion am äusseren Ohr, sonstige
05.22↔	Zervikale Sympathektomie	18.31.00↔	Radikale Exzision einer Läsion am äusseren Ohr, n.n.bez.
05.23↔	Lumbale Sympathektomie	18.31.10↔	Radikale Exzision einer Läsion am äusseren Ohr oder im äusseren Gehörgang oder partielle Resektion der Ohrmuschel, nicht histographisch kontrolliert
05.24↔	Präsakrale Sympathektomie	18.31.11↔	Radikale Exzision einer Läsion am äusseren Ohr oder im äusseren Gehörgang oder partielle Resektion der Ohrmuschel, histographisch kontrolliert
05.25↔	Periarterielle Sympathektomie	18.31.19↔	Radikale Exzision einer Läsion am äusseren Ohr, sonstige
05.26↔	Thorakale Sympathektomie	18.39.10↔	Resektion der Ohrmuschel, total, nicht histographisch kontrolliert
05.29↔	Sonstige Sympathektomie und Exzision eines Ganglions	18.39.11↔	Resektion der Ohrmuschel, total, histographisch kontrolliert
05.81↔	Plastische Rekonstruktion an sympathischem Nerv oder Ganglion	18.39.19↔	Sonstige Resektion der Ohrmuschel, sonstige
05.89↔	Sonstige Operation an sympathischem Nerv oder Ganglion	21.32.10↔	Exzision und lokale Destruktion einer anderen Läsion an der Nase, nicht histographisch kontrolliert
05.9↔	Sonstige Operationen am Nervensystem	21.32.11↔	Exzision und lokale Destruktion einer anderen Läsion an der Nase, histographisch kontrolliert
07.80↔	Thymektomie, n.n.bez.	21.4x.00↔	Resektion der Nase, n.n.bez.
07.81↔	Sonstige partielle Exzision am Thymus	21.4x.10↔	Resektion der Nase, partiell, nicht histographisch kontrolliert
07.82↔	Sonstige totale Exzision des Thymus	21.4x.11↔	Resektion der Nase, partiell, histographisch kontrolliert
07.83↔	Thorakoskopische partielle Exzision am Thymus	21.4x.20↔	Resektion der Nase, subtotal, nicht histographisch kontrolliert
07.84↔	Thorakoskopische totale Exzision des Thymus	21.4x.21↔	Resektion der Nase, subtotal, histographisch kontrolliert
08.22.00↔	Exzision einer anderen kleineren Läsion am Augenlid, n.n.bez.	21.4x.30↔	Resektion der Nase, total, nicht histographisch kontrolliert
08.22.10↔	Exzision einer anderen kleineren Läsion am Augenlid, nicht histographisch kontrolliert (mikrographische Chirurgie)	21.4x.31↔	Resektion der Nase, total, histographisch kontrolliert
08.22.11↔	Exzision einer anderen kleineren Läsion am Augenlid, histographisch kontrolliert (mikrographische Chirurgie)	21.4x.99↔	Sonstige Resektion der Nase
08.22.99↔	Exzision einer anderen kleineren Läsion am Augenlid, sonstige	27.56.10↔	Kleinflächiges Spalthauttransplantat an Lippe und Mund
08.23.00↔	Exzision einer grösseren Läsion am Augenlid, nicht durchgehend, n.n.bez.	27.56.20↔	Grossflächiges Spalthauttransplantat an Lippe und Mund
08.23.10↔	Exzision einer grösseren Läsion am Augenlid, nicht durchgehend, nicht histographisch kontrolliert (mikrographische Chirurgie)	27.56.30↔	Kleinflächige heterologe Hauttransplantation an die Lippe
08.23.11↔	Exzision einer grösseren Läsion am Augenlid, nicht durchgehend, histographisch kontrolliert (mikrographische Chirurgie)	27.56.40↔	Grossflächig heterologe Hauttransplantation an die Lippe
08.23.99↔	Exzision einer grösseren Läsion am Augenlid, nicht durchgehend, sonstige	27.56.50↔	Kleinflächige homologe Hauttransplantation an die Lippe
08.24.00↔	Exzision einer grösseren Läsion am Augenlid, perforierend, n.n.bez.	27.56.60↔	Grossflächig homologe Hauttransplantation an die Lippe
08.24.10↔	Exzision einer grösseren Läsion am Augenlid, perforierend, nicht histographisch kontrolliert (mikrographische Chirurgie)	27.56.99↔	Sonstiges Hauttransplantat an Lippe und Mund, sonstige
08.24.11↔	Exzision einer grösseren Läsion am Augenlid, perforierend, histographisch kontrolliert (mikrographische Chirurgie)	29.92↔	Durchtrennung des N. glossopharyngeus
08.24.99↔	Exzision einer grösseren Läsion am Augenlid, perforierend, sonstige	31.91↔	Durchtrennung des N. laryngeus
08.51↔	Kanthotomie	33.31↔	Destruktion des N. phrenicus für Lungenkollaps
08.52↔	Blepharorrhaphie	34.06↔	Thorakoskopische Drainage der Pleurahöhle
08.59.00↔	Sonstige Anpassung der Lidposition, n.n.bez.	34.21.00↔	Transpleurale Thorakoskopie, n.n.bez.
08.59.10↔	Kanthoplastik, n.n.bez.	34.21.10↔	Transpleurale Thorakoskopie, Ersteingriff
08.59.11↔	Kanthopexie	34.21.20↔	Transpleurale Thorakoskopie, Reeingriff
08.59.12↔	Korrekturoperation bei Epikanthus	34.21.99↔	Transpleurale Thorakoskopie, sonstige
08.59.99↔	Sonstige Anpassung der Lidposition, sonstige	34.23.20↔	Offene Biopsie an der Brustwand
08.89.10↔	Plastische Rekonstruktion des Augenlids, medialer oder lateraler Lidwinkel	38.06.00↔	Inzision von abdominalen Arterien, n.n.bez.
08.89.11↔	Plastische Rekonstruktion des Augenlids durch Hebung der Augenbraue	38.06.10↔	Inzision von viszeralen Arterien, n.n.bez.
08.89.12↔	Plastische Rekonstruktion des Augenlids durch Entfernung eines Fettgewebeprolapses der Orbita	38.06.11↔	Inzision des Truncus coeliacus
08.89.13↔	Plastische Rekonstruktion des Augenlids durch Oberflächenbehandlung mit Laser	38.06.12↔	Inzision der A. gastrica
08.89.14↔	Plastische Rekonstruktion des Augenlids durch sonstige Oberlidverlängerung	38.06.13↔	Inzision der A. hepatica
08.89.15↔	Plastische Rekonstruktion des Augenlids durch Unterlidverlängerung	38.06.14↔	Inzision der A. lienalis
08.89.99↔	Sonstige plastische Rekonstruktion des Augenlids, sonstige	38.06.15↔	Inzision der A. renalis
18.21.00↔	Exzision einer präaurikulären Fistel oder eines präaurikulären Sinus, n.n.bez.	38.06.16↔	Inzision der A. mesenterialis
18.21.10↔	Exzision einer präaurikulären Fistel oder eines präaurikulären Sinus, nicht histographisch kontrolliert	38.06.17↔	Inzision der A. lumbalis
18.21.11↔	Exzision einer präaurikulären Fistel oder eines präaurikulären Sinus, histographisch kontrolliert	38.06.18↔	Inzision der A. iliaca
		38.06.19↔	Inzision von viszeralen Arterien, sonstige
		38.06.99↔	Inzision von abdominalen Arterien, sonstige
		38.11↔	Endarterektomie von intrakraniellen Gefässen
		38.21↔	Biopsie eines Blutgefässes
		38.42↔	Resektion von anderen Blutgefässen an Kopf und Hals mit Ersatz
		38.66.00↔	Sonstige Exzision von abdominalen Arterien, n.n.bez.
		38.66.10↔	Sonstige Exzision von viszeralen Arterien, n.n.bez.
		38.66.11↔	Sonstige Exzision des Truncus coeliacus
		38.66.12↔	Sonstige Exzision der A. gastrica

38.66.13↔	Sonstige Exzision der A. hepatica	39.50.11↔	Angioplastik oder Atherektomie an sonstigem(n) Nicht-Herzkranzgefäss(en) mit einfacher Ballon
38.66.14↔	Sonstige Exzision der A. lienalis	39.50.12↔	Angioplastik oder Atherektomie an sonstigem(n) Nicht-Herzkranzgefäss(en) mit cutting Ballon
38.66.15↔	Sonstige Exzision der A. renalis	39.50.13↔	Angioplastik oder Atherektomie an sonstigem(n) Nicht-Herzkranzgefäss(en) mit Kryoplastie-Ballon
38.66.16↔	Sonstige Exzision der A. mesenterialis	39.50.14↔	Angioplastik oder Atherektomie an sonstigem(n) Nicht-Herzkranzgefäss(en) mit Drug eluting Ballon
38.66.17↔	Sonstige Exzision der A. lumbalis	39.50.19↔	Angioplastik oder Atherektomie an sonstigem(n) Nicht-Herzkranzgefäss(en) mit sonstiger Ballon
38.66.18↔	Sonstige Exzision der A. iliaca	39.50.20↔	Angioplastik Blade- Laserangioplastie an sonstigem(n) Nicht-Herzkranzgefäss(en)
38.66.19↔	Sonstige Exzision viszeraler Arterien, sonstige	39.50.21↔	Angioplastik Thrombektomie an sonstigem(n) Nicht-Herzkranzgefäss(en)
38.66.99↔	Sonstige Exzision abdominaler Arterien, sonstige	39.50.99↔	Angioplastik oder Atherektomie an sonstigem(n) Nicht-Herzkranzgefäss(en), sonstige
38.82.00↔	Sonstiger chirurgischer Verschluss von Gefässen am Kopf und Hals, n.n.bez.	39.59.10↔	Transposition von Arterien, n.n.bez.
38.82.10↔	Sonstiger chirurgischer Verschluss von extrakraniellen Arterien an Kopf und Hals	39.59.30↔	Sonstige plastische Rekonstruktion von Gefässen an Kopf und Hals, n.n.bez.
38.82.20↔	Sonstiger chirurgischer Verschluss von extrakraniellen Venen an Kopf und Hals, n.n.bez.	39.59.31↔	Sonstige plastische Rekonstruktion eines intrakraniellen Gefässes
38.82.21↔	Sonstiger chirurgischer Verschluss der V. jugularis	39.59.32↔	Sonstige plastische Rekonstruktion der extrakraniellen A. vertebralis
38.82.22↔	Sonstiger chirurgischer Verschluss von sonstigen tiefen extrakraniellen Venen an Kopf und Hals	39.59.33↔	Sonstige plastische Rekonstruktion von extrakraniellen Arterien an Kopf und Hals, sonstige
38.82.29↔	Sonstiger chirurgischer Verschluss von extrakraniellen Venen an Kopf und Hals, sonstige	39.59.34↔	Sonstige plastische Rekonstruktion der V. jugularis
38.82.99↔	Sonstiger chirurgischer Verschluss von Gefässen am Kopf und Hals, sonstige	39.59.39↔	Sonstige plastische Rekonstruktion von Gefässen an Kopf und Hals, sonstige
38.85.00↔	Sonstiger chirurgischer Verschluss von anderen thorakalen Gefässen, n.n.bez.	39.59.40↔	Sonstige plastische Rekonstruktion von Gefässen der oberen Extremität, n.n.bez.
38.85.10↔	Sonstiger chirurgischer Verschluss von anderen thorakalen Arterien, n.n.bez.	39.59.41↔	Sonstige plastische Rekonstruktion von Arterien der oberen Extremität
38.85.11↔	Sonstiger chirurgischer Verschluss der A. subclavia	39.59.42↔	Sonstige plastische Rekonstruktion der V. subclavia, V. axillaris und V. brachiocephalica
38.85.12↔	Sonstiger chirurgischer Verschluss der A. pulmonalis	39.59.48↔	Sonstige plastische Rekonstruktion von sonstigen tiefen Venen der oberen Extremität
38.85.13↔	Sonstiger chirurgischer Verschluss des Truncus brachiocephalicus	39.59.49↔	Sonstige plastische Rekonstruktion von Gefässen der oberen Extremität, sonstige
38.85.19↔	Sonstiger chirurgischer Verschluss von anderen thorakalen Arterien, sonstige	39.59.50↔	Sonstige plastische Rekonstruktion von thorakalen Gefässen, n.n.bez.
38.85.20↔	Sonstiger chirurgischer Verschluss von thorakalen Venen, n.n.bez.	39.59.51↔	Sonstige plastische Rekonstruktion der thorakalen Aorta
38.85.21↔	Sonstiger chirurgischer Verschluss der V. cava superior	39.59.52↔	Sonstige plastische Rekonstruktion der A. pulmonalis
38.85.22↔	Sonstiger chirurgischer Verschluss der V. pulmonalis	39.59.53↔	Sonstige plastische Rekonstruktion von thorakalen Arterien, sonstige
38.85.23↔	Sonstiger chirurgischer Verschluss der V. subclavia	39.59.54↔	Sonstige plastische Rekonstruktion der V. pulmonalis
38.85.28↔	Sonstiger chirurgischer Verschluss von sonstigen tiefen thorakalen Venen	39.59.55↔	Sonstige plastische Rekonstruktion der V. cava superior
38.85.29↔	Sonstiger chirurgischer Verschluss von thorakalen Venen, sonstige	39.59.59↔	Sonstige plastische Rekonstruktion von thorakalen Gefässen, sonstige
38.85.99↔	Sonstiger chirurgischer Verschluss von anderen thorakalen Gefässen, sonstige	39.59.60↔	Sonstige plastische Rekonstruktion von abdominalen Arterien, n.n.bez.
38.86.00↔	Sonstiger chirurgischer Verschluss von abdominalen Arterien, n.n.bez.	39.59.61↔	Sonstige plastische Rekonstruktion der abdominalen Aorta
38.86.10↔	Sonstiger chirurgischer Verschluss von viszeralen Arterien, n.n.bez.	39.59.62↔	Sonstige plastische Rekonstruktion des Truncus coeliacus
38.86.11↔	Sonstiger chirurgischer Verschluss des Truncus coeliacus	39.59.63↔	Sonstige plastische Rekonstruktion der A. gastrica
38.86.12↔	Sonstiger chirurgischer Verschluss der A. gastrica	39.59.64↔	Sonstige plastische Rekonstruktion A. hepatica
38.86.13↔	Sonstiger chirurgischer Verschluss der A. hepatica	39.59.65↔	Sonstige plastische Rekonstruktion der A. lienalis
38.86.14↔	Sonstiger chirurgischer Verschluss der A. lienalis	39.59.66↔	Sonstige plastische Rekonstruktion der A. renalis
38.86.15↔	Sonstiger chirurgischer Verschluss der A. renalis	39.59.67↔	Sonstige plastische Rekonstruktion der A. mesenterica
38.86.16↔	Sonstiger chirurgischer Verschluss der A. mesenterialis	39.59.68↔	Sonstige plastische Rekonstruktion der A. iliaca
38.86.17↔	Sonstiger chirurgischer Verschluss der A. iliaca	39.59.69↔	Sonstige plastische Rekonstruktion von abdominalen Arterien, sonstige
38.86.19↔	Sonstiger chirurgischer Verschluss von viszeralen Arterien, sonstige	39.59.70↔	Sonstige plastische Rekonstruktion von abdominalen Venen, n.n.bez.
38.86.99↔	Sonstiger chirurgischer Verschluss von abdominalen Arterien, sonstige	39.59.71↔	Sonstige plastische Rekonstruktion der V. cava inferior
38.87.00↔	Sonstiger chirurgischer Verschluss von abdominalen Venen, n.n.bez.	39.59.72↔	Sonstige plastische Rekonstruktion der V. iliaca
38.87.10↔	Sonstiger chirurgischer Verschluss von tiefen abdominalen Venen, n.n.bez.	39.59.79↔	Sonstige plastische Rekonstruktion von abdominalen Venen, sonstige
38.87.11↔	Sonstiger chirurgischer Verschluss der V. cava inferior	39.59.80↔	Sonstige plastische Rekonstruktion von Gefässen der unteren Extremität, n.n.bez.
38.87.12↔	Sonstiger chirurgischer Verschluss der V. iliaca communis und V. iliaca interna	39.59.81↔	Sonstige plastische Rekonstruktion von Arterien der unteren Extremität
38.87.19↔	Sonstiger chirurgischer Verschluss von tiefen abdominalen Venen, sonstige	39.59.82↔	Sonstige plastische Rekonstruktion der V. femoralis
38.87.99↔	Sonstiger chirurgischer Verschluss von abdominalen Venen, sonstige	39.59.83↔	Sonstige plastische Rekonstruktion der V. poplitea
39.50.00↔	Angioplastik oder Atherektomie an sonstigem(n) Nicht-Herzkranzgefäss(en), n.n.bez.		
39.50.10↔	Angioplastik oder Atherektomie an sonstigem(n) Nicht-Herzkranzgefäss(en) mit Ballon, n.n.bez.		

39.59.88↔	Sonstige plastische Rekonstruktion von sonstigen tiefen Venen der unteren Extremität	77.47.00↔	Knochenbiopsie an Tibia und Fibula, n.n.bez.
39.59.89↔	Sonstige plastische Rekonstruktion von Gefässen der unteren Extremität, sonstige	77.47.20↔	Knochenbiopsie an Tibia und Fibula, Offene Knochenbiopsie
39.59.90↔	Sonstige plastische Rekonstruktion eines Gefässes, Venenklappenplastik	77.47.99↔	Knochenbiopsie an Tibia und Fibula, sonstige
39.75.11↔	Perkutan-transluminale Gefässintervention, sonstige Gefässe, Rotationsthorbektomie	77.48.00↔	Knochenbiopsie an Tarsalia und Metatarsalia, n.n.bez.
39.8x.00↔	Operationen am Glomus caroticum, Sinus caroticus und anderen Paraganglien, n.n.bez.	77.48.20↔	Knochenbiopsie an Tarsalia und Metatarsalia, Offene Knochenbiopsie
39.8x.10↔	Exploration des Glomus caroticum und anderer Paraganglien	77.48.99↔	Knochenbiopsie an Tarsalia und Metatarsalia, sonstige
39.8x.11↔	Exzision des Glomus caroticum und anderer Paraganglien	77.49.00↔	Knochenbiopsie an anderen näher bezeichneten Knochen, ausser Gesichtsschädelknochen, n.n.bez.
39.8x.20↔	Implantation oder Ersetzen eines Impulsgenerators zur Aktivierung des Baroreflexes	77.49.21↔	Knochenbiopsie an anderen näher bezeichneten Knochen, ausser Gesichtsschädelknochen, Knochenbiopsie an der Wirbelsäule, Offene Knochenbiopsie
39.8x.21↔	Revision (ohne Wechsel) eines Impulsgenerators zur Aktivierung des Baroreflexes	77.49.41↔	Knochenbiopsie an anderen näher bezeichneten Knochen, ausser Gesichtsschädelknochen, Knochenbiopsie an Phalangen des Fusses, Offene Knochenbiopsie
39.8x.22↔	Entfernen eines Impulsgenerators zur Aktivierung des Baroreflexes	77.49.91↔	Knochenbiopsie an anderen näher bezeichneten Knochen, ausser Gesichtsschädelknochen, Offene Knochenbiopsie
39.8x.30↔	Implantation oder Ersetzen einer (von) Elektrode(n) zur Aktivierung des Baroreflexes	77.49.99↔	Knochenbiopsie an anderen näher bezeichneten Knochen, ausser Gesichtsschädelknochen, sonstige
39.8x.31↔	Revision (ohne Wechsel) einer (von) Elektrode(n) zur Aktivierung des Baroreflexes	77.61.11↔	Lokale Resektion von Knochenläsion oder -gewebe an einer Rippe
39.8x.32↔	Entfernen einer (von) Elektrode(n) zur Aktivierung des Baroreflexes	77.61.12↔	Lokale Resektion von Knochenläsion oder -gewebe am Sternum
39.8x.99↔	Operationen am Glomus caroticum, Sinus caroticus und anderen Paraganglien, sonstige	77.81.11↔	Sonstige partielle Knochenresektion an einer Rippe
39.99.10↔	Aortopexie	77.81.12↔	Sonstige partielle Knochenresektion am Sternum
39.99.20↔	Operationen bei kongenitalen Gefässanomalien, n.n.bez.	79.24↔	Offene Reposition einer Fingerfraktur ohne innere Knochenfixation
39.99.22↔	Operationen bei kongenitalen Anomalien der A. oder V. pulmonalis oder bei A. lusoria	80.81.00↔	Sonstige lokale Exzision oder Destruktion einer Gelenkläsion an der Schulter, n.n.bez.
39.99.23↔	Operationen bei kongenitalen Anomalien der V. cava	80.81.10↔	Débridement am Humeroglenoidalgelenk
39.99.24↔	Operationen bei kongenitalen Kollateralgefässen und Unifokalisierung	80.81.11↔	Zystenexstirpation am Humeroglenoidalgelenk
39.99.30↔	Katheterinterventioneller Verschluss des Ductus arteriosus Botalli, n.n.bez.	80.81.19↔	Sonstige lokale Exzision oder Destruktion am Humeroglenoidalgelenk
39.99.31↔	Katheterinterventioneller Verschluss des Ductus arteriosus Botalli, mit Coil	80.81.20↔	Débridement am Akromioklavikulargelenk
39.99.32↔	Katheterinterventioneller Verschluss des Ductus arteriosus Botalli, mit Amplatz-Ductus-Occluder	80.81.21↔	Zystenexstirpation am Akromioklavikulargelenk
39.99.38↔	Katheterinterventioneller Verschluss des Ductus arteriosus Botalli, sonstige	80.81.29↔	Sonstige lokale Exzision oder Destruktion am Akromioklavikulargelenk
39.99.39↔	Operationen bei sonstigen kongenitalen Gefässanomalien	80.81.99↔	Sonstige lokale Exzision oder Destruktion einer Gelenkläsion an der Schulter, sonstige
40.11.10↔	Offene (Inzisions-) Biopsie eines mediastinalen, paraaortalen, iliakalen oder pelvinen Lymphknotens	80.82.00↔	Sonstige lokale Exzision oder Destruktion einer Gelenkläsion am Ellenbogen, n.n.bez.
40.11.11↔	Offene (Inzisions-) Biopsie eines zervikalen, supraklavikulären, axillären oder inguinalen Lymphknotens	80.82.10↔	Arthroskopische lokale Exzision oder Destruktion einer Gelenkläsion am Ellenbogen
44.01↔	Trunkuläre Vagotomie	80.82.11↔	Débridement am Ellenbogengelenk
77.40.20↔	Knochenbiopsie, ohne Angabe der Lokalisation, Offene Knochenbiopsie	80.82.12↔	Zystenexstirpation am Ellenbogengelenk
77.40.99↔	Knochenbiopsie, ohne Angabe der Lokalisation, sonstige	80.82.99↔	Sonstige lokale Exzision oder Destruktion einer Gelenkläsion am Ellenbogen, sonstige
77.41.00↔	Knochenbiopsie von Skapula, Klavikula, Rippen und Sternum, n.n.bez.	80.83.00↔	Sonstige lokale Exzision oder Destruktion einer Gelenkläsion am Handgelenk, n.n.bez.
77.41.20↔	Knochenbiopsie von Skapula, Klavikula, Rippen und Sternum, Offene Knochenbiopsie	80.83.10↔	Arthroskopische lokale Exzision oder Destruktion einer Gelenkläsion am Handgelenk
77.41.99↔	Knochenbiopsie von Skapula, Klavikula, Rippen und Sternum, sonstige	80.83.11↔	Débridement am Handgelenk
77.42.00↔	Knochenbiopsie am Humerus, n.n.bez.	80.83.12↔	Zystenexstirpation am Handgelenk
77.42.20↔	Knochenbiopsie am Humerus, Offene Knochenbiopsie	80.83.99↔	Sonstige lokale Exzision oder Destruktion einer Gelenkläsion am Handgelenk, sonstige
77.42.99↔	Knochenbiopsie am Humerus, sonstige	80.85.00↔	Sonstige lokale Exzision oder Destruktion einer Gelenkläsion an der Hüfte, n.n.bez.
77.43.00↔	Knochenbiopsie an Radius und Ulna, n.n.bez.	80.85.10↔	Arthroskopische lokale Exzision oder Destruktion einer Gelenkläsion an der Hüfte
77.43.20↔	Knochenbiopsie an Radius und Ulna, Offene Knochenbiopsie	80.85.11↔	Débridement am Hüftgelenk
77.43.99↔	Knochenbiopsie an Radius und Ulna, sonstige	80.85.12↔	Zystenexstirpation am Hüftgelenk
77.44.00↔	Knochenbiopsie an Karpalia und Metakarpalia, n.n.bez.	80.85.99↔	Sonstige lokale Exzision oder Destruktion einer Gelenkläsion an der Hüfte, sonstige
77.44.20↔	Knochenbiopsie an Karpalia und Metakarpalia, Offene Knochenbiopsie	80.86.00↔	Sonstige lokale Exzision oder Destruktion einer Gelenkläsion am Knie, n.n.bez.
77.44.99↔	Knochenbiopsie an Karpalia und Metakarpalia, sonstige	80.86.10↔	Arthroskopische lokale Exzision oder Destruktion am Kniegelenk
77.45.00↔	Knochenbiopsie am Femur, n.n.bez.	80.86.11↔	Débridement am Kniegelenk
77.45.20↔	Knochenbiopsie am Femur, Offene Knochenbiopsie	80.86.12↔	Zystenexstirpation am Kniegelenk
77.45.99↔	Knochenbiopsie am Femur, sonstige	80.86.13↔	Exzision eines Meniskusganglions am Kniegelenk
77.46.00↔	Knochenbiopsie an der Patella, n.n.bez.	80.86.99↔	Sonstige lokale Exzision oder Destruktion einer Gelenkläsion am Knie, sonstige
77.46.20↔	Knochenbiopsie an der Patella, Offene Knochenbiopsie	80.87.00↔	Sonstige lokale Exzision oder Destruktion einer Gelenkläsion am Sprunggelenk, n.n.bez.
77.46.99↔	Knochenbiopsie an der Patella, sonstige		

80.87.10↔	Arthroskopische lokale Exzision oder Destruktion einer Gelenkläsion am oberen Sprunggelenk	81.25↔	Arthrodesse am Radiokarpalgelenk
80.87.11↔	Débridement am oberen Sprunggelenk	81.44.10↔	Stabilisierung der Patella, Retinakulumspaltung, lateral
80.87.12↔	Zystenexstirpation am oberen Sprunggelenk	81.44.11↔	Stabilisierung der Patella, Retinakulumspaltung, lateral mit Zügelungsoperation
80.87.19↔	Sonstige lokale Exzision oder Destruktion einer Gelenkläsion am oberen Sprunggelenk	81.44.12↔	Stabilisierung der Patella, Verlagerung des Patellarsehnenansatzes
80.87.20↔	Arthroskopische lokale Exzision oder Destruktion einer Gelenkläsion am unteren Sprunggelenk	81.44.13↔	Stabilisierung der Patella, Verlagerung des Patellarsehnenansatzes mit Knochenspan
80.87.21↔	Débridement am unteren Sprunggelenk	81.44.14↔	Stabilisierung der Patella mittels MPFL (Mediales Patello-Femorales Ligament)-Plastik
80.87.22↔	Zystenexstirpation am unteren Sprunggelenk	81.44.99↔	Stabilisierung der Patella, sonstige
80.87.29↔	Sonstige lokale Exzision oder Destruktion einer Gelenkläsion am unteren Sprunggelenk	81.45.10↔	Rekonstruktion des vorderen Kreuzbandes mit autogener Patellarsehne, arthroskopisch
80.87.99↔	Sonstige lokale Exzision oder Destruktion einer Gelenkläsion am Sprunggelenk, sonstige	81.45.11↔	Rekonstruktion des hinteren Kreuzbandes mit autogener Patellarsehne, arthroskopisch
80.88.00↔	Sonstige lokale Exzision oder Destruktion einer Gelenkläsion an Fuss und Zehen, n.n.bez.	81.45.12↔	Rekonstruktion des vorderen Kreuzbandes mit Semitendinosus- und/oder Gracilis-Sehne, arthroskopisch
80.88.10↔	Arthroskopische lokale Exzision oder Destruktion einer Gelenkläsion an Fuss und Zehen	81.45.13↔	Rekonstruktion des hinteren Kreuzbandes mit Semitendinosus- und/oder Gracilis-Sehne, arthroskopisch
80.88.20↔	Débridement am Metatarsophalangealgelenk	81.45.19↔	Sonstige Rekonstruktion an den Kreuzbändern, arthroskopisch
80.88.21↔	Zystenexstirpation am Metatarsophalangealgelenk	81.45.20↔	Rekonstruktion des vorderen Kreuzbandes mit autogener Patellarsehne, offen chirurgisch
80.88.29↔	Sonstige lokale Exzision oder Destruktion am Metatarsophalangealgelenk	81.45.21↔	Rekonstruktion des hinteren Kreuzbandes mit autogener Patellarsehne, offen chirurgisch
80.88.30↔	Débridement an Zehengelenken	81.45.22↔	Rekonstruktion des vorderen Kreuzbandes mit Semitendinosus- und/oder Gracilis-Sehne, offen chirurgisch
80.88.40↔	Débridement an sonstigen Fussgelenken	81.45.23↔	Rekonstruktion des hinteren Kreuzbandes mit Semitendinosus- und/oder Gracilis-Sehne, offen chirurgisch
80.88.50↔	Zystenexstirpation an sonstigen Gelenken von Fuss und Zehen	81.45.29↔	Sonstige Rekonstruktion an den Kreuzbändern, offen chirurgisch
80.88.59↔	Sonstige lokale Exzision oder Destruktion an sonstigen Gelenken von Fuss und Zehen	81.45.99↔	Sonstige Rekonstruktion an den Kreuzbändern, sonstige
80.88.99↔	Sonstige lokale Exzision oder Destruktion einer Gelenkläsion an Fuss und Zehen, sonstige	81.71.00↔	Arthroplastik mit Implantat am Metakarpophalangeal- und Interphalangealgelenk, n.n.bez.
80.89.00↔	Sonstige lokale Exzision oder Destruktion einer Gelenkläsion an anderer bezeichneter Lokalisation, n.n.bez.	81.71.10↔	Implantation einer sonstigen Fingergelenkendoprothese
80.89.20↔	Arthroskopische lokale Exzision oder Destruktion einer Gelenkläsion am Iliosakralgelenk	81.71.99↔	Arthroplastik mit Implantat am Metakarpophalangeal- und Interphalangealgelenk, sonstige
80.89.21↔	Débridement am Iliosakralgelenk	81.72↔	Arthroplastik ohne Implantat am Metakarpophalangeal- und Interphalangealgelenk
80.89.22↔	Zystenexstirpation am Iliosakralgelenk	81.74.00↔	Arthroplastik mit Implantat am Karpokarpal- oder Karpometakarpalgelenk, n.n.bez.
80.89.29↔	Sonstige lokale Exzision oder Destruktion am Iliosakralgelenk	81.74.10↔	Implantation einer Daumensattelgelenkendoprothese
80.91.10↔	Arthroskopische Exzision am Humeroglenoidalgelenk	81.74.99↔	Arthroplastik mit Implantat am Karpokarpal- oder Karpometakarpalgelenk, sonstige
80.91.11↔	Sonstige Exzision am Humeroglenoidalgelenk	81.93.00↔	Naht an Kapsel oder Ligament der oberen Extremitäten, n.n.bez.
80.91.20↔	Arthroskopische Exzision am Akromioklavikulargelenk	81.93.10↔	Naht des Bandapparates der Klavikula
80.91.21↔	Sonstige Exzision am Akromioklavikulargelenk	81.93.20↔	Naht des radioulnaren Ringbandes
80.92.10↔	Arthroskopische Exzision am Ellenbogen	81.93.21↔	Naht des distalen radioulnaren Bandapparates
80.92.11↔	Entnahme eines Knorpeltransplantates am Ellenbogengelenk	81.93.30↔	Naht an Kapsel oder Ligament der oberen Extremitäten, Handwurzel und Mittelhand
80.93.11↔	Entnahme eines Knorpeltransplantates am Handgelenk	81.93.99↔	Naht an Kapsel oder Ligament der oberen Extremitäten, sonstige
80.93.12↔	Resektion des Discus triangularis am Handgelenk	82.12↔	Fasziotomie der Hand
80.95.10↔	Arthroskopische Exzision am Hüftgelenk	82.32↔	Exzision einer Handsehne zur Transplantation
80.95.11↔	Entnahme eines Knorpeltransplantates am Hüftgelenk	82.34↔	Exzision von Muskel oder Faszie der Hand zur Transplantation
80.95.99↔	Sonstige Exzision am Hüftgelenk, sonstige	82.35.00↔	Sonstige Fasziektomie der Hand, n.n.bez.
80.96.10↔	Arthroskopische Exzision am Kniegelenk	82.35.10↔	Fasziektomie der Hohlhand
80.96.20↔	Entnahme eines Knorpeltransplantates am Kniegelenk, arthroskopisch	82.35.11↔	Fasziektomie der Hand und Finger mit Neurolyse
80.96.21↔	Entnahme eines Knorpeltransplantates am Kniegelenk, offen chirurgisch	82.35.12↔	Fasziektomie der Hand und Finger mit Neurolyse und Arteriolyse
80.97.00↔	Sonstige Exzision am Sprunggelenk, n.n.bez.	82.35.13↔	Fasziektomie der Hand und Finger mit Arthrolyse
80.97.10↔	Arthroskopische Exzision am oberen Sprunggelenk	82.35.99↔	Sonstige Fasziektomie der Hand, sonstige
80.97.11↔	Sonstige Exzision am oberen Sprunggelenk	82.39.00↔	Sonstige Exzision von Weichteilen der Hand, n.n.bez.
80.97.20↔	Arthroskopische Exzision am unteren Sprunggelenk	82.39.10↔	Sonstige Exzision von Weichteilen der Hand, Exzision von Sehnscheiden der Hand
80.97.21↔	Sonstige Exzision am unteren Sprunggelenk	82.39.99↔	Sonstige Exzision von Weichteilen der Hand, sonstige
80.97.30↔	Entnahme eines Knorpeltransplantates am Sprunggelenk	82.46.00↔	Naht an Muskel oder Faszie der Hand, n.n.bez.
80.97.99↔	Sonstige Exzision am Sprunggelenk, sonstige	82.46.10↔	Naht an einer Faszie der Hand
80.98.00↔	Sonstige Exzision an Fuss- und Zehengelenk, n.n.bez.	82.46.20↔	Naht an einem Muskel der Hand
80.98.10↔	Arthroskopische Exzision an Fuss- und Zehengelenken	82.46.99↔	Naht an Muskel oder Faszie der Hand, sonstige
80.98.11↔	Sonstige Exzision am Metatarsophalangealgelenk	82.51↔	Verlängerung einer Sehne der Hand
80.98.12↔	Sonstige Exzision an sonstigen Fussgelenken	82.52↔	Verkürzung einer Sehne der Hand
80.98.13↔	Sonstige Exzision an Zehengelenken	82.53↔	Reinsertion einer Sehne der Hand
80.98.99↔	Sonstige Exzision an Fuss- und Zehengelenk, sonstige	82.54↔	Reinsertion eines Muskels der Hand
80.99.10↔	Arthroskopische Exzision am Sternoklavikulargelenk		
80.99.11↔	Sonstige Exzision am Sternoklavikulargelenk		
80.99.20↔	Arthroskopische Exzision am Iliosakralgelenk		
80.99.21↔	Sonstige Exzision am Iliosakralgelenk		
80.99.30↔	Arthroskopische Exzision an der Symphyse		
80.99.31↔	Sonstige Exzision an der Symphyse		

82.55↔	Sonstige Längenänderung an Muskel oder Sehne der Hand	83.09.19↔	Fremdkörperentfernung aus Muskel, Sehne oder Faszie, Andere Lokalisation
82.56↔	Sonstiger Transfer oder Transplantation einer Sehne der Hand	83.11↔	Tenotomie der Achillessehne
82.57.00↔	Sonstige Transposition einer Sehne der Hand, n.n.bez.	83.12↔	Tenotomie der Hüft-Adduktoren
82.57.10↔	Sonstige Transposition einer Sehne der Hand, Transposition einer Beugesehne der Hand	83.13.10↔	Inzision einer Sehne, Kopf und Hals
82.57.99↔	Sonstige Transposition einer Sehne der Hand, sonstige	83.13.11↔	Inzision einer Sehne, Schulter und Axilla
82.58↔	Sonstiger Transfer oder Transplantation eines Handmuskels	83.13.12↔	Inzision einer Sehne, Oberarm und Ellenbogen
82.59↔	Sonstige Transposition eines Handmuskels	83.13.13↔	Inzision einer Sehne, Unterarm
82.61↔	Pollizisation mit Übertragung von Nerven und Blutversorgung	83.13.14↔	Inzision einer Sehne, Brustwand, Bauch und Rücken
82.69↔	Sonstige Rekonstruktion des Daumens	83.13.15↔	Inzision einer Sehne, Leisten- und Genitalregion und Gesäss
82.71↔	Rekonstruktion eines Ringbandes	83.13.16↔	Inzision einer Sehne, Untere Extremität
82.72.00↔	Plastische Operation an der Hand mit Muskel- oder Fasziens-Transplantat, n.n.bez.	83.13.20↔	Durchtrennung einer Sehne, Kopf und Hals
82.72.10↔	Plastische Operation mit Muskel- oder Fasziens-Transplantat an einem Finger	83.13.21↔	Durchtrennung einer Sehne, Schulter und Axilla
82.72.11↔	Plastische Operation mit Muskel- oder Fasziens-Transplantat an sonstigen Teilen der Hand	83.13.22↔	Durchtrennung einer Sehne, Oberarm und Ellenbogen
82.72.99↔	Plastische Operation an der Hand mit Muskel- oder Fasziens-Transplantat, sonstiges	83.13.23↔	Durchtrennung einer Sehne, Unterarm
82.79↔	Plastische Operation an der Hand mit anderem Transplantat oder Implantat	83.13.24↔	Durchtrennung einer Sehne, Brustwand, Bauch und Rücken
82.81↔	Transfer eines Fingers, ausgenommen Daumen	83.13.25↔	Durchtrennung einer Sehne, Leisten- und Genitalregion und Gesäss
82.82↔	Plastische Rekonstruktion einer Spalthand	83.13.26↔	Durchtrennung einer Sehne, Untere Extremität
82.83↔	Plastische Rekonstruktion bei Makrodaktylie	83.14.10↔	Fasziotomie oder Aponeurotomie, Kopf und Hals
82.85↔	Sonstige Tenodese an der Hand	83.14.11↔	Fasziotomie oder Aponeurotomie, Schulter und Axilla
82.86.00↔	Sonstige Tenoplastik an der Hand, n.n.bez.	83.14.12↔	Fasziotomie oder Aponeurotomie, Oberarm und Ellenbogen
82.86.10↔	Tenoplastik von Beugesehnen der Hand	83.14.13↔	Fasziotomie oder Aponeurotomie, Unterarm
82.86.11↔	Schaffung eines Transplantlagers für Sehnen an der Hand	83.14.14↔	Fasziotomie oder Aponeurotomie, Brustwand, Bauch und Rücken
82.86.12↔	Revision (ohne Wechsel) eines Sehnenimplantats an der Hand	83.14.15↔	Fasziotomie oder Aponeurotomie, Leisten- und Genitalregion und Gesäss
82.86.13↔	Wechsel eines Sehnenimplantats an der Hand	83.14.16↔	Fasziotomie oder Aponeurotomie, Untere Extremität
82.86.99↔	Sonstige Tenoplastik an der Hand, sonstige	83.19.10↔	Durchtrennung eines Muskels, Kopf und Hals
82.89.10↔	Sehnenscheidenplastik an der Hand	83.19.11↔	Durchtrennung eines Muskels, Schulter und Axilla
82.89.11↔	Knöcherne Refixation von Bänder der Handwurzel und Mittelhand	83.19.12↔	Durchtrennung eines Muskels, Oberarm und Ellenbogen
82.89.12↔	Knöcherne Refixation von sonstigen Bänder der Hand	83.19.13↔	Durchtrennung eines Muskels, Unterarm
82.89.13↔	Gelenkübergreifende Weichteildistraktion bei kongenitalen Anomalien der Hand	83.19.14↔	Durchtrennung eines Muskels, Brustwand, Bauch und Rücken
82.89.14↔	Radialisierung bei kongenitalen Anomalien der Hand	83.19.15↔	Durchtrennung eines Muskels, Leisten- und Genitalregion und Gesäss
82.89.15↔	Resektion von Schnürringen mit plastischer Rekonstruktion bei kongenitalen Anomalien der Hand	83.19.16↔	Durchtrennung eines Muskels, Untere Extremität
82.89.16↔	Transfer einer Zehe als Fingerersatz	83.19.20↔	Desinsertion von Muskel, Sehne und Faszie, Kopf und Hals
83.02.10↔	Myotomie, Kopf und Hals	83.19.21↔	Desinsertion von Muskel, Sehne und Faszie, Schulter und Axilla
83.02.11↔	Myotomie, Schulter und Axilla	83.19.22↔	Desinsertion von Muskel, Sehne und Faszie, Oberarm und Ellenbogen
83.02.12↔	Myotomie, Oberarm und Ellenbogen	83.19.23↔	Desinsertion von Muskel, Sehne und Faszie, Unterarm
83.02.13↔	Myotomie, Unterarm	83.19.24↔	Desinsertion von Muskel, Sehne und Faszie, Brustwand, Bauch und Rücken
83.02.14↔	Myotomie, Brustwand, Bauch und Rücken	83.19.25↔	Desinsertion von Muskel, Sehne und Faszie, Leisten- und Genitalregion und Gesäss
83.02.15↔	Myotomie, Leisten- und Genitalregion und Gesäss	83.19.26↔	Desinsertion von Muskel, Sehne und Faszie, Untere Extremität
83.02.16↔	Myotomie, Untere Extremität	83.21.11↔	Offene Biopsie an den Weichteilen
83.02.19↔	Myotomie, Andere Lokalisation	83.21.21↔	Offene Biopsie am Muskel
83.03.10↔	Bursotomie, Kopf und Hals	83.21.30↔	Biopsie an den Weichteilen, Biopsie an einem Schleimbeutel
83.03.11↔	Bursotomie, Schulter und Axilla	83.31.10↔	Exzision einer Läsion an einer Sehnenscheide, Kopf und Hals
83.03.12↔	Bursotomie, Oberarm und Ellenbogen	83.31.11↔	Exzision einer Läsion an einer Sehnenscheide, Schulter und Axilla
83.03.13↔	Bursotomie, Unterarm	83.31.12↔	Exzision einer Läsion an einer Sehnenscheide, Oberarm und Ellenbogen
83.03.14↔	Bursotomie, Brustwand, Bauch und Rücken	83.31.13↔	Exzision einer Läsion an einer Sehnenscheide, Unterarm
83.03.15↔	Bursotomie, Leisten- und Genitalregion und Gesäss	83.31.14↔	Exzision einer Läsion an einer Sehnenscheide, Brustwand, Bauch und Rücken
83.03.16↔	Bursotomie, Untere Extremität	83.31.15↔	Exzision einer Läsion an einer Sehnenscheide, Leisten- und Genitalregion und Gesäss
83.03.19↔	Bursotomie, Andere Lokalisation	83.31.16↔	Exzision einer Läsion an einer Sehnenscheide, Untere Extremität
83.09.10↔	Fremdkörperentfernung aus Muskel, Sehne oder Faszie, Kopf und Hals	83.32.10↔	Exzision einer Läsion an einem Muskel, Kopf und Hals
83.09.11↔	Fremdkörperentfernung aus Muskel, Sehne oder Faszie, Schulter und Axilla	83.32.11↔	Exzision einer Läsion an einem Muskel, Schulter und Arm
83.09.12↔	Fremdkörperentfernung aus Muskel, Sehne oder Faszie, Oberarm und Ellenbogen	83.32.12↔	Exzision einer Läsion an einem Muskel, Brustwand, Bauch und Rücken
83.09.13↔	Fremdkörperentfernung aus Muskel, Sehne oder Faszie, Unterarm	83.32.13↔	Exzision einer Läsion an einem Muskel, Leisten- und Genitalregion und Gesäss
83.09.14↔	Fremdkörperentfernung aus Muskel, Sehne oder Faszie, Brustwand, Bauch und Rücken	83.32.14↔	Exzision einer Läsion an einem Muskel, Untere Extremität
83.09.15↔	Fremdkörperentfernung aus Muskel, Sehne oder Faszie, Leisten- und Genitalregion und Gesäss	83.32.19↔	Exzision einer Läsion an einem Muskel, Andere Lokalisation
83.09.16↔	Fremdkörperentfernung aus Muskel, Sehne oder Faszie, Untere Extremität	83.39.10↔	Exzision einer Läsion an einer Sehne, Kopf und Hals
		83.39.11↔	Exzision einer Läsion an einer Sehne, Schulter und Arm

83.39.12↔	Exzision einer Läsion an anderen Weichteilen, Exzision einer Läsion an einer Sehne, Brustwand, Bauch und Rücken	83.5x.10↔	Bursektomie, Kopf und Hals
83.39.13↔	Exzision einer Läsion an einer Sehne, Leisten- und Genitalregion und Gesäss	83.5x.11↔	Bursektomie, Schulter und Axilla
83.39.14↔	Exzision einer Läsion an einer Sehne, Untere Extremität	83.5x.12↔	Bursektomie, Oberarm und Ellenbogen
83.39.20↔	Exzision einer Läsion an einer Faszie, Kopf und Hals	83.5x.13↔	Bursektomie, Unterarm
83.39.21↔	Exzision einer Läsion an einer Faszie, Schulter und Arm	83.5x.14↔	Bursektomie, Brustwand, Bauch und Rücken
83.39.22↔	Exzision einer Läsion an einer Faszie, Brustwand, Bauch und Rücken	83.5x.15↔	Bursektomie, Leisten- und Genitalregion und Gesäss
83.39.23↔	Exzision einer Läsion an einer Faszie, Leisten- und Genitalregion und Gesäss	83.5x.16↔	Bursektomie, Untere Extremität
83.39.24↔	Exzision einer Läsion an einer Faszie, Untere Extremität	83.5x.19↔	Bursektomie, Andere Lokalisation
83.41↔	Exzision einer Sehne zur Transplantation	83.61.11↔	Naht einer Sehnscheide, Schulter und Axilla
83.42.10↔	Sonstige Tenonektomie, Kopf und Hals	83.61.12↔	Naht einer Sehnscheide, Oberarm und Ellenbogen
83.42.11↔	Sonstige Tenonektomie, Schulter und Axilla	83.61.13↔	Naht einer Sehnscheide, Unterarm
83.42.12↔	Sonstige Tenonektomie, Oberarm und Ellenbogen	83.61.14↔	Naht einer Sehnscheide, Brustwand, Bauch und Rücken
83.42.13↔	Sonstige Tenonektomie, Unterarm	83.61.15↔	Naht einer Sehnscheide, Leisten- und Genitalregion und Gesäss
83.42.14↔	Sonstige Tenonektomie, Brustwand, Bauch und Rücken	83.61.16↔	Naht einer Sehnscheide, Untere Extremität
83.42.15↔	Sonstige Tenonektomie, Leisten- und Genitalregion und Gesäss	83.61.19↔	Naht einer Sehnscheide, Andere Lokalisation
83.42.16↔	Sonstige Tenonektomie, Untere Extremität	83.62.10↔	Sekundäre Naht einer Sehne, Kopf und Hals
83.42.19↔	Sonstige Tenonektomie, Andere Lokalisation	83.62.11↔	Sekundäre Naht einer Sehne, Schulter und Axilla
83.43.10↔	Entnahme eines myokutanen Lappens zur Transplantation	83.62.12↔	Sekundäre Naht einer Sehne, Oberarm und Ellenbogen
83.43.11↔	Entnahme eines osteomyokutanen oder osteofasziokutanen Lappens zur Transplantation	83.62.13↔	Sekundäre Naht einer Sehne, Unterarm
83.43.12↔	Entnahme eines sonstigen Lappentransplantates mit mikrovaskulärer Anastomosierung aus Muskel oder Faszie	83.62.14↔	Sekundäre Naht einer Sehne, Brustwand, Bauch und Rücken
83.43.99↔	Exzision von Muskel oder Faszie zur Transplantation, sonstige	83.62.15↔	Sekundäre Naht einer Sehne, Leisten- und Genitalregion und Gesäss
83.44.00↔	Sonstige Fasziektomie, n.n.bez.	83.62.16↔	Sekundäre Naht einer Sehne, Untere Extremität
83.44.10↔	Sonstige Fasziektomie, Kopf und Hals	83.62.19↔	Sekundäre Naht einer Sehne, Andere Lokalisation
83.44.11↔	Sonstige Fasziektomie, Schulter und Axilla	83.64.10↔	Sonstige Naht einer Sehne, Kopf und Hals
83.44.12↔	Sonstige Fasziektomie, Oberarm und Ellenbogen	83.64.11↔	Sonstige Naht einer Sehne, Schulter und Axilla
83.44.13↔	Sonstige Fasziektomie, Unterarm	83.64.12↔	Sonstige Naht einer Sehne, Oberarm und Ellenbogen
83.44.14↔	Sonstige Fasziektomie, Brustwand, Bauch und Rücken	83.64.13↔	Sonstige Naht einer Sehne, Unterarm
83.44.15↔	Sonstige Fasziektomie, Leisten- und Genitalregion und Gesäss	83.64.14↔	Sonstige Naht einer Sehne, Brustwand, Bauch und Rücken
83.44.16↔	Sonstige Fasziektomie, Untere Extremität	83.64.15↔	Sonstige Naht einer Sehne, Leisten- und Genitalregion und Gesäss
83.44.19↔	Sonstige Fasziektomie, Andere Lokalisation	83.64.16↔	Sonstige Naht einer Sehne, Untere Extremität
83.44.99↔	Sonstige Fasziektomie, sonstige	83.64.19↔	Sonstige Naht einer Sehne, Andere Lokalisation
83.45.10↔	Sonstige Myektomie, Kopf und Hals	83.65.10↔	Sonstige Naht an Muskel oder Faszie, Kopf und Hals
83.45.11↔	Sonstige Myektomie, Schulter und Axilla	83.65.11↔	Sonstige Naht an Muskel oder Faszie, Schulter und Axilla
83.45.12↔	Sonstige Myektomie, Oberarm und Ellenbogen	83.65.12↔	Sonstige Naht an Muskel oder Faszie, Oberarm und Ellenbogen
83.45.13↔	Sonstige Myektomie, Unterarm	83.65.13↔	Sonstige Naht an Muskel oder Faszie, Unterarm
83.45.14↔	Sonstige Myektomie, Brustwand, Bauch und Rücken	83.65.14↔	Sonstige Naht an Muskel oder Faszie, Brustwand, Bauch und Rücken
83.45.15↔	Sonstige Myektomie, Leisten- und Genitalregion und Gesäss	83.65.15↔	Sonstige Naht an Muskel oder Faszie, Leisten- und Genitalregion und Gesäss
83.45.16↔	Sonstige Myektomie, Untere Extremität	83.65.16↔	Sonstige Naht an Muskel oder Faszie, Untere Extremität
83.45.19↔	Sonstige Myektomie, Andere Lokalisation	83.71.10↔	Sehnenververlagerung, Kopf und Hals
83.49.10↔	Exzision einer Sehnscheide, Kopf und Hals	83.71.11↔	Sehnenververlagerung, Schulter und Axilla
83.49.11↔	Exzision einer Sehnscheide, Schulter und Axilla	83.71.12↔	Sehnenververlagerung, Oberarm und Ellenbogen
83.49.12↔	Exzision einer Sehnscheide, Oberarm und Ellenbogen	83.71.13↔	Sehnenververlagerung, Unterarm
83.49.13↔	Exzision einer Sehnscheide, Unterarm	83.71.14↔	Sehnenververlagerung, Brustwand, Bauch und Rücken
83.49.14↔	Exzision einer Sehnscheide, Brustwand und Rücken	83.71.15↔	Sehnenververlagerung, Leisten- und Genitalregion und Gesäss
83.49.15↔	Exzision einer Sehnscheide, Leisten- und Genitalregion und Gesäss	83.71.16↔	Sehnenververlagerung, Untere Extremität
83.49.16↔	Exzision einer Sehnscheide, Untere Extremität	83.71.19↔	Sehnenververlagerung, Andere Lokalisation
83.49.20↔	Kompartimentresektion, Kopf und Hals	83.71.99↔	Sehnenververlagerung, sonstige
83.49.21↔	Kompartimentresektion, Schulter und Axilla	83.72.10↔	Sehnenrückverlagerung, Kopf und Hals
83.49.22↔	Kompartimentresektion, Oberarm und Ellenbogen	83.72.11↔	Sehnenrückverlagerung, Schulter und Axilla
83.49.23↔	Kompartimentresektion, Unterarm	83.72.12↔	Sehnenrückverlagerung, Oberarm und Ellenbogen
83.49.24↔	Kompartimentresektion, Brustwand, Bauch und Rücken	83.72.13↔	Sehnenrückverlagerung, Unterarm
83.49.25↔	Kompartimentresektion, Leisten- und Genitalregion und Gesäss	83.72.14↔	Sehnenrückverlagerung, Brustwand, Bauch und Rücken
83.49.26↔	Kompartimentresektion, Untere Extremität	83.72.15↔	Sehnenrückverlagerung, Leisten- und Genitalregion und Gesäss
83.49.29↔	Kompartimentresektion, Andere Lokalisation	83.72.16↔	Sehnenrückverlagerung, Untere Extremität
83.49.30↔	Sonstige Exzision von Weichteilen, Kopf und Hals	83.73.10↔	Reinsertion einer Sehne, Kopf und Hals
83.49.31↔	Sonstige Exzision von Weichteilen, Schulter und Axilla	83.73.11↔	Reinsertion einer Sehne, Schulter und Axilla
83.49.32↔	Sonstige Exzision von Weichteilen, Oberarm und Ellenbogen	83.73.12↔	Reinsertion einer Sehne, Oberarm und Ellenbogen
83.49.33↔	Sonstige Exzision von Weichteilen, Unterarm	83.73.13↔	Reinsertion einer Sehne, Unterarm
83.49.34↔	Sonstige Exzision von Weichteilen, Brustwand, Bauch und Rücken	83.73.14↔	Reinsertion einer Sehne, Brustwand, Bauch und Rücken
83.49.35↔	Sonstige Exzision von Weichteilen, Leisten- und Genitalregion und Gesäss	83.73.15↔	Reinsertion einer Sehne, Leisten- und Genitalregion und Gesäss
83.49.36↔	Sonstige Exzision von Weichteilen, Untere Extremität	83.73.16↔	Reinsertion einer Sehne, Untere Extremität
83.49.39↔	Sonstige Exzision von Weichteilen, Andere Lokalisation	83.73.19↔	Reinsertion einer Sehne, Andere Lokalisation
		83.74.10↔	Reinsertion eines Muskels, Kopf und Hals
		83.74.11↔	Reinsertion eines Muskels, Schulter und Axilla
		83.74.12↔	Reinsertion eines Muskels, Oberarm und Ellenbogen

83.74.13↔	Reinsertion eines Muskels, Unterarm	83.82.30↔	Transplantation eines osteomyokutanen oder osteofasziokutanen Lappens, Kopf und Hals
83.74.14↔	Reinsertion eines Muskels, Brustwand, Bauch und Rücken	83.82.31↔	Transplantation eines osteomyokutanen oder osteofasziokutanen Lappens, Schulter und Axilla
83.74.15↔	Reinsertion eines Muskels, Leisten- und Genitalregion	83.82.32↔	Transplantation eines osteomyokutanen oder osteofasziokutanen Lappens, Oberarm und Ellenbogen
83.74.16↔	Reinsertion eines Muskels, Untere Extremität	83.82.33↔	Transplantation eines osteomyokutanen oder osteofasziokutanen Lappens, Unterarm
83.74.19↔	Reinsertion eines Muskels, Andere Lokalisation	83.82.34↔	Transplantation eines osteomyokutanen oder osteofasziokutanen Lappens, Brustwand, Bauch und Rücken
83.75.10↔	Sehnentransfer oder -transplantation, Kopf und Hals	83.82.35↔	Transplantation eines osteomyokutanen oder osteofasziokutanen Lappens, Leisten- und Genitalregion und Gesäss
83.75.11↔	Sehnentransfer oder -transplantation, Schulter und Axilla	83.82.36↔	Transplantation eines osteomyokutanen oder osteofasziokutanen Lappens, Untere Extremität
83.75.12↔	Sehnentransfer oder -transplantation, Oberarm und Ellenbogen	83.82.39↔	Transplantation eines osteomyokutanen oder osteofasziokutanen Lappens, Andere Lokalisation
83.75.13↔	Sehnentransfer oder -transplantation, Unterarm	83.82.40↔	Transplantation eines sonstigen Lappentransplantates mit mikrovaskulärer Anastomosierung aus Muskel oder Faszie, Kopf und Hals
83.75.14↔	Sehnentransfer oder -transplantation, Brustwand, Bauch und Rücken	83.82.41↔	Transplantation eines sonstigen Lappentransplantates mit mikrovaskulärer Anastomosierung aus Muskel oder Faszie, Schulter und Axilla
83.75.15↔	Sehnentransfer oder -transplantation, Leisten- und Genitalregion und Gesäss	83.82.42↔	Transplantation eines sonstigen Lappentransplantates mit mikrovaskulärer Anastomosierung aus Muskel oder Faszie, Oberarm und Ellenbogen
83.75.16↔	Sehnentransfer oder -transplantation, Untere Extremität	83.82.43↔	Transplantation eines sonstigen Lappentransplantates mit mikrovaskulärer Anastomosierung aus Muskel oder Faszie, Unterarm
83.75.19↔	Sehnentransfer oder -transplantation, Andere Lokalisation	83.82.44↔	Transplantation eines sonstigen Lappentransplantates mit mikrovaskulärer Anastomosierung aus Muskel oder Faszie, Brustwand, Bauch und Rücken
83.75.99↔	Sehnentransfer oder -transplantation, sonstige	83.82.45↔	Transplantation eines sonstigen Lappentransplantates mit mikrovaskulärer Anastomosierung aus Muskel oder Faszie, Leisten- und Genitalregion und Gesäss
83.76.10↔	Sonstige Sehnentransposition, Kopf und Hals	83.82.46↔	Transplantation eines sonstigen Lappentransplantates mit mikrovaskulärer Anastomosierung aus Muskel oder Faszie, Untere Extremität
83.76.11↔	Sonstige Sehnentransposition, Schulter und Axilla	83.82.47↔	Transplantation eines sonstigen Lappentransplantates mit mikrovaskulärer Anastomosierung aus Muskel oder Faszie, Andere Lokalisation
83.76.12↔	Sonstige Sehnentransposition, Oberarm und Ellenbogen	83.82.99↔	Muskel- oder Faszientransplantation, sonstige
83.76.13↔	Sonstige Sehnentransposition, Unterarm	83.85.10↔	Verlängerung von Muskel oder Sehne, Kopf und Hals
83.76.14↔	Sonstige Sehnentransposition, Brustwand und Rücken	83.85.11↔	Verlängerung von Muskel oder Sehne, Schulter und Axilla
83.76.15↔	Sonstige Sehnentransposition, Leisten- und Genitalregion und Gesäss	83.85.12↔	Verlängerung von Muskel oder Sehne, Oberarm und Ellenbogen
83.76.16↔	Sonstige Sehnentransposition, Untere Extremität	83.85.13↔	Verlängerung von Muskel oder Sehne, Unterarm
83.76.19↔	Sonstige Sehnentransposition, Andere Lokalisation	83.85.14↔	Verlängerung von Muskel oder Sehne, Brustwand, Bauch und Rücken
83.76.99↔	Sonstige Sehnentransposition, sonstige	83.85.15↔	Verlängerung von Muskel oder Sehne, Leisten- und Genitalregion und Gesäss
83.77.10↔	Muskeltransfer oder -transplantation, Kopf und Hals	83.85.16↔	Verlängerung von Muskel oder Sehne, Untere Extremität
83.77.11↔	Muskeltransfer oder -transplantation, Schulter und Axilla	83.85.19↔	Verlängerung von Muskel oder Sehne, Andere Lokalisation
83.77.12↔	Muskeltransfer oder -transplantation, Oberarm und Ellenbogen	83.85.20↔	Verkürzung von Muskel oder Sehne, Kopf und Hals
83.77.13↔	Muskeltransfer oder -transplantation, Unterarm	83.85.21↔	Verkürzung von Muskel oder Sehne, Schulter und Axilla
83.77.14↔	Muskeltransfer oder -transplantation, Brustwand, Bauch und Rücken	83.85.22↔	Verkürzung von Muskel oder Sehne, Oberarm und Ellenbogen
83.77.15↔	Muskeltransfer oder -transplantation, Leisten- und Genitalregion und Gesäss	83.85.23↔	Verkürzung von Muskel oder Sehne, Unterarm
83.77.16↔	Muskeltransfer oder -transplantation, Untere Extremität	83.85.24↔	Verkürzung von Muskel oder Sehne, Brustwand, Bauch und Rücken
83.77.19↔	Muskeltransfer oder -transplantation, Andere Lokalisation	83.85.25↔	Verkürzung von Muskel oder Sehne, Leisten- und Genitalregion und Gesäss
83.79↔	Sonstige Muskeltransposition	83.85.26↔	Verkürzung von Muskel oder Sehne, Untere Extremität
83.81.10↔	Sehnentransplantation, Kopf und Hals	83.85.29↔	Verkürzung von Muskel oder Sehne, Andere Lokalisation
83.81.11↔	Sehnentransplantation, Schulter und Axilla	83.86↔	Quadrizepssehnen-Rekonstruktion
83.81.12↔	Sehnentransplantation, Oberarm und Ellenbogen	83.87.10↔	Muskelplastik, Kopf und Hals
83.81.13↔	Sehnentransplantation, Unterarm	83.87.11↔	Muskelplastik, Schulter und Axilla
83.81.14↔	Sehnentransplantation, Brustwand, Bauch und Rücken	83.87.12↔	Muskelplastik, Oberarm und Ellenbogen
83.81.15↔	Sehnentransplantation, Leisten- und Genitalregion und Gesäss	83.87.13↔	Muskelplastik, Unterarm
83.81.16↔	Sehnentransplantation, Untere Extremität	83.87.14↔	Muskelplastik, Brustwand, Bauch und Rücken
83.81.19↔	Sehnentransplantation, Andere Lokalisation	83.87.15↔	Muskelplastik, Leisten- und Genitalregion und Gesäss
83.81.99↔	Sehnentransplantation, sonstige	83.87.16↔	Muskelplastik, Untere Extremität
83.82.10↔	Faszientransplantation, Kopf und Hals	83.88.10↔	Augmentation einer Sehne, Kopf und Hals
83.82.11↔	Faszientransplantation, Schulter und Axilla	83.88.11↔	Augmentation einer Sehne, Schulter und Axilla
83.82.12↔	Faszientransplantation, Oberarm und Ellenbogen		
83.82.13↔	Faszientransplantation, Unterarm		
83.82.14↔	Faszientransplantation, Brustwand, Bauch und Rücken		
83.82.15↔	Faszientransplantation, Leisten- und Genitalregion und Gesäss		
83.82.16↔	Faszientransplantation, Untere Extremität		
83.82.19↔	Faszientransplantation, Andere Lokalisation		
83.82.20↔	Transplantation eines lokalen Muskel- oder Faszienlappens, Kopf und Hals		
83.82.21↔	Transplantation eines lokalen Muskel- oder Faszienlappens, Schulter und Axilla		
83.82.22↔	Transplantation eines lokalen Muskel- oder Faszienlappens, Oberarm und Ellenbogen		
83.82.23↔	Transplantation eines lokalen Muskel- oder Faszienlappens, Unterarm		
83.82.24↔	Transplantation eines lokalen Muskel- oder Faszienlappens, Brustwand, Bauch und Rücken		
83.82.25↔	Transplantation eines lokalen Muskel- oder Faszienlappens, Leisten- und Genitalregion und Gesäss		
83.82.26↔	Transplantation eines lokalen Muskel- oder Faszienlappens, Untere Extremität		
83.82.29↔	Transplantation eines lokalen Muskel- oder Faszienlappens, Andere Lokalisation		

83.88.12↔	Augmentation einer Sehne, Oberarm und Ellenbogen	83.89.91↔	Sonstige plastische Operationen an der Faszie, Schulter und Axilla
83.88.13↔	Augmentation einer Sehne, Unterarm	83.89.92↔	Sonstige plastische Operationen an der Faszie, Oberarm und Ellenbogen
83.88.14↔	Augmentation einer Sehne, Brustwand, Bauch und Rücken	83.89.93↔	Sonstige plastische Operationen an der Faszie, Unterarm
83.88.15↔	Augmentation einer Sehne, Leisten- und Genitalregion und Gesäss	83.89.94↔	Sonstige plastische Operationen an der Faszie, Brustwand, Bauch und Rücken
83.88.16↔	Augmentation einer Sehne, Untere Extremität	83.89.95↔	Sonstige plastische Operationen an der Faszie, Leisten- und Genitalregion und Gesäss
83.88.19↔	Augmentation einer Sehne, Andere Lokalisation	83.89.96↔	Sonstige plastische Operationen an der Faszie, Untere Extremität
83.88.20↔	Sehnensatzplastik, Kopf und Hals	83.91.10↔	Lösung von Adhäsionen von Muskel, Sehne, Faszie und Bursa, Kopf und Hals
83.88.21↔	Sehnensatzplastik, Schulter und Axilla	83.91.11↔	Lösung von Adhäsionen von Muskel, Sehne, Faszie und Bursa, Schulter und Axilla
83.88.22↔	Sehnensatzplastik, Oberarm und Ellenbogen	83.91.12↔	Lösung von Adhäsionen von Muskel, Sehne, Faszie und Bursa, Oberarm und Ellenbogen
83.88.23↔	Sehnensatzplastik, Unterarm	83.91.13↔	Lösung von Adhäsionen von Muskel, Sehne, Faszie und Bursa, Unterarm
83.88.24↔	Sehnensatzplastik, Brustwand, Bauch und Rücken	83.91.14↔	Lösung von Adhäsionen von Muskel, Sehne, Faszie und Bursa, Brustwand, Bauch und Rücken
83.88.25↔	Sehnensatzplastik, Leisten- und Genitalregion und Gesäss	83.91.15↔	Lösung von Adhäsionen von Muskel, Sehne, Faszie und Bursa, Leisten- und Genitalregion und Gesäss
83.88.26↔	Sehnensatzplastik, Untere Extremität	83.91.16↔	Lösung von Adhäsionen von Muskel, Sehne, Faszie und Bursa, Untere Extremität
83.88.29↔	Sehnensatzplastik, Andere Lokalisation	83.92↔	Einsetzen oder Ersetzen eines Skelettmuskelstimulators
83.88.30↔	Schaffung eines Sehnentransplantatlagers, Kopf und Hals	83.99.10↔	Andere Operationen an Sehnen, Kopf und Hals
83.88.31↔	Schaffung eines Sehnentransplantatlagers, Schulter und Axilla	83.99.11↔	Andere Operationen an Sehnen, Schulter und Axilla
83.88.32↔	Schaffung eines Sehnentransplantatlagers, Oberarm und Ellenbogen	83.99.12↔	Andere Operationen an Sehnen, Oberarm und Ellenbogen
83.88.33↔	Schaffung eines Sehnentransplantatlagers, Unterarm	83.99.13↔	Andere Operationen an Sehnen, Unterarm
83.88.34↔	Schaffung eines Sehnentransplantatlagers, Brustwand, Bauch und Rücken	83.99.14↔	Andere Operationen an Sehnen, Brustwand, Bauch und Rücken
83.88.35↔	Schaffung eines Sehnentransplantatlagers, Leisten- und Genitalregion und Gesäss	83.99.15↔	Andere Operationen an Sehnen, Leisten- und Genitalregion und Gesäss
83.88.36↔	Schaffung eines Sehnentransplantatlagers, Untere Extremität	83.99.16↔	Andere Operationen an Sehnen, Untere Extremität
83.88.39↔	Schaffung eines Sehnentransplantatlagers, Andere Lokalisation	83.99.20↔	Andere Operationen an Muskel, Faszie und Bursa, Kopf und Hals
83.88.40↔	Tenodese, Kopf und Hals	83.99.21↔	Andere Operationen an Muskel, Faszie und Bursa, Schulter und Axilla
83.88.41↔	Tenodese, Schulter und Axilla	83.99.22↔	Andere Operationen an Muskel, Faszie und Bursa, Oberarm und Ellenbogen
83.88.42↔	Tenodese, Oberarm und Ellenbogen	83.99.23↔	Andere Operationen an Muskel, Faszie und Bursa, Unterarm
83.88.43↔	Tenodese, Unterarm	83.99.24↔	Andere Operationen an Muskel, Faszie und Bursa, Brustwand, Bauch und Rücken
83.88.44↔	Tenodese, Brustwand, Bauch und Rücken	83.99.25↔	Andere Operationen an Muskel, Faszie und Bursa, Leisten- und Genitalregion und Gesäss
83.88.45↔	Tenodese, Leisten- und Genitalregion und Gesäss	83.99.26↔	Andere Operationen an Muskel, Faszie und Bursa, Untere Extremität
83.88.46↔	Tenodese, Untere Extremität	83.99.30↔	Revision (ohne Ersetzen) eines Skelettmuskelstimulators
83.88.49↔	Tenodese, Andere Lokalisation	86.22.20‡↔	Grossflächiges Débridement von Wunde, Infektion oder Verbrennung durch Exzision mit Einlegen eines Medikamententrägers am Kopf (ausser Lippe)
83.88.90↔	Sonstige plastische Operationen an der Sehne, Kopf und Hals	86.22.27‡↔	Grossflächiges Débridement von Wunde, Infektion oder Verbrennung durch Exzision mit Einlegen eines Medikamententrägers an der Leisten- und Genitalregion
83.88.91↔	Sonstige plastische Operationen an der Sehne, Schulter und Axilla	86.22.28‡↔	Grossflächiges Débridement von Wunde, Infektion oder Verbrennung durch Exzision mit Einlegen eines Medikamententrägers an der unteren Extremität
83.88.92↔	Sonstige plastische Operationen an der Sehne, Oberarm und Ellenbogen	86.22.29‡↔	Grossflächiges Débridement von Wunde, Infektion oder Verbrennung durch Exzision mit Einlegen eines Medikamententrägers, andere Lokalisation
83.88.93↔	Sonstige plastische Operationen an der Sehne, Unterarm	86.4x.10↔	Radikale Exzision einer Hautläsion am Kopf mit histographischer Kontrolle
83.88.94↔	Sonstige plastische Operationen an der Sehne, Brustwand, Bauch und Rücken	86.4x.11↔	Radikale Exzision einer Hautläsion des Halses mit histographischer Kontrolle
83.88.95↔	Sonstige plastische Operationen an der Sehne, Leisten- und Genitalregion und Gesäss	86.4x.13↔	Radikale Exzision einer Hautläsion an Unterarm und Hand mit histographischer Kontrolle
83.88.96↔	Sonstige plastische Operationen an der Sehne, Untere Extremität	86.4x.17↔	Radikale Exzision einer Hautläsion an Leisten- und Genitalregion und Gesäss mit histographischer Kontrolle
83.89.10↔	Verlängerung, Verkürzung und Doppelung einer Faszie, Kopf und Hals	86.4x.18↔	Radikale Exzision einer Hautläsion der unteren Extremität mit histographischer Kontrolle
83.89.11↔	Verlängerung, Verkürzung und Doppelung einer Faszie, Schulter und Axilla	86.4x.19↔	Radikale Exzision einer Hautläsion anderer Lokalisation mit histographischer Kontrolle
83.89.12↔	Verlängerung, Verkürzung und Doppelung einer Faszie, Oberarm und Ellenbogen		
83.89.13↔	Verlängerung, Verkürzung und Doppelung einer Faszie, Unterarm		
83.89.14↔	Verlängerung, Verkürzung und Doppelung einer Faszie, Brustwand, Bauch und Rücken		
83.89.15↔	Verlängerung, Verkürzung und Doppelung einer Faszie, Leisten- und Genitalregion und Gesäss		
83.89.16↔	Verlängerung, Verkürzung und Doppelung einer Faszie, Untere Extremität		
83.89.20↔	Deckung eines Defekts an einer Faszie, Kopf und Hals		
83.89.21↔	Deckung eines Defekts an einer Faszie, Schulter und Axilla		
83.89.22↔	Deckung eines Defekts an einer Faszie, Oberarm und Ellenbogen		
83.89.23↔	Deckung eines Defekts an einer Faszie, Unterarm		
83.89.24↔	Deckung eines Defekts an einer Faszie, Brustwand, Bauch und Rücken		
83.89.25↔	Deckung eines Defekts an einer Faszie, Leisten- und Genitalregion und Gesäss		
83.89.26↔	Deckung eines Defekts an einer Faszie, untere Extremität		
83.89.90↔	Sonstige plastische Operationen an der Faszie, Kopf und Hals		

86.4x.20↔	Radikale Exzision einer Hautläsion am Kopf mit Transplantation oder Transposition von Haut	86.69.19↔	Kleinflächige Spalthauttransplantation an andere Lokalisation
86.4x.21↔	Radikale Exzision einer Hautläsion des Halses mit Transplantation oder Transposition von Haut	86.69.1a↔	Kleinflächige Spalthauttransplantation am Fuss
86.4x.22↔	Radikale Exzision einer Hautläsion an Schulter und Axilla mit Transplantation oder Transposition von Haut	86.69.20↔	Grossflächige Spalthauttransplantation am Kopf (ausser Lippe und Mund)
86.4x.23↔	Radikale Exzision einer Hautläsion an Oberarm und Ellenbogen mit Transplantation oder Transposition von Haut	86.69.21↔	Grossflächige Spalthauttransplantation am Hals
86.4x.24↔	Radikale Exzision einer Hautläsion des Unterarmes mit Transplantation oder Transposition von Haut	86.69.22↔	Grossflächige Spalthauttransplantation an Schulter und Oberarm
86.4x.25↔	Radikale Exzision einer Hautläsion der Hand mit Transplantation oder Transposition von Haut	86.69.23↔	Grossflächige Spalthauttransplantation am Unterarm
86.4x.26↔	Radikale Exzision einer Hautläsion an Brustwand und Rücken mit Transplantation oder Transposition von Haut	86.69.24↔	Grossflächige Spalthauttransplantation an der Hand
86.4x.27↔	Radikale Exzision einer Hautläsion an die Bauchregion mit Transplantation oder Transposition von Haut	86.69.25↔	Grossflächige Spalthauttransplantation an Brustwand und Rücken
86.4x.28↔	Radikale Exzision einer Hautläsion der Leisten- und Genitalregion mit Transplantation oder Transposition von Haut	86.69.26↔	Grossflächige Spalthauttransplantation an der Bauchregion
86.4x.29↔	Radikale Exzision einer Hautläsion anderer Lokalisation mit Transplantation oder Transposition von Haut	86.69.27↔	Grossflächige Spalthauttransplantation an der Leisten- und Genitalregion
86.4x.2a↔	Radikale Exzision einer Hautläsion am Gesäss mit Transplantation oder Transposition von Haut	86.69.28↔	Grossflächige Spalthauttransplantation am Gesäss
86.4x.2b↔	Radikale Exzision einer Hautläsion der unteren Extremität mit Transplantation oder Transposition von Haut	86.69.29↔	Grossflächige Spalthauttransplantation, andere Lokalisation
86.61.10↔	Kleinflächiges Vollhauttransplantat an die Hand	86.69.2a↔	Grossflächige Spalthauttransplantation an Oberschenkel und Unterschenkel
86.61.20↔	Grossflächiges Vollhauttransplantat an die Hand	86.69.2b↔	Grossflächige Spalthauttransplantation am Fuss
86.61.99↔	Vollhauttransplantat an die Hand, sonstige	86.71↔	Herauspräparieren und Vorbereiten von gestielten oder freien Lappen
86.62.10↔	Kleinflächiges Spalthauttransplantat an die Hand	86.72↔	Verschiebung eines gestielten Lappens
86.62.20↔	Grossflächiges Spalthauttransplantat an die Hand	86.73.00↔	Anbringen von gestieltem oder freiem Lappen an die Hand, n.n.bez.
86.62.99↔	Sonstiges Hauttransplantat an die Hand, sonstiges	86.73.11↔	Kleinflächige Verschiebe-Rotationsplastik an die Hand
86.63.10↔	Kleinflächiges Vollhauttransplantat an den Kopf (außer Lippe und Mund)	86.73.12↔	Kleinflächige Transpositionsplastik an die Hand
86.63.11↔	Kleinflächiges Vollhauttransplantat an den Hals	86.73.13↔	Kleinflächige Insellappenplastik an die Hand
86.63.12↔	Kleinflächiges Vollhauttransplantat an Schulter und Oberarm	86.73.20↔	Grossflächige Dehnungsplastik an der Hand
86.63.13↔	Kleinflächiges Vollhauttransplantat an den Unterarm	86.73.21↔	Grossflächige Verschiebe-Rotationsplastik an der Hand
86.63.15↔	Kleinflächiges Vollhauttransplantat an Brustwand, Bauch und Rücken	86.73.22↔	Grossflächige Transpositionsplastik an der Hand
86.63.16↔	Kleinflächiges Vollhauttransplantat an die Leisten- und Genitalregion	86.73.23↔	Grossflächige Insellappenplastik an der Hand
86.63.17↔	Kleinflächiges Vollhauttransplantat an das Gesäss	86.73.24↔	Grossflächige Z-Plastik an der Hand
86.63.18↔	Kleinflächiges Vollhauttransplantat an Oberschenkel und Unterschenkel	86.73.29↔	Sonstige lokale Lappenplastik an die Hand
86.63.19↔	Kleinflächiges Vollhauttransplantat an andere Lokalisation	86.73.30↔	Anbringen von freiem Lappen mit mikrovasculärer Anastomosierung an die Hand
86.63.1a↔	Kleinflächiges Vollhauttransplantat am Fuss	86.73.40↔	Anbringen von gestieltem regionalem oder gestieltem Fernlappen an die Hand
86.63.20↔	Grossflächiges Vollhauttransplantat an den Kopf (ausser Lippe und Mund)	86.73.80↔	Kombinierte plastische Eingriffe an Haut und Unterhaut der Hand
86.63.21↔	Grossflächiges Vollhauttransplantat an den Hals	86.73.99↔	Anbringen von gestielten oder freien Lappen an die Hand, sonstige
86.63.22↔	Grossflächiges Vollhauttransplantat an Schulter und Oberarm	86.74.20↔	Kleinflächige Verschiebe-Rotationsplastik am Kopf (außer Lippe und Mund)
86.63.23↔	Grossflächiges Vollhauttransplantat an den Unterarm	86.74.21↔	Kleinflächige Verschiebe-Rotationsplastik am Hals
86.63.25↔	Grossflächiges Vollhauttransplantat an Brustwand, Bauch und Rücken	86.74.22↔	Kleinflächige Verschiebe-Rotationsplastik an Schulter und Oberarm
86.63.26↔	Grossflächiges Vollhauttransplantat an die Leisten- und Genitalregion	86.74.23↔	Kleinflächige Verschiebe-Rotationsplastik am Unterarm
86.63.27↔	Grossflächiges Vollhauttransplantat an das Gesäss	86.74.25↔	Kleinflächige Verschiebe-Rotationsplastik an Brustwand und Rücken
86.63.28↔	Grossflächiges Vollhauttransplantat an Oberschenkel und Unterschenkel	86.74.26↔	Kleinflächige Verschiebe-Rotationsplastik an der Bauchregion
86.63.29↔	Grossflächiges Vollhauttransplantat, andere Lokalisation	86.74.27↔	Kleinflächige Verschiebe-Rotationsplastik an der Leisten- und Genitalregion
86.63.2a↔	Grossflächiges Vollhauttransplantat an den Fuss	86.74.28↔	Kleinflächige Verschiebe-Rotationsplastik am Gesäss
86.63.99↔	Vollhauttransplantat an andere Lokalisationen, sonstige	86.74.29↔	Kleinflächige Verschiebe-Rotationsplastik, an andere Lokalisationen
86.69.10↔	Kleinflächige Spalthauttransplantation an den Kopf (außer Lippe und Mund)	86.74.2a↔	Kleinflächige Verschiebe-Rotationsplastik an Oberschenkel und Unterschenkel
86.69.11↔	Kleinflächige Spalthauttransplantation an den Hals	86.74.2b↔	Kleinflächige Verschiebe-Rotationsplastik am Fuss
86.69.12↔	Kleinflächige Spalthauttransplantation an Schulter und Oberarm	86.74.30↔	Kleinflächige Transpositionsplastik am Kopf (außer Lippe und Mund)
86.69.13↔	Kleinflächige Spalthauttransplantation an den Unterarm	86.74.31↔	Kleinflächige Transpositionsplastik am Hals
86.69.14↔	Kleinflächige Spalthauttransplantation an die Hand	86.74.32↔	Kleinflächige Transpositionsplastik an Schulter und Oberarm
86.69.15↔	Kleinflächige Spalthauttransplantation an Brustwand und Rücken	86.74.33↔	Kleinflächige Transpositionsplastik am Unterarm
86.69.16↔	Kleinflächige Spalthauttransplantation an der Bauchregion	86.74.34↔	Kleinflächige Transpositionsplastik an Brustwand und Rücken
86.69.17↔	Kleinflächige Spalthauttransplantation an die Leisten- und Genitalregion	86.74.35↔	Kleinflächige Transpositionsplastik an der Bauchregion
86.69.18↔	Kleinflächige Spalthauttransplantation an Oberschenkel und Unterschenkel	86.74.36↔	Kleinflächige Transpositionsplastik an der Leisten- und Genitalregion
		86.74.37↔	Kleinflächige Transpositionsplastik am Gesäss
		86.74.38↔	Kleinflächige Transpositionsplastik an Oberschenkel und Unterschenkel
		86.74.39↔	Kleinflächige Transpositionsplastik, an andere Lokalisationen
		86.74.3a↔	Kleinflächige Transpositionsplastik am Fuss

86.74.40↔	Kleinflächige Insellappenplastik am Kopf (außer Lippe und Mund)	86.76.36↔	Grossflächige Transpositionsplastik an der Leisten- und Genitalregion
86.74.41↔	Kleinflächige Insellappenplastik am Hals	86.76.37↔	Grossflächige Transpositionsplastik am Gesäss
86.74.42↔	Kleinflächige Insellappenplastik an Schulter und Oberarm	86.76.38↔	Grossflächige Transpositionsplastik an Oberschenkel und Unterschenkel
86.74.43↔	Kleinflächige Insellappenplastik am Unterarm	86.76.39↔	Grossflächige Transpositionsplastik, andere Lokalisation
86.74.44↔	Kleinflächige Insellappenplastik an Brustwand und Rücken	86.76.3a↔	Grossflächige Transpositionsplastik am Fuss
86.74.45↔	Kleinflächige Insellappenplastik an der Bauchregion	86.76.40↔	Grossflächige Insellappenplastik am Kopf (ausser Lippe und Mund)
86.74.46↔	Kleinflächige Insellappenplastik an der Leisten- und Genitalregion	86.76.41↔	Grossflächige Insellappenplastik am Hals
86.74.47↔	Kleinflächige Insellappenplastik am Gesäss	86.76.42↔	Grossflächige Insellappenplastik an Schulter und Oberarm
86.74.48↔	Kleinflächige Insellappenplastik an Oberschenkel und Unterschenkel	86.76.43↔	Grossflächige Insellappenplastik am Unterarm
86.74.49↔	Kleinflächige Insellappenplastik, an andere Lokalisationen	86.76.44↔	Grossflächige Insellappenplastik an Brustwand und Rücken
86.74.4a↔	Kleinflächige Insellappenplastik am Fuss	86.76.45↔	Grossflächige Insellappenplastik an der Bauchregion
86.74.99↔	Anbringen von gestieltem oder freiem Lappen an andere Lokalisationen, sonstige	86.76.46↔	Grossflächige Insellappenplastik an der Leisten- und Genitalregion
86.75.10↔	Revision von gestieltem oder freiem Lappen oder freiem Hauttransplantat des Kopfes	86.76.47↔	Grossflächige Insellappenplastik am Gesäss
86.75.11↔	Revision von gestieltem oder freiem Lappen oder freiem Hauttransplantat des Halses	86.76.48↔	Grossflächige Insellappenplastik an Oberschenkel und Unterschenkel
86.75.12↔	Revision von gestieltem oder freiem Lappen oder freiem Hauttransplantat von Schulter und Oberarm	86.76.49↔	Grossflächige Insellappenplastik, andere Lokalisation
86.75.13↔	Revision von gestieltem oder freiem Lappen oder freiem Hauttransplantat des Unterarmes	86.76.4a↔	Grossflächige Insellappenplastik am Fuss
86.75.14↔	Revision von gestieltem oder freiem Lappen oder freiem Hauttransplantat der Hand	86.76.99↔	Anbringen von gestieltem oder freiem Lappen an anderen Lokalisationen, grossflächig, sonstige
86.75.15↔	Revision von gestieltem oder freiem Lappen oder freiem Hauttransplantat der Brustwand und Rücken	86.77.10↔	Sonstige lokale Lappenplastik am Kopf (außer Lippe und Mund)
86.75.16↔	Revision von gestieltem oder freiem Lappen oder freiem Hauttransplantat der Bauchregion	86.77.11↔	Sonstige lokale Lappenplastik am Hals
86.75.17↔	Revision von gestieltem oder freiem Lappen oder freiem Hauttransplantat der unteren Extremität	86.77.12↔	Sonstige lokale Lappenplastik an Schulter und Oberarm
86.75.19↔	Revision von gestieltem oder freiem Lappen oder freiem Hauttransplantat anderer Lokalisation	86.77.13↔	Sonstige lokale Lappenplastik am Unterarm
86.75.99↔	Revision von gestieltem oder freiem Lappen, sonstige	86.77.14↔	Sonstige lokale Lappenplastik an Brustwand und Rücken
86.76.10↔	Grossflächige Dehnungsplastik am Kopf (ausser Lippe und Mund)	86.77.15↔	Sonstige lokale Lappenplastik an der Bauchregion
86.76.11↔	Grossflächige Dehnungsplastik am Hals	86.77.16↔	Sonstige lokale Lappenplastik an der Leisten- und Genitalregion
86.76.12↔	Grossflächige Dehnungsplastik an Schulter und Oberarm	86.77.17↔	Sonstige lokale Lappenplastik am Gesäss
86.76.13↔	Grossflächige Dehnungsplastik am Unterarm	86.77.18↔	Sonstige lokale Lappenplastik an Oberschenkel und Unterschenkel
86.76.14↔	Grossflächige Dehnungsplastik an Brustwand und Rücken	86.77.19↔	Sonstige lokale Lappenplastik, an andere Lokalisationen
86.76.15↔	Grossflächige Dehnungsplastik an der Bauchregion	86.77.1a↔	Sonstige lokale Lappenplastik am Fuss
86.76.16↔	Grossflächige Dehnungsplastik an der Leisten- und Genitalregion	86.78.10↔	Anbringen von freiem Lappen mit mikrovasculärer Anastomosierung am Kopf (außer Lippe und Mund)
86.76.17↔	Grossflächige Dehnungsplastik am Gesäss	86.78.11↔	Anbringen von freiem Lappen mit mikrovasculärer Anastomosierung am Hals
86.76.19↔	Grossflächige Dehnungsplastik, andere Lokalisation	86.78.12↔	Anbringen von freiem Lappen mit mikrovasculärer Anastomosierung an Schulter und Oberarm
86.76.1a↔	Grossflächige Dehnungsplastik an Oberschenkel und Unterschenkel	86.78.13↔	Anbringen von freiem Lappen mit mikrovasculärer Anastomosierung am Unterarm
86.76.1b↔	Grossflächige Dehnungsplastik am Fuss	86.78.14↔	Anbringen von freiem Lappen mit mikrovasculärer Anastomosierung an Brustwand und Rücken
86.76.20↔	Grossflächige Verschiebe-Rotationsplastik am Kopf (ausser Lippe und Mund)	86.78.15↔	Anbringen von freiem Lappen mit mikrovasculärer Anastomosierung an Bauchregion
86.76.21↔	Grossflächige Verschiebe-Rotationsplastik am Hals	86.78.16↔	Anbringen von freiem Lappen mit mikrovasculärer Anastomosierung an der Leisten- und Genitalregion
86.76.22↔	Grossflächige Verschiebe-Rotationsplastik an Schulter und Oberarm	86.78.17↔	Anbringen von freiem Lappen mit mikrovasculärer Anastomosierung am Gesäss
86.76.23↔	Grossflächige Verschiebe-Rotationsplastik am Unterarm	86.78.18↔	Anbringen von freiem Lappen mit mikrovasculärer Anastomosierung an der unteren Extremität
86.76.24↔	Grossflächige Verschiebe-Rotationsplastik an Brustwand und Rücken	86.78.19↔	Anbringen von freiem Lappen mit mikrovasculärer Anastomosierung an andere Lokalisation
86.76.25↔	Grossflächige Verschiebe-Rotationsplastik an der Bauchregion	86.78.20↔	Anbringen von gestieltem regionalem Lappen oder gestieltem Fernlappen am Kopf (außer Lippe und Mund)
86.76.26↔	Grossflächige Verschiebe-Rotationsplastik an der Leisten- und Genitalregion	86.78.21↔	Anbringen von gestieltem regionalem Lappen oder gestieltem Fernlappen am Hals
86.76.27↔	Grossflächige Verschiebe-Rotationsplastik am Gesäss	86.78.22↔	Anbringen von gestieltem regionalem Lappen oder gestieltem Fernlappen an Schulter und Oberarm
86.76.28↔	Grossflächige Verschiebe-Rotationsplastik an Oberschenkel und Unterschenkel	86.78.23↔	Anbringen von gestieltem regionalem Lappen oder gestieltem Fernlappen am Unterarm
86.76.29↔	Grossflächige Verschiebe-Rotationsplastik, andere Lokalisation	86.78.24↔	Anbringen von gestieltem regionalem Lappen oder gestieltem Fernlappen an Brustwand und Rücken
86.76.2a↔	Grossflächige Verschiebe-Rotationsplastik am Fuss	86.78.25↔	Anbringen von gestieltem regionalem Lappen oder gestieltem Fernlappen an die Bauchregion
86.76.30↔	Grossflächige Transpositionsplastik am Kopf (ausser Lippe und Mund)	86.78.26↔	Anbringen von gestieltem regionalem Lappen oder gestieltem Fernlappen an der Leisten- und Genitalregion
86.76.31↔	Grossflächige Transpositionsplastik am Hals	86.78.27↔	Anbringen von gestieltem regionalem Lappen oder gestieltem Fernlappen am Gesäss
86.76.32↔	Grossflächige Transpositionsplastik an Schulter und Oberarm		
86.76.33↔	Grossflächige Transpositionsplastik am Unterarm		
86.76.34↔	Grossflächige Transpositionsplastik an Brustwand und Rücken		
86.76.35↔	Grossflächige Transpositionsplastik an der Bauchregion		

86.78.28↔	Anbringen von gestieltem regionalem Lappen oder gestieltem Fernlappen an der unteren Extremität	92.27.21↔	Implantation oder Einsetzen radioaktiver Elemente (Brachytherapie mit umschlossenen Radionukliden), Körperoberfläche
86.78.29↔	Anbringen von gestieltem regionalem Lappen oder gestieltem Fernlappen an andere Lokalisation	92.27.22↔	Implantation oder Einsetzen radioaktiver Elemente (Brachytherapie mit umschlossenen Radionukliden), intrakavitär
86.78.40↔	Anbringen von sonstigem gestielten oder freien Lappen am Kopf (außer Lippe und Mund)	92.27.23↔	Implantation oder Einsetzen radioaktiver Elemente (Brachytherapie mit umschlossenen Radionukliden), intraluminal
86.78.41↔	Anbringen von sonstigem gestielten oder freien Lappen am Hals	92.27.30↔	Implantation oder Einsetzen radioaktiver Elemente (Brachytherapie mit umschlossenen Radionukliden), Gefäss n.n.bez.
86.78.42↔	Anbringen von sonstigem gestielten oder freien Lappen an Schulter und Oberarm	92.27.31↔	Implantation oder Einsetzen radioaktiver Elemente (Brachytherapie mit umschlossenen Radionukliden), Koronargefäss
86.78.43↔	Anbringen von sonstigem gestielten oder freien Lappen am Unterarm	92.27.39↔	Implantation oder Einsetzen radioaktiver Elemente (Brachytherapie mit umschlossenen Radionukliden), sonstiges Gefäss
86.78.44↔	Anbringen von sonstigem gestielten oder freien Lappen an Brustwand und Rücken	92.27.40↔	Implantation oder Einsetzen radioaktiver Elemente (Brachytherapie mit umschlossenen Radionukliden), intraoperativ
86.78.45↔	Anbringen von sonstigem gestielten oder freien Lappen an die Bauchregion	92.27.70↔	Radioaktive Moulagen, n.n.bez.
86.78.46↔	Anbringen von sonstigem gestielten oder freien Lappen an der Leisten- und Genitalregion	92.27.71↔	Radioaktive Moulagen, Konstruktion und Applikation von oberflächlichen radioaktiven Moulagen
86.78.47↔	Anbringen von sonstigem gestielten oder freien Lappen am Gesäss	92.27.72↔	Radioaktive Moulagen, Konstruktion und Applikation von nicht auf der Körperoberfläche verwendeten Applikatoren
86.78.48↔	Anbringen von sonstigem gestielten oder freien Lappen an der unteren Extremität	92.27.73↔	Radioaktive Moulagen, Konstruktion und Applikation von Augenapplikatoren
86.78.49↔	Anbringen von sonstigem gestielten oder freien Lappen an andere Lokalisation	92.27.79↔	Radioaktive Moulagen, sonstige
86.83.13↔	Gewebereduktionsplastik an Unterarm	92.28.00↔	Injektion, Instillation oder orale Gabe von Radioisotopen, n.n.bez.
86.83.14↔	Gewebereduktionsplastik an Hand	92.28.01↔	Instillation von offenen Radionukliden in Gelenke
86.83.15↔	Gewebereduktionsplastik an der Bauchregion	92.28.02↔	Radiojodtherapie bis 1,2 GBq I-131, ohne Gabe von rekombinantem Thyreotropin (rh-TSH)
86.83.16↔	Gewebereduktionsplastik an der Leisten- und Genitalregion oder am Gesäss	92.28.03↔	Radiojodtherapie bis 1,2 GBq I-131, mit Gabe von rekombinantem Thyreotropin (rh-TSH)
86.83.17↔	Gewebereduktionsplastik an der unteren Extremität	92.28.04↔	Radiojodtherapie über 1,2 bis unter 5 GBq I-131, ohne Gabe von rekombinantem Thyreotropin (rh-TSH)
86.83.19↔	Gewebereduktionsplastik an anderer Lokalisation	92.28.05↔	Radiojodtherapie über 1,2 bis unter 5 GBq I-131, mit Gabe von rekombinantem Thyreotropin (rh-TSH)
86.84.10↔	Korrektur einer Narbenkontraktur oder Bride am Kopf	92.28.06↔	Radiojodtherapie mit 5 und mehr GBq I-131, ohne Gabe von rekombinantem Thyreotropin (rh-TSH)
86.84.13↔	Korrektur einer Narbenkontraktur oder Bride an Unterarm	92.28.07↔	Radiojodtherapie mit 5 und mehr GBq I-131, mit Gabe von rekombinantem Thyreotropin (rh-TSH)
86.84.14↔	Korrektur einer Narbenkontraktur oder Bride an der Hand	92.28.11↔	Therapie mit offenen Radionukliden bei Knochenmetastasen
86.84.17↔	Korrektur einer Narbenkontraktur oder Bride an der Leisten- und Genitalregion oder am Gesäss	92.28.13↔	Radiorezeptorthherapie mit DOTA-konjugierten Somatostatin-Analoga
86.84.18↔	Korrektur einer Narbenkontraktur oder Bride an der unteren Extremität	92.28.20↔	Radioimmuntherapie mit 90Y-Ibritumomab-Tiuxetan, parenteral
86.84.19↔	Korrektur einer Narbenkontraktur oder Bride an anderer Lokalisation	92.28.21↔	Gabe von Jod-131-MIBG (Metajodbenzylguanidin) parenteral
86.88.50↔	Anlage oder Wechsel eines Systems zur Vakuumversiegelung, tiefreichend, an Knochen und Gelenken der Extremitäten	92.28.22↔	Radioimmuntherapie mit Iod 131 [I-131] tositumomab, parenteral
86.88.51↔	Anlage oder Wechsel eines Systems zur Vakuumversiegelung, tiefreichend, an Thorax, Mediastinum und Sternum	92.28.31↔	Selektive intravaskuläre Radiochemoembolisation mit I-131-Lipiodol
86.88.52↔	Anlage oder Wechsel eines Systems zur Vakuumversiegelung, am offenen Abdomen	92.28.32↔	Selektive intravaskuläre Radionuklidtherapie (SIRT) durch Embolisation von Yttrium-90-markierten Mikrosphären
86.88.53↔	Anlage oder Wechsel eines Systems zur Vakuumversiegelung, endorektal	92.28.33↔	Endovaskuläre Brachytherapie mit Rhenium-188
86.88.59↔	Anlage oder Wechsel eines Systems zur Vakuumversiegelung, an Haut und Unterhaut oder sonstigen Lokalisationen	92.28.99↔	Injektion, Instillation oder orale Gabe von Radioisotopen, sonstige
86.91↔	Exzision von Haut zur Transplantation	92.29.11↔	Interstitielle Brachytherapie mit Implantation von entfernbaren Strahlern in einer Ebene, niedrige Dosisleistung
86.93.10↔	Einsetzen eines Gewebeexpanders am Kopf	92.29.12↔	Interstitielle Brachytherapie mit Implantation von entfernbaren Strahlern in einer Ebene, gepulste Dosisleistung (Pulsed dose rate)
86.93.11↔	Einsetzen eines Gewebeexpanders am Hals	92.29.13↔	Interstitielle Brachytherapie mit Implantation von entfernbaren Strahlern in einer Ebene, hohe Dosisleistung
86.93.12↔	Einsetzen eines Gewebeexpanders an Schulter und Oberarm	92.29.19↔	Interstitielle Brachytherapie mit Implantation von entfernbaren Strahlern in einer Ebene, sonstige
86.93.13↔	Einsetzen eines Gewebeexpanders am Unterarm	92.29.21↔	Interstitielle Brachytherapie mit Volumenimplantation von entfernbaren Strahlern in mehreren Ebenen, niedrige Dosisleistung
86.93.14↔	Einsetzen eines Gewebeexpanders an der Hand	92.29.22↔	Interstitielle Brachytherapie mit Volumenimplantation von entfernbaren Strahlern in mehreren Ebenen, gepulste Dosisleistung (Pulsed dose rate)
86.93.15↔	Einsetzen eines Gewebeexpanders an Brustwand und Rücken	92.29.23↔	Interstitielle Brachytherapie mit Volumenimplantation von entfernbaren Strahlern in mehreren Ebenen, hohe Dosisleistung
86.93.16↔	Einsetzen eines Gewebeexpanders an der Bauchregion		
86.93.18↔	Einsetzen eines Gewebeexpanders an der unteren Extremität		
86.93.99↔	Einsetzen eines Gewebeexpanders, sonstige		
92.27.00↔	Implantation oder Einsetzen radioaktiver Elemente (Brachytherapie mit umschlossenen Radionukliden), Körperoberfläche, sonstiger oder n.n.bez. Applikationsort		
92.27.10↔	Implantation oder Einsetzen radioaktiver Elemente (Brachytherapie mit umschlossenen Radionukliden), weibliche Geschlechtsorgane, n.n.bez.		
92.27.11↔	Implantation oder Einsetzen radioaktiver Elemente (Brachytherapie mit umschlossenen Radionukliden), intrauterin		
92.27.12↔	Implantation oder Einsetzen radioaktiver Elemente (Brachytherapie mit umschlossenen Radionukliden), intravaginal		
92.27.13↔	Implantation oder Einsetzen radioaktiver Elemente (Brachytherapie mit umschlossenen Radionukliden), intrauterin und intravaginal kombiniert		

92.29.24↔	Brachytherapie mit Implantation von entfernbaren Strahlern in mehreren Ebenen, hohe Dosisleistung, intraoperativ	92.29.37↔	Interstitielle Brachytherapie mit Implantation von permanenten Strahlern, von 36 bis bis 40 Quellen
92.29.29↔	Interstitielle Brachytherapie mit Volumenimplantation von entfernbaren Strahlern in mehreren Ebenen, sonstige	92.29.38↔	Interstitielle Brachytherapie mit Implantation von permanenten Strahlern, von 41 bis bis 45 Quellen
92.29.31↔	Interstitielle Brachytherapie mit Implantation von permanenten Strahlern, bis zu 10 Quellen	92.29.39↔	Interstitielle Brachytherapie mit Implantation von permanenten Strahlern, von 46 bis bis 50 Quellen
92.29.32↔	Interstitielle Brachytherapie mit Implantation von permanenten Strahlern, von 10 bis 15 Quellen	92.29.3a↔	Interstitielle Brachytherapie mit Implantation von permanenten Strahlern, von 51 bis bis 55 Quellen
92.29.33↔	Interstitielle Brachytherapie mit Implantation von permanenten Strahlern, von 16 bis 20 Quellen	92.29.3b↔	Interstitielle Brachytherapie mit Implantation von permanenten Strahlern, von 56 bis bis 60 Quellen
92.29.34↔	Interstitielle Brachytherapie mit Implantation von permanenten Strahlern, von 21 bis 25 Quellen	92.29.3c↔	Interstitielle Brachytherapie mit Implantation von permanenten Strahlern, von 61 bis bis 65 Quellen
92.29.35↔	Interstitielle Brachytherapie mit Implantation von permanenten Strahlern, von 26 bis bis 30 Quellen	92.29.3d↔	Interstitielle Brachytherapie mit Implantation von permanenten Strahlern, von 66 bis bis 70 Quellen
92.29.36↔	Interstitielle Brachytherapie mit Implantation von permanenten Strahlern, von 31 bis bis 35 Quellen	92.29.3e↔	Interstitielle Brachytherapie mit Implantation von permanenten Strahlern, mehr als 70 Quellen

Prozedur B17-5

01.24.00↔	Sonstige Kraniotomie, n.n.bez.	01.25.20↔	Sonstige Kraniektomie, Rekraniektomie mit Einbringen einer Drainage
01.24.10↔	Sonstige Kraniotomie mit Dekompression	01.25.21↔	Sonstige Kraniektomie, Rekraniektomie zur Entfernung von alloplastischem Material oder eines Medikamententrägers aus dem Schädelknochen oder Epiduralraum
01.24.11↔	Sonstige Kraniotomie zur Entleerung eines epiduralen Hämatoms	01.25.99↔	Sonstige Kraniektomie, sonstige
01.24.12↔	Sonstige Kraniotomie zur Entleerung eines epiduralen Empyems	77.16.00↔	Sonstige Knocheninzision ohne Knochendurchtrennung an der Patella, n.n.bez.
01.24.13↔	Sonstige Kraniotomie, Einlegen von alloplastischem Material oder Medikamententrägers in den Schädelknochen oder Epiduralraum	77.16.10↔	Sonstige Knocheninzision ohne Knochendurchtrennung an der Patella, Exploration und Knochenbohrung
01.24.14↔	Sonstige Kraniotomie, Entfernung von alloplastischem Material oder Medikamententrägers aus Schädelknochen oder Epiduralraum	77.16.11↔	Sonstige Knocheninzision ohne Knochendurchtrennung an der Patella, Fremdkörperentfernung
01.24.15↔	Sonstige Kraniotomie, Entfernung eines Fremdkörpers aus Schädelknochen oder Epiduralraum	77.16.12↔	Sonstige Knocheninzision ohne Knochendurchtrennung an der Patella, Einlage und Entfernung eines Medikamententrägers
01.24.16↔	Sonstige Kraniotomie, sonstige Drainage epiduraler Flüssigkeit oder aus sonstigen Gründen	77.16.13↔	Sonstige Knocheninzision ohne Knochendurchtrennung an der Patella, Drainage
01.24.20↔	Kraniotomie der Kalotte als Zugang, n.n.bez.	77.16.99↔	Sonstige Knocheninzision ohne Knochendurchtrennung an der Patella, sonstige
01.24.21↔	Bohrlochreparation der Kalotte als Zugang	77.25.00↔	Keilosteotomie am Femur, n.n.bez.
01.24.22↔	Stereotaktisch geführte Schädelöffnung über die Kalotte als Zugang	77.25.10↔	Keilosteotomie am Schenkelhals
01.24.29↔	Kraniotomie der Kalotte als Zugang, sonstige	77.25.20↔	Keilosteotomie am sonstigen Femur
01.24.30↔	Zugang zur Schädelbasis, n.n.bez.	77.25.99↔	Keilosteotomie am Femur, sonstige
01.24.31↔	Zugang zur Schädelbasis, transoral	77.27.00↔	Keilosteotomie an Tibia und Fibula, n.n.bez.
01.24.32↔	Zugang zur Schädelbasis, transoral mit Spaltung des weichen Gaumens	77.27.10↔	Keilosteotomie an der Tibia
01.24.33↔	Zugang zur Schädelbasis, transoral mit Spaltung des weichen und harten Gaumens	77.27.20↔	Keilosteotomie an der Fibula
01.24.34↔	Zugang zur Schädelbasis, transsphenoidal	77.27.99↔	Keilosteotomie an Tibia und Fibula, sonstige
01.24.35↔	Zugang zur Schädelbasis, transethmoidal	77.29.00↔	Sonstige Keilosteotomie an anderen näher bezeichneten Knochen, ausser Gesichtsschädelknochen, n.n.bez.
01.24.36↔	Zugang zur Schädelbasis, transmastoidal	77.29.10↔	Keilosteotomie an Phalangen der Hand
01.24.37↔	Zugang zur Schädelbasis, translabyrinthär	77.29.20↔	Keilosteotomie am Wirbel
01.24.38↔	Zugang zur Schädelbasis, transpyramidal	77.29.40↔	Keilosteotomie an Phalangen des Fusses
01.24.39↔	Zugang zur Schädelbasis, sonstige	77.29.99↔	Sonstige Keilosteotomie an anderen näher bezeichneten Knochen, ausser Gesichtsschädelknochen, sonstige
01.24.3a↔	Zugang zur Schädelbasis, transkondylär	77.35.00↔	Sonstige Knochendurchtrennung am Femur, n.n.bez.
01.24.3b↔	Zugang zur Schädelbasis, transorbital	77.35.10↔	De-)Rotationsosteotomie am Schenkelhals
01.24.3c↔	Zugang zur Schädelbasis, mit Le-Fort-I-Osteotomie	77.35.11↔	Kortikotomie bei Segmenttransport am Schenkelhals
01.24.3d↔	Zugang zur Schädelbasis, transnasal-transcribiform	77.35.12↔	Komplexe (mehrdimensionale) Osteotomie (mit Achsenkorrektur) am Schenkelhals
01.24.3e↔	Zugang zur Schädelbasis, transnasal-transclival	77.35.19↔	Sonstige Knochendurchtrennung am Schenkelhals
01.24.3f↔	Zugang zur Schädelbasis, transoral-transclival	77.35.20↔	(De-)Rotationsosteotomie an sonstigen Teilen des Femurs
01.24.3g↔	Zugang zur Schädelbasis, transnasal-transpterygoidal	77.35.21↔	Kortikotomie bei Segmenttransport an sonstigen Teilen des Femurs
01.24.99↔	Sonstige Kraniotomie, sonstige	77.35.22↔	Komplexe (mehrdimensionale) Osteotomie (mit Achsenkorrektur) an sonstigen Teilen des Femurs
01.25.00↔	Sonstige Kraniektomie, n.n.bez.	77.35.23↔	Sonstige Knochendurchtrennung an sonstigen Teilen des Femurs
01.25.10↔	Sonstige Kraniektomie mit Dekompression	77.35.99↔	Sonstige Knochendurchtrennung am Femur, sonstige
01.25.11↔	Sonstige Kraniektomie zur Entleerung eines epiduralen Hämatoms	77.37.00↔	Sonstige Knochendurchtrennung an Tibia und Fibula, n.n.bez.
01.25.12↔	Sonstige Kraniektomie zur Entleerung eines epiduralen Empyems	77.37.10↔	Rotationsosteotomie an der Tibia
01.25.13↔	Sonstige Kraniektomie zur Entfernung eines Fremdkörpers aus Schädelknochen oder Epiduralraum	77.37.12↔	Kortikotomie bei Segmenttransport an der Tibia
01.25.14↔	Sonstige Kraniektomie mit Einlegen von alloplastischem Material oder eines Medikamententrägers in den Schädelknochen oder Epiduralraum	77.37.13↔	Komplexe (mehrdimensionale) Osteotomie (mit Achsenkorrektur) an der Tibia
01.25.19↔	Sonstige Kraniektomie zur Drainage epiduraler Flüssigkeit oder aus sonstigen Gründen	77.37.14↔	Valgisierende oder varisierende Osteotomie an der Tibia

77.37.19↔	Sonstige Knochendurchtrennung an der Tibia	78.64.01↔	Knochenimplantatentfernung an Karpalia und Metakarpalia, (intra-medullärer) Draht, Schraube, Zuggurtung/Cerclage, (winkelstabile) Platte, Fixateur externe, Ringfixateur, (Blount-) Klammern
77.37.20↔	(De-)Rotationsosteotomie an der Fibula	78.64.05↔	Knochenimplantatentfernung an Karpalia und Metakarpalia, Entfernung eines Knochen(teil)ersatzes an Karpalia und Metakarpalia
77.37.21↔	Kortikotomie bei Segmenttransport an der Fibula	78.64.08↔	Knochenimplantatentfernung an Karpalia und Metakarpalia, sonstiges Osteosynthesematerial
77.37.22↔	Komplexe (mehrdimensionale) Osteotomie (mit Achsenkorrektur) an der Fibula	78.65.01↔	Knochenimplantatentfernung am Femur, Draht, intra-medullärer Draht, Schraube, Zuggurtung/Cerclage, (winkelstabile) Platte, Winkelplatte/Kondylenplatte, dynamische Kompressionsschraube, Marknagel, Fixateur externe, (Blount-) Klammern
77.37.29↔	Sonstige Knochendurchtrennung an der Fibula	78.65.02↔	Knochenimplantatentfernung am Femur (Schenkelhals / proximal / distal, ausser Schaft), Marknagel mit Gelenkkomponente, Verriegelungsnagel, Transfixationsnagel
77.37.99↔	Sonstige Knochendurchtrennung an Tibia und Fibula, sonstige	78.65.03↔	Knochenimplantatentfernung am Femur (Schaft), Marknagel mit Gelenkkomponente
77.39.10↔	(De-)Rotationsosteotomie an Phalangen der Hand	78.65.04↔	Knochenimplantatentfernung am Femur (proximal / Schaft / distal, ausser Schenkelhals), Ringfixateur
77.39.19↔	Sonstige Knochendurchtrennung an Phalangen der Hand	78.65.05↔	Knochenimplantatentfernung am Femur, Entfernung eines Knochen(teil)ersatzes am Femur
77.39.40↔	Korrekturosteotomie an Phalangen des Fusses	78.65.08↔	Knochenimplantatentfernung am Femur: sonstiges Osteosynthesematerial
77.39.49↔	Sonstige Knochendurchtrennung an Phalangen des Fusses	78.69.11↔	Knochenimplantatentfernung an Phalangen der Hand, (intra-medullärer) Draht, Schraube, Zuggurtung/Cerclage, (winkelstabile) Platte, Fixateur externe, (Blount-)Klammern
77.86↔	Sonstige partielle Knochenresektion aus der Patella	78.69.15↔	Knochenimplantatentfernung an anderen näher bezeichneten Knochen, ausser Gesichtsschädelknochen, Entfernung eines Knochen(teil)ersatzes an Phalangen der Hand
78.05.10↔	Knochentransplantation am Femur, gefässgestielt mit mikrovasculärer Anastomose	78.69.18↔	Knochenimplantatentfernung an Phalangen der Hand, sonstiges Osteosynthesematerial
78.05.11↔	Knochentransplantation am Femur, gefässgestielt, ohne mikrovasculäre Anastomose	78.69.21↔	Knochenimplantatentfernung am Becken, Draht, Schraube, Zuggurtung/Cerclage, Fixateur externe, Ringfixateur, (Blount-) Klammern
78.05.12↔	Knochentransplantation am Femur, allogene	78.69.22↔	Knochenimplantatentfernung am Becken, (winkelstabile) Platte
78.05.13↔	Knorpel-Knochentransplantation am Femur	78.69.25↔	Knochenimplantatentfernung an anderen näher bezeichneten Knochen, ausser Gesichtsschädelknochen, Entfernung eines Knochen(teil)ersatzes am Becken
78.15.10↔	Offene Reposition einer Schenkelhalsfraktur und proximalen Femurfraktur mit Knochenfixation durch Fixateur externe	78.69.28↔	Knochenimplantatentfernung am Becken, sonstiges Osteosynthesematerial
78.15.40↔	Geschlossene Reposition einer sonstigen Femurfraktur mit Knochenfixation durch Fixateur externe	78.69.31↔	Knochenimplantatentfernung an Talus und Kalkaneus, (intra-medullärer) Draht, Schraube, Zuggurtung/Cerclage, (winkelstabile) Platte, Fixateur externe, Ringfixateur, (Blount-) Klammern
78.15.99↔	Anlegen eines Fixateur externe am Femur (inkl. Reposition von Frakturen), sonstige	78.69.38↔	Knochenimplantatentfernung an Talus und Kalkaneus, sonstiges Osteosynthesematerial
78.25.00↔	Verkürzungsosteotomie am Femur, n.n.bez.	78.69.41↔	Knochenimplantatentfernung an Phalangen des Fusses, (intra-medullärer) Draht, Schraube, Zuggurtung/Cerclage, (winkelstabile) Platte, Fixateur externe, (Blount-)Klammern
78.25.10↔	Temporäre Epiphyseodese am Schenkelhals	78.69.45↔	Knochenimplantatentfernung an anderen näher bezeichneten Knochen, ausser Gesichtsschädelknochen, Entfernung eines Knochen(teil)ersatzes an Phalangen des Fusses
78.25.11↔	Permanente Epiphyseodese am Schenkelhals	78.69.48↔	Knochenimplantatentfernung an Phalangen des Fusses, sonstiges Osteosynthesematerial
78.25.12↔	Therapeutische Epiphyseolyse am Schenkelhals	78.69.51↔	Knochenimplantatentfernung an anderen näher bezeichneten Knochen, Draht, Zuggurtung/Cerclage, Blount-Klammern
78.25.19↔	Sonstige Verkürzungsosteotomie am Schenkelhals	78.69.52↔	Knochenimplantatentfernung an anderen näher bezeichneten Knochen, Schraube, (winkelstabile) Platte, dynamische Kompressionsschraube, intra-medullärer Draht, Marknagel, Marknagel mit Gelenkkomponente, Verriegelungsnagel, Transfixationsnagel, Fixateur externe
78.25.20↔	Temporäre Epiphyseodese an sonstigen Teilen des Femur	78.69.53↔	Knochenimplantatentfernung an anderen näher bezeichneten Knochen, Winkelplatte/Kondylenplatte
78.25.21↔	Permanente Epiphyseodese an sonstigen Teilen des Femur	78.69.55↔	Knochenimplantatentfernung an anderen näher bezeichneten Knochen, ausser Gesichtsschädelknochen, Entfernung eines Knochen(teil)ersatzes an sonstigen näher bezeichneten Knochen
78.25.22↔	Therapeutische Epiphyseolyse an sonstigen Teilen des Femur	78.69.58↔	Knochenimplantatentfernung an anderen näher bezeichneten Knochen, sonstiges Osteosynthesematerial
78.25.99↔	Verkürzungsosteotomie am Femur, sonstige	78.69.61↔	Entfernung von Osteosynthesematerial an Wirbelsäule
78.30↔	Verlängerungsosteotomie an Extremitäten, ohne Angabe der Lokalisation		
78.35.00↔	Verlängerungsosteotomie am Femur, n.n.bez.		
78.35.10↔	Verlängerungsosteotomie am Schenkelhals		
78.35.19↔	Verlängerungsosteotomie an sonstigen Teilen des Femur		
78.35.99↔	Verlängerungsosteotomie am Femur, sonstige		
78.39.10↔	Verlängerungsosteotomie an Phalangen der Hand		
78.39.20↔	Verlängerungsosteotomie am Becken		
78.39.30↔	Verlängerungsosteotomie an Phalangen des Fusses		
78.39.99↔	Verlängerungsosteotomie an anderen näher bezeichneten Knochen, sonstige		
78.45↔	Sonstige plastische Rekonstruktion am Femur		
78.60.05↔	Knochenimplantatentfernung, ohne Angabe der Lokalisation, Entfernung eines Knochen(teil)ersatzes		
78.60.08↔	Entfernung eines internen Verlängerungs- oder Knochentransportsystems (motorisiert / nicht-motorisiert), jede Lokalisation		
78.62.01↔	Knochenimplantatentfernung am Humerus, (intra-medullärer) Draht, Schraube, Zuggurtung/Cerclage, (winkelstabile) Platte, Winkelplatte /Kondylenplatte, Marknagel, Verriegelungsnagel, Transfixationsnagel, Fixateur externe, Ringfixateur, (Blount-) Klammern		
78.62.02↔	Knochenimplantatentfernung am Humerus, dynamische Kompressionsschraube, Marknagel mit Gelenkkomponente		
78.62.05↔	Knochenimplantatentfernung am Humerus, Entfernung eines Knochen(teil)ersatzes am Humerus		
78.62.08↔	Knochenimplantatentfernung am Humerus: sonstiges Osteosynthesematerial		
78.63.01↔	Knochenimplantatentfernung an Radius und Ulna, (intra-medullärer) Draht, Schraube, Zuggurtung/Cerclage, (winkelstabile) Platte, Winkelplatte/Kondylenplatte, Marknagel, Verriegelungsnagel, Transfixationsnagel, Fixateur externe, Ringfixateur, (Blount-)Klammern		
78.63.05↔	Knochenimplantatentfernung an Radius und Ulna, Entfernung eines Knochen(teil)ersatzes an Radius und Ulna		
78.63.08↔	Knochenimplantatentfernung an Radius und Ulna (proximal / Schaft / distal), sonstiges		

78.69.65↔	Knochenimplantatentfernung an anderen näher bezeichneten Knochen, ausser Gesichtsschädelknochen, Entfernung eines Knochen(teil)ersatzes an der Wirbelsäule	81.13↔	Subtalare Arthrodese
78.69.71↔	Arthroskopische Entfernung von Osteosynthesematerial	81.14↔	Mediotarsale Arthrodese
79.15.00↔	Geschlossene Reposition einer Femurfraktur mit innerer Knochenfixation, n.n.bez.	81.15↔	Tarsometatarsale Arthrodese
79.15.10↔	Geschlossene Reposition einer distalen Femurfraktur mit innerer Knochenfixation	81.21↔	Hüft-Arthrodese
79.15.20↔	Geschlossene Reposition einer sonstigen Femurfraktur mit innerer Knochenfixation	81.22↔	Knie-Arthrodese
79.15.99↔	Geschlossene Reposition einer Femurfraktur mit innerer Knochenfixation, sonstige	81.24↔	Ellenbogen-Arthrodese
79.35.00↔	Offene Reposition einer Femurfraktur mit innerer Knochenfixation, n.n.bez.	81.26↔	Arthrodese am Karpometakarpalgelenk
79.35.10↔	Offene Reposition einer Hüftkopffraktur mit innerer Knochenfixation	81.27↔	Arthrodese am Metakarpophalangealgelenk
79.35.11↔	Offene Reposition einer Schenkelhalsfraktur und proximalen Femurfraktur mit innerer Knochenfixation	81.28↔	Interphalangeal-Arthrodese
79.35.12↔	Offene Reposition einer Femurschaftfraktur mit innerer Knochenfixation	81.40.00↔	Rekonstruktion am Hüftgelenk, n.n.bez.
79.35.13↔	Offene Reposition einer distalen Femurfraktur mit innerer Knochenfixation	81.40.10↔	Refixation eines osteochondralen Fragmentes am Hüftgelenk, arthroskopisch
79.35.99↔	Offene Reposition einer Femurfraktur mit innerer Knochenfixation, sonstige	81.40.11↔	Refixation eines osteochondralen Fragmentes am Hüftgelenk, offen chirurgisch
79.39.00↔	Offene Reposition einer Fraktur anderer bezeichneter Knochen mit innerer Knochenfixation, n.n.bez.	81.40.14↔	Knorpeltransplantation und Implantation von in-vitro hergestellten Gewebekulturen am Hüftgelenk, arthroskopisch
79.39.20↔	Offene Reposition einer Fraktur des Acetabulums mit innerer Knochenfixation	81.40.15↔	Knorpeltransplantation und Implantation von in-vitro hergestellten Gewebekulturen am Hüftgelenk, offen chirurgisch
79.39.99↔	Offene Reposition einer Fraktur anderer bezeichneter Knochen mit innerer Knochenfixation, sonstige	81.40.18↔	Subchondrale Knocheneröffnung am Hüftgelenk, arthroskopisch
79.89.00↔	Offene Reposition einer Luxation an anderer bezeichneter Lokalisation, n.n.bez.	81.40.19↔	Subchondrale Knocheneröffnung am Hüftgelenk, offen chirurgisch
79.89.99↔	Offene Reposition einer Luxation an anderer bezeichneter Lokalisation, sonstige	81.40.20↔	Subchondrale Knocheneröffnung am Hüftgelenk mit Einbringen eines azellulären Implantats, arthroskopisch
80.05.00↔	Entfernen einer Hüftendoprothese, n.n.bez.	81.40.21↔	Subchondrale Knocheneröffnung am Hüftgelenk mit Einbringen eines azellulären Implantats, offen chirurgisch
80.05.15↔	Entfernen einer Totalendoprothese des Hüftgelenks	81.40.30↔	Arthroplastik am Hüftgelenk mit Osteotomie des Beckens, sonstige Osteotomie
80.05.16↔	Entfernen einer Totalendoprothese des Hüftgelenks, Sonderprothese	81.40.31↔	Arthroplastik am Hüftgelenk mit Osteotomie des Beckens, Tripelosteotomie
80.05.17↔	Entfernen von Schaft, sowie Kopf einer Hüftendoprothese	81.40.32↔	Pfannendachplastik am Hüftgelenk
80.05.18↔	Entfernen von Schaft, Kopf, sowie Inlay einer Hüftendoprothese	81.40.33↔	Girdlestone-Resektion am Hüftgelenk, primär
80.05.1a↔	Entfernen des Inlays einer Hüftendoprothese	81.40.99↔	Rekonstruktion am Hüftgelenk, sonstige
80.05.1b↔	Entfernen des Kopfes einer Hüftendoprothese	81.42↔	Five in one Rekonstruktion am Kniegelenk
80.05.1c↔	Entfernen von Kopf sowie Inlay einer Hüftendoprothese	81.43↔	Rekonstruktion am Kniegelenk nach unhappy triad
80.05.1d↔	Entfernen von Kopf, Inlay sowie Pfanne einer Hüftendoprothese	81.44.10↔	Stabilisierung der Patella, Retinakulumspaltung, lateral
80.05.1e↔	Entfernen von Inlay sowie Pfanne einer Hüftendoprothese	81.44.11↔	Stabilisierung der Patella, Retinakulumspaltung, lateral mit Zügelungsoperation
80.05.1f↔	Entfernen von Stütz-, resp. Pfannendachschale sowie Pfanne einer Hüftendoprothese	81.44.12↔	Stabilisierung der Patella, Verlagerung des Patellarsehnenansatzes
80.05.1g↔	Entfernen von Stütz-, resp. Pfannendachschale, Pfanne sowie Kopf einer Hüftendoprothese	81.44.13↔	Stabilisierung der Patella, Verlagerung des Patellarsehnenansatzes mit Knochenspan
80.05.99↔	Entfernen einer Hüftendoprothese, sonstige	81.44.14↔	Stabilisierung der Patella mittels MPFL (Mediales Patello-Femorales Ligament)-Plastik
80.46.00↔	Durchtrennung von Gelenkscapsel, Ligament oder Knorpel am Knie, n.n.bez.	81.44.99↔	Stabilisierung der Patella, sonstige
80.46.10↔	Durchtrennung von Gelenkscapsel, Ligament oder Knorpel am Kniegelenk	81.46↔	Sonstige Rekonstruktion am Kollateralband
80.46.20↔	Durchtrennung von Gelenkscapsel, Ligament oder Knorpel am proximalen Tibiofibulargelenk	81.47.10↔	Refixation eines osteochondralen Fragmentes am Kniegelenk
80.46.99↔	Durchtrennung von Gelenkscapsel, Ligament oder Knorpel am Knie, sonstige	81.47.11↔	Refixation eines osteochondralen Fragmentes am Kniegelenk, arthroskopisch
80.6x.00↔	Menishektomie am Knie, n.n.bez.	81.47.14↔	Meniskusrefixation, offen chirurgisch
80.6x.10↔	Menishektomie am Knie, arthroskopisch, partiell	81.47.15↔	Meniskusrefixation, arthroskopisch
80.6x.11↔	Menishektomie am Knie, arthroskopisch, total	81.47.16↔	Meniskustransplantation
80.6x.20↔	Menishektomie am Knie, offen chirurgisch, partiell	81.47.17↔	Knorpeltransplantation und Implantation von in-vitro hergestellten Gewebekulturen am Kniegelenk, offen chirurgisch
80.6x.21↔	Menishektomie am Knie, offen chirurgisch, total	81.47.18↔	Knorpeltransplantation und Implantation von in-vitro hergestellten Gewebekulturen am Kniegelenk, arthroskopisch
80.6x.99↔	Menishektomie am Knie, sonstige	81.47.19↔	Knöcherne Refixation eines Kreuzbandes, offen chirurgisch
81.11↔	Arthrodese am Sprunggelenk	81.47.20↔	Knöcherne Refixation eines Kreuzbandes, arthroskopisch
81.12.00↔	Arthrodese Double, n.n.bez.	81.47.23↔	Subchondrale Knocheneröffnung am Kniegelenk, offen chirurgisch
81.12.10↔	Arthrodese oberes Sprunggelenk mit unterem Sprunggelenk	81.47.24↔	Subchondrale Knocheneröffnung am Kniegelenk, arthroskopisch
81.12.11↔	Arthrodese oberes Sprunggelenk mit unterem Sprunggelenk und Chopartgelenk	81.47.25↔	Subchondrale Knocheneröffnung am Kniegelenk mit Einbringen eines azellulären Implantats, arthroskopisch
81.12.12↔	Arthrodese unteres Sprunggelenk, zwei Sprunggelenkscammern	81.47.26↔	Implantation eines patientenindividuellen metallischen Knorpelersatzes am Kniegelenk
81.12.13↔	Arthrodese unteres Sprunggelenk, drei Sprunggelenkscammern	81.47.27↔	Resektionsarthroplastik am Kniegelenk
81.12.99↔	Arthrodese Double, sonstige	81.47.28↔	Subchondrale Knocheneröffnung am Kniegelenk mit Einbringen eines azellulären Implantats, offen chirurgisch
		81.47.30↔	Sonstige Refixation und Naht am Kapselbandapparat des Kniegelenks
		81.47.31↔	Sonstige Bandplastik am Kniegelenk, offen chirurgisch
		81.47.40↔	Sonstige Rekonstruktion am Kniegelenk, Patella und ihr Halteapparat

81.47.50↔	Knorpeltransplantation mit OATS (osteoarticular transfer system)-Verfahren, Mosaikplastik am Kniegelenk, offen chirurgisch	81.83.27↔	Subchondrale Knocheneröffnung, Humeroglenoidalgelenk, offen chirurgisch
81.47.51↔	Knorpeltransplantation mit OATS (osteoarticular transfer system)-Verfahren, Mosaikplastik am Kniegelenk, arthroskopisch	81.83.28↔	Subchondrale Knocheneröffnung, Akromioklavikulargelenk, arthroskopisch
81.47.60↔	Trochleaplastik am Kniegelenk mit Arthrotomie, Osteotomie des distalen Femurs mit oder ohne subchondraler Spongiosaplastik	81.83.29↔	Subchondrale Knocheneröffnung, Akromioklavikulargelenk, offen chirurgisch
81.47.90↔	Sonstige Rekonstruktion am Kniegelenk, arthroskopisch	81.83.30↔	Subchondrale Knocheneröffnung mit Einbringen eines azellulären Implantats, Humeroglenoidalgelenk, arthroskopisch
81.47.99↔	Sonstige Rekonstruktion am Kniegelenk, sonstige	81.83.31↔	Subchondrale Knocheneröffnung mit Einbringen eines azellulären Implantats, Akromioklavikulargelenk, arthroskopisch
81.49.10↔	Refixation eines osteochondralen Fragmentes, Oberes Sprunggelenk, arthroskopisch	81.83.32↔	Refixation des Labrum glenoidale, arthroskopisch
81.49.11↔	Refixation eines osteochondralen Fragmentes, Oberes Sprunggelenk, offen chirurgisch	81.83.33↔	Erweiterung des subakromialen Raumes, arthroskopisch
81.49.12↔	Refixation eines osteochondralen Fragmentes, Unteres Sprunggelenk, arthroskopisch	81.83.34↔	Kapselraffung mit Fixation am Glenoid, arthroskopisch
81.49.13↔	Refixation eines osteochondralen Fragmentes, Unteres Sprunggelenk, offen chirurgisch	81.83.35↔	Subchondrale Knocheneröffnung mit Einbringen eines azellulären Implantats, Humeroglenoidalgelenk, offen chirurgisch
81.49.18↔	Knorpeltransplantation und Implantation von in-vitro hergestellten Gewebekulturen, Oberes Sprunggelenk, arthroskopisch	81.83.36↔	Subchondrale Knocheneröffnung mit Einbringen eines azellulären Implantats, Akromioklavikulargelenk, offen chirurgisch
81.49.19↔	Knorpeltransplantation und Implantation von in-vitro hergestellten Gewebekulturen, Oberes Sprunggelenk, offen chirurgisch	81.83.39↔	Refixation und Plastik am Kapselbandapparat des Schultergelenkes, sonstige, arthroskopisch
81.49.20↔	Knorpeltransplantation und Implantation von in-vitro hergestellten Gewebekulturen, Unteres Sprunggelenk, arthroskopisch	81.83.40↔	Resektionsarthroplastik am Schultergelenk
81.49.21↔	Knorpeltransplantation und Implantation von in-vitro hergestellten Gewebekulturen, Unteres Sprunggelenk, offen chirurgisch	81.83.41↔	Refixation des Limbus, offen chirurgisch
81.49.26↔	Subchondrale Knocheneröffnung, Oberes Sprunggelenk, arthroskopisch	81.83.42↔	Vordere und Hintere Pfannenrandplastik
81.49.27↔	Subchondrale Knocheneröffnung, Oberes Sprunggelenk, offen chirurgisch	81.83.43↔	Vordere und Hintere Kapselplastik
81.49.28↔	Subchondrale Knocheneröffnung, Unteres Sprunggelenk, arthroskopisch	81.83.44↔	Akromioplastik mit Durchtrennung des Ligamentum coracoacromiale, offen chirurgisch
81.49.29↔	Subchondrale Knocheneröffnung, Unteres Sprunggelenk, offen chirurgisch	81.83.49↔	Refixation und Plastik am Kapselbandapparat des Schultergelenkes, sonstige, offen chirurgisch
81.49.30↔	Subchondrale Knocheneröffnung mit Einbringen eines azellulären Implantats, oberes Sprunggelenk, arthroskopisch	81.83.99↔	Sonstiger Eingriff am Schultergelenk, sonstige
81.49.31↔	Subchondrale Knocheneröffnung mit Einbringen eines azellulären Implantats, unteres Sprunggelenk, arthroskopisch	81.85.00↔	Sonstige Rekonstruktion am Ellenbogen, n.n.bez.
81.49.32↔	Resektionsarthroplastik am Sprunggelenk	81.85.10↔	Refixation eines osteochondralen Fragmentes am Ellenbogen, arthroskopisch
81.49.33↔	Refixation und Plastik am Kapselbandapparat des oberen Sprunggelenkes	81.85.11↔	Refixation eines osteochondralen Fragmentes am Ellenbogen, offen chirurgisch
81.49.34↔	Subchondrale Knocheneröffnung mit Einbringen eines azellulären Implantats, oberes Sprunggelenk, offen chirurgisch	81.85.14↔	Knorpeltransplantation und Implantation am Ellenbogen von in-vitro hergestellten Gewebekulturen, arthroskopisch
81.49.35↔	Subchondrale Knocheneröffnung mit Einbringen eines azellulären Implantats, unteres Sprunggelenk, offen chirurgisch	81.85.15↔	Knorpeltransplantation und Implantation am Ellenbogen von in-vitro hergestellten Gewebekulturen, offen chirurgisch
81.49.99↔	Sonstige Rekonstruktion am Sprunggelenk, sonstige	81.85.18↔	Subchondrale Knocheneröffnung am Ellenbogen, arthroskopisch
81.83.00↔	Sonstiger Eingriff am Schultergelenk, n.n.bez.	81.85.19↔	Subchondrale Knocheneröffnung am Ellenbogen, offen chirurgisch
81.83.10↔	Refixation eines osteochondralen Fragmentes, Humeroglenoidalgelenk, arthroskopisch	81.85.20↔	Subchondrale Knocheneröffnung am Ellenbogen mit Einbringen eines azellulären Implantats, arthroskopisch
81.83.11↔	Refixation eines osteochondralen Fragmentes, Humeroglenoidalgelenk, offen chirurgisch	81.85.21↔	Resektionsarthroplastik am Ellenbogengelenk
81.83.12↔	Refixation eines osteochondralen Fragmentes, Akromioklavikulargelenk, arthroskopisch	81.85.30↔	Prothetischer Ersatz der distalen Humerusgelenkfläche
81.83.13↔	Refixation eines osteochondralen Fragmentes, Akromioklavikulargelenk, offen chirurgisch	81.85.32↔	Sonstige Rekonstruktion am Ellenbogen, Ulnakopfprothese
81.83.18↔	Knorpeltransplantation und Implantation von in-vitro hergestellten Gewebekulturen, Humeroglenoidalgelenk, arthroskopisch	81.85.99↔	Sonstige Rekonstruktion am Ellenbogen, sonstige
81.83.19↔	Knorpeltransplantation und Implantation von in-vitro hergestellten Gewebekulturen, Humeroglenoidalgelenk, offen chirurgisch	81.94↔	Naht an Kapsel oder Ligament von Sprunggelenk oder Fuss
81.83.20↔	Knorpeltransplantation und Implantation von in-vitro hergestellten Gewebekulturen, Akromioklavikulargelenk, arthroskopisch	81.95.00↔	Naht an Kapsel oder Ligament der übrigen unteren Extremitäten, n.n.bez.
81.83.21↔	Knorpeltransplantation und Implantation von in-vitro hergestellten Gewebekulturen, Akromioklavikulargelenk, offen chirurgisch	81.95.10↔	Naht an Kapsel oder Ligament der übrigen unteren Extremitäten, Naht des vorderen Kreuzbandes, arthroskopisch
81.83.26↔	Subchondrale Knocheneröffnung, Humeroglenoidalgelenk, arthroskopisch	81.95.11↔	Naht an Kapsel oder Ligament der übrigen unteren Extremitäten, Naht des vorderen Kreuzbandes, offen chirurgisch
		81.95.12↔	Naht an Kapsel oder Ligament der übrigen unteren Extremitäten, Naht des hinteren Kreuzbandes, arthroskopisch
		81.95.13↔	Naht an Kapsel oder Ligament der übrigen unteren Extremitäten, Naht des hinteren Kreuzbandes, offen chirurgisch
		81.95.14↔	Naht an Kapsel oder Ligament der übrigen unteren Extremitäten, Naht des medialen Kapselbandapparates mit Eingriff am Meniskus, arthroskopisch
		81.95.15↔	Naht an Kapsel oder Ligament der übrigen unteren Extremitäten, Naht des medialen Kapselbandapparates mit Eingriff am Meniskus, offen chirurgisch
		81.95.16↔	Naht an Kapsel oder Ligament der übrigen unteren Extremitäten, Naht des lateralen Kapselbandapparates, arthroskopisch
		81.95.17↔	Naht an Kapsel oder Ligament der übrigen unteren Extremitäten, Naht des lateralen Kapselbandapparates, offen chirurgisch

81.95.18↔	Naht an Kapsel oder Ligament der übrigen unteren Extremitäten, Naht des dorsalen Kapselbandapparates, offen chirurgisch	81.96.5c↔	Sonstige Rekonstruktion an Gelenken, Metatarsophalangealgelenk, subchondrale Knocheneröffnung mit Einbringen eines azellulären Implantats, arthroskopisch
81.95.99↔	Naht an Kapsel oder Ligament der übrigen unteren Extremitäten, sonstige	81.96.60↔	Sonstige Rekonstruktion an Gelenken, Zehengelenk, n.n.bez.
81.96.20↔	Sonstige Rekonstruktion an Gelenken, Handgelenk, n.n.bez.	81.96.61↔	Sonstige Rekonstruktion an Gelenken, Zehengelenk, Refixation eines osteochondralen Fragmentes, arthroskopisch
81.96.21↔	Sonstige Rekonstruktion an Gelenken, Handgelenk, Refixation eines osteochondralen Fragmentes, arthroskopisch	81.96.62↔	Sonstige Rekonstruktion an Gelenken, Zehengelenk, Refixation eines osteochondralen Fragmentes, offen chirurgisch
81.96.22↔	Sonstige Rekonstruktion an Gelenken, Handgelenk, Refixation eines osteochondralen Fragmentes, offen chirurgisch	81.96.65↔	Sonstige Rekonstruktion an Gelenken, Zehengelenk, Knorpeltransplantation und Implantation von in-vitro hergestellten Gewebekulturen, arthroskopisch
81.96.25↔	Sonstige Rekonstruktion an Gelenken, Handgelenk, Knorpeltransplantation und Implantation von in-vitro hergestellten Gewebekulturen, arthroskopisch	81.96.66↔	Sonstige Rekonstruktion an Gelenken, Zehengelenk, Knorpeltransplantation und Implantation von in-vitro hergestellten Gewebekulturen, offen chirurgisch
81.96.26↔	Sonstige Rekonstruktion an Gelenken, Handgelenk, Knorpeltransplantation und Implantation von in-vitro hergestellten Gewebekulturen, offen chirurgisch	81.96.69↔	Sonstige Rekonstruktion an Gelenken, Zehengelenk, sonstige
81.96.29↔	Sonstige Rekonstruktion an Gelenken, Handgelenk, sonstige	81.96.6a↔	Sonstige Rekonstruktion an Gelenken, Zehengelenk, Subchondrale Knocheneröffnung, arthroskopisch
81.96.2a↔	Sonstige Rekonstruktion an Gelenken, Handgelenk, Subchondrale Knocheneröffnung, arthroskopisch	81.96.6b↔	Sonstige Rekonstruktion an Gelenken, Zehengelenk, Subchondrale Knocheneröffnung mit Einbringen eines azellulären Implantats, arthroskopisch
81.96.2b↔	Sonstige Rekonstruktion an Gelenken, Handgelenk, Subchondrale Knocheneröffnung, offen chirurgisch	81.96.6c↔	Sonstige Rekonstruktion an Gelenken, Zehengelenk, Subchondrale Knocheneröffnung mit Einbringen eines azellulären Implantats, arthroskopisch
81.96.2c↔	Sonstige Rekonstruktion an Gelenken, Handgelenk, Subchondrale Knocheneröffnung mit Einbringen eines azellulären Implantats, arthroskopisch	81.96.70↔	Sonstige Rekonstruktion an Gelenken, sonstige Gelenke des Fusses, n.n.bez.
81.96.40↔	Sonstige Rekonstruktion an Gelenken, Proximales Tibiofibulargelenk, n.n.bez.	81.96.71↔	Sonstige Rekonstruktion an Gelenken, sonstige Gelenke des Fusses, Refixation eines osteochondralen Fragmentes, arthroskopisch
81.96.41↔	Sonstige Rekonstruktion an Gelenken, Proximales Tibiofibulargelenk, Refixation eines osteochondralen Fragmentes, arthroskopisch	81.96.72↔	Sonstige Rekonstruktion an Gelenken, sonstige Gelenke des Fusses, Refixation eines osteochondralen Fragmentes, offen chirurgisch
81.96.42↔	Sonstige Rekonstruktion an Gelenken, Proximales Tibiofibulargelenk, Refixation eines osteochondralen Fragmentes, offen chirurgisch	81.96.75↔	Sonstige Rekonstruktion an Gelenken, sonstige Gelenke des Fusses, Knorpeltransplantation und Implantation von in-vitro hergestellten Gewebekulturen, arthroskopisch
81.96.45↔	Sonstige Rekonstruktion an Gelenken, Proximales Tibiofibulargelenk, Knorpeltransplantation und Implantation von in-vitro hergestellten Gewebekulturen, arthroskopisch	81.96.76↔	Sonstige Rekonstruktion an Gelenken, sonstige Gelenke des Fusses, Knorpeltransplantation und Implantation von in-vitro hergestellten Gewebekulturen, offen chirurgisch
81.96.46↔	Sonstige Rekonstruktion an Gelenken, Proximales Tibiofibulargelenk, Knorpeltransplantation und Implantation von in-vitro hergestellten Gewebekulturen, offen chirurgisch	81.96.79↔	Sonstige Rekonstruktion an Gelenken, sonstige Fuss, sonstige
81.96.49↔	Sonstige Rekonstruktion an Gelenken, Proximales Tibiofibulargelenk, sonstige	81.96.7a↔	Sonstige Rekonstruktion an Gelenken, sonstige Gelenke des Fusses, Subchondrale Knocheneröffnung, arthroskopisch
81.96.4a↔	Sonstige Rekonstruktion an Gelenken, Proximales Tibiofibulargelenk, Subchondrale Knocheneröffnung, arthroskopisch	81.96.7b↔	Sonstige Rekonstruktion an Gelenken, sonstige Gelenke des Fusses, subchondrale Knocheneröffnung, offen chirurgisch
81.96.4b↔	Sonstige Rekonstruktion an Gelenken, Proximales Tibiofibulargelenk, Subchondrale Knocheneröffnung, offen chirurgisch	81.96.7c↔	Sonstige Rekonstruktion an Gelenken, sonstige Gelenke des Fusses, subchondrale Knocheneröffnung mit Einbringen eines azellulären Implantats, arthroskopisch
81.96.4c↔	Sonstige Rekonstruktion an Gelenken, Proximales Tibiofibulargelenk, Subchondrale Knocheneröffnung mit Einbringen eines azellulären Implantats, arthroskopisch	81.96.80↔	Sonstige Rekonstruktion an anderen näher bezeichneten Gelenken, n.n.bez.
81.96.50↔	Sonstige Rekonstruktion an Gelenken, Metatarsophalangealgelenk, n.n.bez.	81.96.81↔	Sonstige Rekonstruktion an anderen näher bezeichneten Gelenken, Refixation eines osteochondralen Fragmentes, arthroskopisch
81.96.51↔	Sonstige Rekonstruktion an Gelenken, Metatarsophalangealgelenk, Refixation eines osteochondralen Fragmentes, arthroskopisch	81.96.82↔	Sonstige Rekonstruktion an anderen näher bezeichneten Gelenken, Refixation eines osteochondralen Fragmentes, offen chirurgisch
81.96.52↔	Sonstige Rekonstruktion an Gelenken, Metatarsophalangealgelenk, Refixation eines osteochondralen Fragmentes, offen chirurgisch	81.96.85↔	Sonstige Rekonstruktion an anderen näher bezeichneten Gelenken, Knorpeltransplantation und Implantation von in-vitro hergestellten Gewebekulturen, arthroskopisch
81.96.55↔	Sonstige Rekonstruktion an Gelenken, Metatarsophalangealgelenk, Knorpeltransplantation und Implantation von in-vitro hergestellten Gewebekulturen, arthroskopisch	81.96.86↔	Sonstige Rekonstruktion an anderen näher bezeichneten Gelenken, Knorpeltransplantation und Implantation von in-vitro hergestellten Gewebekulturen, offen chirurgisch
81.96.56↔	Sonstige Rekonstruktion an Gelenken, Metatarsophalangealgelenk, Knorpeltransplantation und Implantation von in-vitro hergestellten Gewebekulturen, offen chirurgisch	81.96.89↔	Sonstige Rekonstruktion an anderen näher bezeichneten Gelenken, sonstige
81.96.59↔	Sonstige Rekonstruktion an Gelenken, Metatarsophalangealgelenk, sonstige	81.96.8a↔	Sonstige Rekonstruktion an anderen näher bezeichneten Gelenken, subchondrale Knocheneröffnung, arthroskopisch
81.96.5a↔	Sonstige Rekonstruktion an Gelenken, Metatarsophalangealgelenk, subchondrale Knocheneröffnung, arthroskopisch	81.96.8b↔	Sonstige Rekonstruktion an anderen näher bezeichneten Gelenken, subchondrale Knocheneröffnung, offen chirurgisch
81.96.5b↔	Sonstige Rekonstruktion an Gelenken, Metatarsophalangealgelenk, subchondrale Knocheneröffnung, offen chirurgisch	81.96.8c↔	Sonstige Rekonstruktion an anderen näher bezeichneten Gelenken, subchondrale Knocheneröffnung mit Einbringen eines azellulären Implantats, arthroskopisch
		81.96.92↔	Sonstige gelenkrekonstruktive und gelenkplastische Eingriffe, Refixation am Kapselbandapparat anderer Gelenke
		81.96.95↔	Sonstige gelenkrekonstruktive und gelenkplastische Eingriffe Implantation einer Endoprothese an Gelenken der oberen Extremität, sonstige

81.96.96↔	Sonstige gelenkrekonstruktive und gelenkplastische Eingriffe, Einbringen von Abstandshaltern (z.B. nach Entfernung einer Endoprothese)	81.96.9a↔	Sonstige gelenkrekonstruktive und gelenkplastische Eingriffe, Resektionsarthroplastik an Gelenken des Fusses
81.96.97↔	Sonstige gelenkrekonstruktive und gelenkplastische Eingriffe, Komplexe Erstimplantation und Wechseloperation einer Gelenkendoprothese in Verbindung mit Knochenersatz und dem Ersatz benachbarter Gelenke	81.96.9b↔	Sonstige gelenkrekonstruktive und gelenkplastische Eingriffe, sonstige gelenkplastische Eingriffe
81.96.98↔	Sonstige gelenkrekonstruktive und gelenkplastische Eingriffe, Resektionsarthroplastik am Handgelenk	82.31↔	Bursektomie an der Hand
		82.42↔	Sekundäre Naht an einer Beugesehne der Hand

Prozedur B17-6

78.69.11↔	Knochenimplantatentfernung an Phalangen der Hand, (intramedullärer) Draht, Schraube, Zuggurtung/Cerclage, (winkelstabile) Platte, Fixateur externe, (Blount-)Klammern	78.69.41↔	Knochenimplantatentfernung an Phalangen des Fusses, (intramedullärer) Draht, Schraube, Zuggurtung/Cerclage, (winkelstabile) Platte, Fixateur externe, (Blount-)Klammern
78.69.15↔	Knochenimplantatentfernung an anderen näher bezeichneten Knochen, ausser Gesichtsschädelknochen, Entfernung eines Knochen(teil)ersatzes an Phalangen der Hand	78.69.45↔	Knochenimplantatentfernung an anderen näher bezeichneten Knochen, ausser Gesichtsschädelknochen, Entfernung eines Knochen(teil)ersatzes an Phalangen des Fusses
78.69.18↔	Knochenimplantatentfernung an Phalangen der Hand, sonstiges Osteosynthesematerial	78.69.48↔	Knochenimplantatentfernung an Phalangen des Fusses, sonstiges Osteosynthesematerial
78.69.21↔	Knochenimplantatentfernung am Becken, Draht, Schraube, Zuggurtung/Cerclage, Fixateur externe, Ringfixateur, (Blount-)Klammern	78.69.51↔	Knochenimplantatentfernung an anderen näher bezeichneten Knochen, Draht, Zuggurtung/Cerclage, Blount-Klammern
78.69.22↔	Knochenimplantatentfernung am Becken, (winkelstabile) Platte	78.69.52↔	Knochenimplantatentfernung an anderen näher bezeichneten Knochen, Schraube, (winkelstabile) Platte, dynamische Kompressionsschraube, intramedullärer Draht, Marknagel, Marknagel mit Gelenkkomponente, Verriegelungsnagel, Transfixationsnagel, Fixateur externe
78.69.25↔	Knochenimplantatentfernung an anderen näher bezeichneten Knochen, ausser Gesichtsschädelknochen, Entfernung eines Knochen(teil)ersatzes am Becken	78.69.53↔	Knochenimplantatentfernung an anderen näher bezeichneten Knochen, Winkelplatte/Kondylenplatte
78.69.28↔	Knochenimplantatentfernung am Becken, sonstiges Osteosynthesematerial	78.69.55↔	Knochenimplantatentfernung an anderen näher bezeichneten Knochen, ausser Gesichtsschädelknochen, Entfernung eines Knochen(teil)ersatzes an sonstigen näher bezeichneten Knochen
78.69.31↔	Knochenimplantatentfernung an Talus und Kalkaneus, (intramedullärer) Draht, Schraube, Zuggurtung/Cerclage, (winkelstabile) Platte, Fixateur externe, Ringfixateur, (Blount-)Klammern	78.69.58↔	Knochenimplantatentfernung an anderen näher bezeichneten Knochen, sonstiges Osteosynthesematerial
78.69.38↔	Knochenimplantatentfernung an Talus und Kalkaneus, sonstiges Osteosynthesematerial		

Prozedur B17-7

01.14.00↔	Offene Biopsie am Gehirn, n.n.bez.	01.24.38↔	Zugang zur Schädelbasis, transpyramidal
01.14.10↔	Stereotaktische offene Biopsie am Gehirn	01.24.39↔	Zugang zur Schädelbasis, sonstige
01.14.99↔	Offene Biopsie am Gehirn, sonstige	01.24.3a↔	Zugang zur Schädelbasis, transkondylär
01.21↔	Inzision und Drainage an den kranialen Sinus	01.24.3b↔	Zugang zur Schädelbasis, transorbital
01.24.00↔	Sonstige Kraniotomie, n.n.bez.	01.24.3c↔	Zugang zur Schädelbasis, mit Le-Fort-I-Osteotomie
01.24.10↔	Sonstige Kraniotomie mit Dekompression	01.24.3d↔	Zugang zur Schädelbasis, transnasal-transcribiform
01.24.11↔	Sonstige Kraniotomie zur Entleerung eines epiduralen Hämatoms	01.24.3e↔	Zugang zur Schädelbasis, transnasal-transclival
01.24.12↔	Sonstige Kraniotomie zur Entleerung eines epiduralen Empyems	01.24.3f↔	Zugang zur Schädelbasis, transoral-transclival
01.24.13↔	Sonstige Kraniotomie, Einlegen von alloplastischem Material oder Medikamententrägers in den Schädelknochen oder Epiduralraum	01.24.3g↔	Zugang zur Schädelbasis, transnasal-transpterygoidal
01.24.14↔	Sonstige Kraniotomie, Entfernung von alloplastischem Material oder Medikamententrägers aus Schädelknochen oder Epiduralraum	01.24.99↔	Sonstige Kraniotomie, sonstige
01.24.15↔	Sonstige Kraniotomie, Entfernung eines Fremdkörpers aus Schädelknochen oder Epiduralraum	01.25.00↔	Sonstige Kraniektomie, n.n.bez.
01.24.16↔	Sonstige Kraniotomie, sonstige Drainage epiduraler Flüssigkeit oder aus sonstigen Gründen	01.25.10↔	Sonstige Kraniektomie mit Dekompression
01.24.20↔	Kraniotomie der Kalotte als Zugang, n.n.bez.	01.25.11↔	Sonstige Kraniektomie zur Entleerung eines epiduralen Hämatoms
01.24.21↔	Bohrlochtrepanation der Kalotte als Zugang	01.25.12↔	Sonstige Kraniektomie zur Entleerung eines epiduralen Empyems
01.24.22↔	Stereotaktisch geführte Schädelöffnung über die Kalotte als Zugang	01.25.13↔	Sonstige Kraniektomie zur Entfernung eines Fremdkörpers aus Schädelknochen oder Epiduralraum
01.24.29↔	Kraniotomie der Kalotte als Zugang, sonstige	01.25.14↔	Sonstige Kraniektomie mit Einlegen von alloplastischem Material oder eines Medikamententrägers in den Schädelknochen oder Epiduralraum
01.24.30↔	Zugang zur Schädelbasis, n.n.bez.	01.25.19↔	Sonstige Kraniektomie zur Drainage epiduraler Flüssigkeit oder aus sonstigen Gründen
01.24.31↔	Zugang zur Schädelbasis, transoral	01.25.20↔	Sonstige Kraniektomie, Rekraniektomie mit Einbringen einer Drainage
01.24.32↔	Zugang zur Schädelbasis, transoral mit Spaltung des weichen Gaumens	01.25.21↔	Sonstige Kraniektomie, Rekraniektomie zur Entfernung von alloplastischem Material oder eines Medikamententrägers aus dem Schädelknochen oder Epiduralraumes
01.24.33↔	Zugang zur Schädelbasis, transoral mit Spaltung des weichen und harten Gaumens	01.25.99↔	Sonstige Kraniektomie, sonstige
01.24.34↔	Zugang zur Schädelbasis, transsphenoidal	04.02↔	Durchtrennung des N. trigeminus
01.24.35↔	Zugang zur Schädelbasis, transthemoidal	04.03.00↔	Durchtrennung oder Quetschen (Crushing) von anderen kranialen und peripheren Nerven, n.n.bez.
01.24.36↔	Zugang zur Schädelbasis, transmastoidal	04.03.10↔	Durchtrennung oder Quetschen (Crushing) des N. vestibulocochlearis
01.24.37↔	Zugang zur Schädelbasis, translabyrinthär		

04.03.11↔	Durchtrennung oder Quetschen (Crushing) von intrakraniellen Anteilen von sonstigen Hirnnerven und Ganglien	04.2x.20↔	Destruktion von extrakraniellen Hirnnerven
04.03.20↔	Durchtrennung oder Quetschen (Crushing) von extrakraniellen Hirnnerven	04.2x.30↔	Destruktion des Plexus brachialis
04.03.30↔	Durchtrennung oder Quetschen (Crushing) des Plexus brachialis	04.2x.31↔	Destruktion von Nerven der Schulter
04.03.31↔	Durchtrennung oder Quetschen (Crushing) von Nerven der Schulter	04.2x.32↔	Destruktion von Nerven des Armes und der Hand
04.03.32↔	Durchtrennung oder Quetschen (Crushing) von Nerven des Armes und der Hand	04.2x.33↔	Destruktion von Nerven des Rumpfes und Plexus lumbosacralis
04.03.33↔	Durchtrennung oder Quetschen (Crushing) von Nerven des Rumpfes und der unteren Extremität	04.2x.34↔	Destruktion von Nerven des Beines und des Fusses
04.03.99↔	Durchtrennung oder Quetschen (Crushing) von anderen kranialen und peripheren Nerven, sonstige	04.2x.39↔	Destruktion von sonstigen peripheren Nerven oder Ganglien
04.04.00↔	Sonstige Inzision an kranialen und peripheren Nerven, n.n.bez.	04.2x.99↔	Destruktion von kranialen und peripheren Nerven und Ganglien, sonstige
04.04.10↔	Sonstige Inzision am N. vestibulocochlearis	04.3x.00↔	Naht an kranialen oder peripheren Nerven, n.n.bez.
04.04.11↔	Sonstige Inzision an intrakraniellen Anteilen von sonstigen Hirnnerven und Ganglien	04.3x.10↔	Epineurale Naht von extrakraniellen Hirnnerven, primär
04.04.20↔	Sonstige Inzision an extrakraniellen Hirnnerven	04.3x.11↔	Epineurale Naht des Plexus brachialis, primär
04.04.30↔	Sonstige Inzision am Plexus brachialis	04.3x.12↔	Epineurale Naht von Nerven der Schulter, primär
04.04.31↔	Sonstige Inzision an Nerven der Schulter	04.3x.13↔	Epineurale Naht von Nerven am Arm, primär
04.04.32↔	Sonstige Inzision an Nerven des Armes und der Hand	04.3x.14↔	Epineurale Naht von Nerven der Hand, primär
04.04.33↔	Sonstige Inzision an Nerven des Rumpfes und der unteren Extremität	04.3x.15↔	Epineurale Naht von Nerven des Rumpfes, primär
04.04.99↔	Sonstige Inzision an kranialen und peripheren Nerven, sonstige	04.3x.16↔	Epineurale Naht von Nerven des Beines (inkl. Plexus lumbosacralis, Leiste, Beckenboden), primär
04.05.00↔	Exzision (und Destruktion) des Ganglion Gasseri, n.n.bez.	04.3x.17↔	Epineurale Naht von Nerven des Fusses, primär
04.05.10↔	Exzision des Ganglion Gasseri	04.3x.19↔	Epineurale Naht von sonstigen kranialen oder peripheren Nerven, primär
04.05.20↔	Destruktion des Ganglion Gasseri	04.3x.20↔	Epineurale Naht von extrakraniellen Hirnnerven, sekundär
04.05.99↔	Exzision (und Destruktion) des Ganglion Gasseri, sonstige	04.3x.21↔	Epineurale Naht des Plexus brachialis, sekundär
04.06.00↔	Sonstige Exzision von kranialen oder peripheren Ganglien, n.n.bez.	04.3x.22↔	Epineurale Naht von Nerven der Schulter, sekundär
04.06.10↔	Exzision von intrakraniellen Ganglien	04.3x.23↔	Epineurale Naht von Nerven am Arm, sekundär
04.06.20↔	Exzision von sonstigen peripheren Ganglien	04.3x.24↔	Epineurale Naht von Nerven an der Hand, sekundär
04.06.99↔	Sonstige Exzision von kranialen oder peripheren Ganglien, sonstige	04.3x.25↔	Epineurale Naht von Nerven des Rumpfes, sekundär
04.07.00↔	Sonstige Exzision oder Avulsion von kranialen oder peripheren Nerven, n.n.bez.	04.3x.26↔	Epineurale Naht von Nerven des Beines (inkl. Plexus lumbosacralis, Leiste, Beckenboden), sekundär
04.07.10↔	Exzision eines Nerven zur Transplantation	04.3x.27↔	Epineurale Naht von Nerven des Fusses, sekundär
04.07.11↔	Entfernung eines Nerventransplantates	04.3x.29↔	Epineurale Naht von sonstigen kranialen und peripheren Nerven, sekundär
04.07.20↔	Sonstige Exzision oder Avulsion von intrakraniellen Nerven	04.3x.30↔	Interfaszikuläre Naht von extrakraniellen Hirnnerven, primär
04.07.30↔	Sonstige Exzision oder Avulsion von extrakraniellen Hirnnerven	04.3x.31↔	Interfaszikuläre Naht des Plexus brachialis, primär
04.07.40↔	Sonstige Exzision oder Avulsion des Plexus brachialis	04.3x.32↔	Interfaszikuläre Naht von Nerven der Schulter, primär
04.07.41↔	Sonstige Exzision oder Avulsion von Nerven der Schulter	04.3x.33↔	Interfaszikuläre Naht von Nerven am Arm, primär
04.07.42↔	Sonstige Exzision oder Avulsion von Nerven des Armes und der Hand	04.3x.34↔	Interfaszikuläre Naht von Nerven an der Hand, primär
04.07.43↔	Sonstige Exzision oder Avulsion von Nerven des Rumpfes und der unteren Extremität	04.3x.35↔	Interfaszikuläre Naht von Nerven des Rumpfes, primär
04.07.99↔	Sonstige Exzision oder Avulsion von kranialen oder peripheren Nerven, sonstige	04.3x.36↔	Interfaszikuläre Naht von Nerven des Beines (inkl. Plexus lumbosacralis, Leiste, Beckenboden), primär
04.08.00↔	Optikusscheidenfensterung, n.n.bez.	04.3x.37↔	Interfaszikuläre Naht von Nerven des Fusses, primär
04.08.10↔	Sonstige Operationen am N. opticus	04.3x.39↔	Interfaszikuläre Naht von sonstigen kranialen und peripheren Nerven, primär
04.08.99↔	Optikusscheidenfensterung, sonstige	04.3x.40↔	Interfaszikuläre Naht von extrakraniellen Hirnnerven, sekundär
04.11.00↔	Geschlossene [perkutane] [Nadel-] Biopsie an kranialem oder peripherem Nerv oder Ganglion, n.n.bez.	04.3x.41↔	Interfaszikuläre Naht des Plexus brachialis, sekundär
04.11.10↔	Geschlossene [perkutane] [Nadel-] Biopsie an intrakraniellen Hirnnerven	04.3x.42↔	Interfaszikuläre Naht von Nerven der Schulter, sekundär
04.11.20↔	Geschlossene [perkutane] [Nadel-] Biopsie an extrakraniellen Hirnnerven	04.3x.43↔	Interfaszikuläre Naht von Nerven am Arm, sekundär
04.12.00↔	Offene Biopsie an kranialem oder peripherem Nerv oder Ganglion, n.n.bez.	04.3x.44↔	Interfaszikuläre Naht von Nerven an der Hand, sekundär
04.12.10↔	Offene Biopsie an intrakraniellen Hirnnerven	04.3x.45↔	Interfaszikuläre Naht von Nerven des Rumpfes, sekundär
04.12.20↔	Offene Biopsie an extrakraniellen Hirnnerven	04.3x.46↔	Interfaszikuläre Naht von Nerven des Beines (inkl. Plexus lumbosacralis, Leiste, Beckenboden), sekundär
04.12.30↔	Offene Biopsie am Plexus brachialis	04.3x.47↔	Interfaszikuläre Naht von Nerven des Fusses, sekundär
04.12.31↔	Offene Biopsie an Nerven der Schulter	04.3x.49↔	Interfaszikuläre Naht von sonstigen kranialen und peripheren Nerven, sekundär
04.12.32↔	Offene Biopsie an Nerven des Armes und der Hand	04.3x.99↔	Naht an kranialen oder peripheren Nerven, sonstige
04.12.33↔	Offene Biopsie an Nerven des Rumpfes	04.42.00↔	Sonstige Dekompression an kranialen Nerven, n.n.bez.
04.12.34↔	Offene Biopsie an Nerven des Plexus lumbosacralis	04.42.10↔	Sonstige Dekompression an kranialen Nerven, intrakraniell
04.12.35↔	Offene Biopsie an Nerven der unteren Extremität	04.42.20↔	Sonstige Dekompression an kranialen Nerven, extrakraniell
04.12.99↔	Offene Biopsie an kranialem oder peripherem Nerv oder Ganglion, sonstige	04.42.99↔	Sonstige Dekompression an kranialen Nerven, sonstige
04.2x.00↔	Destruktion von kranialen und peripheren Nerven und Ganglien, n.n.bez.	04.49.00↔	Sonstige Dekompression oder Lösung von Adhäsionen an peripherem Nerv oder Ganglion, n.n.bez.
04.2x.10↔	Destruktion von intrakraniellen Hirnnerven und Ganglien	04.49.10↔	Sonstige Dekompression oder Lösung von Adhäsionen am Plexus brachialis
		04.49.11↔	Sonstige Dekompression oder Lösung von Adhäsionen an Nerven der Schulter
		04.49.12↔	Sonstige Dekompression oder Lösung von Adhäsionen an Nerven des Armes
		04.49.13↔	Sonstige Dekompression oder Lösung von Adhäsionen an Nerven der Hand
		04.49.14↔	Sonstige Dekompression oder Lösung von Adhäsionen am Plexus lumbosacralis, Leiste und Beckenboden

04.49.15↔	Sonstige Dekompression oder Lösung von Adhäsionen an Nerven des Beines	04.79.10↔	Transplantation und Transposition eines extrakraniellen Hirnnerven mit epineuraler Naht
04.49.16↔	Sonstige Dekompression oder Lösung von Adhäsionen an Nerven des Fusses	04.79.11↔	Transplantation und Transposition des Plexus brachialis mit epineuraler Naht
04.49.99↔	Sonstige Dekompression oder Lösung von Adhäsionen an sonstigen peripheren Nerven oder Ganglion, sonstige	04.79.12↔	Transplantation und Transposition von Nerven der Schulter mit epineuraler Naht
04.5x.00↔	Transplantation von kranialem oder peripherem Nerv, n.n.bez.	04.79.13↔	Transplantation und Transposition eines Nerven des Armes und der Hand mit epineuraler Naht
04.5x.10↔	Transplantation von extrakraniellen Hirnnerven	04.79.14↔	Transplantation und Transposition von Nerven des Rumpfes und der unteren Extremität mit epineuraler Naht
04.5x.11↔	Transplantation von Plexus brachialis und Nerven der Schulter	04.79.19↔	Transplantation und Transposition eines sonstigen Nervens mit epineuraler Naht
04.5x.12↔	Transplantation von Nerven des Armes und der Hand	04.79.20↔	Transplantation und Transposition eines Nerven mit interfazikulärer Naht
04.5x.13↔	Transplantation von Nerven des Rumpfes und der unteren Extremität	04.79.21↔	Transplantation und Transposition eines extrakraniellen Hirnnerven mit interfazikulärer Naht
04.5x.19↔	Transplantation von sonstigem kranialem oder peripherem Nerv	04.79.22↔	Transplantation und Transposition des Plexus brachialis mit interfazikulärer Naht
04.5x.99↔	Transplantation von kranialem oder peripherem Nerv, sonstige	04.79.23↔	Transplantation und Transposition von Nerven der Schulter mit interfazikulärer Naht
04.6x.00↔	Transposition von kranialen und peripheren Nerven, n.n.bez.	04.79.24↔	Transplantation und Transposition eines Nerven des Armes und der Hand mit interfazikulärer Naht
04.6x.10↔	Transposition eines extrakraniellen Hirnnerven mit epineuraler primärer Naht	04.79.25↔	Transplantation und Transposition von Nerven des Rumpfes und der unteren Extremität mit interfazikulärer Naht
04.6x.11↔	Transposition eines extrakraniellen Hirnnerven mit epineuraler sekundärer Naht	04.79.29↔	Transplantation und Transposition eines sonstigen Nerven mit interfazikulärer Naht
04.6x.12↔	Transposition eines extrakraniellen Hirnnerven mit interfazikulärer primärer und sekundärer Naht	04.79.99↔	Sonstige Neuroplastik, sonstige
04.6x.20↔	Transposition des Plexus brachialis mit epineuraler primärer Naht	04.92.00↔	Implantation oder Ersetzen der Elektrode(n) eines peripheren Neurostimulators, n.n.bez.
04.6x.21↔	Transposition des Plexus brachialis mit epineuraler sekundärer Naht	04.92.10↔	Implantation oder Ersetzen der Elektrode(n) eines temporären peripheren Neurostimulators, Einzelelektrodensystems, Teststimulation
04.6x.22↔	Transposition des Plexus brachialis mit interfazikulärer primärer Naht	04.92.11↔	Implantation oder Ersetzen der Elektrode(n) eines temporären peripheren Neurostimulators, Mehrelektrodensystems, Teststimulation
04.6x.23↔	Transposition des Plexus brachialis mit interfazikulärer sekundärer Naht	04.92.20↔	Implantation oder Ersetzen der Elektrode(n) eines permanenten peripheren Neurostimulators, Stabelektrode, Einzelelektrodensystems, perkutan
04.6x.30↔	Transposition eines Nerven der Schulter mit epineuraler primärer und sekundärer Naht	04.92.21↔	Implantation oder Ersetzen der Elektrode(n) eines permanenten peripheren Neurostimulators, Stabelektrode, Mehrelektrodensystems, perkutan
04.6x.31↔	Transposition eines Nerven der Schulter mit interfazikulärer primärer und sekundärer Naht	04.92.30↔	Implantation oder Ersetzen der Elektrode(n) eines permanenten peripheren Neurostimulators, Plattenelektrode, Einzelelektrodensystems, offen chirurgisch
04.6x.40↔	Transposition eines Nerven des Armes mit epineuraler primärer Naht	04.92.31↔	Implantation oder Ersetzen der Elektrode(n) eines permanenten peripheren Neurostimulators, Plattenelektrode, Mehrelektrodensystems, offen chirurgisch
04.6x.41↔	Transposition eines Nerven des Armes mit epineuraler sekundärer Naht	04.92.40↔	Implantation oder Ersetzen einer Vagusnervstimulationselektrode
04.6x.42↔	Transposition eines Nerven des Armes mit interfazikulärer primärer Naht	04.92.99↔	Implantation oder Ersetzen der Elektrode(n) eines peripheren Neurostimulators, sonstige
04.6x.43↔	Transposition eines Nerven des Armes mit interfazikulärer sekundärer Naht	04.93.00↔	Entfernen der Elektrode(n) eines peripheren Neurostimulators, n.n.bez.
04.6x.50↔	Transposition eines Nerven des Rumpfes und der unteren Extremität mit epineuraler primärer und sekundärer Naht	04.93.10↔	Entfernen der Elektrode(n) eines peripheren Neurostimulators, Stabelektrode, Einzelelektrodensystem
04.6x.51↔	Transposition eines Nerven des Rumpfes und der unteren Extremität mit interfazikulärer primärer und sekundärer Naht	04.93.11↔	Entfernen der Elektrode(n) eines peripheren Neurostimulators, Stabelektrode, Mehrelektrodensystem
04.6x.60↔	Transposition eines Nerven der Hand mit interfazikulärer primärer und sekundärer Naht	04.93.20↔	Entfernen der Elektrode(n) eines peripheren Neurostimulators, Plattenelektrode, Einzelelektrodensystem
04.6x.70↔	Transposition mit Neurolyse und Dekompression eines extrakraniellen Hirnnerven	04.93.21↔	Entfernen der Elektrode(n) eines peripheren Neurostimulators, Plattenelektrode, Mehrelektrodensystem
04.6x.71↔	Transposition mit Neurolyse und Dekompression des Plexus brachialis oder eines Nerven der Schulter	04.93.40↔	Entfernen einer Vagusnervelektrode
04.6x.72↔	Transposition mit Neurolyse und Dekompression eines Nerven des Armes	04.93.99↔	Entfernen der Elektrode(n) eines peripheren Neurostimulators, sonstige
04.6x.73↔	Transposition mit Neurolyse und Dekompression eines Nerven der Hand	04.94.10↔	Revision (ohne Ersetzen) der Elektrode(n) eines peripheren Neurostimulators, n.n.bez.
04.6x.74↔	Transposition mit Neurolyse und Dekompression eines Nerven des Rumpfes und der unteren Extremität	04.94.11↔	Revision (ohne Ersetzen) der Elektrode(n) eines peripheren Neurostimulators, Stabelektrode, Einzelelektrodensystem
04.6x.75↔	Transposition von sonstigen kranialen und peripheren Nerven	04.94.12↔	Revision (ohne Ersetzen) der Elektrode(n) eines peripheren Neurostimulators, Stabelektrode, Mehrelektrodensystem
04.6x.99↔	Transposition von kranialen und peripheren Nerven, sonstige	04.94.13↔	Revision (ohne Ersetzen) der Elektrode(n) eines peripheren Neurostimulators, Plattenelektrode, Einzelelektrodensystem
04.71↔	Hypoglosso-faziale Anastomose		
04.72↔	Akzessorio-faziale Anastomose		
04.73↔	Akzessorio-hypoglossale Anastomose		
04.74.00↔	Sonstige Anastomose eines kranialen oder peripheren Nervs, n.n.bez.		
04.74.10↔	Fazio-faziale Nerven-Anastomose		
04.74.11↔	Interkosto-fazikuläre Nerven-Anastomose		
04.74.99↔	Sonstige Anastomose eines kranialen oder peripheren Nervs, sonstige		
04.75↔	Revision einer früheren plastischen Rekonstruktion an einem kranialen oder peripheren Nerv		
04.76↔	Plastische Rekonstruktion einer alten traumatischen Verletzung an kranialen und peripheren Nerven		

04.94.14↔	Revision (ohne Ersetzen) der Elektrode(n) eines peripheren Neurostimulators, Plattenelektrode, Mehrelektrodensystem	08.89.99↔	Sonstige plastische Rekonstruktion des Augenlids, sonstige
04.94.99↔	Revision (ohne Ersetzen) der Elektrode(n) eines peripheren Neurostimulators, sonstige	18.21.00↔	Exzision einer präaurikulären Fistel oder eines präaurikulären Sinus, n.n.bez.
04.99.00↔	Sonstige Operation an kranialen und peripheren Nerven, n.n.bez.	18.21.10↔	Exzision einer präaurikulären Fistel oder eines präaurikulären Sinus, nicht histographisch kontrolliert
04.99.10↔	Implantation oder Ersetzen einer peripheren Neuroprothese	18.21.11↔	Exzision einer präaurikulären Fistel oder eines präaurikulären Sinus, histographisch kontrolliert
04.99.11↔	Revision (ohne Ersetzen) einer peripheren Neuroprothese	18.21.99↔	Exzision einer präaurikulären Fistel oder eines präaurikulären Sinus, sonstige
04.99.12↔	Entfernung einer peripheren Neuroprothese	18.29.00↔	Exzision oder Destruktion einer anderen Läsion am äusseren Ohr, n.n.bez.
04.99.99↔	Sonstige Operation an kranialen und peripheren Nerven, sonstige	18.29.01↔	Destruktion einer Läsion am äusseren Ohr oder im äusseren Gehörgang
05.0↔	Durchtrennung von sympathischen Nerven oder Ganglien	18.29.10↔	Exzision einer anderen Läsion am äusseren Ohr oder im äusseren Gehörgang, nicht histographisch kontrolliert
05.11↔	Biopsie an einem sympathischen Nerv oder Ganglion	18.29.11↔	Exzision einer anderen Läsion am äusseren Ohr oder im äusseren Gehörgang, histographisch kontrolliert
05.21↔	Exzision des Ganglion sphenopalatinum	18.29.99↔	Exzision oder Destruktion einer anderen Läsion am äusseren Ohr, sonstige
05.22↔	Zervikale Sympathektomie	18.31.00↔	Radikale Exzision einer Läsion am äusseren Ohr, n.n.bez.
05.23↔	Lumbale Sympathektomie	18.31.10↔	Radikale Exzision einer Läsion am äusseren Ohr oder im äusseren Gehörgang oder partielle Resektion der Ohrmuschel, nicht histographisch kontrolliert
05.24↔	Präsakrale Sympathektomie	18.31.11↔	Radikale Exzision einer Läsion am äusseren Ohr oder im äusseren Gehörgang oder partielle Resektion der Ohrmuschel, histographisch kontrolliert
05.25↔	Periarterielle Sympathektomie	18.31.19↔	Radikale Exzision einer Läsion am äusseren Ohr, sonstige
05.26↔	Thorakale Sympathektomie	18.39.10↔	Resektion der Ohrmuschel, total, nicht histographisch kontrolliert
05.29↔	Sonstige Sympathektomie und Exzision eines Ganglions	18.39.11↔	Resektion der Ohrmuschel, total, histographisch kontrolliert
05.81↔	Plastische Rekonstruktion an sympathischem Nerv oder Ganglion	18.39.19↔	Sonstige Resektion der Ohrmuschel, sonstige
05.89↔	Sonstige Operation an sympathischem Nerv oder Ganglion	21.32.10↔	Exzision und lokale Destruktion einer anderen Läsion an der Nase, nicht histographisch kontrolliert
05.9↔	Sonstige Operationen am Nervensystem	21.32.11↔	Exzision und lokale Destruktion einer anderen Läsion an der Nase, histographisch kontrolliert
07.80↔	Thymektomie, n.n.bez.	21.4x.00↔	Resektion der Nase, n.n.bez.
07.81↔	Sonstige partielle Exzision am Thymus	21.4x.10↔	Resektion der Nase, partiell, nicht histographisch kontrolliert
07.82↔	Sonstige totale Exzision des Thymus	21.4x.11↔	Resektion der Nase, partiell, histographisch kontrolliert
07.83↔	Thorakoskopische partielle Exzision am Thymus	21.4x.20↔	Resektion der Nase, subtotal, nicht histographisch kontrolliert
07.84↔	Thorakoskopische totale Exzision des Thymus	21.4x.21↔	Resektion der Nase, subtotal, histographisch kontrolliert
08.22.00↔	Exzision einer anderen kleineren Läsion am Augenlid, n.n.bez.	21.4x.30↔	Resektion der Nase, total, nicht histographisch kontrolliert
08.22.10↔	Exzision einer anderen kleineren Läsion am Augenlid, nicht histographisch kontrolliert (mikrographische Chirurgie)	21.4x.31↔	Resektion der Nase, total, histographisch kontrolliert
08.22.11↔	Exzision einer anderen kleineren Läsion am Augenlid, histographisch kontrolliert (mikrographische Chirurgie)	21.4x.99↔	Sonstige Resektion der Nase
08.22.99↔	Exzision einer anderen kleineren Läsion am Augenlid, sonstige	27.56.10↔	Kleinflächiges Spalthauttransplantat an Lippe und Mund
08.23.00↔	Exzision einer grösseren Läsion am Augenlid, nicht durchgehend, n.n.bez.	27.56.20↔	Grossflächiges Spalthauttransplantat an Lippe und Mund
08.23.10↔	Exzision einer grösseren Läsion am Augenlid, nicht durchgehend, nicht histographisch kontrolliert (mikrographische Chirurgie)	27.56.30↔	Kleinflächige heterologe Hauttransplantation an die Lippe
08.23.11↔	Exzision einer grösseren Läsion am Augenlid, nicht durchgehend, histographisch kontrolliert (mikrographische Chirurgie)	27.56.40↔	Grossflächig heterologe Hauttransplantation an die Lippe
08.23.99↔	Exzision einer grösseren Läsion am Augenlid, nicht durchgehend, sonstige	27.56.50↔	Kleinflächige homologe Hauttransplantation an die Lippe
08.24.00↔	Exzision einer grösseren Läsion am Augenlid, perforierend, n.n.bez.	27.56.60↔	Grossflächig homologe Hauttransplantation an die Lippe
08.24.10↔	Exzision einer grösseren Läsion am Augenlid, perforierend, nicht histographisch kontrolliert (mikrographische Chirurgie)	27.56.99↔	Sonstiges Hauttransplantat an Lippe und Mund, sonstige
08.24.11↔	Exzision einer grösseren Läsion am Augenlid, perforierend, histographisch kontrolliert (mikrographische Chirurgie)	29.92↔	Durchtrennung des N. glossopharyngeus
08.24.99↔	Exzision einer grösseren Läsion am Augenlid, perforierend, sonstige	31.91↔	Durchtrennung des N. laryngeus
08.51↔	Kanthotomie	33.31↔	Destruktion des N. phrenicus für Lungenkollaps
08.52↔	Blepharorrhaphie	34.23.20↔	Offene Biopsie an der Brustwand
08.59.00↔	Sonstige Anpassung der Lidposition, n.n.bez.	38.06.00↔	Inzision von abdominalen Arterien, n.n.bez.
08.59.10↔	Kanthoplastik, n.n.bez.	38.06.10↔	Inzision von viszeralen Arterien, n.n.bez.
08.59.11↔	Kanthopexie	38.06.11↔	Inzision des Truncus coeliacus
08.59.12↔	Korrekturoperation bei Epikanthus	38.06.12↔	Inzision der A. gastrica
08.59.99↔	Sonstige Anpassung der Lidposition, sonstige	38.06.13↔	Inzision der A. hepatica
08.89.10↔	Plastische Rekonstruktion des Augenlids, medialer oder lateraler Lidwinkel	38.06.14↔	Inzision der A. lienalis
08.89.11↔	Plastische Rekonstruktion des Augenlids durch Hebung der Augenbraue	38.06.15↔	Inzision der A. renalis
08.89.12↔	Plastische Rekonstruktion des Augenlids durch Entfernung eines Fettgewebeprolapses der Orbita	38.06.16↔	Inzision der A. mesenterialis
08.89.13↔	Plastische Rekonstruktion des Augenlids durch Oberflächenbehandlung mit Laser	38.06.17↔	Inzision der A. lumbalis
08.89.14↔	Plastische Rekonstruktion des Augenlids durch sonstige Oberlidverlängerung	38.06.18↔	Inzision der A. iliaca
08.89.15↔	Plastische Rekonstruktion des Augenlids durch Unterlidverlängerung	38.06.19↔	Inzision von viszeralen Arterien, sonstige
		38.06.99↔	Inzision von abdominalen Arterien, sonstige
		38.11↔	Endarterektomie von intrakraniellen Gefässen
		38.21↔	Biopsie eines Blutgefässes
		38.42↔	Resektion von anderen Blutgefässen an Kopf und Hals mit Ersatz
		38.66.00↔	Sonstige Exzision von abdominalen Arterien, n.n.bez.
		38.66.10↔	Sonstige Exzision von viszeralen Arterien, n.n.bez.

38.66.11↔	Sonstige Exzision des Truncus coeliacus	39.50.10↔	Angioplastik oder Atherektomie an sonstigem(n) Nicht-Herzkranzgefäss(en) mit Ballon, n.n.bez.
38.66.12↔	Sonstige Exzision der A. gastrica	39.50.11↔	Angioplastik oder Atherektomie an sonstigem(n) Nicht-Herzkranzgefäss(en) mit einfacher Ballon
38.66.13↔	Sonstige Exzision der A. hepatica	39.50.12↔	Angioplastik oder Atherektomie an sonstigem(n) Nicht-Herzkranzgefäss(en) mit cutting Ballon
38.66.14↔	Sonstige Exzision der A. lienalis	39.50.13↔	Angioplastik oder Atherektomie an sonstigem(n) Nicht-Herzkranzgefäss(en) mit Kryoplastie-Ballon
38.66.15↔	Sonstige Exzision der A. renalis	39.50.14↔	Angioplastik oder Atherektomie an sonstigem(n) Nicht-Herzkranzgefäss(en) mit Drug eluting Ballon
38.66.16↔	Sonstige Exzision der A. mesenterialis	39.50.19↔	Angioplastik oder Atherektomie an sonstigem(n) Nicht-Herzkranzgefäss(en) mit sonstiger Ballon
38.66.17↔	Sonstige Exzision der A. lumbalis	39.50.20↔	Angioplastik Blade- Laserangioplastie an sonstigem(n) Nicht-Herzkranzgefäss(en)
38.66.18↔	Sonstige Exzision der A. iliaca	39.50.21↔	Angioplastik Thrombektomie an sonstigem(n) Nicht-Herzkranzgefäss(en)
38.66.19↔	Sonstige Exzision viszeraler Arterien, sonstige	39.50.99↔	Angioplastik oder Atherektomie an sonstigem(n) Nicht-Herzkranzgefäss(en), sonstige
38.66.99↔	Sonstige Exzision abdominaler Arterien, sonstige	39.59.10↔	Transposition von Arterien, n.n.bez.
38.82.00↔	Sonstiger chirurgischer Verschluss von Gefässen am Kopf und Hals, n.n.bez.	39.59.30↔	Sonstige plastische Rekonstruktion von Gefässen am Kopf und Hals, n.n.bez.
38.82.10↔	Sonstiger chirurgischer Verschluss von extrakraniellen Arterien an Kopf und Hals	39.59.31↔	Sonstige plastische Rekonstruktion eines intrakraniellen Gefässes
38.82.20↔	Sonstiger chirurgischer Verschluss von extrakraniellen Venen an Kopf und Hals, n.n.bez.	39.59.32↔	Sonstige plastische Rekonstruktion der extrakraniellen A. vertebralis
38.82.21↔	Sonstiger chirurgischer Verschluss der V. jugularis	39.59.33↔	Sonstige plastische Rekonstruktion von extrakraniellen Arterien an Kopf und Hals, sonstige
38.82.22↔	Sonstiger chirurgischer Verschluss von sonstigen tiefen extrakraniellen Venen an Kopf und Hals	39.59.34↔	Sonstige plastische Rekonstruktion der V. jugularis
38.82.29↔	Sonstiger chirurgischer Verschluss von extrakraniellen Venen an Kopf und Hals, sonstige	39.59.39↔	Sonstige plastische Rekonstruktion von Gefässen am Kopf und Hals, sonstige
38.82.99↔	Sonstiger chirurgischer Verschluss von Gefässen am Kopf und Hals, sonstige	39.59.40↔	Sonstige plastische Rekonstruktion von Gefässen der oberen Extremität, n.n.bez.
38.85.00↔	Sonstiger chirurgischer Verschluss von anderen thorakalen Gefässen, n.n.bez.	39.59.41↔	Sonstige plastische Rekonstruktion von Arterien der oberen Extremität
38.85.10↔	Sonstiger chirurgischer Verschluss von anderen thorakalen Arterien, n.n.bez.	39.59.42↔	Sonstige plastische Rekonstruktion der V. subclavia, V. axillaris und V. brachiocephalica
38.85.11↔	Sonstiger chirurgischer Verschluss der A. subclavia	39.59.48↔	Sonstige plastische Rekonstruktion von sonstigen tiefen Venen der oberen Extremität
38.85.12↔	Sonstiger chirurgischer Verschluss der A. pulmonalis	39.59.49↔	Sonstige plastische Rekonstruktion von Gefässen der oberen Extremität, sonstige
38.85.13↔	Sonstiger chirurgischer Verschluss des Truncus brachiocephalicus	39.59.50↔	Sonstige plastische Rekonstruktion von thorakalen Gefässen, n.n.bez.
38.85.19↔	Sonstiger chirurgischer Verschluss von anderen thorakalen Arterien, sonstige	39.59.51↔	Sonstige plastische Rekonstruktion der thorakalen Aorta
38.85.20↔	Sonstiger chirurgischer Verschluss von thorakalen Venen, n.n.bez.	39.59.52↔	Sonstige plastische Rekonstruktion der A. pulmonalis
38.85.21↔	Sonstiger chirurgischer Verschluss der V. cava superior	39.59.53↔	Sonstige plastische Rekonstruktion von thorakalen Arterien, sonstige
38.85.22↔	Sonstiger chirurgischer Verschluss der V. pulmonalis	39.59.54↔	Sonstige plastische Rekonstruktion der V. pulmonalis
38.85.23↔	Sonstiger chirurgischer Verschluss der V. subclavia	39.59.55↔	Sonstige plastische Rekonstruktion der V. cava superior
38.85.28↔	Sonstiger chirurgischer Verschluss von sonstigen tiefen thorakalen Venen	39.59.59↔	Sonstige plastische Rekonstruktion von thorakalen Gefässen, sonstige
38.85.29↔	Sonstiger chirurgischer Verschluss von thorakalen Venen, sonstige	39.59.60↔	Sonstige plastische Rekonstruktion von abdominalen Arterien, n.n.bez.
38.85.99↔	Sonstiger chirurgischer Verschluss von anderen thorakalen Gefässen, sonstige	39.59.61↔	Sonstige plastische Rekonstruktion der abdominalen Aorta
38.86.00↔	Sonstiger chirurgischer Verschluss von abdominalen Arterien, n.n.bez.	39.59.62↔	Sonstige plastische Rekonstruktion des Truncus coeliacus
38.86.10↔	Sonstiger chirurgischer Verschluss von viszeralen Arterien, n.n.bez.	39.59.63↔	Sonstige plastische Rekonstruktion der A. gastrica
38.86.11↔	Sonstiger chirurgischer Verschluss des Truncus coeliacus	39.59.64↔	Sonstige plastische Rekonstruktion A. hepatica
38.86.12↔	Sonstiger chirurgischer Verschluss der A. gastrica	39.59.65↔	Sonstige plastische Rekonstruktion der A. lienalis
38.86.13↔	Sonstiger chirurgischer Verschluss der A. hepatica	39.59.66↔	Sonstige plastische Rekonstruktion der A. renalis
38.86.14↔	Sonstiger chirurgischer Verschluss der A. lienalis	39.59.67↔	Sonstige plastische Rekonstruktion der A. mesenterica
38.86.15↔	Sonstiger chirurgischer Verschluss der A. renalis	39.59.68↔	Sonstige plastische Rekonstruktion der A. iliaca
38.86.16↔	Sonstiger chirurgischer Verschluss der A. mesenterialis	39.59.69↔	Sonstige plastische Rekonstruktion von abdominalen Arterien, sonstige
38.86.17↔	Sonstiger chirurgischer Verschluss der A. iliaca	39.59.70↔	Sonstige plastische Rekonstruktion von abdominalen Venen, n.n.bez.
38.86.19↔	Sonstiger chirurgischer Verschluss von viszeralen Arterien, sonstige	39.59.71↔	Sonstige plastische Rekonstruktion der V. cava inferior
38.86.99↔	Sonstiger chirurgischer Verschluss von abdominalen Arterien, sonstige	39.59.72↔	Sonstige plastische Rekonstruktion der V. iliaca
38.87.00↔	Sonstiger chirurgischer Verschluss von abdominalen Venen, n.n.bez.	39.59.79↔	Sonstige plastische Rekonstruktion von abdominalen Venen, sonstige
38.87.10↔	Sonstiger chirurgischer Verschluss von tiefen abdominalen Venen, n.n.bez.	39.59.80↔	Sonstige plastische Rekonstruktion von Gefässen der unteren Extremität, n.n.bez.
38.87.11↔	Sonstiger chirurgischer Verschluss der V. cava inferior	39.59.81↔	Sonstige plastische Rekonstruktion von Arterien der unteren Extremität
38.87.12↔	Sonstiger chirurgischer Verschluss der V. iliaca communis und V. iliaca interna		
38.87.19↔	Sonstiger chirurgischer Verschluss von tiefen abdominalen Venen, sonstige		
38.87.99↔	Sonstiger chirurgischer Verschluss von abdominalen Venen, sonstige		
39.50.00↔	Angioplastik oder Atherektomie an sonstigem(n) Nicht-Herzkranzgefäss(en), n.n.bez.		

39.59.82↔	Sonstige plastische Rekonstruktion der V. femoralis	77.46.20↔	Knochenbiopsie an der Patella, Offene Knochenbiopsie
39.59.83↔	Sonstige plastische Rekonstruktion der V. poplitea	77.46.99↔	Knochenbiopsie an der Patella, sonstige
39.59.88↔	Sonstige plastische Rekonstruktion von sonstigen tiefen Venen der unteren Extremität	77.47.00↔	Knochenbiopsie an Tibia und Fibula, n.n.bez.
39.59.89↔	Sonstige plastische Rekonstruktion von Gefässen der unteren Extremität, sonstige	77.47.20↔	Knochenbiopsie an Tibia und Fibula, Offene Knochenbiopsie
39.59.90↔	Sonstige plastische Rekonstruktion eines Gefässes, Venenklappenplastik	77.47.99↔	Knochenbiopsie an Tibia und Fibula, sonstige
39.75.11↔	Perkutan-transluminale Gefässintervention, sonstige Gefässe, Rotationsthrombektomie	77.48.00↔	Knochenbiopsie an Tarsalia und Metatarsalia, n.n.bez.
39.8x.00↔	Operationen am Glomus caroticum, Sinus caroticus und anderen Paraganglien, n.n.bez.	77.48.20↔	Knochenbiopsie an Tarsalia und Metatarsalia, Offene Knochenbiopsie
39.8x.10↔	Exploration des Glomus caroticum und anderer Paraganglien	77.48.99↔	Knochenbiopsie an Tarsalia und Metatarsalia, sonstige
39.8x.11↔	Exzision des Glomus caroticum und anderer Paraganglien	77.49.00↔	Knochenbiopsie an anderen näher bezeichneten Knochen, ausser Gesichtsschädelknochen, n.n.bez.
39.8x.20↔	Implantation oder Ersetzen eines Impulsgenerators zur Aktivierung des Baroreflexes	77.49.21↔	Knochenbiopsie an anderen näher bezeichneten Knochen, ausser Gesichtsschädelknochen, Knochenbiopsie an der Wirbelsäule, Offene Knochenbiopsie
39.8x.21↔	Revision (ohne Wechsel) eines Impulsgenerators zur Aktivierung des Baroreflexes	77.49.41↔	Knochenbiopsie an anderen näher bezeichneten Knochen, ausser Gesichtsschädelknochen, Knochenbiopsie an Phalangen des Fusses, Offene Knochenbiopsie
39.8x.22↔	Entfernen eines Impulsgenerators zur Aktivierung des Baroreflexes	77.49.91↔	Knochenbiopsie an anderen näher bezeichneten Knochen, ausser Gesichtsschädelknochen, Offene Knochenbiopsie
39.8x.30↔	Implantation oder Ersetzen einer (von) Elektrode(n) zur Aktivierung des Baroreflexes	77.49.99↔	Knochenbiopsie an anderen näher bezeichneten Knochen, ausser Gesichtsschädelknochen, sonstige
39.8x.31↔	Revision (ohne Wechsel) einer (von) Elektrode(n) zur Aktivierung des Baroreflexes	77.61.11↔	Lokale Resektion von Knochenläsion oder -gewebe an einer Rippe
39.8x.32↔	Entfernen einer (von) Elektrode(n) zur Aktivierung des Baroreflexes	77.61.12↔	Lokale Resektion von Knochenläsion oder -gewebe am Sternum
39.8x.99↔	Operationen am Glomus caroticum, Sinus caroticus und anderen Paraganglien, sonstige	77.81.11↔	Sonstige partielle Knochenresektion an einer Rippe
39.99.10↔	Aortopexie	77.81.12↔	Sonstige partielle Knochenresektion am Sternum
39.99.20↔	Operationen bei kongenitalen Gefässanomalien, n.n.bez.	79.24↔	Offene Reposition einer Fingerfraktur ohne innere Knochenfixation
39.99.22↔	Operationen bei kongenitalen Anomalien der A. oder V. pulmonalis oder bei A. lusoria	80.81.00↔	Sonstige lokale Exzision oder Destruktion einer Gelenkläsion an der Schulter, n.n.bez.
39.99.23↔	Operationen bei kongenitalen Anomalien der V. cava	80.81.10↔	Débridement am Humeroglenoidalgelenk
39.99.24↔	Operationen bei kongenitalen Kollateralgefässen und Unifokalisierung	80.81.11↔	Zystenexstirpation am Humeroglenoidalgelenk
39.99.30↔	Katheterinterventioneller Verschluss des Ductus arteriosus Botalli, n.n.bez.	80.81.19↔	Sonstige lokale Exzision oder Destruktion am Humeroglenoidalgelenk
39.99.31↔	Katheterinterventioneller Verschluss des Ductus arteriosus Botalli, mit Coil	80.81.20↔	Débridement am Akromioklavikulargelenk
39.99.32↔	Katheterinterventioneller Verschluss des Ductus arteriosus Botalli, mit Amplatz-Ductus-Occluder	80.81.21↔	Zystenexstirpation am Akromioklavikulargelenk
39.99.38↔	Katheterinterventioneller Verschluss des Ductus arteriosus Botalli, sonstige	80.81.29↔	Sonstige lokale Exzision oder Destruktion am Akromioklavikulargelenk
39.99.39↔	Operationen bei sonstigen kongenitalen Gefässanomalien	80.81.99↔	Sonstige lokale Exzision oder Destruktion einer Gelenkläsion an der Schulter, sonstige
40.11.10↔	Offene (Inzisions-) Biopsie eines mediastinalen, paraaortalen, iliakalen oder pelvinen Lymphknotens	80.82.00↔	Sonstige lokale Exzision oder Destruktion einer Gelenkläsion am Ellenbogen, n.n.bez.
40.11.11↔	Offene (Inzisions-) Biopsie eines zervikalen, supraklavikulären, axillären oder inguinalen Lymphknotens	80.82.10↔	Arthroskopische lokale Exzision oder Destruktion einer Gelenkläsion am Ellenbogen
44.01↔	Trunkuläre Vagotomie	80.82.11↔	Débridement am Ellenbogengelenk
77.40.20↔	Knochenbiopsie, ohne Angabe der Lokalisation, Offene Knochenbiopsie	80.82.12↔	Zystenexstirpation am Ellenbogengelenk
77.40.99↔	Knochenbiopsie, ohne Angabe der Lokalisation, sonstige	80.82.99↔	Sonstige lokale Exzision oder Destruktion einer Gelenkläsion am Ellenbogen, sonstige
77.41.00↔	Knochenbiopsie von Skapula, Klavikula, Rippen und Sternum, n.n.bez.	80.83.00↔	Sonstige lokale Exzision oder Destruktion einer Gelenkläsion am Handgelenk, n.n.bez.
77.41.20↔	Knochenbiopsie von Skapula, Klavikula, Rippen und Sternum, Offene Knochenbiopsie	80.83.10↔	Arthroskopische lokale Exzision oder Destruktion einer Gelenkläsion am Handgelenk
77.41.99↔	Knochenbiopsie von Skapula, Klavikula, Rippen und Sternum, sonstige	80.83.11↔	Débridement am Handgelenk
77.42.00↔	Knochenbiopsie am Humerus, n.n.bez.	80.83.12↔	Zystenexstirpation am Handgelenk
77.42.20↔	Knochenbiopsie am Humerus, Offene Knochenbiopsie	80.83.99↔	Sonstige lokale Exzision oder Destruktion einer Gelenkläsion am Handgelenk, sonstige
77.42.99↔	Knochenbiopsie am Humerus, sonstige	80.85.00↔	Sonstige lokale Exzision oder Destruktion einer Gelenkläsion an der Hüfte, n.n.bez.
77.43.00↔	Knochenbiopsie an Radius und Ulna, n.n.bez.	80.85.10↔	Arthroskopische lokale Exzision oder Destruktion einer Gelenkläsion an der Hüfte
77.43.20↔	Knochenbiopsie an Radius und Ulna, Offene Knochenbiopsie	80.85.11↔	Débridement am Hüftgelenk
77.43.99↔	Knochenbiopsie an Radius und Ulna, sonstige	80.85.12↔	Zystenexstirpation am Hüftgelenk
77.44.00↔	Knochenbiopsie an Karpalia und Metakarpalia, n.n.bez.	80.85.99↔	Sonstige lokale Exzision oder Destruktion einer Gelenkläsion an der Hüfte, sonstige
77.44.20↔	Knochenbiopsie an Karpalia und Metakarpalia, Offene Knochenbiopsie	80.86.00↔	Sonstige lokale Exzision oder Destruktion einer Gelenkläsion am Knie, n.n.bez.
77.44.99↔	Knochenbiopsie an Karpalia und Metakarpalia, sonstige	80.86.10↔	Arthroskopische lokale Exzision oder Destruktion am Kniegelenk
77.45.00↔	Knochenbiopsie am Femur, n.n.bez.	80.86.11↔	Débridement am Kniegelenk
77.45.20↔	Knochenbiopsie am Femur, Offene Knochenbiopsie	80.86.12↔	Zystenexstirpation am Kniegelenk
77.45.99↔	Knochenbiopsie am Femur, sonstige	80.86.13↔	Exzision eines Meniskusganglions am Kniegelenk
77.46.00↔	Knochenbiopsie an der Patella, n.n.bez.	80.86.99↔	Sonstige lokale Exzision oder Destruktion einer Gelenkläsion am Knie, sonstige

80.87.00↔	Sonstige lokale Exzision oder Destruktion einer Gelenkläsion am Sprunggelenk, n.n.bez.	80.99.30↔	Arthroskopische Exzision an der Symphyse
80.87.10↔	Arthroskopische lokale Exzision oder Destruktion einer Gelenkläsion am oberen Sprunggelenk	80.99.31↔	Sonstige Exzision an der Symphyse
80.87.11↔	Débridement am oberen Sprunggelenk	81.25↔	Arthrodesse am Radiokarpalgelenk
80.87.12↔	Zystenexstirpation am oberen Sprunggelenk	81.44.10↔	Stabilisierung der Patella, Retinakulumspaltung, lateral
80.87.19↔	Sonstige lokale Exzision oder Destruktion einer Gelenkläsion am oberen Sprunggelenk	81.44.11↔	Stabilisierung der Patella, Retinakulumspaltung, lateral mit Zügelungsoperation
80.87.20↔	Arthroskopische lokale Exzision oder Destruktion einer Gelenkläsion am unteren Sprunggelenk	81.44.12↔	Stabilisierung der Patella, Verlagerung des Patellarsehnenansatzes
80.87.21↔	Débridement am unteren Sprunggelenk	81.44.13↔	Stabilisierung der Patella, Verlagerung des Patellarsehnenansatzes mit Knochenspan
80.87.22↔	Zystenexstirpation am unteren Sprunggelenk	81.44.14↔	Stabilisierung der Patella mittels MPFL (Mediales Patello-Femorales Ligament)-Plastik
80.87.29↔	Sonstige lokale Exzision oder Destruktion einer Gelenkläsion am unteren Sprunggelenk	81.44.99↔	Stabilisierung der Patella, sonstige
80.87.99↔	Sonstige lokale Exzision oder Destruktion einer Gelenkläsion am Sprunggelenk, sonstige	81.45.10↔	Rekonstruktion des vorderen Kreuzbandes mit autogener Patellarsehne, arthroskopisch
80.88.00↔	Sonstige lokale Exzision oder Destruktion einer Gelenkläsion an Fuss und Zehen, n.n.bez.	81.45.11↔	Rekonstruktion des hinteren Kreuzbandes mit autogener Patellarsehne, arthroskopisch
80.88.10↔	Arthroskopische lokale Exzision oder Destruktion einer Gelenkläsion an Fuss und Zehen	81.45.12↔	Rekonstruktion des vorderen Kreuzbandes mit Semitendinosus- und/oder Gracilis-Sehne, arthroskopisch
80.88.20↔	Débridement am Metatarsophalangealgelenk	81.45.13↔	Rekonstruktion des hinteren Kreuzbandes mit Semitendinosus- und/oder Gracilis-Sehne, arthroskopisch
80.88.21↔	Zystenexstirpation am Metatarsophalangealgelenk	81.45.19↔	Sonstige Rekonstruktion an den Kreuzbändern, arthroskopisch
80.88.29↔	Sonstige lokale Exzision oder Destruktion am Metatarsophalangealgelenk	81.45.20↔	Rekonstruktion des vorderen Kreuzbandes mit autogener Patellarsehne, offen chirurgisch
80.88.30↔	Débridement an Zehngelenken	81.45.21↔	Rekonstruktion des hinteren Kreuzbandes mit autogener Patellarsehne, offen chirurgisch
80.88.40↔	Débridement an sonstigen Fussgelenken	81.45.22↔	Rekonstruktion des vorderen Kreuzbandes mit Semitendinosus- und/oder Gracilis-Sehne, offen chirurgisch
80.88.50↔	Zystenexstirpation an sonstigen Gelenken von Fuss und Zehen	81.45.23↔	Rekonstruktion des hinteren Kreuzbandes mit Semitendinosus- und/oder Gracilis-Sehne, offen chirurgisch
80.88.59↔	Sonstige lokale Exzision oder Destruktion an sonstigen Gelenken von Fuss und Zehen	81.45.29↔	Sonstige Rekonstruktion an den Kreuzbändern, offen chirurgisch
80.88.99↔	Sonstige lokale Exzision oder Destruktion einer Gelenkläsion an Fuss und Zehen, sonstige	81.45.99↔	Sonstige Rekonstruktion an den Kreuzbändern, sonstige
80.89.00↔	Sonstige lokale Exzision oder Destruktion einer Gelenkläsion an anderer bezeichneter Lokalisation, n.n.bez.	81.71.00↔	Arthroplastik mit Implantat am Metakarpophalangeal- und Interphalangealgelenk, n.n.bez.
80.89.20↔	Arthroskopische lokale Exzision oder Destruktion einer Gelenkläsion am Iliosakralgelenk	81.71.10↔	Implantation einer sonstigen Fingergelenkendoprothese
80.89.21↔	Débridement am Iliosakralgelenk	81.71.99↔	Arthroplastik mit Implantat am Metakarpophalangeal- und Interphalangealgelenk, sonstige
80.89.22↔	Zystenexstirpation am Iliosakralgelenk	81.72↔	Arthroplastik ohne Implantat am Metakarpophalangeal- und Interphalangealgelenk
80.89.29↔	Sonstige lokale Exzision oder Destruktion am Iliosakralgelenk	81.74.00↔	Arthroplastik mit Implantat am Karpokarpal- oder Karpometakarpalgelenk, n.n.bez.
80.91.10↔	Arthroskopische Exzision am Humeroglenoidalgelenk	81.74.10↔	Implantation einer Daumensattelgelenkendoprothese
80.91.11↔	Sonstige Exzision am Humeroglenoidalgelenk	81.74.99↔	Arthroplastik mit Implantat am Karpokarpal- oder Karpometakarpalgelenk, sonstige
80.91.20↔	Arthroskopische Exzision am Akromioklavikulargelenk	81.93.00↔	Naht an Kapsel oder Ligament der oberen Extremitäten, n.n.bez.
80.91.21↔	Sonstige Exzision am Akromioklavikulargelenk	81.93.10↔	Naht des Bandapparates der Klavikula
80.92.10↔	Arthroskopische Exzision am Ellenbogen	81.93.20↔	Naht des radioulnaren Ringbandes
80.92.11↔	Entnahme eines Knorpeltransplantates am Ellenbogengelenk	81.93.21↔	Naht des distalen radioulnaren Bandapparates
80.93.11↔	Entnahme eines Knorpeltransplantates am Handgelenk	81.93.30↔	Naht an Kapsel oder Ligament der oberen Extremitäten, Handwurzel und Mittelhand
80.93.12↔	Resektion des Discus triangularis am Handgelenk	81.93.99↔	Naht an Kapsel oder Ligament der oberen Extremitäten, sonstige
80.95.10↔	Arthroskopische Exzision am Hüftgelenk	82.12↔	Fasziotomie der Hand
80.95.11↔	Entnahme eines Knorpeltransplantates am Hüftgelenk	82.32↔	Exzision einer Handsehne zur Transplantation
80.95.99↔	Sonstige Exzision am Hüftgelenk, sonstige	82.34↔	Exzision von Muskel oder Faszie der Hand zur Transplantation
80.96.10↔	Arthroskopische Exzision am Kniegelenk	82.35.00↔	Sonstige Fasziotomie der Hand, n.n.bez.
80.96.20↔	Entnahme eines Knorpeltransplantates am Kniegelenk, arthroskopisch	82.35.10↔	Fasziotomie der Hohlhand
80.96.21↔	Entnahme eines Knorpeltransplantates am Kniegelenk, offen chirurgisch	82.35.11↔	Fasziotomie der Hand und Finger mit Neurolyse
80.97.00↔	Sonstige Exzision am Sprunggelenk, n.n.bez.	82.35.12↔	Fasziotomie der Hand und Finger mit Neurolyse und Arteriolyse
80.97.10↔	Arthroskopische Exzision am oberen Sprunggelenk	82.35.13↔	Fasziotomie der Hand und Finger mit Arthrolyse
80.97.11↔	Sonstige Exzision am oberen Sprunggelenk	82.35.99↔	Sonstige Fasziotomie der Hand, sonstige
80.97.20↔	Arthroskopische Exzision am unteren Sprunggelenk	82.39.00↔	Sonstige Exzision von Weichteilen der Hand, n.n.bez
80.97.21↔	Sonstige Exzision am unteren Sprunggelenk	82.39.10↔	Sonstige Exzision von Weichteilen der Hand, Exzision von Sehnencheiden der Hand
80.97.30↔	Entnahme eines Knorpeltransplantates am Sprunggelenk	82.39.99↔	Sonstige Exzision von Weichteilen der Hand, sonstige
80.97.99↔	Sonstige Exzision am Sprunggelenk, sonstige	82.46.00↔	Naht an Muskel oder Faszie der Hand, n.n.bez.
80.98.00↔	Sonstige Exzision an Fuss- und Zehngelenk, n.n.bez.	82.46.10↔	Naht an einer Faszie der Hand
80.98.10↔	Arthroskopische Exzision an Fuss- und Zehngelenken	82.46.20↔	Naht an einem Muskel der Hand
80.98.11↔	Sonstige Exzision am Metatarsophalangealgelenk	82.46.99↔	Naht an Muskel oder Faszie der Hand, sonstige
80.98.12↔	Sonstige Exzision an sonstigen Fussgelenken	82.51↔	Verlängerung einer Sehne der Hand
80.98.13↔	Sonstige Exzision an Zehngelenken	82.52↔	Verkürzung einer Sehne der Hand
80.98.99↔	Sonstige Exzision an Fuss- und Zehngelenk, sonstige		
80.99.10↔	Arthroskopische Exzision am Sternoklavikulargelenk		
80.99.11↔	Sonstige Exzision am Sternoklavikulargelenk		
80.99.20↔	Arthroskopische Exzision am Iliosakralgelenk		
80.99.21↔	Sonstige Exzision am Iliosakralgelenk		

82.53↔	Reinsertion einer Sehne der Hand	83.76.12↔	Sonstige Sehnen-Transposition, Oberarm und Ellenbogen
82.54↔	Reinsertion eines Muskels der Hand	83.76.13↔	Sonstige Sehnen-Transposition, Unterarm
82.55↔	Sonstige Längenänderung an Muskel oder Sehne der Hand	83.76.14↔	Sonstige Sehnen-Transposition, Brustwand und Rücken
82.56↔	Sonstiger Transfer oder Transplantation einer Sehne der Hand	83.76.15↔	Sonstige Sehnen-Transposition, Leisten- und Genitalregion und Gesäss
82.57.00↔	Sonstige Transposition einer Sehne der Hand, n.n.bez.	83.76.16↔	Sonstige Sehnen-Transposition, Untere Extremität
82.57.10↔	Sonstige Transposition einer Sehne der Hand, Transposition einer Beugesehne der Hand	83.76.19↔	Sonstige Sehnen-Transposition, Andere Lokalisation
82.57.99↔	Sonstige Transposition einer Sehne der Hand, sonstige	83.76.99↔	Sonstige Sehnen-Transposition, sonstige
82.58↔	Sonstiger Transfer oder Transplantation eines Handmuskels	83.79↔	Sonstige Muskeltransposition
82.59↔	Sonstige Transposition eines Handmuskels	83.81.10↔	Sehnen-Transplantation, Kopf und Hals
82.61↔	Pollizisation mit Übertragung von Nerven und Blutversorgung	83.81.11↔	Sehnen-Transplantation, Schulter und Axilla
82.69↔	Sonstige Rekonstruktion des Daumens	83.81.12↔	Sehnen-Transplantation, Oberarm und Ellenbogen
82.71↔	Rekonstruktion eines Ringbandes	83.81.13↔	Sehnen-Transplantation, Unterarm
82.72.00↔	Plastische Operation an der Hand mit Muskel- oder Faszien-Transplantat, n.n.bez.	83.81.14↔	Sehnen-Transplantation, Brustwand, Bauch und Rücken
82.72.10↔	Plastische Operation mit Muskel- oder Faszien-Transplantat an einem Finger	83.81.15↔	Sehnen-Transplantation, Leisten- und Genitalregion und Gesäss
82.72.11↔	Plastische Operation mit Muskel- oder Faszien-Transplantat an sonstigen Teilen der Hand	83.81.16↔	Sehnen-Transplantation, Untere Extremität
82.72.99↔	Plastische Operation an der Hand mit Muskel- oder Faszien-Transplantat, sonstiges	83.81.19↔	Sehnen-Transplantation, Andere Lokalisation
82.79↔	Plastische Operation an der Hand mit anderem Transplantat oder Implantat	83.81.99↔	Sehnen-Transplantation, sonstige
82.81↔	Transfer eines Fingers, ausgenommen Daumen	83.82.10↔	Faszien-Transplantation, Kopf und Hals
82.82↔	Plastische Rekonstruktion einer Spalthand	83.82.11↔	Faszien-Transplantation, Schulter und Axilla
82.83↔	Plastische Rekonstruktion bei Makrodaktylie	83.82.12↔	Faszien-Transplantation, Oberarm und Ellenbogen
82.85↔	Sonstige Tenodese an der Hand	83.82.13↔	Faszien-Transplantation, Unterarm
82.86.00↔	Sonstige Tenoplastik an der Hand, n.n.bez.	83.82.14↔	Faszien-Transplantation, Brustwand, Bauch und Rücken
82.86.10↔	Tenoplastik von Beugesehnen der Hand	83.82.15↔	Faszien-Transplantation, Leisten- und Genitalregion und Gesäss
82.86.11↔	Schaffung eines Transplantlagers für Sehnen an der Hand	83.82.16↔	Faszien-Transplantation, Untere Extremität
82.86.12↔	Revision (ohne Wechsel) eines Sehnenimplantats an der Hand	83.82.19↔	Faszien-Transplantation, Andere Lokalisation
82.86.13↔	Wechsel eines Sehnenimplantats an der Hand	83.82.20↔	Transplantation eines lokalen Muskel- oder Faszienlappens, Kopf und Hals
82.86.99↔	Sonstige Tenoplastik an der Hand, sonstige	83.82.21↔	Transplantation eines lokalen Muskel- oder Faszienlappens, Schulter und Axilla
82.89.10↔	Sehnenscheidenplastik an der Hand	83.82.22↔	Transplantation eines lokalen Muskel- oder Faszienlappens, Oberarm und Ellenbogen
82.89.11↔	Knöcherner Refixation von Bänder der Handwurzel und Mittelhand	83.82.23↔	Transplantation eines lokalen Muskel- oder Faszienlappens, Unterarm
82.89.12↔	Knöcherner Refixation von sonstigen Bänder der Hand	83.82.24↔	Transplantation eines lokalen Muskel- oder Faszienlappens, Brustwand, Bauch und Rücken
82.89.13↔	Gelenkübergreifende Weichteildistraktion bei kongenitalen Anomalien der Hand	83.82.25↔	Transplantation eines lokalen Muskel- oder Faszienlappens, Leisten- und Genitalregion und Gesäss
82.89.14↔	Radialisierung bei kongenitalen Anomalien der Hand	83.82.26↔	Transplantation eines lokalen Muskel- oder Faszienlappens, Untere Extremität
82.89.15↔	Resektion von Schnürringen mit plastischer Rekonstruktion bei kongenitalen Anomalien der Hand	83.82.29↔	Transplantation eines lokalen Muskel- oder Faszienlappens, Andere Lokalisation
82.89.16↔	Transfer einer Zehe als Fingerersatz	83.82.30↔	Transplantation eines osteomyokutanen oder osteofasziokutanen Lappens, Kopf und Hals
83.43.10↔	Entnahme eines myokutanen Lappens zur Transplantation	83.82.31↔	Transplantation eines osteomyokutanen oder osteofasziokutanen Lappens, Schulter und Axilla
83.43.11↔	Entnahme eines osteomyokutanen oder osteofasziokutanen Lappens zur Transplantation	83.82.32↔	Transplantation eines osteomyokutanen oder osteofasziokutanen Lappens, Oberarm und Ellenbogen
83.43.12↔	Entnahme eines sonstigen Lappentransplantates mit mikrovaskulärer Anastomosierung aus Muskel oder Faszie	83.82.33↔	Transplantation eines osteomyokutanen oder osteofasziokutanen Lappens, Unterarm
83.43.99↔	Exzision von Muskel oder Faszie zur Transplantation, sonstige	83.82.34↔	Transplantation eines osteomyokutanen oder osteofasziokutanen Lappens, Brustwand, Bauch und Rücken
83.71.10↔	Sehnenvorverlagerung, Kopf und Hals	83.82.35↔	Transplantation eines osteomyokutanen oder osteofasziokutanen Lappens, Leisten- und Genitalregion und Gesäss
83.71.11↔	Sehnenvorverlagerung, Schulter und Axilla	83.82.36↔	Transplantation eines osteomyokutanen oder osteofasziokutanen Lappens, Untere Extremität
83.71.12↔	Sehnenvorverlagerung, Oberarm und Ellenbogen	83.82.39↔	Transplantation eines osteomyokutanen oder osteofasziokutanen Lappens, Andere Lokalisation
83.71.13↔	Sehnenvorverlagerung, Unterarm	83.82.40↔	Transplantation eines sonstigen Lappentransplantates mit mikrovaskulärer Anastomosierung aus Muskel oder Faszie, Kopf und Hals
83.71.14↔	Sehnenvorverlagerung, Brustwand, Bauch und Rücken	83.82.41↔	Transplantation eines sonstigen Lappentransplantates mit mikrovaskulärer Anastomosierung aus Muskel oder Faszie, Schulter und Axilla
83.71.15↔	Sehnenvorverlagerung, Leisten- und Genitalregion und Gesäss	83.82.42↔	Transplantation eines sonstigen Lappentransplantates mit mikrovaskulärer Anastomosierung aus Muskel oder Faszie, Oberarm und Ellenbogen
83.71.16↔	Sehnenvorverlagerung, Untere Extremität	83.82.43↔	Transplantation eines sonstigen Lappentransplantates mit mikrovaskulärer Anastomosierung aus Muskel oder Faszie, Unterarm
83.71.19↔	Sehnenvorverlagerung, Andere Lokalisation		
83.71.99↔	Sehnenvorverlagerung, sonstige		
83.75.10↔	Sehnen-Transfer oder -transplantation, Kopf und Hals		
83.75.11↔	Sehnen-Transfer oder -transplantation, Schulter und Axilla		
83.75.12↔	Sehnen-Transfer oder -transplantation, Oberarm und Ellenbogen		
83.75.13↔	Sehnen-Transfer oder -transplantation, Unterarm		
83.75.14↔	Sehnen-Transfer oder -transplantation, Brustwand, Bauch und Rücken		
83.75.15↔	Sehnen-Transfer oder -transplantation, Leisten- und Genitalregion und Gesäss		
83.75.16↔	Sehnen-Transfer oder -transplantation, Untere Extremität		
83.75.19↔	Sehnen-Transfer oder -transplantation, Andere Lokalisation		
83.75.99↔	Sehnen-Transfer oder -transplantation, sonstige		
83.76.10↔	Sonstige Sehnen-Transposition, Kopf und Hals		
83.76.11↔	Sonstige Sehnen-Transposition, Schulter und Axilla		

83.82.44↔	Transplantation eines sonstigen Lappentransplantates mit mikrovaskulärer Anastomosierung aus Muskel oder Faszie, Brustwand, Bauch und Rücken	86.63.21↔	Grossflächiges Vollhauttransplantat an den Hals
83.82.45↔	Transplantation eines sonstigen Lappentransplantates mit mikrovaskulärer Anastomosierung aus Muskel oder Faszie, Leisten- und Genitalregion und Gesäss	86.63.22↔	Grossflächiges Vollhauttransplantat an Schulter und Oberarm
83.82.46↔	Transplantation eines sonstigen Lappentransplantates mit mikrovaskulärer Anastomosierung aus Muskel oder Faszie, Untere Extremität	86.63.23↔	Grossflächiges Vollhauttransplantat an den Unterarm
83.82.47↔	Transplantation eines sonstigen Lappentransplantates mit mikrovaskulärer Anastomosierung aus Muskel oder Faszie, Andere Lokalisation	86.63.25↔	Grossflächiges Vollhauttransplantat an Brustwand, Bauch und Rücken
83.82.99↔	Muskel- oder Faszientransplantation, sonstige	86.63.26↔	Grossflächiges Vollhauttransplantat an die Leisten- und Genitalregion
83.92↔	Einsetzen oder Ersetzen eines Skelettmuskelstimulators	86.63.27↔	Grossflächiges Vollhauttransplantat an das Gesäss
86.4x.10↔	Radikale Exzision einer Hautläsion am Kopf mit histographischer Kontrolle	86.63.28↔	Grossflächiges Vollhauttransplantat an Oberschenkel und Unterschenkel
86.4x.11↔	Radikale Exzision einer Hautläsion des Halses mit histographischer Kontrolle	86.63.29↔	Grossflächiges Vollhauttransplantat, andere Lokalisation
86.4x.13↔	Radikale Exzision einer Hautläsion an Unterarm und Hand mit histographischer Kontrolle	86.63.2a↔	Grossflächiges Vollhauttransplantat an den Fuss
86.4x.17↔	Radikale Exzision einer Hautläsion an Leisten- und Genitalregion und Gesäss mit histographischer Kontrolle	86.63.99↔	Vollhauttransplantat an andere Lokalisationen, sonstige
86.4x.18↔	Radikale Exzision einer Hautläsion der unteren Extremität mit histographischer Kontrolle	86.71↔	Herauspräparieren und Vorbereiten von gestielten oder freien Lappen
86.4x.19↔	Radikale Exzision einer Hautläsion anderer Lokalisation mit histographischer Kontrolle	86.72↔	Verschiebung eines gestielten Lappens
86.4x.20↔	Radikale Exzision einer Hautläsion am Kopf mit Transplantation oder Transposition von Haut	86.73.00↔	Anbringen von gestieltem oder freiem Lappen an die Hand, n.n.bez.
86.4x.21↔	Radikale Exzision einer Hautläsion des Halses mit Transplantation oder Transposition von Haut	86.73.11↔	Kleinflächige Verschiebe-Rotationsplastik an die Hand
86.4x.22↔	Radikale Exzision einer Hautläsion an Schulter und Axilla mit Transplantation oder Transposition von Haut	86.73.12↔	Kleinflächige Transpositionsplastik an die Hand
86.4x.23↔	Radikale Exzision einer Hautläsion an Oberarm und Ellenbogen mit Transplantation oder Transposition von Haut	86.73.13↔	Kleinflächige Insellappenplastik an die Hand
86.4x.24↔	Radikale Exzision einer Hautläsion des Unterarmes mit Transplantation oder Transposition von Haut	86.73.20↔	Grossflächige Dehnungsplastik an der Hand
86.4x.25↔	Radikale Exzision einer Hautläsion der Hand mit Transplantation oder Transposition von Haut	86.73.21↔	Grossflächige Verschiebe-Rotationsplastik an der Hand
86.4x.26↔	Radikale Exzision einer Hautläsion an Brustwand und Rücken mit Transplantation oder Transposition von Haut	86.73.22↔	Grossflächige Transpositionsplastik an der Hand
86.4x.27↔	Radikale Exzision einer Hautläsion an die Bauchregion mit Transplantation oder Transposition von Haut	86.73.23↔	Grossflächige Insellappenplastik an der Hand
86.4x.28↔	Radikale Exzision einer Hautläsion der Leisten- und Genitalregion mit Transplantation oder Transposition von Haut	86.73.24↔	Grossflächige Z-Plastik an der Hand
86.4x.29↔	Radikale Exzision einer Hautläsion anderer Lokalisation mit Transplantation oder Transposition von Haut	86.73.29↔	Sonstige lokale Lappenplastik an die Hand
86.4x.2a↔	Radikale Exzision einer Hautläsion am Gesäss mit Transplantation oder Transposition von Haut	86.73.30↔	Anbringen von freiem Lappen mit mikrovaskulärer Anastomosierung an die Hand
86.4x.2b↔	Radikale Exzision einer Hautläsion der unteren Extremität mit Transplantation oder Transposition von Haut	86.73.40↔	Anbringen von gestieltem regionalem oder gestieltem Fernlappen an die Hand
86.61.10↔	Kleinflächiges Vollhauttransplantat an die Hand	86.73.80↔	Kombinierte plastische Eingriffe an Haut und Unterhaut der Hand
86.61.20↔	Grossflächiges Vollhauttransplantat an die Hand	86.73.99↔	Anbringen von gestielten oder freien Lappen an die Hand, sonstige
86.61.99↔	Vollhauttransplantat an die Hand, sonstige	86.74.20↔	Kleinflächige Verschiebe-Rotationsplastik am Kopf (außer Lippe und Mund)
86.62.10↔	Kleinflächiges Spalthauttransplantat an die Hand	86.74.21↔	Kleinflächige Verschiebe-Rotationsplastik am Hals
86.62.20↔	Grossflächiges Spalthauttransplantat an die Hand	86.74.22↔	Kleinflächige Verschiebe-Rotationsplastik an Schulter und Oberarm
86.62.99↔	Sonstiges Hauttransplantat an die Hand, sonstiges	86.74.23↔	Kleinflächige Verschiebe-Rotationsplastik am Unterarm
86.63.10↔	Kleinflächiges Vollhauttransplantat an den Kopf (außer Lippe und Mund)	86.74.25↔	Kleinflächige Verschiebe-Rotationsplastik an Brustwand und Rücken
86.63.11↔	Kleinflächiges Vollhauttransplantat an den Hals	86.74.26↔	Kleinflächige Verschiebe-Rotationsplastik an der Bauchregion
86.63.12↔	Kleinflächiges Vollhauttransplantat an Schulter und Oberarm	86.74.27↔	Kleinflächige Verschiebe-Rotationsplastik an der Leisten- und Genitalregion
86.63.13↔	Kleinflächiges Vollhauttransplantat an den Unterarm	86.74.28↔	Kleinflächige Verschiebe-Rotationsplastik am Gesäss
86.63.15↔	Kleinflächiges Vollhauttransplantat an Brustwand, Bauch und Rücken	86.74.29↔	Kleinflächige Verschiebe-Rotationsplastik, an andere Lokalisationen
86.63.16↔	Kleinflächiges Vollhauttransplantat an die Leisten- und Genitalregion	86.74.2a↔	Kleinflächige Verschiebe-Rotationsplastik an Oberschenkel und Unterschenkel
86.63.17↔	Kleinflächiges Vollhauttransplantat an das Gesäss	86.74.2b↔	Kleinflächige Verschiebe-Rotationsplastik am Fuss
86.63.18↔	Kleinflächiges Vollhauttransplantat an Oberschenkel und Unterschenkel	86.74.30↔	Kleinflächige Transpositionsplastik am Kopf (außer Lippe und Mund)
86.63.19↔	Kleinflächiges Vollhauttransplantat an andere Lokalisation	86.74.31↔	Kleinflächige Transpositionsplastik am Hals
86.63.1a↔	Kleinflächiges Vollhauttransplantat am Fuss	86.74.32↔	Kleinflächige Transpositionsplastik an Schulter und Oberarm
86.63.20↔	Grossflächiges Vollhauttransplantat an den Kopf (ausser Lippe und Mund)	86.74.33↔	Kleinflächige Transpositionsplastik am Unterarm
		86.74.34↔	Kleinflächige Transpositionsplastik an Brustwand und Rücken
		86.74.35↔	Kleinflächige Transpositionsplastik an der Bauchregion
		86.74.36↔	Kleinflächige Transpositionsplastik an der Leisten- und Genitalregion
		86.74.37↔	Kleinflächige Transpositionsplastik am Gesäss
		86.74.38↔	Kleinflächige Transpositionsplastik an Oberschenkel und Unterschenkel
		86.74.39↔	Kleinflächige Transpositionsplastik, an andere Lokalisationen
		86.74.3a↔	Kleinflächige Transpositionsplastik am Fuss
		86.74.40↔	Kleinflächige Insellappenplastik am Kopf (außer Lippe und Mund)
		86.74.41↔	Kleinflächige Insellappenplastik am Hals
		86.74.42↔	Kleinflächige Insellappenplastik an Schulter und Oberarm
		86.74.43↔	Kleinflächige Insellappenplastik am Unterarm

86.74.44↔	Kleinflächige Insellappenplastik an Brustwand und Rücken	86.76.39↔	Grossflächige Transpositionsplastik, andere Lokalisation
86.74.45↔	Kleinflächige Insellappenplastik an der Bauchregion	86.76.3a↔	Grossflächige Transpositionsplastik am Fuss
86.74.46↔	Kleinflächige Insellappenplastik an der Leisten- und Genitalregion	86.76.40↔	Grossflächige Insellappenplastik am Kopf (ausser Lippe und Mund)
86.74.47↔	Kleinflächige Insellappenplastik am Gesäss	86.76.41↔	Grossflächige Insellappenplastik am Hals
86.74.48↔	Kleinflächige Insellappenplastik an Oberschenkel und Unterschenkel	86.76.42↔	Grossflächige Insellappenplastik an Schulter und Oberarm
86.74.49↔	Kleinflächige Insellappenplastik, an andere Lokalisationen	86.76.43↔	Grossflächige Insellappenplastik am Unterarm
86.74.4a↔	Kleinflächige Insellappenplastik am Fuss	86.76.44↔	Grossflächige Insellappenplastik an Brustwand und Rücken
86.74.99↔	Anbringen von gestieltem oder freiem Lappen an andere Lokalisationen, sonstige	86.76.45↔	Grossflächige Insellappenplastik an der Bauchregion
86.75.10↔	Revision von gestieltem oder freiem Lappen oder freiem Hauttransplantat des Kopfes	86.76.46↔	Grossflächige Insellappenplastik an der Leisten- und Genitalregion
86.75.11↔	Revision von gestieltem oder freiem Lappen oder freiem Hauttransplantat des Halses	86.76.47↔	Grossflächige Insellappenplastik am Gesäss
86.75.12↔	Revision von gestieltem oder freiem Lappen oder freiem Hauttransplantat von Schulter und Oberarm	86.76.48↔	Grossflächige Insellappenplastik an Oberschenkel und Unterschenkel
86.75.13↔	Revision von gestieltem oder freiem Lappen oder freiem Hauttransplantat des Unterarmes	86.76.49↔	Grossflächige Insellappenplastik, andere Lokalisation
86.75.14↔	Revision von gestieltem oder freiem Lappen oder freiem Hauttransplantat der Hand	86.76.4a↔	Grossflächige Insellappenplastik am Fuss
86.75.15↔	Revision von gestieltem oder freiem Lappen oder freiem Hauttransplantat der Brustwand und Rücken	86.76.99↔	Anbringen von gestieltem oder freiem Lappen an anderen Lokalisationen, grossflächig, sonstige
86.75.16↔	Revision von gestieltem oder freiem Lappen oder freiem Hauttransplantat der Bauchregion	86.77.10↔	Sonstige lokale Lappenplastik am Kopf (außer Lippe und Mund)
86.75.17↔	Revision von gestieltem oder freiem Lappen oder freiem Hauttransplantat der unteren Extremität	86.77.11↔	Sonstige lokale Lappenplastik am Hals
86.75.19↔	Revision von gestieltem oder freiem Lappen oder freiem Hauttransplantat anderer Lokalisation	86.77.12↔	Sonstige lokale Lappenplastik an Schulter und Oberarm
86.75.99↔	Revision von gestieltem oder freiem Lappen, sonstige	86.77.13↔	Sonstige lokale Lappenplastik am Unterarm
86.76.10↔	Grossflächige Dehnungsplastik am Kopf (ausser Lippe und Mund)	86.77.14↔	Sonstige lokale Lappenplastik an Brustwand und Rücken
86.76.11↔	Grossflächige Dehnungsplastik am Hals	86.77.15↔	Sonstige lokale Lappenplastik an der Bauchregion
86.76.12↔	Grossflächige Dehnungsplastik an Schulter und Oberarm	86.77.16↔	Sonstige lokale Lappenplastik an der Leisten- und Genitalregion
86.76.13↔	Grossflächige Dehnungsplastik am Unterarm	86.77.17↔	Sonstige lokale Lappenplastik am Gesäss
86.76.14↔	Grossflächige Dehnungsplastik an Brustwand und Rücken	86.77.18↔	Sonstige lokale Lappenplastik an Oberschenkel und Unterschenkel
86.76.15↔	Grossflächige Dehnungsplastik an der Bauchregion	86.77.19↔	Sonstige lokale Lappenplastik, an andere Lokalisationen
86.76.16↔	Grossflächige Dehnungsplastik an der Leisten- und Genitalregion	86.77.1a↔	Sonstige lokale Lappenplastik am Fuss
86.76.17↔	Grossflächige Dehnungsplastik am Gesäss	86.78.10↔	Anbringen von freiem Lappen mit mikrovasculärer Anastomosierung am Kopf (außer Lippe und Mund)
86.76.19↔	Grossflächige Dehnungsplastik, andere Lokalisation	86.78.11↔	Anbringen von freiem Lappen mit mikrovasculärer Anastomosierung am Hals
86.76.1a↔	Grossflächige Dehnungsplastik an Oberschenkel und Unterschenkel	86.78.12↔	Anbringen von freiem Lappen mit mikrovasculärer Anastomosierung an Schulter und Oberarm
86.76.1b↔	Grossflächige Dehnungsplastik am Fuss	86.78.13↔	Anbringen von freiem Lappen mit mikrovasculärer Anastomosierung am Unterarm
86.76.20↔	Grossflächige Verschiebe-Rotationsplastik am Kopf (ausser Lippe und Mund)	86.78.14↔	Anbringen von freiem Lappen mit mikrovasculärer Anastomosierung an Brustwand und Rücken
86.76.21↔	Grossflächige Verschiebe-Rotationsplastik am Hals	86.78.15↔	Anbringen von freiem Lappen mit mikrovasculärer Anastomosierung an Bauchregion
86.76.22↔	Grossflächige Verschiebe-Rotationsplastik an Schulter und Oberarm	86.78.16↔	Anbringen von freiem Lappen mit mikrovasculärer Anastomosierung an der Leisten- und Genitalregion
86.76.23↔	Grossflächige Verschiebe-Rotationsplastik am Unterarm	86.78.17↔	Anbringen von freiem Lappen mit mikrovasculärer Anastomosierung am Gesäss
86.76.24↔	Grossflächige Verschiebe-Rotationsplastik an Brustwand und Rücken	86.78.18↔	Anbringen von freiem Lappen mit mikrovasculärer Anastomosierung an der unteren Extremität
86.76.25↔	Grossflächige Verschiebe-Rotationsplastik an der Bauchregion	86.78.19↔	Anbringen von freiem Lappen mit mikrovasculärer Anastomosierung an andere Lokalisation
86.76.26↔	Grossflächige Verschiebe-Rotationsplastik an der Leisten- und Genitalregion	86.78.20↔	Anbringen von gestieltem regionalem Lappen oder gestieltem Fernlappen am Kopf (außer Lippe und Mund)
86.76.27↔	Grossflächige Verschiebe-Rotationsplastik am Gesäss	86.78.21↔	Anbringen von gestieltem regionalem Lappen oder gestieltem Fernlappen am Hals
86.76.28↔	Grossflächige Verschiebe-Rotationsplastik an Oberschenkel und Unterschenkel	86.78.22↔	Anbringen von gestieltem regionalem Lappen oder gestieltem Fernlappen an Schulter und Oberarm
86.76.29↔	Grossflächige Verschiebe-Rotationsplastik, andere Lokalisation	86.78.23↔	Anbringen von gestieltem regionalem Lappen oder gestieltem Fernlappen am Unterarm
86.76.2a↔	Grossflächige Verschiebe-Rotationsplastik am Fuss	86.78.24↔	Anbringen von gestieltem regionalem Lappen oder gestieltem Fernlappen an Brustwand und Rücken
86.76.30↔	Grossflächige Transpositionsplastik am Kopf (ausser Lippe und Mund)	86.78.25↔	Anbringen von gestieltem regionalem Lappen oder gestieltem Fernlappen an die Bauchregion
86.76.31↔	Grossflächige Transpositionsplastik am Hals	86.78.26↔	Anbringen von gestieltem regionalem Lappen oder gestieltem Fernlappen an der Leisten- und Genitalregion
86.76.32↔	Grossflächige Transpositionsplastik an Schulter und Oberarm	86.78.27↔	Anbringen von gestieltem regionalem Lappen oder gestieltem Fernlappen am Gesäss
86.76.33↔	Grossflächige Transpositionsplastik am Unterarm	86.78.28↔	Anbringen von gestieltem regionalem Lappen oder gestieltem Fernlappen an der unteren Extremität
86.76.34↔	Grossflächige Transpositionsplastik an Brustwand und Rücken	86.78.29↔	Anbringen von gestieltem regionalem Lappen oder gestieltem Fernlappen an andere Lokalisation
86.76.35↔	Grossflächige Transpositionsplastik an der Bauchregion	86.78.40↔	Anbringen von sonstigem gestieltem oder freien Lappen am Kopf (außer Lippe und Mund)
86.76.36↔	Grossflächige Transpositionsplastik an der Leisten- und Genitalregion		
86.76.37↔	Grossflächige Transpositionsplastik am Gesäss		
86.76.38↔	Grossflächige Transpositionsplastik an Oberschenkel und Unterschenkel		

86.78.41↔	Anbringen von sonstigem gestielten oder freien Lappen am Hals	92.27.79↔	Radioaktive Moulagen, sonstige
86.78.42↔	Anbringen von sonstigem gestielten oder freien Lappen an Schulter und Oberarm	92.28.00↔	Injektion, Instillation oder orale Gabe von Radioisotopen, n.n.bez.
86.78.43↔	Anbringen von sonstigem gestielten oder freien Lappen am Unterarm	92.28.01↔	Instillation von offenen Radionukliden in Gelenke
86.78.44↔	Anbringen von sonstigem gestielten oder freien Lappen an Brustwand und Rücken	92.28.02↔	Radiojodtherapie bis 1,2 GBq I-131, ohne Gabe von rekombinantem Thyreotropin (rh-TSH)
86.78.45↔	Anbringen von sonstigem gestielten oder freien Lappen an die Bauchregion	92.28.03↔	Radiojodtherapie bis 1,2 GBq I-131, mit Gabe von rekombinantem Thyreotropin (rh-TSH)
86.78.46↔	Anbringen von sonstigem gestielten oder freien Lappen an der Leisten- und Genitalregion	92.28.04↔	Radiojodtherapie über 1,2 bis unter 5 GBq I-131, ohne Gabe von rekombinantem Thyreotropin (rh-TSH)
86.78.47↔	Anbringen von sonstigem gestielten oder freien Lappen am Gesäss	92.28.05↔	Radiojodtherapie über 1,2 bis unter 5 GBq I-131, mit Gabe von rekombinantem Thyreotropin (rh-TSH)
86.78.48↔	Anbringen von sonstigem gestielten oder freien Lappen an der unteren Extremität	92.28.06↔	Radiojodtherapie mit 5 und mehr GBq I-131, ohne Gabe von rekombinantem Thyreotropin (rh-TSH)
86.78.49↔	Anbringen von sonstigem gestielten oder freien Lappen an andere Lokalisation	92.28.07↔	Radiojodtherapie mit 5 und mehr GBq I-131, mit Gabe von rekombinantem Thyreotropin (rh-TSH)
86.83.13↔	Gewebereduktionsplastik an Unterarm	92.28.11↔	Therapie mit offenen Radionukliden bei Knochenmetastasen
86.83.14↔	Gewebereduktionsplastik an Hand	92.28.13↔	Radiorezeptortherapie mit DOTA-konjugierten Somatostatin-Analoga
86.83.15↔	Gewebereduktionsplastik an der Bauchregion	92.28.20↔	Radioimmuntherapie mit 90Y-Ibritumomab-Tiuxetan, parenteral
86.83.16↔	Gewebereduktionsplastik an der Leisten- und Genitalregion oder am Gesäss	92.28.21↔	Gabe von Jod-131-MIBG (Metajodbenzylguanidin) parenteral
86.83.17↔	Gewebereduktionsplastik an der unteren Extremität	92.28.22↔	Radioimmuntherapie mit Iod 131 [I-131] tositumomab, parenteral
86.83.19↔	Gewebereduktionsplastik an anderer Lokalisation	92.28.31↔	Selektive intravaskuläre Radiochemoembolisation mit I-131-Lipiodol
86.91↔	Exzision von Haut zur Transplantation	92.28.32↔	Selektive intravaskuläre Radionuklidtherapie (SIRT) durch Embolisation von Yttrium-90-markierten Mikrosphären
86.93.10↔	Einsetzen eines Gewebeexpanders am Kopf	92.28.33↔	Endovaskuläre Brachytherapie mit Rhenium-188
86.93.11↔	Einsetzen eines Gewebeexpanders am Hals	92.28.99↔	Injektion, Instillation oder orale Gabe von Radioisotopen, sonstige
86.93.12↔	Einsetzen eines Gewebeexpanders an Schulter und Oberarm	92.29.11↔	Interstitielle Brachytherapie mit Implantation von entfernbaren Strahlern in einer Ebene, niedrige Dosisleistung
86.93.13↔	Einsetzen eines Gewebeexpanders am Unterarm	92.29.12↔	Interstitielle Brachytherapie mit Implantation von entfernbaren Strahlern in einer Ebene, gepulste Dosisleistung (Pulsed dose rate)
86.93.14↔	Einsetzen eines Gewebeexpanders an der Hand	92.29.13↔	Interstitielle Brachytherapie mit Implantation von entfernbaren Strahlern in einer Ebene, hohe Dosisleistung
86.93.15↔	Einsetzen eines Gewebeexpanders an Brustwand und Rücken	92.29.19↔	Interstitielle Brachytherapie mit Implantation von entfernbaren Strahlern in einer Ebene, sonstige
86.93.16↔	Einsetzen eines Gewebeexpanders an der Bauchregion	92.29.21↔	Interstitielle Brachytherapie mit Volumenimplantation von entfernbaren Strahlern in mehreren Ebenen, niedrige Dosisleistung
86.93.18↔	Einsetzen eines Gewebeexpanders an der unteren Extremität	92.29.22↔	Interstitielle Brachytherapie mit Volumenimplantation von entfernbaren Strahlern in mehreren Ebenen, gepulste Dosisleistung (Pulsed dose rate)
86.93.99↔	Einsetzen eines Gewebeexpanders, sonstige	92.29.23↔	Interstitielle Brachytherapie mit Volumenimplantation von entfernbaren Strahlern in mehreren Ebenen, hohe Dosisleistung
92.27.00↔	Implantation oder Einsetzen radioaktiver Elemente (Brachytherapie mit umschlossenen Radionukliden), Körperoberfläche, sonstiger oder n.n.bez. Applikationsort	92.29.24↔	Brachytherapie mit Implantation von entfernbaren Strahlern in mehreren Ebenen, hohe Dosisleistung, intraoperativ
92.27.10↔	Implantation oder Einsetzen radioaktiver Elemente (Brachytherapie mit umschlossenen Radionukliden), weibliche Geschlechtsorgane, n.n.bez.	92.29.29↔	Interstitielle Brachytherapie mit Volumenimplantation von entfernbaren Strahlern in mehreren Ebenen, sonstige
92.27.11↔	Implantation oder Einsetzen radioaktiver Elemente (Brachytherapie mit umschlossenen Radionukliden), intrauterin	92.29.31↔	Interstitielle Brachytherapie mit Implantation von permanenten Strahlern, bis zu 10 Quellen
92.27.12↔	Implantation oder Einsetzen radioaktiver Elemente (Brachytherapie mit umschlossenen Radionukliden), intravaginal	92.29.32↔	Interstitielle Brachytherapie mit Implantation von permanenten Strahlern, von 10 bis 15 Quellen
92.27.13↔	Implantation oder Einsetzen radioaktiver Elemente (Brachytherapie mit umschlossenen Radionukliden), intrauterin und intravaginal kombiniert	92.29.33↔	Interstitielle Brachytherapie mit Implantation von permanenten Strahlern, von 16 bis 20 Quellen
92.27.21↔	Implantation oder Einsetzen radioaktiver Elemente (Brachytherapie mit umschlossenen Radionukliden), Körperoberfläche	92.29.34↔	Interstitielle Brachytherapie mit Implantation von permanenten Strahlern, von 21 bis 25 Quellen
92.27.22↔	Implantation oder Einsetzen radioaktiver Elemente (Brachytherapie mit umschlossenen Radionukliden), intrakavitär	92.29.35↔	Interstitielle Brachytherapie mit Implantation von permanenten Strahlern, von 26 bis bis 30 Quellen
92.27.23↔	Implantation oder Einsetzen radioaktiver Elemente (Brachytherapie mit umschlossenen Radionukliden), intraluminal	92.29.36↔	Interstitielle Brachytherapie mit Implantation von permanenten Strahlern, von 31 bis bis 35 Quellen
92.27.30↔	Implantation oder Einsetzen radioaktiver Elemente (Brachytherapie mit umschlossenen Radionukliden), Gefäss n.n.bez.	92.29.37↔	Interstitielle Brachytherapie mit Implantation von permanenten Strahlern, von 36 bis bis 40 Quellen
92.27.31↔	Implantation oder Einsetzen radioaktiver Elemente (Brachytherapie mit umschlossenen Radionukliden), Koronargefäss	92.29.38↔	Interstitielle Brachytherapie mit Implantation von permanenten Strahlern, von 41 bis bis 45 Quellen
92.27.39↔	Implantation oder Einsetzen radioaktiver Elemente (Brachytherapie mit umschlossenen Radionukliden), sonstiges Gefäss	92.29.39↔	Interstitielle Brachytherapie mit Implantation von permanenten Strahlern, von 46 bis bis 50 Quellen
92.27.40↔	Implantation oder Einsetzen radioaktiver Elemente (Brachytherapie mit umschlossenen Radionukliden), intraoperativ	92.29.3a↔	Interstitielle Brachytherapie mit Implantation von permanenten Strahlern, von 51 bis bis 55 Quellen
92.27.70↔	Radioaktive Moulagen, n.n.bez.	92.29.3b↔	Interstitielle Brachytherapie mit Implantation von permanenten Strahlern, von 56 bis bis 60 Quellen
92.27.71↔	Radioaktive Moulagen, Konstruktion und Applikation von oberflächlichen radioaktiven Moulagen		
92.27.72↔	Radioaktive Moulagen, Konstruktion und Applikation von nicht auf der Körperoberfläche verwendeten Applikatoren		
92.27.73↔	Radioaktive Moulagen, Konstruktion und Applikation von Augenapplikatoren		

- 92.29.3c↔ Interstitielle Brachytherapie mit Implantation von permanenten Strahlern, von 61 bis bis 65 Quellen
 92.29.3d↔ Interstitielle Brachytherapie mit Implantation von permanenten Strahlern, von 66 bis bis 70 Quellen

- 92.29.3e↔ Interstitielle Brachytherapie mit Implantation von permanenten Strahlern, mehr als 70 Quellen

Prozedur B17-8

- | | |
|---|--|
| 04.5x.10↔ Transplantation von extrakraniellen Hirnnerven | 86.69.16↔ Kleinflächige Spalthauttransplantation an der Bauchregion |
| 04.5x.11↔ Transplantation von Plexus brachialis und Nerven der Schulter | 86.69.17↔ Kleinflächige Spalthauttransplantation an die Leisten- und Genitalregion |
| 04.5x.12↔ Transplantation von Nerven des Armes und der Hand | 86.69.18↔ Kleinflächige Spalthauttransplantation an Oberschenkel und Unterschenkel |
| 04.5x.13↔ Transplantation von Nerven des Rumpfes und der unteren Extremität | 86.69.19↔ Kleinflächige Spalthauttransplantation an andere Lokalisation |
| 04.76↔ Plastische Rekonstruktion einer alten traumatischen Verletzung an kranialen und peripheren Nerven | 86.69.1a↔ Kleinflächige Spalthauttransplantation am Fuss |
| 04.79.10↔ Transplantation und Transposition eines extrakraniellen Hirnnerven mit epineuraler Naht | 86.69.20↔ Grossflächige Spalthauttransplantation am Kopf (ausser Lippe und Mund) |
| 04.79.11↔ Transplantation und Transposition des Plexus brachialis mit epineuraler Naht | 86.69.21↔ Grossflächige Spalthauttransplantation am Hals |
| 04.79.12↔ Transplantation und Transposition von Nerven der Schulter mit epineuraler Naht | 86.69.22↔ Grossflächige Spalthauttransplantation an Schulter und Oberarm |
| 04.79.13↔ Transplantation und Transposition eines Nerven des Armes und der Hand mit epineuraler Naht | 86.69.23↔ Grossflächige Spalthauttransplantation am Unterarm |
| 04.79.14↔ Transplantation und Transposition von Nerven des Rumpfes und der unteren Extremität mit epineuraler Naht | 86.69.24↔ Grossflächige Spalthauttransplantation an der Hand |
| 04.79.20↔ Transplantation und Transposition eines Nerven mit interfazikulärer Naht | 86.69.25↔ Grossflächige Spalthauttransplantation an Brustwand und Rücken |
| 04.79.21↔ Transplantation und Transposition eines extrakraniellen Hirnnerven mit interfazikulärer Naht | 86.69.26↔ Grossflächige Spalthauttransplantation an der Bauchregion |
| 04.79.22↔ Transplantation und Transposition des Plexus brachialis mit interfazikulärer Naht | 86.69.27↔ Grossflächige Spalthauttransplantation an der Leisten- und Genitalregion |
| 04.79.23↔ Transplantation und Transposition von Nerven der Schulter mit interfazikulärer Naht | 86.69.28↔ Grossflächige Spalthauttransplantation am Gesäss |
| 04.79.24↔ Transplantation und Transposition eines Nerven des Armes und der Hand mit interfazikulärer Naht | 86.69.29↔ Grossflächige Spalthauttransplantation, andere Lokalisation |
| 04.79.25↔ Transplantation und Transposition von Nerven des Rumpfes und der unteren Extremität mit interfazikulärer Naht | 86.69.2a↔ Grossflächige Spalthauttransplantation an Oberschenkel und Unterschenkel |
| 86.69.10↔ Kleinflächige Spalthauttransplantation an den Kopf (außer Lippe und Mund) | 86.69.2b↔ Grossflächige Spalthauttransplantation am Fuss |
| 86.69.11↔ Kleinflächige Spalthauttransplantation an den Hals | 86.88.50↔ Anlage oder Wechsel eines Systems zur Vakuumversiegelung, tiefreichend, an Knochen und Gelenken der Extremitäten |
| 86.69.12↔ Kleinflächige Spalthauttransplantation an Schulter und Oberarm | 86.88.51↔ Anlage oder Wechsel eines Systems zur Vakuumversiegelung, tiefreichend, an Thorax, Mediastinum und Sternum |
| 86.69.13↔ Kleinflächige Spalthauttransplantation an den Unterarm | 86.88.52↔ Anlage oder Wechsel eines Systems zur Vakuumversiegelung, am offenen Abdomen |
| 86.69.14↔ Kleinflächige Spalthauttransplantation an die Hand | 86.88.53↔ Anlage oder Wechsel eines Systems zur Vakuumversiegelung, endorektal |
| 86.69.15↔ Kleinflächige Spalthauttransplantation an Brustwand und Rücken | 86.88.59↔ Anlage oder Wechsel eines Systems zur Vakuumversiegelung, an Haut und Unterhaut oder sonstigen Lokalisationen |

ADRG B20

Kraniotomie oder grosse Wirbelsäulen-Operation

Mindestens eine Prozedur in Tabelle B20-3

DRG B20A

Kraniotomie oder grosse Wirbelsäulen-Operation und Intensivmedizinische Komplexbehandlung > 196/184 Aufwandspunkte

Mindestens eine Prozedur in Tabelle B20-4

DRG B20B

Kraniotomie oder grosse Wirbelsäulen-Operation mit komplexer Prozedur oder komplexer Diagnose, Alter < 16 Jahre oder mit intraoperativem neurophysiologischen Monitoring

(Mindestens eine Prozedur in Tabelle B20-5 und Prozedur in Tabelle B20-6 oder mindestens eine Prozedur in Tabelle B20-7 oder Hauptdiagnose in Tabelle B20-1) und (Alter < 16 Jahre oder Prozedur in Tabelle B20-8 oder Hauptdiagnose in Tabelle B20-1)

DRG B20C

Kraniotomie oder grosse Wirbelsäulen-Operation mit komplexer Prozedur oder komplexer Diagnose, Alter > 15 Jahre

Mindestens eine Prozedur in Tabelle B20-5 und Prozedur in Tabelle B20-6 oder mindestens eine Prozedur in Tabelle B20-7 oder Hauptdiagnose in Tabelle B20-1

DRG B20D**Kraniotomie oder grosse Wirbelsäulen-Operation, Alter < 3 Jahre oder mit bestimmter Diagnose**

Alter < 3 Jahre oder keine Hauptdiagnose in Tabelle B20-2

DRG B20E**Kraniotomie oder grosse Wirbelsäulen-Operation, Alter > 2 Jahre****Hauptdiagnose B20-1**

I60.0	SubarachBlutung, von Karotissiphon/-bifurkation ausgeh	I61.0	Intrazereb Blutung Großhirnhemisphäre, subkortikal
I60.1	SubarachBlutung, von A cerebri media ausgehend	I61.1	Intrazereb Blutung Großhirnhemisphäre, kortikal
I60.2	SubarachBlutung, von A communicans ant ausgehend	I61.2	Intrazereb Blutung Großhirnhemisphäre, nnbez
I60.3	SubarachBlutung, von A communicans post ausgehend	I61.3	Intrazerebrale Blutung Hirnstamm
I60.4	SubarachBlutung, von A basilaris ausgehend	I61.4	Intrazerebrale Blutung Kleinhirn
I60.5	SubarachBlutung, von A vertebralis ausgehend	I61.5	Intrazerebrale intraventrikuläre Blutung
I60.6	SubarachBlutung, von sonst intrakran Aa ausgehend	I61.6	Intrazerebrale Blutung an mehreren Lok
I60.7	SubarachBlutung, von nnbez intrakran A ausgehend	I61.8	Sonstige intrazerebrale Blutung
I60.8	Sonstige Subarachnoidalblutung	I61.9	Intrazerebrale Blutung, nnbez
I60.9	Subarachnoidalblutung, nnbez		

Hauptdiagnose B20-2

I62.00	Subdurale Blutung (nichttraumatisch): Akut	S06.23	Multiple intrazerebrale u zerebellare Hämatome
I62.01	Subdurale Blutung (nichttraumatisch): Subakut	S06.28	Sonstige diffuse Hirn-/Kleinhirnverletzungen
I62.02	Subdurale Blutung (nichttraumatisch): Chronisch	S06.30	Umschriebene Hirn-/Kleinhirnverletzung, nnbez
I62.09	Subdurale Blutung (nichttraumatisch): N.n.b	S06.31	Umschriebene Hirnkontusion
S02.0	Schädeldachfraktur	S06.32	Umschriebene Kleinhirnkontusion
S02.1	Schädelbasisfraktur	S06.33	Umschriebenes zerebrales Hämatom
S02.3	Fraktur Orbitaboden	S06.34	Umschriebenes zerebellares Hämatom
S02.7	Multiple Frakturen Schädel- u Gesichtsschädelknochen	S06.38	Sonst umschriebene Hirn-/Kleinhirnverletzungen
S02.8	Frakturen sonst Schädel- u Gesichtsschädelknochen	S06.4	Epidurale Blutung
S02.9	Fraktur Schädel- u Gesichtsschädelknochen, Teil nnbez	S06.5	Traumatische subdurale Blutung
S06.0	Gehirnerschütterung	S06.6	Traumatische subarachnoidale Blutung
S06.1	Traumatisches Hirnödem	S06.8	Sonstige intrakranielle Verletzungen
S06.20	Diffuse Hirn- u Kleinhirnverletzung, nnbez	S06.9	Intrakranielle Verletzung, nnbez

Prozedur B20-3

00.65.00↔	Perkutanes Einsetzen von sonstigem(n) intrakraniellen vaskulären Stent(s), n.n.bez.	01.24.13↔	Sonstige Kraniotomie, Einlegen von alloplastischem Material oder Medikamententrägers in den Schädelknochen oder Epiduralraum
00.65.11↔	Perkutanes transluminale Einsetzen von intrakraniellen vaskulären Mikrostent(s)	01.24.14↔	Sonstige Kraniotomie, Entfernung von alloplastischem Material oder Medikamententrägers aus Schädelknochen oder Epiduralraum
00.65.99↔	Perkutanes Einsetzen von sonstigem(n) intrakraniellen vaskulären Stent(s), sonstige	01.24.15↔	Sonstige Kraniotomie, Entfernung eines Fremdkörpers aus Schädelknochen oder Epiduralraum
01.12.00↔	Offene Biopsie an den Hirnhäuten, n.n.bez.	01.24.16↔	Sonstige Kraniotomie, sonstige Drainage epiduraler Flüssigkeit oder aus sonstigen Gründen
01.12.10↔	Stereotaktische offene Biopsie an den Hirnhäuten	01.24.20↔	Kraniotomie der Kalotte als Zugang, n.n.bez.
01.12.99↔	Offene Biopsie an den Hirnhäuten, sonstige	01.24.22↔	Stereotaktisch geführte Schädelöffnung über die Kalotte als Zugang
01.14.00↔	Offene Biopsie am Gehirn, n.n.bez.	01.24.29↔	Kraniotomie der Kalotte als Zugang, sonstige
01.14.10↔	Stereotaktische offene Biopsie am Gehirn	01.24.30↔	Zugang zur Schädelbasis, n.n.bez.
01.14.99↔	Offene Biopsie am Gehirn, sonstige	01.24.31↔	Zugang zur Schädelbasis, transoral
01.15↔	Biopsie am Schädel	01.24.32↔	Zugang zur Schädelbasis, transoral mit Spaltung des weichen Gaumens
01.21↔	Inzision und Drainage an den kranialen Sinus	01.24.33↔	Zugang zur Schädelbasis, transoral mit Spaltung des weichen und harten Gaumens
01.22↔	Entfernen der Elektrode(n) eines intrakraniellen Neurostimulators	01.24.34↔	Zugang zur Schädelbasis, transsphenoidal
01.23.00↔	Rekraniotomie, n.n.bez.	01.24.35↔	Zugang zur Schädelbasis, transethmoidal
01.23.10↔	Rekraniotomie mit Einbringen einer Drainage	01.24.36↔	Zugang zur Schädelbasis, transmastoidal
01.23.20↔	Rekraniotomie mit Entfernen von alloplastischem Material oder Medikamententrägers aus dem Schädelknochen	01.24.37↔	Zugang zur Schädelbasis, translabrynthär
01.23.21↔	Rekraniotomie mit Entfernen von alloplastischem Material oder Medikamententräger aus dem Epiduralraum	01.24.38↔	Zugang zur Schädelbasis, transpyramidal
01.23.29↔	Rekraniotomie mit Entfernen von sonstigen Material	01.24.39↔	Zugang zur Schädelbasis, sonstige
01.23.99↔	Rekraniotomie, sonstige	01.24.3a↔	Zugang zur Schädelbasis, transkondylär
01.24.00↔	Sonstige Kraniotomie, n.n.bez.	01.24.3b↔	Zugang zur Schädelbasis, transorbital
01.24.10↔	Sonstige Kraniotomie mit Dekompression	01.24.3c↔	Zugang zur Schädelbasis, mit Le-Fort-I-Osteotomie
01.24.11↔	Sonstige Kraniotomie zur Entleerung eines epiduralen Hämatoms	01.24.3d↔	Zugang zur Schädelbasis, transnasal-transcribiform
01.24.12↔	Sonstige Kraniotomie zur Entleerung eines epiduralen Empyems	01.24.3e↔	Zugang zur Schädelbasis, transnasal-transclival

01.24.3f↔	Zugang zur Schädelbasis, transoral-transclival	01.51.10↔	Exzision von Tumorgewebe an den Hirnhäuten mit Präparation von infiltriertem Nachbargewebe
01.24.3g↔	Zugang zur Schädelbasis, transnasal-transpterygoidal	01.51.99↔	Exzision von Läsion oder Gewebe an den Hirnhäuten, sonstige
01.24.99↔	Sonstige Kraniotomie, sonstige	01.52.00↔	Hemisphärektomie, n.n.bez.
01.25.00↔	Sonstige Kraniektomie, n.n.bez.	01.52.10↔	Hemisphärektomie, hirneigenes intrazerebrales Tumorgewebe
01.25.10↔	Sonstige Kraniektomie mit Dekompression	01.52.11↔	Hemisphärektomie, nicht hirneigenes intrazerebrales Tumorgewebe
01.25.11↔	Sonstige Kraniektomie zur Entleerung eines epiduralen Hämatoms	01.52.99↔	Hemisphärektomie, sonstige
01.25.12↔	Sonstige Kraniektomie zur Entleerung eines epiduralen Empyems	01.53.00↔	Lobektomie am Gehirn, n.n.bez.
01.25.13↔	Sonstige Kraniektomie zur Entfernung eines Fremdkörpers aus Schädelknochen oder Epiduralraum	01.53.10↔	Lobektomie am Gehirn, hirneigenes intrazerebrales Tumorgewebe
01.25.14↔	Sonstige Kraniektomie mit Einlegen von alloplastischem Material oder eines Medikamententrägers in den Schädelknochen oder Epiduralraum	01.53.11↔	Lobektomie am Gehirn, nicht hirneigenes intrazerebrales Tumorgewebe
01.25.19↔	Sonstige Kraniektomie zur Drainage epiduraler Flüssigkeit oder aus sonstigen Gründen	01.53.99↔	Lobektomie am Gehirn, sonstige
01.25.20↔	Sonstige Kraniektomie, Rekraniektomie mit Einbringen einer Drainage	01.59.00↔	Sonstige Exzision oder Destruktion von Läsion oder Gewebe am Gehirn, n.n.bez.
01.25.21↔	Sonstige Kraniektomie, Rekraniektomie zur Entfernung von alloplastischem Material oder eines Medikamententrägers aus dem Schädelknochen oder Epiduralraumes	01.59.10↔	Sonstige Exzision von hirneigenem intrazerebralem Tumorgewebe am Gehirn
01.25.99↔	Sonstige Kraniektomie, sonstige	01.59.11↔	Sonstige Exzision von nicht hirneigenem intrazerebralem Tumorgewebe am Gehirn
01.26↔	Einsetzen und Ersetzen eines Katheters in die Schädelhöhle oder Hirngewebe	01.59.12↔	Sonstige Exzision von Läsion oder Gewebe am Gehirn, Débridement einer Kontusion am Gehirn
01.29.00↔	Revision (ohne Ersetzen) von Katheter(n) aus Schädelhöhle oder Hirngewebe, n.n.bez.	01.59.19↔	Sonstige Exzision von Läsion oder Gewebe am Gehirn, sonstige
01.29.10↔	Stereotaktische Revision (ohne Ersetzen) von intrazerebralen Kathetern zur intraventrikulären Infusion	01.59.20↔	Sonstige Destruktion von hirneigenem intrazerebralem Tumorgewebe am Gehirn
01.29.99↔	Revision (ohne Ersetzen) von Katheter(n) aus Schädelhöhle oder Hirngewebe, sonstige	01.59.21↔	Sonstige Destruktion von nicht hirneigenem intrazerebralem Tumorgewebe am Gehirn
01.31.00↔	Inzision an den Hirnhäuten, n.n.bez.	01.59.29↔	Sonstige Destruktion von Läsion oder Gewebe am Gehirn, sonstige
01.31.10↔	Inzision an den Hirnhäuten zur Entleerung eines subduralen Hämatoms (Hygroms)	01.59.99↔	Sonstige Exzision oder Destruktion von Läsion oder Gewebe am Gehirn, sonstige
01.31.11↔	Inzision an den Hirnhäuten zur Entleerung eines subduralen Empyems	01.6x.10↔	Exzision und Destruktion von Tumorgewebe an der Schädelbasis
01.31.20↔	Inzision an den Hirnhäuten zur Drainage von subduraler und subarachnoidaler Flüssigkeit	01.6x.11↔	Exzision und Destruktion von Tumorgewebe an der Kalotte
01.31.99↔	Inzision an den Hirnhäuten, sonstige	01.6x.20↔	Exzision und Destruktion vom sonstigem erkrankten Gewebe an der Schädelbasis
01.32.00↔	Lobotomie und Traktotomie, n.n.bez.	01.6x.21↔	Exzision und Destruktion von sonstigem erkrankten Gewebe an der Kalotte
01.32.10↔	Lobotomie und Traktotomie, Zingulotomie	01.6x.22↔	Exzision und Destruktion von sonstigem erkrankten Gewebe an der Kalotte mit Hirnhäuten
01.32.11↔	Lobotomie und Traktotomie, Subpiale Transsektion	02.01↔	Eröffnen einer Schädelnaht
01.32.12↔	Lobotomie und Traktotomie, Multiple Lobotomien	02.02↔	Elevation von Frakturfragmenten vom Schädel
01.32.20↔	Lobotomie und Traktotomie, Stereotaktische Unterbrechung von Bahnsystemen	02.03↔	Bildung eines Schädelknochenlappens
01.32.99↔	Lobotomie und Traktotomie, sonstige	02.04.00↔	Knochentransplantation an den Schädel, n.n.bez.
01.39.00↔	Sonstige Inzision am Gehirn, n.n.bez.	02.04.10↔	Knochentransplantation an den Schädel, Schädeldach
01.39.10↔	Sonstige Inzision am Gehirn zur Entleerung eines intrazerebralen Hämatoms	02.04.99↔	Knochentransplantation an den Schädel, sonstige
01.39.11↔	Sonstige Inzision am Gehirn zur Entleerung eines intrazerebralen Abszesses	02.05.00↔	Einsetzen einer Schädelknochenplatte, n.n.bez.
01.39.19↔	Sonstige Inzision am Gehirn, Entleerung von sonstiger intrazerebraler Flüssigkeit	02.05.10↔	Einsetzen eines CAD-Implantats an Hirnschädel ohne Beteiligung des Gesichtsschädels, einfacher Defekt
01.39.20↔	Sonstige Inzision am Gehirn, Stereotaktische Entleerung eines intrakraniellen Hämatoms	02.05.11↔	Einsetzen eines CAD-Implantats an Hirnschädel ohne Beteiligung des Gesichtsschädels, grosser oder komplexer Defekt
01.39.21↔	Sonstige Inzision am Gehirn, Stereotaktische Entleerung eines intrakraniellen Abszesses	02.05.20↔	Einsetzen eines CAD-Implantats an Hirnschädel mit Beteiligung von Orbita, Temporalregion oder frontalem Sinus, bis zu 2 Regionen
01.39.29↔	Sonstige Inzision am Gehirn, Stereotaktische Entleerung sonstiger intrakranieller Flüssigkeit	02.05.30↔	Einsetzen eines CAD-Implantats an Hirnschädel mit Beteiligung multipler Regionen des Gesichtsschädels, ab 3 Regionen
01.39.30↔	Sonstige Inzision am Gehirn, Entfernung eines intrazerebralen Fremdkörpers	02.05.41↔	Wiedereinsetzen einer autologen Schädelknochenplatte
01.39.40↔	Anlegen einer externen Drainage am Liquorsystem (z.B. ventrikulär, zisternal, subdural)	02.05.99↔	Einsetzen einer Schädelknochenplatte, sonstige
01.39.41↔	Anlegen eines Reservoirs am Liquorsystem (z.B. ventrikulär, zisternal, subdural)	02.06.00↔	Sonstige Osteoplastik am Schädel, n.n.bez.
01.39.42↔	Entfernen eines Reservoirs am Liquorsystem (z.B. ventrikulär, zisternal, subdural)	02.06.10↔	Frontoorbitale Kranioplastik zur Verlagerung
01.39.50↔	Entfernung eines intrakraniellen Implantats	02.06.20↔	Rekonstruktion des Hirnschädels ohne Beteiligung des Gesichtsschädels, mit einfachem Implantat (Knochenzement, alloplastisches Material)
01.39.99↔	Sonstige Inzision am Gehirn, sonstige	02.06.30↔	Rekonstruktion von Hirn- und Gesichtsschädel, mit einfachem Implantat (Knochenzement, alloplastisches Material)
01.41↔	Operationen am Thalamus	02.06.99↔	Sonstige Osteoplastik am Schädel (Kranioplastik), sonstige
01.42↔	Operationen am Globus pallidum	02.07↔	Entfernen einer Schädelknochenplatte
01.51.00↔	Exzision von Läsion oder Gewebe an den Hirnhäuten, n.n.bez.	02.11↔	Einfache Naht an der Dura mater des Gehirns
		02.12.00↔	Sonstige Rekonstruktion an den Hirnhäuten, n.n.bez.
		02.12.10↔	Sonstige Rekonstruktion an den Hirnhäuten ohne Kranioplastik
		02.12.20↔	Sonstige Rekonstruktion an den Hirnhäuten mit Kranioplastik

02.12.21↔	Sonstige Duraplastik mit Kranioplastik an der Konvexität	02.99.72↔	Revision (ohne Ersetzen) der Elektroden eines intrakraniellen Neurostimulators, stereotaktisch, permanentes Mehrelektrodensystem zur Dauerstimulation
02.12.22↔	Sonstige Duraplastik mit Kranioplastik am kraniozervikalen Übergang	02.99.79↔	Revision (ohne Ersetzen) der Elektroden eines intrakraniellen Neurostimulators, sonstige
02.12.31↔	Duraplastik an der Frontobasis mit gestieltem Lappen	02.99.90↔	Sonstige stereotaktische Operationen an Schädel, Gehirn und Hirnhäuten
02.12.99↔	Sonstige Rekonstruktion an den Hirnhäuten, sonstige	04.01.00↔	Exzision eines Akustikusneurinoms, n.n.bez.
02.13↔	Ligatur eines Gefässes der Hirnhäute	04.01.10↔	Exzision eines Akustikusneurinoms durch Kraniotomie
02.14↔	Exzision am Plexus chorioideus	04.01.11↔	Exzision eines Akustikusneurinoms, Translabrynthärer Zugang
02.2↔	Ventrikulostomie	04.01.99↔	Exzision eines Akustikusneurinoms, sonstige
02.31↔	Ventrikelshunt zu Strukturen in Kopf und Hals	04.41↔	Dekompression an der Wurzel des N. trigeminus
02.32↔	Ventrikelshunt zum Kreislaufsystem	07.13.00↔	Biopsie an der Hypophyse, transfrontaler Zugang, n.n.bez.
02.33↔	Ventrikelshunt zur Thoraxhöhle	07.13.10↔	Geschlossene [perkutane] [Nadel-] Biopsie an der Hypophyse durch transfrontalen Zugang
02.34↔	Ventrikelshunt zu Bauchhöhle und Bauchorganen	07.13.11↔	Offene Biopsie an der Hypophyse durch transfrontalen Zugang
02.35↔	Ventrikelshunt zum Harnwegssystem	07.13.12↔	Stereotaktische Biopsie an der Hypophyse durch transfrontalen Zugang
02.39↔	Sonstige Operationen zum Einrichten einer Ventrikeldrainage	07.13.99↔	Biopsie an der Hypophyse, transfrontaler Zugang, sonstige
02.41.00↔	Spülung und Exploration eines Ventrikelshunts, n.n.bez.	07.14.00↔	Biopsie an der Hypophyse, transsphenoidaler Zugang, n.n.bez.
02.41.10↔	Spülung und Exploration eines Ventrikelshunts, zentraler Teil	07.14.10↔	Geschlossene [perkutane] [Nadel-] Biopsie an der Hypophyse durch transsphenoidalen Zugang
02.41.20↔	Spülung und Exploration eines Ventrikelshunts, peripherer Teil	07.14.11↔	Offene Biopsie an der Hypophyse durch transsphenoidalen Zugang
02.41.99↔	Spülung und Exploration eines Ventrikelshunts, sonstige	07.14.12↔	Stereotaktische Biopsie an der Hypophyse durch transsphenoidalen Zugang
02.42.00↔	Ersetzen eines Ventrikelshunts, n.n.bez.	07.14.99↔	Biopsie an der Hypophyse, transsphenoidaler Zugang, sonstige
02.42.10↔	Ersetzen eines Ventrikelshunts, zentraler Teil	07.15↔	Biopsie an der Hypophyse, nicht näher bezeichneter Zugang
02.42.20↔	Ersetzen eines Ventrikelshunts, peripherer Teil	07.17.00↔	Biopsie am Corpus pineale, n.n.bez.
02.42.99↔	Ersetzen eines Ventrikelshunts, sonstige	07.17.10↔	Geschlossene [perkutane] [Nadel-] Biopsie am Corpus pineale
02.43↔	Entfernen eines Ventrikelshunts	07.17.11↔	Offene Biopsie am Corpus pineale
02.51.00↔	Synangiose, n.n.bez.	07.17.12↔	Stereotaktische Biopsie am Corpus pineale
02.51.11↔	EDAS (Encephalo-duro-arterio-synangiose)	07.17.99↔	Biopsie am Corpus pineale, sonstige
02.51.12↔	EDS (Encephalo-duro-synangiose), Auflegen von invertierter Dura auf Grosshirnrinde	07.51↔	Exploration im Gebiet des Corpus pineale
02.51.13↔	EDS (Encephalo-duro-synangiose), Auflegen einer Arterie sowie invertierter Dura auf die Grosshirnrinde	07.52↔	Inzision am Corpus pineale
02.51.14↔	EMS (Encephalo-myo-synangiose)	07.53↔	Partielle Exzision des Corpus pineale
02.51.15↔	EGPS (Encephalo-galea-periost-synangiose)	07.54↔	Totale Exzision des Corpus pineale
02.51.99↔	Synangiose, sonstige	07.59↔	Sonstige Operationen am Corpus pineale
02.91↔	Lösung von kortikalen Adhäsionen	07.61↔	Partielle Exzision der Hypophyse, transfrontaler Zugang
02.92↔	Plastische Rekonstruktion am Gehirn	07.62↔	Partielle Exzision an der Hypophyse, transsphenoidaler Zugang
02.93.00↔	Implantation oder Ersetzen der Elektrode(n) eines intrakraniellen Neurostimulators, n.n.bez.	07.63↔	Partielle Exzision an der Hypophyse, nicht näher bezeichneter Zugang
02.93.10↔	Implantation oder Ersetzen von temporären Mikroelektroden zur monolokulären Ableitung und Stimulation	07.64↔	Totale Exzision der Hypophyse, transfrontaler Zugang
02.93.11↔	Implantation oder Ersetzen von temporären Mikroelektroden zur multilokulären Ableitung und Stimulation	07.65↔	Totale Exzision der Hypophyse, transsphenoidaler Zugang
02.93.20↔	Implantation oder Ersetzen von permanenten Mikroelektroden zur monolokulären Ableitung und Stimulation	07.68↔	Totale Exzision der Hypophyse, anderer näher bezeichneter Zugang
02.93.21↔	Implantation oder Ersetzen von permanenten Mikroelektroden zur multilokulären Ableitung und Stimulation	07.69↔	Totale Exzision der Hypophyse, nicht näher bezeichneter Zugang
02.93.99↔	Implantation oder Ersetzen der Elektrode(n) eines intrakraniellen Neurostimulators, sonstige	07.71↔	Exploration der Fossa hypophysialis
02.96↔	Einsetzen einer sphenoidalen Elektrode	07.72↔	Inzision an der Hypophyse
02.99.10↔	Stereotaktische Eingriffe am Liquorsystem	07.79↔	Sonstige Operation an der Hypophyse
02.99.11↔	Stereotaktische Implantation und Explantation von radioaktivem Material als selbständiger Eingriff	16.01↔	Orbitotomie mit Knochenlappen
02.99.12↔	Stereotaktische Implantation von Gewebe an Schädel, Gehirn und Hirnhäuten	16.02↔	Orbitotomie mit Einsetzen eines orbitalen Implantats
02.99.13↔	Stereotaktische Instillation von Medikamenten als selbständiger Eingriff	16.09↔	Sonstige Orbitotomie
02.99.14↔	Stereotaktische Implantation, Revision oder Wechsel von intrazerebralen Kathetern zur intraventrikulären Infusion	16.51.00↔	Exenteration der Orbita mit Entfernen benachbarter Strukturen, n.n.bez.
02.99.20↔	Umwandlung eines Liquorshunts (oder Hirnwasserableitung) in eine Mehrfachableitung	16.51.10↔	Exenteration der Orbita mit Entfernen benachbarter Strukturen, mit Erhalt der Lidhaut
02.99.29↔	Sonstige Revision und Entfernung von Liquorableitungen	16.51.11↔	Exenteration der Orbita mit Entfernen benachbarter Strukturen, ohne Erhalt der Lidhaut
02.99.30↔	Implantation oder Wechsel einer intrakraniellen Messsonde	16.51.99↔	Sonstige Exenteration der Orbita mit Entfernen benachbarter Strukturen
02.99.31↔	Revision (ohne Wechsel) einer intrakraniellen Messsonde	16.52.00↔	Exenteration der Orbita mit therapeutischem Entfernen von Orbitaknochen, n.n.bez.
02.99.40↔	Implantation oder Wechsel einer Neuroprothese	16.52.10↔	Exenteration der Orbita mit therapeutischem Entfernen von Orbitaknochen, mit Erhalt der Lidhaut
02.99.41↔	Revision (ohne Wechsel) einer Neuroprothese	16.52.11↔	Exenteration der Orbita mit therapeutischem Entfernen von Orbitaknochen, ohne Erhalt der Lidhaut
02.99.50↔	Implantation und Entfernung eines Katheter-Ballon-Systems zur intrazerebralen Brachytherapie	16.52.99↔	Sonstige Exenteration der Orbita mit therapeutischem Entfernen von Orbitaknochen
02.99.70↔	Revision (ohne Ersetzen) der Elektroden eines intrakraniellen Neurostimulators, n.n.bez.	16.59.00↔	Sonstige Exenteration der Orbita, n.n.bez.
02.99.71↔	Revision (ohne Ersetzen) der Elektroden eines intrakraniellen Neurostimulators, stereotaktisch, permanentes Einzelelektrodensystem zur Dauerstimulation	16.59.10↔	Sonstige Exenteration der Orbita, mit Erhalt der Lidhaut

16.59.11↔	Sonstige Exenteration der Orbita, ohne Erhalt der Lidhaut	20.42.10↔	Mastoidektomie, mit Freilegung des Fazialiskanals, ohne Dekompression des Nerven
16.59.99↔	Sonstige Exenteration der Orbita, sonstige	20.42.11↔	Mastoidektomie, mit Freilegung des Fazialiskanals, mit Dekompression des Nerven
16.63↔	Revision einer Erukulationstasche mit Transplantat	20.42.20↔	Mastoidektomie, subtotale Resektion des Felsenbeins (subtotale Petrosektomie), n.n.bez.
16.64↔	Sonstige Revision einer Erukulationstasche	20.42.21↔	Mastoidektomie, subtotale Resektion des Felsenbeins (subtotale Petrosektomie), ohne Obliteration
16.66↔	Sonstige Revision einer Exenterationshöhle	20.42.22↔	Mastoidektomie, subtotale Resektion des Felsenbeins (subtotale Petrosektomie), mit Obliteration von Fettgewebe
18.71.00↔	Ohrmuschelaufbau, n.n.bez.	20.42.23↔	Mastoidektomie, subtotale Resektion des Felsenbeins (subtotale Petrosektomie), mit Obliteration von Muskelgewebe
18.71.10↔	Ohrmuschelaufbau, partiell, n.n.bez.	20.42.24↔	Mastoidektomie, subtotale Resektion des Felsenbeins (subtotale Petrosektomie), mit Obliteration von Fett- und Muskelgewebe
18.71.11↔	Ohrmuschelaufbau, partiell mit Gewebeexpander	20.42.30↔	Mastoidektomie, partielle Resektion des Felsenbeins, n.n.bez.
18.71.12↔	Ohrmuschelaufbau, partiell mit Galealappen	20.42.31↔	Mastoidektomie, partielle Resektion des Felsenbeins, ohne Obliteration
18.71.13↔	Ohrmuschelaufbau, partiell mit Knorpeltransplantat	20.42.32↔	Mastoidektomie, partielle Resektion des Felsenbeins, mit Obliteration von Fettgewebe
18.71.14↔	Ohrmuschelaufbau, partiell mit mikrovaskulärem Lappen	20.42.33↔	Mastoidektomie, partielle Resektion des Felsenbeins, mit Obliteration von Muskelgewebe
18.71.19↔	Ohrmuschelaufbau, partiell, sonstige	20.42.34↔	Mastoidektomie, partielle Resektion des Felsenbeins, mit Obliteration von Fett- und Muskelgewebe
18.71.20↔	Ohrmuschelaufbau, total, n.n.bez.	20.42.99↔	Radikale Mastoidektomie, sonstige
18.71.21↔	Ohrmuschelaufbau, total mit Gewebeexpander	20.51.00↔	Exzision einer Läsion am Mittelohr, n.n.bez.
18.71.22↔	Ohrmuschelaufbau, total mit Galealappen	20.51.10↔	Exzision einer Läsion an der Paukenhöhle
18.71.23↔	Ohrmuschelaufbau, total mit Knorpeltransplantat	20.51.11↔	Exzision einer Läsion an der Pyramidenspitze
18.71.24↔	Ohrmuschelaufbau, total mit mikrovaskulärem Lappen	20.51.12↔	Exzision einer Läsion an der Otobasis
18.71.29↔	Ohrmuschelaufbau, total, sonstige	20.51.99↔	Exzision einer Läsion am Mittelohr, sonstige
18.71.30↔	Implantation von alloplastischen Materialien beim Aufbau einer Ohrmuschel	20.79.00↔	Sonstige Inzision, Exzision und Destruktion am Innenohr, n.n.bez.
18.71.99↔	Ohrmuschelaufbau, sonstige	20.79.10↔	Exzision einer Läsion am Labyrinth
19.11↔	Stapedektomie und Stapesplastik mit Einpassen einer Stapesprothese	20.79.11↔	Kochleosaccotomie
19.19.00↔	Sonstige Stapedektomie und Stapesplastiken, n.n.bez.	20.79.20↔	Labyrinthektomie, transtympanal
19.19.10↔	Stapedotomie mit Einpassen einer autogenen Stapes-Prothese (Inkus-Stapedotomie)	20.79.21↔	Labyrinthektomie, transmastoidal
19.19.11↔	Stapedotomie mit Einpassen einer alloplastischen Stapes-Prothese (Inkus-Stapedotomie)	20.79.22↔	Labyrinthdestruktion, transtympanal
19.19.12↔	Malleo-Stapedotomie	20.79.23↔	Labyrinthdestruktion, transmastoidal
19.19.99↔	Sonstige Stapedektomie und Stapesplastiken, sonstige	20.79.99↔	Sonstige Inzision, Exzision und Destruktion am Innenohr, sonstige
19.21↔	Revision einer Stapedotomie, Stapedektomie und Stapesplastik mit Inkus-Ersatz	20.92↔	Revision einer Mastoidektomie
19.29.00↔	Sonstige Revision einer Stapedotomie, Stapedektomie und Stapesplastik, n.n. bez.	20.99.10↔	Implantation von Knochenverankerungen am Felsenbein, Mittel- oder Innenohr
19.29.10↔	Sonstige Revision einer Stapedotomie und Stapedektomie mit Stapes-Prothese	20.99.20↔	Verschluss einer Labyrinthfistel
19.29.11↔	Sonstige Revision einer Stapedotomie und Stapedektomie mit autogener Stapes-Prothese	20.99.30↔	Entfernung eines Kochleaimplantats oder implantierbaren Hörgerätes
19.29.12↔	Sonstige Revision einer Stapedotomie und Stapedektomie mit alloplastischer Stapes-Prothese	20.99.99↔	Sonstige Operationen an Innen- und Mittelohr, sonstige
19.29.13↔	Sonstige Revision einer Stapesplastik (ohne Inkus-Ersatz)	22.51↔	Ethmoidotomie
19.29.99↔	Sonstige Revision einer Stapedotomie, Stapedektomie und Stapesplastik, sonstige	22.52↔	Sphenoidotomie
19.52↔	Tympanoplastik Typ II	22.63.00↔	Ethmoidektomie, n.n.bez.
19.53↔	Tympanoplastik Typ III	22.63.10↔	Ethmoidektomie von außen
19.54↔	Tympanoplastik Typ IV	22.63.11↔	Ethmoidektomie, endonasal oder transmaxillär
19.55↔	Tympanoplastik Typ V	22.63.99↔	Ethmoidektomie, sonstige
19.56.00↔	Tympanoplastik und Ossikuloplastik, n.n.bez.	22.64↔	Sphenoidektomie
19.56.10↔	Tympanoplastik mit Antrotomie, Attikotomie, Attikoantrotomie oder Mastoidektomie, ohne Implantation einer Prothese oder mit Implantation eines autogenen Ossikels	38.01↔	Inzision von intrakraniellen Gefässen
19.56.11↔	Tympanoplastik mit Antrotomie, Attikotomie, Attikoantrotomie oder Mastoidektomie, mit Implantation einer alloplastischen, allogen oder xenogenen Prothese	38.31↔	Resektion von intrakraniellen Gefässen mit Anastomose
19.56.20↔	Tympanoplastik mit Anlage einer Ohrdrüsenhöhle (offene Kavität), ohne Implantation einer Prothese oder mit Implantation eines autogenen Ossikels	38.41↔	Resektion von intrakraniellen Blutgefässen mit Ersatz
19.56.21↔	Tympanoplastik mit Anlage einer Ohrdrüsenhöhle (offene Kavität), mit Implantation einer alloplastischen, allogen oder xenogenen Prothese	38.61↔	Sonstige Exzision von intrakraniellen Gefässen
19.56.99↔	Tympanoplastik und Ossikuloplastik, sonstige	38.81↔	Sonstiger chirurgischer Verschluss von intrakraniellen Gefässen
19.6↔	Revision einer Tympanoplastik	39.28↔	Extrakraniell-intrakranieller Gefäss-Bypass
20.23.00↔	Inzision am Mittelohr, n.n.bez.	39.2a↔	Intra-intrakranieller Gefäss-Bypass
20.23.10↔	Antrotomie	39.51.00↔	Aneurysma-Clipping, n.n.bez.
20.23.11↔	Attikotomie	39.51.11↔	Aneurysma-Clipping intrakraniell
20.23.12↔	Tympanotomie mit Abdichtung der runden und/oder ovalen Fenstermembran	39.51.99↔	Aneurysma-Clipping, sonstige
20.23.13↔	Explorative Tympanotomie	39.53↔	Verschluss einer arteriovenösen Fistel
20.23.99↔	Inzision am Mittelohr, sonstige	39.72.00↔	Endovaskuläre plastische Rekonstruktion oder Okklusion von Gefässen am Kopf und Hals, n.n.bez.
20.41↔	Einfache Mastoidektomie	39.72.10↔	Selektive Embolisation von intrakraniellen Gefässen, n.n.bez.
20.42.00↔	Radikale Mastoidektomie, n.n.bez.	39.72.11↔	Selektive Embolisation von intrakraniellen Gefässen mit Partikeln oder Metallspiralen

39.72.12↔	Selektive Embolisation von intrakraniellen Gefässen mit embolisierenden Flüssigkeiten, ablösbaren Ballons oder Schirmen	39.79.30↔	Selektive Embolisation mit embolisierenden Flüssigkeiten von sonstigen Gefässen, n.n.bez.
39.72.13↔	Selektive Embolisation von intrakraniellen Gefässen durch Stents als Flow-Diverter	39.79.31↔	Selektive Embolisation mit embolisierenden Flüssigkeiten von Gefässen der oberen Extremitäten
39.72.14↔	Selektive Embolisation von intrakraniellen Gefässen mit adhäsivem Embolisat	39.79.32↔	Selektive Embolisation mit embolisierenden Flüssigkeiten der Aorta
39.72.19↔	Selektive Embolisation von intrakraniellen Gefässen, sonstige	39.79.33↔	Selektive Embolisation mit embolisierenden Flüssigkeiten des Ductus arteriosus apertus
39.72.20↔	Selektive Embolisation von extrakraniellen Gefässen des Kopfes und des Halses, n.n.bez.	39.79.34↔	Selektive Embolisation mit embolisierenden Flüssigkeiten von thorakalen Gefässen
39.72.21↔	Selektive Embolisation von extrakraniellen Gefässen des Kopfes und des Halses mit Partikeln oder Metallspiralen	39.79.35↔	Selektive Embolisation mit embolisierenden Flüssigkeiten von viszeralen Gefässen
39.72.22↔	Selektive Embolisation von extrakraniellen Gefässen des Kopfes und des Halses mit embolisierenden Flüssigkeiten, ablösbaren Ballons oder Schirmen	39.79.36↔	Selektive Embolisation mit embolisierenden Flüssigkeiten von abdominalen Gefässen
39.72.24↔	Selektive Embolisation von extrakraniellen Gefässen des Kopfes und des Halses mit adhäsivem Embolisat	39.79.38↔	Selektive Embolisation mit embolisierenden Flüssigkeiten von spinalen Gefässen
39.72.29↔	Selektive Embolisation von extrakraniellen Gefässen des Kopfes und des Halses, sonstige	39.79.39↔	Selektive Embolisation mit embolisierenden Flüssigkeiten von sonstigen Gefässen, sonstige
39.72.30↔	Perkutan-transluminale Embolisation einer Gefässmissbildung durch Mikrokatheter, n.n.bez.	39.79.40↔	Selektive Embolisation mit ablösbaren Ballons von sonstigen Gefässen, n.n.bez.
39.72.31↔	Perkutan-transluminale Embolisation einer Gefässmissbildung durch Mikrokatheter, Verwendung von einem Mikrokatheter	39.79.41↔	Selektive Embolisation mit ablösbaren Ballons von Gefässen der oberen Extremitäten
39.72.32↔	Perkutan-transluminale Embolisation einer Gefässmissbildung durch Mikrokatheter, Verwendung von zwei Mikrokathetern	39.79.42↔	Selektive Embolisation mit ablösbaren Ballons der Aorta
39.72.33↔	Perkutan-transluminale Embolisation einer Gefässmissbildung durch Mikrokatheter, Verwendung von drei Mikrokathetern	39.79.43↔	Selektive Embolisation mit ablösbaren Ballons des Ductus arteriosus apertus
39.72.34↔	Perkutan-transluminale Embolisation einer Gefässmissbildung durch Mikrokatheter, Verwendung von vier Mikrokathetern	39.79.44↔	Selektive Embolisation mit ablösbaren Ballons von thorakalen Gefässen
39.72.35↔	Perkutan-transluminale Embolisation einer Gefässmissbildung durch Mikrokatheter, Verwendung von fünf Mikrokathetern	39.79.45↔	Selektive Embolisation mit ablösbaren Ballons von viszeralen Gefässen
39.72.39↔	Perkutan-transluminale Embolisation einer Gefässmissbildung durch Mikrokatheter, Verwendung von mehr Mikrokathetern	39.79.46↔	Selektive Embolisation mit ablösbaren Ballons von abdominalen Gefässen
39.72.99↔	Endovaskuläre plastische Rekonstruktion oder Okklusion von Gefässen am Kopf und Hals, sonstige	39.79.47↔	Selektive Embolisation mit ablösbaren Ballons von spinalen Gefässen
39.77.00↔	Perkutane transluminale und endovaskuläre Intervention an intrakraniell(en) Gefäss(en), n.n.bez.	39.79.48↔	Selektive Embolisation mit ablösbaren Ballons von Gefässen der unteren Extremitäten
39.77.10↔	Perkutane Ballonangioplastie an intrakraniell(en) Gefäss(en)	39.79.49↔	Selektive Embolisation mit ablösbaren Ballons von sonstigen Gefässen, sonstige
39.77.20↔	Perkutane Bladeangioplastie an intrakraniell(en) Gefäss(en)	39.79.50↔	Selektive Embolisation mit Schirmen von sonstigen Gefässen, n.n.bez.
39.77.30↔	Perkutane Laserangioplastie an intrakraniell(en) Gefäss(en)	39.79.51↔	Selektive Embolisation mit Schirmen von Gefässen der oberen Extremitäten
39.77.40↔	Perkutane Atherektomie an intrakraniell(en) Gefäss(en)	39.79.52↔	Selektive Embolisation mit Schirmen der Aorta
39.77.60↔	Perkutane Thrombektomie an intrakraniell(en) Gefäss(en), n.n.bez.	39.79.53↔	Selektive Embolisation mit Schirmen des Ductus arteriosus apertus
39.77.61↔	Perkutane Rotationstromektomie an intrakraniell(en) Gefäss(en)	39.79.54↔	Selektive Embolisation mit Schirmen von thorakalen Gefässen
39.77.62↔	Perkutane stentgestützte Thrombektomie an intrakraniell(en) Gefäss(en)	39.79.55↔	Selektive Embolisation mit Schirmen von viszeralen Gefässen
39.77.69↔	Perkutane Thrombektomie an intrakraniell(en) Gefäss(en), sonstige	39.79.56↔	Selektive Embolisation mit Schirmen von abdominalen Gefässen
39.77.99↔	Perkutane transluminale endovaskuläre Intervention an intrakraniell(en) Gefäss(en), sonstige	39.79.57↔	Selektive Embolisation mit Schirmen von Gefässen der unteren Extremitäten
39.79.11↔	Endovaskuläre Implantation eines Grafts an Viszeralgefässen	39.79.58↔	Selektive Embolisation mit Schirmen von spinalen Gefässen
39.79.12↔	Endovaskuläre Implantation eines Grafts an Gefässen des Beckens	39.79.59↔	Selektive Embolisation mit Schirmen von sonstigen Gefässen, sonstige
39.79.13↔	Endovaskuläre Implantation eines Grafts an abdominalen Gefässen	39.79.60↔	Selektive Embolisation mit Partikeln von sonstigen Gefässen, n.n.bez.
39.79.19↔	Endovaskuläre Implantation eines Grafts an sonstigen Gefässen, sonstige	39.79.61↔	Selektive Embolisation mit Partikeln von Gefässen der oberen Extremitäten
39.79.21↔	Coil-Embolisation oder -Verschluss von Gefässen der oberen Extremitäten	39.79.62↔	Selektive Embolisation mit Partikeln der Aorta
39.79.22↔	Coil-Embolisation oder -Verschluss der Aorta	39.79.63↔	Selektive Embolisation mit Partikeln des Ductus arteriosus apertus
39.79.23↔	Coil-Embolisation oder -Verschluss des Ductus arteriosus apertus	39.79.64↔	Selektive Embolisation mit Partikeln von thorakalen Gefässen
39.79.24↔	Coil-Embolisation oder -Verschluss von thorakalen Gefässen	39.79.65↔	Selektive Embolisation mit Partikeln von viszeralen Gefässen
39.79.25↔	Coil-Embolisation oder -Verschluss von viszeralen Gefässen	39.79.66↔	Selektive Embolisation mit Partikeln von abdominalen Gefässen
39.79.26↔	Coil-Embolisation oder -Verschluss von abdominalen Gefässen	39.79.67↔	Selektive Embolisation mit Partikeln von Gefässen der unteren Extremitäten
39.79.27↔	Coil-Embolisation oder -Verschluss von Gefässen der unteren Extremitäten	39.79.68↔	Selektive Embolisation mit Partikeln von spinalen Gefässen
39.79.28↔	Coil-Embolisation oder -Verschluss von spinalen Gefässen	39.79.69↔	Selektive Embolisation mit Partikeln von sonstigen Gefässen, sonstige
39.79.29↔	Coil-Embolisation oder -Verschluss von sonstigen Gefässen, sonstige	39.79.70↔	Kathetertechnischer Verschluss von Arterien mittels Laser, sonstigen Gefässen, n.n.bez.
		39.79.71↔	Kathetertechnischer Verschluss mittels Laser, an Arterien der oberen Extremitäten
		39.79.72↔	Kathetertechnischer Verschluss mittels Laser, an der Aorta

39.79.74↔	Kathetertechnischer Verschluss mittels Laser, an thorakalen Gefässen	81.63.20↔	Spondylodese von 7 - 8 Wirbeln, dorsal
39.79.75↔	Kathetertechnischer Verschluss mittels Laser, an Gefässen der unteren Extremitäten	81.63.21↔	Spondylodese von 7 - 8 Wirbeln, dorsal und ventral kombiniert, interkorporell
39.79.76↔	Kathetertechnischer Verschluss mittels Laser, an viszeralem Gefässen	81.63.22↔	Spondylodese von 7 - 8 Wirbeln, ventral, interkorporell
39.79.77↔	Kathetertechnischer Verschluss mittels Laser, an abdominalen Gefässen	81.63.23↔	Spondylodese von 7 - 8 Wirbeln, dorsal, dynamisch
39.79.79↔	Kathetertechnischer Verschluss von Arterien mittels Laser, sonstige Gefässe, sonstige	81.63.99↔	Spondylodese oder Reoperation einer Spondylodese von 4-8 Wirbeln, sonstige
39.79.80↔	Kathetertechnischer Verschluss von Arterien mittels Radiofrequenz, sonstige Gefässe, n.n.bez.	81.64.00↔	Spondylodese oder Reoperation einer Spondylodese von 9 oder mehr Wirbeln, n.n.bez.
39.79.81↔	Kathetertechnischer Verschluss mittels Radiofrequenz an Arterien der oberen Extremitäten	81.64.10↔	Spondylodese von 9 oder mehr Wirbeln, dorsal
39.79.82↔	Kathetertechnischer Verschluss mittels Radiofrequenz an der Aorta	81.64.11↔	Spondylodese von 9 oder mehr Wirbeln, dorsal und ventral kombiniert, interkorporell
39.79.84↔	Kathetertechnischer Verschluss mittels Radiofrequenz an thorakalen Gefässen	81.64.99↔	Spondylodese oder Reoperation einer Spondylodese von 9 oder mehr Wirbeln, sonstige
39.79.85↔	Kathetertechnischer Verschluss mittels Radiofrequenz an Gefässen der unteren Extremitäten	81.66.10↔	Kyphoplastik, 1 Wirbelkörper
39.79.86↔	Kathetertechnischer Verschluss mittels Radiofrequenz an viszeralem Gefässen	81.66.11↔	Kyphoplastik, 2 Wirbelkörper
39.79.87↔	Kathetertechnischer Verschluss mittels Radiofrequenz an abdominalen Gefässen	81.66.12↔	Kyphoplastik, 3 Wirbelkörper
39.79.89↔	Kathetertechnischer Verschluss mittels Radiofrequenz an sonstigen Gefässen, sonstige	81.66.13↔	Kyphoplastik, 4 und mehr Wirbelkörper
76.92.20↔	Einsetzen von CAD-Implantat an Gesichtsschädel ohne Beteiligung des Hirnschädels, bis zu 2 Regionen	81.66.99↔	Kyphoplastik, sonstige
76.92.21↔	Einsetzen von CAD-Implantat an Gesichtsschädel ohne Beteiligung des Hirnschädels, ab 3 Regionen	92.39.00↔	Sonstige stereotaktische Radiochirurgie, n.n.bez.
76.92.30↔	Einsetzen eines CAD-Implantats an Maxilla, zur plastischen Rekonstruktion eines einfachen Defekts	92.39.01↔	Andere Hochvoltstrahlentherapie, stereotaktische Bestrahlung, fraktioniert, zerebral, n.n.bez.
76.92.31↔	Einsetzen eines CAD-Implantats an Maxilla, zur plastischen Rekonstruktion eines grossen oder komplexen Defekts	92.39.11↔	Andere Hochvoltstrahlentherapie, stereotaktische Bestrahlung, fraktioniert, extrazerebral, n.n.bez.
77.99.20↔	Totale Resektion eines Wirbelkörpers	92.39.20↔	Andere Hochvoltstrahlentherapie, stereotaktische Bestrahlung, fraktioniert, zerebral, intensitätsmodulierte Radiotherapie
77.99.40↔	Totale Knochenresektionen an Phalangen des Fusses	92.39.21↔	Andere Hochvoltstrahlentherapie, stereotaktische Bestrahlung, fraktioniert, zerebral, intensitätsmodulierte Bogenbestrahlung (IMAT)
81.63.00↔	Spondylodese oder Reoperation einer Spondylodese von 4-8 Wirbeln, n.n.bez.	92.39.22↔	Andere Hochvoltstrahlentherapie, stereotaktische Bestrahlung, fraktioniert, zerebral, bildgestützte Einstellung
81.63.10↔	Spondylodese von 4 - 6 Wirbeln, dorsal	92.39.29↔	Andere Hochvoltstrahlentherapie, stereotaktische Bestrahlung, fraktioniert, zerebral, sonstige
81.63.11↔	Spondylodese von 4 - 6 Wirbeln, dorsal und ventral kombiniert, interkorporell	92.39.30↔	Andere Hochvoltstrahlentherapie, stereotaktische Bestrahlung, fraktioniert, extrazerebral, intensitätsmodulierte Radiotherapie
81.63.12↔	Spondylodese von 4 - 6 Wirbeln, ventral, interkorporell	92.39.31↔	Andere Hochvoltstrahlentherapie, stereotaktische Bestrahlung, fraktioniert, extrazerebral, intensitätsmodulierte Bogenbestrahlung (IMAT)
81.63.13↔	Spondylodese von 4 - 6 Wirbeln, dorsal, dynamisch	92.39.32↔	Andere Hochvoltstrahlentherapie, stereotaktische Bestrahlung, fraktioniert, extrazerebral, bildgestützte Einstellung
		92.39.39↔	Andere Hochvoltstrahlentherapie, stereotaktische Bestrahlung, fraktioniert, extrazerebral, sonstige

Prozedur B20-4

99.b7.13†↔	Intensivmedizinische Komplexbehandlung, 185 bis 360 Aufwandspunkte	99.b7.1h†↔	Intensivmedizinische Komplexbehandlung, 4601 bis 5520 Aufwandspunkte
99.b7.14†↔	Intensivmedizinische Komplexbehandlung, 361 bis 552 Aufwandspunkte	99.b7.1i†↔	Intensivmedizinische Komplexbehandlung, 5521 bis 7360 Aufwandspunkte
99.b7.15†↔	Intensivmedizinische Komplexbehandlung, 553 bis 828 Aufwandspunkte	99.b7.1j†↔	Intensivmedizinische Komplexbehandlung, 7361 bis 9200 Aufwandspunkte
99.b7.16†↔	Intensivmedizinische Komplexbehandlung, 829 bis 1104 Aufwandspunkte	99.b7.1k†↔	Intensivmedizinische Komplexbehandlung, 9201 bis 11040 Aufwandspunkte
99.b7.17†↔	Intensivmedizinische Komplexbehandlung, 1105 bis 1380 Aufwandspunkte	99.b7.1l†↔	Intensivmedizinische Komplexbehandlung, 11041 bis 13800 Aufwandspunkte
99.b7.18†↔	Intensivmedizinische Komplexbehandlung, 1381 bis 1656 Aufwandspunkte	99.b7.1m†↔	Intensivmedizinische Komplexbehandlung, 13801 bis 16560 Aufwandspunkte
99.b7.1a†↔	Intensivmedizinische Komplexbehandlung, 1657 bis 1932 Aufwandspunkte	99.b7.1n†↔	Intensivmedizinische Komplexbehandlung, 16561 bis 19320 Aufwandspunkte
99.b7.1b†↔	Intensivmedizinische Komplexbehandlung, 1933 bis 2208 Aufwandspunkte	99.b7.1o†↔	Intensivmedizinische Komplexbehandlung, 19321 und mehr Aufwandspunkte
99.b7.1c†↔	Intensivmedizinische Komplexbehandlung, 2209 bis 2484 Aufwandspunkte	99.b7.21†↔	Intensivmedizinische Komplexbehandlung im Kindesalter (Basisprozedur), 197 bis 392 Aufwandspunkte
99.b7.1d†↔	Intensivmedizinische Komplexbehandlung, 2485 bis 2760 Aufwandspunkte	99.b7.22†↔	Intensivmedizinische Komplexbehandlung im Kindesalter (Basisprozedur), 393 bis 588 Aufwandspunkte
99.b7.1e†↔	Intensivmedizinische Komplexbehandlung, 2761 bis 3220 Aufwandspunkte	99.b7.23†↔	Intensivmedizinische Komplexbehandlung im Kindesalter (Basisprozedur), 589 bis 784 Aufwandspunkte
99.b7.1f†↔	Intensivmedizinische Komplexbehandlung, 3221 bis 3680 Aufwandspunkte	99.b7.24†↔	Intensivmedizinische Komplexbehandlung im Kindesalter (Basisprozedur), 785 bis 980 Aufwandspunkte
99.b7.1g†↔	Intensivmedizinische Komplexbehandlung, 3681 bis 4600 Aufwandspunkte	99.b7.25†↔	Intensivmedizinische Komplexbehandlung im Kindesalter (Basisprozedur), 981 bis 1176 Aufwandspunkte

99.b7.26†↔	Intensivmedizinische Komplexbehandlung im Kindesalter (Basisprozedur), 1177 bis 1470 Aufwandspunkte	99.b7.2h†↔	Intensivmedizinische Komplexbehandlung im Kindesalter (Basisprozedur), 4901 bis 5880 Aufwandspunkte
99.b7.27†↔	Intensivmedizinische Komplexbehandlung im Kindesalter (Basisprozedur), 1471 bis 1764 Aufwandspunkte	99.b7.2i†↔	Intensivmedizinische Komplexbehandlung im Kindesalter (Basisprozedur), 5881 bis 6860 Aufwandspunkte
99.b7.28†↔	Intensivmedizinische Komplexbehandlung im Kindesalter (Basisprozedur), 1765 bis 2058 Aufwandspunkte	99.b7.2j†↔	Intensivmedizinische Komplexbehandlung im Kindesalter (Basisprozedur), 6861 bis 7840 Aufwandspunkte
99.b7.2a†↔	Intensivmedizinische Komplexbehandlung im Kindesalter (Basisprozedur), 2059 bis 2352 Aufwandspunkte	99.b7.2k†↔	Intensivmedizinische Komplexbehandlung im Kindesalter (Basisprozedur), 7841 bis 9800 Aufwandspunkte
99.b7.2b†↔	Intensivmedizinische Komplexbehandlung im Kindesalter (Basisprozedur), 2353 bis 2646 Aufwandspunkte	99.b7.2l†↔	Intensivmedizinische Komplexbehandlung im Kindesalter (Basisprozedur), 9801 bis 11760 Aufwandspunkte
99.b7.2c†↔	Intensivmedizinische Komplexbehandlung im Kindesalter (Basisprozedur), 2647 bis 2940 Aufwandspunkte	99.b7.2m†↔	Intensivmedizinische Komplexbehandlung im Kindesalter (Basisprozedur), 11761 bis 13720 Aufwandspunkte
99.b7.2d†↔	Intensivmedizinische Komplexbehandlung im Kindesalter (Basisprozedur), 2941 bis 3430 Aufwandspunkte	99.b7.2n†↔	Intensivmedizinische Komplexbehandlung im Kindesalter (Basisprozedur), 13721 bis 16660 Aufwandspunkte
99.b7.2e†↔	Intensivmedizinische Komplexbehandlung im Kindesalter (Basisprozedur), 3431 bis 3920 Aufwandspunkte	99.b7.2o†↔	Intensivmedizinische Komplexbehandlung im Kindesalter (Basisprozedur), 16661 bis 19600 Aufwandspunkte
99.b7.2f†↔	Intensivmedizinische Komplexbehandlung im Kindesalter (Basisprozedur), 3921 bis 4410 Aufwandspunkte	99.b7.2p†↔	Intensivmedizinische Komplexbehandlung im Kindesalter (Basisprozedur), 19601 und mehr Aufwandspunkte
99.b7.2g†↔	Intensivmedizinische Komplexbehandlung im Kindesalter (Basisprozedur), 4411 bis 4900 Aufwandspunkte		

Prozedur B20-5

00.65.00↔	Perkutanes Einsetzen von sonstigem(n) intrakraniellen vaskulären Stent(s), n.n.bez.	01.24.34↔	Zugang zur Schädelbasis, transspheoidal
00.65.11↔	Perkutanes transluminale Einsetzen von intrakraniellen vaskulären Mikrostent(s)	01.24.35↔	Zugang zur Schädelbasis, transethmoideal
00.65.99↔	Perkutanes Einsetzen von sonstigem(n) intrakraniellen vaskulären Stent(s), sonstige	01.24.36↔	Zugang zur Schädelbasis, transmastoideal
01.12.00↔	Offene Biopsie an den Hirnhäuten, n.n.bez.	01.24.37↔	Zugang zur Schädelbasis, translabrynthär
01.12.10↔	Stereotaktische offene Biopsie an den Hirnhäuten	01.24.38↔	Zugang zur Schädelbasis, transpyramidal
01.12.99↔	Offene Biopsie an den Hirnhäuten, sonstige	01.24.39↔	Zugang zur Schädelbasis, sonstige
01.14.00↔	Offene Biopsie am Gehirn, n.n.bez.	01.24.3a↔	Zugang zur Schädelbasis, transkondylär
01.14.10↔	Stereotaktische offene Biopsie am Gehirn	01.24.3b↔	Zugang zur Schädelbasis, transorbital
01.14.99↔	Offene Biopsie am Gehirn, sonstige	01.24.3c↔	Zugang zur Schädelbasis, mit Le-Fort-I-Osteotomie
01.15↔	Biopsie am Schädel	01.24.3d↔	Zugang zur Schädelbasis, transnasal-transcribiform
01.21↔	Inzision und Drainage an den kranialen Sinus	01.24.3e↔	Zugang zur Schädelbasis, transnasal-transclival
01.22↔	Entfernen der Elektrode(n) eines intrakraniellen Neurostimulators	01.24.3f↔	Zugang zur Schädelbasis, transoral-transclival
01.23.00↔	Rekraniotomie, n.n.bez.	01.24.3g↔	Zugang zur Schädelbasis, transnasal-transpterygoidal
01.23.10↔	Rekraniotomie mit Einbringen einer Drainage	01.24.99↔	Sonstige Kraniotomie, sonstige
01.23.20↔	Rekraniotomie mit Entfernen von alloplastischem Material oder Medikamententrägers aus dem Schädelknochen	01.25.00↔	Sonstige Kraniektomie, n.n.bez.
01.23.21↔	Rekraniotomie mit Entfernen von alloplastischem Material oder Medikamententräger aus dem Epiduralraum	01.25.10↔	Sonstige Kraniektomie mit Dekompression
01.23.29↔	Rekraniotomie mit Entfernen von sonstigen Material	01.25.11↔	Sonstige Kraniektomie zur Entleerung eines epiduralen Hämatoms
01.23.99↔	Rekraniotomie, sonstige	01.25.12↔	Sonstige Kraniektomie zur Entleerung eines epiduralen Empyems
01.24.00↔	Sonstige Kraniotomie, n.n.bez.	01.25.13↔	Sonstige Kraniektomie zur Entfernung eines Fremdkörpers aus Schädelknochen oder Epiduralraum
01.24.10↔	Sonstige Kraniotomie mit Dekompression	01.25.14↔	Sonstige Kraniektomie mit Einlegen von alloplastischem Material oder eines Medikamententrägers in den Schädelknochen oder Epiduralraum
01.24.11↔	Sonstige Kraniotomie zur Entleerung eines epiduralen Hämatoms	01.25.19↔	Sonstige Kraniektomie zur Drainage epiduraler Flüssigkeit oder aus sonstigen Gründen
01.24.12↔	Sonstige Kraniotomie zur Entleerung eines epiduralen Empyems	01.25.20↔	Sonstige Kraniektomie, Rekraniotomie mit Einbringen einer Drainage
01.24.13↔	Sonstige Kraniotomie, Einlegen von alloplastischem Material oder Medikamententrägers in den Schädelknochen oder Epiduralraum	01.25.21↔	Sonstige Kraniektomie, Rekraniotomie zur Entfernung von alloplastischem Material oder eines Medikamententrägers aus dem Schädelknochen oder Epiduralraumes
01.24.14↔	Sonstige Kraniotomie, Entfernung von alloplastischem Material oder Medikamententrägers aus Schädelknochen oder Epiduralraum	01.25.99↔	Sonstige Kraniektomie, sonstige
01.24.15↔	Sonstige Kraniotomie, Entfernung eines Fremdkörpers aus Schädelknochen oder Epiduralraum	01.26↔	Einsetzen und Ersetzen eines Katheters in die Schädelhöhle oder Hirngewebe
01.24.16↔	Sonstige Kraniotomie, sonstige Drainage epiduraler Flüssigkeit oder aus sonstigen Gründen	01.29.00↔	Revision (ohne Ersetzen) von Katheter(n) aus Schädelhöhle oder Hirngewebe, n.n.bez.
01.24.20↔	Kraniotomie der Kalotte als Zugang, n.n.bez.	01.29.10↔	Stereotaktische Revision (ohne Ersetzen) von intrazerebralen Kathetern zur intraventrikulären Infusion
01.24.22↔	Stereotaktisch geführte Schädelöffnung über die Kalotte als Zugang	01.29.99↔	Revision (ohne Ersetzen) von Katheter(n) aus Schädelhöhle oder Hirngewebe, sonstige
01.24.29↔	Kraniotomie der Kalotte als Zugang, sonstige	01.39.00↔	Sonstige Inzision am Gehirn, n.n.bez.
01.24.30↔	Zugang zur Schädelbasis, n.n.bez.	01.39.19↔	Sonstige Inzision am Gehirn, Entleerung von sonstiger intrazerebraler Flüssigkeit
01.24.31↔	Zugang zur Schädelbasis, transoral	01.39.29↔	Sonstige Inzision am Gehirn, Stereotaktische Entleerung sonstiger intrakranieller Flüssigkeit
01.24.32↔	Zugang zur Schädelbasis, transoral mit Spaltung des weichen Gaumens	01.39.30↔	Sonstige Inzision am Gehirn, Entfernung eines intrazerebralen Fremdkörpers
01.24.33↔	Zugang zur Schädelbasis, transoral mit Spaltung des weichen und harten Gaumens		

01.39.40↔	Anlegen einer externen Drainage am Liquorsystem (z.B. ventrikulär, zisternal, subdural)	02.06.20↔	Rekonstruktion des Hirnschädels ohne Beteiligung des Gesichtsschädels, mit einfachem Implantat (Knochenzement, alloplastisches Material)
01.39.41↔	Anlegen eines Reservoirs am Liquorsystem (z.B. ventrikulär, zisternal, subdural)	02.06.30↔	Rekonstruktion von Hirn- und Gesichtsschädel, mit einfachem Implantat (Knochenzement, alloplastisches Material)
01.39.42↔	Entfernen eines Reservoirs am Liquorsystem (z.B. ventrikulär, zisternal, subdural)	02.06.99↔	Sonstige Osteoplastik am Schädel (Kranioplastik), sonstige
01.39.50↔	Entfernung eines intrakraniellen Implantats	02.07↔	Entfernen einer Schädelknochenplatte
01.39.99↔	Sonstige Inzision am Gehirn, sonstige	02.11↔	Einfache Naht an der Dura mater des Gehirns
01.51.00↔	Exzision von Läsion oder Gewebe an den Hirnhäuten, n.n.bez.	02.12.00↔	Sonstige Rekonstruktion an den Hirnhäuten, n.n.bez.
01.51.10↔	Exzision von Tumorgewebe an den Hirnhäuten mit Präparation von infiltriertem Nachbargewebe	02.12.10↔	Sonstige Rekonstruktion an den Hirnhäuten ohne Kranioplastik
01.51.99↔	Exzision von Läsion oder Gewebe an den Hirnhäuten, sonstige	02.12.20↔	Sonstige Rekonstruktion an den Hirnhäuten mit Kranioplastik
01.52.00↔	Hemisphärektomie, n.n.bez.	02.12.21↔	Sonstige Duraplastik mit Kranioplastik an der Konvexität
01.52.10↔	Hemisphärektomie, hirneigenes intrazerebrales Tumorgewebe	02.12.22↔	Sonstige Duraplastik mit Kranioplastik am kraniozervikalen Übergang
01.52.11↔	Hemisphärektomie, nicht hirneigenes intrazerebrales Tumorgewebe	02.12.31↔	Duraplastik an der Frontobasis mit gestieltem Lappen
01.52.99↔	Hemisphärektomie, sonstige	02.12.99↔	Sonstige Rekonstruktion an den Hirnhäuten, sonstige
01.53.00↔	Lobektomie am Gehirn, n.n.bez.	02.13↔	Ligatur eines Gefässes der Hirnhäute
01.53.10↔	Lobektomie am Gehirn, hirneigenes intrazerebrales Tumorgewebe	02.14↔	Exzision am Plexus chorioideus
01.53.11↔	Lobektomie am Gehirn, nicht hirneigenes intrazerebrales Tumorgewebe	02.51.00↔	Synangiose, n.n.bez.
01.53.99↔	Lobektomie am Gehirn, sonstige	02.51.11↔	EDAS (Encephalo-duro-arterio-synangiose)
01.59.00↔	Sonstige Exzision oder Destruktion von Läsion oder Gewebe am Gehirn, n.n.bez.	02.51.12↔	EDS (Encephalo-duro-synangiose), Auflegen von invertierter Dura auf Grosshirnrinde
01.59.10↔	Sonstige Exzision von hirneigenem intrazerebralen Tumorgewebe am Gehirn	02.51.13↔	EDS (Encephalo-duro-synangiose), Auflegen einer Arterie sowie invertierter Dura auf die Grosshirnrinde
01.59.11↔	Sonstige Exzision von nicht hirneigenem intrazerebralen Tumorgewebe am Gehirn	02.51.14↔	EMS (Encephalo-myo-synangiose)
01.59.12↔	Sonstige Exzision von Läsion oder Gewebe am Gehirn, Débridement einer Kontusion am Gehirn	02.51.15↔	EGPS (Encephalo-galea-periost-synangiose)
01.59.19↔	Sonstige Exzision von Läsion oder Gewebe am Gehirn, sonstige	02.51.99↔	Synangiose, sonstige
01.59.20↔	Sonstige Destruktion von hirneigenem intrazerebralen Tumorgewebe am Gehirn	02.92↔	Plastische Rekonstruktion am Gehirn
01.59.21↔	Sonstige Destruktion von nicht hirneigenem intrazerebralen Tumorgewebe am Gehirn	02.93.00↔	Implantation oder Ersetzen der Elektrode(n) eines intrakraniellen Neurostimulators, n.n.bez.
01.59.29↔	Sonstige Destruktion von Läsion oder Gewebe am Gehirn, sonstige	02.93.10↔	Implantation oder Ersetzen von temporären Mikroelektroden zur monolokulären Ableitung und Stimulation
01.59.99↔	Sonstige Exzision oder Destruktion von Läsion oder Gewebe am Gehirn, sonstige	02.93.11↔	Implantation oder Ersetzen von temporären Mikroelektroden zur multilokulären Ableitung und Stimulation
01.6x.10↔	Exzision und Destruktion von Tumorgewebe an der Schädelbasis	02.93.20↔	Implantation oder Ersetzen von permanenten Mikroelektroden zur monolokulären Ableitung und Stimulation
01.6x.11↔	Exzision und Destruktion von Tumorgewebe an der Kalotte	02.93.21↔	Implantation oder Ersetzen von permanenten Mikroelektroden zur multilokulären Ableitung und Stimulation
01.6x.20↔	Exzision und Destruktion vom sonstigem erkrankten Gewebe an der Schädelbasis	02.93.99↔	Implantation oder Ersetzen der Elektrode(n) eines intrakraniellen Neurostimulators, sonstige
01.6x.21↔	Exzision und Destruktion von sonstigem erkrankten Gewebe an der Kalotte	02.96↔	Einsetzen einer sphenoidalen Elektrode
01.6x.22↔	Exzision und Destruktion von sonstigem erkrankten Gewebe an der Kalotte mit Hirnhäuten	02.99.10↔	Stereotaktische Eingriffe am Liquorsystem
02.01↔	Eröffnen einer Schädelnaht	02.99.11↔	Stereotaktische Implantation und Explantation von radioaktivem Material als selbständiger Eingriff
02.02↔	Elevation von Frakturfragmenten vom Schädel	02.99.12↔	Stereotaktische Implantation von Gewebe an Schädel, Gehirn und Hirnhäuten
02.03↔	Bildung eines Schädelknochenlappens	02.99.13↔	Stereotaktische Instillation von Medikamenten als selbständiger Eingriff
02.04.00↔	Knochen transplantation an den Schädel, n.n.bez.	02.99.14↔	Stereotaktische Implantation, Revision oder Wechsel von intrazerebralen Kathetern zur intraventrikulären Infusion
02.04.10↔	Knochen transplantation an den Schädel, Schädeldach	02.99.20↔	Umwandlung eines Liquorshunts (oder Hirnwasserableitung) in eine Mehrfachableitung
02.04.99↔	Knochen transplantation an den Schädel, sonstige	02.99.29↔	Sonstige Revision und Entfernung von Liquorableitungen
02.05.00↔	Einsetzen einer Schädelknochenplatte, n.n.bez.	02.99.30↔	Implantation oder Wechsel einer intrakraniellen Messsonde
02.05.10↔	Einsetzen eines CAD-Implantats an Hirnschädel ohne Beteiligung des Gesichtsschädels, einfacher Defekt	02.99.31↔	Revision (ohne Wechsel) einer intrakraniellen Messsonde
02.05.11↔	Einsetzen eines CAD-Implantats an Hirnschädel ohne Beteiligung des Gesichtsschädels, grosser oder komplexer Defekt	02.99.40↔	Implantation oder Wechsel einer Neuroprothese
02.05.20↔	Einsetzen eines CAD-Implantats an Hirnschädel mit Beteiligung von Orbita, Temporalregion oder frontalem Sinus, bis zu 2 Regionen	02.99.41↔	Revision (ohne Wechsel) einer Neuroprothese
02.05.30↔	Einsetzen eines CAD-Implantats an Hirnschädel mit Beteiligung multipler Regionen des Gesichtsschädels, ab 3 Regionen	02.99.50↔	Implantation und Entfernung eines Katheter-Ballon-Systems zur intrazerebralen Brachytherapie
02.05.41↔	Wiedereinsetzen einer autologen Schädelknochenplatte	02.99.70↔	Revision (ohne Ersetzen) der Elektroden eines intrakraniellen Neurostimulators, n.n.bez.
02.05.99↔	Einsetzen einer Schädelknochenplatte, sonstige	02.99.71↔	Revision (ohne Ersetzen) der Elektroden eines intrakraniellen Neurostimulators, stereotaktisch, permanentes Einzelelektrodensystem zur Dauerstimulation
02.06.00↔	Sonstige Osteoplastik am Schädel, n.n.bez.	02.99.72↔	Revision (ohne Ersetzen) der Elektroden eines intrakraniellen Neurostimulators, stereotaktisch, permanentes Mehrelektrodensystem zur Dauerstimulation
02.06.10↔	Frontoorbitale Kranioplastik zur Verlagerung	02.99.79↔	Revision (ohne Ersetzen) der Elektroden eines intrakraniellen Neurostimulators, sonstige
		02.99.90↔	Sonstige stereotaktische Operationen an Schädel, Gehirn und Hirnhäuten
		04.01.00↔	Exzision eines Akustikusneurinoms, n.n.bez.

04.01.10↔	Exzision eines Akustikusneurinoms durch Kraniotomie	18.71.11↔	Ohrmuschelaufbau, partiell mit Gewebeexpander
04.01.11↔	Exzision eines Akustikusneurinoms, Translabrynthärer Zugang	18.71.12↔	Ohrmuschelaufbau, partiell mit Galealappen
04.01.99↔	Exzision eines Akustikusneurinoms, sonstige	18.71.13↔	Ohrmuschelaufbau, partiell mit Knorpeltransplantat
04.41↔	Dekompression an der Wurzel des N. trigeminus	18.71.14↔	Ohrmuschelaufbau, partiell mit mikrovaskulärem Lappen
07.13.00↔	Biopsie an der Hypophyse, transfrontaler Zugang, n.n.bez.	18.71.19↔	Ohrmuschelaufbau, partiell, sonstige
07.13.10↔	Geschlossene [perkutane] [Nadel-] Biopsie an der Hypophyse durch transfrontalen Zugang	18.71.20↔	Ohrmuschelaufbau, total, n.n.bez.
07.13.11↔	Offene Biopsie an der Hypophyse durch transfrontalen Zugang	18.71.21↔	Ohrmuschelaufbau, total mit Gewebeexpander
07.13.12↔	Stereotaktische Biopsie an der Hypophyse durch transfrontalen Zugang	18.71.22↔	Ohrmuschelaufbau, total mit Galealappen
07.13.99↔	Biopsie an der Hypophyse, transfrontaler Zugang, sonstige	18.71.23↔	Ohrmuschelaufbau, total mit Knorpeltransplantat
07.14.00↔	Biopsie an der Hypophyse, transsphenoidaler Zugang, n.n.bez.	18.71.24↔	Ohrmuschelaufbau, total mit mikrovaskulärem Lappen
07.14.10↔	Geschlossene [perkutane] [Nadel-] Biopsie an der Hypophyse durch transsphenoidalen Zugang	18.71.29↔	Ohrmuschelaufbau, total, sonstige
07.14.11↔	Offene Biopsie an der Hypophyse durch transsphenoidalen Zugang	18.71.30↔	Implantation von alloplastischen Materialien beim Aufbau einer Ohrmuschel
07.14.12↔	Stereotaktische Biopsie an der Hypophyse durch transsphenoidalen Zugang	18.71.99↔	Ohrmuschelaufbau, sonstige
07.14.99↔	Biopsie an der Hypophyse, transsphenoidaler Zugang, sonstige	19.11↔	Stapedektomie und Stapesplastik mit Einpassen einer Stapesprothese
07.15↔	Biopsie an der Hypophyse, nicht näher bezeichneter Zugang	19.19.00↔	Sonstige Stapedektomie und Stapesplastiken, n.n.bez.
07.17.00↔	Biopsie am Corpus pineale, n.n.bez.	19.19.10↔	Stapedotomie mit Einpassen einer autogenen Stapes-Prothese (Inkus-Stapedotomie)
07.17.10↔	Geschlossene [perkutane] [Nadel-] Biopsie am Corpus pineale	19.19.11↔	Stapedotomie mit Einpassen einer alloplastischen Stapes-Prothese (Inkus-Stapedotomie)
07.17.11↔	Offene Biopsie am Corpus pineale	19.19.12↔	Malleo-Stapedotomie
07.17.12↔	Stereotaktische Biopsie am Corpus pineale	19.19.99↔	Sonstige Stapedektomie und Stapesplastiken, sonstige
07.17.99↔	Biopsie am Corpus pineale, sonstige	19.21↔	Revision einer Stapedotomie, Stapedektomie und Stapesplastik mit Inkus-Ersatz
07.51↔	Exploration im Gebiet des Corpus pineale	19.29.00↔	Sonstige Revision einer Stapedotomie, Stapedektomie und Stapesplastik, n.n. bez.
07.52↔	Inzision am Corpus pineale	19.29.10↔	Sonstige Revision einer Stapedotomie und Stapedektomie mit Stapes-Prothese
07.53↔	Partielle Exzision des Corpus pineale	19.29.11↔	Sonstige Revision einer Stapedotomie und Stapedektomie mit autogener Stapes-Prothese
07.54↔	Totale Exzision des Corpus pineale	19.29.12↔	Sonstige Revision einer Stapedotomie und Stapedektomie mit alloplastischer Stapes-Prothese
07.59↔	Sonstige Operationen am Corpus pineale	19.29.13↔	Sonstige Revision einer Stapesplastik (ohne Inkus-Ersatz)
07.61↔	Partielle Exzision der Hypophyse, transfrontaler Zugang	19.29.99↔	Sonstige Revision einer Stapedotomie, Stapedektomie und Stapesplastik, sonstige
07.62↔	Partielle Exzision an der Hypophyse, transsphenoidaler Zugang	19.52↔	Tympanoplastik Typ II
07.63↔	Partielle Exzision an der Hypophyse, nicht näher bezeichneter Zugang	19.53↔	Tympanoplastik Typ III
07.64↔	Totale Exzision der Hypophyse, transfrontaler Zugang	19.54↔	Tympanoplastik Typ IV
07.65↔	Totale Exzision der Hypophyse, transsphenoidaler Zugang	19.55↔	Tympanoplastik Typ V
07.68↔	Totale Exzision der Hypophyse, anderer näher bezeichneter Zugang	19.56.00↔	Tympanoplastik und Ossikuloplastik, n.n.bez.
07.69↔	Totale Exzision der Hypophyse, nicht näher bezeichneter Zugang	19.56.10↔	Tympanoplastik mit Antrotomie, Attikotomie, Attikoantrotomie oder Mastoidektomie, ohne Implantation einer Prothese oder mit Implantation eines autogenen Ossikels
07.71↔	Exploration der Fossa hypophysialis	19.56.11↔	Tympanoplastik mit Antrotomie, Attikotomie, Attikoantrotomie oder Mastoidektomie, mit Implantation einer alloplastischen, allogenen oder xenogenen Prothese
07.72↔	Inzision an der Hypophyse	19.56.20↔	Tympanoplastik mit Anlage einer Ohrradikalhöhle (offene Kavität), ohne Implantation einer Prothese oder mit Implantation eines autogenen Ossikels
07.79↔	Sonstige Operation an der Hypophyse	19.56.21↔	Tympanoplastik mit Anlage einer Ohrradikalhöhle (offene Kavität), mit Implantation einer alloplastischen, allogenen oder xenogenen Prothese
16.01↔	Orbitomie mit Knochenlappen	19.56.99↔	Tympanoplastik und Ossikuloplastik, sonstige
16.02↔	Orbitomie mit Einsetzen eines orbitalen Implantats	19.6↔	Revision einer Tympanoplastik
16.09↔	Sonstige Orbitomie	20.23.00↔	Inzision am Mittelohr, n.n.bez.
16.51.00↔	Exenteration der Orbita mit Entfernen benachbarter Strukturen, n.n.bez.	20.23.10↔	Antrotomie
16.51.10↔	Exenteration der Orbita mit Entfernen benachbarter Strukturen, mit Erhalt der Lidhaut	20.23.11↔	Attikotomie
16.51.11↔	Exenteration der Orbita mit Entfernen benachbarter Strukturen, ohne Erhalt der Lidhaut	20.23.12↔	Tympanotomie mit Abdichtung der runden und/oder ovalen Fenstermembran
16.51.99↔	Sonstige Exenteration der Orbita mit Entfernen benachbarter Strukturen	20.23.13↔	Explorative Tympanotomie
16.52.00↔	Exenteration der Orbita mit therapeutischem Entfernen von Orbitaknochen, n.n.bez.	20.23.99↔	Inzision am Mittelohr, sonstige
16.52.10↔	Exenteration der Orbita mit therapeutischem Entfernen von Orbitaknochen, mit Erhalt der Lidhaut	20.41↔	Einfache Mastoidektomie
16.52.11↔	Exenteration der Orbita mit therapeutischem Entfernen von Orbitaknochen, ohne Erhalt der Lidhaut	20.42.00↔	Radikale Mastoidektomie, n.n.bez.
16.52.99↔	Sonstige Exenteration der Orbita mit therapeutischem Entfernen von Orbitaknochen	20.42.10↔	Mastoidektomie, mit Freilegung des Fazialiskanals, ohne Dekompression des Nerven
16.59.00↔	Sonstige Exenteration der Orbita, n.n.bez.	20.42.11↔	Mastoidektomie, mit Freilegung des Fazialiskanals, mit Dekompression des Nerven
16.59.10↔	Sonstige Exenteration der Orbita, mit Erhalt der Lidhaut	20.42.20↔	Mastoidektomie, subtotale Resektion des Felsenbeins (subtotale Petrosektomie), n.n.bez.
16.59.11↔	Sonstige Exenteration der Orbita, ohne Erhalt der Lidhaut	20.42.21↔	Mastoidektomie, subtotale Resektion des Felsenbeins (subtotale Petrosektomie), ohne Obliteration
16.59.99↔	Sonstige Exenteration der Orbita, sonstige		
16.63↔	Revision einer ENUKLEATIONSTASCHE mit Transplantat		
16.64↔	Sonstige Revision einer ENUKLEATIONSTASCHE		
16.66↔	Sonstige Revision einer Exenterationshöhle		
18.71.00↔	Ohrmuschelaufbau, n.n.bez.		
18.71.10↔	Ohrmuschelaufbau, partiell, n.n.bez.		

20.42.22↔	Mastoidektomie, subtotale Resektion des Felsenbeins (subtotale Petrosektomie), mit Obliteration von Fettgewebe	39.72.24↔	Selektive Embolisation von extrakraniellen Gefässen des Kopfes und des Halses mit adhäsivem Embolisat
20.42.23↔	Mastoidektomie, subtotale Resektion des Felsenbeins (subtotale Petrosektomie), mit Obliteration von Muskelgewebe	39.72.29↔	Selektive Embolisation von extrakraniellen Gefässen des Kopfes und des Halses, sonstige
20.42.24↔	Mastoidektomie, subtotale Resektion des Felsenbeins (subtotale Petrosektomie), mit Obliteration von Fett- und Muskelgewebe	39.72.30↔	Perkutan-transluminale Embolisation einer Gefässmissbildung durch Mikrokatheter, n.n.bez.
20.42.30↔	Mastoidektomie, partielle Resektion des Felsenbeins, n.n.bez.	39.72.31↔	Perkutan-transluminale Embolisation einer Gefässmissbildung durch Mikrokatheter, Verwendung von einem Mikrokatheter
20.42.31↔	Mastoidektomie, partielle Resektion des Felsenbeins, ohne Obliteration	39.72.32↔	Perkutan-transluminale Embolisation einer Gefässmissbildung durch Mikrokatheter, Verwendung von zwei Mikrokathetern
20.42.32↔	Mastoidektomie, partielle Resektion des Felsenbeins, mit Obliteration von Fettgewebe	39.72.33↔	Perkutan-transluminale Embolisation einer Gefässmissbildung durch Mikrokatheter, Verwendung von drei Mikrokathetern
20.42.33↔	Mastoidektomie, partielle Resektion des Felsenbeins, mit Obliteration von Muskelgewebe	39.72.34↔	Perkutan-transluminale Embolisation einer Gefässmissbildung durch Mikrokatheter, Verwendung von vier Mikrokathetern
20.42.34↔	Mastoidektomie, partielle Resektion des Felsenbeins, mit Obliteration von Fett- und Muskelgewebe	39.72.35↔	Perkutan-transluminale Embolisation einer Gefässmissbildung durch Mikrokatheter, Verwendung von fünf Mikrokathetern
20.42.99↔	Radikale Mastoidektomie, sonstige	39.72.39↔	Perkutan-transluminale Embolisation einer Gefässmissbildung durch Mikrokatheter, Verwendung von mehr Mikrokathetern
20.51.00↔	Exzision einer Läsion am Mittelohr, n.n.bez.	39.72.99↔	Endovaskuläre plastische Rekonstruktion oder Okklusion von Gefässen am Kopf und Hals, sonstige
20.51.10↔	Exzision einer Läsion an der Paukenhöhle	39.77.00↔	Perkutane transluminale und endovaskuläre Intervention an intrakraniell(en) Gefäss(en), n.n.bez.
20.51.11↔	Exzision einer Läsion an der Pyramidenspitze	39.77.10↔	Perkutane Ballonangioplastie an intrakraniell(en) Gefäss(en)
20.51.12↔	Exzision einer Läsion an der Otobasis	39.77.20↔	Perkutane Bladeangioplastie an intrakraniell(en) Gefäss(en)
20.51.99↔	Exzision einer Läsion am Mittelohr, sonstige	39.77.30↔	Perkutane Laserangioplastie an intrakraniell(en) Gefäss(en)
20.79.00↔	Sonstige Inzision, Exzision und Destruktion am Innenohr, n.n.bez.	39.77.40↔	Perkutane Atherektomie an intrakraniell(en) Gefäss(en)
20.79.10↔	Exzision einer Läsion am Labyrinth	39.77.60↔	Perkutane Thrombektomie an intrakraniell(en) Gefäss(en), n.n.bez.
20.79.11↔	Kochleosaccotomie	39.77.61↔	Perkutane Rotationsthrombektomie an intrakraniell(en) Gefäss(en)
20.79.20↔	Labyrinthektomie, transtympanal	39.77.62↔	Perkutane stentgestützte Thrombektomie an intrakraniell(en) Gefäss(en)
20.79.21↔	Labyrinthektomie, transmastoidal	39.77.69↔	Perkutane Thrombektomie an intrakraniell(en) Gefäss(en), sonstige
20.79.22↔	Labyrinthdestruktion, transtympanal	39.77.99↔	Perkutane transluminale endovaskuläre Intervention an intrakraniell(en) Gefäss(en), sonstige
20.79.23↔	Labyrinthdestruktion, transmastoidal	39.79.11↔	Endovaskuläre Implantation eines Grafts an Viszeralgefässen
20.79.99↔	Sonstige Inzision, Exzision und Destruktion am Innenohr, sonstige	39.79.12↔	Endovaskuläre Implantation eines Grafts an Gefässen des Beckens
20.92↔	Revision einer Mastoidektomie	39.79.13↔	Endovaskuläre Implantation eines Grafts an abdominalen Gefässen
20.99.10↔	Implantation von Knochenverankerungen am Felsenbein, Mittel- oder Innenohr	39.79.19↔	Endovaskuläre Implantation eines Grafts an sonstigen Gefässen, sonstige
20.99.20↔	Verschluss einer Labyrinthfistel	39.79.21↔	Coil-Embolisation oder -Verschluss von Gefässen der oberen Extremitäten
20.99.30↔	Entfernung eines Kochleaimplantats oder implantierbaren Hörgerätes	39.79.22↔	Coil-Embolisation oder -Verschluss der Aorta
20.99.99↔	Sonstige Operationen an Innen- und Mittelohr, sonstige	39.79.23↔	Coil-Embolisation oder -Verschluss des Ductus arteriosus apertus
22.51↔	Ethmoidotomie	39.79.24↔	Coil-Embolisation oder -Verschluss von thorakalen Gefässen
22.52↔	Sphenoidotomie	39.79.25↔	Coil-Embolisation oder -Verschluss von viszeralen Gefässen
22.63.00↔	Ethmoidektomie, n.n.bez.	39.79.26↔	Coil-Embolisation oder -Verschluss von abdominalen Gefässen
22.63.10↔	Ethmoidektomie von außen	39.79.27↔	Coil-Embolisation oder -Verschluss von Gefässen der unteren Extremitäten
22.63.11↔	Ethmoidektomie, endonasal oder transmaxillär	39.79.28↔	Coil-Embolisation oder -Verschluss von spinalen Gefässen
22.63.99↔	Ethmoidektomie, sonstige	39.79.29↔	Coil-Embolisation oder -Verschluss von sonstigen Gefässen, sonstige
22.64↔	Sphenoidektomie	39.79.30↔	Selektive Embolisation mit embolisierenden Flüssigkeiten von sonstigen Gefässen, n.n.bez.
38.61↔	Sonstige Exzision von intrakraniellen Gefässen	39.79.31↔	Selektive Embolisation mit embolisierenden Flüssigkeiten von Gefässen der oberen Extremitäten
39.28↔	Extrakraniell-intrakranieller Gefäss-Bypass	39.79.32↔	Selektive Embolisation mit embolisierenden Flüssigkeiten der Aorta
39.2a↔	Intra-intrakranieller Gefäss-Bypass	39.79.33↔	Selektive Embolisation mit embolisierenden Flüssigkeiten des Ductus arteriosus apertus
39.51.00↔	Aneurysma-Clipping, n.n.bez.	39.79.34↔	Selektive Embolisation mit embolisierenden Flüssigkeiten von thorakalen Gefässen
39.51.11↔	Aneurysma-Clipping intrakraniell	39.79.35↔	Selektive Embolisation mit embolisierenden Flüssigkeiten von viszeralen Gefässen
39.51.99↔	Aneurysma-Clipping, sonstige	39.79.36↔	Selektive Embolisation mit embolisierenden Flüssigkeiten von abdominalen Gefässen
39.72.00↔	Endovaskuläre plastische Rekonstruktion oder Okklusion von Gefässen am Kopf und Hals, n.n.bez.	39.79.38↔	Selektive Embolisation mit embolisierenden Flüssigkeiten von spinalen Gefässen
39.72.10↔	Selektive Embolisation von intrakraniellen Gefässen, n.n.bez.		
39.72.11↔	Selektive Embolisation von intrakraniellen Gefässen mit Partikeln oder Metallspiralen		
39.72.12↔	Selektive Embolisation von intrakraniellen Gefässen mit embolisierenden Flüssigkeiten, ablösbaren Ballons oder Schirmen		
39.72.13↔	Selektive Embolisation von intrakraniellen Gefässen durch Stents als Flow-Diverter		
39.72.14↔	Selektive Embolisation von intrakraniellen Gefässen mit adhäsivem Embolisat		
39.72.19↔	Selektive Embolisation von intrakraniellen Gefässen, sonstige		
39.72.20↔	Selektive Embolisation von extrakraniellen Gefässen des Kopfes und des Halses, n.n.bez.		
39.72.21↔	Selektive Embolisation von extrakraniellen Gefässen des Kopfes und des Halses mit Partikeln oder Metallspiralen		
39.72.22↔	Selektive Embolisation von extrakraniellen Gefässen des Kopfes und des Halses mit embolisierenden Flüssigkeiten, ablösbaren Ballons oder Schirmen		

39.79.39↔	Selektive Embolisation mit embolisierenden Flüssigkeiten von sonstigen Gefässen, sonstige	39.79.75↔	Kathetertechnischer Verschluss mittels Laser, an Gefässen der unteren Extremitäten
39.79.40↔	Selektive Embolisation mit ablösbaren Ballons von sonstigen Gefässen, n.n.bez.	39.79.76↔	Kathetertechnischer Verschluss mittels Laser, an viszeralen Gefässen
39.79.41↔	Selektive Embolisation mit ablösbaren Ballons von Gefässen der oberen Extremitäten	39.79.77↔	Kathetertechnischer Verschluss mittels Laser, an abdominalen Gefässen
39.79.42↔	Selektive Embolisation mit ablösbaren Ballons der Aorta	39.79.79↔	Kathetertechnischer Verschluss von Arterien mittels Laser, sonstige Gefässe, sonstige
39.79.43↔	Selektive Embolisation mit ablösbaren Ballons des Ductus arteriosus apertus	39.79.80↔	Kathetertechnischer Verschluss von Arterien mittels Radiofrequenz, sonstige Gefässe, n.n.bez.
39.79.44↔	Selektive Embolisation mit ablösbaren Ballons von thorakalen Gefässen	39.79.81↔	Kathetertechnischer Verschluss mittels Radiofrequenz an Arterien der oberen Extremitäten
39.79.45↔	Selektive Embolisation mit ablösbaren Ballons von viszeralen Gefässen	39.79.82↔	Kathetertechnischer Verschluss mittels Radiofrequenz an der Aorta
39.79.46↔	Selektive Embolisation mit ablösbaren Ballons von abdominalen Gefässen	39.79.84↔	Kathetertechnischer Verschluss mittels Radiofrequenz an thorakalen Gefässen
39.79.47↔	Selektive Embolisation mit ablösbaren Ballons von spinalen Gefässen	39.79.85↔	Kathetertechnischer Verschluss mittels Radiofrequenz an Gefässen der unteren Extremitäten
39.79.48↔	Selektive Embolisation mit ablösbaren Ballons von Gefässen der unteren Extremitäten	39.79.86↔	Kathetertechnischer Verschluss mittels Radiofrequenz an viszeralen Gefässen
39.79.49↔	Selektive Embolisation mit ablösbaren Ballons von sonstigen Gefässen, sonstige	39.79.87↔	Kathetertechnischer Verschluss mittels Radiofrequenz an abdominalen Gefässen
39.79.50↔	Selektive Embolisation mit Schirmen von sonstigen Gefässen, n.n.bez.	39.79.89↔	Kathetertechnischer Verschluss mittels Radiofrequenz an sonstigen Gefässen, sonstige
39.79.51↔	Selektive Embolisation mit Schirmen von Gefässen der oberen Extremitäten	76.92.20↔	Einsetzen von CAD-Implantat an Gesichtsschädel ohne Beteiligung des Hirnschädels, bis zu 2 Regionen
39.79.52↔	Selektive Embolisation mit Schirmen der Aorta	76.92.21↔	Einsetzen von CAD-Implantat an Gesichtsschädel ohne Beteiligung des Hirnschädels, ab 3 Regionen
39.79.53↔	Selektive Embolisation mit Schirmen des Ductus arteriosus apertus	76.92.30↔	Einsetzen eines CAD-Implantats an Maxilla, zur plastischen Rekonstruktion eines einfachen Defekts
39.79.54↔	Selektive Embolisation mit Schirmen von thorakalen Gefässen	76.92.31↔	Einsetzen eines CAD-Implantats an Maxilla, zur plastischen Rekonstruktion eines grossen oder komplexen Defekts
39.79.55↔	Selektive Embolisation mit Schirmen von viszeralen Gefässen	92.39.00↔	Sonstige stereotaktische Radiochirurgie, n.n.bez.
39.79.56↔	Selektive Embolisation mit Schirmen von abdominalen Gefässen	92.39.01↔	Andere Hochvoltstrahlentherapie, stereotaktische Bestrahlung, fraktioniert, zerebral, n.n.bez.
39.79.57↔	Selektive Embolisation mit Schirmen von Gefässen der unteren Extremitäten	92.39.11↔	Andere Hochvoltstrahlentherapie, stereotaktische Bestrahlung, fraktioniert, extrazerebral, n.n.bez.
39.79.58↔	Selektive Embolisation mit Schirmen von spinalen Gefässen	92.39.20↔	Andere Hochvoltstrahlentherapie, stereotaktische Bestrahlung, fraktioniert, zerebral, intensitätsmodulierte Radiotherapie
39.79.59↔	Selektive Embolisation mit Schirmen von sonstigen Gefässen, sonstige	92.39.21↔	Andere Hochvoltstrahlentherapie, stereotaktische Bestrahlung, fraktioniert, zerebral, intensitätsmodulierte Bogenbestrahlung (IMAT)
39.79.60↔	Selektive Embolisation mit Partikeln von sonstigen Gefässen, n.n.bez.	92.39.22↔	Andere Hochvoltstrahlentherapie, stereotaktische Bestrahlung, fraktioniert, zerebral, bildgestützte Einstellung
39.79.61↔	Selektive Embolisation mit Partikeln von Gefässen der oberen Extremitäten	92.39.29↔	Andere Hochvoltstrahlentherapie, stereotaktische Bestrahlung, fraktioniert, zerebral, sonstige
39.79.62↔	Selektive Embolisation mit Partikeln der Aorta	92.39.30↔	Andere Hochvoltstrahlentherapie, stereotaktische Bestrahlung, fraktioniert, extrazerebral, intensitätsmodulierte Radiotherapie
39.79.63↔	Selektive Embolisation mit Partikeln des Ductus arteriosus apertus	92.39.31↔	Andere Hochvoltstrahlentherapie, stereotaktische Bestrahlung, fraktioniert, extrazerebral, intensitätsmodulierte Bogenbestrahlung (IMAT)
39.79.64↔	Selektive Embolisation mit Partikeln von thorakalen Gefässen	92.39.32↔	Andere Hochvoltstrahlentherapie, stereotaktische Bestrahlung, fraktioniert, extrazerebral, bildgestützte Einstellung
39.79.65↔	Selektive Embolisation mit Partikeln von viszeralen Gefässen	92.39.39↔	Andere Hochvoltstrahlentherapie, stereotaktische Bestrahlung, fraktioniert, extrazerebral, sonstige
39.79.66↔	Selektive Embolisation mit Partikeln von abdominalen Gefässen		
39.79.67↔	Selektive Embolisation mit Partikeln von Gefässen der unteren Extremitäten		
39.79.68↔	Selektive Embolisation mit Partikeln von spinalen Gefässen		
39.79.69↔	Selektive Embolisation mit Partikeln von sonstigen Gefässen, sonstige		
39.79.70↔	Kathetertechnischer Verschluss von Arterien mittels Laser, sonstigen Gefässen, n.n.bez.		
39.79.71↔	Kathetertechnischer Verschluss mittels Laser, an Arterien der oberen Extremitäten		
39.79.72↔	Kathetertechnischer Verschluss mittels Laser, an der Aorta		
39.79.74↔	Kathetertechnischer Verschluss mittels Laser, an thorakalen Gefässen		

Prozedur B20-6

01.32.00↔	Lobotomie und Traktotomie, n.n.bez.	01.39.20↔	Sonstige Inzision am Gehirn, Stereotaktische Entleerung eines intrakraniellen Hämatoms
01.32.10↔	Lobotomie und Traktotomie, Zingulotomie	01.39.21↔	Sonstige Inzision am Gehirn, Stereotaktische Entleerung eines intrakraniellen Abszesses
01.32.11↔	Lobotomie und Traktotomie, Subpiale Transsektion	01.41↔	Operationen am Thalamus
01.32.12↔	Lobotomie und Traktotomie, Multiple Lobotomien	01.42↔	Operationen am Globus pallidum
01.32.20↔	Lobotomie und Traktotomie, Stereotaktische Unterbrechung von Bahnsystemen	01.51.00↔	Exzision von Läsion oder Gewebe an den Hirnhäuten, n.n.bez.
01.32.99↔	Lobotomie und Traktotomie, sonstige	01.51.10↔	Exzision von Tumorgewebe an den Hirnhäuten mit Präparation von infiltriertem Nachbargewebe
01.39.10↔	Sonstige Inzision am Gehirn zur Entleerung eines intrazerebralen Hämatoms	01.51.99↔	Exzision von Läsion oder Gewebe an den Hirnhäuten, sonstige
01.39.11↔	Sonstige Inzision am Gehirn zur Entleerung eines intrazerebralen Abszesses	01.52.00↔	Hemisphärektomie, n.n.bez.

01.52.10↔	Hemisphärektomie, hirneigenes intrazerebrales Tumorgewebe	02.99.12↔	Stereotaktische Implantation von Gewebe an Schädel, Gehirn und Hirnhäuten
01.52.11↔	Hemisphärektomie, nicht hirneigenes intrazerebrales Tumorgewebe	02.99.13↔	Stereotaktische Instillation von Medikamenten als selbständiger Eingriff
01.52.99↔	Hemisphärektomie, sonstige	02.99.14↔	Stereotaktische Implantation, Revision oder Wechsel von intrazerebralen Kathetern zur intraventrikulären Infusion
01.53.00↔	Lobektomie am Gehirn, n.n.bez.	02.99.20↔	Umwandlung eines Liquorshunts (oder Hirnwasserableitung) in eine Mehrfachableitung
01.53.10↔	Lobektomie am Gehirn, hirneigenes intrazerebrales Tumorgewebe	02.99.29↔	Sonstige Revision und Entfernung von Liquorableitungen
01.53.11↔	Lobektomie am Gehirn, nicht hirneigenes intrazerebrales Tumorgewebe	02.99.30↔	Implantation oder Wechsel einer intrakraniellen Messsonde
01.53.99↔	Lobektomie am Gehirn, sonstige	02.99.31↔	Revision (ohne Wechsel) einer intrakraniellen Messsonde
01.59.00↔	Sonstige Exzision oder Destruktion von Läsion oder Gewebe am Gehirn, n.n.bez.	02.99.40↔	Implantation oder Wechsel einer Neuroprothese
01.59.10↔	Sonstige Exzision von hirneigenem intrazerebralen Tumorgewebe am Gehirn	02.99.41↔	Revision (ohne Wechsel) einer Neuroprothese
01.59.11↔	Sonstige Exzision von nicht hirneigenem intrazerebralen Tumorgewebe am Gehirn	02.99.50↔	Implantation und Entfernung eines Katheter-Ballon-Systems zur intrazerebralen Brachytherapie
01.59.12↔	Sonstige Exzision von Läsion oder Gewebe am Gehirn, Débridement einer Kontusion am Gehirn	02.99.70↔	Revision (ohne Ersetzen) der Elektroden eines intrakraniellen Neurostimulators, n.n.bez.
01.59.19↔	Sonstige Exzision von Läsion oder Gewebe am Gehirn, sonstige	02.99.71↔	Revision (ohne Ersetzen) der Elektroden eines intrakraniellen Neurostimulators, stereotaktisch, permanentes Einzelelektrodensystem zur Dauerstimulation
01.59.20↔	Sonstige Destruktion von hirneigenem intrazerebralen Tumorgewebe am Gehirn	02.99.72↔	Revision (ohne Ersetzen) der Elektroden eines intrakraniellen Neurostimulators, stereotaktisch, permanentes Mehrelektrodensystem zur Dauerstimulation
01.59.21↔	Sonstige Destruktion von nicht hirneigenem intrazerebralen Tumorgewebe am Gehirn	02.99.79↔	Revision (ohne Ersetzen) der Elektroden eines intrakraniellen Neurostimulators, sonstige
01.59.29↔	Sonstige Destruktion von Läsion oder Gewebe am Gehirn, sonstige	02.99.90↔	Sonstige stereotaktische Operationen an Schädel, Gehirn und Hirnhäuten
01.59.99↔	Sonstige Exzision oder Destruktion von Läsion oder Gewebe am Gehirn, sonstige	04.01.00↔	Exzision eines Akustikusneurinoms, n.n.bez.
01.6x.11↔	Exzision und Destruktion von Tumorgewebe an der Kalotte	04.01.10↔	Exzision eines Akustikusneurinoms durch Kraniotomie
01.6x.21↔	Exzision und Destruktion von sonstigem erkrankten Gewebe an der Kalotte	04.01.11↔	Exzision eines Akustikusneurinoms, Translabirithärer Zugang
02.01↔	Eröffnen einer Schädelnaht	04.01.99↔	Exzision eines Akustikusneurinoms, sonstige
02.06.10↔	Frontoorbitale Kranioplastik zur Verlagerung	04.41↔	Dekompression an der Wurzel des N. trigeminus
02.06.20↔	Rekonstruktion des Hirnschädels ohne Beteiligung des Gesichtsschädels, mit einfachem Implantat (Knochenzement, alloplastisches Material)	07.13.00↔	Biopsie an der Hypophyse, transfrontaler Zugang, n.n.bez.
02.06.30↔	Rekonstruktion von Hirn- und Gesichtsschädel, mit einfachem Implantat (Knochenzement, alloplastisches Material)	07.13.10↔	Geschlossene [perkutane] [Nadel-] Biopsie an der Hypophyse durch transfrontalen Zugang
02.07↔	Entfernen einer Schädelknochenplatte	07.13.11↔	Offene Biopsie an der Hypophyse durch transfrontalen Zugang
02.12.10↔	Sonstige Rekonstruktion an den Hirnhäuten ohne Kranioplastik	07.13.12↔	Stereotaktische Biopsie an der Hypophyse durch transfrontalen Zugang
02.12.20↔	Sonstige Rekonstruktion an den Hirnhäuten mit Kranioplastik	07.13.99↔	Biopsie an der Hypophyse, transfrontaler Zugang, sonstige
02.12.21↔	Sonstige Duraplastik mit Kranioplastik an der Konvexität	07.14.00↔	Biopsie an der Hypophyse, transsphenoidaler Zugang, n.n.bez.
02.12.22↔	Sonstige Duraplastik mit Kranioplastik am kraniozervikalen Übergang	07.14.10↔	Geschlossene [perkutane] [Nadel-] Biopsie an der Hypophyse durch transsphenoidalen Zugang
02.13↔	Ligatur eines Gefäßes der Hirnhäute	07.14.11↔	Offene Biopsie an der Hypophyse durch transsphenoidalen Zugang
02.14↔	Exzision am Plexus chorioideus	07.14.12↔	Stereotaktische Biopsie an der Hypophyse durch transsphenoidalen Zugang
02.2↔	Ventrikulostomie	07.14.99↔	Biopsie an der Hypophyse, transsphenoidaler Zugang, sonstige
02.51.00↔	Synangiome, n.n.bez.	07.15↔	Biopsie an der Hypophyse, nicht näher bezeichneter Zugang
02.51.11↔	EDAS (Encephalo-duro-arterio-synangiome)	07.17.00↔	Biopsie am Corpus pineale, n.n.bez.
02.51.12↔	EDS (Encephalo-duro-synangiome), Auflegen von invertierter Dura auf Grosshirnrinde	07.17.10↔	Geschlossene [perkutane] [Nadel-] Biopsie am Corpus pineale
02.51.13↔	EDS (Encephalo-duro-synangiome), Auflegen einer Arterie sowie invertierter Dura auf die Grosshirnrinde	07.17.11↔	Offene Biopsie am Corpus pineale
02.51.14↔	EMS (Encephalo-myo-synangiome)	07.17.12↔	Stereotaktische Biopsie am Corpus pineale
02.51.15↔	EGPS (Encephalo-galea-periost-synangiome)	07.17.99↔	Biopsie am Corpus pineale, sonstige
02.51.99↔	Synangiome, sonstige	07.51↔	Exploration im Gebiet des Corpus pineale
02.92↔	Plastische Rekonstruktion am Gehirn	07.52↔	Inzision am Corpus pineale
02.93.00↔	Implantation oder Ersetzen der Elektrode(n) eines intrakraniellen Neurostimulators, n.n.bez.	07.53↔	Partielle Exzision des Corpus pineale
02.93.10↔	Implantation oder Ersetzen von temporären Mikroelektroden zur monolokulären Ableitung und Stimulation	07.54↔	Totale Exzision des Corpus pineale
02.93.11↔	Implantation oder Ersetzen von temporären Mikroelektroden zur multilokulären Ableitung und Stimulation	07.59↔	Sonstige Operationen am Corpus pineale
02.93.20↔	Implantation oder Ersetzen von permanenten Mikroelektroden zur monolokulären Ableitung und Stimulation	07.61↔	Partielle Exzision der Hypophyse, transfrontaler Zugang
02.93.21↔	Implantation oder Ersetzen von permanenten Mikroelektroden zur multilokulären Ableitung und Stimulation	07.62↔	Partielle Exzision an der Hypophyse, transsphenoidaler Zugang
02.93.99↔	Implantation oder Ersetzen der Elektrode(n) eines intrakraniellen Neurostimulators, sonstige	07.63↔	Partielle Exzision an der Hypophyse, nicht näher bezeichneter Zugang
02.96↔	Einsetzen einer sphenoidalen Elektrode	07.64↔	Totale Exzision der Hypophyse, transfrontaler Zugang
02.99.10↔	Stereotaktische Eingriffe am Liquorsystem	07.65↔	Totale Exzision der Hypophyse, transsphenoidaler Zugang
02.99.11↔	Stereotaktische Implantation und Explantation von radioaktivem Material als selbständiger Eingriff	07.68↔	Totale Exzision der Hypophyse, anderer näher bezeichneter Zugang
		07.69↔	Totale Exzision der Hypophyse, nicht näher bezeichneter Zugang
		07.71↔	Exploration der Fossa hypophysialis
		07.72↔	Inzision an der Hypophyse
		07.79↔	Sonstige Operation an der Hypophyse
		38.01↔	Inzision von intrakraniellen Gefässen

38.31↔	Resektion von intrakraniellen Gefässen mit Anastomose	92.39.21↔	Andere Hochvoltstrahlentherapie, stereotaktische Bestrahlung, fraktioniert, zerebral, intensitätsmodulierte Bogenbestrahlung (IMAT)
38.41↔	Resektion von intrakraniellen Blutgefässen mit Ersatz	92.39.22↔	Andere Hochvoltstrahlentherapie, stereotaktische Bestrahlung, fraktioniert, zerebral, bildgestützte Einstellung
38.61↔	Sonstige Exzision von intrakraniellen Gefässen	92.39.29↔	Andere Hochvoltstrahlentherapie, stereotaktische Bestrahlung, fraktioniert, zerebral, sonstige
39.28↔	Extrakraniell-intrakranieller Gefäss-Bypass	92.39.30↔	Andere Hochvoltstrahlentherapie, stereotaktische Bestrahlung, fraktioniert, extrazerebral, intensitätsmodulierte Radiotherapie
39.2a↔	Intra-intrakranieller Gefäss-Bypass	92.39.31↔	Andere Hochvoltstrahlentherapie, stereotaktische Bestrahlung, fraktioniert, extrazerebral, intensitätsmodulierte Bogenbestrahlung (IMAT)
39.51.00↔	Aneurysma-Clipping, n.n.bez.	92.39.32↔	Andere Hochvoltstrahlentherapie, stereotaktische Bestrahlung, fraktioniert, extrazerebral, bildgestützte Einstellung
39.51.11↔	Aneurysma-Clipping intrakraniell	92.39.39↔	Andere Hochvoltstrahlentherapie, stereotaktische Bestrahlung, fraktioniert, extrazerebral, sonstige
39.51.99↔	Aneurysma-Clipping, sonstige		
39.53↔	Verschluss einer arteriovenösen Fistel		
92.39.00↔	Sonstige stereotaktische Radiochirurgie, n.n.bez.		
92.39.01↔	Andere Hochvoltstrahlentherapie, stereotaktische Bestrahlung, fraktioniert, zerebral, n.n.bez.		
92.39.11↔	Andere Hochvoltstrahlentherapie, stereotaktische Bestrahlung, fraktioniert, extrazerebral, n.n.bez.		
92.39.20↔	Andere Hochvoltstrahlentherapie, stereotaktische Bestrahlung, fraktioniert, zerebral, intensitätsmodulierte Radiotherapie		

Prozedur B20-7

00.65.00↔	Perkutanes Einsetzen von sonstigem(n) intrakraniellen vaskulären Stent(s), n.n.bez.	81.63.10↔	Spondylodese von 4 - 6 Wirbeln, dorsal
00.65.11↔	Perkutanes transluminale Einsetzen von intrakraniellen vaskulären Mikrostent(s)	81.63.11↔	Spondylodese von 4 - 6 Wirbeln, dorsal und ventral kombiniert, interkorporell
00.65.99↔	Perkutanes Einsetzen von sonstigem(n) intrakraniellen vaskulären Stent(s), sonstige	81.63.12↔	Spondylodese von 4 - 6 Wirbeln, ventral, interkorporell
39.77.00↔	Perkutane transluminale und endovaskuläre Intervention an intrakraniell(en) Gefäss(en), n.n.bez.	81.63.13↔	Spondylodese von 4 - 6 Wirbeln, dorsal, dynamisch
39.77.10↔	Perkutane Ballonangioplastie an intrakraniell(en) Gefäss(en)	81.63.20↔	Spondylodese von 7 - 8 Wirbeln, dorsal
39.77.20↔	Perkutane Bladeangioplastie an intrakraniell(en) Gefäss(en)	81.63.21↔	Spondylodese von 7 - 8 Wirbeln, dorsal und ventral kombiniert, interkorporell
39.77.30↔	Perkutane Laserangioplastie an intrakraniell(en) Gefäss(en)	81.63.22↔	Spondylodese von 7 - 8 Wirbeln, ventral, interkorporell
39.77.40↔	Perkutane Atherektomie an intrakraniell(en) Gefäss(en)	81.63.23↔	Spondylodese von 7 - 8 Wirbeln, dorsal, dynamisch
39.77.60↔	Perkutane Thrombektomie an intrakraniell(en) Gefäss(en), n.n.bez.	81.63.99↔	Spondylodese oder Reoperation einer Spondylodese von 4-8 Wirbeln, sonstige
39.77.61↔	Perkutane Rotationsthrombektomie an intrakraniell(en) Gefäss(en)	81.64.00↔	Spondylodese oder Reoperation einer Spondylodese von 9 oder mehr Wirbeln, n.n.bez.
39.77.62↔	Perkutane stentgestützte Thrombektomie an intrakraniell(en) Gefäss(en)	81.64.10↔	Spondylodese von 9 oder mehr Wirbeln, dorsal
39.77.69↔	Perkutane Thrombektomie an intrakraniell(en) Gefäss(en), sonstige	81.64.11↔	Spondylodese von 9 oder mehr Wirbeln, dorsal und ventral kombiniert, interkorporell
39.77.99↔	Perkutane transluminale endovaskuläre Intervention an intrakraniell(en) Gefäss(en), sonstige	81.64.99↔	Spondylodese oder Reoperation einer Spondylodese von 9 oder mehr Wirbeln, sonstige
77.99.20↔	Totale Resektion eines Wirbelkörpers	81.66.10↔	Kyphoplastik, 1 Wirbelkörper
77.99.40↔	Totale Knochenresektionen an Phalangen des Fusses	81.66.11↔	Kyphoplastik, 2 Wirbelkörper
81.63.00↔	Spondylodese oder Reoperation einer Spondylodese von 4-8 Wirbeln, n.n.bez.	81.66.12↔	Kyphoplastik, 3 Wirbelkörper
		81.66.13↔	Kyphoplastik, 4 und mehr Wirbelkörper
		81.66.99↔	Kyphoplastik, sonstige

Prozedur B20-8

00.94.31†↔	Intraoperatives neurophysiologisches Monitoring, mehr als 4 bis 8 Stunden	00.94.39†↔	Intraoperatives neurophysiologisches Monitoring, mehr Stunden
00.94.32†↔	Intraoperatives neurophysiologisches Monitoring, mehr als 8 bis 12 Stunden		

ADRG B21

Implantation eines Neurostimulators

Prozedur in Tabelle B21-1

DRG B21A

Implantation eines Neurostimulators zur Hirnstimulation, Mehrelektrodensystem oder Einstellung neurologischer Stimulationsparameter

Prozedur in Tabelle B21-2 und (Prozedur in Tabelle B21-3 oder Prozedur in Tabelle B21-4)

DRG B21B

Implantation eines Neurostimulators zur Hirnstimulation, Einzelelektrodensystem

Prozedur in Tabelle B21-2

DRG B21C**Implantation eines Neurostimulators, ausser zur Hirnstimulation, Mehrelektrodensystem oder bestimmter Eingriff**

Prozedur in Tabelle B21-5 oder Prozedur in Tabelle B21-6

DRG B21D**Implantation eines Neurostimulators, ausser zur Hirnstimulation, Einzelelektrodensystem****Prozedur B21-1**

39.8x.20↔	Implantation oder Ersetzen eines Impulsgenerators zur Aktivierung des Baroreflexes	86.95.21↔	Ersetzen von Pulsgenerator eines epiduralen Neurostimulators, Mehrelektrodensystem, nicht wiederaufladbar
56.92↔	Implantation eines elektronischen Ureterstimulators	86.95.22↔	Ersetzen von Pulsgenerator eines peripheren Neurostimulators, Mehrelektrodensystem, nicht wiederaufladbar
56.93↔	Ersetzen eines elektronischen Ureterstimulators	86.95.99↔	Einsetzen oder Ersetzen von Pulsgenerator eines Neurostimulators, Mehrelektrodensystem, nicht spezifiziert ob aufladbar, sonstige
57.96↔	Implantation eines elektronischen Blasenstimulators	86.96.00↔	Einsetzen oder Ersetzen von sonstigem Pulsgenerator eines Neurostimulators, n.n.bez.
57.97↔	Ersetzen eines elektronischen Blasenstimulators	86.96.10↔	Einsetzen von Pulsgenerator zur Vorderwurzelstimulation
86.94.00↔	Einsetzen oder Ersetzen von Pulsgenerator eines Neurostimulators, Einzelelektrodensystem, nicht spezifiziert ob aufladbar, n.n.bez.	86.96.11↔	Einsetzen von Pulsgenerator zur Vagusnervstimulation
86.94.10↔	Einsetzen von Pulsgenerator eines intrakraniellen Neurostimulators, Einzelelektrodensystem, nicht wiederaufladbar	86.96.20↔	Ersetzen von Pulsgenerator zur Vorderwurzelstimulation
86.94.11↔	Einsetzen von Pulsgenerator eines epiduralen Neurostimulators, Einzelelektrodensystem, nicht wiederaufladbar	86.96.21↔	Ersetzen von Pulsgenerator zur Vagusnervstimulation
86.94.12↔	Einsetzen von Pulsgenerator eines peripheren Neurostimulators, Einzelelektrodensystem, nicht wiederaufladbar	86.96.99↔	Einsetzen oder Ersetzen von sonstigem Pulsgenerator eines Neurostimulators, sonstige
86.94.20↔	Ersetzen von Pulsgenerator eines intrakraniellen Neurostimulators, Einzelelektrodensystem, nicht wiederaufladbar	86.97↔	Einsetzen oder Ersetzen von aufladbarem Pulsgenerator eines Neurostimulators, Einzelelektrodensystem
86.94.21↔	Ersetzen von Pulsgenerator eines epiduralen Neurostimulators, Einzelelektrodensystem, nicht wiederaufladbar	86.98.00↔	Einsetzen oder Ersetzen von aufladbarem Pulsgenerator eines Neurostimulators, Mehrelektrodensystem, n.n.bez.
86.94.22↔	Ersetzen von Pulsgenerator eines peripheren Neurostimulators, Einzelelektrodensystem, nicht wiederaufladbar	86.98.10↔	Einsetzen von aufladbarem Pulsgenerator eines intrakraniellen Neurostimulators, Mehrelektrodensystem
86.94.99↔	Einsetzen oder Ersetzen von Pulsgenerator eines Neurostimulators, Einzelelektrodensystem, nicht spezifiziert ob aufladbar, sonstige	86.98.11↔	Einsetzen von aufladbarem Pulsgenerator eines epiduralen Neurostimulators, Mehrelektrodensystem
86.95.00↔	Einsetzen oder Ersetzen von Pulsgenerator eines Neurostimulators, Mehrelektrodensystem, nicht spezifiziert ob aufladbar, n.n.bez.	86.98.12↔	Einsetzen von aufladbarem Pulsgenerator eines peripheren Neurostimulators, Mehrelektrodensystem
86.95.10↔	Einsetzen von Pulsgenerator eines intrakraniellen Neurostimulators, Mehrelektrodensystem, nicht wiederaufladbar	86.98.20↔	Ersetzen von aufladbarem Pulsgenerator eines intrakraniellen Neurostimulators, Mehrelektrodensystem
86.95.11↔	Einsetzen von Pulsgenerator eines epiduralen Neurostimulators, Mehrelektrodensystem, nicht wiederaufladbar	86.98.21↔	Ersetzen von aufladbarem Pulsgenerator eines epiduralen Neurostimulators, Mehrelektrodensystem
86.95.12↔	Einsetzen von Pulsgenerator eines peripheren Neurostimulators, Mehrelektrodensystem, nicht wiederaufladbar	86.98.22↔	Ersetzen von aufladbarem Pulsgenerator eines peripheren Neurostimulators, Mehrelektrodensystem
86.95.20↔	Ersetzen von Pulsgenerator eines intrakraniellen Neurostimulators, Mehrelektrodensystem, nicht wiederaufladbar	86.98.99↔	Einsetzen oder Ersetzen von aufladbarem Pulsgenerator eines Neurostimulators, Mehrelektrodensystem, sonstige

01
B21**Prozedur B21-2**

02.93.00↔	Implantation oder Ersetzen der Elektrode(n) eines intrakraniellen Neurostimulators, n.n.bez.	02.93.20↔	Implantation oder Ersetzen von permanenten Mikroelektroden zur monolokulären Ableitung und Stimulation
02.93.10↔	Implantation oder Ersetzen von temporären Mikroelektroden zur monolokulären Ableitung und Stimulation	02.93.21↔	Implantation oder Ersetzen von permanenten Mikroelektroden zur multilokulären Ableitung und Stimulation
02.93.11↔	Implantation oder Ersetzen von temporären Mikroelektroden zur multilokulären Ableitung und Stimulation	02.93.99↔	Implantation oder Ersetzen der Elektrode(n) eines intrakraniellen Neurostimulators, sonstige

Prozedur B21-3

86.95.10↔	Einsetzen von Pulsgenerator eines intrakraniellen Neurostimulators, Mehrelektrodensystem, nicht wiederaufladbar	86.98.10↔	Einsetzen von aufladbarem Pulsgenerator eines intrakraniellen Neurostimulators, Mehrelektrodensystem
86.95.20↔	Ersetzen von Pulsgenerator eines intrakraniellen Neurostimulators, Mehrelektrodensystem, nicht wiederaufladbar	86.98.20↔	Ersetzen von aufladbarem Pulsgenerator eines intrakraniellen Neurostimulators, Mehrelektrodensystem

Prozedur B21-4

89.1a.11‡↔	Neurologische Einstellung von Stimulationsparametern, mehr als 5 Tage
------------	---

Prozedur B21-5

86.95.00↔	Einsetzen oder Ersetzen von Pulsgenerator eines Neurostimulators, Mehrelektrodensystem, nicht spezifiziert ob aufladbar, n.n.bez.	86.98.00↔	Einsetzen oder Ersetzen von aufladbarem Pulsgenerator eines Neurostimulators, Mehrelektrodensystem, n.n.bez.
86.95.11↔	Einsetzen von Pulsgenerator eines epiduralen Neurostimulators, Mehrelektrodensystem, nicht wiederaufladbar	86.98.11↔	Einsetzen von aufladbarem Pulsgenerator eines epiduralen Neurostimulators, Mehrelektrodensystem
86.95.12↔	Einsetzen von Pulsgenerator eines peripheren Neurostimulators, Mehrelektrodensystem, nicht wiederaufladbar	86.98.12↔	Einsetzen von aufladbarem Pulsgenerator eines peripheren Neurostimulators, Mehrelektrodensystem
86.95.21↔	Ersetzen von Pulsgenerator eines epiduralen Neurostimulators, Mehrelektrodensystem, nicht wiederaufladbar	86.98.21↔	Ersetzen von aufladbarem Pulsgenerator eines epiduralen Neurostimulators, Mehrelektrodensystem
86.95.22↔	Ersetzen von Pulsgenerator eines peripheren Neurostimulators, Mehrelektrodensystem, nicht wiederaufladbar	86.98.22↔	Ersetzen von aufladbarem Pulsgenerator eines peripheren Neurostimulators, Mehrelektrodensystem
86.95.99↔	Einsetzen oder Ersetzen von Pulsgenerator eines Neurostimulators, Mehrelektrodensystem, nicht spezifiziert ob aufladbar, sonstige	86.98.99↔	Einsetzen oder Ersetzen von aufladbarem Pulsgenerator eines Neurostimulators, Mehrelektrodensystem, sonstige

Prozedur B21-6

39.8x.20↔	Implantation oder Ersetzen eines Impulsgenerators zur Aktivierung des Baroreflexes
-----------	--

ADRG B22 Implantation einer Medikamentenpumpe

Prozedur in Tabelle B22-1

DRG B22A Implantation einer Medikamentenpumpe und komplexe OR-Prozedur oder Bestrahlung oder Chemotherapie

Komplexe OR-Prozeduren oder Prozedur in Tabelle B22-2 oder Prozedur in Tabelle B22-3

DRG B22B Implantation einer Medikamentenpumpe**Prozedur B22-1**

54.99.80↔	Einsetzen von Kathetern mit automatischer, programmierbarer und wiederaufladbarer Pumpe zur kontinuierlichen Aszitesdrainage	86.08.10↔	Ersetzen einer vollständig implantierbaren Infusionspumpe zur intraventrikulären Infusion mit programmierbarem variablen Tagesprofil
86.06.10↔	Einsetzen einer vollständig implantierbaren Infusionspumpe zur intraventrikulären Infusion mit programmierbarem variablen Tagesprofil	86.08.11↔	Ersetzen einer vollständig implantierbaren Infusionspumpe zur intraventrikulären Infusion mit konstanter Flußrate (gasdruckbetrieben)
86.06.11↔	Einsetzen einer vollständig implantierbaren Infusionspumpe zur intraventrikulären Infusion mit konstanter Flussrate (gasdruckbetrieben)	86.08.20↔	Ersetzen einer vollständig implantierbaren Infusionspumpe zur intrathekalen und epiduralen Infusion mit programmierbarem variablen Tagesprofil
86.06.20↔	Einsetzen einer vollständig implantierbaren Infusionspumpe zur intrathekalen und epiduralen Infusion mit programmierbarem variablen Tagesprofil	86.08.21↔	Ersetzen einer vollständig implantierbaren Infusionspumpe zur intrathekalen und epiduralen Infusion mit mit konstanter Flussrate (gasdruckbetrieben)
86.06.21↔	Einsetzen einer vollständig implantierbaren Infusionspumpe zur intrathekalen und epiduralen Infusion mit mit konstanter Flussrate (gasdruckbetrieben)		

Prozedur B22-2

92.22.11↔	Intraoperative Röntgenstrahlentherapie, bis 300 kV	92.24.03↔	Teleradiotherapie mit Photonen, Linearbeschleuniger, Ganzkörperbestrahlung
92.22.12↔	Intraoperative Röntgenstrahlentherapie, 300 kV - < 1 MV	92.24.04↔	Teleradiotherapie mit Photonen, Linearbeschleuniger, Intraoperative Strahlentherapie
92.22.19↔	Intraoperative Röntgenstrahlentherapie, sonstige	92.24.09↔	Teleradiotherapie mit Photonen, Linearbeschleuniger, sonstige
92.23.00↔	Hochvoltstrahlentherapie, n.n.bez.	92.24.11↔	Teleradiotherapie mit Photonen, Linearbeschleuniger, mit bildgestützter Einstellung, bis zu 2 Bestrahlungsfelder
92.23.01↔	Telekobaltgerät bis zu 2 Bestrahlungsfelder	92.24.12↔	Teleradiotherapie mit Photonen, Linearbeschleuniger, mit bildgestützter Einstellung, mehr als 2 Bestrahlungsfelder
92.23.02↔	Telekobaltgerät 3 bis 4 Bestrahlungsfelder	92.24.13↔	Teleradiotherapie mit Photonen, Linearbeschleuniger, mit bildgestützter Einstellung, 3D-geplante Bestrahlung
92.23.03↔	Telekobaltgerät mehr als 4 Bestrahlungsfelder oder 3D-geplante Bestrahlung	92.24.14↔	Teleradiotherapie mit Photonen, Linearbeschleuniger, mit bildgestützter Einstellung, intensitätsmodulierte Radiotherapie
92.23.08↔	Hochvoltstrahlentherapie, andere Isotope	92.24.21↔	Teleradiotherapie mit Photonen, Linearbeschleuniger, ohne bildgestützte Einstellung, bis zu 2 Bestrahlungsfelder:
92.23.09↔	Telekobaltgerät, sonstige		
92.24.00↔	Teleradiotherapie mit Photonen, Linearbeschleuniger, n.n.bez.		
92.24.01↔	Teleradiotherapie mit Photonen, Linearbeschleuniger, Grossfeldbestrahlung		
92.24.02↔	Teleradiotherapie mit Photonen, Linearbeschleuniger, Halbkörperbestrahlung		

92.24.22↔	Teleradiotherapie mit Photonen, Linearbeschleuniger, ohne bildgestützte Einstellung, mehr als 2 Bestrahlungsfelder	92.30.21↔	Stereotaktische Bestrahlung, einzeitig, zerebral, intensitätsmodulierte Bogenbestrahlung (IMAT)
92.24.23↔	Teleradiotherapie mit Photonen, Linearbeschleuniger, ohne bildgestützte Einstellung, 3D-geplante Bestrahlung	92.30.22↔	Stereotaktische Bestrahlung, einzeitig, zerebral, bildgestützte Einstellung
92.24.24↔	Teleradiotherapie mit Photonen, Linearbeschleuniger, ohne bildgestützte Einstellung, intensitätsmodulierte Radiotherapie	92.30.30↔	Stereotaktische Bestrahlung, einzeitig, extrazerebral, intensitätsmodulierte Radiotherapie
92.24.30↔	Teleradiotherapie mit Photonen, hochkomplexe Radiotherapie mit spezialisierter Ausstattung	92.30.31↔	Stereotaktische Bestrahlung, einzeitig, extrazerebral, intensitätsmodulierte Bogenbestrahlung (IMAT)
92.25.00↔	Teleradiotherapie mit Elektronen, Linearbeschleuniger, n.n.bez.	92.30.32↔	Stereotaktische Bestrahlung, einzeitig, extrazerebral, bildgestützte Einstellung
92.25.01↔	Teleradiotherapie mit Elektronen, Linearbeschleuniger, Grossfeldbestrahlung	92.30.99↔	Stereotaktische Bestrahlung, einzeitig, sonstige
92.25.02↔	Teleradiotherapie mit Elektronen, Linearbeschleuniger, Halbkörperbestrahlung	92.31.00↔	Radiochirurgie mit Photonen n.n. bez., zerebral
92.25.03↔	Teleradiotherapie mit Elektronen, Linearbeschleuniger, Ganzkörperbestrahlung	92.31.10↔	Radiochirurgie mit Photonen n.n. bez., extrazerebral
92.25.04↔	Teleradiotherapie mit Elektronen, Linearbeschleuniger, Intraoperative Strahlentherapie	92.32.00↔	Mehrquellige Photon-Radiochirurgie, n.n.bez.
92.25.09↔	Teleradiotherapie mit Elektronen, Linearbeschleuniger, sonstige	92.32.01↔	Mehrquellige Photon-Radiochirurgie, Gamma-knife
92.25.11↔	Teleradiotherapie mit Elektronen, Linearbeschleuniger, mit bildgestützter Einstellung	92.33.00↔	Teilchen-Radiochirurgie, n.n.bez.
92.25.12↔	Teleradiotherapie mit Elektronen, Linearbeschleuniger, mit bildgestützter Einstellung, bis zu 2 Bestrahlungsfelder	92.33.01↔	Andere Hochvoltstrahlentherapie, stereotaktische Bestrahlung, einzeitig, zerebral
92.25.13↔	Teleradiotherapie mit Elektronen, Linearbeschleuniger, mit bildgestützter Einstellung, mehr als 2 Bestrahlungsfelder	92.33.11↔	Andere Hochvoltstrahlentherapie, stereotaktische Bestrahlung, einzeitig, extrazerebral
92.25.14↔	Teleradiotherapie mit Elektronen, Linearbeschleuniger, mit bildgestützter Einstellung, 3D-geplante Bestrahlung	92.39.01↔	Andere Hochvoltstrahlentherapie, stereotaktische Bestrahlung, fraktioniert, zerebral, n.n.bez.
92.25.15↔	Teleradiotherapie mit Elektronen, Linearbeschleuniger, mit bildgestützter Einstellung, intensitätsmodulierte Radiotherapie	92.39.11↔	Andere Hochvoltstrahlentherapie, stereotaktische Bestrahlung, fraktioniert, extrazerebral, n.n.bez.
92.25.21↔	Teleradiotherapie mit Elektronen, Linearbeschleuniger, ohne bildgestützte Einstellung, bis zu 2 Bestrahlungsfelder	92.39.20↔	Andere Hochvoltstrahlentherapie, stereotaktische Bestrahlung, fraktioniert, zerebral, intensitätsmodulierte Radiotherapie
92.25.22↔	Teleradiotherapie mit Elektronen, Linearbeschleuniger, ohne bildgestützte Einstellung, mehr als 2 Bestrahlungsfelder	92.39.21↔	Andere Hochvoltstrahlentherapie, stereotaktische Bestrahlung, fraktioniert, zerebral, intensitätsmodulierte Bogenbestrahlung (IMAT)
92.25.23↔	Teleradiotherapie mit Elektronen, Linearbeschleuniger, ohne bildgestützte Einstellung, 3D-geplante Bestrahlung	92.39.22↔	Andere Hochvoltstrahlentherapie, stereotaktische Bestrahlung, fraktioniert, zerebral, bildgestützte Einstellung
92.25.24↔	Teleradiotherapie mit Elektronen, Linearbeschleuniger, ohne bildgestützte Einstellung, intensitätsmodulierte Radiotherapie	92.39.29↔	Andere Hochvoltstrahlentherapie, stereotaktische Bestrahlung, fraktioniert, zerebral, sonstige
92.26.00↔	Teleradiotherapie mit anderen Partikelstrahlen, n.n.bez.	92.39.30↔	Andere Hochvoltstrahlentherapie, stereotaktische Bestrahlung, fraktioniert, extrazerebral, intensitätsmodulierte Radiotherapie
92.26.99↔	Teleradiotherapie mit anderen Partikelstrahlen, sonstige	92.39.31↔	Andere Hochvoltstrahlentherapie, stereotaktische Bestrahlung, fraktioniert, extrazerebral, intensitätsmodulierte Bogenbestrahlung (IMAT)
92.30.00↔	Stereotaktische Bestrahlung, einzeitig, n.n.bez.	92.39.32↔	Andere Hochvoltstrahlentherapie, stereotaktische Bestrahlung, fraktioniert, extrazerebral, bildgestützte Einstellung
92.30.01↔	Stereotaktische Bestrahlung, einzeitig, zerebral, n.n.bez.	92.39.39↔	Andere Hochvoltstrahlentherapie, stereotaktische Bestrahlung, fraktioniert, extrazerebral, sonstige
92.30.02↔	Stereotaktische Bestrahlung, einzeitig, extrazerebral, n.n.bez.	92.41↔	Intraoperative Strahlentherapie mit Elektronen
92.30.20↔	Stereotaktische Bestrahlung, einzeitig, zerebral, intensitätsmodulierte Radiotherapie		

Prozedur B22-3

99.25.01‡↔	Nicht komplexe Chemotherapie	99.25.11‡↔	Hochgradig komplexe und intensive Blockchemotherapie: zwei Chemotherapieblöcke während eines stationären Aufenthaltes
99.25.02‡↔	Mittelgradig komplexe und intensive Blockchemotherapie		
99.25.10‡↔	Hochgradig komplexe und intensive Blockchemotherapie: ein Chemotherapieblock während eines stationären Aufenthaltes		

ADRG B36**Intensivmedizinische Komplexbehandlung > 392/552 Aufwandspunkte**

Intensivmedizinische Komplexbehandlung > 392 / 552 Aufwandspunkte

DRG B36A**Intensivmedizinische Komplexbehandlung > 1470/1656 Aufwandspunkte**

Prozedur in Tabelle B36-1

DRG B36B**Intensivmedizinische Komplexbehandlung > 392/552 Aufwandspunkte mit komplexer OR-Prozedur oder intensivmedizinische Komplexbehandlung > 980/1104 Aufwandspunkte**

Intensivmedizinische Komplexbehandlung > 392 / 552 Aufwandspunkte und Komplexe OR-Prozeduren oder Intensivmedizinische Komplexbehandlung > 980 / 1104 Aufwandspunkte

DRG B36C**Intensivmedizinische Komplexbehandlung > 392/552 Aufwandspunkte**

Prozedur B36-1

99.b7.1a†↔	Intensivmedizinische Komplexbehandlung, 1657 bis 1932 Aufwandspunkte	99.b7.2a†↔	Intensivmedizinische Komplexbehandlung im Kindesalter (Basisprozedur), 2059 bis 2352 Aufwandspunkte
99.b7.1b†↔	Intensivmedizinische Komplexbehandlung, 1933 bis 2208 Aufwandspunkte	99.b7.2b†↔	Intensivmedizinische Komplexbehandlung im Kindesalter (Basisprozedur), 2353 bis 2646 Aufwandspunkte
99.b7.1c†↔	Intensivmedizinische Komplexbehandlung, 2209 bis 2484 Aufwandspunkte	99.b7.2c†↔	Intensivmedizinische Komplexbehandlung im Kindesalter (Basisprozedur), 2647 bis 2940 Aufwandspunkte
99.b7.1d†↔	Intensivmedizinische Komplexbehandlung, 2485 bis 2760 Aufwandspunkte	99.b7.2d†↔	Intensivmedizinische Komplexbehandlung im Kindesalter (Basisprozedur), 2941 bis 3430 Aufwandspunkte
99.b7.1e†↔	Intensivmedizinische Komplexbehandlung, 2761 bis 3220 Aufwandspunkte	99.b7.2e†↔	Intensivmedizinische Komplexbehandlung im Kindesalter (Basisprozedur), 3431 bis 3920 Aufwandspunkte
99.b7.1f†↔	Intensivmedizinische Komplexbehandlung, 3221 bis 3680 Aufwandspunkte	99.b7.2f†↔	Intensivmedizinische Komplexbehandlung im Kindesalter (Basisprozedur), 3921 bis 4410 Aufwandspunkte
99.b7.1g†↔	Intensivmedizinische Komplexbehandlung, 3681 bis 4600 Aufwandspunkte	99.b7.2g†↔	Intensivmedizinische Komplexbehandlung im Kindesalter (Basisprozedur), 4411 bis 4900 Aufwandspunkte
99.b7.1h†↔	Intensivmedizinische Komplexbehandlung, 4601 bis 5520 Aufwandspunkte	99.b7.2h†↔	Intensivmedizinische Komplexbehandlung im Kindesalter (Basisprozedur), 4901 bis 5880 Aufwandspunkte
99.b7.1i†↔	Intensivmedizinische Komplexbehandlung, 5521 bis 7360 Aufwandspunkte	99.b7.2i†↔	Intensivmedizinische Komplexbehandlung im Kindesalter (Basisprozedur), 5881 bis 6860 Aufwandspunkte
99.b7.1j†↔	Intensivmedizinische Komplexbehandlung, 7361 bis 9200 Aufwandspunkte	99.b7.2j†↔	Intensivmedizinische Komplexbehandlung im Kindesalter (Basisprozedur), 6861 bis 7840 Aufwandspunkte
99.b7.1k†↔	Intensivmedizinische Komplexbehandlung, 9201 bis 11040 Aufwandspunkte	99.b7.2k†↔	Intensivmedizinische Komplexbehandlung im Kindesalter (Basisprozedur), 7841 bis 9800 Aufwandspunkte
99.b7.1l†↔	Intensivmedizinische Komplexbehandlung, 11041 bis 13800 Aufwandspunkte	99.b7.2l†↔	Intensivmedizinische Komplexbehandlung im Kindesalter (Basisprozedur), 9801 bis 11760 Aufwandspunkte
99.b7.1m†↔	Intensivmedizinische Komplexbehandlung, 13801 bis 16560 Aufwandspunkte	99.b7.2m†↔	Intensivmedizinische Komplexbehandlung im Kindesalter (Basisprozedur), 11761 bis 13720 Aufwandspunkte
99.b7.1n†↔	Intensivmedizinische Komplexbehandlung, 16561 bis 19320 Aufwandspunkte	99.b7.2n†↔	Intensivmedizinische Komplexbehandlung im Kindesalter (Basisprozedur), 13721 bis 16660 Aufwandspunkte
99.b7.1o†↔	Intensivmedizinische Komplexbehandlung, 19321 und mehr Aufwandspunkte	99.b7.2o†↔	Intensivmedizinische Komplexbehandlung im Kindesalter (Basisprozedur), 16661 bis 19600 Aufwandspunkte
99.b7.27†↔	Intensivmedizinische Komplexbehandlung im Kindesalter (Basisprozedur), 1471 bis 1764 Aufwandspunkte	99.b7.2p†↔	Intensivmedizinische Komplexbehandlung im Kindesalter (Basisprozedur), 19601 und mehr Aufwandspunkte
99.b7.28†↔	Intensivmedizinische Komplexbehandlung im Kindesalter (Basisprozedur), 1765 bis 2058 Aufwandspunkte		

ADRG B39**Neurologische Komplexbehandlung des akuten Schlaganfalls mit bestimmter Prozedur**

Mindestens eine Prozedur in Tabelle B39-2 und (Bestimmte OR-Prozeduren oder Prozedur in Tabelle B39-3) und Hauptdiagnose in Tabelle B39-1

DRG B39A**Neurologische Komplexbehandlung des akuten Schlaganfalls mit bestimmter Prozedur, mehr als 72 Stunden mit komplexem Eingriff oder mit komplizierenden Prozeduren**

Prozedur in Tabelle B39-4 und (mindestens eine Prozedur in Tabelle B39-5 und (PCCL > 3 oder Dauer der maschinellen Beatmung > 95 Stunden oder mindestens eine Prozedur in Tabelle B39-6) oder Prozedur in Tabelle B39-7 oder (mindestens eine Prozedur in Tabelle B39-8 oder mindestens eine Prozedur in Tabelle B39-9 und PCCL > 3) und Dauer der maschinellen Beatmung > 95 Stunden) und (Prozedur in Tabelle B39-10 oder PCCL > 3 oder Dauer der maschinellen Beatmung > 95 Stunden) oder Komplizierende Prozeduren

DRG B39B**Neurologische Komplexbehandlung des akuten Schlaganfalls mit bestimmter Prozedur, bis 72 Stunden mit komplexem Eingriff, oder mehr als 72 Stunden, ohne komplexen Eingriff, ohne komplizierende Prozeduren**

Prozedur in Tabelle B39-11 und (mindestens eine Prozedur in Tabelle B39-5 und (PCCL > 3 oder Dauer der maschinellen Beatmung > 95 Stunden oder mindestens eine Prozedur in Tabelle B39-6) oder Prozedur in Tabelle B39-7 oder (mindestens eine Prozedur in Tabelle B39-8 oder mindestens eine Prozedur in Tabelle B39-9 und PCCL > 3) und Dauer der maschinellen Beatmung > 95 Stunden) und (Prozedur in Tabelle B39-10 oder PCCL > 3 oder Dauer der maschinellen Beatmung > 95 Stunden) oder Prozedur in Tabelle B39-4

DRG B39C**Neurologische Komplexbehandlung des akuten Schlaganfalls mit bestimmter Prozedur****Diagnose B39-1**

G45.02	A-vert-Synd m Bas-Sympt, kompl Rückbild innh 1-24 h	G45.09	A-vert-Synd m Basil-Sympt, Verif Rückb nnbez
G45.03	A-vert-Synd m Bas-Sympt, kompl Rückbild innh < 1 h	G45.12	Art-carot-int-Synd (halbs), kompl Rückbild innh 1-24 h

G45.13	Art-carot-int-Synd (halbs), kompl Rückbild innh < 1 h	I62.00	Subdurale Blutung (nichttraumatisch): Akut
G45.19	Art-carot-int-Synd (halbs), Verlf Rückb nnbez	I62.01	Subdurale Blutung (nichttraumatisch): Subakut
G45.22	Mult/bilat Synd extraz hirners Aa, kompl Rückb innh 1-24 h	I62.02	Subdurale Blutung (nichttraumatisch): Chronisch
G45.23	Mult/bilat Synd extraz hirners Aa, kompl Rückb innh < 1 h	I62.09	Subdurale Blutung (nichttraumatisch): N.n.b
G45.29	Mult u bilat Synd extrazer hirnersorg Aa, Verlf Rückb nnbez	I62.1	Nichttraumatische extradurale Blutung
G45.32	Amauros fug, kompl Rückb innh 1-24 h	I62.9	Intrakranielle Blutung (nichttraumatisch), nnbez
G45.33	Amauros fug, kompl Rückb innh < 1 h	I63.0	Hirninfd Thromb präzereb Aa
G45.39	Amauros fug, Verlf Rückb nnbez	I63.1	Hirninfd Embol präzereb Aa
G45.42	Transient glob Amnes [amnest Epis], kompl Rückb in 1-24 h	I63.2	Hirninfd nnbez Verschl/Sten präzereb Aa
G45.43	Transient glob Amnes [amnest Epis], kompl Rückb innh < 1 h	I63.3	Hirninfd Thromb zereb Aa
G45.49	Transient glob Amnes [amnest Epis], Verlf Rückb nnbez	I63.4	Hirninfd Embol zereb Aa
G45.82	So zer transit ischäm u verw Synd, kompl Rückb innh 1-24 h	I63.5	Hirninfd nnbez Verschl/Sten zereb Aa
G45.83	So zer transit ischäm u verw Synd, kompl Rückb innh < 1 h	I63.6	Hirninfd Thrombose Hirnvenen, nichteitrig
G45.89	So zer transit ischäm u verw Synd, Verl Rückb nnbez	I63.8	Sonstiger Hirninfarkt
G45.92	Zer transit Ischämie, nnbez, kompl Rückb innh 1-24 h	I63.9	Hirninfd, nnbez
G45.93	Zer transit Ischämie, nnbez, kompl Rückb innh < 1 h	I64	Schlaganfall, nicht als Blutg od Infarkt bez
G45.99	Zer transit Ischämie, nnbez, Verl Rückb nnbez	I65.0	Verschl u Stenose A vertebralis
I60.0	SubarachBlutung, von Karotissiphon/-bifurkation ausgeh	I65.1	Verschl u Stenose A basilaris
I60.1	SubarachBlutung, von A cerebri media ausgehend	I65.2	Verschl u Stenose A carotis
I60.2	SubarachBlutung, von A communicans ant ausgehend	I65.3	Verschl u Sten mehr/bds präzereb Aa
I60.3	SubarachBlutung, von A communicans post ausgehend	I65.8	Verschl u Sten sonst präzereb Aa
I60.4	SubarachBlutung, von A basilaris ausgehend	I65.9	Verschl u Sten nnbez präzereb Aa
I60.5	SubarachBlutung, von A vertebralis ausgehend	I66.0	Verschl u Stenose A cerebri media
I60.6	SubarachBlutung, von sonst intrakran Aa ausgehend	I66.1	Verschl u Stenose A cerebri anterior
I60.7	SubarachBlutung, von nnbez intrakran A ausgehend	I66.2	Verschl u Stenose A cerebri posterior
I60.8	Sonstige Subarachnoidalblutung	I66.3	Verschl u Stenose Aa Cerebelli
I60.9	Subarachnoidalblutung, nnbez	I66.4	Verschl u Sten mehr u bds zereb Aa
I61.0	Intrazereb Blutung Großhirnhemisphäre, subkortikal	I66.8	Verschl u Sten sonst zereb A
I61.1	Intrazereb Blutung Großhirnhemisphäre, kortikal	I66.9	Verschl u Sten nnbez zereb A
I61.2	Intrazereb Blutung Großhirnhemisphäre, nnbez	I67.0	Dissektion zerebraler Arterien
I61.3	Intrazerebrale Blutung Hirnstamm	I67.10	Zerebrales Aneurysma (erworben)
I61.4	Intrazerebrale Blutung Kleinhirn	I67.11	Zerebrale arteriovenöse Fistel (erworben)
I61.5	Intrazerebrale intraventrikuläre Blutung	I72.0	Aneurysma u Dissektion A carotis
I61.6	Intrazerebrale Blutung an mehreren Lok	I72.5	Aneurysma und Dissektion sonst präzerebraler Arterien
I61.8	Sonstige intrazerebrale Blutung	I72.6	Aneurysma und Dissektion der A. vertebralis
I61.9	Intrazerebrale Blutung, nnbez		

Prozedur B39-2

99.ba.11†↔	Neurologische Komplexbehandlung des akuten Schlaganfalls in Stroke Center (SC), mindestens 24 Stunden bis höchstens 72 Stunden	99.ba.22†↔	Andere neurologische Komplexbehandlung des Schlaganfalls in einer Stroke Unit (SU), mehr als 72 Stunden
99.ba.12†↔	Neurologische Komplexbehandlung des akuten Schlaganfalls in Stroke Center (SC), mehr als 72 Stunden	99.ba.32†↔	Andere Komplexbehandlung des akuten Schlaganfalls im neurologischen Telekonsildienst, mehr als 72 Stunden

Prozedur B39-3

00.63↔	Perkutanes Einsetzen von Stent(s) an A. carotis	39.76.60↔	Perkutane Thrombektomie an präzerebralem(en) (extrakraniell(en)) Gefäss(en), n.n.bez.
00.64↔	Perkutanes Einsetzen von Stent(s) an sonstigen präzerebralen (extrakraniellen) Arterien	39.76.61↔	Perkutane Rotationstherombektomie an präzerebralem(en) (extrakraniell(en)) Gefäss(en)
00.65.00↔	Perkutanes Einsetzen von sonstigem(n) intrakraniellen vaskulären Stent(s), n.n.bez.	39.76.62↔	Perkutane stentgestützte Thrombektomie an extrakraniellen Gefässen
00.65.11↔	Perkutanes transluminale Einsetzen von intrakraniellen vaskulären Mikrostent(s)	39.76.69↔	Perkutane Thrombektomie an präzerebralem(en) (extrakraniell(en)) Gefäss(en), sonstige
00.65.99↔	Perkutanes Einsetzen von sonstigem(n) intrakraniellen vaskulären Stent(s), sonstige	39.76.70↔	Perkutane endovaskuläre Fremdkörperentfernung aus extrakraniellen Gefässen des Kopfes und Halses
39.75.30↔	Zerebrale Perfusionsaugmentation durch partielle endoaortale Ballonokklusion	39.76.99↔	Perkutane transluminale endovaskuläre Intervention an präzerebralem(en) (extrakraniell(en)) Gefäss(en), sonstige
39.76.00↔	Perkutane transluminale endovaskuläre Intervention an präzerebralem(en) (extrakraniell(en)) Gefäss(en), n.n.bez.	39.77.00↔	Perkutane transluminale und endovaskuläre Intervention an intrakraniell(en) Gefäss(en), n.n.bez.
39.76.10↔	Perkutane Ballonangioplastie an präzerebralem(en) (extrakraniell(en)) Gefäss(en)	39.77.10↔	Perkutane Ballonangioplastie an intrakraniell(en) Gefäss(en)
39.76.20↔	Perkutane Bladeangioplastie an präzerebralem(en) (extrakraniell(en)) Gefäss(en)	39.77.20↔	Perkutane Bladeangioplastie an intrakraniell(en) Gefäss(en)
39.76.30↔	Perkutane Laserangioplastie an präzerebralem(en) (extrakraniell(en)) Gefäss(en)	39.77.30↔	Perkutane Laserangioplastie an intrakraniell(en) Gefäss(en)
39.76.40↔	Perkutane Atherektomie an präzerebralem(en) (extrakraniell(en)) Gefäss(en)	39.77.40↔	Perkutane Atherektomie an intrakraniell(en) Gefäss(en)
39.76.50↔	Perkutane selektive Thrombolysen an extrakraniellen Gefässen des Kopfes und Halses	39.77.50↔	Perkutane selektive Thrombolysen von intrakraniell(en) Gefäss(en)
		39.77.60↔	Perkutane Thrombektomie an intrakraniell(en) Gefäss(en), n.n.bez.
		39.77.61↔	Perkutane Rotationstherombektomie an intrakraniell(en) Gefäss(en)

39.77.62↔	Perkutane stentgestützte Thrombektomie an intrakraniell(en) Gefäss(en)	39.77.70↔	Perkutane endovaskuläre Fremdkörperentfernung aus intrakraniell(en) Gefäss(en)
39.77.69↔	Perkutane Thrombektomie an intrakraniell(en) Gefäss(en), sonstige	39.77.99↔	Perkutane transluminale endovaskuläre Intervention an intrakraniell(en) Gefäss(en), sonstige

Prozedur B39-4

99.ba.12‡↔	Neurologische Komplexbehandlung des akuten Schlaganfalls in Stroke Center (SC), mehr als 72 Stunden
------------	---

Prozedur B39-5

00.65.00↔	Perkutanes Einsetzen von sonstigem(n) intrakraniellen vaskulären Stent(s), n.n.bez.	01.24.3e↔	Zugang zur Schädelbasis, transnasal-transclival
00.65.11↔	Perkutanes transluminale Einsetzen von intrakraniellen vaskulären Mikrostent(s)	01.24.3f↔	Zugang zur Schädelbasis, transoral-transclival
00.65.99↔	Perkutanes Einsetzen von sonstigem(n) intrakraniellen vaskulären Stent(s), sonstige	01.24.3g↔	Zugang zur Schädelbasis, transnasal-transpterygoidal
01.12.00↔	Offene Biopsie an den Hirnhäuten, n.n.bez.	01.24.99↔	Sonstige Kraniotomie, sonstige
01.12.10↔	Stereotaktische offene Biopsie an den Hirnhäuten	01.25.00↔	Sonstige Kraniektomie, n.n.bez.
01.12.99↔	Offene Biopsie an den Hirnhäuten, sonstige	01.25.10↔	Sonstige Kraniektomie mit Dekompression
01.14.00↔	Offene Biopsie am Gehirn, n.n.bez.	01.25.11↔	Sonstige Kraniektomie zur Entleerung eines epiduralen Hämatoms
01.14.10↔	Stereotaktische offene Biopsie am Gehirn	01.25.12↔	Sonstige Kraniektomie zur Entleerung eines epiduralen Empyems
01.14.99↔	Offene Biopsie am Gehirn, sonstige	01.25.13↔	Sonstige Kraniektomie zur Entfernung eines Fremdkörpers aus Schädelknochen oder Epiduralraum
01.15↔	Biopsie am Schädel	01.25.14↔	Sonstige Kraniektomie mit Einlegen von alloplastischem Material oder eines Medikamententrägers in den Schädelknochen oder Epiduralraum
01.21↔	Inzision und Drainage an den kranialen Sinus	01.25.19↔	Sonstige Kraniektomie zur Drainage epiduraler Flüssigkeit oder aus sonstigen Gründen
01.22↔	Entfernen der Elektrode(n) eines intrakraniellen Neurostimulators	01.25.20↔	Sonstige Kraniektomie, Rekraniektomie mit Einbringen einer Drainage
01.23.00↔	Rekraniotomie, n.n.bez.	01.25.21↔	Sonstige Kraniektomie, Rekraniektomie zur Entfernung von alloplastischem Material oder eines Medikamententrägers aus dem Schädelknochen oder Epiduralraum
01.23.10↔	Rekraniotomie mit Einbringen einer Drainage	01.25.99↔	Sonstige Kraniektomie, sonstige
01.23.20↔	Rekraniotomie mit Entfernen von alloplastischem Material oder Medikamententrägers aus dem Schädelknochen	01.26↔	Einsetzen und Ersetzen eines Katheters in die Schädelhöhle oder Hirngewebe
01.23.21↔	Rekraniotomie mit Entfernen von alloplastischem Material oder Medikamententräger aus dem Epiduralraum	01.29.00↔	Revision (ohne Ersetzen) von Katheter(n) aus Schädelhöhle oder Hirngewebe, n.n.bez.
01.23.29↔	Rekraniotomie mit Entfernen von sonstigen Material	01.29.10↔	Stereotaktische Revision (ohne Ersetzen) von intrazerebralen Kathetern zur intraventrikulären Infusion
01.23.99↔	Rekraniotomie, sonstige	01.29.99↔	Revision (ohne Ersetzen) von Katheter(n) aus Schädelhöhle oder Hirngewebe, sonstige
01.24.00↔	Sonstige Kraniotomie, n.n.bez.	01.39.00↔	Sonstige Inzision am Gehirn, n.n.bez.
01.24.10↔	Sonstige Kraniotomie mit Dekompression	01.39.19↔	Sonstige Inzision am Gehirn, Entleerung von sonstiger intrazerebraler Flüssigkeit
01.24.11↔	Sonstige Kraniotomie zur Entleerung eines epiduralen Hämatoms	01.39.29↔	Sonstige Inzision am Gehirn, Stereotaktische Entleerung sonstiger intrakranieller Flüssigkeit
01.24.12↔	Sonstige Kraniotomie zur Entleerung eines epiduralen Empyems	01.39.30↔	Sonstige Inzision am Gehirn, Entfernung eines intrazerebralen Fremdkörpers
01.24.13↔	Sonstige Kraniotomie, Einlegen von alloplastischem Material oder Medikamententrägers in den Schädelknochen oder Epiduralraum	01.39.40↔	Anlegen einer externen Drainage am Liquorsystem (z.B. ventrikulär, zisternal, subdural)
01.24.14↔	Sonstige Kraniotomie, Entfernung von alloplastischem Material oder Medikamententrägers aus Schädelknochen oder Epiduralraum	01.39.41↔	Anlegen eines Reservoirs am Liquorsystem (z.B. ventrikulär, zisternal, subdural)
01.24.15↔	Sonstige Kraniotomie, Entfernung eines Fremdkörpers aus Schädelknochen oder Epiduralraum	01.39.42↔	Entfernen eines Reservoirs am Liquorsystem (z.B. ventrikulär, zisternal, subdural)
01.24.16↔	Sonstige Kraniotomie, sonstige Drainage epiduraler Flüssigkeit oder aus sonstigen Gründen	01.39.50↔	Entfernung eines intrakraniellen Implantats
01.24.20↔	Kraniotomie der Kalotte als Zugang, n.n.bez.	01.39.99↔	Sonstige Inzision am Gehirn, sonstige
01.24.22↔	Stereotaktisch geführte Schädelöffnung über die Kalotte als Zugang	01.51.00↔	Exzision von Läsion oder Gewebe an den Hirnhäuten, n.n.bez.
01.24.29↔	Kraniotomie der Kalotte als Zugang, sonstige	01.51.10↔	Exzision von Tumorgewebe an den Hirnhäuten mit Präparation von infiltriertem Nachbargewebe
01.24.30↔	Zugang zur Schädelbasis, n.n.bez.	01.51.99↔	Exzision von Läsion oder Gewebe an den Hirnhäuten, sonstige
01.24.31↔	Zugang zur Schädelbasis, transoral	01.52.00↔	Hemisphärektomie, n.n.bez.
01.24.32↔	Zugang zur Schädelbasis, transoral mit Spaltung des weichen Gaumens	01.52.10↔	Hemisphärektomie, hirneigenes intrazerebrales Tumorgewebe
01.24.33↔	Zugang zur Schädelbasis, transoral mit Spaltung des weichen und harten Gaumens	01.52.11↔	Hemisphärektomie, nicht hirneigenes intrazerebrales Tumorgewebe
01.24.34↔	Zugang zur Schädelbasis, transsphenoidal	01.52.99↔	Hemisphärektomie, sonstige
01.24.35↔	Zugang zur Schädelbasis, transthemoidal	01.53.00↔	Lobektomie am Gehirn, n.n.bez.
01.24.36↔	Zugang zur Schädelbasis, transmastoideal	01.53.10↔	Lobektomie am Gehirn, hirneigenes intrazerebrales Tumorgewebe
01.24.37↔	Zugang zur Schädelbasis, translabrynthär	01.53.11↔	Lobektomie am Gehirn, nicht hirneigenes intrazerebrales Tumorgewebe
01.24.38↔	Zugang zur Schädelbasis, transpyramidal		
01.24.39↔	Zugang zur Schädelbasis, sonstige		
01.24.3a↔	Zugang zur Schädelbasis, transkondylär		
01.24.3b↔	Zugang zur Schädelbasis, transorbital		
01.24.3c↔	Zugang zur Schädelbasis, mit Le-Fort-I-Osteotomie		
01.24.3d↔	Zugang zur Schädelbasis, transnasal-transcribiform		

01.53.99↔	Lobektomie am Gehirn, sonstige	02.51.14↔	EMS (Encephalo-myo-synangiöse)
01.59.00↔	Sonstige Exzision oder Destruktion von Läsion oder Gewebe am Gehirn, n.n.bez.	02.51.15↔	EGPS (Encephalo-galea-periodost-synangiöse)
01.59.10↔	Sonstige Exzision von hirneigenem intrazerebralen Tumorgewebe am Gehirn	02.51.99↔	Synangiöse, sonstige
01.59.11↔	Sonstige Exzision von nicht hirneigenem intrazerebralen Tumorgewebe am Gehirn	02.92↔	Plastische Rekonstruktion am Gehirn
01.59.12↔	Sonstige Exzision von Läsion oder Gewebe am Gehirn, Débridement einer Kontusion am Gehirn	02.93.00↔	Implantation oder Ersetzen der Elektrode(n) eines intrakraniellen Neurostimulators, n.n.bez.
01.59.19↔	Sonstige Exzision von Läsion oder Gewebe am Gehirn, sonstige	02.93.10↔	Implantation oder Ersetzen von temporären Mikroelektroden zur monolokulären Ableitung und Stimulation
01.59.20↔	Sonstige Destruktion von hirneigenem intrazerebralen Tumorgewebe am Gehirn	02.93.11↔	Implantation oder Ersetzen von temporären Mikroelektroden zur multilokulären Ableitung und Stimulation
01.59.21↔	Sonstige Destruktion von nicht hirneigenem intrazerebralen Tumorgewebe am Gehirn	02.93.20↔	Implantation oder Ersetzen von permanenten Mikroelektroden zur monolokulären Ableitung und Stimulation
01.59.29↔	Sonstige Destruktion von Läsion oder Gewebe am Gehirn, sonstige	02.93.21↔	Implantation oder Ersetzen von permanenten Mikroelektroden zur multilokulären Ableitung und Stimulation
01.59.99↔	Sonstige Exzision oder Destruktion von Läsion oder Gewebe am Gehirn, sonstige	02.93.99↔	Implantation oder Ersetzen der Elektrode(n) eines intrakraniellen Neurostimulators, sonstige
01.6x.10↔	Exzision und Destruktion von Tumorgewebe an der Schädelbasis	02.96↔	Einsetzen einer sphenoidalen Elektrode
01.6x.11↔	Exzision und Destruktion von Tumorgewebe an der Kalotte	02.99.10↔	Stereotaktische Eingriffe am Liquorsystem
01.6x.20↔	Exzision und Destruktion vom sonstigem erkrankten Gewebe an der Schädelbasis	02.99.11↔	Stereotaktische Implantation und Explantation von radioaktivem Material als selbständiger Eingriff
01.6x.21↔	Exzision und Destruktion von sonstigem erkrankten Gewebe an der Kalotte	02.99.12↔	Stereotaktische Implantation von Gewebe an Schädel, Gehirn und Hirnhäuten
01.6x.22↔	Exzision und Destruktion von sonstigem erkrankten Gewebe an der Kalotte mit Hirnhäuten	02.99.13↔	Stereotaktische Instillation von Medikamenten als selbständiger Eingriff
02.01↔	Eröffnen einer Schädelnaht	02.99.14↔	Stereotaktische Implantation, Revision oder Wechsel von intrazerebralen Kathetern zur intraventrikulären Infusion
02.02↔	Elevation von Frakturfragmenten vom Schädel	02.99.20↔	Umwandlung eines Liquorshunts (oder Hirnwasserableitung) in eine Mehrfachableitung
02.03↔	Bildung eines Schädelknochenlappens	02.99.29↔	Sonstige Revision und Entfernung von Liquorableitungen
02.04.00↔	Knochentransplantation an den Schädel, n.n.bez.	02.99.30↔	Implantation oder Wechsel einer intrakraniellen Messsonde
02.04.10↔	Knochentransplantation an den Schädel, Schädeldach	02.99.31↔	Revision (ohne Wechsel) einer intrakraniellen Messsonde
02.04.99↔	Knochentransplantation an den Schädel, sonstige	02.99.40↔	Implantation oder Wechsel einer Neuroprothese
02.05.00↔	Einsetzen einer Schädelknochenplatte, n.n.bez.	02.99.41↔	Revision (ohne Wechsel) einer Neuroprothese
02.05.10↔	Einsetzen eines CAD-Implantats an Hirnschädel ohne Beteiligung des Gesichtsschädels, einfacher Defekt	02.99.50↔	Implantation und Entfernung eines Katheter-Ballon-Systems zur intrazerebralen Brachytherapie
02.05.11↔	Einsetzen eines CAD-Implantats an Hirnschädel ohne Beteiligung des Gesichtsschädels, grosser oder komplexer Defekt	02.99.70↔	Revision (ohne Ersetzen) der Elektroden eines intrakraniellen Neurostimulators, n.n.bez.
02.05.20↔	Einsetzen eines CAD-Implantats an Hirnschädel mit Beteiligung von Orbita, Temporalregion oder frontalem Sinus, bis zu 2 Regionen	02.99.71↔	Revision (ohne Ersetzen) der Elektroden eines intrakraniellen Neurostimulators, stereotaktisch, permanentes Einzelelektrodensystem zur Dauerstimulation
02.05.30↔	Einsetzen eines CAD-Implantats an Hirnschädel mit Beteiligung multipler Regionen des Gesichtsschädels, ab 3 Regionen	02.99.72↔	Revision (ohne Ersetzen) der Elektroden eines intrakraniellen Neurostimulators, stereotaktisch, permanentes Mehrelektrodensystem zur Dauerstimulation
02.05.41↔	Wiedereinsetzen einer autologen Schädelknochenplatte	02.99.79↔	Revision (ohne Ersetzen) der Elektroden eines intrakraniellen Neurostimulators, sonstige
02.05.99↔	Einsetzen einer Schädelknochenplatte, sonstige	02.99.90↔	Sonstige stereotaktische Operationen an Schädel, Gehirn und Hirnhäuten
02.06.00↔	Sonstige Osteoplastik am Schädel, n.n.bez.	04.01.00↔	Exzision eines Akustikusneurinoms, n.n.bez.
02.06.10↔	Frontoorbitale Kranioplastik zur Verlagerung	04.01.10↔	Exzision eines Akustikusneurinoms durch Kraniotomie
02.06.20↔	Rekonstruktion des Hirnschädels ohne Beteiligung des Gesichtsschädels, mit einfachem Implantat (Knochenzement, alloplastisches Material)	04.01.11↔	Exzision eines Akustikusneurinoms, Translabrynthärer Zugang
02.06.30↔	Rekonstruktion von Hirn- und Gesichtsschädel, mit einfachem Implantat (Knochenzement, alloplastisches Material)	04.01.99↔	Exzision eines Akustikusneurinoms, sonstige
02.06.99↔	Sonstige Osteoplastik am Schädel (Kranioplastik), sonstige	04.41↔	Dekompression an der Wurzel des N. trigeminus
02.07↔	Entfernen einer Schädelknochenplatte	07.13.00↔	Biopsie an der Hypophyse, transfrontaler Zugang, n.n.bez.
02.11↔	Einfache Naht an der Dura mater des Gehirns	07.13.10↔	Geschlossene [perkutane] [Nadel-] Biopsie an der Hypophyse durch transfrontalen Zugang
02.12.00↔	Sonstige Rekonstruktion an den Hirnhäuten, n.n.bez.	07.13.11↔	Offene Biopsie an der Hypophyse durch transfrontalen Zugang
02.12.10↔	Sonstige Rekonstruktion an den Hirnhäuten ohne Kranioplastik	07.13.12↔	Stereotaktische Biopsie an der Hypophyse durch transfrontalen Zugang
02.12.20↔	Sonstige Rekonstruktion an den Hirnhäuten mit Kranioplastik	07.13.99↔	Biopsie an der Hypophyse, transfrontaler Zugang, sonstige
02.12.21↔	Sonstige Duraplastik mit Kranioplastik an der Konvexität	07.14.00↔	Biopsie an der Hypophyse, transsphenoidaler Zugang, n.n.bez.
02.12.22↔	Sonstige Duraplastik mit Kranioplastik am kraniozervikalen Übergang	07.14.10↔	Geschlossene [perkutane] [Nadel-] Biopsie an der Hypophyse durch transsphenoidalen Zugang
02.12.31↔	Duraplastik an der Frontobasis mit gestieltem Lappen	07.14.11↔	Offene Biopsie an der Hypophyse durch transsphenoidalen Zugang
02.12.99↔	Sonstige Rekonstruktion an den Hirnhäuten, sonstige	07.14.12↔	Stereotaktische Biopsie an der Hypophyse durch transsphenoidalen Zugang
02.13↔	Ligatur eines Gefässes der Hirnhäute	07.14.99↔	Biopsie an der Hypophyse, transsphenoidaler Zugang, sonstige
02.14↔	Exzision am Plexus chorioideus	07.15↔	Biopsie an der Hypophyse, nicht näher bezeichneter Zugang
02.51.00↔	Synangiöse, n.n.bez.	07.17.00↔	Biopsie am Corpus pineale, n.n.bez.
02.51.11↔	EDAS (Encephalo-duro-arterio-synangiöse)	07.17.10↔	Geschlossene [perkutane] [Nadel-] Biopsie am Corpus pineale
02.51.12↔	EDS (Encephalo-duro-synangiöse), Auflegen von invertierter Dura auf Grosshirnrinde	07.17.11↔	Offene Biopsie am Corpus pineale
02.51.13↔	EDS (Encephalo-duro-synangiöse), Auflegen einer Arterie sowie invertierter Dura auf die Grosshirnrinde	07.17.12↔	Stereotaktische Biopsie am Corpus pineale

07.17.99↔	Biopsie am Corpus pineale, sonstige	19.21↔	Revision einer Stapedotomie, Stapedektomie und Stapesplastik mit Inkus-Ersatz
07.51↔	Exploration im Gebiet des Corpus pineale	19.29.00↔	Sonstige Revision einer Stapedotomie, Stapedektomie und Stapesplastik, n.n. bez.
07.52↔	Inzision am Corpus pineale	19.29.10↔	Sonstige Revision einer Stapedotomie und Stapedektomie mit Stapes-Prothese
07.53↔	Partielle Exzision des Corpus pineale	19.29.11↔	Sonstige Revision einer Stapedotomie und Stapedektomie mit autogener Stapes-Prothese
07.54↔	Totale Exzision des Corpus pineale	19.29.12↔	Sonstige Revision einer Stapedotomie und Stapedektomie mit alloplastischer Stapes-Prothese
07.59↔	Sonstige Operationen am Corpus pineale	19.29.13↔	Sonstige Revision einer Stapesplastik (ohne Inkus-Ersatz)
07.61↔	Partielle Exzision der Hypophyse, transfrontaler Zugang	19.29.99↔	Sonstige Revision einer Stapedotomie, Stapedektomie und Stapesplastik, sonstige
07.62↔	Partielle Exzision an der Hypophyse, transsphenoidaler Zugang	19.52↔	Tympanoplastik Typ II
07.63↔	Partielle Exzision an der Hypophyse, nicht näher bezeichneter Zugang	19.53↔	Tympanoplastik Typ III
07.64↔	Totale Exzision der Hypophyse, transfrontaler Zugang	19.54↔	Tympanoplastik Typ IV
07.65↔	Totale Exzision der Hypophyse, transsphenoidaler Zugang	19.55↔	Tympanoplastik Typ V
07.68↔	Totale Exzision der Hypophyse, anderer näher bezeichneter Zugang	19.56.00↔	Tympanoplastik und Ossikuloplastik, n.n.bez.
07.69↔	Totale Exzision der Hypophyse, nicht näher bezeichneter Zugang	19.56.10↔	Tympanoplastik mit Antrotomie, Attikotomie, Attikoantrotomie oder Mastoidektomie, ohne Implantation einer Prothese oder mit Implantation eines autogenen Ossikels
07.71↔	Exploration der Fossa hypophysialis	19.56.11↔	Tympanoplastik mit Antrotomie, Attikotomie, Attikoantrotomie oder Mastoidektomie, mit Implantation einer alloplastischen, allogenen oder xenogenen Prothese
07.72↔	Inzision an der Hypophyse	19.56.20↔	Tympanoplastik mit Anlage einer Ohrdrainage (offene Kavität), ohne Implantation einer Prothese oder mit Implantation eines autogenen Ossikels
07.79↔	Sonstige Operation an der Hypophyse	19.56.21↔	Tympanoplastik mit Anlage einer Ohrdrainage (offene Kavität), mit Implantation einer alloplastischen, allogenen oder xenogenen Prothese
16.01↔	Orbitotomie mit Knochenlappen	19.56.99↔	Tympanoplastik und Ossikuloplastik, sonstige
16.02↔	Orbitotomie mit Einsetzen eines orbitalen Implantats	19.6↔	Revision einer Tympanoplastik
16.09↔	Sonstige Orbitotomie	20.23.00↔	Inzision am Mittelohr, n.n.bez.
16.51.00↔	Exenteration der Orbita mit Entfernen benachbarter Strukturen, n.n.bez.	20.23.10↔	Antrotomie
16.51.10↔	Exenteration der Orbita mit Entfernen benachbarter Strukturen, mit Erhalt der Lidhaut	20.23.11↔	Attikotomie
16.51.11↔	Exenteration der Orbita mit Entfernen benachbarter Strukturen, ohne Erhalt der Lidhaut	20.23.12↔	Tympanotomie mit Abdichtung der runden und/oder ovalen Fenstermembran
16.51.99↔	Sonstige Exenteration der Orbita mit Entfernen benachbarter Strukturen	20.23.13↔	Explorative Tympanotomie
16.52.00↔	Exenteration der Orbita mit therapeutischem Entfernen von Orbitaknochen, n.n.bez.	20.23.99↔	Inzision am Mittelohr, sonstige
16.52.10↔	Exenteration der Orbita mit therapeutischem Entfernen von Orbitaknochen, mit Erhalt der Lidhaut	20.41↔	Einfache Mastoidektomie
16.52.11↔	Exenteration der Orbita mit therapeutischem Entfernen von Orbitaknochen, ohne Erhalt der Lidhaut	20.42.00↔	Radikale Mastoidektomie, n.n.bez.
16.52.99↔	Sonstige Exenteration der Orbita mit therapeutischem Entfernen von Orbitaknochen	20.42.10↔	Mastoidektomie, mit Freilegung des Fazialiskanals, ohne Dekompression des Nerven
16.59.00↔	Sonstige Exenteration der Orbita, n.n.bez.	20.42.11↔	Mastoidektomie, mit Freilegung des Fazialiskanals, mit Dekompression des Nerven
16.59.10↔	Sonstige Exenteration der Orbita, mit Erhalt der Lidhaut	20.42.20↔	Mastoidektomie, subtotale Resektion des Felsenbeins (subtotale Petrosektomie), n.n.bez.
16.59.11↔	Sonstige Exenteration der Orbita, ohne Erhalt der Lidhaut	20.42.21↔	Mastoidektomie, subtotale Resektion des Felsenbeins (subtotale Petrosektomie), ohne Obliteration
16.59.99↔	Sonstige Exenteration der Orbita, sonstige	20.42.22↔	Mastoidektomie, subtotale Resektion des Felsenbeins (subtotale Petrosektomie), mit Obliteration von Fettgewebe
16.63↔	Revision einer Euklektionstasche mit Transplantat	20.42.23↔	Mastoidektomie, subtotale Resektion des Felsenbeins (subtotale Petrosektomie), mit Obliteration von Muskelgewebe
16.64↔	Sonstige Revision einer Euklektionstasche	20.42.24↔	Mastoidektomie, subtotale Resektion des Felsenbeins (subtotale Petrosektomie), mit Obliteration von Fett- und Muskelgewebe
16.66↔	Sonstige Revision einer Exenterationshöhle	20.42.30↔	Mastoidektomie, partielle Resektion des Felsenbeins, n.n.bez.
18.71.00↔	Ohrmuschel aufbau, n.n.bez.	20.42.31↔	Mastoidektomie, partielle Resektion des Felsenbeins, ohne Obliteration
18.71.10↔	Ohrmuschel aufbau, partiell, n.n.bez.	20.42.32↔	Mastoidektomie, partielle Resektion des Felsenbeins, mit Obliteration von Fettgewebe
18.71.11↔	Ohrmuschel aufbau, partiell mit Gewebeexpander	20.42.33↔	Mastoidektomie, partielle Resektion des Felsenbeins, mit Obliteration von Muskelgewebe
18.71.12↔	Ohrmuschel aufbau, partiell mit Galealappen	20.42.34↔	Mastoidektomie, partielle Resektion des Felsenbeins, mit Obliteration von Fett- und Muskelgewebe
18.71.13↔	Ohrmuschel aufbau, partiell mit Knorpeltransplantat	20.42.99↔	Radikale Mastoidektomie, sonstige
18.71.14↔	Ohrmuschel aufbau, partiell mit mikrovaskulärem Lappen	20.51.00↔	Exzision einer Läsion am Mittelohr, n.n.bez.
18.71.19↔	Ohrmuschel aufbau, partiell, sonstige	20.51.10↔	Exzision einer Läsion an der Paukenhöhle
18.71.20↔	Ohrmuschel aufbau, total, n.n.bez.	20.51.11↔	Exzision einer Läsion an der Pyramidenspitze
18.71.21↔	Ohrmuschel aufbau, total mit Gewebeexpander	20.51.12↔	Exzision einer Läsion an der Otobasis
18.71.22↔	Ohrmuschel aufbau, total mit Galealappen	20.51.99↔	Exzision einer Läsion am Mittelohr, sonstige
18.71.23↔	Ohrmuschel aufbau, total mit Knorpeltransplantat	20.79.00↔	Sonstige Inzision, Exzision und Destruktion am Innenohr, n.n.bez.
18.71.24↔	Ohrmuschel aufbau, total mit mikrovaskulärem Lappen		
18.71.29↔	Ohrmuschel aufbau, total, sonstige		
18.71.30↔	Implantation von alloplastischen Materialien beim Aufbau einer Ohrmuschel		
18.71.99↔	Ohrmuschel aufbau, sonstige		
19.11↔	Stapedektomie und Stapesplastik mit Einpassen einer Stapesprothese		
19.19.00↔	Sonstige Stapedektomie und Stapesplastiken, n.n.bez.		
19.19.10↔	Stapedotomie mit Einpassen einer autogenen Stapes-Prothese (Inkus-Stapedotomie)		
19.19.11↔	Stapedotomie mit Einpassen einer alloplastischen Stapes-Prothese (Inkus-Stapedotomie)		
19.19.12↔	Malleo-Stapedotomie		
19.19.99↔	Sonstige Stapedektomie und Stapesplastiken, sonstige		

20.79.10↔	Exzision einer Läsion am Labyrinth	39.77.30↔	Perkutane Laserangioplastie an intrakraniell(en) Gefäss(en)
20.79.11↔	Kochleosaccotomie	39.77.40↔	Perkutane Atherektomie an intrakraniell(en) Gefäss(en)
20.79.20↔	Labyrinthektomie, transtympanal	39.77.60↔	Perkutane Thrombektomie an intrakraniell(en) Gefäss(en), n.n.bez.
20.79.21↔	Labyrinthektomie, transmastoidal	39.77.61↔	Perkutane Rotationstherombektomie an intrakraniell(en) Gefäss(en)
20.79.22↔	Labyrinthdestruktion, transtympanal	39.77.62↔	Perkutane stentgestützte Thrombektomie an intrakraniell(en) Gefäss(en)
20.79.23↔	Labyrinthdestruktion, transmastoidal	39.77.69↔	Perkutane Thrombektomie an intrakraniell(en) Gefäss(en), sonstige
20.79.99↔	Sonstige Inzision, Exzision und Destruktion am Innenohr, sonstige	39.77.99↔	Perkutane transluminale endovaskuläre Intervention an intrakraniell(en) Gefäss(en), sonstige
20.92↔	Revision einer Mastoidektomie	39.79.11↔	Endovaskuläre Implantation eines Grafts an Viszeralgefässen
20.99.10↔	Implantation von Knochenverankerungen am Felsenbein, Mittel- oder Innenohr	39.79.12↔	Endovaskuläre Implantation eines Grafts an Gefässen des Beckens
20.99.20↔	Verschluss einer Labyrinthfistel	39.79.13↔	Endovaskuläre Implantation eines Grafts an abdominalen Gefässen
20.99.30↔	Entfernung eines Kochleaimplantats oder implantierbaren Hörgerätes	39.79.19↔	Endovaskuläre Implantation eines Grafts an sonstigen Gefässen, sonstige
20.99.99↔	Sonstige Operationen an Innen- und Mittelohr, sonstige	39.79.21↔	Coil-Embolisation oder -Verschluss von Gefässen der oberen Extremitäten
22.51↔	Ethmoidotomie	39.79.22↔	Coil-Embolisation oder -Verschluss der Aorta
22.52↔	Sphenoidotomie	39.79.23↔	Coil-Embolisation oder -Verschluss des Ductus arteriosus apertus
22.63.00↔	Ethmoidektomie, n.n.bez.	39.79.24↔	Coil-Embolisation oder -Verschluss von thorakalen Gefässen
22.63.10↔	Ethmoidektomie von außen	39.79.25↔	Coil-Embolisation oder -Verschluss von viszerale Gefässen
22.63.11↔	Ethmoidektomie, endonasal oder transmaxillär	39.79.26↔	Coil-Embolisation oder -Verschluss von abdominalen Gefässen
22.63.99↔	Ethmoidektomie, sonstige	39.79.27↔	Coil-Embolisation oder -Verschluss von Gefässen der unteren Extremitäten
22.64↔	Sphenoidektomie	39.79.28↔	Coil-Embolisation oder -Verschluss von spinalen Gefässen
38.61↔	Sonstige Exzision von intrakraniellen Gefässen	39.79.29↔	Coil-Embolisation oder -Verschluss von sonstigen Gefässen, sonstige
39.28↔	Extrakraniell-intrakranieller Gefäss-Bypass	39.79.30↔	Selektive Embolisation mit embolisierenden Flüssigkeiten von sonstigen Gefässen, n.n.bez.
39.2a↔	Intra-intrakranieller Gefäss-Bypass	39.79.31↔	Selektive Embolisation mit embolisierenden Flüssigkeiten von Gefässen der oberen Extremitäten
39.51.00↔	Aneurysma-Clipping, n.n.bez.	39.79.32↔	Selektive Embolisation mit embolisierenden Flüssigkeiten der Aorta
39.51.11↔	Aneurysma-Clipping intrakraniell	39.79.33↔	Selektive Embolisation mit embolisierenden Flüssigkeiten des Ductus arteriosus apertus
39.51.99↔	Aneurysma-Clipping, sonstige	39.79.34↔	Selektive Embolisation mit embolisierenden Flüssigkeiten von thorakalen Gefässen
39.72.00↔	Endovaskuläre plastische Rekonstruktion oder Okklusion von Gefässen am Kopf und Hals, n.n.bez.	39.79.35↔	Selektive Embolisation mit embolisierenden Flüssigkeiten von viszerale Gefässen
39.72.10↔	Selektive Embolisation von intrakraniellen Gefässen, n.n.bez.	39.79.36↔	Selektive Embolisation mit embolisierenden Flüssigkeiten von abdominalen Gefässen
39.72.11↔	Selektive Embolisation von intrakraniellen Gefässen mit Partikeln oder Metallspiralen	39.79.38↔	Selektive Embolisation mit embolisierenden Flüssigkeiten von spinalen Gefässen
39.72.12↔	Selektive Embolisation von intrakraniellen Gefässen mit embolisierenden Flüssigkeiten, ablösbaren Ballons oder Schirmen	39.79.39↔	Selektive Embolisation mit embolisierenden Flüssigkeiten von sonstigen Gefässen, sonstige
39.72.13↔	Selektive Embolisation von intrakraniellen Gefässen durch Stents als Flow-Diverter	39.79.40↔	Selektive Embolisation mit ablösbaren Ballons von sonstigen Gefässen, n.n.bez.
39.72.14↔	Selektive Embolisation von intrakraniellen Gefässen mit adhäsivem Embolisat	39.79.41↔	Selektive Embolisation mit ablösbaren Ballons von Gefässen der oberen Extremitäten
39.72.19↔	Selektive Embolisation von intrakraniellen Gefässen, sonstige	39.79.42↔	Selektive Embolisation mit ablösbaren Ballons der Aorta
39.72.20↔	Selektive Embolisation von extrakraniellen Gefässen des Kopfes und des Halses, n.n.bez.	39.79.43↔	Selektive Embolisation mit ablösbaren Ballons des Ductus arteriosus apertus
39.72.21↔	Selektive Embolisation von extrakraniellen Gefässen des Kopfes und des Halses mit Partikeln oder Metallspiralen	39.79.44↔	Selektive Embolisation mit ablösbaren Ballons von thorakalen Gefässen
39.72.22↔	Selektive Embolisation von extrakraniellen Gefässen des Kopfes und des Halses mit embolisierenden Flüssigkeiten, ablösbaren Ballons oder Schirmen	39.79.45↔	Selektive Embolisation mit ablösbaren Ballons von viszerale Gefässen
39.72.24↔	Selektive Embolisation von extrakraniellen Gefässen des Kopfes und des Halses mit adhäsivem Embolisat	39.79.46↔	Selektive Embolisation mit ablösbaren Ballons von abdominalen Gefässen
39.72.29↔	Selektive Embolisation von extrakraniellen Gefässen des Kopfes und des Halses, sonstige	39.79.47↔	Selektive Embolisation mit ablösbaren Ballons von spinalen Gefässen
39.72.30↔	Perkutan-transluminale Embolisation einer Gefässmissbildung durch Mikrokatheter, n.n.bez.	39.79.48↔	Selektive Embolisation mit ablösbaren Ballons von Gefässen der unteren Extremitäten
39.72.31↔	Perkutan-transluminale Embolisation einer Gefässmissbildung durch Mikrokatheter, Verwendung von einem Mikrokatheter	39.79.49↔	Selektive Embolisation mit ablösbaren Ballons von sonstigen Gefässen, sonstige
39.72.32↔	Perkutan-transluminale Embolisation einer Gefässmissbildung durch Mikrokatheter, Verwendung von zwei Mikrokathetern	39.79.50↔	Selektive Embolisation mit Schirmen von sonstigen Gefässen, n.n.bez.
39.72.33↔	Perkutan-transluminale Embolisation einer Gefässmissbildung durch Mikrokatheter, Verwendung von drei Mikrokathetern		
39.72.34↔	Perkutan-transluminale Embolisation einer Gefässmissbildung durch Mikrokatheter, Verwendung von vier Mikrokathetern		
39.72.35↔	Perkutan-transluminale Embolisation einer Gefässmissbildung durch Mikrokatheter, Verwendung von fünf Mikrokathetern		
39.72.39↔	Perkutan-transluminale Embolisation einer Gefässmissbildung durch Mikrokatheter, Verwendung von mehr Mikrokathetern		
39.72.99↔	Endovaskuläre plastische Rekonstruktion oder Okklusion von Gefässen am Kopf und Hals, sonstige		
39.77.00↔	Perkutane transluminale und endovaskuläre Intervention an intrakraniell(en) Gefäss(en), n.n.bez.		
39.77.10↔	Perkutane Ballonangioplastie an intrakraniell(en) Gefäss(en)		
39.77.20↔	Perkutane Bladeangioplastie an intrakraniell(en) Gefäss(en)		

39.79.51↔	Selektive Embolisation mit Schirmen von Gefässen der oberen Extremitäten	39.79.81↔	Kathetertechnischer Verschluss mittels Radiofrequenz an Arterien der oberen Extremitäten
39.79.52↔	Selektive Embolisation mit Schirmen der Aorta	39.79.82↔	Kathetertechnischer Verschluss mittels Radiofrequenz an der Aorta
39.79.53↔	Selektive Embolisation mit Schirmen des Ductus arteriosus apertus	39.79.84↔	Kathetertechnischer Verschluss mittels Radiofrequenz an thorakalen Gefässen
39.79.54↔	Selektive Embolisation mit Schirmen von thorakalen Gefässen	39.79.85↔	Kathetertechnischer Verschluss mittels Radiofrequenz an Gefässen der unteren Extremitäten
39.79.55↔	Selektive Embolisation mit Schirmen von viszeralen Gefässen	39.79.86↔	Kathetertechnischer Verschluss mittels Radiofrequenz an viszeralen Gefässen
39.79.56↔	Selektive Embolisation mit Schirmen von abdominalen Gefässen	39.79.87↔	Kathetertechnischer Verschluss mittels Radiofrequenz an abdominalen Gefässen
39.79.57↔	Selektive Embolisation mit Schirmen von Gefässen der unteren Extremitäten	39.79.89↔	Kathetertechnischer Verschluss mittels Radiofrequenz an sonstigen Gefässen, sonstige
39.79.58↔	Selektive Embolisation mit Schirmen von spinalen Gefässen	76.92.20↔	Einsetzen von CAD-Implantat an Gesichtsschädel ohne Beteiligung des Hirnschädels, bis zu 2 Regionen
39.79.59↔	Selektive Embolisation mit Schirmen von sonstigen Gefässen, sonstige	76.92.21↔	Einsetzen von CAD-Implantat an Gesichtsschädel ohne Beteiligung des Hirnschädels, ab 3 Regionen
39.79.60↔	Selektive Embolisation mit Partikeln von sonstigen Gefässen, n.n.bez.	76.92.30↔	Einsetzen eines CAD-Implantats an Maxilla, zur plastischen Rekonstruktion eines einfachen Defekts
39.79.61↔	Selektive Embolisation mit Partikeln von Gefässen der oberen Extremitäten	76.92.31↔	Einsetzen eines CAD-Implantats an Maxilla, zur plastischen Rekonstruktion eines grossen oder komplexen Defekts
39.79.62↔	Selektive Embolisation mit Partikeln der Aorta	92.39.00↔	Sonstige stereotaktische Radiochirurgie, n.n.bez.
39.79.63↔	Selektive Embolisation mit Partikeln des Ductus arteriosus apertus	92.39.01↔	Andere Hochvoltstrahlentherapie, stereotaktische Bestrahlung, fraktioniert, zerebral, n.n.bez.
39.79.64↔	Selektive Embolisation mit Partikeln von thorakalen Gefässen	92.39.11↔	Andere Hochvoltstrahlentherapie, stereotaktische Bestrahlung, fraktioniert, extrazerebral, n.n.bez.
39.79.65↔	Selektive Embolisation mit Partikeln von viszeralen Gefässen	92.39.20↔	Andere Hochvoltstrahlentherapie, stereotaktische Bestrahlung, fraktioniert, zerebral, intensitätsmodulierte Radiotherapie
39.79.66↔	Selektive Embolisation mit Partikeln von abdominalen Gefässen	92.39.21↔	Andere Hochvoltstrahlentherapie, stereotaktische Bestrahlung, fraktioniert, zerebral, intensitätsmodulierte Bogenbestrahlung (IMAT)
39.79.67↔	Selektive Embolisation mit Partikeln von Gefässen der unteren Extremitäten	92.39.22↔	Andere Hochvoltstrahlentherapie, stereotaktische Bestrahlung, fraktioniert, zerebral, bildgestützte Einstellung
39.79.68↔	Selektive Embolisation mit Partikeln von spinalen Gefässen	92.39.29↔	Andere Hochvoltstrahlentherapie, stereotaktische Bestrahlung, fraktioniert, zerebral, sonstige
39.79.69↔	Selektive Embolisation mit Partikeln von sonstigen Gefässen, sonstige	92.39.30↔	Andere Hochvoltstrahlentherapie, stereotaktische Bestrahlung, fraktioniert, extrazerebral, intensitätsmodulierte Radiotherapie
39.79.70↔	Kathetertechnischer Verschluss von Arterien mittels Laser, sonstigen Gefässen, n.n.bez.	92.39.31↔	Andere Hochvoltstrahlentherapie, stereotaktische Bestrahlung, fraktioniert, extrazerebral, intensitätsmodulierte Bogenbestrahlung (IMAT)
39.79.71↔	Kathetertechnischer Verschluss mittels Laser, an Arterien der oberen Extremitäten	92.39.32↔	Andere Hochvoltstrahlentherapie, stereotaktische Bestrahlung, fraktioniert, extrazerebral, bildgestützte Einstellung
39.79.72↔	Kathetertechnischer Verschluss mittels Laser, an der Aorta	92.39.39↔	Andere Hochvoltstrahlentherapie, stereotaktische Bestrahlung, fraktioniert, extrazerebral, sonstige
39.79.74↔	Kathetertechnischer Verschluss mittels Laser, an thorakalen Gefässen		
39.79.75↔	Kathetertechnischer Verschluss mittels Laser, an Gefässen der unteren Extremitäten		
39.79.76↔	Kathetertechnischer Verschluss mittels Laser, an viszeralen Gefässen		
39.79.77↔	Kathetertechnischer Verschluss mittels Laser, an abdominalen Gefässen		
39.79.79↔	Kathetertechnischer Verschluss von Arterien mittels Laser, sonstige Gefässe, sonstige		
39.79.80↔	Kathetertechnischer Verschluss von Arterien mittels Radiofrequenz, sonstige Gefässe, n.n.bez.		

Prozedur B39-6

01.32.00↔	Lobotomie und Traktotomie, n.n.bez.	01.52.11↔	Hemisphärektomie, nicht hirneigenes intrazerebrales Tumorgewebe
01.32.10↔	Lobotomie und Traktotomie, Zingulotomie	01.52.99↔	Hemisphärektomie, sonstige
01.32.11↔	Lobotomie und Traktotomie, Subpiale Transsektion	01.53.00↔	Lobektomie am Gehirn, n.n.bez.
01.32.12↔	Lobotomie und Traktotomie, Multiple Lobotomien	01.53.10↔	Lobektomie am Gehirn, hirneigenes intrazerebrales Tumorgewebe
01.32.20↔	Lobotomie und Traktotomie, Stereotaktische Unterbrechung von Bahnsystemen	01.53.11↔	Lobektomie am Gehirn, nicht hirneigenes intrazerebrales Tumorgewebe
01.32.99↔	Lobotomie und Traktotomie, sonstige	01.53.99↔	Lobektomie am Gehirn, sonstige
01.39.10↔	Sonstige Inzision am Gehirn zur Entleerung eines intrazerebralen Hämatoms	01.59.00↔	Sonstige Exzision oder Destruktion von Läsion oder Gewebe am Gehirn, n.n.bez.
01.39.11↔	Sonstige Inzision am Gehirn zur Entleerung eines intrazerebralen Abszesses	01.59.10↔	Sonstige Exzision von hirneigenem intrazerebralen Tumorgewebe am Gehirn
01.39.20↔	Sonstige Inzision am Gehirn, Stereotaktische Entleerung eines intrakraniellen Hämatoms	01.59.11↔	Sonstige Exzision von nicht hirneigenem intrazerebralen Tumorgewebe am Gehirn
01.39.21↔	Sonstige Inzision am Gehirn, Stereotaktische Entleerung eines intrakraniellen Abszesses	01.59.12↔	Sonstige Exzision von Läsion oder Gewebe am Gehirn, Débridement einer Kontusion am Gehirn
01.41↔	Operationen am Thalamus	01.59.19↔	Sonstige Exzision von Läsion oder Gewebe am Gehirn, sonstige
01.42↔	Operationen am Globus pallidum	01.59.20↔	Sonstige Destruktion von hirneigenem intrazerebralen Tumorgewebe am Gehirn
01.51.00↔	Exzision von Läsion oder Gewebe an den Hirnhäuten, n.n.bez.	01.59.21↔	Sonstige Destruktion von nicht hirneigenem intrazerebralen Tumorgewebe am Gehirn
01.51.10↔	Exzision von Tumorgewebe an den Hirnhäuten mit Präparation von infiltriertem Nachbargewebe	01.59.29↔	Sonstige Destruktion von Läsion oder Gewebe am Gehirn, sonstige
01.51.99↔	Exzision von Läsion oder Gewebe an den Hirnhäuten, sonstige		
01.52.00↔	Hemisphärektomie, n.n.bez.		
01.52.10↔	Hemisphärektomie, hirneigenes intrazerebrales Tumorgewebe		

01.59.99↔	Sonstige Exzision oder Destruktion von Läsion oder Gewebe am Gehirn, sonstige	02.99.90↔	Sonstige stereotaktische Operationen an Schädel, Gehirn und Hirnhäuten
01.6x.11↔	Exzision und Destruktion von Tumorgewebe an der Kalotte	04.01.00↔	Exzision eines Akustikusneurinoms, n.n.bez.
01.6x.21↔	Exzision und Destruktion von sonstigem erkrankten Gewebe an der Kalotte	04.01.10↔	Exzision eines Akustikusneurinoms durch Kraniotomie
02.01↔	Eröffnen einer Schädelnaht	04.01.11↔	Exzision eines Akustikusneurinoms, Translabrynthärer Zugang
02.06.10↔	Frontoorbitale Kranioplastik zur Verlagerung	04.01.99↔	Exzision eines Akustikusneurinoms, sonstige
02.06.20↔	Rekonstruktion des Hirnschädels ohne Beteiligung des Gesichtsschädels, mit einfachem Implantat (Knochenzement, alloplastisches Material)	04.41↔	Dekompression an der Wurzel des N. trigeminus
02.06.30↔	Rekonstruktion von Hirn- und Gesichtsschädel, mit einfachem Implantat (Knochenzement, alloplastisches Material)	07.13.00↔	Biopsie an der Hypophyse, transfrontaler Zugang, n.n.bez.
02.07↔	Entfernen einer Schädelknochenplatte	07.13.10↔	Geschlossene [perkutane] [Nadel-] Biopsie an der Hypophyse durch transfrontalen Zugang
02.12.10↔	Sonstige Rekonstruktion an den Hirnhäuten ohne Kranioplastik	07.13.11↔	Offene Biopsie an der Hypophyse durch transfrontalen Zugang
02.12.20↔	Sonstige Rekonstruktion an den Hirnhäuten mit Kranioplastik	07.13.12↔	Stereotaktische Biopsie an der Hypophyse durch transfrontalen Zugang
02.12.21↔	Sonstige Duraplastik mit Kranioplastik an der Konvexität	07.13.99↔	Biopsie an der Hypophyse, transfrontaler Zugang, sonstige
02.12.22↔	Sonstige Duraplastik mit Kranioplastik am kraniozervikalen Übergang	07.14.00↔	Biopsie an der Hypophyse, transsphenoidaler Zugang, n.n.bez.
02.13↔	Ligatur eines Gefässes der Hirnhäute	07.14.10↔	Geschlossene [perkutane] [Nadel-] Biopsie an der Hypophyse durch transsphenoidalen Zugang
02.14↔	Exzision am Plexus chorioideus	07.14.11↔	Offene Biopsie an der Hypophyse durch transsphenoidalen Zugang
02.2↔	Ventrikulostomie	07.14.12↔	Stereotaktische Biopsie an der Hypophyse durch transsphenoidalen Zugang
02.51.00↔	Synangiose, n.n.bez.	07.14.99↔	Biopsie an der Hypophyse, transsphenoidaler Zugang, sonstige
02.51.11↔	EDAS (Encephalo-duro-arterio-synangiose)	07.15↔	Biopsie an der Hypophyse, nicht näher bezeichneter Zugang
02.51.12↔	EDS (Encephalo-duro-synangiose), Auflegen von invertierter Dura auf Grosshirnrinde	07.17.00↔	Biopsie am Corpus pineale, n.n.bez.
02.51.13↔	EDS (Encephalo-duro-synangiose), Auflegen einer Arterie sowie invertierter Dura auf die Grosshirnrinde	07.17.10↔	Geschlossene [perkutane] [Nadel-] Biopsie am Corpus pineale
02.51.14↔	EMS (Encephalo-myo-synangiose)	07.17.11↔	Offene Biopsie am Corpus pineale
02.51.15↔	EGPS (Encephalo-galea-periost-synangiose)	07.17.12↔	Stereotaktische Biopsie am Corpus pineale
02.51.99↔	Synangiose, sonstige	07.17.99↔	Biopsie am Corpus pineale, sonstige
02.92↔	Plastische Rekonstruktion am Gehirn	07.51↔	Exploration im Gebiet des Corpus pineale
02.93.00↔	Implantation oder Ersetzen der Elektrode(n) eines intrakraniellen Neurostimulators, n.n.bez.	07.52↔	Inzision am Corpus pineale
02.93.10↔	Implantation oder Ersetzen von temporären Mikroelektroden zur monolokulären Ableitung und Stimulation	07.53↔	Partielle Exzision des Corpus pineale
02.93.11↔	Implantation oder Ersetzen von temporären Mikroelektroden zur multilokulären Ableitung und Stimulation	07.54↔	Totale Exzision des Corpus pineale
02.93.20↔	Implantation oder Ersetzen von permanenten Mikroelektroden zur monolokulären Ableitung und Stimulation	07.59↔	Sonstige Operationen am Corpus pineale
02.93.21↔	Implantation oder Ersetzen von permanenten Mikroelektroden zur multilokulären Ableitung und Stimulation	07.61↔	Partielle Exzision der Hypophyse, transfrontaler Zugang
02.93.99↔	Implantation oder Ersetzen der Elektrode(n) eines intrakraniellen Neurostimulators, sonstige	07.62↔	Partielle Exzision an der Hypophyse, transsphenoidaler Zugang
02.96↔	Einsetzen einer sphenoidalen Elektrode	07.63↔	Partielle Exzision an der Hypophyse, nicht näher bezeichneter Zugang
02.99.10↔	Stereotaktische Eingriffe am Liquorsystem	07.64↔	Totale Exzision der Hypophyse, transfrontaler Zugang
02.99.11↔	Stereotaktische Implantation und Explantation von radioaktivem Material als selbständiger Eingriff	07.65↔	Totale Exzision der Hypophyse, transsphenoidaler Zugang
02.99.12↔	Stereotaktische Implantation von Gewebe an Schädel, Gehirn und Hirnhäuten	07.68↔	Totale Exzision der Hypophyse, anderer näher bezeichneter Zugang
02.99.13↔	Stereotaktische Instillation von Medikamenten als selbständiger Eingriff	07.69↔	Totale Exzision der Hypophyse, nicht näher bezeichneter Zugang
02.99.14↔	Stereotaktische Implantation, Revision oder Wechsel von intrazerebralen Kathetern zur intraventriculären Infusion	07.71↔	Exploration der Fossa hypophysialis
02.99.20↔	Umwandlung eines Liquorshunts (oder Hirnwasserableitung) in eine Mehrfachableitung	07.72↔	Inzision an der Hypophyse
02.99.29↔	Sonstige Revision und Entfernung von Liquorableitungen	07.79↔	Sonstige Operation an der Hypophyse
02.99.30↔	Implantation oder Wechsel einer intrakraniellen Messsonde	38.01↔	Inzision von intrakraniellen Gefässen
02.99.31↔	Revision (ohne Wechsel) einer intrakraniellen Messsonde	38.31↔	Resektion von intrakraniellen Gefässen mit Anastomose
02.99.40↔	Implantation oder Wechsel einer Neuroprothese	38.41↔	Resektion von intrakraniellen Blutgefässen mit Ersatz
02.99.41↔	Revision (ohne Wechsel) einer Neuroprothese	38.61↔	Sonstige Exzision von intrakraniellen Gefässen
02.99.50↔	Implantation und Entfernung eines Katheter-Ballon-Systems zur intrazerebralen Brachytherapie	39.28↔	Extrakraniell-intrakranieller Gefäss-Bypass
02.99.70↔	Revision (ohne Ersetzen) der Elektroden eines intrakraniellen Neurostimulators, n.n.bez.	39.2a↔	Intra-intrakranieller Gefäss-Bypass
02.99.71↔	Revision (ohne Ersetzen) der Elektroden eines intrakraniellen Neurostimulators, stereotaktisch, permanentes Einzelelektrodensystem zur Dauerstimulation	39.51.00↔	Aneurysma-Clipping, n.n.bez.
02.99.72↔	Revision (ohne Ersetzen) der Elektroden eines intrakraniellen Neurostimulators, stereotaktisch, permanentes Mehrelektrodensystem zur Dauerstimulation	39.51.11↔	Aneurysma-Clipping intrakraniell
02.99.79↔	Revision (ohne Ersetzen) der Elektroden eines intrakraniellen Neurostimulators, sonstige	39.51.99↔	Aneurysma-Clipping, sonstige
		39.53↔	Verschluss einer arteriovenösen Fistel
		92.20↔	Infusion von flüssigem Radioisotop
		92.21.00↔	Oberflächenstrahlentherapie, n.n.bez.
		92.21.01↔	Oberflächenstrahlentherapie, bis zu 2 Bestrahlungsfelder
		92.21.02↔	Oberflächenstrahlentherapie, mehr als 2 Bestrahlungsfelder
		92.22.00↔	Orthovoltstrahlentherapie, n.n.bez.
		92.22.01↔	Orthovoltstrahlentherapie, bis zu 2 Bestrahlungsfelder
		92.22.02↔	Orthovoltstrahlentherapie, mehr als 2 Bestrahlungsfelder
		92.22.11↔	Intraoperative Röntgenstrahlentherapie, bis 300 kV
		92.22.12↔	Intraoperative Röntgenstrahlentherapie, 300 kV - < 1 MV
		92.22.19↔	Intraoperative Röntgenstrahlentherapie, sonstige
		92.23.00↔	Hochvoltstrahlentherapie, n.n.bez.
		92.23.01↔	Telekobaltgerät bis zu 2 Bestrahlungsfelder
		92.23.02↔	Telekobaltgerät 3 bis 4 Bestrahlungsfelder
		92.23.03↔	Telekobaltgerät mehr als 4 Bestrahlungsfelder oder 3D-geplante Bestrahlung

92.23.08↔	Hochvoltstrahlentherapie, andere Isotope	92.27.21↔	Implantation oder Einsetzen radioaktiver Elemente (Brachytherapie mit umschlossenen Radionukliden), Körperoberfläche
92.23.09↔	Telekobaltgerät, sonstige	92.27.22↔	Implantation oder Einsetzen radioaktiver Elemente (Brachytherapie mit umschlossenen Radionukliden), intrakavitär
92.24.00↔	Teleradiotherapie mit Photonen, Linearbeschleuniger, n.n.bez.	92.27.23↔	Implantation oder Einsetzen radioaktiver Elemente (Brachytherapie mit umschlossenen Radionukliden), intraluminal
92.24.01↔	Teleradiotherapie mit Photonen, Linearbeschleuniger, Grossfeldbestrahlung	92.27.30↔	Implantation oder Einsetzen radioaktiver Elemente (Brachytherapie mit umschlossenen Radionukliden), Gefäss n.n.bez.
92.24.02↔	Teleradiotherapie mit Photonen, Linearbeschleuniger, Halbkörperbestrahlung	92.27.31↔	Implantation oder Einsetzen radioaktiver Elemente (Brachytherapie mit umschlossenen Radionukliden), Koronargefäss
92.24.03↔	Teleradiotherapie mit Photonen, Linearbeschleuniger, Ganzkörperbestrahlung	92.27.39↔	Implantation oder Einsetzen radioaktiver Elemente (Brachytherapie mit umschlossenen Radionukliden), sonstiges Gefäss
92.24.04↔	Teleradiotherapie mit Photonen, Linearbeschleuniger, Intraoperative Strahlentherapie	92.27.40↔	Implantation oder Einsetzen radioaktiver Elemente (Brachytherapie mit umschlossenen Radionukliden), intraoperativ
92.24.09↔	Teleradiotherapie mit Photonen, Linearbeschleuniger, sonstige	92.27.70↔	Radioaktive Moulagen, n.n.bez.
92.24.11↔	Teleradiotherapie mit Photonen, Linearbeschleuniger, mit bildgestützter Einstellung, bis zu 2 Bestrahlungsfelder	92.27.71↔	Radioaktive Moulagen, Konstruktion und Applikation von oberflächlichen radioaktiven Moulagen
92.24.12↔	Teleradiotherapie mit Photonen, Linearbeschleuniger, mit bildgestützter Einstellung, mehr als 2 Bestrahlungsfelder	92.27.72↔	Radioaktive Moulagen, Konstruktion und Applikation von nicht auf der Körperoberfläche verwendeten Applikatoren
92.24.13↔	Teleradiotherapie mit Photonen, Linearbeschleuniger, mit bildgestützter Einstellung, 3D-geplante Bestrahlung	92.27.73↔	Radioaktive Moulagen, Konstruktion und Applikation von Augenapplikatoren
92.24.14↔	Teleradiotherapie mit Photonen, Linearbeschleuniger, mit bildgestützter Einstellung, intensitätsmodulierte Radiotherapie	92.27.79↔	Radioaktive Moulagen, sonstige
92.24.21↔	Teleradiotherapie mit Photonen, Linearbeschleuniger, ohne bildgestützte Einstellung, bis zu 2 Bestrahlungsfelder:	92.28.00↔	Injektion, Instillation oder orale Gabe von Radioisotopen, n.n.bez.
92.24.22↔	Teleradiotherapie mit Photonen, Linearbeschleuniger, ohne bildgestützte Einstellung, mehr als 2 Bestrahlungsfelder	92.28.01↔	Instillation von offenen Radionukliden in Gelenke
92.24.23↔	Teleradiotherapie mit Photonen, Linearbeschleuniger, ohne bildgestützte Einstellung, 3D-geplante Bestrahlung	92.28.02↔	Radiojodtherapie bis 1,2 GBq I-131, ohne Gabe von rekombinantem Thyreotropin (rh-TSH)
92.24.24↔	Teleradiotherapie mit Photonen, Linearbeschleuniger, ohne bildgestützte Einstellung, intensitätsmodulierte Radiotherapie	92.28.03↔	Radiojodtherapie bis 1,2 GBq I-131, mit Gabe von rekombinantem Thyreotropin (rh-TSH)
92.24.30↔	Teleradiotherapie mit Photonen, hochkomplexe Radiotherapie mit spezialisierter Ausstattung	92.28.04↔	Radiojodtherapie über 1,2 bis unter 5 GBq I-131, ohne Gabe von rekombinantem Thyreotropin (rh-TSH)
92.25.00↔	Teleradiotherapie mit Elektronen, Linearbeschleuniger, n.n.bez.	92.28.05↔	Radiojodtherapie über 1,2 bis unter 5 GBq I-131, mit Gabe von rekombinantem Thyreotropin (rh-TSH)
92.25.01↔	Teleradiotherapie mit Elektronen, Linearbeschleuniger, Grossfeldbestrahlung	92.28.06↔	Radiojodtherapie mit 5 und mehr GBq I-131, ohne Gabe von rekombinantem Thyreotropin (rh-TSH)
92.25.02↔	Teleradiotherapie mit Elektronen, Linearbeschleuniger, Halbkörperbestrahlung	92.28.07↔	Radiojodtherapie mit 5 und mehr GBq I-131, mit Gabe von rekombinantem Thyreotropin (rh-TSH)
92.25.03↔	Teleradiotherapie mit Elektronen, Linearbeschleuniger, Ganzkörperbestrahlung	92.28.11↔	Therapie mit offenen Radionukliden bei Knochenmetastasen
92.25.04↔	Teleradiotherapie mit Elektronen, Linearbeschleuniger, Intraoperative Strahlentherapie	92.28.13↔	Radiorezeptortherapie mit DOTA-konjugierten Somatostatin-Analoga
92.25.09↔	Teleradiotherapie mit Elektronen, Linearbeschleuniger, sonstige	92.28.20↔	Radioimmuntherapie mit 90Y-Ibritumomab-Tiuxetan, parenteral
92.25.11↔	Teleradiotherapie mit Elektronen, Linearbeschleuniger, mit bildgestützter Einstellung	92.28.21↔	Gabe von Jod-131-MIBG (Metajodbenzylguanidin) parenteral
92.25.12↔	Teleradiotherapie mit Elektronen, Linearbeschleuniger, mit bildgestützter Einstellung, bis zu 2 Bestrahlungsfelder	92.28.22↔	Radioimmuntherapie mit Iod 131 [I-131] tositumomab, parenteral
92.25.13↔	Teleradiotherapie mit Elektronen, Linearbeschleuniger, mit bildgestützter Einstellung, mehr als 2 Bestrahlungsfelder	92.28.31↔	Selektive intravaskuläre Radiochemoembolisation mit I-131-Lipiodol
92.25.14↔	Teleradiotherapie mit Elektronen, Linearbeschleuniger, mit bildgestützter Einstellung, 3D-geplante Bestrahlung	92.28.32↔	Selektive intravaskuläre Radionuklidtherapie (SIRT) durch Embolisation von Yttrium-90-markierten Mikrosphären
92.25.15↔	Teleradiotherapie mit Elektronen, Linearbeschleuniger, mit bildgestützter Einstellung, intensitätsmodulierte Radiotherapie	92.28.33↔	Endovaskuläre Brachytherapie mit Rhenium-188
92.25.21↔	Teleradiotherapie mit Elektronen, Linearbeschleuniger, ohne bildgestützte Einstellung, bis zu 2 Bestrahlungsfelder	92.28.99↔	Injektion, Instillation oder orale Gabe von Radioisotopen, sonstige
92.25.22↔	Teleradiotherapie mit Elektronen, Linearbeschleuniger, ohne bildgestützte Einstellung, mehr als 2 Bestrahlungsfelder	92.29.00↔	Brachytherapie mit umschlossenen Radionukliden, n.n. bez.
92.25.23↔	Teleradiotherapie mit Elektronen, Linearbeschleuniger, ohne bildgestützte Einstellung, 3D-geplante Bestrahlung	92.29.09↔	Brachytherapie mit umschlossenen Radionukliden, sonstige
92.25.24↔	Teleradiotherapie mit Elektronen, Linearbeschleuniger, ohne bildgestützte Einstellung, intensitätsmodulierte Radiotherapie	92.29.11↔	Interstitielle Brachytherapie mit Implantation von entfernbaren Strahlern in einer Ebene, niedrige Dosisleistung
92.26.00↔	Teleradiotherapie mit anderen Partikelstrahlen, n.n.bez.	92.29.12↔	Interstitielle Brachytherapie mit Implantation von entfernbaren Strahlern in einer Ebene, gepulste Dosisleistung (Pulsed dose rate)
92.26.99↔	Teleradiotherapie mit anderen Partikelstrahlen, sonstige	92.29.13↔	Interstitielle Brachytherapie mit Implantation von entfernbaren Strahlern in einer Ebene, hohe Dosisleistung
92.27.00↔	Implantation oder Einsetzen radioaktiver Elemente (Brachytherapie mit umschlossenen Radionukliden), Körperoberfläche, sonstiger oder n.n.bez. Applikationsort	92.29.19↔	Interstitielle Brachytherapie mit Implantation von entfernbaren Strahlern in einer Ebene, sonstige
92.27.10↔	Implantation oder Einsetzen radioaktiver Elemente (Brachytherapie mit umschlossenen Radionukliden), weibliche Geschlechtsorgane, n.n.bez.	92.29.21↔	Interstitielle Brachytherapie mit Volumenimplantation von entfernbaren Strahlern in mehreren Ebenen, niedrige Dosisleistung
92.27.11↔	Implantation oder Einsetzen radioaktiver Elemente (Brachytherapie mit umschlossenen Radionukliden), intrauterin	92.29.22↔	Interstitielle Brachytherapie mit Volumenimplantation von entfernbaren Strahlern in mehreren Ebenen, gepulste Dosisleistung (Pulsed dose rate)
92.27.12↔	Implantation oder Einsetzen radioaktiver Elemente (Brachytherapie mit umschlossenen Radionukliden), intravaginal		
92.27.13↔	Implantation oder Einsetzen radioaktiver Elemente (Brachytherapie mit umschlossenen Radionukliden), intrauterin und intravaginal kombiniert		

92.29.23↔	Interstitielle Brachytherapie mit Volumenimplantation von entfernbaren Strahlern in mehreren Ebenen, hohe Dosisleistung	92.30.22↔	Stereotaktische Bestrahlung, einzeitig, zerebral, bildgestützte Einstellung
92.29.24↔	Brachytherapie mit Implantation von entfernbaren Strahlern in mehreren Ebenen, hohe Dosisleistung, intraoperativ	92.30.30↔	Stereotaktische Bestrahlung, einzeitig, extrazerebral, intensitätsmodulierte Radiotherapie
92.29.29↔	Interstitielle Brachytherapie mit Volumenimplantation von entfernbaren Strahlern in mehreren Ebenen, sonstige	92.30.31↔	Stereotaktische Bestrahlung, einzeitig, extrazerebral, intensitätsmodulierte Bogenbestrahlung (IMAT)
92.29.31↔	Interstitielle Brachytherapie mit Implantation von permanenten Strahlern, bis zu 10 Quellen	92.30.32↔	Stereotaktische Bestrahlung, einzeitig, extrazerebral, bildgestützte Einstellung
92.29.32↔	Interstitielle Brachytherapie mit Implantation von permanenten Strahlern, von 10 bis 15 Quellen	92.30.99↔	Stereotaktische Bestrahlung, einzeitig, sonstige
92.29.33↔	Interstitielle Brachytherapie mit Implantation von permanenten Strahlern, von 16 bis 20 Quellen	92.31.00↔	Radiochirurgie mit Photonen n.n. bez., zerebral
92.29.34↔	Interstitielle Brachytherapie mit Implantation von permanenten Strahlern, von 21 bis 25 Quellen	92.31.10↔	Radiochirurgie mit Photonen n.n. bez., extrazerebral
92.29.35↔	Interstitielle Brachytherapie mit Implantation von permanenten Strahlern, von 26 bis 30 Quellen	92.32.00↔	Mehrquellige Photon-Radiochirurgie, n.n.bez.
92.29.36↔	Interstitielle Brachytherapie mit Implantation von permanenten Strahlern, von 31 bis 35 Quellen	92.32.01↔	Mehrquellige Photon-Radiochirurgie, Gamma-knife
92.29.37↔	Interstitielle Brachytherapie mit Implantation von permanenten Strahlern, von 36 bis 40 Quellen	92.33.00↔	Teilchen-Radiochirurgie, n.n.bez.
92.29.38↔	Interstitielle Brachytherapie mit Implantation von permanenten Strahlern, von 41 bis 45 Quellen	92.33.01↔	Andere Hochvoltstrahlentherapie, stereotaktische Bestrahlung, einzeitig, zerebral
92.29.39↔	Interstitielle Brachytherapie mit Implantation von permanenten Strahlern, von 46 bis 50 Quellen	92.33.11↔	Andere Hochvoltstrahlentherapie, stereotaktische Bestrahlung, einzeitig, extrazerebral
92.29.3a↔	Interstitielle Brachytherapie mit Implantation von permanenten Strahlern, von 51 bis 55 Quellen	92.39.00↔	Sonstige stereotaktische Radiochirurgie, n.n.bez.
92.29.3b↔	Interstitielle Brachytherapie mit Implantation von permanenten Strahlern, von 56 bis 60 Quellen	92.39.01↔	Andere Hochvoltstrahlentherapie, stereotaktische Bestrahlung, fraktioniert, zerebral, n.n.bez.
92.29.3c↔	Interstitielle Brachytherapie mit Implantation von permanenten Strahlern, von 61 bis 65 Quellen	92.39.11↔	Andere Hochvoltstrahlentherapie, stereotaktische Bestrahlung, fraktioniert, extrazerebral, n.n.bez.
92.29.3d↔	Interstitielle Brachytherapie mit Implantation von permanenten Strahlern, von 66 bis 70 Quellen	92.39.20↔	Andere Hochvoltstrahlentherapie, stereotaktische Bestrahlung, fraktioniert, zerebral, intensitätsmodulierte Radiotherapie
92.29.3e↔	Interstitielle Brachytherapie mit Implantation von permanenten Strahlern, mehr als 70 Quellen	92.39.21↔	Andere Hochvoltstrahlentherapie, stereotaktische Bestrahlung, fraktioniert, zerebral, intensitätsmodulierte Bogenbestrahlung (IMAT)
92.29.40↔	Brachytherapie mit Oberflächenapplikatoren, n.n.bez.	92.39.22↔	Andere Hochvoltstrahlentherapie, stereotaktische Bestrahlung, fraktioniert, zerebral, bildgestützte Einstellung
92.29.49↔	Brachytherapie mit Oberflächenapplikatoren, sonstige	92.39.29↔	Andere Hochvoltstrahlentherapie, stereotaktische Bestrahlung, fraktioniert, zerebral, sonstige
92.29.51↔	Entfernung von umschlossenen Radionukliden oder inaktiven Applikatoren unter Anästhesie	92.39.30↔	Andere Hochvoltstrahlentherapie, stereotaktische Bestrahlung, fraktioniert, extrazerebral, intensitätsmodulierte Radiotherapie
92.30.00↔	Stereotaktische Bestrahlung, einzeitig, n.n.bez.	92.39.31↔	Andere Hochvoltstrahlentherapie, stereotaktische Bestrahlung, fraktioniert, extrazerebral, intensitätsmodulierte Bogenbestrahlung (IMAT)
92.30.01↔	Stereotaktische Bestrahlung, einzeitig, zerebral, n.n.bez.	92.39.32↔	Andere Hochvoltstrahlentherapie, stereotaktische Bestrahlung, fraktioniert, extrazerebral, bildgestützte Einstellung
92.30.02↔	Stereotaktische Bestrahlung, einzeitig, extrazerebral, n.n.bez.	92.39.39↔	Andere Hochvoltstrahlentherapie, stereotaktische Bestrahlung, fraktioniert, extrazerebral, sonstige
92.30.20↔	Stereotaktische Bestrahlung, einzeitig, zerebral, intensitätsmodulierte Radiotherapie	92.41↔	Intraoperative Strahlentherapie mit Elektronen
92.30.21↔	Stereotaktische Bestrahlung, einzeitig, zerebral, intensitätsmodulierte Bogenbestrahlung (IMAT)		

Prozedur B39-7

77.99.20↔	Totale Resektion eines Wirbelkörpers	81.63.99↔	Spondylodese oder Reoperation einer Spondylodese von 4-8 Wirbeln, sonstige
77.99.40↔	Totale Knochenresektionen an Phalangen des Fusses	81.64.00↔	Spondylodese oder Reoperation einer Spondylodese von 9 oder mehr Wirbeln, n.n.bez.
81.63.00↔	Spondylodese oder Reoperation einer Spondylodese von 4-8 Wirbeln, n.n.bez.	81.64.10↔	Spondylodese von 9 oder mehr Wirbeln, dorsal
81.63.10↔	Spondylodese von 4 - 6 Wirbeln, dorsal	81.64.11↔	Spondylodese von 9 oder mehr Wirbeln, dorsal und ventral kombiniert, interkorporal
81.63.11↔	Spondylodese von 4 - 6 Wirbeln, dorsal und ventral kombiniert, interkorporal	81.64.99↔	Spondylodese oder Reoperation einer Spondylodese von 9 oder mehr Wirbeln, sonstige
81.63.12↔	Spondylodese von 4 - 6 Wirbeln, ventral, interkorporal	81.66.10↔	Kyphoplastik, 1 Wirbelkörper
81.63.13↔	Spondylodese von 4 - 6 Wirbeln, dorsal, dynamisch	81.66.11↔	Kyphoplastik, 2 Wirbelkörper
81.63.20↔	Spondylodese von 7 - 8 Wirbeln, dorsal	81.66.12↔	Kyphoplastik, 3 Wirbelkörper
81.63.21↔	Spondylodese von 7 - 8 Wirbeln, dorsal und ventral kombiniert, interkorporal	81.66.13↔	Kyphoplastik, 4 und mehr Wirbelkörper
81.63.22↔	Spondylodese von 7 - 8 Wirbeln, ventral, interkorporal	81.66.99↔	Kyphoplastik, sonstige
81.63.23↔	Spondylodese von 7 - 8 Wirbeln, dorsal, dynamisch		

Prozedur B39-8

01.11.00↔	Geschlossene [perkutane] [Nadel-] Biopsie an den Hirnhäuten, n.n.bez.	01.12.10↔	Stereotaktische offene Biopsie an den Hirnhäuten
01.11.10↔	Stereotaktische geschlossene [perkutane] [Nadel-] Biopsie an den Hirnhäuten	01.12.99↔	Offene Biopsie an den Hirnhäuten, sonstige
01.11.99↔	Geschlossene [perkutane] [Nadel-] Biopsie an den Hirnhäuten, sonstige	01.13.00↔	Geschlossene [perkutane] [Nadel-] Biopsie am Gehirn, n.n.bez.
01.12.00↔	Offene Biopsie an den Hirnhäuten, n.n.bez.	01.13.10↔	Stereotaktische geschlossene [perkutane] [Nadel-] Biopsie am Gehirn
		01.13.99↔	Geschlossene [perkutane] [Nadel-] Biopsie am Gehirn, sonstige
		01.14.00↔	Offene Biopsie am Gehirn, n.n.bez.

01.14.10↔	Stereotaktische offene Biopsie am Gehirn	37.7a.21↔	Implantation einer Elektrode am Epikard, durch Thorakotomie und Sternotomie, offen chirurgisch
01.14.99↔	Offene Biopsie am Gehirn, sonstige	37.7a.22↔	Implantation einer Elektrode am Epikard über einen subxyphoidalen Zugang, offen chirurgisch
01.15↔	Biopsie am Schädel	37.7a.23↔	Implantation einer Elektrode am Epikard, thorakoskopisch
01.18.20↔	Offene Biopsie an intrakraniellm Blutgefäß	37.7a.32↔	Implantation einer subkutanen Schockelektrode
01.18.21↔	Stereotaktische offene Biopsie an intrakraniellm Blutgefäß	37.7a.33↔	Implantation einer subkutanen Schockelektrode zur Verwendung mit einem subkutanen Defibrillatorsystem
01.18.29↔	Offene Biopsie an intrakraniellm Blutgefäß, sonstige	37.7a.51↔	Implantation eines Drucksensors
01.24.21↔	Bohrlochtrepanation der Kalotte als Zugang	37.8a.00↔	Implantation eines permanenten Herzschrittmachers, n.n.bez.
01.28↔	Einsetzen von intrakraniellen Katheter(n) via Bohrloch(löcher)	37.8a.11↔	Implantation eines Einkammer-Schrittmachers
01.31.00↔	Inzision an den Hirnhäuten, n.n.bez.	37.8a.21↔	Implantation eines Zweikammer-Schrittmachers, ohne antitachykarde Stimulation
01.31.10↔	Inzision an den Hirnhäuten zur Entleerung eines subduralen Hämatoms (Hygroms)	37.8a.22↔	Implantation eines Zweikammer-Schrittmachers, mit antitachykarde Stimulation
01.31.11↔	Inzision an den Hirnhäuten zur Entleerung eines subduralen Empyems	37.8a.41↔	Implantation eines transvenösen, sondenlosen, Herzschrittmachers
01.31.20↔	Inzision an den Hirnhäuten zur Drainage von subduraler und subarachnoidaler Flüssigkeit	37.8a.99↔	Implantation eines permanenten Herzschrittmachers, sonstige
01.31.99↔	Inzision an den Hirnhäuten, sonstige	37.8b.00↔	Entfernen eines permanenten Herzschrittmachers, n.n.bez.
20.01↔	Myringotomie mit Paukenröhrcheneinlage	37.8b.11↔	Entfernen eines Einkammerschrittmachers
22.01.00↔	Punktion einer Nasennebenhöhle für Aspiration oder Spülung, n.n.bez.	37.8b.21↔	Entfernen eines Zweikammerschrittmachers, ohne antitachykarde Stimulation
22.01.10↔	Punktion einer Nasennebenhöhle für Aspiration oder Spülung, Kieferhöhlenpunktion	37.8b.22↔	Entfernen eines Zweikammerschrittmachers, mit antitachykarde Stimulation
22.01.11↔	Stirnhöhlenpunktion (z.B. nach Beck)	37.8b.31↔	Entfernen eines Resynchronisationsherzschrittmachers (CRT-P)
22.01.99↔	Punktion einer Nasennebenhöhle für Aspiration oder Spülung, sonstige	37.8b.41↔	Entfernen eines transvenösen, sondenlosen, Herzschrittmachers
22.2x.00↔	Endonasale Nasennebenhöhlen-Eröffnung, n.n.bez.	37.8b.99↔	Entfernen eines permanenten Herzschrittmachers, sonstige
22.2x.10↔	Infundibulotomie ohne Kieferhöhlenfensterung	37.8c↔	Implantation eines Ereignisrekorders
22.2x.11↔	Infundibulotomie mit Kieferhöhlenfensterung	37.8d↔	Entfernen eines Ereignisrekorders
22.2x.20↔	Endonasale Nasennebenhöhlen-Eröffnung durch Ballondilatation, n.n.bez.	37.8e.00↔	Implantation eines Kardioverters oder Defibrillators, n.n.bez.
22.2x.21↔	Endonasale Nasennebenhöhlen-Eröffnung durch Ballondilatation, Keilbeinhöhle	37.8e.11↔	Implantation eines Einkammer-Defibrillators
22.2x.22↔	Endonasale Nasennebenhöhlen-Eröffnung durch Ballondilatation, Stirnhöhle	37.8e.12↔	Implantation eines Zweikammer-Defibrillators
22.2x.23↔	Endonasale Nasennebenhöhlen-Eröffnung durch Ballondilatation, Kieferhöhle	37.8e.21↔	Implantation eines Resynchronisationsdefibrillators (CRT-D)
22.2x.28↔	Endonasale Nasennebenhöhlen-Eröffnung durch Ballondilatation, mehrere Nasennebenhöhlen	37.8e.22↔	Implantation eines Einkammer-Defibrillators mit atrialem Sensing
22.2x.29↔	Endonasale Nasennebenhöhlen-Eröffnung durch Ballondilatation, sonstige	37.8e.31↔	Implantation eines subkutanen Defibrillatorsystems
22.2x.99↔	Sonstige Endonasale Nasennebenhöhlen-Eröffnung	37.8e.99↔	Implantation eines Kardioverters oder Defibrillators, sonstige
22.31↔	Radikale Kieferhöhlen-Operation	37.8f.00↔	Entfernen eines Kardioverters oder Defibrillators, n.n.bez.
22.41.00↔	Sinusotomie des Sinus frontalis, n.n.bez.	37.8f.11↔	Entfernen eines Einkammer-Defibrillators
22.41.10↔	Sinusotomie des Sinus frontalis von außen	37.8f.12↔	Entfernen eines Zweikammer-Defibrillators
22.41.11↔	Sinusotomie des Sinus frontalis, endonasal	37.8f.13↔	Entfernen eines Defibrillators mit der Möglichkeit zur Druckmessung
22.41.12↔	Sinusotomie des Sinus frontalis, Anlage einer Mediandrainage	37.8f.21↔	Entfernen eines Resynchronisationsdefibrillators (CRT-D)
22.41.99↔	Sinusotomie des Sinus frontalis, sonstige	37.8f.22↔	Entfernen eines Einkammer-Defibrillators mit atrialem Sensing
22.42.00↔	Sinusektomie des Sinus frontalis, n.n.bez.	37.8f.31↔	Entfernen eines subkutanen Defibrillatorsystems
22.42.10↔	Osteoplastische Stirnhöhlenoperation mit Obliteration	37.8f.99↔	Entfernen eines Kardioverters oder Defibrillators, sonstige
22.42.11↔	Osteoplastische Stirnhöhlenoperation ohne Obliteration	37.9a.12↔	Entfernung oder Revision eines myokardmodulierenden Systems (CCM)
22.42.99↔	Sinusektomie des Sinus frontalis, sonstige	76.70↔	Reposition einer Gesichtsschädelfraktur, n.n.bez.
22.53↔	Inzision an mehreren Nasennebenhöhlen	76.78.11↔	Endoskopische Reposition einer Stirnhöhlenvorderwandfraktur
22.61↔	Exzision einer Läsion am Sinus maxillaris durch den Zugang nach Caldwell-Luc	76.78.20↔	Geschlossene Reposition einer Orbitafraktur
22.62.00↔	Exzision einer Läsion am Sinus maxillaris durch anderen Zugang, n.n.bez.	76.78.21↔	Endoskopische Reposition einer Orbitafraktur
22.62.10↔	Exzision einer Läsion am Sinus maxillaris, endoskopisch, n.n.bez.	76.79.00↔	Sonstige offene Reposition einer Gesichtsschädelfraktur, n.n.bez.
22.62.11↔	Endonasale Resektion der medialen Kieferhöhlenwand	76.79.10↔	Sonstige offene Reposition einer Fraktur des Orbitadaches
22.62.19↔	Exzision einer Läsion am Sinus maxillaris, endoskopisch, sonstige	76.79.11↔	Sonstige offene Reposition einer Fraktur der lateralen Orbitawand
22.62.20↔	Exzision einer Läsion am Sinus maxillaris, offen chirurgisch, n.n.bez.	76.79.19↔	Sonstige offene Reposition einer sonstigen Orbitafraktur
22.62.21↔	Mediale Resektion der Kieferhöhlenwand, offen chirurgisch	76.79.20↔	Sonstige offene Reposition einer Stirnhöhlenwandfraktur
22.62.29↔	Exzision einer Läsion am Sinus maxillaris, offen chirurgisch, sonstige	76.79.30↔	Sonstige offene Reposition einer nasoethmoidalen Mittelgesichtsfraktur
22.62.99↔	Exzision einer Läsion am Sinus maxillaris durch anderen Zugang, sonstige	76.79.31↔	Sonstige offene Reposition einer zentrolateralen Mittelgesichtsfraktur
22.79.00↔	Rekonstruktion einer Nasennebenhöhle, n.n.bez.	76.79.39↔	Sonstige offene Reposition einer sonstigen lateralen Mittelgesichtsfraktur
22.79.10↔	Rekonstruktion des Stirnbeins	76.79.40↔	Sonstige offene Reposition kombinierter Mittelgesichtsfrakturen (Mehrfachfraktur)
22.79.11↔	Rekonstruktion oder Kranielisation einer Stirnhöhlenwand	76.79.99↔	Sonstige offene Reposition einer Gesichtsschädelfraktur, sonstige
22.79.19↔	Sonstige Rekonstruktion einer Nasennebenhöhle	76.97↔	Entfernen von internem Osteosynthesematerial vom Gesichtsschädelknochen

Prozedur B39-9

00.63↔	Perkutanes Einsetzen von Stent(s) an A. carotis	04.03.10↔	Durchtrennung oder Quetschen (Crushing) des N. vestibulocochlearis
00.64↔	Perkutanes Einsetzen von Stent(s) an sonstigen präzerebralen (extrakraniellen) Arterien	04.03.11↔	Durchtrennung oder Quetschen (Crushing) von intrakraniellen Anteilen von sonstigen Hirnnerven und Ganglien
01.14.00↔	Offene Biopsie am Gehirn, n.n.bez.	04.03.20↔	Durchtrennung oder Quetschen (Crushing) von extrakraniellen Hirnnerven
01.14.10↔	Stereotaktische offene Biopsie am Gehirn	04.03.30↔	Durchtrennung oder Quetschen (Crushing) des Plexus brachialis
01.14.99↔	Offene Biopsie am Gehirn, sonstige	04.03.31↔	Durchtrennung oder Quetschen (Crushing) von Nerven der Schulter
01.21↔	Inzision und Drainage an den kranialen Sinus	04.03.32↔	Durchtrennung oder Quetschen (Crushing) von Nerven des Armes und der Hand
01.24.00↔	Sonstige Kraniotomie, n.n.bez.	04.03.33↔	Durchtrennung oder Quetschen (Crushing) von Nerven des Rumpfes und der unteren Extremität
01.24.10↔	Sonstige Kraniotomie mit Dekompression	04.03.99↔	Durchtrennung oder Quetschen (Crushing) von anderen kranialen und peripheren Nerven, sonstige
01.24.11↔	Sonstige Kraniotomie zur Entleerung eines epiduralen Hämatoms	04.04.00↔	Sonstige Inzision an kranialen und peripheren Nerven, n.n.bez.
01.24.12↔	Sonstige Kraniotomie zur Entleerung eines epiduralen Empyems	04.04.10↔	Sonstige Inzision am N. vestibulocochlearis
01.24.13↔	Sonstige Kraniotomie, Einlegen von alloplastischem Material oder Medikamententrägers in den Schädelknochen oder Epiduralraum	04.04.11↔	Sonstige Inzision an intrakraniellen Anteilen von sonstigen Hirnnerven und Ganglien
01.24.14↔	Sonstige Kraniotomie, Entfernung von alloplastischem Material oder Medikamententrägers aus Schädelknochen oder Epiduralraum	04.04.20↔	Sonstige Inzision an extrakraniellen Hirnnerven
01.24.15↔	Sonstige Kraniotomie, Entfernung eines Fremdkörpers aus Schädelknochen oder Epiduralraum	04.04.30↔	Sonstige Inzision am Plexus brachialis
01.24.16↔	Sonstige Kraniotomie, sonstige Drainage epiduraler Flüssigkeit oder aus sonstigen Gründen	04.04.31↔	Sonstige Inzision an Nerven der Schulter
01.24.20↔	Kraniotomie der Kalotte als Zugang, n.n.bez.	04.04.32↔	Sonstige Inzision an Nerven des Armes und der Hand
01.24.21↔	Bohrlochreparatur der Kalotte als Zugang	04.04.33↔	Sonstige Inzision an Nerven des Rumpfes und der unteren Extremität
01.24.22↔	Stereotaktisch geführte Schädelöffnung über die Kalotte als Zugang	04.04.99↔	Sonstige Inzision an kranialen und peripheren Nerven, sonstige
01.24.29↔	Kraniotomie der Kalotte als Zugang, sonstige	04.05.00↔	Exzision (und Destruktion) des Ganglion Gasseri, n.n.bez.
01.24.30↔	Zugang zur Schädelbasis, n.n.bez.	04.05.10↔	Exzision des Ganglion Gasseri
01.24.31↔	Zugang zur Schädelbasis, transoral	04.05.20↔	Destruktion des Ganglion Gasseri
01.24.32↔	Zugang zur Schädelbasis, transoral mit Spaltung des weichen Gaumens	04.05.99↔	Exzision (und Destruktion) des Ganglion Gasseri, sonstige
01.24.33↔	Zugang zur Schädelbasis, transoral mit Spaltung des weichen und harten Gaumens	04.06.00↔	Sonstige Exzision von kranialen oder peripheren Ganglien, n.n.bez.
01.24.34↔	Zugang zur Schädelbasis, transsphenoidal	04.06.10↔	Exzision von intrakraniellen Ganglien
01.24.35↔	Zugang zur Schädelbasis, transethmoidal	04.06.20↔	Exzision von sonstigen peripheren Ganglien
01.24.36↔	Zugang zur Schädelbasis, transmastoidal	04.06.99↔	Sonstige Exzision von kranialen oder peripheren Ganglien, sonstige
01.24.37↔	Zugang zur Schädelbasis, translabyrinthär	04.07.00↔	Sonstige Exzision oder Avulsion von kranialen oder peripheren Nerven, n.n.bez.
01.24.38↔	Zugang zur Schädelbasis, transpyramidal	04.07.10↔	Exzision eines Nerven zur Transplantation
01.24.39↔	Zugang zur Schädelbasis, sonstige	04.07.11↔	Entfernung eines Nerventransplantates
01.24.3a↔	Zugang zur Schädelbasis, transkondylär	04.07.20↔	Sonstige Exzision oder Avulsion von intrakraniellen Nerven
01.24.3b↔	Zugang zur Schädelbasis, transorbital	04.07.30↔	Sonstige Exzision oder Avulsion von extrakraniellen Hirnnerven
01.24.3c↔	Zugang zur Schädelbasis, mit Le-Fort-I-Osteotomie	04.07.40↔	Sonstige Exzision oder Avulsion des Plexus brachialis
01.24.3d↔	Zugang zur Schädelbasis, transnasal-transcribiform	04.07.41↔	Sonstige Exzision oder Avulsion von Nerven der Schulter
01.24.3e↔	Zugang zur Schädelbasis, transnasal-transclival	04.07.42↔	Sonstige Exzision oder Avulsion von Nerven des Armes und der Hand
01.24.3f↔	Zugang zur Schädelbasis, transoral-transclival	04.07.43↔	Sonstige Exzision oder Avulsion von Nerven des Rumpfes und der unteren Extremität
01.24.3g↔	Zugang zur Schädelbasis, transnasal-transpterygoidal	04.07.99↔	Sonstige Exzision oder Avulsion von kranialen oder peripheren Nerven, sonstige
01.24.99↔	Sonstige Kraniotomie, sonstige	04.08.00↔	Optikusscheidenfensterung, n.n.bez.
01.25.00↔	Sonstige Kraniektomie, n.n.bez.	04.08.10↔	Sonstige Operationen am N. opticus
01.25.10↔	Sonstige Kraniektomie mit Dekompression	04.08.99↔	Optikusscheidenfensterung, sonstige
01.25.11↔	Sonstige Kraniektomie zur Entleerung eines epiduralen Hämatoms	04.11.00↔	Geschlossene [perkutane] [Nadel-] Biopsie an kranialem oder peripherem Nerv oder Ganglion, n.n.bez.
01.25.12↔	Sonstige Kraniektomie zur Entleerung eines epiduralen Empyems	04.11.10↔	Geschlossene [perkutane] [Nadel-] Biopsie an intrakraniellen Hirnnerven
01.25.13↔	Sonstige Kraniektomie zur Entfernung eines Fremdkörpers aus Schädelknochen oder Epiduralraum	04.11.20↔	Geschlossene [perkutane] [Nadel-] Biopsie an extrakraniellen Hirnnerven
01.25.14↔	Sonstige Kraniektomie mit Einlegen von alloplastischem Material oder eines Medikamententrägers in den Schädelknochen oder Epiduralraum	04.12.00↔	Offene Biopsie an kranialem oder peripherem Nerv oder Ganglion, n.n.bez.
01.25.19↔	Sonstige Kraniektomie zur Drainage epiduraler Flüssigkeit oder aus sonstigen Gründen	04.12.10↔	Offene Biopsie an intrakraniellen Hirnnerven
01.25.20↔	Sonstige Kraniektomie, Rekraniektomie mit Einbringen einer Drainage	04.12.20↔	Offene Biopsie an extrakraniellen Hirnnerven
01.25.21↔	Sonstige Kraniektomie, Rekraniektomie zur Entfernung von alloplastischem Material oder eines Medikamententrägers aus dem Schädelknochen oder Epiduralraum	04.12.30↔	Offene Biopsie am Plexus brachialis
01.25.99↔	Sonstige Kraniektomie, sonstige	04.12.31↔	Offene Biopsie an Nerven der Schulter
04.02↔	Durchtrennung des N. trigeminus	04.12.32↔	Offene Biopsie an Nerven des Armes und der Hand
04.03.00↔	Durchtrennung oder Quetschen (Crushing) von anderen kranialen und peripheren Nerven, n.n.bez.	04.12.33↔	Offene Biopsie an Nerven des Rumpfes
		04.12.34↔	Offene Biopsie an Nerven des Plexus lumbosacralis
		04.12.35↔	Offene Biopsie an Nerven der unteren Extremität

04.12.99↔	Offene Biopsie an kranialem oder peripherem Nerv oder Ganglion, sonstige	04.49.12↔	Sonstige Dekompression oder Lösung von Adhäsionen an Nerven des Armes
04.2x.00↔	Destruktion von kranialen und peripheren Nerven und Ganglien, n.n.bez.	04.49.13↔	Sonstige Dekompression oder Lösung von Adhäsionen an Nerven der Hand
04.2x.10↔	Destruktion von intrakraniellen Hirnnerven und Ganglien	04.49.14↔	Sonstige Dekompression oder Lösung von Adhäsionen am Plexus lumbosacralis, Leiste und Beckenboden
04.2x.20↔	Destruktion von extrakraniellen Hirnnerven	04.49.15↔	Sonstige Dekompression oder Lösung von Adhäsionen an Nerven des Beines
04.2x.30↔	Destruktion des Plexus brachialis	04.49.16↔	Sonstige Dekompression oder Lösung von Adhäsionen an Nerven des Fusses
04.2x.31↔	Destruktion von Nerven der Schulter	04.49.99↔	Sonstige Dekompression oder Lösung von Adhäsionen an sonstigen peripheren Nerven oder Ganglion, sonstige
04.2x.32↔	Destruktion von Nerven des Armes und der Hand	04.5x.00↔	Transplantation von kranialem oder peripherem Nerv, n.n.bez.
04.2x.33↔	Destruktion von Nerven des Rumpfes und Plexus lumbosacralis	04.5x.10↔	Transplantation von extrakraniellen Hirnnerven
04.2x.34↔	Destruktion von Nerven des Beines und des Fusses	04.5x.11↔	Transplantation von Plexus brachialis und Nerven der Schulter
04.2x.39↔	Destruktion von sonstigen peripheren Nerven oder Ganglien	04.5x.12↔	Transplantation von Nerven des Armes und der Hand
04.2x.99↔	Destruktion von kranialen und peripheren Nerven und Ganglien, sonstige	04.5x.13↔	Transplantation von Nerven des Rumpfes und der unteren Extremität
04.3x.00↔	Naht an kranialen oder peripheren Nerven, n.n.bez.	04.5x.19↔	Transplantation von sonstigem kranialem oder peripherem Nerv
04.3x.10↔	Epineurale Naht von extrakraniellen Hirnnerven, primär	04.5x.99↔	Transplantation von kranialem oder peripherem Nerv, sonstige
04.3x.11↔	Epineurale Naht des Plexus brachialis, primär	04.6x.00↔	Transposition von kranialen und peripheren Nerven, n.n.bez.
04.3x.12↔	Epineurale Naht von Nerven der Schulter, primär	04.6x.10↔	Transposition eines extrakraniellen Hirnnerven mit epineuraler primärer Naht
04.3x.13↔	Epineurale Naht von Nerven am Arm, primär	04.6x.11↔	Transposition eines extrakraniellen Hirnnerven mit epineuraler sekundärer Naht
04.3x.14↔	Epineurale Naht von Nerven der Hand, primär	04.6x.12↔	Transposition eines extrakraniellen Hirnnerven mit interfaszikulärer primärer und sekundärer Naht
04.3x.15↔	Epineurale Naht von Nerven des Rumpfes, primär	04.6x.20↔	Transposition des Plexus brachialis mit epineuraler primärer Naht
04.3x.16↔	Epineurale Naht von Nerven des Beines (inkl. Plexus lumbosacralis, Leiste, Beckenboden), primär	04.6x.21↔	Transposition des Plexus brachialis mit epineuraler sekundärer Naht
04.3x.17↔	Epineurale Naht von Nerven des Fusses, primär	04.6x.22↔	Transposition des Plexus brachialis mit interfaszikulärer primärer Naht
04.3x.19↔	Epineurale Naht von sonstigen kranialen oder peripheren Nerven, primär	04.6x.23↔	Transposition des Plexus brachialis mit interfaszikulärer sekundärer Naht
04.3x.20↔	Epineurale Naht von extrakraniellen Hirnnerven, sekundär	04.6x.30↔	Transposition eines Nerven der Schulter mit epineuraler primärer und sekundärer Naht
04.3x.21↔	Epineurale Naht des Plexus brachialis, sekundär	04.6x.31↔	Transposition eines Nerven der Schulter mit interfaszikulärer primärer und sekundärer Naht
04.3x.22↔	Epineurale Naht von Nerven der Schulter, sekundär	04.6x.40↔	Transposition eines Nerven des Armes mit epineuraler primärer Naht
04.3x.23↔	Epineurale Naht von Nerven am Arm, sekundär	04.6x.41↔	Transposition eines Nerven des Armes mit epineuraler sekundärer Naht
04.3x.24↔	Epineurale Naht von Nerven an der Hand, sekundär	04.6x.42↔	Transposition eines Nerven des Armes mit interfaszikulärer primärer Naht
04.3x.25↔	Epineurale Naht von Nerven des Rumpfes, sekundär	04.6x.43↔	Transposition eines Nerven des Armes mit interfaszikulärer sekundärer Naht
04.3x.26↔	Epineurale Naht von Nerven des Beines (inkl. Plexus lumbosacralis, Leiste, Beckenboden), sekundär	04.6x.50↔	Transposition eines Nerven des Rumpfes und der unteren Extremität mit epineuraler primärer und sekundärer Naht
04.3x.27↔	Epineurale Naht von Nerven des Fusses, sekundär	04.6x.51↔	Transposition eines Nerven des Rumpfes und der unteren Extremität mit interfaszikulärer primärer und sekundärer Naht
04.3x.29↔	Epineurale Naht von sonstigen kranialen und peripheren Nerven, sekundär	04.6x.60↔	Transposition eines Nerven der Hand mit interfaszikulärer primärer und sekundärer Naht
04.3x.30↔	Interfaszikuläre Naht von extrakraniellen Hirnnerven, primär	04.6x.70↔	Transposition mit Neurolyse und Dekompression eines extrakraniellen Hirnnerven
04.3x.31↔	Interfaszikuläre Naht des Plexus brachialis, primär	04.6x.71↔	Transposition mit Neurolyse und Dekompression des Plexus brachialis oder eines Nerven der Schulter
04.3x.32↔	Interfaszikuläre Naht von Nerven der Schulter, primär	04.6x.72↔	Transposition mit Neurolyse und Dekompression eines Nerven des Armes
04.3x.33↔	Interfaszikuläre Naht von Nerven am Arm, primär	04.6x.73↔	Transposition mit Neurolyse und Dekompression eines Nerven der Hand
04.3x.34↔	Interfaszikuläre Naht von Nerven an der Hand, primär	04.6x.74↔	Transposition mit Neurolyse und Dekompression eines Nerven des Rumpfes und der unteren Extremität
04.3x.35↔	Interfaszikuläre Naht von Nerven des Rumpfes, primär	04.6x.75↔	Transposition von sonstigen kranialen und peripheren Nerven
04.3x.36↔	Interfaszikuläre Naht von Nerven des Beines (inkl. Plexus lumbosacralis, Leiste, Beckenboden), primär	04.6x.99↔	Transposition von kranialen und peripheren Nerven, sonstige
04.3x.37↔	Interfaszikuläre Naht von Nerven des Fusses, primär	04.71↔	Hypoglosso-faziale Anastomose
04.3x.39↔	Interfaszikuläre Naht von sonstigen kranialen und peripheren Nerven, primär	04.72↔	Akzessorio-faziale Anastomose
04.3x.40↔	Interfaszikuläre Naht von extrakraniellen Hirnnerven, sekundär	04.73↔	Akzessorio-hypoglossale Anastomose
04.3x.41↔	Interfaszikuläre Naht des Plexus brachialis, sekundär	04.74.00↔	Sonstige Anastomose eines kranialen oder peripheren Nerven, n.n.bez.
04.3x.42↔	Interfaszikuläre Naht von Nerven der Schulter, sekundär	04.74.10↔	Fazio-faziale Nerven-Anastomose
04.3x.43↔	Interfaszikuläre Naht von Nerven am Arm, sekundär	04.74.11↔	Interkosto-faszikuläre Nerven-Anastomose
04.3x.44↔	Interfaszikuläre Naht von Nerven an der Hand, sekundär		
04.3x.45↔	Interfaszikuläre Naht von Nerven des Rumpfes, sekundär		
04.3x.46↔	Interfaszikuläre Naht von Nerven des Beines (inkl. Plexus lumbosacralis, Leiste, Beckenboden), sekundär		
04.3x.47↔	Interfaszikuläre Naht von Nerven des Fusses, sekundär		
04.3x.49↔	Interfaszikuläre Naht von sonstigen kranialen und peripheren Nerven, sekundär		
04.3x.99↔	Naht an kranialen oder peripheren Nerven, sonstige		
04.42.00↔	Sonstige Dekompression an kranialen Nerven, n.n.bez.		
04.42.10↔	Sonstige Dekompression an kranialen Nerven, intrakraniell		
04.42.20↔	Sonstige Dekompression an kranialen Nerven, extrakraniell		
04.42.99↔	Sonstige Dekompression an kranialen Nerven, sonstige		
04.49.00↔	Sonstige Dekompression oder Lösung von Adhäsionen an peripherem Nerv oder Ganglion, n.n.bez.		
04.49.10↔	Sonstige Dekompression oder Lösung von Adhäsionen am Plexus brachialis		
04.49.11↔	Sonstige Dekompression oder Lösung von Adhäsionen an Nerven der Schulter		

04.74.99↔	Sonstige Anastomose eines kranialen oder peripheren Nervs, sonstige	04.94.11↔	Revision (ohne Ersetzen) der Elektrode(n) eines peripheren Neurostimulators, Stabelektrode, Einzelelektrodensystem
04.75↔	Revision einer früheren plastischen Rekonstruktion an einem kranialen oder peripheren Nerv	04.94.12↔	Revision (ohne Ersetzen) der Elektrode(n) eines peripheren Neurostimulators, Stabelektrode, Mehrelektrodensystem
04.76↔	Plastische Rekonstruktion einer alten traumatischen Verletzung an kranialen und peripheren Nerven	04.94.13↔	Revision (ohne Ersetzen) der Elektrode(n) eines peripheren Neurostimulators, Plattenelektrode, Einzelelektrodensystem
04.79.10↔	Transplantation und Transposition eines extrakraniellen Hirnnerven mit epineuraler Naht	04.94.14↔	Revision (ohne Ersetzen) der Elektrode(n) eines peripheren Neurostimulators, Plattenelektrode, Mehrelektrodensystem
04.79.11↔	Transplantation und Transposition des Plexus brachialis mit epineuraler Naht	04.94.99↔	Revision (ohne Ersetzen) der Elektrode(n) eines peripheren Neurostimulators, sonstige
04.79.12↔	Transplantation und Transposition von Nerven der Schulter mit epineuraler Naht	04.99.00↔	Sonstige Operation an kranialen und peripheren Nerven, n.n.bez.
04.79.13↔	Transplantation und Transposition eines Nerven des Armes und der Hand mit epineuraler Naht	04.99.10↔	Implantation oder Ersetzen einer peripheren Neuroprothese
04.79.14↔	Transplantation und Transposition von Nerven des Rumpfes und der unteren Extremität mit epineuraler Naht	04.99.11↔	Revision (ohne Ersetzen) einer peripheren Neuroprothese
04.79.19↔	Transplantation und Transposition eines sonstigen Nervens mit epineuraler Naht	04.99.12↔	Entfernung einer peripheren Neuroprothese
04.79.20↔	Transplantation und Transposition eines Nerven mit interfazikulärer Naht	04.99.99↔	Sonstige Operation an kranialen und peripheren Nerven, sonstige
04.79.21↔	Transplantation und Transposition eines extrakraniellen Hirnnerven mit interfazikulärer Naht	05.0↔	Durchtrennung von sympathischen Nerven oder Ganglien
04.79.22↔	Transplantation und Transposition des Plexus brachialis mit interfazikulärer Naht	05.11↔	Biopsie an einem sympathischen Nerv oder Ganglion
04.79.23↔	Transplantation und Transposition von Nerven der Schulter mit interfazikulärer Naht	05.21↔	Exzision des Ganglion sphenopalatinum
04.79.24↔	Transplantation und Transposition eines Nerven des Armes und der Hand mit interfazikulärer Naht	05.22↔	Zervikale Sympathektomie
04.79.25↔	Transplantation und Transposition von Nerven des Rumpfes und der unteren Extremität mit interfazikulärer Naht	05.23↔	Lumbale Sympathektomie
04.79.29↔	Transplantation und Transposition eines sonstigen Nerven mit interfazikulärer Naht	05.24↔	Präsakrale Sympathektomie
04.79.99↔	Sonstige Neuroplastik, sonstige	05.25↔	Periarterielle Sympathektomie
04.92.00↔	Implantation oder Ersetzen der Elektrode(n) eines peripheren Neurostimulators, n.n.bez.	05.26↔	Thorakale Sympathektomie
04.92.10↔	Implantation oder Ersetzen der Elektrode(n) eines temporären peripheren Neurostimulators, Einzelelektrodensystems, Teststimulation	05.29↔	Sonstige Sympathektomie und Exzision eines Ganglions
04.92.11↔	Implantation oder Ersetzen der Elektrode(n) eines temporären peripheren Neurostimulators, Mehrelektrodensystems, Teststimulation	05.81↔	Plastische Rekonstruktion an sympathischem Nerv oder Ganglion
04.92.20↔	Implantation oder Ersetzen der Elektrode(n) eines permanenten peripheren Neurostimulators, Stabelektrode, Einzelelektrodensystems, perkutan	05.89↔	Sonstige Operation an sympathischem Nerv oder Ganglion
04.92.21↔	Implantation oder Ersetzen der Elektrode(n) eines permanenten peripheren Neurostimulators, Stabelektrode, Mehrelektrodensystems, perkutan	05.9↔	Sonstige Operationen am Nervensystem
04.92.30↔	Implantation oder Ersetzen der Elektrode(n) eines permanenten peripheren Neurostimulators, Plattenelektrode, Einzelelektrodensystems, offen chirurgisch	07.80↔	Thymektomie, n.n.bez.
04.92.31↔	Implantation oder Ersetzen der Elektrode(n) eines permanenten peripheren Neurostimulators, Plattenelektrode, Mehrelektrodensystems, offen chirurgisch	07.81↔	Sonstige partielle Exzision am Thymus
04.92.40↔	Implantation oder Ersetzen einer Vagusnervstimulationselektrode	07.82↔	Sonstige totale Exzision des Thymus
04.92.99↔	Implantation oder Ersetzen der Elektrode(n) eines peripheren Neurostimulators, sonstige	07.83↔	Thorakoskopische partielle Exzision am Thymus
04.93.00↔	Entfernen der Elektrode(n) eines peripheren Neurostimulators, n.n.bez.	07.84↔	Thorakoskopische totale Exzision des Thymus
04.93.10↔	Entfernen der Elektrode(n) eines peripheren Neurostimulators, Stabelektrode, Einzelelektrodensystem	08.22.00↔	Exzision einer anderen kleineren Läsion am Augenlid, n.n.bez.
04.93.11↔	Entfernen der Elektrode(n) eines peripheren Neurostimulators, Stabelektrode, Mehrelektrodensystem	08.22.10↔	Exzision einer anderen kleineren Läsion am Augenlid, nicht histographisch kontrolliert (mikrographische Chirurgie)
04.93.20↔	Entfernen der Elektrode(n) eines peripheren Neurostimulators, Plattenelektrode, Einzelelektrodensystem	08.22.11↔	Exzision einer anderen kleineren Läsion am Augenlid, histographisch kontrolliert (mikrographische Chirurgie)
04.93.21↔	Entfernen der Elektrode(n) eines peripheren Neurostimulators, Plattenelektrode, Mehrelektrodensystem	08.22.99↔	Exzision einer anderen kleineren Läsion am Augenlid, sonstige
04.93.40↔	Entfernen einer Vagusnervelektrode	08.23.00↔	Exzision einer grösseren Läsion am Augenlid, nicht durchgehend, n.n.bez.
04.93.99↔	Entfernen der Elektrode(n) eines peripheren Neurostimulators, sonstige	08.23.10↔	Exzision einer grösseren Läsion am Augenlid, nicht durchgehend, nicht histographisch kontrolliert (mikrographische Chirurgie)
04.94.10↔	Revision (ohne Ersetzen) der Elektrode(n) eines peripheren Neurostimulators, n.n.bez.	08.23.11↔	Exzision einer grösseren Läsion am Augenlid, nicht durchgehend, histographisch kontrolliert (mikrographische Chirurgie)
		08.23.99↔	Exzision einer grösseren Läsion am Augenlid, nicht durchgehend, sonstige
		08.24.00↔	Exzision einer grösseren Läsion am Augenlid, perforierend, n.n.bez.
		08.24.10↔	Exzision einer grösseren Läsion am Augenlid, perforierend, nicht histographisch kontrolliert (mikrographische Chirurgie)
		08.24.11↔	Exzision einer grösseren Läsion am Augenlid, perforierend, histographisch kontrolliert (mikrographische Chirurgie)
		08.24.99↔	Exzision einer grösseren Läsion am Augenlid, perforierend, sonstige
		08.51↔	Kanthotomie
		08.52↔	Blepharorrhaphie
		08.59.00↔	Sonstige Anpassung der Lidposition, n.n.bez.
		08.59.10↔	Kanthoplastik, n.n.bez.
		08.59.11↔	Kanthopexie
		08.59.12↔	Korrekturoperation bei Epikanthus
		08.59.99↔	Sonstige Anpassung der Lidposition, sonstige
		08.89.10↔	Plastische Rekonstruktion des Augenlids, medialer oder lateraler Lidwinkel
		08.89.11↔	Plastische Rekonstruktion des Augenlids durch Hebung der Augenbraue
		08.89.12↔	Plastische Rekonstruktion des Augenlids durch Entfernung eines Fettgewebeprolapses der Orbita

08.89.13↔	Plastische Rekonstruktion des Augenlids durch Oberflächenbehandlung mit Laser	38.11↔	Endarterektomie von intrakraniellen Gefässen
08.89.14↔	Plastische Rekonstruktion des Augenlids durch sonstige Oberlidverlängerung	38.12↔	Endarterektomie von anderen Gefässen an Kopf und Hals
08.89.15↔	Plastische Rekonstruktion des Augenlids durch Unterlidverlängerung	38.21↔	Biopsie eines Blutgefässes
08.89.99↔	Sonstige plastische Rekonstruktion des Augenlids, sonstige	38.32.00↔	Resektion von anderen Gefässen am Kopf und Hals mit Anastomose, n.n.bez.
18.21.00↔	Exzision einer präaurikulären Fistel oder eines präaurikulären Sinus, n.n.bez.	38.32.10↔	Resektion von extrakraniellen Arterien an Kopf und Hals mit Anastomose
18.21.10↔	Exzision einer präaurikulären Fistel oder eines präaurikulären Sinus, nicht histographisch kontrolliert	38.32.20↔	Resektion von extrakraniellen Venen an Kopf und Hals mit Anastomose, n.n.bez.
18.21.11↔	Exzision einer präaurikulären Fistel oder eines präaurikulären Sinus, histographisch kontrolliert	38.32.21↔	Resektion der V. jugularis mit Anastomose
18.21.99↔	Exzision einer präaurikulären Fistel oder eines präaurikulären Sinus, sonstige	38.32.22↔	Resektion von oberflächlichen extrakraniellen Venen an Kopf und Hals mit Anastomose
18.29.00↔	Exzision oder Destruktion einer anderen Läsion am äusseren Ohr, n.n.bez.	38.32.99↔	Resektion von anderen Gefässen an Kopf und Hals mit Anastomose, sonstige
18.29.01↔	Destruktion einer Läsion am äusseren Ohr oder im äusseren Gehörgang	38.33.00↔	Resektion von Gefässen der oberen Extremität (mit Anastomose), n.n.bez.
18.29.10↔	Exzision einer anderen Läsion am äusseren Ohr oder im äusseren Gehörgang, nicht histographisch kontrolliert	38.33.10↔	Resektion von Arterien der oberen Extremität mit Anastomose, n.n.bez.
18.29.11↔	Exzision einer anderen Läsion am äusseren Ohr oder im äusseren Gehörgang, histographisch kontrolliert	38.33.11↔	Resektion von Arterien des Oberarms mit Anastomose
18.29.99↔	Exzision oder Destruktion einer anderen Läsion am äusseren Ohr, sonstige	38.33.12↔	Resektion der A. ulnaris mit Anastomose
18.31.00↔	Radikale Exzision einer Läsion am äusseren Ohr, n.n.bez.	38.33.13↔	Resektion von sonstigen Arterien des Unterarmes mit Anastomose
18.31.10↔	Radikale Exzision einer Läsion am äusseren Ohr oder im äusseren Gehörgang oder partielle Resektion der Ohrmuschel, nicht histographisch kontrolliert	38.33.14↔	Resektion von Arterien der Hand mit Anastomose
18.31.11↔	Radikale Exzision einer Läsion am äusseren Ohr oder im äusseren Gehörgang oder partielle Resektion der Ohrmuschel, histographisch kontrolliert	38.33.20↔	Resektion von Venen der oberen Extremität mit Anastomose, n.n.bez.
18.31.19↔	Radikale Exzision einer Läsion am äusseren Ohr, sonstige	38.33.21↔	Resektion der V. axillaris mit Anastomose
18.39.10↔	Resektion der Ohrmuschel, total, nicht histographisch kontrolliert	38.33.22↔	Resektion von sonstigen tiefen Venen der oberen Extremität mit Anastomose
18.39.11↔	Resektion der Ohrmuschel, total, histographisch kontrolliert	38.33.23↔	Resektion von oberflächlichen Venen der oberen Extremität mit Anastomose
18.39.19↔	Sonstige Resektion der Ohrmuschel, sonstige	38.33.99↔	Resektion von Gefässen der oberen Extremität (mit Anastomose), sonstige
21.32.10↔	Exzision und lokale Destruktion einer anderen Läsion an der Nase, nicht histographisch kontrolliert	38.35.00↔	Resektion von thorakalen Gefässen mit Anastomose, n.n.bez.
21.32.11↔	Exzision und lokale Destruktion einer anderen Läsion an der Nase, histographisch kontrolliert	38.35.10↔	Resektion von thorakalen Arterien mit Anastomose, n.n.bez.
21.4x.00↔	Resektion der Nase, n.n.bez.	38.35.11↔	Resektion der A. subclavia mit Anastomose
21.4x.10↔	Resektion der Nase, partiell, nicht histographisch kontrolliert	38.35.12↔	Resektion des Truncus brachiocephalicus mit Anastomose
21.4x.11↔	Resektion der Nase, partiell, histographisch kontrolliert	38.35.13↔	Resektion der A. pulmonalis mit Anastomose
21.4x.20↔	Resektion der Nase, subtotal, nicht histographisch kontrolliert	38.35.19↔	Resektion von thorakalen Arterien mit Anastomose, sonstige
21.4x.21↔	Resektion der Nase, subtotal, histographisch kontrolliert	38.35.20↔	Resektion von thorakalen Venen mit Anastomose, n.n.bez.
21.4x.30↔	Resektion der Nase, total, nicht histographisch kontrolliert	38.35.21↔	Resektion der V. pulmonalis mit Anastomose
21.4x.31↔	Resektion der Nase, total, histographisch kontrolliert	38.35.22↔	Resektion der V. subclavia mit Anastomose
21.4x.99↔	Sonstige Resektion der Nase	38.35.23↔	Resektion der V. cava superior mit Anastomose
27.56.10↔	Kleinflächiges Spalthauttransplantat an Lippe und Mund	38.35.28↔	Resektion von thorakalen von sonstigen tiefen Venen mit Anastomose
27.56.20↔	Grossflächiges Spalthauttransplantat an Lippe und Mund	38.35.29↔	Resektion von thorakalen Venen mit Anastomose, sonstige
27.56.30↔	Kleinflächige heterologe Hauttransplantation an die Lippe	38.35.99↔	Resektion von thorakalen Gefässen mit Anastomose, sonstige
27.56.40↔	Grossflächig heterologe Hauttransplantation an die Lippe	38.38.00↔	Resektion von Arterien der unteren Extremität mit Anastomose, n.n.bez.
27.56.50↔	Kleinflächige homologe Hauttransplantation an die Lippe	38.38.10↔	Resektion der A. femoralis mit Anastomose (communis) (superficialis)
27.56.60↔	Grossflächig homologe Hauttransplantation an die Lippe	38.38.11↔	Resektion der A. profunda femoris mit Anastomose
27.56.99↔	Sonstiges Hauttransplantat an Lippe und Mund, sonstige	38.38.12↔	Resektion der A. poplitea mit Anastomose
29.92↔	Durchtrennung des N. glossopharyngeus	38.38.99↔	Resektion von Arterien der unteren Extremität mit Anastomose, sonstige
31.91↔	Durchtrennung des N. laryngeus	38.42↔	Resektion von anderen Blutgefässen an Kopf und Hals mit Ersatz
33.31↔	Destruktion des N. phrenicus für Lungenkollaps	38.66.00↔	Sonstige Exzision von abdominalen Arterien, n.n.bez.
34.23.20↔	Offene Biopsie an der Brustwand	38.66.10↔	Sonstige Exzision von viszerale Arterien, n.n.bez.
38.06.00↔	Inzision von abdominalen Arterien, n.n.bez.	38.66.11↔	Sonstige Exzision des Truncus coeliacus
38.06.10↔	Inzision von viszerale Arterien, n.n.bez.	38.66.12↔	Sonstige Exzision der A. gastrica
38.06.11↔	Inzision des Truncus coeliacus	38.66.13↔	Sonstige Exzision der A. hepatica
38.06.12↔	Inzision der A. gastrica	38.66.14↔	Sonstige Exzision der A. lienalis
38.06.13↔	Inzision der A. hepatica	38.66.15↔	Sonstige Exzision der A. renalis
38.06.14↔	Inzision der A. lienalis	38.66.16↔	Sonstige Exzision der A. mesenterialis
38.06.15↔	Inzision der A. renalis	38.66.17↔	Sonstige Exzision der A. lumbalis
38.06.16↔	Inzision der A. mesenterialis	38.66.18↔	Sonstige Exzision der A. iliaca
38.06.17↔	Inzision der A. lumbalis	38.66.19↔	Sonstige Exzision viszerale Arterien, sonstige
38.06.18↔	Inzision der A. iliaca	38.66.99↔	Sonstige Exzision abdominalen Arterien, sonstige
38.06.19↔	Inzision von viszerale Arterien, sonstige	38.82.00↔	Sonstiger chirurgischer Verschluss von Gefässen am Kopf und Hals, n.n.bez.
38.06.99↔	Inzision von abdominalen Arterien, sonstige		

38.82.10↔	Sonstiger chirurgischer Verschluss von extrakraniellen Arterien an Kopf und Hals	39.22.29↔	Bypass an der A. subclavia, sonstige
38.82.20↔	Sonstiger chirurgischer Verschluss von extrakraniellen Venen an Kopf und Hals, n.n.bez.	39.22.99↔	Bypass zwischen Aorta, A. subclavia und A. carotis, sonstige
38.82.21↔	Sonstiger chirurgischer Verschluss der V. jugularis	39.23↔	Sonstiger intrathorakaler, vaskulärer Shunt oder Bypass
38.82.22↔	Sonstiger chirurgischer Verschluss von sonstigen tiefen extrakraniellen Venen an Kopf und Hals	39.24↔	Aorto-renaler Bypass
38.82.29↔	Sonstiger chirurgischer Verschluss von extrakraniellen Venen an Kopf und Hals, sonstige	39.26.00↔	Sonstiger intra-abdominaler Gefäss-Shunt oder -Bypass, n.n.bez.
38.82.99↔	Sonstiger chirurgischer Verschluss von Gefässen am Kopf und Hals, sonstige	39.26.10↔	Sonstiger intra-abdominaler Gefäss-Shunt oder -Bypass, Viszeralarterien
38.83.11↔	Sonstiger chirurgischer Verschluss von Arterien der Hand	39.26.11↔	Sonstiger intra-abdominaler Gefäss-Shunt oder -Bypass, Aorta
38.83.19↔	Sonstiger chirurgischer Verschluss von sonstigen Arterien der oberen Extremität	39.26.12↔	Sonstiger intra-abdominaler Gefäss-Shunt oder -Bypass, A. renalis
38.83.21↔	Sonstiger chirurgischer Verschluss von tiefen Venen der oberen Extremität	39.26.19↔	Sonstiger intra-abdominaler Gefäss-Shunt oder -Bypass, sonstige Viszeralarterien
38.85.00↔	Sonstiger chirurgischer Verschluss von anderen thorakalen Gefässen, n.n.bez.	39.26.99↔	Sonstiger intra-abdominaler Gefäss-Shunt oder -Bypass, sonstige
38.85.10↔	Sonstiger chirurgischer Verschluss von anderen thorakalen Arterien, n.n.bez.	39.29.00↔	Sonstiger (peripherer) Gefäss-Shunt oder -Bypass, n.n.bez.
38.85.11↔	Sonstiger chirurgischer Verschluss der A. subclavia	39.29.10↔	Gefäss-Shunt oder Bypass an Arterien der unteren Extremität, n.n.bez.
38.85.12↔	Sonstiger chirurgischer Verschluss der A. pulmonalis	39.29.11↔	Femorofemorale Gefäss-Shunt oder -Bypass
38.85.13↔	Sonstiger chirurgischer Verschluss des Truncus brachiocephalicus	39.29.12↔	Femoropopliteale Gefäss-Shunt oder -Bypass
38.85.19↔	Sonstiger chirurgischer Verschluss von anderen thorakalen Arterien, sonstige	39.29.13↔	Femorocrurale Gefäss-Shunt oder -Bypass
38.85.20↔	Sonstiger chirurgischer Verschluss von thorakalen Venen, n.n.bez.	39.29.14↔	Femoropedale Gefäss-Shunt oder -Bypass
38.85.21↔	Sonstiger chirurgischer Verschluss der V. cava superior	39.29.15↔	Popliteocrurale und popliteopedale Gefäss-Shunt oder -Bypass
38.85.22↔	Sonstiger chirurgischer Verschluss der V. pulmonalis	39.29.16↔	Gefäss-Shunt oder Bypass an Arterien des Unterschenkels und des Fusses
38.85.23↔	Sonstiger chirurgischer Verschluss der V. subclavia	39.29.19↔	Gefäss-Shunt oder Bypass an Arterien der unteren Extremität, sonstige
38.85.28↔	Sonstiger chirurgischer Verschluss von sonstigen tiefen thorakalen Venen	39.29.20↔	Gefäss-Shunt oder Bypass an Arterien der oberen Extremität
38.85.29↔	Sonstiger chirurgischer Verschluss von thorakalen Venen, sonstige	39.29.30↔	Sonstiger (peripherer) Gefäss-Shunt oder -Bypass, extraanatomisch, n.n.bez.
38.85.99↔	Sonstiger chirurgischer Verschluss von anderen thorakalen Gefässen, sonstige	39.29.31↔	Subclaviafemorale Gefäss-Shunt oder Bypass
38.86.00↔	Sonstiger chirurgischer Verschluss von abdominalen Arterien, n.n.bez.	39.29.32↔	Axillofemorale Gefäss-Shunt oder Bypass
38.86.10↔	Sonstiger chirurgischer Verschluss von viszerale Arterien, n.n.bez.	39.29.33↔	Femorofemorale Cross-over-Bypass
38.86.11↔	Sonstiger chirurgischer Verschluss des Truncus coeliacus	39.29.39↔	Sonstiger (peripherer) Gefäss-Shunt oder -Bypass, extraanatomisch, sonstige
38.86.12↔	Sonstiger chirurgischer Verschluss der A. gastrica	39.29.40↔	Gefäss-Shunt oder -Bypass an Venen
38.86.13↔	Sonstiger chirurgischer Verschluss der A. hepatica	39.29.80↔	Temporärer intraoperativer Shunt, n.n.bez.
38.86.14↔	Sonstiger chirurgischer Verschluss der A. lienalis	39.29.81↔	Temporärer intraoperativer Shunt, arterioarteriell
38.86.15↔	Sonstiger chirurgischer Verschluss der A. renalis	39.29.82↔	Temporärer intraoperativer Shunt, arteriovenös
38.86.16↔	Sonstiger chirurgischer Verschluss der A. mesenterialis	39.29.89↔	Temporärer intraoperativer Shunt, sonstige
38.86.17↔	Sonstiger chirurgischer Verschluss der A. iliaca	39.29.99↔	Sonstiger (peripherer) Gefäss-Shunt oder -Bypass, sonstige
38.86.19↔	Sonstiger chirurgischer Verschluss von viszerale Arterien, sonstige	39.49.30↔	Ersatz eines kardialen Conduit
38.86.99↔	Sonstiger chirurgischer Verschluss von abdominalen Arterien, sonstige	39.50.00↔	Angioplastik oder Atherektomie an sonstigem(n) Nicht-Herzkranzgefäss(en), n.n.bez.
38.87.00↔	Sonstiger chirurgischer Verschluss von abdominalen Venen, n.n.bez.	39.50.10↔	Angioplastik oder Atherektomie an sonstigem(n) Nicht-Herzkranzgefäss(en) mit Ballon, n.n.bez.
38.87.10↔	Sonstiger chirurgischer Verschluss von tiefen abdominalen Venen, n.n.bez.	39.50.11↔	Angioplastik oder Atherektomie an sonstigem(n) Nicht-Herzkranzgefäss(en) mit einfacher Ballon
38.87.11↔	Sonstiger chirurgischer Verschluss der V. cava inferior	39.50.12↔	Angioplastik oder Atherektomie an sonstigem(n) Nicht-Herzkranzgefäss(en) mit cutting Ballon
38.87.12↔	Sonstiger chirurgischer Verschluss der V. iliaca communis und V. iliaca interna	39.50.13↔	Angioplastik oder Atherektomie an sonstigem(n) Nicht-Herzkranzgefäss(en) mit Kryoplastie-Ballon
38.87.19↔	Sonstiger chirurgischer Verschluss von tiefen abdominalen Venen, sonstige	39.50.14↔	Angioplastik oder Atherektomie an sonstigem(n) Nicht-Herzkranzgefäss(en) mit Drug eluting Ballon
38.87.99↔	Sonstiger chirurgischer Verschluss von abdominalen Venen, sonstige	39.50.19↔	Angioplastik oder Atherektomie an sonstigem(n) Nicht-Herzkranzgefäss(en) mit sonstiger Ballon
39.22.00↔	Bypass zwischen Aorta, A. subclavia und A. carotis, n.n.bez.	39.50.20↔	Angioplastik Blade- Laserangioplastie an sonstigem(n) Nicht-Herzkranzgefäss(en)
39.22.10↔	Bypass an der A. carotis, n.n.bez.	39.50.21↔	Angioplastik Thrombektomie an sonstigem(n) Nicht-Herzkranzgefäss(en)
39.22.11↔	Bypass zwischen A. carotis und A. carotis	39.50.99↔	Angioplastik oder Atherektomie an sonstigem(n) Nicht-Herzkranzgefäss(en), sonstige
39.22.12↔	Bypass zwischen A. carotis und A. vertebralis	39.55↔	Reimplantation eines abgeriegelten Nierengefässes
39.22.13↔	Bypass zwischen A. carotis und A. subclavia	39.56.00↔	Plastische Rekonstruktion eines Blutgefässes mit Gewebe-Patch, n.n.bez.
39.22.14↔	Bypass zwischen A. carotis und Aorta	39.56.10↔	Plastische Rekonstruktion von Gefässen an Kopf und Hals mit Gewebe-Patch, n.n.bez.
39.22.19↔	Bypass an der A. carotis, sonstige	39.56.11↔	Plastische Rekonstruktion von intrakraniellen Gefässen mit Gewebe-Patch
39.22.20↔	Bypass an der A. subclavia, n.n.bez.	39.56.12↔	Plastische Rekonstruktion der V. jugularis mit Gewebe-Patch
39.22.21↔	Bypass zwischen A. subclavia und Aorta	39.56.19↔	Plastische Rekonstruktion von Gefässen an Kopf und Hals mit Gewebe-Patch, sonstige

39.56.20↔	Plastische Rekonstruktion von Gefässen der oberen Extremität mit Gewebe-Patch, n.n.bez.	39.57.22↔	Plastische Rekonstruktion der V. subclavia, V. axillaris und V. brachiocephalica mit synthetischem Patch Graft
39.56.21↔	Plastische Rekonstruktion von Arterien der oberen Extremität mit Gewebe-Patch	39.57.23↔	Plastische Rekonstruktion von sonstigen tiefen Venen der oberen Extremitäten mit synthetischem Patch Graft
39.56.22↔	Plastische Rekonstruktion der V. subclavia, V. axillaris und V. brachiocephalica mit Gewebe-Patch	39.57.29↔	Plastische Rekonstruktion von Gefässen der oberen Extremität mit synthetischem Patch Graft, sonstige
39.56.23↔	Plastische Rekonstruktion von sonstigen tiefen Venen der oberen Extremitäten mit Gewebe-Patch	39.57.30↔	Plastische Rekonstruktion von thorakalen Gefässen mit synthetischem Patch Graft, n.n.bez.
39.56.29↔	Plastische Rekonstruktion von Gefässen der oberen Extremität mit Gewebe-Patch, sonstige	39.57.31↔	Plastische Rekonstruktion der thorakalen Aorta mit synthetischem Patch Graft
39.56.30↔	Plastische Rekonstruktion von thorakalen Gefässen mit Gewebe-Patch, n.n.bez.	39.57.32↔	Plastische Rekonstruktion der V. pulmonalis mit synthetischem Patch Graft
39.56.31↔	Plastische Rekonstruktion der thorakalen Aorta mit Gewebe-Patch	39.57.33↔	Plastische Rekonstruktion der V. cava superior mit synthetischem Patch Graft
39.56.32↔	Plastische Rekonstruktion der V. pulmonalis mit Gewebe-Patch	39.57.39↔	Plastische Rekonstruktion von thorakalen Gefässen mit synthetischem Patch Graft, sonstige
39.56.33↔	Plastische Rekonstruktion der V. cava superior mit Gewebe-Patch	39.57.40↔	Plastische Rekonstruktion abdominaler Arterien mit synthetischem Patch Graft, n.n.bez.
39.56.39↔	Plastische Rekonstruktion von thorakalen Gefässen mit Gewebe-Patch, sonstige	39.57.41↔	Plastische Rekonstruktion der abdominalen Aorta mit synthetischem Patch Graft
39.56.40↔	Plastische Rekonstruktion abdominaler Arterien mit Gewebe-Patch, n.n.bez.	39.57.42↔	Plastische Rekonstruktion des Truncus coeliacus mit synthetischem Patch Graft
39.56.41↔	Plastische Rekonstruktion der abdominalen Aorta mit Gewebe-Patch	39.57.43↔	Plastische Rekonstruktion der A. gastrica mit synthetischem Patch Graft
39.56.42↔	Plastische Rekonstruktion des Truncus coeliacus mit Gewebe-Patch	39.57.44↔	Plastische Rekonstruktion der A. hepatica mit synthetischem Patch Graft
39.56.43↔	Plastische Rekonstruktion der A. gastrica mit Gewebe-Patch	39.57.45↔	Plastische Rekonstruktion der A. lienalis mit synthetischem Patch Graft
39.56.44↔	Plastische Rekonstruktion der A. hepatica mit Gewebe-Patch	39.57.46↔	Plastische Rekonstruktion der A. renalis mit synthetischem Patch Graft
39.56.45↔	Plastische Rekonstruktion der A. lienalis mit Gewebe-Patch	39.57.47↔	Plastische Rekonstruktion der A. mesenterica mit synthetischem Patch Graft
39.56.46↔	Plastische Rekonstruktion der A. renalis mit Gewebe-Patch	39.57.48↔	Plastische Rekonstruktion der A. iliaca mit synthetischem Patch Graft
39.56.47↔	Plastische Rekonstruktion der A. mesenterica mit Gewebe-Patch	39.57.49↔	Plastische Rekonstruktion abdominaler Arterien mit synthetischem Patch Graft, sonstige
39.56.48↔	Plastische Rekonstruktion der A. iliaca mit Gewebe-Patch	39.57.50↔	Plastische Rekonstruktion abdominaler Venen mit synthetischem Patch Graft, n.n.bez.
39.56.49↔	Plastische Rekonstruktion abdominaler Arterien mit Gewebe-Patch, sonstige	39.57.51↔	Plastische Rekonstruktion der V. cava inferior mit synthetischem Patch Graft
39.56.50↔	Plastische Rekonstruktion abdominaler Venen mit Gewebe-Patch, n.n.bez.	39.57.52↔	Plastische Rekonstruktion der V. iliaca mit synthetischem Patch Graft
39.56.51↔	Plastische Rekonstruktion der V. cava inferior mit Gewebe-Patch	39.57.59↔	Plastische Rekonstruktion abdominaler Venen mit synthetischem Patch Graft, sonstige
39.56.52↔	Plastische Rekonstruktion der V. iliaca mit Gewebe-Patch	39.57.60↔	Plastische Rekonstruktion von Gefässen der unteren Extremität mit synthetischem Patch Graft, n.n.bez.
39.56.59↔	Plastische Rekonstruktion abdominaler Venen mit Gewebe-Patch, sonstige	39.57.61↔	Plastische Rekonstruktion von Arterien der unteren Extremität mit synthetischem Patch Graft
39.56.60↔	Plastische Rekonstruktion von Gefässen der unteren Extremität mit Gewebe-Patch, n.n.bez.	39.57.62↔	Plastische Rekonstruktion der V. femoralis und V. poplitea mit synthetischem Patch Graft
39.56.61↔	Plastische Rekonstruktion von Arterien der unteren Extremität mit Gewebe-Patch	39.57.63↔	Plastische Rekonstruktion von sonstigen tiefen Venen der unteren Extremitäten mit synthetischem Patch Graft
39.56.62↔	Plastische Rekonstruktion der V. femoralis und V. poplitea mit Gewebe-Patch	39.57.64↔	Plastische Rekonstruktion von oberflächlichen Venen des Oberschenkels mit synthetischem Patch Graft
39.56.63↔	Plastische Rekonstruktion von sonstigen tiefen Venen der unteren Extremitäten mit Gewebe-Patch	39.57.69↔	Plastische Rekonstruktion von Gefässen der unteren Extremität mit synthetischem Patch Graft, sonstige
39.56.64↔	Plastische Rekonstruktion von oberflächlichen Venen des Oberschenkels mit Gewebe-Patch	39.57.99↔	Plastische Rekonstruktion mit synthetischem Patch Graft, n.n.bez.
39.56.69↔	Plastische Rekonstruktion von Gefässen der unteren Extremität mit Gewebe-Patch, sonstige	39.58↔	Plastische Rekonstruktion eines Blutgefässes mit Patch Graft n.n.bez.
39.56.99↔	Plastische Rekonstruktion eines Blutgefässes mit Gewebe-Patch, sonstige	39.59.10↔	Transposition von Arterien, n.n.bez.
39.57.00↔	Plastische Rekonstruktion mit synthetischem Patch Graft, n.n.bez.	39.59.30↔	Sonstige plastische Rekonstruktion von Gefässen an Kopf und Hals, n.n.bez.
39.57.10↔	Plastische Rekonstruktion von Gefässen an Kopf und Hals mit synthetischem Patch Graft, n.n.bez.	39.59.31↔	Sonstige plastische Rekonstruktion eines intrakraniellen Gefässes
39.57.11↔	Plastische Rekonstruktion von intrakraniellen Gefässen mit synthetischem Patch Graft	39.59.32↔	Sonstige plastische Rekonstruktion der extrakraniellen A. vertebralis
39.57.12↔	Plastische Rekonstruktion von extrakraniellen Arterien an Kopf und Hals mit synthetischem Patch Graft	39.59.33↔	Sonstige plastische Rekonstruktion von extrakraniellen Arterien an Kopf und Hals, sonstige
39.57.13↔	Plastische Rekonstruktion der V. jugularis mit synthetischem Patch Graft	39.59.34↔	Sonstige plastische Rekonstruktion der V. jugularis
39.57.19↔	Plastische Rekonstruktion von Gefässen an Kopf und Hals mit synthetischem Patch Graft, sonstige	39.59.39↔	Sonstige plastische Rekonstruktion von Gefässen an Kopf und Hals, sonstige
39.57.20↔	Plastische Rekonstruktion von Gefässen der oberen Extremität mit synthetischem Patch Graft, n.n.bez.		
39.57.21↔	Plastische Rekonstruktion von Arterien der oberen Extremität mit synthetischem Patch Graft		

39.59.40↔	Sonstige plastische Rekonstruktion von Gefässen der oberen Extremität, n.n.bez.	39.76.69↔	Perkutane Thrombektomie an präzerebralem(en) (extrakraniell(en)) Gefäss(en), sonstige
39.59.41↔	Sonstige plastische Rekonstruktion von Arterien der oberen Extremität	39.76.70↔	Perkutane endovaskuläre Fremdkörperentfernung aus extrakraniellen Gefässen des Kopfes und Halses
39.59.42↔	Sonstige plastische Rekonstruktion der V. subclavia, V. axillaris und V. brachiocephalica	39.76.99↔	Perkutane transluminale endovaskuläre Intervention an präzerebralem(en) (extrakraniell(en)) Gefäss(en), sonstige
39.59.48↔	Sonstige plastische Rekonstruktion von sonstigen tiefen Venen der oberen Extremität	39.77.50↔	Perkutane selektive Thrombolyse von intrakraniell(en) Gefäss(en)
39.59.49↔	Sonstige plastische Rekonstruktion von Gefässen der oberen Extremität, sonstige	39.77.62↔	Perkutane stentgestützte Thrombektomie an intrakraniell(en) Gefäss(en)
39.59.50↔	Sonstige plastische Rekonstruktion von thorakalen Gefässen, n.n.bez.	39.77.70↔	Perkutane endovaskuläre Fremdkörperentfernung aus intrakraniell(en) Gefäss(en)
39.59.51↔	Sonstige plastische Rekonstruktion der thorakalen Aorta	39.8x.00↔	Operationen am Glomus caroticum, Sinus caroticus und anderen Paraganglien, n.n.bez.
39.59.52↔	Sonstige plastische Rekonstruktion der A. pulmonalis	39.8x.10↔	Exploration des Glomus caroticum und anderer Paraganglien
39.59.53↔	Sonstige plastische Rekonstruktion von thorakalen Arterien, sonstige	39.8x.11↔	Exzision des Glomus caroticum und anderer Paraganglien
39.59.54↔	Sonstige plastische Rekonstruktion der V. pulmonalis	39.8x.20↔	Implantation oder Ersetzen eines Impulsgenerators zur Aktivierung des Baroreflexes
39.59.55↔	Sonstige plastische Rekonstruktion der V. cava superior	39.8x.21↔	Revision (ohne Wechsel) eines Impulsgenerators zur Aktivierung des Baroreflexes
39.59.59↔	Sonstige plastische Rekonstruktion von thorakalen Gefässen, sonstige	39.8x.22↔	Entfernen eines Impulsgenerators zur Aktivierung des Baroreflexes
39.59.60↔	Sonstige plastische Rekonstruktion von abdominalen Arterien, n.n.bez.	39.8x.30↔	Implantation oder Ersetzen einer (von) Elektrode(n) zur Aktivierung des Baroreflexes
39.59.61↔	Sonstige plastische Rekonstruktion der abdominalen Aorta	39.8x.31↔	Revision (ohne Wechsel) einer (von) Elektrode(n) zur Aktivierung des Baroreflexes
39.59.62↔	Sonstige plastische Rekonstruktion des Truncus coeliacus	39.8x.32↔	Entfernen einer (von) Elektrode(n) zur Aktivierung des Baroreflexes
39.59.63↔	Sonstige plastische Rekonstruktion der A. gastrica	39.8x.99↔	Operationen am Glomus caroticum, Sinus caroticus und anderen Paraganglien, sonstige
39.59.64↔	Sonstige plastische Rekonstruktion A. hepatica	39.99.10↔	Aortopexie
39.59.65↔	Sonstige plastische Rekonstruktion der A. lienalis	39.99.20↔	Operationen bei kongenitalen Gefässanomalien, n.n.bez.
39.59.66↔	Sonstige plastische Rekonstruktion der A. renalis	39.99.22↔	Operationen bei kongenitalen Anomalien der A. oder V. pulmonalis oder bei A. lusoria
39.59.67↔	Sonstige plastische Rekonstruktion der A. mesenterica	39.99.23↔	Operationen bei kongenitalen Anomalien der V. cava
39.59.68↔	Sonstige plastische Rekonstruktion der A. iliaca	39.99.24↔	Operationen bei kongenitalen Kollateralgefässen und Unifokalisierung
39.59.69↔	Sonstige plastische Rekonstruktion von abdominalen Arterien, sonstige	39.99.30↔	Katheterinterventioneller Verschluss des Ductus arteriosus Botalli, n.n.bez.
39.59.70↔	Sonstige plastische Rekonstruktion von abdominalen Venen, n.n.bez.	39.99.31↔	Katheterinterventioneller Verschluss des Ductus arteriosus Botalli, mit Coil
39.59.71↔	Sonstige plastische Rekonstruktion der V. cava inferior	39.99.32↔	Katheterinterventioneller Verschluss des Ductus arteriosus Botalli, mit Amplatz-Ductus-Occluder
39.59.72↔	Sonstige plastische Rekonstruktion der V. iliaca	39.99.38↔	Katheterinterventioneller Verschluss des Ductus arteriosus Botalli, sonstige
39.59.79↔	Sonstige plastische Rekonstruktion von abdominalen Venen, sonstige	39.99.39↔	Operationen bei sonstigen kongenitalen Gefässanomalien
39.59.80↔	Sonstige plastische Rekonstruktion von Gefässen der unteren Extremität, n.n.bez.	40.11.10↔	Offene (Inzisions-) Biopsie eines mediastinalen, paraaortalen, iliakalen oder pelvinen Lymphknotens
39.59.81↔	Sonstige plastische Rekonstruktion von Arterien der unteren Extremität	40.11.11↔	Offene (Inzisions-) Biopsie eines zervikalen, supraklavikulären, axillären oder inguinalen Lymphknotens
39.59.82↔	Sonstige plastische Rekonstruktion der V. femoralis	44.01↔	Trunkuläre Vagotomie
39.59.83↔	Sonstige plastische Rekonstruktion der V. poplitea	77.40.20↔	Knochenbiopsie, ohne Angabe der Lokalisation, Offene Knochenbiopsie
39.59.88↔	Sonstige plastische Rekonstruktion von sonstigen tiefen Venen der unteren Extremität	77.40.99↔	Knochenbiopsie, ohne Angabe der Lokalisation, sonstige
39.59.89↔	Sonstige plastische Rekonstruktion von Gefässen der unteren Extremität, sonstige	77.41.00↔	Knochenbiopsie von Skapula, Klavikula, Rippen und Sternum, n.n.bez.
39.59.90↔	Sonstige plastische Rekonstruktion eines Gefässes, Venenklappenplastik	77.41.20↔	Knochenbiopsie von Skapula, Klavikula, Rippen und Sternum, Offene Knochenbiopsie
39.75.11↔	Perkutan-transluminale Gefässintervention, sonstige Gefässe, Rotationsthrombektomie	77.41.99↔	Knochenbiopsie von Skapula, Klavikula, Rippen und Sternum, sonstige
39.75.30↔	Zerebrale Perfusionsaugmentation durch partielle endoaortale Ballonokklusion	77.42.00↔	Knochenbiopsie am Humerus, n.n.bez.
39.76.00↔	Perkutane transluminale endovaskuläre Intervention an präzerebralem(en) (extrakraniell(en)) Gefäss(en), n.n.bez.	77.42.20↔	Knochenbiopsie am Humerus, Offene Knochenbiopsie
39.76.10↔	Perkutane Ballonangioplastie an präzerebralem(en) (extrakraniell(en)) Gefäss(en)	77.42.99↔	Knochenbiopsie am Humerus, sonstige
39.76.20↔	Perkutane Bladeangioplastie an präzerebralem(en) (extrakraniell(en)) Gefäss(en)	77.43.00↔	Knochenbiopsie an Radius und Ulna, n.n.bez.
39.76.30↔	Perkutane Laserangioplastie an präzerebralem(en) (extrakraniell(en)) Gefäss(en)	77.43.20↔	Knochenbiopsie an Radius und Ulna, Offene Knochenbiopsie
39.76.40↔	Perkutane Atherektomie an präzerebralem(en) (extrakraniell(en)) Gefäss(en)	77.43.99↔	Knochenbiopsie an Radius und Ulna, sonstige
39.76.50↔	Perkutane selektive Thrombolyse an extrakraniellen Gefässen des Kopfes und Halses	77.44.00↔	Knochenbiopsie an Karpalia und Metakarpalia, n.n.bez.
39.76.60↔	Perkutane Thrombektomie an präzerebralem(en) (extrakraniell(en)) Gefäss(en), n.n.bez.	77.44.20↔	Knochenbiopsie an Karpalia und Metakarpalia, Offene Knochenbiopsie
39.76.61↔	Perkutane Rotationsthrombektomie an präzerebralem(en) (extrakraniell(en)) Gefäss(en)	77.44.99↔	Knochenbiopsie an Karpalia und Metakarpalia, sonstige
39.76.62↔	Perkutane stentgestützte Thrombektomie an extrakraniellen Gefässen	77.45.00↔	Knochenbiopsie am Femur, n.n.bez.
		77.45.20↔	Knochenbiopsie am Femur, Offene Knochenbiopsie

77.45.99↔	Knochenbiopsie am Femur, sonstige	80.86.99↔	Sonstige lokale Exzision oder Destruktion einer Gelenkläsion am Knie, sonstige
77.46.00↔	Knochenbiopsie an der Patella, n.n.bez.	80.87.00↔	Sonstige lokale Exzision oder Destruktion einer Gelenkläsion am Sprunggelenk, n.n.bez.
77.46.20↔	Knochenbiopsie an der Patella, Offene Knochenbiopsie	80.87.10↔	Arthroskopische lokale Exzision oder Destruktion einer Gelenkläsion am oberen Sprunggelenk
77.46.99↔	Knochenbiopsie an der Patella, sonstige	80.87.11↔	Débridement am oberen Sprunggelenk
77.47.00↔	Knochenbiopsie an Tibia und Fibula, n.n.bez.	80.87.12↔	Zystenexstirpation am oberen Sprunggelenk
77.47.20↔	Knochenbiopsie an Tibia und Fibula, Offene Knochenbiopsie	80.87.19↔	Sonstige lokale Exzision oder Destruktion einer Gelenkläsion am oberen Sprunggelenk
77.47.99↔	Knochenbiopsie an Tibia und Fibula, sonstige	80.87.20↔	Arthroskopische lokale Exzision oder Destruktion einer Gelenkläsion am unteren Sprunggelenk
77.48.00↔	Knochenbiopsie an Tarsalia und Metatarsalia, n.n.bez.	80.87.21↔	Débridement am unteren Sprunggelenk
77.48.20↔	Knochenbiopsie an Tarsalia und Metatarsalia, Offene Knochenbiopsie	80.87.22↔	Zystenexstirpation am unteren Sprunggelenk
77.48.99↔	Knochenbiopsie an Tarsalia und Metatarsalia, sonstige	80.87.29↔	Sonstige lokale Exzision oder Destruktion einer Gelenkläsion am unteren Sprunggelenk
77.49.00↔	Knochenbiopsie an anderen näher bezeichneten Knochen, ausser Gesichtsschädelknochen, n.n.bez.	80.87.99↔	Sonstige lokale Exzision oder Destruktion einer Gelenkläsion am Sprunggelenk, sonstige
77.49.21↔	Knochenbiopsie an anderen näher bezeichneten Knochen, ausser Gesichtsschädelknochen, Knochenbiopsie an der Wirbelsäule, Offene Knochenbiopsie	80.88.00↔	Sonstige lokale Exzision oder Destruktion einer Gelenkläsion an Fuss und Zehen, n.n.bez.
77.49.41↔	Knochenbiopsie an anderen näher bezeichneten Knochen, ausser Gesichtsschädelknochen, Knochenbiopsie an Phalangen des Fusses, Offene Knochenbiopsie	80.88.10↔	Arthroskopische lokale Exzision oder Destruktion einer Gelenkläsion an Fuss und Zehen
77.49.91↔	Knochenbiopsie an anderen näher bezeichneten Knochen, ausser Gesichtsschädelknochen, Offene Knochenbiopsie	80.88.20↔	Débridement am Metatarsophalangealgelenk
77.49.99↔	Knochenbiopsie an anderen näher bezeichneten Knochen, ausser Gesichtsschädelknochen, sonstige	80.88.21↔	Zystenexstirpation am Metatarsophalangealgelenk
77.61.11↔	Lokale Resektion von Knochenläsion oder -gewebe an einer Rippe	80.88.29↔	Sonstige lokale Exzision oder Destruktion am Metatarsophalangealgelenk
77.61.12↔	Lokale Resektion von Knochenläsion oder -gewebe am Sternum	80.88.30↔	Débridement an Zehengelenken
77.81.11↔	Sonstige partielle Knochenresektion an einer Rippe	80.88.40↔	Débridement an sonstigen Fussgelenken
77.81.12↔	Sonstige partielle Knochenresektion am Sternum	80.88.50↔	Zystenexstirpation an sonstigen Gelenken von Fuss und Zehen
79.24↔	Offene Reposition einer Fingerfraktur ohne innere Knochenfixation	80.88.59↔	Sonstige lokale Exzision oder Destruktion an sonstigen Gelenken von Fuss und Zehen
80.81.00↔	Sonstige lokale Exzision oder Destruktion einer Gelenkläsion an der Schulter, n.n.bez.	80.88.99↔	Sonstige lokale Exzision oder Destruktion einer Gelenkläsion an Fuss und Zehen, sonstige
80.81.10↔	Débridement am Humeroglenoidalgelenk	80.89.00↔	Sonstige lokale Exzision oder Destruktion einer Gelenkläsion an anderer bezeichneter Lokalisation, n.n.bez.
80.81.11↔	Zystenexstirpation am Humeroglenoidalgelenk	80.89.20↔	Arthroskopische lokale Exzision oder Destruktion einer Gelenkläsion am Iliosakralgelenk
80.81.19↔	Sonstige lokale Exzision oder Destruktion am Humeroglenoidalgelenk	80.89.21↔	Débridement am Iliosakralgelenk
80.81.20↔	Débridement am Akromioklavikulargelenk	80.89.22↔	Zystenexstirpation am Iliosakralgelenk
80.81.21↔	Zystenexstirpation am Akromioklavikulargelenk	80.89.29↔	Sonstige lokale Exzision oder Destruktion am Iliosakralgelenk
80.81.29↔	Sonstige lokale Exzision oder Destruktion am Akromioklavikulargelenk	80.91.10↔	Arthroskopische Exzision am Humeroglenoidalgelenk
80.81.99↔	Sonstige lokale Exzision oder Destruktion einer Gelenkläsion an der Schulter, sonstige	80.91.11↔	Sonstige Exzision am Humeroglenoidalgelenk
80.82.00↔	Sonstige lokale Exzision oder Destruktion einer Gelenkläsion am Ellenbogen, n.n.bez.	80.91.20↔	Arthroskopische Exzision am Akromioklavikulargelenk
80.82.10↔	Arthroskopische lokale Exzision oder Destruktion einer Gelenkläsion am Ellenbogen	80.91.21↔	Sonstige Exzision am Akromioklavikulargelenk
80.82.11↔	Débridement am Ellenbogengelenk	80.92.10↔	Arthroskopische Exzision am Ellenbogen
80.82.12↔	Zystenexstirpation am Ellenbogengelenk	80.92.11↔	Entnahme eines Knorpeltransplantates am Ellenbogengelenk
80.82.99↔	Sonstige lokale Exzision oder Destruktion einer Gelenkläsion am Ellenbogen, sonstige	80.93.11↔	Entnahme eines Knorpeltransplantates am Handgelenk
80.83.00↔	Sonstige lokale Exzision oder Destruktion einer Gelenkläsion am Handgelenk, n.n.bez.	80.93.12↔	Resektion des Discus triangularis am Handgelenk
80.83.10↔	Arthroskopische lokale Exzision oder Destruktion einer Gelenkläsion am Handgelenk	80.95.10↔	Arthroskopische Exzision am Hüftgelenk
80.83.11↔	Débridement am Handgelenk	80.95.11↔	Entnahme eines Knorpeltransplantates am Hüftgelenk
80.83.12↔	Zystenexstirpation am Handgelenk	80.95.99↔	Sonstige Exzision am Hüftgelenk, sonstige
80.83.99↔	Sonstige lokale Exzision oder Destruktion einer Gelenkläsion am Handgelenk, sonstige	80.96.10↔	Arthroskopische Exzision am Kniegelenk
80.85.00↔	Sonstige lokale Exzision oder Destruktion einer Gelenkläsion an der Hüfte, n.n.bez.	80.96.20↔	Entnahme eines Knorpeltransplantates am Kniegelenk, arthroskopisch
80.85.10↔	Arthroskopische lokale Exzision oder Destruktion einer Gelenkläsion an der Hüfte	80.96.21↔	Entnahme eines Knorpeltransplantates am Kniegelenk, offen chirurgisch
80.85.11↔	Débridement am Hüftgelenk	80.97.00↔	Sonstige Exzision am Sprunggelenk, n.n.bez.
80.85.12↔	Zystenexstirpation am Hüftgelenk	80.97.10↔	Arthroskopische Exzision am oberen Sprunggelenk
80.85.99↔	Sonstige lokale Exzision oder Destruktion einer Gelenkläsion an der Hüfte, sonstige	80.97.11↔	Sonstige Exzision am oberen Sprunggelenk
80.86.00↔	Sonstige lokale Exzision oder Destruktion einer Gelenkläsion am Knie, n.n.bez.	80.97.20↔	Arthroskopische Exzision am unteren Sprunggelenk
80.86.10↔	Arthroskopische lokale Exzision oder Destruktion am Kniegelenk	80.97.21↔	Sonstige Exzision am unteren Sprunggelenk
80.86.11↔	Débridement am Kniegelenk	80.97.30↔	Entnahme eines Knorpeltransplantates am Sprunggelenk
80.86.12↔	Zystenexstirpation am Kniegelenk	80.97.99↔	Sonstige Exzision am Sprunggelenk, sonstige
80.86.13↔	Exzision eines Meniskusganglions am Kniegelenk	80.98.00↔	Sonstige Exzision an Fuss- und Zehengelenk, n.n.bez.
		80.98.10↔	Arthroskopische Exzision an Fuss- und Zehengelenken
		80.98.11↔	Sonstige Exzision am Metatarsophalangealgelenk
		80.98.12↔	Sonstige Exzision an sonstigen Fussgelenken
		80.98.13↔	Sonstige Exzision an Zehengelenken
		80.98.99↔	Sonstige Exzision an Fuss- und Zehengelenk, sonstige
		80.99.10↔	Arthroskopische Exzision am Sternoklavikulargelenk
		80.99.11↔	Sonstige Exzision am Sternoklavikulargelenk

80.99.20↔	Arthroskopische Exzision am Iliosakralgelenk	82.51↔	Verlängerung einer Sehne der Hand
80.99.21↔	Sonstige Exzision am Iliosakralgelenk	82.52↔	Verkürzung einer Sehne der Hand
80.99.30↔	Arthroskopische Exzision an der Symphyse	82.53↔	Reinsertion einer Sehne der Hand
80.99.31↔	Sonstige Exzision an der Symphyse	82.54↔	Reinsertion eines Muskels der Hand
81.25↔	Arthrodesse am Radiokarpalgelenk	82.55↔	Sonstige Längenänderung an Muskel oder Sehne der Hand
81.44.10↔	Stabilisierung der Patella, Retinakulumspaltung, lateral	82.56↔	Sonstiger Transfer oder Transplantation einer Sehne der Hand
81.44.11↔	Stabilisierung der Patella, Retinakulumspaltung, lateral mit Zügelungsoperation	82.57.00↔	Sonstige Transposition einer Sehne der Hand, n.n.bez.
81.44.12↔	Stabilisierung der Patella, Verlagerung des Patellarsehnenansatzes	82.57.10↔	Sonstige Transposition einer Sehne der Hand, Transposition einer Beugesehne der Hand
81.44.13↔	Stabilisierung der Patella, Verlagerung des Patellarsehnenansatzes mit Knochenspan	82.57.99↔	Sonstige Transposition einer Sehne der Hand, sonstige
81.44.14↔	Stabilisierung der Patella mittels MPFL (Mediales Patello-Femorales Ligament)-Plastik	82.58↔	Sonstiger Transfer oder Transplantation eines Handmuskels
81.44.99↔	Stabilisierung der Patella, sonstige	82.59↔	Sonstige Transposition eines Handmuskels
81.45.10↔	Rekonstruktion des vorderen Kreuzbandes mit autogener Patellarsehne, arthroskopisch	82.61↔	Pollizisation mit Übertragung von Nerven und Blutversorgung
81.45.11↔	Rekonstruktion des hinteren Kreuzbandes mit autogener Patellarsehne, arthroskopisch	82.69↔	Sonstige Rekonstruktion des Daumens
81.45.12↔	Rekonstruktion des vorderen Kreuzbandes mit Semitendinosus- und/oder Gracilis-Sehne, arthroskopisch	82.71↔	Rekonstruktion eines Ringbandes
81.45.13↔	Rekonstruktion des hinteren Kreuzbandes mit Semitendinosus- und/oder Gracilis-Sehne, arthroskopisch	82.72.00↔	Plastische Operation an der Hand mit Muskel- oder Faszien-Transplantat, n.n.bez.
81.45.19↔	Sonstige Rekonstruktion an den Kreuzbändern, arthroskopisch	82.72.10↔	Plastische Operation mit Muskel- oder Faszien-Transplantat an einem Finger
81.45.20↔	Rekonstruktion des vorderen Kreuzbandes mit autogener Patellarsehne, offen chirurgisch	82.72.11↔	Plastische Operation mit Muskel- oder Faszien-Transplantat an sonstigen Teilen der Hand
81.45.21↔	Rekonstruktion des hinteren Kreuzbandes mit autogener Patellarsehne, offen chirurgisch	82.72.99↔	Plastische Operation an der Hand mit Muskel- oder Faszien-Transplantat, sonstiges
81.45.22↔	Rekonstruktion des vorderen Kreuzbandes mit Semitendinosus- und/oder Gracilis-Sehne, offen chirurgisch	82.79↔	Plastische Operation an der Hand mit anderem Transplantat oder Implantat
81.45.23↔	Rekonstruktion des hinteren Kreuzbandes mit Semitendinosus- und/oder Gracilis-Sehne, offen chirurgisch	82.81↔	Transfer eines Fingers, ausgenommen Daumen
81.45.29↔	Sonstige Rekonstruktion an den Kreuzbändern, offen chirurgisch	82.82↔	Plastische Rekonstruktion einer Spalthand
81.45.99↔	Sonstige Rekonstruktion an den Kreuzbändern, sonstige	82.83↔	Plastische Rekonstruktion bei Makrodaktylie
81.71.00↔	Arthroplastik mit Implantat am Metakarpophalangeal- und Interphalangealgelenk, n.n.bez.	82.85↔	Sonstige Tenodese an der Hand
81.71.10↔	Implantation einer sonstigen Fingergelenkendoprothese	82.86.00↔	Sonstige Tenoplastik an der Hand, n.n.bez.
81.71.99↔	Arthroplastik mit Implantat am Metakarpophalangeal- und Interphalangealgelenk, sonstige	82.86.10↔	Tenoplastik von Beugesehnen der Hand
81.72↔	Arthroplastik ohne Implantat am Metakarpophalangeal- und Interphalangealgelenk	82.86.11↔	Schaffung eines Transplantatlagers für Sehnen an der Hand
81.74.00↔	Arthroplastik mit Implantat am Karpokarpal- oder Karpometakarpalgelenk, n.n.bez.	82.86.12↔	Revision (ohne Wechsel) eines Sehnenimplantats an der Hand
81.74.10↔	Implantation einer Daumensattelgelenkendoprothese	82.86.13↔	Wechsel eines Sehnenimplantats an der Hand
81.74.99↔	Arthroplastik mit Implantat am Karpokarpal- oder Karpometakarpalgelenk, sonstige	82.86.99↔	Sonstige Tenoplastik an der Hand, sonstige
81.93.00↔	Naht an Kapsel oder Ligament der oberen Extremitäten, n.n.bez.	82.89.10↔	Sehnenscheidenplastik an der Hand
81.93.10↔	Naht des Bandapparates der Klavikula	82.89.11↔	Knöcherne Refixation von Bänder der Handwurzel und Mittelhand
81.93.20↔	Naht des radioulnaren Ringbandes	82.89.12↔	Knöcherne Refixation von sonstigen Bänder der Hand
81.93.21↔	Naht des distalen radioulnaren Bandapparates	82.89.13↔	Gelenkübergreifende Weichteildistraktion bei kongenitalen Anomalien der Hand
81.93.30↔	Naht an Kapsel oder Ligament der oberen Extremitäten, Handwurzel und Mittelhand	82.89.14↔	Radialisation bei kongenitalen Anomalien der Hand
81.93.99↔	Naht an Kapsel oder Ligament der oberen Extremitäten, sonstige	82.89.15↔	Resektion von Schnürringen mit plastischer Rekonstruktion bei kongenitalen Anomalien der Hand
82.12↔	Fasziotomie der Hand	82.89.16↔	Transfer einer Zehe als Fingerersatz
82.32↔	Exzision einer Handsehne zur Transplantation	83.43.10↔	Entnahme eines myokutanen Lappens zur Transplantation
82.34↔	Exzision von Muskel oder Faszie der Hand zur Transplantation	83.43.11↔	Entnahme eines osteomyokutanen oder osteofasziokutanen Lappens zur Transplantation
82.35.00↔	Sonstige Fasziektomie der Hand, n.n.bez.	83.43.12↔	Entnahme eines sonstigen Lappentransplantates mit mikrovaskulärer Anastomosierung aus Muskel oder Faszie
82.35.10↔	Fasziektomie der Hohlhand	83.43.99↔	Exzision von Muskel oder Faszie zur Transplantation, sonstige
82.35.11↔	Fasziektomie der Hand und Finger mit Neurolyse	83.71.10↔	Sehnenvorverlagerung, Kopf und Hals
82.35.12↔	Fasziektomie der Hand und Finger mit Neurolyse und Arteriolyse	83.71.11↔	Sehnenvorverlagerung, Schulter und Axilla
82.35.13↔	Fasziektomie der Hand und Finger mit Arthrolyse	83.71.12↔	Sehnenvorverlagerung, Oberarm und Ellenbogen
82.35.99↔	Sonstige Fasziektomie der Hand, sonstige	83.71.13↔	Sehnenvorverlagerung, Unterarm
82.39.00↔	Sonstige Exzision von Weichteilen der Hand, n.n.bez.	83.71.14↔	Sehnenvorverlagerung, Brustwand, Bauch und Rücken
82.39.10↔	Sonstige Exzision von Weichteilen der Hand, Exzision von Sehnenscheiden der Hand	83.71.15↔	Sehnenvorverlagerung, Leisten- und Genitalregion und Gesäss
82.39.99↔	Sonstige Exzision von Weichteilen der Hand, sonstige	83.71.16↔	Sehnenvorverlagerung, Untere Extremität
82.46.00↔	Naht an Muskel oder Faszie der Hand, n.n.bez.	83.71.19↔	Sehnenvorverlagerung, Andere Lokalisation
82.46.10↔	Naht an einer Faszie der Hand	83.71.99↔	Sehnenvorverlagerung, sonstige
82.46.20↔	Naht an einem Muskel der Hand	83.75.10↔	Sehnentransfer oder -transplantation, Kopf und Hals
82.46.99↔	Naht an Muskel oder Faszie der Hand, sonstige	83.75.11↔	Sehnentransfer oder -transplantation, Schulter und Axilla
		83.75.12↔	Sehnentransfer oder -transplantation, Oberarm und Ellenbogen
		83.75.13↔	Sehnentransfer oder -transplantation, Unterarm
		83.75.14↔	Sehnentransfer oder -transplantation, Brustwand, Bauch und Rücken
		83.75.15↔	Sehnentransfer oder -transplantation, Leisten- und Genitalregion und Gesäss
		83.75.16↔	Sehnentransfer oder -transplantation, Untere Extremität
		83.75.19↔	Sehnentransfer oder -transplantation, Andere Lokalisation
		83.75.99↔	Sehnentransfer oder -transplantation, sonstige

83.76.10↔	Sonstige Sehnentransposition, Kopf und Hals	83.82.43↔	Transplantation eines sonstigen Lappentransplantates mit mikrovaskulärer Anastomosierung aus Muskel oder Faszie, Unterarm
83.76.11↔	Sonstige Sehnentransposition, Schulter und Axilla	83.82.44↔	Transplantation eines sonstigen Lappentransplantates mit mikrovaskulärer Anastomosierung aus Muskel oder Faszie, Brustwand, Bauch und Rücken
83.76.12↔	Sonstige Sehnentransposition, Oberarm und Ellenbogen	83.82.45↔	Transplantation eines sonstigen Lappentransplantates mit mikrovaskulärer Anastomosierung aus Muskel oder Faszie, Leisten- und Genitalregion und Gesäss
83.76.13↔	Sonstige Sehnentransposition, Unterarm	83.82.46↔	Transplantation eines sonstigen Lappentransplantates mit mikrovaskulärer Anastomosierung aus Muskel oder Faszie, Untere Extremität
83.76.14↔	Sonstige Sehnentransposition, Brustwand und Rücken	83.82.47↔	Transplantation eines sonstigen Lappentransplantates mit mikrovaskulärer Anastomosierung aus Muskel oder Faszie, Andere Lokalisation
83.76.15↔	Sonstige Sehnentransposition, Leisten- und Genitalregion und Gesäss	83.82.99↔	Muskel- oder Faszientransplantation, sonstige
83.76.16↔	Sonstige Sehnentransposition, Untere Extremität	83.92↔	Einsetzen oder Ersetzen eines Skelettmuskelstimulators
83.76.19↔	Sonstige Sehnentransposition, Andere Lokalisation	86.4x.10↔	Radikale Exzision einer Hautläsion am Kopf mit histographischer Kontrolle
83.76.99↔	Sonstige Sehnentransposition, sonstige	86.4x.11↔	Radikale Exzision einer Hautläsion des Halses mit histographischer Kontrolle
83.79↔	Sonstige Muskeltransposition	86.4x.13↔	Radikale Exzision einer Hautläsion an Unterarm und Hand mit histographischer Kontrolle
83.81.10↔	Sehnentransplantation, Kopf und Hals	86.4x.17↔	Radikale Exzision einer Hautläsion an Leisten- und Genitalregion und Gesäss mit histographischer Kontrolle
83.81.11↔	Sehnentransplantation, Schulter und Axilla	86.4x.18↔	Radikale Exzision einer Hautläsion der unteren Extremität mit histographischer Kontrolle
83.81.12↔	Sehnentransplantation, Oberarm und Ellenbogen	86.4x.19↔	Radikale Exzision einer Hautläsion anderer Lokalisation mit histographischer Kontrolle
83.81.13↔	Sehnentransplantation, Unterarm	86.4x.20↔	Radikale Exzision einer Hautläsion am Kopf mit Transplantation oder Transposition von Haut
83.81.14↔	Sehnentransplantation, Brustwand, Bauch und Rücken	86.4x.21↔	Radikale Exzision einer Hautläsion des Halses mit Transplantation oder Transposition von Haut
83.81.15↔	Sehnentransplantation, Leisten- und Genitalregion und Gesäss	86.4x.22↔	Radikale Exzision einer Hautläsion an Schulter und Axilla mit Transplantation oder Transposition von Haut
83.81.16↔	Sehnentransplantation, Untere Extremität	86.4x.23↔	Radikale Exzision einer Hautläsion an Oberarm und Ellenbogen mit Transplantation oder Transposition von Haut
83.81.19↔	Sehnentransplantation, Andere Lokalisation	86.4x.24↔	Radikale Exzision einer Hautläsion des Unterarmes mit Transplantation oder Transposition von Haut
83.81.99↔	Sehnentransplantation, sonstige	86.4x.25↔	Radikale Exzision einer Hautläsion der Hand mit Transplantation oder Transposition von Haut
83.82.10↔	Faszientransplantation, Kopf und Hals	86.4x.26↔	Radikale Exzision einer Hautläsion an Brustwand und Rücken mit Transplantation oder Transposition von Haut
83.82.11↔	Faszientransplantation, Schulter und Axilla	86.4x.27↔	Radikale Exzision einer Hautläsion an die Bauchregion mit Transplantation oder Transposition von Haut
83.82.12↔	Faszientransplantation, Oberarm und Ellenbogen	86.4x.28↔	Radikale Exzision einer Hautläsion der Leisten- und Genitalregion mit Transplantation oder Transposition von Haut
83.82.13↔	Faszientransplantation, Unterarm	86.4x.29↔	Radikale Exzision einer Hautläsion anderer Lokalisation mit Transplantation oder Transposition von Haut
83.82.14↔	Faszientransplantation, Brustwand, Bauch und Rücken	86.4x.2a↔	Radikale Exzision einer Hautläsion am Gesäss mit Transplantation oder Transposition von Haut
83.82.15↔	Faszientransplantation, Leisten- und Genitalregion und Gesäss	86.4x.2b↔	Radikale Exzision einer Hautläsion der unteren Extremität mit Transplantation oder Transposition von Haut
83.82.16↔	Faszientransplantation, Untere Extremität	86.61.10↔	Kleinflächiges Vollhauttransplantat an die Hand
83.82.19↔	Faszientransplantation, Andere Lokalisation	86.61.20↔	Grossflächiges Vollhauttransplantat an die Hand
83.82.20↔	Transplantation eines lokalen Muskel- oder Fasziennappens, Kopf und Hals	86.61.99↔	Vollhauttransplantat an die Hand, sonstige
83.82.21↔	Transplantation eines lokalen Muskel- oder Fasziennappens, Schulter und Axilla	86.62.10↔	Kleinflächiges Spalthauttransplantat an die Hand
83.82.22↔	Transplantation eines lokalen Muskel- oder Fasziennappens, Oberarm und Ellenbogen	86.62.20↔	Grossflächiges Spalthauttransplantat an die Hand
83.82.23↔	Transplantation eines lokalen Muskel- oder Fasziennappens, Unterarm	86.62.99↔	Sonstiges Hauttransplantat an die Hand, sonstiges
83.82.24↔	Transplantation eines lokalen Muskel- oder Fasziennappens, Brustwand, Bauch und Rücken	86.63.10↔	Kleinflächiges Vollhauttransplantat an den Kopf (außer Lippe und Mund)
83.82.25↔	Transplantation eines lokalen Muskel- oder Fasziennappens, Leisten- und Genitalregion und Gesäss	86.63.11↔	Kleinflächiges Vollhauttransplantat an den Hals
83.82.26↔	Transplantation eines lokalen Muskel- oder Fasziennappens, Untere Extremität	86.63.12↔	Kleinflächiges Vollhauttransplantat an Schulter und Oberarm
83.82.29↔	Transplantation eines lokalen Muskel- oder Fasziennappens, Andere Lokalisation	86.63.13↔	Kleinflächiges Vollhauttransplantat an den Unterarm
83.82.30↔	Transplantation eines osteomyokutanen oder osteofasziokutanen Lappens, Kopf und Hals	86.63.15↔	Kleinflächiges Vollhauttransplantat an Brustwand, Bauch und Rücken
83.82.31↔	Transplantation eines osteomyokutanen oder osteofasziokutanen Lappens, Schulter und Axilla	86.63.16↔	Kleinflächiges Vollhauttransplantat an die Leisten- und Genitalregion
83.82.32↔	Transplantation eines osteomyokutanen oder osteofasziokutanen Lappens, Oberarm und Ellenbogen	86.63.17↔	Kleinflächiges Vollhauttransplantat an das Gesäss
83.82.33↔	Transplantation eines osteomyokutanen oder osteofasziokutanen Lappens, Unterarm	86.63.18↔	Kleinflächiges Vollhauttransplantat an Oberschenkel und Unterschenkel
83.82.34↔	Transplantation eines osteomyokutanen oder osteofasziokutanen Lappens, Brustwand, Bauch und Rücken	86.63.19↔	Kleinflächiges Vollhauttransplantat an andere Lokalisation
83.82.35↔	Transplantation eines osteomyokutanen oder osteofasziokutanen Lappens, Leisten- und Genitalregion und Gesäss		
83.82.36↔	Transplantation eines osteomyokutanen oder osteofasziokutanen Lappens, Untere Extremität		
83.82.39↔	Transplantation eines osteomyokutanen oder osteofasziokutanen Lappens, Andere Lokalisation		
83.82.40↔	Transplantation eines sonstigen Lappentransplantates mit mikrovaskulärer Anastomosierung aus Muskel oder Faszie, Kopf und Hals		
83.82.41↔	Transplantation eines sonstigen Lappentransplantates mit mikrovaskulärer Anastomosierung aus Muskel oder Faszie, Schulter und Axilla		
83.82.42↔	Transplantation eines sonstigen Lappentransplantates mit mikrovaskulärer Anastomosierung aus Muskel oder Faszie, Oberarm und Ellenbogen		

86.63.1a↔	Kleinflächiges Vollhauttransplantat am Fuss	86.74.42↔	Kleinflächige Insellappenplastik an Schulter und Oberarm
86.63.20↔	Grossflächiges Vollhauttransplantat an den Kopf (ausser Lippe und Mund)	86.74.43↔	Kleinflächige Insellappenplastik am Unterarm
86.63.21↔	Grossflächiges Vollhauttransplantat an den Hals	86.74.44↔	Kleinflächige Insellappenplastik an Brustwand und Rücken
86.63.22↔	Grossflächiges Vollhauttransplantat an Schulter und Oberarm	86.74.45↔	Kleinflächige Insellappenplastik an der Bauchregion
86.63.23↔	Grossflächiges Vollhauttransplantat an den Unterarm	86.74.46↔	Kleinflächige Insellappenplastik an der Leisten- und Genitalregion
86.63.25↔	Grossflächiges Vollhauttransplantat an Brustwand, Bauch und Rücken	86.74.47↔	Kleinflächige Insellappenplastik am Gesäss
86.63.26↔	Grossflächiges Vollhauttransplantat an die Leisten- und Genitalregion	86.74.48↔	Kleinflächige Insellappenplastik an Oberschenkel und Unterschenkel
86.63.27↔	Grossflächiges Vollhauttransplantat an das Gesäss	86.74.49↔	Kleinflächige Insellappenplastik, an andere Lokalisationen
86.63.28↔	Grossflächiges Vollhauttransplantat an Oberschenkel und Unterschenkel	86.74.4a↔	Kleinflächige Insellappenplastik am Fuss
86.63.29↔	Grossflächiges Vollhauttransplantat, andere Lokalisation	86.74.99↔	Anbringen von gestieltem oder freiem Lappen an andere Lokalisationen, sonstige
86.63.2a↔	Grossflächiges Vollhauttransplantat an den Fuss	86.75.10↔	Revision von gestieltem oder freiem Lappen oder freiem Hauttransplantat des Kopfes
86.63.99↔	Vollhauttransplantat an andere Lokalisationen, sonstige	86.75.11↔	Revision von gestieltem oder freiem Lappen oder freiem Hauttransplantat des Halses
86.71↔	Herauspräparieren und Vorbereiten von gestielten oder freien Lappen	86.75.12↔	Revision von gestieltem oder freiem Lappen oder freiem Hauttransplantat von Schulter und Oberarm
86.72↔	Verschiebung eines gestielten Lappens	86.75.13↔	Revision von gestieltem oder freiem Lappen oder freiem Hauttransplantat des Unterarmes
86.73.00↔	Anbringen von gestieltem oder freiem Lappen an die Hand, n.n.bez.	86.75.14↔	Revision von gestieltem oder freiem Lappen oder freiem Hauttransplantat der Hand
86.73.11↔	Kleinflächige Verschiebe-Rotationsplastik an die Hand	86.75.15↔	Revision von gestieltem oder freiem Lappen oder freiem Hauttransplantat der Brustwand und Rücken
86.73.12↔	Kleinflächige Transpositionsplastik an die Hand	86.75.16↔	Revision von gestieltem oder freiem Lappen oder freiem Hauttransplantat der Bauchregion
86.73.13↔	Kleinflächige Insellappenplastik an die Hand	86.75.17↔	Revision von gestieltem oder freiem Lappen oder freiem Hauttransplantat der unteren Extremität
86.73.20↔	Grossflächige Dehnungsplastik an der Hand	86.75.19↔	Revision von gestieltem oder freiem Lappen oder freiem Hauttransplantat anderer Lokalisation
86.73.21↔	Grossflächige Verschiebe-Rotationsplastik an der Hand	86.75.99↔	Revision von gestieltem oder freiem Lappen, sonstige
86.73.22↔	Grossflächige Transpositionsplastik an der Hand	86.76.10↔	Grossflächige Dehnungsplastik am Kopf (ausser Lippe und Mund)
86.73.23↔	Grossflächige Insellappenplastik an der Hand	86.76.11↔	Grossflächige Dehnungsplastik am Hals
86.73.24↔	Grossflächige Z-Plastik an der Hand	86.76.12↔	Grossflächige Dehnungsplastik an Schulter und Oberarm
86.73.29↔	Sonstige lokale Lappenplastik an die Hand	86.76.13↔	Grossflächige Dehnungsplastik am Unterarm
86.73.30↔	Anbringen von freiem Lappen mit mikrovasculärer Anastomosierung an die Hand	86.76.14↔	Grossflächige Dehnungsplastik an Brustwand und Rücken
86.73.40↔	Anbringen von gestieltem regionalem oder gestieltem Fernlappen an die Hand	86.76.15↔	Grossflächige Dehnungsplastik an der Bauchregion
86.73.80↔	Kombinierte plastische Eingriffe an Haut und Unterhaut der Hand	86.76.16↔	Grossflächige Dehnungsplastik an der Leisten- und Genitalregion
86.73.99↔	Anbringen von gestielten oder freien Lappen an die Hand, sonstige	86.76.17↔	Grossflächige Dehnungsplastik am Gesäss
86.74.20↔	Kleinflächige Verschiebe-Rotationsplastik am Kopf (außer Lippe und Mund)	86.76.19↔	Grossflächige Dehnungsplastik, andere Lokalisation
86.74.21↔	Kleinflächige Verschiebe-Rotationsplastik am Hals	86.76.1a↔	Grossflächige Dehnungsplastik an Oberschenkel und Unterschenkel
86.74.22↔	Kleinflächige Verschiebe-Rotationsplastik an Schulter und Oberarm	86.76.1b↔	Grossflächige Dehnungsplastik am Fuss
86.74.23↔	Kleinflächige Verschiebe-Rotationsplastik am Unterarm	86.76.20↔	Grossflächige Verschiebe-Rotationsplastik am Kopf (ausser Lippe und Mund)
86.74.25↔	Kleinflächige Verschiebe-Rotationsplastik an Brustwand und Rücken	86.76.21↔	Grossflächige Verschiebe-Rotationsplastik am Hals
86.74.26↔	Kleinflächige Verschiebe-Rotationsplastik an der Bauchregion	86.76.22↔	Grossflächige Verschiebe-Rotationsplastik an Schulter und Oberarm
86.74.27↔	Kleinflächige Verschiebe-Rotationsplastik an der Leisten- und Genitalregion	86.76.23↔	Grossflächige Verschiebe-Rotationsplastik am Unterarm
86.74.28↔	Kleinflächige Verschiebe-Rotationsplastik am Gesäss	86.76.24↔	Grossflächige Verschiebe-Rotationsplastik an Brustwand und Rücken
86.74.29↔	Kleinflächige Verschiebe-Rotationsplastik, an andere Lokalisationen	86.76.25↔	Grossflächige Verschiebe-Rotationsplastik an der Bauchregion
86.74.2a↔	Kleinflächige Verschiebe-Rotationsplastik an Oberschenkel und Unterschenkel	86.76.26↔	Grossflächige Verschiebe-Rotationsplastik an der Leisten- und Genitalregion
86.74.2b↔	Kleinflächige Verschiebe-Rotationsplastik am Fuss	86.76.27↔	Grossflächige Verschiebe-Rotationsplastik am Gesäss
86.74.30↔	Kleinflächige Transpositionsplastik am Kopf (außer Lippe und Mund)	86.76.28↔	Grossflächige Verschiebe-Rotationsplastik an Oberschenkel und Unterschenkel
86.74.31↔	Kleinflächige Transpositionsplastik am Hals	86.76.29↔	Grossflächige Verschiebe-Rotationsplastik, andere Lokalisation
86.74.32↔	Kleinflächige Transpositionsplastik an Schulter und Oberarm	86.76.2a↔	Grossflächige Verschiebe-Rotationsplastik am Fuss
86.74.33↔	Kleinflächige Transpositionsplastik am Unterarm	86.76.30↔	Grossflächige Transpositionsplastik am Kopf (ausser Lippe und Mund)
86.74.34↔	Kleinflächige Transpositionsplastik an Brustwand und Rücken	86.76.31↔	Grossflächige Transpositionsplastik am Hals
86.74.35↔	Kleinflächige Transpositionsplastik an der Bauchregion	86.76.32↔	Grossflächige Transpositionsplastik an Schulter und Oberarm
86.74.36↔	Kleinflächige Transpositionsplastik an der Leisten- und Genitalregion	86.76.33↔	Grossflächige Transpositionsplastik am Unterarm
86.74.37↔	Kleinflächige Transpositionsplastik am Gesäss	86.76.34↔	Grossflächige Transpositionsplastik an Brustwand und Rücken
86.74.38↔	Kleinflächige Transpositionsplastik an Oberschenkel und Unterschenkel	86.76.35↔	Grossflächige Transpositionsplastik an der Bauchregion
86.74.39↔	Kleinflächige Transpositionsplastik, an andere Lokalisationen	86.76.36↔	Grossflächige Transpositionsplastik an der Leisten- und Genitalregion
86.74.3a↔	Kleinflächige Transpositionsplastik am Fuss	86.76.37↔	Grossflächige Transpositionsplastik am Gesäss
86.74.40↔	Kleinflächige Insellappenplastik am Kopf (außer Lippe und Mund)		
86.74.41↔	Kleinflächige Insellappenplastik am Hals		

86.76.38↔	Grossflächige Transpositionsplastik an Oberschenkel und Unterschenkel	86.78.40↔	Anbringen von sonstigem gestielten oder freien Lappen am Kopf (außer Lippe und Mund)
86.76.39↔	Grossflächige Transpositionsplastik, andere Lokalisation	86.78.41↔	Anbringen von sonstigem gestielten oder freien Lappen am Hals
86.76.3a↔	Grossflächige Transpositionsplastik am Fuss	86.78.42↔	Anbringen von sonstigem gestielten oder freien Lappen an Schulter und Oberarm
86.76.40↔	Grossflächige Insellappenplastik am Kopf (ausser Lippe und Mund)	86.78.43↔	Anbringen von sonstigem gestielten oder freien Lappen am Unterarm
86.76.41↔	Grossflächige Insellappenplastik am Hals	86.78.44↔	Anbringen von sonstigem gestielten oder freien Lappen an Brustwand und Rücken
86.76.42↔	Grossflächige Insellappenplastik an Schulter und Oberarm	86.78.45↔	Anbringen von sonstigem gestielten oder freien Lappen an die Bauchregion
86.76.43↔	Grossflächige Insellappenplastik am Unterarm	86.78.46↔	Anbringen von sonstigem gestielten oder freien Lappen an der Leisten- und Genitalregion
86.76.44↔	Grossflächige Insellappenplastik an Brustwand und Rücken	86.78.47↔	Anbringen von sonstigem gestielten oder freien Lappen am Gesäss
86.76.45↔	Grossflächige Insellappenplastik an der Bauchregion	86.78.48↔	Anbringen von sonstigem gestielten oder freien Lappen an der unteren Extremität
86.76.46↔	Grossflächige Insellappenplastik an der Leisten- und Genitalregion	86.78.49↔	Anbringen von sonstigem gestielten oder freien Lappen an andere Lokalisation
86.76.47↔	Grossflächige Insellappenplastik am Gesäss	86.83.13↔	Gewebereduktionsplastik an Unterarm
86.76.48↔	Grossflächige Insellappenplastik an Oberschenkel und Unterschenkel	86.83.14↔	Gewebereduktionsplastik an Hand
86.76.49↔	Grossflächige Insellappenplastik, andere Lokalisation	86.83.15↔	Gewebereduktionsplastik an der Bauchregion
86.76.4a↔	Grossflächige Insellappenplastik am Fuss	86.83.16↔	Gewebereduktionsplastik an der Leisten- und Genitalregion oder am Gesäss
86.76.99↔	Anbringen von gestieltem oder freiem Lappen an anderen Lokalisationen, grossflächig, sonstige	86.83.17↔	Gewebereduktionsplastik an der unteren Extremität
86.77.10↔	Sonstige lokale Lappenplastik am Kopf (außer Lippe und Mund)	86.83.19↔	Gewebereduktionsplastik an anderer Lokalisation
86.77.11↔	Sonstige lokale Lappenplastik am Hals	86.91↔	Exzision von Haut zur Transplantation
86.77.12↔	Sonstige lokale Lappenplastik an Schulter und Oberarm	86.93.10↔	Einsetzen eines Gewebeexpanders am Kopf
86.77.13↔	Sonstige lokale Lappenplastik am Unterarm	86.93.11↔	Einsetzen eines Gewebeexpanders am Hals
86.77.14↔	Sonstige lokale Lappenplastik an Brustwand und Rücken	86.93.12↔	Einsetzen eines Gewebeexpanders an Schulter und Oberarm
86.77.15↔	Sonstige lokale Lappenplastik an der Bauchregion	86.93.13↔	Einsetzen eines Gewebeexpanders am Unterarm
86.77.16↔	Sonstige lokale Lappenplastik an der Leisten- und Genitalregion	86.93.14↔	Einsetzen eines Gewebeexpanders an der Hand
86.77.17↔	Sonstige lokale Lappenplastik am Gesäss	86.93.15↔	Einsetzen eines Gewebeexpanders an Brustwand und Rücken
86.77.18↔	Sonstige lokale Lappenplastik an Oberschenkel und Unterschenkel	86.93.16↔	Einsetzen eines Gewebeexpanders an der Bauchregion
86.77.19↔	Sonstige lokale Lappenplastik, an andere Lokalisationen	86.93.18↔	Einsetzen eines Gewebeexpanders an der unteren Extremität
86.77.1a↔	Sonstige lokale Lappenplastik am Fuss	86.93.99↔	Einsetzen eines Gewebeexpanders, sonstige
86.78.10↔	Anbringen von freiem Lappen mit mikrovaskulärer Anastomosierung am Kopf (außer Lippe und Mund)	92.27.00↔	Implantation oder Einsetzen radioaktiver Elemente (Brachytherapie mit umschlossenen Radionukliden), Körperoberfläche, sonstiger oder n.n.bez. Applikationsort
86.78.11↔	Anbringen von freiem Lappen mit mikrovaskulärer Anastomosierung am Hals	92.27.10↔	Implantation oder Einsetzen radioaktiver Elemente (Brachytherapie mit umschlossenen Radionukliden), weibliche Geschlechtsorgane, n.n.bez.
86.78.12↔	Anbringen von freiem Lappen mit mikrovaskulärer Anastomosierung an Schulter und Oberarm	92.27.11↔	Implantation oder Einsetzen radioaktiver Elemente (Brachytherapie mit umschlossenen Radionukliden), intrauterin
86.78.13↔	Anbringen von freiem Lappen mit mikrovaskulärer Anastomosierung am Unterarm	92.27.12↔	Implantation oder Einsetzen radioaktiver Elemente (Brachytherapie mit umschlossenen Radionukliden), intravaginal
86.78.14↔	Anbringen von freiem Lappen mit mikrovaskulärer Anastomosierung an Brustwand und Rücken	92.27.13↔	Implantation oder Einsetzen radioaktiver Elemente (Brachytherapie mit umschlossenen Radionukliden), intrauterin und intravaginal kombiniert
86.78.15↔	Anbringen von freiem Lappen mit mikrovaskulärer Anastomosierung an Bauchregion	92.27.21↔	Implantation oder Einsetzen radioaktiver Elemente (Brachytherapie mit umschlossenen Radionukliden), Körperoberfläche
86.78.16↔	Anbringen von freiem Lappen mit mikrovaskulärer Anastomosierung an der Leisten- und Genitalregion	92.27.22↔	Implantation oder Einsetzen radioaktiver Elemente (Brachytherapie mit umschlossenen Radionukliden), intrakavitär
86.78.17↔	Anbringen von freiem Lappen mit mikrovaskulärer Anastomosierung am Gesäss	92.27.23↔	Implantation oder Einsetzen radioaktiver Elemente (Brachytherapie mit umschlossenen Radionukliden), intraluminal
86.78.18↔	Anbringen von freiem Lappen mit mikrovaskulärer Anastomosierung an der unteren Extremität	92.27.30↔	Implantation oder Einsetzen radioaktiver Elemente (Brachytherapie mit umschlossenen Radionukliden), Gefäss n.n.bez.
86.78.19↔	Anbringen von freiem Lappen mit mikrovaskulärer Anastomosierung an andere Lokalisation	92.27.31↔	Implantation oder Einsetzen radioaktiver Elemente (Brachytherapie mit umschlossenen Radionukliden), Koronargefäss
86.78.20↔	Anbringen von gestieltem regionalem Lappen oder gestieltem Fernlappen am Kopf (außer Lippe und Mund)	92.27.39↔	Implantation oder Einsetzen radioaktiver Elemente (Brachytherapie mit umschlossenen Radionukliden), sonstiges Gefäss
86.78.21↔	Anbringen von gestieltem regionalem Lappen oder gestieltem Fernlappen am Hals	92.27.40↔	Implantation oder Einsetzen radioaktiver Elemente (Brachytherapie mit umschlossenen Radionukliden), intraoperativ
86.78.22↔	Anbringen von gestieltem regionalem Lappen oder gestieltem Fernlappen an Schulter und Oberarm	92.27.70↔	Radioaktive Moulagen, n.n.bez.
86.78.23↔	Anbringen von gestieltem regionalem Lappen oder gestieltem Fernlappen am Unterarm	92.27.71↔	Radioaktive Moulagen, Konstruktion und Applikation von oberflächlichen radioaktiven Moulagen
86.78.24↔	Anbringen von gestieltem regionalem Lappen oder gestieltem Fernlappen an Brustwand und Rücken	92.27.72↔	Radioaktive Moulagen, Konstruktion und Applikation von nicht auf der Körperoberfläche verwendeten Applikatoren
86.78.25↔	Anbringen von gestieltem regionalem Lappen oder gestieltem Fernlappen an die Bauchregion		
86.78.26↔	Anbringen von gestieltem regionalem Lappen oder gestieltem Fernlappen an der Leisten- und Genitalregion		
86.78.27↔	Anbringen von gestieltem regionalem Lappen oder gestieltem Fernlappen am Gesäss		
86.78.28↔	Anbringen von gestieltem regionalem Lappen oder gestieltem Fernlappen an der unteren Extremität		
86.78.29↔	Anbringen von gestieltem regionalem Lappen oder gestieltem Fernlappen an andere Lokalisation		

92.27.73↔	Radioaktive Moulagen, Konstruktion und Applikation von Augenapplikatoren	92.29.21↔	Interstitielle Brachytherapie mit Volumenimplantation von entfernbaren Strahlern in mehreren Ebenen, niedrige Dosisleistung
92.27.79↔	Radioaktive Moulagen, sonstige	92.29.22↔	Interstitielle Brachytherapie mit Volumenimplantation von entfernbaren Strahlern in mehreren Ebenen, gepulste Dosisleistung (Pulsed dose rate)
92.28.00↔	Injektion, Instillation oder orale Gabe von Radioisotopen, n.n.bez.	92.29.23↔	Interstitielle Brachytherapie mit Volumenimplantation von entfernbaren Strahlern in mehreren Ebenen, hohe Dosisleistung
92.28.01↔	Instillation von offenen Radionukliden in Gelenke	92.29.24↔	Brachytherapie mit Implantation von entfernbaren Strahlern in mehreren Ebenen, hohe Dosisleistung, intraoperativ
92.28.02↔	Radiojodtherapie bis 1,2 GBq I-131, ohne Gabe von rekombinantem Thyreotropin (rh-TSH)	92.29.29↔	Interstitielle Brachytherapie mit Volumenimplantation von entfernbaren Strahlern in mehreren Ebenen, sonstige
92.28.03↔	Radiojodtherapie bis 1,2 GBq I-131, mit Gabe von rekombinantem Thyreotropin (rh-TSH)	92.29.31↔	Interstitielle Brachytherapie mit Implantation von permanenten Strahlern, bis zu 10 Quellen
92.28.04↔	Radiojodtherapie über 1,2 bis unter 5 GBq I-131, ohne Gabe von rekombinantem Thyreotropin (rh-TSH)	92.29.32↔	Interstitielle Brachytherapie mit Implantation von permanenten Strahlern, von 10 bis 15 Quellen
92.28.05↔	Radiojodtherapie über 1,2 bis unter 5 GBq I-131, mit Gabe von rekombinantem Thyreotropin (rh-TSH)	92.29.33↔	Interstitielle Brachytherapie mit Implantation von permanenten Strahlern, von 16 bis 20 Quellen
92.28.06↔	Radiojodtherapie mit 5 und mehr GBq I-131, ohne Gabe von rekombinantem Thyreotropin (rh-TSH)	92.29.34↔	Interstitielle Brachytherapie mit Implantation von permanenten Strahlern, von 21 bis 25 Quellen
92.28.07↔	Radiojodtherapie mit 5 und mehr GBq I-131, mit Gabe von rekombinantem Thyreotropin (rh-TSH)	92.29.35↔	Interstitielle Brachytherapie mit Implantation von permanenten Strahlern, von 26 bis bis 30 Quellen
92.28.11↔	Therapie mit offenen Radionukliden bei Knochenmetastasen	92.29.36↔	Interstitielle Brachytherapie mit Implantation von permanenten Strahlern, von 31 bis bis 35 Quellen
92.28.13↔	Radiorezeptortherapie mit DOTA-konjugierten Somatostatin-Analoga	92.29.37↔	Interstitielle Brachytherapie mit Implantation von permanenten Strahlern, von 36 bis bis 40 Quellen
92.28.20↔	Radioimmuntherapie mit 90Y-Ibritumomab-Tiuxetan, parenteral	92.29.38↔	Interstitielle Brachytherapie mit Implantation von permanenten Strahlern, von 41 bis bis 45 Quellen
92.28.21↔	Gabe von Jod-131-MIBG (Metajodbenzylguanidin) parenteral	92.29.39↔	Interstitielle Brachytherapie mit Implantation von permanenten Strahlern, von 46 bis bis 50 Quellen
92.28.22↔	Radioimmuntherapie mit Iod 131 [I-131] tositumomab, parenteral	92.29.3a↔	Interstitielle Brachytherapie mit Implantation von permanenten Strahlern, von 51 bis bis 55 Quellen
92.28.31↔	Selektive intravasculäre Radiochemoembolisation mit I-131-Lipiodol	92.29.3b↔	Interstitielle Brachytherapie mit Implantation von permanenten Strahlern, von 56 bis bis 60 Quellen
92.28.32↔	Selektive intravasculäre Radionuklidtherapie (SIRT) durch Embolisation von Yttrium-90-markierten Mikrosphären	92.29.3c↔	Interstitielle Brachytherapie mit Implantation von permanenten Strahlern, von 61 bis bis 65 Quellen
92.28.33↔	Endovasculäre Brachytherapie mit Rhenium-188	92.29.3d↔	Interstitielle Brachytherapie mit Implantation von permanenten Strahlern, von 66 bis bis 70 Quellen
92.28.99↔	Injektion, Instillation oder orale Gabe von Radioisotopen, sonstige	92.29.3e↔	Interstitielle Brachytherapie mit Implantation von permanenten Strahlern, mehr als 70 Quellen
92.29.11↔	Interstitielle Brachytherapie mit Implantation von entfernbaren Strahlern in einer Ebene, niedrige Dosisleistung		
92.29.12↔	Interstitielle Brachytherapie mit Implantation von entfernbaren Strahlern in einer Ebene, gepulste Dosisleistung (Pulsed dose rate)		
92.29.13↔	Interstitielle Brachytherapie mit Implantation von entfernbaren Strahlern in einer Ebene, hohe Dosisleistung		
92.29.19↔	Interstitielle Brachytherapie mit Implantation von entfernbaren Strahlern in einer Ebene, sonstige		

Prozedur B39-10

92.20↔	Infusion von flüssigem Radioisotop	92.24.12↔	Teleradiotherapie mit Photonen, Linearbeschleuniger, mit bildgestützter Einstellung, mehr als 2 Bestrahlungsfelder
92.21.00↔	Oberflächenstrahlentherapie, n.n.bez.	92.24.13↔	Teleradiotherapie mit Photonen, Linearbeschleuniger, mit bildgestützter Einstellung, 3D-geplante Bestrahlung
92.21.01↔	Oberflächenstrahlentherapie, bis zu 2 Bestrahlungsfelder	92.24.14↔	Teleradiotherapie mit Photonen, Linearbeschleuniger, mit bildgestützter Einstellung, intensitätsmodulierte Radiotherapie
92.21.02↔	Oberflächenstrahlentherapie, mehr als 2 Bestrahlungsfelder	92.24.21↔	Teleradiotherapie mit Photonen, Linearbeschleuniger, ohne bildgestützte Einstellung, bis zu 2 Bestrahlungsfelder:
92.22.00↔	Orthovoltstrahlentherapie, n.n.bez.	92.24.22↔	Teleradiotherapie mit Photonen, Linearbeschleuniger, ohne bildgestützte Einstellung, mehr als 2 Bestrahlungsfelder
92.22.01↔	Orthovoltstrahlentherapie, bis zu 2 Bestrahlungsfelder	92.24.23↔	Teleradiotherapie mit Photonen, Linearbeschleuniger, ohne bildgestützte Einstellung, 3D-geplante Bestrahlung
92.22.02↔	Orthovoltstrahlentherapie, mehr als 2 Bestrahlungsfelder	92.24.24↔	Teleradiotherapie mit Photonen, Linearbeschleuniger, ohne bildgestützte Einstellung, intensitätsmodulierte Radiotherapie
92.22.11↔	Intraoperative Röntgenstrahlentherapie, bis 300 kV	92.24.30↔	Teleradiotherapie mit Photonen, hochkomplexe Radiotherapie mit spezialisierter Ausstattung
92.22.12↔	Intraoperative Röntgenstrahlentherapie, 300 kV - < 1 MV	92.25.00↔	Teleradiotherapie mit Elektronen, Linearbeschleuniger, n.n.bez.
92.22.19↔	Intraoperative Röntgenstrahlentherapie, sonstige	92.25.01↔	Teleradiotherapie mit Elektronen, Linearbeschleuniger, Grossfeldbestrahlung
92.23.00↔	Hochvoltstrahlentherapie, n.n.bez.	92.25.02↔	Teleradiotherapie mit Elektronen, Linearbeschleuniger, Halbkörperbestrahlung
92.23.01↔	Telekobaltgerät bis zu 2 Bestrahlungsfelder	92.25.03↔	Teleradiotherapie mit Elektronen, Linearbeschleuniger, Ganzkörperbestrahlung
92.23.02↔	Telekobaltgerät 3 bis 4 Bestrahlungsfelder	92.25.04↔	Teleradiotherapie mit Elektronen, Linearbeschleuniger, Intraoperative Strahlentherapie
92.23.03↔	Telekobaltgerät mehr als 4 Bestrahlungsfelder oder 3D-geplante Bestrahlung	92.25.09↔	Teleradiotherapie mit Elektronen, Linearbeschleuniger, sonstige
92.23.08↔	Hochvoltstrahlentherapie, andere Isotope	92.25.11↔	Teleradiotherapie mit Elektronen, Linearbeschleuniger, mit bildgestützter Einstellung
92.23.09↔	Telekobaltgerät, sonstige		
92.24.00↔	Teleradiotherapie mit Photonen, Linearbeschleuniger, n.n.bez.		
92.24.01↔	Teleradiotherapie mit Photonen, Linearbeschleuniger, Grossfeldbestrahlung		
92.24.02↔	Teleradiotherapie mit Photonen, Linearbeschleuniger, Halbkörperbestrahlung		
92.24.03↔	Teleradiotherapie mit Photonen, Linearbeschleuniger, Ganzkörperbestrahlung		
92.24.04↔	Teleradiotherapie mit Photonen, Linearbeschleuniger, Intraoperative Strahlentherapie		
92.24.09↔	Teleradiotherapie mit Photonen, Linearbeschleuniger, sonstige		
92.24.11↔	Teleradiotherapie mit Photonen, Linearbeschleuniger, mit bildgestützter Einstellung, bis zu 2 Bestrahlungsfelder		

92.25.12↔	Teleradiotherapie mit Elektronen, Linearbeschleuniger, mit bildgestützter Einstellung, bis zu 2 Bestrahlungsfelder	92.28.11↔	Therapie mit offenen Radionukliden bei Knochenmetastasen
92.25.13↔	Teleradiotherapie mit Elektronen, Linearbeschleuniger, mit bildgestützter Einstellung, mehr als 2 Bestrahlungsfelder	92.28.13↔	Radiorezeptortherapie mit DOTA-konjugierten Somatostatin-Analoga
92.25.14↔	Teleradiotherapie mit Elektronen, Linearbeschleuniger, mit bildgestützter Einstellung, 3D-geplante Bestrahlung	92.28.20↔	Radioimmuntherapie mit 90Y-Ibritumomab-Tiuxetan, parenteral
92.25.15↔	Teleradiotherapie mit Elektronen, Linearbeschleuniger, mit bildgestützter Einstellung, intensitätsmodulierte Radiotherapie	92.28.21↔	Gabe von Jod-131-MIBG (Metajodbenzylguanidin) parenteral
92.25.21↔	Teleradiotherapie mit Elektronen, Linearbeschleuniger, ohne bildgestützte Einstellung, bis zu 2 Bestrahlungsfelder	92.28.22↔	Radioimmuntherapie mit Iod 131 [I-131] tositumomab, parenteral
92.25.22↔	Teleradiotherapie mit Elektronen, Linearbeschleuniger, ohne bildgestützte Einstellung, mehr als 2 Bestrahlungsfelder	92.28.31↔	Selektive intravaskuläre Radiochemoembolisation mit I-131-Lipiodol
92.25.23↔	Teleradiotherapie mit Elektronen, Linearbeschleuniger, ohne bildgestützte Einstellung, 3D-geplante Bestrahlung	92.28.32↔	Selektive intravaskuläre Radionuklidtherapie (SIRT) durch Embolisation von Yttrium-90-markierten Mikrosphären
92.25.24↔	Teleradiotherapie mit Elektronen, Linearbeschleuniger, ohne bildgestützte Einstellung, intensitätsmodulierte Radiotherapie	92.28.33↔	Endovaskuläre Brachytherapie mit Rhenium-188
92.26.00↔	Teleradiotherapie mit anderen Partikelstrahlen, n.n.bez.	92.28.99↔	Injektion, Instillation oder orale Gabe von Radioisotopen, sonstige
92.26.99↔	Teleradiotherapie mit anderen Partikelstrahlen, sonstige	92.29.00↔	Brachytherapie mit umschlossenen Radionukliden, n.n. bez.
92.27.00↔	Implantation oder Einsetzen radioaktiver Elemente (Brachytherapie mit umschlossenen Radionukliden), Körperoberfläche, sonstiger oder n.n.bez. Applikationsort	92.29.09↔	Brachytherapie mit umschlossenen Radionukliden, sonstige
92.27.10↔	Implantation oder Einsetzen radioaktiver Elemente (Brachytherapie mit umschlossenen Radionukliden), weibliche Geschlechtsorgane, n.n.bez.	92.29.11↔	Interstitielle Brachytherapie mit Implantation von entfernbaren Strahlern in einer Ebene, niedrige Dosisleistung
92.27.11↔	Implantation oder Einsetzen radioaktiver Elemente (Brachytherapie mit umschlossenen Radionukliden), intrauterin	92.29.12↔	Interstitielle Brachytherapie mit Implantation von entfernbaren Strahlern in einer Ebene, gepulste Dosisleistung (Pulsed dose rate)
92.27.12↔	Implantation oder Einsetzen radioaktiver Elemente (Brachytherapie mit umschlossenen Radionukliden), intravaginal	92.29.13↔	Interstitielle Brachytherapie mit Implantation von entfernbaren Strahlern in einer Ebene, hohe Dosisleistung
92.27.13↔	Implantation oder Einsetzen radioaktiver Elemente (Brachytherapie mit umschlossenen Radionukliden), intrauterin und intravaginal kombiniert	92.29.19↔	Interstitielle Brachytherapie mit Implantation von entfernbaren Strahlern in einer Ebene, sonstige
92.27.21↔	Implantation oder Einsetzen radioaktiver Elemente (Brachytherapie mit umschlossenen Radionukliden), Körperoberfläche	92.29.21↔	Interstitielle Brachytherapie mit Volumenimplantation von entfernbaren Strahlern in mehreren Ebenen, niedrige Dosisleistung
92.27.22↔	Implantation oder Einsetzen radioaktiver Elemente (Brachytherapie mit umschlossenen Radionukliden), intrakavitär	92.29.22↔	Interstitielle Brachytherapie mit Volumenimplantation von entfernbaren Strahlern in mehreren Ebenen, gepulste Dosisleistung (Pulsed dose rate)
92.27.23↔	Implantation oder Einsetzen radioaktiver Elemente (Brachytherapie mit umschlossenen Radionukliden), intraluminal	92.29.23↔	Interstitielle Brachytherapie mit Volumenimplantation von entfernbaren Strahlern in mehreren Ebenen, hohe Dosisleistung
92.27.30↔	Implantation oder Einsetzen radioaktiver Elemente (Brachytherapie mit umschlossenen Radionukliden), Gefäß n.n.bez.	92.29.24↔	Brachytherapie mit Implantation von entfernbaren Strahlern in mehreren Ebenen, hohe Dosisleistung, intraoperativ
92.27.31↔	Implantation oder Einsetzen radioaktiver Elemente (Brachytherapie mit umschlossenen Radionukliden), Koronargefäß	92.29.29↔	Interstitielle Brachytherapie mit Volumenimplantation von entfernbaren Strahlern in mehreren Ebenen, sonstige
92.27.39↔	Implantation oder Einsetzen radioaktiver Elemente (Brachytherapie mit umschlossenen Radionukliden), sonstiges Gefäß	92.29.31↔	Interstitielle Brachytherapie mit Implantation von permanenten Strahlern, bis zu 10 Quellen
92.27.40↔	Implantation oder Einsetzen radioaktiver Elemente (Brachytherapie mit umschlossenen Radionukliden), intraoperativ	92.29.32↔	Interstitielle Brachytherapie mit Implantation von permanenten Strahlern, von 10 bis 15 Quellen
92.27.70↔	Radioaktive Moulagen, n.n.bez.	92.29.33↔	Interstitielle Brachytherapie mit Implantation von permanenten Strahlern, von 16 bis 20 Quellen
92.27.71↔	Radioaktive Moulagen, Konstruktion und Applikation von oberflächlichen radioaktiven Moulagen	92.29.34↔	Interstitielle Brachytherapie mit Implantation von permanenten Strahlern, von 21 bis 25 Quellen
92.27.72↔	Radioaktive Moulagen, Konstruktion und Applikation von nicht auf der Körperoberfläche verwendeten Applikatoren	92.29.35↔	Interstitielle Brachytherapie mit Implantation von permanenten Strahlern, von 26 bis bis 30 Quellen
92.27.73↔	Radioaktive Moulagen, Konstruktion und Applikation von Augenapplikatoren	92.29.36↔	Interstitielle Brachytherapie mit Implantation von permanenten Strahlern, von 31 bis bis 35 Quellen
92.27.79↔	Radioaktive Moulagen, sonstige	92.29.37↔	Interstitielle Brachytherapie mit Implantation von permanenten Strahlern, von 36 bis bis 40 Quellen
92.28.00↔	Injektion, Instillation oder orale Gabe von Radioisotopen, n.n.bez.	92.29.38↔	Interstitielle Brachytherapie mit Implantation von permanenten Strahlern, von 41 bis bis 45 Quellen
92.28.01↔	Instillation von offenen Radionukliden in Gelenke	92.29.39↔	Interstitielle Brachytherapie mit Implantation von permanenten Strahlern, von 46 bis bis 50 Quellen
92.28.02↔	Radiojodtherapie bis 1,2 GBq I-131, ohne Gabe von rekombinantem Thyreotropin (rh-TSH)	92.29.3a↔	Interstitielle Brachytherapie mit Implantation von permanenten Strahlern, von 51 bis bis 55 Quellen
92.28.03↔	Radiojodtherapie bis 1,2 GBq I-131, mit Gabe von rekombinantem Thyreotropin (rh-TSH)	92.29.3b↔	Interstitielle Brachytherapie mit Implantation von permanenten Strahlern, von 56 bis bis 60 Quellen
92.28.04↔	Radiojodtherapie über 1,2 bis unter 5 GBq I-131, ohne Gabe von rekombinantem Thyreotropin (rh-TSH)	92.29.3c↔	Interstitielle Brachytherapie mit Implantation von permanenten Strahlern, von 61 bis bis 65 Quellen
92.28.05↔	Radiojodtherapie über 1,2 bis unter 5 GBq I-131, mit Gabe von rekombinantem Thyreotropin (rh-TSH)	92.29.3d↔	Interstitielle Brachytherapie mit Implantation von permanenten Strahlern, von 66 bis bis 70 Quellen
92.28.06↔	Radiojodtherapie mit 5 und mehr GBq I-131, ohne Gabe von rekombinantem Thyreotropin (rh-TSH)	92.29.3e↔	Interstitielle Brachytherapie mit Implantation von permanenten Strahlern, mehr als 70 Quellen
92.28.07↔	Radiojodtherapie mit 5 und mehr GBq I-131, mit Gabe von rekombinantem Thyreotropin (rh-TSH)	92.29.40↔	Brachytherapie mit Oberflächenapplikatoren, n.n.bez.
		92.29.49↔	Brachytherapie mit Oberflächenapplikatoren, sonstige
		92.29.51↔	Entfernung von umschlossenen Radionukliden oder inaktiven Applikatoren unter Anästhesie
		92.30.00↔	Stereotaktische Bestrahlung, einzzeitig, n.n.bez.
		92.30.01↔	Stereotaktische Bestrahlung, einzzeitig, zerebral, n.n.bez.
		92.30.02↔	Stereotaktische Bestrahlung, einzzeitig, extrazerebral, n.n.bez.

92.30.20↔	Stereotaktische Bestrahlung, einzeitig, zerebral, intensitätsmodulierte Radiotherapie	92.39.01↔	Andere Hochvoltstrahlentherapie, stereotaktische Bestrahlung, fraktioniert, zerebral, n.n.bez.
92.30.21↔	Stereotaktische Bestrahlung, einzeitig, zerebral, intensitätsmodulierte Bogenbestrahlung (IMAT)	92.39.11↔	Andere Hochvoltstrahlentherapie, stereotaktische Bestrahlung, fraktioniert, extrazerebral, n.n.bez.
92.30.22↔	Stereotaktische Bestrahlung, einzeitig, zerebral, bildgestützte Einstellung	92.39.20↔	Andere Hochvoltstrahlentherapie, stereotaktische Bestrahlung, fraktioniert, zerebral, intensitätsmodulierte Radiotherapie
92.30.30↔	Stereotaktische Bestrahlung, einzeitig, extrazerebral, intensitätsmodulierte Radiotherapie	92.39.21↔	Andere Hochvoltstrahlentherapie, stereotaktische Bestrahlung, fraktioniert, zerebral, intensitätsmodulierte Bogenbestrahlung (IMAT)
92.30.31↔	Stereotaktische Bestrahlung, einzeitig, extrazerebral, intensitätsmodulierte Bogenbestrahlung (IMAT)	92.39.22↔	Andere Hochvoltstrahlentherapie, stereotaktische Bestrahlung, fraktioniert, zerebral, bildgestützte Einstellung
92.30.32↔	Stereotaktische Bestrahlung, einzeitig, extrazerebral, bildgestützte Einstellung	92.39.29↔	Andere Hochvoltstrahlentherapie, stereotaktische Bestrahlung, fraktioniert, zerebral, sonstige
92.30.99↔	Stereotaktische Bestrahlung, einzeitig, sonstige	92.39.30↔	Andere Hochvoltstrahlentherapie, stereotaktische Bestrahlung, fraktioniert, extrazerebral, intensitätsmodulierte Radiotherapie
92.31.00↔	Radiochirurgie mit Photonen n.n. bez., zerebral	92.39.31↔	Andere Hochvoltstrahlentherapie, stereotaktische Bestrahlung, fraktioniert, extrazerebral, intensitätsmodulierte Bogenbestrahlung (IMAT)
92.31.10↔	Radiochirurgie mit Photonen n.n. bez., extrazerebral	92.39.32↔	Andere Hochvoltstrahlentherapie, stereotaktische Bestrahlung, fraktioniert, extrazerebral, bildgestützte Einstellung
92.32.00↔	Mehrquellige Photon-Radiochirurgie, n.n.bez.	92.39.39↔	Andere Hochvoltstrahlentherapie, stereotaktische Bestrahlung, fraktioniert, extrazerebral, sonstige
92.32.01↔	Mehrquellige Photon-Radiochirurgie, Gamma-knife	92.41↔	Intraoperative Strahlentherapie mit Elektronen
92.33.00↔	Teilchen-Radiochirurgie, n.n.bez.		
92.33.01↔	Andere Hochvoltstrahlentherapie, stereotaktische Bestrahlung, einzeitig, zerebral		
92.33.11↔	Andere Hochvoltstrahlentherapie, stereotaktische Bestrahlung, einzeitig, extrazerebral		
92.39.00↔	Sonstige stereotaktische Radiochirurgie, n.n.bez.		

Prozedur B39-11

99.ba.11‡↔ Neurologische Komplexbehandlung des akuten Schlaganfalls in Stroke Center (SC), mindestens 24 Stunden bis höchstens 72 Stunden

ADRG B60

Nicht akute Paraplegie / Tetraplegie

Hauptdiagnose in Tabelle B60-1

DRG B60Z

Nicht akute Paraplegie / Tetraplegie

Hauptdiagnose B60-1

G04.1	Tropische spastische Paraplegie	G82.32	Schlaff Tetrapares u Tetrapleg, chron kompl QSL
G82.02	Schlaff Parapares u Parapleg, chron kompl QSL	G82.33	Schlaff Tetrapares u Tetrapleg, chron inkompl QSL
G82.03	Schlaff Parapares u Parapleg, chron inkompl QSL	G82.42	Spast Tetrapares u Tetrapleg, chron kompl QSL
G82.12	Spast Parapares u Parapleg, chron kompl QSL	G82.43	Spast Tetrapares u Tetrapleg, chron inkompl QSL
G82.13	Spast Parapares u Parapleg, chron inkompl QSL	G82.52	Tetrapares u Tetrapleg, nnbez, chron kompl QSL
G82.22	Parapares u Parapleg, nnbez, chron kompl QSL	G82.53	Tetrapares u Tetrapleg, nnbez, chron inkompl QSL
G82.23	Parapares u Parapleg, nnbez, chron inkompl QSL	P11.51	Geburtsverletzung Wirbelsäule u RM m chron QSL

ADRG B63

Demenz und andere chronische Störungen der Hirnfunktion

Hauptdiagnose in Tabelle B63-1

DRG B63A

Demenz und andere chronische Störungen der Hirnfunktion mit äusserst schweren CC

PCCL > 3

DRG B63B

Demenz und andere chronische Störungen der Hirnfunktion

Hauptdiagnose B63-1

F01.0	Vaskuläre Demenz m akutem Beginn	F03	Nnbez Demenz
F01.1	Multiinfarkt-Demenz	F04	Org amnest Synd, n d Alkoh/and psychotr Subst bed
F01.2	Subkortikale vaskuläre Demenz	F06.8	So nbez org psych Stör Schäd/FktStör Gehirn od körp KH
F01.3	Gemischte kortik u subkortik vaskuläre Demenz	F06.9	Nnbez org psych Stör Schäd/FktStör Gehirn od körp KH
F01.8	Sonstige vaskuläre Demenz	F07.0	Organische Persönlichkeitsstörung
F01.9	Vaskuläre Demenz, nnbez	F07.1	Postenzephalitisches Syndrom

F07.8	So org Pers-/VerhStör KH/Schäd/FktStör Gehirn körp KH	G93.9	KH Gehirn, nnbez
F09	Nnbez organ od symptomat psychische Störung	G96.9	KH Zentralnervensystem, nnbez
G30.0	Alzheimer-Krankheit mit frühem Beginn	G98	Sonst KH Nervensystem, aonkl
G30.1	Alzheimer-Krankheit mit spätem Beginn	I67.2	Zereb Atheroskl
G30.8	Sonstige Alzheimer-Krankheit	I67.80	Vasospasmen bei Subarachnoidalblutung
G30.9	Alzheimer-Krankheit, nicht näher bezeichnet	I67.88	Sonstige näher bezeichnete zerebrovaskuläre Krankheiten
G31.0	Umschriebene Hirnatrophie	I67.9	Zerebrovaskuläre KH, nnbez
G93.80	Apallisches Syndrom	R54	Senilität
G93.88	Sonstige näher bezeichnete Krankheiten des Gehirns		

ADRG B64 Delirium

Hauptdiagnose in Tabelle B64-1

DRG B64A Delirium mit äusserst schweren CC

PCCL > 3

DRG B64B Delirium

Hauptdiagnose B64-1

F05.0	Delir oh Demenz	F06.3	Organische affektive Störungen
F05.1	Delir b Demenz	F06.4	Organische Angststörung
F05.8	Sonstige Formen Delir	F06.5	Organische dissoziative Störung
F05.9	Delir, nnbez	F06.6	Organische emotional labile [asthenische] Störung
F06.0	Organische Halluzinose	F06.7	Leichte kognitive Störung
F06.1	Organische katatonie Störung	F07.9	Nnbez org Pers-/VerhStör KH/Schäd/FktStör Gehirn körp KH
F06.2	Organ wahnhafte [schizophreniforme] Störung	R41.0	Orientierungsstörung, nnbez

ADRG B66 Neubildungen des Nervensystems oder Stupor und Koma, nicht traumatisch bedingt

Hauptdiagnose in Tabelle B66-1

DRG B66A Neubildungen des Nervensystems mit äusserst schweren CC und mehr als ein Belegungstag

Hauptdiagnose in Tabelle B66-2 und Verweildauer > 1 Tag und PCCL > 3

DRG B66B Neubildungen des Nervensystems oder Stupor und Koma nicht traumatisch bedingt, Alter < 16 Jahre

Alter < 16 Jahre

DRG B66C Neubildungen des Nervensystems oder Stupor und Koma nicht traumatisch bedingt, Alter > 15 Jahre

Diagnose B66-1

C70.0	Bösartige Neubildung: Hirnhäute	C72.2	Bösartige Neubildung: Nn olfactorii [I Hirnnerv]
C70.1	Bösartige Neubildung: Rückenmarkhäute	C72.3	Bösartige Neubildung: Nervus opticus [II Hirnnerv]
C70.9	Bösartige Neubildung: Meningen, nicht näher bezeichnet	C72.4	Bösartige Neubildung: Nerv vestibulocochlearis [VIII Hirnnerv]
C71.0	BNB: Zerebrum, ausgenommen Hirnlappen und Ventrikel	C72.5	BNB: Sonstige und nicht näher bezeichnete Hirnnerven
C71.1	Bösartige Neubildung: Frontallappen	C72.8	BNB: Gehirn u andere Teile ZNS, mehr Teilbereiche überlapp
C71.2	Bösartige Neubildung: Temporallappen	C72.9	Bösartige Neubildung: Zentralnervensystem, nnbez
C71.3	Bösartige Neubildung: Parietallappen	C75.2	Bösartige Neubildung: Ductus craniopharyngealis
C71.4	Bösartige Neubildung: Okzipitallappen	C75.3	BNB: Epiphyse [Glandula pinealis] [Zirbeldrüse]
C71.5	Bösartige Neubildung: Hirnventrikel	C75.4	Bösartige Neubildung: Glomus caroticum
C71.6	Bösartige Neubildung: Zerebellum	C75.5	BNB: Glomus aorticum u sonstige Paraganglien
C71.7	Bösartige Neubildung: Hirnstamm	C79.3	Sekundäre BNB Gehirn u Hirnhäute
C71.8	Bösartige Neubildung: Gehirn, mehrere Teilbereiche überlapp	C79.4	Sekundäre BNB so u nnbez Teile Nervensystem
C71.9	Bösartige Neubildung: Gehirn, nicht näher bezeichnet	D32.0	Gutartige Neubildung Hirnhäute
C72.0	Bösartige Neubildung: Rückenmark	D32.1	Gutartige Neubildung Rückenmarkhäute
C72.1	Bösartige Neubildung: Cauda equina	D32.9	Gutartige Neubildung Meningen, nnbez



D33.0	Gutartige Neubildung Gehirn, supratentoriell	D43.9	NB unsich/unbek Verhalt ZNS, nnbez
D33.1	Gutartige Neubildung Gehirn, infratentoriell	D44.4	NB unsich/unbek Verhalt Duct craniopharyngealis
D33.2	Gutartige Neubildung Gehirn, nnbez	D44.5	NB unsich/unbek Verhalt Epiphyse [GI pin] [Zirbeld]
D33.3	Gutartige Neubildung Hirnnerven	D44.6	NB unsich/unbek Verhalt Glomus caroticum
D33.4	Gutartige Neubildung Rückenmark	D44.7	NB unsich/unbek Verhalt Glom aortic so Paragangl
D33.7	Gutartige Neubildung sonst nbez Teile ZNS	E03.5	Myxödemkoma
D33.9	Gutartige Neubildung ZNS, nnbez	G93.5	Compressio cerebri
D35.3	Gutartige Neubildung Ductus craniopharyngealis	G93.6	Hirnödem
D35.4	Gutart Neubild Epiphyse [GI pineal] [Zirbeldrüse]	P91.0	Zerebrale Ischämie b Neugeborenen
D35.5	Gutartige Neubildung Glomus caroticum	P91.1	Erworbene periventriculäre Zysten b Neugeborenen
D35.6	Gutart Neubild Glomus aortic u so Paraganglien	P91.2	Zerebrale Leukomalazie b Neugeborenen
D36.1	Gutart Neubild periph Nerven u auton Nervensystem	P91.4	Zerebraler Depressionszustand Neugeborenes
D42.0	NB unsich/unbek Verhalt Hirnhäute	P91.5	Koma b Neugeborenen
D42.1	NB unsich/unbek Verhalt Rückenmarkhäute	P91.6	Hypoxisch-ischäm Enzephalopathie b Neugeb [HIE]
D42.9	NB unsich/unbek Verhalt Meningen, nnbez	P91.80	Locked-in-Synd u apallisches Synd beim Neugeborenen
D43.0	NB unsich/unbek Verhalt Gehirn, supratentoriell	P91.88	Sonst näher bez zerebrale Störungen b Neugeborenen
D43.1	NB unsich/unbek Verhalt Gehirn, infratentoriell	P91.9	Zerebrale Störung b Neugeborenen, nnbez
D43.2	NB unsich/unbek Verhalt Gehirn, nnbez	R40.0	Somnolenz
D43.3	NB unsich/unbek Verhalt Hirnnerven	R40.1	Sopor
D43.4	NB unsich/unbek Verhalt Rückenmark	R40.2	Koma, nnbez
D43.7	NB unsich/unbek Verhalt sonst Teile ZNS		

Hauptdiagnose B66-2

C70.0	Bösartige Neubildung: Hirnhäute	D32.1	Gutartige Neubildung Rückenmarkhäute
C70.1	Bösartige Neubildung: Rückenmarkhäute	D32.9	Gutartige Neubildung Meningen, nnbez
C70.9	Bösartige Neubildung: Meningen, nicht näher bezeichnet	D33.0	Gutartige Neubildung Gehirn, supratentoriell
C71.0	BNB: Zerebrum, ausgenommen Hirnlappen und Ventrikel	D33.1	Gutartige Neubildung Gehirn, infratentoriell
C71.1	Bösartige Neubildung: Frontallappen	D33.2	Gutartige Neubildung Gehirn, nnbez
C71.2	Bösartige Neubildung: Temporallappen	D33.3	Gutartige Neubildung Hirnnerven
C71.3	Bösartige Neubildung: Parietallappen	D33.4	Gutartige Neubildung Rückenmark
C71.4	Bösartige Neubildung: Okzipitallappen	D33.7	Gutartige Neubildung sonst nbez Teile ZNS
C71.5	Bösartige Neubildung: Hirnventrikel	D33.9	Gutartige Neubildung ZNS, nnbez
C71.6	Bösartige Neubildung: Zerebellum	D35.3	Gutartige Neubildung Ductus craniopharyngealis
C71.7	Bösartige Neubildung: Hirnstamm	D35.4	Gutart Neubild Epiphyse [GI pineal] [Zirbeldrüse]
C71.8	Bösartige Neubildung: Gehirn, mehrere Teilbereiche überlapp	D35.5	Gutartige Neubildung Glomus caroticum
C71.9	Bösartige Neubildung: Gehirn, nicht näher bezeichnet	D35.6	Gutart Neubild Glomus aortic u so Paraganglien
C72.0	Bösartige Neubildung: Rückenmark	D36.1	Gutart Neubild periph Nerven u auton Nervensystem
C72.1	Bösartige Neubildung: Cauda equina	D42.0	NB unsich/unbek Verhalt Hirnhäute
C72.2	Bösartige Neubildung: Nn olfactorii [I Hirnnerv]	D42.1	NB unsich/unbek Verhalt Rückenmarkhäute
C72.3	Bösartige Neubildung: Nervus opticus [II Hirnnerv]	D42.9	NB unsich/unbek Verhalt Meningen, nnbez
C72.4	Bösartige Neubildung: Nerv vestibulocochlearis [VIII Hirnnerv]	D43.0	NB unsich/unbek Verhalt Gehirn, supratentoriell
C72.5	BNB: Sonstige und nicht näher bezeichnete Hirnnerven	D43.1	NB unsich/unbek Verhalt Gehirn, infratentoriell
C72.8	BNB: Gehirn u andere Teile ZNS, mehr Teilbereiche überlapp	D43.2	NB unsich/unbek Verhalt Gehirn, nnbez
C72.9	Bösartige Neubildung: Zentralnervensystem, nnbez	D43.3	NB unsich/unbek Verhalt Hirnnerven
C75.2	Bösartige Neubildung: Ductus craniopharyngealis	D43.4	NB unsich/unbek Verhalt Rückenmark
C75.3	BNB: Epiphyse [Glandula pinealis] [Zirbeldrüse]	D43.7	NB unsich/unbek Verhalt sonst Teile ZNS
C75.4	Bösartige Neubildung: Glomus caroticum	D43.9	NB unsich/unbek Verhalt ZNS, nnbez
C75.5	BNB: Glomus aorticum u sonstige Paraganglien	D44.4	NB unsich/unbek Verhalt Duct craniopharyngealis
C79.3	Sekundäre BNB Gehirn u Hirnhäute	D44.5	NB unsich/unbek Verhalt Epiphyse [GI pin] [Zirbeld]
C79.4	Sekundäre BNB so u nnbez Teile Nervensystem	D44.6	NB unsich/unbek Verhalt Glomus caroticum
D32.0	Gutartige Neubildung Hirnhäute	D44.7	NB unsich/unbek Verhalt Glom aortic so Paragangl

ADRG B67

Morbus Parkinson

Hauptdiagnose in Tabelle B67-1

DRG B67A

Morbus Parkinson mit äusserst schweren CC oder schwerster Beeinträchtigung oder Einstellung neurologischer Stimulationsparameter

Hauptdiagnose in Tabelle B67-2 oder PCCL > 3 oder Hauptdiagnose in Tabelle B67-3 und Nebendiagnose in Tabelle B67-4 und Nebendiagnose in Tabelle B67-5 oder Prozedur in Tabelle B67-6

DRG B67B

Morbus Parkinson

Hauptdiagnose B67-1

G20.00	Prim Parkins-Synd fehl/ger Beeintr: Oh Wirkungsflukt	G21.2	Parkinson-Syndrom d sonst exogene Agenzien
G20.01	Prim Parkins-Synd fehl/ger Beeintr: M Wirkungsflukt	G21.3	Postenzephalitisches Parkinson-Syndrom
G20.10	Prim Parkins-Synd mäß/schwer Beeintr: Oh Wirkungsflukt	G21.4	Vaskuläres Parkinson-Syndrom
G20.11	Prim Parkins-Synd mäß/schwer Beeintr: M Wirkungsflukt	G21.8	Sonstiges sekundäres Parkinson-Syndrom
G20.20	Prim Parkins-Synd schwerst Beeintr: Oh Wirkungsflukt	G21.9	Sekundäres Parkinson-Syndrom, nnbez
G20.21	Prim Parkins-Synd schwerst Beeintr: M Wirkungsflukt	G23.0	Hallervorden-Spatz-Syndrom
G20.90	Prim Parkins-Synd nnbez: Oh Wirkungsflukt	G23.1	Progres supranukl Ophthalmopleg [Steele-Rich-Olsz-Synd]
G20.91	Prim Parkins-Synd nnbez: M Wirkungsflukt	G23.8	Sonstige nbez degenerative KH Basalganglien
G21.0	Malignes Neuroleptika-Syndrom	G23.9	Degenerative KH Basalganglien, nnbez
G21.1	Sonst arzneimittelinduziertes Parkinson-Synd		

Hauptdiagnose B67-2

G20.20	Prim Parkins-Synd schwerst Beeintr: Oh Wirkungsflukt	G20.21	Prim Parkins-Synd schwerst Beeintr: M Wirkungsflukt
--------	--	--------	---

Hauptdiagnose B67-3

G20.00	Prim Parkins-Synd fehl/ger Beeintr: Oh Wirkungsflukt	G20.11	Prim Parkins-Synd mäß/schwer Beeintr: M Wirkungsflukt
G20.01	Prim Parkins-Synd fehl/ger Beeintr: M Wirkungsflukt	G20.90	Prim Parkins-Synd nnbez: Oh Wirkungsflukt
G20.10	Prim Parkins-Synd mäß/schwer Beeintr: Oh Wirkungsflukt	G20.91	Prim Parkins-Synd nnbez: M Wirkungsflukt

Nebendiagnose B67-4

F02.3	Demenz b primärem Parkinson-Syndrom
-------	-------------------------------------

Nebendiagnose B67-5

F06.0	Organische Halluzinose	F06.2	Organ wahnhafte [schizophreniforme] Störung
-------	------------------------	-------	---

Prozedur B67-6

89.1a.11†↔	Neurologische Einstellung von Stimulationsparametern, mehr als 5 Tage
------------	---

ADRG B68**Multiple Sklerose und zerebellare Ataxie**

Hauptdiagnose in Tabelle B68-1

DRG B68A**Multiple Sklerose und zerebellare Ataxie mit komplexer Diagnose oder äusserst schweren CC, mehr als ein Belegungstag**

Verweildauer > 1 Tag und (PCCL > 3 oder Hauptdiagnose in Tabelle B68-2)

DRG B68B**Multiple Sklerose und zerebellare Ataxie****Hauptdiagnose B68-1**

G11.0	Angeborene nichtprogressive Ataxie	G35.9	Multiple Sklerose, nicht näher bezeichnet
G11.1	Früh beginnende zerebellare Ataxie	G36.0	Neuromyelitis optica [Devic-KH]
G11.2	Spät beginnende zerebellare Ataxie	G36.1	Akut u subak hämorrhag Leukoenzephalitis [Hurst]
G11.3	Zerebellare Ataxie defekt DNA-Reparatursystem	G36.8	Sonstige nbez akute disseminierte Demyelinisation
G11.4	Hereditäre spastische Paraplegie	G36.9	Akute disseminierte Demyelinisation, nnbez
G11.8	Sonstige hereditäre Ataxien	G37.0	Diffuse Hirnsklerose
G11.9	Hereditäre Ataxie, nnbez	G37.1	Zentrale Demyelinisation Corpus callosum
G35.0	Erstmanifestation einer multiplen Sklerose	G37.2	Zentrale pontine Myelinolyse
G35.10	MS m schubförm Verl: OA akute Exazerbation od Progress	G37.3	Myelitis transversa acuta b demyelinisier KH ZNS
G35.11	MS m schubförm Verl: MA akute Exazerbation od Progress	G37.4	Subakute nekrotisierende Myelitis [Foix-Alajouanine-Synd]
G35.20	MS m prim chron Verl: OA akute Exazerbation od Progress	G37.5	Konzentr Sklerose [Baló-KH]
G35.21	MS m prim chron Verl: MA akute Exazerbation od Progress	G37.8	Sonst nbez demyelinisierende KH ZNS
G35.30	MS m sek chron Verl: OA akute Exazerbation od Progress	G37.9	Demyelinisierende KH ZNS, nnbez
G35.31	MS m sek chron Verl: MA akute Exazerbation od Progress		

Hauptdiagnose B68-2

G11.0	Angeborene nichtprogressive Ataxie	G37.1	Zentrale Demyelinisation Corpus callosum
G11.1	Früh beginnende zerebellare Ataxie	G37.2	Zentrale pontine Myelinolyse
G11.2	Spät beginnende zerebellare Ataxie	G37.3	Myelitis transversa acuta b demyelinisier KH ZNS
G11.3	Zerebellare Ataxie defekt DNA-Reparatursystem	G37.4	Subakute nekrotisierende Myelitis [Foix-Alajouanine-Synd]
G11.4	Hereditäre spastische Paraplegie	G37.5	Konzentr Sklerose [Baló-KH]
G11.8	Sonstige hereditäre Ataxien	G37.8	Sonst nbez demyelinisierende KH ZNS
G11.9	Hereditäre Ataxie, nnbez	G37.9	Demyelinisierende KH ZNS, nnbez
G37.0	Diffuse Hirnsklerose		

ADRG B69**Transitorische ischämische Attacke (TIA) und extrakranielle Gefäßverschlüsse**

Hauptdiagnose in Tabelle B69-1

DRG B69A**Transitorische ischämische Attacke (TIA) und extrakranielle Gefäßverschlüsse mit neurologischer Komplexbehandlung des akuten Schlaganfalls > 72 Stunden**

Prozedur in Tabelle B69-2

DRG B69B**Transitorische ischämische Attacke (TIA) und extrakranielle Gefäßverschlüsse mit neurologischer Komplexbehandlung des akuten Schlaganfalls < 73 Stunden**

Prozedur in Tabelle B69-3

DRG B69C**Transitorische ischämische Attacke (TIA) und extrakranielle Gefäßverschlüsse mit anderer neurologischer Komplexbehandlung des akuten Schlaganfalls**

Mindestens eine Prozedur in Tabelle B69-4

DRG B69D**Transitorische ischämische Attacke (TIA) und extrakranielle Gefäßverschlüsse****Hauptdiagnose B69-1**

G45.02	A-vert-Synd m Bas-Sympt, kompl Rückbild innh 1-24 h	G45.49	Transient glob Amnes [amnest Epis], Verlf Rückb nnbez
G45.03	A-vert-Synd m Bas-Sympt, kompl Rückbild innh < 1 h	G45.82	So zer transit ischäm u verw Synd, kompl Rückb innh 1-24 h
G45.09	A-vert-Synd m Basil-Sympt, Verlf Rückb nnbez	G45.83	So zer transit ischäm u verw Synd, kompl Rückb innh < 1 h
G45.12	Art-carot-int-Synd (halbs), kompl Rückbild innh 1-24 h	G45.89	So zer transit ischäm u verw Synd, Verlf Rückb nnbez
G45.13	Art-carot-int-Synd (halbs), kompl Rückbild innh < 1 h	G45.92	Zer transit Ischämie, nnbez, kompl Rückb innh 1-24 h
G45.19	Art-carot-int-Synd (halbs), Verlf Rückb nnbez	G45.93	Zer transit Ischämie, nnbez, kompl Rückb innh < 1 h
G45.22	Mult/bilat Synd extraz hirners Aa, kompl Rückb innh 1-24 h	G45.99	Zer transit Ischämie, nnbez, Verlf Rückb nnbez
G45.23	Mult/bilat Synd extraz hirners Aa, kompl Rückb innh < 1 h	I65.0	Verschl u Stenose A vertebralis
G45.29	Mult u bilat Synd extrazer hirners Aa, Verlf Rückb nnbez	I65.1	Verschl u Stenose A basilaris
G45.32	Amauros fug, kompl Rückb innh 1-24 h	I65.2	Verschl u Stenose A carotis
G45.33	Amauros fug, kompl Rückb innh < 1 h	I65.3	Verschl u Sten mehr/bds präzereb Aa
G45.39	Amauros fug, Verlf Rückb nnbez	I65.8	Verschl u Sten sonst präzereb Aa
G45.42	Transient glob Amnes [amnest Epis], kompl Rückb in 1-24 h	I65.9	Verschl u Sten nnbez präzereb Aa
G45.43	Transient glob Amnes [amnest Epis], kompl Rückb innh < 1 h	I66.3	Verschl u Stenose Aa Cerebelli

Prozedur B69-2

99.ba.12†↔ Neurologische Komplexbehandlung des akuten Schlaganfalls in Stroke Center (SC), mehr als 72 Stunden

Prozedur B69-3

99.ba.11†↔ Neurologische Komplexbehandlung des akuten Schlaganfalls in Stroke Center (SC), mindestens 24 Stunden bis höchstens 72 Stunden

Prozedur B69-4

99.ba.21†↔ Andere neurologische Komplexbehandlung des Schlaganfalls in einer Stroke Unit (SU), mindestens 24 bis höchstens 72 Stunden

99.ba.22†↔ Andere neurologische Komplexbehandlung des Schlaganfalls in einer Stroke Unit (SU), mehr als 72 Stunden

99.ba.31†↔ Andere Komplexbehandlung des akuten Schlaganfalls im neurologischen Telekonsildienst, mindestens 24 bis höchstens 72 Stunden

99.ba.32†↔ Andere Komplexbehandlung des akuten Schlaganfalls im neurologischen Telekonsildienst, mehr als 72 Stunden

ADRG B70 Apoplexie

Hauptdiagnose in Tabelle B70-1

DRG B70A Apoplexie mit neurologischer Komplexbehandlung des akuten Schlaganfalls > 72 Std. oder Intensivmedizinische Komplexbehandlung >184 Aufwandspunkte, mit komplizierender Diagnose od. schw. motor. Funktionsstörung

(Verweildauer > 1 Tag oder Prozedur in Tabelle B70-4) und mindestens eine Prozedur in Tabelle B70-5 und mindestens eine Prozedur in Tabelle B70-6 und (Diagnose in Tabelle B70-2 oder Nebendiagnose in Tabelle B70-3)

DRG B70B Apoplexie mit neurologischer Komplexbehandlung des akuten Schlaganfalls > 72 Std. oder Intensivmedizinische Komplexbehandlung > 184 Aufwandspunkte

(Verweildauer > 1 Tag oder Prozedur in Tabelle B70-4) und mindestens eine Prozedur in Tabelle B70-5 und mindestens eine Prozedur in Tabelle B70-6

DRG B70C Apoplexie mit neurologischer Komplexbehandlung des akuten Schlaganfalls < 73 Std., mit komplizierender Diagnose oder Thrombolyse oder schw. motor. Funktionsstörung

(Verweildauer > 1 Tag oder Prozedur in Tabelle B70-4) und mindestens eine Prozedur in Tabelle B70-5 und (Diagnose in Tabelle B70-2 oder Prozedur in Tabelle B70-4 oder Nebendiagnose in Tabelle B70-3)

DRG B70D Apoplexie mit neurologischer Komplexbehandlung des akuten Schlaganfalls < 73 Std., oder mit anderer neurolog. Komplexbehandlung > 72 Std.

(Verweildauer > 1 Tag oder Prozedur in Tabelle B70-4) und (mindestens eine Prozedur in Tabelle B70-5 oder mindestens eine Prozedur in Tabelle B70-7 und Prozedur in Tabelle B70-8)

DRG B70E Apoplexie mit anderer neurologischer Komplexbehandlung des akuten Schlaganfalls < 73 Std.

(Verweildauer > 1 Tag oder Prozedur in Tabelle B70-4) und mindestens eine Prozedur in Tabelle B70-7

DRG B70F Apoplexie, mehr als ein Belegungstag oder Thrombolyse mit komplizierender Diagnose oder schw. motor. Funktionsstörung

(Verweildauer > 1 Tag oder Prozedur in Tabelle B70-4) und (Diagnose in Tabelle B70-2 oder Prozedur in Tabelle B70-4 oder Nebendiagnose in Tabelle B70-3)

DRG B70G Apoplexie, mehr als ein Belegungstag

Verweildauer > 1 Tag oder Prozedur in Tabelle B70-4

DRG B70H Apoplexie, mehr als ein Belegungstag oder Thrombolyse, verstorben < 5 Tage nach Aufnahme, mit neurologischer Komplexbehandlung des akuten Schlaganfalls oder anderer neurologischer Komplexbehandlung

(Verweildauer > 1 Tag oder Prozedur in Tabelle B70-4) und Verweildauer < 5 Tage und Entlassungsgrund ist gleich Verstorben (07) und (mindestens eine Prozedur in Tabelle B70-9 oder mindestens eine Prozedur in Tabelle B70-7)

DRG B70I Apoplexie, mehr als ein Belegungstag oder Thrombolyse, verstorben < 5 Tage nach Aufnahme

(Verweildauer > 1 Tag oder Prozedur in Tabelle B70-4) und Verweildauer < 5 Tage und Entlassungsgrund ist gleich Verstorben (07)

DRG B70J Apoplexie, ein Belegungstag**Hauptdiagnose B70-1**

I60.0	SubarachBlutung, von Karotissiphon/-bifurkation ausgeh	I62.9	Intrakranielle Blutung (nichttraumatisch), nnbez
I60.1	SubarachBlutung, von A cerebri media ausgehend	I63.0	Hirninfd Thromb präzereb Aa
I60.2	SubarachBlutung, von A communicans ant ausgehend	I63.1	Hirninfd Embol präzereb Aa
I60.3	SubarachBlutung, von A communicans post ausgehend	I63.2	Hirninfd nnbez Verschl/Sten präzereb Aa
I60.4	SubarachBlutung, von A basilaris ausgehend	I63.3	Hirninfd Thromb zereb Aa
I60.5	SubarachBlutung, von A vertebralis ausgehend	I63.4	Hirninfd Embol zereb Aa
I60.6	SubarachBlutung, von sonst intrakran A ausgehend	I63.5	Hirninfd nnbez Verschl/Sten zereb Aa
I60.7	SubarachBlutung, von nnbez intrakran A ausgehend	I63.6	Hirninfd Thrombose Hirnvenen, nichteitrig
I60.8	Sonstige Subarachnoidalblutung	I63.8	Sonstiger Hirninfarkt
I60.9	Subarachnoidalblutung, nnbez	I63.9	Hirnininfarkt, nnbez
I61.0	Intrazereb Blutung Großhirnhemisphäre, subkortikal	I64	Schlaganfall, nicht als Blutg od Infarkt bez
I61.1	Intrazereb Blutung Großhirnhemisphäre, kortikal	I66.0	Verschluss u Stenose A cerebri media
I61.2	Intrazereb Blutung Großhirnhemisphäre, nnbez	I66.1	Verschluss u Stenose A cerebri anterior
I61.3	Intrazerebrale Blutung Hirnstamm	I66.2	Verschluss u Stenose A cerebri posterior
I61.4	Intrazerebrale Blutung Kleinhirn	I66.4	Verschl u Sten mehr u bds zereb Aa
I61.5	Intrazerebrale intraventrikuläre Blutung	I66.8	Verschl u Sten sonst zereb A
I61.6	Intrazerebrale Blutung an mehreren Lok	I66.9	Verschl u Sten nnbez zereb A
I61.8	Sonstige intrazerebrale Blutung	I67.0	Dissektion zerebraler Arterien
I61.9	Intrazerebrale Blutung, nnbez	I67.10	Zerebrales Aneurysma (erworben)
I62.00	Subdurale Blutung (nichttraumatisch): Akut	I67.11	Zerebrale arteriovenöse Fistel (erworben)
I62.01	Subdurale Blutung (nichttraumatisch): Subakut	I72.0	Aneurysma u Dissektion A carotis
I62.02	Subdurale Blutung (nichttraumatisch): Chronisch	I72.5	Aneurysma und Dissektion sonst präzerebraler Arterien
I62.09	Subdurale Blutung (nichttraumatisch): N.n.b	I72.6	Aneurysma und Dissektion der A. vertebralis
I62.1	Nichttraumatische extradurale Blutung		

Diagnose B70-2

C79.3	Sekundäre BNB Gehirn u Hirnhäute	I60.7	SubarachBlutung, von nnbez intrakran A ausgehend
G40.2	Lokbez (fok) (part) idiop Epil/epil Synd m komplex fok Anf	I60.8	Sonstige Subarachnoidalblutung
G40.3	Generalisierte idiopath Epilepsie u epilept Synd	I60.9	Subarachnoidalblutung, nnbez
G40.4	Sonst generalisierte Epilepsie u epileptische Synd	I61.0	Intrazereb Blutung Großhirnhemisphäre, subkortikal
G40.5	Spezielle epileptische Syndrome	I61.1	Intrazereb Blutung Großhirnhemisphäre, kortikal
G40.6	Grand-mal-Anfälle, nnbez (m/oh Petit mal)	I61.2	Intrazereb Blutung Großhirnhemisphäre, nnbez
G41.0	Grand-mal-Status	I61.3	Intrazerebrale Blutung Hirnstamm
G41.2	Status epilepticus m komplexfokalen Anfällen	I61.4	Intrazerebrale Blutung Kleinhirn
I60.0	SubarachBlutung, von Karotissiphon/-bifurkation ausgeh	I61.5	Intrazerebrale intraventrikuläre Blutung
I60.1	SubarachBlutung, von A cerebri media ausgehend	I61.6	Intrazerebrale Blutung an mehreren Lok
I60.2	SubarachBlutung, von A communicans ant ausgehend	I61.8	Sonstige intrazerebrale Blutung
I60.3	SubarachBlutung, von A communicans post ausgehend	I61.9	Intrazerebrale Blutung, nnbez
I60.4	SubarachBlutung, von A basilaris ausgehend	I62.9	Intrakranielle Blutung (nichttraumatisch), nnbez
I60.5	SubarachBlutung, von A vertebralis ausgehend	I65.1	Verschluss u Stenose A basilaris
I60.6	SubarachBlutung, von sonst intrakran A ausgehend		

Nebendiagnose B70-3

U50.40	Schw motor FktEinschr, Barthel-Index, 20-35 Pkt	U50.50	Sehr schw motor FktEinschr, Barthel-Index, 0-15 Pkt
U50.41	Schw motor FktEinschr, motor FIM, 31-42 Pkt	U50.51	Sehr schw motor FktEinschr, motor FIM, 13-30 Pkt

Prozedur B70-4

99.10.00†↔	Injektion oder Infusion von thrombolytischer Substanz, n.n.bez.	99.10.14†↔	Tägliche Infusion mit thrombolytischer Substanz, 15-21 Tage
99.10.11†↔	Tägliche Infusion mit thrombolytischer Substanz, 1-2 Tage	99.10.15†↔	Tägliche Infusion mit thrombolytischer Substanz, mehr Tage
99.10.12†↔	Tägliche Infusion mit thrombolytischer Substanz, 3-8 Tage	99.10.99†↔	Injektion oder Infusion von thrombolytischer Substanz, sonstige
99.10.13†↔	Tägliche Infusion mit thrombolytischer Substanz, 9-14 Tage		

Prozedur B70-5

99.b7.13†↔	Intensivmedizinische Komplexbehandlung, 185 bis 360 Aufwandspunkte	99.b7.17†↔	Intensivmedizinische Komplexbehandlung, 1105 bis 1380 Aufwandspunkte
99.b7.14†↔	Intensivmedizinische Komplexbehandlung, 361 bis 552 Aufwandspunkte	99.b7.18†↔	Intensivmedizinische Komplexbehandlung, 1381 bis 1656 Aufwandspunkte
99.b7.15†↔	Intensivmedizinische Komplexbehandlung, 553 bis 828 Aufwandspunkte	99.b7.1a†↔	Intensivmedizinische Komplexbehandlung, 1657 bis 1932 Aufwandspunkte
99.b7.16†↔	Intensivmedizinische Komplexbehandlung, 829 bis 1104 Aufwandspunkte	99.b7.1b†↔	Intensivmedizinische Komplexbehandlung, 1933 bis 2208 Aufwandspunkte

99.b7.1c†↔ Intensivmedizinische Komplexbehandlung, 2209 bis 2484 Aufwandspunkte	99.b7.1k†↔ Intensivmedizinische Komplexbehandlung, 9201 bis 11040 Aufwandspunkte
99.b7.1d†↔ Intensivmedizinische Komplexbehandlung, 2485 bis 2760 Aufwandspunkte	99.b7.1l†↔ Intensivmedizinische Komplexbehandlung, 11041 bis 13800 Aufwandspunkte
99.b7.1e†↔ Intensivmedizinische Komplexbehandlung, 2761 bis 3220 Aufwandspunkte	99.b7.1m†↔ Intensivmedizinische Komplexbehandlung, 13801 bis 16560 Aufwandspunkte
99.b7.1f†↔ Intensivmedizinische Komplexbehandlung, 3221 bis 3680 Aufwandspunkte	↔
99.b7.1g†↔ Intensivmedizinische Komplexbehandlung, 3681 bis 4600 Aufwandspunkte	99.b7.1n†↔ Intensivmedizinische Komplexbehandlung, 16561 bis 19320 Aufwandspunkte
99.b7.1h†↔ Intensivmedizinische Komplexbehandlung, 4601 bis 5520 Aufwandspunkte	99.b7.1o†↔ Intensivmedizinische Komplexbehandlung, 19321 und mehr Aufwandspunkte
99.b7.1i†↔ Intensivmedizinische Komplexbehandlung, 5521 bis 7360 Aufwandspunkte	99.ba.11†↔ Neurologische Komplexbehandlung des akuten Schlaganfalls in Stroke Center (SC), mindestens 24 Stunden bis höchstens 72 Stunden
99.b7.1j†↔ Intensivmedizinische Komplexbehandlung, 7361 bis 9200 Aufwandspunkte	99.ba.12†↔ Neurologische Komplexbehandlung des akuten Schlaganfalls in Stroke Center (SC), mehr als 72 Stunden

Prozedur B70-6

99.b7.13†↔ Intensivmedizinische Komplexbehandlung, 185 bis 360 Aufwandspunkte	99.b7.1f†↔ Intensivmedizinische Komplexbehandlung, 3221 bis 3680 Aufwandspunkte
99.b7.14†↔ Intensivmedizinische Komplexbehandlung, 361 bis 552 Aufwandspunkte	99.b7.1g†↔ Intensivmedizinische Komplexbehandlung, 3681 bis 4600 Aufwandspunkte
99.b7.15†↔ Intensivmedizinische Komplexbehandlung, 553 bis 828 Aufwandspunkte	99.b7.1h†↔ Intensivmedizinische Komplexbehandlung, 4601 bis 5520 Aufwandspunkte
99.b7.16†↔ Intensivmedizinische Komplexbehandlung, 829 bis 1104 Aufwandspunkte	99.b7.1i†↔ Intensivmedizinische Komplexbehandlung, 5521 bis 7360 Aufwandspunkte
99.b7.17†↔ Intensivmedizinische Komplexbehandlung, 1105 bis 1380 Aufwandspunkte	99.b7.1j†↔ Intensivmedizinische Komplexbehandlung, 7361 bis 9200 Aufwandspunkte
99.b7.18†↔ Intensivmedizinische Komplexbehandlung, 1381 bis 1656 Aufwandspunkte	99.b7.1k†↔ Intensivmedizinische Komplexbehandlung, 9201 bis 11040 Aufwandspunkte
99.b7.1a†↔ Intensivmedizinische Komplexbehandlung, 1657 bis 1932 Aufwandspunkte	99.b7.1l†↔ Intensivmedizinische Komplexbehandlung, 11041 bis 13800 Aufwandspunkte
99.b7.1b†↔ Intensivmedizinische Komplexbehandlung, 1933 bis 2208 Aufwandspunkte	99.b7.1m†↔ Intensivmedizinische Komplexbehandlung, 13801 bis 16560 Aufwandspunkte
99.b7.1c†↔ Intensivmedizinische Komplexbehandlung, 2209 bis 2484 Aufwandspunkte	↔
99.b7.1d†↔ Intensivmedizinische Komplexbehandlung, 2485 bis 2760 Aufwandspunkte	99.b7.1n†↔ Intensivmedizinische Komplexbehandlung, 16561 bis 19320 Aufwandspunkte
99.b7.1e†↔ Intensivmedizinische Komplexbehandlung, 2761 bis 3220 Aufwandspunkte	99.b7.1o†↔ Intensivmedizinische Komplexbehandlung, 19321 und mehr Aufwandspunkte
	99.ba.12†↔ Neurologische Komplexbehandlung des akuten Schlaganfalls in Stroke Center (SC), mehr als 72 Stunden

Prozedur B70-7

99.ba.21†↔ Andere neurologische Komplexbehandlung des Schlaganfalls in einer Stroke Unit (SU), mindestens 24 bis höchstens 72 Stunden	99.ba.32†↔ Andere Komplexbehandlung des akuten Schlaganfalls im neurologischen Telekonsildienst, mehr als 72 Stunden
99.ba.22†↔ Andere neurologische Komplexbehandlung des Schlaganfalls in einer Stroke Unit (SU), mehr als 72 Stunden	
99.ba.31†↔ Andere Komplexbehandlung des akuten Schlaganfalls im neurologischen Telekonsildienst, mindestens 24 bis höchstens 72 Stunden	

Prozedur B70-8

99.ba.22†↔ Andere neurologische Komplexbehandlung des Schlaganfalls in einer Stroke Unit (SU), mehr als 72 Stunden	99.ba.32†↔ Andere Komplexbehandlung des akuten Schlaganfalls im neurologischen Telekonsildienst, mehr als 72 Stunden
--	--

Prozedur B70-9

99.ba.11†↔ Neurologische Komplexbehandlung des akuten Schlaganfalls in Stroke Center (SC), mindestens 24 Stunden bis höchstens 72 Stunden	99.ba.12†↔ Neurologische Komplexbehandlung des akuten Schlaganfalls in Stroke Center (SC), mehr als 72 Stunden
---	--

ADRG B71**Erkrankungen an Hirnnerven und peripheren Nerven**

Hauptdiagnose in Tabelle B71-1

DRG B71A**Erkrankungen an Hirnnerven und peripheren Nerven mit komplexer Diagnose, mit schweren CC oder bei Para- / Tetraplegie, oder ohne komplexe Diagnose mit schweren CC bei Para- / Tetraplegie**

Hauptdiagnose in Tabelle B71-2 und (PCCL > 2 oder Diagnose in Tabelle B71-3) oder PCCL > 2 und Diagnose in Tabelle B71-3

DRG B71B**Erkrankungen an Hirnnerven und peripheren Nerven mit komplexer Diagnose, oder ohne komplexe Diagn. mit schweren CC, oder ohne schweren CC bei Para- / Tetraplegie**

Hauptdiagnose in Tabelle B71-2 oder PCCL > 2 oder Diagnose in Tabelle B71-3

DRG B71C**Erkrankungen an Hirnnerven und peripheren Nerven****Hauptdiagnose B71-1**

E10.40	Diabetes mellitus, Typ 1: m neur Komplik, n entgl bez	G57.3	Läsion Nervus fibularis (peroneus) communis
E10.41	Diabetes mellitus, Typ 1: m neur Komplik, entgl bez	G57.4	Läsion Nervus tibialis
E11.40	Diabetes mellitus, Typ 2: m neurol Komplik, n entgl bez	G57.5	Tarsaltunnel-Syndrom
E11.41	Diabetes mellitus, Typ 2: m neurol Komplik, entgl bez	G57.6	Läsion Nervus plantaris
E12.40	DM iVm Fehl-/Mangelernähr m neurol Komplik, n entgl bez	G57.8	Sonstige Mononeuropathien untere Extremität
E12.41	DM iVm Fehl-/Mangelernähr m neurol Komplik, entgl bez	G57.9	Mononeuropathie untere Extremität, nnbez
E13.40	Sonst nbez Diab mell m neur Komplik, n entgl bez	G58.7	Mononeuritis multiplex
E13.41	Sonst nbez Diab mell m neur Komplik, entgl bez	G58.8	Sonstige nbez Mononeuropathien
E14.40	Nnbez Diab mell m neurol Komplik, n entgl bez	G58.9	Mononeuropathie, nnbez
E14.41	Nnbez Diab mell m neurol Komplik, entgl bez	G60.0	Hereditäre sensomotorische Neuropathie
G50.0	Trigeminusneuralgie	G60.2	Neuropathie in Verbindung m hereditärer Ataxie
G50.1	Atypischer Gesichtsschmerz	G60.3	Idiopathische progressive Neuropathie
G50.8	Sonstige KH Nervus trigeminus	G60.8	Sonst hereditäre u idiopathische Neuropathien
G50.9	KH Nervus trigeminus, nnbez	G60.9	Hereditäre u idiopathische Neuropathie, nnbez
G51.0	Fazialisparese	G61.0	Guillain-Barré-Syndrom
G51.1	Entzündung Ganglion geniculi	G61.1	Serumpolyneuropathie
G51.2	Melkersson-Rosenthal-Syndrom	G61.8	Sonstige Polyneuritiden
G51.3	Spasmus (hemi)facialis	G61.9	Polyneuritis, nnbez
G51.4	Faziale Myokymie	G62.0	Arzneimittelinduzierte Polyneuropathie
G51.8	Sonstige KH Nervus facialis	G62.1	Alkohol-Polyneuropathie
G51.9	KH Nervus facialis, nnbez	G62.2	Polyneuropathie d sonstige toxische Agenzien
G52.0	KH Nn olfactorii [I Hirnnerv]	G62.80	Critical-illness-Polyneuropathie
G52.1	KH Nervus glossopharyngeus [IX Hirnnerv]	G62.88	Sonst nbez Polyneuropath
G52.2	KH Nervus vagus [X Hirnnerv]	G62.9	Polyneuropathie, nnbez
G52.3	KH Nervus hypoglossus [XII Hirnnerv]	G64	Sonstige KH peripheres Nervensystem
G52.7	KH mehrerer Hirnnerven	G70.1	Toxische neuromuskuläre KH
G52.8	KH sonstiger nbez Hirnnerven	G70.8	Sonstige nbez neuromuskuläre KH
G52.9	KH Hirnnerv, nnbez	G70.9	Neuromuskuläre KH, nnbez
G54.0	Läsionen Plexus brachialis	G82.09	Schlaff Parapares u Parapleg, nnbez
G54.1	Läsionen Plexus lumbosacralis	G82.19	Spast Parapares u Parapleg, nnbez
G54.2	Läsionen Zervikalwurzeln, aonkl	G82.29	Parapares u Parapleg, nnbez
G54.3	Läsionen Thorakalwurzeln, aonkl	G82.39	Schlaff Tetrapares u Tetrapleg, nnbez
G54.4	Läsionen Lumbosakralwurzeln, aonkl	G82.49	Spast Tetrapares u Tetrapleg, nnbez
G54.5	Neuralgische Amyotrophie	G82.59	Tetrapares u Tetrapleg, nnbez
G54.6	Phantomsehmerz	G83.40	Kompl Cauda- (equina-) Synd
G54.7	Phantomglied oh Schmerzen	G83.41	Inkompl Cauda- (equina-) Synd
G54.8	Sonst KH Nervenwurzeln u Nervenplexus	G83.49	Cauda- (equina-) Synd, nnbez
G54.9	KH von Nervenwurzeln u Nervenplexus, nnbez	G90.08	Sonst idiopath periph auton Neuropath
G56.1	Sonstige Läsionen Nervus medianus	G90.09	Idiop periph auton Neuropath, nnbez
G56.2	Läsion Nervus ulnaris	G90.2	Horner-Syndrom
G56.3	Läsion Nervus radialis	G90.40	Autonome Dysreflexie als hypertone Krisen
G56.4	Kausalgie	G90.41	Autonome Dysreflexie als Schwitzattacken
G56.8	Sonst Mononeuropathien obere Extremität	G90.48	Sonstige autonome Dysreflexie
G56.9	Mononeuropathie obere Extremität, nnbez	G90.49	Autonome Dysreflexie, nicht näher bezeichnet
G57.0	Läsion Nervus ischiadicus	G90.8	Sonstige Krankheiten des autonomen Nervensystems
G57.1	Meralgia paraesthetica	G90.9	KH autonomes Nervensystem, nnbez
G57.2	Läsion Nervus femoralis	M21.33	Fallhand (erworben) Unterarm

M21.50	Erw Klau-/Klumphand, erw Klau-/Klumpfuß, mehr Lok	S24.2	Verletzung Nervenwurzeln Brustwirbelsäule
M21.54	Erworbene Klauenhand, Klumphand	S24.3	Verletzung peripherer Nerven Thorax
M53.0	Zervikozepales Syndrom	S24.4	Verletzung thorakaler sympathischer Nerven
M53.1	Zervikobrachial-Syndrom	S24.5	Verletzung sonstiger Nerven Thorax
M54.10	Radikulopathie, mehrere Lok WS	S24.6	Verletzung eines nnbez Nervs Thorax
M54.11	Radikulopathie, Okzipito-Atlanto-Axialbereich	S34.2	Verletz von Nervenwurzeln Lendenwirbelsäule Kreuzbein
M54.12	Radikulopathie, Zervikalbereich	S34.4	Verletzung Plexus lumbosacralis
M54.13	Radikulopathie, Zervikothorakalbereich	S34.5	Verletz sympath Nerven Lendenw-/Kreuzbein-/Beckenreg
M54.19	Radikulopathie, nnbez Lokalisation	S34.6	Verletz ein/mehr periph Nerv Abd LumbosakrGeg Becken
M79.20	Neuralgie u Neuritis, nnbez, mehrere Lok	S34.8	Verletz so u nnbez Nerven i Höhe Abd LumbosakrGeg Becken
M79.21	Neuralgie u Neuritis, nnbez, Schulterregion	S44.0	Verletzung Nervus ulnaris in Höhe Oberarm
M79.22	Neuralgie u Neuritis, nnbez, Oberarm	S44.1	Verletzung Nervus medianus in Höhe Oberarm
M79.23	Neuralgie u Neuritis, nnbez, Unterarm	S44.2	Verletzung Nervus radialis in Höhe Oberarm
M79.24	Neuralgie u Neuritis, nnbez, Hand	S44.3	Verletzung Nervus axillaris
M79.25	Neuralgie u Neuritis, nnbez, Beckenregion/OS	S44.4	Verletzung Nervus musculocutaneus
M79.26	Neuralgie u Neuritis, nnbez, Unterschenkel	S44.5	Verletzung sensibl Hautnerven in Höhe Schulter u Oberarm
M79.27	Neuralgie u Neuritis, nnbez, Knöchel/Fuß	S44.7	Verletzung mehrerer Nerven in Höhe Schulter u Oberarm
M79.28	Neuralgie u Neuritis, nnbez, sonst Lokalisation	S44.8	Verletzung sonstiger Nerven in Höhe Schulter u Oberarm
M79.29	Neuralgie u Neuritis, nnbez, nnbez Lokalisationen	S44.9	Verletzung nnbez Nerv in Höhe Schulter u Oberarm
M89.00	Neurodystrophie [Algodystrophie], mehrere Lok	S54.0	Verletzung Nervus ulnaris, in Höhe Unterarm
M89.01	Neurodystrophie [Algodystrophie] Schulterregion	S54.1	Verletzung Nervus medianus, in Höhe Unterarm
M89.02	Neurodystrophie [Algodystrophie] Oberarm	S54.2	Verletzung Nervus radialis, in Höhe Unterarm
M89.03	Neurodystrophie [Algodystrophie] Unterarm	S54.3	Verletzung sensibler Hautnerven, in Höhe Unterarm
M89.04	Neurodystrophie [Algodystrophie] Hand	S54.7	Verletzung mehrerer Nerven, in Höhe Unterarm
M89.05	Neurodystrophie [Algodystrophie] Becken/OS	S54.8	Verletzung sonst Nerven, in Höhe Unterarm
M89.06	Neurodystrophie [Algodystrophie] Unterschenkel	S54.9	Verletzung nnbez Nerv, in Höhe Unterarm
M89.07	Neurodystrophie [Algodystrophie] Knöchel/Fuß	S74.0	Verletz Nervus ischiadicus, in Höhe Hüfte u Oberschenkel
M89.08	Neurodystrophie [Algodystrophie], sonst Lok	S74.1	Verletzung Nervus femoralis, in Höhe Hüfte u Oberschenkel
M89.09	Neurodystrophie [Algodystrophie], nnbez Lok	S74.2	Verletzung sensibler Hautnerven, in Höhe Hüfte u OS
P11.3	Geburtsverletzung N facialis [VII Hirnnerv]	S74.7	Verletz mehrerer Nerven, in Höhe Hüfte u Oberschenkel
P11.4	Geburtsverletzung sonstige Hirnnerven	S74.8	Verletzung sonst Nerven, in Höhe Hüfte u Oberschenkel
P14.0	Erb-Lähmung d Geburtsverletzung	S74.9	Verletzung nnbez Nerv, in Höhe Hüfte u Oberschenkel
P14.1	Klumpke-Lähmung d Geburtsverletzung	S84.0	Verletzung N tibialis in Höhe Unterschenkel
P14.2	Lähmung N phrenicus d Geburtsverletzung	S84.1	Verletzung N peronaeus in Höhe Unterschenkel
P14.3	Sonst Geburtsverletzungen Plexus brachialis	S84.2	Verletzung sensibler Hautnerven in Höhe Unterschenkel
P14.8	Geburtsverletzungen sonst Teile periph Nervensystem	S84.7	Verletzung mehr Nerven in Höhe Unterschenkel
P14.9	Geburtsverletzung peripheres Nervensystem, nnbez	S84.8	Verletzung sonst Nerven in Höhe Unterschenkel
S04.1	Verletzung Nervus oculomotorius	S84.9	Verletzung nnbez Nerv in Höhe Unterschenkel
S04.2	Verletzung Nervus trochlearis	S94.0	Verletzung Nervus plantaris lateralis
S04.3	Verletzung Nervus trigeminus	S94.1	Verletzung Nervus plantaris medialis
S04.4	Verletzung Nervus abducens	S94.2	Verletzung Nervus peronaeus prof in Höhe Knöchel Fuß
S04.5	Verletzung Nervus facialis	S94.3	Verletzung sensibler Hautnerven in Höhe Knöchel Fuß
S04.7	Verletzung Nervus accessorius	S94.7	Verletzung mehr Nerven in Höhe Knöchel Fuß
S04.8	Verletzung sonstiger Hirnnerven	S94.8	Verletzung sonst Nerven in Höhe Knöchel Fuß
S04.9	Verletzung nnbez Hirnnerv	S94.9	Verletzung nnbez Nerv in Höhe Knöchel Fuß
S14.2	Verletzung Nervenwurzeln Halswirbelsäule	T06.2	Verletzung Nerven m Bet mehr Körperregionen
S14.3	Verletzung Plexus brachialis	T09.4	Verletz nnbez Nerven Nervenwurzeln u Plexus im Ber Rumpf
S14.4	Verletzung peripherer Nerven, Hals	T11.3	Verletzung nnbez Nerv obere Extremität, Höhe nnbez
S14.5	Verletzung zervikaler sympathischer Nerven	T13.3	Verletz nnbez Nerv untere Extremität, Höhe nnbez
S14.6	Verletzung sonst u nnbez Nerven, Hals	T14.4	Verletzung ein/mehr Nerven an nnbez Körperregion

Hauptdiagnose B71-2

G61.0	Guillain-Barré-Syndrom	G83.41	Inkompl Cauda- (equina-) Synd
G61.8	Sonstige Polyneuritiden	G83.49	Cauda- (equina-) Synd, nnbez
G83.40	Kompl Cauda- (equina-) Synd		

Diagnose B71-3

G82.00	Schlaff Parapares u Parapleg, akut kompl QSL ntraum	G82.21	Parapares u Parapleg, nnbez, akut inkompl QSL ntraum
G82.01	Schlaff Parapares u Parapleg, akut inkompl QSL ntraum	G82.22	Parapares u Parapleg, nnbez, chron kompl QSL
G82.02	Schlaff Parapares u Parapleg, chron kompl QSL	G82.23	Parapares u Parapleg, nnbez, chron inkompl QSL
G82.03	Schlaff Parapares u Parapleg, chron inkompl QSL	G82.29	Parapares u Parapleg, nnbez
G82.09	Schlaff Parapares u Parapleg, nnbez	G82.30	Schlaff Tetrapares u Tetrapleg, akut kompl QSL ntraum
G82.10	Spast Parapares u Parapleg, akut kompl QSL ntraum	G82.31	Schlaff Tetrapares u Tetrapleg, akut inkompl QSL ntraum
G82.11	Spast Parapares u Parapleg, akut inkompl QSL ntraum	G82.32	Schlaff Tetrapares u Tetrapleg, chron kompl QSL
G82.12	Spast Parapares u Parapleg, chron kompl QSL	G82.33	Schlaff Tetrapares u Tetrapleg, chron inkompl QSL
G82.13	Spast Parapares u Parapleg, chron inkompl QSL	G82.39	Schlaff Tetrapares u Tetrapleg, nnbez
G82.19	Spast Parapares u Parapleg, nnbez	G82.40	Spast Tetrapares u Tetrapleg, akut kompl QSL ntraum
G82.20	Parapares u Parapleg, nnbez, akut kompl QSL ntraum Genes	G82.41	Spast Tetrapares u Tetrapleg, akut inkompl QSL ntraum

G82.42	Spast Tetrapares u Tetrapleg, chron kompl QSL	G82.51	Tetrapares u Tetrapleg, nnbez, akut inkompl QSL ntraum
G82.43	Spast Tetrapares u Tetrapleg, chron inkompl QSL	G82.52	Tetrapares u Tetrapleg, nnbez, chron kompl QSL
G82.49	Spast Tetrapares u Tetrapleg, nnbez	G82.53	Tetrapares u Tetrapleg, nnbez, chron inkompl QSL
G82.50	Tetrapares u Tetrapleg, nnbez, akut kompl QSL ntraum Genes	G82.59	Tetrapares u Tetrapleg, nnbez

ADRG B72 Infektion des Nervensystems ausser Virusmeningitis

Hauptdiagnose in Tabelle B72-1

DRG B72A Infektion des Nervensystems ausser Virusmeningitis mit äusserst schweren CC

PCCL > 3

DRG B72B Infektion des Nervensystems ausser Virusmeningitis, Alter < 16 Jahre oder neurologische Komplexdiagnostik

Alter < 16 Jahre oder Prozedur in Tabelle B72-2

DRG B72C Infektion des Nervensystems ausser Virusmeningitis, Alter > 15 Jahre**Hauptdiagnose B72-1**

A06.6	Hirnabszess durch Amöben	A89	Virusinfektion des ZNS, nicht näher bezeichnet
A20.3	Pestmeningitis	A92.2	Venezolanisches Pferdeieber
A27.8	Sonstige Formen der Leptospirose	B00.4	Enzephalitis durch Herpesviren
A32.1	Meningitis und Meningoenzephalitis durch Listerien	B01.1	Varizellen-Enzephalitis
A39.0	Meningokokkenmeningitis	B02.0	Zoster-Enzephalitis
A50.4	Konnat spätaufret Neurosyphilis [Juv Neurosyph]	B02.2	Zoster m Beteiligung anderer Abschnitte des Nervensystems
A52.1	Floride Neurosyphilis	B05.0	Masern, kompliziert durch Enzephalitis
A52.2	Asymptomatische Neurosyphilis	B06.0	Röteln mit neurologischen Komplikationen
A52.3	Neurosyphilis, nnbez	B26.2	Mumps-Enzephalitis
A80.0	Akute paralytische Poliomyelitis durch Impfvirus	B37.5	Candida-Meningitis
A80.1	Akute paralytische Poliomyelitis durch import Wildvirus	B38.4	Kokzidioidomykose der Meningen
A80.2	Akute paralytische Poliomyelitis d einheimisches Wildvirus	B45.1	Kryptokokkose des Gehirns
A80.3	Sonst u nnbez akute paralytische Poliomyelitis	B46.1	Rhinozerebrale Mukormykose
A80.9	Akute Poliomyelitis, nnbez	B50.0	Malaria tropica mit zerebralen Komplikationen
A82.0	Wildtier-Tollwut	B58.2	Meningoenzephalitis durch Toxoplasmen
A82.1	Haustier-Tollwut	B69.0	Zystizerkose des Zentralnervensystems
A82.9	Tollwut, nnbez	G00.0	Meningitis durch Haemophilus influenzae
A83.0	Japanische Enzephalitis	G00.1	Pneumokokkenmeningitis
A83.1	Westliche Pferdeenzephalitis [Western-Equine-Enzephalitis]	G00.2	Streptokokkenmeningitis
A83.2	Östliche Pferdeenzephalitis [Eastern-Equine-Enzephalitis]	G00.3	Staphylokokkenmeningitis
A83.3	St-Louis-Enzephalitis	G00.8	Sonstige bakterielle Meningitis
A83.4	Australische Enzephalitis	G00.9	Bakterielle Meningitis, nnbez
A83.5	Kalifornische Enzephalitis	G03.0	Nichteitrige Meningitis
A83.6	Rocio-Virusenzephalitis	G03.1	Chronische Meningitis
A83.8	Sonst Virusenzephalitis, durch Moskitos übertragen	G03.2	Benigne rezidiv Meningitis [Mollaret-Meningitis]
A83.9	Virusenzephalitis, durch Moskitos übertragen, nnbez	G03.8	Meningitis d sonstige nbez Ursachen
A84.0	Fernöstl Enzeph, durch Zecken übrtag [Russ Frühsom-Enz]	G03.9	Meningitis, nnbez
A84.1	Mitteleuropäische Enzephalitis, durch Zecken übertragen	G04.0	Akute disseminierte Enzephalitis
A84.8	Sonstige Virusenzephalitis, durch Zecken übertragen	G04.2	Bakt Meningoenzephalitis u Meningomyelitis, aonkl
A84.9	Virusenzephalitis, durch Zecken übertragen, nnbez	G04.8	Sonst Enzephalitis, Myelitis u Enzephalomyelitis
A85.0	Enzephalitis durch Enteroviren	G04.9	Enzephalitis, Myelitis u Enzephalomyelitis, nnbez
A85.1	Enzephalitis durch Adenoviren	G06.0	Intrakran Abszeß u intrakranielles Granulom
A85.2	Virusenzephalitis, durch Arthropoden übertragen, nnbez	G06.1	Intraspinaler Abszeß u intraspinale Granulom
A85.8	Sonstige nbez Virusenzephalitis	G06.2	Extraduraler u subduraler Abszeß, nnbez
A86	Virusenzephalitis, nnbez	G93.4	Enzephalopathie, nnbez
A88.0	Fieber u Exanthem d Enterovirus [Boston-Exanthem]	G96.8	Sonst nbez KH Zentralnervensystem
A88.8	Sonstige nbez Virusinfektionen des ZNS		

Prozedur B72-2

99.a6.11†↔	Neurologische Komplexdiagnostik, mit neurometabolischer Labordiagnostik und/oder infektiologischer/autoimmuntzündlicher Labordiagnostik	99.a6.13†↔	Neurologische Komplexdiagnostik, mit neurometabolischer Labordiagnostik und/oder infektiologischer/autoimmuntzündlicher Labordiagnostik und genetischer Diagnostik
99.a6.12†↔	Neurologische Komplexdiagnostik, mit genetischer Diagnostik		

ADRG B73 Virusmeningitis

Hauptdiagnose in Tabelle B73-1

DRG B73Z Virusmeningitis**Hauptdiagnose B73-1**

A87.0	Meningitis durch Enteroviren	B00.3	Meningitis durch Herpesviren
A87.1	Meningitis durch Adenoviren	B01.0	Varizellen-Meningitis
A87.2	Lymphozytäre Choriomeningitis	B02.1	Zoster-Meningitis
A87.8	Sonstige Virusmeningitis	B05.1	Masern, kompliziert durch Meningitis
A87.9	Virusmeningitis, nnbez	B26.1	Mumps-Meningitis

ADRG B75 Fieberkrämpfe

Hauptdiagnose in Tabelle B75-1

DRG B75Z Fieberkrämpfe**Hauptdiagnose B75-1**

R56.0	Fieberkrämpfe	R56.8	So u nnbez Krämpfe
-------	---------------	-------	--------------------

ADRG B76 Anfälle

Hauptdiagnose in Tabelle B76-1 oder Prozedur in Tabelle B76-4

DRG B76A Anfälle, mehr als ein Belegungstag mit komplexer Diagnostik und bestimmter Therapie bei aufwendiger Diagnose, Alter < 16 Jahre

Prozedur in Tabelle B76-4 und Verweildauer > 1 Tag und (Alter < 16 Jahre oder Hauptdiagnose in Tabelle B76-1 und Prozedur in Tabelle B76-5)

DRG B76B Anfälle, mehr als ein Belegungstag mit komplexer Diagnostik und Therapie, Alter > 15 Jahre

Prozedur in Tabelle B76-4 und Verweildauer > 1 Tag

DRG B76C Anfälle, mehr als ein Belegungstag mit schweren CC, Alter < 3 Jahre oder mit komplexer Diagnose oder mit angeb. Fehlbildung oder äusserst schweren CC, oder EEG mit komplexer Diagnose oder angeb. Fehlbildung

Verweildauer > 1 Tag und PCCL > 2 und (Alter < 3 Jahre oder Diagnose in Tabelle B76-2 oder Nebendiagnose in Tabelle B76-3 oder PCCL > 3) oder Prozedur in Tabelle B76-6 und Verweildauer > 1 Tag und (Diagnose in Tabelle B76-2 oder Nebendiagnose in Tabelle B76-3)

DRG B76D Anfälle, mehr als ein Belegungstag mit schweren CC, Alter > 2 Jahre oder mit EEG oder Alter < 6 Jahre oder komplexe Diagnose

Verweildauer > 1 Tag und PCCL > 2 oder Prozedur in Tabelle B76-6 und Verweildauer > 1 Tag oder Alter < 6 Jahre oder Diagnose in Tabelle B76-2

DRG B76E Anfälle, Alter > 5 Jahre**Hauptdiagnose B76-1**

F07.2	Org Psychosyndrom nach Schädelhirntrauma	G40.08	So lokbez (fok) (part) idiop Epil/epil Synd m fok beg Anf
F44.5	Dissoziative Krampfanfälle	G40.09	Lokbez (fok) (part) idiop Epilep/epil Synd m fok beg Anf, nnbez
G25.3	Myoklonus	G40.1	Lokbez (fok) (part) idiop Epilep/epil Synd m einf fok Anf
G40.00	Pseudo-Lennox-Syndrom	G40.2	Lokbez (fok) (part) idiop Epil/epil Synd m komplex fok Anf
G40.01	CSWS	G40.3	Generalisierte idiopath Epilepsie u epilept Synd
G40.02	Benign psychomotor Epilep [terror fits]	G40.4	Sonst generalisierte Epilepsie u epileptische Synd

G40.5	Spezielle epileptische Syndrome
G40.6	Grand-mal-Anfälle, nnbez (m/oh Petit mal)
G40.7	Petit-mal-Anfälle, nnbez, oh Grand-mal-Anfälle
G40.8	Sonstige Epilepsien
G40.9	Epilepsie, nnbez
G41.0	Grand-mal-Status

G41.1	Petit-mal-Status
G41.2	Status epilepticus m komplexfokalen Anfällen
G41.8	Sonstiger Status epilepticus
G41.9	Status epilepticus, nnbez
I67.7	Zerebrale Arteriitis, aonkl
P90	Krämpfe b Neugeborenen

Diagnose B76-2

G41.0	Grand-mal-Status
G41.1	Petit-mal-Status
G41.2	Status epilepticus m komplexfokalen Anfällen

G41.8	Sonstiger Status epilepticus
G41.9	Status epilepticus, nnbez

Nebendiagnose B76-3

Q00.0	Anenzephalie
Q00.1	Kraniorhachischisis
Q00.2	Inienzephalie
Q01.0	Frontale Enzephalozele
Q01.1	Nasofrontale Enzephalozele
Q01.2	Okzipitale Enzephalozele
Q01.8	Enzephalozele sonstiger Lokalisationen
Q01.9	Enzephalozele, nnbez
Q02	Mikrozephalie
Q03.0	Fehlbildungen Aquaeductus cerebri
Q03.1	Atresie Apertura mediana/Aperturae laterales 4 Ventrikel
Q03.8	Sonstiger angeborener Hydrozephalus
Q03.9	Angeborener Hydrozephalus, nnbez
Q04.0	Angeborene Fehlbildungen Corpus callosum
Q04.1	Arrhinenzephalie
Q04.2	Holoprosenzephalie-Syndrom
Q04.3	Sonstige Reduktionsdeformitäten Gehirn
Q04.4	Septooptische Dysplasie
Q04.5	Megalenzephalie
Q04.6	Angeborene Gehirnzysten
Q04.8	Sonst nbez angeborene Fehlbildungen Gehirn

Q04.9	Angeborene Fehlbildung Gehirn, nnbez
Q05.0	Zervikale Spina bifida m Hydrozephalus
Q05.1	Thorakale Spina bifida m Hydrozephalus
Q05.2	Lumbale Spina bifida m Hydrozephalus
Q05.3	Sakrale Spina bifida m Hydrozephalus
Q05.4	Nnbez Spina bifida m Hydrozephalus
Q05.5	Zervikale Spina bifida oh Hydrozephalus
Q05.6	Thorakale Spina bifida oh Hydrozephalus
Q05.7	Lumbale Spina bifida oh Hydrozephalus
Q05.8	Sakrale Spina bifida oh Hydrozephalus
Q05.9	Spina bifida, nnbez
Q06.0	Amyelie
Q06.1	Hypoplasie u Dysplasie Rückenmark
Q06.2	Diastematomyelie
Q06.3	Sonst angeborene Fehlbildung Cauda equina
Q06.4	Hydromyelie
Q06.8	Sonst nbez angeborene Fehlbildungen RM
Q06.9	Angeborene Fehlbildung Rückenmark, nnbez
Q07.0	Arnold-Chiari-Syndrom
Q07.8	Sonst nbez angeborene Fehlbildungen Nervensystem
Q07.9	Angeborene Fehlbildung Nervensystem, nnbez

Prozedur B76-4

89.19.10†↔	Intensive nichtinvasive Video-EEG-Intensivdiagnostik
89.19.20†↔	Invasive Video-EEG-Intensivdiagnostik bei Epilepsie
99.b3.10†↔	Komplexbehandlung bei schwerbehandelbarer Epilepsie, mindestens 7 bis höchstens 13 Behandlungstage

99.b3.11†↔	Komplexbehandlung bei schwerbehandelbarer Epilepsie, mindestens 14 bis höchstens 20 Behandlungstage
99.b3.19†↔	Komplexbehandlung bei schwerbehandelbarer Epilepsie, mehr Behandlungstage

Prozedur B76-5

89.19.20†↔	Invasive Video-EEG-Intensivdiagnostik bei Epilepsie
99.b3.10†↔	Komplexbehandlung bei schwerbehandelbarer Epilepsie, mindestens 7 bis höchstens 13 Behandlungstage
99.b3.11†↔	Komplexbehandlung bei schwerbehandelbarer Epilepsie, mindestens 14 bis höchstens 20 Behandlungstage

99.b3.19†↔	Komplexbehandlung bei schwerbehandelbarer Epilepsie, mehr Behandlungstage
------------	---

Prozedur B76-6

89.14.11†↔	Schlaf-Elektroenzephalographie
89.14.12†↔	Langzeit-Elektroenzephalographie, Dauer mehr als 12 Stunden
89.19.00†↔	Video- und radiotelemetriertes elektroenzephalographisches Monitoring, n.n.bez.
89.19.30†↔	Video- und radiotelemetriertes elektroenzephalographisches Monitoring mit permanenter Überwachung

89.19.40†↔	Video-elektroenzephalographisches Monitoring, polygraphisches Nachtschlaf-EEG
89.19.99†↔	Video- und radiotelemetriertes elektroenzephalographisches Monitoring, sonstige

ADRG B77**Kopfschmerzen**

Hauptdiagnose in Tabelle B77-1

DRG B77Z**Kopfschmerzen**01
B77

Hauptdiagnose B77-1

G43.0	Migräne oh Aura [Gewöhnliche Migräne]	G44.1	Vasomotorischer Kopfschmerz, aonkl
G43.1	Migräne m Aura [Klassische Migräne]	G44.2	Spannungskopfschmerz
G43.2	Status migraenosus	G44.3	Chronischer posttraumatischer Kopfschmerz
G43.3	Komplizierte Migräne	G44.4	Arzneimittelinduzierter Kopfschmerz, aonkl
G43.8	Sonstige Migräne	G44.8	Sonstige nbez Kopfschmerzsyndrome
G43.9	Migräne, nnbez	G97.1	Sonst Reaktion auf Spinal- u Lumbalpunktion
G44.0	Cluster-Kopfschmerz	R51	Kopfschmerz

ADRG B78 Intrakranielle Verletzung

Hauptdiagnose in Tabelle B78-1

DRG B78A Intrakranielle Verletzung, mehr als ein Belegungstag, Intensivmedizinische Komplexbehandlung > 196/119 Aufwandspunkte oder IMCK 196/184 Aufwandspunkte

Mindestens eine Prozedur in Tabelle B78-2

DRG B78B Intrakranielle Verletzung, mehr als ein Belegungstag, Alter < 12 Jahre

Alter < 12 Jahre

DRG B78C Intrakranielle Verletzung, mehr als ein Belegungstag, Alter > 11 Jahre**DRG B78D Intrakranielle Verletzung, ein Belegungstag**

Verweildauer ist gleich 1 Tag

Hauptdiagnose B78-1

S06.1	Traumatisches Hirnödem	S06.32	Umschriebene Kleinhirnkontusion
S06.20	Diffuse Hirn- u Kleinhirnverletzung, nnbez	S06.33	Umschriebenes zerebrales Hämatom
S06.21	Diffuse Hirnkontusionen	S06.34	Umschriebenes zerebellares Hämatom
S06.22	Diffuse Kleinhirnkontusionen	S06.38	Sonst umschriebene Hirn-/Kleinhirnverletzungen
S06.23	Multiple intrazerebrale u zerebellare Hämatome	S06.4	Epidurale Blutung
S06.28	Sonstige diffuse Hirn-/Kleinhirnverletzungen	S06.5	Traumatische subdurale Blutung
S06.30	Umschriebene Hirn-/Kleinhirnverletzung, nnbez	S06.6	Traumatische subarachnoidale Blutung
S06.31	Umschriebene Hirnkontusion	S06.8	Sonstige intrakranielle Verletzungen

Prozedur B78-2

99.b7.12†↔	Intensivmedizinische Komplexbehandlung, 120 bis 184 Aufwandspunkte	99.b7.1f†↔	Intensivmedizinische Komplexbehandlung, 3221 bis 3680 Aufwandspunkte
99.b7.13†↔	Intensivmedizinische Komplexbehandlung, 185 bis 360 Aufwandspunkte	99.b7.1g†↔	Intensivmedizinische Komplexbehandlung, 3681 bis 4600 Aufwandspunkte
99.b7.14†↔	Intensivmedizinische Komplexbehandlung, 361 bis 552 Aufwandspunkte	99.b7.1h†↔	Intensivmedizinische Komplexbehandlung, 4601 bis 5520 Aufwandspunkte
99.b7.15†↔	Intensivmedizinische Komplexbehandlung, 553 bis 828 Aufwandspunkte	99.b7.1i†↔	Intensivmedizinische Komplexbehandlung, 5521 bis 7360 Aufwandspunkte
99.b7.16†↔	Intensivmedizinische Komplexbehandlung, 829 bis 1104 Aufwandspunkte	99.b7.1j†↔	Intensivmedizinische Komplexbehandlung, 7361 bis 9200 Aufwandspunkte
99.b7.17†↔	Intensivmedizinische Komplexbehandlung, 1105 bis 1380 Aufwandspunkte	99.b7.1k†↔	Intensivmedizinische Komplexbehandlung, 9201 bis 11040 Aufwandspunkte
99.b7.18†↔	Intensivmedizinische Komplexbehandlung, 1381 bis 1656 Aufwandspunkte	99.b7.1l†↔	Intensivmedizinische Komplexbehandlung, 11041 bis 13800 Aufwandspunkte
99.b7.1a†↔	Intensivmedizinische Komplexbehandlung, 1657 bis 1932 Aufwandspunkte	99.b7.1m†↔	Intensivmedizinische Komplexbehandlung, 13801 bis 16560 Aufwandspunkte
99.b7.1b†↔	Intensivmedizinische Komplexbehandlung, 1933 bis 2208 Aufwandspunkte	99.b7.1n†↔	Intensivmedizinische Komplexbehandlung, 16561 bis 19320 Aufwandspunkte
99.b7.1c†↔	Intensivmedizinische Komplexbehandlung, 2209 bis 2484 Aufwandspunkte	99.b7.1o†↔	Intensivmedizinische Komplexbehandlung, 19321 und mehr Aufwandspunkte
99.b7.1d†↔	Intensivmedizinische Komplexbehandlung, 2485 bis 2760 Aufwandspunkte	99.b7.21†↔	Intensivmedizinische Komplexbehandlung im Kindesalter (Basisprozedur), 197 bis 392 Aufwandspunkte
99.b7.1e†↔	Intensivmedizinische Komplexbehandlung, 2761 bis 3220 Aufwandspunkte	99.b7.22†↔	Intensivmedizinische Komplexbehandlung im Kindesalter (Basisprozedur), 393 bis 588 Aufwandspunkte

99.b7.23†↔	Intensivmedizinische Komplexbehandlung im Kindesalter (Basisprozedur), 589 bis 784 Aufwandspunkte	99.b8.1g†↔	IMC-Komplexbehandlung des Erwachsenen, 3681 bis 4600 Aufwandspunkte
99.b7.24†↔	Intensivmedizinische Komplexbehandlung im Kindesalter (Basisprozedur), 785 bis 980 Aufwandspunkte	99.b8.1h†↔	IMC-Komplexbehandlung des Erwachsenen, 4601 bis 5520 Aufwandspunkte
99.b7.25†↔	Intensivmedizinische Komplexbehandlung im Kindesalter (Basisprozedur), 981 bis 1176 Aufwandspunkte	99.b8.1i†↔	IMC-Komplexbehandlung des Erwachsenen, 5521 bis 7360 Aufwandspunkte
99.b7.26†↔	Intensivmedizinische Komplexbehandlung im Kindesalter (Basisprozedur), 1177 bis 1470 Aufwandspunkte	99.b8.1j†↔	IMC-Komplexbehandlung des Erwachsenen, 7361 bis 9200 Aufwandspunkte
99.b7.27†↔	Intensivmedizinische Komplexbehandlung im Kindesalter (Basisprozedur), 1471 bis 1764 Aufwandspunkte	99.b8.1k†↔	IMC-Komplexbehandlung des Erwachsenen, 9201 bis 11040 Aufwandspunkte
99.b7.28†↔	Intensivmedizinische Komplexbehandlung im Kindesalter (Basisprozedur), 1765 bis 2058 Aufwandspunkte	99.b8.1l†↔	IMC-Komplexbehandlung des Erwachsenen, 11041 bis 13800 Aufwandspunkte
99.b7.2a†↔	Intensivmedizinische Komplexbehandlung im Kindesalter (Basisprozedur), 2059 bis 2352 Aufwandspunkte	99.b8.1m†↔	IMC-Komplexbehandlung des Erwachsenen, 13801 bis 16560 Aufwandspunkte
99.b7.2b†↔	Intensivmedizinische Komplexbehandlung im Kindesalter (Basisprozedur), 2353 bis 2646 Aufwandspunkte	99.b8.1n†↔	IMC-Komplexbehandlung des Erwachsenen, 16561 bis 19320 Aufwandspunkte
99.b7.2c†↔	Intensivmedizinische Komplexbehandlung im Kindesalter (Basisprozedur), 2647 bis 2940 Aufwandspunkte	99.b8.1o†↔	IMC-Komplexbehandlung des Erwachsenen, 19321 und mehr Aufwandspunkte
99.b7.2d†↔	Intensivmedizinische Komplexbehandlung im Kindesalter (Basisprozedur), 2941 bis 3430 Aufwandspunkte	99.b8.21†↔	IMC-Komplexbehandlung im Kindesalter, 197 bis 392 Aufwandspunkte
99.b7.2e†↔	Intensivmedizinische Komplexbehandlung im Kindesalter (Basisprozedur), 3431 bis 3920 Aufwandspunkte	99.b8.22†↔	IMC-Komplexbehandlung im Kindesalter, 393 bis 588 Aufwandspunkte
99.b7.2f†↔	Intensivmedizinische Komplexbehandlung im Kindesalter (Basisprozedur), 3921 bis 4410 Aufwandspunkte	99.b8.23†↔	IMC-Komplexbehandlung im Kindesalter, 589 bis 784 Aufwandspunkte
99.b7.2g†↔	Intensivmedizinische Komplexbehandlung im Kindesalter (Basisprozedur), 4411 bis 4900 Aufwandspunkte	99.b8.24†↔	IMC-Komplexbehandlung im Kindesalter, 785 bis 980 Aufwandspunkte
99.b7.2h†↔	Intensivmedizinische Komplexbehandlung im Kindesalter (Basisprozedur), 4901 bis 5880 Aufwandspunkte	99.b8.25†↔	IMC-Komplexbehandlung im Kindesalter, 981 bis 1176 Aufwandspunkte
99.b7.2i†↔	Intensivmedizinische Komplexbehandlung im Kindesalter (Basisprozedur), 5881 bis 6860 Aufwandspunkte	99.b8.26†↔	IMC-Komplexbehandlung im Kindesalter, 1177 bis 1470 Aufwandspunkte
99.b7.2j†↔	Intensivmedizinische Komplexbehandlung im Kindesalter (Basisprozedur), 6861 bis 7840 Aufwandspunkte	99.b8.27†↔	IMC-Komplexbehandlung im Kindesalter, 1471 bis 1764 Aufwandspunkte
99.b7.2k†↔	Intensivmedizinische Komplexbehandlung im Kindesalter (Basisprozedur), 7841 bis 9800 Aufwandspunkte	99.b8.28†↔	IMC-Komplexbehandlung im Kindesalter, 1765 bis 2058 Aufwandspunkte
99.b7.2l†↔	Intensivmedizinische Komplexbehandlung im Kindesalter (Basisprozedur), 9801 bis 11760 Aufwandspunkte	99.b8.2a†↔	IMC-Komplexbehandlung im Kindesalter, 2059 bis 2352 Aufwandspunkte
99.b7.2m†↔	Intensivmedizinische Komplexbehandlung im Kindesalter (Basisprozedur), 11761 bis 13720 Aufwandspunkte	99.b8.2b†↔	IMC-Komplexbehandlung im Kindesalter, 2353 bis 2646 Aufwandspunkte
99.b7.2n†↔	Intensivmedizinische Komplexbehandlung im Kindesalter (Basisprozedur), 13721 bis 16660 Aufwandspunkte	99.b8.2c†↔	IMC-Komplexbehandlung im Kindesalter, 2647 bis 2940 Aufwandspunkte
99.b7.2o†↔	Intensivmedizinische Komplexbehandlung im Kindesalter (Basisprozedur), 16661 bis 19600 Aufwandspunkte	99.b8.2d†↔	IMC-Komplexbehandlung im Kindesalter, 2941 bis 3430 Aufwandspunkte
99.b7.2p†↔	Intensivmedizinische Komplexbehandlung im Kindesalter (Basisprozedur), 19601 und mehr Aufwandspunkte	99.b8.2e†↔	IMC-Komplexbehandlung im Kindesalter, 3431 bis 3920 Aufwandspunkte
99.b8.13†↔	IMC-Komplexbehandlung des Erwachsenen, 185 bis 360 Aufwandspunkte	99.b8.2f†↔	IMC-Komplexbehandlung im Kindesalter, 3921 bis 4410 Aufwandspunkte
99.b8.14†↔	IMC-Komplexbehandlung des Erwachsenen, 361 bis 552 Aufwandspunkte	99.b8.2g†↔	IMC-Komplexbehandlung im Kindesalter, 4411 bis 4900 Aufwandspunkte
99.b8.15†↔	IMC-Komplexbehandlung des Erwachsenen, 553 bis 828 Aufwandspunkte	99.b8.2h†↔	IMC-Komplexbehandlung im Kindesalter, 4901 bis 5880 Aufwandspunkte
99.b8.16†↔	IMC-Komplexbehandlung des Erwachsenen, 829 bis 1104 Aufwandspunkte	99.b8.2i†↔	IMC-Komplexbehandlung im Kindesalter, 5881 bis 6860 Aufwandspunkte
99.b8.17†↔	IMC-Komplexbehandlung des Erwachsenen, 1105 bis 1380 Aufwandspunkte	99.b8.2j†↔	IMC-Komplexbehandlung im Kindesalter, 6861 bis 7840 Aufwandspunkte
99.b8.18†↔	IMC-Komplexbehandlung des Erwachsenen, 1381 bis 1656 Aufwandspunkte	99.b8.2k†↔	IMC-Komplexbehandlung im Kindesalter, 7841 bis 9800 Aufwandspunkte
99.b8.1a†↔	IMC-Komplexbehandlung des Erwachsenen, 1657 bis 1932 Aufwandspunkte	99.b8.2l†↔	IMC-Komplexbehandlung im Kindesalter, 9801 bis 11760 Aufwandspunkte
99.b8.1b†↔	IMC-Komplexbehandlung des Erwachsenen, 1933 bis 2208 Aufwandspunkte	99.b8.2m†↔	IMC-Komplexbehandlung im Kindesalter, 11761 bis 13720 Aufwandspunkte
99.b8.1c†↔	IMC-Komplexbehandlung des Erwachsenen, 2209 bis 2484 Aufwandspunkte	99.b8.2n†↔	IMC-Komplexbehandlung im Kindesalter, 13721 bis 16660 Aufwandspunkte
99.b8.1d†↔	IMC-Komplexbehandlung des Erwachsenen, 2485 bis 2760 Aufwandspunkte	99.b8.2o†↔	IMC-Komplexbehandlung im Kindesalter, 16661 bis 19600 Aufwandspunkte
99.b8.1e†↔	IMC-Komplexbehandlung des Erwachsenen, 2761 bis 3220 Aufwandspunkte	99.b8.2p†↔	IMC-Komplexbehandlung im Kindesalter, 19601 und mehr Aufwandspunkte
99.b8.1f†↔	IMC-Komplexbehandlung des Erwachsenen, 3221 bis 3680 Aufwandspunkte		

ADRG B79 Schädelfrakturen

Hauptdiagnose in Tabelle B79-1

DRG B79Z Schädelfrakturen**Hauptdiagnose B79-1**

P13.0	Fraktur Schädel d Geburtsverletzung	S02.8	Frakturen sonst Schädel- u Gesichtsschädelknochen
S02.0	Schädeldachfraktur	S02.9	Fraktur Schädel- u Gesichtsschädelknochen, Teil nnbez
S02.1	Schädelbasisfraktur	T02.00	Frakturen m Beteilig von Kopf u Hals, geschlossen od onA
S02.3	Fraktur Orbitaboden	T02.01	Frakturen m Beteiligung von Kopf u Hals, offen
S02.7	Multiple Frakturen Schädel- u Gesichtsschädelknochen		

ADRG B80 Andere Kopfverletzungen

Hauptdiagnose in Tabelle B80-1

DRG B80A Andere Kopfverletzungen, mehr als ein Belegungstag

Verweildauer > 1 Tag

DRG B80B Andere Kopfverletzungen, ein Belegungstag**Hauptdiagnose B80-1**

S06.0	Gehirnerschütterung	Z03.3	Beobachtung b Verdacht auf neurologische KH
S06.9	Intrakranielle Verletzung, nnbez		

ADRG B81 Andere Erkrankungen des Nervensystems

Hauptdiagnose in Tabelle B81-1

DRG B81A Andere Erkrankungen des Nervensystems, mehr als ein Belegungstag mit komplexer Diagnose und Alter < 16 Jahre oder bestimmte Diagnose

Verweildauer > 1 Tag und Hauptdiagnose in Tabelle B81-2 und (Alter < 16 Jahre oder Hauptdiagnose in Tabelle B81-3)

DRG B81B Andere Erkrankungen des Nervensystems, mehr als ein Belegungstag mit komplexer Diagnose und Alter > 15 Jahre

Verweildauer > 1 Tag und Hauptdiagnose in Tabelle B81-2

DRG B81C Andere Erkrankungen des Nervensystems, mehr als ein Belegungstag

Verweildauer > 1 Tag

DRG B81D Andere Erkrankungen des Nervensystems, ein Belegungstag**Hauptdiagnose B81-1**

A88.1	Epidemischer Schwindel	F72.0	Schwere Intelligenzmind, keine od geringfügige VerhaltStör
D18.02	Hämangiom, intrakraniell	F72.1	Schwere Intelligenzmind, deutl VerhaltStör, Beob/Beh erf
F70.0	Leichte Intelligenzminderung: Keine od geringfüg VerhaltStör	F72.8	Schwere Intelligenzmind, sonstige Verhaltensstörung
F70.1	Leichte Intelligenzmind: Deutl VerhaltStör, Beob/Beh erf	F72.9	Schwere Intelligenzmind, oh Ang Verhaltensstörung
F70.8	Leichte Intelligenzminderung: Sonstige Verhaltensstörung	F73.0	Schwerste Intelligenzmind, keine od geringfüg VerhaltStör
F70.9	Leichte Intelligenzminderung: Oh Angabe Verhaltensstörung	F73.1	Schwerste Intelligenzmind, deutl VerhaltStör, Beob/Beh erf
F71.0	Mittelgradige Intelligenzmind: Keine od geringfüg VerhaltStör	F73.8	Schwerste Intelligenzmind, sonst Verhaltensstörung
F71.1	Mittelgr Intelligenzmind: Deutl VerhaltStör, Beob/Beh erf	F73.9	Schwerste Intelligenzmind, oh Ang Verhaltensstörung
F71.8	Mittelgradige Intelligenzminderung: Sonst Verhaltensstörung	F74.0	Dissoziierte Intelligenz: Keine od geringfügige VerhaltStör
F71.9	Mittelgradige Intelligenzminderung: Oh Angabe VerhaltStör	F74.1	Dissoziierte Intelligenz: Deutl VerhaltStör, Beob/Beh erf

F74.8	Dissoziierte Intelligenz: Sonstige Verhaltensstörung	Q01.9	Enzephalozele, nnbez
F74.9	Dissoziierte Intelligenz: Oh Angabe einer Verhaltensstörung	Q02	Mikrozephalie
F78.0	Andere Intelligenzmind: Keine oder geringfügige VerhaltStör	Q03.0	Fehlbildungen Aquaeductus cerebri
F78.1	Andere Intelligenzmind: Deutl VerhaltStör, Beob/Beh erford	Q03.1	Atresie Apertura mediana/Apertura laterales 4 Ventrikel
F78.8	Andere Intelligenzminderung: Sonstige Verhaltensstörung	Q03.8	Sonstiger angeborener Hydrozephalus
F78.9	Andere Intelligenzminderung: Oh Angabe Verhaltensstörung	Q03.9	Angeborener Hydrozephalus, nnbez
F79.0	Nnbez Intelligenzminderung: Keine od geringfüg VerhaltStör	Q04.0	Angeborene Fehlbildungen Corpus callosum
F79.1	Nnbez Intelligenzmind: Deutl VerhaltStör, Beob/Beh erford	Q04.1	Arrhinenzephalie
F79.8	Nnbez Intelligenzminderung: Sonstige Verhaltensstörung	Q04.2	Holoprosenzephalie-Syndrom
F79.9	Nnbez Intelligenzminderung: Oh Angabe Verhaltensstörung	Q04.3	Sonstige Reduktionsdeformitäten Gehirn
F95.0	Vorübergehende Ticstörung	Q04.4	Septooptische Dysplasie
F95.1	Chronische motorische od vokale Ticstörung	Q04.5	Megalenzephalie
F95.2	Komb vokal multiple motor Ticstörung [Tourette-Syindr]	Q04.6	Angeborene Gehirnzysten
F95.8	Sonstige Ticstörungen	Q04.8	Sonst nbez angeborene Fehlbildungen Gehirn
F95.9	Ticstörung, nnbez	Q04.9	Angeborene Fehlbildung Gehirn, nnbez
F98.5	Stottern [Stammeln]	Q05.0	Zervikale Spina bifida m Hydrozephalus
F98.6	Poltern	Q05.1	Thorakale Spina bifida m Hydrozephalus
G08	Intrakran u intraspinal Phlebitis u Thrombophlebitis	Q05.2	Lumbale Spina bifida m Hydrozephalus
G24.3	Torticollis spasticus	Q05.3	Sakrale Spina bifida m Hydrozephalus
G24.4	Idiopathische orofaziale Dystonie	Q05.4	Nnbez Spina bifida m Hydrozephalus
G24.8	Sonstige Dystonie	Q05.5	Zervikale Spina bifida oh Hydrozephalus
G24.9	Dystonie, nnbez	Q05.6	Thorakale Spina bifida oh Hydrozephalus
G25.0	Essentieller Tremor	Q05.7	Lumbale Spina bifida oh Hydrozephalus
G25.1	Arzneimittelinduzierter Tremor	Q05.8	Sakrale Spina bifida oh Hydrozephalus
G25.2	Sonstige nbez Tremorformen	Q05.9	Spina bifida, nnbez
G25.6	AM-induzierte Tics u sonst Tics organ Ursprung	Q06.0	Amyelie
G47.4	Narkolepsie u Kataplexie	Q06.1	Hypoplasie u Dysplasie Rückenmark
G60.1	Refsum-Krankheit	Q06.2	Diastematomyelie
G71.1	Myotone Syndrome	Q06.3	Sonst angeborene Fehlbildung Cauda equina
G72.0	Arzneimittelinduzierte Myopathie	Q06.4	Hydromyelie
G72.1	Alkoholmyopathie	Q06.8	Sonst nbez angeborene Fehlbildungen RM
G72.2	Myopathie d sonstige toxische Agenzien	Q06.9	Angeborene Fehlbildung Rückenmark, nnbez
G72.9	Myopathie, nnbez	Q07.0	Arnold-Chiari-Syndrom
G83.1	Monopares u Monopleg unt Extrem	Q07.8	Sonst nbez angeborene Fehlbildungen Nervensystem
G83.2	Monopares u Monopleg ob Extrem	Q07.9	Angeborene Fehlbildung Nervensystem, nnbez
G83.3	Monopares u Monopleg, nnbez	Q28.00	Angeborenes art-ven Aneurysma der präzerebr Gefäße
G83.9	Lähmungssyndrom, nnbez	Q28.01	Angeborene arteriovenöse Fistel der präzerebralen Gefäße
G90.1	Familiäre Dysautonomie [Riley-Day-Syndrom]	Q28.08	Sonst angeb art-ven Fehlbildg d präzerebralen Gefäße
G92	Toxische Enzephalopathie	Q28.09	Angeborene art-ven Fehlbildg d präzerebr Gefäße, nnbez
G93.0	Hirnzysten	Q28.10	Angeborenes Aneurysma der präzerebralen Gefäße
G93.2	Benigne intrakranielle Hypertension [Pseudotumor cerebri]	Q28.11	Angeborene Fistel der präzerebralen Gefäße
G93.7	Reye-Syndrom	Q28.18	Sonst angeborene Fehlbildg d präzerebralen Gefäße
G96.0	Austritt von Liquor cerebrospinalis	Q28.19	Angeborene Fehlbildung d präzerebralen Gefäße, nnbez
G96.1	KH Meningen, aonkl	Q28.20	Angeborenes art-ven Aneurysma d zerebralen Gefäße
G97.0	Austritt von Liquor cerebrospinalis nach LP	Q28.21	Angeborene arteriovenöse Fistel der zerebralen Gefäße
G97.2	Intrakran Druckminderung nach ventrikulärem Shunt	Q28.28	Sonst angeborene art-ven Fehlbildg d zerebralen Gefäße
G97.80	Postoperative Liquorististel	Q28.29	Angeborene art-ven Fehlbildg d zerebr Gefäße, nnbez
G97.81	Postoperativer (zerebellärer) Mutismus	Q28.30	Angeborenes Aneurysma der zerebralen Gefäße
G97.88	Sonst KH Nervensystem nach med Maßnahmen	Q28.31	Angeborene Fistel der zerebralen Gefäße
G97.9	KH Nervensystem nach med Maßnahme, nnbez	Q28.38	Sonstige angeborene Fehlbildungen der zerebralen Gefäße
H47.1	Stauungspapille, nnbez	Q28.39	Angeborene Fehlbildung d zerebr Gefäße, nnbez
H47.4	Affektionen Chiasma opticum	Q76.0	Spina bifida occulta
H47.5	Affektionen sonstige Teile Sehbahn	Q85.0	Neurofibromatose (nicht bösartig)
H47.6	Affektionen Sehrinde	Q85.1	Tuberöse (Hirn-) Sklerose
H47.7	Affektion Sehbahn, nnbez	Q90.0	Trisomie 21, meiotische Non-disjunction
H51.2	Internukleäre Ophthalmoplegie	Q90.1	Trisomie 21, Mosaik (mitotische Non-disjunction)
I67.5	Moyamoya-Syndrom	Q90.2	Trisomie 21, Translokation
I67.6	Nichteitrige Thrombose intrakranielles Venensyst	Q90.9	Down-Syndrom, nnbez
P21.0	Schwere Asphyxie unter Geburt	Q91.0	Trisomie 18, meiotische Non-disjunction
P21.1	Leichte od mäßige Asphyxie unter Geburt	Q91.1	Trisomie 18, Mosaik (mitotische Non-disjunction)
P21.9	Asphyxie unter Geburt, nnbez	Q91.2	Trisomie 18, Translokation
P91.3	Zerebrale Übererregbarkeit Neugeborenes	Q91.3	Edwards-Syndrom, nnbez
P94.2	Angeborene Muskelhypotonie	Q91.4	Trisomie 13, meiotische Non-disjunction
Q00.0	Anenzephalie	Q91.5	Trisomie 13, Mosaik (mitotische Non-disjunction)
Q00.1	Kraniorhachischisis	Q91.6	Trisomie 13, Translokation
Q00.2	Inienzephalie	Q91.7	Patau-Syndrom, nnbez
Q01.0	Frontale Enzephalozele	Q93.0	Vollständige Monosomie, meiotische Non-disjunction
Q01.1	Nasofrontale Enzephalozele	Q93.1	Vollst Monosomie, Mosaik (mitotische Non-disjunction)
Q01.2	Okzipitale Enzephalozele	Q93.2	Ringchromosomen u dizentrische Chromosomen
Q01.8	Enzephalozele sonstiger Lokalisationen	Q93.3	Deletion kurzer Arm Chromosom 4

Q93.4	Deletion kurzer Arm Chromosom 5	R43.1	Parosmie
Q93.5	Sonstige Deletionen Chromosomenteil	R43.2	Parageusie
Q93.6	Deletionen, nur in Prometaphase sichtbar	R43.8	So u nnbez Störung Geruchs-/Geschmackssinn
Q93.7	Deletionen m so komplexen Rearrangements	R47.0	Dysphasie u Aphasie
Q93.8	Sonstige Deletionen Autosomen	R47.1	Dysarthrie u Anarthrie
Q93.9	Deletion Autosomen, nnbez	R47.8	So u nnbez Sprech-/Sprachstörungen
R20.0	Anästhesie Haut	R83.0	Abnorme Liquorbefunde, abnormer Enzymwert
R20.1	Hypästhesie Haut	R83.1	Abnorme Liquorbefunde, abnormer Hormonwert
R20.2	Parästhesie Haut	R83.2	Abn Wert so Drog/AM/biolakt Subst Liquor
R20.3	Hyperästhesie Haut	R83.3	Abnormer Wert Subst vorwieg nichtmed Herkunft Liquor
R20.8	So u nnbez Sensibilitätsstörungen Haut	R83.4	Abn Liquorbefunde, abnorme immunologische Befunde
R25.0	Abnorme Kopfbewegungen	R83.5	Abn Liquorbefunde, abnorme mikrobiologische Befunde
R25.1	Tremor, nnbez	R83.6	Abn Liquorbefunde, abnorme zytologische Befunde
R25.3	Faszikulation	R83.7	Abn Liquorbefunde, abnorme histologische Befunde
R25.8	So u nnbez abnorme unwillkürliche Bewegungen	R83.8	Abn Liquorbefunde, sonst abnorme Befunde
R26.0	Ataktischer Gang	R83.9	Abn Liquorbefunde, nnbez abnormer Befund
R26.1	Paretischer Gang	R90.0	Intrakranielle Raumforderung
R26.8	So u nnbez Störungen Gang u Mobilität	R90.8	Sonst abnorme Bef bildgebende Diagnostik ZNS
R27.0	Ataxie, nnbez	R93.0	Abnorm Befund bildgeb Diagnostik Schädel/Kopf, aonkl
R27.8	So u nnbez Koordinationsstörungen	R94.0	Abnorme Ergebnisse Fktprüfungen ZNS
R29.1	Meningismus	R94.1	Abnorme Ergebnisse FktPrüf periph Nervensyst/Sinnesorgane
R29.2	Abnorme Reflexe	R95.0	Plötzlicher Kindstod mit Angabe einer Obduktion
R29.3	Abnorme Körperhaltung	R95.9	Plötzlicher Kindstod ohne Angabe einer Obduktion
R29.5	Neurologischer Neglect	S04.0	Sehnerv- u Sehbahnenverletzung
R29.6	Sturzneigung, anderenorts nicht klassifiziert	T85.0	Mechan Komplik durch ventrikulären, intrakraniellen Shunt
R29.8	Sonst u nnbez Sympt NS u Musk-Skelett-Syst	T85.1	Mechan Komplik durch implant elektr Stimulator Nervensyst
R43.0	Anosmie	T85.81	Sonst Komplik durch interne Proth/Implant/Transplant im NS

Hauptdiagnose B81-2

G08	Intrakran u intraspinal Phlebitis u Thrombophlebitis	Q04.0	Angeborene Fehlbildungen Corpus callosum
G92	Toxische Enzephalopathie	Q04.3	Sonstige Reduktionsdeformitäten Gehirn
I67.5	Moyamoya-Syndrom	Q04.6	Angeborene Gehirnzysten
I67.6	Nichteitrige Thrombose intrakranielles Venensyst	Q04.8	Sonst nbez angeborene Fehlbildungen Gehirn
Q03.1	Atresie Apertura mediana/Apertura laterales 4 Ventrikel	Q04.9	Angeborene Fehlbildung Gehirn, nnbez

Hauptdiagnose B81-3

I67.5	Moyamoya-Syndrom
-------	------------------

ADRG B82 **Andere Erkrankungen an peripheren Nerven**

Hauptdiagnose in Tabelle B82-1

DRG B82Z **Andere Erkrankungen an peripheren Nerven**

Hauptdiagnose B82-1

G56.0	Karpaltunnel-Syndrom	S64.3	Verletzung Nn digitales, Daumen
G58.0	Interkostalneuropathie	S64.4	Verletzung Nn digitales, sonstige Finger
S64.0	Verletzung Nervus ulnaris, in Höhe Handgelenk u Hand	S64.7	Verletzung mehrerer Nerven, in Höhe Handgelenk u Hand
S64.1	Verletzung Nervus medianus, in Höhe Handgelenk u Hand	S64.8	Verletzung sonst Nerven, in Höhe Handgelenk u Hand
S64.2	Verletzung Nervus radialis, in Höhe Handgelenk u Hand	S64.9	Verletzung nnbez Nerv, in Höhe Handgelenk u Hand

ADRG B84 **Vaskuläre Myelopathien**

Hauptdiagnose in Tabelle B84-1

DRG B84Z **Vaskuläre Myelopathien**

Hauptdiagnose B84-1

G95.1	Vaskuläre Myelopathien
-------	------------------------

ADRG B85**Degenerative Krankheiten des Nervensystems oder zerebrale Lähmungen**

Hauptdiagnose in Tabelle B85-1

DRG B85A**Degenerative Krankheiten des Nervensystems oder zerebrale Lähmungen und Intensivmedizinische Komplexbehandlung > 196/119 Aufwandspunkte oder IMCK 196/184 Aufwandspunkte**

Mindestens eine Prozedur in Tabelle B85-3

DRG B85B**Degenerative Krankheiten des Nervensystems oder zerebrale Lähmungen, Alter < 16 Jahre**

Alter < 16 Jahre

DRG B85C**Degenerative Krankheiten des Nervensystems oder zerebrale Lähmungen, mit kompliz. Diagnose oder äusserst schweren CC, Alter > 15 Jahre**

PCCL > 3 oder Hauptdiagnose in Tabelle B85-2

DRG B85D**Degenerative Krankheiten des Nervensystems, Alter > 15 Jahre**01
B85**Diagnose B85-1**

A81.0	Creutzfeldt-Jakob-Krankheit	G71.2	Angeborene Myopathien
A81.1	Subakute sklerosierende Panenzephalitis	G71.3	Mitochondriale Myopathie, aonkl
A81.2	Progressive multifokale Leukenzephalopathie	G71.8	Sonstige primäre Myopathien
A81.8	Sonstige atypische Virusinfektionen des ZNS	G71.9	Primäre Myopathie, nnbez
A81.9	Atypische Virusinfektion des ZNS, nnbez	G72.3	Periodische Lähmung
E75.0	GM2-Gangliosidose	G72.4	Entzündliche Myopath, aonkl
E75.1	Sonstige Gangliosidosen	G72.80	Critical-illness-Myopathie
E75.2	Sonstige Sphingolipidosen	G72.88	Sonst nbez Myopath
E75.4	Neuronale Zeroidlipofuszinose	G80.0	Spastische tetraplegische Zerebralparese
F84.2	Rett-Syndrom	G80.1	Spastische diplegische Zerebralparese
G10	Chorea Huntington	G80.2	Infantile hemiplegische Zerebralparese
G12.0	Infant spin Muskelatrophie, Typ I [Werdnig-Hoffm]	G80.3	Dyskinetische Zerebralparese
G12.1	Sonstige vererbte spinale Muskelatrophie	G80.4	Ataktische Zerebralparese
G12.2	Motoneuron-Krankheit	G80.8	Sonstige infantile Zerebralparese
G12.8	Sonst spinale Muskelatrophien u verwandt Syndrome	G80.9	Infantile Zerebralparese, nnbez
G12.9	Spinale Muskelatrophie, nnbez	G81.0	Schlaff Hemipares u Hemipleg
G23.2	Striatonigrale Degeneration	G81.1	Spast Hemipares u Hemipleg
G24.0	Arzneimittelinduzierte Dystonie	G81.9	Hemipares u Hemipleg, nnbez
G24.1	Idiopathische familiäre Dystonie	G83.0	Dipares u Dipleg ob Extrem
G24.2	Idiopathische nichtfamiliäre Dystonie	G83.80	Locked-in-Syndrom
G25.4	Arzneimittelinduzierte Chorea	G83.88	Sonstige näher bezeichnete Lähmungssyndrome
G25.5	Sonstige Chorea	G90.3	Multisystem-Atrophie
G25.80	Periodische Beinbewegungen im Schlaf	G91.0	Hydrocephalus communicans
G25.81	Syndrom der unruhigen Beine [Restless-Legs-Syndrom]	G91.1	Hydrocephalus occlusus
G25.88	Sonst nbez extrapyramidale KH und Bewegungsstörung	G91.20	Idiop Normaldruckhydroz
G25.9	Extrapyramidale KH od Bewegungsstörung, nnbez	G91.21	Sek Normaldruckhydroz
G31.2	Degeneration des Nervensystems durch Alkohol	G91.29	Normaldruckhydrozeph, nnbez
G31.81	Mitochondriale Zytopathie	G91.3	Posttraumatischer Hydrozephalus, nnbez
G31.82	Lewy-Körper-Demenz	G91.8	Sonstiger Hydrozephalus
G31.88	Sonstige nbez degenerative KH des Nervensystems	G91.9	Hydrozephalus, nnbez
G31.9	Degenerative KH des Nervensystems, nnbez	G93.1	Anoxische Hirnschädigung, aonkl
G70.0	Myasthenia gravis	G95.0	Syringomyelie u Syringobulbie
G70.2	Angeb od entwicklungsbedingte Myasthenie	I67.3	Progressive subkortik vaskul Enzephalopathie
G71.0	Muskeldystrophie	P94.0	Transitorische Myasthenia gravis b Neugeborenen

Diagnose B85-2

A81.0	Creutzfeldt-Jakob-Krankheit	G80.0	Spastische tetraplegische Zerebralparese
A81.1	Subakute sklerosierende Panenzephalitis	G80.1	Spastische diplegische Zerebralparese
E75.2	Sonstige Sphingolipidosen	G80.2	Infantile hemiplegische Zerebralparese
G23.2	Striatonigrale Degeneration	G80.3	Dyskinetische Zerebralparese
G31.81	Mitochondriale Zytopathie	G80.4	Ataktische Zerebralparese
G31.82	Lewy-Körper-Demenz	G80.8	Sonstige infantile Zerebralparese
G31.88	Sonstige nbez degenerative KH des Nervensystems	G80.9	Infantile Zerebralparese, nnbez
G70.0	Myasthenia gravis	G83.0	Dipares u Dipleg ob Extrem

Prozedur B85-3

99.b7.12†↔	Intensivmedizinische Komplexbehandlung, 120 bis 184 Aufwandspunkte	99.b7.2f†↔	Intensivmedizinische Komplexbehandlung im Kindesalter (Basisprozedur), 3921 bis 4410 Aufwandspunkte
99.b7.13†↔	Intensivmedizinische Komplexbehandlung, 185 bis 360 Aufwandspunkte	99.b7.2g†↔	Intensivmedizinische Komplexbehandlung im Kindesalter (Basisprozedur), 4411 bis 4900 Aufwandspunkte
99.b7.14†↔	Intensivmedizinische Komplexbehandlung, 361 bis 552 Aufwandspunkte	99.b7.2h†↔	Intensivmedizinische Komplexbehandlung im Kindesalter (Basisprozedur), 4901 bis 5880 Aufwandspunkte
99.b7.15†↔	Intensivmedizinische Komplexbehandlung, 553 bis 828 Aufwandspunkte	99.b7.2i†↔	Intensivmedizinische Komplexbehandlung im Kindesalter (Basisprozedur), 5881 bis 6860 Aufwandspunkte
99.b7.16†↔	Intensivmedizinische Komplexbehandlung, 829 bis 1104 Aufwandspunkte	99.b7.2j†↔	Intensivmedizinische Komplexbehandlung im Kindesalter (Basisprozedur), 6861 bis 7840 Aufwandspunkte
99.b7.17†↔	Intensivmedizinische Komplexbehandlung, 1105 bis 1380 Aufwandspunkte	99.b7.2k†↔	Intensivmedizinische Komplexbehandlung im Kindesalter (Basisprozedur), 7841 bis 9800 Aufwandspunkte
99.b7.18†↔	Intensivmedizinische Komplexbehandlung, 1381 bis 1656 Aufwandspunkte	99.b7.2l†↔	Intensivmedizinische Komplexbehandlung im Kindesalter (Basisprozedur), 9801 bis 11760 Aufwandspunkte
99.b7.1a†↔	Intensivmedizinische Komplexbehandlung, 1657 bis 1932 Aufwandspunkte	99.b7.2m†↔	Intensivmedizinische Komplexbehandlung im Kindesalter (Basisprozedur), 11761 bis 13720 Aufwandspunkte
99.b7.1b†↔	Intensivmedizinische Komplexbehandlung, 1933 bis 2208 Aufwandspunkte	99.b7.2n†↔	Intensivmedizinische Komplexbehandlung im Kindesalter (Basisprozedur), 13721 bis 16660 Aufwandspunkte
99.b7.1c†↔	Intensivmedizinische Komplexbehandlung, 2209 bis 2484 Aufwandspunkte	99.b7.2o†↔	Intensivmedizinische Komplexbehandlung im Kindesalter (Basisprozedur), 16661 bis 19600 Aufwandspunkte
99.b7.1d†↔	Intensivmedizinische Komplexbehandlung, 2485 bis 2760 Aufwandspunkte	99.b7.2p†↔	Intensivmedizinische Komplexbehandlung im Kindesalter (Basisprozedur), 19601 und mehr Aufwandspunkte
99.b7.1e†↔	Intensivmedizinische Komplexbehandlung, 2761 bis 3220 Aufwandspunkte	99.b8.13†↔	IMC-Komplexbehandlung des Erwachsenen, 185 bis 360 Aufwandspunkte
99.b7.1f†↔	Intensivmedizinische Komplexbehandlung, 3221 bis 3680 Aufwandspunkte	99.b8.14†↔	IMC-Komplexbehandlung des Erwachsenen, 361 bis 552 Aufwandspunkte
99.b7.1g†↔	Intensivmedizinische Komplexbehandlung, 3681 bis 4600 Aufwandspunkte	99.b8.15†↔	IMC-Komplexbehandlung des Erwachsenen, 553 bis 828 Aufwandspunkte
99.b7.1h†↔	Intensivmedizinische Komplexbehandlung, 4601 bis 5520 Aufwandspunkte	99.b8.16†↔	IMC-Komplexbehandlung des Erwachsenen, 829 bis 1104 Aufwandspunkte
99.b7.1i†↔	Intensivmedizinische Komplexbehandlung, 5521 bis 7360 Aufwandspunkte	99.b8.17†↔	IMC-Komplexbehandlung des Erwachsenen, 1105 bis 1380 Aufwandspunkte
99.b7.1j†↔	Intensivmedizinische Komplexbehandlung, 7361 bis 9200 Aufwandspunkte	99.b8.18†↔	IMC-Komplexbehandlung des Erwachsenen, 1381 bis 1656 Aufwandspunkte
99.b7.1k†↔	Intensivmedizinische Komplexbehandlung, 9201 bis 11040 Aufwandspunkte	99.b8.1a†↔	IMC-Komplexbehandlung des Erwachsenen, 1657 bis 1932 Aufwandspunkte
99.b7.1l†↔	Intensivmedizinische Komplexbehandlung, 11041 bis 13800 Aufwandspunkte	99.b8.1b†↔	IMC-Komplexbehandlung des Erwachsenen, 1933 bis 2208 Aufwandspunkte
99.b7.1m†↔	Intensivmedizinische Komplexbehandlung, 13801 bis 16560 Aufwandspunkte	99.b8.1c†↔	IMC-Komplexbehandlung des Erwachsenen, 2209 bis 2484 Aufwandspunkte
99.b7.1n†↔	Intensivmedizinische Komplexbehandlung, 16561 bis 19320 Aufwandspunkte	99.b8.1d†↔	IMC-Komplexbehandlung des Erwachsenen, 2485 bis 2760 Aufwandspunkte
99.b7.1o†↔	Intensivmedizinische Komplexbehandlung, 19321 und mehr Aufwandspunkte	99.b8.1e†↔	IMC-Komplexbehandlung des Erwachsenen, 2761 bis 3220 Aufwandspunkte
99.b7.21†↔	Intensivmedizinische Komplexbehandlung im Kindesalter (Basisprozedur), 197 bis 392 Aufwandspunkte	99.b8.1f†↔	IMC-Komplexbehandlung des Erwachsenen, 3221 bis 3680 Aufwandspunkte
99.b7.22†↔	Intensivmedizinische Komplexbehandlung im Kindesalter (Basisprozedur), 393 bis 588 Aufwandspunkte	99.b8.1g†↔	IMC-Komplexbehandlung des Erwachsenen, 3681 bis 4600 Aufwandspunkte
99.b7.23†↔	Intensivmedizinische Komplexbehandlung im Kindesalter (Basisprozedur), 589 bis 784 Aufwandspunkte	99.b8.1h†↔	IMC-Komplexbehandlung des Erwachsenen, 4601 bis 5520 Aufwandspunkte
99.b7.24†↔	Intensivmedizinische Komplexbehandlung im Kindesalter (Basisprozedur), 785 bis 980 Aufwandspunkte	99.b8.1i†↔	IMC-Komplexbehandlung des Erwachsenen, 5521 bis 7360 Aufwandspunkte
99.b7.25†↔	Intensivmedizinische Komplexbehandlung im Kindesalter (Basisprozedur), 981 bis 1176 Aufwandspunkte	99.b8.1j†↔	IMC-Komplexbehandlung des Erwachsenen, 7361 bis 9200 Aufwandspunkte
99.b7.26†↔	Intensivmedizinische Komplexbehandlung im Kindesalter (Basisprozedur), 1177 bis 1470 Aufwandspunkte	99.b8.1k†↔	IMC-Komplexbehandlung des Erwachsenen, 9201 bis 11040 Aufwandspunkte
99.b7.27†↔	Intensivmedizinische Komplexbehandlung im Kindesalter (Basisprozedur), 1471 bis 1764 Aufwandspunkte	99.b8.1l†↔	IMC-Komplexbehandlung des Erwachsenen, 11041 bis 13800 Aufwandspunkte
99.b7.28†↔	Intensivmedizinische Komplexbehandlung im Kindesalter (Basisprozedur), 1765 bis 2058 Aufwandspunkte	99.b8.1m†↔	IMC-Komplexbehandlung des Erwachsenen, 13801 bis 16560 Aufwandspunkte
99.b7.2a†↔	Intensivmedizinische Komplexbehandlung im Kindesalter (Basisprozedur), 2059 bis 2352 Aufwandspunkte	99.b8.1n†↔	IMC-Komplexbehandlung des Erwachsenen, 16561 bis 19320 Aufwandspunkte
99.b7.2b†↔	Intensivmedizinische Komplexbehandlung im Kindesalter (Basisprozedur), 2353 bis 2646 Aufwandspunkte	99.b8.1o†↔	IMC-Komplexbehandlung des Erwachsenen, 19321 und mehr Aufwandspunkte
99.b7.2c†↔	Intensivmedizinische Komplexbehandlung im Kindesalter (Basisprozedur), 2647 bis 2940 Aufwandspunkte	99.b8.21†↔	IMC-Komplexbehandlung im Kindesalter, 197 bis 392 Aufwandspunkte
99.b7.2d†↔	Intensivmedizinische Komplexbehandlung im Kindesalter (Basisprozedur), 2941 bis 3430 Aufwandspunkte	99.b8.22†↔	IMC-Komplexbehandlung im Kindesalter, 393 bis 588 Aufwandspunkte
99.b7.2e†↔	Intensivmedizinische Komplexbehandlung im Kindesalter (Basisprozedur), 3431 bis 3920 Aufwandspunkte	99.b8.23†↔	IMC-Komplexbehandlung im Kindesalter, 589 bis 784 Aufwandspunkte

99.b8.24†↔ IMC-Komplexbehandlung im Kindesalter, 785 bis 980 Aufwandspunkte	99.b8.2g†↔ IMC-Komplexbehandlung im Kindesalter, 4411 bis 4900 Aufwandspunkte
99.b8.25†↔ IMC-Komplexbehandlung im Kindesalter, 981 bis 1176 Aufwandspunkte	99.b8.2h†↔ IMC-Komplexbehandlung im Kindesalter, 4901 bis 5880 Aufwandspunkte
99.b8.26†↔ IMC-Komplexbehandlung im Kindesalter, 1177 bis 1470 Aufwandspunkte	99.b8.2i†↔ IMC-Komplexbehandlung im Kindesalter, 5881 bis 6860 Aufwandspunkte
99.b8.27†↔ IMC-Komplexbehandlung im Kindesalter, 1471 bis 1764 Aufwandspunkte	99.b8.2j†↔ IMC-Komplexbehandlung im Kindesalter, 6861 bis 7840 Aufwandspunkte
99.b8.28†↔ IMC-Komplexbehandlung im Kindesalter, 1765 bis 2058 Aufwandspunkte	99.b8.2k†↔ IMC-Komplexbehandlung im Kindesalter, 7841 bis 9800 Aufwandspunkte
99.b8.2a†↔ IMC-Komplexbehandlung im Kindesalter, 2059 bis 2352 Aufwandspunkte	99.b8.2l†↔ IMC-Komplexbehandlung im Kindesalter, 9801 bis 11760 Aufwandspunkte
99.b8.2b†↔ IMC-Komplexbehandlung im Kindesalter, 2353 bis 2646 Aufwandspunkte	99.b8.2m†↔ IMC-Komplexbehandlung im Kindesalter, 11761 bis 13720 ↔ Aufwandspunkte
99.b8.2c†↔ IMC-Komplexbehandlung im Kindesalter, 2647 bis 2940 Aufwandspunkte	99.b8.2n†↔ IMC-Komplexbehandlung im Kindesalter, 13721 bis 16660 Aufwandspunkte
99.b8.2d†↔ IMC-Komplexbehandlung im Kindesalter, 2941 bis 3430 Aufwandspunkte	99.b8.2o†↔ IMC-Komplexbehandlung im Kindesalter, 16661 bis 19600 Aufwandspunkte
99.b8.2e†↔ IMC-Komplexbehandlung im Kindesalter, 3431 bis 3920 Aufwandspunkte	99.b8.2p†↔ IMC-Komplexbehandlung im Kindesalter, 19601 und mehr Aufwandspunkte
99.b8.2f†↔ IMC-Komplexbehandlung im Kindesalter, 3921 bis 4410 Aufwandspunkte	

ADRG B86**Rückenmarkskompression, nicht näher bezeichnet und Krankheit des Rückenmarkes, nicht näher bezeichnet**

Hauptdiagnose in Tabelle B86-1

DRG B86Z**Rückenmarkskompression, nicht näher bezeichnet und Krankheit des Rückenmarkes, nicht näher bezeichnet****Hauptdiagnose B86-1**

G95.2 Rückenmarkskompression, nnbez
G95.88 Sonstige nbez KH Rückenmark

G95.9 KH Rückenmark, nnbez

ADRG B90**IMC Komplexbehandlung > 392/552 Aufwandspunkte oder neurologische Frührehabilitation ab 14 Behandlungstagen oder bestimmte IntK mit IMCK Aufwandspunkten**

Mindestens eine Prozedur in Tabelle B90-1 und nicht [Intensivmedizinische Komplexbehandlung > 392 / 552 Aufwandspunkte oder Prozedur in Tabelle B90-2] oder Frührehabilitation oder (Prozedur in mindestens zwei der Tabellen B90-3, B90-4 oder Prozedur in mindestens zwei der Tabellen B90-5, B90-6 oder Prozedur in mindestens zwei der Tabellen B90-7, B90-8) und nicht [Intensivmedizinische Komplexbehandlung > 392 / 552 Aufwandspunkte oder Prozedur in Tabelle B90-2]

DRG B90A**IMC Komplexbehandlung > 1176/1104 Aufwandspunkte oder neurologische Frührehabilitation ab 20 Behandlungstagen oder komplexe OR Prozedur**

Mindestens eine Prozedur in Tabelle B90-9 oder Komplexe OR-Prozeduren

DRG B90B**IMC Komplexbehandlung > 392/552 Aufwandspunkte oder neurologische Frührehabilitation ab 14 Behandlungstagen****Prozedur B90-1**

99.b8.15†↔ IMC-Komplexbehandlung des Erwachsenen, 553 bis 828 Aufwandspunkte	99.b8.1c†↔ IMC-Komplexbehandlung des Erwachsenen, 2209 bis 2484 Aufwandspunkte
99.b8.16†↔ IMC-Komplexbehandlung des Erwachsenen, 829 bis 1104 Aufwandspunkte	99.b8.1d†↔ IMC-Komplexbehandlung des Erwachsenen, 2485 bis 2760 Aufwandspunkte
99.b8.17†↔ IMC-Komplexbehandlung des Erwachsenen, 1105 bis 1380 Aufwandspunkte	99.b8.1e†↔ IMC-Komplexbehandlung des Erwachsenen, 2761 bis 3220 Aufwandspunkte
99.b8.18†↔ IMC-Komplexbehandlung des Erwachsenen, 1381 bis 1656 Aufwandspunkte	99.b8.1f†↔ IMC-Komplexbehandlung des Erwachsenen, 3221 bis 3680 Aufwandspunkte
99.b8.1a†↔ IMC-Komplexbehandlung des Erwachsenen, 1657 bis 1932 Aufwandspunkte	99.b8.1g†↔ IMC-Komplexbehandlung des Erwachsenen, 3681 bis 4600 Aufwandspunkte
99.b8.1b†↔ IMC-Komplexbehandlung des Erwachsenen, 1933 bis 2208 Aufwandspunkte	99.b8.1h†↔ IMC-Komplexbehandlung des Erwachsenen, 4601 bis 5520 Aufwandspunkte

99.b8.1i†↔ IMC-Komplexbehandlung des Erwachsenen, 5521 bis 7360 Aufwandspunkte	99.b8.2b†↔ IMC-Komplexbehandlung im Kindesalter, 2353 bis 2646 Aufwandspunkte
99.b8.1j†↔ IMC-Komplexbehandlung des Erwachsenen, 7361 bis 9200 Aufwandspunkte	99.b8.2c†↔ IMC-Komplexbehandlung im Kindesalter, 2647 bis 2940 Aufwandspunkte
99.b8.1k†↔ IMC-Komplexbehandlung des Erwachsenen, 9201 bis 11040 Aufwandspunkte	99.b8.2d†↔ IMC-Komplexbehandlung im Kindesalter, 2941 bis 3430 Aufwandspunkte
99.b8.1l†↔ IMC-Komplexbehandlung des Erwachsenen, 11041 bis 13800 Aufwandspunkte	99.b8.2e†↔ IMC-Komplexbehandlung im Kindesalter, 3431 bis 3920 Aufwandspunkte
99.b8.1m†↔ IMC-Komplexbehandlung des Erwachsenen, 13801 bis 16560 Aufwandspunkte	99.b8.2f†↔ IMC-Komplexbehandlung im Kindesalter, 3921 bis 4410 Aufwandspunkte
99.b8.1n†↔ IMC-Komplexbehandlung des Erwachsenen, 16561 bis 19320 Aufwandspunkte	99.b8.2g†↔ IMC-Komplexbehandlung im Kindesalter, 4411 bis 4900 Aufwandspunkte
99.b8.1o†↔ IMC-Komplexbehandlung des Erwachsenen, 19321 und mehr Aufwandspunkte	99.b8.2h†↔ IMC-Komplexbehandlung im Kindesalter, 4901 bis 5880 Aufwandspunkte
99.b8.22†↔ IMC-Komplexbehandlung im Kindesalter, 393 bis 588 Aufwandspunkte	99.b8.2i†↔ IMC-Komplexbehandlung im Kindesalter, 5881 bis 6860 Aufwandspunkte
99.b8.23†↔ IMC-Komplexbehandlung im Kindesalter, 589 bis 784 Aufwandspunkte	99.b8.2j†↔ IMC-Komplexbehandlung im Kindesalter, 6861 bis 7840 Aufwandspunkte
99.b8.24†↔ IMC-Komplexbehandlung im Kindesalter, 785 bis 980 Aufwandspunkte	99.b8.2k†↔ IMC-Komplexbehandlung im Kindesalter, 7841 bis 9800 Aufwandspunkte
99.b8.25†↔ IMC-Komplexbehandlung im Kindesalter, 981 bis 1176 Aufwandspunkte	99.b8.2l†↔ IMC-Komplexbehandlung im Kindesalter, 9801 bis 11760 Aufwandspunkte
99.b8.26†↔ IMC-Komplexbehandlung im Kindesalter, 1177 bis 1470 Aufwandspunkte	99.b8.2m†↔ IMC-Komplexbehandlung im Kindesalter, 11761 bis 13720 Aufwandspunkte
99.b8.27†↔ IMC-Komplexbehandlung im Kindesalter, 1471 bis 1764 Aufwandspunkte	99.b8.2n†↔ IMC-Komplexbehandlung im Kindesalter, 13721 bis 16660 Aufwandspunkte
99.b8.28†↔ IMC-Komplexbehandlung im Kindesalter, 1765 bis 2058 Aufwandspunkte	99.b8.2o†↔ IMC-Komplexbehandlung im Kindesalter, 16661 bis 19600 Aufwandspunkte
99.b8.2a†↔ IMC-Komplexbehandlung im Kindesalter, 2059 bis 2352 Aufwandspunkte	99.b8.2p†↔ IMC-Komplexbehandlung im Kindesalter, 19601 und mehr Aufwandspunkte

Prozedur B90-2

99.ba.11†↔ Neurologische Komplexbehandlung des akuten Schlaganfalls in Stroke Center (SC), mindestens 24 Stunden bis höchstens 72 Stunden	99.ba.22†↔ Andere neurologische Komplexbehandlung des Schlaganfalls in einer Stroke Unit (SU), mehr als 72 Stunden
99.ba.12†↔ Neurologische Komplexbehandlung des akuten Schlaganfalls in Stroke Center (SC), mehr als 72 Stunden	99.ba.31†↔ Andere Komplexbehandlung des akuten Schlaganfalls im neurologischen Telekonsildienst, mindestens 24 bis höchstens 72 Stunden
99.ba.21†↔ Andere neurologische Komplexbehandlung des Schlaganfalls in einer Stroke Unit (SU), mindestens 24 bis höchstens 72 Stunden	99.ba.32†↔ Andere Komplexbehandlung des akuten Schlaganfalls im neurologischen Telekonsildienst, mehr als 72 Stunden

Prozedur B90-3

99.b8.21†↔ IMC-Komplexbehandlung im Kindesalter, 197 bis 392 Aufwandspunkte

Prozedur B90-4

99.b7.21†↔ Intensivmedizinische Komplexbehandlung im Kindesalter (Basisprozedur), 197 bis 392 Aufwandspunkte

Prozedur B90-5

99.b8.13†↔ IMC-Komplexbehandlung des Erwachsenen, 185 bis 360 Aufwandspunkte	99.b8.14†↔ IMC-Komplexbehandlung des Erwachsenen, 361 bis 552 Aufwandspunkte
--	--

Prozedur B90-6

99.b7.14†↔ Intensivmedizinische Komplexbehandlung, 361 bis 552 Aufwandspunkte

Prozedur B90-7

99.b8.14†↔ IMC-Komplexbehandlung des Erwachsenen, 361 bis 552 Aufwandspunkte

Prozedur B90-8

99.b7.13†↔ Intensivmedizinische Komplexbehandlung, 185 bis 360 Aufwandspunkte	99.b7.14†↔ Intensivmedizinische Komplexbehandlung, 361 bis 552 Aufwandspunkte
---	---

Prozedur B90-9

93.89.12†↔	Neurologisch-neurochirurgische Frührehabilitation, mindestens 21 bis höchstens 27 Behandlungstage	99.b8.1o†↔	IMC-Komplexbehandlung des Erwachsenen, 19321 und mehr Aufwandspunkte
93.89.13†↔	Neurologisch-neurochirurgische Frührehabilitation, mindestens 28 bis höchstens 41 Behandlungstage	99.b8.26†↔	IMC-Komplexbehandlung im Kindesalter, 1177 bis 1470 Aufwandspunkte
93.89.14†↔	Neurologisch-neurochirurgische Frührehabilitation, mindestens 42 bis höchstens 55 Behandlungstage	99.b8.27†↔	IMC-Komplexbehandlung im Kindesalter, 1471 bis 1764 Aufwandspunkte
93.89.15†↔	Neurologisch-neurochirurgische Frührehabilitation, mindestens 56 Behandlungstage	99.b8.28†↔	IMC-Komplexbehandlung im Kindesalter, 1765 bis 2058 Aufwandspunkte
99.b8.17†↔	IMC-Komplexbehandlung des Erwachsenen, 1105 bis 1380 Aufwandspunkte	99.b8.2a†↔	IMC-Komplexbehandlung im Kindesalter, 2059 bis 2352 Aufwandspunkte
99.b8.18†↔	IMC-Komplexbehandlung des Erwachsenen, 1381 bis 1656 Aufwandspunkte	99.b8.2b†↔	IMC-Komplexbehandlung im Kindesalter, 2353 bis 2646 Aufwandspunkte
99.b8.1a†↔	IMC-Komplexbehandlung des Erwachsenen, 1657 bis 1932 Aufwandspunkte	99.b8.2c†↔	IMC-Komplexbehandlung im Kindesalter, 2647 bis 2940 Aufwandspunkte
99.b8.1b†↔	IMC-Komplexbehandlung des Erwachsenen, 1933 bis 2208 Aufwandspunkte	99.b8.2d†↔	IMC-Komplexbehandlung im Kindesalter, 2941 bis 3430 Aufwandspunkte
99.b8.1c†↔	IMC-Komplexbehandlung des Erwachsenen, 2209 bis 2484 Aufwandspunkte	99.b8.2e†↔	IMC-Komplexbehandlung im Kindesalter, 3431 bis 3920 Aufwandspunkte
99.b8.1d†↔	IMC-Komplexbehandlung des Erwachsenen, 2485 bis 2760 Aufwandspunkte	99.b8.2f†↔	IMC-Komplexbehandlung im Kindesalter, 3921 bis 4410 Aufwandspunkte
99.b8.1e†↔	IMC-Komplexbehandlung des Erwachsenen, 2761 bis 3220 Aufwandspunkte	99.b8.2g†↔	IMC-Komplexbehandlung im Kindesalter, 4411 bis 4900 Aufwandspunkte
99.b8.1f†↔	IMC-Komplexbehandlung des Erwachsenen, 3221 bis 3680 Aufwandspunkte	99.b8.2h†↔	IMC-Komplexbehandlung im Kindesalter, 4901 bis 5880 Aufwandspunkte
99.b8.1g†↔	IMC-Komplexbehandlung des Erwachsenen, 3681 bis 4600 Aufwandspunkte	99.b8.2i†↔	IMC-Komplexbehandlung im Kindesalter, 5881 bis 6860 Aufwandspunkte
99.b8.1h†↔	IMC-Komplexbehandlung des Erwachsenen, 4601 bis 5520 Aufwandspunkte	99.b8.2j†↔	IMC-Komplexbehandlung im Kindesalter, 6861 bis 7840 Aufwandspunkte
99.b8.1i†↔	IMC-Komplexbehandlung des Erwachsenen, 5521 bis 7360 Aufwandspunkte	99.b8.2k†↔	IMC-Komplexbehandlung im Kindesalter, 7841 bis 9800 Aufwandspunkte
99.b8.1j†↔	IMC-Komplexbehandlung des Erwachsenen, 7361 bis 9200 Aufwandspunkte	99.b8.2l†↔	IMC-Komplexbehandlung im Kindesalter, 9801 bis 11760 Aufwandspunkte
99.b8.1k†↔	IMC-Komplexbehandlung des Erwachsenen, 9201 bis 11040 Aufwandspunkte	99.b8.2m†↔	IMC-Komplexbehandlung im Kindesalter, 11761 bis 13720 Aufwandspunkte
99.b8.1l†↔	IMC-Komplexbehandlung des Erwachsenen, 11041 bis 13800 Aufwandspunkte	99.b8.2n†↔	IMC-Komplexbehandlung im Kindesalter, 13721 bis 16660 Aufwandspunkte
99.b8.1m†↔	IMC-Komplexbehandlung des Erwachsenen, 13801 bis 16560 Aufwandspunkte	99.b8.2o†↔	IMC-Komplexbehandlung im Kindesalter, 16661 bis 19600 Aufwandspunkte
99.b8.1n†↔	IMC-Komplexbehandlung des Erwachsenen, 16561 bis 19320 Aufwandspunkte	99.b8.2p†↔	IMC-Komplexbehandlung im Kindesalter, 19601 und mehr Aufwandspunkte

ADRGs 901, 902**OR-Prozeduren ohne Bezug**

OR-Prozeduren ohne Bezug

DRGs 901A, 901B, 901C, 901D, 902Z01
901-902

MDC 02

Krankheiten und Störungen des Auges

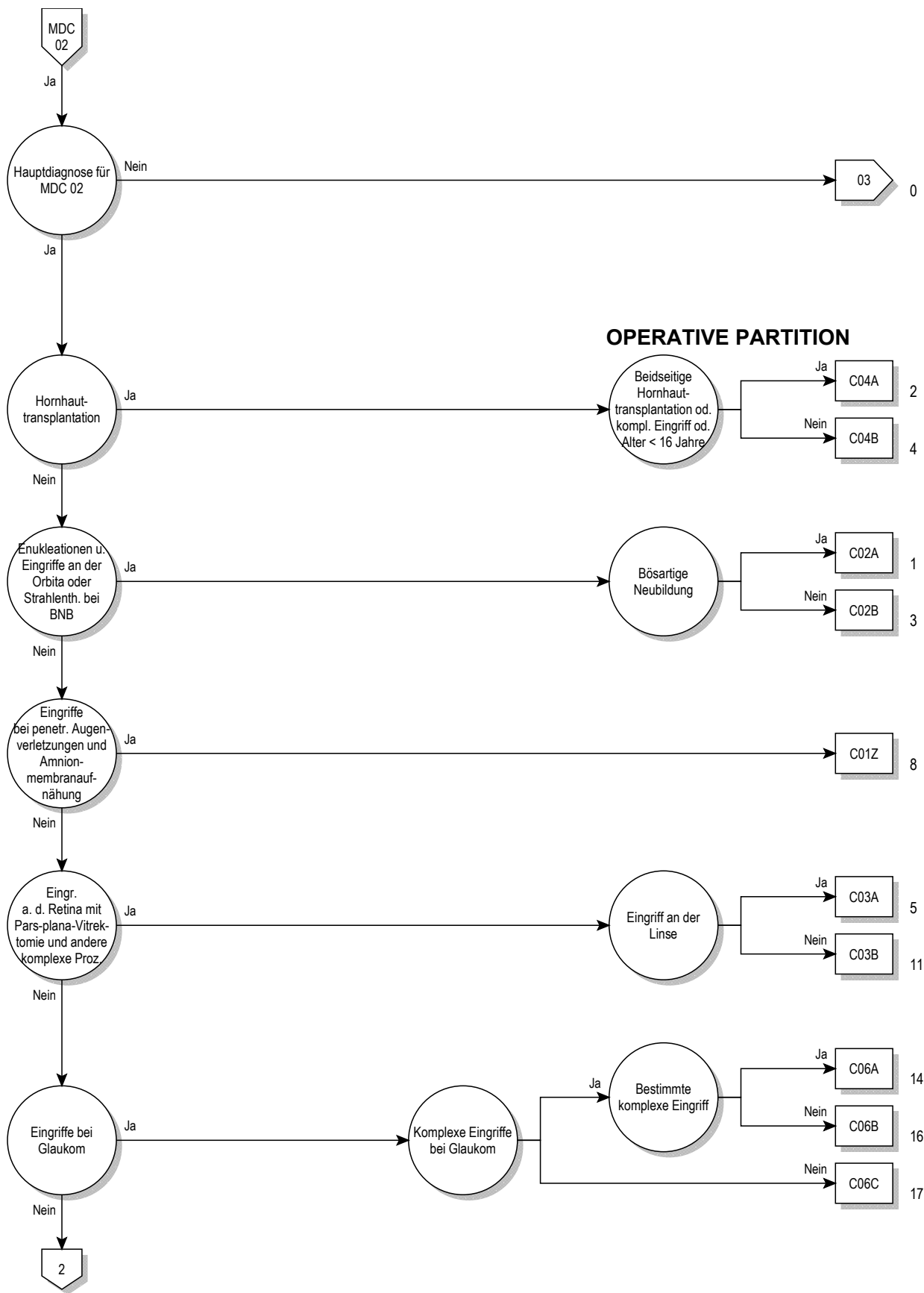

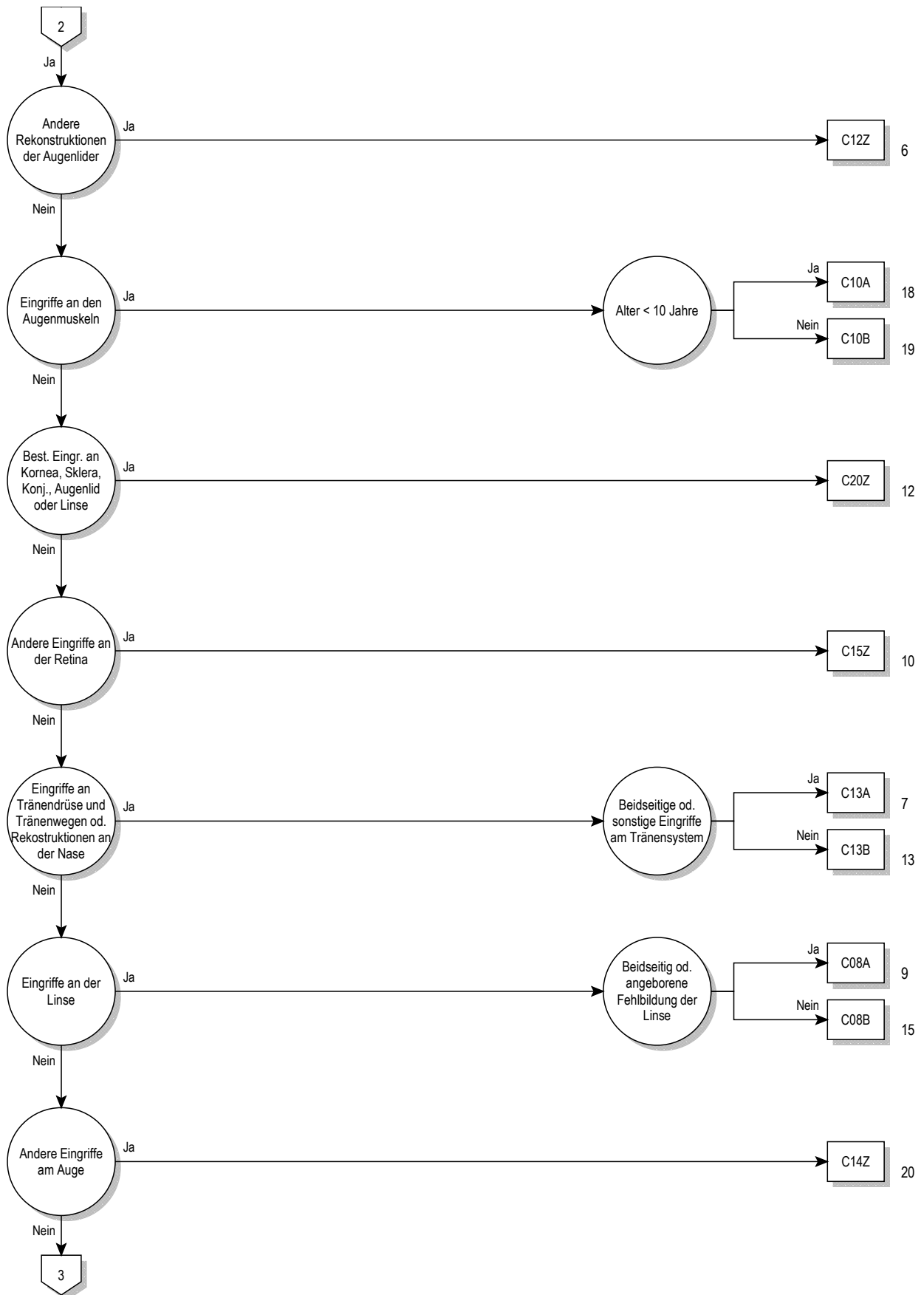

02

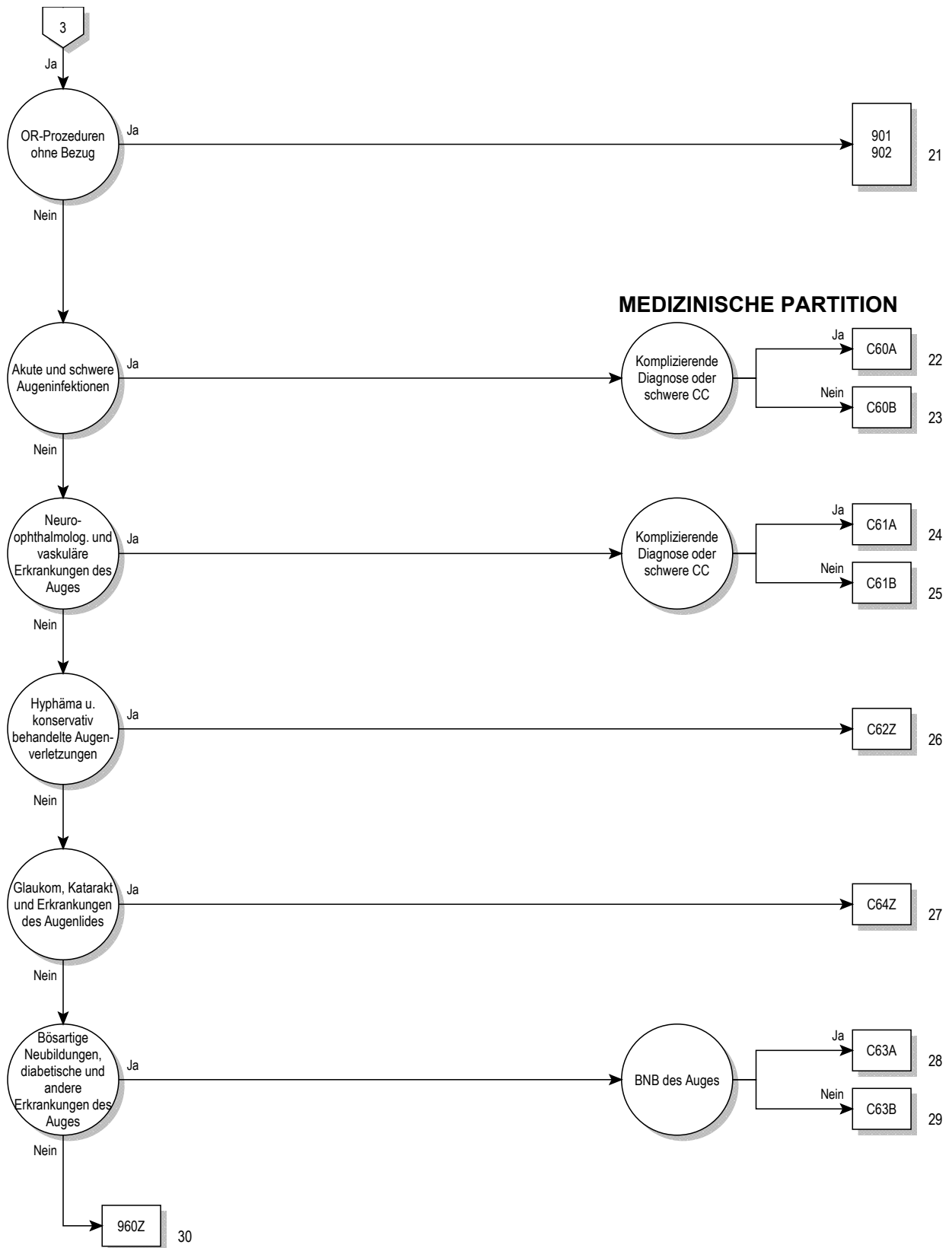

02

Entscheidungslogik MDC 02

Hauptdiagnose in Tabelle MDC02-0

Hauptdiagnose für MDC 02 (MDC02-0)

A18.5	Tuberkulose des Auges	H01.1	Nichtinfektiöse Dermatosen Augenlid
A50.3	Konnatale spätsyphilitische Augenkrankheit	H01.8	Sonst nbez Entzündungen Augenlid
A54.3	Gonokokkeninfektion des Auges	H01.9	Entzündung Augenlid, nnbez
A71.0	Initialstadium des Trachoms	H02.0	Entropium und Trichiasis Augenlid
A71.1	Aktives Stadium des Trachoms	H02.1	Ektropium Augenlid
A71.9	Trachom, nnbez	H02.2	Lagophthalmus
A74.0	Chlamydienkonjunktivitis	H02.3	Blepharochalasis
B00.5	Augenkrankheit durch Herpesviren	H02.4	Ptosis Augenlid
B02.3	Zoster ophthalmicus	H02.5	Sonst Affektionen m Auswirkung auf Augenlidfunktion
B30.0	Keratokonjunktivitis durch Adenoviren	H02.7	Sonst degener Affekt Augenlid u Umgeb Auge
B30.1	Konjunktivitis durch Adenoviren	H02.8	Sonstige nbez Affektionen Augenlid
B30.2	Pharyngokonjunktivalfieber (durch Viren)	H02.9	Affektion Augenlid, nnbez
B30.3	Akute epidem hämorrhag Konjunktivitis (durch Enteroviren)	H03.0	Parasitenbefall Augenlid b aokl KH
B30.8	Sonstige Konjunktivitis durch Viren	H03.1	Beteiligung Augenlid b sonst aokl InfKH
B30.9	Konjunktivitis durch Viren, nicht näher bezeichnet	H03.8	Beteiligung Augenlid b sonst aokl KH
B58.0	Augenerkrankung durch Toxoplasmen	H04.0	Dakryoadenitis
B69.1	Zystizerkose der Augen	H04.1	Sonstige Affektionen Tränenrüse
B94.0	Folgezustände des Trachoms	H04.2	Epiphora
C43.1	Bösartiges Melanom Augenlid, einschließl Kanthus	H04.3	Akute u nnbez Entzündung Tränenwege
C44.1	Sonstige BNB: Haut des Augenlides, einschließl Kanthus	H04.4	Chronische Entzündung Tränenwege
C69.0	Bösartige Neubildung: Konjunktiva	H04.5	Stenose u Insuffizienz Tränenwege
C69.1	Bösartige Neubildung: Kornea	H04.6	Sonstige Veränderungen an Tränenwegen
C69.2	Bösartige Neubildung: Retina	H04.8	Sonstige Affektionen Tränenapparat
C69.3	Bösartige Neubildung: Chorioidea	H04.9	Affektion Tränenapparat, nnbez
C69.4	Bösartige Neubildung: Ziliarkörper	H05.0	Akute Entzündung Orbita
C69.5	Bösartige Neubildung: Tränenrüse und Tränenwege	H05.1	Chronische entzündliche Affektionen Orbita
C69.6	Bösartige Neubildung: Orbita	H05.2	Exophthalmus
C69.8	BNB: Auge u Augenanhangsgebilde, mehr Teilber überlapp	H05.3	Deformation Orbita
C69.9	Bösartige Neubildung: Auge, nicht näher bezeichnet	H05.4	Enophthalmus
D03.1	Melanoma in situ Augenlid, einschließl Kanthus	H05.5	Verbliebener (alter) FK nach perforierend Verletz Orbita
D04.1	Carcinoma in situ Haut Augenlid, einschl Kanthus	H05.8	Sonstige Affektionen Orbita
D09.2	Carcinoma in situ Auge	H05.9	Affektion Orbita, nnbez
D22.1	Melanozytennävus Augenlid, einschl Kanthus	H06.0	Affektionen Tränenapparat b aokl KH
D23.1	So gutart Neubild Haut Augenlid, einschl Kanthus	H06.1	Parasitenbefall Orbita b aokl KH
D31.0	Gutartige Neubildung Konjunktiva	H06.2	Exophthalmus b FktStör Schilddrüse
D31.1	Gutartige Neubildung Kornea	H06.3	Sonstige Affektionen Orbita b aokl KH
D31.2	Gutartige Neubildung Retina	H10.0	Mukopurulente Konjunktivitis
D31.3	Gutartige Neubildung Chorioidea	H10.1	Akute allergische Konjunktivitis
D31.4	Gutartige Neubildung Ziliarkörper	H10.2	Sonstige akute Konjunktivitis
D31.5	Gutartige Neubildung Tränenrüse u Tränenwege	H10.3	Akute Konjunktivitis, nnbez
D31.6	Gutartige Neubildung Orbita, nnbez	H10.4	Chronische Konjunktivitis
D31.9	Gutartige Neubildung Auge, nnbez	H10.5	Blepharokonjunktivitis
E10.30	Diabetes mellitus, Typ 1: m Augenkomplik, n entgl bez	H10.8	Sonstige Konjunktivitis
E10.31	Diabetes mellitus, Typ 1: m Augenkomplik, entgl bez	H10.9	Konjunktivitis, nnbez
E11.30	Diabetes mellitus, Typ 2: m Augenkomplik, n entgl bez	H11.0	Pterygium
E11.31	Diabetes mellitus, Typ 2: m Augenkomplik, entgl bez	H11.1	Konjunktivadegeneration u -einlagerungen
E12.30	DM iVm Fehl-/Mangelernähr m Augenkomplik, n entgl bez	H11.2	Narben Konjunktiva
E12.31	DM iVm Fehl-/Mangelernähr m Augenkomplik, entgl bez	H11.3	Blutung Konjunktiva
E13.30	Sonst nbez Diab mell m Augenkomplik, n entgl bez	H11.4	Sonstige GefäßKH u Zysten Konjunktiva
E13.31	Sonst nbez Diab mell m Augenkomplik, entgl bez	H11.8	Sonstige nbez Affektionen Konjunktiva
E14.30	Nnbez Diab mell m Augenkomplik, n entgl bez	H11.9	Affektion Konjunktiva, nnbez
E14.31	Nnbez Diab mell m Augenkomplik, entgl bez	H13.0	Filarienbefall Konjunktiva
E50.0	Vitamin-A-Mangel m Xerosis conjunctivae	H13.1	Konjunktivitis b aokl infn u parasitären KH
E50.1	Vit-A-Mangel m Bitot-Flecken u Xerosis conjunctivae	H13.2	Konjunktivitis b sonst aokl KH
E50.2	Vitamin-A-Mangel mit Hornhautxerose	H13.3	Okuläres Pemphigoid
E50.3	Vit-A-Mang m Hornhautulzerat u Hornhautxerose	H13.8	Sonst Affektionen Konjunktiva b aokl KH
E50.4	Vitamin-A-Mangel m Keratomalazie	H15.0	Skleritis
E50.5	Vitamin-A-Mangel m Nachtblindheit	H15.1	Episkleritis
E50.6	Vit-A-Mang m xerophthalmischen Narb Hornhaut	H15.8	Sonstige Affektionen Sklera
E50.7	Sonst Manifest Vit-A-Mangel am Auge	H15.9	Affektion Sklera, nnbez
G24.5	Blepharospasmus	H16.0	Ulcus corneae
H00.0	Hordeolum u sonst tiefe Entzündung Augenlid	H16.1	Sonst oberflächliche Keratitis oh Konjunktivitis
H00.1	Chalazion	H16.2	Keratokonjunktivitis
H01.0	Blepharitis	H16.3	Interstitielle u tiefe Keratitis

H16.4	Neovaskularisation Hornhaut	H32.8	Sonstige chorioretinale Affektionen b aokl KH
H16.8	Sonstige Formen Keratitis	H33.0	Netzhautablösung m Netzhautriß
H16.9	Keratitis, nnbez	H33.1	Retinoschisis u Zysten Netzhaut
H17.0	Leukoma adhaerens	H33.2	Seröse Netzhautablösung
H17.1	Sonstige zentrale Hornhauttrübung	H33.3	Netzhautriß oh Netzhautablösung
H17.8	Sonstige Hornhautnarben u -trübungen	H33.4	Traktionsablösung Netzhaut
H17.9	Hornhautnarbe u -trübung, nnbez	H33.5	Sonstige Netzhautablösungen
H18.0	Hornhautpigmentierungen u -einlagerungen	H34.0	Transitorischer arterieller retinaler Gefäßverschluss
H18.1	Keratopathia bullosa	H34.1	Verschuß A centralis retinae
H18.2	Sonstiges Hornhautödem	H34.2	Sonstiger Verschuß retinaler Arterien
H18.3	Veränderungen an Hornhautmembranen	H34.8	Sonstiger Netzhautgefäßverschluss
H18.4	Hornhautdegeneration	H34.9	Netzhautgefäßverschluss, nnbez
H18.5	Hereditäre Hornhautdystrophien	H35.0	Retinopath Augenhintergrund Veränd Netzhautgefäße
H18.6	Keratokonus	H35.1	Retinopathia praematurorum
H18.7	Sonstige Hornhautdeformitäten	H35.2	Sonstige proliferative Retinopathie
H18.8	Sonstige nbez Affektionen Hornhaut	H35.3	Degeneration Makula u hinterer Pol
H18.9	Affektion Hornhaut, nnbez	H35.4	Periphere Netzhautdegeneration
H19.0	Skleritis u Episkleritis b aokl KH	H35.5	Hereditäre Netzhautdystrophie
H19.1	Keratitis u Keratokonjunkt d Herpesviren	H35.6	Netzhautblutung
H19.2	Keratitis/Keratokonjun b so aokl infek/paras KH	H35.7	Abhebung von Netzhautschichten
H19.8	Sonst Affekt d Sklera u Hornhaut b aokl KH	H35.8	Sonstige nbez Affektionen Netzhaut
H20.0	Akute u subakute Iridozyklitis	H35.9	Affektion Netzhaut, nnbez
H20.1	Chronische Iridozyklitis	H36.0	Retinopathia diabetica
H20.2	Phakogene Iridozyklitis	H36.8	Sonst Affektionen Netzhaut b aokl KH
H20.8	Sonstige Iridozyklitis	H40.0	Glaukomverdacht
H20.9	Iridozyklitis, nnbez	H40.1	Primäres Weitwinkelglaukom
H21.0	Hyphäma	H40.2	Primäres Engwinkelglaukom
H21.1	Sonstige GefäßKH Iris u Ziliarkörper	H40.3	Glaukom (sekundär) nach Verletzung Auge
H21.2	Degeneration Iris u Ziliarkörper	H40.4	Glaukom (sekundär) nach Entzündung Auge
H21.3	Zyste Iris, Ziliarkörper u Vorderkammer	H40.5	Glaukom (sekuär) nach sonst Affekt Auge
H21.4	Pupillarmembranen	H40.6	Glaukom (sekuär) nach Arzneimittelverabreichung
H21.5	Sonst Adhäsionen u Abriß Iris u Ziliarkörper	H40.8	Sonstiges Glaukom
H21.8	Sonst nbez Affekt Iris u Ziliarkörper	H40.9	Glaukom, nnbez
H21.9	Affektion Iris u Ziliarkörper, nnbez	H42.8	Glaukom b sonst aokl KH
H22.0	Iridozyklitis b aokl infek u parasitären KH	H43.0	Glaskörperprolaps
H22.1	Iridozyklitis b sonst aokl KH	H43.1	Glaskörperblutung
H22.8	Sonst Affekt Iris u Ziliarkörper b aokl KH	H43.2	Kristalline Ablagerungen im Glaskörper
H25.0	Cataracta senilis incipiens	H43.3	Sonstige Glaskörpertrübungen
H25.1	Cataracta nuclearis senilis	H43.8	Sonstige Affektionen Glaskörper
H25.2	Cataracta senilis, Morgagni-Typ	H43.9	Affektion Glaskörper, nnbez
H25.8	Sonstige senile Kataraktformen	H44.0	Purulente Endophthalmitis
H25.9	Senile Katarakt, nnbez	H44.1	Sonstige Endophthalmitis
H26.0	Infantile, juvenile u präsenile Katarakt	H44.2	Degenerative Myopie
H26.1	Cataracta traumatica	H44.3	Sonstige degenerative Affektionen Augapfel
H26.2	Cataracta complicata	H44.4	Hypotonia bulbi
H26.3	Arzneimittelinduzierte Katarakt	H44.5	Degenerationszustände Augapfel
H26.4	Cataracta secundaria	H44.6	Verbliebener (alter) magnet intraokul Fremdkörper
H26.8	Sonstige nbez Kataraktformen	H44.7	Verblieb (alter) amagnet intraokul Fremdkörper
H26.9	Katarakt, nnbez	H44.8	Sonstige Affektionen Augapfel
H27.0	Aphakie	H44.9	Affektion Augapfel, nnbez
H27.1	Luxation Linse	H45.0	Glaskörperblutung b aokl KH
H27.8	Sonstige nbez Affekt Linse	H45.1	Endophthalmitis b aokl KH
H27.9	Affektion Linse, nnbez	H45.8	Sonst Affektektionen Glaskörper u Augapfel b aokl KH
H28.0	Diabetische Katarakt	H46	Neuritis nervi optici
H28.1	Katarakt b sonst endokrinen, Emähr- u StoffwechselKH	H47.0	Affektionen Nervus opticus, aonkl
H28.2	Katarakt b sonst aokl KH	H47.2	Optikusatrophie
H28.8	Sonst Affektionen Linse b aokl KH	H47.3	Sonstige Affektionen Papille
H30.0	Fokale Chorioretinitis	H48.0	Optikusatrophie b aokl KH
H30.1	Disseminierte Chorioretinitis	H48.1	Retrobulbäre Neuritis b aokl KH
H30.2	Cyclitis posterior	H48.8	Sonst Affekt N opticus u Sehbahn b aokl KH
H30.8	Sonstige Chorioretinitiden	H49.0	Lähmung Nervus oculomotorius [III Hirnnerv]
H30.9	Chorioretinitis, nnbez	H49.1	Lähmung Nervus trochlearis [IV Hirnnerv]
H31.0	Chorioretinale Narben	H49.2	Lähmung Nervus abducens [VI Hirnnerv]
H31.1	Degenerative Veränderung Aderhaut	H49.3	Ophthalmoplegia totalis externa
H31.2	Hereditäre Dystrophie Aderhaut	H49.4	Ophthalmoplegia progressiva externa
H31.3	Blutung u Ruptur Aderhaut	H49.8	Sonstiger Strabismus paralyticus
H31.4	Ablatio chorioideae	H49.9	Strabismus paralyticus, nnbez
H31.8	Sonstige nbez Affektionen Aderhaut	H50.0	Strabismus concomitans convergens
H31.9	Affektion Aderhaut nnbez	H50.1	Strabismus concomitans divergens
H32.0	Chorioretinitis b aokl infek u parasitären KH	H50.2	Strabismus verticalis

H50.3	Intermittierender Strabismus concomitans	Q12.3	Angeborene Aphakie
H50.4	Sonst u nnbez Strabismus concomitans	Q12.4	Sphärophakie
H50.5	Heterophorie	Q12.8	Sonstige angeborene Fehlbildungen Linse
H50.6	Mechanisch bedingter Strabismus	Q12.9	Angeborene Fehlbildung Linse, nnbez
H50.8	Sonstiger nbez Strabismus	Q13.0	Iriskolobom
H50.9	Strabismus, nnbez	Q13.1	Fehlen Iris (angeboren)
H51.0	Konjugierte Blicklähmung	Q13.2	Sonstige angeborene Fehlbildungen Iris
H51.1	Konvergenzschwäche u Konvergenzexzeß	Q13.3	Angeborene Hornhauttrübung
H51.8	Sonstige nbez Störungen Blickbewegungen	Q13.4	Sonstige angeborene Fehlbildungen Kornea
H51.9	Störung Blickbewegungen, nnbez	Q13.5	Blaue Sklera
H52.0	Hypermetropie	Q13.8	Sonst angeborene Fehlbildung vord Augenabschnitt
H52.1	Myopie	Q13.9	Angeborene Fehlbildung vord Augenabschnitt, nnbez
H52.2	Astigmatismus	Q14.0	Angeborene Fehlbildung Glaskörper
H52.3	Anisometropie u Aniseikonie	Q14.1	Angeborene Fehlbildung Retina
H52.4	Presbyopie	Q14.2	Angeborene Fehlbildung Papille
H52.5	Akkommodationsstörungen	Q14.3	Angeborene Fehlbildung Chorioidea
H52.6	Sonstige Refraktionsfehler	Q14.8	Sonst angeborene Fehlbildung hint Augenabschnitt
H52.7	Refraktionsfehler, nnbez	Q14.9	Angeborene Fehlbildung hint Augenabschnitt, nnbez
H53.0	Amblyopia ex anopsia	Q15.0	Angeborenes Glaukom
H53.1	Subjektive Sehstörungen	Q15.8	Sonst nbez angeborene Fehlbildungen Auge
H53.2	Diplopie	Q15.9	Angeborene Fehlbildung Auge, nnbez
H53.3	Sonstige Störungen binokulares Sehen	R44.1	Optische Halluzinationen
H53.4	Gesichtsfelddefekte	S00.1	Prellung Augenlid und Periokularregion
H53.5	Farbsinnstörungen	S00.20	So oberfl Verletz Augenlid Periokularregion, VerletzArt nnbez
H53.6	Nachtblindheit	S00.21	Schürfwunde Augenlid Periokularregion
H53.8	Sonstige Sehstörungen	S00.22	Blasenbildung (nichtthermisch) Augenlid Periokularregion
H53.9	Sehstörung, nnbez	S00.23	Insektenbiß/-stich (ungiftig) Augenlid Periokularregion
H54.0	Blindheit u hochgradige Sehbehinderung, binokular	S00.24	Oberfl Fremdkörper (Splitter) Augenlid Periokularregion
H54.1	Schwere Sehbeeinträchtigung, binokular	S00.28	So oberfl Verletz Augenlid Periokularregion, sonstige
H54.2	Mittelschwere Sehbeeinträchtigung, binokular	S01.1	Offene Wunde Augenlid Periokularregion
H54.3	Leichte Sehbeeinträchtigung, binokular	S05.0	Verletzung Konjunktiva u Abrasio corneae, oh Angabe FK
H54.4	Blindheit und hochgradige Sehbehinderung, monokular	S05.1	Prellung Augapfel u Orbitagewebe
H54.5	Schwere Sehbeeinträchtigung, monokular	S05.2	Rißverletz/Ruptur Auge m Prolaps/Verlust intraok Gewebe
H54.6	Mittelschwere Sehbeeinträchtigung, monokular	S05.3	Rißverletz Auge ohne Prolaps/Verlust intraok Gewebe
H54.9	Nicht näher bezeichnete Sehbeeinträchtigung (binokular)	S05.4	Penetrierende Wunde d Orbita m/oh Fremdkörper
H55	Nystagmus u sonst abnorme Augenbewegungen	S05.5	Penetrierende Wunde Augapfel m Fremdkörper
H57.0	Pupillenfunktionsstörungen	S05.6	Penetrierende Wunde Augapfel oh Fremdkörper
H57.1	Augenschmerzen	S05.7	Abriß Augapfel
H57.8	Sonst nbez Affekt Auge u Augenanhangsgebilde	S05.8	Sonstige Verletzungen Auge u Orbita
H57.9	Affektion Auge u Augenanhangsgebilde, nnbez	S05.9	Verletz Auge u Orbita, nnbez
H58.1	Sehstörungen b aokl KH	T15.0	Fremdkörper in Kornea
H58.8	So nbez Affekt Augen/Augenanhangsgebilde b aokl KH	T15.1	Fremdkörper im Konjunktivalsack
H59.0	Keratopathie (bullös-aphak) nach Kataraktextraktion	T15.8	Fremdkörper an sonst mehr Lok äußeres Auge
H59.8	So Affekt Auge/Augenanhangsgebilde nach med Maßn	T15.9	Fremdkörper im äußeren Auge, Teil nnbez
H59.9	Affekt Auge/Augenanhangsgebilde nach med Maßn, nnbez	T26.0	Verbrennung des Augenlides und der Periokularregion
Q10.0	Angeborene Ptose	T26.1	Verbrennung der Kornea und des Konjunktivalsackes
Q10.1	Angeborenes Ektropium	T26.2	Verbr m nachfolgender Ruptur u Destruktion des Augapfels
Q10.2	Angeborenes Entropium	T26.3	Verbr sonst Teile des Auges u seiner Anhangsgebilde
Q10.3	Sonst angeborene Fehlbildung Augenlid	T26.4	Verbr des Auges u seiner Anhangsgebilde, Teil nnbez
Q10.4	Fehlen u Agenesie Tränenapparat	T26.5	Verätzung des Augenlides und der Periokularregion
Q10.5	Angeborene Stenose u Striktur Canaliculus lacrimalis	T26.6	Verätzung der Kornea und des Konjunktivalsackes
Q10.6	Sonst angeborene Fehlbildung Tränenapparat	T26.7	Verätz m nachfolgender Ruptur u Destruktion des Augapfels
Q10.7	Angeborene Fehlbildung Orbita	T26.8	Verätzung sonst Teile des Auges u seiner Anhangsgebilde
Q11.0	Zystenauge [cystic eyeball]	T26.9	Verätzung des Auges u seiner Anhangsgebilde, Teil nnbez
Q11.1	Sonstiger Anophthalmus	T49.5	Vergiftung, Ophthalmika
Q11.2	Mikrophthalmus	T85.2	Mechanische Komplikation durch intraokulare Linse
Q11.3	Makrophthalmus	T85.3	Mechan Komplik durch so Augenproth/-implantat/-transplant
Q12.0	Cataracta congenita	T86.83	Versag u Abstoß Hornhauttransplant Auge
Q12.1	Angeborene Linsenverlagerung	Z94.7	Zustand nach Keratoplastik
Q12.2	Linsenkolobom	Z96.1	Vorhandensein intraokulares Linsenimplantat

ADRG C01**Eingriffe bei penetrierenden Augenverletzungen und Amnionmembranaufnäherung**

Mindestens eine Diagnose in Tabelle C01-1 und mindestens eine Prozedur in Tabelle C01-2 oder Prozedur in Tabelle C01-3

DRG C01Z**Eingriffe bei penetrierenden Augenverletzungen und Amnionmembranaufnäherung**

Diagnose C01-1

S05.2	Rißverletz/Ruptur Auge m Prolaps/Verlust intraok Gewebe	S05.6	Penetrierende Wunde Augapfel oh Fremdkörper
S05.3	Rißverletz Auge ohne Prolaps/Verlust intraok Gewebe	S05.7	Abriß Augapfel
S05.5	Penetrierende Wunde Augapfel m Fremdkörper		

Prozedur C01-2

01.14.00↔	Offene Biopsie am Gehirn, n.n.bez.	08.59.00↔	Sonstige Anpassung der Lidposition, n.n.bez.
01.14.10↔	Stereotaktische offene Biopsie am Gehirn	08.59.10↔	Kanthoplastik, n.n.bez.
01.14.99↔	Offene Biopsie am Gehirn, sonstige	08.59.11↔	Kanthopexie
02.03↔	Bildung eines Schädelknochenlappens	08.59.12↔	Korrekturoperation bei Epikanthus
08.11.00↔	Biopsie am Augenlid, n.n.bez.	08.59.99↔	Sonstige Anpassung der Lidposition, sonstige
08.11.20↔	Offene Biopsie am Augenlid	08.61.00↔	Plastische Rekonstruktion des Augenlids mit Hautlappen oder -transplantat, n.n.bez.
08.11.99↔	Biopsie am Augenlid, sonstige	08.61.10↔	Plastische Rekonstruktion des Augenlids mit Hautlappen
08.21↔	Exzision eines Chalazions	08.61.11↔	Plastische Rekonstruktion des Augenlids mit Hauttransplantat
08.22.00↔	Exzision einer anderen kleineren Läsion am Augenlid, n.n.bez.	08.61.99↔	Sonstige plastische Rekonstruktion des Augenlids mit Hautlappen oder -transplantat
08.22.10↔	Exzision einer anderen kleineren Läsion am Augenlid, nicht histographisch kontrolliert (mikrographische Chirurgie)	08.62↔	Plastische Rekonstruktion des Augenlids mit Schleimhautlappen oder -transplantat
08.22.11↔	Exzision einer anderen kleineren Läsion am Augenlid, histographisch kontrolliert (mikrographische Chirurgie)	08.63↔	Plastische Rekonstruktion des Augenlids mit Haarfollikeltransplantat
08.22.99↔	Exzision einer anderen kleineren Läsion am Augenlid, sonstige	08.64↔	Plastische Rekonstruktion des Augenlids mit tarsokonjunktivalem Lappen
08.23.00↔	Exzision einer grösseren Läsion am Augenlid, nicht durchgehend, n.n.bez.	08.69.00↔	Sonstige plastische Rekonstruktion des Augenlids mit Lappen oder Transplantaten, n.n.bez.
08.23.10↔	Exzision einer grösseren Läsion am Augenlid, nicht durchgehend, nicht histographisch kontrolliert (mikrographische Chirurgie)	08.69.10↔	Plastische Rekonstruktion des Augenlids mit Knorpel
08.23.11↔	Exzision einer grösseren Läsion am Augenlid, nicht durchgehend, histographisch kontrolliert (mikrographische Chirurgie)	08.69.11↔	Plastische Rekonstruktion des Augenlids mit alloplastischem Material
08.23.99↔	Exzision einer grösseren Läsion am Augenlid, nicht durchgehend, sonstige	08.69.12↔	Plastische Rekonstruktion des Augenlids mit Verschiebe- und Rotationsplastik des Lides
08.24.00↔	Exzision einer grösseren Läsion am Augenlid, perforierend, n.n.bez.	08.69.13↔	Plastische Rekonstruktion des Augenlids mit Oberlidverlängerung
08.24.10↔	Exzision einer grösseren Läsion am Augenlid, perforierend, nicht histographisch kontrolliert (mikrographische Chirurgie)	08.69.19↔	Plastische Rekonstruktion des Augenlids mit sonstigem Lappen oder Transplantaten
08.24.11↔	Exzision einer grösseren Läsion am Augenlid, perforierend, histographisch kontrolliert (mikrographische Chirurgie)	08.69.99↔	Sonstige plastische Rekonstruktion des Augenlids mit Lappen oder Transplantaten, sonstige
08.24.99↔	Exzision einer grösseren Läsion am Augenlid, perforierend, sonstige	08.70↔	Plastische Rekonstruktion des Augenlids, n.n.bez.
08.31↔	Behebung einer Blepharoptose durch M. frontalis-Verfahren mit Naht	08.71↔	Den Lidrand umfassende plastische Rekonstruktion des Augenlids, partielle Tiefe
08.32↔	Behebung einer Blepharoptose durch M. frontalis-Verfahren mit Faszienchlinge	08.72↔	Sonstige plastische Rekonstruktion des Augenlids, partielle Tiefe
08.33↔	Behebung einer Blepharoptose durch Resektion oder Verlagerung des M. levator palpebrae oder seiner Aponeurose	08.73.00↔	Den Lidrand umfassende plastische Rekonstruktion des Augenlids, volle Tiefe, n.n.bez.
08.34↔	Behebung einer Blepharoptose durch andere Verfahren am M. levator palpebrae	08.73.10↔	Verschiebeplastik der Lidkante
08.35↔	Behebung einer Blepharoptose durch Tarsoplastik	08.73.99↔	Den Lidrand umfassende plastische Rekonstruktion des Augenlids, volle Tiefe, sonstige
08.36↔	Behebung einer Blepharoptose durch andere Verfahren	08.74.00↔	Sonstige plastische Rekonstruktion des Augenlids, volle Tiefe, n.n.bez.
08.37↔	Reduktion einer Ptosens-Überkorrektur	08.74.10↔	Oberlidverlängerung
08.38↔	Korrektur einer Lidretraktion	08.74.99↔	Sonstige plastische Rekonstruktion des Augenlids, volle Tiefe, sonstige
08.41↔	Behebung von Entropium oder Ektropium durch Thermokauterisation	08.82↔	Versorgung einer Risswunde des Augenlids, den Lidrand umfassend, partielle Tiefe
08.42↔	Behebung von Entropium oder Ektropium durch Nahtverfahren	08.83↔	Sonstige Versorgung einer Risswunde des Augenlids, partielle Tiefe
08.43↔	Behebung von Entropium oder Ektropium durch Keilresektion	08.84↔	Versorgung einer Risswunde des Augenlids, den Lidrand umfassend, volle Tiefe
08.44.00↔	Behebung von Entropium oder Ektropium durch Lidplastik, n.n.bez.	08.85↔	Sonstige Versorgung einer Risswunde des Augenlids, volle Tiefe
08.44.10↔	Behebung von Entropium oder Ektropium durch Lidplastik, horizontale Verkürzung des Augenlides	08.86↔	Rhytidektomie am Unterlid
08.44.99↔	Sonstige Behebung von Entropium oder Ektropium durch Lidplastik	08.87↔	Rhytidektomie am Oberlid
08.49.00↔	Sonstiger Eingriff zur Korrektur eines Entropiums oder Ektropiums, n.n.bez.	08.89.10↔	Plastische Rekonstruktion des Augenlids, medialer oder lateraler Lidwinkel
08.49.10↔	Sonstiger Eingriff zur Korrektur eines Entropiums oder Ektropiums, Operation an den Lidretraktoren	08.89.11↔	Plastische Rekonstruktion des Augenlids durch Hebung der Augenbraue
08.49.11↔	Sonstiger Eingriff zur Korrektur eines Entropiums oder Ektropiums, Reposition einer Lidlamelle	08.89.12↔	Plastische Rekonstruktion des Augenlids durch Entfernung eines Fettgewebeprolapses der Orbita
08.49.99↔	Sonstiger Eingriff zur Korrektur eines Entropiums oder Ektropiums, sonstige	08.89.13↔	Plastische Rekonstruktion des Augenlids durch Oberflächenbehandlung mit Laser
08.51↔	Kanthotomie		
08.52↔	Blepharorrhaphie		

08.89.14↔	Plastische Rekonstruktion des Augenlids durch sonstige Oberlidverlängerung	11.31↔	Transposition eines Pterygiums
08.89.15↔	Plastische Rekonstruktion des Augenlids durch Unterlidverlängerung	11.32↔	Exzision eines Pterygiums mit Korneatransplantat
08.89.99↔	Sonstige plastische Rekonstruktion des Augenlids, sonstige	11.39.00↔	Sonstige Exzision eines Pterygiums, n.n.bez.
09.0↔	Inzision der Tränendrüse	11.39.10↔	Exzision eines Pterygiums mit (phototherapeutischer) Keratektomie
09.11↔	Biopsie der Tränendrüse	11.39.11↔	Exzision eines Pterygiums mit sonstiger Bindehautplastik
09.12↔	Biopsie des Tränensacks	11.39.99↔	Sonstige Exzision eines Pterygiums, sonstige
09.20↔	Exzision einer Tränendrüse, n.n.bez.	11.41↔	Mechanisches Entfernen von Korneaepithel
09.21↔	Exzision einer Läsion der Tränendrüse	11.42↔	Thermokauterisation einer Kornealäsion
09.22↔	Sonstige partielle Resektion einer Tränendrüse	11.43↔	Kryotherapie einer Kornealäsion
09.23↔	Totale Resektion einer Tränendrüse	11.49.00↔	Sonstiges Entfernen oder Destruktion einer Kornealäsion, n.n.bez.
09.3↔	Sonstige Operationen an der Tränendrüse	11.49.10↔	Destruktion einer Kornealäsion, durch Laserkoagulation
09.44↔	Intubation des Ductus nasolacrimalis	11.49.19↔	Sonstige Destruktion einer Kornealäsion
09.51↔	Inzision des Tränenpünktchens	11.49.20↔	Keratektomie einer Kornealäsion durch Phototherapie
09.52↔	Inzision des Canaliculus lacrimalis	11.49.29↔	Sonstige Keratektomie einer Kornealäsion
09.53↔	Inzision des Tränensacks	11.49.99↔	Sonstiges Entfernen oder Destruktion einer Kornealäsion, sonstige
09.59↔	Sonstige Inzision der ableitenden Tränenwege	11.51↔	Naht einer Korneaverletzung
09.6↔	Exzision an Tränensack und ableitenden Tränenwegen	11.52↔	Korrektur einer postoperativen Wunddehiszenz an der Kornea
09.71↔	Korrektur eines evertierten Tränenpünktchens	11.53↔	Versorgung einer Korneaverletzung oder -wunde mit Konjunktiva-Lappen
09.72↔	Sonstige plastische Rekonstruktion am Tränenpünktchen	11.59.00↔	Sonstige Rekonstruktion der Kornea, n.n.bez.
09.73↔	Plastische Rekonstruktion eines Canaliculus lacrimalis	11.59.10↔	Rekonstruktion durch Deckung der Kornea, n.n.bez.
09.81↔	Dakryozystorhinostomie	11.59.11↔	Rekonstruktion durch Deckung der Kornea durch eine Amnionmembran
09.82↔	Konjunktivozystorhinostomie	11.59.12↔	Rekonstruktion durch sonstige Deckung der Kornea
09.83↔	Konjunktivozystorhinostomie mit Einsetzen von Tubus oder Stent	11.59.99↔	Sonstige Rekonstruktion der Kornea, sonstige
09.91↔	Obliteration des Tränenpünktchens	11.60↔	Korneatransplantation, n.n.bez.
09.99↔	Sonstige Operation am Tränensystem	11.61↔	Lamelläre Keratoplastik mit Autotransplantat
10.0↔	Entfernen eines subkonjunktivalen Fremdkörpers aus der Konjunktiva durch Inzision	11.62↔	Sonstige lamelläre Keratoplastik
10.21.20↔	Offene Biopsie der Konjunktiva	11.63↔	Penetrierende Keratoplastik mit Autotransplantat
10.31.10↔	Exzision von Läsion oder Gewebe der Konjunktiva mit Plastik	11.64↔	Sonstige penetrierende Keratoplastik
10.31.99↔	Exzision von Läsion oder Gewebe der Konjunktiva, sonstige	11.69.00↔	Sonstige Korneatransplantation, n.n.bez.
10.41.00↔	Plastische Rekonstruktion eines Symblepharons mit freiem Transplantat, n.n.bez.	11.69.10↔	Austausch-Keratoplastik
10.41.10↔	Plastische Rekonstruktion eines Symblepharons mit freiem Transplantat, autogen	11.69.20↔	Perforierende Korneatransplantation
10.41.11↔	Plastische Rekonstruktion eines Symblepharons mit freiem Transplantat, nicht autogen	11.69.99↔	Sonstige Korneatransplantation, sonstige
10.41.99↔	Sonstige plastische Rekonstruktion eines Symblepharons mit freiem Transplantat	11.71↔	Keratomileusis
10.42.00↔	Konjunktivale Fornix-Rekonstruktion mit freiem Transplantat, n.n.bez.	11.72↔	Keratophakie
10.42.10↔	Konjunktivale Fornix-Rekonstruktion mit freiem Transplantat, autogen	11.73↔	Keratoprothese
10.42.11↔	Konjunktivale Fornix-Rekonstruktion mit freiem Transplantat, nicht autogen	11.74↔	Thermokeratoplastik
10.42.99↔	Sonstige konjunktivale Fornix-Rekonstruktion mit freiem Transplantat	11.75↔	Radiäre Keratotomie
10.43↔	Sonstige Rekonstruktion der konjunktivalen Fornix	11.76↔	Epikeratophakie
10.44.00↔	Sonstiges freies Transplantat an die Konjunktiva, n.n.bez.	11.79.00↔	Sonstige rekonstruktive und refraktive Eingriffe an der Kornea, n.n.bez.
10.44.10↔	Sonstiges freies Transplantat an die Konjunktiva, autogen	11.79.10↔	Photorefraktive Keratektomie
10.44.11↔	Sonstiges freies Transplantat an die Konjunktiva, nicht autogen	11.79.20↔	Implantation eines intrastromalen Ringsegmentes an der Kornea
10.44.99↔	Sonstiges freies Transplantat an die Konjunktiva, sonstige	11.79.99↔	Sonstige rekonstruktive und refraktive Eingriffe an der Kornea, sonstige
10.49.00↔	Sonstige Konjunktivaplastik, n.n.bez.	11.91↔	Tätowierung der Kornea
10.49.10↔	Sonstige Konjunktivaplastik, Tenonplastik	11.92↔	Entfernen eines künstlichen Korneaimplantats
10.49.99↔	Sonstige Konjunktivaplastik, sonstige	12.00↔	Entfernen eines intraokulären Fremdkörpers aus der vorderen Augenkammer, n.n.bez.
10.5x.00↔	Lösung von Adhäsionen an Konjunktiva und Augenlid, n.n.bez.	12.01↔	Entfernen eines intraokulären Fremdkörpers aus der vorderen Augenkammer mittels Magnet
10.5x.10↔	Lösung von Adhäsionen an Konjunktiva und Augenlid mit Bindehautplastik	12.02↔	Entfernen eines intraokulären Fremdkörpers aus der vorderen Augenkammer ohne Magnet
10.5x.99↔	Sonstige Lösung von Adhäsionen an Konjunktiva und Augenlid	12.11↔	Iridotomie mit Transfixation
10.6x.00↔	Versorgung einer Konjunktivaverletzung, n.n.bez.	12.12↔	Sonstige Iridotomie
10.6x.10↔	Versorgung einer Konjunktivaverletzung, durch Naht	12.14↔	Sonstige Iridektomie
10.6x.99↔	Sonstige Versorgung einer Konjunktivaverletzung	12.21↔	Diagnostische Aspiration der vorderen Augenkammer
11.0↔	Entfernen eines intrakornealen Fremdkörpers aus der Kornea mittels Magnet	12.22↔	Biopsie der Iris
11.1↔	Inzision der Kornea	12.29.10↔	Biopsie des Corpus ciliare
11.21↔	Scraping der Kornea für Ausstrich oder Kultur	12.29.20↔	Biopsie der Sklera
11.22.00↔	Biopsie der Kornea, n.n.bez.	12.29.30↔	Biopsie der Augenlinse
11.22.20↔	Offene Biopsie der Kornea	12.31↔	Lösung von Goniosynechien
11.22.99↔	Biopsie der Kornea, sonstige	12.32↔	Lösung von anderen vorderen Synechien
		12.33↔	Lösung von hinteren Synechien
		12.35↔	Koreplastik
		12.39.00↔	Sonstige Iridoplastik, n.n.bez.

12.39.10↔	Iridoplastik durch Laser zur Erleichterung der intraokulären Zirkulation	13.11↔	Intrakapsuläre Extradktion der Linse durch inferioren temporalen Zugang
12.39.99↔	Sonstige Iridoplastik, sonstige	13.19↔	Sonstige intrakapsuläre Extradktion der Linse
12.40↔	Entfernen einer Läsion der vorderen Augenkammer, n.n.bez.	13.2↔	Extrakapsuläre Extradktion der Linse durch lineares Extradktionsverfahren
12.43↔	Destruktion einer Läsion des Corpus ciliare, ohne Exzision	13.3↔	Extrakapsuläre Extradktion der Linse durch einfaches Aspirations- (und Irrigations-) Verfahren
12.44↔	Exzision einer Läsion des Corpus ciliare	13.41↔	Phakoemulsifikation und Aspiration eines Katarakts
12.51↔	Goniotomie ohne Goniotomie	13.42↔	Mechanische Phakofragmentation und Aspiration eines Katarakts durch posterioren Zugang
12.52↔	Goniotomie ohne Goniotomie	13.43↔	Mechanische Phakofragmentation und andere Aspiration eines Katarakts
12.53↔	Goniotomie mit Goniotomie	13.51↔	Extrakapsuläre Extradktion der Linse durch inferioren temporalen Zugang
12.54↔	Trabekulotomie ab externo	13.59↔	Sonstige extrakapsuläre Extradktion der Linse
12.55↔	Zyklodialyse	13.64↔	Diszision einer Sekundärmembran [nach Katarakt]
12.59.00↔	Sonstige Erleichterung der intraokulären Zirkulation, n.n.bez.	13.65↔	Exzision einer Sekundärmembran [nach Katarakt]
12.59.10↔	Erleichterung der intraokulären Zirkulation durch Trabekuloplastik oder Goniotomie	13.66↔	Mechanische Fragmentation einer Sekundärmembran [nach Katarakt]
12.59.11↔	Erleichterung der intraokulären Zirkulation durch Aspiration und Kürettage am Trabekelwerk	13.69↔	Sonstige Kataraktextraktion
12.59.99↔	Sonstige Erleichterung der intraokulären Zirkulation, sonstige	13.71↔	Einsetzen einer Intraokularlinse anlässlich einer Kataraktextraktion, einzeitig
12.61.00↔	Trepanation der Sklera mit Iridektomie, n.n.bez.	13.72↔	Sekundäres Einsetzen einer Intraokularlinse
12.61.10↔	Gedechte Trepanation der Sklera mit Iridektomie	13.8↔	Entfernen einer Intraokularlinse
12.61.11↔	Nicht gedechte Trepanation der Sklera mit Iridektomie	13.90↔	Operation an der Linse, n.a.klass.
12.61.99↔	Sonstige Trepanation der Sklera mit Iridektomie	13.91↔	Einsetzen von intraokulärer teleskopischer Prothese
12.62↔	Thermokauterisation der Sklera mit Iridektomie	13.92↔	Kapsulotomie an der Linse
12.63↔	Iridenkleisis und Iridotaxis	13.93↔	Verschluss eines Defekts an der Linse mit Gewebekleber
12.64.00↔	Trabekulektomie ab externo, n.n.bez.	13.99↔	Sonstige Operationen an der Linse, sonstige
12.64.10↔	Gedechte Trabekulektomie ab externo	14.00↔	Entfernen eines Fremdkörpers aus der hinteren Augenkammer, n.n.bez.
12.64.11↔	Nicht gedechte Trabekulektomie ab externo	14.01↔	Entfernen eines Fremdkörpers aus der hinteren Augenkammer mittels Magnet
12.64.99↔	Sonstige Trabekulektomie ab externo	14.02↔	Entfernen eines Fremdkörpers aus der hinteren Augenkammer ohne Magnet
12.65↔	Sonstige Sklerafistulisierung mit Iridektomie	14.11↔	Diagnostische Aspiration am Glaskörper
12.66↔	Postoperative Revision einer Sklerafistulisierungs-Massnahme	14.21↔	Destruktion einer chorioretinalen Läsion durch Diathermie
12.69.00↔	Sonstige Sklerafistulisierungs-Massnahme, n.n.bez.	14.22↔	Destruktion einer chorioretinalen Läsion durch Kryotherapie
12.69.10↔	Filternde Operationen zur Senkung des Augeninnendrucks	14.23↔	Destruktion einer chorioretinalen Läsion durch Xenon-Bogen-Photokoagulation
12.69.99↔	Sonstige Sklerafistulisierungs-Massnahme, sonstige	14.24↔	Destruktion einer chorioretinalen Läsion durch Laser-Photokoagulation
12.71↔	Zyklodiathermie	14.25↔	Destruktion einer chorioretinalen Läsion durch nicht näher bezeichnete Photokoagulation
12.72↔	Zyklokyotherapie	14.26↔	Destruktion einer chorioretinalen Läsion durch Radiotherapie
12.73↔	Zyklophotokoagulation	14.27↔	Destruktion einer chorioretinalen Läsion durch Implantation einer Strahlenquelle
12.74↔	Verkleinerung des Corpus ciliare, n.n.bez.	14.29↔	Sonstige Destruktion einer chorioretinalen Läsion
12.79.00↔	Sonstige Glaukomoperationen, n.n.bez.	14.31↔	Versorgung eines Retinarisses durch Diathermie
12.79.10↔	Viskokanalostomie bei Glaukom	14.32↔	Versorgung eines Retinarisses durch Kryotherapie
12.79.11↔	Tiefe Sklerektomie bei Glaukom	14.33↔	Versorgung eines Retinarisses durch Xenon-Bogen-Photokoagulation
12.79.20↔	Implantation eines Glaukom-Drainage-Implantats	14.34↔	Versorgung eines Retinarisses durch Laser-Photokoagulation
12.79.99↔	Sonstige Glaukomoperationen, sonstige	14.35↔	Versorgung eines Retinarisses durch nicht näher bezeichnete Photokoagulation
12.81↔	Naht einer Skleraverletzung	14.39.00↔	Sonstige Versorgung eines Retinarisses, n.n.bez.
12.82↔	Verschluss einer Sklerafistel	14.39.10↔	Versorgung eines Retinarisses durch schwere Flüssigkeiten
12.83↔	Revision einer Operationswunde der vorderen Augenkammer, n.a.klass.	14.39.99↔	Sonstige Versorgung eines Retinarisses, sonstige
12.84↔	Exzision oder Destruktion einer Skleraläsion	14.41↔	Sklera-Cerclage mit Plombe
12.85↔	Versorgung eines skleralen Staphyloms mit Transplantat	14.49↔	Sonstige Sklera-Cerclage
12.86↔	Sonstige Versorgung eines skleralen Staphyloms	14.51↔	Behebung einer Amotio retinae durch Diathermie
12.87↔	Skleraverstärkung mit Transplantat	14.52↔	Behebung einer Amotio retinae durch Kryotherapie
12.88↔	Sonstige Skleraverstärkung	14.53↔	Behebung einer Amotio retinae durch Xenon-Bogen-Photokoagulation
12.89↔	Sonstige Operationen an der Sklera	14.54↔	Behebung einer Amotio retinae durch Laser-Photokoagulation
12.91.00↔	Therapeutische Evakuierung der vorderen Augenkammer, n.n.bez.	14.55↔	Behebung einer Amotio retinae durch nicht näher bezeichnete Photokoagulation
12.91.10↔	Vorderkammerspülung, n.n.bez.	14.59.00↔	Sonstige Verfahren zur Behebung einer Amotio retinae, n.n.bez.
12.91.11↔	Vorderkammerspülung mit Entfernung von Silikonöl	14.59.10↔	Behebung einer Amotio retinae durch schwere Flüssigkeiten
12.91.19↔	Sonstige Vorderkammerspülung	14.59.11↔	Behebung einer Amotio retinae durch Endotamponade (Gas)
12.91.20↔	Parazentese der vorderen Augenkammer	14.59.99↔	Sonstige Verfahren zur Behebung einer Amotio retinae, sonstige
12.91.99↔	Therapeutische Evakuierung der vorderen Augenkammer, sonstige		
12.93↔	Exzision oder Destruktion einer Epithelwucherung in die vordere Augenkammer		
12.97↔	Sonstige Operationen an der Iris		
12.98.00↔	Sonstige Operationen am Corpus ciliare, n.n.bez.		
12.98.10↔	Fixation des Ziliarkörpers		
12.98.99↔	Sonstige Operationen am Corpus ciliare, sonstige		
12.99.00↔	Sonstige Operationen an der vorderen Augenkammer, n.n.bez.		
12.99.99↔	Sonstige Operationen an der vorderen Augenkammer, sonstige		
13.00↔	Entfernen eines Fremdkörpers aus der Linse, n.n.bez.		
13.01↔	Entfernen eines Fremdkörpers aus der Linse mittels Magnet		
13.02↔	Entfernen eines Fremdkörpers aus der Linse ohne Magnet		

14.6x.00↔	Entfernen von chirurgisch implantiertem Material aus der hinteren Augenkammer, n.n.bez.	15.21.11↔	Verlängerungsverfahren an einem einzelnen äusseren schrägen Augenmuskel
14.6x.10↔	Revision und Wechsel einer Sklera-Cerclage	15.21.99↔	Sonstige Verlängerungsverfahren an einem äusseren Augenmuskel
14.6x.20↔	Entfernung einer Sklera-Cerclage	15.22.00↔	Verkürzungsverfahren an äusseren Augenmuskeln, n.n.bez.
14.6x.99↔	Entfernen von chirurgisch implantiertem Material aus der hinteren Augenkammer, sonstige	15.22.10↔	Verkürzungsverfahren an einem einzelnen äusseren geraden Augenmuskel
14.71.00↔	Entfernen des Glaskörpers (anteriorer Zugang), n.n.bez.	15.22.11↔	Verkürzungsverfahren an einem einzelnen äusseren schrägen Augenmuskel
14.71.10↔	Vordere Vitrektomie über Pars plana	15.22.99↔	Sonstige Verkürzungsverfahren an äusseren Augenmuskeln
14.71.19↔	Sonstige Vitrektomie über Pars plana	15.29.00↔	Sonstige Operationen an einem einzelnen äusseren Augenmuskel, n.n.bez.
14.71.99↔	Entfernen des Glaskörpers (anteriorer Zugang), sonstige	15.29.01↔	Sonstige Operationen an einem einzelnen äusseren geraden Augenmuskel
14.72↔	Sonstiges Entfernen des Glaskörpers	15.29.02↔	Sonstige Operationen an einem einzelnen äusseren schrägen Augenmuskel
14.73.00↔	Mechanische Vitrektomie (anteriorer Zugang), n.n.bez.	15.29.09↔	Sonstige Operationen an einem einzelnen äusseren Augenmuskel, sonstige
14.73.10↔	Mechanische Vitrektomie (anteriorer Zugang), Pars-plana-Vitrektomie	15.29.10↔	Adhäsionslyse an einem einzelnen äusseren Augenmuskel, n.n.bez.
14.73.19↔	Mechanische Vitrektomie durch sonstigen anterioren Zugang	15.29.11↔	Adhäsionslyse an einem einzelnen äusseren geraden Augenmuskel
14.73.99↔	Mechanische Vitrektomie (anteriorer Zugang), sonstige	15.29.12↔	Adhäsionslyse an einem einzelnen äusseren schrägen Augenmuskel
14.74↔	Sonstige mechanische Vitrektomie	15.29.19↔	Sonstige Adhäsionslyse an einem einzelnen äusseren Augenmuskel
14.79↔	Sonstige Operationen am Glaskörper	15.29.30↔	Absetzen eines einzelnen äusseren Augenmuskels, n.n.bez.
14.9x.00↔	Sonstige Operationen an Retina, Chorioidea und hinterer Augenkammer, n.n.bez.	15.29.31↔	Absetzen eines einzelnen äusseren geraden Augenmuskels
14.9x.10↔	Sonstige Operation an der Retina, Rotation der Netzhaut	15.29.32↔	Absetzen eines einzelnen äusseren schrägen Augenmuskels
14.9x.11↔	Einsetzen einer epiretinalen Netzhautprothese	15.29.39↔	Absetzen eines einzelnen äusseren Augenmuskels, sonstige
14.9x.12↔	Wechsel einer epiretinalen Netzhautprothese	15.29.40↔	Refixation eines einzelnen äusseren Augenmuskels, n.n.bez.
14.9x.13↔	Entfernen einer epiretinalen Netzhautprothese	15.29.41↔	Refixation eines einzelnen äusseren geraden Augenmuskels
14.9x.14↔	Einsetzen einer subretinalen Netzhautprothese	15.29.42↔	Refixation eines einzelnen äusseren schrägen Augenmuskels
14.9x.15↔	Wechsel einer subretinalen Netzhautprothese	15.29.49↔	Sonstige Refixation eines einzelnen äusseren Augenmuskels
14.9x.16↔	Entfernen einer subretinalen Netzhautprothese	15.3x.00↔	Operationen an zwei oder mehreren äusseren Augenmuskeln mit temporärer Ablösung vom Augapfel, n.n.bez.
14.9x.20↔	Fixierung von Markierungsplättchen für die Strahlentherapie an Retina, Chorioidea und hinterer Augenkammer	15.3x.10↔	Operationen an zwei geraden Augenmuskeln mit temporärer Ablösung vom Augapfel
14.9x.21↔	Entfernung von Markierungsplättchen für die Strahlentherapie an Retina, Chorioidea und hinterer Augenkammer	15.3x.11↔	Operationen an mindestens 3 schrägen Augenmuskeln mit temporärer Ablösung vom Augapfel
14.9x.22↔	Lagekorrektur eines strahlenden Applikators an Retina, Chorioidea und hinterer Augenkammer	15.3x.12↔	Operationen an mindestens 2 geraden und mindestens 2 schrägen Augenmuskeln mit temporärer Ablösung vom Augapfel
14.9x.23↔	Entfernung eines strahlenden Applikators an Retina, Chorioidea und hinterer Augenkammer	15.3x.20↔	Myopexie an 2 geraden Augenmuskeln mit temporärer Ablösung vom Augapfel
14.9x.99↔	Sonstige Operationen an Retina, Chorioidea und hinterer Augenkammer, sonstige	15.3x.21↔	Myopexie an mindestens 2 geraden Augenmuskeln mit Operation an mindestens 1 weiteren Augenmuskel mit temporärer Ablösung vom Augapfel
15.01↔	Biopsie an äusserem Augenmuskel oder Sehne	15.3x.99↔	Sonstige Operationen an zwei oder mehreren äusseren Augenmuskeln mit temporärer Ablösung vom Augapfel
15.11.00↔	Rücklagerung eines äusseren Augenmuskels, n.n.bez.	15.4x.00↔	Operationen an zwei oder mehreren äusseren Augenmuskeln ohne temporäre Ablösung von Augapfel, n.n.bez.
15.11.10↔	Rücklagerung eines äusseren geraden Augenmuskels	15.4x.10↔	Operation an 2 geraden Augenmuskeln ohne temporäre Ablösung von Augapfel
15.11.11↔	Rücklagerung eines äusseren schrägen Augenmuskels	15.4x.11↔	Operation an mindestens 3 schrägen Augenmuskeln ohne temporäre Ablösung von Augapfel
15.11.99↔	Sonstige Rücklagerung eines äusseren Augenmuskels	15.4x.12↔	Sonstige Operation an mindestens 2 geraden und mindestens 2 schrägen Augenmuskeln ohne temporäre Ablösung von Augapfel
15.12.00↔	Vorverlagerung von einem äusseren Augenmuskel, n.n.bez.	15.4x.20↔	Myopexie an 2 geraden Augenmuskeln ohne temporäre Ablösung von Augapfel
15.12.10↔	Vorverlagerung von einem äusseren geraden Augenmuskel	15.4x.21↔	Myopexie an mindestens 2 geraden Augenmuskeln mit Operation an mindestens 1 weiteren Augenmuskel ohne temporäre Ablösung von Augapfel
15.12.11↔	Vorverlagerung von einem äusseren schrägen Augenmuskel	15.4x.99↔	Operationen an zwei oder mehreren äusseren Augenmuskeln ohne temporäre Ablösung von Augapfel, sonstige
15.12.99↔	Sonstige Vorverlagerung von einem äusseren Augenmuskel	15.5x.00↔	Transposition eines äusseren Augenmuskels, n.n.bez.
15.13.00↔	Resektion von einem äusseren Augenmuskel, n.n.bez.	15.5x.10↔	Transposition eines äusseren geraden Augenmuskels
15.13.10↔	Resektion von einem äusseren Augenmuskel, an einem geraden Augenmuskel	15.5x.11↔	Transposition eines äusseren schrägen Augenmuskels
15.13.11↔	Resektion von einem äusseren Augenmuskel, an einem schrägen Augenmuskel	15.5x.99↔	Sonstige Transposition eines äusseren Augenmuskels
15.13.99↔	Sonstige Resektion von einem äusseren Augenmuskel	15.6↔	Revision einer Operation an den äusseren Augenmuskeln
15.19.00↔	Sonstige Operationen an einem äusseren Augenmuskel mit temporärer Ablösung vom Augapfel, n.n.bez.	15.7↔	Versorgung eines Traumas an einem äusseren Augenmuskel
15.19.10↔	Verstärkende Eingriffe an Augenmuskeln, n.n.bez.	15.9↔	Sonstige Operationen an äusseren Augenmuskeln und Sehnen
15.19.11↔	Verstärkende Eingriffe an einem geraden Augenmuskel		
15.19.12↔	Verstärkende Eingriffe an einem schrägen Augenmuskel		
15.19.19↔	Sonstige Verstärkende Eingriffe an Augenmuskeln		
15.19.20↔	Schwächende Eingriffe an Augenmuskeln, n.n.bez.		
15.19.21↔	Schwächende Eingriffe an einem geraden Augenmuskel		
15.19.22↔	Schwächende Eingriffe an einem schrägen Augenmuskel		
15.19.29↔	Sonstige Schwächende Eingriffe an Augenmuskeln		
15.19.30↔	Myopexie an geraden Augenmuskeln		
15.19.40↔	Chirurgie der Abrollstrecke		
15.19.99↔	Sonstige Operationen an einem äusseren Augenmuskel mit temporärer Ablösung vom Augapfel, sonstige		
15.21.00↔	Verlängerungsverfahren an einem äusseren Augenmuskel, n.n.bez.		
15.21.10↔	Verlängerungsverfahren an einem einzelnen äusseren geraden Augenmuskel		

16.01↔	Orbitotomie mit Knochenlappen	16.59.10↔	Sonstige Exenteration der Orbita, mit Erhalt der Lidhaut
16.02↔	Orbitotomie mit Einsetzen eines orbitalen Implantats	16.59.11↔	Sonstige Exenteration der Orbita, ohne Erhalt der Lidhaut
16.09↔	Sonstige Orbitotomie	16.59.99↔	Sonstige Exenteration der Orbita, sonstige
16.1↔	Entfernen eines penetrierenden Fremdkörpers aus dem Auge, n.n.bez.	16.61.00↔	Sekundäres Einsetzen eines Augenimplantats, n.n.bez.
16.23.00↔	Biopsie an Orbita und Augapfel, n.n.bez.	16.61.10↔	Sekundäres Einsetzen eines Augenimplantats, Haut-Fettgewebe-Transplantat
16.23.11↔	Biopsie an Orbita, offen chirurgisch	16.61.99↔	Sekundäres Einsetzen eines Augenimplantats, sonstige
16.23.12↔	Biopsie an Orbita, transnasal	16.62.00↔	Revision und Reinsertion eines Augenimplantats, n.n.bez.
16.23.21↔	Biopsie am Augapfel	16.62.10↔	Revision eines Augenimplantats
16.23.99↔	Biopsie an Orbita und Augapfel, sonstige	16.62.20↔	Wechsel eines Augenimplantats, Einführung eines Haut-Fettgewebe-Transplantates
16.31↔	Entfernen des Augenhinhalts mit gleichzeitigem Implantat in die Skleraschale	16.62.29↔	Sonstiger Wechsel eines Augenimplantats
16.39↔	Sonstige Eviszeration des Augapfels	16.62.99↔	Sonstige Revision und Reinsertion eines Augenimplantats
16.41↔	Enukleation des Augapfels mit gleichzeitigem Implantat in die Tenon-Kapsel mit Anheftung der Muskeln	16.63↔	Revision einer Enukleationstasche mit Transplantat
16.42↔	Enukleation des Augapfels mit anderem gleichzeitigem Implantat	16.64↔	Sonstige Revision einer Enukleationstasche
16.49↔	Sonstige Enukleation des Augapfels	16.65.00↔	Sekundäres Transplantat in eine Exenterationshöhle, n.n.bez.
16.51.00↔	Exenteration der Orbita mit Entfernen benachbarter Strukturen, n.n.bez.	16.65.10↔	Sekundäres Transplantat in eine Exenterationshöhle, Haut-Fettgewebe-Transplantat
16.51.10↔	Exenteration der Orbita mit Entfernen benachbarter Strukturen, mit Erhalt der Lidhaut	16.65.99↔	Sonstiges sekundäres Transplantat in eine Exenterationshöhle
16.51.11↔	Exenteration der Orbita mit Entfernen benachbarter Strukturen, ohne Erhalt der Lidhaut	16.66↔	Sonstige Revision einer Exenterationshöhle
16.51.99↔	Sonstige Exenteration der Orbita mit Entfernen benachbarter Strukturen	16.71↔	Entfernen eines Augenimplantats
16.52.00↔	Exenteration der Orbita mit therapeutischem Entfernen von Orbitaknochen, n.n.bez.	16.72↔	Entfernen eines Orbitaimplantats
16.52.10↔	Exenteration der Orbita mit therapeutischem Entfernen von Orbitaknochen, mit Erhalt der Lidhaut	16.81↔	Versorgung einer Orbitawunde
16.52.11↔	Exenteration der Orbita mit therapeutischem Entfernen von Orbitaknochen, ohne Erhalt der Lidhaut	16.82↔	Versorgung einer Bulbusruptur
16.52.99↔	Sonstige Exenteration der Orbita mit therapeutischem Entfernen von Orbitaknochen	16.89↔	Sonstige Versorgung einer Verletzung von Orbita oder Augapfel
16.59.00↔	Sonstige Exenteration der Orbita, n.n.bez.	16.92↔	Exzision einer Orbitaläsion
		16.98.10↔	Rekonstruktion der Orbita, n.n.bez.
		16.98.11↔	Rekonstruktion der Orbitawand mit mikrovaskulärem Lappen
		16.98.19↔	Sonstige Rekonstruktion der Orbitawand
		16.98.20↔	Knöchern Dekompression der Orbita
		16.98.21↔	Resektion von Fettgewebe aus der Orbita
		38.21↔	Biopsie eines Blutgefässes
		95.04‡↔	Augenuntersuchung in Narkose

Prozedur C01-3

11.59.11↔	Rekonstruktion durch Deckung der Kornea durch eine Amnionmembran
-----------	--

ADRG C02

Enukleationen und Eingriffe an der Orbita oder Strahlentherapie bei bösartiger Neubildung

Prozedur in Tabelle C02-2 oder Prozedur in Tabelle C02-3 und Hauptdiagnose in Tabelle C02-1

DRG C02A

Enukleationen und Eingriffe an der Orbita oder Strahlentherapie bei bösartiger Neubildung

Hauptdiagnose in Tabelle C02-1

DRG C02B

Enukleationen u. Eingriffe an der Orbita

Hauptdiagnose C02-1

C43.1	Bösartiges Melanom Augenlid, einschließl Kanthus	C69.5	Bösartige Neubildung: Tränendrüse und Tränenwege
C44.1	Sonstige BNB: Haut des Augenlides, einschließl Kanthus	C69.6	Bösartige Neubildung: Orbita
C69.0	Bösartige Neubildung: Konjunktiva	C69.8	BNB: Auge u Augenanhangsgebilde, mehr Teilber überlapp
C69.1	Bösartige Neubildung: Kornea	C69.9	Bösartige Neubildung: Auge, nicht näher bezeichnet
C69.2	Bösartige Neubildung: Retina	D04.1	Carcinoma in situ Haut Augenlid, einschl Kanthus
C69.3	Bösartige Neubildung: Chorioidea	D09.2	Carcinoma in situ Auge
C69.4	Bösartige Neubildung: Ziliarkörper		

Prozedur C02-2

02.03↔	Bildung eines Schädelknochenlappens	16.01↔	Orbitotomie mit Knochenlappen
14.26↔	Destruktion einer chorioretinalen Läsion durch Radiotherapie	16.02↔	Orbitotomie mit Einsetzen eines orbitalen Implantats
14.27↔	Destruktion einer chorioretinalen Läsion durch Implantation einer Strahlenquelle	16.09↔	Sonstige Orbitotomie
		16.23.00↔	Biopsie an Orbita und Augapfel, n.n.bez.

16.23.11↔	Biopsie an Orbita, offen chirurgisch	16.59.99↔	Sonstige Exenteration der Orbita, sonstige
16.23.12↔	Biopsie an Orbita, transnasal	16.61.00↔	Sekundäres Einsetzen eines Augenimplantats, n.n.bez.
16.23.21↔	Biopsie am Augapfel	16.61.10↔	Sekundäres Einsetzen eines Augenimplantats, Haut-Fettgewebe-Transplantat
16.23.99↔	Entfernen an Orbita und Augapfel, sonstige	16.61.99↔	Sekundäres Einsetzen eines Augenimplantats, sonstige
16.31↔	Entfernen des Augeninhalts mit gleichzeitigem Implantat in die Skleraschale	16.62.00↔	Revision und Reinsertion eines Augenimplantats, n.n.bez.
16.39↔	Sonstige Eviszeration des Augapfels	16.62.10↔	Revision eines Augenimplantats
16.41↔	Enukleation des Augapfels mit gleichzeitigem Implantat in die Tenon-Kapsel mit Anheftung der Muskeln	16.62.20↔	Wechsel eines Augenimplantats, Einführung eines Haut-Fettgewebe-Transplantates
16.42↔	Enukleation des Augapfels mit anderem gleichzeitigem Implantat	16.62.29↔	Sonstiger Wechsel eines Augenimplantats
16.49↔	Sonstige Enukleation des Augapfels	16.62.99↔	Sonstige Revision und Reinsertion eines Augenimplantats
16.51.00↔	Exenteration der Orbita mit Entfernen benachbarter Strukturen, n.n.bez.	16.63↔	Revision einer Enukleationstasche mit Transplantat
16.51.10↔	Exenteration der Orbita mit Entfernen benachbarter Strukturen, mit Erhalt der Lidhaut	16.64↔	Sonstige Revision einer Enukleationstasche
16.51.11↔	Exenteration der Orbita mit Entfernen benachbarter Strukturen, ohne Erhalt der Lidhaut	16.65.00↔	Sekundäres Transplantat in eine Exenterationshöhle, n.n.bez.
16.51.99↔	Sonstige Exenteration der Orbita mit Entfernen benachbarter Strukturen	16.65.10↔	Sekundäres Transplantat in eine Exenterationshöhle, Haut-Fettgewebe-Transplantat
16.52.00↔	Exenteration der Orbita mit therapeutischem Entfernen von Orbitaknochen, n.n.bez.	16.65.99↔	Sonstiges sekundäres Transplantat in eine Exenterationshöhle
16.52.10↔	Exenteration der Orbita mit therapeutischem Entfernen von Orbitaknochen, mit Erhalt der Lidhaut	16.66↔	Sonstige Revision einer Exenterationshöhle
16.52.11↔	Exenteration der Orbita mit therapeutischem Entfernen von Orbitaknochen, ohne Erhalt der Lidhaut	16.71↔	Entfernen eines Augenimplantats
16.52.99↔	Sonstige Exenteration der Orbita mit therapeutischem Entfernen von Orbitaknochen	16.72↔	Entfernen eines Orbitaimplantats
16.59.00↔	Sonstige Exenteration der Orbita, n.n.bez.	16.81↔	Versorgung einer Orbitawunde
16.59.10↔	Sonstige Exenteration der Orbita, mit Erhalt der Lidhaut	16.82↔	Versorgung einer Bulbusruptur
16.59.11↔	Sonstige Exenteration der Orbita, ohne Erhalt der Lidhaut	16.89↔	Sonstige Versorgung einer Verletzung von Orbita oder Augapfel
		16.92↔	Exzision einer Orbitaläsion
		16.98.10↔	Rekonstruktion der Orbita, n.n.bez.
		16.98.11↔	Rekonstruktion der Orbitawand mit mikrovaskulärem Lappen
		16.98.19↔	Sonstige Rekonstruktion der Orbitawand
		16.98.20↔	Knöcherne Dekompression der Orbita
		16.98.21↔	Resektion von Fettgewebe aus der Orbita

Prozedur C02-3

92.20↔	Infusion von flüssigem Radioisotop	92.24.22↔	Teleradiotherapie mit Photonen, Linearbeschleuniger, ohne bildgestützte Einstellung, mehr als 2 Bestrahlungsfelder
92.21.00↔	Oberflächenstrahlentherapie, n.n.bez.	92.24.23↔	Teleradiotherapie mit Photonen, Linearbeschleuniger, ohne bildgestützte Einstellung, 3D-geplante Bestrahlung
92.21.01↔	Oberflächenstrahlentherapie, bis zu 2 Bestrahlungsfelder	92.24.24↔	Teleradiotherapie mit Photonen, Linearbeschleuniger, ohne bildgestützte Einstellung, intensitätsmodulierte Radiotherapie
92.21.02↔	Oberflächenstrahlentherapie, mehr als 2 Bestrahlungsfelder	92.24.30↔	Teleradiotherapie mit Photonen, hochkomplexe Radiotherapie mit spezialisierter Ausstattung
92.22.00↔	Orthovoltstrahlentherapie, n.n.bez.	92.25.00↔	Teleradiotherapie mit Elektronen, Linearbeschleuniger, n.n.bez.
92.22.01↔	Orthovoltstrahlentherapie, bis zu 2 Bestrahlungsfelder	92.25.01↔	Teleradiotherapie mit Elektronen, Linearbeschleuniger, Grossfeldbestrahlung
92.22.02↔	Orthovoltstrahlentherapie, mehr als 2 Bestrahlungsfelder	92.25.02↔	Teleradiotherapie mit Elektronen, Linearbeschleuniger, Halbkörperbestrahlung
92.22.11↔	Intraoperative Röntgenstrahlentherapie, bis 300 kV	92.25.03↔	Teleradiotherapie mit Elektronen, Linearbeschleuniger, Ganzkörperbestrahlung
92.22.12↔	Intraoperative Röntgenstrahlentherapie, 300 kV - < 1 MV	92.25.04↔	Teleradiotherapie mit Elektronen, Linearbeschleuniger, Intraoperative Strahlentherapie
92.22.19↔	Intraoperative Röntgenstrahlentherapie, sonstige	92.25.09↔	Teleradiotherapie mit Elektronen, Linearbeschleuniger, sonstige
92.23.00↔	Hochvoltstrahlentherapie, n.n.bez.	92.25.11↔	Teleradiotherapie mit Elektronen, Linearbeschleuniger, mit bildgestützter Einstellung
92.23.01↔	Telekobaltgerät bis zu 2 Bestrahlungsfelder	92.25.12↔	Teleradiotherapie mit Elektronen, Linearbeschleuniger, mit bildgestützter Einstellung, bis zu 2 Bestrahlungsfelder
92.23.02↔	Telekobaltgerät 3 bis 4 Bestrahlungsfelder	92.25.13↔	Teleradiotherapie mit Elektronen, Linearbeschleuniger, mit bildgestützter Einstellung, mehr als 2 Bestrahlungsfelder
92.23.03↔	Telekobaltgerät mehr als 4 Bestrahlungsfelder oder 3D-geplante Bestrahlung	92.25.14↔	Teleradiotherapie mit Elektronen, Linearbeschleuniger, mit bildgestützter Einstellung, 3D-geplante Bestrahlung
92.23.08↔	Hochvoltstrahlentherapie, andere Isotope	92.25.15↔	Teleradiotherapie mit Elektronen, Linearbeschleuniger, mit bildgestützter Einstellung, intensitätsmodulierte Radiotherapie
92.23.09↔	Telekobaltgerät, sonstige	92.25.21↔	Teleradiotherapie mit Elektronen, Linearbeschleuniger, ohne bildgestützte Einstellung, bis zu 2 Bestrahlungsfelder
92.24.00↔	Teleradiotherapie mit Photonen, Linearbeschleuniger, n.n.bez.	92.25.22↔	Teleradiotherapie mit Elektronen, Linearbeschleuniger, ohne bildgestützte Einstellung, mehr als 2 Bestrahlungsfelder
92.24.01↔	Teleradiotherapie mit Photonen, Linearbeschleuniger, Grossfeldbestrahlung	92.25.23↔	Teleradiotherapie mit Elektronen, Linearbeschleuniger, ohne bildgestützte Einstellung, 3D-geplante Bestrahlung
92.24.02↔	Teleradiotherapie mit Photonen, Linearbeschleuniger, Halbkörperbestrahlung	92.25.24↔	Teleradiotherapie mit Elektronen, Linearbeschleuniger, ohne bildgestützte Einstellung, intensitätsmodulierte Radiotherapie
92.24.03↔	Teleradiotherapie mit Photonen, Linearbeschleuniger, Ganzkörperbestrahlung	92.26.00↔	Teleradiotherapie mit anderen Partikelstrahlen, n.n.bez.
92.24.04↔	Teleradiotherapie mit Photonen, Linearbeschleuniger, Intraoperative Strahlentherapie	92.26.99↔	Teleradiotherapie mit anderen Partikelstrahlen, sonstige
92.24.09↔	Teleradiotherapie mit Photonen, Linearbeschleuniger, sonstige		
92.24.11↔	Teleradiotherapie mit Photonen, Linearbeschleuniger, mit bildgestützter Einstellung, bis zu 2 Bestrahlungsfelder		
92.24.12↔	Teleradiotherapie mit Photonen, Linearbeschleuniger, mit bildgestützter Einstellung, mehr als 2 Bestrahlungsfelder		
92.24.13↔	Teleradiotherapie mit Photonen, Linearbeschleuniger, mit bildgestützter Einstellung, 3D-geplante Bestrahlung		
92.24.14↔	Teleradiotherapie mit Photonen, Linearbeschleuniger, mit bildgestützter Einstellung, intensitätsmodulierte Radiotherapie		
92.24.21↔	Teleradiotherapie mit Photonen, Linearbeschleuniger, ohne bildgestützte Einstellung, bis zu 2 Bestrahlungsfelder:		

92.27.00↔	Implantation oder Einsetzen radioaktiver Elemente (Brachytherapie mit umschlossenen Radionukliden), Körperoberfläche, sonstiger oder n.n.bez. Applikationsort	92.29.12↔	Interstitielle Brachytherapie mit Implantation von entfernbaren Strahlern in einer Ebene, gepulste Dosisleistung (Pulsed dose rate)
92.27.10↔	Implantation oder Einsetzen radioaktiver Elemente (Brachytherapie mit umschlossenen Radionukliden), weibliche Geschlechtsorgane, n.n.bez.	92.29.13↔	Interstitielle Brachytherapie mit Implantation von entfernbaren Strahlern in einer Ebene, hohe Dosisleistung
92.27.11↔	Implantation oder Einsetzen radioaktiver Elemente (Brachytherapie mit umschlossenen Radionukliden), intrauterin	92.29.19↔	Interstitielle Brachytherapie mit Implantation von entfernbaren Strahlern in einer Ebene, sonstige
92.27.12↔	Implantation oder Einsetzen radioaktiver Elemente (Brachytherapie mit umschlossenen Radionukliden), intravaginal	92.29.21↔	Interstitielle Brachytherapie mit Volumenimplantation von entfernbaren Strahlern in mehreren Ebenen, niedrige Dosisleistung
92.27.13↔	Implantation oder Einsetzen radioaktiver Elemente (Brachytherapie mit umschlossenen Radionukliden), intrauterin und intravaginal kombiniert	92.29.22↔	Interstitielle Brachytherapie mit Volumenimplantation von entfernbaren Strahlern in mehreren Ebenen, gepulste Dosisleistung (Pulsed dose rate)
92.27.21↔	Implantation oder Einsetzen radioaktiver Elemente (Brachytherapie mit umschlossenen Radionukliden), Körperoberfläche	92.29.23↔	Interstitielle Brachytherapie mit Volumenimplantation von entfernbaren Strahlern in mehreren Ebenen, hohe Dosisleistung
92.27.22↔	Implantation oder Einsetzen radioaktiver Elemente (Brachytherapie mit umschlossenen Radionukliden), intrakavitär	92.29.24↔	Brachytherapie mit Implantation von entfernbaren Strahlern in mehreren Ebenen, hohe Dosisleistung, intraoperativ
92.27.23↔	Implantation oder Einsetzen radioaktiver Elemente (Brachytherapie mit umschlossenen Radionukliden), intraluminal	92.29.29↔	Interstitielle Brachytherapie mit Volumenimplantation von entfernbaren Strahlern in mehreren Ebenen, sonstige
92.27.30↔	Implantation oder Einsetzen radioaktiver Elemente (Brachytherapie mit umschlossenen Radionukliden), Gefäss n.n.bez.	92.29.31↔	Interstitielle Brachytherapie mit Implantation von permanenten Strahlern, bis zu 10 Quellen
92.27.31↔	Implantation oder Einsetzen radioaktiver Elemente (Brachytherapie mit umschlossenen Radionukliden), Koronargefäss	92.29.32↔	Interstitielle Brachytherapie mit Implantation von permanenten Strahlern, von 10 bis 15 Quellen
92.27.39↔	Implantation oder Einsetzen radioaktiver Elemente (Brachytherapie mit umschlossenen Radionukliden), sonstiges Gefäss	92.29.33↔	Interstitielle Brachytherapie mit Implantation von permanenten Strahlern, von 16 bis 20 Quellen
92.27.40↔	Implantation oder Einsetzen radioaktiver Elemente (Brachytherapie mit umschlossenen Radionukliden), intraoperativ	92.29.34↔	Interstitielle Brachytherapie mit Implantation von permanenten Strahlern, von 21 bis 25 Quellen
92.27.70↔	Radioaktive Moulagen, n.n.bez.	92.29.35↔	Interstitielle Brachytherapie mit Implantation von permanenten Strahlern, von 26 bis bis 30 Quellen
92.27.71↔	Radioaktive Moulagen, Konstruktion und Applikation von oberflächlichen radioaktiven Moulagen	92.29.36↔	Interstitielle Brachytherapie mit Implantation von permanenten Strahlern, von 31 bis bis 35 Quellen
92.27.72↔	Radioaktive Moulagen, Konstruktion und Applikation von nicht auf der Körperoberfläche verwendeten Applikatoren	92.29.37↔	Interstitielle Brachytherapie mit Implantation von permanenten Strahlern, von 36 bis bis 40 Quellen
92.27.73↔	Radioaktive Moulagen, Konstruktion und Applikation von Augenapplikatoren	92.29.38↔	Interstitielle Brachytherapie mit Implantation von permanenten Strahlern, von 41 bis bis 45 Quellen
92.27.79↔	Radioaktive Moulagen, sonstige	92.29.39↔	Interstitielle Brachytherapie mit Implantation von permanenten Strahlern, von 46 bis bis 50 Quellen
92.28.00↔	Injektion, Instillation oder orale Gabe von Radioisotopen, n.n.bez.	92.29.3a↔	Interstitielle Brachytherapie mit Implantation von permanenten Strahlern, von 51 bis bis 55 Quellen
92.28.01↔	Instillation von offenen Radionukliden in Gelenke	92.29.3b↔	Interstitielle Brachytherapie mit Implantation von permanenten Strahlern, von 56 bis bis 60 Quellen
92.28.02↔	Radiojodtherapie bis 1,2 GBq I-131, ohne Gabe von rekombinantem Thyreotropin (rh-TSH)	92.29.3c↔	Interstitielle Brachytherapie mit Implantation von permanenten Strahlern, von 61 bis bis 65 Quellen
92.28.03↔	Radiojodtherapie bis 1,2 GBq I-131, mit Gabe von rekombinantem Thyreotropin (rh-TSH)	92.29.3d↔	Interstitielle Brachytherapie mit Implantation von permanenten Strahlern, von 66 bis bis 70 Quellen
92.28.04↔	Radiojodtherapie über 1,2 bis unter 5 GBq I-131, ohne Gabe von rekombinantem Thyreotropin (rh-TSH)	92.29.3e↔	Interstitielle Brachytherapie mit Implantation von permanenten Strahlern, mehr als 70 Quellen
92.28.05↔	Radiojodtherapie über 1,2 bis unter 5 GBq I-131, mit Gabe von rekombinantem Thyreotropin (rh-TSH)	92.29.40↔	Brachytherapie mit Oberflächenapplikatoren, n.n.bez.
92.28.06↔	Radiojodtherapie mit 5 und mehr GBq I-131, ohne Gabe von rekombinantem Thyreotropin (rh-TSH)	92.29.49↔	Brachytherapie mit Oberflächenapplikatoren, sonstige
92.28.07↔	Radiojodtherapie mit 5 und mehr GBq I-131, mit Gabe von rekombinantem Thyreotropin (rh-TSH)	92.29.51↔	Entfernung von umschlossenen Radionukliden oder inaktiven Applikatoren unter Anästhesie
92.28.11↔	Therapie mit offenen Radionukliden bei Knochenmetastasen	92.30.00↔	Stereotaktische Bestrahlung, einzeitig, n.n.bez.
92.28.13↔	Radiorezeptortherapie mit DOTA-konjugierten Somatostatin-Analoga	92.30.01↔	Stereotaktische Bestrahlung, einzeitig, zerebral, n.n.bez.
92.28.20↔	Radioimmuntherapie mit 90Y-Ibritumomab-Tiuxetan, parenteral	92.30.02↔	Stereotaktische Bestrahlung, einzeitig, extrazerebral, n.n.bez.
92.28.21↔	Gabe von Jod-131-MIBG (Metajodbenzylguanidin) parenteral	92.30.20↔	Stereotaktische Bestrahlung, einzeitig, zerebral, intensitätsmodulierte Radiotherapie
92.28.22↔	Radioimmuntherapie mit Iod 131 [I-131] tositumomab, parenteral	92.30.21↔	Stereotaktische Bestrahlung, einzeitig, zerebral, intensitätsmodulierte Bogenbestrahlung (IMAT)
92.28.31↔	Selektive intravaskuläre Radiochemoembolisation mit I-131-Lipiodol	92.30.22↔	Stereotaktische Bestrahlung, einzeitig, zerebral, bildgestützte Einstellung
92.28.32↔	Selektive intravaskuläre Radionuklidtherapie (SIRT) durch Embolisation von Yttrium-90-markierten Mikrosphären	92.30.30↔	Stereotaktische Bestrahlung, einzeitig, extrazerebral, intensitätsmodulierte Radiotherapie
92.28.33↔	Endovaskuläre Brachytherapie mit Rhenium-188	92.30.31↔	Stereotaktische Bestrahlung, einzeitig, extrazerebral, intensitätsmodulierte Bogenbestrahlung (IMAT)
92.28.99↔	Injektion, Instillation oder orale Gabe von Radioisotopen, sonstige	92.30.32↔	Stereotaktische Bestrahlung, einzeitig, extrazerebral, bildgestützte Einstellung
92.29.00↔	Brachytherapie mit umschlossenen Radionukliden, n.n. bez.	92.30.99↔	Stereotaktische Bestrahlung, einzeitig, sonstige
92.29.09↔	Brachytherapie mit umschlossenen Radionukliden, sonstige	92.31.00↔	Radiochirurgie mit Photonen n.n. bez., zerebral
92.29.11↔	Interstitielle Brachytherapie mit Implantation von entfernbaren Strahlern in einer Ebene, niedrige Dosisleistung	92.31.10↔	Radiochirurgie mit Photonen n.n. bez., extrazerebral
		92.32.00↔	Mehrquellige Photon-Radiochirurgie, n.n.bez.
		92.32.01↔	Mehrquellige Photon-Radiochirurgie, Gamma-knife
		92.33.00↔	Teilchen-Radiochirurgie, n.n.bez.

92.33.01↔	Andere Hochvoltstrahlentherapie, stereotaktische Bestrahlung, einseitig, zerebral	92.39.22↔	Andere Hochvoltstrahlentherapie, stereotaktische Bestrahlung, fraktioniert, zerebral, bildgestützte Einstellung
92.33.11↔	Andere Hochvoltstrahlentherapie, stereotaktische Bestrahlung, einseitig, extrazerebral	92.39.29↔	Andere Hochvoltstrahlentherapie, stereotaktische Bestrahlung, fraktioniert, zerebral, sonstige
92.39.00↔	Sonstige stereotaktische Radiochirurgie, n.n.bez.	92.39.30↔	Andere Hochvoltstrahlentherapie, stereotaktische Bestrahlung, fraktioniert, extrazerebral, intensitätsmodulierte Radiotherapie
92.39.01↔	Andere Hochvoltstrahlentherapie, stereotaktische Bestrahlung, fraktioniert, zerebral, n.n.bez.	92.39.31↔	Andere Hochvoltstrahlentherapie, stereotaktische Bestrahlung, fraktioniert, extrazerebral, intensitätsmodulierte Bogenbestrahlung (IMAT)
92.39.11↔	Andere Hochvoltstrahlentherapie, stereotaktische Bestrahlung, fraktioniert, extrazerebral, n.n.bez.	92.39.32↔	Andere Hochvoltstrahlentherapie, stereotaktische Bestrahlung, fraktioniert, extrazerebral, bildgestützte Einstellung
92.39.20↔	Andere Hochvoltstrahlentherapie, stereotaktische Bestrahlung, fraktioniert, zerebral, intensitätsmodulierte Radiotherapie	92.39.39↔	Andere Hochvoltstrahlentherapie, stereotaktische Bestrahlung, fraktioniert, extrazerebral, sonstige
92.39.21↔	Andere Hochvoltstrahlentherapie, stereotaktische Bestrahlung, fraktioniert, zerebral, intensitätsmodulierte Bogenbestrahlung (IMAT)	92.41↔	Intraoperative Strahlentherapie mit Elektronen

ADRG C03**Eingriffe an der Retina mit Pars-plana-Vitrektomie und andere komplexe Prozedur**

Prozedur in Tabelle C03-1

DRG C03A**Eingriffe an der Retina mit Pars-plana-Vitrektomie und andere komplexe Prozedur mit Eingriff an der Linse**

Prozedur in Tabelle C03-2

DRG C03B**Eingriff an der Retina mit Pars-plana-Vitrektomie und andere komplexe Prozedur****Prozedur C03-1**

14.71.00↔	Entfernen des Glaskörpers (anterioren Zugang), n.n.bez.	14.9x.13↔	Entfernen einer epiretinalen Netzhautprothese
14.71.10↔	Vordere Vitrektomie über Pars plana	14.9x.14↔	Einsetzen einer subretinalen Netzhautprothese
14.71.19↔	Sonstige Vitrektomie über Pars plana	14.9x.15↔	Wechsel einer subretinalen Netzhautprothese
14.71.99↔	Entfernen des Glaskörpers (anterioren Zugang), sonstige	14.9x.16↔	Entfernen einer subretinalen Netzhautprothese
14.73.00↔	Mechanische Vitrektomie (anterioren Zugang), n.n.bez.	14.9x.20↔	Fixierung von Markierungsplättchen für die Strahlentherapie an Retina, Chorioidea und hinterer Augenkammer
14.73.10↔	Mechanische Vitrektomie (anterioren Zugang), Pars-plana-Vitrektomie	14.9x.21↔	Entfernung von Markierungsplättchen für die Strahlentherapie an Retina, Chorioidea und hinterer Augenkammer
14.73.19↔	Mechanische Vitrektomie durch sonstigen anterioren Zugang	14.9x.22↔	Lagekorrektur eines strahlenden Applikators an Retina, Chorioidea und hinterer Augenkammer
14.73.99↔	Mechanische Vitrektomie (anterioren Zugang), sonstige	14.9x.23↔	Entfernung eines strahlenden Applikators an Retina, Chorioidea und hinterer Augenkammer
14.9x.00↔	Sonstige Operationen an Retina, Chorioidea und hinterer Augenkammer, n.n.bez.	14.9x.99↔	Sonstige Operationen an Retina, Chorioidea und hinterer Augenkammer, sonstige
14.9x.10↔	Sonstige Operation an der Retina, Rotation der Netzhaut		
14.9x.11↔	Einsetzen einer epiretinalen Netzhautprothese		
14.9x.12↔	Wechsel einer epiretinalen Netzhautprothese		

Prozedur C03-2

13.2↔	Extrakapsuläre Extraktion der Linse durch lineares Extraktionsverfahren	13.43↔	Mechanische Phakofragmentation und andere Aspiration eines Katarakts
13.3↔	Extrakapsuläre Extraktion der Linse durch einfaches Aspirations- (und Irrigations-) Verfahren	13.51↔	Extrakapsuläre Extraktion der Linse durch inferioren temporalen Zugang
13.41↔	Phakoemulsifikation und Aspiration eines Katarakts	13.59↔	Sonstige extrakapsuläre Extraktion der Linse
13.42↔	Mechanische Phakofragmentation und Aspiration eines Katarakts durch posterioren Zugang	13.71↔	Einsetzen einer Intraokularlinse anlässlich einer Kataraktextraktion, einseitig

ADRG C04**Hornhauttransplantation**

Mindestens eine Prozedur in Tabelle C04-1

DRG C04A**Hornhauttransplantation, beidseitig oder mit komplexem Eingriff oder Alter < 16 Jahre**

Beidseitige Prozedur in Tabelle C04-2 oder Prozedur in Tabelle C04-3 oder Prozedur in Tabelle C04-4 oder Alter < 16 Jahre

DRG C04B**Hornhauttransplantation ohne komplexen Eingriff, Alter > 15 Jahre**

Prozedur C04-1

11.61↔	Lamelläre Keratoplastik mit Autotransplantat	11.64↔	Sonstige penetrierende Keratoplastik
11.62↔	Sonstige lamelläre Keratoplastik	11.69.10↔	Austausch-Keratoplastik
11.63↔	Penetrierende Keratoplastik mit Autotransplantat	11.69.20↔	Perforierende Korneatransplantation

Prozedur C04-2

11.61↔	Lamelläre Keratoplastik mit Autotransplantat	11.64↔	Sonstige penetrierende Keratoplastik
11.62↔	Sonstige lamelläre Keratoplastik	11.69.10↔	Austausch-Keratoplastik
11.63↔	Penetrierende Keratoplastik mit Autotransplantat	11.69.20↔	Perforierende Korneatransplantation

Prozedur C04-3

13.2↔	Extrakapsuläre Exzision der Linse durch lineares Extraktionsverfahren	13.43↔	Mechanische Phakofragmentation und andere Aspiration eines Katarakts
13.3↔	Extrakapsuläre Exzision der Linse durch einfaches Aspirations- (und Irrigations-) Verfahren	13.51↔	Extrakapsuläre Exzision der Linse durch inferioren temporalen Zugang
13.41↔	Phakoemulsifikation und Aspiration eines Katarakts	13.59↔	Sonstige extrakapsuläre Exzision der Linse
13.42↔	Mechanische Phakofragmentation und Aspiration eines Katarakts durch posterioren Zugang	13.71↔	Einsetzen einer Intraokularlinse anlässlich einer Kataraktextraktion, einzeitig

Prozedur C04-4

11.59.11↔	Rekonstruktion durch Deckung der Kornea durch eine Amnionmembran
-----------	--

ADRG C06**Eingriffe bei Glaukom**

Mindestens eine Prozedur in Tabelle C06-1

DRG C06A**Bestimmte komplexe Eingriffe bei Glaukom**

Prozedur in Tabelle C06-2 und Prozedur in Tabelle C06-3

DRG C06B**Komplexe Eingriffe bei Glaukom**

Prozedur in Tabelle C06-2

DRG C06C**Eingriffe bei Glaukom****Prozedur C06-1**

12.11↔	Iridotomie mit Transfixation	12.61.11↔	Nicht gedeckte Trepanation der Sklera mit Iridektomie
12.12↔	Sonstige Iridotomie	12.61.99↔	Sonstige Trepanation der Sklera mit Iridektomie
12.14↔	Sonstige Iridektomie	12.62↔	Thermokauterisation der Sklera mit Iridektomie
12.22↔	Biopsie der Iris	12.63↔	Iridenkleisis und Iridotaxis
12.31↔	Lösung von Goniosynechien	12.64.00↔	Trabekulektomie ab externo, n.n.bez.
12.32↔	Lösung von anderen vorderen Synchien	12.64.10↔	Gedeckte Trabekulektomie ab externo
12.35↔	Koreplastik	12.64.11↔	Nicht gedeckte Trabekulektomie ab externo
12.39.00↔	Sonstige Iridoplastik, n.n.bez.	12.64.99↔	Sonstige Trabekulektomie ab externo
12.39.10↔	Iridoplastik durch Laser zur Erleichterung der intraokulären Zirkulation	12.65↔	Sonstige Sklerafistulisierung mit Iridektomie
12.39.99↔	Sonstige Iridoplastik, sonstige	12.66↔	Postoperative Revision einer Sklerafistulisierungs-Massnahme
12.51↔	Goniotomie ohne Goniotomie	12.69.00↔	Sonstige Sklerafistulisierungs-Massnahme, n.n.bez.
12.52↔	Goniotomie ohne Goniopunktion	12.69.10↔	Filternde Operationen zur Senkung des Augeninnendrucks
12.53↔	Goniotomie mit Goniopunktion	12.69.99↔	Sonstige Sklerafistulisierungs-Massnahme, sonstige
12.54↔	Trabekulotomie ab externo	12.71↔	Zyklodiatthermie
12.55↔	Zyklodialyse	12.72↔	Zyklokryotherapie
12.59.00↔	Sonstige Erleichterung der intraokulären Zirkulation, n.n.bez.	12.73↔	Zyklophotokoagulation
12.59.10↔	Erleichterung der intraokulären Zirkulation durch Trabekuloplastik oder Gonioplastik	12.74↔	Verkleinerung des Corpus ciliare, n.n.bez.
12.59.11↔	Erleichterung der intraokulären Zirkulation durch Aspiration und Kürettage am Trabekelwerk	12.79.00↔	Sonstige Glaukomoperationen, n.n.bez.
12.59.99↔	Sonstige Erleichterung der intraokulären Zirkulation, sonstige	12.79.10↔	Viskokanalostomie bei Glaukom
12.61.00↔	Trepanation der Sklera mit Iridektomie, n.n.bez.	12.79.11↔	Tiefe Sklerektomie bei Glaukom
12.61.10↔	Gedeckte Trepanation der Sklera mit Iridektomie	12.79.20↔	Implantation eines Glaukom-Drainage-Implantats
		12.79.99↔	Sonstige Glaukomoperationen, sonstige
		12.82↔	Verschluss einer Sklerafistel

Prozedur C06-2

12.51↔	Goniotomie ohne Goniotomie	12.64.11↔	Nicht gedeckte Trabekulektomie ab externo
12.52↔	Goniotomie ohne Goniotomie	12.64.99↔	Sonstige Trabekulektomie ab externo
12.53↔	Goniotomie mit Goniotomie	12.79.10↔	Viskokanalostomie bei Glaukom
12.63↔	Iridenkleisis und Iridotaxis	12.79.11↔	Tiefe Sklerektomie bei Glaukom
12.64.00↔	Trabekulektomie ab externo, n.n.bez.	12.79.20↔	Implantation eines Glaukom-Drainage-Implantats
12.64.10↔	Gedeckte Trabekulektomie ab externo		

Prozedur C06-3

12.79.20↔	Implantation eines Glaukom-Drainage-Implantats
-----------	--

ADRG C08**Eingriff an der Linse**

Prozedur in Tabelle C08-2

DRG C08A**Beidseitiger Eingriff oder angeborene Fehlbildung der Linse**

Beidseitige Prozedur in Tabelle C08-3 oder Diagnose in Tabelle C08-1

DRG C08B**Eingriff an der Linse****Diagnose C08-1**

Q12.0	Cataracta congenita	Q12.3	Angeborene Aphakie
Q12.1	Angeborene Linsenverlagerung	Q12.4	Sphärophakie
Q12.2	Linsenkolobom	Q12.8	Sonstige angeborene Fehlbildungen Linse

Prozedur C08-2

13.11↔	Intrakapsuläre Exzision der Linse durch inferioren temporalen Zugang	13.51↔	Extrakapsuläre Exzision der Linse durch inferioren temporalen Zugang
13.19↔	Sonstige intrakapsuläre Exzision der Linse	13.59↔	Sonstige extrakapsuläre Exzision der Linse
13.2↔	Extrakapsuläre Exzision der Linse durch lineares Exzisionsverfahren	13.71↔	Einsetzen einer Intraokularlinse anlässlich einer Kataraktexzision, einseitig
13.3↔	Extrakapsuläre Exzision der Linse durch einfaches Aspirations- (und Irrigations-) Verfahren	13.8↔	Entfernen einer Intraokularlinse
13.41↔	Phakoemulsifikation und Aspiration eines Katarakts	13.90↔	Operation an der Linse, n.a.klass.
13.42↔	Mechanische Phakofragmentation und Aspiration eines Katarakts durch posterioren Zugang	13.99↔	Sonstige Operationen an der Linse, sonstige
13.43↔	Mechanische Phakofragmentation und andere Aspiration eines Katarakts		

Prozedur C08-3

13.2↔	Extrakapsuläre Exzision der Linse durch lineares Exzisionsverfahren	13.43↔	Mechanische Phakofragmentation und andere Aspiration eines Katarakts
13.3↔	Extrakapsuläre Exzision der Linse durch einfaches Aspirations- (und Irrigations-) Verfahren	13.51↔	Extrakapsuläre Exzision der Linse durch inferioren temporalen Zugang
13.41↔	Phakoemulsifikation und Aspiration eines Katarakts	13.59↔	Sonstige extrakapsuläre Exzision der Linse
13.42↔	Mechanische Phakofragmentation und Aspiration eines Katarakts durch posterioren Zugang		

ADRG C10**Eingriffe an den Augenmuskeln**

Prozedur in Tabelle C10-1

DRG C10A**Eingriffe an den Augenmuskeln, Alter < 10 Jahre**

Alter < 10 Jahre

DRG C10B**Eingriffe an den Augenmuskeln, Alter > 9 Jahre**

Prozedur C10-1

- | | | | |
|-----------|---|-----------|---|
| 15.01↔ | Biopsie an äusserem Augenmuskel oder Sehne | 15.29.11↔ | Adhäsionolyse an einem einzelnen äusseren geraden Augenmuskel |
| 15.11.00↔ | Rücklagerung eines äusseren Augenmuskels, n.n.bez. | 15.29.12↔ | Adhäsionolyse an einem einzelnen äusseren schrägen Augenmuskel |
| 15.11.10↔ | Rücklagerung eines äusseren geraden Augenmuskels | 15.29.19↔ | Sonstige Adhäsionolyse an einem einzelnen äusseren Augenmuskel |
| 15.11.11↔ | Rücklagerung eines äusseren schrägen Augenmuskels | 15.29.30↔ | Absetzen eines einzelnen äusseren Augenmuskels, n.n.bez. |
| 15.11.99↔ | Sonstige Rücklagerung eines äusseren Augenmuskels | 15.29.31↔ | Absetzen eines einzelnen äusseren geraden Augenmuskels |
| 15.12.00↔ | Vorverlagerung von einem äusseren Augenmuskel, n.n.bez. | 15.29.32↔ | Absetzen eines einzelnen äusseren schrägen Augenmuskels |
| 15.12.10↔ | Vorverlagerung von einem äusseren geraden Augenmuskel | 15.29.39↔ | Absetzen eines einzelnen äusseren Augenmuskels, sonstige |
| 15.12.11↔ | Vorverlagerung von einem äusseren schrägen Augenmuskel | 15.29.40↔ | Refixation eines einzelnen äusseren Augenmuskels, n.n.bez. |
| 15.12.99↔ | Sonstige Vorverlagerung von einem äusseren Augenmuskel | 15.29.41↔ | Refixation eines einzelnen äusseren geraden Augenmuskels |
| 15.13.00↔ | Resektion von einem äusseren Augenmuskel, n.n.bez. | 15.29.42↔ | Refixation eines einzelnen äusseren schrägen Augenmuskels |
| 15.13.10↔ | Resektion von einem äusseren Augenmuskel, an einem geraden Augenmuskel | 15.29.49↔ | Sonstige Refixation eines einzelnen äusseren Augenmuskels |
| 15.13.11↔ | Resektion von einem äusseren Augenmuskel, an einem schrägen Augenmuskel | 15.3x.00↔ | Operationen an zwei oder mehreren äusseren Augenmuskeln mit temporärer Ablösung vom Augapfel, n.n.bez. |
| 15.13.99↔ | Sonstige Resektion von einem äusseren Augenmuskel | 15.3x.10↔ | Operationen an zwei geraden Augenmuskeln mit temporärer Ablösung vom Augapfel |
| 15.19.00↔ | Sonstige Operationen an einem äusseren Augenmuskel mit temporärer Ablösung vom Augapfel, n.n.bez. | 15.3x.11↔ | Operationen an mindestens 3 schrägen Augenmuskeln mit temporärer Ablösung vom Augapfel |
| 15.19.10↔ | Verstärkende Eingriffe an Augenmuskeln, n.n.bez. | 15.3x.12↔ | Operationen an mindestens 2 geraden und mindestens 2 schrägen Augenmuskeln mit temporärer Ablösung vom Augapfel |
| 15.19.11↔ | Verstärkende Eingriffe an einem geraden Augenmuskel | 15.3x.20↔ | Myopexie an 2 geraden Augenmuskeln mit temporärer Ablösung vom Augapfel |
| 15.19.12↔ | Verstärkende Eingriffe an einem schrägen Augenmuskel | 15.3x.21↔ | Myopexie an mindestens 2 geraden Augenmuskeln mit Operation an mindestens 1 weiteren Augenmuskel mit temporärer Ablösung vom Augapfel |
| 15.19.19↔ | Sonstige Verstärkende Eingriffe an Augenmuskeln | 15.3x.99↔ | Sonstige Operationen an zwei oder mehreren äusseren Augenmuskeln mit temporärer Ablösung vom Augapfel |
| 15.19.20↔ | Schwächende Eingriffe an Augenmuskeln, n.n.bez. | 15.4x.00↔ | Operationen an zwei oder mehreren äusseren Augenmuskeln ohne temporäre Ablösung von Augapfel, n.n.bez. |
| 15.19.21↔ | Schwächende Eingriffe an einem geraden Augenmuskel | 15.4x.10↔ | Operation an 2 geraden Augenmuskeln ohne temporäre Ablösung von Augapfel |
| 15.19.22↔ | Schwächende Eingriffe an einem schrägen Augenmuskel | 15.4x.11↔ | Operation an mindestens 3 schrägen Augenmuskeln ohne temporäre Ablösung von Augapfel |
| 15.19.29↔ | Sonstige Schwächende Eingriffe an Augenmuskeln | 15.4x.12↔ | Sonstige Operation an mindestens 2 geraden und mindestens 2 schrägen Augenmuskeln ohne temporäre Ablösung von Augapfel |
| 15.19.30↔ | Myopexie an geraden Augenmuskeln | 15.4x.20↔ | Myopexie an 2 geraden Augenmuskeln ohne temporäre Ablösung von Augapfel |
| 15.19.40↔ | Chirurgie der Abrollstrecke | 15.4x.21↔ | Myopexie an mindestens 2 geraden Augenmuskeln mit Operation an mindestens 1 weiteren Augenmuskel ohne temporäre Ablösung von Augapfel |
| 15.19.99↔ | Sonstige Operationen an einem äusseren Augenmuskel mit temporärer Ablösung vom Augapfel, sonstige | 15.4x.99↔ | Operationen an zwei oder mehreren äusseren Augenmuskeln ohne temporäre Ablösung von Augapfel, sonstige |
| 15.21.00↔ | Verlängerungsverfahren an einem äusseren Augenmuskel, n.n.bez. | 15.5x.00↔ | Transposition eines äusseren Augenmuskels, n.n.bez. |
| 15.21.10↔ | Verlängerungsverfahren an einem einzelnen äusseren geraden Augenmuskel | 15.5x.10↔ | Transposition eines äusseren geraden Augenmuskels |
| 15.21.11↔ | Verlängerungsverfahren an einem einzelnen äusseren schrägen Augenmuskel | 15.5x.11↔ | Transposition eines äusseren schrägen Augenmuskels |
| 15.21.99↔ | Sonstige Verlängerungsverfahren an einem äusseren Augenmuskel | 15.5x.99↔ | Sonstige Transposition eines äusseren Augenmuskels |
| 15.22.00↔ | Verkürzungsverfahren an äusseren Augenmuskeln, n.n.bez. | 15.6↔ | Revision einer Operation an den äusseren Augenmuskeln |
| 15.22.10↔ | Verkürzungsverfahren an einem einzelnen äusseren geraden Augenmuskel | 15.7↔ | Versorgung eines Traumas an einem äusseren Augenmuskel |
| 15.22.11↔ | Verkürzungsverfahren an einem einzelnen äusseren schrägen Augenmuskel | 15.9↔ | Sonstige Operationen an äusseren Augenmuskeln und Sehnen |
| 15.22.99↔ | Sonstige Verkürzungsverfahren an äusseren Augenmuskeln | | |
| 15.29.00↔ | Sonstige Operationen an einem einzelnen äusseren Augenmuskel, n.n.bez. | | |
| 15.29.01↔ | Sonstige Operationen an einem einzelnen äusseren geraden Augenmuskel | | |
| 15.29.02↔ | Sonstige Operationen an einem einzelnen äusseren schrägen Augenmuskel | | |
| 15.29.09↔ | Sonstige Operationen an einem einzelnen äusseren Augenmuskel, sonstige | | |
| 15.29.10↔ | Adhäsionolyse an einem einzelnen äusseren Augenmuskel, n.n.bez. | | |

ADRG C12**Andere Rekonstruktionen der Augenlider**

Prozedur in Tabelle C12-1

DRG C12Z**Andere Rekonstruktionen der Augenlider****Prozedur C12-1**

- | | | | |
|-----------|---|-----------|--|
| 08.61.00↔ | Plastische Rekonstruktion des Augenlids mit Hautlappen oder -transplantat, n.n.bez. | 08.61.99↔ | Sonstige plastische Rekonstruktion des Augenlids mit Hautlappen oder -transplantat |
| 08.61.10↔ | Plastische Rekonstruktion des Augenlids mit Hautlappen | 08.62↔ | Plastische Rekonstruktion des Augenlids mit Schleimhautlappen oder -transplantat |
| 08.61.11↔ | Plastische Rekonstruktion des Augenlids mit Hauttransplantat | | |

08.63↔	Plastische Rekonstruktion des Augenlids mit Haarfollikeltransplantat	08.69.99↔	Sonstige plastische Rekonstruktion des Augenlids mit Lappen oder Transplantaten, sonstige
08.64↔	Plastische Rekonstruktion des Augenlids mit tarsokonjunktivalem Lappen	08.89.10↔	Plastische Rekonstruktion des Augenlids, medialer oder lateraler Lidwinkel
08.69.00↔	Sonstige plastische Rekonstruktion des Augenlids mit Lappen oder Transplantaten, n.n.bez.	08.89.11↔	Plastische Rekonstruktion des Augenlids durch Hebung der Augenbraue
08.69.10↔	Plastische Rekonstruktion des Augenlids mit Knorpel	08.89.12↔	Plastische Rekonstruktion des Augenlids durch Entfernung eines Fettgewebeprolapses der Orbita
08.69.11↔	Plastische Rekonstruktion des Augenlids mit alloplastischem Material	08.89.13↔	Plastische Rekonstruktion des Augenlids durch Oberflächenbehandlung mit Laser
08.69.12↔	Plastische Rekonstruktion des Augenlids mit Verschiebe- und Rotationsplastik des Lides	08.89.14↔	Plastische Rekonstruktion des Augenlids durch sonstige Oberlidverlängerung
08.69.13↔	Plastische Rekonstruktion des Augenlids mit Oberlidverlängerung	08.89.15↔	Plastische Rekonstruktion des Augenlids durch Unterlidverlängerung
08.69.19↔	Plastische Rekonstruktion des Augenlids mit sonstigem Lappen oder Transplantaten	08.89.99↔	Sonstige plastische Rekonstruktion des Augenlids, sonstige

ADRG C13**Eingriffe an Tränendrüse und Tränenwegen oder Rekonstruktion an der Nase**

Mindestens eine Prozedur in Tabelle C13-1

DRG C13A**Beidseitige Eingriffe an Tränendrüsen und Tränenwegen oder Rekonstruktion an der Nase**

Beidseitige Prozedur in Tabelle C13-2 oder Prozedur in Tabelle C13-3

DRG C13B**Eingriffe an Tränendrüse und Tränenwegen****Prozedur C13-1**

09.0↔	Inzision der Tränendrüse	21.69.99↔	Sonstige Konchektomie, sonstige
09.11↔	Biopsie der Tränendrüse	21.82↔	Verschluss einer Nasenfistel
09.12↔	Biopsie des Tränensacks	21.83.00↔	Totale plastische Nasenrekonstruktion, n.n.bez.
09.20↔	Exzision einer Tränendrüse, n.n.bez.	21.83.10↔	Septorhinoplastik mit Korrektur des Knorpels oder des Knochens, mit lokalen autogenen Transplantaten
09.21↔	Exzision einer Läsion der Tränendrüse	21.83.11↔	Septorhinoplastik mit Korrektur des Knorpels oder des Knochens, mit distalen autogenen Transplantaten, allogenen oder xenogenen Transplantaten
09.22↔	Sonstige partielle Resektion einer Tränendrüse	21.83.12↔	Septorhinoplastik mit Korrektur des Knochens und des Knorpels
09.23↔	Totale Resektion einer Tränendrüse	21.83.20↔	Totale plastische Nasenrekonstruktion mit Implantation von alloplastischen Materialien
09.3↔	Sonstige Operationen an der Tränendrüse	21.83.99↔	Totale plastische Nasenrekonstruktion, sonstige
09.44↔	Intubation des Ductus nasolacrimalis	21.84↔	Revision einer Rhinoplastik
09.51↔	Inzision des Tränenpünktchens	21.85↔	Augmentationsrhinoplastik
09.52↔	Inzision des Canaliculus lacrimalis	21.86.00↔	Rhinoplastik der Nasenweichteile, n.n.bez.
09.53↔	Inzision des Tränensacks	21.86.10↔	Rhinoplastik der Nasenweichteile, äußere Nase
09.59↔	Sonstige Inzision der ableitenden Tränenwege	21.86.11↔	Rhinoplastik mit lokalen oder distalen Lappen
09.6↔	Exzision an Tränensack und ableitenden Tränenwegen	21.86.99↔	Rhinoplastik der Nasenweichteile, sonstige
09.71↔	Korrektur eines evertierten Tränenpünktchens	21.87↔	Sonstige Rhinoplastik
09.72↔	Sonstige plastische Rekonstruktion am Tränenpünktchen	21.88.00↔	Sonstige Septumplastik, n.n.bez.
09.73↔	Plastische Rekonstruktion eines Canaliculus lacrimalis	21.88.10↔	Septumplastik, Septumunterfütterung
09.81↔	Dakryozystorhinostomie	21.88.11↔	Septumplastik, Verschluss einer Septumperforation mit Schleimhaut-Verschiebelappen
09.82↔	Konjunktivozystorhinostomie	21.88.12↔	Septumplastik, Plastische Korrektur ohne Resektion
09.83↔	Konjunktivozystorhinostomie mit Einsetzen von Tubus oder Stent	21.88.13↔	Septumplastik, Plastische Korrektur mit Resektion
09.91↔	Obliteration des Tränenpünktchens	21.88.14↔	Septumplastik, Plastische Rekonstruktion des Nasenseptums, mit lokalen autogenen Transplantaten (Austauschplastik)
09.99↔	Sonstige Operation am Tränensystem	21.88.15↔	Septumplastik, Plastische Rekonstruktion des Nasenseptums, mit distalen autogenen Transplantaten, allogenen oder xenogenen Transplantaten
21.07↔	Stillung einer Epistaxis durch Exzision von nasaler Mukosa und Hauttransplantation an Septum und laterale Nasenwand	21.88.99↔	Sonstige Septumplastik, sonstige
21.1↔	Inzision an der Nase	21.89↔	Sonstige plastische Rekonstruktion und Operationen an der Nase
21.31.10↔	Lokale Exzision einer endonasalen Läsion, Zugang endonasal	21.91↔	Lösung von Synechien der Nase
21.31.12↔	Destruktion einer endonasalen Läsion	21.99.00↔	Sonstige Nasenoperationen, n.n.bez.
21.32.10↔	Exzision und lokale Destruktion einer anderen Läsion an der Nase, nicht histographisch kontrolliert	21.99.10↔	Einseitige Resektion einer Choanalatresie transnasal endoskopisch
21.32.11↔	Exzision und lokale Destruktion einer anderen Läsion an der Nase, histographisch kontrolliert	21.99.20↔	Beidseitige Resektion einer Choanalatresie transnasal endoskopisch
21.5↔	Submuköse Resektion des Nasenseptums	21.99.99↔	Sonstige Nasenoperationen, sonstige
21.61↔	Konchektomie durch Kauterisation oder Kryochirurgie		
21.62↔	Frakturierung der Nasenmuscheln		
21.69.00↔	Sonstige Konchektomie, n.n.bez.		
21.69.10↔	Konchotomie und Abtragung von hinteren Enden		
21.69.11↔	Submuköse Resektion (Turbinoplastik)		
21.69.12↔	Sonstige Operationen an der unteren Nasenmuschel		

29.12.00↔ Biopsie am Pharynx, n.n.bez.
29.12.20↔ Offene Biopsie am Hypopharynx

29.12.30↔ Offene Biopsie am Nasopharynx
29.12.99↔ Biopsie am Pharynx, sonstige

Prozedur C13-2

09.0↔ Inzision der Tränendrüse
09.11↔ Biopsie der Tränendrüse
09.12↔ Biopsie des Tränensacks
09.20↔ Exzision einer Tränendrüse, n.n.bez.
09.21↔ Exzision einer Läsion der Tränendrüse
09.22↔ Sonstige partielle Resektion einer Tränendrüse
09.23↔ Totale Resektion einer Tränendrüse
09.3↔ Sonstige Operationen an der Tränendrüse
09.44↔ Intubation des Ductus nasolacrimalis
09.51↔ Inzision des Tränenpünktchens
09.52↔ Inzision des Canaliculus lacrimalis
09.53↔ Inzision des Tränensacks

09.59↔ Sonstige Inzision der ableitenden Tränenwege
09.6↔ Exzision an Tränensack und ableitenden Tränenwegen
09.71↔ Korrektur eines evertierten Tränenpünktchens
09.72↔ Sonstige plastische Rekonstruktion am Tränenpünktchen
09.73↔ Plastische Rekonstruktion eines Canaliculus lacrimalis
09.81↔ Dakryozystorhinostomie
09.82↔ Konjunktivozystorhinostomie
09.83↔ Konjunktivozystorhinostomie mit Einsetzen von Tubus oder Stent
09.91↔ Obliteration des Tränenpünktchens
09.99↔ Sonstige Operation am Tränensystem

Prozedur C13-3

21.07↔ Stillung einer Epistaxis durch Exzision von nasaler Mukosa und Hauttransplantation an Septum und laterale Nasenwand
21.1↔ Inzision an der Nase
21.31.10↔ Lokale Exzision einer endonasalen Läsion, Zugang endonasal
21.31.12↔ Destruktion einer endonasalen Läsion
21.32.10↔ Exzision und lokale Destruktion einer anderen Läsion an der Nase, nicht histographisch kontrolliert
21.32.11↔ Exzision und lokale Destruktion einer anderen Läsion an der Nase, histographisch kontrolliert
21.5↔ Submuköse Resektion des Nasenseptums
21.61↔ Konchektomie durch Kauterisation oder Kryochirurgie
21.62↔ Frakturierung der Nasenmuscheln
21.69.00↔ Sonstige Konchektomie, n.n.bez.
21.69.10↔ Konchotomie und Abtragung von hinteren Enden
21.69.11↔ Submuköse Resektion (Turbinoplastik)
21.69.12↔ Sonstige Operationen an der unteren Nasenmuschel
21.69.99↔ Sonstige Konchektomie, sonstige
21.82↔ Verschluss einer Nasen fistel
21.83.00↔ Totale plastische Nasenrekonstruktion, n.n.bez.
21.83.10↔ Septorhinoplastik mit Korrektur des Knorpels oder des Knochens, mit lokalen autogenen Transplantaten
21.83.11↔ Septorhinoplastik mit Korrektur des Knorpels oder des Knochens, mit distalen autogenen Transplantaten, allogenen oder xenogenen Transplantaten
21.83.12↔ Septorhinoplastik mit Korrektur des Knochens und des Knorpels
21.83.20↔ Totale plastische Nasenrekonstruktion mit Implantation von alloplastischen Materialien
21.83.99↔ Totale plastische Nasenrekonstruktion, sonstige
21.84↔ Revision einer Rhinoplastik
21.85↔ Augmentationsrhinoplastik

21.86.00↔ Rhinoplastik der Nasenweichteile, n.n.bez.
21.86.10↔ Rhinoplastik der Nasenweichteile, äußere Nase
21.86.11↔ Rhinoplastik mit lokalen oder distalen Lappen
21.86.99↔ Rhinoplastik der Nasenweichteile, sonstige
21.87↔ Sonstige Rhinoplastik
21.88.00↔ Sonstige Septumplastik, n.n.bez.
21.88.10↔ Septumplastik, Septumunterfütterung
21.88.11↔ Septumplastik, Verschluss einer Septumperforation mit Schleimhaut-Verschiebelappen
21.88.12↔ Septumplastik, Plastische Korrektur ohne Resektion
21.88.13↔ Septumplastik, Plastische Korrektur mit Resektion
21.88.14↔ Septumplastik, Plastische Rekonstruktion des Nasenseptums, mit lokalen autogenen Transplantaten (Austauschplastik)
21.88.15↔ Septumplastik, Plastische Rekonstruktion des Nasenseptums, mit distalen autogenen Transplantaten, allogenen oder xenogenen Transplantaten
21.88.99↔ Sonstige Septumplastik, sonstige
21.89↔ Sonstige plastische Rekonstruktion und Operationen an der Nase
21.91↔ Lösung von Synechien der Nase
21.99.00↔ Sonstige Nasenoperationen, n.n.bez.
21.99.10↔ Einseitige Resektion einer Choanalatresie transnasal endoskopisch
21.99.20↔ Beidseitige Resektion einer Choanalatresie transnasal endoskopisch
21.99.99↔ Sonstige Nasenoperationen, sonstige
29.12.00↔ Biopsie am Pharynx, n.n.bez.
29.12.20↔ Offene Biopsie am Hypopharynx
29.12.30↔ Offene Biopsie am Nasopharynx
29.12.99↔ Biopsie am Pharynx, sonstige

ADRG C14**Andere Eingriffe am Auge**

Mindestens eine Prozedur in Tabelle C14-1

DRG C14Z**Andere Eingriffe am Auge****Prozedur C14-1**

01.14.00↔ Offene Biopsie am Gehirn, n.n.bez.
01.14.10↔ Stereotaktische offene Biopsie am Gehirn
01.14.99↔ Offene Biopsie am Gehirn, sonstige
08.11.00↔ Biopsie am Augenlid, n.n.bez.
08.11.20↔ Offene Biopsie am Augenlid
08.11.99↔ Biopsie am Augenlid, sonstige
08.21↔ Exzision eines Chalazions
08.22.00↔ Exzision einer anderen kleineren Läsion am Augenlid, n.n.bez.

08.22.10↔ Exzision einer anderen kleineren Läsion am Augenlid, nicht histographisch kontrolliert (mikrographische Chirurgie)
08.22.11↔ Exzision einer anderen kleineren Läsion am Augenlid, histographisch kontrolliert (mikrographische Chirurgie)
08.22.99↔ Exzision einer anderen kleineren Läsion am Augenlid, sonstige
08.38↔ Korrektur einer Lidretraktion
08.41↔ Behebung von Entropium oder Ektropium durch Thermokauterisation
08.42↔ Behebung von Entropium oder Ektropium durch Nahtverfahren

08.49.00↔	Sonstiger Eingriff zur Korrektur eines Entropiums oder Ektropiums, n.n.bez.	11.49.00↔	Sonstiges Entfernen oder Destruktion einer Kornealäsion, n.n.bez.
08.49.10↔	Sonstiger Eingriff zur Korrektur eines Entropiums oder Ektropiums, Operation an den Lidretraktoren	11.49.10↔	Destruktion einer Kornealäsion, durch Laserkoagulation
08.49.11↔	Sonstiger Eingriff zur Korrektur eines Entropiums oder Ektropiums, Reposition einer Lidlamelle	11.49.19↔	Sonstige Destruktion einer Kornealäsion
08.49.99↔	Sonstiger Eingriff zur Korrektur eines Entropiums oder Ektropiums, sonstige	11.49.20↔	Keratektomie einer Kornealäsion durch Phototherapie
08.51↔	Kanthotomie	11.49.29↔	Sonstige Keratektomie einer Kornealäsion
08.59.00↔	Sonstige Anpassung der Lidposition, n.n.bez.	11.49.99↔	Sonstiges Entfernen oder Destruktion einer Kornealäsion, sonstige
08.59.10↔	Kanthoplastik, n.n.bez.	11.92↔	Entfernen eines künstlichen Korneaimplantats
08.59.11↔	Kanthopexie	12.13↔	Exzision einer prolabierten Iris
08.59.12↔	Korrekturoperation bei Epikanthus	12.21↔	Diagnostische Aspiration der vorderen Augenkammer
08.59.99↔	Sonstige Anpassung der Lidposition, sonstige	12.29.10↔	Biopsie des Corpus ciliare
08.70↔	Plastische Rekonstruktion des Augenlids, n.n.bez.	12.29.20↔	Biopsie der Sklera
08.71↔	Den Lidrand umfassende plastische Rekonstruktion des Augenlids, partielle Tiefe	12.29.30↔	Biopsie der Augenlinse
08.72↔	Sonstige plastische Rekonstruktion des Augenlids, partielle Tiefe	12.34↔	Lösung von korneovitrealen Adhäsionen
08.73.00↔	Den Lidrand umfassende plastische Rekonstruktion des Augenlids, volle Tiefe, n.n.bez.	12.39.00↔	Sonstige Iridoplastik, n.n.bez.
08.73.10↔	Verschiebeplastik der Lidkante	12.39.10↔	Iridoplastik durch Laser zur Erleichterung der intraokulären Zirkulation
08.73.99↔	Den Lidrand umfassende plastische Rekonstruktion des Augenlids, volle Tiefe, sonstige	12.39.99↔	Sonstige Iridoplastik, sonstige
08.74.00↔	Sonstige plastische Rekonstruktion des Augenlids, volle Tiefe, n.n.bez.	12.41↔	Destruktion einer Irlsläsion ohne Exzision
08.74.10↔	Oberlidverlängerung	12.42↔	Exzision einer Irlsläsion
08.74.99↔	Sonstige plastische Rekonstruktion des Augenlids, volle Tiefe, sonstige	12.89↔	Sonstige Operationen an der Sklera
10.21.20↔	Offene Biopsie der Konjunktiva	12.91.00↔	Therapeutische Evakuierung der vorderen Augenkammer, n.n.bez.
10.31.10↔	Exzision von Läsion oder Gewebe der Konjunktiva mit Plastik	12.91.10↔	Vorderkammerspülung, n.n.bez.
10.31.99↔	Exzision von Läsion oder Gewebe der Konjunktiva, sonstige	12.91.11↔	Vorderkammerspülung mit Entfernung von Silikonöl
10.41.00↔	Plastische Rekonstruktion eines Symblepharons mit freiem Transplantat, n.n.bez.	12.91.19↔	Sonstige Vorderkammerspülung
10.41.10↔	Plastische Rekonstruktion eines Symblepharons mit freiem Transplantat, autogen	12.91.20↔	Parazentese der vorderen Augenkammer
10.41.11↔	Plastische Rekonstruktion eines Symblepharons mit freiem Transplantat, nicht autogen	12.91.99↔	Therapeutische Evakuierung der vorderen Augenkammer, sonstige
10.41.99↔	Sonstige plastische Rekonstruktion eines Symblepharons mit freiem Transplantat	12.92.00↔	Injektion in die vordere Augenkammer, n.n.bez.
10.42.00↔	Konjunktivale Fornix-Rekonstruktion mit freiem Transplantat, n.n.bez.	12.92.10↔	Injektion von flüssiger Substanz in die vordere Augenkammer, n.n.bez.
10.42.10↔	Konjunktivale Fornix-Rekonstruktion mit freiem Transplantat, autogen	12.92.11↔	Injektion von Flüssigkeit in die vordere Augenkammer
10.42.11↔	Konjunktivale Fornix-Rekonstruktion mit freiem Transplantat, nicht autogen	12.92.12↔	Injektion von flüssigem Medikament in die vordere Augenkammer
10.42.99↔	Sonstige konjunktivale Fornix-Rekonstruktion mit freiem Transplantat	12.92.19↔	Sonstige Injektion von flüssiger Substanz in die vordere Augenkammer
10.43↔	Sonstige Rekonstruktion der konjunktivalen Fornix	12.92.20↔	Injektion von Gas in die vordere Augenkammer, n.n.bez.
10.44.00↔	Sonstiges freies Transplantat an die Konjunktiva, n.n.bez.	12.92.21↔	Injektion von Luft in die vordere Augenkammer
10.44.10↔	Sonstiges freies Transplantat an die Konjunktiva, autogen	12.92.29↔	Sonstige Injektion von Gas in die vordere Augenkammer
10.44.11↔	Sonstiges freies Transplantat an die Konjunktiva, nicht autogen	12.92.99↔	Sonstige Injektion in die vordere Augenkammer
10.44.99↔	Sonstiges freies Transplantat an die Konjunktiva, sonstige	14.31↔	Versorgung eines Retinarisses durch Diathermie
10.49.00↔	Sonstige Konjunktivaplastik, n.n.bez.	14.32↔	Versorgung eines Retinarisses durch Kryotherapie
10.49.10↔	Sonstige Konjunktivaplastik, Tenonplastik	14.33↔	Versorgung eines Retinarisses durch Xenon-Bogen-Photokoagulation
10.49.99↔	Sonstige Konjunktivaplastik, sonstige	14.34↔	Versorgung eines Retinarisses durch Laser-Photokoagulation
10.5x.00↔	Lösung von Adhäsionen an Konjunktiva und Augenlid, n.n.bez.	14.35↔	Versorgung eines Retinarisses durch nicht näher bezeichnete Photokoagulation
10.5x.10↔	Lösung von Adhäsionen an Konjunktiva und Augenlid mit Bindehautplastik	14.39.00↔	Sonstige Versorgung eines Retinarisses, n.n.bez.
10.5x.99↔	Sonstige Lösung von Adhäsionen an Konjunktiva und Augenlid	14.39.10↔	Versorgung eines Retinarisses durch schwere Flüssigkeiten
10.6x.00↔	Versorgung einer Konjunktivaverletzung, n.n.bez.	14.39.99↔	Sonstige Versorgung eines Retinarisses, sonstige
10.6x.10↔	Versorgung einer Konjunktivaverletzung, durch Naht	14.6x.00↔	Entfernen von chirurgisch implantiertem Material aus der hinteren Augenkammer, n.n.bez.
10.6x.99↔	Sonstige Versorgung einer Konjunktivaverletzung	14.6x.10↔	Revision und Wechsel einer Sklera-Cerclage
11.0↔	Entfernen eines intrakornealen Fremdkörpers aus der Kornea mittels Magnet	14.6x.20↔	Entfernung einer Sklera-Cerclage
11.1↔	Inzision der Kornea	14.6x.99↔	Entfernen von chirurgisch implantiertem Material aus der hinteren Augenkammer, sonstige
11.21↔	Scraping der Kornea für Ausstrich oder Kultur	38.21↔	Biopsie eines Blutgefässes
11.22.00↔	Biopsie der Kornea, n.n.bez.	86.22.20‡↔	Grossflächiges Débridement von Wunde, Infektion oder Verbrennung durch Exzision mit Einlegen eines Medikamententrägers am Kopf (ausser Lippe)
11.22.20↔	Offene Biopsie der Kornea	86.22.27‡↔	Grossflächiges Débridement von Wunde, Infektion oder Verbrennung durch Exzision mit Einlegen eines Medikamententrägers an der Leisten- und Genitalregion
11.22.99↔	Biopsie der Kornea, sonstige	86.22.28‡↔	Grossflächiges Débridement von Wunde, Infektion oder Verbrennung durch Exzision mit Einlegen eines Medikamententrägers an der unteren Extremität
11.42↔	Thermokauterisation einer Kornealäsion	86.22.29‡↔	Grossflächiges Débridement von Wunde, Infektion oder Verbrennung durch Exzision mit Einlegen eines Medikamententrägers, andere Lokalisation
11.43↔	Kryotherapie einer Kornealäsion	95.04‡↔	Augenuntersuchung in Narkose

ADRG C15 **Andere Eingriffe an der Retina**

Prozedur in Tabelle C15-1

DRG C15Z **Andere Eingriffe an der Retina****Prozedur C15-1**

12.43↔	Destruktion einer Läsion des Corpus ciliare, ohne Exzision	14.25↔	Destruktion einer chorioretinalen Läsion durch nicht näher bezeichnete Photokoagulation
12.44↔	Exzision einer Läsion des Corpus ciliare	14.29↔	Sonstige Destruktion einer chorioretinalen Läsion
12.91.00↔	Therapeutische Evakuierung der vorderen Augenkammer, n.n.bez.	14.41↔	Sklera-Cerclage mit Plombe
12.91.10↔	Vorderkammerspülung, n.n.bez.	14.49↔	Sonstige Sklera-Cerclage
12.91.11↔	Vorderkammerspülung mit Entfernung von Silikonöl	14.51↔	Behebung einer Amotio retinae durch Diathermie
12.91.19↔	Sonstige Vorderkammerspülung	14.52↔	Behebung einer Amotio retinae durch Kryotherapie
12.91.20↔	Parazentese der vorderen Augenkammer	14.53↔	Behebung einer Amotio retinae durch Xenon-Bogen-Photokoagulation
12.91.99↔	Therapeutische Evakuierung der vorderen Augenkammer, sonstige	14.54↔	Behebung einer Amotio retinae durch Laser-Photokoagulation
12.99.00↔	Sonstige Operationen an der vorderen Augenkammer, n.n.bez.	14.55↔	Behebung einer Amotio retinae durch nicht näher bezeichnete Photokoagulation
12.99.99↔	Sonstige Operationen an der vorderen Augenkammer, sonstige	14.59.00↔	Sonstige Verfahren zur Behebung einer Amotio retinae, n.n.bez.
14.00↔	Entfernen eines Fremdkörpers aus der hinteren Augenkammer, n.n.bez.	14.59.10↔	Behebung einer Amotio retinae durch schwere Flüssigkeiten
14.01↔	Entfernen eines Fremdkörpers aus der hinteren Augenkammer mittels Magnet	14.59.11↔	Behebung einer Amotio retinae durch Endotamponade (Gas)
14.02↔	Entfernen eines Fremdkörpers aus der hinteren Augenkammer ohne Magnet	14.59.99↔	Sonstige Verfahren zur Behebung einer Amotio retinae, sonstige
14.11↔	Diagnostische Aspiration am Glaskörper	14.72↔	Sonstiges Entfernen des Glaskörpers
14.21↔	Destruktion einer chorioretinalen Läsion durch Diathermie	14.74↔	Sonstige mechanische Vitrektomie
14.22↔	Destruktion einer chorioretinalen Läsion durch Kryotherapie	14.79↔	Sonstige Operationen am Glaskörper
14.23↔	Destruktion einer chorioretinalen Läsion durch Xenon-Bogen-Photokoagulation	16.1↔	Entfernen eines penetrierenden Fremdkörpers aus dem Auge, n.n.bez.
14.24↔	Destruktion einer chorioretinalen Läsion durch Laser-Photokoagulation		

ADRG C20 **Andere Eingriffe an Kornea, Sklera und Konjunktiva, Eingriffe am Augenlid oder verschiedene Eingriffe an der Linse**

Mindestens eine Prozedur in Tabelle C20-1 oder Prozedur in Tabelle C20-2

DRG C20Z **Andere Eingriffe an Kornea, Sklera und Konjunktiva, Eingriffe am Augenlid oder verschiedene Eingriffe an der Linse****Prozedur C20-1**

08.23.00↔	Exzision einer grösseren Läsion am Augenlid, nicht durchgehend, n.n.bez.	08.34↔	Behebung einer Blepharoptose durch andere Verfahren am M. levator palpebrae
08.23.10↔	Exzision einer grösseren Läsion am Augenlid, nicht durchgehend, nicht histographisch kontrolliert (mikrographische Chirurgie)	08.35↔	Behebung einer Blepharoptose durch Tarsoplastik
08.23.11↔	Exzision einer grösseren Läsion am Augenlid, nicht durchgehend, histographisch kontrolliert (mikrographische Chirurgie)	08.36↔	Behebung einer Blepharoptose durch andere Verfahren
08.23.99↔	Exzision einer grösseren Läsion am Augenlid, nicht durchgehend, sonstige	08.37↔	Reduktion einer Ptosen-Überkorrektur
08.24.00↔	Exzision einer grösseren Läsion am Augenlid, perforierend, n.n.bez.	08.43↔	Behebung von Entropium oder Ektropium durch Keilresektion
08.24.10↔	Exzision einer grösseren Läsion am Augenlid, perforierend, nicht histographisch kontrolliert (mikrographische Chirurgie)	08.44.00↔	Behebung von Entropium oder Ektropium durch Lidplastik, n.n.bez.
08.24.11↔	Exzision einer grösseren Läsion am Augenlid, perforierend, histographisch kontrolliert (mikrographische Chirurgie)	08.44.10↔	Behebung von Entropium oder Ektropium durch Lidplastik, horizontale Verkürzung des Augenlides
08.24.99↔	Exzision einer grösseren Läsion am Augenlid, perforierend, sonstige	08.44.99↔	Sonstige Behebung von Entropium oder Ektropium durch Lidplastik
08.31↔	Behebung einer Blepharoptose durch M. frontalis-Verfahren mit Naht	08.49.00↔	Sonstiger Eingriff zur Korrektur eines Entropiums oder Ektropiums, n.n.bez.
08.32↔	Behebung einer Blepharoptose durch M. frontalis-Verfahren mit Faszienchlinge	08.49.10↔	Sonstiger Eingriff zur Korrektur eines Entropiums oder Ektropiums, Operation an den Lidretraktoren
08.33↔	Behebung einer Blepharoptose durch Resektion oder Verlagerung des M. levator palpebrae oder seiner Aponeurose	08.49.11↔	Sonstiger Eingriff zur Korrektur eines Entropiums oder Ektropiums, Reposition einer Lidlamelle
		08.49.99↔	Sonstiger Eingriff zur Korrektur eines Entropiums oder Ektropiums, sonstige
		08.52↔	Blepharorrhaphie
		08.82↔	Versorgung einer Risswunde des Augenlids, den Lidrand umfassend, partielle Tiefe

08.83↔	Sonstige Versorgung einer Risswunde des Augenlids, partielle Tiefe	12.40↔	Entfernen einer Läsion der vorderen Augenkammer, n.n.bez.
08.84↔	Versorgung einer Risswunde des Augenlids, den Lidrand umfassend, volle Tiefe	12.62↔	Thermokauterisation der Sklera mit Iridektomie
08.85↔	Sonstige Versorgung einer Risswunde des Augenlids, volle Tiefe	12.81↔	Naht einer Skleraverletzung
08.86↔	Rhytidektomie am Unterlid	12.83↔	Revision einer Operationswunde der vorderen Augenkammer, n.a.klass.
08.87↔	Rhytidektomie am Oberlid	12.84↔	Exzision oder Destruktion einer Skleraläsion
10.0↔	Entfernen eines subkonjunktivalen Fremdkörpers aus der Konjunktiva durch Inzision	12.85↔	Versorgung eines skleralen Staphyloms mit Transplantat
10.31.10↔	Exzision von Läsion oder Gewebe der Konjunktiva mit Plastik	12.86↔	Sonstige Versorgung eines skleralen Staphyloms
10.31.99↔	Exzision von Läsion oder Gewebe der Konjunktiva, sonstige	12.87↔	Skleraverstärkung mit Transplantat
10.41.00↔	Plastische Rekonstruktion eines Symblepharons mit freiem Transplantat, n.n.bez.	12.88↔	Sonstige Skleraverstärkung
10.41.10↔	Plastische Rekonstruktion eines Symblepharons mit freiem Transplantat, autogen	12.93↔	Exzision oder Destruktion einer Epitheleinwucherung in die vordere Augenkammer
10.41.11↔	Plastische Rekonstruktion eines Symblepharons mit freiem Transplantat, nicht autogen	12.97↔	Sonstige Operationen an der Iris
10.41.99↔	Sonstige plastische Rekonstruktion eines Symblepharons mit freiem Transplantat	12.98.00↔	Sonstige Operationen am Corpus ciliare, n.n.bez.
10.42.00↔	Konjunktivale Fornix-Rekonstruktion mit freiem Transplantat, n.n.bez.	12.98.10↔	Fixation des Ziliarkörpers
10.42.10↔	Konjunktivale Fornix-Rekonstruktion mit freiem Transplantat, autogen	12.98.99↔	Sonstige Operationen am Corpus ciliare, sonstige
10.42.11↔	Konjunktivale Fornix-Rekonstruktion mit freiem Transplantat, nicht autogen	12.99.00↔	Sonstige Operationen an der vorderen Augenkammer, n.n.bez.
10.42.99↔	Sonstige konjunktivale Fornix-Rekonstruktion mit freiem Transplantat	12.99.99↔	Sonstige Operationen an der vorderen Augenkammer, sonstige
10.44.00↔	Sonstiges freies Transplantat an die Konjunktiva, n.n.bez.	13.00↔	Entfernen eines Fremdkörpers aus der Linse, n.n.bez.
10.44.10↔	Sonstiges freies Transplantat an die Konjunktiva, autogen	13.01↔	Entfernen eines Fremdkörpers aus der Linse mittels Magnet
10.44.11↔	Sonstiges freies Transplantat an die Konjunktiva, nicht autogen	13.02↔	Entfernen eines Fremdkörpers aus der Linse ohne Magnet
10.44.99↔	Sonstiges freies Transplantat an die Konjunktiva, sonstige	13.64↔	Diszision einer Sekundärmembran [nach Katarakt]
10.49.00↔	Sonstige Konjunktivaplastik, n.n.bez.	13.65↔	Exzision einer Sekundärmembran [nach Katarakt]
10.49.10↔	Sonstige Konjunktivaplastik, Tenonplastik	13.66↔	Mechanische Fragmentation einer Sekundärmembran [nach Katarakt]
10.49.99↔	Sonstige Konjunktivaplastik, sonstige	13.69↔	Sonstige Kataraktextraktion
10.5x.00↔	Lösung von Adhäsionen an Konjunktiva und Augenlid, n.n.bez.	13.72↔	Sekundäres Einsetzen einer Intraokularlinse
10.5x.10↔	Lösung von Adhäsionen an Konjunktiva und Augenlid mit Bindehautplastik	13.91↔	Einsetzen von intraokulärer teleskopischer Prothese
10.5x.99↔	Sonstige Lösung von Adhäsionen an Konjunktiva und Augenlid	13.92↔	Kapsulotomie an der Linse
11.31↔	Transposition eines Pterygiums	13.93↔	Verschluss eines Defekts an der Linse mit Gewebekleber
11.39.00↔	Sonstige Exzision eines Pterygiums, n.n.bez.	86.4x.10↔	Radikale Exzision einer Hautläsion am Kopf mit histographischer Kontrolle
11.39.10↔	Exzision eines Pterygiums mit (phototherapeutischer) Keratektomie	86.4x.11↔	Radikale Exzision einer Hautläsion des Halses mit histographischer Kontrolle
11.39.11↔	Exzision eines Pterygiums mit sonstiger Bindehautplastik	86.4x.13↔	Radikale Exzision einer Hautläsion an Unterarm und Hand mit histographischer Kontrolle
11.39.99↔	Sonstige Exzision eines Pterygiums, sonstige	86.4x.17↔	Radikale Exzision einer Hautläsion an Leisten- und Genitalregion und Gesäss mit histographischer Kontrolle
11.41↔	Mechanisches Entfernen von Korneaepithel	86.4x.18↔	Radikale Exzision einer Hautläsion der unteren Extremität mit histographischer Kontrolle
11.51↔	Naht einer Korneaverletzung	86.4x.19↔	Radikale Exzision einer Hautläsion anderer Lokalisation mit histographischer Kontrolle
11.52↔	Korrektur einer postoperativen Wunddehiszenz an der Kornea	86.4x.20↔	Radikale Exzision einer Hautläsion am Kopf mit Transplantation oder Transposition von Haut
11.53↔	Versorgung einer Korneaverletzung oder -wunde mit Konjunktiva-Lappen	86.4x.21↔	Radikale Exzision einer Hautläsion des Halses mit Transplantation oder Transposition von Haut
11.59.00↔	Sonstige Rekonstruktion der Kornea, n.n.bez.	86.4x.22↔	Radikale Exzision einer Hautläsion an Schulter und Axilla mit Transplantation oder Transposition von Haut
11.59.10↔	Rekonstruktion durch Deckung der Kornea, n.n.bez.	86.4x.23↔	Radikale Exzision einer Hautläsion an Oberarm und Ellenbogen mit Transplantation oder Transposition von Haut
11.59.11↔	Rekonstruktion durch Deckung der Kornea durch eine Amnionmembran	86.4x.24↔	Radikale Exzision einer Hautläsion des Unterarmes mit Transplantation oder Transposition von Haut
11.59.12↔	Rekonstruktion durch sonstige Deckung der Kornea	86.4x.25↔	Radikale Exzision einer Hautläsion der Hand mit Transplantation oder Transposition von Haut
11.59.99↔	Sonstige Rekonstruktion der Kornea, sonstige	86.4x.26↔	Radikale Exzision einer Hautläsion an Brustwand und Rücken mit Transplantation oder Transposition von Haut
11.71↔	Keratomiileusis	86.4x.27↔	Radikale Exzision einer Hautläsion an die Bauchregion mit Transplantation oder Transposition von Haut
11.75↔	Radiäre Keratotomie	86.4x.28↔	Radikale Exzision einer Hautläsion der Leisten- und Genitalregion mit Transplantation oder Transposition von Haut
11.79.00↔	Sonstige rekonstruktive und refraktive Eingriffe an der Kornea, n.n.bez.	86.4x.29↔	Radikale Exzision einer Hautläsion anderer Lokalisation mit Transplantation oder Transposition von Haut
11.79.10↔	Photorefraktive Keratektomie	86.4x.2a↔	Radikale Exzision einer Hautläsion am Gesäss mit Transplantation oder Transposition von Haut
11.79.20↔	Implantation eines intrastromalen Ringsegmentes an der Kornea	86.4x.2b↔	Radikale Exzision einer Hautläsion der unteren Extremität mit Transplantation oder Transposition von Haut
11.79.99↔	Sonstige rekonstruktive und refraktive Eingriffe an der Kornea, sonstige	86.74.20↔	Kleinflächige Verschiebe-Rotationsplastik am Kopf (außer Lippe und Mund)
11.91↔	Tätowierung der Kornea	86.74.21↔	Kleinflächige Verschiebe-Rotationsplastik am Hals
12.00↔	Entfernen eines intraokulären Fremdkörpers aus der vorderen Augenkammer, n.n.bez.	86.74.22↔	Kleinflächige Verschiebe-Rotationsplastik an Schulter und Oberarm
12.01↔	Entfernen eines intraokulären Fremdkörpers aus der vorderen Augenkammer mittels Magnet	86.74.23↔	Kleinflächige Verschiebe-Rotationsplastik am Unterarm
12.02↔	Entfernen eines intraokulären Fremdkörpers aus der vorderen Augenkammer ohne Magnet		
12.33↔	Lösung von hinteren Synechien		

86.74.25↔	Kleinflächige Verschiebe-Rotationsplastik an Brustwand und Rücken	86.76.30↔	Grossflächige Transpositionsplastik am Kopf (ausser Lippe und Mund)
86.74.26↔	Kleinflächige Verschiebe-Rotationsplastik an der Bauchregion	86.76.31↔	Grossflächige Transpositionsplastik am Hals
86.74.27↔	Kleinflächige Verschiebe-Rotationsplastik an der Leisten- und Genitalregion	86.76.32↔	Grossflächige Transpositionsplastik an Schulter und Oberarm
86.74.28↔	Kleinflächige Verschiebe-Rotationsplastik am Gesäss	86.76.33↔	Grossflächige Transpositionsplastik am Unterarm
86.74.29↔	Kleinflächige Verschiebe-Rotationsplastik, an andere Lokalisationen	86.76.34↔	Grossflächige Transpositionsplastik an Brustwand und Rücken
86.74.2a↔	Kleinflächige Verschiebe-Rotationsplastik an Oberschenkel und Unterschenkel	86.76.35↔	Grossflächige Transpositionsplastik an der Bauchregion
86.74.2b↔	Kleinflächige Verschiebe-Rotationsplastik am Fuss	86.76.36↔	Grossflächige Transpositionsplastik an der Leisten- und Genitalregion
86.74.30↔	Kleinflächige Transpositionsplastik am Kopf (außer Lippe und Mund)	86.76.37↔	Grossflächige Transpositionsplastik am Gesäss
86.74.31↔	Kleinflächige Transpositionsplastik am Hals	86.76.38↔	Grossflächige Transpositionsplastik an Oberschenkel und Unterschenkel
86.74.32↔	Kleinflächige Transpositionsplastik an Schulter und Oberarm	86.76.39↔	Grossflächige Transpositionsplastik, andere Lokalisation
86.74.33↔	Kleinflächige Transpositionsplastik am Unterarm	86.76.3a↔	Grossflächige Transpositionsplastik am Fuss
86.74.34↔	Kleinflächige Transpositionsplastik an Brustwand und Rücken	86.76.40↔	Grossflächige Insellappenplastik am Kopf (ausser Lippe und Mund)
86.74.35↔	Kleinflächige Transpositionsplastik an der Bauchregion	86.76.41↔	Grossflächige Insellappenplastik am Hals
86.74.36↔	Kleinflächige Transpositionsplastik an der Leisten- und Genitalregion	86.76.42↔	Grossflächige Insellappenplastik an Schulter und Oberarm
86.74.37↔	Kleinflächige Transpositionsplastik am Gesäss	86.76.43↔	Grossflächige Insellappenplastik am Unterarm
86.74.38↔	Kleinflächige Transpositionsplastik an Oberschenkel und Unterschenkel	86.76.44↔	Grossflächige Insellappenplastik an Brustwand und Rücken
86.74.39↔	Kleinflächige Transpositionsplastik, an andere Lokalisationen	86.76.45↔	Grossflächige Insellappenplastik an der Bauchregion
86.74.3a↔	Kleinflächige Transpositionsplastik am Fuss	86.76.46↔	Grossflächige Insellappenplastik an der Leisten- und Genitalregion
86.74.40↔	Kleinflächige Insellappenplastik am Kopf (außer Lippe und Mund)	86.76.47↔	Grossflächige Insellappenplastik am Gesäss
86.74.41↔	Kleinflächige Insellappenplastik am Hals	86.76.48↔	Grossflächige Insellappenplastik an Oberschenkel und Unterschenkel
86.74.42↔	Kleinflächige Insellappenplastik an Schulter und Oberarm	86.76.49↔	Grossflächige Insellappenplastik, andere Lokalisation
86.74.43↔	Kleinflächige Insellappenplastik am Unterarm	86.76.4a↔	Grossflächige Insellappenplastik am Fuss
86.74.44↔	Kleinflächige Insellappenplastik an Brustwand und Rücken	86.76.99↔	Anbringen von gestieltem oder freiem Lappen an anderen Lokalisationen, grossflächig, sonstige
86.74.45↔	Kleinflächige Insellappenplastik an der Bauchregion	86.77.10↔	Sonstige lokale Lappenplastik am Kopf (außer Lippe und Mund)
86.74.46↔	Kleinflächige Insellappenplastik an der Leisten- und Genitalregion	86.77.11↔	Sonstige lokale Lappenplastik am Hals
86.74.47↔	Kleinflächige Insellappenplastik am Gesäss	86.77.12↔	Sonstige lokale Lappenplastik an Schulter und Oberarm
86.74.48↔	Kleinflächige Insellappenplastik an Oberschenkel und Unterschenkel	86.77.13↔	Sonstige lokale Lappenplastik am Unterarm
86.74.49↔	Kleinflächige Insellappenplastik, an andere Lokalisationen	86.77.14↔	Sonstige lokale Lappenplastik an Brustwand und Rücken
86.74.4a↔	Kleinflächige Insellappenplastik am Fuss	86.77.15↔	Sonstige lokale Lappenplastik an der Bauchregion
86.74.99↔	Anbringen von gestieltem oder freiem Lappen an andere Lokalisationen, sonstige	86.77.16↔	Sonstige lokale Lappenplastik an der Leisten- und Genitalregion
86.76.10↔	Grossflächige Dehnungsplastik am Kopf (ausser Lippe und Mund)	86.77.17↔	Sonstige lokale Lappenplastik am Gesäss
86.76.11↔	Grossflächige Dehnungsplastik am Hals	86.77.18↔	Sonstige lokale Lappenplastik an Oberschenkel und Unterschenkel
86.76.12↔	Grossflächige Dehnungsplastik an Schulter und Oberarm	86.77.19↔	Sonstige lokale Lappenplastik, an andere Lokalisationen
86.76.13↔	Grossflächige Dehnungsplastik am Unterarm	86.77.1a↔	Sonstige lokale Lappenplastik am Fuss
86.76.14↔	Grossflächige Dehnungsplastik an Brustwand und Rücken	86.78.10↔	Anbringen von freiem Lappen mit mikrovasculärer Anastomosierung am Kopf (außer Lippe und Mund)
86.76.15↔	Grossflächige Dehnungsplastik an der Bauchregion	86.78.11↔	Anbringen von freiem Lappen mit mikrovasculärer Anastomosierung am Hals
86.76.16↔	Grossflächige Dehnungsplastik an der Leisten- und Genitalregion	86.78.12↔	Anbringen von freiem Lappen mit mikrovasculärer Anastomosierung an Schulter und Oberarm
86.76.17↔	Grossflächige Dehnungsplastik am Gesäss	86.78.13↔	Anbringen von freiem Lappen mit mikrovasculärer Anastomosierung am Unterarm
86.76.19↔	Grossflächige Dehnungsplastik, andere Lokalisation	86.78.14↔	Anbringen von freiem Lappen mit mikrovasculärer Anastomosierung an Brustwand und Rücken
86.76.1a↔	Grossflächige Dehnungsplastik an Oberschenkel und Unterschenkel	86.78.15↔	Anbringen von freiem Lappen mit mikrovasculärer Anastomosierung an Bauchregion
86.76.1b↔	Grossflächige Dehnungsplastik am Fuss	86.78.16↔	Anbringen von freiem Lappen mit mikrovasculärer Anastomosierung an der Leisten- und Genitalregion
86.76.20↔	Grossflächige Verschiebe-Rotationsplastik am Kopf (ausser Lippe und Mund)	86.78.17↔	Anbringen von freiem Lappen mit mikrovasculärer Anastomosierung am Gesäss
86.76.21↔	Grossflächige Verschiebe-Rotationsplastik am Hals	86.78.18↔	Anbringen von freiem Lappen mit mikrovasculärer Anastomosierung an der unteren Extremität
86.76.22↔	Grossflächige Verschiebe-Rotationsplastik an Schulter und Oberarm	86.78.19↔	Anbringen von freiem Lappen mit mikrovasculärer Anastomosierung an andere Lokalisation
86.76.23↔	Grossflächige Verschiebe-Rotationsplastik am Unterarm	86.78.20↔	Anbringen von gestieltem regionalem Lappen oder gestieltem Fernlappen am Kopf (außer Lippe und Mund)
86.76.24↔	Grossflächige Verschiebe-Rotationsplastik an Brustwand und Rücken	86.78.21↔	Anbringen von gestieltem regionalem Lappen oder gestieltem Fernlappen am Hals
86.76.25↔	Grossflächige Verschiebe-Rotationsplastik an der Bauchregion	86.78.22↔	Anbringen von gestieltem regionalem Lappen oder gestieltem Fernlappen an Schulter und Oberarm
86.76.26↔	Grossflächige Verschiebe-Rotationsplastik an der Leisten- und Genitalregion	86.78.23↔	Anbringen von gestieltem regionalem Lappen oder gestieltem Fernlappen am Unterarm
86.76.27↔	Grossflächige Verschiebe-Rotationsplastik am Gesäss	86.78.24↔	Anbringen von gestieltem regionalem Lappen oder gestieltem Fernlappen an Brustwand und Rücken
86.76.28↔	Grossflächige Verschiebe-Rotationsplastik an Oberschenkel und Unterschenkel		
86.76.29↔	Grossflächige Verschiebe-Rotationsplastik, andere Lokalisation		
86.76.2a↔	Grossflächige Verschiebe-Rotationsplastik am Fuss		

86.78.25↔	Anbringen von gestieltem regionalem Lappen oder gestieltem Fernlappen an die Bauchregion	86.78.43↔	Anbringen von sonstigem gestielten oder freien Lappen am Unterarm
86.78.26↔	Anbringen von gestieltem regionalem Lappen oder gestieltem Fernlappen an der Leisten- und Genitalregion	86.78.44↔	Anbringen von sonstigem gestielten oder freien Lappen an Brustwand und Rücken
86.78.27↔	Anbringen von gestieltem regionalem Lappen oder gestieltem Fernlappen am Gesäss	86.78.45↔	Anbringen von sonstigem gestielten oder freien Lappen an die Bauchregion
86.78.28↔	Anbringen von gestieltem regionalem Lappen oder gestieltem Fernlappen an der unteren Extremität	86.78.46↔	Anbringen von sonstigem gestielten oder freien Lappen an der Leisten- und Genitalregion
86.78.29↔	Anbringen von gestieltem regionalem Lappen oder gestieltem Fernlappen an andere Lokalisation	86.78.47↔	Anbringen von sonstigem gestielten oder freien Lappen am Gesäss
86.78.40↔	Anbringen von sonstigem gestielten oder freien Lappen am Kopf (außer Lippe und Mund)	86.78.48↔	Anbringen von sonstigem gestielten oder freien Lappen an der unteren Extremität
86.78.41↔	Anbringen von sonstigem gestielten oder freien Lappen am Hals	86.78.49↔	Anbringen von sonstigem gestielten oder freien Lappen an andere Lokalisation
86.78.42↔	Anbringen von sonstigem gestielten oder freien Lappen an Schulter und Oberarm		

Prozedur C20-2

11.32↔	Exzision eines Pterygiums mit Korneatransplantat	11.69.10↔	Austausch-Keratoplastik
11.49.00↔	Sonstiges Entfernen oder Destruktion einer Kornealäsion, n.n.bez.	11.69.20↔	Perforierende Korneatransplantation
11.49.10↔	Destruktion einer Kornealäsion, durch Laserkoagulation	11.69.99↔	Sonstige Korneatransplantation, sonstige
11.49.19↔	Sonstige Destruktion einer Kornealäsion	11.72↔	Keratophakie
11.49.20↔	Keratektomie einer Kornealäsion durch Phototherapie	11.73↔	Keratoprothese
11.49.29↔	Sonstige Keratektomie einer Kornealäsion	11.79.00↔	Sonstige rekonstruktive und refraktive Eingriffe an der Kornea, n.n.bez.
11.49.99↔	Sonstiges Entfernen oder Destruktion einer Kornealäsion, sonstige	11.79.10↔	Photorefraktive Keratektomie
11.60↔	Korneatransplantation, n.n.bez.	11.79.20↔	Implantation eines intrastromalen Ringsegmentes an der Kornea
11.69.00↔	Sonstige Korneatransplantation, n.n.bez.	11.79.99↔	Sonstige rekonstruktive und refraktive Eingriffe an der Kornea, sonstige

ADRG C60

Akute und schwere Augeninfektionen

Hauptdiagnose in Tabelle C60-1

DRG C60A

Akute und schwere Augeninfektionen mit komplizierender Diagnose oder mit schweren CC

Diagnose in Tabelle C60-2 oder PCCL > 2

DRG C60B

Akute und schwere Augeninfektionen

Hauptdiagnose C60-1

A18.5	Tuberkulose des Auges	H05.0	Akute Entzündung Orbita
A50.3	Konnatale spätsyphilitische Augenkrankheit	H16.0	Ulcus corneae
A54.3	Gonokokkeninfektion des Auges	H16.3	Interstitielle u tiefe Keratitis
A71.0	Initialstadium des Trachoms	H16.8	Sonstige Formen Keratitis
A71.1	Aktives Stadium des Trachoms	H44.0	Purulente Endophthalmitis
A71.9	Trachom, nnbez	H44.1	Sonstige Endophthalmitis
B00.5	Augenkrankheit durch Herpesviren	T86.83	Versag u Abstoß Hornhauttransplant Auge
B02.3	Zoster ophthalmicus		

Diagnose C60-2

M02.30	Reiter-Krankheit, mehrere Lokalisationen	M02.94	Reaktive Arthritis, nnbez, Hand
M02.31	Reiter-Krankheit Schulterregion	M02.95	Reaktive Arthritis, nnbez, Beckenreg/Oberschenkel
M02.32	Reiter-Krankheit Oberarm	M02.96	Reaktive Arthritis, nnbez, Unterschenkel
M02.33	Reiter-Krankheit Unterarm	M02.97	Reaktive Arthritis, nnbez, Knöchel/Fuß
M02.34	Reiter-Krankheit Hand	M02.98	Reaktive Arthritis, nnbez, sonstige Lokalisation
M02.35	Reiter-Krankheit Beckenregion/Oberschenkel	M02.99	Reaktive Arthritis, nnbez, nnbez Lokalisationen
M02.36	Reiter-Krankheit Unterschenkel	M06.90	Chronische Polyarthritis, nnbez, mehrere Lok
M02.37	Reiter-Krankheit Knöchel/Fuß	M06.91	Chronische Polyarthritis, nnbez, Schulterregion
M02.38	Reiter-Krankheit, sonstige Lokalisation	M06.92	Chronische Polyarthritis, nnbez, Oberarm
M02.39	Reiter-Krankheit, nnbez Lokalisationen	M06.93	Chronische Polyarthritis, nnbez, Unterarm
M02.90	Reaktive Arthritis, nnbez, mehrere Lok	M06.94	Chronische Polyarthritis, nnbez, Hand
M02.91	Reaktive Arthritis, nnbez, Schulterregion	M06.95	Chronische Polyarthritis, nnbez, Beckenregion/OS
M02.92	Reaktive Arthritis, nnbez, Oberarm	M06.96	Chronische Polyarthritis, nnbez, Unterschenkel
M02.93	Reaktive Arthritis, nnbez, Unterarm	M06.97	Chronische Polyarthritis, nnbez, Knöchel/Fuß

M06.98	Chronische Polyarthritis, nnbez, sonst Lok	M32.1	Syst Lupus erythematodes m Bet Org/Organsyst
M06.99	Chronische Polyarthritis, nnbez Lok	M32.8	Sonst Formen syst Lupus erythematodes
M07.30	Sonstige psoriatische Arthritiden, mehrere Lok	M32.9	Systemischer Lupus erythematodes, nnbez
M07.31	Sonstige psoriatische Arthritiden Schulterregion	M33.2	Polymyositis
M07.32	Sonstige psoriatische Arthritiden Oberarm	M34.0	Progressive systemische Sklerose
M07.33	Sonstige psoriatische Arthritiden Unterarm	M35.0	Sicca-Syndrom [Sjögren-Syndrom]
M07.34	Sonstige psoriatische Arthritiden Hand	M35.1	Sonstige Overlap-Syndrome
M07.35	Sonstige psoriatische Arthritiden Beckenreg/OS	M35.2	Behçet-KH
M07.36	Sonstige psoriatische Arthritiden Unterschenkel	M45.00	Spondylitis ankylosans, mehrere Lok WS
M07.37	Sonstige psoriatische Arthritiden Knöchel/Fuß	M45.01	Spondylitis ankylosans, Okzipito-Atlanto-Axialbereich
M07.38	Sonstige psoriatische Arthritiden, sonst Lok	M45.02	Spondylitis ankylosans, Zervikalbereich
M07.39	Sonstige psoriatische Arthritiden, nnbez Lok	M45.03	Spondylitis ankylosans, Zervikothorakalbereich
M30.0	Panarteriitis nodosa	M45.04	Spondylitis ankylosans, Thorakalbereich
M30.1	Panarteriitis m Lungenbeteiligung	M45.05	Spondylitis ankylosans, Thorakolumbalbereich
M30.3	Mukokutanes Lymphknotensynd [Kawasaki-KH]	M45.06	Spondylitis ankylosans, Lumbalbereich
M31.3	Wegener-Granulomatose	M45.07	Spondylitis ankylosans, Lumbosakralbereich
M31.4	Aortenbogen-Syndrom [Takayasu-Syndrom]	M45.08	Spondylitis ankylosans, Sakral-/Sakrokokzygealbereich
M32.0	AM-induz systemischer Lupus erythematodes	M45.09	Spondylitis ankylosans, nnbez Lokalisation

ADRG C61

Neuro-ophthalmologische und vaskuläre Erkrankungen des Auges

Hauptdiagnose in Tabelle C61-1

DRG C61A

Neuro-ophthalmologische und vaskuläre Erkrankungen des Auges mit komplizierender Diagnose oder mit schweren CC

Hauptdiagnose in Tabelle C61-2 oder Diagnose in Tabelle C61-3 oder PCCL > 2

DRG C61B

Neuro-ophthalmologische und vaskuläre Erkrankungen des Auges

Hauptdiagnose C61-1

G24.5	Blepharospasmus	H49.4	Ophthalmoplegia progressiva externa
H02.4	Ptosis Augenlid	H49.8	Sonstiger Strabismus paralyticus
H34.0	Transitorischer arterieller retinaler Gefäßverschluss	H49.9	Strabismus paralyticus, nnbez
H34.1	Verschluss A centralis retinae	H50.0	Strabismus concomitans convergens
H34.2	Sonstiger Verschluss retinaler Arterien	H50.1	Strabismus concomitans divergens
H34.8	Sonstiger Netzhautgefäßverschluss	H50.2	Strabismus verticalis
H34.9	Netzhautgefäßverschluss, nnbez	H50.3	Intermittierender Strabismus concomitans
H46	Neuritis nervi optici	H50.4	Sonst u nnbez Strabismus concomitans
H47.0	Affektionen Nervus opticus, aonkl	H50.5	Heterophorie
H47.2	Optikusatrophy	H50.8	Sonstiger nbez Strabismus
H47.3	Sonstige Affektionen Papille	H51.8	Sonstige nbez Störungen Blickbewegungen
H49.0	Lähmung Nervus oculomotorius [III Hirnnerv]	H53.2	Diplopie
H49.1	Lähmung Nervus trochlearis [IV Hirnnerv]	H53.4	Gesichtsfelddefekte
H49.2	Lähmung Nervus abducens [VI Hirnnerv]	H55	Nystagmus u sonst abnorme Augenbewegungen
H49.3	Ophthalmoplegia totalis externa	H57.0	Pupillenfunktionsstörungen

Hauptdiagnose C61-2

H49.0	Lähmung Nervus oculomotorius [III Hirnnerv]	H49.4	Ophthalmoplegia progressiva externa
H49.1	Lähmung Nervus trochlearis [IV Hirnnerv]	H49.8	Sonstiger Strabismus paralyticus
H49.2	Lähmung Nervus abducens [VI Hirnnerv]	H49.9	Strabismus paralyticus, nnbez
H49.3	Ophthalmoplegia totalis externa		

Diagnose C61-3

M02.30	Reiter-Krankheit, mehrere Lokalisationen	M02.90	Reaktive Arthritis, nnbez, mehrere Lok
M02.31	Reiter-Krankheit Schulterregion	M02.91	Reaktive Arthritis, nnbez, Schulterregion
M02.32	Reiter-Krankheit Oberarm	M02.92	Reaktive Arthritis, nnbez, Oberarm
M02.33	Reiter-Krankheit Unterarm	M02.93	Reaktive Arthritis, nnbez, Unterarm
M02.34	Reiter-Krankheit Hand	M02.94	Reaktive Arthritis, nnbez, Hand
M02.35	Reiter-Krankheit Beckenregion/Oberschenkel	M02.95	Reaktive Arthritis, nnbez, Beckenreg/Oberschenkel
M02.36	Reiter-Krankheit Unterschenkel	M02.96	Reaktive Arthritis, nnbez, Unterschenkel
M02.37	Reiter-Krankheit Knöchel/Fuß	M02.97	Reaktive Arthritis, nnbez, Knöchel/Fuß
M02.38	Reiter-Krankheit, sonstige Lokalisation	M02.98	Reaktive Arthritis, nnbez, sonstige Lokalisation
M02.39	Reiter-Krankheit, nnbez Lokalisationen	M02.99	Reaktive Arthritis, nnbez, nnbez Lokalisationen

M06.90	Chronische Polyarthritis, nnbez, mehrere Lok	M30.3	Mukokutanes Lymphknotensynd [Kawasaki-KH]
M06.91	Chronische Polyarthritis, nnbez, Schulterregion	M31.3	Wegener-Granulomatose
M06.92	Chronische Polyarthritis, nnbez, Oberarm	M31.4	Aortenbogen-Syndrom [Takayasu-Syndrom]
M06.93	Chronische Polyarthritis, nnbez, Unterarm	M32.0	AM-induz systemischer Lupus erythematodes
M06.94	Chronische Polyarthritis, nnbez, Hand	M32.1	Syst Lupus erythematodes m Bet Org/Organsyst
M06.95	Chronische Polyarthritis, nnbez, Beckenregion/OS	M32.8	Sonst Formen syst Lupus erythematodes
M06.96	Chronische Polyarthritis, nnbez, Unterschenkel	M32.9	Systemischer Lupus erythematodes, nnbez
M06.97	Chronische Polyarthritis, nnbez, Knöchel/Fuß	M33.2	Polymyositis
M06.98	Chronische Polyarthritis, nnbez, sonst Lok	M34.0	Progressive systemische Sklerose
M06.99	Chronische Polyarthritis, nnbez Lok	M35.0	Sicca-Syndrom [Sjögren-Syndrom]
M07.30	Sonstige psoriatische Arthritiden, mehrere Lok	M35.1	Sonstige Overlap-Syndrome
M07.31	Sonstige psoriatische Arthritiden Schulterregion	M35.2	Behçet-KH
M07.32	Sonstige psoriatische Arthritiden Oberarm	M45.00	Spondylitis ankylosans, mehrere Lok WS
M07.33	Sonstige psoriatische Arthritiden Unterarm	M45.01	Spondylitis ankylosans, Okzipito-Atlanto-Axialbereich
M07.34	Sonstige psoriatische Arthritiden Hand	M45.02	Spondylitis ankylosans, Zervikalbereich
M07.35	Sonstige psoriatische Arthritiden Beckenreg/OS	M45.03	Spondylitis ankylosans, Zervikothorakalbereich
M07.36	Sonstige psoriatische Arthritiden Unterschenkel	M45.04	Spondylitis ankylosans, Thorakalbereich
M07.37	Sonstige psoriatische Arthritiden Knöchel/Fuß	M45.05	Spondylitis ankylosans, Thorakolumbalbereich
M07.38	Sonstige psoriatische Arthritiden, sonst Lok	M45.06	Spondylitis ankylosans, Lumbalbereich
M07.39	Sonstige psoriatische Arthritiden, nnbez Lok	M45.07	Spondylitis ankylosans, Lumbosakralbereich
M30.0	Panarteriitis nodosa	M45.08	Spondylitis ankylosans, Sakral-/Sakrokokzygealbereich
M30.1	Panarteriitis m Lungenbeteiligung	M45.09	Spondylitis ankylosans, nnbez Lokalisation

ADRG C62**Hyphäma und konservativ behandelte Augenverletzungen**

Hauptdiagnose in Tabelle C62-1

DRG C62Z**Hyphäma und konservativ behandelte Augenverletzungen****Hauptdiagnose C62-1**

H05.5	Verbliebener (alter) FK nach perforierend Verletz Orbita	S00.28	So oberfl Verletz Augenlid Periokularregion, sonstige
H11.3	Blutung Konjunktiva	S01.1	Offene Wunde Augenlid Periokularregion
H21.0	Hyphäma	S05.0	Verletzung Konjunktiva u Abrasio corneae, oh Angabe FK
H26.1	Cataracta traumatica	S05.1	Prellung Augapfel u Orbitagewebe
H31.0	Chorioretinale Narben	S05.8	Sonstige Verletzungen Auge u Orbita
H31.3	Blutung u Ruptur Aderhaut	S05.9	Verletz Auge u Orbita, nnbez
H31.4	Ablatio chorioideae	T15.0	Fremdkörper in Kornea
H33.0	Netzhautablösung m Netzhautriß	T15.1	Fremdkörper im Konjunktivalsack
H33.2	Seröse Netzhautablösung	T15.8	Fremdkörper an sonst mehr Lok äußeres Auge
H33.3	Netzhautriß oh Netzhautablösung	T15.9	Fremdkörper im äußeren Auge, Teil nnbez
H33.4	Traktionsablösung Netzhaut	T26.0	Verbrennung des Augenlides und der Periokularregion
H33.5	Sonstige Netzhautablösungen	T26.1	Verbrennung der Kornea und des Konjunktivalsackes
H35.6	Netzhautblutung	T26.2	Verbr m nachfolgender Ruptur u Destruktion des Augapfels
H43.1	Glaskörperblutung	T26.3	Verbr sonst Teile des Auges u seiner Anhangsgebilde
H44.6	Verbliebener (alter) magnet intraokul Fremdkörper	T26.4	Verbr des Auges u seiner Anhangsgebilde, Teil nnbez
H44.7	Verblieb (alter) amagnet intraokul Fremdkörper	T26.5	Verätzung des Augenlides und der Periokularregion
H59.8	So Affekt Auge/Augenanhangsgebilde nach med Maßn	T26.6	Verätzung der Kornea und des Konjunktivalsackes
S00.1	Prellung Augenlid und Periokularregion	T26.7	Verätz m nachfolgender Ruptur u Destruktion des Augapfels
S00.20	So oberfl Verletz Augenlid Periokularregion, VerletzArt nnbez	T26.8	Verätzung sonst Teile des Auges u seiner Anhangsgebilde
S00.21	Schürfwunde Augenlid Periokularregion	T26.9	Verätzung des Auges u seiner Anhangsgebilde, Teil nnbez
S00.22	Blasenbildung (nichtthermisch) Augenlid Periokularregion	T49.5	Vergiftung, Ophthalmika
S00.23	Insektenbiß/-stich (ungiftig) Augenlid Periokularregion	T85.2	Mechanische Komplikation durch intraokulare Linse
S00.24	Oberfl Fremdkörper (Splitter) Augenlid Periokularregion	T85.3	Mechan Komplik durch so Augenproth/-implantat/-transplant

ADRG C63**Bösartige Neubildungen, diabetische und andere Erkrankungen des Auges**

Hauptdiagnose in Tabelle C63-1 oder Hauptdiagnose in Tabelle C63-2 oder Hauptdiagnose in Tabelle C63-3

DRG C63A**Bösartige Neubildungen des Auges**

Hauptdiagnose in Tabelle C63-2

DRG C63B**Diabetische und andere Erkrankungen des Auges**

Hauptdiagnose C63-1

A74.0	Chlamydienkonjunktivitis	H17.1	Sonstige zentrale Hornhauttrübung
B30.0	Keratokonjunktivitis durch Adenoviren	H17.8	Sonstige Hornhautnarben u -trübungen
B30.1	Konjunktivitis durch Adenoviren	H17.9	Hornhautnarbe u -trübung, nnbez
B30.2	Pharyngokonjunktivalfieber (durch Viren)	H18.0	Hornhautpigmentierungen u -einlagerungen
B30.3	Akute epidem hämorrhag Konjunktivitis (durch Enteroviren)	H18.1	Keratopathia bullosa
B30.8	Sonstige Konjunktivitis durch Viren	H18.2	Sonstiges Hornhautödem
B30.9	Konjunktivitis durch Viren, nicht näher bezeichnet	H18.3	Veränderungen an Hornhautmembranen
B69.1	Zystizerkose der Augen	H18.4	Hornhautdegeneration
D03.1	Melanoma in situ Augenlid, einschließl Kanthus	H18.5	Hereditäre Hornhautdystrophien
D04.1	Carcinoma in situ Haut Augenlid, einschl Kanthus	H18.6	Keratokonus
D09.2	Carcinoma in situ Auge	H18.7	Sonstige Hornhautdeformitäten
D22.1	Melanozytennävus Augenlid, einschl Kanthus	H18.8	Sonstige nbez Affektionen Hornhaut
D23.1	So gutart Neubild Haut Augenlid, einschl Kanthus	H18.9	Affektion Hornhaut, nnbez
D31.0	Gutartige Neubildung Konjunktiva	H20.1	Chronische Iridozyklitis
D31.1	Gutartige Neubildung Kornea	H20.2	Phakogene Iridozyklitis
D31.2	Gutartige Neubildung Retina	H20.8	Sonstige Iridozyklitis
D31.3	Gutartige Neubildung Chorioidea	H20.9	Iridozyklitis, nnbez
D31.4	Gutartige Neubildung Ziliarkörper	H21.1	Sonstige GefäßKH Iris u Ziliarkörper
D31.5	Gutartige Neubildung Tränenrüse u Tränenwege	H21.2	Degeneration Iris u Ziliarkörper
D31.6	Gutartige Neubildung Orbita, nnbez	H21.3	Zyste Iris, Ziliarkörper u Vorderkammer
D31.9	Gutartige Neubildung Auge, nnbez	H21.4	Pupillarmembranen
E50.0	Vitamin-A-Mangel m Xerosis conjunctivae	H21.5	Sonst Adhäsionen u Abriß Iris u Ziliarkörper
E50.1	Vit-A-Mangel m Bitot-Flecken u Xerosis conjunctiv	H21.8	Sonst nbez Affekt Iris u Ziliarkörper
E50.2	Vitamin-A-Mangel mit Hornhautxerose	H21.9	Affektion Iris u Ziliarkörper, nnbez
E50.3	Vit-A-Mang m Hornhautulzerat u Hornhautxerose	H26.0	Infantile, juvenile u präsenile Katarakt
E50.4	Vitamin-A-Mangel m Keratomalazie	H26.2	Cataracta complicata
E50.5	Vitamin-A-Mangel m Nachtblindheit	H27.0	Aphakie
E50.6	Vit-A-Mang m xerophthalmischen Narb Hornhaut	H27.1	Luxation Linse
E50.7	Sonst Manifest Vit-A-Mangel am Auge	H27.8	Sonstige nbez Affekt Linse
H00.0	Hordeolum u sonst tiefe Entzündung Augenlid	H27.9	Affektion Linse, nnbez
H01.0	Blepharitis	H30.0	Fokale Chorioretinitis
H01.1	Nichtinfektiöse Dermatosen Augenlid	H30.1	Disseminierte Chorioretinitis
H01.8	Sonst nbez Entzündungen Augenlid	H30.2	Cyclitis posterior
H01.9	EntzündungAugenlid, nnbez	H30.8	Sonstige Chorioretinitiden
H04.0	Dakryoadenitis	H30.9	Chorioretinitis, nnbez
H04.1	Sonstige Affektionen Tränenrüse	H31.1	Degenerative Veränderung Aderhaut
H04.2	Epiphora	H31.2	Hereditäre Dystrophie Aderhaut
H04.3	Akute u nnbez Entzündung Tränenwege	H31.8	Sonstige nbez Affektionen Aderhaut
H04.4	Chronische Entzündung Tränenwege	H31.9	Affektion Aderhaut nnbez
H05.1	Chronische entzündliche Affektionen Orbita	H33.1	Retinoschisis u Zysten Netzhaut
H05.2	Exophthalmus	H35.0	Retinopath Augenhintergrund Veränd Netzhautgefäße
H05.3	Deformation Orbita	H35.1	Retinopathia praematurorum
H05.4	Enophthalmus	H35.2	Sonstige proliferative Retinopathie
H05.8	Sonstige Affektionen Orbita	H35.3	Degeneration Makula u hinterer Pol
H05.9	Affektion Orbita, nnbez	H35.4	Periphere Netzhautdegeneration
H10.0	Mukopurulente Konjunktivitis	H35.5	Hereditäre Netzhautdystrophie
H10.1	Akute allergische Konjunktivitis	H35.7	Abhebung von Netzhautschichten
H10.2	Sonstige akute Konjunktivitis	H35.8	Sonstige nbez Affektionen Netzhaut
H10.3	Akute Konjunktivitis, nnbez	H35.9	Affektion Netzhaut, nnbez
H10.4	Chronische Konjunktivitis	H43.0	Glaskörperprolaps
H10.5	Blepharokonjunktivitis	H43.2	Kristalline Ablagerungen im Glaskörper
H10.8	Sonstige Konjunktivitis	H43.3	Sonstige Glaskörpertrübungen
H10.9	Konjunktivitis, nnbez	H43.8	Sonstige Affektionen Glaskörper
H11.0	Pterygium	H43.9	Affektion Glaskörper, nnbez
H11.1	Konjunktivadegeneration u -einlagerungen	H44.2	Degenerative Myopie
H11.2	Narben Konjunktiva	H44.3	Sonstige degenerative Affektionen Augapfel
H11.4	Sonstige GefäßKH u Zysten Konjunktiva	H44.4	Hypotonia bulbi
H11.8	Sonstige nbez Affektionen Konjunktiva	H44.5	Degenerationszustände Augapfel
H11.9	Affektion Konjunktiva, nnbez	H44.8	Sonstige Affektionen Augapfel
H15.0	Skleritis	H44.9	Affektion Augapfel, nnbez
H15.1	Episkleritis	H50.6	Mechanisch bedingter Strabismus
H15.8	Sonstige Affektionen Sklera	H50.9	Strabismus, nnbez
H15.9	Affektion Sklera, nnbez	H51.0	Konjugierte Blicklähmung
H16.1	Sonst oberflächliche Keratitis oh Konjunktivitis	H51.1	Konvergenzschwäche u Konvergenzexzeß
H16.2	Keratokonjunktivitis	H51.9	Störung Blickbewegungen, nnbez
H16.4	Neovaskularisation Hornhaut	H52.0	Hypermetropie
H16.9	Keratitis, nnbez	H52.1	Myopie
H17.0	Leukoma adhaerens	H52.2	Astigmatismus

H52.3	Anisometropie u Aniseikonie	Q11.1	Sonstiger Anophthalmus
H52.4	Presbyopie	Q11.2	Mikrophthalmus
H52.5	Akkommodationsstörungen	Q11.3	Makrophthalmus
H52.6	Sonstige Refraktionsfehler	Q12.0	Cataracta congenita
H52.7	Refraktionsfehler, nnbez	Q12.1	Angeborene Linsenverlagerung
H53.0	Amblyopia ex anopsia	Q12.2	Linsenkolobom
H53.1	Subjektive Sehstörungen	Q12.3	Angeborene Aphakie
H53.3	Sonstige Störungen binokulares Sehen	Q12.4	Sphärophakie
H53.5	Farbsinnstörungen	Q12.8	Sonstige angeborene Fehlbildungen Linse
H53.6	Nachtblindheit	Q12.9	Angeborene Fehlbildung Linse, nnbez
H53.8	Sonstige Sehstörungen	Q13.0	Iriskolobom
H53.9	Sehstörung, nnbez	Q13.1	Fehlen Iris (angeboren)
H54.0	Blindheit u hochgradige Sehbehinderung, binokular	Q13.2	Sonstige angeborene Fehlbildungen Iris
H54.1	Schwere Sehbeeinträchtigung, binokular	Q13.3	Angeborene Hornhauttrübung
H54.2	Mittelschwere Sehbeeinträchtigung, binokular	Q13.4	Sonstige angeborene Fehlbildungen Kornea
H54.3	Leichte Sehbeeinträchtigung, binokular	Q13.5	Blaue Sklera
H54.4	Blindheit und hochgradige Sehbehinderung, monokular	Q13.8	Sonst angeborene Fehlbildung vord Augenabschnitt
H54.5	Schwere Sehbeeinträchtigung, monokular	Q13.9	Angeborene Fehlbildung vord Augenabschnitt, nnbez
H54.6	Mittelschwere Sehbeeinträchtigung, monokular	Q14.0	Angeborene Fehlbildung Glaskörper
H54.9	Nicht näher bezeichnete Sehbeeinträchtigung (binokular)	Q14.1	Angeborene Fehlbildung Retina
H57.1	Augenschmerzen	Q14.2	Angeborene Fehlbildung Papille
H57.8	Sonst nbez Affekt Auge u Augenanhangsgebilde	Q14.3	Angeborene Fehlbildung Chorioidea
H57.9	Affektion Auge u Augenanhangsgebilde, nnbez	Q14.8	Sonst angeborene Fehlbildung hint Augenabschnitt
H59.0	Keratopathie (bullös-aphak) nach Kataraktextraktion	Q14.9	Angeborene Fehlbildung hint Augenabschnitt, nnbez
H59.9	Affekt Auge/Augenanhangsgebilde nach med Maßn, nnbez	Q15.8	Sonst nbez angeborene Fehlbildungen Auge
Q10.0	Angeborene Ptose	Q15.9	Angeborene Fehlbildung Auge, nnbez
Q10.1	Angeborenes Ektropium	R44.1	Optische Halluzinationen
Q10.2	Angeborenes Entropium	S05.2	Rißverletz/Ruptur Auge m Prolaps/Verlust intraok Gewebe
Q10.3	Sonst angeborene Fehlbildung Augenlid	S05.3	Rißverletz Auge ohne Prolaps/Verlust intraok Gewebe
Q10.4	Fehlen u Agenesie Tränenapparat	S05.4	Penetrierende Wunde d Orbita m/oh Fremdkörper
Q10.5	Angeborene Stenose u Striktur Canaliculus lacrimalis	S05.5	Penetrierende Wunde Augapfel m Fremdkörper
Q10.6	Sonst angeborene Fehlbildung Tränenapparat	S05.6	Penetrierende Wunde Augapfel oh Fremdkörper
Q10.7	Angeborene Fehlbildung Orbita	S05.7	Abriß Augapfel
Q11.0	Zystenaug[e] [cystic eyeball]	Z94.7	Zustand nach Keratoplastik

Hauptdiagnose C63-2

C43.1	Bösartiges Melanom Augenlid, einschließl Kanthus	C69.4	Bösartige Neubildung: Ziliarkörper
C44.1	Sonstige BNB: Haut des Augenlides, einschließl Kanthus	C69.5	Bösartige Neubildung: Tränendrüse und Tränenwege
C69.0	Bösartige Neubildung: Konjunktiva	C69.6	Bösartige Neubildung: Orbita
C69.1	Bösartige Neubildung: Kornea	C69.8	BNB: Auge u Augenanhangsgebilde, mehr Teilber überlapp
C69.2	Bösartige Neubildung: Retina	C69.9	Bösartige Neubildung: Auge, nicht näher bezeichnet
C69.3	Bösartige Neubildung: Chorioidea		

Hauptdiagnose C63-3

B58.0	Augenerkrankung durch Toxoplasmen	E12.31	DM iVm Fehl-/Mangelernähr m Augenkomplik, entgl bez
E10.30	Diabetes mellitus, Typ 1: m Augenkomplik, n entgl bez	E13.30	Sonst nbez Diab mell m Augenkomplik, n entgl bez
E10.31	Diabetes mellitus, Typ 1: m Augenkomplik, entgl bez	E13.31	Sonst nbez Diab mell m Augenkomplik, entgl bez
E11.30	Diabetes mellitus, Typ 2: m Augenkomplik, n entgl bez	E14.30	Nnbez Diab mell m Augenkomplik, n entgl bez
E11.31	Diabetes mellitus, Typ 2: m Augenkomplik, entgl bez	E14.31	Nnbez Diab mell m Augenkomplik, entgl bez
E12.30	DM iVm Fehl-/Mangelernähr m Augenkomplik, n entgl bez	H20.0	Akute u subakute Iridozyklitis

ADRG C64 Glaukom, Katarakt und Erkrankungen des Augenlides

Hauptdiagnose in Tabelle C64-1

DRG C64Z Glaukom, Katarakt und Erkrankungen des Augenlides

Hauptdiagnose C64-1

H00.1	Chalazion	H02.7	Sonst degener Affekt Augenlid u Umgeb Auge
H02.0	Entropium und Trichiasis Augenlid	H02.8	Sonstige nbez Affektionen Augenlid
H02.1	Ektropium Augenlid	H02.9	Affektion Augenlid, nnbez
H02.2	Lagophthalmus	H04.5	Stenose u Insuffizienz Tränenwege
H02.3	Blepharochalasis	H04.6	Sonstige Veränderungen an Tränenwegen
H02.5	Sonst Affektionen m Auswirkung auf Augenlidfunktion	H04.8	Sonstige Affektionen Tränenapparat



H04.9	Affektion Tränenapparat, nnbez	H40.0	Glaukomverdacht
H25.0	Cataracta senilis incipiens	H40.1	Primäres Weitwinkelglaukom
H25.1	Cataracta nuclearis senilis	H40.2	Primäres Engwinkelglaukom
H25.2	Cataracta senilis, Morgagni-Typ	H40.3	Glaukom (sekundär) nach Verletzung Auge
H25.8	Sonstige senile Kataraktformen	H40.4	Glaukom (sekundär) nach Entzündung Auge
H25.9	Senile Katarakt, nnbez	H40.5	Glaukom (sekuär) nach sonst Affekt Auge
H26.3	Arzneimittelinduzierte Katarakt	H40.6	Glaukom (sekuär) nach Arzneimittelverabreichung
H26.4	Cataracta secundaria	H40.8	Sonstiges Glaukom
H26.8	Sonstige nbez Kataraktformen	H40.9	Glaukom, nnbez
H26.9	Katarakt, nnbez	Q15.0	Angeborenes Glaukom

ADRGs 901, 902

OR-Prozeduren ohne Bezug

OR-Prozeduren ohne Bezug

DRGs 901A, 901B, 901C, 901D, 902Z

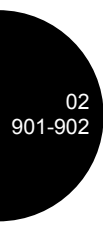

02
901-902

MDC 03

Krankheiten und Störungen
des Ohres, der Nase, des
Mundes und des Halses

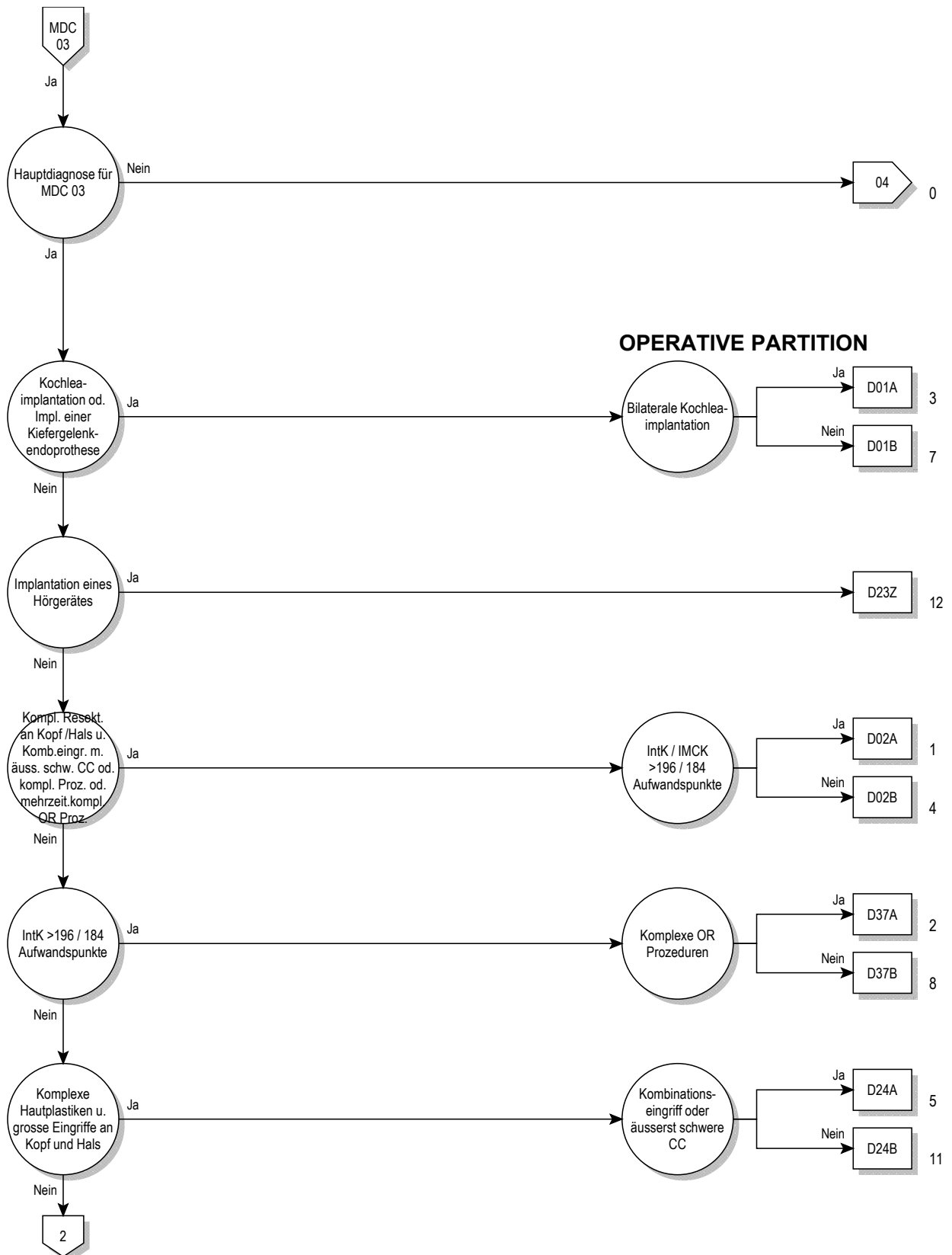

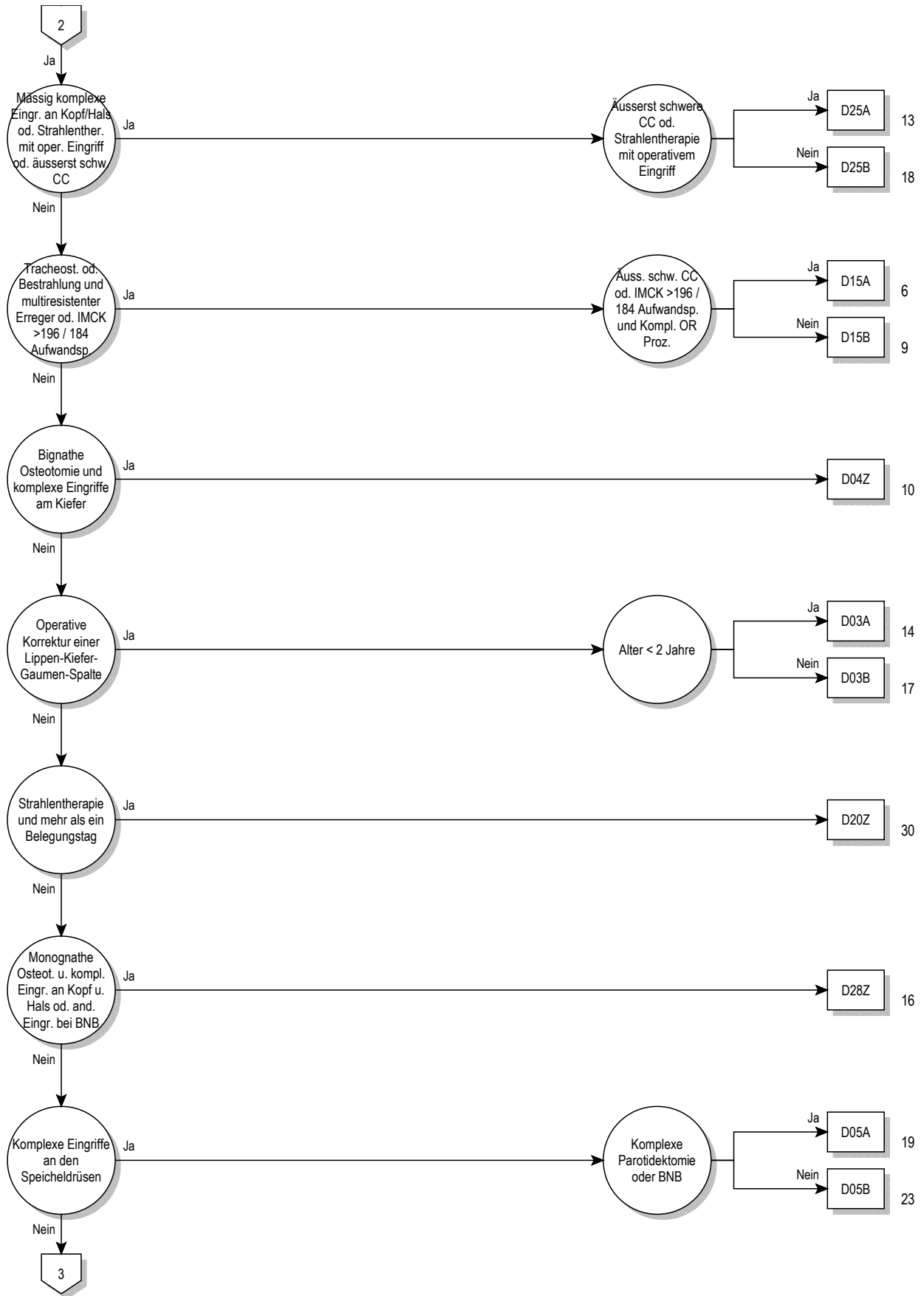

03

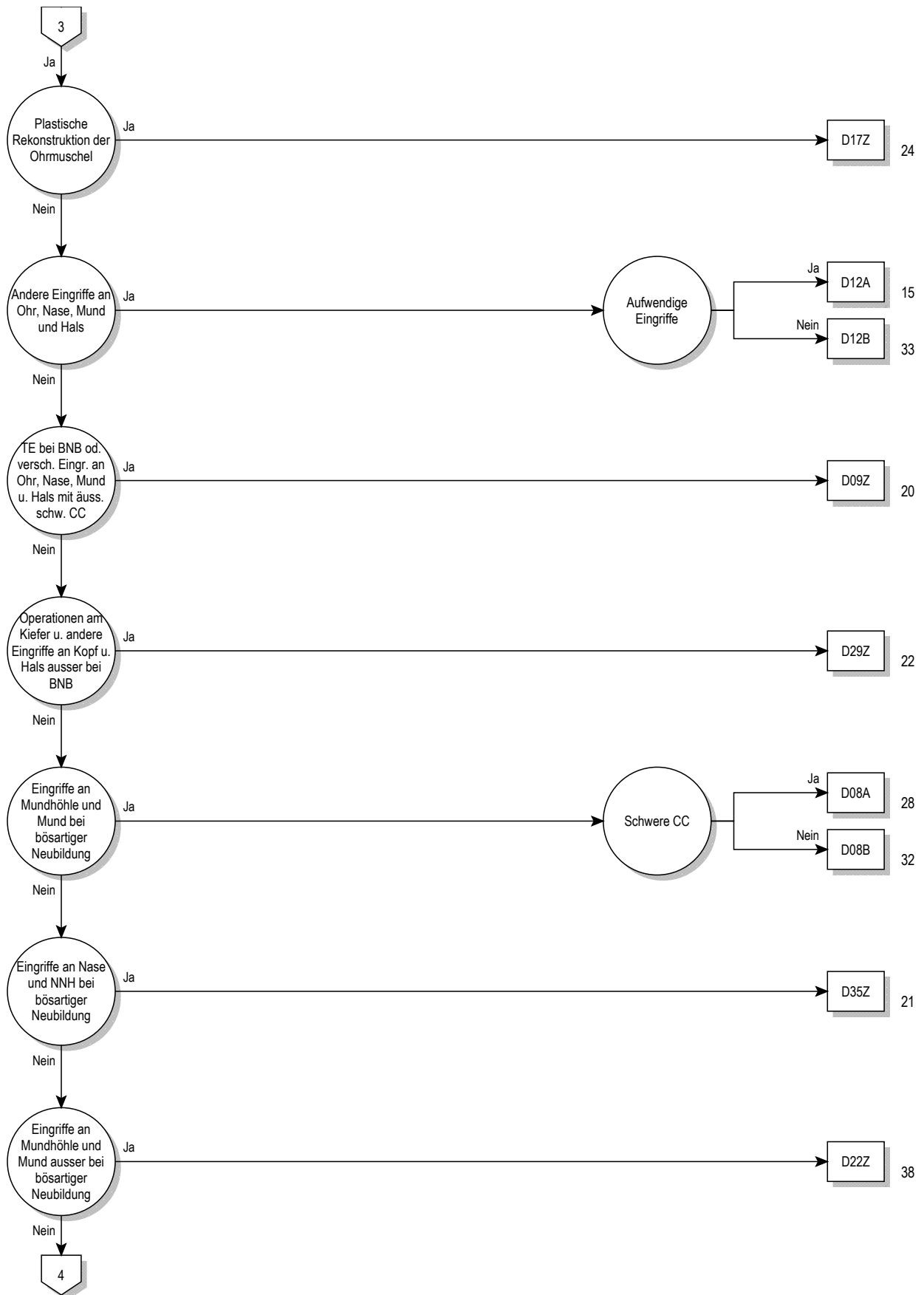

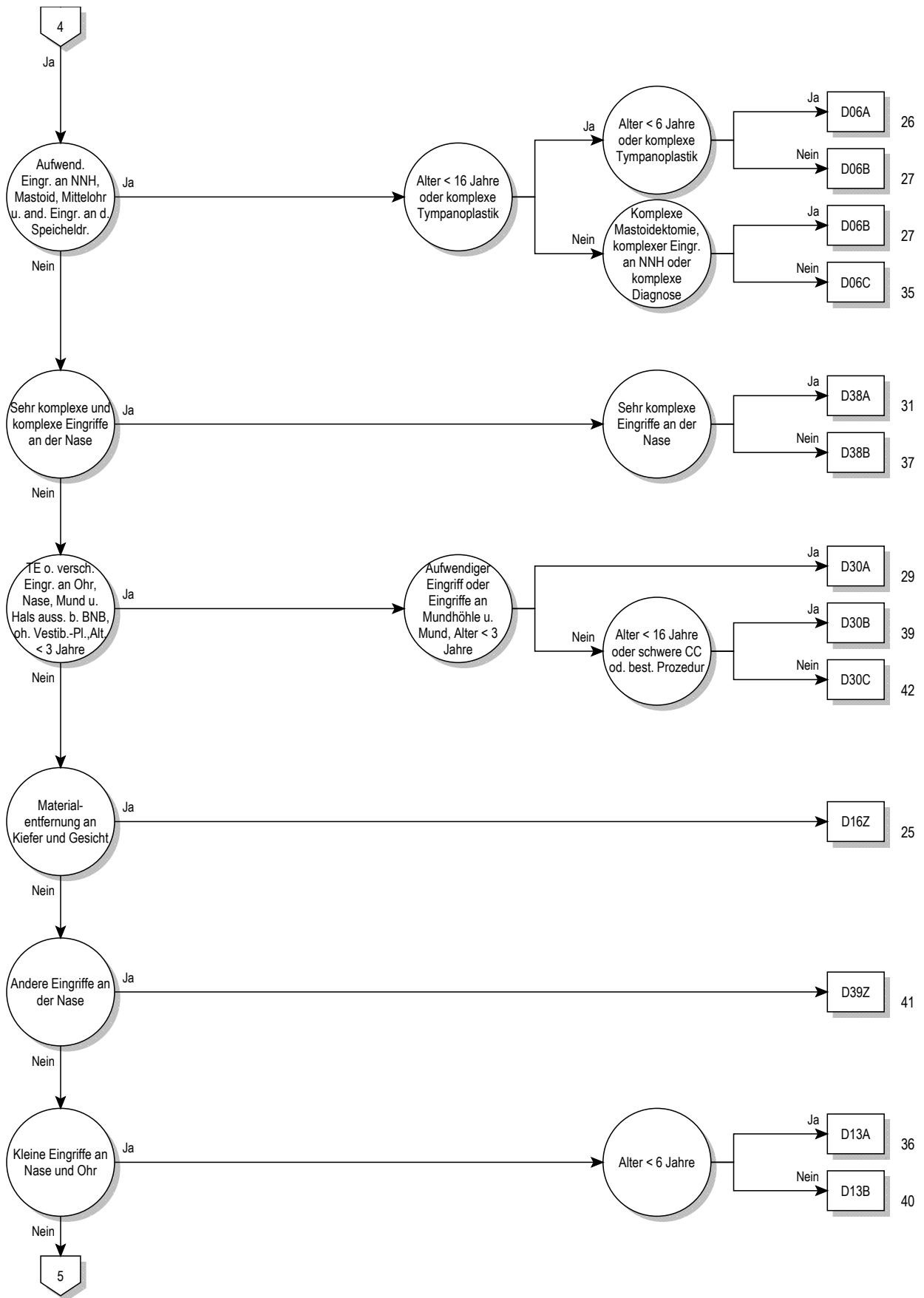

03

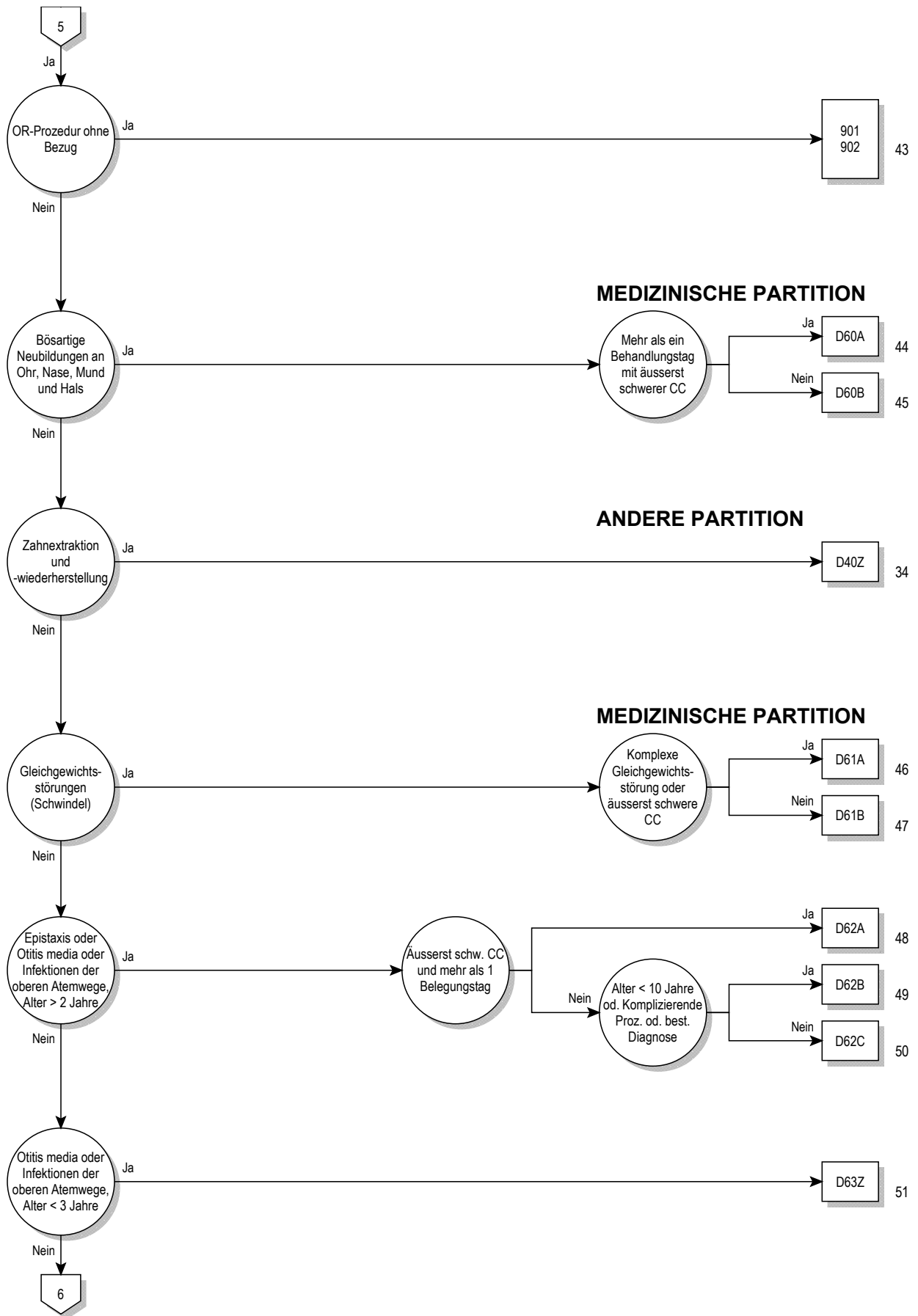

03

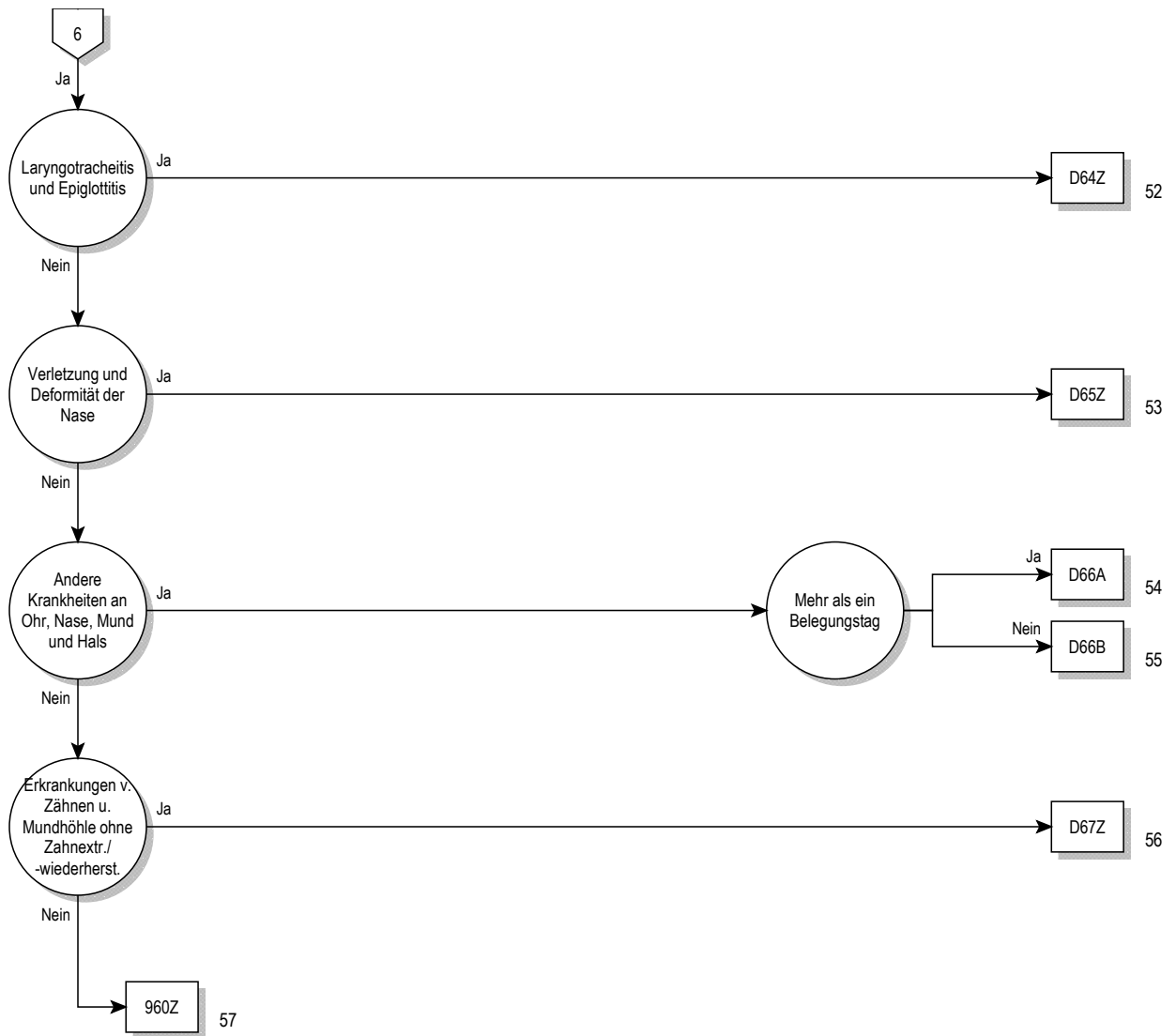

Entscheidungslogik MDC 03

Hauptdiagnose in Tabelle MDC03-0 oder Prozedur in Tabelle MDC03-1

Hauptdiagnose für MDC 03 (MDC03-0)

A18.6	Tuberkulose des Ohres	C11.1	Bösartige Neubildung: Hinterwand des Nasopharynx
A36.0	Rachendiphtherie	C11.2	Bösartige Neubildung: Seitenwand des Nasopharynx
A36.1	Nasenrachendiphtherie	C11.3	Bösartige Neubildung: Vorderwand des Nasopharynx
A36.2	Kehlkopfdiphtherie	C11.8	BNB: Nasopharynx, mehrere Teilbereiche überlappend
A54.5	Gonokokkenpharyngitis	C11.9	Bösartige Neubildung: Nasopharynx, nicht näher bezeichnet
A56.4	Chlamydieninfektion des Pharynx	C12	Bösartige Neubildung des Recessus piriformis
A66.5	Gangosa	C13.0	Bösartige Neubildung: Regio postcricoidea
A69.0	Nekrotisierend-ulzeröse Stomatitis	C13.1	BNB: Aryepiglottische Falte, hypopharyngeale Seite
A69.1	Sonstige Fusospirochätosen	C13.2	Bösartige Neubildung: Hinterwand des Hypopharynx
B00.2	Gingivostomatitis herpetica u Pharyngotonsillitis herpetica	C13.8	BNB: Hypopharynx, mehrere Teilbereiche überlappend
B05.3	Masern, kompliziert durch Otitis media	C13.9	Bösartige Neubildung: Hypopharynx, nicht näher bezeichnet
B08.5	Vesikuläre Pharyngitis durch Enteroviren	C14.0	Bösartige Neubildung: Pharynx, nicht näher bezeichnet
B37.0	Candida-Stomatitis	C14.2	BNB: Lymphatischer Rachenring [Waldeyer]
C00.0	Bösartige Neubildung: Äußere Oberlippe	C14.8	BNB: Lippe, Mundhöhle u Pharynx, mehr Teilber überlapp
C00.1	Bösartige Neubildung: Äußere Unterlippe	C30.0	Bösartige Neubildung: Nasenhöhle
C00.2	Bösartige Neubildung: Äußere Lippe, nicht näher bezeichnet	C30.1	Bösartige Neubildung: Mittelohr
C00.3	Bösartige Neubildung: Oberlippe, Innenseite	C31.0	Bösartige Neubildung: Sinus maxillaris [Kieferhöhle]
C00.4	Bösartige Neubildung: Unterlippe, Innenseite	C31.1	Bösartige Neubildung: Sinus ethmoidalis [Siebbeinzellen]
C00.5	Bösartige Neubildung: Lippe, nnbez, Innenseite	C31.2	Bösartige Neubildung: Sinus frontalis [Stirnhöhle]
C00.6	Bösartige Neubildung: Lippenkommissur	C31.3	Bösartige Neubildung: Sinus sphenoidalis [Keilbeinhöhle]
C00.8	BNB: Lippe, mehrere Teilbereiche überlappend	C31.8	BNB: Nasennebenhöhlen, mehrere Teilbereiche überlappend
C00.9	Bösartige Neubildung: Lippe, nicht näher bezeichnet	C31.9	Bösartige Neubildung: Nasennebenhöhle, nnbez
C01	Bösartige Neubildung des Zungengrundes	C32.0	Bösartige Neubildung: Glottis
C02.0	Bösartige Neubildung: Zungenrücken	C32.1	Bösartige Neubildung: Supraglottis
C02.1	Bösartige Neubildung: Zungenrand	C32.2	Bösartige Neubildung: Subglottis
C02.2	Bösartige Neubildung: Zungenunterfläche	C32.3	Bösartige Neubildung: Larynxknorpel
C02.3	BNB: Vordere zwei Drittel der Zunge, Bereich nnbez	C32.8	BNB: Larynx, mehrere Teilbereiche überlappend
C02.4	Bösartige Neubildung: Zungentonsille	C32.9	Bösartige Neubildung: Larynx, nicht näher bezeichnet
C02.8	BNB: Zunge, mehrere Teilbereiche überlappend	C39.0	Bösartige Neubildung: Obere Atemwege, Teil nnbez
C02.9	Bösartige Neubildung: Zunge, nicht näher bezeichnet	C46.2	Kaposi-Sarkom Gaumen
C03.0	Bösartige Neubildung: Oberkieferzahnfleisch	C76.0	BNB ungenau bezeichneter Lok: Kopf, Gesicht u Hals
C03.1	Bösartige Neubildung: Unterkieferzahnfleisch	D00.0	Carcinoma in situ Lippe/Mundhöhle/Pharynx
C03.9	Bösartige Neubildung: Zahnfleisch, nicht näher bezeichnet	D02.0	Carcinoma in situ Larynx
C04.0	Bösartige Neubildung: Vorderer Teil des Mundbodens	D10.0	Gutartige Neubildung Lippe
C04.1	Bösartige Neubildung: Seitlicher Teil des Mundbodens	D10.1	Gutartige Neubildung Zunge
C04.8	BNB: Mundboden, mehrere Teilbereiche überlappend	D10.2	Gutartige Neubildung Mundboden
C04.9	Bösartige Neubildung: Mundboden, nicht näher bezeichnet	D10.3	Gutartige Neubildung so u nnbez Teile Mund
C05.0	Bösartige Neubildung: Harter Gaumen	D10.4	Gutartige Neubildung Tonsille
C05.1	Bösartige Neubildung: Weicher Gaumen	D10.5	Gutartige Neubildung sonstige Teile Oropharynx
C05.2	Bösartige Neubildung: Uvula	D10.6	Gutartige Neubildung Nasopharynx
C05.8	BNB: Gaumen, mehrere Teilbereiche überlappend	D10.7	Gutartige Neubildung Hypopharynx
C05.9	Bösartige Neubildung: Gaumen, nicht näher bezeichnet	D10.9	Gutartige Neubildung Pharynx, nnbez
C06.0	Bösartige Neubildung: Wangenschleimhaut	D11.0	Gutartige Neubildung Parotis
C06.1	Bösartige Neubildung: Vestibulum oris	D11.7	Gutartige Neubildung sonst große Speicheldrüsen
C06.2	Bösartige Neubildung: Retromolarregion	D11.9	Gutartige Neubildung große Speicheldrüse, nnbez
C06.8	BNB: Sonst u nnbez Teile Mund, mehrere Teilber überlapp	D14.0	Gutartige Neubildung Mittelohr/Nasenhöhle/NNH
C06.9	Bösartige Neubildung: Mund, nicht näher bezeichnet	D14.1	Gutartige Neubildung Larynx
C07	Bösartige Neubildung der Parotis	D16.5	Gutartige Neubildung Unterkieferknochen
C08.0	Bösartige Neubildung: Glandula submandibularis	D18.05	Hämangiom an Ohr/Nase/Mund/Rachen
C08.1	Bösartige Neubildung: Glandula sublingualis	D37.0	NB unsich/unbek Verhalt Lippe Mundhöh Pharynx
C08.8	BNB: Große Speicheldrüsen, mehrere Teilbereiche überlapp	D38.0	NB unsich/unbek Verhalt Larynx
C08.9	Bösartige Neubildung: Große Speicheldrüse, nnbez	H60.0	Abszeß äußeres Ohr
C09.0	Bösartige Neubildung: Fossa tonsillaris	H60.1	Phlegmone äußeres Ohr
C09.1	Bösartige Neubildung: Gaumenbogen (vorderer) (hinterer)	H60.2	Otitis externa maligna
C09.8	BNB: Tonsille, mehrere Teilbereiche überlappend	H60.3	Sonstige infektiöse Otitis externa
C09.9	Bösartige Neubildung: Tonsille, nicht näher bezeichnet	H60.4	Cholesteatom im äußeren Ohr
C10.0	Bösartige Neubildung: Vallecula epiglottica	H60.5	Akute Otitis externa, nichtinfektiös
C10.1	Bösartige Neubildung: Vorderfläche der Epiglottis	H60.8	Sonstige Otitis externa
C10.2	Bösartige Neubildung: Seitenwand des Oropharynx	H60.9	Otitis externa, nnbez
C10.3	Bösartige Neubildung: Hinterwand des Oropharynx	H61.0	Perichondritis äußeres Ohr
C10.4	Bösartige Neubildung: Kiemengang	H61.1	Nichtinfektiöse KH Ohmuschel
C10.8	BNB: Oropharynx, mehrere Teilbereiche überlappend	H61.2	Zeruminalpfropf
C10.9	Bösartige Neubildung: Oropharynx, nicht näher bezeichnet	H61.3	Erworbene Stenose äußerer Gehörgang
C11.0	Bösartige Neubildung: Obere Wand des Nasopharynx	H61.8	Sonstige nbez KH äußerer Ohr

H61.9	KH äußeres Ohr, nnbez	H90.0	Beidseitiger Hörverlust durch Schalleitungsstörung
H62.0	Otitis externa b aokl bakteriellen KH	H90.1	1seit Hörverl du SchalleitStör b n eingeschr Hörverl and Seite
H62.1	Otitis externa b aokl VirusKH	H90.2	Hörverlust d SchalleitStör, nnbez
H62.2	Otitis externa b aokl Mykosen	H90.3	Beidseitiger Hörverlust d Schallempfindstörung
H62.3	Otitis externa b sonst aokl infekt u paras KH	H90.4	Hörv d Schallempf-Stör b n eingeschr Hörverm and Seite
H62.4	Otitis externa bei sonst aokl KH	H90.5	Hörverlust durch Schallempfindungsstör, nnbez
H62.8	Sonst KH äußeres Ohr b aokl KH	H90.6	Komb beidseitiger Hörverl d Schalleit-/Schallempfindstör
H65.0	Akute seröse Otitis media	H90.7	Komb eins Hörverl d Schalleit-/empfindstör, a S n eingeschr
H65.1	Sonstige akute nichteitrigige Otitis media	H90.8	Komb Hörverlust d Schalleit-/Schallempf-Stör, nnbez
H65.2	Chronische seröse Otitis media	H91.0	Ototoxischer Hörverlust
H65.3	Chronische muköse Otitis media	H91.1	Presbyakusis
H65.4	Sonstige chronische nichteitrigige Otitis media	H91.2	Idiopathischer Hörsturz
H65.9	Nichteitrigige Otitis media, nnbez	H91.3	Taubstummheit, aonkl
H66.0	Akute eitrigige Otitis media	H91.8	Sonstiger nbez Hörverlust
H66.1	Chronische mesotympanale eitrigige Otitis media	H91.9	Hörverlust, nnbez
H66.2	Chronische epitympanale Otitis media	H92.0	Otalgie
H66.3	Sonstige chronische eitrigige Otitis media	H92.1	Otorrhoe
H66.4	Eitrigige Otitis media, nnbez	H92.2	Blutung äußerer Gehörgang
H66.9	Otitis media, nnbez	H93.0	Degenerative u vaskuläre KH Ohr
H67.0	Otitis media b aokl bakt KH	H93.1	Tinnitus aurium
H67.1	Otitis media b aokl VirusKH	H93.2	Sonstige abnorme Hörempfindungen
H67.8	Otitis media b sonst aokl KH	H93.3	KH Nervus vestibulocochlearis [VIII Hirnnerv]
H68.0	Entzündung Tuba auditiva	H93.8	Sonstige nbez KH Ohr
H68.1	Verschluss Tuba auditiva	H93.9	Krankheit Ohr, nnbez
H69.0	Erweiterte Tuba auditiva	H94.0	Entz N vestibulocochlearis [VIII] b aokl infekt/paras KH
H69.8	Sonstige nbez KH Tuba auditiva	H94.8	Sonst nbez KH Ohr b aokl KH
H69.9	KH Tuba auditiva, nnbez	H95.0	Rez Cholesteatom Mastoidhöhle nach Mastoidektom
H70.0	Akute Mastoiditis	H95.1	Sonstige Krankheiten nach Mastoidektomie
H70.1	Chronische Mastoiditis	H95.8	Sonst KH Ohr u Warzenfortsatz nach med Maßn
H70.2	Petrositis	H95.9	KH Ohr u Warzenfortsatz nach med Maßn, nnbez
H70.8	Sonstige Mastoiditis u verwandte Zustände	J00	Akute Rhinopharyngitis [Erkältungsschnupfen]
H70.9	Mastoiditis, nnbez	J01.0	Akute Sinusitis maxillaris
H71	Cholesteatom Mittelohr	J01.1	Akute Sinusitis frontalis
H72.0	Zentrale Perforation Trommelfell	J01.2	Akute Sinusitis ethmoidalis
H72.1	Trommelfellperforation Recessus epitympanicus	J01.3	Akute Sinusitis sphenoidalis
H72.2	Sonstige randständige Trommelfellperforationen	J01.4	Akute Pansinusitis
H72.8	Sonstige Trommelfellperforationen	J01.8	Sonstige akute Sinusitis
H72.9	Trommelfellperforation, nnbez	J01.9	Akute Sinusitis, nnbez
H73.0	Akute Myringitis	J02.0	Streptokokken-Pharyngitis
H73.1	Chronische Myringitis	J02.8	Akute Pharyngitis d sonstige nbez Erreger
H73.8	Sonstige nbez Krankheiten Trommelfell	J02.9	Akute Pharyngitis, nnbez
H73.9	Krankheit Trommelfell, nnbez	J03.0	Streptokokken-Tonsillitis
H74.0	Tympanosklerose	J03.8	Akute Tonsillitis d sonstige nbez Erreger
H74.1	Otitis media adhaesiva	J03.9	Akute Tonsillitis, nnbez
H74.2	KontUnterbr od Dislok Gehörknöchelchenkette	J04.0	Akute Laryngitis
H74.3	Sonst erworbene Anomalien Gehörknöchelchen	J04.2	Akute Laryngotracheitis
H74.4	Polyp im Mittelohr	J05.0	Akute obstruktive Laryngitis [Krupp]
H74.8	Sonst nbez KH Mittelohr u Warzenfortsatz	J05.1	Akute Epiglottitis
H74.9	KH des Mittelohres u des Warzenfortsatzes, nnbez	J06.0	Akute Laryngopharyngitis
H75.0	Mastoiditis b aokl infekt u parasitären KH	J06.8	Sonst akute Infekt an mehreren Lok ob Atemwege
H75.8	Sonst nbez KH Mittelohr u Warzenfortsatz b aokl KH	J06.9	Akute Infektion obere Atemwege, nnbez
H80.0	Otosklerose m Beteil Fenestra vestibuli, nichtoblit	J10.1	Grippe m so Manifestat an Atemw, Influenzavir nachg
H80.1	Otosklerose m Beteil Fenestra vestibuli, obliterierend	J11.1	Grippe m so Manifestat an Atemw, Viren nicht nachg
H80.2	Otosclerosis cochleae	J30.0	Rhinopathia vasomotorica
H80.8	Sonstige Otosklerose	J30.1	Allergische Rhinopathie durch Pollen
H80.9	Otosklerose, nnbez	J30.2	Sonstige saisonale allergische Rhinopathie
H81.0	Ménière-Krankheit	J30.3	Sonstige allergische Rhinopathie
H81.1	Benigner paroxysmaler Schwindel	J30.4	Allergische Rhinopathie, nnbez
H81.2	Neuropathia vestibularis	J31.0	Chronische Rhinitis
H81.3	Sonstiger peripherer Schwindel	J31.1	Chronische Rhinopharyngitis
H81.4	Schwindel zentraler Ursprung	J31.2	Chronische Pharyngitis
H81.8	Sonstige Störungen Vestibularfunktion	J32.0	Chronische Sinusitis maxillaris
H81.9	Störung Vestibularfunktion, nnbez	J32.1	Chronische Sinusitis frontalis
H82	Schwindelsyndrome b aokl KH	J32.2	Chronische Sinusitis ethmoidalis
H83.0	Labyrinthitis	J32.3	Chronische Sinusitis sphenoidalis
H83.1	Labyrinthfistel	J32.4	Chronische Pansinusitis
H83.2	Funktionsstörung Labyrinth	J32.8	Sonstige chronische Sinusitis
H83.3	Lärmschädigungen Innenohr	J32.9	Chronische Sinusitis, nnbez
H83.8	Sonstige nbez KH Innenohr	J33.0	Polyp Nasenhöhle
H83.9	KH Innenohr, nnbez	J33.1	Polyposis nasalis deformans

J33.8	Sonstige Polypen Nasennebenhöhlen	K04.6	Periapikaler Abszeß m Fistel
J33.9	Nasendpolyp, nnbez	K04.7	Periapikaler Abszeß oh Fistel
J34.0	Abszeß, Furunkel u Karbunkel Nase	K04.8	Radikuläre Zyste
J34.1	Zyste od Mukozele Nase u NNH	K04.9	So u nnbez KH Pulpa u periapikales Gewebe
J34.2	Nasenseptumdeviation	K05.0	Akute Gingivitis
J34.3	Hypertrophie Nasenmuscheln	K05.1	Chronische Gingivitis
J34.8	Sonst nbez KH Nase u NNH	K05.2	Akute Parodontitis
J35.0	Chronische Tonsillitis	K05.3	Chronische Parodontitis
J35.1	Hyperplasie der Gaumenmandeln	K05.4	Parodontose
J35.2	Hyperplasie der Rachenmandel	K05.5	Sonstige KH Parodont
J35.3	Hyperplasie Gaumenmandeln m Hyperplasie Rachenmandel	K05.6	KH Parodont, nnbez
J35.8	Sonst chron Krankheiten Gaumenmandeln u Rachenmandel	K06.0	Gingivaretraktion
J35.9	Chron Krankheit Gaumenmandeln u Rachenmandel, nnbez	K06.1	Gingivahyperplasie
J36	Peritonsillarabszeß	K06.2	Gingivaläs/Läsionen zahnl AlvKamm iVm Trauma
J37.0	Chronische Laryngitis	K06.8	Sonst nbez KH Gingiva u zahnl AlvKamm
J37.1	Chronische Laryngotracheitis	K06.9	KH Gingiva u zahnl AlvKamm, nnbez
J38.00	Lähmung der Stimmrippen u des Kehlkopfes: Nnbez	K07.0	Stärkere Anomalien Kiefergröße
J38.01	Lähm der Stimmlipp u des Kehlkopfes: Einseitig, partiell	K07.1	Anomalien Kiefer-Schädelbasis-Verhältnis
J38.02	Lähm der Stimmlipp u des Kehlkopfes: Einseitig, komplett	K07.2	Anomalien Zahnbogenverhältnis
J38.03	Lähm der Stimmlipp u des Kehlkopfes: Beidseitig, partiell	K07.3	Zahnstellungsanomalien
J38.1	Polyp der Stimmrippen u des Kehlkopfes	K07.4	Fehlerhafte Okklusion, nnbez
J38.2	Stimmrippenknötchen	K07.5	Funktionelle dentofaziale Anomalien
J38.3	Sonstige Krankheiten der Stimmrippen	K07.6	Krankheiten Kiefergelenk
J38.4	Larynxödem	K07.8	Sonstige dentofaziale Anomalien
J38.5	Laryngospasmus	K07.9	Dentofaziale Anomalie, nnbez
J38.6	Kehlkopfstenose	K08.0	Zahnverfall d systemische Ursachen
J38.7	Sonstige Krankheiten des Kehlkopfes	K08.1	Zahnverlust d Unfall/Extrakt/lokal parodont KH
J39.0	Retropharyngealabszess und Parapharyngealabszess	K08.2	Atrophie zahnloser Alveolarkamm
J39.1	Sonstiger Abszess des Rachenraumes	K08.3	Verbliebene Zahnwurzel
J39.2	Sonstige Krankheiten des Rachenraumes	K08.81	Pathologische Zahnfraktur
J39.3	Hypersensitivitätsreaktion der oberen Atemwege, Lok nnbez	K08.88	Sonst nbez KH Zähne u Zahnhalteapparat
J39.80	Erworbene Stenose der Trachea	K08.9	KH Zähne u Zahnhalteapparat, nnbez
J39.88	Sonstige nbez Krankheiten der oberen Atemwege	K09.0	Entwicklungsbedingte odontogene Zysten
J39.9	Krankheit der oberen Atemwege, nnbez	K09.1	EntwBedingte (nichtodontog) Zysten Mundregion
K00.0	Anodontie	K09.2	Sonstige Kieferzysten
K00.1	Hyperodontie	K09.8	Sonstige Zysten Mundregion, aonkl
K00.2	Abnormitäten in Größe u Form Zähne	K09.9	Zyste Mundregion, nnbez
K00.3	Schmelzflecken [Mottled teeth]	K10.0	Entwicklungsbedingte KH Kiefer
K00.4	Störungen in Zahnbildung	K10.1	Zentrales Riesenzellgranulom Kiefer
K00.5	Hereditäre Störungen Zahnstruktur, aonkl	K10.20	Maxill Absz oh Ang Ausbreit n retromaxill/Fossa canina
K00.6	Störungen Zahndurchbruchs	K10.21	Maxill Absz m Ang Ausbreit n retromaxill/Fossa canina
K00.7	Dentitionskrankheit	K10.28	Sonst nbez entzündl Zustand Kiefer
K00.8	Sonstige Störungen Zahnentwicklung	K10.29	Entz Zustand Kiefer, nnbez
K00.9	Störung Zahnentwicklung, nnbez	K10.3	Alveolitis Kiefer
K01.0	Retinierte Zähne	K10.8	Sonstige nbez KH Kiefer
K01.1	Impaktierte Zähne	K10.9	KH Kiefer, nnbez
K02.0	Karies, auf den Zahnschmelz begrenzt	K11.0	Speicheldrüsenatrophie
K02.1	Karies Dentins	K11.1	Speicheldrüsenhypertrophie
K02.2	Karies Zements	K11.2	Sialadenitis
K02.3	Kariesmarke	K11.3	Speicheldrüsenabszeß
K02.4	Odontoklasie	K11.4	Speicheldrüsenfistel
K02.5	Karies mit freiliegender Pulpa	K11.5	Sialolithiasis
K02.8	Sonstige Zahnkaries	K11.6	Mukozele Speicheldrüsen
K02.9	Zahnkaries, nnbez	K11.7	Störungen Speichelsekretion
K03.0	Ausgeprägte Attrition Zähne	K11.8	Sonstige KH Speicheldrüsen
K03.1	Abrasion Zähne	K11.9	KH Speicheldrüsen, nnbez
K03.2	Erosion Zähne	K12.0	Rezidivierende orale Aphthen
K03.3	Pathologische Zahnresorption	K12.1	Sonstige Formen Stomatitis
K03.4	Hyperzementose	K12.20	Mund- (Boden-) Phlegmone
K03.5	Ankylose Zähne	K12.21	SubmandAbsz oA Ausbreit n mediast/parapharyng/zervik
K03.6	Auflagerungen [Beläge] auf den Zähnen	K12.22	SubmandAbsz m Ausbreit n mediast/parapharyng/zervik
K03.7	Farbbänd Zahnhartsubst nach Zahndurchbruch	K12.23	Wangenabszeß
K03.8	Sonstige nbez KH Zahnhartsubstanzen	K12.28	Sonst Phlegmon u Absz Mund
K03.9	KH Zahnhartsubstanzen, nnbez	K12.29	Phlegm u Absz Mund, nnbez
K04.0	Pulpitis	K12.3	Orale Mukositis (ulzerativ)
K04.1	Pulpanekrose	K13.0	KH Lippen
K04.2	Pulpadegeneration	K13.1	Wangen- u Lippenbiß
K04.3	Abnorme Bildung Zahnhartsubstanz in Pulpa	K13.2	Leukoplakie u so Affekt Mundhöhlenepithel/Zunge
K04.4	Akute apikale Parodontitis pulpalen Ursprungs	K13.3	Haarleukoplakie
K04.5	Chronische apikale Parodontitis	K13.4	Granulom u granulomähnli Läsionen Mundschleimht

K13.5	Orale submuköse Fibrose	Q37.9	Gaumenspalte, nnbez, m einseitiger Lippenspalte
K13.6	Irritative Hyperplasie Mundschleimhaut	Q38.0	Angeborene Fehlbildungen Lippen, aonkl
K13.7	So u nnbez Läsionen Mundschleimhaut	Q38.1	Ankyloglosson
K14.0	Glossitis	Q38.2	Makroglossie (angeboren)
K14.1	Lingua geographica	Q38.3	Sonstige angeborene Fehlbildungen Zunge
K14.2	Glossitis rhombica mediana	Q38.4	Angeb Fehlbildung Speicheldrüsen u deren AusführGänge
K14.3	Hypertrophie Zungenpapillen	Q38.5	Angeborene Fehlbildungen Gaumen, aonkl
K14.4	Atrophie Zungenpapillen	Q38.6	Sonstige angeborene Fehlbildungen Mund
K14.5	Lingua plicata	Q38.7	Schlundtasche
K14.6	Glossodynie	Q38.8	Sonstige angeborene Fehlbildungen Rachen
K14.8	Sonstige KH Zunge	Q67.0	Gesichtsasymmetrie
K14.9	KH Zunge, nnbez	Q67.1	Flach gedrücktes Gesicht [Compression facies]
M95.0	Erworbene Deformität Nase	Q67.2	Dolichocephalie
M95.1	Blumenkohlrohr	Q67.3	Plagiocephalie
Q16.0	Angeborenes Fehlen Ohrmuschel	Q67.4	Sonst angeb Deformitäten Schädel, Gesicht u Kiefer
Q16.1	Angeb Fehlen, Atesie u Striktur (äußeren) Gehörgang	R04.0	Epistaxis
Q16.2	Fehlen Tuba auditiva (angeboren)	R04.1	Blutung aus Rachen
Q16.3	Angeborene Fehlbildung Gehörknöchelchen	R06.5	Mundatmung
Q16.4	Sonst angeborene Fehlbildung Mittelohr	R06.7	Niesen
Q16.5	Angeborene Fehlbildung Innenohr	R07.0	Halsschmerzen
Q16.9	Angeb Fehlbild Ohr als Urs Beeinträcht Hörvermögen, nnbez	R19.6	Mundgeruch
Q17.0	Akzessorische Ohrmuschel	R42	Schwindel u Taumel
Q17.1	Makrotie	R49.0	Dysphonie
Q17.2	Mikrotie	R49.1	Aphonie
Q17.3	Sonstiges fehlgebildetes Ohr	R49.2	Rhinophonia (aperta) (clausa)
Q17.4	Lageanomalie Ohr	R49.8	So u nnbez Störungen Stimme
Q17.5	Abstehendes Ohr	R68.2	Mundtrockenheit, nnbez
Q17.8	Sonstige nbez angeborene Fehlbildungen Ohr	S01.20	Offene Wunde Nase, Teil nnbez
Q17.9	Angeborene Fehlbildung Ohr, nnbez	S01.21	Offene Wunde, äußere Haut Nase
Q18.0	Branchiogene(r) Sinus, Fistel u Zyste	S01.22	Offene Wunde, Nasenlöcher
Q18.1	Präaurikuläre(r) Sinus u Zyste	S01.23	Offene Wunde, Nasenseptum
Q18.2	Sonstige branchiogene Fehlbildungen	S01.29	Offene Wunde, sonstige und mehrere Teile Nase
Q18.4	Makrostomie	S01.30	Offene Wunde Ohr, Teil nnbez
Q18.5	Mikrostomie	S01.31	Offene Wunde, Ohrmuschel
Q18.6	Makrocheilie	S01.33	Offene Wunde, Tragus
Q18.7	Mikrocheilie	S01.34	Offene Wunde, äußerer Gehörgang
Q18.8	Sonst nbez angeb Fehlbildungen Gesicht u Hals	S01.35	Offene Wunde, Tuba auditiva
Q30.0	Choanalatresie	S01.36	Offene Wunde, Gehörknöchelchen
Q30.1	Agnesie u Unterentwicklung Nase	S01.37	Offene Wunde, Trommelfell
Q30.2	Nasenfurche, Naseneinkerbung u Spaltnase	S01.38	Offene Wunde, Innenohr
Q30.3	Angeborene Perforation Nasenseptum	S01.39	Offene Wunde, sonst u mehrere Teile Ohr Gehörstrukturen
Q30.8	Sonstige angeborene Fehlbildungen Nase	S01.42	Offene Wunde, Oberkieferregion
Q30.9	Angeborene Fehlbildung Nase, nnbez	S01.43	Offene Wunde, Unterkieferregion
Q31.0	Kehlkopfsegel	S01.50	Offene Wunde, Mund, Teil nnbez
Q31.1	Angeborene subglottische Stenose	S01.51	Offene Wunde, Lippe
Q31.2	Hypoplasie Kehlkopf	S01.52	Offene Wunde, Wangenschleimhaut
Q31.3	Laryngozele (angeboren)	S01.53	Offene Wunde, Zahnfleisch (Processus alveolaris)
Q31.5	Angeb Laryngomalazie	S01.54	Offene Wunde, Zunge u Mundboden
Q31.8	Sonst angeborene Fehlbildung Kehlkopf	S01.55	Offene Wunde, Gaumen
Q31.9	Angeborene Fehlbildung Kehlkopf, nnbez	S01.59	Offene Wunde, sonstige u mehrere Teile Lippe u Mundhöhle
Q32.0	Angeborene Tracheomalazie	S02.2	Nasenbeinfraktur
Q32.1	Sonstige angeborene Fehlbildungen Trachea	S02.4	Fraktur Jochbein u Oberkiefer
Q32.2	Angeborene Bronchomalazie	S02.5	Zahnfraktur
Q32.3	Angeborene Bronchusstenose	S02.60	Unterkieferfraktur, Teil nnbez
Q32.4	Sonst angeborene Fehlbildung Bronchien	S02.61	Unterkieferfraktur, Processus condylaris
Q35.1	Spalte harter Gaumen	S02.62	Unterkieferfraktur, Subkondylär
Q35.3	Spalte weicher Gaumen	S02.63	Unterkieferfraktur, Processus coronoideus
Q35.5	Spalte harter u weicher Gaumen	S02.64	Unterkieferfraktur, Ramus mandibulae, nnbez
Q35.7	Uvulaspalte	S02.65	Unterkieferfraktur, Angulus mandibulae
Q35.9	Gaumenspalte, nnbez	S02.66	Unterkieferfraktur, Symphysis mandibulae
Q36.0	Lippenspalte, beidseitig	S02.67	Unterkieferfraktur, Pars alveolaris
Q36.1	Lippenspalte, median	S02.68	Unterkieferfx, Corpus mandibulae, sonst u nnbez Teile
Q36.9	Lippenspalte, einseitig	S02.69	Unterkieferfraktur, mehrere Teile
Q37.0	Spalte harter Gaumen m beidseitiger Lippenspalte	S03.0	Kieferluxation
Q37.1	Spalte harter Gaumen m einseitiger Lippenspalte	S03.2	Zahnluxation
Q37.2	Spalte weicher Gaumen m beidseitiger Lippenspalte	S03.4	Verstauchung u Zerrung Kiefer
Q37.3	Spalte weicher Gaumen m einseitiger Lippenspalte	S04.6	Verletzung Nervus vestibulocochlearis
Q37.4	Spalte harter/weicher Gaumen m beidseitiger Lippenspalte	S08.1	Traumatische Amputation Ohr
Q37.5	Spalte harter/weicher Gaumen m einseitiger Lippenspalte	S09.2	Traumatische Trommelfellruptur
Q37.8	Gaumenspalte, nnbez, m beidseitiger Lippenspalte	S11.01	Offene Wunde: Kehlkopf

S11.21	Offene Wunde: Rachen	T17.3	Fremdkörper im Kehlkopf
S11.22	Offene Wunde: Ösophagus, Pars cervicalis	T18.0	Fremdkörper im Mund
S12.8	Fraktur sonstiger Teile im Bereich Hals	T28.0	Verbrennung des Mundes und des Rachens
T16	Fremdkörper im Ohr	T28.5	Verätzung des Mundes und des Rachens
T17.0	Fremdkörper in einer Nasennebenhöhle	T70.0	Barotrauma Ohr
T17.1	Fremdkörper im Nasenloch	T70.1	Barotrauma Nasennebenhöhlen
T17.2	Fremdkörper im Rachen	T75.3	Kinetose

Prozedur für MDC 03 (MDC03-1)

20.96↔	Implantation oder Ersatz einer Kochleaprothese, n.n.bez.	20.98↔	Implantation oder Ersatz einer mehrkanaligen Kochleaprothese
20.97↔	Implantation oder Ersatz einer einkanaligen Kochleaprothese		

ADRG D01**Kochleaimplantation oder Implantation einer Kiefergelenkendoprothese**

Prozedur in Tabelle D01-1 oder Prozedur in Tabelle D01-2

DRG D01A**Kochleaimplantation, bilateral**

Mindestens zwei Prozeduren in Tabelle D01-1 oder Beidseitige Prozedur in Tabelle D01-1

DRG D01B**Kochleaimplantation oder Implantation einer Kiefergelenkendoprothese****Prozedur D01-1**

20.96↔	Implantation oder Ersatz einer Kochleaprothese, n.n.bez.	20.98↔	Implantation oder Ersatz einer mehrkanaligen Kochleaprothese
20.97↔	Implantation oder Ersatz einer einkanaligen Kochleaprothese		

Prozedur D01-2

76.5x.60↔	Implantation einer Endoprothese am Kiefergelenk	76.5x.71↔	Implantation einer Totalendoprothese am Kiefergelenk mit CAD-CAM gefertigten Komponenten (L)
76.5x.61↔	Wechsel einer Endoprothese am Kiefergelenk		
76.5x.70↔	Implantation einer Totalendoprothese am Kiefergelenk mit vorgefertigten Komponenten (L)		

ADRG D02**Komplexe Resektionen mit Rekonstruktionen an Kopf und Hals und Kombinationseingriff mit äusserst schweren CC oder komplizierende Prozedur oder mehrzeitige komplexe OR-Prozedur**

(Prozedur in Tabelle D02-1 oder Prozedur in Tabelle D02-2) und (Prozedur in Tabelle D02-3 oder Prozedur in Tabelle D02-4) und (PCCL > 3 oder Komplizierende Prozeduren) oder Prozedur in Tabelle D02-5 und Prozedur in Tabelle D02-3 oder Mehrzeitige komplexe OR-Prozeduren

DRG D02A**Komplexe Resektionen mit Rekonstruktionen an Kopf und Hals und Kombinationseingriff mit äusserst schweren CC oder komplizierende Prozedur oder mehrzeitige komplexe OR-Prozedur, mit IntK /IMCK > 196/184 Pkt.**

Mindestens eine Prozedur in Tabelle D02-6

DRG D02B**Komplexe Resektionen mit Rekonstruktionen an Kopf und Hals und Kombinationseingriff mit äusserst schweren CC oder komplizierende Prozedur oder mehrzeitige komplexe OR-Prozedur****Prozedur D02-1**

02.05.10↔	Einsetzen eines CAD-Implantats an Hirnschädel ohne Beteiligung des Gesichtsschädels, einfacher Defekt	02.06.10↔	Frontoorbitale Kranioplastik zur Verlagerung
02.05.11↔	Einsetzen eines CAD-Implantats an Hirnschädel ohne Beteiligung des Gesichtsschädels, grosser oder komplexer Defekt	02.06.30↔	Rekonstruktion von Hirn- und Gesichtsschädel, mit einfachem Implantat (Knochenzement, alloplastisches Material)
02.05.20↔	Einsetzen eines CAD-Implantats an Hirnschädel mit Beteiligung von Orbita, Temporalregion oder frontalem Sinus, bis zu 2 Regionen	25.2x.00↔	Partielle Glossektomie, n.n.bez.
02.05.30↔	Einsetzen eines CAD-Implantats an Hirnschädel mit Beteiligung multipler Regionen des Gesichtsschädels, ab 3 Regionen	25.2x.09↔	Partielle Glossektomie, sonstige
		25.2x.10↔	Partielle Glossektomie, transoraler Zugang, n.n.bez.
		25.2x.11↔	Partielle Glossektomie, transoraler Zugang, ohne Rekonstruktion
		25.2x.12↔	Partielle Glossektomie, transoraler Zugang, Rekonstruktion mit lokaler Schleimhaut

25.2x.13↔	Partielle Glossektomie, transoraler Zugang, Rekonstruktion mit myokutanem Lappen	25.3x.29↔	Vollständige Glossektomie, transmandibulärer Zugang, mit sonstiger Rekonstruktion
25.2x.14↔	Partielle Glossektomie, transoraler Zugang, Rekonstruktion mit freiem mikrovaskulär-anastomosierten Transplantat	25.3x.30↔	Vollständige Pelviglossektomie, transoraler Zugang, n.n.bez.
25.2x.19↔	Partielle Glossektomie, transoraler Zugang, mit sonstiger Rekonstruktion	25.3x.31↔	Vollständige Pelviglossektomie, transoraler Zugang, ohne Rekonstruktion
25.2x.20↔	Partielle Glossektomie, transmandibulärer Zugang, n.n.bez.	25.3x.32↔	Vollständige Pelviglossektomie, transoraler Zugang, Rekonstruktion mit lokaler Schleimhaut
25.2x.21↔	Partielle Glossektomie, transmandibulärer Zugang, ohne Rekonstruktion	25.3x.33↔	Vollständige Pelviglossektomie, transoraler Zugang, Rekonstruktion mit myokutanem Lappen
25.2x.22↔	Partielle Glossektomie, transmandibulärer Zugang, Rekonstruktion mit lokaler Schleimhaut	25.3x.34↔	Vollständige Pelviglossektomie, transoraler Zugang, Rekonstruktion mit freiem mikrovaskulär-anastomosierten Transplantat
25.2x.23↔	Partielle Glossektomie, transmandibulärer Zugang, Rekonstruktion mit myokutanem Lappen	25.3x.39↔	Vollständige Pelviglossektomie, transoraler Zugang, mit sonstiger Rekonstruktion
25.2x.24↔	Partielle Glossektomie, transmandibulärer Zugang, Rekonstruktion mit freiem mikrovaskulär-anastomosierten Transplantat	25.3x.40↔	Vollständige Pelviglossektomie, transmandibulärer Zugang, n.n.bez.
25.2x.29↔	Partielle Glossektomie, transmandibulärer Zugang, mit sonstiger Rekonstruktion	25.3x.41↔	Vollständige Pelviglossektomie, transmandibulärer Zugang, ohne Rekonstruktion
25.2x.30↔	Pelviglossektomie, transoraler Zugang, n.n.bez.	25.3x.42↔	Vollständige Pelviglossektomie, transmandibulärer Zugang, Rekonstruktion mit lokaler Schleimhaut
25.2x.31↔	Pelviglossektomie, transoraler Zugang, ohne Rekonstruktion	25.3x.43↔	Vollständige Pelviglossektomie, transmandibulärer Zugang, Rekonstruktion mit myokutanem Lappen
25.2x.32↔	Pelviglossektomie, transoraler Zugang, Rekonstruktion mit lokaler Schleimhaut	25.3x.44↔	Vollständige Pelviglossektomie, transmandibulärer Zugang, Rekonstruktion mit freiem mikrovaskulär-anastomosierten Transplantat
25.2x.33↔	Pelviglossektomie, transoraler Zugang, Rekonstruktion mit myokutanem Lappen	25.3x.49↔	Vollständige Pelviglossektomie, transmandibulärer Zugang, mit sonstiger Rekonstruktion
25.2x.34↔	Pelviglossektomie, transoraler Zugang, Rekonstruktion mit freiem mikrovaskulär-anastomosierten Transplantat	25.3x.50↔	Vollständige Pelviglossomandibulektomie, n.n.bez.
25.2x.39↔	Pelviglossektomie, transoraler Zugang, mit sonstiger Rekonstruktion	25.3x.51↔	Vollständige Pelviglossomandibulektomie, ohne Rekonstruktion
25.2x.40↔	Pelviglossektomie, transmandibulärer Zugang, n.n.bez.	25.3x.52↔	Vollständige Pelviglossomandibulektomie, Rekonstruktion mit lokaler Schleimhaut
25.2x.41↔	Pelviglossektomie, transmandibulärer Zugang, ohne Rekonstruktion	25.3x.53↔	Vollständige Pelviglossomandibulektomie, Rekonstruktion mit myokutanem Lappen
25.2x.42↔	Pelviglossektomie, transmandibulärer Zugang, Rekonstruktion mit lokaler Schleimhaut	25.3x.54↔	Vollständige Pelviglossomandibulektomie, Rekonstruktion mit freiem mikrovaskulär-anastomosierten Transplantat
25.2x.43↔	Pelviglossektomie, transmandibulärer Zugang, Rekonstruktion mit myokutanem Lappen	25.3x.59↔	Vollständige Pelviglossomandibulektomie, mit sonstiger Rekonstruktion
25.2x.44↔	Pelviglossektomie, transmandibulärer Zugang, Rekonstruktion mit freiem mikrovaskulär-anastomosierten Transplantat	25.4x.00↔	Radikale Glossektomie, n.n.bez.
25.2x.49↔	Pelviglossektomie, transmandibulärer Zugang, mit sonstiger Rekonstruktion	25.4x.10↔	Radikale Glossektomie, transoraler Zugang, n.n.bez.
25.2x.50↔	Pelviglossomandibulektomie, n.n.bez.	25.4x.11↔	Radikale Glossektomie, transoraler Zugang, ohne Rekonstruktion
25.2x.51↔	Pelviglossomandibulektomie, ohne Rekonstruktion	25.4x.12↔	Radikale Glossektomie, transoraler Zugang, Rekonstruktion mit lokaler Schleimhaut
25.2x.52↔	Pelviglossomandibulektomie, Rekonstruktion mit lokaler Schleimhaut	25.4x.13↔	Radikale Glossektomie, transoraler Zugang, Rekonstruktion mit myokutanem Lappen
25.2x.53↔	Pelviglossomandibulektomie, Rekonstruktion mit myokutanem Lappen	25.4x.14↔	Radikale Glossektomie, transoraler Zugang, Rekonstruktion mit freiem mikrovaskulär-anastomosierten Transplantat
25.2x.54↔	Pelviglossomandibulektomie, Rekonstruktion mit freiem mikrovaskulär-anastomosierten Transplantat	25.4x.19↔	Radikale Glossektomie, transoraler Zugang, mit sonstiger Rekonstruktion
25.2x.59↔	Pelviglossomandibulektomie, mit sonstiger Rekonstruktion	25.4x.20↔	Radikale Glossektomie, transmandibulärer Zugang, n.n.bez.
25.3x.00↔	Vollständige Glossektomie, n.n.bez.	25.4x.21↔	Radikale Glossektomie, transmandibulärer Zugang, ohne Rekonstruktion
25.3x.09↔	Vollständige Glossektomie, sonstige	25.4x.22↔	Radikale Glossektomie, transmandibulärer Zugang, Rekonstruktion mit lokaler Schleimhaut
25.3x.10↔	Vollständige Glossektomie, transoraler Zugang, n.n.bez.	25.4x.23↔	Radikale Glossektomie, transmandibulärer Zugang, Rekonstruktion mit myokutanem Lappen
25.3x.11↔	Vollständige Glossektomie, transoraler Zugang, ohne Rekonstruktion	25.4x.24↔	Radikale Glossektomie, transmandibulärer Zugang, Rekonstruktion mit freiem mikrovaskulär-anastomosierten Transplantat
25.3x.12↔	Vollständige Glossektomie, transoraler Zugang, Rekonstruktion mit lokaler Schleimhaut	25.4x.29↔	Radikale Glossektomie, transmandibulärer Zugang, mit sonstiger Rekonstruktion
25.3x.13↔	Vollständige Glossektomie, transoraler Zugang, Rekonstruktion mit myokutanem Lappen	25.4x.30↔	Radikale Pelviglossektomie, transoraler Zugang, n.n.bez.
25.3x.14↔	Vollständige Glossektomie, transoraler Zugang, Rekonstruktion mit freiem mikrovaskulär-anastomosierten Transplantat	25.4x.31↔	Radikale Pelviglossektomie, transoraler Zugang, ohne Rekonstruktion
25.3x.19↔	Vollständige Glossektomie, transoraler Zugang, mit sonstiger Rekonstruktion	25.4x.32↔	Radikale Pelviglossektomie, transoraler Zugang, Rekonstruktion mit lokaler Schleimhaut
25.3x.20↔	Vollständige Glossektomie, transmandibulärer Zugang, n.n.bez.	25.4x.33↔	Radikale Pelviglossektomie, transoraler Zugang, Rekonstruktion mit myokutanem Lappen
25.3x.21↔	Vollständige Glossektomie, transmandibulärer Zugang, ohne Rekonstruktion	25.4x.34↔	Radikale Pelviglossektomie, transoraler Zugang, Rekonstruktion mit freiem mikrovaskulär-anastomosierten Transplantat
25.3x.22↔	Vollständige Glossektomie, transmandibulärer Zugang, Rekonstruktion mit lokaler Schleimhaut	25.4x.39↔	Radikale Pelviglossektomie, transoraler Zugang, mit sonstiger Rekonstruktion
25.3x.23↔	Vollständige Glossektomie, transmandibulärer Zugang, Rekonstruktion mit myokutanem Lappen	25.4x.40↔	Radikale Pelviglossektomie, transmandibulärer Zugang, n.n.bez.
25.3x.24↔	Vollständige Glossektomie, transmandibulärer Zugang, Rekonstruktion mit freiem mikrovaskulär-anastomosierten Transplantat		

25.4x.41↔	Radikale Pelviglossektomie, transmandibulärer Zugang, ohne Rekonstruktion	76.41.99↔	Totale Mandibulektomie mit gleichzeitiger Rekonstruktion, sonstige
25.4x.42↔	Radikale Pelviglossektomie, transmandibulärer Zugang, Rekonstruktion mit lokaler Schleimhaut	76.43.11↔	Einsetzen eines CAD-Implantats an Mandibula, zur plastischen Rekonstruktion eines einfachen Defekts
25.4x.43↔	Radikale Pelviglossektomie, transmandibulärer Zugang, Rekonstruktion mit myokutanem Lappen	76.43.12↔	Einsetzen eines CAD-Implantats an Mandibula, zur plastischen Rekonstruktion eines grossen oder komplexen Defekts
25.4x.44↔	Radikale Pelviglossektomie, transmandibulärer Zugang, Rekonstruktion mit freiem mikrovaskulär-anastomosierten Transplantat	76.44.10↔	Totale Ostektomie an anderen Gesichtsschädelknochen, Rekonstruktion mit mikrovaskulär-anastomosiertem Transplantat
25.4x.49↔	Radikale Pelviglossektomie, transmandibulärer Zugang, mit sonstiger Rekonstruktion	76.44.11↔	Totale Ostektomie an anderen Gesichtsschädelknochen, Rekonstruktion mit nicht vaskularisiertem Transplantat
25.4x.50↔	Radikale Pelviglossomandibulektomie, n.n.bez.	76.44.19↔	Totale Ostektomie an anderen Gesichtsschädelknochen mit sonstiger Rekonstruktion
25.4x.51↔	Radikale Pelviglossomandibulektomie, ohne Rekonstruktion	76.44.99↔	Totale Ostektomie an anderen Gesichtsschädelknochen mit gleichzeitiger Rekonstruktion, sonstige
25.4x.52↔	Radikale Pelviglossomandibulektomie, Rekonstruktion mit lokaler Schleimhaut	76.46.10↔	Sonstige Rekonstruktion an anderen Gesichtsschädelknochen mit mikrovaskulär-anastomosiertem Transplantat
25.4x.53↔	Radikale Pelviglossomandibulektomie, Rekonstruktion mit myokutanem Lappen	76.92.20↔	Einsetzen von CAD-Implantat an Gesichtsschädel ohne Beteiligung des Hirnschädels, bis zu 2 Regionen
25.4x.54↔	Radikale Pelviglossomandibulektomie, Rekonstruktion mit freiem mikrovaskulär-anastomosierten Transplantat	76.92.21↔	Einsetzen von CAD-Implantat an Gesichtsschädel ohne Beteiligung des Hirnschädels, ab 3 Regionen
25.4x.59↔	Radikale Pelviglossomandibulektomie, mit sonstiger Rekonstruktion	76.92.30↔	Einsetzen eines CAD-Implantats an Maxilla, zur plastischen Rekonstruktion eines einfachen Defekts
25.4x.99↔	Radikale Glossektomie, sonstige	76.92.31↔	Einsetzen eines CAD-Implantats an Maxilla, zur plastischen Rekonstruktion eines grossen oder komplexen Defekts
76.41.00↔	Totale Mandibulektomie mit gleichzeitiger Rekonstruktion, n.n.bez.		

Prozedur D02-2

16.98.11↔	Rekonstruktion der Orbitawand mit mikrovaskulärem Lappen	29.33.21↔	Totale Pharyngektomie, Rekonstruktion mit freiem mikrovaskulär-anastomosierten Transplantat, freiem Darmtransplantat oder Magenhochzug
18.71.14↔	Ohrmuschelaufbau, partiell mit mikrovaskulärem Lappen	29.4x.12↔	Plastische Rekonstruktion am Pharynx, mit mikrovaskulär anastomosiertem Transplantat, Darmtransplantat oder Magenhochzug
18.71.24↔	Ohrmuschelaufbau, total mit mikrovaskulärem Lappen	30.3x.15↔	Vollständige Laryngektomie, Rekonstruktion mit freiem mikrovaskulär-anastomosierten Transplantat
25.2x.14↔	Partielle Glossektomie, transoraler Zugang, Rekonstruktion mit freiem mikrovaskulär-anastomosierten Transplantat	30.4x.15↔	Radikale Laryngektomie, mit Pharyngektomie, Rekonstruktion mit freiem mikrovaskulär-anastomosierten Transplantat
25.2x.24↔	Partielle Glossektomie, transmandibulärer Zugang, Rekonstruktion mit freiem mikrovaskulär-anastomosierten Transplantat	30.4x.25↔	Radikale Laryngektomie, mit Pharyngektomie und Schilddrüsenresektion, Rekonstruktion mit freiem mikrovaskulär-anastomosierten Transplantat
25.2x.34↔	Pelviglossektomie, transoraler Zugang, Rekonstruktion mit freiem mikrovaskulär-anastomosierten Transplantat	76.31.20↔	Partielle Mandibulektomie, Rekonstruktion mit mikrovaskulär-anastomosiertem Transplantat
25.2x.44↔	Pelviglossektomie, transmandibulärer Zugang, Rekonstruktion mit freiem mikrovaskulär-anastomosierten Transplantat	76.39.10↔	Partielle Ostektomie an anderen Gesichtsschädelknochen, Rekonstruktion mit mikrovaskulär-anastomosiertem Transplantat
25.2x.54↔	Pelviglossomandibulektomie, Rekonstruktion mit freiem mikrovaskulär-anastomosierten Transplantat	76.41.10↔	Totale Mandibulektomie mit gleichzeitiger Rekonstruktion, Rekonstruktion mit mikrovaskulär-anastomosiertem Transplantat
25.3x.14↔	Vollständige Glossektomie, transoraler Zugang, Rekonstruktion mit freiem mikrovaskulär-anastomosierten Transplantat	76.43.10↔	Sonstige Rekonstruktion der Mandibula mit mikrovaskulär-anastomosiertem Transplantat
25.3x.24↔	Vollständige Glossektomie, transmandibulärer Zugang, Rekonstruktion mit freiem mikrovaskulär-anastomosierten Transplantat	76.44.10↔	Totale Ostektomie an anderen Gesichtsschädelknochen, Rekonstruktion mit mikrovaskulär-anastomosiertem Transplantat
25.3x.34↔	Vollständige Pelviglossektomie, transoraler Zugang, Rekonstruktion mit freiem mikrovaskulär-anastomosierten Transplantat	76.46.10↔	Sonstige Rekonstruktion an anderen Gesichtsschädelknochen mit mikrovaskulär-anastomosiertem Transplantat
25.3x.44↔	Vollständige Pelviglossektomie, transmandibulärer Zugang, Rekonstruktion mit freiem mikrovaskulär-anastomosierten Transplantat	83.43.12↔	Entnahme eines sonstigen Lappentransplantates mit mikrovaskulärer Anastomosierung aus Muskel oder Faszie
25.3x.54↔	Vollständige Pelviglossomandibulektomie, Rekonstruktion mit freiem mikrovaskulär-anastomosierten Transplantat	83.82.40↔	Transplantation eines sonstigen Lappentransplantates mit mikrovaskulärer Anastomosierung aus Muskel oder Faszie, Kopf und Hals
25.4x.14↔	Radikale Glossektomie, transoraler Zugang, Rekonstruktion mit freiem mikrovaskulär-anastomosierten Transplantat	83.82.41↔	Transplantation eines sonstigen Lappentransplantates mit mikrovaskulärer Anastomosierung aus Muskel oder Faszie, Schulter und Axilla
25.4x.24↔	Radikale Glossektomie, transmandibulärer Zugang, Rekonstruktion mit freiem mikrovaskulär-anastomosierten Transplantat	83.82.42↔	Transplantation eines sonstigen Lappentransplantates mit mikrovaskulärer Anastomosierung aus Muskel oder Faszie, Oberarm und Ellenbogen
25.4x.34↔	Radikale Pelviglossektomie, transoraler Zugang, Rekonstruktion mit freiem mikrovaskulär-anastomosierten Transplantat	83.82.43↔	Transplantation eines sonstigen Lappentransplantates mit mikrovaskulärer Anastomosierung aus Muskel oder Faszie, Unterarm
25.4x.44↔	Radikale Pelviglossektomie, transmandibulärer Zugang, Rekonstruktion mit freiem mikrovaskulär-anastomosierten Transplantat	83.82.44↔	Transplantation eines sonstigen Lappentransplantates mit mikrovaskulärer Anastomosierung aus Muskel oder Faszie, Brustwand, Bauch und Rücken
25.4x.54↔	Radikale Pelviglossomandibulektomie, Rekonstruktion mit freiem mikrovaskulär-anastomosierten Transplantat	83.82.45↔	Transplantation eines sonstigen Lappentransplantates mit mikrovaskulärer Anastomosierung aus Muskel oder Faszie, Leisten- und Genitalregion und Gesäss
27.57.10↔	Anbringen eines freien mikrovaskulär-anastomosierten Transplantats an Lippe und Mund		
27.59.40↔	Sonstige plastische Rekonstruktion an Lippe und Mund mit freiem mikrovaskulär-anastomosierten Transplantat		
29.33.12↔	Partielle Pharyngektomie, Rekonstruktion mit freiem mikrovaskulär-anastomosierten Transplantat		

- | | | | |
|-----------|--|-----------|---|
| 83.82.46↔ | Transplantation eines sonstigen Lappentransplantates mit mikrovaskulärer Anastomosierung aus Muskel oder Faszie, Untere Extremität | 86.78.12↔ | Anbringen von freiem Lappen mit mikrovaskulärer Anastomosierung an Schulter und Oberarm |
| 83.82.47↔ | Transplantation eines sonstigen Lappentransplantates mit mikrovaskulärer Anastomosierung aus Muskel oder Faszie, Andere Lokalisation | 86.78.13↔ | Anbringen von freiem Lappen mit mikrovaskulärer Anastomosierung am Unterarm |
| 85.89.21↔ | Deep inferior epigastric perforator flap (DIEP) | 86.78.14↔ | Anbringen von freiem Lappen mit mikrovaskulärer Anastomosierung an Brustwand und Rücken |
| 85.89.22↔ | Superficial inferior epigastric artery flap (SIEA) | 86.78.15↔ | Anbringen von freiem Lappen mit mikrovaskulärer Anastomosierung an Bauchregion |
| 85.89.24↔ | Superior gluteal artery perforator flap (S-GAP) | 86.78.16↔ | Anbringen von freiem Lappen mit mikrovaskulärer Anastomosierung an der Leisten- und Genitalregion |
| 85.89.25↔ | Inferior gluteal artery perforator flap (I-GAP) | 86.78.17↔ | Anbringen von freiem Lappen mit mikrovaskulärer Anastomosierung am Gesäss |
| 86.73.30↔ | Anbringen von freiem Lappen mit mikrovaskulärer Anastomosierung an die Hand | 86.78.18↔ | Anbringen von freiem Lappen mit mikrovaskulärer Anastomosierung an der unteren Extremität |
| 86.78.10↔ | Anbringen von freiem Lappen mit mikrovaskulärer Anastomosierung am Kopf (außer Lippe und Mund) | | |
| 86.78.11↔ | Anbringen von freiem Lappen mit mikrovaskulärer Anastomosierung am Hals | | |

Prozedur D02-3

- | | | | |
|-----------|--|-----------|--|
| 40.40↔ | Radikale Neck dissection, n.n.bez. | 40.41.13↔ | Selektive (funktionelle) Neck dissection, posterolateral (Region II-V) |
| 40.41.00↔ | Radikale unilaterale Neck dissection, n.n.bez. | 40.41.14↔ | Selektive (funktionelle) Neck dissection, central (Region VI) |
| 40.41.10↔ | Selektive (funktionelle) Neck dissection, supraomohyoid (Region I-III) | 40.41.20↔ | Radikale Neck dissection (inkl. modifiziert) |
| 40.41.11↔ | Selektive (funktionelle) Neck dissection, lateral (Region II-IV) | 40.41.21↔ | Erweiterte radikale Neck dissection |
| 40.41.12↔ | Selektive (funktionelle) Neck dissection, anterolateral (Region I-IV) | 40.41.99↔ | Radikale unilaterale Neck dissection, sonstige |

Prozedur D02-4

- | | | | |
|---------|----------------------------|------------|--|
| 31.1‡↔ | Temporäre Tracheostomie | 31.29‡↔ | Sonstige permanente Tracheostomie |
| 31.21‡↔ | Mediastinale Tracheostomie | 31.79.10‡↔ | Erweiterungsplastik eines Tracheostoma |

Prozedur D02-5

- | | | | |
|-----------|---|-----------|--|
| 25.2x.13↔ | Partielle Glossektomie, transoraler Zugang, Rekonstruktion mit myokutanem Lappen | 25.3x.43↔ | Vollständige Pelviglossektomie, transmandibulärer Zugang, Rekonstruktion mit myokutanem Lappen |
| 25.2x.14↔ | Partielle Glossektomie, transoraler Zugang, Rekonstruktion mit freiem mikrovaskulär-anastomosierten Transplantat | 25.3x.44↔ | Vollständige Pelviglossektomie, transmandibulärer Zugang, Rekonstruktion mit freiem mikrovaskulär-anastomosierten Transplantat |
| 25.2x.23↔ | Partielle Glossektomie, transmandibulärer Zugang, Rekonstruktion mit myokutanem Lappen | 25.3x.53↔ | Vollständige Pelviglossomandibulektomie, Rekonstruktion mit myokutanem Lappen |
| 25.2x.24↔ | Partielle Glossektomie, transmandibulärer Zugang, Rekonstruktion mit freiem mikrovaskulär-anastomosierten Transplantat | 25.3x.54↔ | Vollständige Pelviglossomandibulektomie, Rekonstruktion mit freiem mikrovaskulär-anastomosierten Transplantat |
| 25.2x.33↔ | Pelviglossektomie, transoraler Zugang, Rekonstruktion mit myokutanem Lappen | 25.4x.13↔ | Radikale Glossektomie, transoraler Zugang, Rekonstruktion mit myokutanem Lappen |
| 25.2x.34↔ | Pelviglossektomie, transoraler Zugang, Rekonstruktion mit freiem mikrovaskulär-anastomosierten Transplantat | 25.4x.14↔ | Radikale Glossektomie, transoraler Zugang, Rekonstruktion mit freiem mikrovaskulär-anastomosierten Transplantat |
| 25.2x.43↔ | Pelviglossektomie, transmandibulärer Zugang, Rekonstruktion mit myokutanem Lappen | 25.4x.23↔ | Radikale Glossektomie, transmandibulärer Zugang, Rekonstruktion mit myokutanem Lappen |
| 25.2x.44↔ | Pelviglossektomie, transmandibulärer Zugang, Rekonstruktion mit freiem mikrovaskulär-anastomosierten Transplantat | 25.4x.24↔ | Radikale Glossektomie, transmandibulärer Zugang, Rekonstruktion mit freiem mikrovaskulär-anastomosierten Transplantat |
| 25.2x.53↔ | Pelviglossomandibulektomie, Rekonstruktion mit myokutanem Lappen | 25.4x.33↔ | Radikale Pelviglossektomie, transoraler Zugang, Rekonstruktion mit myokutanem Lappen |
| 25.2x.54↔ | Pelviglossomandibulektomie, Rekonstruktion mit freiem mikrovaskulär-anastomosierten Transplantat | 25.4x.34↔ | Radikale Pelviglossektomie, transoraler Zugang, Rekonstruktion mit freiem mikrovaskulär-anastomosierten Transplantat |
| 25.3x.13↔ | Vollständige Glossektomie, transoraler Zugang, Rekonstruktion mit myokutanem Lappen | 25.4x.43↔ | Radikale Pelviglossektomie, transmandibulärer Zugang, Rekonstruktion mit myokutanem Lappen |
| 25.3x.14↔ | Vollständige Glossektomie, transoraler Zugang, Rekonstruktion mit freiem mikrovaskulär-anastomosierten Transplantat | 25.4x.44↔ | Radikale Pelviglossektomie, transmandibulärer Zugang, Rekonstruktion mit freiem mikrovaskulär-anastomosierten Transplantat |
| 25.3x.23↔ | Vollständige Glossektomie, transmandibulärer Zugang, Rekonstruktion mit myokutanem Lappen | 25.4x.53↔ | Radikale Pelviglossomandibulektomie, Rekonstruktion mit myokutanem Lappen |
| 25.3x.24↔ | Vollständige Glossektomie, transmandibulärer Zugang, Rekonstruktion mit freiem mikrovaskulär-anastomosierten Transplantat | 25.4x.54↔ | Radikale Pelviglossomandibulektomie, Rekonstruktion mit freiem mikrovaskulär-anastomosierten Transplantat |
| 25.3x.33↔ | Vollständige Pelviglossektomie, transoraler Zugang, Rekonstruktion mit myokutanem Lappen | 76.44.10↔ | Totale Ostektomie an anderen Gesichtsschädelknochen, Rekonstruktion mit mikrovaskulär-anastomisiertem Transplantat |
| 25.3x.34↔ | Vollständige Pelviglossektomie, transoraler Zugang, Rekonstruktion mit freiem mikrovaskulär-anastomosierten Transplantat | 76.44.11↔ | Totale Ostektomie an anderen Gesichtsschädelknochen, Rekonstruktion mit nicht vaskularisiertem Transplantat |

Prozedur D02-6

99.b7.13†↔	Intensivmedizinische Komplexbehandlung, 185 bis 360 Aufwandspunkte	99.b7.2g†↔	Intensivmedizinische Komplexbehandlung im Kindesalter (Basisprozedur), 4411 bis 4900 Aufwandspunkte
99.b7.14†↔	Intensivmedizinische Komplexbehandlung, 361 bis 552 Aufwandspunkte	99.b7.2h†↔	Intensivmedizinische Komplexbehandlung im Kindesalter (Basisprozedur), 4901 bis 5880 Aufwandspunkte
99.b7.15†↔	Intensivmedizinische Komplexbehandlung, 553 bis 828 Aufwandspunkte	99.b7.2i†↔	Intensivmedizinische Komplexbehandlung im Kindesalter (Basisprozedur), 5881 bis 6860 Aufwandspunkte
99.b7.16†↔	Intensivmedizinische Komplexbehandlung, 829 bis 1104 Aufwandspunkte	99.b7.2j†↔	Intensivmedizinische Komplexbehandlung im Kindesalter (Basisprozedur), 6861 bis 7840 Aufwandspunkte
99.b7.17†↔	Intensivmedizinische Komplexbehandlung, 1105 bis 1380 Aufwandspunkte	99.b7.2k†↔	Intensivmedizinische Komplexbehandlung im Kindesalter (Basisprozedur), 7841 bis 9800 Aufwandspunkte
99.b7.18†↔	Intensivmedizinische Komplexbehandlung, 1381 bis 1656 Aufwandspunkte	99.b7.2l†↔	Intensivmedizinische Komplexbehandlung im Kindesalter (Basisprozedur), 9801 bis 11760 Aufwandspunkte
99.b7.1a†↔	Intensivmedizinische Komplexbehandlung, 1657 bis 1932 Aufwandspunkte	99.b7.2m†↔	Intensivmedizinische Komplexbehandlung im Kindesalter (Basisprozedur), 11761 bis 13720 Aufwandspunkte
99.b7.1b†↔	Intensivmedizinische Komplexbehandlung, 1933 bis 2208 Aufwandspunkte	99.b7.2n†↔	Intensivmedizinische Komplexbehandlung im Kindesalter (Basisprozedur), 13721 bis 16660 Aufwandspunkte
99.b7.1c†↔	Intensivmedizinische Komplexbehandlung, 2209 bis 2484 Aufwandspunkte	99.b7.2o†↔	Intensivmedizinische Komplexbehandlung im Kindesalter (Basisprozedur), 16661 bis 19600 Aufwandspunkte
99.b7.1d†↔	Intensivmedizinische Komplexbehandlung, 2485 bis 2760 Aufwandspunkte	99.b7.2p†↔	Intensivmedizinische Komplexbehandlung im Kindesalter (Basisprozedur), 19601 und mehr Aufwandspunkte
99.b7.1e†↔	Intensivmedizinische Komplexbehandlung, 2761 bis 3220 Aufwandspunkte	99.b8.13†↔	IMC-Komplexbehandlung des Erwachsenen, 185 bis 360 Aufwandspunkte
99.b7.1f†↔	Intensivmedizinische Komplexbehandlung, 3221 bis 3680 Aufwandspunkte	99.b8.14†↔	IMC-Komplexbehandlung des Erwachsenen, 361 bis 552 Aufwandspunkte
99.b7.1g†↔	Intensivmedizinische Komplexbehandlung, 3681 bis 4600 Aufwandspunkte	99.b8.15†↔	IMC-Komplexbehandlung des Erwachsenen, 553 bis 828 Aufwandspunkte
99.b7.1h†↔	Intensivmedizinische Komplexbehandlung, 4601 bis 5520 Aufwandspunkte	99.b8.16†↔	IMC-Komplexbehandlung des Erwachsenen, 829 bis 1104 Aufwandspunkte
99.b7.1i†↔	Intensivmedizinische Komplexbehandlung, 5521 bis 7360 Aufwandspunkte	99.b8.17†↔	IMC-Komplexbehandlung des Erwachsenen, 1105 bis 1380 Aufwandspunkte
99.b7.1j†↔	Intensivmedizinische Komplexbehandlung, 7361 bis 9200 Aufwandspunkte	99.b8.18†↔	IMC-Komplexbehandlung des Erwachsenen, 1381 bis 1656 Aufwandspunkte
99.b7.1k†↔	Intensivmedizinische Komplexbehandlung, 9201 bis 11040 Aufwandspunkte	99.b8.1a†↔	IMC-Komplexbehandlung des Erwachsenen, 1657 bis 1932 Aufwandspunkte
99.b7.1l†↔	Intensivmedizinische Komplexbehandlung, 11041 bis 13800 Aufwandspunkte	99.b8.1b†↔	IMC-Komplexbehandlung des Erwachsenen, 1933 bis 2208 Aufwandspunkte
99.b7.1m†↔	Intensivmedizinische Komplexbehandlung, 13801 bis 16560 Aufwandspunkte	99.b8.1c†↔	IMC-Komplexbehandlung des Erwachsenen, 2209 bis 2484 Aufwandspunkte
99.b7.1n†↔	Intensivmedizinische Komplexbehandlung, 16561 bis 19320 Aufwandspunkte	99.b8.1d†↔	IMC-Komplexbehandlung des Erwachsenen, 2485 bis 2760 Aufwandspunkte
99.b7.1o†↔	Intensivmedizinische Komplexbehandlung, 19321 und mehr Aufwandspunkte	99.b8.1e†↔	IMC-Komplexbehandlung des Erwachsenen, 2761 bis 3220 Aufwandspunkte
99.b7.21†↔	Intensivmedizinische Komplexbehandlung im Kindesalter (Basisprozedur), 197 bis 392 Aufwandspunkte	99.b8.1f†↔	IMC-Komplexbehandlung des Erwachsenen, 3221 bis 3680 Aufwandspunkte
99.b7.22†↔	Intensivmedizinische Komplexbehandlung im Kindesalter (Basisprozedur), 393 bis 588 Aufwandspunkte	99.b8.1g†↔	IMC-Komplexbehandlung des Erwachsenen, 3681 bis 4600 Aufwandspunkte
99.b7.23†↔	Intensivmedizinische Komplexbehandlung im Kindesalter (Basisprozedur), 589 bis 784 Aufwandspunkte	99.b8.1h†↔	IMC-Komplexbehandlung des Erwachsenen, 4601 bis 5520 Aufwandspunkte
99.b7.24†↔	Intensivmedizinische Komplexbehandlung im Kindesalter (Basisprozedur), 785 bis 980 Aufwandspunkte	99.b8.1i†↔	IMC-Komplexbehandlung des Erwachsenen, 5521 bis 7360 Aufwandspunkte
99.b7.25†↔	Intensivmedizinische Komplexbehandlung im Kindesalter (Basisprozedur), 981 bis 1176 Aufwandspunkte	99.b8.1j†↔	IMC-Komplexbehandlung des Erwachsenen, 7361 bis 9200 Aufwandspunkte
99.b7.26†↔	Intensivmedizinische Komplexbehandlung im Kindesalter (Basisprozedur), 1177 bis 1470 Aufwandspunkte	99.b8.1k†↔	IMC-Komplexbehandlung des Erwachsenen, 9201 bis 11040 Aufwandspunkte
99.b7.27†↔	Intensivmedizinische Komplexbehandlung im Kindesalter (Basisprozedur), 1471 bis 1764 Aufwandspunkte	99.b8.1l†↔	IMC-Komplexbehandlung des Erwachsenen, 11041 bis 13800 Aufwandspunkte
99.b7.28†↔	Intensivmedizinische Komplexbehandlung im Kindesalter (Basisprozedur), 1765 bis 2058 Aufwandspunkte	99.b8.1m†↔	IMC-Komplexbehandlung des Erwachsenen, 13801 bis 16560 Aufwandspunkte
99.b7.2a†↔	Intensivmedizinische Komplexbehandlung im Kindesalter (Basisprozedur), 2059 bis 2352 Aufwandspunkte	99.b8.1n†↔	IMC-Komplexbehandlung des Erwachsenen, 16561 bis 19320 Aufwandspunkte
99.b7.2b†↔	Intensivmedizinische Komplexbehandlung im Kindesalter (Basisprozedur), 2353 bis 2646 Aufwandspunkte	99.b8.1o†↔	IMC-Komplexbehandlung des Erwachsenen, 19321 und mehr Aufwandspunkte
99.b7.2c†↔	Intensivmedizinische Komplexbehandlung im Kindesalter (Basisprozedur), 2647 bis 2940 Aufwandspunkte	99.b8.21†↔	IMC-Komplexbehandlung im Kindesalter, 197 bis 392 Aufwandspunkte
99.b7.2d†↔	Intensivmedizinische Komplexbehandlung im Kindesalter (Basisprozedur), 2941 bis 3430 Aufwandspunkte	99.b8.22†↔	IMC-Komplexbehandlung im Kindesalter, 393 bis 588 Aufwandspunkte
99.b7.2e†↔	Intensivmedizinische Komplexbehandlung im Kindesalter (Basisprozedur), 3431 bis 3920 Aufwandspunkte	99.b8.23†↔	IMC-Komplexbehandlung im Kindesalter, 589 bis 784 Aufwandspunkte
99.b7.2f†↔	Intensivmedizinische Komplexbehandlung im Kindesalter (Basisprozedur), 3921 bis 4410 Aufwandspunkte	99.b8.24†↔	IMC-Komplexbehandlung im Kindesalter, 785 bis 980 Aufwandspunkte

99.b8.25†↔	IMC-Komplexbehandlung im Kindesalter, 981 bis 1176 Aufwandspunkte	99.b8.2g†↔	IMC-Komplexbehandlung im Kindesalter, 4411 bis 4900 Aufwandspunkte
99.b8.26†↔	IMC-Komplexbehandlung im Kindesalter, 1177 bis 1470 Aufwandspunkte	99.b8.2h†↔	IMC-Komplexbehandlung im Kindesalter, 4901 bis 5880 Aufwandspunkte
99.b8.27†↔	IMC-Komplexbehandlung im Kindesalter, 1471 bis 1764 Aufwandspunkte	99.b8.2i†↔	IMC-Komplexbehandlung im Kindesalter, 5881 bis 6860 Aufwandspunkte
99.b8.28†↔	IMC-Komplexbehandlung im Kindesalter, 1765 bis 2058 Aufwandspunkte	99.b8.2j†↔	IMC-Komplexbehandlung im Kindesalter, 6861 bis 7840 Aufwandspunkte
99.b8.2a†↔	IMC-Komplexbehandlung im Kindesalter, 2059 bis 2352 Aufwandspunkte	99.b8.2k†↔	IMC-Komplexbehandlung im Kindesalter, 7841 bis 9800 Aufwandspunkte
99.b8.2b†↔	IMC-Komplexbehandlung im Kindesalter, 2353 bis 2646 Aufwandspunkte	99.b8.2l†↔	IMC-Komplexbehandlung im Kindesalter, 9801 bis 11760 Aufwandspunkte
99.b8.2c†↔	IMC-Komplexbehandlung im Kindesalter, 2647 bis 2940 Aufwandspunkte	99.b8.2m†↔	IMC-Komplexbehandlung im Kindesalter, 11761 bis 13720 Aufwandspunkte
99.b8.2d†↔	IMC-Komplexbehandlung im Kindesalter, 2941 bis 3430 Aufwandspunkte	99.b8.2n†↔	IMC-Komplexbehandlung im Kindesalter, 13721 bis 16660 Aufwandspunkte
99.b8.2e†↔	IMC-Komplexbehandlung im Kindesalter, 3431 bis 3920 Aufwandspunkte	99.b8.2o†↔	IMC-Komplexbehandlung im Kindesalter, 16661 bis 19600 Aufwandspunkte
99.b8.2f†↔	IMC-Komplexbehandlung im Kindesalter, 3921 bis 4410 Aufwandspunkte	99.b8.2p†↔	IMC-Komplexbehandlung im Kindesalter, 19601 und mehr Aufwandspunkte

ADRG D03**Operative Korrektur einer Lippen-Kiefer-Gaumen-Spalte**

Hauptdiagnose in Tabelle D03-1 und Prozedur in Tabelle D03-2

DRG D03A**Operative Korrektur einer Lippen-Kiefer-Gaumen-Spalte, Alter < 2 Jahre**

Alter < 2 Jahre

DRG D03B**Operative Korrektur einer Lippen-Kiefer-Gaumen-Spalte, Alter > 1 Jahr****Hauptdiagnose D03-1**

Q35.1	Spalte harter Gaumen	Q37.1	Spalte harter Gaumen m einseitiger Lippenspalte
Q35.3	Spalte weicher Gaumen	Q37.2	Spalte weicher Gaumen m beidseitiger Lippenspalte
Q35.5	Spalte harter u weicher Gaumen	Q37.3	Spalte weicher Gaumen m einseitiger Lippenspalte
Q35.7	Uvulaspalte	Q37.4	Spalte harter/weicher Gaumen m beidseitiger Lippenspalte
Q35.9	Gaumenspalte, nnbez	Q37.5	Spalte harter/weicher Gaumen m einseitiger Lippenspalte
Q36.0	Lippenspalte, beidseitig	Q37.8	Gaumenspalte, nnbez, m beidseitiger Lippenspalte
Q36.1	Lippenspalte, median	Q37.9	Gaumenspalte, nnbez, m einseitiger Lippenspalte
Q36.9	Lippenspalte, einseitig	Q38.5	Angeborene Fehlbildungen Gaumen, aonkl
Q37.0	Spalte harter Gaumen m beidseitiger Lippenspalte	Q38.8	Sonstige angeborene Fehlbildungen Rachen

Prozedur D03-2

27.54.10↔	Lippenplastik einer (angeborenen) Lippenspalte	27.63.99↔	Revision der Korrektur einer Gaumenspalte, sonstige
27.54.11↔	Sekundäroperation einer (angeborenen) Lippenspalte	27.64↔	Einsetzen eines Gaumenimplantats
27.62.00↔	Korrektur einer Gaumenspalte, n.n.bez.	27.69.10↔	Plastische Rekonstruktion am weichen Gaumen
27.62.10↔	Primäre plastische Rekonstruktion am knöchernen Gaumen ohne Knochentransplantat	27.69.11↔	Plastische Rekonstruktion am knöchernen Gaumen
27.62.11↔	Primäre plastische Rekonstruktion am knöchernen Gaumen mit Knochentransplantat	27.69.99↔	Sonstige plastische Rekonstruktion am Gaumen, sonstige
27.62.12↔	Primäre plastische Rekonstruktion am weichen Gaumen	27.73↔	Plastische Rekonstruktion an der Uvula
27.62.20↔	Sekundäre plastische Rekonstruktion am knöchernen Gaumen ohne Knochentransplantat	29.33.00↔	(Partielle) Pharyngektomie, n.n.bez.
27.62.21↔	Sekundäre plastische Rekonstruktion am knöchernen Gaumen mit Knochentransplantat	29.33.10↔	Partielle Pharyngektomie, ohne Rekonstruktion
27.62.22↔	Sekundäre plastische Rekonstruktion am weichen Gaumen	29.33.99↔	(Partielle) Pharyngektomie, sonstige
27.62.99↔	Korrektur einer Gaumenspalte, sonstige	29.4x.10↔	Plastische Rekonstruktion am Pharynx, mit lokaler Schleimhaut oder freiem Hautlappen
27.63.00↔	Revision der Korrektur einer Gaumenspalte, n.n.bez.	29.4x.11↔	Plastische Rekonstruktion am Pharynx, mit gestieltem myokutanen Lappen
27.63.10↔	Revision der Korrektur einer Gaumenspalte, Kieferplastik	29.4x.12↔	Plastische Rekonstruktion am Pharynx, mit mikrovaskulär anastomosiertem Transplantat, Darmtransplantat oder Magenhochzug
27.63.11↔	Revision der Korrektur einer Gaumenspalte, Kieferplastik mit Osteoplastik	29.4x.99↔	Plastische Rekonstruktion am Pharynx, sonstige
27.63.20↔	Revision der Korrektur einer Gaumenspalte, Sekundäroperation der Kieferspalte	29.59↔	Sonstige plastische Rekonstruktion am Pharynx

ADRG D04**Bignathe Osteotomie und komplexe Eingriffe am Kiefer**

Prozedur in Tabelle D04-1 und Prozedur in Tabelle D04-2 oder Prozedur in Tabelle D04-3 oder Prozedur in Tabelle D04-4 und Prozedur in Tabelle D04-5

DRG D04Z**Bignathe Osteotomie und komplexe Eingriffe am Kiefer****Prozedur D04-1**

- | | |
|--|--|
| 76.62.00↔ Offene Osteoplastik [Osteotomie] am Ramus mandibulae, n.n.bez. | 76.63.11↔ Osteoplastik [Osteotomie] im frontalen Alveolarkambereich oder mit Kontinuitätsdurchtrennung am horizontalen Mandibulaast ohne Distraction |
| 76.62.10↔ Offene Osteoplastik [Osteotomie] am Ramus mandibulae, ohne Distraction | 76.63.12↔ Osteoplastik [Osteotomie] zur Kinnverlagerung ohne Distraction |
| 76.62.20↔ Offene Osteoplastik [Osteotomie] am Ramus mandibulae, mit Distraction | 76.63.20↔ Verlagerung des Alveolarfortsatzes durch horizontale Distraction nach Osteotomie |
| 76.62.99↔ Offene Osteoplastik [Osteotomie] am Ramus mandibulae, sonstige | 76.63.21↔ Verlagerung der Mandibula durch Distraction nach Osteotomie im horizontalen Mandibulaast |
| 76.63.00↔ Osteoplastik [Osteotomie] am Corpus mandibulae, n.n.bez. | 76.63.99↔ Osteoplastik [Osteotomie] am Corpus mandibulae, sonstige |
| 76.63.10↔ Osteoplastik [Osteotomie] im seitlichen Alveolarkambereich oder mit frontaler Kontinuitätsdurchtrennung der Mandibula ohne Distraction | 76.64↔ Sonstige orthognathische Chirurgie an der Mandibula |

Prozedur D04-2

- | | |
|--|---|
| 76.65.00↔ Segmentale Osteoplastik [Osteotomie] der Maxilla, n.n.bez. | 76.66.10↔ Totale Osteoplastik [Osteotomie] der Maxilla ohne Distraction |
| 76.65.10↔ Segmentale Osteoplastik [Osteotomie] der Maxilla, ohne Distraction | 76.66.20↔ Osteotomie der Maxilla in der Le-Fort-I-Ebene in einem Stück mit Distraction |
| 76.65.20↔ Osteotomie der Maxilla im frontalen Alveolarkambereich, mit Distraction | 76.66.21↔ Osteotomie der Maxilla in der Le-Fort-I-Ebene in zwei Stücken mit Distraction |
| 76.65.21↔ Osteotomie der Maxilla im seitlichen Alveolarkambereich, mit Distraction | 76.66.22↔ Osteotomie der Maxilla in der Le-Fort-I-Ebene in drei oder mehr Stücken mit Distraction |
| 76.65.22↔ Osteotomie der Maxilla im frontalen und seitlichen Alveolarkambereich in mehreren Segmenten, mit Distraction | 76.66.30↔ Plastische Rekonstruktion und Augmentation der Maxilla durch totale Auflagerungsplastik |
| 76.65.99↔ Segmentale Osteoplastik [Osteotomie] der Maxilla, sonstige | 76.66.99↔ Totale Osteoplastik [Osteotomie] der Maxilla, sonstige |
| 76.66.00↔ Totale Osteoplastik [Osteotomie] der Maxilla, n.n.bez. | |

Prozedur D04-3

- 76.79.40↔ Sonstige offene Reposition kombinierter Mittelgesichtsfrakturen (Mehrfachfraktur)

Prozedur D04-4

- | | |
|--|--|
| 76.63.00↔ Osteoplastik [Osteotomie] am Corpus mandibulae, n.n.bez. | 76.63.99↔ Osteoplastik [Osteotomie] am Corpus mandibulae, sonstige |
| 76.63.10↔ Osteoplastik [Osteotomie] im seitlichen Alveolarkambereich oder mit frontaler Kontinuitätsdurchtrennung der Mandibula ohne Distraction | 76.64↔ Sonstige orthognathische Chirurgie an der Mandibula |
| 76.63.11↔ Osteoplastik [Osteotomie] im frontalen Alveolarkambereich oder mit Kontinuitätsdurchtrennung am horizontalen Mandibulaast ohne Distraction | 76.72↔ Offene Reposition einer Jochbein- und Jochbogenfraktur |
| 76.63.12↔ Osteoplastik [Osteotomie] zur Kinnverlagerung ohne Distraction | 76.74↔ Offene Reposition einer Maxillafraktur |
| 76.63.20↔ Verlagerung des Alveolarfortsatzes durch horizontale Distraction nach Osteotomie | 76.77.00↔ Offene Reposition einer Processus alveolaris-Fraktur, n.n.bez. |
| 76.63.21↔ Verlagerung der Mandibula durch Distraction nach Osteotomie im horizontalen Mandibulaast | 76.77.10↔ Offene Reposition einer Processus alveolaris-Fraktur der Maxilla |
| | 76.77.11↔ Offene Reposition einer Processus alveolaris-Fraktur der Mandibula |
| | 76.77.99↔ Offene Reposition einer Processus alveolaris-Fraktur, sonstige |

Prozedur D04-5

- | | |
|---|--|
| 76.76.00↔ Offene Reposition einer Mandibulafraktur, n.n.bez. | 76.76.99↔ Offene Reposition einer Mandibulafraktur, sonstige |
| 76.76.10↔ Offene Reposition einer Einfachfraktur des Corpus mandibulae | 76.77.00↔ Offene Reposition einer Processus alveolaris-Fraktur, n.n.bez. |
| 76.76.11↔ Offene Reposition einer Mehrfachfraktur des Corpus mandibulae | 76.77.10↔ Offene Reposition einer Processus alveolaris-Fraktur der Maxilla |
| 76.76.20↔ Offene Reposition (von außen) einer Einfach- oder Mehrfachfraktur des Ramus mandibulae | 76.77.11↔ Offene Reposition einer Processus alveolaris-Fraktur der Mandibula |
| 76.76.21↔ Offene Reposition (transoral) einer Einfach- oder Mehrfachfraktur des Ramus mandibulae | 76.77.99↔ Offene Reposition einer Processus alveolaris-Fraktur, sonstige |
| 76.76.30↔ Offene Reposition (transoral oder von außen) einer Fraktur des Processus articularis mandibulae | |

ADRG D05 Komplexe Eingriffe an den Speicheldrüsen

Prozedur in Tabelle D05-3

DRG D05A Komplexe Parotidektomie

Prozedur in Tabelle D05-4 und Hauptdiagnose in Tabelle D05-1 oder Hauptdiagnose in Tabelle D05-2

DRG D05B Komplexe Eingriffe an den Speicheldrüsen ausser komplexe Parotidektomien**Hauptdiagnose D05-1**

D11.0 Gutartige Neubildung Parotis

Hauptdiagnose D05-2

C07	Bösartige Neubildung der Parotis	C08.8	BNB: Große Speicheldrüsen, mehrere Teilbereiche überlapp
C08.0	Bösartige Neubildung: Glandula submandibularis	C08.9	Bösartige Neubildung: Große Speicheldrüse, nnbez
C08.1	Bösartige Neubildung: Glandula sublingualis		

Prozedur D05-3

26.31.00↔	Partielle Sialoadenektomie, n.n.bez.	26.32.11↔	Vollständige Parotidektomie mit Erhaltung des N. fazialis, mit intraoperatives Fazialismonitoring
26.31.10↔	Partielle Parotidektomie ohne intraoperatives Fazialismonitoring	26.32.20↔	Vollständige Parotidektomie mit Resektion und Rekonstruktion des N. fazialis
26.31.11↔	Partielle Parotidektomie mit intraoperatives Fazialismonitoring	26.32.30↔	Vollständige Resektion Glandula submandibularis
26.31.99↔	Partielle Sialoadenektomie, sonstige	26.32.99↔	Vollständige Sialoadenektomie, sonstige
26.32.00↔	Vollständige Sialoadenektomie, n.n.bez.		
26.32.10↔	Vollständige Parotidektomie mit Erhaltung des N. fazialis, ohne intraoperatives Fazialismonitoring		

Prozedur D05-4

26.32.00↔	Vollständige Sialoadenektomie, n.n.bez.	26.32.20↔	Vollständige Parotidektomie mit Resektion und Rekonstruktion des N. fazialis
26.32.10↔	Vollständige Parotidektomie mit Erhaltung des N. fazialis, ohne intraoperatives Fazialismonitoring	26.32.30↔	Vollständige Resektion Glandula submandibularis
26.32.11↔	Vollständige Parotidektomie mit Erhaltung des N. fazialis, mit intraoperatives Fazialismonitoring	26.32.99↔	Vollständige Sialoadenektomie, sonstige

ADRG D06 Aufwendige Eingriffe an Nasennebenhöhle, Mastoid, Mittelohr und andere Eingriffe an der Speicheldrüse

Mindestens eine Prozedur in Tabelle D06-2

DRG D06A Aufwendige Eingriffe an Nasennebenhöhle, Mastoid, Mittelohr und andere Eingriffe an der Speicheldrüse, mit komplexer Tympanoplastik oder Alter < 6 Jahre

(Alter < 16 Jahre oder Prozedur in Tabelle D06-3) und (Alter < 6 Jahre oder Prozedur in Tabelle D06-3)

DRG D06B Aufwendige Eingriffe an Nasennebenhöhle, Mastoid, Mittelohr und andere Eingriffe an der Speicheldrüse, Alter > 5 und < 16 Jahre, oder komplexer Eingriff an Mastoid oder NNH oder mit komplexer Diagnose, Alter > 15 Jahre

Alter < 16 Jahre oder Prozedur in Tabelle D06-3 oder Prozedur in Tabelle D06-4 oder Prozedur in Tabelle D06-5 oder Hauptdiagnose in Tabelle D06-1

DRG D06C Aufwendige Eingriffe an Nasennebenhöhle, Mastoid, Mittelohr und andere Eingriffe an der Speicheldrüse, Alter > 15 Jahre**Hauptdiagnose D06-1**

C00.0	Bösartige Neubildung: Äußere Oberlippe	C00.8	BNB: Lippe, mehrere Teilbereiche überlappend
C00.1	Bösartige Neubildung: Äußere Unterlippe	C00.9	Bösartige Neubildung: Lippe, nicht näher bezeichnet
C00.2	Bösartige Neubildung: Äußere Lippe, nicht näher bezeichnet	C01	Bösartige Neubildung des Zungengrundes
C00.3	Bösartige Neubildung: Oberlippe, Innenseite	C02.0	Bösartige Neubildung: Zungenrücken
C00.4	Bösartige Neubildung: Unterlippe, Innenseite	C02.1	Bösartige Neubildung: Zungenrand
C00.5	Bösartige Neubildung: Lippe, nnbez, Innenseite	C02.2	Bösartige Neubildung: Zungenunterfläche
C00.6	Bösartige Neubildung: Lippenkommissur	C02.3	BNB: Vordere zwei Drittel der Zunge, Bereich nnbez

C02.4	Bösartige Neubildung: Zungentonsille	C11.3	Bösartige Neubildung: Vorderwand des Nasopharynx
C02.8	BNB: Zunge, mehrere Teilbereiche überlappend	C11.8	BNB: Nasopharynx, mehrere Teilbereiche überlappend
C02.9	Bösartige Neubildung: Zunge, nicht näher bezeichnet	C11.9	Bösartige Neubildung: Nasopharynx, nicht näher bezeichnet
C03.0	Bösartige Neubildung: Oberkieferzahnfleisch	C12.0	Bösartige Neubildung des Recessus piriformis
C03.1	Bösartige Neubildung: Unterkieferzahnfleisch	C13.0	Bösartige Neubildung: Regio postcricioidea
C03.9	Bösartige Neubildung: Zahnfleisch, nicht näher bezeichnet	C13.1	BNB: Aryepiglottische Falte, hypopharyngeale Seite
C04.0	Bösartige Neubildung: Vorderer Teil des Mundbodens	C13.2	Bösartige Neubildung: Hinterwand des Hypopharynx
C04.1	Bösartige Neubildung: Seitlicher Teil des Mundbodens	C13.8	BNB: Hypopharynx, mehrere Teilbereiche überlappend
C04.8	BNB: Mundboden, mehrere Teilbereiche überlappend	C13.9	Bösartige Neubildung: Hypopharynx, nicht näher bezeichnet
C04.9	Bösartige Neubildung: Mundboden, nicht näher bezeichnet	C14.0	Bösartige Neubildung: Pharynx, nicht näher bezeichnet
C05.0	Bösartige Neubildung: Harter Gaumen	C14.2	BNB: Lymphatischer Rachenring [Waldeyer]
C05.1	Bösartige Neubildung: Weicher Gaumen	C14.8	BNB: Lippe, Mundhöhle u Pharynx, mehr Teilber überlapp
C05.2	Bösartige Neubildung: Uvula	C30.0	Bösartige Neubildung: Nasenhöhle
C05.8	BNB: Gaumen, mehrere Teilbereiche überlappend	C30.1	Bösartige Neubildung: Mittelohr
C05.9	Bösartige Neubildung: Gaumen, nicht näher bezeichnet	C31.0	Bösartige Neubildung: Sinus maxillaris [Kieferhöhle]
C06.0	Bösartige Neubildung: Wangenschleimhaut	C31.1	Bösartige Neubildung: Sinus ethmoidalis [Siebbeinzellen]
C06.1	Bösartige Neubildung: Vestibulum oris	C31.2	Bösartige Neubildung: Sinus frontalis [Stimnhöhle]
C06.2	Bösartige Neubildung: Retromolarregion	C31.3	Bösartige Neubildung: Sinus sphenoidalis [Keilbeinhöhle]
C06.8	BNB: Sonst u nnbez Teile Mund, mehrere Teilber überlapp	C31.8	BNB: Nasennebenhöhlen, mehrere Teilbereiche überlappend
C06.9	Bösartige Neubildung: Mund, nicht näher bezeichnet	C31.9	Bösartige Neubildung: Nasennebenhöhle, nnbez
C07	Bösartige Neubildung der Parotis	C32.0	Bösartige Neubildung: Glottis
C08.0	Bösartige Neubildung: Glandula submandibularis	C32.1	Bösartige Neubildung: Supraglottis
C08.1	Bösartige Neubildung: Glandula sublingualis	C32.2	Bösartige Neubildung: Subglottis
C08.8	BNB: Große Speicheldrüsen, mehrere Teilbereiche überlapp	C32.3	Bösartige Neubildung: Larynxknorpel
C08.9	Bösartige Neubildung: Große Speicheldrüse, nnbez	C32.8	BNB: Larynx, mehrere Teilbereiche überlappend
C09.0	Bösartige Neubildung: Fossa tonsillaris	C32.9	Bösartige Neubildung: Larynx, nicht näher bezeichnet
C09.1	Bösartige Neubildung: Gaumenbogen (vorderer) (hinterer)	C39.0	Bösartige Neubildung: Obere Atemwege, Teil nnbez
C09.8	BNB: Tonsille, mehrere Teilbereiche überlappend	C46.2	Kaposi-Sarkom Gaumen
C09.9	Bösartige Neubildung: Tonsille, nicht näher bezeichnet	C76.0	BNB ungenau bezeichneter Lok: Kopf, Gesicht u Hals
C10.0	Bösartige Neubildung: Vallecula epiglottica	H70.0	Akute Mastoiditis
C10.1	Bösartige Neubildung: Vorderfläche der Epiglottis	H70.1	Chronische Mastoiditis
C10.2	Bösartige Neubildung: Seitenwand des Oropharynx	K10.20	Maxill Absz oh Ang Ausbreit n retromaxill/Fossa canina
C10.3	Bösartige Neubildung: Hinterwand des Oropharynx	K10.21	Maxill Absz m Ang Ausbreit n retromaxill/Fossa canina
C10.4	Bösartige Neubildung: Kiemengang	K10.28	Sonst nbez entzündl Zustand Kiefer
C10.8	BNB: Oropharynx, mehrere Teilbereiche überlappend	K11.3	Speicheldrüsenabszess
C10.9	Bösartige Neubildung: Oropharynx, nicht näher bezeichnet	K12.20	Mund- (Boden-) Phlegmone
C11.0	Bösartige Neubildung: Obere Wand des Nasopharynx	K12.21	SubmandAbsz oA Ausbreit n mediast/parapharyng/zervik
C11.1	Bösartige Neubildung: Hinterwand des Nasopharynx	K12.22	SubmandAbsz m Ausbreit n mediast/parapharyng/zervik
C11.2	Bösartige Neubildung: Seitenwand des Nasopharynx	K12.28	Sonst Phlegmon u Absz Mund

Prozedur D06-2

19.52↔	Tympanoplastik Typ II	20.23.12↔	Tympanotomie mit Abdichtung der runden und/oder ovalen Fenstermembran
19.53↔	Tympanoplastik Typ III	20.23.13↔	Explorative Tympanotomie
19.54↔	Tympanoplastik Typ IV	20.23.99↔	Inzision am Mittelohr, sonstige
19.55↔	Tympanoplastik Typ V	20.41↔	Einfache Mastoidektomie
19.56.00↔	Tympanoplastik und Ossikuloplastik, n.n.bez.	20.42.00↔	Radikale Mastoidektomie, n.n.bez.
19.56.10↔	Tympanoplastik mit Antrotomie, Attikotomie, Attikoantrotomie oder Mastoidektomie, ohne Implantation einer Prothese oder mit Implantation eines autogenen Ossikels	20.42.10↔	Mastoidektomie, mit Freilegung des Fazialiskanals, ohne Dekompression des Nerven
19.56.11↔	Tympanoplastik mit Antrotomie, Attikotomie, Attikoantrotomie oder Mastoidektomie, mit Implantation einer alloplastischen, allogen oder xenogenen Prothese	20.42.11↔	Mastoidektomie, mit Freilegung des Fazialiskanals, mit Dekompression des Nerven
19.56.20↔	Tympanoplastik mit Anlage einer Ohrdrüsenhöhle (offene Kavität), ohne Implantation einer Prothese oder mit Implantation eines autogenen Ossikels	20.42.20↔	Mastoidektomie, subtotale Resektion des Felsenbeins (subtotale Petrosektomie), n.n.bez.
19.56.21↔	Tympanoplastik mit Anlage einer Ohrdrüsenhöhle (offene Kavität), mit Implantation einer alloplastischen, allogen oder xenogenen Prothese	20.42.21↔	Mastoidektomie, subtotale Resektion des Felsenbeins (subtotale Petrosektomie), ohne Obliteration
19.56.99↔	Tympanoplastik und Ossikuloplastik, sonstige	20.42.22↔	Mastoidektomie, subtotale Resektion des Felsenbeins (subtotale Petrosektomie), mit Obliteration von Fettgewebe
19.6↔	Revision einer Tympanoplastik	20.42.23↔	Mastoidektomie, subtotale Resektion des Felsenbeins (subtotale Petrosektomie), mit Obliteration von Muskelgewebe
19.9x.11↔	Verkleinerung einer Radikalhöhle	20.42.24↔	Mastoidektomie, subtotale Resektion des Felsenbeins (subtotale Petrosektomie), mit Obliteration von Fett- und Muskelgewebe
19.9x.12↔	Rekonstruktion des Mittelohrs, Reimplantation, Rekonstruktion der hinteren Gehörgangswand	20.42.30↔	Mastoidektomie, partielle Resektion des Felsenbeins, n.n.bez.
19.9x.13↔	Rekonstruktion des Mittelohrs	20.42.31↔	Mastoidektomie, partielle Resektion des Felsenbeins, ohne Obliteration
19.9x.14↔	Verschluss einer Mastoid-Fistel	20.42.32↔	Mastoidektomie, partielle Resektion des Felsenbeins, mit Obliteration von Fettgewebe
19.9x.19↔	Mikrochirurgische Operationen am Mittelohr, sonstige	20.42.33↔	Mastoidektomie, partielle Resektion des Felsenbeins, mit Obliteration von Muskelgewebe
19.9x.99↔	Sonstige plastische Rekonstruktion am Mittelohr, sonstige	20.42.34↔	Mastoidektomie, partielle Resektion des Felsenbeins, mit Obliteration von Fett- und Muskelgewebe
20.23.00↔	Inzision am Mittelohr, n.n.bez.		
20.23.10↔	Antrotomie		
20.23.11↔	Attikotomie		

20.42.99↔	Radikale Mastoidektomie, sonstige	22.62.20↔	Exzision einer Läsion am Sinus maxillaris, offen chirurgisch, n.n.bez.
20.49↔	Sonstige Mastoidektomie	22.62.21↔	Mediale Resektion der Kieferhöhlenwand, offen chirurgisch
20.51.00↔	Exzision einer Läsion am Mittelohr, n.n.bez.	22.62.29↔	Exzision einer Läsion am Sinus maxillaris, offen chirurgisch, sonstige
20.51.10↔	Exzision einer Läsion an der Paukenhöhle	22.62.99↔	Exzision einer Läsion am Sinus maxillaris durch anderen Zugang, sonstige
20.51.11↔	Exzision einer Läsion an der Pyramidenspitze	22.63.00↔	Ethmoidektomie, n.n.bez.
20.51.12↔	Exzision einer Läsion an der Otobasis	22.63.10↔	Ethmoidektomie von außen
20.51.99↔	Exzision einer Läsion am Mittelohr, sonstige	22.63.11↔	Ethmoidektomie, endonasal oder transmaxillär
20.71↔	Endolymphatischer Shunt	22.63.99↔	Ethmoidektomie, sonstige
20.72.00↔	Injektion am Innenohr, n.n.bez.	22.64↔	Sphenoidektomie
20.72.10↔	Destruktion durch Injektion in die Bogengänge	22.71↔	Verschluss einer Nasennebenhöhlenfistel
20.72.11↔	Destruktion durch Injektion in das Innenohr	22.79.00↔	Rekonstruktion einer Nasennebenhöhle, n.n.bez.
20.72.12↔	Destruktion durch Injektion in das Vestibulum	22.79.10↔	Rekonstruktion des Stirnbeins
20.72.13↔	Destruktion durch Injektion in Bogengänge, Innenohr und Vestibulum	22.79.11↔	Rekonstruktion oder Kranialisierung einer Stirnhöhlenwand
20.72.14↔	Labyrinthdestruktion durch Injektion	22.79.19↔	Sonstige Rekonstruktion einer Nasennebenhöhle
20.72.99↔	Injektion am Innenohr, sonstige	22.9x.00↔	Sonstige Operationen an den Nasennebenhöhlen, n.n.bez.
20.79.00↔	Sonstige Inzision, Exzision und Destruktion am Innenohr, n.n.bez.	22.9x.10↔	Sonstige Operationen an der Kieferhöhle
20.79.10↔	Exzision einer Läsion am Labyrinth	22.9x.11↔	Sonstige Operationen an Siebbein und Keilbeinhöhle
20.79.11↔	Kochleosaccotomie	22.9x.12↔	Sonstige Operationen an der Stirnhöhle
20.79.20↔	Labyrinthektomie, transtympanal	22.9x.13↔	Sanierung von Sinus ethmoidalis und einer oder mehreren anderen Nasennebenhöhlen
20.79.21↔	Labyrinthektomie, transmastoidal	22.9x.14↔	Sphenoethmoidektomie
20.79.22↔	Labyrinthdestruktion, transtympanal	22.9x.20↔	Operationen an mehreren Nasennebenhöhlen, radikal
20.79.23↔	Labyrinthdestruktion, transmastoidal	22.9x.21↔	Operationen an mehreren Nasennebenhöhlen, radikal mit Einbruch in die Flügelgaumengrube
20.79.99↔	Sonstige Inzision, Exzision und Destruktion am Innenohr, sonstige	22.9x.22↔	Operationen an mehreren Nasennebenhöhlen, endonasal, mit Entlastung eines Abszesses
20.92↔	Revision einer Mastoidektomie	22.9x.23↔	Operationen an mehreren Nasennebenhöhlen, endonasal, mit Darstellung der Schädelbasis (endonasale Pansinusoperation)
20.93↔	Plastische Rekonstruktion am runden und ovalen Fenster	22.9x.24↔	Operationen an mehreren Nasennebenhöhlen, endonasal, mit Teilentfernung der Lamina papyracea oder Schlitzzung der Periorbita
22.02↔	Aspiration oder Spülung einer Nasennebenhöhle per Vias naturales	22.9x.25↔	Operationen an mehreren Nasennebenhöhlen, kombiniert endonasal und von außen
22.2x.00↔	Endonasale Nasennebenhöhlen-Eröffnung, n.n.bez.	22.9x.29↔	Operationen an mehreren Nasennebenhöhlen, sonstige
22.2x.10↔	Infundibulotomie ohne Kieferhöhlenfensterung	22.9x.99↔	Sonstige Operationen an den Nasennebenhöhlen, sonstige
22.2x.11↔	Infundibulotomie mit Kieferhöhlenfensterung	26.12↔	Offene Biopsie an Speicheldrüse oder -gang
22.2x.20↔	Endonasale Nasennebenhöhlen-Eröffnung durch Ballondilatation, n.n.bez.	26.21↔	Marsupialisation einer Speicheldrüsenzyste
22.2x.21↔	Endonasale Nasennebenhöhlen-Eröffnung durch Ballondilatation, Keilbeinhöhle	26.29.00↔	Sonstige Exzision einer Läsion an einer Speicheldrüse, n.n.bez.
22.2x.22↔	Endonasale Nasennebenhöhlen-Eröffnung durch Ballondilatation, Stirnhöhle	26.29.10↔	Destruktion einer Speicheldrüse, n.n.bez.
22.2x.23↔	Endonasale Nasennebenhöhlen-Eröffnung durch Ballondilatation, Kieferhöhle	26.29.99↔	Sonstige Exzision einer Läsion an einer Speicheldrüse, sonstige
22.2x.28↔	Endonasale Nasennebenhöhlen-Eröffnung durch Ballondilatation, mehrere Nasennebenhöhlen	26.30↔	Sialoadenektomie, n.n.bez.
22.2x.29↔	Endonasale Nasennebenhöhlen-Eröffnung durch Ballondilatation, sonstige	26.41.00↔	Naht einer Risswunde an einer Speicheldrüse, n.n.bez.
22.2x.99↔	Sonstige Endonasale Nasennebenhöhlen-Eröffnung	26.41.10↔	Naht einer Risswunde an einem Speicheldrüsengang
22.31↔	Radikale Kieferhöhlen-Operation	26.41.99↔	Naht einer Risswunde an einer Speicheldrüse, sonstige
22.41.00↔	Sinusotomie des Sinus frontalis, n.n.bez.	26.42↔	Verschluss einer Speicheldrüsenfistel
22.41.10↔	Sinusotomie des Sinus frontalis von außen	26.49.00↔	Sonstige plastische Rekonstruktion an Speicheldrüse oder -gang, n.n.bez.
22.41.11↔	Sinusotomie des Sinus frontalis, endonasal	26.49.10↔	Fistulisierung einer Speicheldrüse
22.41.12↔	Sinusotomie des Sinus frontalis, Anlage einer Mediandrainage	26.49.11↔	Transplantation einer Speichelgangöffnung
22.41.99↔	Sinusotomie des Sinus frontalis, sonstige	26.49.12↔	Verlagerung eines Speicheldrüsenausführungsganges
22.42.00↔	Sinusektomie des Sinus frontalis, n.n.bez.	26.49.99↔	Sonstige plastische Rekonstruktion an Speicheldrüse oder -gang, sonstige
22.42.10↔	Osteoplastische Stirnhöhlenoperation mit Obliteration	26.99.00↔	Sonstige Operation an Speicheldrüse und -gang, n.n.bez.
22.42.11↔	Osteoplastische Stirnhöhlenoperation ohne Obliteration	26.99.10↔	Unterbindung des Ductus parotideus (Stenon-Gang)
22.42.99↔	Sinusektomie des Sinus frontalis, sonstige	26.99.20↔	Interventionelle Sialendoskopie, n.n.bez.
22.50↔	Sinusotomie, n.n.bez.	26.99.21↔	Interventionelle Sialendoskopie mit Dilatation
22.51↔	Ethmoidotomie	26.99.22↔	Interventionelle Sialendoskopie mit Entfernung eines Fremdkörpers oder Steines
22.52↔	Sphenoidotomie	26.99.23↔	Interventionelle Sialendoskopie mit intraduktaler Lithotripsie und Entfernung von Fragmenten
22.53↔	Inzision an mehreren Nasennebenhöhlen	26.99.24↔	Interventionelle Sialendoskopie mit Einsatz eines Lasers
22.60↔	Sinusektomie, n.n.bez.	26.99.29↔	Interventionelle Sialendoskopie, sonstige
22.61↔	Exzision einer Läsion am Sinus maxillaris durch den Zugang nach Caldwell-Luc	26.99.99↔	Sonstige Operation an Speicheldrüse und -gang, sonstige
22.62.00↔	Exzision einer Läsion am Sinus maxillaris durch anderen Zugang, n.n.bez.	27.0†↔	Drainage an Gesicht und Mundboden
22.62.10↔	Exzision einer Läsion am Sinus maxillaris, endoskopisch, n.n.bez.		
22.62.11↔	Endonasale Resektion der medialen Kieferhöhlenwand		
22.62.19↔	Exzision einer Läsion am Sinus maxillaris, endoskopisch, sonstige		

Prozedur D06-3

19.52↔	Tympanoplastik Typ II	19.56.20↔	Tympanoplastik mit Anlage einer Ohrdrüsenhöhle (offene Kavität), ohne Implantation einer Prothese oder mit Implantation eines autogenen Ossikels
19.53↔	Tympanoplastik Typ III	19.56.21↔	Tympanoplastik mit Anlage einer Ohrdrüsenhöhle (offene Kavität), mit Implantation einer alloplastischen, allogenen oder xenogenen Prothese
19.54↔	Tympanoplastik Typ IV	19.56.99↔	Tympanoplastik und Ossikuloplastik, sonstige
19.55↔	Tympanoplastik Typ V		
19.56.00↔	Tympanoplastik und Ossikuloplastik, n.n.bez.		
19.56.10↔	Tympanoplastik mit Antrotomie, Attikotomie, Attikoantrotomie oder Mastoidektomie, ohne Implantation einer Prothese oder mit Implantation eines autogenen Ossikels		
19.56.11↔	Tympanoplastik mit Antrotomie, Attikotomie, Attikoantrotomie oder Mastoidektomie, mit Implantation einer alloplastischen, allogenen oder xenogenen Prothese		

Prozedur D06-4

20.41↔	Einfache Mastoidektomie	20.42.24↔	Mastoidektomie, subtotale Resektion des Felsenbeins (subtotale Petrosektomie), mit Obliteration von Fett- und Muskelgewebe
20.42.00↔	Radikale Mastoidektomie, n.n.bez.	20.42.30↔	Mastoidektomie, partielle Resektion des Felsenbeins, n.n.bez.
20.42.10↔	Mastoidektomie, mit Freilegung des Fazialiskanals, ohne Dekompression des Nerven	20.42.31↔	Mastoidektomie, partielle Resektion des Felsenbeins, ohne Obliteration
20.42.11↔	Mastoidektomie, mit Freilegung des Fazialiskanals, mit Dekompression des Nerven	20.42.32↔	Mastoidektomie, partielle Resektion des Felsenbeins, mit Obliteration von Fettgewebe
20.42.20↔	Mastoidektomie, subtotale Resektion des Felsenbeins (subtotale Petrosektomie), n.n.bez.	20.42.33↔	Mastoidektomie, partielle Resektion des Felsenbeins, mit Obliteration von Muskelgewebe
20.42.21↔	Mastoidektomie, subtotale Resektion des Felsenbeins (subtotale Petrosektomie), ohne Obliteration	20.42.34↔	Mastoidektomie, partielle Resektion des Felsenbeins, mit Obliteration von Fett- und Muskelgewebe
20.42.22↔	Mastoidektomie, subtotale Resektion des Felsenbeins (subtotale Petrosektomie), mit Obliteration von Fettgewebe	20.42.99↔	Radikale Mastoidektomie, sonstige
20.42.23↔	Mastoidektomie, subtotale Resektion des Felsenbeins (subtotale Petrosektomie), mit Obliteration von Muskelgewebe	20.49↔	Sonstige Mastoidektomie

Prozedur D06-5

22.41.00↔	Sinusotomie des Sinus frontalis, n.n.bez.	22.79.11↔	Rekonstruktion oder Kranialisierung einer Stirnhöhlenwand
22.41.10↔	Sinusotomie des Sinus frontalis von außen	22.79.19↔	Sonstige Rekonstruktion einer Nasennebenhöhle
22.41.11↔	Sinusotomie des Sinus frontalis, endonasal	22.9x.13↔	Sanierung von Sinus ethmoidalis und einer oder mehreren anderen Nasennebenhöhlen
22.41.12↔	Sinusotomie des Sinus frontalis, Anlage einer Mediandrainage	22.9x.14↔	Sphenoethmoidektomie
22.41.99↔	Sinusotomie des Sinus frontalis, sonstige	22.9x.20↔	Operationen an mehreren Nasennebenhöhlen, radikal
22.42.00↔	Sinusektomie des Sinus frontalis, n.n.bez.	22.9x.21↔	Operationen an mehreren Nasennebenhöhlen, radikal mit Einbruch in die Flügelgaumengrube
22.42.10↔	Osteoplastische Stirnhöhlenoperation mit Obliteration	22.9x.22↔	Operationen an mehreren Nasennebenhöhlen, endonasal, mit Entlastung eines Abszesses
22.42.11↔	Osteoplastische Stirnhöhlenoperation ohne Obliteration	22.9x.23↔	Operationen an mehreren Nasennebenhöhlen, endonasal, mit Darstellung der Schädelbasis (endonasale Pansinusoperation)
22.42.99↔	Sinusektomie des Sinus frontalis, sonstige	22.9x.24↔	Operationen an mehreren Nasennebenhöhlen, endonasal, mit Teilentfernung der Lamina papyracea oder Schlitzung der Periorbita
22.63.00↔	Ethmoidektomie, n.n.bez.	22.9x.25↔	Operationen an mehreren Nasennebenhöhlen, kombiniert endonasal und von außen
22.63.10↔	Ethmoidektomie von außen		
22.63.11↔	Ethmoidektomie, endonasal oder transmaxillär		
22.63.99↔	Ethmoidektomie, sonstige		
22.64↔	Sphenoidektomie		
22.71↔	Verschluss einer Nasennebenhöhlenfistel		
22.79.00↔	Rekonstruktion einer Nasennebenhöhle, n.n.bez.		
22.79.10↔	Rekonstruktion des Stirnbeins		

ADRG D08**Eingriffe an Mundhöhle und Mund bei bösartiger Neubildung**

Hauptdiagnose in Tabelle D08-1 und Prozedur in Tabelle D08-2

DRG D08A**Eingriffe an Mundhöhle und Mund bei bösartiger Neubildung mit schweren CC**

PCCL > 2

DRG D08B**Eingriffe an Mundhöhle und Mund bei bösartiger Neubildung****Hauptdiagnose D08-1**

C00.0	Bösartige Neubildung: Äußere Oberlippe	C00.5	Bösartige Neubildung: Lippe, n.bez., Innenseite
C00.1	Bösartige Neubildung: Äußere Unterlippe	C00.6	Bösartige Neubildung: Lippenkommissur
C00.2	Bösartige Neubildung: Äußere Lippe, nicht näher bezeichnet	C00.8	BNB: Lippe, mehrere Teilbereiche überlappend
C00.3	Bösartige Neubildung: Oberlippe, Innenseite	C00.9	Bösartige Neubildung: Lippe, nicht näher bezeichnet
C00.4	Bösartige Neubildung: Unterlippe, Innenseite	C01	Bösartige Neubildung des Zungengrundes

C02.0	Bösartige Neubildung: Zungenrücken	C10.3	Bösartige Neubildung: Hinterwand des Oropharynx
C02.1	Bösartige Neubildung: Zungenrand	C10.4	Bösartige Neubildung: Kiemengang
C02.2	Bösartige Neubildung: Zungenunterfläche	C10.8	BNB: Oropharynx, mehrere Teilbereiche überlappend
C02.3	BNB: Vordere zwei Drittel der Zunge, Bereich nnbez	C10.9	Bösartige Neubildung: Oropharynx, nicht näher bezeichnet
C02.4	Bösartige Neubildung: Zungentonsille	C11.0	Bösartige Neubildung: Obere Wand des Nasopharynx
C02.8	BNB: Zunge, mehrere Teilbereiche überlappend	C11.1	Bösartige Neubildung: Hinterwand des Nasopharynx
C02.9	Bösartige Neubildung: Zunge, nicht näher bezeichnet	C11.2	Bösartige Neubildung: Seitenwand des Nasopharynx
C03.0	Bösartige Neubildung: Oberkieferzahnfleisch	C11.3	Bösartige Neubildung: Vorderwand des Nasopharynx
C03.1	Bösartige Neubildung: Unterkieferzahnfleisch	C11.8	BNB: Nasopharynx, mehrere Teilbereiche überlappend
C03.9	Bösartige Neubildung: Zahnfleisch, nicht näher bezeichnet	C11.9	Bösartige Neubildung: Nasopharynx, nicht näher bezeichnet
C04.0	Bösartige Neubildung: Vorderer Teil des Mundbodens	C12	Bösartige Neubildung des Recessus piriformis
C04.1	Bösartige Neubildung: Seitlicher Teil des Mundbodens	C13.0	Bösartige Neubildung: Regio postcricoida
C04.8	BNB: Mundboden, mehrere Teilbereiche überlappend	C13.1	BNB: Aryepiglottische Falte, hypopharyngeale Seite
C04.9	Bösartige Neubildung: Mundboden, nicht näher bezeichnet	C13.2	Bösartige Neubildung: Hinterwand des Hypopharynx
C05.0	Bösartige Neubildung: Harter Gaumen	C13.8	BNB: Hypopharynx, mehrere Teilbereiche überlappend
C05.1	Bösartige Neubildung: Weicher Gaumen	C13.9	Bösartige Neubildung: Hypopharynx, nicht näher bezeichnet
C05.2	Bösartige Neubildung: Uvula	C14.0	Bösartige Neubildung: Pharynx, nicht näher bezeichnet
C05.8	BNB: Gaumen, mehrere Teilbereiche überlappend	C14.2	BNB: Lymphatischer Rachenring [Waldeyer]
C05.9	Bösartige Neubildung: Gaumen, nicht näher bezeichnet	C14.8	BNB: Lippe, Mundhöhle u Pharynx, mehr Teilber überlapp
C06.0	Bösartige Neubildung: Wangenschleimhaut	C30.0	Bösartige Neubildung: Nasenhöhle
C06.1	Bösartige Neubildung: Vestibulum oris	C30.1	Bösartige Neubildung: Mittelohr
C06.2	Bösartige Neubildung: Retromolarregion	C31.0	Bösartige Neubildung: Sinus maxillaris [Kieferhöhle]
C06.8	BNB: Sonst u nnbez Teile Mund, mehrere Teilber überlapp	C31.1	Bösartige Neubildung: Sinus ethmoidalis [Siebbeinzellen]
C06.9	Bösartige Neubildung: Mund, nicht näher bezeichnet	C31.2	Bösartige Neubildung: Sinus frontalis [Stirnhöhle]
C07	Bösartige Neubildung der Parotis	C31.3	Bösartige Neubildung: Sinus sphenoidalis [Keilbeinhöhle]
C08.0	Bösartige Neubildung: Glandula submandibularis	C31.8	BNB: Nasennebenhöhlen, mehrere Teilbereiche überlappend
C08.1	Bösartige Neubildung: Glandula sublingualis	C31.9	Bösartige Neubildung: Nasennebenhöhle, nnbez
C08.8	BNB: Große Speicheldrüsen, mehrere Teilbereiche überlapp	C32.0	Bösartige Neubildung: Glottis
C08.9	Bösartige Neubildung: Große Speicheldrüse, nnbez	C32.1	Bösartige Neubildung: Supraglottis
C09.0	Bösartige Neubildung: Fossa tonsillaris	C32.2	Bösartige Neubildung: Subglottis
C09.1	Bösartige Neubildung: Gaumenbogen (vorderer) (hinterer)	C32.3	Bösartige Neubildung: Larynxknorpel
C09.8	BNB: Tonsille, mehrere Teilbereiche überlappend	C32.8	BNB: Larynx, mehrere Teilbereiche überlappend
C09.9	Bösartige Neubildung: Tonsille, nicht näher bezeichnet	C32.9	Bösartige Neubildung: Larynx, nicht näher bezeichnet
C10.0	Bösartige Neubildung: Vallecula epiglottica	C39.0	Bösartige Neubildung: Obere Atemwege, Teil nnbez
C10.1	Bösartige Neubildung: Vorderfläche der Epiglottis	C46.2	Kaposi-Sarkom Gaumen
C10.2	Bösartige Neubildung: Seitenwand des Oropharynx	C76.0	BNB ungenau bezeichneter Lok: Kopf, Gesicht u Hals

Prozedur D08-2

23.6↔	Prothetisches Zahnimplantat	25.94↔	Sonstige Glossotomie
24.0↔	Inzision an Zahnfleisch und Alveolarkamm	27.1↔	Inzision am Gaumen
24.11.00↔	Biopsie am Zahnfleisch, n.n.bez.	27.21.00↔	Biopsie am knöchernen Gaumen, n.n.bez.
24.11.20↔	Offene Biopsie (mit Inzision) am Zahnfleisch	27.21.20↔	Offene Biopsie (mit Inzision) am knöchernen Gaumen
24.11.99↔	Biopsie am Zahnfleisch, sonstige	27.21.99↔	Biopsie am knöchernen Gaumen, sonstige
24.12.00↔	Biopsie an einer Zahnalveole, n.n.bez.	27.22.00↔	Biopsie an Uvula und weichem Gaumen, n.n.bez.
24.12.20↔	Offene Biopsie (mit Inzision) an einer Zahnalveole	27.22.20↔	Offene Biopsie (mit Inzision) an Uvula und weichem Gaumen
24.12.99↔	Biopsie an einer Zahnalveole, sonstige	27.22.99↔	Biopsie an Uvula und weichem Gaumen, sonstige
24.2x.00↔	Gingivaplastik, n.n.bez.	27.23.00↔	Biopsie an der Lippe, n.n.bez.
24.2x.10↔	Gingivaplastik mit Transplantat oder Implantat	27.23.99↔	Biopsie an der Lippe, sonstige
24.2x.99↔	Gingivaplastik, sonstige	27.24.00↔	Biopsie in der Mundhöhle, an nicht bezeichneter Struktur, n.n.bez.
24.31↔	Exzision von Läsion oder Gewebe am Zahnfleisch	27.24.20↔	Offene Biopsie (mit Inzision) an Wangenschleimhaut, Mundboden und sonstigen Strukturen in der Mundhöhle
24.4x.00↔	Exzision einer Zahnläsion am Kiefer, n.n.bez.	27.24.99↔	Biopsie in der Mundhöhle, an nicht bezeichneter Struktur, sonstige
24.4x.10↔	Exzision einer Zahnläsion am Kiefer mit Eröffnung von Kieferhöhle oder Nasenboden	27.31.00↔	Lokale Exzision oder Destruktion von Läsion oder Gewebe am knöchernen Gaumen, n.n.bez.
24.4x.11↔	Exzision einer Zahnläsion am Kiefer mit Nervendarstellung	27.31.10↔	Lokale Exzision von Läsion oder Gewebe am knöchernen Gaumen
24.4x.99↔	Exzision einer Zahnläsion am Kiefer, sonstige	27.31.20↔	Partielle Exzision von Läsion oder Gewebe am knöchernen Gaumen
24.5x.00↔	Alveoloplastik, n.n.bez.	27.31.30↔	Destruktion von Läsion oder Gewebe am knöchernen Gaumen
24.5x.10↔	Alveoloplastik mit Transplantat	27.31.99↔	Lokale Exzision oder Destruktion von Läsion oder Gewebe am knöchernen Gaumen, sonstige
24.5x.99↔	Alveoloplastik, sonstige	27.32.00↔	Ausgedehnte Exzision oder Destruktion von Läsion oder Gewebe am knöchernen Gaumen, n.n.bez.
24.91.10↔	Vestibulumplastik	27.32.10↔	Totale transorale Exstirpation von Läsion oder Gewebe am knöchernen Gaumen
24.91.11↔	Mundbodensenkung	27.32.11↔	Radikale transmandibuläre Exzision [En-bloc-Resektion] von Läsion oder Gewebe am knöchernen Gaumen
24.91.99↔	Extension oder Vertiefung des Sulcus buccolabialis oder lingualis, sonstige		
25.02↔	Offene Biopsie an der Zunge		
25.1↔	Exzision oder Destruktion von Läsion oder Gewebe an der Zunge		
25.59.00↔	Sonstige Zungenrekonstruktion und Zungenplastik, n.n.bez.		
25.59.10↔	Plastische Rekonstruktion der Zunge, n.n.bez.		
25.59.99↔	Sonstige Zungenrekonstruktion und Zungenplastik, sonstige		
25.93↔	Lösung von Adhäsion an der Zunge		



27.32.12↔	Radikale transfazial Exzision [En-bloc-Resektion] von Läsion oder Gewebe am knöchernen Gaumen	86.4x.21↔	Radikale Exzision einer Hautläsion des Halses mit Transplantation oder Transposition von Haut
27.32.99↔	Ausgedehnte Exzision oder Destruktion von Läsion oder Gewebe am knöchernen Gaumen, sonstige	86.4x.22↔	Radikale Exzision einer Hautläsion an Schulter und Axilla mit Transplantation oder Transposition von Haut
27.42↔	Ausgedehnte Exzision einer Läsion an der Lippe	86.4x.23↔	Radikale Exzision einer Hautläsion an Oberarm und Ellenbogen mit Transplantation oder Transposition von Haut
27.43.00↔	Sonstige Exzision von Läsion oder Gewebe an der Lippe, n.n.bez.	86.4x.24↔	Radikale Exzision einer Hautläsion des Unterarmes mit Transplantation oder Transposition von Haut
27.43.10↔	Sonstige Exzision von Läsion oder Gewebe an der Lippe, lokale Exzision	86.4x.25↔	Radikale Exzision einer Hautläsion der Hand mit Transplantation oder Transposition von Haut
27.43.99↔	Sonstige Exzision von Läsion oder Gewebe an der Lippe, sonstige	86.4x.26↔	Radikale Exzision einer Hautläsion an Brustwand und Rücken mit Transplantation oder Transposition von Haut
27.44.00↔	Radikale Exzision einer Läsion an der Lippe, n.n.bez.	86.4x.27↔	Radikale Exzision einer Hautläsion an die Bauchregion mit Transplantation oder Transposition von Haut
27.44.10↔	Radikale Exzision einer Läsion an der Lippe mit histographischer Kontrolle	86.4x.28↔	Radikale Exzision einer Hautläsion der Leisten- und Genitalregion mit Transplantation oder Transposition von Haut
27.44.20↔	Radikale Exzision einer Hautläsion der Lippe mit Transplantation oder Transposition von Haut	86.4x.29↔	Radikale Exzision einer Hautläsion anderer Lokalisation mit Transplantation oder Transposition von Haut
27.44.99↔	Radikale Exzision einer Läsion an der Lippe, sonstige	86.4x.2a↔	Radikale Exzision einer Hautläsion am Gesäss mit Transplantation oder Transposition von Haut
27.49.00↔	Sonstige Exzision in der Mundhöhle, n.n.bez.	86.4x.2b↔	Radikale Exzision einer Hautläsion der unteren Extremität mit Transplantation oder Transposition von Haut
27.49.10↔	Exzision an der Wange	86.69.10↔	Kleinflächige Spalthauttransplantation an den Kopf (außer Lippe und Mund)
27.49.11↔	Exzision am Mundboden	86.69.11↔	Kleinflächige Spalthauttransplantation an den Hals
27.49.99↔	Sonstige Exzision in der Mundhöhle, sonstige	86.69.12↔	Kleinflächige Spalthauttransplantation an Schulter und Oberarm
27.53↔	Verschluss einer Fistel im Mund	86.69.13↔	Kleinflächige Spalthauttransplantation an den Unterarm
27.54.00↔	Plastische Rekonstruktion einer (angeborenen) Lippenspalte, n.n.bez.	86.69.14↔	Kleinflächige Spalthauttransplantation an die Hand
27.54.99↔	Plastische Rekonstruktion einer (angeborenen) Lippenspalte, sonstige	86.69.15↔	Kleinflächige Spalthauttransplantation an Brustwand und Rücken
27.55.00↔	Vollhauttransplantat an Lippe und Mund, n.n.bez.	86.69.16↔	Kleinflächige Spalthauttransplantation an der Bauchregion
27.55.10↔	Kleinflächiges Vollhauttransplantat an Lippe und Mund	86.69.17↔	Kleinflächige Spalthauttransplantation an die Leisten- und Genitalregion
27.55.20↔	Grossflächiges Vollhauttransplantat an Lippe und Mund	86.69.18↔	Kleinflächige Spalthauttransplantation an Oberschenkel und Unterschenkel
27.55.99↔	Vollhauttransplantat an Lippe und Mund, sonstige	86.69.19↔	Kleinflächige Spalthauttransplantation an andere Lokalisation
27.58↔	Revision eines gestielten oder freien Lappens oder freien Hauttransplantates an Lippe und Mund	86.69.1a↔	Kleinflächige Spalthauttransplantation am Fuss
27.59.20↔	Kleinflächige Weichteildeckung durch kultivierte Keratinozyten an der Lippe	86.69.20↔	Grossflächige Spalthauttransplantation am Kopf (ausser Lippe und Mund)
27.59.21↔	Grossflächige Weichteildeckung durch kultivierte Keratinozyten an der Lippe	86.69.21↔	Grossflächige Spalthauttransplantation am Hals
27.59.30↔	Kleinflächige temporäre Weichteildeckung durch Kombination mehrerer Verfahren an der Lippe	86.69.22↔	Grossflächige Spalthauttransplantation an Schulter und Oberarm
27.59.31↔	Grossflächige temporäre Weichteildeckung durch Kombination mehrerer Verfahren an der Lippe	86.69.23↔	Grossflächige Spalthauttransplantation am Unterarm
27.59.41↔	Sonstige plastische Rekonstruktion an Lippe und Mund mit gestieltem Fernlappen	86.69.24↔	Grossflächige Spalthauttransplantation an der Hand
27.59.60↔	Einsetzen eines Gewebeexpanders an der Lippe	86.69.25↔	Grossflächige Spalthauttransplantation an Brustwand und Rücken
27.59.99↔	Sonstige plastische Rekonstruktion an Lippe und Mund, sonstige	86.69.26↔	Grossflächige Spalthauttransplantation an der Bauchregion
27.71↔	Inzision an der Uvula	86.69.27↔	Grossflächige Spalthauttransplantation an der Leisten- und Genitalregion
27.72↔	Exzision an der Uvula	86.69.28↔	Grossflächige Spalthauttransplantation am Gesäss
27.79↔	Sonstige Operationen an der Uvula	86.69.29↔	Grossflächige Spalthauttransplantation, andere Lokalisation
27.92↔	Inzision an der Mundhöhle, nicht bezeichnete Struktur	86.69.2a↔	Grossflächige Spalthauttransplantation an Oberschenkel und Unterschenkel
27.99↔	Sonstige Operationen in der Mundhöhle	86.69.2b↔	Grossflächige Spalthauttransplantation am Fuss
86.4x.10↔	Radikale Exzision einer Hautläsion am Kopf mit histographischer Kontrolle	86.83.13↔	Gewebereduktionsplastik an Unterarm
86.4x.11↔	Radikale Exzision einer Hautläsion des Halses mit histographischer Kontrolle	86.83.14↔	Gewebereduktionsplastik an Hand
86.4x.13↔	Radikale Exzision einer Hautläsion an Unterarm und Hand mit histographischer Kontrolle	86.83.15↔	Gewebereduktionsplastik an der Bauchregion
86.4x.17↔	Radikale Exzision einer Hautläsion an Leisten- und Genitalregion und Gesäss mit histographischer Kontrolle	86.83.16↔	Gewebereduktionsplastik an der Leisten- und Genitalregion oder am Gesäss
86.4x.18↔	Radikale Exzision einer Hautläsion der unteren Extremität mit histographischer Kontrolle	86.83.17↔	Gewebereduktionsplastik an der unteren Extremität
86.4x.19↔	Radikale Exzision einer Hautläsion anderer Lokalisation mit histographischer Kontrolle	86.83.19↔	Gewebereduktionsplastik an anderer Lokalisation
86.4x.20↔	Radikale Exzision einer Hautläsion am Kopf mit Transplantation oder Transposition von Haut		

ADRG D09**Tonsillektomie bei bösartiger Neubildung oder verschiedene Eingriffe an Ohr, Nase, Mund und Hals mit äusserst schweren CC**

Hauptdiagnose in Tabelle D09-1 und Prozedur in Tabelle D09-2 oder mindestens eine Prozedur in Tabelle D09-3 und PCCL > 3

DRG D09Z**Tonsillektomie bei bösartiger Neubildung oder verschiedene Eingriffe an Ohr, Nase, Mund und Hals mit äusserst schweren CC****Hauptdiagnose D09-1**

C00.0	Bösartige Neubildung: Äußere Oberlippe	C10.1	Bösartige Neubildung: Vorderfläche der Epiglottis
C00.1	Bösartige Neubildung: Äußere Unterlippe	C10.2	Bösartige Neubildung: Seitenwand des Oropharynx
C00.2	Bösartige Neubildung: Äußere Lippe, nicht näher bezeichnet	C10.3	Bösartige Neubildung: Hinterwand des Oropharynx
C00.3	Bösartige Neubildung: Oberlippe, Innenseite	C10.4	Bösartige Neubildung: Kiemengang
C00.4	Bösartige Neubildung: Unterlippe, Innenseite	C10.8	BNB: Oropharynx, mehrere Teilbereiche überlappend
C00.5	Bösartige Neubildung: Lippe, nnbez, Innenseite	C10.9	Bösartige Neubildung: Oropharynx, nicht näher bezeichnet
C00.6	Bösartige Neubildung: Lippenkommissur	C11.0	Bösartige Neubildung: Obere Wand des Nasopharynx
C00.8	BNB: Lippe, mehrere Teilbereiche überlappend	C11.1	Bösartige Neubildung: Hinterwand des Nasopharynx
C00.9	Bösartige Neubildung: Lippe, nicht näher bezeichnet	C11.2	Bösartige Neubildung: Seitenwand des Nasopharynx
C01	Bösartige Neubildung des Zungengrundes	C11.3	Bösartige Neubildung: Vorderwand des Nasopharynx
C02.0	Bösartige Neubildung: Zungenrücken	C11.8	BNB: Nasopharynx, mehrere Teilbereiche überlappend
C02.1	Bösartige Neubildung: Zungenrand	C11.9	Bösartige Neubildung: Nasopharynx, nicht näher bezeichnet
C02.2	Bösartige Neubildung: Zungenunterfläche	C12	Bösartige Neubildung des Recessus piriformis
C02.3	BNB: Vordere zwei Drittel der Zunge, Bereich nnbez	C13.0	Bösartige Neubildung: Regio postcricioidea
C02.4	Bösartige Neubildung: Zungentonsille	C13.1	BNB: Aryepiglottische Falte, hypopharyngeale Seite
C02.8	BNB: Zunge, mehrere Teilbereiche überlappend	C13.2	Bösartige Neubildung: Hinterwand des Hypopharynx
C02.9	Bösartige Neubildung: Zunge, nicht näher bezeichnet	C13.8	BNB: Hypopharynx, mehrere Teilbereiche überlappend
C03.0	Bösartige Neubildung: Oberkieferzahnfleisch	C13.9	Bösartige Neubildung: Hypopharynx, nicht näher bezeichnet
C03.1	Bösartige Neubildung: Unterkieferzahnfleisch	C14.0	Bösartige Neubildung: Pharynx, nicht näher bezeichnet
C03.9	Bösartige Neubildung: Zahnfleisch, nicht näher bezeichnet	C14.2	BNB: Lymphatischer Rachenring [Waldeyer]
C04.0	Bösartige Neubildung: Vorderer Teil des Mundbodens	C14.8	BNB: Lippe, Mundhöhle u Pharynx, mehr Teilber überlapp
C04.1	Bösartige Neubildung: Seitlicher Teil des Mundbodens	C30.0	Bösartige Neubildung: Nasenhöhle
C04.8	BNB: Mundboden, mehrere Teilbereiche überlappend	C30.1	Bösartige Neubildung: Mittelohr
C04.9	Bösartige Neubildung: Mundboden, nicht näher bezeichnet	C31.0	Bösartige Neubildung: Sinus maxillaris [Kieferhöhle]
C05.0	Bösartige Neubildung: Harter Gaumen	C31.1	Bösartige Neubildung: Sinus ethmoidalis [Siebbeinzellen]
C05.1	Bösartige Neubildung: Weicher Gaumen	C31.2	Bösartige Neubildung: Sinus frontalis [Stirnhöhle]
C05.2	Bösartige Neubildung: Uvula	C31.3	Bösartige Neubildung: Sinus sphenoidalis [Keilbeinhöhle]
C05.8	BNB: Gaumen, mehrere Teilbereiche überlappend	C31.8	BNB: Nasennebenhöhlen, mehrere Teilbereiche überlappend
C05.9	Bösartige Neubildung: Gaumen, nicht näher bezeichnet	C31.9	Bösartige Neubildung: Nasennebenhöhle, nnbez
C06.0	Bösartige Neubildung: Wangenschleimhaut	C32.0	Bösartige Neubildung: Glottis
C06.1	Bösartige Neubildung: Vestibulum oris	C32.1	Bösartige Neubildung: Supraglottis
C06.2	Bösartige Neubildung: Retromolarregion	C32.2	Bösartige Neubildung: Subglottis
C06.8	BNB: Sonst u nnbez Teile Mund, mehrere Teilber überlapp	C32.3	Bösartige Neubildung: Larynxknorpel
C06.9	Bösartige Neubildung: Mund, nicht näher bezeichnet	C32.8	BNB: Larynx, mehrere Teilbereiche überlappend
C07	Bösartige Neubildung der Parotis	C32.9	Bösartige Neubildung: Larynx, nicht näher bezeichnet
C08.0	Bösartige Neubildung: Glandula submandibularis	C39.0	Bösartige Neubildung: Obere Atemwege, Teil nnbez
C08.1	Bösartige Neubildung: Glandula sublingualis	C46.2	Kaposi-Sarkom Gaumen
C08.8	BNB: Große Speicheldrüsen, mehrere Teilbereiche überlapp	C76.0	BNB ungenau bezeichneter Lok: Kopf, Gesicht u Hals
C08.9	Bösartige Neubildung: Große Speicheldrüse, nnbez	D00.0	Carcinoma in situ Lippe/Mundhöhle/Pharynx
C09.0	Bösartige Neubildung: Fossa tonsillaris	D02.0	Carcinoma in situ Larynx
C09.1	Bösartige Neubildung: Gaumenbogen (vorderer) (hinterer)	D37.0	NB unsich/unbek Verhalt Lippe Mundhöh Pharynx
C09.8	BNB: Tonsille, mehrere Teilbereiche überlappend	D38.0	NB unsich/unbek Verhalt Larynx
C09.9	Bösartige Neubildung: Tonsille, nicht näher bezeichnet	H60.2	Otitis externa maligna
C10.0	Bösartige Neubildung: Vallecula epiglottica		

Prozedur D09-2

28.0↔	Inzision und Drainage an Tonsillen und peritonsillären Strukturen	28.3x.12↔	Abszessonsillektomie mit Adenoidektomie
28.2x.00↔	Tonsillektomie ohne Adenoidektomie, n.n.bez.	28.3x.99↔	Tonsillektomie mit Adenoidektomie, sonstige
28.2x.10↔	Partielle Resektion der Tonsille [Tonsillotomie] ohne Adenoidektomie	28.4↔	Exzision eines Tonsillenrestes
28.2x.11↔	Totale Tonsillektomie ohne Adenoidektomie	28.5x.00↔	Exzision der Zungengrundtonsille, n.n.bez.
28.2x.12↔	Abszessonsillektomie	28.5x.10↔	Exzision der Zungengrundtonsille, transoral
28.2x.99↔	Tonsillektomie ohne Adenoidektomie, sonstige	28.5x.11↔	Exzision der Zungengrundtonsille, durch Pharyngotomie
28.3x.00↔	Tonsillektomie mit Adenoidektomie, n.n.bez.	28.5x.99↔	Exzision der Zungengrundtonsille, sonstige
28.3x.10↔	Partielle Resektion der Tonsille [Tonsillotomie] mit Adenoidektomie	28.7x.00↔	Blutstillung nach Tonsillektomie und Adenoidektomie, n.n.bez.
28.3x.11↔	Totale Tonsillektomie mit Adenoidektomie	28.7x.10↔	Blutstillung nach Tonsillektomie
		28.7x.11↔	Blutstillung nach Adenoidektomie
		28.7x.99↔	Blutstillung nach Tonsillektomie und Adenoidektomie, sonstige

28.91↔	Entfernen eines Fremdkörpers von Tonsillen und Adenoiden durch Inzision	28.99↔	Sonstige Operationen an Tonsillen und Adenoiden
28.92↔	Exzision einer Läsion an Tonsillen und Adenoiden		

Prozedur D09-3

06.09.00↔	Sonstige Inzision im Gebiet der Schilddrüse, n.n.bez.	18.79↔	Sonstige plastische Rekonstruktion am äusseren Ohr
06.09.10↔	Sonstige Inzision im Gebiet der Schilddrüse, ohne weitere Massnahmen	18.9↔	Sonstige Operation am äusseren Ohr
06.09.11↔	Sonstige Inzision im Gebiet der Schilddrüse, Drainage	19.0↔	Mobilisation des Stapes
06.09.99↔	Sonstige Inzision im Gebiet der Schilddrüse, sonstige	19.11↔	Stapedektomie und Stapesplastik mit Einpassen einer Stapesprothese
06.91↔	Durchtrennung des Isthmus thyreoideae	19.19.00↔	Sonstige Stapedektomie und Stapesplastiken, n.n.bez.
09.3↔	Sonstige Operationen an der Tränendrüse	19.19.10↔	Stapedotomie mit Einpassen einer autogenen Stapes-Prothese (Inkus-Stapedotomie)
09.6↔	Exzision an Tränensack und ableitenden Tränenwegen	19.19.11↔	Stapedotomie mit Einpassen einer alloplastischen Stapes-Prothese (Inkus-Stapedotomie)
09.81↔	Dakryozystorhinostomie	19.19.12↔	Malleo-Stapedotomie
09.99↔	Sonstige Operation am Tränensystem	19.19.99↔	Sonstige Stapedektomie und Stapesplastiken, sonstige
18.01↔	Perforation des Ohrläppchens	19.21↔	Revision einer Stapedotomie, Stapedektomie und Stapesplastik mit Inkus-Ersatz
18.02↔	Inzision am äusseren Gehörgang	19.29.00↔	Sonstige Revision einer Stapedotomie, Stapedektomie und Stapesplastik, n.n. bez.
18.09↔	Sonstige Inzision am äusseren Ohr	19.29.10↔	Sonstige Revision einer Stapedotomie und Stapedektomie mit Stapes-Prothese
18.21.00↔	Exzision einer präaurikulären Fistel oder eines präaurikulären Sinus, n.n.bez.	19.29.11↔	Sonstige Revision einer Stapedotomie und Stapedektomie mit autogener Stapes-Prothese
18.21.10↔	Exzision einer präaurikulären Fistel oder eines präaurikulären Sinus, nicht histographisch kontrolliert	19.29.12↔	Sonstige Revision einer Stapedotomie und Stapedektomie mit alloplastischer Stapes-Prothese
18.21.11↔	Exzision einer präaurikulären Fistel oder eines präaurikulären Sinus, histographisch kontrolliert	19.29.13↔	Sonstige Revision einer Stapesplastik (ohne Inkus-Ersatz)
18.21.99↔	Exzision einer präaurikulären Fistel oder eines präaurikulären Sinus, sonstige	19.29.99↔	Sonstige Revision einer Stapedotomie, Stapedektomie und Stapesplastik, sonstige
18.29.00↔	Exzision oder Destruktion einer anderen Läsion am äusseren Ohr, n.n.bez.	19.3↔	Sonstige Operationen an den Gehörknöchelchen
18.29.01↔	Destruktion einer Läsion am äusseren Ohr oder im äusseren Gehörgang	19.4↔	Myringoplastik
18.29.10↔	Exzision einer anderen Läsion am äusseren Ohr oder im äusseren Gehörgang, nicht histographisch kontrolliert	19.52↔	Tympanoplastik Typ II
18.29.11↔	Exzision einer anderen Läsion am äusseren Ohr oder im äusseren Gehörgang, histographisch kontrolliert	19.53↔	Tympanoplastik Typ III
18.29.99↔	Exzision oder Destruktion einer anderen Läsion am äusseren Ohr, sonstige	19.54↔	Tympanoplastik Typ IV
18.31.00↔	Radikale Exzision einer Läsion am äusseren Ohr, n.n.bez.	19.55↔	Tympanoplastik Typ V
18.31.10↔	Radikale Exzision einer Läsion am äusseren Ohr oder im äusseren Gehörgang oder partielle Resektion der Ohrmuschel, nicht histographisch kontrolliert	19.56.00↔	Tympanoplastik und Ossikuloplastik, n.n.bez.
18.31.11↔	Radikale Exzision einer Läsion am äusseren Ohr oder im äusseren Gehörgang oder partielle Resektion der Ohrmuschel, histographisch kontrolliert	19.56.10↔	Tympanoplastik mit Antrotomie, Attikotomie, Attikoantrotomie oder Mastoidektomie, ohne Implantation einer Prothese oder mit Implantation eines autogenen Ossikels
18.31.19↔	Radikale Exzision einer Läsion am äusseren Ohr, sonstige	19.56.11↔	Tympanoplastik mit Antrotomie, Attikotomie, Attikoantrotomie oder Mastoidektomie, mit Implantation einer alloplastischen, allogenen oder xenogenen Prothese
18.39.10↔	Resektion der Ohrmuschel, total, nicht histographisch kontrolliert	19.56.20↔	Tympanoplastik mit Anlage einer Ohrradikalhöhle (offene Kavität), ohne Implantation einer Prothese oder mit Implantation eines autogenen Ossikels
18.39.11↔	Resektion der Ohrmuschel, total, histographisch kontrolliert	19.56.21↔	Tympanoplastik mit Anlage einer Ohrradikalhöhle (offene Kavität), mit Implantation einer alloplastischen, allogenen oder xenogenen Prothese
18.39.19↔	Sonstige Resektion der Ohrmuschel, sonstige	19.56.99↔	Tympanoplastik und Ossikuloplastik, sonstige
18.5↔	Chirurgische Korrektur abstehender Ohren	19.6↔	Revision einer Tympanoplastik
18.6x.00↔	Rekonstruktion des äusseren Gehörgangs, n.n.bez.	19.9x.11↔	Verkleinerung einer Radikalhöhle
18.6x.10↔	Erweiterung des äusseren Gehörgangs	19.9x.12↔	Rekonstruktion des Mittelohrs, Reimplantation, Rekonstruktion der hinteren Gehörgangswand
18.6x.20↔	Rekonstruktion eines (bestehenden) äusseren Gehörgangs	19.9x.13↔	Rekonstruktion des Mittelohrs
18.6x.30↔	Konstruktion eines (nicht bestehenden) äusseren Gehörgangs	19.9x.14↔	Verschluss einer Mastoid-Fistel
18.6x.99↔	Rekonstruktion des äusseren Gehörgangs, sonstige	19.9x.19↔	Mikrochirurgische Operationen am Mittelohr, sonstige
18.71.00↔	Ohrmuschelaufbau, n.n.bez.	19.9x.99↔	Sonstige plastische Rekonstruktion am Mittelohr, sonstige
18.71.10↔	Ohrmuschelaufbau, partiell, n.n.bez.	20.21↔	Inzision am Mastoid
18.71.11↔	Ohrmuschelaufbau, partiell mit Gewebeexpander	20.22↔	Inzision an den Pyramidenzellen
18.71.12↔	Ohrmuschelaufbau, partiell mit Galealappen	20.23.00↔	Inzision am Mittelohr, n.n.bez.
18.71.13↔	Ohrmuschelaufbau, partiell mit Knorpeltransplantat	20.23.10↔	Antrotomie
18.71.14↔	Ohrmuschelaufbau, partiell mit mikrovaskulärem Lappen	20.23.11↔	Attikotomie
18.71.19↔	Ohrmuschelaufbau, partiell, sonstige	20.23.12↔	Tympanotomie mit Abdichtung der runden und/oder ovalen Fenstermembran
18.71.20↔	Ohrmuschelaufbau, total, n.n.bez.	20.23.13↔	Explorative Tympanotomie
18.71.21↔	Ohrmuschelaufbau, total mit Gewebeexpander	20.23.99↔	Inzision am Mittelohr, sonstige
18.71.22↔	Ohrmuschelaufbau, total mit Galealappen	20.32.00↔	Biopsie an Mittel- und Innenohr, n.n.bez.
18.71.23↔	Ohrmuschelaufbau, total mit Knorpeltransplantat	20.32.01↔	Biopsie am Mittelohr
18.71.24↔	Ohrmuschelaufbau, total mit mikrovaskulärem Lappen	20.32.02↔	Biopsie am Innenohr
18.71.29↔	Ohrmuschelaufbau, total, sonstige	20.32.99↔	Biopsie an Mittel- und Innenohr, sonstige
18.71.30↔	Implantation von alloplastischen Materialien beim Aufbau einer Ohrmuschel		
18.71.99↔	Ohrmuschelaufbau, sonstige		
18.72↔	Reinsertion eines amputierten Ohres		

20.51.00↔	Exzision einer Läsion am Mittelohr, n.n.bez.	21.5↔	Submuköse Resektion des Nasenseptums
20.51.10↔	Exzision einer Läsion an der Paukenhöhle	21.82↔	Verschluss einer Nasenfistel
20.51.11↔	Exzision einer Läsion an der Pyramidenspitze	21.91↔	Lösung von Synechien der Nase
20.51.12↔	Exzision einer Läsion an der Otobasis	30.01↔	Marsupialisation einer Larynxzyste
20.51.99↔	Exzision einer Läsion am Mittelohr, sonstige	30.09.00↔	Sonstige Exzision oder Destruktion von Läsion oder Gewebe am Larynx, n.n.bez.
20.59↔	Sonstige Exzision am Mittelohr	30.09.10↔	Exzision oder Destruktion von Läsion oder Gewebe am Larynx ohne Thyreotomie
20.61.00↔	(Initiale) Fenestration am Innenohr, n.n.bez.	30.09.11↔	Dekortikation / Stripping einer Stimmlippe, ohne Thyreotomie
20.61.10↔	Fenestration am Innenohr, ohne Implantation einer Prothese (initiales Verfahren)	30.09.20↔	Exzision oder Destruktion von Läsion oder Gewebe am Larynx, durch Thyreotomie
20.61.99↔	(Initiale) Fenestration am Innenohr, sonstige	30.09.21↔	Dekortikation / Stripping einer Stimmlippe, durch Thyreotomie
20.62.00↔	Revision einer Fenestration am Innenohr, n.n.bez.	30.09.99↔	Sonstige Exzision oder Destruktion von Läsion oder Gewebe am Larynx, sonstige
20.62.10↔	Revision einer Fenestration am Innenohr, ohne Implantation einer Prothese	30.21↔	Epiglottidektomie
20.62.99↔	Revision einer Fenestration am Innenohr, sonstige	30.22.00↔	Chordektomie, n.n.bez.
20.8↔	Operationen an der Tuba auditiva	30.22.10↔	Chordektomie, endolaryngeal
20.91↔	Tympanosympathektomie	30.22.11↔	Chordektomie, durch Thyreotomie
20.99.10↔	Implantation von Knochenverankerungen am Felsenbein, Mittel- oder Innenohr	30.22.99↔	Chordektomie, sonstige
20.99.20↔	Verschluss einer Labyrinthfistel	31.3↔	Sonstige Inzisionen an Larynx und Trachea
20.99.30↔	Entfernung eines Kochleaimplantats oder implantierbaren Hörgerätes	31.45↔	Offene Biopsie an Larynx oder Trachea
20.99.99↔	Sonstige Operationen an Innen- und Mittelohr, sonstige	31.61↔	Naht einer Rissverletzung am Larynx
21.07↔	Stillung einer Epistaxis durch Exzision von nasaler Mukosa und Hauttransplantation an Septum und laterale Nasenwand	31.62↔	Verschluss einer Larynxfistel
21.31.10↔	Lokale Exzision einer endonasalen Läsion, Zugang endonasal	31.63↔	Revision einer Laryngostomie
21.31.12↔	Destruktion einer endonasalen Läsion	31.64↔	Versorgung einer Larynxfraktur
21.32.10↔	Exzision und lokale Destruktion einer anderen Läsion an der Nase, nicht histographisch kontrolliert	31.75↔	Rekonstruktion der Trachea und Konstruktion eines künstlichen Larynx
21.32.11↔	Exzision und lokale Destruktion einer anderen Läsion an der Nase, histographisch kontrolliert	31.92↔	Lösung von Adhäsionen an Trachea oder Larynx
		31.98↔	Sonstige Operationen am Larynx

ADRG D12**Andere Eingriffe an Ohr, Nase, Mund und Hals**

Mindestens eine Prozedur in Tabelle D12-1

DRG D12A**Andere aufwendige Eingriffe an Ohr, Nase, Mund und Hals**

Mindestens eine Prozedur in Tabelle D12-2

DRG D12B**Andere Eingriffe an Ohr, Nase, Mund und Hals****Prozedur D12-1**

00.55.00↔	Einsetzen von peripheren Gefäßstent(s) mit Medikamenten-Freisetzung, n.n.bez.	01.24.12↔	Sonstige Kraniotomie zur Entleerung eines epiduralen Empyems
00.55.11↔	Einsetzen von peripheren Gefäßstent(s) mit Medikamenten-Freisetzung, drug eluting überlange Stents (>10 cm)	01.24.13↔	Sonstige Kraniotomie, Einlegen von alloplastischem Material oder Medikamententrägers in den Schädelknochen oder Epiduralraum
00.55.99↔	Einsetzen von peripheren Gefäßstent(s) mit Medikamenten-Freisetzung, sonstige	01.24.14↔	Sonstige Kraniotomie, Entfernung von alloplastischem Material oder Medikamententrägers aus Schädelknochen oder Epiduralraum
00.63↔	Perkutanes Einsetzen von Stent(s) an A. carotis	01.24.15↔	Sonstige Kraniotomie, Entfernung eines Fremdkörpers aus Schädelknochen oder Epiduralraum
00.64↔	Perkutanes Einsetzen von Stent(s) an sonstigen präzerebralen (extrakraniellen) Arterien	01.24.16↔	Sonstige Kraniotomie, sonstige Drainage epiduraler Flüssigkeit oder aus sonstigen Gründen
00.65.00↔	Perkutanes Einsetzen von sonstigem(n) intrakraniellen vaskulären Stent(s), n.n.bez.	01.24.20↔	Kraniotomie der Kalotte als Zugang, n.n.bez.
00.65.11↔	Perkutanes transluminale Einsetzen von intrakraniellen vaskulären Mikrostent(s)	01.24.21↔	Bohrlochtrepanation der Kalotte als Zugang
00.65.99↔	Perkutanes Einsetzen von sonstigem(n) intrakraniellen vaskulären Stent(s), sonstige	01.24.22↔	Stereotaktisch geführte Schädelöffnung über die Kalotte als Zugang
00.67.00↔	Perkutanes Einsetzen von zentralen Gefäßstent(s), n.n.bez.	01.24.29↔	Kraniotomie der Kalotte als Zugang, sonstige
00.67.10↔	Perkutanes Einsetzen von Gefäßstent(s) in die V. cava	01.24.30↔	Zugang zur Schädelbasis, n.n.bez.
00.67.20↔	Perkutanes Einsetzen von Gefäßstent(s) in die V. porta	01.24.31↔	Zugang zur Schädelbasis, transoral
00.67.99↔	Perkutanes Einsetzen von zentralen Gefäßstent(s), sonstige	01.24.32↔	Zugang zur Schädelbasis, transoral mit Spaltung des weichen Gaumens
01.15↔	Biopsie am Schädel	01.24.33↔	Zugang zur Schädelbasis, transoral mit Spaltung des weichen und harten Gaumens
01.21↔	Inzision und Drainage an den kranialen Sinus	01.24.34↔	Zugang zur Schädelbasis, transsphenoidal
01.24.00↔	Sonstige Kraniotomie, n.n.bez.	01.24.35↔	Zugang zur Schädelbasis, transthemoidal
01.24.10↔	Sonstige Kraniotomie mit Dekompression	01.24.36↔	Zugang zur Schädelbasis, transmastoidal
01.24.11↔	Sonstige Kraniotomie zur Entleerung eines epiduralen Hämatoms		

01.24.37↔	Zugang zur Schädelbasis, translabyrinthär	04.74.99↔	Sonstige Anastomose eines kranialen oder peripheren Nervs, sonstige
01.24.38↔	Zugang zur Schädelbasis, transpyramidal	04.92.00↔	Implantation oder Ersetzen der Elektrode(n) eines peripheren Neurostimulators, n.n.bez.
01.24.39↔	Zugang zur Schädelbasis, sonstige	04.92.10↔	Implantation oder Ersetzen der Elektrode(n) eines temporären peripheren Neurostimulators, Einzelelektrodensystems, Teststimulation
01.24.3a↔	Zugang zur Schädelbasis, transkondylär	04.92.11↔	Implantation oder Ersetzen der Elektrode(n) eines temporären peripheren Neurostimulators, Mehrelektrodensystems, Teststimulation
01.24.3b↔	Zugang zur Schädelbasis, transorbital	04.92.20↔	Implantation oder Ersetzen der Elektrode(n) eines permanenten peripheren Neurostimulators, Stabelektrode, Einzelelektrodensystems, perkutan
01.24.3c↔	Zugang zur Schädelbasis, mit Le-Fort-I-Osteotomie	04.92.21↔	Implantation oder Ersetzen der Elektrode(n) eines permanenten peripheren Neurostimulators, Stabelektrode, Mehrelektrodensystems, perkutan
01.24.3d↔	Zugang zur Schädelbasis, transnasal-transcribiform	04.92.30↔	Implantation oder Ersetzen der Elektrode(n) eines permanenten peripheren Neurostimulators, Plattenelektrode, Einzelelektrodensystems, offen chirurgisch
01.24.3e↔	Zugang zur Schädelbasis, transnasal-transclival	04.92.31↔	Implantation oder Ersetzen der Elektrode(n) eines permanenten peripheren Neurostimulators, Plattenelektrode, Mehrelektrodensystems, offen chirurgisch
01.24.3f↔	Zugang zur Schädelbasis, transoral-transclival	04.92.40↔	Implantation oder Ersetzen einer Vagusnervstimulationselektrode
01.24.3g↔	Zugang zur Schädelbasis, transnasal-transpterygoidal	04.92.99↔	Implantation oder Ersetzen der Elektrode(n) eines peripheren Neurostimulators, sonstige
01.24.99↔	Sonstige Kraniotomie, sonstige	04.94.10↔	Revision (ohne Ersetzen) der Elektrode(n) eines peripheren Neurostimulators, n.n.bez.
01.25.00↔	Sonstige Kraniektomie, n.n.bez.	04.94.11↔	Revision (ohne Ersetzen) der Elektrode(n) eines peripheren Neurostimulators, Stabelektrode, Einzelelektrodensystem
01.25.10↔	Sonstige Kraniektomie mit Dekompression	04.94.12↔	Revision (ohne Ersetzen) der Elektrode(n) eines peripheren Neurostimulators, Stabelektrode, Mehrelektrodensystem
01.25.11↔	Sonstige Kraniektomie zur Entleerung eines epiduralen Hämatoms	04.94.13↔	Revision (ohne Ersetzen) der Elektrode(n) eines peripheren Neurostimulators, Plattenelektrode, Einzelelektrodensystem
01.25.12↔	Sonstige Kraniektomie zur Entleerung eines epiduralen Empyems	04.94.14↔	Revision (ohne Ersetzen) der Elektrode(n) eines peripheren Neurostimulators, Plattenelektrode, Mehrelektrodensystem
01.25.13↔	Sonstige Kraniektomie zur Entfernung eines Fremdkörpers aus Schädelknochen oder Epiduralraum	04.94.99↔	Revision (ohne Ersetzen) der Elektrode(n) eines peripheren Neurostimulators, sonstige
01.25.14↔	Sonstige Kraniektomie mit Einlegen von alloplastischem Material oder eines Medikamententrägers in den Schädelknochen oder Epiduralraum	04.99.00↔	Sonstige Operation an kranialen und peripheren Nerven, n.n.bez.
01.25.19↔	Sonstige Kraniektomie zur Drainage epiduraler Flüssigkeit oder aus sonstigen Gründen	04.99.10↔	Implantation oder Ersetzen einer peripheren Neuroprothese
01.25.20↔	Sonstige Kraniektomie, Rekraniektomie mit Einbringen einer Drainage	04.99.11↔	Revision (ohne Ersetzen) einer peripheren Neuroprothese
01.25.21↔	Sonstige Kraniektomie, Rekraniektomie zur Entfernung von alloplastischem Material oder eines Medikamententrägers aus dem Schädelknochen oder Epiduralraum	04.99.12↔	Entfernung einer peripheren Neuroprothese
01.25.99↔	Sonstige Kraniektomie, sonstige	04.99.99↔	Sonstige Operation an kranialen und peripheren Nerven, sonstige
04.02↔	Durchtrennung des N. trigeminus	05.21↔	Exzision des Ganglion sphenopalatinum
04.04.00↔	Sonstige Inzision an kranialen und peripheren Nerven, n.n.bez.	05.22↔	Zervikale Sympathektomie
04.04.10↔	Sonstige Inzision am N. vestibulocochlearis	05.25↔	Periarterielle Sympathektomie
04.04.11↔	Sonstige Inzision an intrakraniellen Anteilen von sonstigen Hirnnerven und Ganglien	05.26↔	Thorakale Sympathektomie
04.04.20↔	Sonstige Inzision an extrakraniellen Hirnnerven	05.29↔	Sonstige Sympathektomie und Exzision eines Ganglions
04.04.30↔	Sonstige Inzision am Plexus brachialis	06.12↔	Offene Biopsie an der Schilddrüse
04.04.31↔	Sonstige Inzision an Nerven der Schulter	06.13.12↔	Offene Biopsie an der Nebenschilddrüse
04.04.32↔	Sonstige Inzision an Nerven des Armes und der Hand	06.13.99↔	Biopsie an der Nebenschilddrüse, sonstige
04.04.33↔	Sonstige Inzision an Nerven des Rumpfes und der unteren Extremität	06.7x.00↔	Exzision des Ductus thyreoglossus, n.n.bez.
04.04.99↔	Sonstige Inzision an kranialen und peripheren Nerven, sonstige	06.7x.10↔	Exzision einer medianen Halszyste, ohne Resektion des medialen Zungenbeines
04.05.00↔	Exzision (und Destruktion) des Ganglion Gasseri, n.n.bez.	06.7x.11↔	Exzision einer medianen Halszyste, mit Resektion des medialen Zungenbeines
04.05.10↔	Exzision des Ganglion Gasseri	06.7x.12↔	Exzision einer medianen Halsfistel, ohne Resektion des medialen Zungenbeines
04.05.20↔	Destruktion des Ganglion Gasseri	06.7x.13↔	Exzision einer medianen Halsfistel, mit Resektion des medialen Zungenbeines
04.05.99↔	Exzision (und Destruktion) des Ganglion Gasseri, sonstige	06.7x.14↔	Sekundärer Eingriff zur Exzision des Ductus thyreoglossus, mit Resektion des medialen Zungenbeines
04.41↔	Dekompression an der Wurzel des N. trigeminus	06.7x.15↔	Sekundärer Eingriff zur Exzision des Ductus thyreoglossus, ohne Resektion des medialen Zungenbeines
04.49.00↔	Sonstige Dekompression oder Lösung von Adhäsionen an peripherem Nerv oder Ganglion, n.n.bez.	06.7x.99↔	Exzision des Ductus thyreoglossus, sonstige
04.49.10↔	Sonstige Dekompression oder Lösung von Adhäsionen am Plexus brachialis	08.22.00↔	Exzision einer anderen kleineren Läsion am Augenlid, n.n.bez.
04.49.11↔	Sonstige Dekompression oder Lösung von Adhäsionen an Nerven der Schulter	08.22.10↔	Exzision einer anderen kleineren Läsion am Augenlid, nicht histographisch kontrolliert (mikrographische Chirurgie)
04.49.12↔	Sonstige Dekompression oder Lösung von Adhäsionen an Nerven des Armes	08.22.11↔	Exzision einer anderen kleineren Läsion am Augenlid, histographisch kontrolliert (mikrographische Chirurgie)
04.49.13↔	Sonstige Dekompression oder Lösung von Adhäsionen an Nerven der Hand		
04.49.14↔	Sonstige Dekompression oder Lösung von Adhäsionen am Plexus lumbosacralis, Leiste und Beckenboden		
04.49.15↔	Sonstige Dekompression oder Lösung von Adhäsionen an Nerven des Beines		
04.49.16↔	Sonstige Dekompression oder Lösung von Adhäsionen an Nerven des Fusses		
04.49.99↔	Sonstige Dekompression oder Lösung von Adhäsionen an sonstigen peripheren Nerven oder Ganglion, sonstige		
04.71↔	Hypoglosso-faziale Anastomose		
04.72↔	Akzessorio-faziale Anastomose		
04.74.00↔	Sonstige Anastomose eines kranialen oder peripheren Nervs, n.n.bez.		
04.74.10↔	Fazio-faziale Nerven-Anastomose		
04.74.11↔	Interkosto-faszikuläre Nerven-Anastomose		

08.22.99↔	Exzision einer anderen kleineren Läsion am Augenlid, sonstige	21.09.10↔	Stillung einer Epistaxis durch Ligatur der A. sphenopalatina
08.23.00↔	Exzision einer grösseren Läsion am Augenlid, nicht durchgehend, n.n.bez.	21.32.10↔	Exzision und lokale Destruktion einer anderen Läsion an der Nase, nicht histographisch kontrolliert
08.23.10↔	Exzision einer grösseren Läsion am Augenlid, nicht durchgehend, nicht histographisch kontrolliert (mikrographische Chirurgie)	21.32.11↔	Exzision und lokale Destruktion einer anderen Läsion an der Nase, histographisch kontrolliert
08.23.11↔	Exzision einer grösseren Läsion am Augenlid, nicht durchgehend, histographisch kontrolliert (mikrographische Chirurgie)	21.4x.00↔	Resektion der Nase, n.n.bez.
08.23.99↔	Exzision einer grösseren Läsion am Augenlid, nicht durchgehend, sonstige	21.4x.10↔	Resektion der Nase, partiell, nicht histographisch kontrolliert
08.24.00↔	Exzision einer grösseren Läsion am Augenlid, perforierend, n.n.bez.	21.4x.11↔	Resektion der Nase, partiell, histographisch kontrolliert
08.24.10↔	Exzision einer grösseren Läsion am Augenlid, perforierend, nicht histographisch kontrolliert (mikrographische Chirurgie)	21.4x.20↔	Resektion der Nase, subtotal, nicht histographisch kontrolliert
08.24.11↔	Exzision einer grösseren Läsion am Augenlid, perforierend, histographisch kontrolliert (mikrographische Chirurgie)	21.4x.21↔	Resektion der Nase, subtotal, histographisch kontrolliert
08.24.99↔	Exzision einer grösseren Läsion am Augenlid, perforierend, sonstige	21.4x.30↔	Resektion der Nase, total, nicht histographisch kontrolliert
09.44↔	Intubation des Ductus nasolacrimalis	21.4x.31↔	Resektion der Nase, total, histographisch kontrolliert
16.61.00↔	Sekundäres Einsetzen eines Augenimplantats, n.n.bez.	21.4x.99↔	Sonstige Resektion der Nase
16.61.10↔	Sekundäres Einsetzen eines Augenimplantats, Haut-Fettgewebe-Transplantat	21.99.00↔	Sonstige Nasenoperationen, n.n.bez.
16.61.99↔	Sekundäres Einsetzen eines Augenimplantats, sonstige	21.99.10↔	Einseitige Resektion einer Choanalatresie transnasal endoskopisch
16.62.00↔	Revision und Reinsertion eines Augenimplantats, n.n.bez.	21.99.20↔	Beidseitige Resektion einer Choanalatresie transnasal endoskopisch
16.62.10↔	Revision eines Augenimplantats	21.99.99↔	Sonstige Nasenoperationen, sonstige
16.62.20↔	Wechsel eines Augenimplantats, Einführung eines Haut-Fettgewebe-Transplantates	27.58↔	Revision eines gestielten oder freien Lappens oder freien Hauttransplantates an Lippe und Mund
16.62.29↔	Sonstiger Wechsel eines Augenimplantats	27.59.20↔	Kleinflächige Weichteildeckung durch kultivierte Keratinozyten an der Lippe
16.62.99↔	Sonstige Revision und Reinsertion eines Augenimplantats	27.59.21↔	Grossflächige Weichteildeckung durch kultivierte Keratinozyten an der Lippe
16.63↔	Revision einer Eukleationstasche mit Transplantat	27.59.30↔	Kleinflächige temporäre Weichteildeckung durch Kombination mehrerer Verfahren an der Lippe
16.64↔	Sonstige Revision einer Eukleationstasche	27.59.31↔	Grossflächige temporäre Weichteildeckung durch Kombination mehrerer Verfahren an der Lippe
16.66↔	Sonstige Revision einer Exenterationshöhle	27.59.41↔	Sonstige plastische Rekonstruktion an Lippe und Mund mit gestieltem Fernlappen
16.81↔	Versorgung einer Orbitawunde	27.59.60↔	Einsetzen eines Gewebeexpanders an der Lippe
16.98.10↔	Rekonstruktion der Orbita, n.n.bez.	27.59.99↔	Sonstige plastische Rekonstruktion an Lippe und Mund, sonstige
16.98.11↔	Rekonstruktion der Orbitawand mit mikrovaskulärem Lappen	27.61↔	Naht einer Rissverletzung am Gaumen
16.98.19↔	Sonstige Rekonstruktion der Orbitawand	27.62.00↔	Korrektur einer Gaumenspalte, n.n.bez.
16.98.20↔	Knöcherne Dekompression der Orbita	27.62.10↔	Primäre plastische Rekonstruktion am knöchernen Gaumen ohne Knochentransplantat
16.98.21↔	Resektion von Fettgewebe aus der Orbita	27.62.11↔	Primäre plastische Rekonstruktion am knöchernen Gaumen mit Knochentransplantat
18.21.00↔	Exzision einer präaurikulären Fistel oder eines präaurikulären Sinus, n.n.bez.	27.62.12↔	Primäre plastische Rekonstruktion am weichen Gaumen
18.21.10↔	Exzision einer präaurikulären Fistel oder eines präaurikulären Sinus, nicht histographisch kontrolliert	27.62.20↔	Sekundäre plastische Rekonstruktion am knöchernen Gaumen ohne Knochentransplantat
18.21.11↔	Exzision einer präaurikulären Fistel oder eines präaurikulären Sinus, histographisch kontrolliert	27.62.21↔	Sekundäre plastische Rekonstruktion am knöchernen Gaumen mit Knochentransplantat
18.21.99↔	Exzision einer präaurikulären Fistel oder eines präaurikulären Sinus, sonstige	27.62.22↔	Sekundäre plastische Rekonstruktion am weichen Gaumen
18.29.00↔	Exzision oder Destruktion einer anderen Läsion am äusseren Ohr, n.n.bez.	27.62.99↔	Korrektur einer Gaumenspalte, sonstige
18.29.01↔	Destruktion einer Läsion am äusseren Ohr oder im äusseren Gehörgang	27.63.00↔	Revision der Korrektur einer Gaumenspalte, n.n.bez.
18.29.10↔	Exzision einer anderen Läsion am äusseren Ohr oder im äusseren Gehörgang, nicht histographisch kontrolliert	27.63.10↔	Revision der Korrektur einer Gaumenspalte, Kieferplastik
18.29.11↔	Exzision einer anderen Läsion am äusseren Ohr oder im äusseren Gehörgang, histographisch kontrolliert	27.63.11↔	Revision der Korrektur einer Gaumenspalte, Kieferplastik mit Osteoplastik
18.29.99↔	Exzision oder Destruktion einer anderen Läsion am äusseren Ohr, sonstige	27.63.20↔	Revision der Korrektur einer Gaumenspalte, Sekundäroperation der Kieferspalte
18.31.00↔	Radikale Exzision einer Läsion am äusseren Ohr, n.n.bez.	27.63.99↔	Revision der Korrektur einer Gaumenspalte, sonstige
18.31.10↔	Radikale Exzision einer Läsion am äusseren Ohr oder im äusseren Gehörgang oder partielle Resektion der Ohrmuschel, nicht histographisch kontrolliert	27.64↔	Einsetzen eines Gaumenimplantats
18.31.11↔	Radikale Exzision einer Läsion am äusseren Ohr oder im äusseren Gehörgang oder partielle Resektion der Ohrmuschel, histographisch kontrolliert	27.69.10↔	Plastische Rekonstruktion am weichen Gaumen
18.31.19↔	Radikale Exzision einer Läsion am äusseren Ohr, sonstige	27.69.11↔	Plastische Rekonstruktion am knöchernen Gaumen
18.39.10↔	Resektion der Ohrmuschel, total, nicht histographisch kontrolliert	27.69.99↔	Sonstige plastische Rekonstruktion am Gaumen, sonstige
18.39.11↔	Resektion der Ohrmuschel, total, histographisch kontrolliert	27.73↔	Plastische Rekonstruktion an der Uvula
18.39.19↔	Sonstige Resektion der Ohrmuschel, sonstige	29.0↔	Pharyngotomie
21.04↔	Stillung einer Epistaxis durch Ligatur der Aa. ethmoidales	29.12.00↔	Biopsie am Pharynx, n.n.bez.
21.05↔	Stillung einer Epistaxis durch (transantrale) Ligatur der A. maxillaris	29.12.20↔	Offene Biopsie am Hypopharynx
21.06↔	Stillung einer Epistaxis durch Ligatur der A. carotis externa	29.12.30↔	Offene Biopsie am Nasopharynx
		29.12.99↔	Biopsie am Pharynx, sonstige
		29.2x.00↔	Exzision von branchiogener Zyste oder Rest der Kiemenspalte, n.n.bez.
		29.2x.10↔	Exzision einer lateralen Halszyste
		29.2x.11↔	Exzision von branchiogener Zyste oder Rest der Kiemenspalte als sekundär Eingriff
		29.2x.20↔	Operation an Kiemengangsresten, n.n.bez.
		29.2x.21↔	Operation an Kiemengangsresten, sekundärer Eingriff

29.2x.99↔	Exzision von branchiogener Zyste oder Rest der Kiemenspalte, sonstige	30.4x.17↔	Radikale Laryngektomie, mit Pharyngektomie, Rekonstruktion mit Magenhochzug
29.31↔	Krikopharyngeale Myotomie	30.4x.19↔	Radikale Laryngektomie, mit Pharyngektomie, sonstige Rekonstruktion
29.32.00↔	Pharyngeale Divertikulektomie, n.n.bez.	30.4x.20↔	Radikale Laryngektomie, mit Pharyngektomie und Schilddrüsenresektion, ohne Rekonstruktion
29.32.10↔	Endoskopische Diverticulostomie eines Zenker-Divertikels	30.4x.21↔	Radikale Laryngektomie, mit Pharyngektomie und Schilddrüsenresektion, Rekonstruktion mit lokaler Schleimhaut
29.32.11↔	Divertikulektomie eines Zenker-Divertikels	30.4x.22↔	Radikale Laryngektomie, mit Pharyngektomie und Schilddrüsenresektion, Rekonstruktion mit nicht vaskularisiertem Transplantat
29.32.99↔	Pharyngeale Divertikulektomie, sonstige	30.4x.23↔	Radikale Laryngektomie, mit Pharyngektomie und Schilddrüsenresektion, Rekonstruktion mit gestieltem regionalen Lappen
29.33.00↔	(Partielle) Pharyngektomie, n.n.bez.	30.4x.24↔	Radikale Laryngektomie, mit Pharyngektomie und Schilddrüsenresektion, Rekonstruktion mit gestieltem Lappen
29.33.10↔	Partielle Pharyngektomie, ohne Rekonstruktion	30.4x.25↔	Radikale Laryngektomie, mit Pharyngektomie und Schilddrüsenresektion, Rekonstruktion mit freiem mikrovaskulär-anastomosierten Transplantat
29.33.11↔	Partielle Pharyngektomie, Rekonstruktion mit gestieltem regionalen oder Fernlappen	30.4x.26↔	Radikale Laryngektomie, mit Pharyngektomie und Schilddrüsenresektion, Rekonstruktion mit freiem Darmtransplantat
29.33.12↔	Partielle Pharyngektomie, Rekonstruktion mit freiem mikrovaskulär-anastomosierten Transplantat	30.4x.27↔	Radikale Laryngektomie, mit Pharyngektomie und Schilddrüsenresektion, Rekonstruktion mit Magenhochzug
29.33.20↔	Totale Pharyngektomie, Rekonstruktion mit gestieltem regionalen oder Fernlappen	30.4x.29↔	Radikale Laryngektomie, mit Pharyngektomie und Schilddrüsenresektion, sonstige Rekonstruktion
29.33.21↔	Totale Pharyngektomie, Rekonstruktion mit freiem mikrovaskulär-anastomosierten Transplantat, freiem Darmtransplantat oder Magenhochzug	30.4x.99↔	Radikale Laryngektomie, sonstige
29.33.99↔	(Partielle) Pharyngektomie, sonstige	31.71↔	Naht einer Rissverletzung an der Trachea
29.39↔	Sonstige Exzision oder Destruktion von Läsion oder Gewebe am Pharynx	31.72↔	Verschluss einer äusseren trachealen Fistel
29.4x.10↔	Plastische Rekonstruktion am Pharynx, mit lokaler Schleimhaut oder freiem Hautlappen	31.73↔	Verschluss einer anderen trachealen Fistel
29.4x.11↔	Plastische Rekonstruktion am Pharynx, mit gestieltem myokutanen Lappen	31.79.00↔	Sonstige plastische Rekonstruktion an der Trachea, n.n.bez.
29.4x.12↔	Plastische Rekonstruktion am Pharynx, mit mikrovaskulär anastomosiertem Transplantat, Darmtransplantat oder Magenhochzug	31.79.11↔	Plastische Rekonstruktion (Tracheatransplantation)
29.4x.99↔	Plastische Rekonstruktion am Pharynx, sonstige	31.79.12↔	Tracheopexie
29.51↔	Naht einer Risswunde am Pharynx	31.79.13↔	End-zu-End-Anastomose der Trachea (bei Ruptur)
29.52↔	Verschluss einer branchiogenen Fistel	31.79.14↔	Cricotracheale Resektion
29.53↔	Verschluss einer anderen Pharynxfistel	31.79.15↔	Sonstige (plastische) Rekonstruktion an der Trachea bei Trachealstenose
29.54↔	Lösung von Adhäsionen am Pharynx	31.79.99↔	Sonstige plastische Rekonstruktion an der Trachea, sonstige
29.59↔	Sonstige plastische Rekonstruktion am Pharynx	31.91↔	Durchtrennung des N. laryngeus
29.92↔	Durchtrennung des N. glossopharyngeus	31.99.00↔	Sonstige Operationen an der Trachea, n.n.bez.
29.99↔	Sonstige Operation am Pharynx	31.99.99↔	Sonstige Operationen an der Trachea, sonstige
30.22.00↔	Chordektomie, n.n.bez.	34.03↔	Wiedereröffnung einer Thorakotomie
30.22.10↔	Chordektomie, endolaryngeal	34.06↔	Thorakoskopische Drainage der Pleurahöhle
30.22.11↔	Chordektomie, durch Thyreotomie	34.21.00↔	Transpleurale Thorakoskopie, n.n.bez.
30.22.99↔	Chordektomie, sonstige	34.21.10↔	Transpleurale Thorakoskopie, Ersteingriff
30.3x.00↔	Vollständige Laryngektomie, n.n.bez.	34.21.20↔	Transpleurale Thorakoskopie, Reeingriff
30.3x.10↔	Vollständige Laryngektomie, ohne Rekonstruktion	34.21.99↔	Transpleurale Thorakoskopie, sonstige
30.3x.11↔	Vollständige Laryngektomie, Rekonstruktion mit lokaler Schleimhaut	34.22↔	Mediastinoskopie
30.3x.12↔	Vollständige Laryngektomie, Rekonstruktion mit nicht vaskularisiertem Transplantat	38.01↔	Inzision von intrakraniellen Gefässen
30.3x.13↔	Vollständige Laryngektomie, Rekonstruktion mit gestieltem regionalen Lappen	38.11↔	Endarterektomie von intrakraniellen Gefässen
30.3x.14↔	Vollständige Laryngektomie, Rekonstruktion mit gestieltem Fernlappen	38.12↔	Endarterektomie von anderen Gefässen an Kopf und Hals
30.3x.15↔	Vollständige Laryngektomie, Rekonstruktion mit freiem mikrovaskulär-anastomosierten Transplantat	38.32.00↔	Resektion von anderen Gefässen am Kopf und Hals mit Anastomose, n.n.bez.
30.3x.16↔	Vollständige Laryngektomie, Rekonstruktion mit freiem Darmtransplantat	38.32.10↔	Resektion von extrakraniellen Arterien an Kopf und Hals mit Anastomose
30.3x.17↔	Vollständige Laryngektomie, Rekonstruktion mit Magenhochzug	38.32.20↔	Resektion von extrakraniellen Venen an Kopf und Hals mit Anastomose, n.n.bez.
30.3x.19↔	Vollständige Laryngektomie, sonstige Rekonstruktion	38.32.21↔	Resektion der V. jugularis mit Anastomose
30.3x.99↔	Vollständige Laryngektomie, sonstige	38.32.22↔	Resektion von oberflächlichen extrakraniellen Venen an Kopf und Hals mit Anastomose
30.4x.00↔	Radikale Laryngektomie, n.n.bez.	38.32.99↔	Resektion von anderen Gefässen an Kopf und Hals mit Anastomose, sonstige
30.4x.10↔	Radikale Laryngektomie, mit Pharyngektomie, ohne Rekonstruktion	38.42↔	Resektion von anderen Blutgefässen an Kopf und Hals mit Ersatz
30.4x.11↔	Radikale Laryngektomie, mit Pharyngektomie, Rekonstruktion mit lokaler Schleimhaut	38.82.00↔	Sonstiger chirurgischer Verschluss von Gefässen am Kopf und Hals, n.n.bez.
30.4x.12↔	Radikale Laryngektomie, mit Pharyngektomie, Rekonstruktion mit nicht vaskularisiertem Transplantat	38.82.10↔	Sonstiger chirurgischer Verschluss von extrakraniellen Arterien an Kopf und Hals
30.4x.13↔	Radikale Laryngektomie, mit Pharyngektomie, Rekonstruktion mit gestieltem regionalen Lappen	38.82.20↔	Sonstiger chirurgischer Verschluss von extrakraniellen Venen an Kopf und Hals, n.n.bez.
30.4x.14↔	Radikale Laryngektomie, mit Pharyngektomie, Rekonstruktion mit gestieltem Lappen	38.82.21↔	Sonstiger chirurgischer Verschluss der V. jugularis
30.4x.15↔	Radikale Laryngektomie, mit Pharyngektomie, Rekonstruktion mit freiem mikrovaskulär-anastomosierten Transplantat		
30.4x.16↔	Radikale Laryngektomie, mit Pharyngektomie, Rekonstruktion mit freiem Darmtransplantat		

38.82.22↔	Sonstiger chirurgischer Verschluss von sonstigen tiefen extrakraniellen Venen an Kopf und Hals	39.59.50↔	Sonstige plastische Rekonstruktion von thorakalen Gefässen, n.n.bez.
38.82.29↔	Sonstiger chirurgischer Verschluss von extrakraniellen Venen an Kopf und Hals, sonstige	39.59.51↔	Sonstige plastische Rekonstruktion der thorakalen Aorta
38.82.99↔	Sonstiger chirurgischer Verschluss von Gefässen am Kopf und Hals, sonstige	39.59.52↔	Sonstige plastische Rekonstruktion der A. pulmonalis
38.85.00↔	Sonstiger chirurgischer Verschluss von anderen thorakalen Gefässen, n.n.bez.	39.59.53↔	Sonstige plastische Rekonstruktion von thorakalen Arterien, sonstige
38.85.10↔	Sonstiger chirurgischer Verschluss von anderen thorakalen Arterien, n.n.bez.	39.59.54↔	Sonstige plastische Rekonstruktion der V. pulmonalis
38.85.11↔	Sonstiger chirurgischer Verschluss der A. subclavia	39.59.55↔	Sonstige plastische Rekonstruktion der V. cava superior
38.85.12↔	Sonstiger chirurgischer Verschluss der A. pulmonalis	39.59.59↔	Sonstige plastische Rekonstruktion von thorakalen Gefässen, sonstige
38.85.13↔	Sonstiger chirurgischer Verschluss des Truncus brachiocephalicus	39.59.60↔	Sonstige plastische Rekonstruktion von abdominalen Arterien, n.n.bez.
38.85.19↔	Sonstiger chirurgischer Verschluss von anderen thorakalen Arterien, sonstige	39.59.61↔	Sonstige plastische Rekonstruktion der abdominalen Aorta
38.85.20↔	Sonstiger chirurgischer Verschluss von thorakalen Venen, n.n.bez.	39.59.62↔	Sonstige plastische Rekonstruktion des Truncus coeliacus
38.85.21↔	Sonstiger chirurgischer Verschluss der V. cava superior	39.59.63↔	Sonstige plastische Rekonstruktion der A. gastrica
38.85.22↔	Sonstiger chirurgischer Verschluss der V. pulmonalis	39.59.64↔	Sonstige plastische Rekonstruktion A. hepatica
38.85.23↔	Sonstiger chirurgischer Verschluss der V. subclavia	39.59.65↔	Sonstige plastische Rekonstruktion der A. lienalis
38.85.28↔	Sonstiger chirurgischer Verschluss von sonstigen tiefen thorakalen Venen	39.59.66↔	Sonstige plastische Rekonstruktion der A. renalis
38.85.29↔	Sonstiger chirurgischer Verschluss von thorakalen Venen, sonstige	39.59.67↔	Sonstige plastische Rekonstruktion der A. mesenterica
38.85.99↔	Sonstiger chirurgischer Verschluss von anderen thorakalen Gefässen, sonstige	39.59.68↔	Sonstige plastische Rekonstruktion der A. iliaca
39.49.30↔	Ersatz eines kardialen Conduit	39.59.69↔	Sonstige plastische Rekonstruktion von abdominalen Arterien, sonstige
39.50.00↔	Angioplastik oder Atherektomie an sonstigem(n) Nicht-Herzkranzgefäss(en), n.n.bez.	39.59.70↔	Sonstige plastische Rekonstruktion von abdominalen Venen, n.n.bez.
39.50.10↔	Angioplastik oder Atherektomie an sonstigem(n) Nicht-Herzkranzgefäss(en) mit Ballon, n.n.bez.	39.59.71↔	Sonstige plastische Rekonstruktion der V. cava inferior
39.50.11↔	Angioplastik oder Atherektomie an sonstigem(n) Nicht-Herzkranzgefäss(en) mit einfacher Ballon	39.59.72↔	Sonstige plastische Rekonstruktion der V. iliaca
39.50.12↔	Angioplastik oder Atherektomie an sonstigem(n) Nicht-Herzkranzgefäss(en) mit cutting Ballon	39.59.79↔	Sonstige plastische Rekonstruktion von abdominalen Venen, sonstige
39.50.13↔	Angioplastik oder Atherektomie an sonstigem(n) Nicht-Herzkranzgefäss(en) mit Kryoplastie-Ballon	39.59.80↔	Sonstige plastische Rekonstruktion von Gefässen der unteren Extremität, n.n.bez.
39.50.14↔	Angioplastik oder Atherektomie an sonstigem(n) Nicht-Herzkranzgefäss(en) mit Drug eluting Ballon	39.59.81↔	Sonstige plastische Rekonstruktion von Arterien der unteren Extremität
39.50.19↔	Angioplastik oder Atherektomie an sonstigem(n) Nicht-Herzkranzgefäss(en) mit sonstiger Ballon	39.59.82↔	Sonstige plastische Rekonstruktion der V. femoralis
39.50.20↔	Angioplastik Blade- Laserangioplastie an sonstigem(n) Nicht-Herzkranzgefäss(en)	39.59.83↔	Sonstige plastische Rekonstruktion der V. poplitea
39.50.21↔	Angioplastik Thrombektomie an sonstigem(n) Nicht-Herzkranzgefäss(en)	39.59.88↔	Sonstige plastische Rekonstruktion von sonstigen tiefen Venen der unteren Extremität
39.50.99↔	Angioplastik oder Atherektomie an sonstigem(n) Nicht-Herzkranzgefäss(en), sonstige	39.59.89↔	Sonstige plastische Rekonstruktion von Gefässen der unteren Extremität, sonstige
39.52.99↔	Sonstige Korrektur eines Aneurysmas, sonstige	39.59.90↔	Sonstige plastische Rekonstruktion eines Gefässes, Venenklappenplastik
39.59.10↔	Transposition von Arterien, n.n.bez.	39.71.00↔	Endovaskuläre Implantation eines Grafts in Aorta abdominalis, n.n.bez.
39.59.30↔	Sonstige plastische Rekonstruktion von Gefässen an Kopf und Hals, n.n.bez.	39.71.10↔	Endovaskuläre Implantation eines Grafts in Aorta abdominalis, aortoiliakal, ohne Fenestrierung oder Seitenarm
39.59.31↔	Sonstige plastische Rekonstruktion eines intrakraniellen Gefässes	39.71.11↔	Endovaskuläre Implantation eines Grafts in Aorta abdominalis, aortoiliakal, mit Fenestrierung oder Seitenarm
39.59.32↔	Sonstige plastische Rekonstruktion der extrakraniellen A. vertebralis	39.71.12↔	Endovaskuläre Implantation eines Grafts in Aorta abdominalis, Bifurkationsprothese, aortobiliakal, ohne Fenestrierung oder Seitenarm
39.59.33↔	Sonstige plastische Rekonstruktion von extrakraniellen Arterien an Kopf und Hals, sonstige	39.71.13↔	Endovaskuläre Implantation eines Grafts in Aorta abdominalis, Bifurkationsprothese, aortobiliakal, mit Fenestrierung oder Seitenarm
39.59.34↔	Sonstige plastische Rekonstruktion der V. jugularis	39.71.14↔	Endovaskuläre Implantation eines Grafts in Aorta abdominalis, Rohrprothese, aortal, ohne Fenestrierung oder Seitenarm
39.59.39↔	Sonstige plastische Rekonstruktion von Gefässen an Kopf und Hals, sonstige	39.71.15↔	Endovaskuläre Implantation eines Grafts in Aorta abdominalis, Rohrprothese, aortal, mit Fenestrierung oder Seitenarm
39.59.40↔	Sonstige plastische Rekonstruktion von Gefässen der oberen Extremität, n.n.bez.	39.71.99↔	Endovaskuläre Implantation eines Grafts in Aorta abdominalis, sonstige
39.59.41↔	Sonstige plastische Rekonstruktion von Arterien der oberen Extremität	39.72.00↔	Endovaskuläre plastische Rekonstruktion oder Okklusion von Gefässen am Kopf und Hals, n.n.bez.
39.59.42↔	Sonstige plastische Rekonstruktion der V. subclavia, V. axillaris und V. brachiocephalica	39.72.10↔	Selektive Embolisation von intrakraniellen Gefässen, n.n.bez.
39.59.48↔	Sonstige plastische Rekonstruktion von sonstigen tiefen Venen der oberen Extremität	39.72.11↔	Selektive Embolisation von intrakraniellen Gefässen mit Partikeln oder Metallschlingen
39.59.49↔	Sonstige plastische Rekonstruktion von Gefässen der oberen Extremität, sonstige	39.72.12↔	Selektive Embolisation von intrakraniellen Gefässen mit embolisierenden Flüssigkeiten, ablösbaren Ballons oder Schirmen
		39.72.13↔	Selektive Embolisation von intrakraniellen Gefässen durch Stents als Flow-Diverter
		39.72.14↔	Selektive Embolisation von intrakraniellen Gefässen mit adhäsivem Embolisat
		39.72.19↔	Selektive Embolisation von intrakraniellen Gefässen, sonstige

39.72.20↔	Selektive Embolisation von extrakraniellen Gefässen des Kopfes und des Halses, n.n.bez.	39.76.62↔	Perkutane stentgestützte Thrombektomie an extrakraniellen Gefässen
39.72.21↔	Selektive Embolisation von extrakraniellen Gefässen des Kopfes und des Halses mit Partikeln oder Metallspiralen	39.76.69↔	Perkutane Thrombektomie an präzerebralem(en) (extrakraniell(en)) Gefäss(en), sonstige
39.72.22↔	Selektive Embolisation von extrakraniellen Gefässen des Kopfes und des Halses mit embolisierenden Flüssigkeiten, ablösbaren Ballons oder Schirmen	39.76.70↔	Perkutane endovaskuläre Fremdkörperentfernung aus extrakraniellen Gefässen des Kopfes und Halses
39.72.24↔	Selektive Embolisation von extrakraniellen Gefässen des Kopfes und des Halses mit adhäsivem Embolisat	39.76.99↔	Perkutane transluminale endovaskuläre Intervention an präzerebralem(en) (extrakraniell(en)) Gefäss(en), sonstige
39.72.29↔	Selektive Embolisation von extrakraniellen Gefässen des Kopfes und des Halses, sonstige	39.77.50↔	Perkutane selektive Thrombolysen von intrakraniell(en) Gefäss(en)
39.72.30↔	Perkutan-transluminale Embolisation einer Gefässmissbildung durch Mikrokatheter, n.n.bez.	39.77.70↔	Perkutane endovaskuläre Fremdkörperentfernung aus intrakraniell(en) Gefäss(en)
39.72.31↔	Perkutan-transluminale Embolisation einer Gefässmissbildung durch Mikrokatheter, Verwendung von einem Mikrokatheter	39.79.11↔	Endovaskuläre Implantation eines Grafts an Viszeralgefässen
39.72.32↔	Perkutan-transluminale Embolisation einer Gefässmissbildung durch Mikrokatheter, Verwendung von zwei Mikrokathetern	39.79.12↔	Endovaskuläre Implantation eines Grafts an Gefässen des Beckens
39.72.33↔	Perkutan-transluminale Embolisation einer Gefässmissbildung durch Mikrokatheter, Verwendung von drei Mikrokathetern	39.79.13↔	Endovaskuläre Implantation eines Grafts an abdominalen Gefässen
39.72.34↔	Perkutan-transluminale Embolisation einer Gefässmissbildung durch Mikrokatheter, Verwendung von vier Mikrokathetern	39.79.19↔	Endovaskuläre Implantation eines Grafts an sonstigen Gefässen, sonstige
39.72.35↔	Perkutan-transluminale Embolisation einer Gefässmissbildung durch Mikrokatheter, Verwendung von fünf Mikrokathetern	39.79.21↔	Coil-Embolisation oder -Verschluss von Gefässen der oberen Extremitäten
39.72.39↔	Perkutan-transluminale Embolisation einer Gefässmissbildung durch Mikrokatheter, Verwendung von mehr Mikrokathetern	39.79.22↔	Coil-Embolisation oder -Verschluss der Aorta
39.72.99↔	Endovaskuläre plastische Rekonstruktion oder Okklusion von Gefässen am Kopf und Hals, sonstige	39.79.23↔	Coil-Embolisation oder -Verschluss des Ductus arteriosus apertus
39.73.00↔	Endovaskuläre Implantation eines Grafts an der thorakalen Aorta, n.n.bez.	39.79.24↔	Coil-Embolisation oder -Verschluss von thorakalen Gefässen
39.73.10↔	Endovaskuläre Implantation eines Grafts in die Aorta thoracica, ohne Fenestrierung oder Seitenarm	39.79.25↔	Coil-Embolisation oder -Verschluss von viszerale Gefässen
39.73.11↔	Endovaskuläre Implantation eines Grafts in die Aorta thoracica, mit Fenestrierung oder Seitenarm	39.79.26↔	Coil-Embolisation oder -Verschluss von abdominalen Gefässen
39.73.20↔	Endovaskuläre Implantation eines Grafts in die Aorta thoracoabdominalis	39.79.27↔	Coil-Embolisation oder -Verschluss von Gefässen der unteren Extremitäten
39.73.99↔	Endovaskuläre Implantation eines Grafts an der thorakalen Aorta, sonstige	39.79.28↔	Coil-Embolisation oder -Verschluss von spinalen Gefässen
39.75.01↔	Perkutan-transluminale Gefässintervention, Fremdkörperentfernung mit Bergekatheter, Körbchenkatheter, etc.	39.79.29↔	Coil-Embolisation oder -Verschluss von sonstigen Gefässen, sonstige
39.75.10↔	Perkutan-transluminale Gefässintervention, sonstige Gefässe, Kathetersysteme zu Rekanalisation von Totalverschlüssen	39.79.30↔	Selektive Embolisation mit embolisierenden Flüssigkeiten von sonstigen Gefässen, n.n.bez.
39.75.11↔	Perkutan-transluminale Gefässintervention, sonstige Gefässe, Rotationstherombektomie	39.79.31↔	Selektive Embolisation mit embolisierenden Flüssigkeiten von Gefässen der oberen Extremitäten
39.75.12↔	Perkutan-transluminale Gefässintervention, sonstige Gefässe, Laserangioplastie	39.79.32↔	Selektive Embolisation mit embolisierenden Flüssigkeiten der Aorta
39.75.13↔	Perkutan-transluminale Gefässintervention, sonstige Gefässe, Anti-Embolie-System (periphere oder viscerale Gefässe)	39.79.33↔	Selektive Embolisation mit embolisierenden Flüssigkeiten des Ductus arteriosus apertus
39.75.14↔	Perkutan-transluminale Gefässintervention, sonstige Gefässe, Atherektomie	39.79.34↔	Selektive Embolisation mit embolisierenden Flüssigkeiten von thorakalen Gefässen
39.75.15↔	Perkutan-transluminale Gefässintervention, sonstige Gefässe, selektive Thrombolysen	39.79.35↔	Selektive Embolisation mit embolisierenden Flüssigkeiten von viszerale Gefässen
39.75.16↔	Perkutan-transluminale Gefässintervention sonstige Gefässe, selektive Thrombolysen, ultraschallunterstützt	39.79.36↔	Selektive Embolisation mit embolisierenden Flüssigkeiten von abdominalen Gefässen
39.75.30↔	Zerebrale Perfusionsaugmentation durch partielle endoaortale Ballonokklusion	39.79.37↔	Selektive Embolisation mit embolisierenden Flüssigkeiten von Gefässen der unteren Extremitäten
39.76.00↔	Perkutane transluminale endovaskuläre Intervention an präzerebralem(en) (extrakraniell(en)) Gefäss(en), n.n.bez.	39.79.38↔	Selektive Embolisation mit embolisierenden Flüssigkeiten von spinalen Gefässen
39.76.10↔	Perkutane Ballonangioplastie an präzerebralem(en) (extrakraniell(en)) Gefäss(en)	39.79.39↔	Selektive Embolisation mit embolisierenden Flüssigkeiten von sonstigen Gefässen, sonstige
39.76.20↔	Perkutane Bladeangioplastie an präzerebralem(en) (extrakraniell(en)) Gefäss(en)	39.79.40↔	Selektive Embolisation mit ablösbaren Ballons von sonstigen Gefässen, n.n.bez.
39.76.30↔	Perkutane Laserangioplastie an präzerebralem(en) (extrakraniell(en)) Gefäss(en)	39.79.41↔	Selektive Embolisation mit ablösbaren Ballons von Gefässen der oberen Extremitäten
39.76.40↔	Perkutane Atherektomie an präzerebralem(en) (extrakraniell(en)) Gefäss(en)	39.79.42↔	Selektive Embolisation mit ablösbaren Ballons der Aorta
39.76.50↔	Perkutane selektive Thrombolysen an extrakraniellen Gefässen des Kopfes und Halses	39.79.43↔	Selektive Embolisation mit ablösbaren Ballons des Ductus arteriosus apertus
39.76.60↔	Perkutane Thrombektomie an präzerebralem(en) (extrakraniell(en)) Gefäss(en), n.n.bez.	39.79.44↔	Selektive Embolisation mit ablösbaren Ballons von thorakalen Gefässen
39.76.61↔	Perkutane Rotationstherombektomie an präzerebralem(en) (extrakraniell(en)) Gefäss(en)	39.79.45↔	Selektive Embolisation mit ablösbaren Ballons von viszerale Gefässen
		39.79.46↔	Selektive Embolisation mit ablösbaren Ballons von abdominalen Gefässen
		39.79.47↔	Selektive Embolisation mit ablösbaren Ballons von spinalen Gefässen
		39.79.48↔	Selektive Embolisation mit ablösbaren Ballons von Gefässen der unteren Extremitäten
		39.79.49↔	Selektive Embolisation mit ablösbaren Ballons von sonstigen Gefässen, sonstige

39.79.50↔	Selektive Embolisation mit Schirmen von sonstigen Gefässen, n.n.bez.	39.8x.31↔	Revision (ohne Wechsel) einer (von) Elektrode(n) zur Aktivierung des Baroreflexes
39.79.51↔	Selektive Embolisation mit Schirmen von Gefässen der oberen Extremitäten	39.8x.32↔	Entfernen einer (von) Elektrode(n) zur Aktivierung des Baroreflexes
39.79.52↔	Selektive Embolisation mit Schirmen der Aorta	39.8x.99↔	Operationen am Glomus caroticum, Sinus caroticus und anderen Paraganglien, sonstige
39.79.53↔	Selektive Embolisation mit Schirmen des Ductus arteriosus apertus	39.90.00↔	Einsetzen von peripheren Gefässstent(s) ohne Medikamenten-Freisetzung, n.n.bez.
39.79.54↔	Selektive Embolisation mit Schirmen von thorakalen Gefässen	39.90.10↔	Einsetzen von Gefässstent(s) in nicht-kardiale Gefässe, bare Stents
39.79.55↔	Selektive Embolisation mit Schirmen von viszeralen Gefässen	39.90.11↔	Einsetzen von Gefässstent(s) in nicht-kardiale Gefässe, bioresorbierbare Stents
39.79.56↔	Selektive Embolisation mit Schirmen von abdominalen Gefässen	39.90.12↔	Einsetzen von Gefässstent(s) in nicht-kardiale Gefässe, grosslumige Stents n.n.bez.
39.79.57↔	Selektive Embolisation mit Schirmen von Gefässen der unteren Extremitäten	39.90.13↔	Einsetzen von Gefässstent(s) in nicht-kardiale Gefässe, grosslumige Stents uncovered
39.79.58↔	Selektive Embolisation mit Schirmen von spinalen Gefässen	39.90.14↔	Einsetzen von Gefässstent(s) in nicht-kardiale Gefässe, Grosslumige Stents gecovered
39.79.59↔	Selektive Embolisation mit Schirmen von sonstigen Gefässen, sonstige	39.90.15↔	Einsetzen von Gefässstent(s) in nicht-kardiale Gefässe, gecovered Stents (Stentgrafts) in nicht-aneurysmatischen Gefässen
39.79.60↔	Selektive Embolisation mit Partikeln von sonstigen Gefässen, n.n.bez.	39.90.16↔	Einsetzen von Gefässstent(s) in nichtkardiale Gefässe, gecoverte Stent-Grafts mit bioaktiver Oberfläche
39.79.61↔	Selektive Embolisation mit Partikeln von Gefässen der oberen Extremitäten	39.90.17↔	Einsetzen von peripheren Gefässstent(s), Multilayerstents
39.79.62↔	Selektive Embolisation mit Partikeln der Aorta	39.90.19↔	Einsetzen von Gefässstent(s) in nicht-kardiale Gefässe, sonstige Stents
39.79.63↔	Selektive Embolisation mit Partikeln des Ductus arteriosus apertus	39.90.30↔	Einsetzen von überlangen Stent(s) (>10 cm) in nicht-kardiale Gefässe, n.n.bez.
39.79.64↔	Selektive Embolisation mit Partikeln von thorakalen Gefässen	39.90.31↔	Einsetzen von überlangen bare Stent(s) (>10 cm) in nicht-kardiale Gefässe
39.79.65↔	Selektive Embolisation mit Partikeln von viszeralen Gefässen	39.90.32↔	Einsetzen von überlangen covered Stent(s) (>10 cm) in nicht-kardiale Gefässe
39.79.66↔	Selektive Embolisation mit Partikeln von abdominalen Gefässen	39.90.39↔	Einsetzen von überlangen Stent(s) (>10 cm) in nicht-kardiale Gefässe, sonstige
39.79.67↔	Selektive Embolisation mit Partikeln von Gefässen der unteren Extremitäten	39.90.99↔	Einsetzen von peripheren Gefässstent(s) ohne Medikamenten-Freisetzung, sonstige
39.79.68↔	Selektive Embolisation mit Partikeln von spinalen Gefässen	40.11.10↔	Offene (Inzisions-) Biopsie eines mediastinalen, paraaortalen, iliakalen oder pelvinalen Lymphknotens
39.79.69↔	Selektive Embolisation mit Partikeln von sonstigen Gefässen, sonstige	40.11.11↔	Offene (Inzisions-) Biopsie eines zervikalen, supraklavikulären, axillären oder inguinalen Lymphknotens
39.79.70↔	Kathetertechnischer Verschluss von Arterien mittels Laser, sonstigen Gefässen, n.n.bez.	40.21.00↔	Exzision eines tiefen zervikalen Lymphknotens, n.n.bez.
39.79.71↔	Kathetertechnischer Verschluss mittels Laser, an Arterien der oberen Extremitäten	40.21.10↔	Exzision einzelner Lymphknoten und Lymphgefässe, zervikal, ohne Markierung
39.79.72↔	Kathetertechnischer Verschluss mittels Laser, an der Aorta	40.21.11↔	Exzision einzelner Lymphknoten und Lymphgefässe, zervikal, mit Radionuklidmarkierung oder Farbstoffmarkierung (Sentinel-Lymphnodektomie)
39.79.74↔	Kathetertechnischer Verschluss mittels Laser, an thorakalen Gefässen	40.21.99↔	Exzision eines tiefen zervikalen Lymphknotens, sonstige
39.79.75↔	Kathetertechnischer Verschluss mittels Laser, an Gefässen der unteren Extremitäten	40.22.00↔	Exzision eines mamma-internalen Lymphknotens, n.n.bez.
39.79.76↔	Kathetertechnischer Verschluss mittels Laser, an viszeralen Gefässen	40.22.10↔	Exzision eines mamma-internalen Lymphknotens, thorakoskopisch
39.79.77↔	Kathetertechnischer Verschluss mittels Laser, an abdominalen Gefässen	40.22.20↔	Exzision eines mamma-internalen Lymphknotens, offen chirurgisch
39.79.79↔	Kathetertechnischer Verschluss von Arterien mittels Laser, sonstige Gefässe, sonstige	40.22.99↔	Exzision eines mamma-internalen Lymphknotens, sonstige
39.79.80↔	Kathetertechnischer Verschluss von Arterien mittels Radiofrequenz, sonstige Gefässe, n.n.bez.	40.23.00↔	Exzision eines axillären Lymphknotens, n.n.bez.
39.79.81↔	Kathetertechnischer Verschluss mittels Radiofrequenz an Arterien der oberen Extremitäten	40.23.10↔	Exzision eines axillären Lymphknotens, ohne Markierung
39.79.82↔	Kathetertechnischer Verschluss mittels Radiofrequenz an der Aorta	40.23.11↔	Exzision eines axillären Lymphknotens, mit Radionuklidmarkierung oder Farbstoffmarkierung (Sentinel-Lymphnodektomie)
39.79.84↔	Kathetertechnischer Verschluss mittels Radiofrequenz an thorakalen Gefässen	40.23.99↔	Exzision eines axillären Lymphknotens, sonstige
39.79.85↔	Kathetertechnischer Verschluss mittels Radiofrequenz an Gefässen der unteren Extremitäten	40.29.10↔	Exzision eines mediastinalen Lymphknotens, n.n.bez.
39.79.86↔	Kathetertechnischer Verschluss mittels Radiofrequenz an viszeralen Gefässen	40.29.11↔	Exzision eines mediastinalen Lymphknotens, offen chirurgisch
39.79.87↔	Kathetertechnischer Verschluss mittels Radiofrequenz an abdominalen Gefässen	40.29.12↔	Exzision eines mediastinalen Lymphknotens, thorakoskopisch
39.79.89↔	Kathetertechnischer Verschluss mittels Radiofrequenz an sonstigen Gefässen, sonstige	40.29.19↔	Exzision eines mediastinalen Lymphknotens, sonstige
39.8x.00↔	Operationen am Glomus caroticum, Sinus caroticus und anderen Paraganglien, n.n.bez.	40.29.20↔	Exzision eines paraaortalen Lymphknotens
39.8x.10↔	Exploration des Glomus caroticum und anderer Paraganglien	40.29.30↔	Exzision eines iliakalen Lymphknotens
39.8x.11↔	Exzision des Glomus caroticum und anderer Paraganglien	40.29.70↔	Exzision eines Lymphangioms oder Hygroma cysticum
39.8x.21↔	Revision (ohne Wechsel) eines Impulsgenerators zur Aktivierung des Baroreflexes	40.29.80↔	Exzision mehrerer abdominaler Lymphknotenstationen (mit Leberbiopsie), n.n.bez.
39.8x.22↔	Entfernen eines Impulsgenerators zur Aktivierung des Baroreflexes	40.29.81↔	Exzision mehrerer abdominaler Lymphknotenstationen (mit Leberbiopsie), offen chirurgisch [Staging-Laparotomie]
39.8x.30↔	Implantation oder Ersetzen einer (von) Elektrode(n) zur Aktivierung des Baroreflexes	40.29.82↔	Exzision mehrerer abdominaler Lymphknotenstationen (mit Leberbiopsie), laparoskopisch [Staging-Laparoskopie]

40.29.89↔	Exzision mehrerer abdominaler Lymphknotenstationen (mit Leberbiopsie), sonstige	42.56↔	Sonstige intrathorakale Ösophagokolostomie
40.29.99↔	Einfache Exzision einer anderen lymphatischen Struktur, sonstige	42.58↔	Intrathorakale Ösophagusanastomose mit anderer Interposition
40.3x.10↔	Regionale Lymphadenektomie als selbständiger Eingriff, n.n.bez.	42.59↔	Sonstige intrathorakale Ösophagusanastomose
40.3x.11↔	Regionale Lymphadenektomie als selbständiger Eingriff, zervikal	42.61↔	Prästernale Ösophagoösophagostomie
40.3x.12↔	Regionale Lymphadenektomie als selbständiger Eingriff, axillär	42.62↔	Prästernale Ösophagogastrostomie
40.3x.13↔	Regionale Lymphadenektomie als selbständiger Eingriff, paraaortal, pelvin, obturatorisch oder Iliakal	42.63↔	Prästernale Ösophagusanastomose mit Interposition von Dünndarm
40.3x.14↔	Regionale Lymphadenektomie als selbständiger Eingriff, inguinal, offen chirurgisch	42.64↔	Sonstige prästernale Ösophagoenterostomie
40.3x.15↔	Regionale Lymphadenektomie als selbständiger Eingriff, inguinale, laparoskopisch	42.65↔	Prästernale Ösophagusanastomose mit Interposition von Dickdarm
40.3x.16↔	Regionale Lymphadenektomie als selbständiger Eingriff, mediastinal und peribronchial	42.66↔	Sonstige prästernale Ösophagokolostomie
40.3x.19↔	Regionale Lymphadenektomie als selbständiger Eingriff, sonstige	42.68↔	Sonstige prästernale Ösophagusanastomose mit Interposition
40.3x.21↔	Regionale Lymphadenektomie im Rahmen eines anderen Eingriffs, zervikal	42.69↔	Sonstige prästernale Ösophagusanastomose
40.3x.22↔	Regionale Lymphadenektomie im Rahmen eines anderen Eingriffs, axillär	42.7x.11↔	Ösophagomyotomie, offen chirurgisch
40.3x.23↔	Regionale Lymphadenektomie im Rahmen eines anderen Eingriffs, paraaortal, pelvin oder Iliakal	42.7x.12↔	Ösophagomyotomie, laparoskopisch
40.3x.24↔	Regionale Lymphadenektomie im Rahmen eines anderen Eingriffs, obturatorisch	42.7x.21↔	Ösophagomyotomie, pharyngozerkival, offen chirurgisch
40.3x.25↔	Regionale Lymphadenektomie im Rahmen eines anderen Eingriffs, inguinale	42.7x.22↔	Ösophagomyotomie, pharyngozerkival, laparoskopisch
40.3x.26↔	Regionale Lymphadenektomie im Rahmen eines anderen Eingriffs, mediastinal und peribronchial	42.7x.31↔	Ösophago-Gastrostomie, offen chirurgisch
40.3x.29↔	Regionale Lymphadenektomie im Rahmen eines anderen Eingriffs, sonstige	42.7x.32↔	Ösophago-Gastrostomie, laparoskopisch
40.9x.10↔	Anastomose zur Beseitigung eines Lymphödems	42.81.20↔	Einsetzen und Wechsel von einer nicht selbstexpandierenden Prothese (permanenter Tubus) in den Ösophagus, offen chirurgisch
40.9x.20↔	Inzision einer Lymphozele	42.81.21↔	Einsetzen und Wechsel von zwei nicht selbstexpandierenden Prothesen (permanenter Tubus) in den Ösophagus, offen chirurgisch
42.09.11↔	Andere Inzision am Ösophagus, offen chirurgisch	42.81.22↔	Einsetzen und Wechsel von mehr als zwei nicht selbstexpandierenden Prothese (permanenter Tubus) in den Ösophagus, offen chirurgisch
42.09.12↔	Andere Inzision am Ösophagus, laparoskopisch	42.81.30↔	Einsetzen und Wechsel von einer nicht selbstexpandierenden Prothese (permanenter Tubus) in den Ösophagus, laparoskopisch
42.10↔	Ösophagostomie, n.n.bez.	42.81.31↔	Einsetzen und Wechsel von zwei nicht selbstexpandierenden Prothesen (permanenter Tubus) in den Ösophagus, laparoskopisch
42.11↔	Zervikale Ösophagostomie	42.81.32↔	Einsetzen und Wechsel von mehr als zwei nicht selbstexpandierenden Prothese (permanenter Tubus) in den Ösophagus, laparoskopisch
42.12↔	Exteriorisation einer ösophagealen Tasche	42.81.50↔	Einsetzen und Wechsel einer selbstexpandierenden Prothese (permanenter Tubus) in den Ösophagus, offen chirurgisch
42.19↔	Sonstige Fistulisierung des Ösophagus nach aussen	42.81.51↔	Einsetzen und Wechsel von zwei selbstexpandierenden Prothesen (permanenter Tubus) in den Ösophagus, offen chirurgisch
42.25↔	Offene Biopsie am Ösophagus	42.81.52↔	Einsetzen und Wechsel von mehr als zwei selbstexpandierenden Prothesen (permanenter Tubus) in den Ösophagus, offen chirurgisch
42.31↔	Lokale Exzision eines Ösophagus-Divertikels	42.81.60↔	Einsetzen und Wechsel einer selbstexpandierenden Prothese (permanenter Tubus) in den Ösophagus, laparoskopisch
42.32↔	Lokale Exzision von anderer Läsion oder Gewebe aus dem Ösophagus	42.81.61↔	Einsetzen und Wechsel von zwei selbstexpandierenden Prothesen (permanenter Tubus) in den Ösophagus, laparoskopisch
42.39↔	Sonstige Destruktion von Läsion oder Gewebe aus dem Ösophagus	42.81.62↔	Einsetzen und Wechsel von mehr als zwei selbstexpandierenden Prothesen (permanenter Tubus) in den Ösophagus, laparoskopisch
42.40↔	Ösophagektomie, n.n.bez.	42.82↔	Naht einer Ösophagus-Verletzung
42.41.00↔	Partielle Ösophagektomie, n.n.bez.	42.83↔	Verschluss einer Ösophagostomie
42.41.10↔	Partielle Ösophagektomie ohne Wiederherstellung der Kontinuität	42.85↔	Plastische Rekonstruktion an einer Ösophagusstenose
42.41.20↔	Partielle Ösophagektomie mit Wiederherstellung der Kontinuität	42.87↔	Sonstiges Transplantat am Ösophagus
42.41.99↔	Partielle Ösophagektomie, sonstige	42.89↔	Sonstige Rekonstruktion am Ösophagus
42.42.00↔	Totale Ösophagektomie, n.n.bez.	44.44↔	Katheterembolisation zur Blutstillung in Magen oder Duodenum
42.42.10↔	Totale Ösophagektomie, ohne Wiederherstellung der Kontinuität	50.12↔	Offene Biopsie an der Leber
42.42.20↔	Totale Ösophagektomie, mit Wiederherstellung der Kontinuität, transmediastinal	76.11.00↔	Biopsie an Gesichtsschädelknochen, n.n.bez.
42.42.21↔	Totale Ösophagektomie, mit Wiederherstellung der Kontinuität, thorakoabdominal	76.11.11↔	Offene Biopsie (mit Inzision) an Gesichtsschädelknochen
42.42.29↔	Totale Ösophagektomie, mit Wiederherstellung der Kontinuität, sonstiger Zugang	76.11.99↔	Biopsie an Gesichtsschädelknochen, sonstige
42.42.99↔	Totale Ösophagektomie, sonstige	76.19.11↔	Offene Biopsie (mit Inzision) am Kiefergelenk
42.51.00↔	Intrathorakale Ösophagoösophagostomie, n.n.bez.	76.19.12↔	Arthroskopische Biopsie am Kiefergelenk
42.51.10↔	Intrathorakale Ösophagoösophagostomie, Rekonstruktion der Ösophaguspassage bei Atresie und Versorgung einer kongenitalen ösophagotrachealen Fistel	76.5x.00↔	Temporomandibuläre Arthroplastik, n.n.bez.
42.51.99↔	Intrathorakale Ösophagoösophagostomie, sonstige	76.5x.10↔	Kondylektomie am Kiefergelenk mit Rekonstruktion
42.52↔	Intrathorakale Ösophagogastrostomie	76.5x.19↔	Sonstige Kondylektomie am Kiefergelenk
42.53↔	Intrathorakale Ösophagusanastomose mit Interposition von Dünndarm	76.5x.20↔	Diskoplastik am Kiefergelenk mit Rekonstruktion
42.54↔	Sonstige intrathorakale Ösophagoenterostomie	76.5x.29↔	Sonstige Diskoplastik am Kiefergelenk
42.55↔	Intrathorakale Ösophagusanastomose mit Interposition von Dickdarm	76.5x.30↔	Exstirpation des Discus articularis am Kiefergelenk mit Rekonstruktion

76.5x.39↔	Sonstige Exstirpation des Discus articularis am Kiefergelenk	80.33.99↔	Gelenkbiopsie am Handgelenk, sonstige
76.5x.40↔	Resektion am Tuberculum articulare des Kiefergelenks	80.34.00↔	Gelenkbiopsie an Hand und Finger, n.n.bez.
76.5x.41↔	Plastische Rekonstruktion am Kiefergelenk	80.34.20↔	Arthroskopische Gelenkbiopsie an Hand und Finger
76.5x.42↔	Gelenkstabilisierung (bewegungseinschränkend) des Kiefergelenks	80.34.30↔	Offene Gelenksbiopsie an Hand und Finger
76.5x.50↔	Arthroskopische Entfernung eines freien Gelenkkörpers am Kiefergelenk	80.34.99↔	Gelenkbiopsie an Hand und Finger, sonstige
76.5x.59↔	Sonstige Entfernung eines freien Gelenkkörpers am Kiefergelenk	80.36.00↔	Gelenkbiopsie am Knie, n.n.bez.
76.5x.60↔	Implantation einer Endoprothese am Kiefergelenk	80.36.20↔	Arthroskopische Gelenkbiopsie am Knie
76.5x.61↔	Wechsel einer Endoprothese am Kiefergelenk	80.36.30↔	Gelenkbiopsie am Knie, Offene Gelenksbiopsie am Knie
76.5x.70↔	Implantation einer Totalendoprothese am Kiefergelenk mit vorgefertigten Komponenten (L)	80.36.99↔	Gelenkbiopsie am Knie, sonstige
76.5x.71↔	Implantation einer Totalendoprothese am Kiefergelenk mit CAD-CAM gefertigten Komponenten (L)	80.37.00↔	Gelenkbiopsie am Sprunggelenk, n.n.bez.
76.5x.90↔	Sonstige temporomandibuläre Arthroplastik oder Diskoplastik am Kiefergelenk	80.37.20↔	Arthroskopische Gelenkbiopsie am Sprunggelenk
76.5x.99↔	Temporomandibuläre Arthroplastik, sonstige	80.37.30↔	Offene Gelenksbiopsie am Sprunggelenk
77.41.00↔	Knochenbiopsie von Skapula, Klavikula, Rippen und Sternum, n.n.bez.	80.37.99↔	Gelenkbiopsie am Sprunggelenk, sonstige
77.41.20↔	Knochenbiopsie von Skapula, Klavikula, Rippen und Sternum, Offene Knochenbiopsie	80.38.00↔	Gelenkbiopsie an Fuss und Zehen, n.n.bez.
77.41.99↔	Knochenbiopsie von Skapula, Klavikula, Rippen und Sternum, sonstige	80.38.20↔	Arthroskopische Gelenkbiopsie an Fuss und Zehen
77.42.00↔	Knochenbiopsie am Humerus, n.n.bez.	80.38.30↔	Offene Gelenksbiopsie an Fuss und Zehen
77.42.20↔	Knochenbiopsie am Humerus, Offene Knochenbiopsie	80.38.99↔	Gelenkbiopsie an Fuss und Zehen, sonstige
77.42.99↔	Knochenbiopsie am Humerus, sonstige	80.39.00↔	Gelenksbiopsie an anderer bezeichneter Lokalisation, n.n.bez.
77.43.00↔	Knochenbiopsie an Radius und Ulna, n.n.bez.	80.39.20↔	Arthroskopische Gelenkbiopsie am Kiefergelenk
77.43.20↔	Knochenbiopsie an Radius und Ulna, Offene Knochenbiopsie	80.39.21↔	Arthroskopische Gelenkbiopsie am Sternoklavikulargelenk
77.43.99↔	Knochenbiopsie an Radius und Ulna, sonstige	80.39.29↔	Sonstige arthroskopische Gelenkbiopsie an anderer bezeichneter Lokalisation
77.44.00↔	Knochenbiopsie an Karpalia und Metakarpalia, n.n.bez.	80.39.30↔	Offene Gelenksbiopsie an anderer bezeichneter Lokalisation
77.44.20↔	Knochenbiopsie an Karpalia und Metakarpalia, Offene Knochenbiopsie	80.39.40↔	Gelenksbiopsie an der Wirbelsäule
77.44.99↔	Knochenbiopsie an Karpalia und Metakarpalia, sonstige	80.39.99↔	Gelenksbiopsie an anderer, bezeichneter Lokalisation, sonstige
77.45.00↔	Knochenbiopsie am Femur, n.n.bez.	83.02.10↔	Myotomie, Kopf und Hals
77.45.20↔	Knochenbiopsie am Femur, Offene Knochenbiopsie	83.02.11↔	Myotomie, Schulter und Axilla
77.45.99↔	Knochenbiopsie am Femur, sonstige	83.02.12↔	Myotomie, Oberarm und Ellenbogen
77.46.00↔	Knochenbiopsie an der Patella, n.n.bez.	83.02.13↔	Myotomie, Unterarm
77.46.20↔	Knochenbiopsie an der Patella, Offene Knochenbiopsie	83.02.14↔	Myotomie, Brustwand, Bauch und Rücken
77.46.99↔	Knochenbiopsie an der Patella, sonstige	83.02.15↔	Myotomie, Leisten- und Genitalregion und Gesäss
77.47.00↔	Knochenbiopsie an Tibia und Fibula, n.n.bez.	83.02.16↔	Myotomie, Untere Extremität
77.47.20↔	Knochenbiopsie an Tibia und Fibula, Offene Knochenbiopsie	83.02.19↔	Myotomie, Andere Lokalisation
77.47.99↔	Knochenbiopsie an Tibia und Fibula, sonstige	83.03.10↔	Bursotomie, Kopf und Hals
77.48.00↔	Knochenbiopsie an Tarsalia und Metatarsalia, n.n.bez.	83.03.11↔	Bursotomie, Schulter und Axilla
77.48.20↔	Knochenbiopsie an Tarsalia und Metatarsalia, Offene Knochenbiopsie	83.03.12↔	Bursotomie, Oberarm und Ellenbogen
77.48.99↔	Knochenbiopsie an Tarsalia und Metatarsalia, sonstige	83.03.13↔	Bursotomie, Unterarm
77.49.00↔	Knochenbiopsie an anderen näher bezeichneten Knochen, ausser Gesichtsschädelknochen, n.n.bez.	83.03.14↔	Bursotomie, Brustwand, Bauch und Rücken
77.49.21↔	Knochenbiopsie an anderen näher bezeichneten Knochen, ausser Gesichtsschädelknochen, Knochenbiopsie an der Wirbelsäule, Offene Knochenbiopsie	83.03.15↔	Bursotomie, Leisten- und Genitalregion und Gesäss
77.49.41↔	Knochenbiopsie an anderen näher bezeichneten Knochen, ausser Gesichtsschädelknochen, Knochenbiopsie an Phalangen des Fusses, Offene Knochenbiopsie	83.03.16↔	Bursotomie, Untere Extremität
77.49.91↔	Knochenbiopsie an anderen näher bezeichneten Knochen, ausser Gesichtsschädelknochen, Offene Knochenbiopsie	83.03.19↔	Bursotomie, Andere Lokalisation
77.49.99↔	Knochenbiopsie an anderen näher bezeichneten Knochen, ausser Gesichtsschädelknochen, sonstige	83.09.10↔	Fremdkörperentfernung aus Muskel, Sehne oder Faszie, Kopf und Hals
80.29.10↔	Diagnostische Arthroskopie des Kiefergelenkes	83.09.11↔	Fremdkörperentfernung aus Muskel, Sehne oder Faszie, Schulter und Axilla
80.31.00↔	Gelenksbiopsie an der Schulter, n.n.bez.	83.09.12↔	Fremdkörperentfernung aus Muskel, Sehne oder Faszie, Oberarm und Ellenbogen
80.31.20↔	Arthroskopische Gelenkbiopsie an der Schulter	83.09.13↔	Fremdkörperentfernung aus Muskel, Sehne oder Faszie, Unterarm
80.31.30↔	Offene Gelenkbiopsie an der Schulter	83.09.14↔	Fremdkörperentfernung aus Muskel, Sehne oder Faszie, Brustwand, Bauch und Rücken
80.31.99↔	Gelenksbiopsie an der Schulter, sonstige	83.09.15↔	Fremdkörperentfernung aus Muskel, Sehne oder Faszie, Leisten- und Genitalregion und Gesäss
80.32.00↔	Gelenksbiopsie am Ellenbogen, n.n.bez.	83.09.16↔	Fremdkörperentfernung aus Muskel, Sehne oder Faszie, Untere Extremität
80.32.20↔	Arthroskopische Gelenkbiopsie am Ellenbogen	83.09.19↔	Fremdkörperentfernung aus Muskel, Sehne oder Faszie, Andere Lokalisation
80.32.30↔	Offene Gelenksbiopsie am Ellenbogen	83.11↔	Tenotomie der Achillessehne
80.32.99↔	Gelenksbiopsie am Ellenbogen, sonstige	83.12↔	Tenotomie der Hüft-Adduktoren
80.33.00↔	Gelenkbiopsie am Handgelenk, n.n.bez.	83.13.10↔	Inzision einer Sehne, Kopf und Hals
80.33.20↔	Arthroskopische Gelenkbiopsie am Handgelenk	83.13.11↔	Inzision einer Sehne, Schulter und Axilla
80.33.30↔	Offene Gelenksbiopsie am Handgelenk	83.13.12↔	Inzision einer Sehne, Oberarm und Ellenbogen
		83.13.13↔	Inzision einer Sehne, Unterarm
		83.13.14↔	Inzision einer Sehne, Brustwand, Bauch und Rücken
		83.13.15↔	Inzision einer Sehne, Leisten- und Genitalregion und Gesäss
		83.13.16↔	Inzision einer Sehne, Untere Extremität
		83.13.20↔	Durchtrennung einer Sehne, Kopf und Hals
		83.13.21↔	Durchtrennung einer Sehne, Schulter und Axilla
		83.13.22↔	Durchtrennung einer Sehne, Oberarm und Ellenbogen
		83.13.23↔	Durchtrennung einer Sehne, Unterarm
		83.13.24↔	Durchtrennung einer Sehne, Brustwand, Bauch und Rücken

83.13.25↔	Durchtrennung einer Sehne, Leisten- und genitalregion und Gesäss	83.42.13↔	Sonstige Tenonektomie, Unterarm
83.13.26↔	Durchtrennung einer Sehne, Untere Extremität	83.42.14↔	Sonstige Tenonektomie, Brustwand, Bauch und Rücken
83.14.10↔	Fasziotomie oder Aponeurotomie, Kopf und Hals	83.42.15↔	Sonstige Tenonektomie, Leisten- und Genitalregion und Gesäss
83.14.11↔	Fasziotomie oder Aponeurotomie, Schulter und Axilla	83.42.16↔	Sonstige Tenonektomie, Untere Extremität
83.14.12↔	Fasziotomie oder Aponeurotomie, Oberarm und Ellenbogen	83.42.19↔	Sonstige Tenonektomie, Andere Lokalisation
83.14.13↔	Fasziotomie oder Aponeurotomie, Unterarm	83.43.10↔	Entnahme eines myokutanen Lappens zur Transplantation
83.14.14↔	Fasziotomie oder Aponeurotomie, Brustwand, Bauch und Rücken	83.43.11↔	Entnahme eines osteomyokutanen oder osteofasziokutanen Lappens zur Transplantation
83.14.15↔	Fasziotomie oder Aponeurotomie, Leisten- und Genitalregion und Gesäss	83.43.12↔	Entnahme eines sonstigen Lappentransplantates mit mikrovaskulärer Anastomosierung aus Muskel oder Faszie
83.14.16↔	Fasziotomie oder Aponeurotomie, Untere Extremität	83.43.99↔	Exzision von Muskel oder Faszie zur Transplantation, sonstige
83.19.10↔	Durchtrennung eines Muskels, Kopf und Hals	83.44.00↔	Sonstige Fasziektomie, n.n.bez.
83.19.11↔	Durchtrennung eines Muskels, Schulter und Axilla	83.44.10↔	Sonstige Fasziektomie, Kopf und Hals
83.19.12↔	Durchtrennung eines Muskels, Oberarm und Ellenbogen	83.44.11↔	Sonstige Fasziektomie, Schulter und Axilla
83.19.13↔	Durchtrennung eines Muskels, Unterarm	83.44.12↔	Sonstige Fasziektomie, Oberarm und Ellenbogen
83.19.14↔	Durchtrennung eines Muskels, Brustwand, Bauch und Rücken	83.44.13↔	Sonstige Fasziektomie, Unterarm
83.19.15↔	Durchtrennung eines Muskels, Leisten- und Genitalregion und Gesäss	83.44.14↔	Sonstige Fasziektomie, Brustwand, Bauch und Rücken
83.19.16↔	Durchtrennung eines Muskels, Untere Extremität	83.44.15↔	Sonstige Fasziektomie, Leisten- und Genitalregion und Gesäss
83.19.20↔	Desinsertion von Muskel, Sehne und Faszie, Kopf und Hals	83.44.16↔	Sonstige Fasziektomie, Untere Extremität
83.19.21↔	Desinsertion von Muskel, Sehne und Faszie, Schulter und Axilla	83.44.19↔	Sonstige Fasziektomie, Andere Lokalisation
83.19.22↔	Desinsertion von Muskel, Sehne und Faszie, Oberarm und Ellenbogen	83.44.99↔	Sonstige Fasziektomie, sonstige
83.19.23↔	Desinsertion von Muskel, Sehne und Faszie, Unterarm	83.45.10↔	Sonstige Myektomie, Kopf und Hals
83.19.24↔	Desinsertion von Muskel, Sehne und Faszie, Brustwand, Bauch und Rücken	83.45.11↔	Sonstige Myektomie, Schulter und Axilla
83.19.25↔	Desinsertion von Muskel, Sehne und Faszie, Leisten- und Genitalregion und Gesäss	83.45.12↔	Sonstige Myektomie, Oberarm und Ellenbogen
83.19.26↔	Desinsertion von Muskel, Sehne und Faszie, Untere Extremität	83.45.13↔	Sonstige Myektomie, Unterarm
83.21.11↔	Offene Biopsie an den Weichteilen	83.45.14↔	Sonstige Myektomie, Brustwand, Bauch und Rücken
83.21.21↔	Offene Biopsie am Muskel	83.45.15↔	Sonstige Myektomie, Leisten- und Genitalregion und Gesäss
83.21.30↔	Biopsie an den Weichteilen, Biopsie an einem Schleimbeutel	83.45.16↔	Sonstige Myektomie, Untere Extremität
83.31.10↔	Exzision einer Läsion an einer Sehnscheide, Kopf und Hals	83.45.19↔	Sonstige Myektomie, Andere Lokalisation
83.31.11↔	Exzision einer Läsion an einer Sehnscheide, Schulter und Axilla	83.49.10↔	Exzision einer Sehnscheide, Kopf und Hals
83.31.12↔	Exzision einer Läsion an einer Sehnscheide, Oberarm und Ellenbogen	83.49.11↔	Exzision einer Sehnscheide, Schulter und Axilla
83.31.13↔	Exzision einer Läsion an einer Sehnscheide, Unterarm	83.49.12↔	Exzision einer Sehnscheide, Oberarm und Ellenbogen
83.31.14↔	Exzision einer Läsion an einer Sehnscheide, Brustwand, Bauch und Rücken	83.49.13↔	Exzision einer Sehnscheide, Unterarm
83.31.15↔	Exzision einer Läsion an einer Sehnscheide, Leisten- und Genitalregion und Gesäss	83.49.14↔	Exzision einer Sehnscheide, Brustwand und Rücken
83.31.16↔	Exzision einer Läsion an einer Sehnscheide, Untere Extremität	83.49.15↔	Exzision einer Sehnscheide, Leisten- und Genitalregion und Gesäss
83.32.10↔	Exzision einer Läsion an einem Muskel, Kopf und Hals	83.49.16↔	Exzision einer Sehnscheide, Untere Extremität
83.32.11↔	Exzision einer Läsion an einem Muskel, Schulter und Arm	83.49.20↔	Kompartmentresektion, Kopf und Hals
83.32.12↔	Exzision einer Läsion an einem Muskel, Brustwand, Bauch und Rücken	83.49.21↔	Kompartmentresektion, Schulter und Axilla
83.32.13↔	Exzision einer Läsion an einem Muskel, Leisten- und Genitalregion und Gesäss	83.49.22↔	Kompartmentresektion, Oberarm und Ellenbogen
83.32.14↔	Exzision einer Läsion an einem Muskel, Untere Extremität	83.49.23↔	Kompartmentresektion, Unterarm
83.32.19↔	Exzision einer Läsion an einem Muskel, Andere Lokalisation	83.49.24↔	Kompartmentresektion, Brustwand, Bauch und Rücken
83.39.10↔	Exzision einer Läsion an einer Sehne, Kopf und Hals	83.49.25↔	Kompartmentresektion, Leisten- und Genitalregion und Gesäss
83.39.11↔	Exzision einer Läsion an einer Sehne, Schulter und Arm	83.49.26↔	Kompartmentresektion, Untere Extremität
83.39.12↔	Exzision einer Läsion an anderen Weichteilen, Exzision einer Läsion an einer Sehne, Brustwand, Bauch und Rücken	83.49.29↔	Kompartmentresektion, Andere Lokalisation
83.39.13↔	Exzision einer Läsion an einer Sehne, Leisten- und Genitalregion und Gesäss	83.49.30↔	Sonstige Exzision von Weichteilen, Kopf und Hals
83.39.14↔	Exzision einer Läsion an einer Sehne, Untere Extremität	83.49.31↔	Sonstige Exzision von Weichteilen, Schulter und Axilla
83.39.20↔	Exzision einer Läsion an einer Faszie, Kopf und Hals	83.49.32↔	Sonstige Exzision von Weichteilen, Oberarm und Ellenbogen
83.39.21↔	Exzision einer Läsion an einer Faszie, Schulter und Arm	83.49.33↔	Sonstige Exzision von Weichteilen, Unterarm
83.39.22↔	Exzision einer Läsion an einer Faszie, Brustwand, Bauch und Rücken	83.49.34↔	Sonstige Exzision von Weichteilen, Brustwand, Bauch und Rücken
83.39.23↔	Exzision einer Läsion an einer Faszie, Leisten- und Genitalregion und Gesäss	83.49.35↔	Sonstige Exzision von Weichteilen, Leisten- und Genitalregion und Gesäss
83.39.24↔	Exzision einer Läsion an einer Faszie, Untere Extremität	83.49.36↔	Sonstige Exzision von Weichteilen, Untere Extremität
83.41↔	Exzision einer Sehne zur Transplantation	83.49.39↔	Sonstige Exzision von Weichteilen, Andere Lokalisation
83.42.10↔	Sonstige Tenonektomie, Kopf und Hals	83.5x.10↔	Bursektomie, Kopf und Hals
83.42.11↔	Sonstige Tenonektomie, Schulter und Axilla	83.5x.11↔	Bursektomie, Schulter und Axilla
83.42.12↔	Sonstige Tenonektomie, Oberarm und Ellenbogen	83.5x.12↔	Bursektomie, Oberarm und Ellenbogen
		83.5x.13↔	Bursektomie, Unterarm
		83.5x.14↔	Bursektomie, Brustwand, Bauch und Rücken
		83.5x.15↔	Bursektomie, Leisten- und Genitalregion und Gesäss
		83.5x.16↔	Bursektomie, Untere Extremität
		83.5x.19↔	Bursektomie, Andere Lokalisation
		83.61.11↔	Naht einer Sehnscheide, Schulter und Axilla
		83.61.12↔	Naht einer Sehnscheide, Oberarm und Ellenbogen
		83.61.13↔	Naht einer Sehnscheide, Unterarm
		83.61.14↔	Naht einer Sehnscheide, Brustwand, Bauch und Rücken
		83.61.15↔	Naht einer Sehnscheide, Leisten- und Genitalregion und Gesäss
		83.61.16↔	Naht einer Sehnscheide, Untere Extremität

83.61.19↔	Naht einer Sehnenscheide, Andere Lokalisation	83.82.21↔	Transplantation eines lokalen Muskel- oder Faszienlappens, Schulter und Axilla
83.62.10↔	Sekundäre Naht einer Sehne, Kopf und Hals	83.82.22↔	Transplantation eines lokalen Muskel- oder Faszienlappens, Oberarm und Ellenbogen
83.62.11↔	Sekundäre Naht einer Sehne, Schulter und Axilla	83.82.23↔	Transplantation eines lokalen Muskel- oder Faszienlappens, Unterarm
83.62.12↔	Sekundäre Naht einer Sehne, Oberarm und Ellenbogen	83.82.24↔	Transplantation eines lokalen Muskel- oder Faszienlappens, Brustwand, Bauch und Rücken
83.62.13↔	Sekundäre Naht einer Sehne, Unterarm	83.82.25↔	Transplantation eines lokalen Muskel- oder Faszienlappens, Leisten- und Genitalregion und Gesäss
83.62.14↔	Sekundäre Naht einer Sehne, Brustwand, Bauch und Rücken	83.82.26↔	Transplantation eines lokalen Muskel- oder Faszienlappens, Untere Extremität
83.62.15↔	Sekundäre Naht einer Sehne, Leisten- und Genitalregion und Gesäss	83.82.29↔	Transplantation eines lokalen Muskel- oder Faszienlappens, Andere Lokalisation
83.62.16↔	Sekundäre Naht einer Sehne, Untere Extremität	83.82.30↔	Transplantation eines osteomyokutanen oder osteofasziokutanen Lappens, Kopf und Hals
83.62.19↔	Sekundäre Naht einer Sehne, Andere Lokalisation	83.82.31↔	Transplantation eines osteomyokutanen oder osteofasziokutanen Lappens, Schulter und Axilla
83.64.10↔	Sonstige Naht einer Sehne, Kopf und Hals	83.82.32↔	Transplantation eines osteomyokutanen oder osteofasziokutanen Lappens, Oberarm und Ellenbogen
83.64.11↔	Sonstige Naht einer Sehne, Schulter und Axilla	83.82.33↔	Transplantation eines osteomyokutanen oder osteofasziokutanen Lappens, Unterarm
83.64.12↔	Sonstige Naht einer Sehne, Oberarm und Ellenbogen	83.82.34↔	Transplantation eines osteomyokutanen oder osteofasziokutanen Lappens, Brustwand, Bauch und Rücken
83.64.13↔	Sonstige Naht einer Sehne, Unterarm	83.82.35↔	Transplantation eines osteomyokutanen oder osteofasziokutanen Lappens, Leisten- und Genitalregion und Gesäss
83.64.14↔	Sonstige Naht einer Sehne, Brustwand, Bauch und Rücken	83.82.36↔	Transplantation eines osteomyokutanen oder osteofasziokutanen Lappens, Untere Extremität
83.64.15↔	Sonstige Naht einer Sehne, Leisten- und Genitalregion und Gesäss	83.82.39↔	Transplantation eines osteomyokutanen oder osteofasziokutanen Lappens, Andere Lokalisation
83.64.16↔	Sonstige Naht einer Sehne, Untere Extremität	83.82.40↔	Transplantation eines sonstigen Lappentransplantates mit mikrovaskulärer Anastomosierung aus Muskel oder Faszie, Kopf und Hals
83.64.19↔	Sonstige Naht einer Sehne, Andere Lokalisation	83.82.41↔	Transplantation eines sonstigen Lappentransplantates mit mikrovaskulärer Anastomosierung aus Muskel oder Faszie, Schulter und Axilla
83.65.10↔	Sonstige Naht an Muskel oder Faszie, Kopf und Hals	83.82.42↔	Transplantation eines sonstigen Lappentransplantates mit mikrovaskulärer Anastomosierung aus Muskel oder Faszie, Oberarm und Ellenbogen
83.65.11↔	Sonstige Naht an Muskel oder Faszie, Schulter und Axilla	83.82.43↔	Transplantation eines sonstigen Lappentransplantates mit mikrovaskulärer Anastomosierung aus Muskel oder Faszie, Unterarm
83.65.12↔	Sonstige Naht an Muskel oder Faszie, Oberarm und Ellenbogen	83.82.44↔	Transplantation eines sonstigen Lappentransplantates mit mikrovaskulärer Anastomosierung aus Muskel oder Faszie, Brustwand, Bauch und Rücken
83.65.13↔	Sonstige Naht an Muskel oder Faszie, Unterarm	83.82.45↔	Transplantation eines sonstigen Lappentransplantates mit mikrovaskulärer Anastomosierung aus Muskel oder Faszie, Leisten- und Genitalregion und Gesäss
83.65.14↔	Sonstige Naht an Muskel oder Faszie, Brustwand, Bauch und Rücken	83.82.46↔	Transplantation eines sonstigen Lappentransplantates mit mikrovaskulärer Anastomosierung aus Muskel oder Faszie, Untere Extremität
83.65.15↔	Sonstige Naht an Muskel oder Faszie, Leisten- und Genitalregion und Gesäss	83.82.47↔	Transplantation eines sonstigen Lappentransplantates mit mikrovaskulärer Anastomosierung aus Muskel oder Faszie, Andere Lokalisation
83.65.16↔	Sonstige Naht an Muskel oder Faszie, Untere Extremität	83.82.99↔	Muskel- oder Faszientransplantation, sonstige
83.72.10↔	Sehnenrückverlagerung, Kopf und Hals	83.85.10↔	Verlängerung von Muskel oder Sehne, Kopf und Hals
83.72.11↔	Sehnenrückverlagerung, Schulter und Axilla	83.85.11↔	Verlängerung von Muskel oder Sehne, Schulter und Axilla
83.72.12↔	Sehnenrückverlagerung, Oberarm und Ellenbogen	83.85.12↔	Verlängerung von Muskel oder Sehne, Oberarm und Ellenbogen
83.72.13↔	Sehnenrückverlagerung, Unterarm	83.85.13↔	Verlängerung von Muskel oder Sehne, Unterarm
83.72.14↔	Sehnenrückverlagerung, Brustwand, Bauch und Rücken	83.85.14↔	Verlängerung von Muskel oder Sehne, Brustwand, Bauch und Rücken
83.72.15↔	Sehnenrückverlagerung, Leisten- und Genitalregion und Gesäss	83.85.15↔	Verlängerung von Muskel oder Sehne, Leisten- und Genitalregion und Gesäss
83.72.16↔	Sehnenrückverlagerung, Untere Extremität	83.85.16↔	Verlängerung von Muskel oder Sehne, Untere Extremität
83.73.10↔	Reinsertion einer Sehne, Kopf und Hals	83.85.19↔	Verlängerung von Muskel oder Sehne, Andere Lokalisation
83.73.11↔	Reinsertion einer Sehne, Schulter und Axilla	83.85.20↔	Verkürzung von Muskel oder Sehne, Kopf und Hals
83.73.12↔	Reinsertion einer Sehne, Oberarm und Ellenbogen	83.85.21↔	Verkürzung von Muskel oder Sehne, Schulter und Axilla
83.73.13↔	Reinsertion einer Sehne, Unterarm	83.85.22↔	Verkürzung von Muskel oder Sehne, Oberarm und Ellenbogen
83.73.14↔	Reinsertion einer Sehne, Brustwand, Bauch und Rücken	83.85.23↔	Verkürzung von Muskel oder Sehne, Unterarm
83.73.15↔	Reinsertion einer Sehne, Leisten- und Genitalregion und Gesäss	83.85.24↔	Verkürzung von Muskel oder Sehne, Brustwand, Bauch und Rücken
83.73.16↔	Reinsertion einer Sehne, Untere Extremität		
83.73.19↔	Reinsertion einer Sehne, Andere Lokalisation		
83.74.10↔	Reinsertion eines Muskels, Kopf und Hals		
83.74.11↔	Reinsertion eines Muskels, Schulter und Axilla		
83.74.12↔	Reinsertion eines Muskels, Oberarm und Ellenbogen		
83.74.13↔	Reinsertion eines Muskels, Unterarm		
83.74.14↔	Reinsertion eines Muskels, Brustwand, Bauch und Rücken		
83.74.15↔	Reinsertion eines Muskels, Leisten- und Genitalregion		
83.74.16↔	Reinsertion eines Muskels, Untere Extremität		
83.74.19↔	Reinsertion eines Muskels, Andere Lokalisation		
83.77.10↔	Muskeltransfer oder -transplantation, Kopf und Hals		
83.77.11↔	Muskeltransfer oder -transplantation, Schulter und Axilla		
83.77.12↔	Muskeltransfer oder -transplantation, Oberarm und Ellenbogen		
83.77.13↔	Muskeltransfer oder -transplantation, Unterarm		
83.77.14↔	Muskeltransfer oder -transplantation, Brustwand, Bauch und Rücken		
83.77.15↔	Muskeltransfer oder -transplantation, Leisten- und Genitalregion und Gesäss		
83.77.16↔	Muskeltransfer oder -transplantation, Untere Extremität		
83.77.19↔	Muskeltransfer oder -transplantation, Andere Lokalisation		
83.82.10↔	Faszientransplantation, Kopf und Hals		
83.82.11↔	Faszientransplantation, Schulter und Axilla		
83.82.12↔	Faszientransplantation, Oberarm und Ellenbogen		
83.82.13↔	Faszientransplantation, Unterarm		
83.82.14↔	Faszientransplantation, Brustwand, Bauch und Rücken		
83.82.15↔	Faszientransplantation, Leisten- und Genitalregion und Gesäss		
83.82.16↔	Faszientransplantation, Untere Extremität		
83.82.19↔	Faszientransplantation, Andere Lokalisation		
83.82.20↔	Transplantation eines lokalen Muskel- oder Faszienlappens, Kopf und Hals		

83.85.25↔	Verkürzung von Muskel oder Sehne, Leisten- und Genitalregion und Gesäss	83.89.15↔	Verlängerung, Verkürzung und Doppelung einer Faszie, Leisten- und Genitalregion und Gesäss
83.85.26↔	Verkürzung von Muskel oder Sehne, Untere Extremität	83.89.16↔	Verlängerung, Verkürzung und Doppelung einer Faszie, Untere Extremität
83.85.29↔	Verkürzung von Muskel oder Sehne, Andere Lokalisation	83.89.20↔	Deckung eines Defekts an einer Faszie, Kopf und Hals
83.86↔	Quadrizepssehnen-Rekonstruktion	83.89.21↔	Deckung eines Defekts an einer Faszie, Schulter und Axilla
83.87.10↔	Muskelplastik, Kopf und Hals	83.89.22↔	Deckung eines Defekts an einer Faszie, Oberarm und Ellenbogen
83.87.11↔	Muskelplastik, Schulter und Axilla	83.89.23↔	Deckung eines Defekts an einer Faszie, Unterarm
83.87.12↔	Muskelplastik, Oberarm und Ellenbogen	83.89.24↔	Deckung eines Defekts an einer Faszie, Brustwand, Bauch und Rücken
83.87.13↔	Muskelplastik, Unterarm	83.89.25↔	Deckung eines Defekts an einer Faszie, Leisten- und Genitalregion und Gesäss
83.87.14↔	Muskelplastik, Brustwand, Bauch und Rücken	83.89.26↔	Deckung eines Defekts an einer Faszie, untere Extremität
83.87.15↔	Muskelplastik, Leisten- und Genitalregion und Gesäss	83.89.90↔	Sonstige plastische Operationen an der Faszie, Kopf und Hals
83.87.16↔	Muskelplastik, Untere Extremität	83.89.91↔	Sonstige plastische Operationen an der Faszie, Schulter und Axilla
83.88.10↔	Augmentation einer Sehne, Kopf und Hals	83.89.92↔	Sonstige plastische Operationen an der Faszie, Oberarm und Ellenbogen
83.88.11↔	Augmentation einer Sehne, Schulter und Axilla	83.89.93↔	Sonstige plastische Operationen an der Faszie, Unterarm
83.88.12↔	Augmentation einer Sehne, Oberarm und Ellenbogen	83.89.94↔	Sonstige plastische Operationen an der Faszie, Brustwand, Bauch und Rücken
83.88.13↔	Augmentation einer Sehne, Unterarm	83.89.95↔	Sonstige plastische Operationen an der Faszie, Leisten- und Genitalregion und Gesäss
83.88.14↔	Augmentation einer Sehne, Brustwand, Bauch und Rücken	83.89.96↔	Sonstige plastische Operationen an der Faszie, Untere Extremität
83.88.15↔	Augmentation einer Sehne, Leisten- und Genitalregion und Gesäss	83.91.10↔	Lösung von Adhäsionen von Muskel, Sehne, Faszie und Bursa, Kopf und Hals
83.88.16↔	Augmentation einer Sehne, Untere Extremität	83.91.11↔	Lösung von Adhäsionen von Muskel, Sehne, Faszie und Bursa, Schulter und Axilla
83.88.19↔	Augmentation einer Sehne, Andere Lokalisation	83.91.12↔	Lösung von Adhäsionen von Muskel, Sehne, Faszie und Bursa, Oberarm und Ellenbogen
83.88.20↔	Sehnensatzplastik, Kopf und Hals	83.91.13↔	Lösung von Adhäsionen von Muskel, Sehne, Faszie und Bursa, Unterarm
83.88.21↔	Sehnensatzplastik, Schulter und Axilla	83.91.14↔	Lösung von Adhäsionen von Muskel, Sehne, Faszie und Bursa, Brustwand, Bauch und Rücken
83.88.22↔	Sehnensatzplastik, Oberarm und Ellenbogen	83.91.15↔	Lösung von Adhäsionen von Muskel, Sehne, Faszie und Bursa, Leisten- und Genitalregion und Gesäss
83.88.23↔	Sehnensatzplastik, Unterarm	83.91.16↔	Lösung von Adhäsionen von Muskel, Sehne, Faszie und Bursa, Untere Extremität
83.88.24↔	Sehnensatzplastik, Brustwand, Bauch und Rücken	83.92↔	Einsetzen oder Ersetzen eines Skelettmuskelstimulators
83.88.25↔	Sehnensatzplastik, Leisten- und Genitalregion und Gesäss	83.99.10↔	Andere Operationen an Sehnen, Kopf und Hals
83.88.26↔	Sehnensatzplastik, Untere Extremität	83.99.11↔	Andere Operationen an Sehnen, Schulter und Axilla
83.88.29↔	Sehnensatzplastik, Andere Lokalisation	83.99.12↔	Andere Operationen an Sehnen, Oberarm und Ellenbogen
83.88.30↔	Schaffung eines Sehnentransplantatlagers, Kopf und Hals	83.99.13↔	Andere Operationen an Sehnen, Unterarm
83.88.31↔	Schaffung eines Sehnentransplantatlagers, Schulter und Axilla	83.99.14↔	Andere Operationen an Sehnen, Brustwand, Bauch und Rücken
83.88.32↔	Schaffung eines Sehnentransplantatlagers, Oberarm und Ellenbogen	83.99.15↔	Andere Operationen an Sehnen, Leisten- und Genitalregion und Gesäss
83.88.33↔	Schaffung eines Sehnentransplantatlagers, Unterarm	83.99.16↔	Andere Operationen an Sehnen, Untere Extremität
83.88.34↔	Schaffung eines Sehnentransplantatlagers, Brustwand, Bauch und Rücken	83.99.20↔	Andere Operationen an Muskel, Faszie und Bursa, Kopf und Hals
83.88.35↔	Schaffung eines Sehnentransplantatlagers, Leisten- und Genitalregion und Gesäss	83.99.21↔	Andere Operationen an Muskel, Faszie und Bursa, Schulter und Axilla
83.88.36↔	Schaffung eines Sehnentransplantatlagers, Untere Extremität	83.99.22↔	Andere Operationen an Muskel, Faszie und Bursa, Oberarm und Ellenbogen
83.88.39↔	Schaffung eines Sehnentransplantatlagers, Andere Lokalisation	83.99.23↔	Andere Operationen an Muskel, Faszie und Bursa, Unterarm
83.88.40↔	Tenodese, Kopf und Hals	83.99.24↔	Andere Operationen an Muskel, Faszie und Bursa, Brustwand, Bauch und Rücken
83.88.41↔	Tenodese, Schulter und Axilla	83.99.25↔	Andere Operationen an Muskel, Faszie und Bursa, Leisten- und Genitalregion und Gesäss
83.88.42↔	Tenodese, Oberarm und Ellenbogen	83.99.26↔	Andere Operationen an Muskel, Faszie und Bursa, Untere Extremität
83.88.43↔	Tenodese, Unterarm	83.99.30↔	Revision (ohne Ersetzen) eines Skelettmuskelstimulators
83.88.44↔	Tenodese, Brustwand, Bauch und Rücken	86.22.20‡↔	Grossflächiges Débridement von Wunde, Infektion oder Verbrennung durch Exzision mit Einlegen eines Medikamententrägers am Kopf (ausser Lippe)
83.88.45↔	Tenodese, Leisten- und Genitalregion und Gesäss	86.22.27‡↔	Grossflächiges Débridement von Wunde, Infektion oder Verbrennung durch Exzision mit Einlegen eines Medikamententrägers an der Leisten- und Genitalregion
83.88.46↔	Tenodese, Untere Extremität	86.22.28‡↔	Grossflächiges Débridement von Wunde, Infektion oder Verbrennung durch Exzision mit Einlegen eines Medikamententrägers an der unteren Extremität
83.88.49↔	Tenodese, Andere Lokalisation		
83.88.90↔	Sonstige plastische Operationen an der Sehne, Kopf und Hals		
83.88.91↔	Sonstige plastische Operationen an der Sehne, Schulter und Axilla		
83.88.92↔	Sonstige plastische Operationen an der Sehne, Oberarm und Ellenbogen		
83.88.93↔	Sonstige plastische Operationen an der Sehne, Unterarm		
83.88.94↔	Sonstige plastische Operationen an der Sehne, Brustwand, Bauch und Rücken		
83.88.95↔	Sonstige plastische Operationen an der Sehne, Leisten- und Genitalregion und Gesäss		
83.88.96↔	Sonstige plastische Operationen an der Sehne, Untere Extremität		
83.89.10↔	Verlängerung, Verkürzung und Doppelung einer Faszie, Kopf und Hals		
83.89.11↔	Verlängerung, Verkürzung und Doppelung einer Faszie, Schulter und Axilla		
83.89.12↔	Verlängerung, Verkürzung und Doppelung einer Faszie, Oberarm und Ellenbogen		
83.89.13↔	Verlängerung, Verkürzung und Doppelung einer Faszie, Unterarm		
83.89.14↔	Verlängerung, Verkürzung und Doppelung einer Faszie, Brustwand, Bauch und Rücken		

86.22.29†↔	Grossflächiges Débridement von Wunde, Infektion oder Verbrennung durch Exzision mit Einlegen eines Medikamententrägers, andere Lokalisation	86.82↔	Rhytidektomie am Gesicht
86.4x.10↔	Radikale Exzision einer Hautläsion am Kopf mit histographischer Kontrolle	86.83.13↔	Gewebereduktionsplastik an Unterarm
86.4x.11↔	Radikale Exzision einer Hautläsion des Halses mit histographischer Kontrolle	86.83.14↔	Gewebereduktionsplastik an Hand
86.4x.13↔	Radikale Exzision einer Hautläsion an Unterarm und Hand mit histographischer Kontrolle	86.83.15↔	Gewebereduktionsplastik an der Bauchregion
86.4x.17↔	Radikale Exzision einer Hautläsion an Leisten- und Genitalregion und Gesäss mit histographischer Kontrolle	86.83.16↔	Gewebereduktionsplastik an der Leisten- und Genitalregion oder am Gesäss
86.4x.18↔	Radikale Exzision einer Hautläsion der unteren Extremität mit histographischer Kontrolle	86.83.17↔	Gewebereduktionsplastik an der unteren Extremität
86.4x.19↔	Radikale Exzision einer Hautläsion anderer Lokalisation mit histographischer Kontrolle	86.83.19↔	Gewebereduktionsplastik an anderer Lokalisation
86.4x.20↔	Radikale Exzision einer Hautläsion am Kopf mit Transplantation oder Transposition von Haut	86.84.10↔	Korrektur einer Narbenkontraktur oder Bride am Kopf
86.4x.21↔	Radikale Exzision einer Hautläsion des Halses mit Transplantation oder Transposition von Haut	86.84.13↔	Korrektur einer Narbenkontraktur oder Bride an Unterarm
86.4x.22↔	Radikale Exzision einer Hautläsion an Schulter und Axilla mit Transplantation oder Transposition von Haut	86.84.14↔	Korrektur einer Narbenkontraktur oder Bride an der Hand
86.4x.23↔	Radikale Exzision einer Hautläsion an Oberarm und Ellenbogen mit Transplantation oder Transposition von Haut	86.84.17↔	Korrektur einer Narbenkontraktur oder Bride an der Leisten- und Genitalregion oder am Gesäss
86.4x.24↔	Radikale Exzision einer Hautläsion des Unterarmes mit Transplantation oder Transposition von Haut	86.84.18↔	Korrektur einer Narbenkontraktur oder Bride an der unteren Extremität
86.4x.25↔	Radikale Exzision einer Hautläsion der Hand mit Transplantation oder Transposition von Haut	86.84.19↔	Korrektur einer Narbenkontraktur oder Bride an anderer Lokalisation
86.4x.26↔	Radikale Exzision einer Hautläsion an Brustwand und Rücken mit Transplantation oder Transposition von Haut	86.88.50↔	Anlage oder Wechsel eines Systems zur Vakuumversiegelung, tiefreichend, an Knochen und Gelenken der Extremitäten
86.4x.27↔	Radikale Exzision einer Hautläsion an die Bauchregion mit Transplantation oder Transposition von Haut	86.88.51↔	Anlage oder Wechsel eines Systems zur Vakuumversiegelung, tiefreichend, an Thorax, Mediastinum und Sternum
86.4x.28↔	Radikale Exzision einer Hautläsion der Leisten- und Genitalregion mit Transplantation oder Transposition von Haut	86.88.52↔	Anlage oder Wechsel eines Systems zur Vakuumversiegelung, am offenen Abdomen
86.4x.29↔	Radikale Exzision einer Hautläsion anderer Lokalisation mit Transplantation oder Transposition von Haut	86.88.53↔	Anlage oder Wechsel eines Systems zur Vakuumversiegelung, endorektal
86.4x.2a↔	Radikale Exzision einer Hautläsion am Gesäss mit Transplantation oder Transposition von Haut	86.88.59↔	Anlage oder Wechsel eines Systems zur Vakuumversiegelung, an Haut und Unterhaut oder sonstigen Lokalisationen
86.4x.2b↔	Radikale Exzision einer Hautläsion der unteren Extremität mit Transplantation oder Transposition von Haut	86.91↔	Exzision von Haut zur Transplantation
86.71↔	Herauspräparieren und Vorbereiten von gestielten oder freien Lappen	86.93.10↔	Einsetzen eines Gewebeexpanders am Kopf
86.75.10↔	Revision von gestieltem oder freiem Lappen oder freiem Hauttransplantat des Kopfes	86.93.11↔	Einsetzen eines Gewebeexpanders am Hals
86.75.11↔	Revision von gestieltem oder freiem Lappen oder freiem Hauttransplantat des Halses	86.93.12↔	Einsetzen eines Gewebeexpanders an Schulter und Oberarm
86.75.12↔	Revision von gestieltem oder freiem Lappen oder freiem Hauttransplantat von Schulter und Oberarm	86.93.13↔	Einsetzen eines Gewebeexpanders am Unterarm
86.75.13↔	Revision von gestieltem oder freiem Lappen oder freiem Hauttransplantat des Unterarmes	86.93.14↔	Einsetzen eines Gewebeexpanders an der Hand
86.75.14↔	Revision von gestieltem oder freiem Lappen oder freiem Hauttransplantat der Hand	86.93.15↔	Einsetzen eines Gewebeexpanders an Brustwand und Rücken
86.75.15↔	Revision von gestieltem oder freiem Lappen oder freiem Hauttransplantat der Brustwand und Rücken	86.93.16↔	Einsetzen eines Gewebeexpanders an der Bauchregion
86.75.16↔	Revision von gestieltem oder freiem Lappen oder freiem Hauttransplantat der Bauchregion	86.93.18↔	Einsetzen eines Gewebeexpanders an der unteren Extremität
86.75.17↔	Revision von gestieltem oder freiem Lappen oder freiem Hauttransplantat der unteren Extremität	86.93.99↔	Einsetzen eines Gewebeexpanders, sonstige
86.75.19↔	Revision von gestieltem oder freiem Lappen oder freiem Hauttransplantat anderer Lokalisation	92.27.00↔	Implantation oder Einsetzen radioaktiver Elemente
86.75.99↔	Revision von gestieltem oder freiem Lappen, sonstige		(Brachytherapie mit umschlossenen Radionukliden), Körperoberfläche, sonstiger oder n.n.bez. Applikationsort
86.76.50↔	Grossflächige Z-Plastik am Kopf (ausser Lippe und Mund)	92.27.10↔	Implantation oder Einsetzen radioaktiver Elemente
86.76.51↔	Grossflächige Z-Plastik am Hals		(Brachytherapie mit umschlossenen Radionukliden), weibliche Geschlechtsorgane, n.n.bez.
86.76.52↔	Grossflächige Z-Plastik an Schulter und Oberarm	92.27.11↔	Implantation oder Einsetzen radioaktiver Elemente
86.76.53↔	Grossflächige Z-Plastik am Unterarm		(Brachytherapie mit umschlossenen Radionukliden), intrauterin
86.76.54↔	Grossflächige Z-Plastik an Brustwand und Rücken	92.27.12↔	Implantation oder Einsetzen radioaktiver Elemente
86.76.55↔	Grossflächige Z-Plastik an der Bauchregion		(Brachytherapie mit umschlossenen Radionukliden), intravaginal
86.76.56↔	Grossflächige Z-Plastik an der Leisten- und Genitalregion	92.27.13↔	Implantation oder Einsetzen radioaktiver Elemente
86.76.57↔	Grossflächige Z-Plastik am Gesäss		(Brachytherapie mit umschlossenen Radionukliden), intrauterin und intravaginal kombiniert
86.76.58↔	Grossflächige Z-Plastik an Oberschenkel und Unterschenkel	92.27.21↔	Implantation oder Einsetzen radioaktiver Elemente
86.76.59↔	Grossflächige Z-Plastik, andere Lokalisation		(Brachytherapie mit umschlossenen Radionukliden), Körperoberfläche
86.76.5a↔	Grossflächige Z-Plastik am Fuss	92.27.22↔	Implantation oder Einsetzen radioaktiver Elemente
86.81↔	Straffungsoperation am Gesicht		(Brachytherapie mit umschlossenen Radionukliden), intrakavitär
		92.27.23↔	Implantation oder Einsetzen radioaktiver Elemente
			(Brachytherapie mit umschlossenen Radionukliden), intraluminal
		92.27.30↔	Implantation oder Einsetzen radioaktiver Elemente
			(Brachytherapie mit umschlossenen Radionukliden), Gefäss n.n.bez.
		92.27.31↔	Implantation oder Einsetzen radioaktiver Elemente
			(Brachytherapie mit umschlossenen Radionukliden), Koronargefäss
		92.27.39↔	Implantation oder Einsetzen radioaktiver Elemente
			(Brachytherapie mit umschlossenen Radionukliden), sonstiges Gefäss
		92.27.40↔	Implantation oder Einsetzen radioaktiver Elemente
			(Brachytherapie mit umschlossenen Radionukliden), intraoperativ
		92.27.70↔	Radioaktive Moulagen, n.n.bez.
		92.27.71↔	Radioaktive Moulagen, Konstruktion und Applikation von oberflächlichen radioaktiven Moulagen

92.27.72↔	Radioaktive Moulagen, Konstruktion und Applikation von nicht auf der Körperoberfläche verwendeten Applikatoren	92.29.21↔	Interstitielle Brachytherapie mit Volumenimplantation von entfernbaren Strahlern in mehreren Ebenen, niedrige Dosisleistung
92.27.73↔	Radioaktive Moulagen, Konstruktion und Applikation von Augenapplikatoren	92.29.22↔	Interstitielle Brachytherapie mit Volumenimplantation von entfernbaren Strahlern in mehreren Ebenen, gepulste Dosisleistung (Pulsed dose rate)
92.27.79↔	Radioaktive Moulagen, sonstige	92.29.23↔	Interstitielle Brachytherapie mit Volumenimplantation von entfernbaren Strahlern in mehreren Ebenen, hohe Dosisleistung
92.28.00↔	Injektion, Instillation oder orale Gabe von Radioisotopen, n.n.bez.	92.29.24↔	Brachytherapie mit Implantation von entfernbaren Strahlern in mehreren Ebenen, hohe Dosisleistung, intraoperativ
92.28.01↔	Instillation von offenen Radionukliden in Gelenke	92.29.29↔	Interstitielle Brachytherapie mit Volumenimplantation von entfernbaren Strahlern in mehreren Ebenen, sonstige
92.28.02↔	Radiojodtherapie bis 1,2 GBq I-131, ohne Gabe von rekombinantem Thyreotropin (rh-TSH)	92.29.31↔	Interstitielle Brachytherapie mit Implantation von permanenten Strahlern, bis zu 10 Quellen
92.28.03↔	Radiojodtherapie bis 1,2 GBq I-131, mit Gabe von rekombinantem Thyreotropin (rh-TSH)	92.29.32↔	Interstitielle Brachytherapie mit Implantation von permanenten Strahlern, von 10 bis 15 Quellen
92.28.04↔	Radiojodtherapie über 1,2 bis unter 5 GBq I-131, ohne Gabe von rekombinantem Thyreotropin (rh-TSH)	92.29.33↔	Interstitielle Brachytherapie mit Implantation von permanenten Strahlern, von 16 bis 20 Quellen
92.28.05↔	Radiojodtherapie über 1,2 bis unter 5 GBq I-131, mit Gabe von rekombinantem Thyreotropin (rh-TSH)	92.29.34↔	Interstitielle Brachytherapie mit Implantation von permanenten Strahlern, von 21 bis 25 Quellen
92.28.06↔	Radiojodtherapie mit 5 und mehr GBq I-131, ohne Gabe von rekombinantem Thyreotropin (rh-TSH)	92.29.35↔	Interstitielle Brachytherapie mit Implantation von permanenten Strahlern, von 26 bis bis 30 Quellen
92.28.07↔	Radiojodtherapie mit 5 und mehr GBq I-131, mit Gabe von rekombinantem Thyreotropin (rh-TSH)	92.29.36↔	Interstitielle Brachytherapie mit Implantation von permanenten Strahlern, von 31 bis bis 35 Quellen
92.28.11↔	Therapie mit offenen Radionukliden bei Knochenmetastasen	92.29.37↔	Interstitielle Brachytherapie mit Implantation von permanenten Strahlern, von 36 bis bis 40 Quellen
92.28.13↔	Radiorezeptortherapie mit DOTA-konjugierten Somatostatin-Analoga	92.29.38↔	Interstitielle Brachytherapie mit Implantation von permanenten Strahlern, von 41 bis bis 45 Quellen
92.28.20↔	Radioimmuntherapie mit 90Y-Ibritumomab-Tiuxetan, parenteral	92.29.39↔	Interstitielle Brachytherapie mit Implantation von permanenten Strahlern, von 46 bis bis 50 Quellen
92.28.21↔	Gabe von Jod-131-MIBG (Metajodbenzylguanidin) parenteral	92.29.3a↔	Interstitielle Brachytherapie mit Implantation von permanenten Strahlern, von 51 bis bis 55 Quellen
92.28.22↔	Radioimmuntherapie mit Iod 131 [I-131] tositumomab, parenteral	92.29.3b↔	Interstitielle Brachytherapie mit Implantation von permanenten Strahlern, von 56 bis bis 60 Quellen
92.28.31↔	Selektive intravaskuläre Radiochemoembolisation mit I-131-Lipiodol	92.29.3c↔	Interstitielle Brachytherapie mit Implantation von permanenten Strahlern, von 61 bis bis 65 Quellen
92.28.32↔	Selektive intravaskuläre Radionuklidtherapie (SIRT) durch Embolisation von Yttrium-90-markierten Mikrosphären	92.29.3d↔	Interstitielle Brachytherapie mit Implantation von permanenten Strahlern, von 66 bis bis 70 Quellen
92.28.33↔	Endovaskuläre Brachytherapie mit Rhenium-188	92.29.3e↔	Interstitielle Brachytherapie mit Implantation von permanenten Strahlern, mehr als 70 Quellen
92.28.99↔	Injektion, Instillation oder orale Gabe von Radioisotopen, sonstige		
92.29.11↔	Interstitielle Brachytherapie mit Implantation von entfernbaren Strahlern in einer Ebene, niedrige Dosisleistung		
92.29.12↔	Interstitielle Brachytherapie mit Implantation von entfernbaren Strahlern in einer Ebene, gepulste Dosisleistung (Pulsed dose rate)		
92.29.13↔	Interstitielle Brachytherapie mit Implantation von entfernbaren Strahlern in einer Ebene, hohe Dosisleistung		
92.29.19↔	Interstitielle Brachytherapie mit Implantation von entfernbaren Strahlern in einer Ebene, sonstige		

Prozedur D12-2

00.55.00↔	Einsetzen von peripheren Gefässstent(s) mit Medikamenten-Freisetzung, n.n.bez.	01.24.14↔	Sonstige Kraniotomie, Entfernung von alloplastischem Material oder Medikamententrägers aus Schädelknochen oder Epiduralraum
00.55.11↔	Einsetzen von peripheren Gefässstent(s) mit Medikamenten-Freisetzung, drug eluting überlange Stents (>10 cm)	01.24.15↔	Sonstige Kraniotomie, Entfernung eines Fremdkörpers aus Schädelknochen oder Epiduralraum
00.55.99↔	Einsetzen von peripheren Gefässstent(s) mit Medikamenten-Freisetzung, sonstige	01.24.16↔	Sonstige Kraniotomie, sonstige Drainage epiduraler Flüssigkeit oder aus sonstigen Gründen
00.63↔	Perkutanes Einsetzen von Stent(s) an A. carotis	01.24.20↔	Kraniotomie der Kalotte als Zugang, n.n.bez.
00.64↔	Perkutanes Einsetzen von Stent(s) an sonstigen präzerebralen (extrakraniellen) Arterien	01.24.21↔	Bohrlochtrepanation der Kalotte als Zugang
00.65.00↔	Perkutanes Einsetzen von sonstigem(n) intrakraniellen vaskulären Stent(s), n.n.bez.	01.24.22↔	Stereotaktisch geführte Schädelöffnung über die Kalotte als Zugang
00.65.11↔	Perkutanes transluminale Einsetzen von intrakraniellen vaskulären Mikrostroment(s)	01.24.29↔	Kraniotomie der Kalotte als Zugang, sonstige
00.65.99↔	Perkutanes Einsetzen von sonstigem(n) intrakraniellen vaskulären Stent(s), sonstige	01.24.30↔	Zugang zur Schädelbasis, n.n.bez.
00.67.00↔	Perkutanes Einsetzen von zentralen Gefässstent(s), n.n.bez.	01.24.31↔	Zugang zur Schädelbasis, transoral
00.67.10↔	Perkutanes Einsetzen von Gefässstent(s) in die V. cava	01.24.32↔	Zugang zur Schädelbasis, transoral mit Spaltung des weichen Gaumens
00.67.20↔	Perkutanes Einsetzen von Gefässstent(s) in die V. porta	01.24.33↔	Zugang zur Schädelbasis, transoral mit Spaltung des weichen und harten Gaumens
00.67.99↔	Perkutanes Einsetzen von zentralen Gefässstent(s), sonstige	01.24.34↔	Zugang zur Schädelbasis, transsphenoidal
01.24.00↔	Sonstige Kraniotomie, n.n.bez.	01.24.35↔	Zugang zur Schädelbasis, transethmoidal
01.24.10↔	Sonstige Kraniotomie mit Dekompression	01.24.36↔	Zugang zur Schädelbasis, transmastoidal
01.24.11↔	Sonstige Kraniotomie zur Entleerung eines epiduralen Hämatoms	01.24.37↔	Zugang zur Schädelbasis, translabyrinthär
01.24.12↔	Sonstige Kraniotomie zur Entleerung eines epiduralen Epyemys	01.24.38↔	Zugang zur Schädelbasis, transpyramidal
01.24.13↔	Sonstige Kraniotomie, Einlegen von alloplastischem Material oder Medikamententrägers in den Schädelknochen oder Epiduralraum	01.24.39↔	Zugang zur Schädelbasis, sonstige
		01.24.3a↔	Zugang zur Schädelbasis, transkondylär
		01.24.3b↔	Zugang zur Schädelbasis, transorbital
		01.24.3c↔	Zugang zur Schädelbasis, mit Le-Fort-I-Osteotomie

01.24.3d↔	Zugang zur Schädelbasis, transnasal-transcribiform	38.32.20↔	Resektion von extrakraniellen Venen an Kopf und Hals mit Anastomose, n.n.bez.
01.24.3e↔	Zugang zur Schädelbasis, transnasal-transclival	38.32.21↔	Resektion der V. jugularis mit Anastomose
01.24.3f↔	Zugang zur Schädelbasis, transoral-transclival	38.32.22↔	Resektion von oberflächlichen extrakraniellen Venen an Kopf und Hals mit Anastomose
01.24.3g↔	Zugang zur Schädelbasis, transnasal-transpterygoidal	38.32.99↔	Resektion von anderen Gefässen an Kopf und Hals mit Anastomose, sonstige
01.24.99↔	Sonstige Kraniotomie, sonstige	38.42↔	Resektion von anderen Blutgefässen an Kopf und Hals mit Ersatz
01.25.00↔	Sonstige Kraniektomie, n.n.bez.	39.49.30↔	Ersatz eines kardialen Conduit
01.25.10↔	Sonstige Kraniektomie mit Dekompression	39.50.00↔	Angioplastik oder Atherektomie an sonstigem(n) Nicht-Herzkranzgefäss(en), n.n.bez.
01.25.11↔	Sonstige Kraniektomie zur Entleerung eines epiduralen Hämatoms	39.50.10↔	Angioplastik oder Atherektomie an sonstigem(n) Nicht-Herzkranzgefäss(en) mit Ballon, n.n.bez.
01.25.12↔	Sonstige Kraniektomie zur Entleerung eines epiduralen Empyems	39.50.11↔	Angioplastik oder Atherektomie an sonstigem(n) Nicht-Herzkranzgefäss(en) mit einfacher Ballon
01.25.13↔	Sonstige Kraniektomie zur Entfernung eines Fremdkörpers aus Schädelknochen oder Epiduralraum	39.50.12↔	Angioplastik oder Atherektomie an sonstigem(n) Nicht-Herzkranzgefäss(en) mit cutting Ballon
01.25.14↔	Sonstige Kraniektomie mit Einlegen von alloplastischem Material oder eines Medikamententrägers in den Schädelknochen oder Epiduralraum	39.50.13↔	Angioplastik oder Atherektomie an sonstigem(n) Nicht-Herzkranzgefäss(en) mit Kryoplastie-Ballon
01.25.19↔	Sonstige Kraniektomie zur Drainage epiduraler Flüssigkeit oder aus sonstigen Gründen	39.50.14↔	Angioplastik oder Atherektomie an sonstigem(n) Nicht-Herzkranzgefäss(en) mit Drug eluting Ballon
01.25.20↔	Sonstige Kraniektomie, Rekraniektomie mit Einbringen einer Drainage	39.50.19↔	Angioplastik oder Atherektomie an sonstigem(n) Nicht-Herzkranzgefäss(en) mit sonstiger Ballon
01.25.21↔	Sonstige Kraniektomie, Rekraniektomie zur Entfernung von alloplastischem Material oder eines Medikamententrägers aus dem Schädelknochen oder Epiduralraumes	39.50.20↔	Angioplastik Blade- Laserangioplastie an sonstigem(n) Nicht-Herzkranzgefäss(en)
01.25.99↔	Sonstige Kraniektomie, sonstige	39.50.21↔	Angioplastik Thrombektomie an sonstigem(n) Nicht-Herzkranzgefäss(en)
04.71↔	Hypoglossio-faziale Anastomose	39.50.99↔	Angioplastik oder Atherektomie an sonstigem(n) Nicht-Herzkranzgefäss(en), sonstige
04.72↔	Akzessorio-faziale Anastomose	39.52.99↔	Sonstige Korrektur eines Aneurysmas, sonstige
04.74.00↔	Sonstige Anastomose eines kranialen oder peripheren Nervs, n.n.bez.	39.59.10↔	Transposition von Arterien, n.n.bez.
04.74.10↔	Fazio-faziale Nerven-Anastomose	39.59.30↔	Sonstige plastische Rekonstruktion von Gefässen an Kopf und Hals, n.n.bez.
04.74.11↔	Interkosto-faszikuläre Nerven-Anastomose	39.59.31↔	Sonstige plastische Rekonstruktion eines intrakraniellen Gefässes
04.74.99↔	Sonstige Anastomose eines kranialen oder peripheren Nervs, sonstige	39.59.32↔	Sonstige plastische Rekonstruktion der extrakraniellen A. vertebralis
04.92.00↔	Implantation oder Ersetzen der Elektrode(n) eines peripheren Neurostimulators, n.n.bez.	39.59.33↔	Sonstige plastische Rekonstruktion von extrakraniellen Arterien an Kopf und Hals, sonstige
04.92.10↔	Implantation oder Ersetzen der Elektrode(n) eines temporären peripheren Neurostimulators, Einzelelektrodensystems, Teststimulation	39.59.34↔	Sonstige plastische Rekonstruktion der V. jugularis
04.92.11↔	Implantation oder Ersetzen der Elektrode(n) eines temporären peripheren Neurostimulators, Mehrelektrodensystems, Teststimulation	39.59.39↔	Sonstige plastische Rekonstruktion von Gefässen an Kopf und Hals, sonstige
04.92.20↔	Implantation oder Ersetzen der Elektrode(n) eines permanenten peripheren Neurostimulators, Stabelektrode, Einzelelektrodensystems, perkutan	39.59.40↔	Sonstige plastische Rekonstruktion von Gefässen der oberen Extremität, n.n.bez.
04.92.21↔	Implantation oder Ersetzen der Elektrode(n) eines permanenten peripheren Neurostimulators, Stabelektrode, Mehrelektrodensystems, perkutan	39.59.41↔	Sonstige plastische Rekonstruktion von Arterien der oberen Extremität
04.92.30↔	Implantation oder Ersetzen der Elektrode(n) eines permanenten peripheren Neurostimulators, Plattenelektrode, Einzelelektrodensystems, offen chirurgisch	39.59.42↔	Sonstige plastische Rekonstruktion der V. subclavia, V. axillaris und V. brachiocephalica
04.92.31↔	Implantation oder Ersetzen der Elektrode(n) eines permanenten peripheren Neurostimulators, Plattenelektrode, Mehrelektrodensystems, offen chirurgisch	39.59.48↔	Sonstige plastische Rekonstruktion von sonstigen tiefen Venen der oberen Extremität
04.92.40↔	Implantation oder Ersetzen einer Vagusnervstimulationselektrode	39.59.49↔	Sonstige plastische Rekonstruktion von Gefässen der oberen Extremität, sonstige
04.92.99↔	Implantation oder Ersetzen der Elektrode(n) eines peripheren Neurostimulators, sonstige	39.59.50↔	Sonstige plastische Rekonstruktion von thorakalen Gefässen, n.n.bez.
05.21↔	Exzision des Ganglion sphenopalatinum	39.59.51↔	Sonstige plastische Rekonstruktion der thorakalen Aorta
05.22↔	Zervikale Sympathektomie	39.59.52↔	Sonstige plastische Rekonstruktion der A. pulmonalis
05.25↔	Periarterielle Sympathektomie	39.59.53↔	Sonstige plastische Rekonstruktion von thorakalen Arterien, sonstige
05.26↔	Thorakale Sympathektomie	39.59.54↔	Sonstige plastische Rekonstruktion der V. pulmonalis
05.29↔	Sonstige Sympathektomie und Exzision eines Ganglions	39.59.55↔	Sonstige plastische Rekonstruktion der V. cava superior
16.63↔	Revision einer Enukektionstasche mit Transplantat	39.59.59↔	Sonstige plastische Rekonstruktion von thorakalen Gefässen, sonstige
16.64↔	Sonstige Revision einer Enukektionstasche	39.59.60↔	Sonstige plastische Rekonstruktion von abdominalen Arterien, n.n.bez.
16.66↔	Sonstige Revision einer Exenterationshöhle	39.59.61↔	Sonstige plastische Rekonstruktion der abdominalen Aorta
16.81↔	Versorgung einer Orbitawunde	39.59.62↔	Sonstige plastische Rekonstruktion des Truncus coeliacus
29.31↔	Krikopharyngeale Myotomie	39.59.63↔	Sonstige plastische Rekonstruktion der A. gastrica
34.03↔	Wiedereröffnung einer Thorakotomie	39.59.64↔	Sonstige plastische Rekonstruktion A. hepatica
38.32.00↔	Resektion von anderen Gefässen am Kopf und Hals mit Anastomose, n.n.bez.	39.59.65↔	Sonstige plastische Rekonstruktion der A. lienalis
38.32.10↔	Resektion von extrakraniellen Arterien an Kopf und Hals mit Anastomose	39.59.66↔	Sonstige plastische Rekonstruktion der A. renalis
		39.59.67↔	Sonstige plastische Rekonstruktion der A. mesenterica

39.59.68↔	Sonstige plastische Rekonstruktion der A. iliaca	39.72.35↔	Perkutan-transluminale Embolisation einer Gefäßmissbildung durch Mikrokatheter, Verwendung von fünf Mikrokathetern
39.59.69↔	Sonstige plastische Rekonstruktion von abdominalen Arterien, sonstige	39.72.39↔	Perkutan-transluminale Embolisation einer Gefäßmissbildung durch Mikrokatheter, Verwendung von mehr Mikrokathetern
39.59.70↔	Sonstige plastische Rekonstruktion von abdominalen Venen, n.n.bez.	39.72.99↔	Endovaskuläre plastische Rekonstruktion oder Okklusion von Gefässen am Kopf und Hals, sonstige
39.59.71↔	Sonstige plastische Rekonstruktion der V. cava inferior	39.73.00↔	Endovaskuläre Implantation eines Grafts an der thorakalen Aorta, n.n.bez.
39.59.72↔	Sonstige plastische Rekonstruktion der V. iliaca	39.73.10↔	Endovaskuläre Implantation eines Grafts in die Aorta thoracica, ohne Fenestrierung oder Seitenarm
39.59.79↔	Sonstige plastische Rekonstruktion von abdominalen Venen, sonstige	39.73.11↔	Endovaskuläre Implantation eines Grafts in die Aorta thoracica, mit Fenestrierung oder Seitenarm
39.59.80↔	Sonstige plastische Rekonstruktion von Gefässen der unteren Extremität, n.n.bez.	39.73.20↔	Endovaskuläre Implantation eines Grafts in die Aorta thoracoabdominalis
39.59.81↔	Sonstige plastische Rekonstruktion von Arterien der unteren Extremität	39.73.99↔	Endovaskuläre Implantation eines Grafts an der thorakalen Aorta, sonstige
39.59.82↔	Sonstige plastische Rekonstruktion der V. femoralis	39.75.01↔	Perkutan-transluminale Gefässintervention, Fremdkörperentfernung mit Bergekatheter, Körbchenkatheter, etc.
39.59.83↔	Sonstige plastische Rekonstruktion der V. poplitea	39.75.10↔	Perkutan-transluminale Gefässintervention, sonstige Gefässe, Kathetersysteme zu Rekanalisation von Totalverschlüssen
39.59.88↔	Sonstige plastische Rekonstruktion von sonstigen tiefen Venen der unteren Extremität	39.75.11↔	Perkutan-transluminale Gefässintervention, sonstige Gefässe, Rotationsthorbektomie
39.59.89↔	Sonstige plastische Rekonstruktion von Gefässen der unteren Extremität, sonstige	39.75.12↔	Perkutan-transluminale Gefässintervention, sonstige Gefässe, Laserangioplastie
39.59.90↔	Sonstige plastische Rekonstruktion eines Gefässes, Venenklappenplastik	39.75.13↔	Perkutan-transluminale Gefässintervention, sonstige Gefässe, Anti-Embolie-System (periphere oder viscerale Gefässe)
39.71.00↔	Endovaskuläre Implantation eines Grafts in Aorta abdominalis, n.n.bez.	39.75.14↔	Perkutan-transluminale Gefässintervention, sonstige Gefässe, Atherektomie
39.71.10↔	Endovaskuläre Implantation eines Grafts in Aorta abdominalis, aortobiliakal, ohne Fenestrierung oder Seitenarm	39.75.15↔	Perkutan-transluminale Gefässintervention, sonstige Gefässe, selektive Thrombolyse
39.71.11↔	Endovaskuläre Implantation eines Grafts in Aorta abdominalis, aortobiliakal, mit Fenestrierung oder Seitenarm	39.75.16↔	Perkutan-transluminale Gefässintervention sonstige Gefässe, selektive Thrombolyse, ultraschallunterstützt
39.71.12↔	Endovaskuläre Implantation eines Grafts in Aorta abdominalis, Bifurkationsprothese, aortobiliakal, ohne Fenestrierung oder Seitenarm	39.75.30↔	Zerebrale Perfusionsaugmentation durch partielle endoortale Ballonokklusion
39.71.13↔	Endovaskuläre Implantation eines Grafts in Aorta abdominalis, Bifurkationsprothese, aortobiliakal, mit Fenestrierung oder Seitenarm	39.76.00↔	Perkutane transluminale endovaskuläre Intervention an präzerebralem(en) (extrakraniell(en)) Gefäss(en), n.n.bez.
39.71.14↔	Endovaskuläre Implantation eines Grafts in Aorta abdominalis, Rohrprothese, aortal, ohne Fenestrierung oder Seitenarm	39.76.10↔	Perkutane Ballonangioplastie an präzerebralem(en) (extrakraniell(en)) Gefäss(en)
39.71.15↔	Endovaskuläre Implantation eines Grafts in Aorta abdominalis, Rohrprothese, aortal, mit Fenestrierung oder Seitenarm	39.76.20↔	Perkutane Bladeangioplastie an präzerebralem(en) (extrakraniell(en)) Gefäss(en)
39.71.99↔	Endovaskuläre Implantation eines Grafts in Aorta abdominalis, sonstige	39.76.30↔	Perkutane Laserangioplastie an präzerebralem(en) (extrakraniell(en)) Gefäss(en)
39.72.00↔	Endovaskuläre plastische Rekonstruktion oder Okklusion von Gefässen am Kopf und Hals, n.n.bez.	39.76.40↔	Perkutane Atherektomie an präzerebralem(en) (extrakraniell(en)) Gefäss(en)
39.72.10↔	Selektive Embolisation von intrakraniellen Gefässen, n.n.bez.	39.76.50↔	Perkutane selektive Thrombolyse an extrakraniellen Gefässen des Kopfes und Halses
39.72.11↔	Selektive Embolisation von intrakraniellen Gefässen mit Partikeln oder Metallspiralen	39.76.60↔	Perkutane Thrombektomie an präzerebralem(en) (extrakraniell(en)) Gefäss(en), n.n.bez.
39.72.12↔	Selektive Embolisation von intrakraniellen Gefässen mit embolisierenden Flüssigkeiten, ablösbaren Ballons oder Schirmen	39.76.61↔	Perkutane Rotationsthorbektomie an präzerebralem(en) (extrakraniell(en)) Gefäss(en)
39.72.13↔	Selektive Embolisation von intrakraniellen Gefässen durch Stents als Flow-Diverter	39.76.62↔	Perkutane stentgestützte Thrombektomie an extrakraniellen Gefässen
39.72.14↔	Selektive Embolisation von intrakraniellen Gefässen mit adhäsivem Embolisat	39.76.69↔	Perkutane Thrombektomie an präzerebralem(en) (extrakraniell(en)) Gefäss(en), sonstige
39.72.19↔	Selektive Embolisation von intrakraniellen Gefässen, sonstige	39.76.70↔	Perkutane endovaskuläre Fremdkörperentfernung aus extrakraniellen Gefässen des Kopfes und Halses
39.72.20↔	Selektive Embolisation von extrakraniellen Gefässen des Kopfes und des Halses, n.n.bez.	39.76.99↔	Perkutane transluminale endovaskuläre Intervention an präzerebralem(en) (extrakraniell(en)) Gefäss(en), sonstige
39.72.21↔	Selektive Embolisation von extrakraniellen Gefässen des Kopfes und des Halses mit Partikeln oder Metallspiralen	39.77.50↔	Perkutane selektive Thrombolyse von intrakraniell(en) Gefäss(en)
39.72.22↔	Selektive Embolisation von extrakraniellen Gefässen des Kopfes und des Halses mit embolisierenden Flüssigkeiten, ablösbaren Ballons oder Schirmen	39.77.70↔	Perkutane endovaskuläre Fremdkörperentfernung aus intrakraniell(en) Gefäss(en)
39.72.24↔	Selektive Embolisation von extrakraniellen Gefässen des Kopfes und des Halses mit adhäsivem Embolisat	39.79.11↔	Endovaskuläre Implantation eines Grafts an Viszeralgefässen
39.72.29↔	Selektive Embolisation von extrakraniellen Gefässen des Kopfes und des Halses, sonstige	39.79.12↔	Endovaskuläre Implantation eines Grafts an Gefässen des Beckens
39.72.30↔	Perkutan-transluminale Embolisation einer Gefäßmissbildung durch Mikrokatheter, n.n.bez.	39.79.13↔	Endovaskuläre Implantation eines Grafts an abdominalen Gefässen
39.72.31↔	Perkutan-transluminale Embolisation einer Gefäßmissbildung durch Mikrokatheter, Verwendung von einem Mikrokatheter	39.79.19↔	Endovaskuläre Implantation eines Grafts an sonstigen Gefässen, sonstige
39.72.32↔	Perkutan-transluminale Embolisation einer Gefäßmissbildung durch Mikrokatheter, Verwendung von zwei Mikrokathetern	39.79.21↔	Coil-Embolisation oder -Verschluss von Gefässen der oberen Extremitäten
39.72.33↔	Perkutan-transluminale Embolisation einer Gefäßmissbildung durch Mikrokatheter, Verwendung von drei Mikrokathetern	39.79.22↔	Coil-Embolisation oder -Verschluss der Aorta
39.72.34↔	Perkutan-transluminale Embolisation einer Gefäßmissbildung durch Mikrokatheter, Verwendung von vier Mikrokathetern		

39.79.23↔	Coil-Embolisation oder -Verschluss des Ductus arteriosus apertus	39.79.65↔	Selektive Embolisation mit Partikeln von viszeralen Gefässen
39.79.24↔	Coil-Embolisation oder -Verschluss von thorakalen Gefässen	39.79.66↔	Selektive Embolisation mit Partikeln von abdominalen Gefässen
39.79.25↔	Coil-Embolisation oder -Verschluss von viszeralen Gefässen	39.79.67↔	Selektive Embolisation mit Partikeln von Gefässen der unteren Extremitäten
39.79.26↔	Coil-Embolisation oder -Verschluss von abdominalen Gefässen	39.79.68↔	Selektive Embolisation mit Partikeln von spinalen Gefässen
39.79.27↔	Coil-Embolisation oder -Verschluss von Gefässen der unteren Extremitäten	39.79.69↔	Selektive Embolisation mit Partikeln von sonstigen Gefässen, sonstige
39.79.28↔	Coil-Embolisation oder -Verschluss von spinalen Gefässen	39.79.70↔	Kathertertechnischer Verschluss von Arterien mittels Laser, sonstigen Gefässen, n.n.bez.
39.79.29↔	Coil-Embolisation oder -Verschluss von sonstigen Gefässen, sonstige	39.79.71↔	Kathertertechnischer Verschluss mittels Laser, an Arterien der oberen Extremitäten
39.79.30↔	Selektive Embolisation mit embolisierenden Flüssigkeiten von sonstigen Gefässen, n.n.bez.	39.79.72↔	Kathertertechnischer Verschluss mittels Laser, an der Aorta
39.79.31↔	Selektive Embolisation mit embolisierenden Flüssigkeiten von Gefässen der oberen Extremitäten	39.79.74↔	Kathertertechnischer Verschluss mittels Laser, an thorakalen Gefässen
39.79.32↔	Selektive Embolisation mit embolisierenden Flüssigkeiten der Aorta	39.79.75↔	Kathertertechnischer Verschluss mittels Laser, an Gefässen der unteren Extremitäten
39.79.33↔	Selektive Embolisation mit embolisierenden Flüssigkeiten des Ductus arteriosus apertus	39.79.76↔	Kathertertechnischer Verschluss mittels Laser, an viszeralen Gefässen
39.79.34↔	Selektive Embolisation mit embolisierenden Flüssigkeiten von thorakalen Gefässen	39.79.77↔	Kathertertechnischer Verschluss mittels Laser, an abdominalen Gefässen
39.79.35↔	Selektive Embolisation mit embolisierenden Flüssigkeiten von viszeralen Gefässen	39.79.79↔	Kathertertechnischer Verschluss von Arterien mittels Laser, sonstige Gefässe, sonstige
39.79.36↔	Selektive Embolisation mit embolisierenden Flüssigkeiten von abdominalen Gefässen	39.79.80↔	Kathertertechnischer Verschluss von Arterien mittels Radiofrequenz, sonstige Gefässe, n.n.bez.
39.79.37↔	Selektive Embolisation mit embolisierenden Flüssigkeiten von Gefässen der unteren Extremitäten	39.79.81↔	Kathertertechnischer Verschluss mittels Radiofrequenz an Arterien der oberen Extremitäten
39.79.38↔	Selektive Embolisation mit embolisierenden Flüssigkeiten von spinalen Gefässen	39.79.82↔	Kathertertechnischer Verschluss mittels Radiofrequenz an der Aorta
39.79.39↔	Selektive Embolisation mit embolisierenden Flüssigkeiten von sonstigen Gefässen, sonstige	39.79.84↔	Kathertertechnischer Verschluss mittels Radiofrequenz an thorakalen Gefässen
39.79.40↔	Selektive Embolisation mit ablösbaren Ballons von sonstigen Gefässen, n.n.bez.	39.79.85↔	Kathertertechnischer Verschluss mittels Radiofrequenz an Gefässen der unteren Extremitäten
39.79.41↔	Selektive Embolisation mit ablösbaren Ballons von Gefässen der oberen Extremitäten	39.79.86↔	Kathertertechnischer Verschluss mittels Radiofrequenz an viszeralen Gefässen
39.79.42↔	Selektive Embolisation mit ablösbaren Ballons der Aorta	39.79.87↔	Kathertertechnischer Verschluss mittels Radiofrequenz an abdominalen Gefässen
39.79.43↔	Selektive Embolisation mit ablösbaren Ballons des Ductus arteriosus apertus	39.79.89↔	Kathertertechnischer Verschluss mittels Radiofrequenz an sonstigen Gefässen, sonstige
39.79.44↔	Selektive Embolisation mit ablösbaren Ballons von thorakalen Gefässen	39.90.00↔	Einsetzen von peripheren Gefässstent(s) ohne Medikamenten-Freisetzung, n.n.bez.
39.79.45↔	Selektive Embolisation mit ablösbaren Ballons von viszeralen Gefässen	39.90.10↔	Einsetzen von Gefässstent(s) in nicht-kardiale Gefässe, bare Stents
39.79.46↔	Selektive Embolisation mit ablösbaren Ballons von abdominalen Gefässen	39.90.11↔	Einsetzen von Gefässstent(s) in nicht-kardiale Gefässe, bioresorbierbare Stents
39.79.47↔	Selektive Embolisation mit ablösbaren Ballons von spinalen Gefässen	39.90.12↔	Einsetzen von Gefässstent(s) in nicht-kardiale Gefässe, grosslumige Stents n.n.bez.
39.79.48↔	Selektive Embolisation mit ablösbaren Ballons von Gefässen der unteren Extremitäten	39.90.13↔	Einsetzen von Gefässstent(s) in nicht-kardiale Gefässe, grosslumige Stents ungecovered
39.79.49↔	Selektive Embolisation mit ablösbaren Ballons von sonstigen Gefässen, sonstige	39.90.14↔	Einsetzen von Gefässstent(s) in nicht-kardiale Gefässe, Grosslumige Stents gecovered
39.79.50↔	Selektive Embolisation mit Schirmen von sonstigen Gefässen, n.n.bez.	39.90.15↔	Einsetzen von Gefässstent(s) in nicht-kardiale Gefässe, gecovered Stents (Stentgrafts) in nicht-aneurysmatischen Gefässen
39.79.51↔	Selektive Embolisation mit Schirmen von Gefässen der oberen Extremitäten	39.90.16↔	Einsetzen von Gefässstent(s) in nichtkardiale Gefässe, gecoverte Stent-Grafts mit bioaktiver Oberfläche
39.79.52↔	Selektive Embolisation mit Schirmen der Aorta	39.90.17↔	Einsetzen von peripheren Gefässstent(s), Multilayerstents
39.79.53↔	Selektive Embolisation mit Schirmen des Ductus arteriosus apertus	39.90.19↔	Einsetzen von Gefässstent(s) in nicht-kardiale Gefässe, sonstige Stents
39.79.54↔	Selektive Embolisation mit Schirmen von thorakalen Gefässen	39.90.30↔	Einsetzen von überlangen Stent(s) (>10 cm) in nicht-kardiale Gefässe, n.n.bez.
39.79.55↔	Selektive Embolisation mit Schirmen von viszeralen Gefässen	39.90.31↔	Einsetzen von überlangen bare Stent(s) (>10 cm) in nicht-kardiale Gefässe
39.79.56↔	Selektive Embolisation mit Schirmen von abdominalen Gefässen	39.90.32↔	Einsetzen von überlangen covered Stent(s) (>10 cm) in nicht-kardiale Gefässe
39.79.57↔	Selektive Embolisation mit Schirmen von Gefässen der unteren Extremitäten	39.90.39↔	Einsetzen von überlangen Stent(s) (>10 cm) in nicht-kardiale Gefässe, sonstige
39.79.58↔	Selektive Embolisation mit Schirmen von spinalen Gefässen	39.90.99↔	Einsetzen von peripheren Gefässstent(s) ohne Medikamenten-Freisetzung, sonstige
39.79.59↔	Selektive Embolisation mit Schirmen von sonstigen Gefässen, sonstige	40.3x.10↔	Regionale Lymphadenektomie als selbständiger Eingriff, n.n.bez.
39.79.60↔	Selektive Embolisation mit Partikeln von sonstigen Gefässen, n.n.bez.	40.3x.11↔	Regionale Lymphadenektomie als selbständiger Eingriff, zervikal
39.79.61↔	Selektive Embolisation mit Partikeln von Gefässen der oberen Extremitäten	40.3x.12↔	Regionale Lymphadenektomie als selbständiger Eingriff, axillär
39.79.62↔	Selektive Embolisation mit Partikeln der Aorta		
39.79.63↔	Selektive Embolisation mit Partikeln des Ductus arteriosus apertus		
39.79.64↔	Selektive Embolisation mit Partikeln von thorakalen Gefässen		

40.3x.13↔	Regionale Lymphadenektomie als selbständiger Eingriff, paraaortal, pelvin, obturatorisch oder Iliakal	42.7x.32↔	Ösophago-Gastromyotomie, laparoskopisch
40.3x.14↔	Regionale Lymphadenektomie als selbständiger Eingriff, inguinal, offen chirurgisch	42.85↔	Plastische Rekonstruktion an einer Ösophagusstenose
40.3x.15↔	Regionale Lymphadenektomie als selbständiger Eingriff, inguinale, laparoskopisch	42.87↔	Sonstiges Transplantat am Ösophagus
40.3x.16↔	Regionale Lymphadenektomie als selbständiger Eingriff, mediastinal und peribronchial	44.44↔	Katheterembolisation zur Blutstillung in Magen oder Duodenum
40.3x.19↔	Regionale Lymphadenektomie als selbständiger Eingriff, sonstige	83.82.10↔	Faszientransplantation, Kopf und Hals
40.3x.21↔	Regionale Lymphadenektomie im Rahmen eines anderen Eingriffs, zervikal	83.82.11↔	Faszientransplantation, Schulter und Axilla
40.3x.22↔	Regionale Lymphadenektomie im Rahmen eines anderen Eingriffs, axillär	83.82.12↔	Faszientransplantation, Oberarm und Ellenbogen
40.3x.23↔	Regionale Lymphadenektomie im Rahmen eines anderen Eingriffs, paraaortal, pelvin oder Iliakal	83.82.13↔	Faszientransplantation, Unterarm
40.3x.24↔	Regionale Lymphadenektomie im Rahmen eines anderen Eingriffs, obturatorisch	83.82.14↔	Faszientransplantation, Brustwand, Bauch und Rücken
40.3x.25↔	Regionale Lymphadenektomie im Rahmen eines anderen Eingriffs, inguinale	83.82.15↔	Faszientransplantation, Leisten- und Genitalregion und Gesäss
40.3x.26↔	Regionale Lymphadenektomie im Rahmen eines anderen Eingriffs, mediastinal und peribronchial	83.82.16↔	Faszientransplantation, Untere Extremität
40.3x.29↔	Regionale Lymphadenektomie im Rahmen eines anderen Eingriffs, sonstige	83.82.19↔	Faszientransplantation, Andere Lokalisation
40.9x.10↔	Anastomose zur Beseitigung eines Lymphödems	83.82.20↔	Transplantation eines lokalen Muskel- oder Faszienlappens, Kopf und Hals
40.9x.20↔	Inzision einer Lymphozele	83.82.21↔	Transplantation eines lokalen Muskel- oder Faszienlappens, Schulter und Axilla
42.09.11↔	Andere Inzision am Ösophagus, offen chirurgisch	83.82.22↔	Transplantation eines lokalen Muskel- oder Faszienlappens, Oberarm und Ellenbogen
42.09.12↔	Andere Inzision am Ösophagus, laparoskopisch	83.82.23↔	Transplantation eines lokalen Muskel- oder Faszienlappens, Unterarm
42.40↔	Ösophagektomie, n.n.bez.	83.82.24↔	Transplantation eines lokalen Muskel- oder Faszienlappens, Brustwand, Bauch und Rücken
42.41.00↔	Partielle Ösophagektomie, n.n.bez.	83.82.25↔	Transplantation eines lokalen Muskel- oder Faszienlappens, Leisten- und Genitalregion und Gesäss
42.41.10↔	Partielle Ösophagektomie ohne Wiederherstellung der Kontinuität	83.82.26↔	Transplantation eines lokalen Muskel- oder Faszienlappens, Untere Extremität
42.41.20↔	Partielle Ösophagektomie mit Wiederherstellung der Kontinuität	83.82.29↔	Transplantation eines lokalen Muskel- oder Faszienlappens, Andere Lokalisation
42.41.99↔	Partielle Ösophagektomie, sonstige	83.82.30↔	Transplantation eines osteomyokutanen oder osteofasziokutanen Lappens, Kopf und Hals
42.42.00↔	Totale Ösophagektomie, n.n.bez.	83.82.31↔	Transplantation eines osteomyokutanen oder osteofasziokutanen Lappens, Schulter und Axilla
42.42.10↔	Totale Ösophagektomie, ohne Wiederherstellung der Kontinuität	83.82.32↔	Transplantation eines osteomyokutanen oder osteofasziokutanen Lappens, Oberarm und Ellenbogen
42.42.20↔	Totale Ösophagektomie, mit Wiederherstellung der Kontinuität, transmediastinal	83.82.33↔	Transplantation eines osteomyokutanen oder osteofasziokutanen Lappens, Unterarm
42.42.21↔	Totale Ösophagektomie, mit Wiederherstellung der Kontinuität, thorakoabdominal	83.82.34↔	Transplantation eines osteomyokutanen oder osteofasziokutanen Lappens, Brustwand, Bauch und Rücken
42.42.29↔	Totale Ösophagektomie, mit Wiederherstellung der Kontinuität, sonstiger Zugang	83.82.35↔	Transplantation eines osteomyokutanen oder osteofasziokutanen Lappens, Leisten- und Genitalregion und Gesäss
42.42.99↔	Totale Ösophagektomie, sonstige	83.82.36↔	Transplantation eines osteomyokutanen oder osteofasziokutanen Lappens, Untere Extremität
42.51.00↔	Intrathorakale Ösophagoösophagostomie, n.n.bez.	83.82.39↔	Transplantation eines osteomyokutanen oder osteofasziokutanen Lappens, Andere Lokalisation
42.51.10↔	Intrathorakale Ösophagoösophagostomie, Rekonstruktion der Ösophaguspassage bei Atresie und Versorgung einer kongenitalen ösophagotrachealen Fistel	83.82.40↔	Transplantation eines sonstigen Lappentransplantates mit mikrovaskulärer Anastomosierung aus Muskel oder Faszie, Kopf und Hals
42.51.99↔	Intrathorakale Ösophagoösophagostomie, sonstige	83.82.41↔	Transplantation eines sonstigen Lappentransplantates mit mikrovaskulärer Anastomosierung aus Muskel oder Faszie, Schulter und Axilla
42.52↔	Intrathorakale Ösophagogastrostomie	83.82.42↔	Transplantation eines sonstigen Lappentransplantates mit mikrovaskulärer Anastomosierung aus Muskel oder Faszie, Oberarm und Ellenbogen
42.53↔	Intrathorakale Ösophagusanastomose mit Interposition von Dünndarm	83.82.43↔	Transplantation eines sonstigen Lappentransplantates mit mikrovaskulärer Anastomosierung aus Muskel oder Faszie, Unterarm
42.54↔	Sonstige intrathorakale Ösophagoenterostomie	83.82.44↔	Transplantation eines sonstigen Lappentransplantates mit mikrovaskulärer Anastomosierung aus Muskel oder Faszie, Brustwand, Bauch und Rücken
42.55↔	Intrathorakale Ösophagusanastomose mit Interposition von Dickdarm	83.82.45↔	Transplantation eines sonstigen Lappentransplantates mit mikrovaskulärer Anastomosierung aus Muskel oder Faszie, Leisten- und Genitalregion und Gesäss
42.56↔	Sonstige intrathorakale Ösophagokolostomie	83.82.46↔	Transplantation eines sonstigen Lappentransplantates mit mikrovaskulärer Anastomosierung aus Muskel oder Faszie, Untere Extremität
42.58↔	Intrathorakale Ösophagusanastomose mit anderer Interposition	83.82.47↔	Transplantation eines sonstigen Lappentransplantates mit mikrovaskulärer Anastomosierung aus Muskel oder Faszie, Andere Lokalisation
42.59↔	Sonstige intrathorakale Ösophagusanastomose	83.82.99↔	Muskel- oder Faszientransplantation, sonstige
42.61↔	Prästernale Ösophagoösophagostomie	83.92↔	Einsetzen oder Ersetzen eines Skelettmuskelstimulators
42.62↔	Prästernale Ösophagogastrostomie	86.4x.10↔	Radikale Exzision einer Hautläsion am Kopf mit histographischer Kontrolle
42.63↔	Prästernale Ösophagusanastomose mit Interposition von Dünndarm		
42.64↔	Sonstige prästernale Ösophagoenterostomie		
42.65↔	Prästernale Ösophagusanastomose mit Interposition von Dickdarm		
42.66↔	Sonstige prästernale Ösophagokolostomie		
42.68↔	Sonstige prästernale Ösophagusanastomose mit Interposition		
42.69↔	Sonstige prästernale Ösophagusanastomose		
42.7x.11↔	Ösophagomyotomie, offen chirurgisch		
42.7x.12↔	Ösophagomyotomie, laparoskopisch		
42.7x.21↔	Ösophagomyotomie, pharyngozervikal, offen chirurgisch		
42.7x.22↔	Ösophagomyotomie, pharyngozervikal, laparoskopisch		
42.7x.31↔	Ösophago-Gastromyotomie, offen chirurgisch		

86.4x.11↔	Radikale Exzision einer Hautläsion des Halses mit histographischer Kontrolle	92.27.23↔	Implantation oder Einsetzen radioaktiver Elemente (Brachytherapie mit umschlossenen Radionukliden), intraluminal
86.4x.13↔	Radikale Exzision einer Hautläsion an Unterarm und Hand mit histographischer Kontrolle	92.27.30↔	Implantation oder Einsetzen radioaktiver Elemente (Brachytherapie mit umschlossenen Radionukliden), Gefäss n.n.bez.
86.4x.17↔	Radikale Exzision einer Hautläsion an Leisten- und Genitalregion und Gesäss mit histographischer Kontrolle	92.27.31↔	Implantation oder Einsetzen radioaktiver Elemente (Brachytherapie mit umschlossenen Radionukliden), Koronargefäss
86.4x.18↔	Radikale Exzision einer Hautläsion der unteren Extremität mit histographischer Kontrolle	92.27.39↔	Implantation oder Einsetzen radioaktiver Elemente (Brachytherapie mit umschlossenen Radionukliden), sonstiges Gefäss
86.4x.19↔	Radikale Exzision einer Hautläsion anderer Lokalisation mit histographischer Kontrolle	92.27.40↔	Implantation oder Einsetzen radioaktiver Elemente (Brachytherapie mit umschlossenen Radionukliden), intraoperativ
86.4x.20↔	Radikale Exzision einer Hautläsion am Kopf mit Transplantation oder Transposition von Haut	92.27.70↔	Radioaktive Moulagen, n.n.bez.
86.4x.21↔	Radikale Exzision einer Hautläsion des Halses mit Transplantation oder Transposition von Haut	92.27.71↔	Radioaktive Moulagen, Konstruktion und Applikation von oberflächlichen radioaktiven Moulagen
86.4x.22↔	Radikale Exzision einer Hautläsion an Schulter und Axilla mit Transplantation oder Transposition von Haut	92.27.72↔	Radioaktive Moulagen, Konstruktion und Applikation von nicht auf der Körperoberfläche verwendeten Applikatoren
86.4x.23↔	Radikale Exzision einer Hautläsion an Oberarm und Ellenbogen mit Transplantation oder Transposition von Haut	92.27.73↔	Radioaktive Moulagen, Konstruktion und Applikation von Augenapplikatoren
86.4x.24↔	Radikale Exzision einer Hautläsion des Unterarmes mit Transplantation oder Transposition von Haut	92.27.79↔	Radioaktive Moulagen, sonstige
86.4x.25↔	Radikale Exzision einer Hautläsion der Hand mit Transplantation oder Transposition von Haut	92.28.00↔	Injektion, Instillation oder orale Gabe von Radioisotopen, n.n.bez.
86.4x.26↔	Radikale Exzision einer Hautläsion an Brustwand und Rücken mit Transplantation oder Transposition von Haut	92.28.01↔	Instillation von offenen Radionukliden in Gelenke
86.4x.27↔	Radikale Exzision einer Hautläsion an die Bauchregion mit Transplantation oder Transposition von Haut	92.28.02↔	Radiojodtherapie bis 1,2 GBq I-131, ohne Gabe von rekombinantem Thyreotropin (rh-TSH)
86.4x.28↔	Radikale Exzision einer Hautläsion der Leisten- und Genitalregion mit Transplantation oder Transposition von Haut	92.28.03↔	Radiojodtherapie bis 1,2 GBq I-131, mit Gabe von rekombinantem Thyreotropin (rh-TSH)
86.4x.29↔	Radikale Exzision einer Hautläsion anderer Lokalisation mit Transplantation oder Transposition von Haut	92.28.04↔	Radiojodtherapie über 1,2 bis unter 5 GBq I-131, ohne Gabe von rekombinantem Thyreotropin (rh-TSH)
86.4x.2a↔	Radikale Exzision einer Hautläsion am Gesäss mit Transplantation oder Transposition von Haut	92.28.05↔	Radiojodtherapie über 1,2 bis unter 5 GBq I-131, mit Gabe von rekombinantem Thyreotropin (rh-TSH)
86.4x.2b↔	Radikale Exzision einer Hautläsion der unteren Extremität mit Transplantation oder Transposition von Haut	92.28.06↔	Radiojodtherapie mit 5 und mehr GBq I-131, ohne Gabe von rekombinantem Thyreotropin (rh-TSH)
86.71↔	Herauspräparieren und Vorbereiten von gestielten oder freien Lappen	92.28.07↔	Radiojodtherapie mit 5 und mehr GBq I-131, mit Gabe von rekombinantem Thyreotropin (rh-TSH)
86.81↔	Straffungsoperation am Gesicht	92.28.11↔	Therapie mit offenen Radionukliden bei Knochenmetastasen
86.82↔	Rhytidektomie am Gesicht	92.28.13↔	Radiorezeptortherapie mit DOTA-konjugierten Somatostatin-Analoga
86.83.13↔	Gewebereduktionsplastik an Unterarm	92.28.20↔	Radioimmuntherapie mit 90Y-Ibritumomab-Tiuxetan, parenteral
86.83.14↔	Gewebereduktionsplastik an Hand	92.28.21↔	Gabe von Jod-131-MIBG (Metajodbenzylguanidin) parenteral
86.83.15↔	Gewebereduktionsplastik an der Bauchregion	92.28.22↔	Radioimmuntherapie mit Iod 131 [I-131] tositumomab, parenteral
86.83.16↔	Gewebereduktionsplastik an der Leisten- und Genitalregion oder am Gesäss	92.28.31↔	Selektive intravaskuläre Radiochemoembolisation mit I-131-Lipiodol
86.83.17↔	Gewebereduktionsplastik an der unteren Extremität	92.28.32↔	Selektive intravaskuläre Radionuklidtherapie (SIRT) durch Embolisation von Yttrium-90-markierten Mikrosphären
86.83.19↔	Gewebereduktionsplastik an anderer Lokalisation	92.28.33↔	Endovaskuläre Brachytherapie mit Rhenium-188
86.93.10↔	Einsetzen eines Gewebeexpanders am Kopf	92.28.99↔	Injektion, Instillation oder orale Gabe von Radioisotopen, sonstige
86.93.11↔	Einsetzen eines Gewebeexpanders am Hals	92.29.11↔	Interstitielle Brachytherapie mit Implantation von entfernbaren Strahlern in einer Ebene, niedrige Dosisleistung
86.93.12↔	Einsetzen eines Gewebeexpanders an Schulter und Oberarm	92.29.12↔	Interstitielle Brachytherapie mit Implantation von entfernbaren Strahlern in einer Ebene, gepulste Dosisleistung (Pulsed dose rate)
86.93.13↔	Einsetzen eines Gewebeexpanders am Unterarm	92.29.13↔	Interstitielle Brachytherapie mit Implantation von entfernbaren Strahlern in einer Ebene, hohe Dosisleistung
86.93.14↔	Einsetzen eines Gewebeexpanders an der Hand	92.29.19↔	Interstitielle Brachytherapie mit Implantation von entfernbaren Strahlern in einer Ebene, sonstige
86.93.15↔	Einsetzen eines Gewebeexpanders an Brustwand und Rücken	92.29.21↔	Interstitielle Brachytherapie mit Volumenimplantation von entfernbaren Strahlern in mehreren Ebenen, niedrige Dosisleistung
86.93.16↔	Einsetzen eines Gewebeexpanders an der Bauchregion	92.29.22↔	Interstitielle Brachytherapie mit Volumenimplantation von entfernbaren Strahlern in mehreren Ebenen, gepulste Dosisleistung (Pulsed dose rate)
86.93.18↔	Einsetzen eines Gewebeexpanders an der unteren Extremität	92.29.23↔	Interstitielle Brachytherapie mit Volumenimplantation von entfernbaren Strahlern in mehreren Ebenen, hohe Dosisleistung
86.93.99↔	Einsetzen eines Gewebeexpanders, sonstige	92.29.24↔	Brachytherapie mit Implantation von entfernbaren Strahlern in mehreren Ebenen, hohe Dosisleistung, intraoperativ
92.27.00↔	Implantation oder Einsetzen radioaktiver Elemente (Brachytherapie mit umschlossenen Radionukliden), Körperoberfläche, sonstiger oder n.n.bez. Applikationsort	92.29.29↔	Interstitielle Brachytherapie mit Volumenimplantation von entfernbaren Strahlern in mehreren Ebenen, sonstige
92.27.10↔	Implantation oder Einsetzen radioaktiver Elemente (Brachytherapie mit umschlossenen Radionukliden), weibliche Geschlechtsorgane, n.n.bez.	92.29.31↔	Interstitielle Brachytherapie mit Implantation von permanenten Strahlern, bis zu 10 Quellen
92.27.11↔	Implantation oder Einsetzen radioaktiver Elemente (Brachytherapie mit umschlossenen Radionukliden), intrauterin		
92.27.12↔	Implantation oder Einsetzen radioaktiver Elemente (Brachytherapie mit umschlossenen Radionukliden), intravaginal		
92.27.13↔	Implantation oder Einsetzen radioaktiver Elemente (Brachytherapie mit umschlossenen Radionukliden), intrauterin und intravaginal kombiniert		
92.27.21↔	Implantation oder Einsetzen radioaktiver Elemente (Brachytherapie mit umschlossenen Radionukliden), Körperoberfläche		
92.27.22↔	Implantation oder Einsetzen radioaktiver Elemente (Brachytherapie mit umschlossenen Radionukliden), intrakavitär		

92.29.32↔	Interstitielle Brachytherapie mit Implantation von permanenten Strahlern, von 10 bis 15 Quellen	92.29.39↔	Interstitielle Brachytherapie mit Implantation von permanenten Strahlern, von 46 bis bis 50 Quellen
92.29.33↔	Interstitielle Brachytherapie mit Implantation von permanenten Strahlern, von 16 bis 20 Quellen	92.29.3a↔	Interstitielle Brachytherapie mit Implantation von permanenten Strahlern, von 51 bis bis 55 Quellen
92.29.34↔	Interstitielle Brachytherapie mit Implantation von permanenten Strahlern, von 21 bis 25 Quellen	92.29.3b↔	Interstitielle Brachytherapie mit Implantation von permanenten Strahlern, von 56 bis bis 60 Quellen
92.29.35↔	Interstitielle Brachytherapie mit Implantation von permanenten Strahlern, von 26 bis bis 30 Quellen	92.29.3c↔	Interstitielle Brachytherapie mit Implantation von permanenten Strahlern, von 61 bis bis 65 Quellen
92.29.36↔	Interstitielle Brachytherapie mit Implantation von permanenten Strahlern, von 31 bis bis 35 Quellen	92.29.3d↔	Interstitielle Brachytherapie mit Implantation von permanenten Strahlern, von 66 bis bis 70 Quellen
92.29.37↔	Interstitielle Brachytherapie mit Implantation von permanenten Strahlern, von 36 bis bis 40 Quellen	92.29.3e↔	Interstitielle Brachytherapie mit Implantation von permanenten Strahlern, mehr als 70 Quellen
92.29.38↔	Interstitielle Brachytherapie mit Implantation von permanenten Strahlern, von 41 bis bis 45 Quellen		

ADRG D13**Kleine Eingriffe an Nase und Ohr**

Mindestens eine Prozedur in Tabelle D13-1

DRG D13A**Kleine Eingriffe an Nase und Ohr, Alter < 6 Jahre**

Alter < 6 Jahre

DRG D13B**Kleine Eingriffe an Nase und Ohr, Alter > 5 Jahre****Prozedur D13-1**

20.01↔	Myringotomie mit Paukenröhrcheneinlage	28.6↔	Adenoidektomie ohne Tonsillektomie
22.01.00↔	Punktion einer Nasennebenhöhle für Aspiration oder Spülung, n.n.bez.	28.7x.00↔	Blutstillung nach Tonsillektomie und Adenoidektomie, n.n.bez.
22.01.10↔	Punktion einer Nasennebenhöhle für Aspiration oder Spülung, Kieferhöhlenpunktion	28.7x.10↔	Blutstillung nach Tonsillektomie
22.01.11↔	Stirnhöhlenpunktion (z.B. nach Beck)	28.7x.11↔	Blutstillung nach Adenoidektomie
22.01.99↔	Punktion einer Nasennebenhöhle für Aspiration oder Spülung, sonstige	28.7x.99↔	Blutstillung nach Tonsillektomie und Adenoidektomie, sonstige

ADRG D15**Tracheostomie oder Bestrahlung bei multiresistentem Erreger oder IMC
Komplexbehandlung > 196/184 Aufwandspunkte**

Prozedur in Tabelle D15-1 oder Prozedur in Tabelle D15-2 und Prozedur in Tabelle D15-3 oder mindestens eine Prozedur in Tabelle D15-4

DRG D15A**Tracheostomie oder Bestrahlung und multiresistenter Erreger, mit äusserst schweren CC oder IMC Komplexbehandlung > 196/184 Aufwandspunkte und komplexe OR-Prozedur**

PCCL > 3 oder mindestens eine Prozedur in Tabelle D15-4 und Komplexe OR-Prozeduren

DRG D15B**Tracheostomie oder Bestrahlung bei multiresistentem Erreger oder IMC
Komplexbehandlung > 196/184 Aufwandspunkte****Prozedur D15-1**

31.1‡↔	Temporäre Tracheostomie	31.29‡↔	Sonstige permanente Tracheostomie
31.21‡↔	Mediastinale Tracheostomie	31.79.10‡↔	Erweiterungsplastik eines Tracheostoma

Prozedur D15-2

92.20↔	Infusion von flüssigem Radioisotop	92.22.12↔	Intraoperative Röntgenstrahlentherapie, 300 kV - < 1 MV
92.21.00↔	Oberflächenstrahlentherapie, n.n.bez.	92.22.19↔	Intraoperative Röntgenstrahlentherapie, sonstige
92.21.01↔	Oberflächenstrahlentherapie, bis zu 2 Bestrahlungsfelder	92.23.00↔	Hochvoltstrahlentherapie, n.n.bez.
92.21.02↔	Oberflächenstrahlentherapie, mehr als 2 Bestrahlungsfelder	92.23.01↔	Telekobaltgerät bis zu 2 Bestrahlungsfelder
92.22.00↔	Orthovoltstrahlentherapie, n.n.bez.	92.23.02↔	Telekobaltgerät 3 bis 4 Bestrahlungsfelder
92.22.01↔	Orthovoltstrahlentherapie, bis zu 2 Bestrahlungsfelder	92.23.03↔	Telekobaltgerät mehr als 4 Bestrahlungsfelder oder 3D-geplante Bestrahlung
92.22.02↔	Orthovoltstrahlentherapie, mehr als 2 Bestrahlungsfelder	92.23.08↔	Hochvoltstrahlentherapie, andere Isotope
92.22.11↔	Intraoperative Röntgenstrahlentherapie, bis 300 kV		

92.23.09↔	Telekobaltgerät, sonstige	92.27.21↔	Implantation oder Einsetzen radioaktiver Elemente (Brachytherapie mit umschlossenen Radionukliden), Körperoberfläche
92.24.00↔	Teleradiotherapie mit Photonen, Linearbeschleuniger, n.n.bez.	92.27.22↔	Implantation oder Einsetzen radioaktiver Elemente (Brachytherapie mit umschlossenen Radionukliden), intrakavitär
92.24.01↔	Teleradiotherapie mit Photonen, Linearbeschleuniger, Grossfeldbestrahlung	92.27.23↔	Implantation oder Einsetzen radioaktiver Elemente (Brachytherapie mit umschlossenen Radionukliden), intraluminal
92.24.02↔	Teleradiotherapie mit Photonen, Linearbeschleuniger, Halbkörperbestrahlung	92.27.30↔	Implantation oder Einsetzen radioaktiver Elemente (Brachytherapie mit umschlossenen Radionukliden), Gefäss n.n.bez.
92.24.03↔	Teleradiotherapie mit Photonen, Linearbeschleuniger, Ganzkörperbestrahlung	92.27.31↔	Implantation oder Einsetzen radioaktiver Elemente (Brachytherapie mit umschlossenen Radionukliden), Koronargefäss
92.24.04↔	Teleradiotherapie mit Photonen, Linearbeschleuniger, Intraoperative Strahlentherapie	92.27.39↔	Implantation oder Einsetzen radioaktiver Elemente (Brachytherapie mit umschlossenen Radionukliden), sonstiges Gefäss
92.24.09↔	Teleradiotherapie mit Photonen, Linearbeschleuniger, sonstige	92.27.40↔	Implantation oder Einsetzen radioaktiver Elemente (Brachytherapie mit umschlossenen Radionukliden), intraoperativ
92.24.11↔	Teleradiotherapie mit Photonen, Linearbeschleuniger, mit bildgestützter Einstellung, bis zu 2 Bestrahlungsfelder	92.27.70↔	Radioaktive Moulagen, n.n.bez.
92.24.12↔	Teleradiotherapie mit Photonen, Linearbeschleuniger, mit bildgestützter Einstellung, mehr als 2 Bestrahlungsfelder	92.27.71↔	Radioaktive Moulagen, Konstruktion und Applikation von oberflächlichen radioaktiven Moulagen
92.24.13↔	Teleradiotherapie mit Photonen, Linearbeschleuniger, mit bildgestützter Einstellung, 3D-geplante Bestrahlung	92.27.72↔	Radioaktive Moulagen, Konstruktion und Applikation von nicht auf der Körperoberfläche verwendeten Applikatoren
92.24.14↔	Teleradiotherapie mit Photonen, Linearbeschleuniger, mit bildgestützter Einstellung, intensitätsmodulierte Radiotherapie	92.27.73↔	Radioaktive Moulagen, Konstruktion und Applikation von Augenapplikatoren
92.24.21↔	Teleradiotherapie mit Photonen, Linearbeschleuniger, ohne bildgestützte Einstellung, bis zu 2 Bestrahlungsfelder:	92.27.79↔	Radioaktive Moulagen, sonstige
92.24.22↔	Teleradiotherapie mit Photonen, Linearbeschleuniger, ohne bildgestützte Einstellung, mehr als 2 Bestrahlungsfelder	92.28.00↔	Injektion, Instillation oder orale Gabe von Radioisotopen, n.n.bez.
92.24.23↔	Teleradiotherapie mit Photonen, Linearbeschleuniger, ohne bildgestützte Einstellung, 3D-geplante Bestrahlung	92.28.01↔	Instillation von offenen Radionukliden in Gelenke
92.24.24↔	Teleradiotherapie mit Photonen, Linearbeschleuniger, ohne bildgestützte Einstellung, intensitätsmodulierte Radiotherapie	92.28.02↔	Radiojodtherapie bis 1,2 GBq I-131, ohne Gabe von rekombinantem Thyreotropin (rh-TSH)
92.24.30↔	Teleradiotherapie mit Photonen, hochkomplexe Radiotherapie mit spezialisierter Ausstattung	92.28.03↔	Radiojodtherapie bis 1,2 GBq I-131, mit Gabe von rekombinantem Thyreotropin (rh-TSH)
92.25.00↔	Teleradiotherapie mit Elektronen, Linearbeschleuniger, n.n.bez.	92.28.04↔	Radiojodtherapie über 1,2 bis unter 5 GBq I-131, ohne Gabe von rekombinantem Thyreotropin (rh-TSH)
92.25.01↔	Teleradiotherapie mit Elektronen, Linearbeschleuniger, Grossfeldbestrahlung	92.28.05↔	Radiojodtherapie über 1,2 bis unter 5 GBq I-131, mit Gabe von rekombinantem Thyreotropin (rh-TSH)
92.25.02↔	Teleradiotherapie mit Elektronen, Linearbeschleuniger, Halbkörperbestrahlung	92.28.06↔	Radiojodtherapie mit 5 und mehr GBq I-131, ohne Gabe von rekombinantem Thyreotropin (rh-TSH)
92.25.03↔	Teleradiotherapie mit Elektronen, Linearbeschleuniger, Ganzkörperbestrahlung	92.28.07↔	Radiojodtherapie mit 5 und mehr GBq I-131, mit Gabe von rekombinantem Thyreotropin (rh-TSH)
92.25.04↔	Teleradiotherapie mit Elektronen, Linearbeschleuniger, Intraoperative Strahlentherapie	92.28.11↔	Therapie mit offenen Radionukliden bei Knochenmetastasen
92.25.09↔	Teleradiotherapie mit Elektronen, Linearbeschleuniger, sonstige	92.28.13↔	Radiorezeptortherapie mit DOTA-konjugierten Somatostatin-Analoga
92.25.11↔	Teleradiotherapie mit Elektronen, Linearbeschleuniger, mit bildgestützter Einstellung	92.28.20↔	Radioimmuntherapie mit 90Y-Ibritumomab-Tiuxetan, parenteral
92.25.12↔	Teleradiotherapie mit Elektronen, Linearbeschleuniger, mit bildgestützter Einstellung, bis zu 2 Bestrahlungsfelder	92.28.21↔	Gabe von Jod-131-MIBG (Metajodbenzylguanidin) parenteral
92.25.13↔	Teleradiotherapie mit Elektronen, Linearbeschleuniger, mit bildgestützter Einstellung, mehr als 2 Bestrahlungsfelder	92.28.22↔	Radioimmuntherapie mit Iod 131 [I-131] tositumomab, parenteral
92.25.14↔	Teleradiotherapie mit Elektronen, Linearbeschleuniger, mit bildgestützter Einstellung, 3D-geplante Bestrahlung	92.28.31↔	Selektive intravaskuläre Radiochemoembolisation mit I-131-Lipiodol
92.25.15↔	Teleradiotherapie mit Elektronen, Linearbeschleuniger, mit bildgestützter Einstellung, intensitätsmodulierte Radiotherapie	92.28.32↔	Selektive intravaskuläre Radionuklidtherapie (SIRT) durch Embolisation von Yttrium-90-markierten Mikrosphären
92.25.21↔	Teleradiotherapie mit Elektronen, Linearbeschleuniger, ohne bildgestützte Einstellung, bis zu 2 Bestrahlungsfelder	92.28.33↔	Endovaskuläre Brachytherapie mit Rhenium-188
92.25.22↔	Teleradiotherapie mit Elektronen, Linearbeschleuniger, ohne bildgestützte Einstellung, mehr als 2 Bestrahlungsfelder	92.28.99↔	Injektion, Instillation oder orale Gabe von Radioisotopen, sonstige
92.25.23↔	Teleradiotherapie mit Elektronen, Linearbeschleuniger, ohne bildgestützte Einstellung, 3D-geplante Bestrahlung	92.29.00↔	Brachytherapie mit umschlossenen Radionukliden, n.n. bez.
92.25.24↔	Teleradiotherapie mit Elektronen, Linearbeschleuniger, ohne bildgestützte Einstellung, intensitätsmodulierte Radiotherapie	92.29.09↔	Brachytherapie mit umschlossenen Radionukliden, sonstige
92.26.00↔	Teleradiotherapie mit anderen Partikelstrahlen, n.n.bez.	92.29.11↔	Interstitielle Brachytherapie mit Implantation von entfernbaren Strahlern in einer Ebene, niedrige Dosisleistung
92.26.99↔	Teleradiotherapie mit anderen Partikelstrahlen, sonstige	92.29.12↔	Interstitielle Brachytherapie mit Implantation von entfernbaren Strahlern in einer Ebene, gepulste Dosisleistung (Pulsed dose rate)
92.27.00↔	Implantation oder Einsetzen radioaktiver Elemente (Brachytherapie mit umschlossenen Radionukliden), Körperoberfläche, sonstiger oder n.n.bez. Applikationsort	92.29.13↔	Interstitielle Brachytherapie mit Implantation von entfernbaren Strahlern in einer Ebene, hohe Dosisleistung
92.27.10↔	Implantation oder Einsetzen radioaktiver Elemente (Brachytherapie mit umschlossenen Radionukliden), weibliche Geschlechtsorgane, n.n.bez.	92.29.19↔	Interstitielle Brachytherapie mit Implantation von entfernbaren Strahlern in einer Ebene, sonstige
92.27.11↔	Implantation oder Einsetzen radioaktiver Elemente (Brachytherapie mit umschlossenen Radionukliden), intrauterin	92.29.21↔	Interstitielle Brachytherapie mit Volumenimplantation von entfernbaren Strahlern in mehreren Ebenen, niedrige Dosisleistung
92.27.12↔	Implantation oder Einsetzen radioaktiver Elemente (Brachytherapie mit umschlossenen Radionukliden), intravaginal	92.29.22↔	Interstitielle Brachytherapie mit Volumenimplantation von entfernbaren Strahlern in mehreren Ebenen, gepulste Dosisleistung (Pulsed dose rate)
92.27.13↔	Implantation oder Einsetzen radioaktiver Elemente (Brachytherapie mit umschlossenen Radionukliden), intrauterin und intravaginal kombiniert		

92.29.23↔	Interstitielle Brachytherapie mit Volumenimplantation von entfernbaren Strahlern in mehreren Ebenen, hohe Dosisleistung	92.30.22↔	Stereotaktische Bestrahlung, einzeitig, zerebral, bildgestützte Einstellung
92.29.24↔	Brachytherapie mit Implantation von entfernbaren Strahlern in mehreren Ebenen, hohe Dosisleistung, intraoperativ	92.30.30↔	Stereotaktische Bestrahlung, einzeitig, extrazerebral, intensitätsmodulierte Radiotherapie
92.29.29↔	Interstitielle Brachytherapie mit Volumenimplantation von entfernbaren Strahlern in mehreren Ebenen, sonstige	92.30.31↔	Stereotaktische Bestrahlung, einzeitig, extrazerebral, intensitätsmodulierte Bogenbestrahlung (IMAT)
92.29.31↔	Interstitielle Brachytherapie mit Implantation von permanenten Strahlern, bis zu 10 Quellen	92.30.32↔	Stereotaktische Bestrahlung, einzeitig, extrazerebral, bildgestützte Einstellung
92.29.32↔	Interstitielle Brachytherapie mit Implantation von permanenten Strahlern, von 10 bis 15 Quellen	92.30.99↔	Stereotaktische Bestrahlung, einzeitig, sonstige
92.29.33↔	Interstitielle Brachytherapie mit Implantation von permanenten Strahlern, von 16 bis 20 Quellen	92.31.00↔	Radiochirurgie mit Photonen n.n. bez., zerebral
92.29.34↔	Interstitielle Brachytherapie mit Implantation von permanenten Strahlern, von 21 bis 25 Quellen	92.31.10↔	Radiochirurgie mit Photonen n.n. bez., extrazerebral
92.29.35↔	Interstitielle Brachytherapie mit Implantation von permanenten Strahlern, von 26 bis 30 Quellen	92.32.00↔	Mehrquellige Photon-Radiochirurgie, n.n.bez.
92.29.36↔	Interstitielle Brachytherapie mit Implantation von permanenten Strahlern, von 31 bis 35 Quellen	92.32.01↔	Mehrquellige Photon-Radiochirurgie, Gamma-knife
92.29.37↔	Interstitielle Brachytherapie mit Implantation von permanenten Strahlern, von 36 bis 40 Quellen	92.33.00↔	Teilchen-Radiochirurgie, n.n.bez.
92.29.38↔	Interstitielle Brachytherapie mit Implantation von permanenten Strahlern, von 41 bis 45 Quellen	92.33.01↔	Andere Hochvoltstrahlentherapie, stereotaktische Bestrahlung, einzeitig, zerebral
92.29.39↔	Interstitielle Brachytherapie mit Implantation von permanenten Strahlern, von 46 bis 50 Quellen	92.33.11↔	Andere Hochvoltstrahlentherapie, stereotaktische Bestrahlung, einzeitig, extrazerebral
92.29.3a↔	Interstitielle Brachytherapie mit Implantation von permanenten Strahlern, von 51 bis 55 Quellen	92.39.00↔	Sonstige stereotaktische Radiochirurgie, n.n.bez.
92.29.3b↔	Interstitielle Brachytherapie mit Implantation von permanenten Strahlern, von 56 bis 60 Quellen	92.39.01↔	Andere Hochvoltstrahlentherapie, stereotaktische Bestrahlung, fraktioniert, zerebral, n.n.bez.
92.29.3c↔	Interstitielle Brachytherapie mit Implantation von permanenten Strahlern, von 61 bis 65 Quellen	92.39.11↔	Andere Hochvoltstrahlentherapie, stereotaktische Bestrahlung, fraktioniert, extrazerebral, n.n.bez.
92.29.3d↔	Interstitielle Brachytherapie mit Implantation von permanenten Strahlern, von 66 bis 70 Quellen	92.39.20↔	Andere Hochvoltstrahlentherapie, stereotaktische Bestrahlung, fraktioniert, zerebral, intensitätsmodulierte Radiotherapie
92.29.3e↔	Interstitielle Brachytherapie mit Implantation von permanenten Strahlern, mehr als 70 Quellen	92.39.21↔	Andere Hochvoltstrahlentherapie, stereotaktische Bestrahlung, fraktioniert, zerebral, intensitätsmodulierte Bogenbestrahlung (IMAT)
92.29.40↔	Brachytherapie mit Oberflächenapplikatoren, n.n.bez.	92.39.22↔	Andere Hochvoltstrahlentherapie, stereotaktische Bestrahlung, fraktioniert, zerebral, bildgestützte Einstellung
92.29.49↔	Brachytherapie mit Oberflächenapplikatoren, sonstige	92.39.29↔	Andere Hochvoltstrahlentherapie, stereotaktische Bestrahlung, fraktioniert, zerebral, sonstige
92.29.51↔	Entfernung von umschlossenen Radionukliden oder inaktiven Applikatoren unter Anästhesie	92.39.30↔	Andere Hochvoltstrahlentherapie, stereotaktische Bestrahlung, fraktioniert, extrazerebral, intensitätsmodulierte Radiotherapie
92.30.00↔	Stereotaktische Bestrahlung, einzeitig, n.n.bez.	92.39.31↔	Andere Hochvoltstrahlentherapie, stereotaktische Bestrahlung, fraktioniert, extrazerebral, intensitätsmodulierte Bogenbestrahlung (IMAT)
92.30.01↔	Stereotaktische Bestrahlung, einzeitig, zerebral, n.n.bez.	92.39.32↔	Andere Hochvoltstrahlentherapie, stereotaktische Bestrahlung, fraktioniert, extrazerebral, bildgestützte Einstellung
92.30.02↔	Stereotaktische Bestrahlung, einzeitig, extrazerebral, n.n.bez.	92.39.39↔	Andere Hochvoltstrahlentherapie, stereotaktische Bestrahlung, fraktioniert, extrazerebral, sonstige
92.30.20↔	Stereotaktische Bestrahlung, einzeitig, zerebral, intensitätsmodulierte Radiotherapie	92.41↔	Intraoperative Strahlentherapie mit Elektronen
92.30.21↔	Stereotaktische Bestrahlung, einzeitig, zerebral, intensitätsmodulierte Bogenbestrahlung (IMAT)		

Prozedur D15-3

93.59.51†↔	Komplexbehandlung bei Besiedlung oder Infektion mit multiresistenten Erregern, 7 bis 13 Behandlungstage	93.59.53†↔	Komplexbehandlung bei Besiedlung oder Infektion mit multiresistenten Erregern, 21 oder mehr Behandlungstage
93.59.52†↔	Komplexbehandlung bei Besiedlung oder Infektion mit multiresistenten Erregern, 14 bis 20 Behandlungstage		

Prozedur D15-4

99.b8.13†↔	IMC-Komplexbehandlung des Erwachsenen, 185 bis 360 Aufwandspunkte	99.b8.1c†↔	IMC-Komplexbehandlung des Erwachsenen, 2209 bis 2484 Aufwandspunkte
99.b8.14†↔	IMC-Komplexbehandlung des Erwachsenen, 361 bis 552 Aufwandspunkte	99.b8.1d†↔	IMC-Komplexbehandlung des Erwachsenen, 2485 bis 2760 Aufwandspunkte
99.b8.15†↔	IMC-Komplexbehandlung des Erwachsenen, 553 bis 828 Aufwandspunkte	99.b8.1e†↔	IMC-Komplexbehandlung des Erwachsenen, 2761 bis 3220 Aufwandspunkte
99.b8.16†↔	IMC-Komplexbehandlung des Erwachsenen, 829 bis 1104 Aufwandspunkte	99.b8.1f†↔	IMC-Komplexbehandlung des Erwachsenen, 3221 bis 3680 Aufwandspunkte
99.b8.17†↔	IMC-Komplexbehandlung des Erwachsenen, 1105 bis 1380 Aufwandspunkte	99.b8.1g†↔	IMC-Komplexbehandlung des Erwachsenen, 3681 bis 4600 Aufwandspunkte
99.b8.18†↔	IMC-Komplexbehandlung des Erwachsenen, 1381 bis 1656 Aufwandspunkte	99.b8.1h†↔	IMC-Komplexbehandlung des Erwachsenen, 4601 bis 5520 Aufwandspunkte
99.b8.1a†↔	IMC-Komplexbehandlung des Erwachsenen, 1657 bis 1932 Aufwandspunkte	99.b8.1i†↔	IMC-Komplexbehandlung des Erwachsenen, 5521 bis 7360 Aufwandspunkte
99.b8.1b†↔	IMC-Komplexbehandlung des Erwachsenen, 1933 bis 2208 Aufwandspunkte	99.b8.1j†↔	IMC-Komplexbehandlung des Erwachsenen, 7361 bis 9200 Aufwandspunkte

99.b8.1k†↔	IMC-Komplexbehandlung des Erwachsenen, 9201 bis 11040 Aufwandspunkte	99.b8.2c†↔	IMC-Komplexbehandlung im Kindesalter, 2647 bis 2940 Aufwandspunkte
99.b8.1l†↔	IMC-Komplexbehandlung des Erwachsenen, 11041 bis 13800 Aufwandspunkte	99.b8.2d†↔	IMC-Komplexbehandlung im Kindesalter, 2941 bis 3430 Aufwandspunkte
99.b8.1m†↔	IMC-Komplexbehandlung des Erwachsenen, 13801 bis 16560 ↔ Aufwandspunkte	99.b8.2e†↔	IMC-Komplexbehandlung im Kindesalter, 3431 bis 3920 Aufwandspunkte
99.b8.1n†↔	IMC-Komplexbehandlung des Erwachsenen, 16561 bis 19320 Aufwandspunkte	99.b8.2f†↔	IMC-Komplexbehandlung im Kindesalter, 3921 bis 4410 Aufwandspunkte
99.b8.1o†↔	IMC-Komplexbehandlung des Erwachsenen, 19321 und mehr Aufwandspunkte	99.b8.2g†↔	IMC-Komplexbehandlung im Kindesalter, 4411 bis 4900 Aufwandspunkte
99.b8.21†↔	IMC-Komplexbehandlung im Kindesalter, 197 bis 392 Aufwandspunkte	99.b8.2h†↔	IMC-Komplexbehandlung im Kindesalter, 4901 bis 5880 Aufwandspunkte
99.b8.22†↔	IMC-Komplexbehandlung im Kindesalter, 393 bis 588 Aufwandspunkte	99.b8.2i†↔	IMC-Komplexbehandlung im Kindesalter, 5881 bis 6860 Aufwandspunkte
99.b8.23†↔	IMC-Komplexbehandlung im Kindesalter, 589 bis 784 Aufwandspunkte	99.b8.2j†↔	IMC-Komplexbehandlung im Kindesalter, 6861 bis 7840 Aufwandspunkte
99.b8.24†↔	IMC-Komplexbehandlung im Kindesalter, 785 bis 980 Aufwandspunkte	99.b8.2k†↔	IMC-Komplexbehandlung im Kindesalter, 7841 bis 9800 Aufwandspunkte
99.b8.25†↔	IMC-Komplexbehandlung im Kindesalter, 981 bis 1176 Aufwandspunkte	99.b8.2l†↔	IMC-Komplexbehandlung im Kindesalter, 9801 bis 11760 Aufwandspunkte
99.b8.26†↔	IMC-Komplexbehandlung im Kindesalter, 1177 bis 1470 Aufwandspunkte	99.b8.2m†↔	IMC-Komplexbehandlung im Kindesalter, 11761 bis 13720 ↔ Aufwandspunkte
99.b8.27†↔	IMC-Komplexbehandlung im Kindesalter, 1471 bis 1764 Aufwandspunkte	99.b8.2n†↔	IMC-Komplexbehandlung im Kindesalter, 13721 bis 16660 Aufwandspunkte
99.b8.28†↔	IMC-Komplexbehandlung im Kindesalter, 1765 bis 2058 Aufwandspunkte	99.b8.2o†↔	IMC-Komplexbehandlung im Kindesalter, 16661 bis 19600 Aufwandspunkte
99.b8.2a†↔	IMC-Komplexbehandlung im Kindesalter, 2059 bis 2352 Aufwandspunkte	99.b8.2p†↔	IMC-Komplexbehandlung im Kindesalter, 19601 und mehr Aufwandspunkte
99.b8.2b†↔	IMC-Komplexbehandlung im Kindesalter, 2353 bis 2646 Aufwandspunkte		

ADRG D16 Materialentfernung an Kiefer und Gesicht

Prozedur in Tabelle D16-1

DRG D16Z Materialentfernung an Kiefer und Gesicht**Prozedur D16-1**

76.97↔ Entfernen von internem Osteosynthesematerial vom Gesichtsschädelknochen

ADRG D17 Plastische Rekonstruktion der Ohrmuschel

Prozedur in Tabelle D17-1

DRG D17Z Plastische Rekonstruktion der Ohrmuschel**Prozedur D17-1**

18.71.00↔	Ohrmuschelaufbau, n.n.bez.	18.71.22↔	Ohrmuschelaufbau, total mit Galealappen
18.71.10↔	Ohrmuschelaufbau, partiell, n.n.bez.	18.71.23↔	Ohrmuschelaufbau, total mit Knorpeltransplantat
18.71.11↔	Ohrmuschelaufbau, partiell mit Gewebeexpander	18.71.24↔	Ohrmuschelaufbau, total mit mikrovaskulärem Lappen
18.71.12↔	Ohrmuschelaufbau, partiell mit Galealappen	18.71.29↔	Ohrmuschelaufbau, total, sonstige
18.71.13↔	Ohrmuschelaufbau, partiell mit Knorpeltransplantat	18.71.30↔	Implantation von alloplastischen Materialien beim Aufbau einer Ohrmuschel
18.71.14↔	Ohrmuschelaufbau, partiell mit mikrovaskulärem Lappen	18.71.99↔	Ohrmuschelaufbau, sonstige
18.71.19↔	Ohrmuschelaufbau, partiell, sonstige	18.72↔	Reinsertion eines amputierten Ohres
18.71.20↔	Ohrmuschelaufbau, total, n.n.bez.	18.79↔	Sonstige plastische Rekonstruktion am äusseren Ohr
18.71.21↔	Ohrmuschelaufbau, total mit Gewebeexpander		

ADRG D20**Strahlentherapie bei Krankheiten und Störungen des Ohres, der Nase, des Mundes und des Halses, mehr als ein Belegungstag**

Prozedur in Tabelle D20-1 und Verweildauer > 1 Tag

DRG D20Z**Strahlentherapie bei Krankheiten und Störungen des Ohres, der Nase, des Mundes und des Halses, mehr als ein Belegungstag****Prozedur D20-1**

- | | | | |
|-----------|--|-----------|---|
| 92.20↔ | Infusion von flüssigem Radioisotop | 92.25.14↔ | Teleradiotherapie mit Elektronen, Linearbeschleuniger, mit bildgestützter Einstellung, 3D-geplante Bestrahlung |
| 92.21.00↔ | Oberflächenstrahlentherapie, n.n.bez. | 92.25.15↔ | Teleradiotherapie mit Elektronen, Linearbeschleuniger, mit bildgestützter Einstellung, intensitätsmodulierte Radiotherapie |
| 92.21.01↔ | Oberflächenstrahlentherapie, bis zu 2 Bestrahlungsfelder | 92.25.21↔ | Teleradiotherapie mit Elektronen, Linearbeschleuniger, ohne bildgestützte Einstellung, bis zu 2 Bestrahlungsfelder |
| 92.21.02↔ | Oberflächenstrahlentherapie, mehr als 2 Bestrahlungsfelder | 92.25.22↔ | Teleradiotherapie mit Elektronen, Linearbeschleuniger, ohne bildgestützte Einstellung, bis zu 2 Bestrahlungsfelder |
| 92.22.00↔ | Orthovoltstrahlentherapie, n.n.bez. | 92.25.23↔ | Teleradiotherapie mit Elektronen, Linearbeschleuniger, ohne bildgestützte Einstellung, 3D-geplante Bestrahlung |
| 92.22.01↔ | Orthovoltstrahlentherapie, bis zu 2 Bestrahlungsfelder | 92.25.24↔ | Teleradiotherapie mit Elektronen, Linearbeschleuniger, ohne bildgestützte Einstellung, intensitätsmodulierte Radiotherapie |
| 92.22.02↔ | Orthovoltstrahlentherapie, mehr als 2 Bestrahlungsfelder | 92.26.00↔ | Teleradiotherapie mit anderen Partikelstrahlen, n.n.bez. |
| 92.22.11↔ | Intraoperative Röntgenstrahlentherapie, bis 300 kV | 92.26.99↔ | Teleradiotherapie mit anderen Partikelstrahlen, sonstige |
| 92.22.12↔ | Intraoperative Röntgenstrahlentherapie, 300 kV - < 1 MV | 92.27.00↔ | Implantation oder Einsetzen radioaktiver Elemente (Brachytherapie mit umschlossenen Radionukliden), Körperoberfläche, sonstiger oder n.n.bez. Applikationsort |
| 92.22.19↔ | Intraoperative Röntgenstrahlentherapie, sonstige | 92.27.10↔ | Implantation oder Einsetzen radioaktiver Elemente (Brachytherapie mit umschlossenen Radionukliden), weibliche Geschlechtsorgane, n.n.bez. |
| 92.23.00↔ | Hochvoltstrahlentherapie, n.n.bez. | 92.27.11↔ | Implantation oder Einsetzen radioaktiver Elemente (Brachytherapie mit umschlossenen Radionukliden), intrauterin |
| 92.23.01↔ | Telekobaltgerät bis zu 2 Bestrahlungsfelder | 92.27.12↔ | Implantation oder Einsetzen radioaktiver Elemente (Brachytherapie mit umschlossenen Radionukliden), intravaginal |
| 92.23.02↔ | Telekobaltgerät 3 bis 4 Bestrahlungsfelder | 92.27.13↔ | Implantation oder Einsetzen radioaktiver Elemente (Brachytherapie mit umschlossenen Radionukliden), intrauterin und intravaginal kombiniert |
| 92.23.03↔ | Telekobaltgerät mehr als 4 Bestrahlungsfelder oder 3D-geplante Bestrahlung | 92.27.21↔ | Implantation oder Einsetzen radioaktiver Elemente (Brachytherapie mit umschlossenen Radionukliden), Körperoberfläche |
| 92.23.08↔ | Hochvoltstrahlentherapie, andere Isotope | 92.27.22↔ | Implantation oder Einsetzen radioaktiver Elemente (Brachytherapie mit umschlossenen Radionukliden), intrakavitär |
| 92.23.09↔ | Telekobaltgerät, sonstige | 92.27.23↔ | Implantation oder Einsetzen radioaktiver Elemente (Brachytherapie mit umschlossenen Radionukliden), intraluminal |
| 92.24.00↔ | Teleradiotherapie mit Photonen, Linearbeschleuniger, n.n.bez. | 92.27.30↔ | Implantation oder Einsetzen radioaktiver Elemente (Brachytherapie mit umschlossenen Radionukliden), Gefäß n.n.bez. |
| 92.24.01↔ | Teleradiotherapie mit Photonen, Linearbeschleuniger, Grossfeldbestrahlung | 92.27.31↔ | Implantation oder Einsetzen radioaktiver Elemente (Brachytherapie mit umschlossenen Radionukliden), Koronargefäss |
| 92.24.02↔ | Teleradiotherapie mit Photonen, Linearbeschleuniger, Halbkörperbestrahlung | 92.27.39↔ | Implantation oder Einsetzen radioaktiver Elemente (Brachytherapie mit umschlossenen Radionukliden), sonstiges Gefäss |
| 92.24.03↔ | Teleradiotherapie mit Photonen, Linearbeschleuniger, Ganzkörperbestrahlung | 92.27.40↔ | Implantation oder Einsetzen radioaktiver Elemente (Brachytherapie mit umschlossenen Radionukliden), intraoperativ |
| 92.24.04↔ | Teleradiotherapie mit Photonen, Linearbeschleuniger, Intraoperative Strahlentherapie | 92.27.70↔ | Radioaktive Moulagen, n.n.bez. |
| 92.24.09↔ | Teleradiotherapie mit Photonen, Linearbeschleuniger, sonstige | 92.27.71↔ | Radioaktive Moulagen, Konstruktion und Applikation von oberflächlichen radioaktiven Moulagen |
| 92.24.11↔ | Teleradiotherapie mit Photonen, Linearbeschleuniger, mit bildgestützter Einstellung, bis zu 2 Bestrahlungsfelder | 92.27.72↔ | Radioaktive Moulagen, Konstruktion und Applikation von nicht auf der Körperoberfläche verwendeten Applikatoren |
| 92.24.12↔ | Teleradiotherapie mit Photonen, Linearbeschleuniger, mit bildgestützter Einstellung, mehr als 2 Bestrahlungsfelder | 92.27.73↔ | Radioaktive Moulagen, Konstruktion und Applikation von Augenapplikatoren |
| 92.24.13↔ | Teleradiotherapie mit Photonen, Linearbeschleuniger, mit bildgestützter Einstellung, 3D-geplante Bestrahlung | 92.27.79↔ | Radioaktive Moulagen, sonstige |
| 92.24.14↔ | Teleradiotherapie mit Photonen, Linearbeschleuniger, mit bildgestützter Einstellung, intensitätsmodulierte Radiotherapie | 92.28.00↔ | Injektion, Instillation oder orale Gabe von Radioisotopen, n.n.bez. |
| 92.24.21↔ | Teleradiotherapie mit Photonen, Linearbeschleuniger, ohne bildgestützte Einstellung, bis zu 2 Bestrahlungsfelder: | 92.28.01↔ | Instillation von offenen Radionukliden in Gelenke |
| 92.24.22↔ | Teleradiotherapie mit Photonen, Linearbeschleuniger, ohne bildgestützte Einstellung, mehr als 2 Bestrahlungsfelder | 92.28.02↔ | Radiojodtherapie bis 1,2 GBq I-131, ohne Gabe von rekombinantem Thyreotropin (rh-TSH) |
| 92.24.23↔ | Teleradiotherapie mit Photonen, Linearbeschleuniger, ohne bildgestützte Einstellung, 3D-geplante Bestrahlung | 92.28.03↔ | Radiojodtherapie bis 1,2 GBq I-131, mit Gabe von rekombinantem Thyreotropin (rh-TSH) |
| 92.24.24↔ | Teleradiotherapie mit Photonen, Linearbeschleuniger, ohne bildgestützte Einstellung, intensitätsmodulierte Radiotherapie | | |
| 92.24.30↔ | Teleradiotherapie mit Photonen, hochkomplexe Radiotherapie mit spezialisierter Ausstattung | | |
| 92.25.00↔ | Teleradiotherapie mit Elektronen, Linearbeschleuniger, n.n.bez. | | |
| 92.25.01↔ | Teleradiotherapie mit Elektronen, Linearbeschleuniger, Grossfeldbestrahlung | | |
| 92.25.02↔ | Teleradiotherapie mit Elektronen, Linearbeschleuniger, Halbkörperbestrahlung | | |
| 92.25.03↔ | Teleradiotherapie mit Elektronen, Linearbeschleuniger, Ganzkörperbestrahlung | | |
| 92.25.04↔ | Teleradiotherapie mit Elektronen, Linearbeschleuniger, Intraoperative Strahlentherapie | | |
| 92.25.09↔ | Teleradiotherapie mit Elektronen, Linearbeschleuniger, sonstige | | |
| 92.25.11↔ | Teleradiotherapie mit Elektronen, Linearbeschleuniger, mit bildgestützter Einstellung | | |
| 92.25.12↔ | Teleradiotherapie mit Elektronen, Linearbeschleuniger, mit bildgestützter Einstellung, bis zu 2 Bestrahlungsfelder | | |
| 92.25.13↔ | Teleradiotherapie mit Elektronen, Linearbeschleuniger, mit bildgestützter Einstellung, mehr als 2 Bestrahlungsfelder | | |

92.28.04↔	Radiojodtherapie über 1,2 bis unter 5 GBq I-131, ohne Gabe von rekombinantem Thyreotropin (rh-TSH)	92.29.3b↔	Interstitielle Brachytherapie mit Implantation von permanenten Strahlern, von 56 bis bis 60 Quellen
92.28.05↔	Radiojodtherapie über 1,2 bis unter 5 GBq I-131, mit Gabe von rekombinantem Thyreotropin (rh-TSH)	92.29.3c↔	Interstitielle Brachytherapie mit Implantation von permanenten Strahlern, von 61 bis bis 65 Quellen
92.28.06↔	Radiojodtherapie mit 5 und mehr GBq I-131, ohne Gabe von rekombinantem Thyreotropin (rh-TSH)	92.29.3d↔	Interstitielle Brachytherapie mit Implantation von permanenten Strahlern, von 66 bis bis 70 Quellen
92.28.07↔	Radiojodtherapie mit 5 und mehr GBq I-131, mit Gabe von rekombinantem Thyreotropin (rh-TSH)	92.29.3e↔	Interstitielle Brachytherapie mit Implantation von permanenten Strahlern, mehr als 70 Quellen
92.28.11↔	Therapie mit offenen Radionukliden bei Knochenmetastasen	92.29.40↔	Brachytherapie mit Oberflächenapplikatoren, n.n.bez.
92.28.13↔	Radiorezeptortherapie mit DOTA-konjugierten Somatostatin-Analoga	92.29.49↔	Brachytherapie mit Oberflächenapplikatoren, sonstige
92.28.20↔	Radioimmuntherapie mit 90Y-Ibritumomab-Tiuxetan, parenteral	92.29.51↔	Entfernung von umschlossenen Radionukliden oder inaktiven Applikatoren unter Anästhesie
92.28.21↔	Gabe von Jod-131-MIBG (Metajodbenzylguanidin) parenteral	92.30.00↔	Stereotaktische Bestrahlung, einzeitig, n.n.bez.
92.28.22↔	Radioimmuntherapie mit Iod 131 [I-131] tositumomab, parenteral	92.30.01↔	Stereotaktische Bestrahlung, einzeitig, zerebral, n.n.bez.
92.28.31↔	Selektive intravaskuläre Radiochemoembolisation mit I-131-Lipiodol	92.30.02↔	Stereotaktische Bestrahlung, einzeitig, extrazerebral, n.n.bez.
92.28.32↔	Selektive intravaskuläre Radionuklidtherapie (SIRT) durch Embolisation von Yttrium-90-markierten Mikrosphären	92.30.20↔	Stereotaktische Bestrahlung, einzeitig, zerebral, intensitätsmodulierte Radiotherapie
92.28.33↔	Endovaskuläre Brachytherapie mit Rhenium-188	92.30.21↔	Stereotaktische Bestrahlung, einzeitig, zerebral, intensitätsmodulierte Bogenbestrahlung (IMAT)
92.28.99↔	Injektion, Instillation oder orale Gabe von Radioisotopen, sonstige	92.30.22↔	Stereotaktische Bestrahlung, einzeitig, zerebral, bildgestützte Einstellung
92.29.00↔	Brachytherapie mit umschlossenen Radionukliden, n.n. bez.	92.30.30↔	Stereotaktische Bestrahlung, einzeitig, extrazerebral, intensitätsmodulierte Radiotherapie
92.29.09↔	Brachytherapie mit umschlossenen Radionukliden, sonstige	92.30.31↔	Stereotaktische Bestrahlung, einzeitig, extrazerebral, intensitätsmodulierte Bogenbestrahlung (IMAT)
92.29.11↔	Interstitielle Brachytherapie mit Implantation von entfernbaren Strahlern in einer Ebene, niedrige Dosisleistung	92.30.32↔	Stereotaktische Bestrahlung, einzeitig, extrazerebral, bildgestützte Einstellung
92.29.12↔	Interstitielle Brachytherapie mit Implantation von entfernbaren Strahlern in einer Ebene, gepulste Dosisleistung (Pulsed dose rate)	92.30.99↔	Stereotaktische Bestrahlung, einzeitig, sonstige
92.29.13↔	Interstitielle Brachytherapie mit Implantation von entfernbaren Strahlern in einer Ebene, hohe Dosisleistung	92.31.00↔	Radiochirurgie mit Photonen n.n. bez., zerebral
92.29.19↔	Interstitielle Brachytherapie mit Implantation von entfernbaren Strahlern in einer Ebene, sonstige	92.31.10↔	Radiochirurgie mit Photonen n.n. bez., extrazerebral
92.29.21↔	Interstitielle Brachytherapie mit Volumenimplantation von entfernbaren Strahlern in mehreren Ebenen, niedrige Dosisleistung	92.32.00↔	Mehrquellige Photon-Radiochirurgie, n.n.bez.
92.29.22↔	Interstitielle Brachytherapie mit Volumenimplantation von entfernbaren Strahlern in mehreren Ebenen, gepulste Dosisleistung (Pulsed dose rate)	92.32.01↔	Mehrquellige Photon-Radiochirurgie, Gamma-knife
92.29.23↔	Interstitielle Brachytherapie mit Volumenimplantation von entfernbaren Strahlern in mehreren Ebenen, hohe Dosisleistung	92.33.00↔	Teilchen-Radiochirurgie, n.n.bez.
92.29.24↔	Brachytherapie mit Implantation von entfernbaren Strahlern in mehreren Ebenen, hohe Dosisleistung, intraoperativ	92.33.01↔	Andere Hochvoltstrahlentherapie, stereotaktische Bestrahlung, einzeitig, zerebral
92.29.29↔	Interstitielle Brachytherapie mit Volumenimplantation von entfernbaren Strahlern in mehreren Ebenen, sonstige	92.33.11↔	Andere Hochvoltstrahlentherapie, stereotaktische Bestrahlung, einzeitig, extrazerebral
92.29.31↔	Interstitielle Brachytherapie mit Implantation von permanenten Strahlern, bis zu 10 Quellen	92.39.00↔	Sonstige stereotaktische Radiochirurgie, n.n.bez.
92.29.32↔	Interstitielle Brachytherapie mit Implantation von permanenten Strahlern, von 10 bis 15 Quellen	92.39.01↔	Andere Hochvoltstrahlentherapie, stereotaktische Bestrahlung, fraktioniert, zerebral, n.n.bez.
92.29.33↔	Interstitielle Brachytherapie mit Implantation von permanenten Strahlern, von 16 bis 20 Quellen	92.39.11↔	Andere Hochvoltstrahlentherapie, stereotaktische Bestrahlung, fraktioniert, extrazerebral, n.n.bez.
92.29.34↔	Interstitielle Brachytherapie mit Implantation von permanenten Strahlern, von 21 bis 25 Quellen	92.39.20↔	Andere Hochvoltstrahlentherapie, stereotaktische Bestrahlung, fraktioniert, zerebral, intensitätsmodulierte Radiotherapie
92.29.35↔	Interstitielle Brachytherapie mit Implantation von permanenten Strahlern, von 26 bis bis 30 Quellen	92.39.21↔	Andere Hochvoltstrahlentherapie, stereotaktische Bestrahlung, fraktioniert, zerebral, intensitätsmodulierte Bogenbestrahlung (IMAT)
92.29.36↔	Interstitielle Brachytherapie mit Implantation von permanenten Strahlern, von 31 bis bis 35 Quellen	92.39.22↔	Andere Hochvoltstrahlentherapie, stereotaktische Bestrahlung, fraktioniert, zerebral, bildgestützte Einstellung
92.29.37↔	Interstitielle Brachytherapie mit Implantation von permanenten Strahlern, von 36 bis bis 40 Quellen	92.39.29↔	Andere Hochvoltstrahlentherapie, stereotaktische Bestrahlung, fraktioniert, zerebral, sonstige
92.29.38↔	Interstitielle Brachytherapie mit Implantation von permanenten Strahlern, von 41 bis bis 45 Quellen	92.39.30↔	Andere Hochvoltstrahlentherapie, stereotaktische Bestrahlung, fraktioniert, extrazerebral, intensitätsmodulierte Radiotherapie
92.29.39↔	Interstitielle Brachytherapie mit Implantation von permanenten Strahlern, von 46 bis bis 50 Quellen	92.39.31↔	Andere Hochvoltstrahlentherapie, stereotaktische Bestrahlung, fraktioniert, extrazerebral, intensitätsmodulierte Bogenbestrahlung (IMAT)
92.29.3a↔	Interstitielle Brachytherapie mit Implantation von permanenten Strahlern, von 51 bis bis 55 Quellen	92.39.32↔	Andere Hochvoltstrahlentherapie, stereotaktische Bestrahlung, fraktioniert, extrazerebral, bildgestützte Einstellung
		92.39.39↔	Andere Hochvoltstrahlentherapie, stereotaktische Bestrahlung, fraktioniert, extrazerebral, sonstige
		92.41↔	Intraoperative Strahlentherapie mit Elektronen

ADRG D22**Eingriffe an Mundhöhle und Mund ausser bei bösartiger Neubildung**

Prozedur in Tabelle D22-1

DRG D22Z**Eingriffe an Mundhöhle und Mund ausser bei bösartiger Neubildung****Prozedur D22-1**

23.6↔	Prothetisches Zahnimplantat	27.32.11↔	Radikale transmandibuläre Exzision [En-bloc-Resektion] von Läsion oder Gewebe am knöchernen Gaumen
24.0↔	Inzision an Zahnfleisch und Alveolarkamm	27.32.12↔	Radikale transfazial Exzision [En-bloc-Resektion] von Läsion oder Gewebe am knöchernen Gaumen
24.11.00↔	Biopsie am Zahnfleisch, n.n.bez.	27.32.99↔	Ausgedehnte Exzision oder Destruktion von Läsion oder Gewebe am knöchernen Gaumen, sonstige
24.11.20↔	Offene Biopsie (mit Inzision) am Zahnfleisch	27.42↔	Ausgedehnte Exzision einer Läsion an der Lippe
24.11.99↔	Biopsie am Zahnfleisch, sonstige	27.43.00↔	Sonstige Exzision von Läsion oder Gewebe an der Lippe, n.n.bez.
24.12.00↔	Biopsie an einer Zahnalveole, n.n.bez.	27.43.10↔	Sonstige Exzision von Läsion oder Gewebe an der Lippe, lokale Exzision
24.12.20↔	Offene Biopsie (mit Inzision) an einer Zahnalveole	27.43.99↔	Sonstige Exzision von Läsion oder Gewebe an der Lippe, sonstige
24.12.99↔	Biopsie an einer Zahnalveole, sonstige	27.44.00↔	Radikale Exzision einer Läsion an der Lippe, n.n.bez.
24.2x.00↔	Gingivoplastik, n.n.bez.	27.44.10↔	Radikale Exzision einer Läsion an der Lippe mit histographischer Kontrolle
24.2x.10↔	Gingivoplastik mit Transplantat oder Implantat	27.44.20↔	Radikale Exzision einer Hautläsion der Lippe mit Transplantation oder Transposition von Haut
24.2x.99↔	Gingivoplastik, sonstige	27.44.99↔	Radikale Exzision einer Läsion an der Lippe, sonstige
24.31↔	Exzision von Läsion oder Gewebe am Zahnfleisch	27.49.00↔	Sonstige Exzision in der Mundhöhle, n.n.bez.
24.4x.00↔	Exzision einer Zahnläsion am Kiefer, n.n.bez.	27.49.10↔	Exzision an der Wange
24.4x.10↔	Exzision einer Zahnläsion am Kiefer mit Eröffnung von Kieferhöhle oder Nasenboden	27.49.11↔	Exzision am Mundboden
24.4x.11↔	Exzision einer Zahnläsion am Kiefer mit Nervendarstellung	27.49.99↔	Sonstige Exzision in der Mundhöhle, sonstige
24.4x.99↔	Exzision einer Zahnläsion am Kiefer, sonstige	27.53↔	Verschluss einer Fistel im Mund
24.5x.00↔	Alveoloplastik, n.n.bez.	27.54.00↔	Plastische Rekonstruktion einer (angeborenen) Lippenspalte, n.n.bez.
24.5x.10↔	Alveoloplastik mit Transplantat	27.54.99↔	Plastische Rekonstruktion einer (angeborenen) Lippenspalte, sonstige
24.5x.99↔	Alveoloplastik, sonstige	27.55.00↔	Vollhauttransplantat an Lippe und Mund, n.n.bez.
24.91.10↔	Vestibulumplastik	27.55.10↔	Kleinflächiges Vollhauttransplantat an Lippe und Mund
24.91.11↔	Mundbodensenkung	27.55.20↔	Grossflächiges Vollhauttransplantat an Lippe und Mund
24.91.99↔	Extension oder Vertiefung des Sulcus buccolabialis oder lingualis, sonstige	27.55.99↔	Vollhauttransplantat an Lippe und Mund, sonstige
25.02↔	Offene Biopsie an der Zunge	27.58↔	Revision eines gestielten oder freien Lappens oder freien Hauttransplantates an Lippe und Mund
25.1↔	Exzision oder Destruktion von Läsion oder Gewebe an der Zunge	27.59.20↔	Kleinflächige Weichteildeckung durch kultivierte Keratinozyten an der Lippe
25.59.00↔	Sonstige Zungenrekonstruktion und Zungenplastik, n.n.bez.	27.59.21↔	Grossflächige Weichteildeckung durch kultivierte Keratinozyten an der Lippe
25.59.10↔	Plastische Rekonstruktion der Zunge, n.n.bez.	27.59.30↔	Kleinflächige temporäre Weichteildeckung durch Kombination mehrerer Verfahren an der Lippe
25.59.99↔	Sonstige Zungenrekonstruktion und Zungenplastik, sonstige	27.59.31↔	Grossflächige temporäre Weichteildeckung durch Kombination mehrerer Verfahren an der Lippe
25.93↔	Lösung von Adhäsion an der Zunge	27.59.41↔	Sonstige plastische Rekonstruktion an Lippe und Mund mit gestieltem Fernlappen
25.94↔	Sonstige Glossotomie	27.59.60↔	Einsetzen eines Gewebeexpanders an der Lippe
27.1↔	Inzision am Gaumen	27.59.99↔	Sonstige plastische Rekonstruktion an Lippe und Mund, sonstige
27.21.00↔	Biopsie am knöchernen Gaumen, n.n.bez.	27.71↔	Inzision an der Uvula
27.21.20↔	Offene Biopsie (mit Inzision) am knöchernen Gaumen	27.72↔	Exzision an der Uvula
27.21.99↔	Biopsie am knöchernen Gaumen, sonstige	27.79↔	Sonstige Operationen an der Uvula
27.22.00↔	Biopsie an Uvula und weichem Gaumen, n.n.bez.	27.92↔	Inzision an der Mundhöhle, nicht bezeichnete Struktur
27.22.20↔	Offene Biopsie (mit Inzision) an Uvula und weichem Gaumen	27.99↔	Sonstige Operationen in der Mundhöhle
27.22.99↔	Biopsie an Uvula und weichem Gaumen, sonstige	86.4x.10↔	Radikale Exzision einer Hautläsion am Kopf mit histographischer Kontrolle
27.23.00↔	Biopsie an der Lippe, n.n.bez.	86.4x.11↔	Radikale Exzision einer Hautläsion des Halses mit histographischer Kontrolle
27.23.99↔	Biopsie an der Lippe, sonstige	86.4x.13↔	Radikale Exzision einer Hautläsion an Unterarm und Hand mit histographischer Kontrolle
27.24.00↔	Biopsie in der Mundhöhle, an nicht bezeichneter Struktur, n.n.bez.	86.4x.17↔	Radikale Exzision einer Hautläsion an Leisten- und Genitalregion und Gesäss mit histographischer Kontrolle
27.24.20↔	Offene Biopsie (mit Inzision) an Wangenschleimhaut, Mundboden und sonstigen Strukturen in der Mundhöhle	86.4x.18↔	Radikale Exzision einer Hautläsion der unteren Extremität mit histographischer Kontrolle
27.24.99↔	Biopsie in der Mundhöhle, an nicht bezeichneter Struktur, sonstige		
27.31.00↔	Lokale Exzision oder Destruktion von Läsion oder Gewebe am knöchernen Gaumen, n.n.bez.		
27.31.10↔	Lokale Exzision von Läsion oder Gewebe am knöchernen Gaumen		
27.31.20↔	Partielle Exzision von Läsion oder Gewebe am knöchernen Gaumen		
27.31.30↔	Destruktion von Läsion oder Gewebe am knöchernen Gaumen		
27.31.99↔	Lokale Exzision oder Destruktion von Läsion oder Gewebe am knöchernen Gaumen, sonstige		
27.32.00↔	Ausgedehnte Exzision oder Destruktion von Läsion oder Gewebe am knöchernen Gaumen, n.n.bez.		
27.32.10↔	Totale transorale Exstirpation von Läsion oder Gewebe am knöchernen Gaumen		

86.4x.19↔	Radikale Exzision einer Hautläsion anderer Lokalisation mit histographischer Kontrolle	86.69.16↔	Kleinfächige Spalthauttransplantation an der Bauchregion
86.4x.20↔	Radikale Exzision einer Hautläsion am Kopf mit Transplantation oder Transposition von Haut	86.69.17↔	Kleinfächige Spalthauttransplantation an die Leisten- und Genitalregion
86.4x.21↔	Radikale Exzision einer Hautläsion des Halses mit Transplantation oder Transposition von Haut	86.69.18↔	Kleinfächige Spalthauttransplantation an Oberschenkel und Unterschenkel
86.4x.22↔	Radikale Exzision einer Hautläsion an Schulter und Axilla mit Transplantation oder Transposition von Haut	86.69.19↔	Kleinfächige Spalthauttransplantation an andere Lokalisation
86.4x.23↔	Radikale Exzision einer Hautläsion an Oberarm und Ellenbogen mit Transplantation oder Transposition von Haut	86.69.1a↔	Kleinfächige Spalthauttransplantation am Fuss
86.4x.24↔	Radikale Exzision einer Hautläsion des Unterarmes mit Transplantation oder Transposition von Haut	86.69.20↔	Grossfächige Spalthauttransplantation am Kopf (ausser Lippe und Mund)
86.4x.25↔	Radikale Exzision einer Hautläsion der Hand mit Transplantation oder Transposition von Haut	86.69.21↔	Grossfächige Spalthauttransplantation am Hals
86.4x.26↔	Radikale Exzision einer Hautläsion an Brustwand und Rücken mit Transplantation oder Transposition von Haut	86.69.22↔	Grossfächige Spalthauttransplantation an Schulter und Oberarm
86.4x.27↔	Radikale Exzision einer Hautläsion an die Bauchregion mit Transplantation oder Transposition von Haut	86.69.23↔	Grossfächige Spalthauttransplantation am Unterarm
86.4x.28↔	Radikale Exzision einer Hautläsion der Leisten- und Genitalregion mit Transplantation oder Transposition von Haut	86.69.24↔	Grossfächige Spalthauttransplantation an der Hand
86.4x.29↔	Radikale Exzision einer Hautläsion anderer Lokalisation mit Transplantation oder Transposition von Haut	86.69.25↔	Grossfächige Spalthauttransplantation an Brustwand und Rücken
86.4x.2a↔	Radikale Exzision einer Hautläsion am Gesäss mit Transplantation oder Transposition von Haut	86.69.26↔	Grossfächige Spalthauttransplantation an der Bauchregion
86.4x.2b↔	Radikale Exzision einer Hautläsion der unteren Extremität mit Transplantation oder Transposition von Haut	86.69.27↔	Grossfächige Spalthauttransplantation an der Leisten- und Genitalregion
86.69.10↔	Kleinfächige Spalthauttransplantation an den Kopf (außer Lippe und Mund)	86.69.28↔	Grossfächige Spalthauttransplantation am Gesäss
86.69.11↔	Kleinfächige Spalthauttransplantation an den Hals	86.69.29↔	Grossfächige Spalthauttransplantation, andere Lokalisation
86.69.12↔	Kleinfächige Spalthauttransplantation an Schulter und Oberarm	86.69.2a↔	Grossfächige Spalthauttransplantation an Oberschenkel und Unterschenkel
86.69.13↔	Kleinfächige Spalthauttransplantation an den Unterarm	86.69.2b↔	Grossfächige Spalthauttransplantation am Fuss
86.69.14↔	Kleinfächige Spalthauttransplantation an die Hand	86.83.13↔	Gewebereduktionsplastik an Unterarm
86.69.15↔	Kleinfächige Spalthauttransplantation an Brustwand und Rücken	86.83.14↔	Gewebereduktionsplastik an Hand
		86.83.15↔	Gewebereduktionsplastik an der Bauchregion
		86.83.16↔	Gewebereduktionsplastik an der Leisten- und Genitalregion oder am Gesäss
		86.83.17↔	Gewebereduktionsplastik an der unteren Extremität
		86.83.19↔	Gewebereduktionsplastik an anderer Lokalisation

ADRG D23 Implantation eines Hörgerätes

Prozedur in Tabelle D23-1

DRG D23Z Implantation eines Hörgerätes**Prozedur D23-1**

20.95.00↔	Implantation eines elektromagnetischen Hörapparates, n.n.bez.	20.95.11↔	Implantation oder Wechsel eines aktiven Hörapparates mit Unterbrechung der Gehörknöchelchenkette
20.95.10↔	Implantation oder Wechsel eines aktiven Hörapparates ohne Unterbrechung der Gehörknöchelchenkette	20.95.99↔	Implantation eines elektromagnetischen Hörapparates, sonstige

ADRG D24 Komplexe Hautplastiken und grosse Eingriffe an Kopf und Hals

Mindestens eine Prozedur in Tabelle D24-1 oder (Prozedur in Tabelle D24-2 oder Prozedur in Tabelle D24-3) und (Prozedur in Tabelle D24-4 oder Prozedur in Tabelle D24-5)

DRG D24A Komplexe Hautplastiken und grosse Eingriffe an Kopf und Hals mit äusserst schweren CC oder Kombinationseingriff

PCCL > 3 oder (Prozedur in Tabelle D24-6 oder Prozedur in Tabelle D24-7) und Prozedur in Tabelle D24-4 oder (Prozedur in Tabelle D24-2 oder Prozedur in Tabelle D24-3) und (Prozedur in Tabelle D24-4 oder Prozedur in Tabelle D24-5)

DRG D24B Komplexe Hautplastiken und grosse Eingriffe an Kopf und Hals

Prozedur D24-1

27.32.00↔	Ausgedehnte Exzision oder Destruktion von Läsion oder Gewebe am knöchernen Gaumen, n.n.bez.	30.4x.25↔	Radikale Laryngektomie, mit Pharyngektomie und Schilddrüsenresektion, Rekonstruktion mit freiem mikrovaskulär-anastomosierten Transplantat
27.32.10↔	Totale transorale Exstirpation von Läsion oder Gewebe am knöchernen Gaumen	30.4x.26↔	Radikale Laryngektomie, mit Pharyngektomie und Schilddrüsenresektion, Rekonstruktion mit freiem Darmtransplantat
27.32.11↔	Radikale transmandibuläre Exzision [En-bloc-Resektion] von Läsion oder Gewebe am knöchernen Gaumen	30.4x.27↔	Radikale Laryngektomie, mit Pharyngektomie und Schilddrüsenresektion, Rekonstruktion mit Magenhochzug
27.32.12↔	Radikale transfazial Exzision [En-bloc-Resektion] von Läsion oder Gewebe am knöchernen Gaumen	30.4x.29↔	Radikale Laryngektomie, mit Pharyngektomie und Schilddrüsenresektion, sonstige Rekonstruktion
27.32.99↔	Ausgedehnte Exzision oder Destruktion von Läsion oder Gewebe am knöchernen Gaumen, sonstige	30.4x.99↔	Radikale Laryngektomie, sonstige
27.57.10↔	Anbringen eines freien mikrovaskulär-anastomosierten Transplantats an Lippe und Mund	31.75↔	Rekonstruktion der Trachea und Konstruktion eines künstlichen Larynx
27.59.40↔	Sonstige plastische Rekonstruktion an Lippe und Mund mit freiem mikrovaskulär-anastomosierten Transplantat	40.40↔	Radikale Neck dissection, n.n.bez.
29.33.11↔	Partielle Pharyngektomie, Rekonstruktion mit gestieltem regionalen oder Fernlappen	40.41.00↔	Radikale unilaterale Neck dissection, n.n.bez.
29.33.12↔	Partielle Pharyngektomie, Rekonstruktion mit freiem mikrovaskulär-anastomosierten Transplantat	40.41.10↔	Selektive (funktionelle) Neck dissection, supraomohyoid (Region I-III)
29.33.20↔	Totale Pharyngektomie, Rekonstruktion mit gestieltem regionalen oder Fernlappen	40.41.11↔	Selektive (funktionelle) Neck dissection, lateral (Region II-IV)
29.33.21↔	Totale Pharyngektomie, Rekonstruktion mit freiem mikrovaskulär-anastomosierten Transplantat, freiem Darmtransplantat oder Magenhochzug	40.41.12↔	Selektive (funktionelle) Neck dissection, anterolateral (Region I-IV)
30.3x.00↔	Vollständige Laryngektomie, n.n.bez.	40.41.13↔	Selektive (funktionelle) Neck dissection, posterolateral (Region II-V)
30.3x.10↔	Vollständige Laryngektomie, ohne Rekonstruktion	40.41.14↔	Selektive (funktionelle) Neck dissection, central (Region VI)
30.3x.11↔	Vollständige Laryngektomie, Rekonstruktion mit lokaler Schleimhaut	40.41.20↔	Radikale Neck dissection (inkl. modifiziert)
30.3x.12↔	Vollständige Laryngektomie, Rekonstruktion mit nicht vaskularisiertem Transplantat	40.41.21↔	Erweiterte radikale Neck dissection
30.3x.13↔	Vollständige Laryngektomie, Rekonstruktion mit gestieltem regionalen Lappen	40.41.99↔	Radikale unilaterale Neck dissection, sonstige
30.3x.14↔	Vollständige Laryngektomie, Rekonstruktion mit gestieltem Fernlappen	42.42.00↔	Totale Ösophagektomie, n.n.bez.
30.3x.15↔	Vollständige Laryngektomie, Rekonstruktion mit freiem mikrovaskulär-anastomosierten Transplantat	42.42.10↔	Totale Ösophagektomie, ohne Wiederherstellung der Kontinuität
30.3x.16↔	Vollständige Laryngektomie, Rekonstruktion mit freiem Darmtransplantat	42.42.20↔	Totale Ösophagektomie, mit Wiederherstellung der Kontinuität, transmediastinal
30.3x.17↔	Vollständige Laryngektomie, Rekonstruktion mit Magenhochzug	42.42.21↔	Totale Ösophagektomie, mit Wiederherstellung der Kontinuität, thorakoabdominal
30.3x.19↔	Vollständige Laryngektomie, sonstige Rekonstruktion	42.42.29↔	Totale Ösophagektomie, mit Wiederherstellung der Kontinuität, sonstiger Zugang
30.3x.99↔	Vollständige Laryngektomie, sonstige	42.42.99↔	Totale Ösophagektomie, sonstige
30.4x.00↔	Radikale Laryngektomie, n.n.bez.	76.31.20↔	Partielle Mandibulektomie, Rekonstruktion mit mikrovaskulär-anastomosiertem Transplantat
30.4x.10↔	Radikale Laryngektomie, mit Pharyngektomie, ohne Rekonstruktion	76.69.10↔	Osteotomie zur Verlagerung des Mittelgesichts in der Le-Fort-II- oder Le-Fort-III-Ebene ohne Distraction
30.4x.11↔	Radikale Laryngektomie, mit Pharyngektomie, Rekonstruktion mit lokaler Schleimhaut	76.69.20↔	Osteotomie zur Verlagerung des Mittelgesichts in der Le-Fort-II-Ebene mit Distraction
30.4x.12↔	Radikale Laryngektomie, mit Pharyngektomie, Rekonstruktion mit nicht vaskularisiertem Transplantat	76.69.21↔	Osteotomie zur Verlagerung des Mittelgesichts in der Le-Fort-II-Ebene, kombiniert mit anderer Osteotomie mit Distraction
30.4x.13↔	Radikale Laryngektomie, mit Pharyngektomie, Rekonstruktion mit gestieltem regionalen Lappen	76.69.30↔	Osteotomie zur Verlagerung des Mittelgesichts in der Le-Fort-III-Ebene mit Distraction
30.4x.14↔	Radikale Laryngektomie, mit Pharyngektomie, Rekonstruktion mit gestieltem Lappen	76.69.40↔	Osteotomie zur Verlagerung des Mittelgesichts in der Le-Fort-III-Ebene, kombiniert mit Le-Fort-I-Ebene mit Distraction
30.4x.15↔	Radikale Laryngektomie, mit Pharyngektomie, Rekonstruktion mit freiem mikrovaskulär-anastomosierten Transplantat	76.91.11↔	Knochentransplantat an Gesichtsschädelknochen, gefässgestielt
30.4x.16↔	Radikale Laryngektomie, mit Pharyngektomie, Rekonstruktion mit freiem Darmtransplantat	86.74.20↔	Kleinflächige Verschiebe-Rotationsplastik am Kopf (außer Lippe und Mund)
30.4x.17↔	Radikale Laryngektomie, mit Pharyngektomie, Rekonstruktion mit Magenhochzug	86.74.21↔	Kleinflächige Verschiebe-Rotationsplastik am Hals
30.4x.19↔	Radikale Laryngektomie, mit Pharyngektomie, sonstige Rekonstruktion	86.74.22↔	Kleinflächige Verschiebe-Rotationsplastik an Schulter und Oberarm
30.4x.20↔	Radikale Laryngektomie, mit Pharyngektomie und Schilddrüsenresektion, ohne Rekonstruktion	86.74.23↔	Kleinflächige Verschiebe-Rotationsplastik am Unterarm
30.4x.21↔	Radikale Laryngektomie, mit Pharyngektomie und Schilddrüsenresektion, Rekonstruktion mit lokaler Schleimhaut	86.74.25↔	Kleinflächige Verschiebe-Rotationsplastik an Brustwand und Rücken
30.4x.22↔	Radikale Laryngektomie, mit Pharyngektomie und Schilddrüsenresektion, Rekonstruktion mit nicht vaskularisiertem Transplantat	86.74.26↔	Kleinflächige Verschiebe-Rotationsplastik an der Bauchregion
30.4x.23↔	Radikale Laryngektomie, mit Pharyngektomie und Schilddrüsenresektion, Rekonstruktion mit gestieltem regionalen Lappen	86.74.27↔	Kleinflächige Verschiebe-Rotationsplastik an der Leisten- und Genitalregion
30.4x.24↔	Radikale Laryngektomie, mit Pharyngektomie und Schilddrüsenresektion, Rekonstruktion mit gestieltem Lappen	86.74.28↔	Kleinflächige Verschiebe-Rotationsplastik am Gesäss
		86.74.29↔	Kleinflächige Verschiebe-Rotationsplastik, an andere Lokalisationen
		86.74.2a↔	Kleinflächige Verschiebe-Rotationsplastik an Oberschenkel und Unterschenkel
		86.74.2b↔	Kleinflächige Verschiebe-Rotationsplastik am Fuss
		86.74.30↔	Kleinflächige Transpositionsplastik am Kopf (außer Lippe und Mund)
		86.74.31↔	Kleinflächige Transpositionsplastik am Hals
		86.74.32↔	Kleinflächige Transpositionsplastik an Schulter und Oberarm
		86.74.33↔	Kleinflächige Transpositionsplastik am Unterarm

86.74.34↔	Kleinflächige Transpositionsplastik an Brustwand und Rücken	86.76.41↔	Grossflächige Insellappenplastik am Hals
86.74.35↔	Kleinflächige Transpositionsplastik an der Bauchregion	86.76.42↔	Grossflächige Insellappenplastik an Schulter und Oberarm
86.74.36↔	Kleinflächige Transpositionsplastik an der Leisten- und Genitalregion	86.76.43↔	Grossflächige Insellappenplastik am Unterarm
86.74.37↔	Kleinflächige Transpositionsplastik am Gesäss	86.76.44↔	Grossflächige Insellappenplastik an Brustwand und Rücken
86.74.38↔	Kleinflächige Transpositionsplastik an Oberschenkel und Unterschenkel	86.76.45↔	Grossflächige Insellappenplastik an der Bauchregion
86.74.39↔	Kleinflächige Transpositionsplastik, an andere Lokalisationen	86.76.46↔	Grossflächige Insellappenplastik an der Leisten- und Genitalregion
86.74.3a↔	Kleinflächige Transpositionsplastik am Fuss	86.76.47↔	Grossflächige Insellappenplastik am Gesäss
86.74.40↔	Kleinflächige Insellappenplastik am Kopf (außer Lippe und Mund)	86.76.48↔	Grossflächige Insellappenplastik an Oberschenkel und Unterschenkel
86.74.41↔	Kleinflächige Insellappenplastik am Hals	86.76.49↔	Grossflächige Insellappenplastik, andere Lokalisation
86.74.42↔	Kleinflächige Insellappenplastik an Schulter und Oberarm	86.76.4a↔	Grossflächige Insellappenplastik am Fuss
86.74.43↔	Kleinflächige Insellappenplastik am Unterarm	86.76.99↔	Anbringen von gestieltem oder freiem Lappen an anderen Lokalisationen, grossflächig, sonstige
86.74.44↔	Kleinflächige Insellappenplastik an Brustwand und Rücken	86.77.10↔	Sonstige lokale Lappenplastik am Kopf (außer Lippe und Mund)
86.74.45↔	Kleinflächige Insellappenplastik an der Bauchregion	86.77.11↔	Sonstige lokale Lappenplastik am Hals
86.74.46↔	Kleinflächige Insellappenplastik an der Leisten- und Genitalregion	86.77.12↔	Sonstige lokale Lappenplastik an Schulter und Oberarm
86.74.47↔	Kleinflächige Insellappenplastik am Gesäss	86.77.13↔	Sonstige lokale Lappenplastik am Unterarm
86.74.48↔	Kleinflächige Insellappenplastik an Oberschenkel und Unterschenkel	86.77.14↔	Sonstige lokale Lappenplastik an Brustwand und Rücken
86.74.49↔	Kleinflächige Insellappenplastik, an andere Lokalisationen	86.77.15↔	Sonstige lokale Lappenplastik an der Bauchregion
86.74.4a↔	Kleinflächige Insellappenplastik am Fuss	86.77.16↔	Sonstige lokale Lappenplastik an der Leisten- und Genitalregion
86.74.99↔	Anbringen von gestieltem oder freiem Lappen an andere Lokalisationen, sonstige	86.77.17↔	Sonstige lokale Lappenplastik am Gesäss
86.76.10↔	Grossflächige Dehnungsplastik am Kopf (ausser Lippe und Mund)	86.77.18↔	Sonstige lokale Lappenplastik an Oberschenkel und Unterschenkel
86.76.11↔	Grossflächige Dehnungsplastik am Hals	86.77.19↔	Sonstige lokale Lappenplastik, an andere Lokalisationen
86.76.12↔	Grossflächige Dehnungsplastik an Schulter und Oberarm	86.77.1a↔	Sonstige lokale Lappenplastik am Fuss
86.76.13↔	Grossflächige Dehnungsplastik am Unterarm	86.78.10↔	Anbringen von freiem Lappen mit mikrovaskulärer Anastomosierung am Kopf (außer Lippe und Mund)
86.76.14↔	Grossflächige Dehnungsplastik an Brustwand und Rücken	86.78.11↔	Anbringen von freiem Lappen mit mikrovaskulärer Anastomosierung am Hals
86.76.15↔	Grossflächige Dehnungsplastik an der Bauchregion	86.78.12↔	Anbringen von freiem Lappen mit mikrovaskulärer Anastomosierung an Schulter und Oberarm
86.76.16↔	Grossflächige Dehnungsplastik an der Leisten- und Genitalregion	86.78.13↔	Anbringen von freiem Lappen mit mikrovaskulärer Anastomosierung am Unterarm
86.76.17↔	Grossflächige Dehnungsplastik am Gesäss	86.78.14↔	Anbringen von freiem Lappen mit mikrovaskulärer Anastomosierung an Brustwand und Rücken
86.76.19↔	Grossflächige Dehnungsplastik, andere Lokalisation	86.78.15↔	Anbringen von freiem Lappen mit mikrovaskulärer Anastomosierung an Bauchregion
86.76.1a↔	Grossflächige Dehnungsplastik an Oberschenkel und Unterschenkel	86.78.16↔	Anbringen von freiem Lappen mit mikrovaskulärer Anastomosierung an der Leisten- und Genitalregion
86.76.1b↔	Grossflächige Dehnungsplastik am Fuss	86.78.17↔	Anbringen von freiem Lappen mit mikrovaskulärer Anastomosierung am Gesäss
86.76.20↔	Grossflächige Verschiebe-Rotationsplastik am Kopf (ausser Lippe und Mund)	86.78.18↔	Anbringen von freiem Lappen mit mikrovaskulärer Anastomosierung an der unteren Extremität
86.76.21↔	Grossflächige Verschiebe-Rotationsplastik am Hals	86.78.19↔	Anbringen von freiem Lappen mit mikrovaskulärer Anastomosierung an andere Lokalisation
86.76.22↔	Grossflächige Verschiebe-Rotationsplastik an Schulter und Oberarm	86.78.20↔	Anbringen von gestieltem regionalem Lappen oder gestieltem Fernlappen am Kopf (außer Lippe und Mund)
86.76.23↔	Grossflächige Verschiebe-Rotationsplastik am Unterarm	86.78.21↔	Anbringen von gestieltem regionalem Lappen oder gestieltem Fernlappen am Hals
86.76.24↔	Grossflächige Verschiebe-Rotationsplastik an Brustwand und Rücken	86.78.22↔	Anbringen von gestieltem regionalem Lappen oder gestieltem Fernlappen an Schulter und Oberarm
86.76.25↔	Grossflächige Verschiebe-Rotationsplastik an der Bauchregion	86.78.23↔	Anbringen von gestieltem regionalem Lappen oder gestieltem Fernlappen am Unterarm
86.76.26↔	Grossflächige Verschiebe-Rotationsplastik an der Leisten- und Genitalregion	86.78.24↔	Anbringen von gestieltem regionalem Lappen oder gestieltem Fernlappen an Brustwand und Rücken
86.76.27↔	Grossflächige Verschiebe-Rotationsplastik am Gesäss	86.78.25↔	Anbringen von gestieltem regionalem Lappen oder gestieltem Fernlappen an die Bauchregion
86.76.28↔	Grossflächige Verschiebe-Rotationsplastik an Oberschenkel und Unterschenkel	86.78.26↔	Anbringen von gestieltem regionalem Lappen oder gestieltem Fernlappen an der Leisten- und Genitalregion
86.76.29↔	Grossflächige Verschiebe-Rotationsplastik, andere Lokalisation	86.78.27↔	Anbringen von gestieltem regionalem Lappen oder gestieltem Fernlappen am Gesäss
86.76.2a↔	Grossflächige Verschiebe-Rotationsplastik am Fuss	86.78.28↔	Anbringen von gestieltem regionalem Lappen oder gestieltem Fernlappen an der unteren Extremität
86.76.30↔	Grossflächige Transpositionsplastik am Kopf (ausser Lippe und Mund)	86.78.29↔	Anbringen von gestieltem regionalem Lappen oder gestieltem Fernlappen an andere Lokalisation
86.76.31↔	Grossflächige Transpositionsplastik am Hals	86.78.40↔	Anbringen von sonstigem gestielten oder freien Lappen am Kopf (außer Lippe und Mund)
86.76.32↔	Grossflächige Transpositionsplastik an Schulter und Oberarm	86.78.41↔	Anbringen von sonstigem gestielten oder freien Lappen am Hals
86.76.33↔	Grossflächige Transpositionsplastik am Unterarm	86.78.42↔	Anbringen von sonstigem gestielten oder freien Lappen an Schulter und Oberarm
86.76.34↔	Grossflächige Transpositionsplastik an Brustwand und Rücken		
86.76.35↔	Grossflächige Transpositionsplastik an der Bauchregion		
86.76.36↔	Grossflächige Transpositionsplastik an der Leisten- und Genitalregion		
86.76.37↔	Grossflächige Transpositionsplastik am Gesäss		
86.76.38↔	Grossflächige Transpositionsplastik an Oberschenkel und Unterschenkel		
86.76.39↔	Grossflächige Transpositionsplastik, andere Lokalisation		
86.76.3a↔	Grossflächige Transpositionsplastik am Fuss		
86.76.40↔	Grossflächige Insellappenplastik am Kopf (ausser Lippe und Mund)		

86.78.43↔	Anbringen von sonstigem gestielten oder freien Lappen am Unterarm	86.78.47↔	Anbringen von sonstigem gestielten oder freien Lappen am Gesäss
86.78.44↔	Anbringen von sonstigem gestielten oder freien Lappen an Brustwand und Rücken	86.78.48↔	Anbringen von sonstigem gestielten oder freien Lappen an der unteren Extremität
86.78.45↔	Anbringen von sonstigem gestielten oder freien Lappen an die Bauchregion	86.78.49↔	Anbringen von sonstigem gestielten oder freien Lappen an andere Lokalisation
86.78.46↔	Anbringen von sonstigem gestielten oder freien Lappen an der Leisten- und Genitalregion		

Prozedur D24-2

02.05.10↔	Einsetzen eines CAD-Implantats an Hirnschädel ohne Beteiligung des Gesichtsschädels, einfacher Defekt	25.2x.52↔	Pelviglossomandibulektomie, Rekonstruktion mit lokaler Schleimhaut
02.05.11↔	Einsetzen eines CAD-Implantats an Hirnschädel ohne Beteiligung des Gesichtsschädels, grosser oder komplexer Defekt	25.2x.53↔	Pelviglossomandibulektomie, Rekonstruktion mit myokutanem Lappen
02.05.20↔	Einsetzen eines CAD-Implantats an Hirnschädel mit Beteiligung von Orbita, Temporalregion oder frontalem Sinus, bis zu 2 Regionen	25.2x.54↔	Pelviglossomandibulektomie, Rekonstruktion mit freiem mikrovaskulär-anastomosierten Transplantat
02.05.30↔	Einsetzen eines CAD-Implantats an Hirnschädel mit Beteiligung multipler Regionen des Gesichtsschädels, ab 3 Regionen	25.2x.59↔	Pelviglossomandibulektomie, mit sonstiger Rekonstruktion
02.06.10↔	Frontoorbitale Kranioplastik zur Verlagerung	25.3x.00↔	Vollständige Glossektomie, n.n.bez.
02.06.30↔	Rekonstruktion von Hirn- und Gesichtsschädel, mit einfachem Implantat (Knochenzement, alloplastisches Material)	25.3x.09↔	Vollständige Glossektomie, sonstige
25.2x.00↔	Partielle Glossektomie, n.n.bez.	25.3x.10↔	Vollständige Glossektomie, transoraler Zugang, n.n.bez.
25.2x.09↔	Partielle Glossektomie, sonstige	25.3x.11↔	Vollständige Glossektomie, transoraler Zugang, ohne Rekonstruktion
25.2x.10↔	Partielle Glossektomie, transoraler Zugang, n.n.bez.	25.3x.12↔	Vollständige Glossektomie, transoraler Zugang, Rekonstruktion mit lokaler Schleimhaut
25.2x.11↔	Partielle Glossektomie, transoraler Zugang, ohne Rekonstruktion	25.3x.13↔	Vollständige Glossektomie, transoraler Zugang, Rekonstruktion mit myokutanem Lappen
25.2x.12↔	Partielle Glossektomie, transoraler Zugang, Rekonstruktion mit lokaler Schleimhaut	25.3x.14↔	Vollständige Glossektomie, transoraler Zugang, Rekonstruktion mit freiem mikrovaskulär-anastomosierten Transplantat
25.2x.13↔	Partielle Glossektomie, transoraler Zugang, Rekonstruktion mit myokutanem Lappen	25.3x.19↔	Vollständige Glossektomie, transoraler Zugang, mit sonstiger Rekonstruktion
25.2x.14↔	Partielle Glossektomie, transoraler Zugang, Rekonstruktion mit freiem mikrovaskulär-anastomosierten Transplantat	25.3x.20↔	Vollständige Glossektomie, transmandibulärer Zugang, n.n.bez.
25.2x.19↔	Partielle Glossektomie, transoraler Zugang, mit sonstiger Rekonstruktion	25.3x.21↔	Vollständige Glossektomie, transmandibulärer Zugang, ohne Rekonstruktion
25.2x.20↔	Partielle Glossektomie, transmandibulärer Zugang, n.n.bez.	25.3x.22↔	Vollständige Glossektomie, transmandibulärer Zugang, Rekonstruktion mit lokaler Schleimhaut
25.2x.21↔	Partielle Glossektomie, transmandibulärer Zugang, ohne Rekonstruktion	25.3x.23↔	Vollständige Glossektomie, transmandibulärer Zugang, Rekonstruktion mit myokutanem Lappen
25.2x.22↔	Partielle Glossektomie, transmandibulärer Zugang, Rekonstruktion mit lokaler Schleimhaut	25.3x.24↔	Vollständige Glossektomie, transmandibulärer Zugang, Rekonstruktion mit freiem mikrovaskulär-anastomosierten Transplantat
25.2x.23↔	Partielle Glossektomie, transmandibulärer Zugang, Rekonstruktion mit myokutanem Lappen	25.3x.29↔	Vollständige Glossektomie, transmandibulärer Zugang, mit sonstiger Rekonstruktion
25.2x.24↔	Partielle Glossektomie, transmandibulärer Zugang, Rekonstruktion mit freiem mikrovaskulär-anastomosierten Transplantat	25.3x.30↔	Vollständige Pelviglossektomie, transoraler Zugang, n.n.bez.
25.2x.29↔	Partielle Glossektomie, transmandibulärer Zugang, mit sonstiger Rekonstruktion	25.3x.31↔	Vollständige Pelviglossektomie, transoraler Zugang, ohne Rekonstruktion
25.2x.30↔	Pelviglossektomie, transoraler Zugang, n.n.bez.	25.3x.32↔	Vollständige Pelviglossektomie, transoraler Zugang, Rekonstruktion mit lokaler Schleimhaut
25.2x.31↔	Pelviglossektomie, transoraler Zugang, ohne Rekonstruktion	25.3x.33↔	Vollständige Pelviglossektomie, transoraler Zugang, Rekonstruktion mit myokutanem Lappen
25.2x.32↔	Pelviglossektomie, transoraler Zugang, Rekonstruktion mit lokaler Schleimhaut	25.3x.34↔	Vollständige Pelviglossektomie, transoraler Zugang, Rekonstruktion mit freiem mikrovaskulär-anastomosierten Transplantat
25.2x.33↔	Pelviglossektomie, transoraler Zugang, Rekonstruktion mit myokutanem Lappen	25.3x.39↔	Vollständige Pelviglossektomie, transoraler Zugang, mit sonstiger Rekonstruktion
25.2x.34↔	Pelviglossektomie, transoraler Zugang, Rekonstruktion mit freiem mikrovaskulär-anastomosierten Transplantat	25.3x.40↔	Vollständige Pelviglossektomie, transmandibulärer Zugang, n.n.bez.
25.2x.39↔	Pelviglossektomie, transoraler Zugang, mit sonstiger Rekonstruktion	25.3x.41↔	Vollständige Pelviglossektomie, transmandibulärer Zugang, ohne Rekonstruktion
25.2x.40↔	Pelviglossektomie, transmandibulärer Zugang, n.n.bez.	25.3x.42↔	Vollständige Pelviglossektomie, transmandibulärer Zugang, Rekonstruktion mit lokaler Schleimhaut
25.2x.41↔	Pelviglossektomie, transmandibulärer Zugang, ohne Rekonstruktion	25.3x.43↔	Vollständige Pelviglossektomie, transmandibulärer Zugang, Rekonstruktion mit myokutanem Lappen
25.2x.42↔	Pelviglossektomie, transmandibulärer Zugang, Rekonstruktion mit lokaler Schleimhaut	25.3x.44↔	Vollständige Pelviglossektomie, transmandibulärer Zugang, Rekonstruktion mit freiem mikrovaskulär-anastomosierten Transplantat
25.2x.43↔	Pelviglossektomie, transmandibulärer Zugang, Rekonstruktion mit myokutanem Lappen	25.3x.49↔	Vollständige Pelviglossektomie, transmandibulärer Zugang, mit sonstiger Rekonstruktion
25.2x.44↔	Pelviglossektomie, transmandibulärer Zugang, Rekonstruktion mit freiem mikrovaskulär-anastomosierten Transplantat	25.3x.50↔	Vollständige Pelviglossomandibulektomie, n.n.bez.
25.2x.49↔	Pelviglossektomie, transmandibulärer Zugang, mit sonstiger Rekonstruktion	25.3x.51↔	Vollständige Pelviglossomandibulektomie, ohne Rekonstruktion
25.2x.50↔	Pelviglossomandibulektomie, n.n.bez.	25.3x.52↔	Vollständige Pelviglossomandibulektomie, Rekonstruktion mit lokaler Schleimhaut
25.2x.51↔	Pelviglossomandibulektomie, ohne Rekonstruktion		

- 25.3x.53↔ Vollständige Pelviglossomandibulektomie, Rekonstruktion mit myokutanem Lappen
- 25.3x.54↔ Vollständige Pelviglossomandibulektomie, Rekonstruktion mit freiem mikrovaskulär-anastomosierten Transplantat
- 25.3x.59↔ Vollständige Pelviglossomandibulektomie, mit sonstiger Rekonstruktion
- 25.4x.00↔ Radikale Glossektomie, n.n.bez.
- 25.4x.10↔ Radikale Glossektomie, transoraler Zugang, n.n.bez.
- 25.4x.11↔ Radikale Glossektomie, transoraler Zugang, ohne Rekonstruktion
- 25.4x.12↔ Radikale Glossektomie, transoraler Zugang, Rekonstruktion mit lokaler Schleimhaut
- 25.4x.13↔ Radikale Glossektomie, transoraler Zugang, Rekonstruktion mit myokutanem Lappen
- 25.4x.14↔ Radikale Glossektomie, transoraler Zugang, Rekonstruktion mit freiem mikrovaskulär-anastomosierten Transplantat
- 25.4x.19↔ Radikale Glossektomie, transoraler Zugang, mit sonstiger Rekonstruktion
- 25.4x.20↔ Radikale Glossektomie, transmandibulärer Zugang, n.n.bez.
- 25.4x.21↔ Radikale Glossektomie, transmandibulärer Zugang, ohne Rekonstruktion
- 25.4x.22↔ Radikale Glossektomie, transmandibulärer Zugang, Rekonstruktion mit lokaler Schleimhaut
- 25.4x.23↔ Radikale Glossektomie, transmandibulärer Zugang, Rekonstruktion mit myokutanem Lappen
- 25.4x.24↔ Radikale Glossektomie, transmandibulärer Zugang, Rekonstruktion mit freiem mikrovaskulär-anastomosierten Transplantat
- 25.4x.29↔ Radikale Glossektomie, transmandibulärer Zugang, mit sonstiger Rekonstruktion
- 25.4x.30↔ Radikale Pelviglossektomie, transoraler Zugang, n.n.bez.
- 25.4x.31↔ Radikale Pelviglossektomie, transoraler Zugang, ohne Rekonstruktion
- 25.4x.32↔ Radikale Pelviglossektomie, transoraler Zugang, Rekonstruktion mit lokaler Schleimhaut
- 25.4x.33↔ Radikale Pelviglossektomie, transoraler Zugang, Rekonstruktion mit myokutanem Lappen
- 25.4x.34↔ Radikale Pelviglossektomie, transoraler Zugang, Rekonstruktion mit freiem mikrovaskulär-anastomosierten Transplantat
- 25.4x.39↔ Radikale Pelviglossektomie, transoraler Zugang, mit sonstiger Rekonstruktion
- 25.4x.40↔ Radikale Pelviglossektomie, transmandibulärer Zugang, n.n.bez.
- 25.4x.41↔ Radikale Pelviglossektomie, transmandibulärer Zugang, ohne Rekonstruktion
- 25.4x.42↔ Radikale Pelviglossektomie, transmandibulärer Zugang, Rekonstruktion mit lokaler Schleimhaut
- 25.4x.43↔ Radikale Pelviglossektomie, transmandibulärer Zugang, Rekonstruktion mit myokutanem Lappen
- 25.4x.44↔ Radikale Pelviglossektomie, transmandibulärer Zugang, Rekonstruktion mit freiem mikrovaskulär-anastomosierten Transplantat
- 25.4x.49↔ Radikale Pelviglossektomie, transmandibulärer Zugang, mit sonstiger Rekonstruktion
- 25.4x.50↔ Radikale Pelviglossomandibulektomie, n.n.bez.
- 25.4x.51↔ Radikale Pelviglossomandibulektomie, ohne Rekonstruktion
- 25.4x.52↔ Radikale Pelviglossomandibulektomie, Rekonstruktion mit lokaler Schleimhaut
- 25.4x.53↔ Radikale Pelviglossomandibulektomie, Rekonstruktion mit myokutanem Lappen
- 25.4x.54↔ Radikale Pelviglossomandibulektomie, Rekonstruktion mit freiem mikrovaskulär-anastomosierten Transplantat
- 25.4x.59↔ Radikale Pelviglossomandibulektomie, mit sonstiger Rekonstruktion
- 25.4x.99↔ Radikale Glossektomie, sonstige
- 76.41.00↔ Totale Mandibulektomie mit gleichzeitiger Rekonstruktion, n.n.bez.
- 76.41.99↔ Totale Mandibulektomie mit gleichzeitiger Rekonstruktion, sonstige
- 76.43.11↔ Einsetzen eines CAD-Implantats an Mandibula, zur plastischen Rekonstruktion eines einfachen Defekts
- 76.43.12↔ Einsetzen eines CAD-Implantats an Mandibula, zur plastischen Rekonstruktion eines grossen oder komplexen Defekts
- 76.44.10↔ Totale Ostektomie an anderen Gesichtsschädelknochen, Rekonstruktion mit mikrovaskulär-anastomosiertem Transplantat
- 76.44.11↔ Totale Ostektomie an anderen Gesichtsschädelknochen, Rekonstruktion mit nicht vaskularisiertem Transplantat
- 76.44.19↔ Totale Ostektomie an anderen Gesichtsschädelknochen mit sonstiger Rekonstruktion
- 76.44.99↔ Totale Ostektomie an anderen Gesichtsschädelknochen mit gleichzeitiger Rekonstruktion, sonstige
- 76.46.10↔ Sonstige Rekonstruktion an anderen Gesichtsschädelknochen mit mikrovaskulär-anastomosiertem Transplantat
- 76.92.20↔ Einsetzen von CAD-Implantat an Gesichtsschädel ohne Beteiligung des Hirnschädels, bis zu 2 Regionen
- 76.92.21↔ Einsetzen von CAD-Implantat an Gesichtsschädel ohne Beteiligung des Hirnschädels, ab 3 Regionen
- 76.92.30↔ Einsetzen eines CAD-Implantats an Maxilla, zur plastischen Rekonstruktion eines einfachen Defekts
- 76.92.31↔ Einsetzen eines CAD-Implantats an Maxilla, zur plastischen Rekonstruktion eines grossen oder komplexen Defekts

Prozedur D24-3

- 16.98.11↔ Rekonstruktion der Orbitawand mit mikrovaskulärem Lappen
- 18.71.14↔ Ohrmuschelaufbau, partiell mit mikrovaskulärem Lappen
- 18.71.24↔ Ohrmuschelaufbau, total mit mikrovaskulärem Lappen
- 25.2x.14↔ Partielle Glossektomie, transoraler Zugang, Rekonstruktion mit freiem mikrovaskulär-anastomosierten Transplantat
- 25.2x.24↔ Partielle Glossektomie, transmandibulärer Zugang, Rekonstruktion mit freiem mikrovaskulär-anastomosierten Transplantat
- 25.2x.34↔ Pelviglossektomie, transoraler Zugang, Rekonstruktion mit freiem mikrovaskulär-anastomosierten Transplantat
- 25.2x.44↔ Pelviglossektomie, transmandibulärer Zugang, Rekonstruktion mit freiem mikrovaskulär-anastomosierten Transplantat
- 25.2x.54↔ Pelviglossomandibulektomie, Rekonstruktion mit freiem mikrovaskulär-anastomosierten Transplantat
- 25.3x.14↔ Vollständige Glossektomie, transoraler Zugang, Rekonstruktion mit freiem mikrovaskulär-anastomosierten Transplantat
- 25.3x.24↔ Vollständige Glossektomie, transmandibulärer Zugang, Rekonstruktion mit freiem mikrovaskulär-anastomosierten Transplantat
- 25.3x.34↔ Vollständige Pelviglossektomie, transoraler Zugang, Rekonstruktion mit freiem mikrovaskulär-anastomosierten Transplantat
- 25.3x.44↔ Vollständige Pelviglossektomie, transmandibulärer Zugang, Rekonstruktion mit freiem mikrovaskulär-anastomosierten Transplantat
- 25.3x.54↔ Vollständige Pelviglossomandibulektomie, Rekonstruktion mit freiem mikrovaskulär-anastomosierten Transplantat
- 25.4x.14↔ Radikale Glossektomie, transoraler Zugang, Rekonstruktion mit freiem mikrovaskulär-anastomosierten Transplantat
- 25.4x.24↔ Radikale Glossektomie, transmandibulärer Zugang, Rekonstruktion mit freiem mikrovaskulär-anastomosierten Transplantat
- 25.4x.34↔ Radikale Pelviglossektomie, transoraler Zugang, Rekonstruktion mit freiem mikrovaskulär-anastomosierten Transplantat
- 25.4x.44↔ Radikale Pelviglossektomie, transmandibulärer Zugang, Rekonstruktion mit freiem mikrovaskulär-anastomosierten Transplantat
- 25.4x.54↔ Radikale Pelviglossomandibulektomie, Rekonstruktion mit freiem mikrovaskulär-anastomosierten Transplantat
- 27.57.10↔ Anbringen eines freien mikrovaskulär-anastomosierten Transplantats an Lippe und Mund
- 27.59.40↔ Sonstige plastische Rekonstruktion an Lippe und Mund mit freiem mikrovaskulär-anastomosierten Transplantat
- 29.33.12↔ Partielle Pharyngektomie, Rekonstruktion mit freiem mikrovaskulär-anastomosierten Transplantat

29.33.21↔	Totale Pharyngektomie, Rekonstruktion mit freiem mikrovaskulär-anastomosierten Transplantat, freiem Darmtransplantat oder Magenhochzug	83.82.44↔	Transplantation eines sonstigen Lappentransplantates mit mikrovaskulärer Anastomosierung aus Muskel oder Faszie, Brustwand, Bauch und Rücken
29.4x.12↔	Plastische Rekonstruktion am Pharynx, mit mikrovaskulär anastomosiertem Transplantat, Darmtransplantat oder Magenhochzug	83.82.45↔	Transplantation eines sonstigen Lappentransplantates mit mikrovaskulärer Anastomosierung aus Muskel oder Faszie, Leisten- und Genitalregion und Gesäss
30.3x.15↔	Vollständige Laryngektomie, Rekonstruktion mit freiem mikrovaskulär-anastomosierten Transplantat	83.82.46↔	Transplantation eines sonstigen Lappentransplantates mit mikrovaskulärer Anastomosierung aus Muskel oder Faszie, Untere Extremität
30.4x.15↔	Radikale Laryngektomie, mit Pharyngektomie, Rekonstruktion mit freiem mikrovaskulär-anastomosierten Transplantat	83.82.47↔	Transplantation eines sonstigen Lappentransplantates mit mikrovaskulärer Anastomosierung aus Muskel oder Faszie, Andere Lokalisation
30.4x.25↔	Radikale Laryngektomie, mit Pharyngektomie und Schilddrüsenresektion, Rekonstruktion mit freiem mikrovaskulär-anastomosierten Transplantat	85.89.21↔	Deep inferior epigastric perforator flap (DIEP)
76.31.20↔	Partielle Mandibulektomie, Rekonstruktion mit mikrovaskulär-anastomosiertem Transplantat	85.89.22↔	Superficial inferior epigastric artery flap (SIEA)
76.39.10↔	Partielle Ostektomie an anderen Gesichtsschädelknochen, Rekonstruktion mit mikrovaskulär-anastomosiertem Transplantat	85.89.24↔	Superior gluteal artery perforator flap (S-GAP)
76.41.10↔	Totale Mandibulektomie mit gleichzeitiger Rekonstruktion, Rekonstruktion mit mikrovaskulär-anastomosiertem Transplantat	85.89.25↔	Inferior gluteal artery perforator flap (I-GAP)
76.43.10↔	Sonstige Rekonstruktion der Mandibula mit mikrovaskulär-anastomosiertem Transplantat	86.73.30↔	Anbringen von freiem Lappen mit mikrovaskulärer Anastomosierung an die Hand
76.44.10↔	Totale Ostektomie an anderen Gesichtsschädelknochen, Rekonstruktion mit mikrovaskulär-anastomosiertem Transplantat	86.78.10↔	Anbringen von freiem Lappen mit mikrovaskulärer Anastomosierung am Kopf (außer Lippe und Mund)
76.46.10↔	Sonstige Rekonstruktion an anderen Gesichtsschädelknochen mit mikrovaskulär-anastomosiertem Transplantat	86.78.11↔	Anbringen von freiem Lappen mit mikrovaskulärer Anastomosierung am Hals
83.43.12↔	Entnahme eines sonstigen Lappentransplantates mit mikrovaskulärer Anastomosierung aus Muskel oder Faszie	86.78.12↔	Anbringen von freiem Lappen mit mikrovaskulärer Anastomosierung an Schulter und Oberarm
83.82.40↔	Transplantation eines sonstigen Lappentransplantates mit mikrovaskulärer Anastomosierung aus Muskel oder Faszie, Kopf und Hals	86.78.13↔	Anbringen von freiem Lappen mit mikrovaskulärer Anastomosierung am Unterarm
83.82.41↔	Transplantation eines sonstigen Lappentransplantates mit mikrovaskulärer Anastomosierung aus Muskel oder Faszie, Schulter und Axilla	86.78.14↔	Anbringen von freiem Lappen mit mikrovaskulärer Anastomosierung an Brustwand und Rücken
83.82.42↔	Transplantation eines sonstigen Lappentransplantates mit mikrovaskulärer Anastomosierung aus Muskel oder Faszie, Oberarm und Ellenbogen	86.78.15↔	Anbringen von freiem Lappen mit mikrovaskulärer Anastomosierung an Bauchregion
83.82.43↔	Transplantation eines sonstigen Lappentransplantates mit mikrovaskulärer Anastomosierung aus Muskel oder Faszie, Unterarm	86.78.16↔	Anbringen von freiem Lappen mit mikrovaskulärer Anastomosierung an der Leisten- und Genitalregion
		86.78.17↔	Anbringen von freiem Lappen mit mikrovaskulärer Anastomosierung am Gesäss
		86.78.18↔	Anbringen von freiem Lappen mit mikrovaskulärer Anastomosierung an der unteren Extremität

Prozedur D24-4

40.40↔	Radikale Neck dissection, n.n.bez.	40.41.13↔	Selektive (funktionelle) Neck dissection, posterolateral (Region II-V)
40.41.00↔	Radikale unilaterale Neck dissection, n.n.bez.	40.41.14↔	Selektive (funktionelle) Neck dissection, central (Region VI)
40.41.10↔	Selektive (funktionelle) Neck dissection, supraomohyoid (Region I-III)	40.41.20↔	Radikale Neck dissection (inkl. modifiziert)
40.41.11↔	Selektive (funktionelle) Neck dissection, lateral (Region II-IV)	40.41.21↔	Erweiterte radikale Neck dissection
40.41.12↔	Selektive (funktionelle) Neck dissection, anterolateral (Region I-IV)	40.41.99↔	Radikale unilaterale Neck dissection, sonstige

Prozedur D24-5

31.1‡↔	Temporäre Tracheostomie	31.29‡↔	Sonstige permanente Tracheostomie
31.21‡↔	Mediastinale Tracheostomie	31.79.10‡↔	Erweiterungsplastik eines Tracheostoma

Prozedur D24-6

27.57.10↔	Anbringen eines freien mikrovaskulär-anastomosierten Transplantats an Lippe und Mund	86.76.1b↔	Grossflächige Dehnungsplastik am Fuss
27.57.11↔	Anbringen eines gestielten Fernlappens an Lippe und Mund	86.76.20↔	Grossflächige Verschiebe-Rotationsplastik am Kopf (ausser Lippe und Mund)
86.76.10↔	Grossflächige Dehnungsplastik am Kopf (ausser Lippe und Mund)	86.76.21↔	Grossflächige Verschiebe-Rotationsplastik am Hals
86.76.11↔	Grossflächige Dehnungsplastik am Hals	86.76.22↔	Grossflächige Verschiebe-Rotationsplastik an Schulter und Oberarm
86.76.12↔	Grossflächige Dehnungsplastik an Schulter und Oberarm	86.76.23↔	Grossflächige Verschiebe-Rotationsplastik am Unterarm
86.76.13↔	Grossflächige Dehnungsplastik am Unterarm	86.76.24↔	Grossflächige Verschiebe-Rotationsplastik an Brustwand und Rücken
86.76.14↔	Grossflächige Dehnungsplastik an Brustwand und Rücken	86.76.25↔	Grossflächige Verschiebe-Rotationsplastik an der Bauchregion
86.76.15↔	Grossflächige Dehnungsplastik an der Bauchregion	86.76.26↔	Grossflächige Verschiebe-Rotationsplastik an der Leisten- und Genitalregion
86.76.16↔	Grossflächige Dehnungsplastik an der Leisten- und Genitalregion	86.76.27↔	Grossflächige Verschiebe-Rotationsplastik am Gesäss
86.76.17↔	Grossflächige Dehnungsplastik am Gesäss	86.76.28↔	Grossflächige Verschiebe-Rotationsplastik an Oberschenkel und Unterschenkel
86.76.1a↔	Grossflächige Dehnungsplastik an Oberschenkel und Unterschenkel		

86.76.2a↔	Grossflächige Verschiebe-Rotationsplastik am Fuss	86.78.13↔	Anbringen von freiem Lappen mit mikrovaskulärer Anastomosierung am Unterarm
86.76.30↔	Grossflächige Transpositionsplastik am Kopf (ausser Lippe und Mund)	86.78.14↔	Anbringen von freiem Lappen mit mikrovaskulärer Anastomosierung an Brustwand und Rücken
86.76.31↔	Grossflächige Transpositionsplastik am Hals	86.78.15↔	Anbringen von freiem Lappen mit mikrovaskulärer Anastomosierung an Bauchregion
86.76.32↔	Grossflächige Transpositionsplastik an Schulter und Oberarm	86.78.16↔	Anbringen von freiem Lappen mit mikrovaskulärer Anastomosierung an der Leisten- und Genitalregion
86.76.33↔	Grossflächige Transpositionsplastik am Unterarm	86.78.17↔	Anbringen von freiem Lappen mit mikrovaskulärer Anastomosierung am Gesäss
86.76.34↔	Grossflächige Transpositionsplastik an Brustwand und Rücken	86.78.18↔	Anbringen von freiem Lappen mit mikrovaskulärer Anastomosierung an der unteren Extremität
86.76.35↔	Grossflächige Transpositionsplastik an der Bauchregion	86.78.20↔	Anbringen von gestieltem regionalem Lappen oder gestieltem Fernlappen am Kopf (außer Lippe und Mund)
86.76.36↔	Grossflächige Transpositionsplastik an der Leisten- und Genitalregion	86.78.21↔	Anbringen von gestieltem regionalem Lappen oder gestieltem Fernlappen am Hals
86.76.37↔	Grossflächige Transpositionsplastik am Gesäss	86.78.22↔	Anbringen von gestieltem regionalem Lappen oder gestieltem Fernlappen an Schulter und Oberarm
86.76.38↔	Grossflächige Transpositionsplastik an Oberschenkel und Unterschenkel	86.78.23↔	Anbringen von gestieltem regionalem Lappen oder gestieltem Fernlappen am Unterarm
86.76.3a↔	Grossflächige Transpositionsplastik am Fuss	86.78.24↔	Anbringen von gestieltem regionalem Lappen oder gestieltem Fernlappen an Brustwand und Rücken
86.76.40↔	Grossflächige Insellappenplastik am Kopf (ausser Lippe und Mund)	86.78.25↔	Anbringen von gestieltem regionalem Lappen oder gestieltem Fernlappen an die Bauchregion
86.76.41↔	Grossflächige Insellappenplastik am Hals	86.78.26↔	Anbringen von gestieltem regionalem Lappen oder gestieltem Fernlappen an der Leisten- und Genitalregion
86.76.42↔	Grossflächige Insellappenplastik an Schulter und Oberarm	86.78.27↔	Anbringen von gestieltem regionalem Lappen oder gestieltem Fernlappen am Gesäss
86.76.43↔	Grossflächige Insellappenplastik am Unterarm	86.78.28↔	Anbringen von gestieltem regionalem Lappen oder gestieltem Fernlappen an der unteren Extremität
86.76.44↔	Grossflächige Insellappenplastik an Brustwand und Rücken		
86.76.45↔	Grossflächige Insellappenplastik an der Bauchregion		
86.76.46↔	Grossflächige Insellappenplastik an der Leisten- und Genitalregion		
86.76.47↔	Grossflächige Insellappenplastik am Gesäss		
86.76.48↔	Grossflächige Insellappenplastik an Oberschenkel und Unterschenkel		
86.76.4a↔	Grossflächige Insellappenplastik am Fuss		
86.78.10↔	Anbringen von freiem Lappen mit mikrovaskulärer Anastomosierung am Kopf (außer Lippe und Mund)		
86.78.11↔	Anbringen von freiem Lappen mit mikrovaskulärer Anastomosierung am Hals		
86.78.12↔	Anbringen von freiem Lappen mit mikrovaskulärer Anastomosierung an Schulter und Oberarm		

Prozedur D24-7

27.57.10↔	Anbringen eines freien mikrovaskulär-anastomosierten Transplantats an Lippe und Mund	86.74.32↔	Kleinflächige Transpositionsplastik an Schulter und Oberarm
27.59.40↔	Sonstige plastische Rekonstruktion an Lippe und Mund mit freiem mikrovaskulär-anastomosierten Transplantat	86.74.33↔	Kleinflächige Transpositionsplastik am Unterarm
29.33.11↔	Partielle Pharyngektomie, Rekonstruktion mit gestieltem regionalen oder Fernlappen	86.74.34↔	Kleinflächige Transpositionsplastik an Brustwand und Rücken
29.33.12↔	Partielle Pharyngektomie, Rekonstruktion mit freiem mikrovaskulär-anastomosierten Transplantat	86.74.35↔	Kleinflächige Transpositionsplastik an der Bauchregion
29.33.20↔	Totale Pharyngektomie, Rekonstruktion mit gestieltem regionalen oder Fernlappen	86.74.36↔	Kleinflächige Transpositionsplastik an der Leisten- und Genitalregion
29.33.21↔	Totale Pharyngektomie, Rekonstruktion mit freiem mikrovaskulär-anastomosierten Transplantat, freiem Darmtransplantat oder Magenhochzug	86.74.37↔	Kleinflächige Transpositionsplastik am Gesäss
76.31.20↔	Partielle Mandibulektomie, Rekonstruktion mit mikrovaskulär-anastomosiertem Transplantat	86.74.38↔	Kleinflächige Transpositionsplastik an Oberschenkel und Unterschenkel
76.91.11↔	Knochen-Transplantat an Gesichtsschädelknochen, gefässgestielt	86.74.39↔	Kleinflächige Transpositionsplastik, an andere Lokalisationen
86.74.20↔	Kleinflächige Verschiebe-Rotationsplastik am Kopf (außer Lippe und Mund)	86.74.3a↔	Kleinflächige Transpositionsplastik am Fuss
86.74.21↔	Kleinflächige Verschiebe-Rotationsplastik am Hals	86.74.40↔	Kleinflächige Insellappenplastik am Kopf (außer Lippe und Mund)
86.74.22↔	Kleinflächige Verschiebe-Rotationsplastik an Schulter und Oberarm	86.74.41↔	Kleinflächige Insellappenplastik am Hals
86.74.23↔	Kleinflächige Verschiebe-Rotationsplastik am Unterarm	86.74.42↔	Kleinflächige Insellappenplastik an Schulter und Oberarm
86.74.25↔	Kleinflächige Verschiebe-Rotationsplastik an Brustwand und Rücken	86.74.43↔	Kleinflächige Insellappenplastik am Unterarm
86.74.26↔	Kleinflächige Verschiebe-Rotationsplastik an der Bauchregion	86.74.44↔	Kleinflächige Insellappenplastik an Brustwand und Rücken
86.74.27↔	Kleinflächige Verschiebe-Rotationsplastik an der Leisten- und Genitalregion	86.74.45↔	Kleinflächige Insellappenplastik an der Bauchregion
86.74.28↔	Kleinflächige Verschiebe-Rotationsplastik am Gesäss	86.74.46↔	Kleinflächige Insellappenplastik an der Leisten- und Genitalregion
86.74.29↔	Kleinflächige Verschiebe-Rotationsplastik, an andere Lokalisationen	86.74.47↔	Kleinflächige Insellappenplastik am Gesäss
86.74.2a↔	Kleinflächige Verschiebe-Rotationsplastik an Oberschenkel und Unterschenkel	86.74.48↔	Kleinflächige Insellappenplastik an Oberschenkel und Unterschenkel
86.74.2b↔	Kleinflächige Verschiebe-Rotationsplastik am Fuss	86.74.49↔	Kleinflächige Insellappenplastik, an andere Lokalisationen
86.74.30↔	Kleinflächige Transpositionsplastik am Kopf (außer Lippe und Mund)	86.74.4a↔	Kleinflächige Insellappenplastik am Fuss
86.74.31↔	Kleinflächige Transpositionsplastik am Hals	86.74.99↔	Anbringen von gestieltem oder freiem Lappen an andere Lokalisationen, sonstige
		86.76.10↔	Grossflächige Dehnungsplastik am Kopf (ausser Lippe und Mund)
		86.76.11↔	Grossflächige Dehnungsplastik am Hals
		86.76.12↔	Grossflächige Dehnungsplastik an Schulter und Oberarm
		86.76.13↔	Grossflächige Dehnungsplastik am Unterarm
		86.76.14↔	Grossflächige Dehnungsplastik an Brustwand und Rücken
		86.76.15↔	Grossflächige Dehnungsplastik an der Bauchregion

86.76.16↔	Grossflächige Dehnungsplastik an der Leisten- und Genitalregion	86.77.19↔	Sonstige lokale Lappenplastik, an andere Lokalisationen
86.76.17↔	Grossflächige Dehnungsplastik am Gesäss	86.77.1a↔	Sonstige lokale Lappenplastik am Fuss
86.76.19↔	Grossflächige Dehnungsplastik, andere Lokalisation	86.78.10↔	Anbringen von freiem Lappen mit mikrovaskulärer Anastomosierung am Kopf (außer Lippe und Mund)
86.76.1a↔	Grossflächige Dehnungsplastik an Oberschenkel und Unterschenkel	86.78.11↔	Anbringen von freiem Lappen mit mikrovaskulärer Anastomosierung am Hals
86.76.1b↔	Grossflächige Dehnungsplastik am Fuss	86.78.12↔	Anbringen von freiem Lappen mit mikrovaskulärer Anastomosierung an Schulter und Oberarm
86.76.20↔	Grossflächige Verschiebe-Rotationsplastik am Kopf (ausser Lippe und Mund)	86.78.13↔	Anbringen von freiem Lappen mit mikrovaskulärer Anastomosierung am Unterarm
86.76.21↔	Grossflächige Verschiebe-Rotationsplastik am Hals	86.78.14↔	Anbringen von freiem Lappen mit mikrovaskulärer Anastomosierung an Brustwand und Rücken
86.76.22↔	Grossflächige Verschiebe-Rotationsplastik an Schulter und Oberarm	86.78.15↔	Anbringen von freiem Lappen mit mikrovaskulärer Anastomosierung an Bauchregion
86.76.23↔	Grossflächige Verschiebe-Rotationsplastik am Unterarm	86.78.16↔	Anbringen von freiem Lappen mit mikrovaskulärer Anastomosierung an der Leisten- und Genitalregion
86.76.24↔	Grossflächige Verschiebe-Rotationsplastik an Brustwand und Rücken	86.78.17↔	Anbringen von freiem Lappen mit mikrovaskulärer Anastomosierung am Gesäss
86.76.25↔	Grossflächige Verschiebe-Rotationsplastik an der Bauchregion	86.78.18↔	Anbringen von freiem Lappen mit mikrovaskulärer Anastomosierung an der unteren Extremität
86.76.26↔	Grossflächige Verschiebe-Rotationsplastik an der Leisten- und Genitalregion	86.78.19↔	Anbringen von freiem Lappen mit mikrovaskulärer Anastomosierung an andere Lokalisation
86.76.27↔	Grossflächige Verschiebe-Rotationsplastik am Gesäss	86.78.20↔	Anbringen von gestieltem regionalem Lappen oder gestieltem Fernlappen am Kopf (außer Lippe und Mund)
86.76.28↔	Grossflächige Verschiebe-Rotationsplastik an Oberschenkel und Unterschenkel	86.78.21↔	Anbringen von gestieltem regionalem Lappen oder gestieltem Fernlappen am Hals
86.76.29↔	Grossflächige Verschiebe-Rotationsplastik, andere Lokalisation	86.78.22↔	Anbringen von gestieltem regionalem Lappen oder gestieltem Fernlappen an Schulter und Oberarm
86.76.2a↔	Grossflächige Verschiebe-Rotationsplastik am Fuss	86.78.23↔	Anbringen von gestieltem regionalem Lappen oder gestieltem Fernlappen am Unterarm
86.76.30↔	Grossflächige Transpositionsplastik am Kopf (ausser Lippe und Mund)	86.78.24↔	Anbringen von gestieltem regionalem Lappen oder gestieltem Fernlappen an Brustwand und Rücken
86.76.31↔	Grossflächige Transpositionsplastik am Hals	86.78.25↔	Anbringen von gestieltem regionalem Lappen oder gestieltem Fernlappen an die Bauchregion
86.76.32↔	Grossflächige Transpositionsplastik an Schulter und Oberarm	86.78.26↔	Anbringen von gestieltem regionalem Lappen oder gestieltem Fernlappen an der Leisten- und Genitalregion
86.76.33↔	Grossflächige Transpositionsplastik am Unterarm	86.78.27↔	Anbringen von gestieltem regionalem Lappen oder gestieltem Fernlappen am Gesäss
86.76.34↔	Grossflächige Transpositionsplastik an Brustwand und Rücken	86.78.28↔	Anbringen von gestieltem regionalem Lappen oder gestieltem Fernlappen an der unteren Extremität
86.76.35↔	Grossflächige Transpositionsplastik an der Bauchregion	86.78.29↔	Anbringen von gestieltem regionalem Lappen oder gestieltem Fernlappen an andere Lokalisation
86.76.36↔	Grossflächige Transpositionsplastik an der Leisten- und Genitalregion	86.78.40↔	Anbringen von sonstigem gestielten oder freien Lappen am Kopf (außer Lippe und Mund)
86.76.37↔	Grossflächige Transpositionsplastik am Gesäss	86.78.41↔	Anbringen von sonstigem gestielten oder freien Lappen am Hals
86.76.38↔	Grossflächige Transpositionsplastik an Oberschenkel und Unterschenkel	86.78.42↔	Anbringen von sonstigem gestielten oder freien Lappen an Schulter und Oberarm
86.76.39↔	Grossflächige Transpositionsplastik, andere Lokalisation	86.78.43↔	Anbringen von sonstigem gestielten oder freien Lappen am Unterarm
86.76.3a↔	Grossflächige Transpositionsplastik am Fuss	86.78.44↔	Anbringen von sonstigem gestielten oder freien Lappen an Brustwand und Rücken
86.76.40↔	Grossflächige Insellappenplastik am Kopf (ausser Lippe und Mund)	86.78.45↔	Anbringen von sonstigem gestielten oder freien Lappen an die Bauchregion
86.76.41↔	Grossflächige Insellappenplastik am Hals	86.78.46↔	Anbringen von sonstigem gestielten oder freien Lappen an der Leisten- und Genitalregion
86.76.42↔	Grossflächige Insellappenplastik an Schulter und Oberarm	86.78.47↔	Anbringen von sonstigem gestielten oder freien Lappen am Gesäss
86.76.43↔	Grossflächige Insellappenplastik am Unterarm	86.78.48↔	Anbringen von sonstigem gestielten oder freien Lappen an der unteren Extremität
86.76.44↔	Grossflächige Insellappenplastik an Brustwand und Rücken	86.78.49↔	Anbringen von sonstigem gestielten oder freien Lappen an andere Lokalisation
86.76.45↔	Grossflächige Insellappenplastik an der Bauchregion		
86.76.46↔	Grossflächige Insellappenplastik an der Leisten- und Genitalregion		
86.76.47↔	Grossflächige Insellappenplastik am Gesäss		
86.76.48↔	Grossflächige Insellappenplastik an Oberschenkel und Unterschenkel		
86.76.49↔	Grossflächige Insellappenplastik, andere Lokalisation		
86.76.4a↔	Grossflächige Insellappenplastik am Fuss		
86.76.99↔	Anbringen von gestieltem oder freiem Lappen an anderen Lokalisationen, grossflächig, sonstige		
86.77.10↔	Sonstige lokale Lappenplastik am Kopf (außer Lippe und Mund)		
86.77.11↔	Sonstige lokale Lappenplastik am Hals		
86.77.12↔	Sonstige lokale Lappenplastik an Schulter und Oberarm		
86.77.13↔	Sonstige lokale Lappenplastik am Unterarm		
86.77.14↔	Sonstige lokale Lappenplastik an Brustwand und Rücken		
86.77.15↔	Sonstige lokale Lappenplastik an der Bauchregion		
86.77.16↔	Sonstige lokale Lappenplastik an der Leisten- und Genitalregion		
86.77.17↔	Sonstige lokale Lappenplastik am Gesäss		
86.77.18↔	Sonstige lokale Lappenplastik an Oberschenkel und Unterschenkel		

ADRG D25**Mässig komplexe Eingriffe an Kopf und Hals, Strahlentherapie mit operativem Eingriff oder äusserst schweren CC**

Mindestens eine Prozedur in Tabelle D25-1 oder Prozedur in Tabelle D25-2 und (mindestens eine Prozedur in Tabelle D25-3 oder PCCL > 3)

DRG D25A**Mässig komplexe Eingriffe an Kopf und Hals und äusserst schweren CC oder Strahlentherapie mit operativem Eingriff**

PCCL > 3 oder Prozedur in Tabelle D25-2 und mindestens eine Prozedur in Tabelle D25-4

DRG D25B**Mässig komplexe Eingriffe an Kopf und Hals****Prozedur D25-1**

- | | | | |
|-----------|---|-----------|---|
| 01.12.00↔ | Offene Biopsie an den Hirnhäuten, n.n.bez. | 01.25.12↔ | Sonstige Kraniektomie zur Entleerung eines epiduralen Emyems |
| 01.12.10↔ | Stereotaktische offene Biopsie an den Hirnhäuten | 01.25.13↔ | Sonstige Kraniektomie zur Entfernung eines Fremdkörpers aus Schädelknochen oder Epiduralraum |
| 01.12.99↔ | Offene Biopsie an den Hirnhäuten, sonstige | 01.25.14↔ | Sonstige Kraniektomie mit Einlegen von alloplastischem Material oder eines Medikamententrägers in den Schädelknochen oder Epiduralraum |
| 01.14.00↔ | Offene Biopsie am Gehirn, n.n.bez. | 01.25.19↔ | Sonstige Kraniektomie zur Drainage epiduraler Flüssigkeit oder aus sonstigen Gründen |
| 01.14.10↔ | Stereotaktische offene Biopsie am Gehirn | 01.25.20↔ | Sonstige Kraniektomie, Rekraniektomie mit Einbringen einer Drainage |
| 01.14.99↔ | Offene Biopsie am Gehirn, sonstige | 01.25.21↔ | Sonstige Kraniektomie, Rekraniektomie zur Entfernung von alloplastischem Material oder eines Medikamententrägers aus dem Schädelknochen oder Epiduralraum |
| 01.15↔ | Biopsie am Schädel | 01.25.99↔ | Sonstige Kraniektomie, sonstige |
| 01.21↔ | Inzision und Drainage an den kranialen Sinus | 01.26↔ | Einsetzen und Ersetzen eines Katheters in die Schädelhöhle oder Hirngewebe |
| 01.22↔ | Entfernen der Elektrode(n) eines intrakraniellen Neurostimulators | 01.28↔ | Einsetzen von intrakraniellen Katheter(n) via Bohrloch(löcher) |
| 01.24.00↔ | Sonstige Kraniektomie, n.n.bez. | 01.29.00↔ | Revision (ohne Ersetzen) von Katheter(n) aus Schädelhöhle oder Hirngewebe, n.n.bez. |
| 01.24.10↔ | Sonstige Kraniektomie mit Dekompression | 01.29.10↔ | Stereotaktische Revision (ohne Ersetzen) von intrazerebralen Kathetern zur intraventrikulären Infusion |
| 01.24.11↔ | Sonstige Kraniektomie zur Entleerung eines epiduralen Hämatoms | 01.29.99↔ | Revision (ohne Ersetzen) von Katheter(n) aus Schädelhöhle oder Hirngewebe, sonstige |
| 01.24.12↔ | Sonstige Kraniektomie zur Entleerung eines epiduralen Emyems | 01.31.00↔ | Inzision an den Hirnhäuten, n.n.bez. |
| 01.24.13↔ | Sonstige Kraniektomie, Einlegen von alloplastischem Material oder Medikamententrägers in den Schädelknochen oder Epiduralraum | 01.31.10↔ | Inzision an den Hirnhäuten zur Entleerung eines subduralen Hämatoms (Hygroms) |
| 01.24.14↔ | Sonstige Kraniektomie, Entfernung von alloplastischem Material oder Medikamententrägers aus Schädelknochen oder Epiduralraum | 01.31.11↔ | Inzision an den Hirnhäuten zur Entleerung eines subduralen Emyems |
| 01.24.15↔ | Sonstige Kraniektomie, Entfernung eines Fremdkörpers aus Schädelknochen oder Epiduralraum | 01.31.20↔ | Inzision an den Hirnhäuten zur Drainage von subduraler und subarachnoidaler Flüssigkeit |
| 01.24.16↔ | Sonstige Kraniektomie, sonstige Drainage epiduraler Flüssigkeit oder aus sonstigen Gründen | 01.31.99↔ | Inzision an den Hirnhäuten, sonstige |
| 01.24.20↔ | Kraniektomie der Kalotte als Zugang, n.n.bez. | 01.39.00↔ | Sonstige Inzision am Gehirn, n.n.bez. |
| 01.24.21↔ | Bohrlochreparation der Kalotte als Zugang | 01.39.10↔ | Sonstige Inzision am Gehirn zur Entleerung eines intrazerebralen Hämatoms |
| 01.24.22↔ | Stereotaktisch geführte Schädelöffnung über die Kalotte als Zugang | 01.39.11↔ | Sonstige Inzision am Gehirn zur Entleerung eines intrazerebralen Abszesses |
| 01.24.29↔ | Kraniektomie der Kalotte als Zugang, sonstige | 01.39.19↔ | Sonstige Inzision am Gehirn, Entleerung von sonstiger intrazerebraler Flüssigkeit |
| 01.24.30↔ | Zugang zur Schädelbasis, n.n.bez. | 01.39.20↔ | Sonstige Inzision am Gehirn, Stereotaktische Entleerung eines intrakraniellen Hämatoms |
| 01.24.31↔ | Zugang zur Schädelbasis, transoral | 01.39.21↔ | Sonstige Inzision am Gehirn, Stereotaktische Entleerung eines intrakraniellen Abszesses |
| 01.24.32↔ | Zugang zur Schädelbasis, transoral mit Spaltung des weichen Gaumens | 01.39.29↔ | Sonstige Inzision am Gehirn, Stereotaktische Entleerung sonstiger intrakranieller Flüssigkeit |
| 01.24.33↔ | Zugang zur Schädelbasis, transoral mit Spaltung des weichen und harten Gaumens | 01.39.30↔ | Sonstige Inzision am Gehirn, Entfernung eines intrazerebralen Fremdkörpers |
| 01.24.34↔ | Zugang zur Schädelbasis, transsphenoidal | 01.39.40↔ | Anlegen einer externen Drainage am Liquorsystem (z.B. ventrikulär, zisternal, subdural) |
| 01.24.35↔ | Zugang zur Schädelbasis, transthemoidal | 01.39.41↔ | Anlegen eines Reservoirs am Liquorsystem (z.B. ventrikulär, zisternal, subdural) |
| 01.24.36↔ | Zugang zur Schädelbasis, transmastoidal | 01.39.42↔ | Entfernen eines Reservoirs am Liquorsystem (z.B. ventrikulär, zisternal, subdural) |
| 01.24.37↔ | Zugang zur Schädelbasis, translabyrinthär | 01.39.50↔ | Entfernung eines intrakraniellen Implantats |
| 01.24.38↔ | Zugang zur Schädelbasis, transpyramidal | 01.39.99↔ | Sonstige Inzision am Gehirn, sonstige |
| 01.24.39↔ | Zugang zur Schädelbasis, sonstige | 01.41↔ | Operationen am Thalamus |
| 01.24.3a↔ | Zugang zur Schädelbasis, transkondylär | | |
| 01.24.3b↔ | Zugang zur Schädelbasis, transorbital | | |
| 01.24.3c↔ | Zugang zur Schädelbasis, mit Le-Fort-I-Osteotomie | | |
| 01.24.3d↔ | Zugang zur Schädelbasis, transnasal-transcribiform | | |
| 01.24.3e↔ | Zugang zur Schädelbasis, transnasal-transclival | | |
| 01.24.3f↔ | Zugang zur Schädelbasis, transoral-transclival | | |
| 01.24.3g↔ | Zugang zur Schädelbasis, transnasal-transpterygoidal | | |
| 01.24.99↔ | Sonstige Kraniektomie, sonstige | | |
| 01.25.00↔ | Sonstige Kraniektomie, n.n.bez. | | |
| 01.25.10↔ | Sonstige Kraniektomie mit Dekompression | | |
| 01.25.11↔ | Sonstige Kraniektomie zur Entleerung eines epiduralen Hämatoms | | |

01.42↔	Operationen am Globus pallidum	02.12.10↔	Sonstige Rekonstruktion an den Hirnhäuten ohne Kranioplastik
01.51.00↔	Exzision von Läsion oder Gewebe an den Hirnhäuten, n.n.bez.	02.12.20↔	Sonstige Rekonstruktion an den Hirnhäuten mit Kranioplastik
01.51.10↔	Exzision von Tumorgewebe an den Hirnhäuten mit Präparation von infiltriertem Nachbargewebe	02.12.21↔	Sonstige Duraplastik mit Kranioplastik an der Konvexität
01.51.99↔	Exzision von Läsion oder Gewebe an den Hirnhäuten, sonstige	02.12.22↔	Sonstige Duraplastik mit Kranioplastik am kraniozervikalen Übergang
01.52.00↔	Hemisphärektomie, n.n.bez.	02.12.31↔	Duraplastik an der Frontobasis mit gestieltem Lappen
01.52.10↔	Hemisphärektomie, hirneigenes intrazerebrales Tumorgewebe	02.12.99↔	Sonstige Rekonstruktion an den Hirnhäuten, sonstige
01.52.11↔	Hemisphärektomie, nicht hirneigenes intrazerebrales Tumorgewebe	02.13↔	Ligatur eines Gefässes der Hirnhäute
01.52.99↔	Hemisphärektomie, sonstige	02.14↔	Exzision am Plexus chorioideus
01.53.00↔	Lobektomie am Gehirn, n.n.bez.	02.2↔	Ventrikulostomie
01.53.10↔	Lobektomie am Gehirn, hirneigenes intrazerebrales Tumorgewebe	02.31↔	Ventrikelshunt zu Strukturen in Kopf und Hals
01.53.11↔	Lobektomie am Gehirn, nicht hirneigenes intrazerebrales Tumorgewebe	02.32↔	Ventrikelshunt zum Kreislaufsystem
01.53.99↔	Lobektomie am Gehirn, sonstige	02.33↔	Ventrikelshunt zur Thoraxhöhle
01.59.00↔	Sonstige Exzision oder Destruktion von Läsion oder Gewebe am Gehirn, n.n.bez.	02.34↔	Ventrikelshunt zu Bauchhöhle und Bauchorganen
01.59.10↔	Sonstige Exzision von hirneigenem intrazerebralen Tumorgewebe am Gehirn	02.35↔	Ventrikelshunt zum Harnwegssystem
01.59.11↔	Sonstige Exzision von nicht hirneigenem intrazerebralen Tumorgewebe am Gehirn	02.39↔	Sonstige Operationen zum Einrichten einer Ventrikeldrainage
01.59.12↔	Sonstige Exzision von Läsion oder Gewebe am Gehirn, Débridement einer Kontusion am Gehirn	02.41.00↔	Spülung und Exploration eines Ventrikelshunts, n.n.bez.
01.59.19↔	Sonstige Exzision von Läsion oder Gewebe am Gehirn, sonstige	02.41.10↔	Spülung und Exploration eines Ventrikelshunts, zentraler Teil
01.59.20↔	Sonstige Destruktion von hirneigenem intrazerebralen Tumorgewebe am Gehirn	02.41.20↔	Spülung und Exploration eines Ventrikelshunts, peripherer Teil
01.59.21↔	Sonstige Destruktion von nicht hirneigenem intrazerebralen Tumorgewebe am Gehirn	02.41.99↔	Spülung und Exploration eines Ventrikelshunts, sonstige
01.59.29↔	Sonstige Destruktion von Läsion oder Gewebe am Gehirn, sonstige	02.42.00↔	Ersetzen eines Ventrikelshunts, n.n.bez.
01.59.99↔	Sonstige Exzision oder Destruktion von Läsion oder Gewebe am Gehirn, sonstige	02.42.10↔	Ersetzen eines Ventrikelshunts, zentraler Teil
01.6x.10↔	Exzision und Destruktion von Tumorgewebe an der Schädelbasis	02.42.20↔	Ersetzen eines Ventrikelshunts, peripherer Teil
01.6x.11↔	Exzision und Destruktion von Tumorgewebe an der Kalotte	02.42.99↔	Ersetzen eines Ventrikelshunts, sonstige
01.6x.20↔	Exzision und Destruktion vom sonstigem erkrankten Gewebe an der Schädelbasis	02.43↔	Entfernen eines Ventrikelshunts
01.6x.21↔	Exzision und Destruktion von sonstigem erkrankten Gewebe an der Kalotte	02.91↔	Lösung von kortikalen Adhäsionen
01.6x.22↔	Exzision und Destruktion von sonstigem erkrankten Gewebe an der Kalotte mit Hirnhäuten	02.92↔	Plastische Rekonstruktion am Gehirn
02.01↔	Eröffnen einer Schädelnaht	02.93.00↔	Implantation oder Ersetzen der Elektrode(n) eines intrakraniellen Neurostimulators, n.n.bez.
02.02↔	Elevation von Frakturfragmenten vom Schädel	02.93.10↔	Implantation oder Ersetzen von temporären Mikroelektroden zur monolokulären Ableitung und Stimulation
02.03↔	Bildung eines Schädelknochenlappens	02.93.11↔	Implantation oder Ersetzen von temporären Mikroelektroden zur multilokulären Ableitung und Stimulation
02.04.00↔	Knochentransplantation an den Schädel, n.n.bez.	02.93.20↔	Implantation oder Ersetzen von permanenten Mikroelektroden zur monolokulären Ableitung und Stimulation
02.04.10↔	Knochentransplantation an den Schädel, Schädeldach	02.93.21↔	Implantation oder Ersetzen von permanenten Mikroelektroden zur multilokulären Ableitung und Stimulation
02.04.99↔	Knochentransplantation an den Schädel, sonstige	02.93.99↔	Implantation oder Ersetzen der Elektrode(n) eines intrakraniellen Neurostimulators, sonstige
02.05.00↔	Einsetzen einer Schädelknochenplatte, n.n.bez.	02.99.10↔	Stereotaktische Eingriffe am Liquorsystem
02.05.10↔	Einsetzen eines CAD-Implantats an Hirnschädel ohne Beteiligung des Gesichtsschädels, einfacher Defekt	02.99.11↔	Stereotaktische Implantation und Explantation von radioaktivem Material als selbständiger Eingriff
02.05.11↔	Einsetzen eines CAD-Implantats an Hirnschädel ohne Beteiligung des Gesichtsschädels, grosser oder komplexer Defekt	02.99.12↔	Stereotaktische Implantation von Gewebe an Schädel, Gehirn und Hirnhäuten
02.05.20↔	Einsetzen eines CAD-Implantats an Hirnschädel mit Beteiligung von Orbita, Temporalregion oder frontalem Sinus, bis zu 2 Regionen	02.99.13↔	Stereotaktische Instillation von Medikamenten als selbständiger Eingriff
02.05.30↔	Einsetzen eines CAD-Implantats an Hirnschädel mit Beteiligung multipler Regionen des Gesichtsschädels, ab 3 Regionen	02.99.14↔	Stereotaktische Implantation, Revision oder Wechsel von intrazerebralen Kathetern zur intraventrikulären Infusion
02.05.41↔	Wiedereinsetzen einer autologen Schädelknochenplatte	02.99.20↔	Umwandlung eines Liquorshunts (oder Hirnwasserableitung) in eine Mehrfachableitung
02.05.99↔	Einsetzen einer Schädelknochenplatte, sonstige	02.99.29↔	Sonstige Revision und Entfernung von Liquorableitungen
02.06.00↔	Sonstige Osteoplastik am Schädel, n.n.bez.	02.99.30↔	Implantation oder Wechsel einer intrakraniellen Messsonde
02.06.10↔	Frontorbitale Kranioplastik zur Verlagerung	02.99.31↔	Revision (ohne Wechsel) einer intrakraniellen Messsonde
02.06.20↔	Rekonstruktion des Hirnschädels ohne Beteiligung des Gesichtsschädels, mit einfachem Implantat (Knochenzement, alloplastisches Material)	02.99.40↔	Implantation oder Wechsel einer Neuroprothese
02.06.30↔	Rekonstruktion von Hirn- und Gesichtsschädel, mit einfachem Implantat (Knochenzement, alloplastisches Material)	02.99.41↔	Revision (ohne Wechsel) einer Neuroprothese
02.06.99↔	Sonstige Osteoplastik am Schädel (Kranioplastik), sonstige	02.99.50↔	Implantation und Entfernung eines Katheter-Ballon-Systems zur intrazerebralen Brachytherapie
02.07↔	Entfernen einer Schädelknochenplatte	02.99.70↔	Revision (ohne Ersetzen) der Elektroden eines intrakraniellen Neurostimulators, n.n.bez.
02.11↔	Einfache Naht an der Dura mater des Gehirns	02.99.71↔	Revision (ohne Ersetzen) der Elektroden eines intrakraniellen Neurostimulators, stereotaktisch, permanentes Einzelelektrodensystem zur Dauerstimulation
02.12.00↔	Sonstige Rekonstruktion an den Hirnhäuten, n.n.bez.	02.99.72↔	Revision (ohne Ersetzen) der Elektroden eines intrakraniellen Neurostimulators, stereotaktisch, permanentes Mehrelektrodensystem zur Dauerstimulation
		02.99.79↔	Revision (ohne Ersetzen) der Elektroden eines intrakraniellen Neurostimulators, sonstige
		02.99.90↔	Sonstige stereotaktische Operationen an Schädel, Gehirn und Hirnhäuten
		04.01.00↔	Exzision eines Akustikusneurinoms, n.n.bez.
		04.01.10↔	Exzision eines Akustikusneurinoms durch Kraniotomie
		04.01.11↔	Exzision eines Akustikusneurinoms, Translabrynthärer Zugang

04.01.99↔	Exzision eines Akustikusneurinoms, sonstige	25.2x.49↔	Pelviglossektomie, transmandibulärer Zugang, mit sonstiger Rekonstruktion
07.62↔	Partielle Exzision an der Hypophyse, transsphenoïdaler Zugang	25.2x.50↔	Pelviglossomandibulektomie, n.n.bez.
07.65↔	Totale Exzision der Hypophyse, transsphenoïdaler Zugang	25.2x.51↔	Pelviglossomandibulektomie, ohne Rekonstruktion
16.51.00↔	Exenteration der Orbita mit Entfernen benachbarter Strukturen, n.n.bez.	25.2x.52↔	Pelviglossomandibulektomie, Rekonstruktion mit lokaler Schleimhaut
16.51.10↔	Exenteration der Orbita mit Entfernen benachbarter Strukturen, mit Erhalt der Lidhaut	25.2x.53↔	Pelviglossomandibulektomie, Rekonstruktion mit myokutanem Lappen
16.51.11↔	Exenteration der Orbita mit Entfernen benachbarter Strukturen, ohne Erhalt der Lidhaut	25.2x.54↔	Pelviglossomandibulektomie, Rekonstruktion mit freiem mikrovaskulär-anastomosierten Transplantat
16.51.99↔	Sonstige Exenteration der Orbita mit Entfernen benachbarter Strukturen	25.2x.59↔	Pelviglossomandibulektomie, mit sonstiger Rekonstruktion
16.52.00↔	Exenteration der Orbita mit therapeutischem Entfernen von Orbitaknochen, n.n.bez.	25.3x.00↔	Vollständige Glossektomie, n.n.bez.
16.52.10↔	Exenteration der Orbita mit therapeutischem Entfernen von Orbitaknochen, mit Erhalt der Lidhaut	25.3x.09↔	Vollständige Glossektomie, sonstige
16.52.11↔	Exenteration der Orbita mit therapeutischem Entfernen von Orbitaknochen, ohne Erhalt der Lidhaut	25.3x.10↔	Vollständige Glossektomie, transoraler Zugang, n.n.bez.
16.52.99↔	Sonstige Exenteration der Orbita mit therapeutischem Entfernen von Orbitaknochen	25.3x.11↔	Vollständige Glossektomie, transoraler Zugang, ohne Rekonstruktion
16.59.00↔	Sonstige Exenteration der Orbita, n.n.bez.	25.3x.12↔	Vollständige Glossektomie, transoraler Zugang, Rekonstruktion mit lokaler Schleimhaut
16.59.10↔	Sonstige Exenteration der Orbita, mit Erhalt der Lidhaut	25.3x.13↔	Vollständige Glossektomie, transoraler Zugang, Rekonstruktion mit myokutanem Lappen
16.59.11↔	Sonstige Exenteration der Orbita, ohne Erhalt der Lidhaut	25.3x.14↔	Vollständige Glossektomie, transoraler Zugang, Rekonstruktion mit freiem mikrovaskulär-anastomosierten Transplantat
16.59.99↔	Sonstige Exenteration der Orbita, sonstige	25.3x.19↔	Vollständige Glossektomie, transoraler Zugang, mit sonstiger Rekonstruktion
22.79.00↔	Rekonstruktion einer Nasennebenhöhle, n.n.bez.	25.3x.20↔	Vollständige Glossektomie, transmandibulärer Zugang, n.n.bez.
22.79.10↔	Rekonstruktion des Stirnbeins	25.3x.21↔	Vollständige Glossektomie, transmandibulärer Zugang, ohne Rekonstruktion
22.79.11↔	Rekonstruktion oder Kranialisierung einer Stirnhöhlenwand	25.3x.22↔	Vollständige Glossektomie, transmandibulärer Zugang, Rekonstruktion mit lokaler Schleimhaut
22.79.19↔	Sonstige Rekonstruktion einer Nasennebenhöhle	25.3x.23↔	Vollständige Glossektomie, transmandibulärer Zugang, Rekonstruktion mit myokutanem Lappen
25.2x.00↔	Partielle Glossektomie, n.n.bez.	25.3x.24↔	Vollständige Glossektomie, transmandibulärer Zugang, Rekonstruktion mit freiem mikrovaskulär-anastomosierten Transplantat
25.2x.09↔	Partielle Glossektomie, sonstige	25.3x.29↔	Vollständige Glossektomie, transmandibulärer Zugang, mit sonstiger Rekonstruktion
25.2x.10↔	Partielle Glossektomie, transoraler Zugang, n.n.bez.	25.3x.30↔	Vollständige Pelviglossektomie, transoraler Zugang, n.n.bez.
25.2x.11↔	Partielle Glossektomie, transoraler Zugang, ohne Rekonstruktion	25.3x.31↔	Vollständige Pelviglossektomie, transoraler Zugang, ohne Rekonstruktion
25.2x.12↔	Partielle Glossektomie, transoraler Zugang, Rekonstruktion mit lokaler Schleimhaut	25.3x.32↔	Vollständige Pelviglossektomie, transoraler Zugang, Rekonstruktion mit lokaler Schleimhaut
25.2x.13↔	Partielle Glossektomie, transoraler Zugang, Rekonstruktion mit myokutanem Lappen	25.3x.33↔	Vollständige Pelviglossektomie, transoraler Zugang, Rekonstruktion mit myokutanem Lappen
25.2x.14↔	Partielle Glossektomie, transoraler Zugang, Rekonstruktion mit freiem mikrovaskulär-anastomosierten Transplantat	25.3x.34↔	Vollständige Pelviglossektomie, transoraler Zugang, Rekonstruktion mit freiem mikrovaskulär-anastomosierten Transplantat
25.2x.19↔	Partielle Glossektomie, transoraler Zugang, mit sonstiger Rekonstruktion	25.3x.39↔	Vollständige Pelviglossektomie, transoraler Zugang, mit sonstiger Rekonstruktion
25.2x.20↔	Partielle Glossektomie, transmandibulärer Zugang, n.n.bez.	25.3x.40↔	Vollständige Pelviglossektomie, transmandibulärer Zugang, n.n.bez.
25.2x.21↔	Partielle Glossektomie, transmandibulärer Zugang, ohne Rekonstruktion	25.3x.41↔	Vollständige Pelviglossektomie, transmandibulärer Zugang, ohne Rekonstruktion
25.2x.22↔	Partielle Glossektomie, transmandibulärer Zugang, Rekonstruktion mit lokaler Schleimhaut	25.3x.42↔	Vollständige Pelviglossektomie, transmandibulärer Zugang, Rekonstruktion mit lokaler Schleimhaut
25.2x.23↔	Partielle Glossektomie, transmandibulärer Zugang, Rekonstruktion mit myokutanem Lappen	25.3x.43↔	Vollständige Pelviglossektomie, transmandibulärer Zugang, Rekonstruktion mit myokutanem Lappen
25.2x.24↔	Partielle Glossektomie, transmandibulärer Zugang, Rekonstruktion mit freiem mikrovaskulär-anastomosierten Transplantat	25.3x.44↔	Vollständige Pelviglossektomie, transmandibulärer Zugang, Rekonstruktion mit freiem mikrovaskulär-anastomosierten Transplantat
25.2x.29↔	Partielle Glossektomie, transmandibulärer Zugang, mit sonstiger Rekonstruktion	25.3x.49↔	Vollständige Pelviglossektomie, transmandibulärer Zugang, mit sonstiger Rekonstruktion
25.2x.30↔	Pelviglossektomie, transoraler Zugang, n.n.bez.	25.3x.50↔	Vollständige Pelviglossomandibulektomie, n.n.bez.
25.2x.31↔	Pelviglossektomie, transoraler Zugang, ohne Rekonstruktion	25.3x.51↔	Vollständige Pelviglossomandibulektomie, ohne Rekonstruktion
25.2x.32↔	Pelviglossektomie, transoraler Zugang, Rekonstruktion mit lokaler Schleimhaut	25.3x.52↔	Vollständige Pelviglossomandibulektomie, Rekonstruktion mit lokaler Schleimhaut
25.2x.33↔	Pelviglossektomie, transoraler Zugang, Rekonstruktion mit myokutanem Lappen	25.3x.53↔	Vollständige Pelviglossomandibulektomie, Rekonstruktion mit myokutanem Lappen
25.2x.34↔	Pelviglossektomie, transoraler Zugang, Rekonstruktion mit freiem mikrovaskulär-anastomosierten Transplantat	25.3x.54↔	Vollständige Pelviglossomandibulektomie, Rekonstruktion mit freiem mikrovaskulär-anastomosierten Transplantat
25.2x.39↔	Pelviglossektomie, transoraler Zugang, mit sonstiger Rekonstruktion	25.3x.59↔	Vollständige Pelviglossomandibulektomie, mit sonstiger Rekonstruktion
25.2x.40↔	Pelviglossektomie, transmandibulärer Zugang, n.n.bez.	25.4x.00↔	Radikale Glossektomie, n.n.bez.
25.2x.41↔	Pelviglossektomie, transmandibulärer Zugang, ohne Rekonstruktion		
25.2x.42↔	Pelviglossektomie, transmandibulärer Zugang, Rekonstruktion mit lokaler Schleimhaut		
25.2x.43↔	Pelviglossektomie, transmandibulärer Zugang, Rekonstruktion mit myokutanem Lappen		
25.2x.44↔	Pelviglossektomie, transmandibulärer Zugang, Rekonstruktion mit freiem mikrovaskulär-anastomosierten Transplantat		

25.4x.10↔	Radikale Glossektomie, transoraler Zugang, n.n.bez.	27.56.50↔	Kleinflächige homologe Hauttransplantation an die Lippe
25.4x.11↔	Radikale Glossektomie, transoraler Zugang, ohne Rekonstruktion	27.56.60↔	Grossflächig homologe Hauttransplantation an die Lippe
25.4x.12↔	Radikale Glossektomie, transoraler Zugang, Rekonstruktion mit lokaler Schleimhaut	27.56.99↔	Sonstiges Hauttransplantat an Lippe und Mund, sonstige
25.4x.13↔	Radikale Glossektomie, transoraler Zugang, Rekonstruktion mit myokutanem Lappen	27.57.10↔	Anbringen eines freien mikrovaskulär-anastomosierten Transplantats an Lippe und Mund
25.4x.14↔	Radikale Glossektomie, transoraler Zugang, Rekonstruktion mit freiem mikrovaskulär-anastomosierten Transplantat	27.57.11↔	Anbringen eines gestielten Fernlappens an Lippe und Mund
25.4x.19↔	Radikale Glossektomie, transoraler Zugang, mit sonstiger Rekonstruktion	27.57.99↔	Anbringen eines gestielten oder freien Lappens an Lippe und Mund, sonstige
25.4x.20↔	Radikale Glossektomie, transmandibulärer Zugang, n.n.bez.	27.59.40↔	Sonstige plastische Rekonstruktion an Lippe und Mund mit freiem mikrovaskulär-anastomosierten Transplantat
25.4x.21↔	Radikale Glossektomie, transmandibulärer Zugang, ohne Rekonstruktion	29.33.00↔	(Partielle) Pharyngektomie, n.n.bez.
25.4x.22↔	Radikale Glossektomie, transmandibulärer Zugang, Rekonstruktion mit lokaler Schleimhaut	29.33.10↔	Partielle Pharyngektomie, ohne Rekonstruktion
25.4x.23↔	Radikale Glossektomie, transmandibulärer Zugang, Rekonstruktion mit myokutanem Lappen	29.33.11↔	Partielle Pharyngektomie, Rekonstruktion mit gestieltem regionalen oder Fernlappen
25.4x.24↔	Radikale Glossektomie, transmandibulärer Zugang, Rekonstruktion mit freiem mikrovaskulär-anastomosierten Transplantat	29.33.12↔	Partielle Pharyngektomie, Rekonstruktion mit freiem mikrovaskulär-anastomosierten Transplantat
25.4x.29↔	Radikale Glossektomie, transmandibulärer Zugang, mit sonstiger Rekonstruktion	29.33.20↔	Totale Pharyngektomie, Rekonstruktion mit gestieltem regionalen oder Fernlappen
25.4x.30↔	Radikale Pelviglossektomie, transoraler Zugang, n.n.bez.	29.33.21↔	Totale Pharyngektomie, Rekonstruktion mit freiem mikrovaskulär-anastomosierten Transplantat, freiem Darmtransplantat oder Magenhochzug
25.4x.31↔	Radikale Pelviglossektomie, transoraler Zugang, ohne Rekonstruktion	29.33.99↔	(Partielle) Pharyngektomie, sonstige
25.4x.32↔	Radikale Pelviglossektomie, transoraler Zugang, Rekonstruktion mit lokaler Schleimhaut	29.4x.10↔	Plastische Rekonstruktion am Pharynx, mit lokaler Schleimhaut oder freiem Hautlappen
25.4x.33↔	Radikale Pelviglossektomie, transoraler Zugang, Rekonstruktion mit myokutanem Lappen	29.4x.11↔	Plastische Rekonstruktion am Pharynx, mit gestieltem myokutanen Lappen
25.4x.34↔	Radikale Pelviglossektomie, transoraler Zugang, Rekonstruktion mit freiem mikrovaskulär-anastomosierten Transplantat	29.4x.12↔	Plastische Rekonstruktion am Pharynx, mit mikrovaskulär anastomosiertem Transplantat, Darmtransplantat oder Magenhochzug
25.4x.39↔	Radikale Pelviglossektomie, transoraler Zugang, mit sonstiger Rekonstruktion	29.4x.99↔	Plastische Rekonstruktion am Pharynx, sonstige
25.4x.40↔	Radikale Pelviglossektomie, transmandibulärer Zugang, n.n.bez.	30.1x.00↔	Hemilaryngektomie, n.n.bez.
25.4x.41↔	Radikale Pelviglossektomie, transmandibulärer Zugang, ohne Rekonstruktion	30.1x.10↔	Hemilaryngektomie, supraglottisch horizontal
25.4x.42↔	Radikale Pelviglossektomie, transmandibulärer Zugang, Rekonstruktion mit lokaler Schleimhaut	30.1x.11↔	Hemilaryngektomie, supraglottisch mit Zungengrundresektion
25.4x.43↔	Radikale Pelviglossektomie, transmandibulärer Zugang, Rekonstruktion mit myokutanem Lappen	30.1x.99↔	Hemilaryngektomie, sonstige
25.4x.44↔	Radikale Pelviglossektomie, transmandibulärer Zugang, Rekonstruktion mit freiem mikrovaskulär-anastomosierten Transplantat	31.61↔	Naht einer Rissverletzung am Larynx
25.4x.49↔	Radikale Pelviglossektomie, transmandibulärer Zugang, mit sonstiger Rekonstruktion	31.62↔	Verschluss einer Larynxfistel
25.4x.50↔	Radikale Pelviglossomandibulektomie, n.n.bez.	31.63↔	Revision einer Laryngostomie
25.4x.51↔	Radikale Pelviglossomandibulektomie, ohne Rekonstruktion	31.64↔	Versorgung einer Larynxfraktur
25.4x.52↔	Radikale Pelviglossomandibulektomie, Rekonstruktion mit lokaler Schleimhaut	31.71↔	Naht einer Rissverletzung an der Trachea
25.4x.53↔	Radikale Pelviglossomandibulektomie, Rekonstruktion mit myokutanem Lappen	31.73↔	Verschluss einer anderen trachealen Fistel
25.4x.54↔	Radikale Pelviglossomandibulektomie, Rekonstruktion mit freiem mikrovaskulär-anastomosierten Transplantat	38.01↔	Inzision von intrakraniellen Gefässen
25.4x.59↔	Radikale Pelviglossomandibulektomie, mit sonstiger Rekonstruktion	38.31↔	Resektion von intrakraniellen Gefässen mit Anastomose
25.4x.99↔	Radikale Glossektomie, sonstige	38.61↔	Sonstige Exzision von intrakraniellen Gefässen
25.59.11↔	Reduktionsplastik der Zunge	38.81↔	Sonstiger chirurgischer Verschluss von intrakraniellen Gefässen
27.32.00↔	Ausgedehnte Exzision oder Destruktion von Läsion oder Gewebe am knöchernen Gaumen, n.n.bez.	76.01↔	Sequestrektomie an Gesichtsschädelknochen
27.32.10↔	Totale transorale Exstirpation von Läsion oder Gewebe am knöchernen Gaumen	76.31.00↔	Partielle Mandibulektomie, n.n.bez.
27.32.11↔	Radikale transmandibuläre Exzision [En-bloc-Resektion] von Läsion oder Gewebe am knöchernen Gaumen	76.31.10↔	Partielle Mandibulektomie ohne Rekonstruktion
27.32.12↔	Radikale transfaziale Exzision [En-bloc-Resektion] von Läsion oder Gewebe am knöchernen Gaumen	76.31.20↔	Partielle Mandibulektomie, Rekonstruktion mit mikrovaskulär- anastomosiertem Transplantat
27.32.99↔	Ausgedehnte Exzision oder Destruktion von Läsion oder Gewebe am knöchernen Gaumen, sonstige	76.31.21↔	Partielle Mandibulektomie, mit Kontinuitätsdurchtrennung und alloplastischer Rekonstruktion
27.56.10↔	Kleinflächiges Spalthauttransplantat an Lippe und Mund	76.31.29↔	Partielle Mandibulektomie mit sonstiger Rekonstruktion
27.56.20↔	Grossflächiges Spalthauttransplantat an Lippe und Mund	76.31.99↔	Partielle Mandibulektomie, sonstige
27.56.30↔	Kleinflächige heterologe Hauttransplantation an die Lippe	76.39.00↔	Partielle Ostektomie an anderen Gesichtsschädelknochen, n.n.bez.
27.56.40↔	Grossflächig heterologe Hauttransplantation an die Lippe	76.39.10↔	Partielle Ostektomie an anderen Gesichtsschädelknochen, Rekonstruktion mit mikrovaskulär-anastomosiertem Transplantat
		76.39.11↔	Partielle Ostektomie an anderen Gesichtsschädelknochen, Rekonstruktion von Weich- und Hartgewebe
		76.39.19↔	Partielle Ostektomie an anderen Gesichtsschädelknochen, sonstige Rekonstruktion
		76.39.99↔	Partielle Ostektomie an anderen Gesichtsschädelknochen, sonstige
		76.41.00↔	Totale Mandibulektomie mit gleichzeitiger Rekonstruktion, n.n.bez.
		76.41.10↔	Totale Mandibulektomie mit gleichzeitiger Rekonstruktion, Rekonstruktion mit mikrovaskulär-anastomosiertem Transplantat
		76.41.99↔	Totale Mandibulektomie mit gleichzeitiger Rekonstruktion, sonstige
		76.42↔	Sonstige totale Mandibulektomie
		76.43.00↔	Sonstige Rekonstruktion der Mandibula, n.n.bez.

76.43.10↔	Sonstige Rekonstruktion der Mandibula mit mikrovaskulär-anastomosiertem Transplantat	76.69.30↔	Osteotomie zur Verlagerung des Mittelgesichts in der Le-Fort-III-Ebene mit Distraction
76.43.11↔	Einsetzen eines CAD-Implantats an Mandibula, zur plastischen Rekonstruktion eines einfachen Defekts	76.69.40↔	Osteotomie zur Verlagerung des Mittelgesichts in der Le-Fort-III-Ebene, kombiniert mit Le-Fort-I-Ebene mit Distraction
76.43.12↔	Einsetzen eines CAD-Implantats an Mandibula, zur plastischen Rekonstruktion eines grossen oder komplexen Defekts	76.69.90↔	Sonstige Osteotomie zur Verlagerung des Mittelgesichts
76.43.99↔	Sonstige Rekonstruktion der Mandibula, sonstige	76.91.00↔	Knochentransplantat an Gesichtsschädelknochen, n.n.bez.
76.44.00↔	Totale Osteotomie an anderen Gesichtsschädelknochen mit gleichzeitiger Rekonstruktion, n.n.bez.	76.91.10↔	Transplantat an Gesichtsschädelknochen
76.44.10↔	Totale Osteotomie an anderen Gesichtsschädelknochen, Rekonstruktion mit mikrovaskulär-anastomosiertem Transplantat	76.91.11↔	Knochentransplantat an Gesichtsschädelknochen, gefässgestielt
76.44.11↔	Totale Osteotomie an anderen Gesichtsschädelknochen, Rekonstruktion mit nicht vaskularisiertem Transplantat	76.91.99↔	Knochentransplantat an Gesichtsschädelknochen, sonstige
76.44.19↔	Totale Osteotomie an anderen Gesichtsschädelknochen mit sonstiger Rekonstruktion	76.92.20↔	Einsetzen von CAD-Implantat an Gesichtsschädel ohne Beteiligung des Hirnschädels, bis zu 2 Regionen
76.44.99↔	Totale Osteotomie an anderen Gesichtsschädelknochen mit gleichzeitiger Rekonstruktion, sonstige	76.92.21↔	Einsetzen von CAD-Implantat an Gesichtsschädel ohne Beteiligung des Hirnschädels, ab 3 Regionen
76.45↔	Sonstige totale Osteotomie an anderen Gesichtsschädelknochen	76.92.30↔	Einsetzen eines CAD-Implantats an Maxilla, zur plastischen Rekonstruktion eines einfachen Defekts
76.46.00↔	Sonstige Rekonstruktion an anderen Gesichtsschädelknochen, n.n.bez.	76.92.31↔	Einsetzen eines CAD-Implantats an Maxilla, zur plastischen Rekonstruktion eines grossen oder komplexen Defekts
76.46.10↔	Sonstige Rekonstruktion an anderen Gesichtsschädelknochen mit mikrovaskulär-anastomosiertem Transplantat	86.74.20↔	Kleinflächige Verschiebe-Rotationsplastik am Kopf (außer Lippe und Mund)
76.46.99↔	Sonstige Rekonstruktion an anderen Gesichtsschädelknochen, sonstige	86.74.21↔	Kleinflächige Verschiebe-Rotationsplastik am Hals
76.5x.00↔	Temporomandibuläre Arthroplastik, n.n.bez.	86.74.22↔	Kleinflächige Verschiebe-Rotationsplastik an Schulter und Oberarm
76.5x.10↔	Kondylektomie am Kiefergelenk mit Rekonstruktion	86.74.23↔	Kleinflächige Verschiebe-Rotationsplastik am Unterarm
76.5x.19↔	Sonstige Kondylektomie am Kiefergelenk	86.74.25↔	Kleinflächige Verschiebe-Rotationsplastik an Brustwand und Rücken
76.5x.20↔	Diskoplastik am Kiefergelenk mit Rekonstruktion	86.74.26↔	Kleinflächige Verschiebe-Rotationsplastik an der Bauchregion
76.5x.29↔	Sonstige Diskoplastik am Kiefergelenk	86.74.27↔	Kleinflächige Verschiebe-Rotationsplastik an der Leisten- und Genitalregion
76.5x.30↔	Exstirpation des Discus articularis am Kiefergelenk mit Rekonstruktion	86.74.28↔	Kleinflächige Verschiebe-Rotationsplastik am Gesäss
76.5x.39↔	Sonstige Exstirpation des Discus articularis am Kiefergelenk	86.74.29↔	Kleinflächige Verschiebe-Rotationsplastik, an andere Lokalisationen
76.5x.40↔	Resektion am Tuberculum articulare des Kiefergelenks	86.74.2a↔	Kleinflächige Verschiebe-Rotationsplastik an Oberschenkel und Unterschenkel
76.5x.41↔	Plastische Rekonstruktion am Kiefergelenk	86.74.2b↔	Kleinflächige Verschiebe-Rotationsplastik am Fuss
76.5x.42↔	Gelenkstabilisierung (bewegungseinschränkend) des Kiefergelenks	86.74.30↔	Kleinflächige Transpositionsplastik am Kopf (außer Lippe und Mund)
76.5x.50↔	Arthroskopische Entfernung eines freien Gelenkkörpers am Kiefergelenk	86.74.31↔	Kleinflächige Transpositionsplastik am Hals
76.5x.59↔	Sonstige Entfernung eines freien Gelenkkörpers am Kiefergelenk	86.74.32↔	Kleinflächige Transpositionsplastik an Schulter und Oberarm
76.5x.60↔	Implantation einer Endoprothese am Kiefergelenk	86.74.33↔	Kleinflächige Transpositionsplastik am Unterarm
76.5x.61↔	Wechsel einer Endoprothese am Kiefergelenk	86.74.34↔	Kleinflächige Transpositionsplastik an Brustwand und Rücken
76.5x.70↔	Implantation einer Totalendoprothese am Kiefergelenk mit vorgefertigten Komponenten (L)	86.74.35↔	Kleinflächige Transpositionsplastik an der Bauchregion
76.5x.71↔	Implantation einer Totalendoprothese am Kiefergelenk mit CAD-CAM gefertigten Komponenten (L)	86.74.36↔	Kleinflächige Transpositionsplastik an der Leisten- und Genitalregion
76.5x.90↔	Sonstige temporomandibuläre Arthroplastik oder Diskoplastik am Kiefergelenk	86.74.37↔	Kleinflächige Transpositionsplastik am Gesäss
76.5x.99↔	Temporomandibuläre Arthroplastik, sonstige	86.74.38↔	Kleinflächige Transpositionsplastik an Oberschenkel und Unterschenkel
76.63.00↔	Osteoplastik [Osteotomie] am Corpus mandibulae, n.n.bez.	86.74.39↔	Kleinflächige Transpositionsplastik, an andere Lokalisationen
76.63.10↔	Osteoplastik [Osteotomie] im seitlichen Alveolarkambereich oder mit frontaler Kontinuitätsdurchtrennung der Mandibula ohne Distraction	86.74.3a↔	Kleinflächige Transpositionsplastik am Fuss
76.63.11↔	Osteoplastik [Osteotomie] im frontalen Alveolarkambereich oder mit Kontinuitätsdurchtrennung am horizontalen Mandibulaast ohne Distraction	86.74.40↔	Kleinflächige Insellappenplastik am Kopf (außer Lippe und Mund)
76.63.12↔	Osteoplastik [Osteotomie] zur Kinnverlagerung ohne Distraction	86.74.41↔	Kleinflächige Insellappenplastik am Hals
76.63.20↔	Verlagerung des Alveolarfortsatzes durch horizontale Distraction nach Osteotomie	86.74.42↔	Kleinflächige Insellappenplastik an Schulter und Oberarm
76.63.21↔	Verlagerung der Mandibula durch Distraction nach Osteotomie im horizontalen Mandibulaast	86.74.43↔	Kleinflächige Insellappenplastik am Unterarm
76.63.99↔	Osteoplastik [Osteotomie] am Corpus mandibulae, sonstige	86.74.44↔	Kleinflächige Insellappenplastik an Brustwand und Rücken
76.67↔	Reduktionsgenioplastik	86.74.45↔	Kleinflächige Insellappenplastik an der Bauchregion
76.68↔	Augmentationsgenioplastik	86.74.46↔	Kleinflächige Insellappenplastik an der Leisten- und Genitalregion
76.69.10↔	Osteotomie zur Verlagerung des Mittelgesichts in der Le-Fort-II- oder Le-Fort-III-Ebene ohne Distraction	86.74.47↔	Kleinflächige Insellappenplastik am Gesäss
76.69.20↔	Osteotomie zur Verlagerung des Mittelgesichts in der Le-Fort-II-Ebene mit Distraction	86.74.48↔	Kleinflächige Insellappenplastik an Oberschenkel und Unterschenkel
76.69.21↔	Osteotomie zur Verlagerung des Mittelgesichts in der Le-Fort-II-Ebene, kombiniert mit anderer Osteotomie mit Distraction	86.74.49↔	Kleinflächige Insellappenplastik, an andere Lokalisationen
		86.74.4a↔	Kleinflächige Insellappenplastik am Fuss
		86.74.99↔	Anbringen von gestieltem oder freiem Lappen an andere Lokalisationen, sonstige
		86.76.10↔	Grossflächige Dehnungsplastik am Kopf (ausser Lippe und Mund)
		86.76.11↔	Grossflächige Dehnungsplastik am Hals
		86.76.12↔	Grossflächige Dehnungsplastik an Schulter und Oberarm
		86.76.13↔	Grossflächige Dehnungsplastik am Unterarm
		86.76.14↔	Grossflächige Dehnungsplastik an Brustwand und Rücken
		86.76.15↔	Grossflächige Dehnungsplastik an der Bauchregion

86.76.16↔	Grossflächige Dehnungsplastik an der Leisten- und Genitalregion	86.77.19↔	Sonstige lokale Lappenplastik, an andere Lokalisationen
86.76.17↔	Grossflächige Dehnungsplastik am Gesäss	86.77.1a↔	Sonstige lokale Lappenplastik am Fuss
86.76.19↔	Grossflächige Dehnungsplastik, andere Lokalisation	86.78.10↔	Anbringen von freiem Lappen mit mikrovasculärer Anastomosierung am Kopf (außer Lippe und Mund)
86.76.1a↔	Grossflächige Dehnungsplastik an Oberschenkel und Unterschenkel	86.78.11↔	Anbringen von freiem Lappen mit mikrovasculärer Anastomosierung am Hals
86.76.1b↔	Grossflächige Dehnungsplastik am Fuss	86.78.12↔	Anbringen von freiem Lappen mit mikrovasculärer Anastomosierung an Schulter und Oberarm
86.76.20↔	Grossflächige Verschiebe-Rotationsplastik am Kopf (ausser Lippe und Mund)	86.78.13↔	Anbringen von freiem Lappen mit mikrovasculärer Anastomosierung am Unterarm
86.76.21↔	Grossflächige Verschiebe-Rotationsplastik am Hals	86.78.14↔	Anbringen von freiem Lappen mit mikrovasculärer Anastomosierung an Brustwand und Rücken
86.76.22↔	Grossflächige Verschiebe-Rotationsplastik an Schulter und Oberarm	86.78.15↔	Anbringen von freiem Lappen mit mikrovasculärer Anastomosierung an Bauchregion
86.76.23↔	Grossflächige Verschiebe-Rotationsplastik am Unterarm	86.78.16↔	Anbringen von freiem Lappen mit mikrovasculärer Anastomosierung an der Leisten- und Genitalregion
86.76.24↔	Grossflächige Verschiebe-Rotationsplastik an Brustwand und Rücken	86.78.17↔	Anbringen von freiem Lappen mit mikrovasculärer Anastomosierung am Gesäss
86.76.25↔	Grossflächige Verschiebe-Rotationsplastik an der Bauchregion	86.78.18↔	Anbringen von freiem Lappen mit mikrovasculärer Anastomosierung an der unteren Extremität
86.76.26↔	Grossflächige Verschiebe-Rotationsplastik an der Leisten- und Genitalregion	86.78.19↔	Anbringen von freiem Lappen mit mikrovasculärer Anastomosierung an andere Lokalisation
86.76.27↔	Grossflächige Verschiebe-Rotationsplastik am Gesäss	86.78.20↔	Anbringen von gestieltem regionalem Lappen oder gestieltem Fernlappen am Kopf (außer Lippe und Mund)
86.76.28↔	Grossflächige Verschiebe-Rotationsplastik an Oberschenkel und Unterschenkel	86.78.21↔	Anbringen von gestieltem regionalem Lappen oder gestieltem Fernlappen am Hals
86.76.29↔	Grossflächige Verschiebe-Rotationsplastik, andere Lokalisation	86.78.22↔	Anbringen von gestieltem regionalem Lappen oder gestieltem Fernlappen an Schulter und Oberarm
86.76.2a↔	Grossflächige Verschiebe-Rotationsplastik am Fuss	86.78.23↔	Anbringen von gestieltem regionalem Lappen oder gestieltem Fernlappen am Unterarm
86.76.30↔	Grossflächige Transpositionsplastik am Kopf (ausser Lippe und Mund)	86.78.24↔	Anbringen von gestieltem regionalem Lappen oder gestieltem Fernlappen an Brustwand und Rücken
86.76.31↔	Grossflächige Transpositionsplastik am Hals	86.78.25↔	Anbringen von gestieltem regionalem Lappen oder gestieltem Fernlappen an die Bauchregion
86.76.32↔	Grossflächige Transpositionsplastik an Schulter und Oberarm	86.78.26↔	Anbringen von gestieltem regionalem Lappen oder gestieltem Fernlappen an der Leisten- und Genitalregion
86.76.33↔	Grossflächige Transpositionsplastik am Unterarm	86.78.27↔	Anbringen von gestieltem regionalem Lappen oder gestieltem Fernlappen am Gesäss
86.76.34↔	Grossflächige Transpositionsplastik an Brustwand und Rücken	86.78.28↔	Anbringen von gestieltem regionalem Lappen oder gestieltem Fernlappen an der unteren Extremität
86.76.35↔	Grossflächige Transpositionsplastik an der Bauchregion	86.78.29↔	Anbringen von gestieltem regionalem Lappen oder gestieltem Fernlappen an andere Lokalisation
86.76.36↔	Grossflächige Transpositionsplastik an der Leisten- und Genitalregion	86.78.40↔	Anbringen von sonstigem gestielten oder freien Lappen am Kopf (außer Lippe und Mund)
86.76.37↔	Grossflächige Transpositionsplastik am Gesäss	86.78.41↔	Anbringen von sonstigem gestielten oder freien Lappen am Hals
86.76.38↔	Grossflächige Transpositionsplastik an Oberschenkel und Unterschenkel	86.78.42↔	Anbringen von sonstigem gestielten oder freien Lappen an Schulter und Oberarm
86.76.39↔	Grossflächige Transpositionsplastik, andere Lokalisation	86.78.43↔	Anbringen von sonstigem gestielten oder freien Lappen am Unterarm
86.76.3a↔	Grossflächige Transpositionsplastik am Fuss	86.78.44↔	Anbringen von sonstigem gestielten oder freien Lappen an Brustwand und Rücken
86.76.40↔	Grossflächige Insellappenplastik am Kopf (ausser Lippe und Mund)	86.78.45↔	Anbringen von sonstigem gestielten oder freien Lappen an die Bauchregion
86.76.41↔	Grossflächige Insellappenplastik am Hals	86.78.46↔	Anbringen von sonstigem gestielten oder freien Lappen an der Leisten- und Genitalregion
86.76.42↔	Grossflächige Insellappenplastik an Schulter und Oberarm	86.78.47↔	Anbringen von sonstigem gestielten oder freien Lappen am Gesäss
86.76.43↔	Grossflächige Insellappenplastik am Unterarm	86.78.48↔	Anbringen von sonstigem gestielten oder freien Lappen an der unteren Extremität
86.76.44↔	Grossflächige Insellappenplastik an Brustwand und Rücken	86.78.49↔	Anbringen von sonstigem gestielten oder freien Lappen an andere Lokalisation
86.76.45↔	Grossflächige Insellappenplastik an der Bauchregion		
86.76.46↔	Grossflächige Insellappenplastik an der Leisten- und Genitalregion		
86.76.47↔	Grossflächige Insellappenplastik am Gesäss		
86.76.48↔	Grossflächige Insellappenplastik an Oberschenkel und Unterschenkel		
86.76.49↔	Grossflächige Insellappenplastik, andere Lokalisation		
86.76.4a↔	Grossflächige Insellappenplastik am Fuss		
86.76.99↔	Anbringen von gestieltem oder freiem Lappen an anderen Lokalisationen, grossflächig, sonstige		
86.77.10↔	Sonstige lokale Lappenplastik am Kopf (außer Lippe und Mund)		
86.77.11↔	Sonstige lokale Lappenplastik am Hals		
86.77.12↔	Sonstige lokale Lappenplastik an Schulter und Oberarm		
86.77.13↔	Sonstige lokale Lappenplastik am Unterarm		
86.77.14↔	Sonstige lokale Lappenplastik an Brustwand und Rücken		
86.77.15↔	Sonstige lokale Lappenplastik an der Bauchregion		
86.77.16↔	Sonstige lokale Lappenplastik an der Leisten- und Genitalregion		
86.77.17↔	Sonstige lokale Lappenplastik am Gesäss		
86.77.18↔	Sonstige lokale Lappenplastik an Oberschenkel und Unterschenkel		

Prozedur D25-2

92.20↔	Infusion von flüssigem Radioisotop	92.22.01↔	Orthovoltstrahlentherapie, bis zu 2 Bestrahlungsfelder
92.21.00↔	Oberflächenstrahlentherapie, n.n.bez.	92.22.02↔	Orthovoltstrahlentherapie, mehr als 2 Bestrahlungsfelder
92.21.01↔	Oberflächenstrahlentherapie, bis zu 2 Bestrahlungsfelder	92.22.11↔	Intraoperative Röntgenstrahlentherapie, bis 300 kV
92.21.02↔	Oberflächenstrahlentherapie, mehr als 2 Bestrahlungsfelder	92.22.12↔	Intraoperative Röntgenstrahlentherapie, 300 kV - < 1 MV
92.22.00↔	Orthovoltstrahlentherapie, n.n.bez.	92.22.19↔	Intraoperative Röntgenstrahlentherapie, sonstige

92.23.00↔	Hochvoltstrahlentherapie, n.n.bez.	92.27.11↔	Implantation oder Einsetzen radioaktiver Elemente (Brachytherapie mit umschlossenen Radionukliden), intrauterin
92.23.01↔	Telekobaltgerät bis zu 2 Bestrahlungsfelder	92.27.12↔	Implantation oder Einsetzen radioaktiver Elemente (Brachytherapie mit umschlossenen Radionukliden), intravaginal
92.23.02↔	Telekobaltgerät 3 bis 4 Bestrahlungsfelder	92.27.13↔	Implantation oder Einsetzen radioaktiver Elemente (Brachytherapie mit umschlossenen Radionukliden), intrauterin und intravaginal kombiniert
92.23.03↔	Telekobaltgerät mehr als 4 Bestrahlungsfelder oder 3D-geplante Bestrahlung	92.27.21↔	Implantation oder Einsetzen radioaktiver Elemente (Brachytherapie mit umschlossenen Radionukliden), Körperoberfläche
92.23.08↔	Hochvoltstrahlentherapie, andere Isotope	92.27.22↔	Implantation oder Einsetzen radioaktiver Elemente (Brachytherapie mit umschlossenen Radionukliden), intrakavitär
92.23.09↔	Telekobaltgerät, sonstige	92.27.23↔	Implantation oder Einsetzen radioaktiver Elemente (Brachytherapie mit umschlossenen Radionukliden), intraluminal
92.24.00↔	Teleradiotherapie mit Photonen, Linearbeschleuniger, n.n.bez.	92.27.30↔	Implantation oder Einsetzen radioaktiver Elemente (Brachytherapie mit umschlossenen Radionukliden), Gefäss n.n.bez.
92.24.01↔	Teleradiotherapie mit Photonen, Linearbeschleuniger, Grossfeldbestrahlung	92.27.31↔	Implantation oder Einsetzen radioaktiver Elemente (Brachytherapie mit umschlossenen Radionukliden), Koronargefäss
92.24.02↔	Teleradiotherapie mit Photonen, Linearbeschleuniger, Halbkörperbestrahlung	92.27.39↔	Implantation oder Einsetzen radioaktiver Elemente (Brachytherapie mit umschlossenen Radionukliden), sonstiges Gefäss
92.24.03↔	Teleradiotherapie mit Photonen, Linearbeschleuniger, Ganzkörperbestrahlung	92.27.40↔	Implantation oder Einsetzen radioaktiver Elemente (Brachytherapie mit umschlossenen Radionukliden), intraoperativ
92.24.04↔	Teleradiotherapie mit Photonen, Linearbeschleuniger, Intraoperative Strahlentherapie	92.27.70↔	Radioaktive Moulagen, n.n.bez.
92.24.09↔	Teleradiotherapie mit Photonen, Linearbeschleuniger, sonstige	92.27.71↔	Radioaktive Moulagen, Konstruktion und Applikation von oberflächlichen radioaktiven Moulagen
92.24.11↔	Teleradiotherapie mit Photonen, Linearbeschleuniger, mit bildgestützter Einstellung, bis zu 2 Bestrahlungsfelder	92.27.72↔	Radioaktive Moulagen, Konstruktion und Applikation von nicht auf der Körperoberfläche verwendeten Applikatoren
92.24.12↔	Teleradiotherapie mit Photonen, Linearbeschleuniger, mit bildgestützter Einstellung, mehr als 2 Bestrahlungsfelder	92.27.73↔	Radioaktive Moulagen, Konstruktion und Applikation von Augenapplikatoren
92.24.13↔	Teleradiotherapie mit Photonen, Linearbeschleuniger, mit bildgestützter Einstellung, 3D-geplante Bestrahlung	92.27.79↔	Radioaktive Moulagen, sonstige
92.24.14↔	Teleradiotherapie mit Photonen, Linearbeschleuniger, mit bildgestützter Einstellung, intensitätsmodulierte Radiotherapie	92.28.00↔	Injektion, Instillation oder orale Gabe von Radioisotopen, n.n.bez.
92.24.21↔	Teleradiotherapie mit Photonen, Linearbeschleuniger, ohne bildgestützte Einstellung, bis zu 2 Bestrahlungsfelder:	92.28.01↔	Instillation von offenen Radionukliden in Gelenke
92.24.22↔	Teleradiotherapie mit Photonen, Linearbeschleuniger, ohne bildgestützte Einstellung, mehr als 2 Bestrahlungsfelder	92.28.02↔	Radiojodtherapie bis 1,2 GBq I-131, ohne Gabe von rekombinantem Thyreotropin (rh-TSH)
92.24.23↔	Teleradiotherapie mit Photonen, Linearbeschleuniger, ohne bildgestützte Einstellung, 3D-geplante Bestrahlung	92.28.03↔	Radiojodtherapie bis 1,2 GBq I-131, mit Gabe von rekombinantem Thyreotropin (rh-TSH)
92.24.24↔	Teleradiotherapie mit Photonen, Linearbeschleuniger, ohne bildgestützte Einstellung, intensitätsmodulierte Radiotherapie	92.28.04↔	Radiojodtherapie über 1,2 bis unter 5 GBq I-131, ohne Gabe von rekombinantem Thyreotropin (rh-TSH)
92.24.30↔	Teleradiotherapie mit Photonen, hochkomplexe Radiotherapie mit spezialisierter Ausstattung	92.28.05↔	Radiojodtherapie über 1,2 bis unter 5 GBq I-131, mit Gabe von rekombinantem Thyreotropin (rh-TSH)
92.25.00↔	Teleradiotherapie mit Elektronen, Linearbeschleuniger, n.n.bez.	92.28.06↔	Radiojodtherapie mit 5 und mehr GBq I-131, ohne Gabe von rekombinantem Thyreotropin (rh-TSH)
92.25.01↔	Teleradiotherapie mit Elektronen, Linearbeschleuniger, Grossfeldbestrahlung	92.28.07↔	Radiojodtherapie mit 5 und mehr GBq I-131, mit Gabe von rekombinantem Thyreotropin (rh-TSH)
92.25.02↔	Teleradiotherapie mit Elektronen, Linearbeschleuniger, Halbkörperbestrahlung	92.28.11↔	Therapie mit offenen Radionukliden bei Knochenmetastasen
92.25.03↔	Teleradiotherapie mit Elektronen, Linearbeschleuniger, Ganzkörperbestrahlung	92.28.13↔	Radiorezeptortherapie mit DOTA-konjugierten Somatostatin-Analoga
92.25.04↔	Teleradiotherapie mit Elektronen, Linearbeschleuniger, Intraoperative Strahlentherapie	92.28.20↔	Radioimmuntherapie mit 90Y-Ibritumomab-Tiuxetan, parenteral
92.25.09↔	Teleradiotherapie mit Elektronen, Linearbeschleuniger, sonstige	92.28.21↔	Gabe von Jod-131-MIBG (Metajodbenzylguanidin) parenteral
92.25.11↔	Teleradiotherapie mit Elektronen, Linearbeschleuniger, mit bildgestützter Einstellung	92.28.22↔	Radioimmuntherapie mit Iod 131 [I-131] tositumomab, parenteral
92.25.12↔	Teleradiotherapie mit Elektronen, Linearbeschleuniger, mit bildgestützter Einstellung, bis zu 2 Bestrahlungsfelder	92.28.31↔	Selektive intravaskuläre Radiochemoembolisation mit I-131-Lipiodol
92.25.13↔	Teleradiotherapie mit Elektronen, Linearbeschleuniger, mit bildgestützter Einstellung, mehr als 2 Bestrahlungsfelder	92.28.32↔	Selektive intravaskuläre Radionuklidtherapie (SIRT) durch Embolisation von Yttrium-90-markierten Mikrosphären
92.25.14↔	Teleradiotherapie mit Elektronen, Linearbeschleuniger, mit bildgestützter Einstellung, 3D-geplante Bestrahlung	92.28.33↔	Endovaskuläre Brachytherapie mit Rhenium-188
92.25.15↔	Teleradiotherapie mit Elektronen, Linearbeschleuniger, mit bildgestützter Einstellung, intensitätsmodulierte Radiotherapie	92.28.99↔	Injektion, Instillation oder orale Gabe von Radioisotopen, sonstige
92.25.21↔	Teleradiotherapie mit Elektronen, Linearbeschleuniger, ohne bildgestützte Einstellung, bis zu 2 Bestrahlungsfelder	92.29.00↔	Brachytherapie mit umschlossenen Radionukliden, n.n. bez.
92.25.22↔	Teleradiotherapie mit Elektronen, Linearbeschleuniger, ohne bildgestützte Einstellung, mehr als 2 Bestrahlungsfelder	92.29.09↔	Brachytherapie mit umschlossenen Radionukliden, sonstige
92.25.23↔	Teleradiotherapie mit Elektronen, Linearbeschleuniger, ohne bildgestützte Einstellung, 3D-geplante Bestrahlung	92.29.11↔	Interstitielle Brachytherapie mit Implantation von entfernbaren Strahlern in einer Ebene, niedrige Dosisleistung
92.25.24↔	Teleradiotherapie mit Elektronen, Linearbeschleuniger, ohne bildgestützte Einstellung, intensitätsmodulierte Radiotherapie	92.29.12↔	Interstitielle Brachytherapie mit Implantation von entfernbaren Strahlern in einer Ebene, gepulste Dosisleistung (Pulsed dose rate)
92.26.00↔	Teleradiotherapie mit anderen Partikelstrahlen, n.n.bez.	92.29.13↔	Interstitielle Brachytherapie mit Implantation von entfernbaren Strahlern in einer Ebene, hohe Dosisleistung
92.26.99↔	Teleradiotherapie mit anderen Partikelstrahlen, sonstige	92.29.19↔	Interstitielle Brachytherapie mit Implantation von entfernbaren Strahlern in einer Ebene, sonstige
92.27.00↔	Implantation oder Einsetzen radioaktiver Elemente (Brachytherapie mit umschlossenen Radionukliden), Körperoberfläche, sonstiger oder n.n.bez. Applikationsort		
92.27.10↔	Implantation oder Einsetzen radioaktiver Elemente (Brachytherapie mit umschlossenen Radionukliden), weibliche Geschlechtsorgane, n.n.bez.		

92.29.21↔	Interstitielle Brachytherapie mit Volumenimplantation von entfernbaren Strahlern in mehreren Ebenen, niedrige Dosisleistung	92.30.20↔	Stereotaktische Bestrahlung, einzeitig, zerebral, intensitätsmodulierte Radiotherapie
92.29.22↔	Interstitielle Brachytherapie mit Volumenimplantation von entfernbaren Strahlern in mehreren Ebenen, gepulste Dosisleistung (Pulsed dose rate)	92.30.21↔	Stereotaktische Bestrahlung, einzeitig, zerebral, intensitätsmodulierte Bogenbestrahlung (IMAT)
92.29.23↔	Interstitielle Brachytherapie mit Volumenimplantation von entfernbaren Strahlern in mehreren Ebenen, hohe Dosisleistung	92.30.22↔	Stereotaktische Bestrahlung, einzeitig, zerebral, bildgestützte Einstellung
92.29.24↔	Brachytherapie mit Implantation von entfernbaren Strahlern in mehreren Ebenen, hohe Dosisleistung, intraoperativ	92.30.30↔	Stereotaktische Bestrahlung, einzeitig, extrazerebral, intensitätsmodulierte Radiotherapie
92.29.29↔	Interstitielle Brachytherapie mit Volumenimplantation von entfernbaren Strahlern in mehreren Ebenen, sonstige	92.30.31↔	Stereotaktische Bestrahlung, einzeitig, extrazerebral, intensitätsmodulierte Bogenbestrahlung (IMAT)
92.29.31↔	Interstitielle Brachytherapie mit Implantation von permanenten Strahlern, bis zu 10 Quellen	92.30.32↔	Stereotaktische Bestrahlung, einzeitig, extrazerebral, bildgestützte Einstellung
92.29.32↔	Interstitielle Brachytherapie mit Implantation von permanenten Strahlern, von 10 bis 15 Quellen	92.30.99↔	Stereotaktische Bestrahlung, einzeitig, sonstige
92.29.33↔	Interstitielle Brachytherapie mit Implantation von permanenten Strahlern, von 16 bis 20 Quellen	92.31.00↔	Radiochirurgie mit Photonen n.n. bez., zerebral
92.29.34↔	Interstitielle Brachytherapie mit Implantation von permanenten Strahlern, von 21 bis 25 Quellen	92.31.10↔	Radiochirurgie mit Photonen n.n. bez., extrazerebral
92.29.35↔	Interstitielle Brachytherapie mit Implantation von permanenten Strahlern, von 26 bis bis 30 Quellen	92.32.00↔	Mehrquellige Photon-Radiochirurgie, n.n.bez.
92.29.36↔	Interstitielle Brachytherapie mit Implantation von permanenten Strahlern, von 31 bis bis 35 Quellen	92.32.01↔	Mehrquellige Photon-Radiochirurgie, Gamma-knife
92.29.37↔	Interstitielle Brachytherapie mit Implantation von permanenten Strahlern, von 36 bis bis 40 Quellen	92.33.00↔	Teilchen-Radiochirurgie, n.n.bez.
92.29.38↔	Interstitielle Brachytherapie mit Implantation von permanenten Strahlern, von 41 bis bis 45 Quellen	92.33.01↔	Andere Hochvoltstrahlentherapie, stereotaktische Bestrahlung, einzeitig, zerebral
92.29.39↔	Interstitielle Brachytherapie mit Implantation von permanenten Strahlern, von 46 bis bis 50 Quellen	92.33.11↔	Andere Hochvoltstrahlentherapie, stereotaktische Bestrahlung, einzeitig, extrazerebral
92.29.3a↔	Interstitielle Brachytherapie mit Implantation von permanenten Strahlern, von 51 bis bis 55 Quellen	92.39.00↔	Sonstige stereotaktische Radiochirurgie, n.n.bez.
92.29.3b↔	Interstitielle Brachytherapie mit Implantation von permanenten Strahlern, von 56 bis bis 60 Quellen	92.39.01↔	Andere Hochvoltstrahlentherapie, stereotaktische Bestrahlung, fraktioniert, zerebral, n.n.bez.
92.29.3c↔	Interstitielle Brachytherapie mit Implantation von permanenten Strahlern, von 61 bis bis 65 Quellen	92.39.11↔	Andere Hochvoltstrahlentherapie, stereotaktische Bestrahlung, fraktioniert, extrazerebral, n.n.bez.
92.29.3d↔	Interstitielle Brachytherapie mit Implantation von permanenten Strahlern, von 66 bis bis 70 Quellen	92.39.20↔	Andere Hochvoltstrahlentherapie, stereotaktische Bestrahlung, fraktioniert, zerebral, intensitätsmodulierte Radiotherapie
92.29.3e↔	Interstitielle Brachytherapie mit Implantation von permanenten Strahlern, mehr als 70 Quellen	92.39.21↔	Andere Hochvoltstrahlentherapie, stereotaktische Bestrahlung, fraktioniert, zerebral, intensitätsmodulierte Bogenbestrahlung (IMAT)
92.29.40↔	Brachytherapie mit Oberflächenapplikatoren, n.n.bez.	92.39.22↔	Andere Hochvoltstrahlentherapie, stereotaktische Bestrahlung, fraktioniert, zerebral, bildgestützte Einstellung
92.29.49↔	Brachytherapie mit Oberflächenapplikatoren, sonstige	92.39.29↔	Andere Hochvoltstrahlentherapie, stereotaktische Bestrahlung, fraktioniert, zerebral, sonstige
92.29.51↔	Entfernung von umschlossenen Radionukliden oder inaktiven Applikatoren unter Anästhesie	92.39.30↔	Andere Hochvoltstrahlentherapie, stereotaktische Bestrahlung, fraktioniert, extrazerebral, intensitätsmodulierte Radiotherapie
92.30.00↔	Stereotaktische Bestrahlung, einzeitig, n.n.bez.	92.39.31↔	Andere Hochvoltstrahlentherapie, stereotaktische Bestrahlung, fraktioniert, extrazerebral, intensitätsmodulierte Bogenbestrahlung (IMAT)
92.30.01↔	Stereotaktische Bestrahlung, einzeitig, zerebral, n.n.bez.	92.39.32↔	Andere Hochvoltstrahlentherapie, stereotaktische Bestrahlung, fraktioniert, extrazerebral, bildgestützte Einstellung
92.30.02↔	Stereotaktische Bestrahlung, einzeitig, extrazerebral, n.n.bez.	92.39.39↔	Andere Hochvoltstrahlentherapie, stereotaktische Bestrahlung, fraktioniert, extrazerebral, sonstige
		92.41↔	Intraoperative Strahlentherapie mit Elektronen

Prozedur D25-3

01.12.00↔	Offene Biopsie an den Hirnhäuten, n.n.bez.	01.24.15↔	Sonstige Kraniotomie, Entfernung eines Fremdkörpers aus Schädelknochen oder Epiduralraum
01.12.10↔	Stereotaktische offene Biopsie an den Hirnhäuten	01.24.16↔	Sonstige Kraniotomie, sonstige Drainage epiduraler Flüssigkeit oder aus sonstigen Gründen
01.12.99↔	Offene Biopsie an den Hirnhäuten, sonstige	01.24.20↔	Kraniotomie der Kalotte als Zugang, n.n.bez.
01.14.00↔	Offene Biopsie am Gehirn, n.n.bez.	01.24.21↔	Bohrlochtrepation der Kalotte als Zugang
01.14.10↔	Stereotaktische offene Biopsie am Gehirn	01.24.22↔	Stereotaktisch geführte Schädelöffnung über die Kalotte als Zugang
01.14.99↔	Offene Biopsie am Gehirn, sonstige	01.24.29↔	Kraniotomie der Kalotte als Zugang, sonstige
01.15↔	Biopsie am Schädel	01.24.30↔	Zugang zur Schädelbasis, n.n.bez.
01.21↔	Inzision und Drainage an den kranialen Sinus	01.24.31↔	Zugang zur Schädelbasis, transoral
01.22↔	Entfernen der Elektrode(n) eines intrakraniellen Neurostimulators	01.24.32↔	Zugang zur Schädelbasis, transoral mit Spaltung des weichen Gaumens
01.24.00↔	Sonstige Kraniotomie, n.n.bez.	01.24.33↔	Zugang zur Schädelbasis, transoral mit Spaltung des weichen und harten Gaumens
01.24.10↔	Sonstige Kraniotomie mit Dekompression	01.24.34↔	Zugang zur Schädelbasis, transsphenoidal
01.24.11↔	Sonstige Kraniotomie zur Entleerung eines epiduralen Hämatoms	01.24.35↔	Zugang zur Schädelbasis, transethmoidal
01.24.12↔	Sonstige Kraniotomie zur Entleerung eines epiduralen Epyems	01.24.36↔	Zugang zur Schädelbasis, transmastoidal
01.24.13↔	Sonstige Kraniotomie, Einlegen von alloplastischem Material oder Medikamententrägers in den Schädelknochen oder Epiduralraum	01.24.37↔	Zugang zur Schädelbasis, translabrynthär
01.24.14↔	Sonstige Kraniotomie, Entfernung von alloplastischem Material oder Medikamententrägers aus Schädelknochen oder Epiduralraum	01.24.38↔	Zugang zur Schädelbasis, transpyramidal
		01.24.39↔	Zugang zur Schädelbasis, sonstige
		01.24.3a↔	Zugang zur Schädelbasis, transkondylär

01.24.3b↔	Zugang zur Schädelbasis, transorbital	01.52.00↔	Hemisphärektomie, n.n.bez.
01.24.3c↔	Zugang zur Schädelbasis, mit Le-Fort-I-Osteotomie	01.52.10↔	Hemisphärektomie, hirneigenes intrazerebrales Tumorgewebe
01.24.3d↔	Zugang zur Schädelbasis, transnasal-transcribiform	01.52.11↔	Hemisphärektomie, nicht hirneigenes intrazerebrales Tumorgewebe
01.24.3e↔	Zugang zur Schädelbasis, transnasal-transclival		
01.24.3f↔	Zugang zur Schädelbasis, transoral-transclival	01.52.99↔	Hemisphärektomie, sonstige
01.24.3g↔	Zugang zur Schädelbasis, transnasal-transpterygoidal	01.53.00↔	Lobektomie am Gehirn, n.n.bez.
01.24.99↔	Sonstige Kraniotomie, sonstige	01.53.10↔	Lobektomie am Gehirn, hirneigenes intrazerebrales Tumorgewebe
01.25.00↔	Sonstige Kraniektomie, n.n.bez.	01.53.11↔	Lobektomie am Gehirn, nicht hirneigenes intrazerebrales Tumorgewebe
01.25.10↔	Sonstige Kraniektomie mit Dekompression	01.53.99↔	Lobektomie am Gehirn, sonstige
01.25.11↔	Sonstige Kraniektomie zur Entleerung eines epiduralen Hämatoms	01.59.00↔	Sonstige Exzision oder Destruktion von Läsion oder Gewebe am Gehirn, n.n.bez.
01.25.12↔	Sonstige Kraniektomie zur Entleerung eines epiduralen Empyems	01.59.10↔	Sonstige Exzision von hirneigenem intrazerebralem Tumorgewebe am Gehirn
01.25.13↔	Sonstige Kraniektomie zur Entfernung eines Fremdkörpers aus Schädelknochen oder Epiduralraum	01.59.11↔	Sonstige Exzision von nicht hirneigenem intrazerebralem Tumorgewebe am Gehirn
01.25.14↔	Sonstige Kraniektomie mit Einlegen von alloplastischem Material oder eines Medikamententrägers in den Schädelknochen oder Epiduralraum	01.59.12↔	Sonstige Exzision von Läsion oder Gewebe am Gehirn, Débridement einer Kontusion am Gehirn
01.25.19↔	Sonstige Kraniektomie zur Drainage epiduraler Flüssigkeit oder aus sonstigen Gründen	01.59.19↔	Sonstige Exzision von Läsion oder Gewebe am Gehirn, sonstige
01.25.20↔	Sonstige Kraniektomie, Rekraniektomie mit Einbringen einer Drainage	01.59.20↔	Sonstige Destruktion von hirneigenem intrazerebralem Tumorgewebe am Gehirn
01.25.21↔	Sonstige Kraniektomie, Rekraniektomie zur Entfernung von alloplastischem Material oder eines Medikamententrägers aus dem Schädelknochen oder Epiduralraumes	01.59.21↔	Sonstige Destruktion von nicht hirneigenem intrazerebralem Tumorgewebe am Gehirn
01.25.99↔	Sonstige Kraniektomie, sonstige	01.59.29↔	Sonstige Destruktion von Läsion oder Gewebe am Gehirn, sonstige
01.26↔	Einsetzen und Ersetzen eines Katheters in die Schädelhöhle oder Hirngewebe	01.59.99↔	Sonstige Exzision oder Destruktion von Läsion oder Gewebe am Gehirn, sonstige
01.28↔	Einsetzen von intrakraniellen Katheter(n) via Bohrloch(löcher)	01.6x.10↔	Exzision und Destruktion von Tumorgewebe an der Schädelbasis
01.29.00↔	Revision (ohne Ersetzen) von Katheter(n) aus Schädelhöhle oder Hirngewebe, n.n.bez.	01.6x.11↔	Exzision und Destruktion von Tumorgewebe an der Kalotte
01.29.10↔	Stereotaktische Revision (ohne Ersetzen) von intrazerebralen Kathetern zur intraventrikulären Infusion	01.6x.20↔	Exzision und Destruktion vom sonstigem erkrankten Gewebe an der Schädelbasis
01.29.99↔	Revision (ohne Ersetzen) von Katheter(n) aus Schädelhöhle oder Hirngewebe, sonstige	01.6x.21↔	Exzision und Destruktion von sonstigem erkrankten Gewebe an der Kalotte
01.31.00↔	Inzision an den Hirnhäuten, n.n.bez.	01.6x.22↔	Exzision und Destruktion von sonstigem erkrankten Gewebe an der Kalotte mit Hirnhäuten
01.31.10↔	Inzision an den Hirnhäuten zur Entleerung eines subduralen Hämatoms (Hygroms)	02.01↔	Eröffnen einer Schädelnaht
01.31.11↔	Inzision an den Hirnhäuten zur Entleerung eines subduralen Empyems	02.02↔	Elevation von Frakturfragmenten vom Schädel
01.31.20↔	Inzision an den Hirnhäuten zur Drainage von subduraler und subarachnoidaler Flüssigkeit	02.03↔	Bildung eines Schädelknochenlappens
01.31.99↔	Inzision an den Hirnhäuten, sonstige	02.04.00↔	Knochen transplantation an den Schädel, n.n.bez.
01.39.00↔	Sonstige Inzision am Gehirn, n.n.bez.	02.04.10↔	Knochen transplantation an den Schädel, Schädeldach
01.39.10↔	Sonstige Inzision am Gehirn zur Entleerung eines intrazerebralen Hämatoms	02.04.99↔	Knochen transplantation an den Schädel, sonstige
01.39.11↔	Sonstige Inzision am Gehirn zur Entleerung eines intrazerebralen Abszesses	02.05.00↔	Einsetzen einer Schädelknochenplatte, n.n.bez.
01.39.19↔	Sonstige Inzision am Gehirn, Entleerung von sonstiger intrazerebraler Flüssigkeit	02.05.10↔	Einsetzen eines CAD-Implantats an Hirnschädel ohne Beteiligung des Gesichtsschädels, einfacher Defekt
01.39.20↔	Sonstige Inzision am Gehirn, Stereotaktische Entleerung eines intrakraniellen Hämatoms	02.05.11↔	Einsetzen eines CAD-Implantats an Hirnschädel ohne Beteiligung des Gesichtsschädels, grosser oder komplexer Defekt
01.39.21↔	Sonstige Inzision am Gehirn, Stereotaktische Entleerung eines intrakraniellen Abszesses	02.05.20↔	Einsetzen eines CAD-Implantats an Hirnschädel mit Beteiligung von Orbita, Temporalregion oder frontalem Sinus, bis zu 2 Regionen
01.39.29↔	Sonstige Inzision am Gehirn, Stereotaktische Entleerung sonstiger intrakranieller Flüssigkeit	02.05.30↔	Einsetzen eines CAD-Implantats an Hirnschädel mit Beteiligung multipler Regionen des Gesichtsschädels, ab 3 Regionen
01.39.30↔	Sonstige Inzision am Gehirn, Entfernung eines intrazerebralen Fremdkörpers	02.05.41↔	Wiedereinsetzen einer autologen Schädelknochenplatte
01.39.40↔	Anlegen einer externen Drainage am Liquorsystem (z.B. ventrikulär, zisternal, subdural)	02.05.99↔	Einsetzen einer Schädelknochenplatte, sonstige
01.39.41↔	Anlegen eines Reservoirs am Liquorsystem (z.B. ventrikulär, zisternal, subdural)	02.06.00↔	Sonstige Osteoplastik am Schädel, n.n.bez.
01.39.42↔	Entfernen eines Reservoirs am Liquorsystem (z.B. ventrikulär, zisternal, subdural)	02.06.10↔	Frontoorbitale Kranioplastik zur Verlagerung
01.39.50↔	Entfernung eines intrakraniellen Implantats	02.06.20↔	Rekonstruktion des Hirnschädels ohne Beteiligung des Gesichtsschädels, mit einfachem Implantat (Knochenzement, alloplastisches Material)
01.39.99↔	Sonstige Inzision am Gehirn, sonstige	02.06.30↔	Rekonstruktion von Hirn- und Gesichtsschädel, mit einfachem Implantat (Knochenzement, alloplastisches Material)
01.41↔	Operationen am Thalamus	02.06.99↔	Sonstige Osteoplastik am Schädel (Kranioplastik), sonstige
01.42↔	Operationen am Globus pallidum	02.07↔	Entfernen einer Schädelknochenplatte
01.51.00↔	Exzision von Läsion oder Gewebe an den Hirnhäuten, n.n.bez.	02.11↔	Einfache Naht an der Dura mater des Gehirns
01.51.10↔	Exzision von Tumorgewebe an den Hirnhäuten mit Präparation von infiltriertem Nachbargewebe	02.12.00↔	Sonstige Rekonstruktion an den Hirnhäuten, n.n.bez.
01.51.99↔	Exzision von Läsion oder Gewebe an den Hirnhäuten, sonstige	02.12.10↔	Sonstige Rekonstruktion an den Hirnhäuten ohne Kranioplastik
		02.12.20↔	Sonstige Rekonstruktion an den Hirnhäuten mit Kranioplastik
		02.12.21↔	Sonstige Duraplastik mit Kranioplastik an der Konvexität
		02.12.22↔	Sonstige Duraplastik mit Kranioplastik am kraniozervikalen Übergang

02.12.31↔	Duraplastik an der Frontobasis mit gestieltem Lappen	04.79.11↔	Transplantation und Transposition des Plexus brachialis mit epineuraler Naht
02.12.99↔	Sonstige Rekonstruktion an den Hirnhäuten, sonstige	04.79.12↔	Transplantation und Transposition von Nerven der Schulter mit epineuraler Naht
02.13↔	Ligatur eines Gefäßes der Hirnhäute	04.79.13↔	Transplantation und Transposition eines Nerven des Armes und der Hand mit epineuraler Naht
02.14↔	Exzision am Plexus chorioideus	04.79.14↔	Transplantation und Transposition von Nerven des Rumpfes und der unteren Extremität mit epineuraler Naht
02.2↔	Ventrikulostomie	04.79.19↔	Transplantation und Transposition eines sonstigen Nervens mit epineuraler Naht
02.31↔	Ventrikelshunt zu Strukturen in Kopf und Hals	04.79.20↔	Transplantation und Transposition eines Nerven mit interfazikulärer Naht
02.32↔	Ventrikelshunt zum Kreislaufsystem	04.79.21↔	Transplantation und Transposition eines extrakraniellen Hirnnerven mit interfazikulärer Naht
02.33↔	Ventrikelshunt zur Thoraxhöhle	04.79.22↔	Transplantation und Transposition des Plexus brachialis mit interfazikulärer Naht
02.34↔	Ventrikelshunt zu Bauchhöhle und Bauchorganen	04.79.23↔	Transplantation und Transposition von Nerven der Schulter mit interfazikulärer Naht
02.35↔	Ventrikelshunt zum Harnwegssystem	04.79.24↔	Transplantation und Transposition eines Nerven des Armes und der Hand mit interfazikulärer Naht
02.39↔	Sonstige Operationen zum Einrichten einer Ventrikeldrainage	04.79.25↔	Transplantation und Transposition von Nerven des Rumpfes und der unteren Extremität mit interfazikulärer Naht
02.41.00↔	Spülung und Exploration eines Ventrikelshunts, n.n.bez.	04.79.29↔	Transplantation und Transposition eines sonstigen Nerven mit interfazikulärer Naht
02.41.10↔	Spülung und Exploration eines Ventrikelshunts, zentraler Teil	04.79.99↔	Sonstige Neuroplastik, sonstige
02.41.20↔	Spülung und Exploration eines Ventrikelshunts, peripherer Teil	07.62↔	Partielle Exzision an der Hypophyse, transsphenoidaler Zugang
02.41.99↔	Spülung und Exploration eines Ventrikelshunts, sonstige	07.65↔	Totale Exzision der Hypophyse, transsphenoidaler Zugang
02.42.00↔	Ersetzen eines Ventrikelshunts, n.n.bez.	16.51.00↔	Exenteration der Orbita mit Entfernen benachbarter Strukturen, n.n.bez.
02.42.10↔	Ersetzen eines Ventrikelshunts, zentraler Teil	16.51.10↔	Exenteration der Orbita mit Entfernen benachbarter Strukturen, mit Erhalt der Lidhaut
02.42.20↔	Ersetzen eines Ventrikelshunts, peripherer Teil	16.51.11↔	Exenteration der Orbita mit Entfernen benachbarter Strukturen, ohne Erhalt der Lidhaut
02.42.99↔	Ersetzen eines Ventrikelshunts, sonstige	16.51.99↔	Sonstige Exenteration der Orbita mit Entfernen benachbarter Strukturen
02.43↔	Entfernen eines Ventrikelshunts	16.52.00↔	Exenteration der Orbita mit therapeutischem Entfernen von Orbitaknochen, n.n.bez.
02.91↔	Lösung von kortikalen Adhäsionen	16.52.10↔	Exenteration der Orbita mit therapeutischem Entfernen von Orbitaknochen, mit Erhalt der Lidhaut
02.92↔	Plastische Rekonstruktion am Gehirn	16.52.11↔	Exenteration der Orbita mit therapeutischem Entfernen von Orbitaknochen, ohne Erhalt der Lidhaut
02.93.00↔	Implantation oder Ersetzen der Elektrode(n) eines intrakraniellen Neurostimulators, n.n.bez.	16.52.99↔	Sonstige Exenteration der Orbita mit therapeutischem Entfernen von Orbitaknochen
02.93.10↔	Implantation oder Ersetzen von temporären Mikroelektroden zur monolokulären Ableitung und Stimulation	16.59.00↔	Sonstige Exenteration der Orbita, n.n.bez.
02.93.11↔	Implantation oder Ersetzen von temporären Mikroelektroden zur multilokulären Ableitung und Stimulation	16.59.10↔	Sonstige Exenteration der Orbita, mit Erhalt der Lidhaut
02.93.20↔	Implantation oder Ersetzen von permanenten Mikroelektroden zur monolokulären Ableitung und Stimulation	16.59.11↔	Sonstige Exenteration der Orbita, ohne Erhalt der Lidhaut
02.93.21↔	Implantation oder Ersetzen von permanenten Mikroelektroden zur multilokulären Ableitung und Stimulation	16.59.99↔	Sonstige Exenteration der Orbita, sonstige
02.93.99↔	Implantation oder Ersetzen der Elektrode(n) eines intrakraniellen Neurostimulators, sonstige	21.72↔	Offene Reposition einer Nasenfraktur
02.99.10↔	Stereotaktische Eingriffe am Liquorsystem	22.79.00↔	Rekonstruktion einer Nasennebenhöhle, n.n.bez.
02.99.11↔	Stereotaktische Implantation und Explantation von radioaktivem Material als selbständiger Eingriff	22.79.10↔	Rekonstruktion des Stirnbeins
02.99.12↔	Stereotaktische Implantation von Gewebe an Schädel, Gehirn und Hirnhäuten	22.79.11↔	Rekonstruktion oder Kranielisation einer Stirnhöhlenwand
02.99.13↔	Stereotaktische Instillation von Medikamenten als selbständiger Eingriff	22.79.19↔	Sonstige Rekonstruktion einer Nasennebenhöhle
02.99.14↔	Stereotaktische Implantation, Revision oder Wechsel von intrazerebralen Kathetern zur intraventrikulären Infusion	23.6↔	Prothetisches Zahnimplantat
02.99.20↔	Umwandlung eines Liquorshunts (oder Hirnwasserableitung) in eine Mehrfachableitung	24.0↔	Inzision an Zahnfleisch und Alveolarkamm
02.99.29↔	Sonstige Revision und Entfernung von Liquorableitungen	24.11.00↔	Biopsie am Zahnfleisch, n.n.bez.
02.99.30↔	Implantation oder Wechsel einer intrakraniellen Messsonde	24.11.20↔	Offene Biopsie (mit Inzision) am Zahnfleisch
02.99.31↔	Revision (ohne Wechsel) einer intrakraniellen Messsonde	24.11.99↔	Biopsie am Zahnfleisch, sonstige
02.99.40↔	Implantation oder Wechsel einer Neuroprothese	24.12.00↔	Biopsie an einer Zahnalveole, n.n.bez.
02.99.41↔	Revision (ohne Wechsel) einer Neuroprothese	24.12.20↔	Offene Biopsie (mit Inzision) an einer Zahnalveole
02.99.50↔	Implantation und Entfernung eines Katheter-Ballon-Systems zur intrazerebralen Brachytherapie	24.12.99↔	Biopsie an einer Zahnalveole, sonstige
02.99.70↔	Revision (ohne Ersetzen) der Elektroden eines intrakraniellen Neurostimulators, n.n.bez.	24.2x.00↔	Gingivaplastik, n.n.bez.
02.99.71↔	Revision (ohne Ersetzen) der Elektroden eines intrakraniellen Neurostimulators, stereotaktisch, permanentes Einzelelektrodensystem zur Dauerstimulation	24.2x.10↔	Gingivaplastik mit Transplantat oder Implantat
02.99.72↔	Revision (ohne Ersetzen) der Elektroden eines intrakraniellen Neurostimulators, stereotaktisch, permanentes Mehrelektrodensystem zur Dauerstimulation	24.2x.99↔	Gingivaplastik, sonstige
02.99.79↔	Revision (ohne Ersetzen) der Elektroden eines intrakraniellen Neurostimulators, sonstige	24.31↔	Exzision von Läsion oder Gewebe am Zahnfleisch
02.99.90↔	Sonstige stereotaktische Operationen an Schädel, Gehirn und Hirnhäuten	24.4x.00↔	Exzision einer Zahnläsion am Kiefer, n.n.bez.
04.01.00↔	Exzision eines Akustikusneurinoms, n.n.bez.	24.4x.10↔	Exzision einer Zahnläsion am Kiefer mit Eröffnung von Kieferhöhle oder Nasenboden
04.01.10↔	Exzision eines Akustikusneurinoms durch Kraniotomie	24.4x.11↔	Exzision einer Zahnläsion am Kiefer mit Nervendarstellung
04.01.11↔	Exzision eines Akustikusneurinoms, Translabyrinthärer Zugang	24.4x.99↔	Exzision einer Zahnläsion am Kiefer, sonstige
04.01.99↔	Exzision eines Akustikusneurinoms, sonstige	24.5x.00↔	Alveoloplastik, n.n.bez.
04.76↔	Plastische Rekonstruktion einer alten traumatischen Verletzung an kranialen und peripheren Nerven	24.5x.10↔	Alveoloplastik mit Transplantat
04.79.10↔	Transplantation und Transposition eines extrakraniellen Hirnnerven mit epineuraler Naht	24.5x.99↔	Alveoloplastik, sonstige

24.91.10↔	Vestibulumplastik	25.3x.11↔	Vollständige Glossektomie, transoraler Zugang, ohne Rekonstruktion
24.91.11↔	Mundbodensenkung	25.3x.12↔	Vollständige Glossektomie, transoraler Zugang, Rekonstruktion mit lokaler Schleimhaut
24.91.99↔	Extension oder Vertiefung des Sulcus buccolabialis oder lingualis, sonstige	25.3x.13↔	Vollständige Glossektomie, transoraler Zugang, Rekonstruktion mit myokutanem Lappen
24.99.00↔	Sonstige zahnärztliche Operationen, n.n.bez.	25.3x.14↔	Vollständige Glossektomie, transoraler Zugang, Rekonstruktion mit freiem mikrovaskulär-anastomosierten Transplantat
24.99.10↔	Freilegung eines enossalen Implantats mit Aufsetzen einer Distanzhülse	25.3x.19↔	Vollständige Glossektomie, transoraler Zugang, mit sonstiger Rekonstruktion
24.99.11↔	Stabilisierung eines Zahnes	25.3x.20↔	Vollständige Glossektomie, transmandibulärer Zugang, n.n.bez.
24.99.20↔	Kieferaufbau durch Anwendung eines enoralen Distraktors	25.3x.21↔	Vollständige Glossektomie, transmandibulärer Zugang, ohne Rekonstruktion
24.99.99↔	Sonstige zahnärztliche Operation, sonstige	25.3x.22↔	Vollständige Glossektomie, transmandibulärer Zugang, Rekonstruktion mit lokaler Schleimhaut
25.02↔	Offene Biopsie an der Zunge	25.3x.23↔	Vollständige Glossektomie, transmandibulärer Zugang, Rekonstruktion mit myokutanem Lappen
25.1↔	Exzision oder Destruktion von Läsion oder Gewebe an der Zunge	25.3x.24↔	Vollständige Glossektomie, transmandibulärer Zugang, Rekonstruktion mit freiem mikrovaskulär-anastomosierten Transplantat
25.2x.00↔	Partielle Glossektomie, n.n.bez.	25.3x.29↔	Vollständige Glossektomie, transmandibulärer Zugang, mit sonstiger Rekonstruktion
25.2x.09↔	Partielle Glossektomie, sonstige	25.3x.30↔	Vollständige Pelviglossektomie, transoraler Zugang, n.n.bez.
25.2x.10↔	Partielle Glossektomie, transoraler Zugang, n.n.bez.	25.3x.31↔	Vollständige Pelviglossektomie, transoraler Zugang, ohne Rekonstruktion
25.2x.11↔	Partielle Glossektomie, transoraler Zugang, ohne Rekonstruktion	25.3x.32↔	Vollständige Pelviglossektomie, transoraler Zugang, Rekonstruktion mit lokaler Schleimhaut
25.2x.12↔	Partielle Glossektomie, transoraler Zugang, Rekonstruktion mit lokaler Schleimhaut	25.3x.33↔	Vollständige Pelviglossektomie, transoraler Zugang, Rekonstruktion mit myokutanem Lappen
25.2x.13↔	Partielle Glossektomie, transoraler Zugang, Rekonstruktion mit myokutanem Lappen	25.3x.34↔	Vollständige Pelviglossektomie, transoraler Zugang, Rekonstruktion mit freiem mikrovaskulär-anastomosierten Transplantat
25.2x.14↔	Partielle Glossektomie, transoraler Zugang, Rekonstruktion mit freiem mikrovaskulär-anastomosierten Transplantat	25.3x.39↔	Vollständige Pelviglossektomie, transoraler Zugang, mit sonstiger Rekonstruktion
25.2x.19↔	Partielle Glossektomie, transoraler Zugang, mit sonstiger Rekonstruktion	25.3x.40↔	Vollständige Pelviglossektomie, transmandibulärer Zugang, n.n.bez.
25.2x.20↔	Partielle Glossektomie, transmandibulärer Zugang, n.n.bez.	25.3x.41↔	Vollständige Pelviglossektomie, transmandibulärer Zugang, ohne Rekonstruktion
25.2x.21↔	Partielle Glossektomie, transmandibulärer Zugang, ohne Rekonstruktion	25.3x.42↔	Vollständige Pelviglossektomie, transmandibulärer Zugang, Rekonstruktion mit lokaler Schleimhaut
25.2x.22↔	Partielle Glossektomie, transmandibulärer Zugang, Rekonstruktion mit lokaler Schleimhaut	25.3x.43↔	Vollständige Pelviglossektomie, transmandibulärer Zugang, Rekonstruktion mit myokutanem Lappen
25.2x.23↔	Partielle Glossektomie, transmandibulärer Zugang, Rekonstruktion mit myokutanem Lappen	25.3x.44↔	Vollständige Pelviglossektomie, transmandibulärer Zugang, Rekonstruktion mit freiem mikrovaskulär-anastomosierten Transplantat
25.2x.24↔	Partielle Glossektomie, transmandibulärer Zugang, Rekonstruktion mit freiem mikrovaskulär-anastomosierten Transplantat	25.3x.49↔	Vollständige Pelviglossektomie, transmandibulärer Zugang, mit sonstiger Rekonstruktion
25.2x.29↔	Partielle Glossektomie, transmandibulärer Zugang, mit sonstiger Rekonstruktion	25.3x.50↔	Vollständige Pelviglossomandibulektomie, n.n.bez.
25.2x.30↔	Pelviglossektomie, transoraler Zugang, n.n.bez.	25.3x.51↔	Vollständige Pelviglossomandibulektomie, ohne Rekonstruktion
25.2x.31↔	Pelviglossektomie, transoraler Zugang, ohne Rekonstruktion	25.3x.52↔	Vollständige Pelviglossomandibulektomie, Rekonstruktion mit lokaler Schleimhaut
25.2x.32↔	Pelviglossektomie, transoraler Zugang, Rekonstruktion mit lokaler Schleimhaut	25.3x.53↔	Vollständige Pelviglossomandibulektomie, Rekonstruktion mit myokutanem Lappen
25.2x.33↔	Pelviglossektomie, transoraler Zugang, Rekonstruktion mit myokutanem Lappen	25.3x.54↔	Vollständige Pelviglossomandibulektomie, Rekonstruktion mit freiem mikrovaskulär-anastomosierten Transplantat
25.2x.34↔	Pelviglossektomie, transoraler Zugang, Rekonstruktion mit freiem mikrovaskulär-anastomosierten Transplantat	25.3x.59↔	Vollständige Pelviglossomandibulektomie, mit sonstiger Rekonstruktion
25.2x.39↔	Pelviglossektomie, transoraler Zugang, mit sonstiger Rekonstruktion	25.4x.00↔	Radikale Glossektomie, n.n.bez.
25.2x.40↔	Pelviglossektomie, transmandibulärer Zugang, n.n.bez.	25.4x.10↔	Radikale Glossektomie, transoraler Zugang, n.n.bez.
25.2x.41↔	Pelviglossektomie, transmandibulärer Zugang, ohne Rekonstruktion	25.4x.11↔	Radikale Glossektomie, transoraler Zugang, ohne Rekonstruktion
25.2x.42↔	Pelviglossektomie, transmandibulärer Zugang, Rekonstruktion mit lokaler Schleimhaut	25.4x.12↔	Radikale Glossektomie, transoraler Zugang, Rekonstruktion mit lokaler Schleimhaut
25.2x.43↔	Pelviglossektomie, transmandibulärer Zugang, Rekonstruktion mit myokutanem Lappen	25.4x.13↔	Radikale Glossektomie, transoraler Zugang, Rekonstruktion mit myokutanem Lappen
25.2x.44↔	Pelviglossektomie, transmandibulärer Zugang, Rekonstruktion mit freiem mikrovaskulär-anastomosierten Transplantat	25.4x.14↔	Radikale Glossektomie, transoraler Zugang, Rekonstruktion mit freiem mikrovaskulär-anastomosierten Transplantat
25.2x.49↔	Pelviglossektomie, transmandibulärer Zugang, mit sonstiger Rekonstruktion	25.4x.19↔	Radikale Glossektomie, transoraler Zugang, mit sonstiger Rekonstruktion
25.2x.50↔	Pelviglossomandibulektomie, n.n.bez.	25.4x.20↔	Radikale Glossektomie, transmandibulärer Zugang, n.n.bez.
25.2x.51↔	Pelviglossomandibulektomie, ohne Rekonstruktion	25.4x.21↔	Radikale Glossektomie, transmandibulärer Zugang, ohne Rekonstruktion
25.2x.52↔	Pelviglossomandibulektomie, Rekonstruktion mit lokaler Schleimhaut		
25.2x.53↔	Pelviglossomandibulektomie, Rekonstruktion mit myokutanem Lappen		
25.2x.54↔	Pelviglossomandibulektomie, Rekonstruktion mit freiem mikrovaskulär-anastomosierten Transplantat		
25.2x.59↔	Pelviglossomandibulektomie, mit sonstiger Rekonstruktion		
25.3x.00↔	Vollständige Glossektomie, n.n.bez.		
25.3x.09↔	Vollständige Glossektomie, sonstige		
25.3x.10↔	Vollständige Glossektomie, transoraler Zugang, n.n.bez.		

25.4x.22↔	Radikale Glossektomie, transmandibulärer Zugang, Rekonstruktion mit lokaler Schleimhaut	27.31.99↔	Lokale Exzision oder Destruktion von Läsion oder Gewebe am knöchernen Gaumen, sonstige
25.4x.23↔	Radikale Glossektomie, transmandibulärer Zugang, Rekonstruktion mit myokutanem Lappen	27.32.00↔	Ausgedehnte Exzision oder Destruktion von Läsion oder Gewebe am knöchernen Gaumen, n.n.bez.
25.4x.24↔	Radikale Glossektomie, transmandibulärer Zugang, Rekonstruktion mit freiem mikrovaskulär-anastomosierten Transplantat	27.32.10↔	Totale transorale Exstirpation von Läsion oder Gewebe am knöchernen Gaumen
25.4x.29↔	Radikale Glossektomie, transmandibulärer Zugang, mit sonstiger Rekonstruktion	27.32.11↔	Radikale transmandibuläre Exzision [En-bloc-Resektion] von Läsion oder Gewebe am knöchernen Gaumen
25.4x.30↔	Radikale Pelviglossektomie, transoraler Zugang, n.n.bez.	27.32.12↔	Radikale transfaziale Exzision [En-bloc-Resektion] von Läsion oder Gewebe am knöchernen Gaumen
25.4x.31↔	Radikale Pelviglossektomie, transoraler Zugang, ohne Rekonstruktion	27.32.99↔	Ausgedehnte Exzision oder Destruktion von Läsion oder Gewebe am knöchernen Gaumen, sonstige
25.4x.32↔	Radikale Pelviglossektomie, transoraler Zugang, Rekonstruktion mit lokaler Schleimhaut	27.42↔	Ausgedehnte Exzision einer Läsion an der Lippe
25.4x.33↔	Radikale Pelviglossektomie, transoraler Zugang, Rekonstruktion mit myokutanem Lappen	27.43.00↔	Sonstige Exzision von Läsion oder Gewebe an der Lippe, n.n.bez.
25.4x.34↔	Radikale Pelviglossektomie, transoraler Zugang, Rekonstruktion mit freiem mikrovaskulär-anastomosierten Transplantat	27.43.10↔	Sonstige Exzision von Läsion oder Gewebe an der Lippe, lokale Exzision
25.4x.39↔	Radikale Pelviglossektomie, transoraler Zugang, mit sonstiger Rekonstruktion	27.43.99↔	Sonstige Exzision von Läsion oder Gewebe an der Lippe, sonstige
25.4x.40↔	Radikale Pelviglossektomie, transmandibulärer Zugang, n.n.bez.	27.44.00↔	Radikale Exzision einer Läsion an der Lippe, n.n.bez.
25.4x.41↔	Radikale Pelviglossektomie, transmandibulärer Zugang, ohne Rekonstruktion	27.44.10↔	Radikale Exzision einer Läsion an der Lippe mit histographischer Kontrolle
25.4x.42↔	Radikale Pelviglossektomie, transmandibulärer Zugang, Rekonstruktion mit lokaler Schleimhaut	27.44.20↔	Radikale Exzision einer Hautläsion der Lippe mit Transplantation oder Transposition von Haut
25.4x.43↔	Radikale Pelviglossektomie, transmandibulärer Zugang, Rekonstruktion mit myokutanem Lappen	27.44.99↔	Radikale Exzision einer Läsion an der Lippe, sonstige
25.4x.44↔	Radikale Pelviglossektomie, transmandibulärer Zugang, Rekonstruktion mit freiem mikrovaskulär-anastomosierten Transplantat	27.49.00↔	Sonstige Exzision in der Mundhöhle, n.n.bez.
25.4x.49↔	Radikale Pelviglossektomie, transmandibulärer Zugang, mit sonstiger Rekonstruktion	27.49.10↔	Exzision an der Wange
25.4x.50↔	Radikale Pelviglossomandibulektomie, n.n.bez.	27.49.11↔	Exzision am Mundboden
25.4x.51↔	Radikale Pelviglossomandibulektomie, ohne Rekonstruktion	27.49.99↔	Sonstige Exzision in der Mundhöhle, sonstige
25.4x.52↔	Radikale Pelviglossomandibulektomie, Rekonstruktion mit lokaler Schleimhaut	27.53↔	Verschluss einer Fistel im Mund
25.4x.53↔	Radikale Pelviglossomandibulektomie, Rekonstruktion mit myokutanem Lappen	27.54.00↔	Plastische Rekonstruktion einer (angeborenen) Lippenspalte, n.n.bez.
25.4x.54↔	Radikale Pelviglossomandibulektomie, Rekonstruktion mit freiem mikrovaskulär-anastomosierten Transplantat	27.54.99↔	Plastische Rekonstruktion einer (angeborenen) Lippenspalte, sonstige
25.4x.59↔	Radikale Pelviglossomandibulektomie, mit sonstiger Rekonstruktion	27.55.00↔	Vollhauttransplantat an Lippe und Mund, n.n.bez.
25.4x.99↔	Radikale Glossektomie, sonstige	27.55.10↔	Kleinflächiges Vollhauttransplantat an Lippe und Mund
25.59.00↔	Sonstige Zungenrekonstruktion und Zungenplastik, n.n.bez.	27.55.20↔	Grossflächiges Vollhauttransplantat an Lippe und Mund
25.59.10↔	Plastische Rekonstruktion der Zunge, n.n.bez.	27.55.99↔	Vollhauttransplantat an Lippe und Mund, sonstige
25.59.11↔	Reduktionsplastik der Zunge	27.56.10↔	Kleinflächiges Spalthauttransplantat an Lippe und Mund
25.59.99↔	Sonstige Zungenrekonstruktion und Zungenplastik, sonstige	27.56.20↔	Grossflächiges Spalthauttransplantat an Lippe und Mund
25.93↔	Lösung von Adhäsion an der Zunge	27.56.30↔	Kleinflächige heterologe Hauttransplantation an die Lippe
25.94↔	Sonstige Glossotomie	27.56.40↔	Grossflächig heterologe Hauttransplantation an die Lippe
27.1↔	Inzision am Gaumen	27.56.50↔	Kleinflächige homologe Hauttransplantation an die Lippe
27.21.00↔	Biopsie am knöchernen Gaumen, n.n.bez.	27.56.60↔	Grossflächig homologe Hauttransplantation an die Lippe
27.21.20↔	Offene Biopsie (mit Inzision) am knöchernen Gaumen	27.56.99↔	Sonstiges Hauttransplantat an Lippe und Mund, sonstige
27.21.99↔	Biopsie am knöchernen Gaumen, sonstige	27.57.11↔	Anbringen eines gestielten Fernlappens an Lippe und Mund
27.22.00↔	Biopsie an Uvula und weichem Gaumen, n.n.bez.	27.57.99↔	Anbringen eines gestielten oder freien Lappens an Lippe und Mund, sonstige
27.22.20↔	Offene Biopsie (mit Inzision) an Uvula und weichem Gaumen	27.58↔	Revision eines gestielten oder freien Lappens oder freien Hauttransplantates an Lippe und Mund
27.22.99↔	Biopsie an Uvula und weichem Gaumen, sonstige	27.59.20↔	Kleinflächige Weichteildeckung durch kultivierte Keratinozyten an der Lippe
27.23.00↔	Biopsie an der Lippe, n.n.bez.	27.59.21↔	Grossflächige Weichteildeckung durch kultivierte Keratinozyten an der Lippe
27.23.99↔	Biopsie an der Lippe, sonstige	27.59.30↔	Kleinflächige temporäre Weichteildeckung durch Kombination mehrerer Verfahren an der Lippe
27.24.00↔	Biopsie in der Mundhöhle, an nicht bezeichneter Struktur, n.n.bez.	27.59.31↔	Grossflächige temporäre Weichteildeckung durch Kombination mehrerer Verfahren an der Lippe
27.24.20↔	Offene Biopsie (mit Inzision) an Wangenschleimhaut, Mundboden und sonstigen Strukturen in der Mundhöhle	27.59.41↔	Sonstige plastische Rekonstruktion an Lippe und Mund mit gestieltem Fernlappen
27.24.99↔	Biopsie in der Mundhöhle, an nicht bezeichneter Struktur, sonstige	27.59.60↔	Einsetzen eines Gewebeexpanders an der Lippe
27.31.00↔	Lokale Exzision oder Destruktion von Läsion oder Gewebe am knöchernen Gaumen, n.n.bez.	27.59.99↔	Sonstige plastische Rekonstruktion an Lippe und Mund, sonstige
27.31.10↔	Lokale Exzision von Läsion oder Gewebe am knöchernen Gaumen	27.71↔	Inzision an der Uvula
27.31.20↔	Partielle Exzision von Läsion oder Gewebe am knöchernen Gaumen	27.72↔	Exzision an der Uvula
27.31.30↔	Destruktion von Läsion oder Gewebe am knöchernen Gaumen	27.79↔	Sonstige Operationen an der Uvula
		27.92↔	Inzision an der Mundhöhle, nicht bezeichnete Struktur
		27.99↔	Sonstige Operationen in der Mundhöhle
		29.33.00↔	(Partielle) Pharyngektomie, n.n.bez.
		29.33.10↔	Partielle Pharyngektomie, ohne Rekonstruktion
		29.33.99↔	(Partielle) Pharyngektomie, sonstige

29.4x.10↔	Plastische Rekonstruktion am Pharynx, mit lokaler Schleimhaut oder freiem Hautlappen	76.39.10↔	Partielle Ostektomie an anderen Gesichtsschädelknochen, Rekonstruktion mit mikrovaskulär-anastomosiertem Transplantat
29.4x.11↔	Plastische Rekonstruktion am Pharynx, mit gestieltem myokutanen Lappen	76.39.11↔	Partielle Ostektomie an anderen Gesichtsschädelknochen, Rekonstruktion von Weich- und Hartgewebe
29.4x.12↔	Plastische Rekonstruktion am Pharynx, mit mikrovaskulär anastomosiertem Transplantat, Darmtransplantat oder Magenhochzug	76.39.19↔	Partielle Ostektomie an anderen Gesichtsschädelknochen, sonstige Rekonstruktion
29.4x.99↔	Plastische Rekonstruktion am Pharynx, sonstige	76.39.99↔	Partielle Ostektomie an anderen Gesichtsschädelknochen, sonstige
30.1x.00↔	Hemilaryngektomie, n.n.bez.	76.41.00↔	Totale Mandibulektomie mit gleichzeitiger Rekonstruktion, n.n.bez.
30.1x.10↔	Hemilaryngektomie, supraglottisch horizontal	76.41.10↔	Totale Mandibulektomie mit gleichzeitiger Rekonstruktion, Rekonstruktion mit mikrovaskulär-anastomosiertem Transplantat
30.1x.11↔	Hemilaryngektomie, supraglottisch mit Zungengrundresektion	76.41.99↔	Totale Mandibulektomie mit gleichzeitiger Rekonstruktion, sonstige
30.1x.99↔	Hemilaryngektomie, sonstige	76.42↔	Sonstige totale Mandibulektomie
30.29.00↔	Sonstige partielle Laryngektomie, n.n.bez.	76.43.00↔	Sonstige Rekonstruktion der Mandibula, n.n.bez.
30.29.10↔	Cricohyoidoepiglottopexy (CHEP)	76.43.10↔	Sonstige Rekonstruktion der Mandibula mit mikrovaskulär-anastomosiertem Transplantat
30.29.11↔	Cricohyoidopexy (CHP)	76.43.11↔	Einsetzen eines CAD-Implantats an Mandibula, zur plastischen Rekonstruktion eines einfachen Defekts
30.29.20↔	Partielle Larynx-Pharynx-Resektion	76.43.12↔	Einsetzen eines CAD-Implantats an Mandibula, zur plastischen Rekonstruktion eines grossen oder komplexen Defekts
30.29.21↔	Partielle Laryngektomie frontale (Huet)	76.43.99↔	Sonstige Rekonstruktion der Mandibula, sonstige
30.29.22↔	Partielle Laryngektomie frontolaterale (Leroux-Robert)	76.44.00↔	Totale Ostektomie an anderen Gesichtsschädelknochen mit gleichzeitiger Rekonstruktion, n.n.bez.
30.29.30↔	Arytenoidektomie	76.44.10↔	Totale Ostektomie an anderen Gesichtsschädelknochen, Rekonstruktion mit mikrovaskulär-anastomosiertem Transplantat
30.29.99↔	Sonstige partielle Laryngektomie, sonstige	76.44.11↔	Totale Ostektomie an anderen Gesichtsschädelknochen, Rekonstruktion mit nicht vaskularisiertem Transplantat
31.1‡↔	Temporäre Tracheostomie	76.44.19↔	Totale Ostektomie an anderen Gesichtsschädelknochen mit sonstiger Rekonstruktion
31.21‡↔	Mediastinale Tracheostomie	76.44.99↔	Totale Ostektomie an anderen Gesichtsschädelknochen mit gleichzeitiger Rekonstruktion, sonstige
31.29‡↔	Sonstige permanente Tracheostomie	76.45↔	Sonstige totale Ostektomie an anderen Gesichtsschädelknochen
31.69.10↔	Laryngoplastik, n.n.bez.	76.46.00↔	Sonstige Rekonstruktion an anderen Gesichtsschädelknochen, n.n.bez.
31.69.11↔	Medialisierung Laryngoplastik, n.n.bez.	76.46.10↔	Sonstige Rekonstruktion an anderen Gesichtsschädelknochen mit mikrovaskulär-anastomosiertem Transplantat
31.69.12↔	Medialisierung Laryngoplastik, Thyroplastik Typ I	76.46.99↔	Sonstige Rekonstruktion an anderen Gesichtsschädelknochen, sonstige
31.69.14↔	Medialisierung Laryngoplastik, externer Zugang	76.5x.00↔	Temporomandibuläre Arthroplastik, n.n.bez.
31.69.20↔	Erweiterungsplastik der Glottis (endolaryngeal)	76.5x.10↔	Kondylektomie am Kiefergelenk mit Rekonstruktion
31.69.30↔	Cricothyroidopexie	76.5x.19↔	Sonstige Kondylektomie am Kiefergelenk
31.69.31↔	Arytenoidopexie	76.5x.20↔	Diskoplastik am Kiefergelenk mit Rekonstruktion
31.69.40↔	Konstruktion / Revision einer Neoglottis	76.5x.29↔	Sonstige Diskoplastik am Kiefergelenk
31.69.41↔	Plastische Rekonstruktion des Larynx	76.5x.30↔	Exstirpation des Discus articularis am Kiefergelenk mit Rekonstruktion
31.69.42↔	Plastische Rekonstruktion einer Stimmlippe	76.5x.39↔	Sonstige Exstirpation des Discus articularis am Kiefergelenk
31.69.99↔	Sonstige plastische Rekonstruktion am Larynx, sonstige	76.5x.40↔	Resektion am Tuberculum articulare des Kiefergelenks
31.79.10‡↔	Erweiterungsplastik eines Tracheostoma	76.5x.41↔	Plastische Rekonstruktion am Kiefergelenk
38.01↔	Inzision von intrakraniellen Gefässen	76.5x.42↔	Gelenkstabilisierung (bewegungseinschränkend) des Kiefergelenks
38.31↔	Resektion von intrakraniellen Gefässen mit Anastomose	76.5x.50↔	Arthroskopische Entfernung eines freien Gelenkkörpers am Kiefergelenk
38.61↔	Sonstige Exzision von intrakraniellen Gefässen	76.5x.59↔	Sonstige Entfernung eines freien Gelenkkörpers am Kiefergelenk
38.81↔	Sonstiger chirurgischer Verschluss von intrakraniellen Gefässen	76.5x.60↔	Implantation einer Endoprothese am Kiefergelenk
40.40↔	Radikale Neck dissection, n.n.bez.	76.5x.61↔	Wechsel einer Endoprothese am Kiefergelenk
40.41.00↔	Radikale unilaterale Neck dissection, n.n.bez.	76.5x.70↔	Implantation einer Totalendoprothese am Kiefergelenk mit vorgefertigten Komponenten (L)
40.41.10↔	Selektive (funktionelle) Neck dissection, supraomohyoid (Region I-III)	76.5x.71↔	Implantation einer Totalendoprothese am Kiefergelenk mit CAD-CAM gefertigten Komponenten (L)
40.41.11↔	Selektive (funktionelle) Neck dissection, lateral (Region II-IV)	76.5x.90↔	Sonstige temporomandibuläre Arthroplastik oder Diskoplastik am Kiefergelenk
40.41.12↔	Selektive (funktionelle) Neck dissection, anterolateral (Region I-IV)	76.5x.99↔	Temporomandibuläre Arthroplastik, sonstige
40.41.13↔	Selektive (funktionelle) Neck dissection, posterolateral (Region II-V)	76.61.00↔	Geschlossene Osteoplastik [Osteotomie] am Ramus mandibulae, n.n.bez.
40.41.14↔	Selektive (funktionelle) Neck dissection, central (Region VI)	76.61.10↔	Geschlossene Osteoplastik [Osteotomie] am Ramus mandibulae, ohne Distraction
40.41.20↔	Radikale Neck dissection (inkl. modifiziert)	76.61.20↔	Geschlossene Osteoplastik [Osteotomie] am Ramus mandibulae, mit Distraction
40.41.21↔	Erweiterte radikale Neck dissection		
40.41.99↔	Radikale unilaterale Neck dissection, sonstige		
76.01↔	Sequestrektomie an Gesichtsschädelknochen		
76.09.10↔	Reosteotomie nach Frakturposition		
76.2x.00↔	Lokale Exzision oder Destruktion einer Läsion an Gesichtsschädelknochen, n.n.bez.		
76.2x.10↔	Dekortikation eines Gesichtsschädelknochens		
76.2x.11↔	Exzision von periostalem Gewebe an Gesichtsschädelknochen		
76.2x.12↔	Abtragung (modellierende Osteotomie) an Gesichtsschädelknochen		
76.2x.20↔	Destruktion einer Läsion an Gesichtsschädelknochen		
76.2x.99↔	Lokale Exzision oder Destruktion einer Läsion an Gesichtsschädelknochen, sonstige		
76.31.00↔	Partielle Mandibulektomie, n.n.bez.		
76.31.10↔	Partielle Mandibulektomie ohne Rekonstruktion		
76.31.21↔	Partielle Mandibulektomie, mit Kontinuitätsdurchtrennung und alloplastischer Rekonstruktion		
76.31.29↔	Partielle Mandibulektomie mit sonstiger Rekonstruktion		
76.31.99↔	Partielle Mandibulektomie, sonstige		
76.39.00↔	Partielle Ostektomie an anderen Gesichtsschädelknochen, n.n.bez.		

76.61.99↔	Geschlossene Osteoplastik [Osteotomie] am Ramus mandibulae, sonstige	76.77.10↔	Offene Reposition einer Processus alveolaris-Fraktur der Maxilla
76.62.00↔	Offene Osteoplastik [Osteotomie] am Ramus mandibulae, n.n.bez.	76.77.11↔	Offene Reposition einer Processus alveolaris-Fraktur der Mandibula
76.62.10↔	Offene Osteoplastik [Osteotomie] am Ramus mandibulae, ohne Distraction	76.77.99↔	Offene Reposition einer Processus alveolaris-Fraktur, sonstige
76.62.20↔	Offene Osteoplastik [Osteotomie] am Ramus mandibulae, mit Distraction	76.78.11↔	Endoskopische Reposition einer Stirnhöhlenvorderwandfraktur
76.62.99↔	Offene Osteoplastik [Osteotomie] am Ramus mandibulae, sonstige	76.78.20↔	Geschlossene Reposition einer Orbitafraktur
76.63.00↔	Osteoplastik [Osteotomie] am Corpus mandibulae, n.n.bez.	76.78.21↔	Endoskopische Reposition einer Orbitafraktur
76.63.10↔	Osteoplastik [Osteotomie] im seitlichen Alveolarkambereich oder mit frontaler Kontinuitätsdurchtrennung der Mandibula ohne Distraction	76.79.00↔	Sonstige offene Reposition einer Gesichtsschädelfraktur, n.n.bez.
76.63.11↔	Osteoplastik [Osteotomie] im frontalen Alveolarkambereich oder mit Kontinuitätsdurchtrennung am horizontalen Mandibulaast ohne Distraction	76.79.10↔	Sonstige offene Reposition einer Fraktur des Orbitadaches
76.63.12↔	Osteoplastik [Osteotomie] zur Kinnverlagerung ohne Distraction	76.79.11↔	Sonstige offene Reposition einer Fraktur der lateralen Orbitawand
76.63.20↔	Verlagerung des Alveolarfortsatzes durch horizontale Distraction nach Osteotomie	76.79.19↔	Sonstige offene Reposition einer sonstigen Orbitafraktur
76.63.21↔	Verlagerung der Mandibula durch Distraction nach Osteotomie im horizontalen Mandibulaast	76.79.20↔	Sonstige offene Reposition einer Stirnhöhlenwandfraktur
76.63.99↔	Osteoplastik [Osteotomie] am Corpus mandibulae, sonstige	76.79.30↔	Sonstige offene Reposition einer nasoethmoidalen Mittelgesichtsfraktur
76.64↔	Sonstige orthognathische Chirurgie an der Mandibula	76.79.31↔	Sonstige offene Reposition einer zentrolateralen Mittelgesichtsfraktur
76.65.00↔	Segmentale Osteoplastik [Osteotomie] der Maxilla, n.n.bez.	76.79.39↔	Sonstige offene Reposition einer sonstigen lateralen Mittelgesichtsfraktur
76.65.10↔	Segmentale Osteoplastik [Osteotomie] der Maxilla, ohne Distraction	76.79.40↔	Sonstige offene Reposition kombinierter Mittelgesichtsfrakturen (Mehrfachfraktur)
76.65.20↔	Osteotomie der Maxilla im frontalen Alveolarkambereich, mit Distraction	76.79.99↔	Sonstige offene Reposition einer Gesichtsschädelfraktur, sonstige
76.65.21↔	Osteotomie der Maxilla im seitlichen Alveolarkambereich, mit Distraction	76.91.00↔	Knochentransplantat an Gesichtsschädelknochen, n.n.bez.
76.65.22↔	Osteotomie der Maxilla im frontalen und seitlichen Alveolarkambereich in mehreren Segmenten, mit Distraction	76.91.10↔	Transplantat an Gesichtsschädelknochen
76.65.99↔	Segmentale Osteoplastik [Osteotomie] der Maxilla, sonstige	76.91.99↔	Knochentransplantat an Gesichtsschädelknochen, sonstige
76.66.00↔	Totale Osteoplastik [Osteotomie] der Maxilla, n.n.bez.	76.92.20↔	Einsetzen von CAD-Implantat an Gesichtsschädel ohne Beteiligung des Hirnschädels, bis zu 2 Regionen
76.66.10↔	Totale Osteoplastik [Osteotomie] der Maxilla ohne Distraction	76.92.21↔	Einsetzen von CAD-Implantat an Gesichtsschädel ohne Beteiligung des Hirnschädels, ab 3 Regionen
76.66.20↔	Osteotomie der Maxilla in der Le-Fort-I-Ebene in einem Stück mit Distraction	76.92.30↔	Einsetzen eines CAD-Implantats an Maxilla, zur plastischen Rekonstruktion eines einfachen Defekts
76.66.21↔	Osteotomie der Maxilla in der Le-Fort-I-Ebene in zwei Stücken mit Distraction	76.92.31↔	Einsetzen eines CAD-Implantats an Maxilla, zur plastischen Rekonstruktion eines grossen oder komplexen Defekts
76.66.22↔	Osteotomie der Maxilla in der Le-Fort-I-Ebene in drei oder mehr Stücken mit Distraction	76.94↔	Offene Reposition einer Kiefergelenksluxation
76.66.30↔	Plastische Rekonstruktion und Augmentation der Maxilla durch totale Auflagerungsplastik	78.19.90↔	Geschlossene Reposition einer Fraktur sonstiger bezeichneter Knochen mit Knochenfixation durch Fixateur externe
76.66.99↔	Totale Osteoplastik [Osteotomie] der Maxilla, sonstige	78.19.91↔	Offene Reposition einer Fraktur sonstiger bezeichneter Knochen mit Knochenfixation durch Fixateur externe
76.67↔	Reduktionsgenioplastik	78.59.00↔	Innere Knochenfixation ohne Reposition der Fraktur an anderen näher bezeichneten Knochen, ausser Gesichtsschädelknochen, n.n.bez.
76.68↔	Augmentationsgenioplastik	78.59.90↔	Revision von Osteosynthesematerial (ohne Materialwechsel) an anderen näher bezeichneten Knochen, ausser Gesichtsschädelknochen
76.69.10↔	Osteotomie zur Verlagerung des Mittelgesichts in der Le-Fort-II- oder Le-Fort-III-Ebene ohne Distraction	78.59.99↔	Innere Knochenfixation ohne Reposition der Fraktur an anderen näher bezeichneten Knochen, ausser Gesichtsschädelknochen, sonstige
76.69.20↔	Osteotomie zur Verlagerung des Mittelgesichts in der Le-Fort-II-Ebene mit Distraction	84.53.00↔	Implantation von interner Verlängerungsvorrichtung der Extremitäten mit kinetischer Traktion, n.n.bez.
76.69.21↔	Osteotomie zur Verlagerung des Mittelgesichts in der Le-Fort-II-Ebene, kombiniert mit anderer Osteotomie mit Distraction	84.53.10↔	Implantation eines nicht motorisierten internen Verlängerungs- oder Knochentransportsystem
76.69.30↔	Osteotomie zur Verlagerung des Mittelgesichts in der Le-Fort-III-Ebene mit Distraction	84.53.11↔	Implantation eines motorisierten internen Verlängerungs- oder Knochentransportsystem
76.69.40↔	Osteotomie zur Verlagerung des Mittelgesichts in der Le-Fort-III-Ebene, kombiniert mit Le-Fort-I-Ebene mit Distraction	84.53.99↔	Implantation von interner Verlängerungsvorrichtung der Extremitäten mit kinetischer Traktion, sonstige
76.69.90↔	Sonstige Osteotomie zur Verlagerung des Mittelgesichts	84.54↔	Implantation von sonstiger internen Verlängerungsvorrichtung der Extremitäten
76.70↔	Reposition einer Gesichtsschädelfraktur, n.n.bez.	86.4x.10↔	Radikale Exzision einer Hautläsion am Kopf mit histographischer Kontrolle
76.72↔	Offene Reposition einer Jochbein- und Jochbogenfraktur	86.4x.11↔	Radikale Exzision einer Hautläsion des Halses mit histographischer Kontrolle
76.74↔	Offene Reposition einer Maxillafraktur	86.4x.13↔	Radikale Exzision einer Hautläsion an Unterarm und Hand mit histographischer Kontrolle
76.76.00↔	Offene Reposition einer Mandibulafraktur, n.n.bez.	86.4x.17↔	Radikale Exzision einer Hautläsion an Leisten- und Genitalregion und Gesäss mit histographischer Kontrolle
76.76.10↔	Offene Reposition einer Einfachfraktur des Corpus mandibulae	86.4x.18↔	Radikale Exzision einer Hautläsion der unteren Extremität mit histographischer Kontrolle
76.76.11↔	Offene Reposition einer Mehrfachfraktur des Corpus mandibulae	86.4x.19↔	Radikale Exzision einer Hautläsion anderer Lokalisation mit histographischer Kontrolle
76.76.20↔	Offene Reposition (von außen) einer Einfach- oder Mehrfachfraktur des Ramus mandibulae		
76.76.21↔	Offene Reposition (transoral) einer Einfach- oder Mehrfachfraktur des Ramus mandibulae		
76.76.30↔	Offene Reposition (transoral oder von außen) einer Fraktur des Processus articularis mandibulae		
76.76.99↔	Offene Reposition einer Mandibulafraktur, sonstige		
76.77.00↔	Offene Reposition einer Processus alveolaris-Fraktur, n.n.bez.		

86.4x.20↔	Radikale Exzision einer Hautläsion am Kopf mit Transplantation oder Transposition von Haut	86.69.16↔	Kleinfächige Spalthauttransplantation an der Bauchregion
86.4x.21↔	Radikale Exzision einer Hautläsion des Halses mit Transplantation oder Transposition von Haut	86.69.17↔	Kleinfächige Spalthauttransplantation an die Leisten- und Genitalregion
86.4x.22↔	Radikale Exzision einer Hautläsion an Schulter und Axilla mit Transplantation oder Transposition von Haut	86.69.18↔	Kleinfächige Spalthauttransplantation an Oberschenkel und Unterschenkel
86.4x.23↔	Radikale Exzision einer Hautläsion an Oberarm und Ellenbogen mit Transplantation oder Transposition von Haut	86.69.19↔	Kleinfächige Spalthauttransplantation an andere Lokalisation
86.4x.24↔	Radikale Exzision einer Hautläsion des Unterarmes mit Transplantation oder Transposition von Haut	86.69.1a↔	Kleinfächige Spalthauttransplantation am Fuss
86.4x.25↔	Radikale Exzision einer Hautläsion der Hand mit Transplantation oder Transposition von Haut	86.69.20↔	Grossfächige Spalthauttransplantation am Kopf (ausser Lippe und Mund)
86.4x.26↔	Radikale Exzision einer Hautläsion an Brustwand und Rücken mit Transplantation oder Transposition von Haut	86.69.21↔	Grossfächige Spalthauttransplantation am Hals
86.4x.27↔	Radikale Exzision einer Hautläsion an die Bauchregion mit Transplantation oder Transposition von Haut	86.69.22↔	Grossfächige Spalthauttransplantation an Schulter und Oberarm
86.4x.28↔	Radikale Exzision einer Hautläsion der Leisten- und Genitalregion mit Transplantation oder Transposition von Haut	86.69.23↔	Grossfächige Spalthauttransplantation am Unterarm
86.4x.29↔	Radikale Exzision einer Hautläsion anderer Lokalisation mit Transplantation oder Transposition von Haut	86.69.24↔	Grossfächige Spalthauttransplantation an der Hand
86.4x.2a↔	Radikale Exzision einer Hautläsion am Gesäss mit Transplantation oder Transposition von Haut	86.69.25↔	Grossfächige Spalthauttransplantation an Brustwand und Rücken
86.4x.2b↔	Radikale Exzision einer Hautläsion der unteren Extremität mit Transplantation oder Transposition von Haut	86.69.26↔	Grossfächige Spalthauttransplantation an der Bauchregion
86.69.10↔	Kleinfächige Spalthauttransplantation an den Kopf (außer Lippe und Mund)	86.69.27↔	Grossfächige Spalthauttransplantation an der Leisten- und Genitalregion
86.69.11↔	Kleinfächige Spalthauttransplantation an den Hals	86.69.28↔	Grossfächige Spalthauttransplantation am Gesäss
86.69.12↔	Kleinfächige Spalthauttransplantation an Schulter und Oberarm	86.69.29↔	Grossfächige Spalthauttransplantation, andere Lokalisation
86.69.13↔	Kleinfächige Spalthauttransplantation an den Unterarm	86.69.2a↔	Grossfächige Spalthauttransplantation an Oberschenkel und Unterschenkel
86.69.14↔	Kleinfächige Spalthauttransplantation an die Hand	86.69.2b↔	Grossfächige Spalthauttransplantation am Fuss
86.69.15↔	Kleinfächige Spalthauttransplantation an Brustwand und Rücken	86.83.13↔	Gewebereduktionsplastik an Unterarm
		86.83.14↔	Gewebereduktionsplastik an Hand
		86.83.15↔	Gewebereduktionsplastik an der Bauchregion
		86.83.16↔	Gewebereduktionsplastik an der Leisten- und Genitalregion oder am Gesäss
		86.83.17↔	Gewebereduktionsplastik an der unteren Extremität
		86.83.19↔	Gewebereduktionsplastik an anderer Lokalisation

Prozedur D25-4

01.12.00↔	Offene Biopsie an den Hirnhäuten, n.n.bez.	01.24.35↔	Zugang zur Schädelbasis, transethmoidal
01.12.10↔	Stereotaktische offene Biopsie an den Hirnhäuten	01.24.36↔	Zugang zur Schädelbasis, transmastoidal
01.12.99↔	Offene Biopsie an den Hirnhäuten, sonstige	01.24.37↔	Zugang zur Schädelbasis, translabrynthär
01.14.00↔	Offene Biopsie am Gehirn, n.n.bez.	01.24.38↔	Zugang zur Schädelbasis, transpyramidal
01.14.10↔	Stereotaktische offene Biopsie am Gehirn	01.24.39↔	Zugang zur Schädelbasis, sonstige
01.14.99↔	Offene Biopsie am Gehirn, sonstige	01.24.3a↔	Zugang zur Schädelbasis, transkondylär
01.15↔	Biopsie am Schädel	01.24.3b↔	Zugang zur Schädelbasis, transorbital
01.21↔	Inzision und Drainage an den kranialen Sinus	01.24.3c↔	Zugang zur Schädelbasis, mit Le-Fort-I-Osteotomie
01.22↔	Entfernen der Elektrode(n) eines intrakraniellen Neurostimulators	01.24.3d↔	Zugang zur Schädelbasis, transnasal-transcribiform
01.24.00↔	Sonstige Kraniotomie, n.n.bez.	01.24.3e↔	Zugang zur Schädelbasis, transnasal-transclival
01.24.10↔	Sonstige Kraniotomie mit Dekompression	01.24.3f↔	Zugang zur Schädelbasis, transoral-transclival
01.24.11↔	Sonstige Kraniotomie zur Entleerung eines epiduralen Hämatoms	01.24.3g↔	Zugang zur Schädelbasis, transnasal-transpterygoidal
01.24.12↔	Sonstige Kraniotomie zur Entleerung eines epiduralen Emyems	01.24.99↔	Sonstige Kraniotomie, sonstige
01.24.13↔	Sonstige Kraniotomie, Einlegen von alloplastischem Material oder Medikamententrägers in den Schädelknochen oder Epiduralraum	01.25.00↔	Sonstige Kraniektomie, n.n.bez.
01.24.14↔	Sonstige Kraniotomie, Entfernung von alloplastischem Material oder Medikamententrägers aus Schädelknochen oder Epiduralraum	01.25.10↔	Sonstige Kraniektomie mit Dekompression
01.24.15↔	Sonstige Kraniotomie, Entfernung eines Fremdkörpers aus Schädelknochen oder Epiduralraum	01.25.11↔	Sonstige Kraniektomie zur Entleerung eines epiduralen Hämatoms
01.24.16↔	Sonstige Kraniotomie, sonstige Drainage epiduraler Flüssigkeit oder aus sonstigen Gründen	01.25.12↔	Sonstige Kraniektomie zur Entleerung eines epiduralen Emyems
01.24.20↔	Kraniotomie der Kalotte als Zugang, n.n.bez.	01.25.13↔	Sonstige Kraniektomie zur Entfernung eines Fremdkörpers aus Schädelknochen oder Epiduralraum
01.24.21↔	Bohrlochtrepation der Kalotte als Zugang	01.25.14↔	Sonstige Kraniektomie mit Einlegen von alloplastischem Material oder eines Medikamententrägers in den Schädelknochen oder Epiduralraum
01.24.22↔	Stereotaktisch geführte Schädelöffnung über die Kalotte als Zugang	01.25.19↔	Sonstige Kraniektomie zur Drainage epiduraler Flüssigkeit oder aus sonstigen Gründen
01.24.29↔	Kraniotomie der Kalotte als Zugang, sonstige	01.25.20↔	Sonstige Kraniektomie, Rekraniektomie mit Einbringen einer Drainage
01.24.30↔	Zugang zur Schädelbasis, n.n.bez.	01.25.21↔	Sonstige Kraniektomie, Rekraniektomie zur Entfernung von alloplastischem Material oder eines Medikamententrägers aus dem Schädelknochen oder Epiduralraumes
01.24.31↔	Zugang zur Schädelbasis, transoral	01.25.99↔	Sonstige Kraniektomie, sonstige
01.24.32↔	Zugang zur Schädelbasis, transoral mit Spaltung des weichen Gaumens	01.26↔	Einsetzen und Ersetzen eines Katheters in die Schädelhöhle oder Hirngewebe
01.24.33↔	Zugang zur Schädelbasis, transoral mit Spaltung des weichen und harten Gaumens	01.28↔	Einsetzen von intrakraniellen Katheter(n) via Bohrloch(löcher)
01.24.34↔	Zugang zur Schädelbasis, transsphenoidal	01.29.00↔	Revision (ohne Ersetzen) von Katheter(n) aus Schädelhöhle oder Hirngewebe, n.n.bez.

01.29.10↔	Stereotaktische Revision (ohne Ersetzen) von intrazerebralen Kathetern zur intraventrikulären Infusion	01.6x.20↔	Exzision und Destruktion vom sonstigem erkrankten Gewebe an der Schädelbasis
01.29.99↔	Revision (ohne Ersetzen) von Katheter(n) aus Schädelhöhle oder Hirngewebe, sonstige	01.6x.21↔	Exzision und Destruktion von sonstigem erkrankten Gewebe an der Kalotte
01.31.00↔	Inzision an den Hirnhäuten, n.n.bez.	01.6x.22↔	Exzision und Destruktion von sonstigem erkrankten Gewebe an der Kalotte mit Hirnhäuten
01.31.10↔	Inzision an den Hirnhäuten zur Entleerung eines subduralen Hämatoms (Hygroms)	02.01↔	Eröffnen einer Schädelnaht
01.31.11↔	Inzision an den Hirnhäuten zur Entleerung eines subduralen Empyems	02.02↔	Elevation von Frakturfragmenten vom Schädel
01.31.20↔	Inzision an den Hirnhäuten zur Drainage von subduraler und subarachnoidaler Flüssigkeit	02.03↔	Bildung eines Schädelknochenlappens
01.31.99↔	Inzision an den Hirnhäuten, sonstige	02.04.00↔	Knochentransplantation an den Schädel, n.n.bez.
01.39.00↔	Sonstige Inzision am Gehirn, n.n.bez.	02.04.10↔	Knochentransplantation an den Schädel, Schädeldach
01.39.10↔	Sonstige Inzision am Gehirn zur Entleerung eines intrazerebralen Hämatoms	02.04.99↔	Knochentransplantation an den Schädel, sonstige
01.39.11↔	Sonstige Inzision am Gehirn zur Entleerung eines intrazerebralen Abszesses	02.05.00↔	Einsetzen einer Schädelknochenplatte, n.n.bez.
01.39.19↔	Sonstige Inzision am Gehirn, Entleerung von sonstiger intrazerebraler Flüssigkeit	02.05.10↔	Einsetzen eines CAD-Implantats an Hirnschädel ohne Beteiligung des Gesichtsschädels, einfacher Defekt
01.39.20↔	Sonstige Inzision am Gehirn, Stereotaktische Entleerung eines intrakraniellen Hämatoms	02.05.11↔	Einsetzen eines CAD-Implantats an Hirnschädel ohne Beteiligung des Gesichtsschädels, grosser oder komplexer Defekt
01.39.21↔	Sonstige Inzision am Gehirn, Stereotaktische Entleerung eines intrakraniellen Abszesses	02.05.20↔	Einsetzen eines CAD-Implantats an Hirnschädel mit Beteiligung von Orbita, Temporalregion oder frontalem Sinus, bis zu 2 Regionen
01.39.29↔	Sonstige Inzision am Gehirn, Stereotaktische Entleerung sonstiger intrakranieller Flüssigkeit	02.05.30↔	Einsetzen eines CAD-Implantats an Hirnschädel mit Beteiligung multipler Regionen des Gesichtsschädels, ab 3 Regionen
01.39.30↔	Sonstige Inzision am Gehirn, Entfernung eines intrazerebralen Fremdkörpers	02.05.41↔	Wiedereinsetzen einer autologen Schädelknochenplatte
01.39.40↔	Anlegen einer externen Drainage am Liquorsystem (z.B. ventrikulär, zisternal, subdural)	02.05.99↔	Einsetzen einer Schädelknochenplatte, sonstige
01.39.41↔	Anlegen eines Reservoirs am Liquorsystem (z.B. ventrikulär, zisternal, subdural)	02.06.00↔	Sonstige Osteoplastik am Schädel, n.n.bez.
01.39.42↔	Entfernen eines Reservoirs am Liquorsystem (z.B. ventrikulär, zisternal, subdural)	02.06.10↔	Frontoorbitale Kranioplastik zur Verlagerung
01.39.50↔	Entfernung eines intrakraniellen Implantats	02.06.20↔	Rekonstruktion des Hirnschädels ohne Beteiligung des Gesichtsschädels, mit einfachem Implantat (Knochenzement, alloplastisches Material)
01.39.99↔	Sonstige Inzision am Gehirn, sonstige	02.06.30↔	Rekonstruktion von Hirn- und Gesichtsschädel, mit einfachem Implantat (Knochenzement, alloplastisches Material)
01.41↔	Operationen am Thalamus	02.06.99↔	Sonstige Osteoplastik am Schädel (Kranioplastik), sonstige
01.42↔	Operationen am Globus pallidum	02.07↔	Entfernen einer Schädelknochenplatte
01.51.00↔	Exzision von Läsion oder Gewebe an den Hirnhäuten, n.n.bez.	02.11↔	Einfache Naht an der Dura mater des Gehirns
01.51.10↔	Exzision von Tumorgewebe an den Hirnhäuten mit Präparation von infiltrierte Nachbarergewebe	02.12.00↔	Sonstige Rekonstruktion an den Hirnhäuten, n.n.bez.
01.51.99↔	Exzision von Läsion oder Gewebe an den Hirnhäuten, sonstige	02.12.10↔	Sonstige Rekonstruktion an den Hirnhäuten ohne Kranioplastik
01.52.00↔	Hemisphärektomie, n.n.bez.	02.12.20↔	Sonstige Rekonstruktion an den Hirnhäuten mit Kranioplastik
01.52.10↔	Hemisphärektomie, hirneigenes intrazerebrales Tumorgewebe	02.12.21↔	Sonstige Duraplastik mit Kranioplastik an der Konvexität
01.52.11↔	Hemisphärektomie, nicht hirneigenes intrazerebrales Tumorgewebe	02.12.22↔	Sonstige Duraplastik mit Kranioplastik am kraniozervikalen Übergang
01.52.99↔	Hemisphärektomie, sonstige	02.12.31↔	Duraplastik an der Frontobasis mit gestieltem Lappen
01.53.00↔	Lobektomie am Gehirn, n.n.bez.	02.12.99↔	Sonstige Rekonstruktion an den Hirnhäuten, sonstige
01.53.10↔	Lobektomie am Gehirn, hirneigenes intrazerebrales Tumorgewebe	02.13↔	Ligatur eines Gefässes der Hirnhäute
01.53.11↔	Lobektomie am Gehirn, nicht hirneigenes intrazerebrales Tumorgewebe	02.14↔	Exzision am Plexus chorioideus
01.53.99↔	Lobektomie am Gehirn, sonstige	02.2↔	Ventrikulostomie
01.59.00↔	Sonstige Exzision oder Destruktion von Läsion oder Gewebe am Gehirn, n.n.bez.	02.31↔	Ventrikelschunt zu Strukturen in Kopf und Hals
01.59.10↔	Sonstige Exzision von hirneigenem intrazerebralen Tumorgewebe am Gehirn	02.32↔	Ventrikelschunt zum Kreislaufsystem
01.59.11↔	Sonstige Exzision von nicht hirneigenem intrazerebralen Tumorgewebe am Gehirn	02.33↔	Ventrikelschunt zur Thoraxhöhle
01.59.12↔	Sonstige Exzision von Läsion oder Gewebe am Gehirn, Débridement einer Kontusion am Gehirn	02.34↔	Ventrikelschunt zu Bauchhöhle und Bauchorganen
01.59.19↔	Sonstige Exzision von Läsion oder Gewebe am Gehirn, sonstige	02.35↔	Ventrikelschunt zum Harnwegssystem
01.59.20↔	Sonstige Destruktion von hirneigenem intrazerebralen Tumorgewebe am Gehirn	02.39↔	Sonstige Operationen zum Einrichten einer Ventrikeldrainage
01.59.21↔	Sonstige Destruktion von nicht hirneigenem intrazerebralen Tumorgewebe am Gehirn	02.41.00↔	Spülung und Exploration eines Ventrikelschunts, n.n.bez.
01.59.29↔	Sonstige Destruktion von Läsion oder Gewebe am Gehirn, sonstige	02.41.10↔	Spülung und Exploration eines Ventrikelschunts, zentraler Teil
01.59.99↔	Sonstige Exzision oder Destruktion von Läsion oder Gewebe am Gehirn, sonstige	02.41.20↔	Spülung und Exploration eines Ventrikelschunts, peripherer Teil
01.6x.10↔	Exzision und Destruktion von Tumorgewebe an der Schädelbasis	02.41.99↔	Spülung und Exploration eines Ventrikelschunts, sonstige
01.6x.11↔	Exzision und Destruktion von Tumorgewebe an der Kalotte	02.42.00↔	Ersetzen eines Ventrikelschunts, n.n.bez.
		02.42.10↔	Ersetzen eines Ventrikelschunts, zentraler Teil
		02.42.20↔	Ersetzen eines Ventrikelschunts, peripherer Teil
		02.42.99↔	Ersetzen eines Ventrikelschunts, sonstige
		02.43↔	Entfernen eines Ventrikelschunts
		02.91↔	Lösung von kortikalen Adhäsionen
		02.92↔	Plastische Rekonstruktion am Gehirn
		02.93.00↔	Implantation oder Ersetzen der Elektrode(n) eines intrakraniellen Neurostimulators, n.n.bez.
		02.93.10↔	Implantation oder Ersetzen von temporären Mikroelektroden zur monolokulären Ableitung und Stimulation
		02.93.11↔	Implantation oder Ersetzen von temporären Mikroelektroden zur multilokulären Ableitung und Stimulation
		02.93.20↔	Implantation oder Ersetzen von permanenten Mikroelektroden zur monolokulären Ableitung und Stimulation

02.93.21↔	Implantation oder Ersetzen von permanenten Mikroelektroden zur multilokulären Ableitung und Stimulation	16.51.10↔	Exenteration der Orbita mit Entfernen benachbarter Strukturen, mit Erhalt der Lidhaut
02.93.99↔	Implantation oder Ersetzen der Elektrode(n) eines intrakraniellen Neurostimulators, sonstige	16.51.11↔	Exenteration der Orbita mit Entfernen benachbarter Strukturen, ohne Erhalt der Lidhaut
02.99.10↔	Stereotaktische Eingriffe am Liquorsystem	16.51.99↔	Sonstige Exenteration der Orbita mit Entfernen benachbarter Strukturen
02.99.11↔	Stereotaktische Implantation und Explantation von radioaktivem Material als selbständiger Eingriff	16.52.00↔	Exenteration der Orbita mit therapeutischem Entfernen von Orbitaknochen, n.n.bez.
02.99.12↔	Stereotaktische Implantation von Gewebe an Schädel, Gehirn und Hirnhäuten	16.52.10↔	Exenteration der Orbita mit therapeutischem Entfernen von Orbitaknochen, mit Erhalt der Lidhaut
02.99.13↔	Stereotaktische Instillation von Medikamenten als selbständiger Eingriff	16.52.11↔	Exenteration der Orbita mit therapeutischem Entfernen von Orbitaknochen, ohne Erhalt der Lidhaut
02.99.14↔	Stereotaktische Implantation, Revision oder Wechsel von intrazerebralen Kathetern zur intraventrikulären Infusion	16.52.99↔	Sonstige Exenteration der Orbita mit therapeutischem Entfernen von Orbitaknochen
02.99.20↔	Umwandlung eines Liquorshunts (oder Hirnwasserableitung) in eine Mehrfachableitung	16.59.00↔	Sonstige Exenteration der Orbita, n.n.bez.
02.99.29↔	Sonstige Revision und Entfernung von Liquorableitungen	16.59.10↔	Sonstige Exenteration der Orbita, mit Erhalt der Lidhaut
02.99.30↔	Implantation oder Wechsel einer intrakraniellen Messsonde	16.59.11↔	Sonstige Exenteration der Orbita, ohne Erhalt der Lidhaut
02.99.31↔	Revision (ohne Wechsel) einer intrakraniellen Messsonde	16.59.99↔	Sonstige Exenteration der Orbita, sonstige
02.99.40↔	Implantation oder Wechsel einer Neuroprothese	21.72↔	Offene Reposition einer Nasenfraktur
02.99.41↔	Revision (ohne Wechsel) einer Neuroprothese	22.79.00↔	Rekonstruktion einer Nasennebenhöhle, n.n.bez.
02.99.50↔	Implantation und Entfernung eines Katheter-Ballon-Systems zur intrazerebralen Brachytherapie	22.79.10↔	Rekonstruktion des Stirnbeins
02.99.70↔	Revision (ohne Ersetzen) der Elektroden eines intrakraniellen Neurostimulators, n.n.bez.	22.79.11↔	Rekonstruktion oder Kranialisierung einer Stirnhöhlenwand
02.99.71↔	Revision (ohne Ersetzen) der Elektroden eines intrakraniellen Neurostimulators, stereotaktisch, permanentes Einzelelektrodensystem zur Dauerstimulation	22.79.19↔	Sonstige Rekonstruktion einer Nasennebenhöhle
02.99.72↔	Revision (ohne Ersetzen) der Elektroden eines intrakraniellen Neurostimulators, stereotaktisch, permanentes Mehrelektrodensystem zur Dauerstimulation	23.6↔	Prothetisches Zahnimplantat
02.99.79↔	Revision (ohne Ersetzen) der Elektroden eines intrakraniellen Neurostimulators, sonstige	24.0↔	Inzision an Zahnfleisch und Alveolarkamm
02.99.90↔	Sonstige stereotaktische Operationen an Schädel, Gehirn und Hirnhäuten	24.11.00↔	Biopsie am Zahnfleisch, n.n.bez.
04.01.00↔	Exzision eines Akustikusneurinoms, n.n.bez.	24.11.20↔	Offene Biopsie (mit Inzision) am Zahnfleisch
04.01.10↔	Exzision eines Akustikusneurinoms durch Kraniotomie	24.11.99↔	Biopsie am Zahnfleisch, sonstige
04.01.11↔	Exzision eines Akustikusneurinoms, Translabyrinthärer Zugang	24.12.00↔	Biopsie an einer Zahnalveole, n.n.bez.
04.01.99↔	Exzision eines Akustikusneurinoms, sonstige	24.12.20↔	Offene Biopsie (mit Inzision) an einer Zahnalveole
04.76↔	Plastische Rekonstruktion einer alten traumatischen Verletzung an kranialen und peripheren Nerven	24.12.99↔	Biopsie an einer Zahnalveole, sonstige
04.79.10↔	Transplantation und Transposition eines extrakraniellen Hirnnerven mit epineuraler Naht	24.2x.00↔	Gingivaplastik, n.n.bez.
04.79.11↔	Transplantation und Transposition des Plexus brachialis mit epineuraler Naht	24.2x.10↔	Gingivaplastik mit Transplantat oder Implantat
04.79.12↔	Transplantation und Transposition von Nerven der Schulter mit epineuraler Naht	24.2x.99↔	Gingivaplastik, sonstige
04.79.13↔	Transplantation und Transposition eines Nerven des Armes und der Hand mit epineuraler Naht	24.31↔	Exzision von Läsion oder Gewebe am Zahnfleisch
04.79.14↔	Transplantation und Transposition von Nerven des Rumpfes und der unteren Extremität mit epineuraler Naht	24.4x.00↔	Exzision einer Zahnläsion am Kiefer, n.n.bez.
04.79.19↔	Transplantation und Transposition eines sonstigen Nervens mit epineuraler Naht	24.4x.10↔	Exzision einer Zahnläsion am Kiefer mit Eröffnung von Kieferhöhle oder Nasenboden
04.79.20↔	Transplantation und Transposition eines Nerven mit interfazikulärer Naht	24.4x.11↔	Exzision einer Zahnläsion am Kiefer mit Nervendarstellung
04.79.21↔	Transplantation und Transposition eines extrakraniellen Hirnnerven mit interfazikulärer Naht	24.4x.99↔	Exzision einer Zahnläsion am Kiefer, sonstige
04.79.22↔	Transplantation und Transposition des Plexus brachialis mit interfazikulärer Naht	24.5x.00↔	Alveoloplastik, n.n.bez.
04.79.23↔	Transplantation und Transposition von Nerven der Schulter mit interfazikulärer Naht	24.5x.10↔	Alveoloplastik mit Transplantat
04.79.24↔	Transplantation und Transposition eines Nerven des Armes und der Hand mit interfazikulärer Naht	24.5x.99↔	Alveoloplastik, sonstige
04.79.25↔	Transplantation und Transposition von Nerven des Rumpfes und der unteren Extremität mit interfazikulärer Naht	24.91.10↔	Vestibulumplastik
04.79.29↔	Transplantation und Transposition eines sonstigen Nervens mit interfazikulärer Naht	24.91.11↔	Mundbodensenkung
04.79.99↔	Sonstige Neuroplastik, sonstige	24.91.99↔	Extension oder Vertiefung des Sulcus buccolabialis oder lingualis, sonstige
07.62↔	Partielle Exzision an der Hypophyse, transsphenoidaler Zugang	24.99.00↔	Sonstige zahnärztliche Operationen, n.n.bez.
07.65↔	Totale Exzision der Hypophyse, transsphenoidaler Zugang	24.99.10↔	Freilegung eines enossalen Implantats mit Aufsetzen einer Distanzhülse
16.51.00↔	Exenteration der Orbita mit Entfernen benachbarter Strukturen, n.n.bez.	24.99.11↔	Stabilisierung eines Zahnes
		24.99.20↔	Kieferaufbau durch Anwendung eines enoralen Distraktors
		24.99.99↔	Sonstige zahnärztliche Operation, sonstige
		25.02↔	Offene Biopsie an der Zunge
		25.1↔	Exzision oder Destruktion von Läsion oder Gewebe an der Zunge
		25.2x.00↔	Partielle Glossektomie, n.n.bez.
		25.2x.09↔	Partielle Glossektomie, sonstige
		25.2x.10↔	Partielle Glossektomie, transoraler Zugang, n.n.bez.
		25.2x.11↔	Partielle Glossektomie, transoraler Zugang, ohne Rekonstruktion
		25.2x.12↔	Partielle Glossektomie, transoraler Zugang, Rekonstruktion mit lokaler Schleimhaut
		25.2x.13↔	Partielle Glossektomie, transoraler Zugang, Rekonstruktion mit myokutanem Lappen
		25.2x.14↔	Partielle Glossektomie, transoraler Zugang, Rekonstruktion mit freiem mikrovaskulär-anastomosierten Transplantat
		25.2x.19↔	Partielle Glossektomie, transoraler Zugang, mit sonstiger Rekonstruktion
		25.2x.20↔	Partielle Glossektomie, transmandibulärer Zugang, n.n.bez.

25.2x.21↔	Partielle Glossektomie, transmandibulärer Zugang, ohne Rekonstruktion	25.3x.33↔	Vollständige Pelviglossektomie, transoraler Zugang, Rekonstruktion mit myokutanem Lappen
25.2x.22↔	Partielle Glossektomie, transmandibulärer Zugang, Rekonstruktion mit lokaler Schleimhaut	25.3x.34↔	Vollständige Pelviglossektomie, transoraler Zugang, Rekonstruktion mit freiem mikrovaskulär-anastomosierten Transplantat
25.2x.23↔	Partielle Glossektomie, transmandibulärer Zugang, Rekonstruktion mit myokutanem Lappen	25.3x.39↔	Vollständige Pelviglossektomie, transoraler Zugang, mit sonstiger Rekonstruktion
25.2x.24↔	Partielle Glossektomie, transmandibulärer Zugang, Rekonstruktion mit freiem mikrovaskulär-anastomosierten Transplantat	25.3x.40↔	Vollständige Pelviglossektomie, transmandibulärer Zugang, n.n.bez.
25.2x.29↔	Partielle Glossektomie, transmandibulärer Zugang, mit sonstiger Rekonstruktion	25.3x.41↔	Vollständige Pelviglossektomie, transmandibulärer Zugang, ohne Rekonstruktion
25.2x.30↔	Pelviglossektomie, transoraler Zugang, n.n.bez.	25.3x.42↔	Vollständige Pelviglossektomie, transmandibulärer Zugang, Rekonstruktion mit lokaler Schleimhaut
25.2x.31↔	Pelviglossektomie, transoraler Zugang, ohne Rekonstruktion	25.3x.43↔	Vollständige Pelviglossektomie, transmandibulärer Zugang, Rekonstruktion mit myokutanem Lappen
25.2x.32↔	Pelviglossektomie, transoraler Zugang, Rekonstruktion mit lokaler Schleimhaut	25.3x.44↔	Vollständige Pelviglossektomie, transmandibulärer Zugang, Rekonstruktion mit freiem mikrovaskulär-anastomosierten Transplantat
25.2x.33↔	Pelviglossektomie, transoraler Zugang, Rekonstruktion mit myokutanem Lappen	25.3x.49↔	Vollständige Pelviglossektomie, transmandibulärer Zugang, mit sonstiger Rekonstruktion
25.2x.34↔	Pelviglossektomie, transoraler Zugang, Rekonstruktion mit freiem mikrovaskulär-anastomosierten Transplantat	25.3x.50↔	Vollständige Pelviglossomandibulektomie, n.n.bez.
25.2x.39↔	Pelviglossektomie, transoraler Zugang, mit sonstiger Rekonstruktion	25.3x.51↔	Vollständige Pelviglossomandibulektomie, ohne Rekonstruktion
25.2x.40↔	Pelviglossektomie, transmandibulärer Zugang, n.n.bez.	25.3x.52↔	Vollständige Pelviglossomandibulektomie, Rekonstruktion mit lokaler Schleimhaut
25.2x.41↔	Pelviglossektomie, transmandibulärer Zugang, ohne Rekonstruktion	25.3x.53↔	Vollständige Pelviglossomandibulektomie, Rekonstruktion mit myokutanem Lappen
25.2x.42↔	Pelviglossektomie, transmandibulärer Zugang, Rekonstruktion mit lokaler Schleimhaut	25.3x.54↔	Vollständige Pelviglossomandibulektomie, Rekonstruktion mit freiem mikrovaskulär-anastomosierten Transplantat
25.2x.43↔	Pelviglossektomie, transmandibulärer Zugang, Rekonstruktion mit myokutanem Lappen	25.3x.59↔	Vollständige Pelviglossomandibulektomie, mit sonstiger Rekonstruktion
25.2x.44↔	Pelviglossektomie, transmandibulärer Zugang, Rekonstruktion mit freiem mikrovaskulär-anastomosierten Transplantat	25.4x.00↔	Radikale Glossektomie, n.n.bez.
25.2x.49↔	Pelviglossektomie, transmandibulärer Zugang, mit sonstiger Rekonstruktion	25.4x.10↔	Radikale Glossektomie, transoraler Zugang, n.n.bez.
25.2x.50↔	Pelviglossomandibulektomie, n.n.bez.	25.4x.11↔	Radikale Glossektomie, transoraler Zugang, ohne Rekonstruktion
25.2x.51↔	Pelviglossomandibulektomie, ohne Rekonstruktion	25.4x.12↔	Radikale Glossektomie, transoraler Zugang, Rekonstruktion mit lokaler Schleimhaut
25.2x.52↔	Pelviglossomandibulektomie, Rekonstruktion mit lokaler Schleimhaut	25.4x.13↔	Radikale Glossektomie, transoraler Zugang, Rekonstruktion mit myokutanem Lappen
25.2x.53↔	Pelviglossomandibulektomie, Rekonstruktion mit myokutanem Lappen	25.4x.14↔	Radikale Glossektomie, transoraler Zugang, Rekonstruktion mit freiem mikrovaskulär-anastomosierten Transplantat
25.2x.54↔	Pelviglossomandibulektomie, Rekonstruktion mit freiem mikrovaskulär-anastomosierten Transplantat	25.4x.19↔	Radikale Glossektomie, transoraler Zugang, mit sonstiger Rekonstruktion
25.2x.59↔	Pelviglossomandibulektomie, mit sonstiger Rekonstruktion	25.4x.20↔	Radikale Glossektomie, transmandibulärer Zugang, n.n.bez.
25.3x.00↔	Vollständige Glossektomie, n.n.bez.	25.4x.21↔	Radikale Glossektomie, transmandibulärer Zugang, ohne Rekonstruktion
25.3x.09↔	Vollständige Glossektomie, sonstige	25.4x.22↔	Radikale Glossektomie, transmandibulärer Zugang, Rekonstruktion mit lokaler Schleimhaut
25.3x.10↔	Vollständige Glossektomie, transoraler Zugang, n.n.bez.	25.4x.23↔	Radikale Glossektomie, transmandibulärer Zugang, Rekonstruktion mit myokutanem Lappen
25.3x.11↔	Vollständige Glossektomie, transoraler Zugang, ohne Rekonstruktion	25.4x.24↔	Radikale Glossektomie, transmandibulärer Zugang, Rekonstruktion mit freiem mikrovaskulär-anastomosierten Transplantat
25.3x.12↔	Vollständige Glossektomie, transoraler Zugang, Rekonstruktion mit lokaler Schleimhaut	25.4x.29↔	Radikale Glossektomie, transmandibulärer Zugang, mit sonstiger Rekonstruktion
25.3x.13↔	Vollständige Glossektomie, transoraler Zugang, Rekonstruktion mit myokutanem Lappen	25.4x.30↔	Radikale Pelviglossektomie, transoraler Zugang, n.n.bez.
25.3x.14↔	Vollständige Glossektomie, transoraler Zugang, Rekonstruktion mit freiem mikrovaskulär-anastomosierten Transplantat	25.4x.31↔	Radikale Pelviglossektomie, transoraler Zugang, ohne Rekonstruktion
25.3x.19↔	Vollständige Glossektomie, transoraler Zugang, mit sonstiger Rekonstruktion	25.4x.32↔	Radikale Pelviglossektomie, transoraler Zugang, Rekonstruktion mit lokaler Schleimhaut
25.3x.20↔	Vollständige Glossektomie, transmandibulärer Zugang, n.n.bez.	25.4x.33↔	Radikale Pelviglossektomie, transoraler Zugang, Rekonstruktion mit myokutanem Lappen
25.3x.21↔	Vollständige Glossektomie, transmandibulärer Zugang, ohne Rekonstruktion	25.4x.34↔	Radikale Pelviglossektomie, transoraler Zugang, Rekonstruktion mit freiem mikrovaskulär-anastomosierten Transplantat
25.3x.22↔	Vollständige Glossektomie, transmandibulärer Zugang, Rekonstruktion mit lokaler Schleimhaut	25.4x.39↔	Radikale Pelviglossektomie, transoraler Zugang, mit sonstiger Rekonstruktion
25.3x.23↔	Vollständige Glossektomie, transmandibulärer Zugang, Rekonstruktion mit myokutanem Lappen	25.4x.40↔	Radikale Pelviglossektomie, transmandibulärer Zugang, n.n.bez.
25.3x.24↔	Vollständige Glossektomie, transmandibulärer Zugang, Rekonstruktion mit freiem mikrovaskulär-anastomosierten Transplantat	25.4x.41↔	Radikale Pelviglossektomie, transmandibulärer Zugang, ohne Rekonstruktion
25.3x.29↔	Vollständige Glossektomie, transmandibulärer Zugang, mit sonstiger Rekonstruktion	25.4x.42↔	Radikale Pelviglossektomie, transmandibulärer Zugang, Rekonstruktion mit lokaler Schleimhaut
25.3x.30↔	Vollständige Pelviglossektomie, transoraler Zugang, n.n.bez.	25.4x.43↔	Radikale Pelviglossektomie, transmandibulärer Zugang, Rekonstruktion mit myokutanem Lappen
25.3x.31↔	Vollständige Pelviglossektomie, transoraler Zugang, ohne Rekonstruktion		
25.3x.32↔	Vollständige Pelviglossektomie, transoraler Zugang, Rekonstruktion mit lokaler Schleimhaut		

25.4x.44↔	Radikale Pelviglossektomie, transmandibulärer Zugang, Rekonstruktion mit freiem mikrovaskulär-anastomosierten Transplantat	27.49.99↔	Sonstige Exzision in der Mundhöhle, sonstige
25.4x.49↔	Radikale Pelviglossektomie, transmandibulärer Zugang, mit sonstiger Rekonstruktion	27.53↔	Verschluss einer Fistel im Mund
25.4x.50↔	Radikale Pelviglossomandibulektomie, n.n.bez.	27.54.00↔	Plastische Rekonstruktion einer (angeborenen) Lippenspalte, n.n.bez.
25.4x.51↔	Radikale Pelviglossomandibulektomie, ohne Rekonstruktion	27.54.99↔	Plastische Rekonstruktion einer (angeborenen) Lippenspalte, sonstige
25.4x.52↔	Radikale Pelviglossomandibulektomie, Rekonstruktion mit lokaler Schleimhaut	27.55.00↔	Vollhauttransplantat an Lippe und Mund, n.n.bez.
25.4x.53↔	Radikale Pelviglossomandibulektomie, Rekonstruktion mit myokutanem Lappen	27.55.10↔	Kleinflächiges Vollhauttransplantat an Lippe und Mund
25.4x.54↔	Radikale Pelviglossomandibulektomie, Rekonstruktion mit freiem mikrovaskulär-anastomosierten Transplantat	27.55.20↔	Grossflächiges Vollhauttransplantat an Lippe und Mund
25.4x.59↔	Radikale Pelviglossomandibulektomie, mit sonstiger Rekonstruktion	27.55.99↔	Vollhauttransplantat an Lippe und Mund, sonstige
25.4x.99↔	Radikale Glossektomie, sonstige	27.56.10↔	Kleinflächiges Spalthauttransplantat an Lippe und Mund
25.59.00↔	Sonstige Zungenrekonstruktion und Zungenplastik, n.n.bez.	27.56.20↔	Grossflächiges Spalthauttransplantat an Lippe und Mund
25.59.10↔	Plastische Rekonstruktion der Zunge, n.n.bez.	27.56.30↔	Kleinflächige heterologe Hauttransplantation an die Lippe
25.59.11↔	Reduktionsplastik der Zunge	27.56.40↔	Grossflächig heterologe Hauttransplantation an die Lippe
25.59.99↔	Sonstige Zungenrekonstruktion und Zungenplastik, sonstige	27.56.50↔	Kleinflächige homologe Hauttransplantation an die Lippe
25.93↔	Lösung von Adhäsion an der Zunge	27.56.60↔	Grossflächig homologe Hauttransplantation an die Lippe
25.94↔	Sonstige Glossotomie	27.56.99↔	Sonstiges Hauttransplantat an Lippe und Mund, sonstige
27.1↔	Inzision am Gaumen	27.57.10↔	Anbringen eines freien mikrovaskulär-anastomosierten Transplantats an Lippe und Mund
27.21.00↔	Biopsie am knöchernen Gaumen, n.n.bez.	27.57.11↔	Anbringen eines gestielten Fernlappens an Lippe und Mund
27.21.20↔	Offene Biopsie (mit Inzision) am knöchernen Gaumen	27.57.99↔	Anbringen eines gestielten oder freien Lappens an Lippe und Mund, sonstige
27.21.99↔	Biopsie am knöchernen Gaumen, sonstige	27.58↔	Revision eines gestielten oder freien Lappens oder freien Hauttransplantates an Lippe und Mund
27.22.00↔	Biopsie an Uvula und weichem Gaumen, n.n.bez.	27.59.20↔	Kleinflächige Weichteildeckung durch kultivierte Keratinozyten an der Lippe
27.22.20↔	Offene Biopsie (mit Inzision) an Uvula und weichem Gaumen	27.59.21↔	Grossflächige Weichteildeckung durch kultivierte Keratinozyten an der Lippe
27.22.99↔	Biopsie an Uvula und weichem Gaumen, sonstige	27.59.30↔	Kleinflächige temporäre Weichteildeckung durch Kombination mehrerer Verfahren an der Lippe
27.23.00↔	Biopsie an der Lippe, n.n.bez.	27.59.31↔	Grossflächige temporäre Weichteildeckung durch Kombination mehrerer Verfahren an der Lippe
27.23.99↔	Biopsie an der Lippe, sonstige	27.59.40↔	Sonstige plastische Rekonstruktion an Lippe und Mund mit freiem mikrovaskulär-anastomosierten Transplantat
27.24.00↔	Biopsie in der Mundhöhle, an nicht bezeichneter Struktur, n.n.bez.	27.59.41↔	Sonstige plastische Rekonstruktion an Lippe und Mund mit gestieltem Fernlappen
27.24.20↔	Offene Biopsie (mit Inzision) an Wangenschleimhaut, Mundboden und sonstigen Strukturen in der Mundhöhle	27.59.60↔	Einsetzen eines Gewebeexpanders an der Lippe
27.24.99↔	Biopsie in der Mundhöhle, an nicht bezeichneter Struktur, sonstige	27.59.99↔	Sonstige plastische Rekonstruktion an Lippe und Mund, sonstige
27.31.00↔	Lokale Exzision oder Destruktion von Läsion oder Gewebe am knöchernen Gaumen, n.n.bez.	27.71↔	Inzision an der Uvula
27.31.10↔	Lokale Exzision von Läsion oder Gewebe am knöchernen Gaumen	27.72↔	Exzision an der Uvula
27.31.20↔	Partielle Exzision von Läsion oder Gewebe am knöchernen Gaumen	27.79↔	Sonstige Operationen an der Uvula
27.31.30↔	Destruktion von Läsion oder Gewebe am knöchernen Gaumen	27.92↔	Inzision an der Mundhöhle, nicht bezeichnete Struktur
27.31.99↔	Lokale Exzision oder Destruktion von Läsion oder Gewebe am knöchernen Gaumen, sonstige	27.99↔	Sonstige Operationen in der Mundhöhle
27.32.00↔	Ausgedehnte Exzision oder Destruktion von Läsion oder Gewebe am knöchernen Gaumen, n.n.bez.	29.33.00↔	(Partielle) Pharyngektomie, n.n.bez.
27.32.10↔	Totale transorale Exstirpation von Läsion oder Gewebe am knöchernen Gaumen	29.33.10↔	Partielle Pharyngektomie, ohne Rekonstruktion
27.32.11↔	Radikale transmandibuläre Exzision [En-bloc-Resektion] von Läsion oder Gewebe am knöchernen Gaumen	29.33.11↔	Partielle Pharyngektomie, Rekonstruktion mit gestieltem regionalen oder Fernlappen
27.32.12↔	Radikale transfaziale Exzision [En-bloc-Resektion] von Läsion oder Gewebe am knöchernen Gaumen	29.33.12↔	Partielle Pharyngektomie, Rekonstruktion mit freiem mikrovaskulär-anastomosierten Transplantat
27.32.99↔	Ausgedehnte Exzision oder Destruktion von Läsion oder Gewebe am knöchernen Gaumen, sonstige	29.33.20↔	Totale Pharyngektomie, Rekonstruktion mit gestieltem regionalen oder Fernlappen
27.42↔	Ausgedehnte Exzision einer Läsion an der Lippe	29.33.21↔	Totale Pharyngektomie, Rekonstruktion mit freiem mikrovaskulär-anastomosierten Transplantat, freiem Darmtransplantat oder Magenhochzug
27.43.00↔	Sonstige Exzision von Läsion oder Gewebe an der Lippe, n.n.bez.	29.33.99↔	(Partielle) Pharyngektomie, sonstige
27.43.10↔	Sonstige Exzision von Läsion oder Gewebe an der Lippe, lokale Exzision	29.4x.10↔	Plastische Rekonstruktion am Pharynx, mit lokaler Schleimhaut oder freiem Hautlappen
27.43.99↔	Sonstige Exzision von Läsion oder Gewebe an der Lippe, sonstige	29.4x.11↔	Plastische Rekonstruktion am Pharynx, mit gestieltem myokutanen Lappen
27.44.00↔	Radikale Exzision einer Läsion an der Lippe, n.n.bez.	29.4x.12↔	Plastische Rekonstruktion am Pharynx, mit mikrovaskulär anastomosiertem Transplantat, Darmtransplantat oder Magenhochzug
27.44.10↔	Radikale Exzision einer Läsion an der Lippe mit histographischer Kontrolle	29.4x.99↔	Plastische Rekonstruktion am Pharynx, sonstige
27.44.20↔	Radikale Exzision einer Hautläsion der Lippe mit Transplantation oder Transposition von Haut	30.1x.00↔	Hemilaryngektomie, n.n.bez.
27.44.99↔	Radikale Exzision einer Läsion an der Lippe, sonstige	30.1x.10↔	Hemilaryngektomie, supraglottisch horizontal
27.49.00↔	Sonstige Exzision in der Mundhöhle, n.n.bez.	30.1x.11↔	Hemilaryngektomie, supraglottisch mit Zungengrundresektion
27.49.10↔	Exzision an der Wange	30.1x.99↔	Hemilaryngektomie, sonstige
27.49.11↔	Exzision am Mundboden	30.29.00↔	Sonstige partielle Laryngektomie, n.n.bez.
		30.29.10↔	Cricohyoidoepiglottopexy (CHEP)
		30.29.11↔	Cricohyoidopexy (CHP)
		30.29.20↔	Partielle Larynx-Pharynx-Resektion

30.29.21↔	Partielle Laryngektomie frontale (Huet)	76.42↔	Sonstige totale Mandibulektomie
30.29.22↔	Partielle Laryngektomie frontolaterale (Leroux-Robert)	76.43.00↔	Sonstige Rekonstruktion der Mandibula, n.n.bez.
30.29.30↔	Arytenoidektomie	76.43.10↔	Sonstige Rekonstruktion der Mandibula mit mikrovaskulär-anastomosiertem Transplantat
30.29.99↔	Sonstige partielle Laryngektomie, sonstige	76.43.11↔	Einsetzen eines CAD-Implantats an Mandibula, zur plastischen Rekonstruktion eines einfachen Defekts
31.1‡↔	Temporäre Tracheostomie	76.43.12↔	Einsetzen eines CAD-Implantats an Mandibula, zur plastischen Rekonstruktion eines grossen oder komplexen Defekts
31.21‡↔	Mediastinale Tracheostomie	76.43.99↔	Sonstige Rekonstruktion der Mandibula, sonstige
31.29‡↔	Sonstige permanente Tracheostomie	76.44.00↔	Totale Ostektomie an anderen Gesichtsschädelknochen mit gleichzeitiger Rekonstruktion, n.n.bez.
31.69.10↔	Laryngoplastik, n.n.bez.	76.44.10↔	Totale Ostektomie an anderen Gesichtsschädelknochen, Rekonstruktion mit mikrovaskulär-anastomosiertem Transplantat
31.69.11↔	Medialisierung Laryngoplastik, n.n.bez.	76.44.11↔	Totale Ostektomie an anderen Gesichtsschädelknochen, Rekonstruktion mit nicht vaskularisiertem Transplantat
31.69.12↔	Medialisierung Laryngoplastik, Thyroplastik Typ I	76.44.19↔	Totale Ostektomie an anderen Gesichtsschädelknochen mit sonstiger Rekonstruktion
31.69.14↔	Medialisierung Laryngoplastik, externer Zugang	76.44.99↔	Totale Ostektomie an anderen Gesichtsschädelknochen mit gleichzeitiger Rekonstruktion, sonstige
31.69.20↔	Erweiterungsplastik der Glottis (endolaryngeal)	76.45↔	Sonstige totale Ostektomie an anderen Gesichtsschädelknochen
31.69.30↔	Cricothyroidopexie	76.46.00↔	Sonstige Rekonstruktion an anderen Gesichtsschädelknochen, n.n.bez.
31.69.31↔	Arytenoidopexie	76.46.10↔	Sonstige Rekonstruktion an anderen Gesichtsschädelknochen mit mikrovaskulär-anastomosiertem Transplantat
31.69.40↔	Konstruktion / Revision einer Neoglottis	76.46.99↔	Sonstige Rekonstruktion an anderen Gesichtsschädelknochen, sonstige
31.69.41↔	Plastische Rekonstruktion des Larynx	76.5x.00↔	Temporomandibuläre Arthroplastik, n.n.bez.
31.69.42↔	Plastische Rekonstruktion einer Stimmlippe	76.5x.10↔	Kondylektomie am Kiefergelenk mit Rekonstruktion
31.69.99↔	Sonstige plastische Rekonstruktion am Larynx, sonstige	76.5x.19↔	Sonstige Kondylektomie am Kiefergelenk
31.79.10‡↔	Erweiterungsplastik eines Tracheostoma	76.5x.20↔	Diskoplastik am Kiefergelenk mit Rekonstruktion
38.01↔	Inzision von intrakraniellen Gefässen	76.5x.29↔	Sonstige Diskoplastik am Kiefergelenk
38.31↔	Resektion von intrakraniellen Gefässen mit Anastomose	76.5x.30↔	Exstirpation des Discus articularis am Kiefergelenk mit Rekonstruktion
38.61↔	Sonstige Exzision von intrakraniellen Gefässen	76.5x.39↔	Sonstige Exstirpation des Discus articularis am Kiefergelenk
38.81↔	Sonstiger chirurgischer Verschluss von intrakraniellen Gefässen	76.5x.40↔	Resektion am Tuberculum articulare des Kiefergelenks
40.40↔	Radikale Neck dissection, n.n.bez.	76.5x.41↔	Plastische Rekonstruktion am Kiefergelenk
40.41.00↔	Radikale unilaterale Neck dissection, n.n.bez.	76.5x.42↔	Gelenkstabilisierung (bewegungseinschränkend) des Kiefergelenks
40.41.10↔	Selektive (funktionelle) Neck dissection, supraomohyoid (Region I-III)	76.5x.50↔	Arthroskopische Entfernung eines freien Gelenkkörpers am Kiefergelenk
40.41.11↔	Selektive (funktionelle) Neck dissection, lateral (Region II-IV)	76.5x.59↔	Sonstige Entfernung eines freien Gelenkkörpers am Kiefergelenk
40.41.12↔	Selektive (funktionelle) Neck dissection, anterolateral (Region I-IV)	76.5x.60↔	Implantation einer Endoprothese am Kiefergelenk
40.41.13↔	Selektive (funktionelle) Neck dissection, posterolateral (Region II-V)	76.5x.61↔	Wechsel einer Endoprothese am Kiefergelenk
40.41.14↔	Selektive (funktionelle) Neck dissection, central (Region VI)	76.5x.70↔	Implantation einer Totalendoprothese am Kiefergelenk mit vorgefertigten Komponenten (L)
40.41.20↔	Radikale Neck dissection (inkl. modifiziert)	76.5x.71↔	Implantation einer Totalendoprothese am Kiefergelenk mit CAD-CAM gefertigten Komponenten (L)
40.41.21↔	Erweiterte radikale Neck dissection	76.5x.90↔	Sonstige temporomandibuläre Arthroplastik oder Diskoplastik am Kiefergelenk
40.41.99↔	Radikale unilaterale Neck dissection, sonstige	76.5x.99↔	Temporomandibuläre Arthroplastik, sonstige
76.01↔	Sequestrektomie an Gesichtsschädelknochen	76.61.00↔	Geschlossene Osteoplastik [Osteotomie] am Ramus mandibulae, n.n.bez.
76.09.10↔	Reosteotomie nach Frakturreposition	76.61.10↔	Geschlossene Osteoplastik [Osteotomie] am Ramus mandibulae, ohne Distraction
76.2x.00↔	Lokale Exzision oder Destruktion einer Läsion an Gesichtsschädelknochen, n.n.bez.	76.61.20↔	Geschlossene Osteoplastik [Osteotomie] am Ramus mandibulae, mit Distraction
76.2x.10↔	Dekortikation eines Gesichtsschädelknochens	76.61.99↔	Geschlossene Osteoplastik [Osteotomie] am Ramus mandibulae, sonstige
76.2x.11↔	Exzision von periostalem Gewebe an Gesichtsschädelknochen	76.62.00↔	Offene Osteoplastik [Osteotomie] am Ramus mandibulae, n.n.bez.
76.2x.12↔	Abtragung (modellierende Osteotomie) an Gesichtsschädelknochen	76.62.10↔	Offene Osteoplastik [Osteotomie] am Ramus mandibulae, ohne Distraction
76.2x.20↔	Destruktion einer Läsion an Gesichtsschädelknochen	76.62.20↔	Offene Osteoplastik [Osteotomie] am Ramus mandibulae, mit Distraction
76.2x.99↔	Lokale Exzision oder Destruktion einer Läsion an Gesichtsschädelknochen, sonstige	76.62.99↔	Offene Osteoplastik [Osteotomie] am Ramus mandibulae, sonstige
76.31.00↔	Partielle Mandibulektomie, n.n.bez.	76.63.00↔	Osteoplastik [Osteotomie] am Corpus mandibulae, n.n.bez.
76.31.10↔	Partielle Mandibulektomie ohne Rekonstruktion	76.63.10↔	Osteoplastik [Osteotomie] im seitlichen Alveolarkambereich oder mit frontaler Kontinuitätsdurchtrennung der Mandibula ohne Distraction
76.31.20↔	Partielle Mandibulektomie, Rekonstruktion mit mikrovaskulär-anastomosiertem Transplantat		
76.31.21↔	Partielle Mandibulektomie, mit Kontinuitätsdurchtrennung und alloplastischer Rekonstruktion		
76.31.29↔	Partielle Mandibulektomie mit sonstiger Rekonstruktion		
76.31.99↔	Partielle Mandibulektomie, sonstige		
76.39.00↔	Partielle Ostektomie an anderen Gesichtsschädelknochen, n.n.bez.		
76.39.10↔	Partielle Ostektomie an anderen Gesichtsschädelknochen, Rekonstruktion mit mikrovaskulär-anastomosiertem Transplantat		
76.39.11↔	Partielle Ostektomie an anderen Gesichtsschädelknochen, Rekonstruktion von Weich- und Hartgewebe		
76.39.19↔	Partielle Ostektomie an anderen Gesichtsschädelknochen, sonstige Rekonstruktion		
76.39.99↔	Partielle Ostektomie an anderen Gesichtsschädelknochen, sonstige		
76.41.00↔	Totale Mandibulektomie mit gleichzeitiger Rekonstruktion, n.n.bez.		
76.41.10↔	Totale Mandibulektomie mit gleichzeitiger Rekonstruktion, Rekonstruktion mit mikrovaskulär-anastomosiertem Transplantat		
76.41.99↔	Totale Mandibulektomie mit gleichzeitiger Rekonstruktion, sonstige		

76.63.11↔	Osteoplastik [Osteotomie] im frontalen Alveolarkambereich oder mit Kontinuitätsdurchtrennung am horizontalen Mandibulaast ohne Distraction	76.79.30↔	Sonstige offene Reposition einer nasoethmoidalen Mittelgesichtsfraktur
76.63.12↔	Osteoplastik [Osteotomie] zur Kinnverlagerung ohne Distraction	76.79.31↔	Sonstige offene Reposition einer zentrolateralen Mittelgesichtsfraktur
76.63.20↔	Verlagerung des Alveolarfortsatzes durch horizontale Distraction nach Osteotomie	76.79.39↔	Sonstige offene Reposition einer sonstigen lateralen Mittelgesichtsfraktur
76.63.21↔	Verlagerung der Mandibula durch Distraction nach Osteotomie im horizontalen Mandibulaast	76.79.40↔	Sonstige offene Reposition kombinierter Mittelgesichtsfrakturen (Mehrfachfraktur)
76.63.99↔	Osteoplastik [Osteotomie] am Corpus mandibulae, sonstige	76.79.99↔	Sonstige offene Reposition einer Gesichtsschädelfraktur, sonstige
76.64↔	Sonstige orthognathische Chirurgie an der Mandibula	76.91.00↔	Knochentransplantat an Gesichtsschädelknochen, n.n.bez.
76.65.00↔	Segmentale Osteoplastik [Osteotomie] der Maxilla, n.n.bez.	76.91.10↔	Transplantat an Gesichtsschädelknochen
76.65.10↔	Segmentale Osteoplastik [Osteotomie] der Maxilla, ohne Distraction	76.91.11↔	Knochentransplantat an Gesichtsschädelknochen, gefässgestielt
76.65.20↔	Osteotomie der Maxilla im frontalen Alveolarkambereich, mit Distraction	76.91.99↔	Knochentransplantat an Gesichtsschädelknochen, sonstige
76.65.21↔	Osteotomie der Maxilla im seitlichen Alveolarkambereich, mit Distraction	76.92.20↔	Einsetzen von CAD-Implantat an Gesichtsschädel ohne Beteiligung des Hirnschädels, bis zu 2 Regionen
76.65.22↔	Osteotomie der Maxilla im frontalen und seitlichen Alveolarkambereich in mehreren Segmenten, mit Distraction	76.92.21↔	Einsetzen von CAD-Implantat an Gesichtsschädel ohne Beteiligung des Hirnschädels, ab 3 Regionen
76.65.99↔	Segmentale Osteoplastik [Osteotomie] der Maxilla, sonstige	76.92.30↔	Einsetzen eines CAD-Implantats an Maxilla, zur plastischen Rekonstruktion eines einfachen Defekts
76.66.00↔	Totale Osteoplastik [Osteotomie] der Maxilla, n.n.bez.	76.92.31↔	Einsetzen eines CAD-Implantats an Maxilla, zur plastischen Rekonstruktion eines grossen oder komplexen Defekts
76.66.10↔	Totale Osteoplastik [Osteotomie] der Maxilla ohne Distraction	76.94↔	Offene Reposition einer Kiefergelenksluxation
76.66.20↔	Osteotomie der Maxilla in der Le-Fort-I-Ebene in einem Stück mit Distraction	78.19.90↔	Geschlossene Reposition einer Fraktur sonstiger bezeichneter Knochen mit Knochenfixation durch Fixateur externe
76.66.21↔	Osteotomie der Maxilla in der Le-Fort-I-Ebene in zwei Stücken mit Distraction	78.19.91↔	Offene Reposition einer Fraktur sonstiger bezeichneter Knochen mit Knochenfixation durch Fixateur externe
76.66.22↔	Osteotomie der Maxilla in der Le-Fort-I-Ebene in drei oder mehr Stücken mit Distraction	78.59.00↔	Innere Knochenfixation ohne Reposition der Fraktur an anderen näher bezeichneten Knochen, ausser Gesichtsschädelknochen, n.n.bez.
76.66.30↔	Plastische Rekonstruktion und Augmentation der Maxilla durch totale Auflagerungsplastik	78.59.90↔	Revision von Osteosynthesematerial (ohne Materialwechsel) an anderen näher bezeichneten Knochen, ausser Gesichtsschädelknochen
76.66.99↔	Totale Osteoplastik [Osteotomie] der Maxilla, sonstige	78.59.99↔	Innere Knochenfixation ohne Reposition der Fraktur an anderen näher bezeichneten Knochen, ausser Gesichtsschädelknochen, sonstige
76.67↔	Reduktionsgenioplastik	84.53.00↔	Implantation von interner Verlängerungsvorrichtung der Extremitäten mit kinetischer Traktion, n.n.bez.
76.68↔	Augmentationsgenioplastik	84.53.10↔	Implantation eines nicht motorisierten internen Verlängerungs- oder Knochentransportsystem
76.69.10↔	Osteotomie zur Verlagerung des Mittelgesichts in der Le-Fort-II- oder Le-Fort-III-Ebene ohne Distraction	84.53.11↔	Implantation eines motorisierten internen Verlängerungs- oder Knochentransportsystem
76.69.20↔	Osteotomie zur Verlagerung des Mittelgesichts in der Le-Fort-II-Ebene mit Distraction	84.53.99↔	Implantation von interner Verlängerungsvorrichtung der Extremitäten mit kinetischer Traktion, sonstige
76.69.21↔	Osteotomie zur Verlagerung des Mittelgesichts in der Le-Fort-II-Ebene, kombiniert mit anderer Osteotomie mit Distraction	84.54↔	Implantation von sonstiger interner Verlängerungsvorrichtung der Extremitäten
76.69.30↔	Osteotomie zur Verlagerung des Mittelgesichts in der Le-Fort-III-Ebene mit Distraction	86.4x.10↔	Radikale Exzision einer Hautläsion am Kopf mit histographischer Kontrolle
76.69.40↔	Osteotomie zur Verlagerung des Mittelgesichts in der Le-Fort-III-Ebene, kombiniert mit Le-Fort-I-Ebene mit Distraction	86.4x.11↔	Radikale Exzision einer Hautläsion des Halses mit histographischer Kontrolle
76.69.90↔	Sonstige Osteotomie zur Verlagerung des Mittelgesichts	86.4x.13↔	Radikale Exzision einer Hautläsion an Unterarm und Hand mit histographischer Kontrolle
76.70↔	Reposition einer Gesichtsschädelfraktur, n.n.bez.	86.4x.17↔	Radikale Exzision einer Hautläsion an Leisten- und Genitalregion und Gesäss mit histographischer Kontrolle
76.72↔	Offene Reposition einer Jochbein- und Jochbogenfraktur	86.4x.18↔	Radikale Exzision einer Hautläsion der unteren Extremität mit histographischer Kontrolle
76.74↔	Offene Reposition einer Maxillafraktur	86.4x.19↔	Radikale Exzision einer Hautläsion anderer Lokalisation mit histographischer Kontrolle
76.76.00↔	Offene Reposition einer Mandibulafraktur, n.n.bez.	86.4x.20↔	Radikale Exzision einer Hautläsion am Kopf mit Transplantation oder Transposition von Haut
76.76.10↔	Offene Reposition einer Einfachfraktur des Corpus mandibulae	86.4x.21↔	Radikale Exzision einer Hautläsion des Halses mit Transplantation oder Transposition von Haut
76.76.11↔	Offene Reposition einer Mehrfachfraktur des Corpus mandibulae	86.4x.22↔	Radikale Exzision einer Hautläsion an Schulter und Axilla mit Transplantation oder Transposition von Haut
76.76.20↔	Offene Reposition (von außen) einer Einfach- oder Mehrfachfraktur des Ramus mandibulae	86.4x.23↔	Radikale Exzision einer Hautläsion an Oberarm und Ellenbogen mit Transplantation oder Transposition von Haut
76.76.21↔	Offene Reposition (transoral) einer Einfach- oder Mehrfachfraktur des Ramus mandibulae	86.4x.24↔	Radikale Exzision einer Hautläsion des Unterarmes mit Transplantation oder Transposition von Haut
76.76.30↔	Offene Reposition (transoral oder von außen) einer Fraktur des Processus articularis mandibulae	86.4x.25↔	Radikale Exzision einer Hautläsion der Hand mit Transplantation oder Transposition von Haut
76.76.99↔	Offene Reposition einer Mandibulafraktur, sonstige	86.4x.26↔	Radikale Exzision einer Hautläsion an Brustwand und Rücken mit Transplantation oder Transposition von Haut
76.77.00↔	Offene Reposition einer Processus alveolaris-Fraktur, n.n.bez.		
76.77.10↔	Offene Reposition einer Processus alveolaris-Fraktur der Maxilla		
76.77.11↔	Offene Reposition einer Processus alveolaris-Fraktur der Mandibula		
76.77.99↔	Offene Reposition einer Processus alveolaris-Fraktur, sonstige		
76.78.11↔	Endoskopische Reposition einer Stirnhöhlenvorderwandfraktur		
76.78.20↔	Geschlossene Reposition einer Orbitafraktur		
76.78.21↔	Endoskopische Reposition einer Orbitafraktur		
76.79.00↔	Sonstige offene Reposition einer Gesichtsschädelfraktur, n.n.bez.		
76.79.10↔	Sonstige offene Reposition einer Fraktur des Orbitadaches		
76.79.11↔	Sonstige offene Reposition einer Fraktur der lateralen Orbitawand		
76.79.19↔	Sonstige offene Reposition einer sonstigen Orbitafraktur		
76.79.20↔	Sonstige offene Reposition einer Stirnhöhlenwandfraktur		

86.4x.27↔	Radikale Exzision einer Hautläsion an die Bauchregion mit Transplantation oder Transposition von Haut	86.74.3a↔	Kleinflächige Transpositionsplastik am Fuss
86.4x.28↔	Radikale Exzision einer Hautläsion der Leisten- und Genitalregion mit Transplantation oder Transposition von Haut	86.74.40↔	Kleinflächige Insellappenplastik am Kopf (außer Lippe und Mund)
86.4x.29↔	Radikale Exzision einer Hautläsion anderer Lokalisation mit Transplantation oder Transposition von Haut	86.74.41↔	Kleinflächige Insellappenplastik am Hals
86.4x.2a↔	Radikale Exzision einer Hautläsion am Gesäss mit Transplantation oder Transposition von Haut	86.74.42↔	Kleinflächige Insellappenplastik an Schulter und Oberarm
86.4x.2b↔	Radikale Exzision einer Hautläsion der unteren Extremität mit Transplantation oder Transposition von Haut	86.74.43↔	Kleinflächige Insellappenplastik am Unterarm
86.69.10↔	Kleinflächige Spalthauttransplantation an den Kopf (außer Lippe und Mund)	86.74.44↔	Kleinflächige Insellappenplastik an Brustwand und Rücken
86.69.11↔	Kleinflächige Spalthauttransplantation an den Hals	86.74.45↔	Kleinflächige Insellappenplastik an der Bauchregion
86.69.12↔	Kleinflächige Spalthauttransplantation an Schulter und Oberarm	86.74.46↔	Kleinflächige Insellappenplastik an der Leisten- und Genitalregion
86.69.13↔	Kleinflächige Spalthauttransplantation an den Unterarm	86.74.47↔	Kleinflächige Insellappenplastik am Gesäss
86.69.14↔	Kleinflächige Spalthauttransplantation an die Hand	86.74.48↔	Kleinflächige Insellappenplastik an Oberschenkel und Unterschenkel
86.69.15↔	Kleinflächige Spalthauttransplantation an Brustwand und Rücken	86.74.49↔	Kleinflächige Insellappenplastik, an andere Lokalisationen
86.69.16↔	Kleinflächige Spalthauttransplantation an der Bauchregion	86.74.4a↔	Kleinflächige Insellappenplastik am Fuss
86.69.17↔	Kleinflächige Spalthauttransplantation an die Leisten- und Genitalregion	86.74.99↔	Anbringen von gestieltem oder freiem Lappen an andere Lokalisationen, sonstige
86.69.18↔	Kleinflächige Spalthauttransplantation an Oberschenkel und Unterschenkel	86.76.10↔	Grossflächige Dehnungsplastik am Kopf (ausser Lippe und Mund)
86.69.19↔	Kleinflächige Spalthauttransplantation an andere Lokalisation	86.76.11↔	Grossflächige Dehnungsplastik am Hals
86.69.1a↔	Kleinflächige Spalthauttransplantation am Fuss	86.76.12↔	Grossflächige Dehnungsplastik an Schulter und Oberarm
86.69.20↔	Grossflächige Spalthauttransplantation am Kopf (ausser Lippe und Mund)	86.76.13↔	Grossflächige Dehnungsplastik am Unterarm
86.69.21↔	Grossflächige Spalthauttransplantation am Hals	86.76.14↔	Grossflächige Dehnungsplastik an Brustwand und Rücken
86.69.22↔	Grossflächige Spalthauttransplantation an Schulter und Oberarm	86.76.15↔	Grossflächige Dehnungsplastik an der Bauchregion
86.69.23↔	Grossflächige Spalthauttransplantation am Unterarm	86.76.16↔	Grossflächige Dehnungsplastik an der Leisten- und Genitalregion
86.69.24↔	Grossflächige Spalthauttransplantation an der Hand	86.76.17↔	Grossflächige Dehnungsplastik am Gesäss
86.69.25↔	Grossflächige Spalthauttransplantation an Brustwand und Rücken	86.76.19↔	Grossflächige Dehnungsplastik, andere Lokalisation
86.69.26↔	Grossflächige Spalthauttransplantation an der Bauchregion	86.76.1a↔	Grossflächige Dehnungsplastik an Oberschenkel und Unterschenkel
86.69.27↔	Grossflächige Spalthauttransplantation an der Leisten- und Genitalregion	86.76.1b↔	Grossflächige Dehnungsplastik am Fuss
86.69.28↔	Grossflächige Spalthauttransplantation am Gesäss	86.76.20↔	Grossflächige Verschiebe-Rotationsplastik am Kopf (ausser Lippe und Mund)
86.69.29↔	Grossflächige Spalthauttransplantation, andere Lokalisation	86.76.21↔	Grossflächige Verschiebe-Rotationsplastik am Hals
86.69.2a↔	Grossflächige Spalthauttransplantation an Oberschenkel und Unterschenkel	86.76.22↔	Grossflächige Verschiebe-Rotationsplastik an Schulter und Oberarm
86.69.2b↔	Grossflächige Spalthauttransplantation am Fuss	86.76.23↔	Grossflächige Verschiebe-Rotationsplastik am Unterarm
86.74.20↔	Kleinflächige Verschiebe-Rotationsplastik am Kopf (außer Lippe und Mund)	86.76.24↔	Grossflächige Verschiebe-Rotationsplastik an Brustwand und Rücken
86.74.21↔	Kleinflächige Verschiebe-Rotationsplastik am Hals	86.76.25↔	Grossflächige Verschiebe-Rotationsplastik an der Bauchregion
86.74.22↔	Kleinflächige Verschiebe-Rotationsplastik an Schulter und Oberarm	86.76.26↔	Grossflächige Verschiebe-Rotationsplastik an der Leisten- und Genitalregion
86.74.23↔	Kleinflächige Verschiebe-Rotationsplastik am Unterarm	86.76.27↔	Grossflächige Verschiebe-Rotationsplastik am Gesäss
86.74.25↔	Kleinflächige Verschiebe-Rotationsplastik an Brustwand und Rücken	86.76.28↔	Grossflächige Verschiebe-Rotationsplastik an Oberschenkel und Unterschenkel
86.74.26↔	Kleinflächige Verschiebe-Rotationsplastik an der Bauchregion	86.76.29↔	Grossflächige Verschiebe-Rotationsplastik, andere Lokalisation
86.74.27↔	Kleinflächige Verschiebe-Rotationsplastik an der Leisten- und Genitalregion	86.76.2a↔	Grossflächige Verschiebe-Rotationsplastik am Fuss
86.74.28↔	Kleinflächige Verschiebe-Rotationsplastik am Gesäss	86.76.30↔	Grossflächige Transpositionsplastik am Kopf (ausser Lippe und Mund)
86.74.29↔	Kleinflächige Verschiebe-Rotationsplastik, an andere Lokalisationen	86.76.31↔	Grossflächige Transpositionsplastik am Hals
86.74.2a↔	Kleinflächige Verschiebe-Rotationsplastik an Oberschenkel und Unterschenkel	86.76.32↔	Grossflächige Transpositionsplastik an Schulter und Oberarm
86.74.2b↔	Kleinflächige Verschiebe-Rotationsplastik am Fuss	86.76.33↔	Grossflächige Transpositionsplastik am Unterarm
86.74.30↔	Kleinflächige Transpositionsplastik am Kopf (außer Lippe und Mund)	86.76.34↔	Grossflächige Transpositionsplastik an Brustwand und Rücken
86.74.31↔	Kleinflächige Transpositionsplastik am Hals	86.76.35↔	Grossflächige Transpositionsplastik an der Bauchregion
86.74.32↔	Kleinflächige Transpositionsplastik an Schulter und Oberarm	86.76.36↔	Grossflächige Transpositionsplastik an der Leisten- und Genitalregion
86.74.33↔	Kleinflächige Transpositionsplastik am Unterarm	86.76.37↔	Grossflächige Transpositionsplastik am Gesäss
86.74.34↔	Kleinflächige Transpositionsplastik an Brustwand und Rücken	86.76.38↔	Grossflächige Transpositionsplastik an Oberschenkel und Unterschenkel
86.74.35↔	Kleinflächige Transpositionsplastik an der Bauchregion	86.76.39↔	Grossflächige Transpositionsplastik, andere Lokalisation
86.74.36↔	Kleinflächige Transpositionsplastik an der Leisten- und Genitalregion	86.76.3a↔	Grossflächige Transpositionsplastik am Fuss
86.74.37↔	Kleinflächige Transpositionsplastik am Gesäss	86.76.40↔	Grossflächige Insellappenplastik am Kopf (ausser Lippe und Mund)
86.74.38↔	Kleinflächige Transpositionsplastik an Oberschenkel und Unterschenkel	86.76.41↔	Grossflächige Insellappenplastik am Hals
86.74.39↔	Kleinflächige Transpositionsplastik, an andere Lokalisationen	86.76.42↔	Grossflächige Insellappenplastik an Schulter und Oberarm
		86.76.43↔	Grossflächige Insellappenplastik am Unterarm
		86.76.44↔	Grossflächige Insellappenplastik an Brustwand und Rücken
		86.76.45↔	Grossflächige Insellappenplastik an der Bauchregion
		86.76.46↔	Grossflächige Insellappenplastik an der Leisten- und Genitalregion
		86.76.47↔	Grossflächige Insellappenplastik am Gesäss

86.76.48↔	Grossflächige Insellappenplastik an Oberschenkel und Unterschenkel	86.78.22↔	Anbringen von gestieltem regionalem Lappen oder gestieltem Fernlappen an Schulter und Oberarm
86.76.49↔	Grossflächige Insellappenplastik, andere Lokalisation	86.78.23↔	Anbringen von gestieltem regionalem Lappen oder gestieltem Fernlappen am Unterarm
86.76.4a↔	Grossflächige Insellappenplastik am Fuss	86.78.24↔	Anbringen von gestieltem regionalem Lappen oder gestieltem Fernlappen an Brustwand und Rücken
86.76.99↔	Anbringen von gestieltem oder freiem Lappen an anderen Lokalisationen, grossflächig, sonstige	86.78.25↔	Anbringen von gestieltem regionalem Lappen oder gestieltem Fernlappen an die Bauchregion
86.77.10↔	Sonstige lokale Lappenplastik am Kopf (außer Lippe und Mund)	86.78.26↔	Anbringen von gestieltem regionalem Lappen oder gestieltem Fernlappen an der Leisten- und Genitalregion
86.77.11↔	Sonstige lokale Lappenplastik am Hals	86.78.27↔	Anbringen von gestieltem regionalem Lappen oder gestieltem Fernlappen am Gesäss
86.77.12↔	Sonstige lokale Lappenplastik an Schulter und Oberarm	86.78.28↔	Anbringen von gestieltem regionalem Lappen oder gestieltem Fernlappen an der unteren Extremität
86.77.13↔	Sonstige lokale Lappenplastik am Unterarm	86.78.29↔	Anbringen von gestieltem regionalem Lappen oder gestieltem Fernlappen an andere Lokalisation
86.77.14↔	Sonstige lokale Lappenplastik an Brustwand und Rücken	86.78.40↔	Anbringen von sonstigem gestielten oder freien Lappen am Kopf (außer Lippe und Mund)
86.77.15↔	Sonstige lokale Lappenplastik an der Bauchregion	86.78.41↔	Anbringen von sonstigem gestielten oder freien Lappen am Hals
86.77.16↔	Sonstige lokale Lappenplastik an der Leisten- und Genitalregion	86.78.42↔	Anbringen von sonstigem gestielten oder freien Lappen an Schulter und Oberarm
86.77.17↔	Sonstige lokale Lappenplastik am Gesäss	86.78.43↔	Anbringen von sonstigem gestielten oder freien Lappen am Unterarm
86.77.18↔	Sonstige lokale Lappenplastik an Oberschenkel und Unterschenkel	86.78.44↔	Anbringen von sonstigem gestielten oder freien Lappen an Brustwand und Rücken
86.77.19↔	Sonstige lokale Lappenplastik, an andere Lokalisationen	86.78.45↔	Anbringen von sonstigem gestielten oder freien Lappen an die Bauchregion
86.77.1a↔	Sonstige lokale Lappenplastik am Fuss	86.78.46↔	Anbringen von sonstigem gestielten oder freien Lappen an der Leisten- und Genitalregion
86.78.10↔	Anbringen von freiem Lappen mit mikrovaskulärer Anastomosierung am Kopf (außer Lippe und Mund)	86.78.47↔	Anbringen von sonstigem gestielten oder freien Lappen am Gesäss
86.78.11↔	Anbringen von freiem Lappen mit mikrovaskulärer Anastomosierung am Hals	86.78.48↔	Anbringen von sonstigem gestielten oder freien Lappen an der unteren Extremität
86.78.12↔	Anbringen von freiem Lappen mit mikrovaskulärer Anastomosierung an Schulter und Oberarm	86.78.49↔	Anbringen von sonstigem gestielten oder freien Lappen an andere Lokalisation
86.78.13↔	Anbringen von freiem Lappen mit mikrovaskulärer Anastomosierung am Unterarm	86.83.13↔	Gewebereduktionsplastik an Unterarm
86.78.14↔	Anbringen von freiem Lappen mit mikrovaskulärer Anastomosierung an Brustwand und Rücken	86.83.14↔	Gewebereduktionsplastik an Hand
86.78.15↔	Anbringen von freiem Lappen mit mikrovaskulärer Anastomosierung an Bauchregion	86.83.15↔	Gewebereduktionsplastik an der Bauchregion
86.78.16↔	Anbringen von freiem Lappen mit mikrovaskulärer Anastomosierung an der Leisten- und Genitalregion	86.83.16↔	Gewebereduktionsplastik an der Leisten- und Genitalregion oder am Gesäss
86.78.17↔	Anbringen von freiem Lappen mit mikrovaskulärer Anastomosierung am Gesäss	86.83.17↔	Gewebereduktionsplastik an der unteren Extremität
86.78.18↔	Anbringen von freiem Lappen mit mikrovaskulärer Anastomosierung an der unteren Extremität	86.83.19↔	Gewebereduktionsplastik an anderer Lokalisation
86.78.19↔	Anbringen von freiem Lappen mit mikrovaskulärer Anastomosierung an andere Lokalisation		
86.78.20↔	Anbringen von gestieltem regionalem Lappen oder gestieltem Fernlappen am Kopf (außer Lippe und Mund)		
86.78.21↔	Anbringen von gestieltem regionalem Lappen oder gestieltem Fernlappen am Hals		

ADRG D28**Monognathe Osteotomie und komplexe Eingriffe an Kopf und Hals oder andere Eingriffe an Kopf und Hals bei bösartiger Neubildung**

(Hauptdiagnose in Tabelle D28-1 oder Prozedur in Tabelle D28-2) und Prozedur in Tabelle D28-3

DRG D28Z**Monognathe Osteotomie und komplexe Eingriffe an Kopf und Hals oder andere Eingriffe an Kopf und Hals bei bösartiger Neubildung****Hauptdiagnose D28-1**

C00.0	Bösartige Neubildung: Äußere Oberlippe	C02.9	Bösartige Neubildung: Zunge, nicht näher bezeichnet
C00.1	Bösartige Neubildung: Äußere Unterlippe	C03.0	Bösartige Neubildung: Oberkieferzahnfleisch
C00.2	Bösartige Neubildung: Äußere Lippe, nicht näher bezeichnet	C03.1	Bösartige Neubildung: Unterkieferzahnfleisch
C00.3	Bösartige Neubildung: Oberlippe, Innenseite	C03.9	Bösartige Neubildung: Zahnfleisch, nicht näher bezeichnet
C00.4	Bösartige Neubildung: Unterlippe, Innenseite	C04.0	Bösartige Neubildung: Vorderer Teil des Mundbodens
C00.5	Bösartige Neubildung: Lippe, nnbez, Innenseite	C04.1	Bösartige Neubildung: Seitlicher Teil des Mundbodens
C00.6	Bösartige Neubildung: Lippenkommissur	C04.8	BNB: Mundboden, mehrere Teilbereiche überlappend
C00.8	BNB: Lippe, mehrere Teilbereiche überlappend	C04.9	Bösartige Neubildung: Mundboden, nicht näher bezeichnet
C00.9	Bösartige Neubildung: Lippe, nicht näher bezeichnet	C05.0	Bösartige Neubildung: Harter Gaumen
C01	Bösartige Neubildung des Zungengrundes	C05.1	Bösartige Neubildung: Weicher Gaumen
C02.0	Bösartige Neubildung: Zungenrücken	C05.2	Bösartige Neubildung: Uvula
C02.1	Bösartige Neubildung: Zungenrand	C05.8	BNB: Gaumen, mehrere Teilbereiche überlappend
C02.2	Bösartige Neubildung: Zungenunterfläche	C05.9	Bösartige Neubildung: Gaumen, nicht näher bezeichnet
C02.3	BNB: Vordere zwei Drittel der Zunge, Bereich nnbez	C06.0	Bösartige Neubildung: Wangenschleimhaut
C02.4	Bösartige Neubildung: Zungentonsille	C06.1	Bösartige Neubildung: Vestibulum oris
C02.8	BNB: Zunge, mehrere Teilbereiche überlappend	C06.2	Bösartige Neubildung: Retromolarregion

C06.8	BNB: Sonst u nnbez Teile Mund, mehrere Teilber überlapp	C13.8	BNB: Hypopharynx, mehrere Teilbereiche überlappend
C06.9	Bösartige Neubildung: Mund, nicht näher bezeichnet	C13.9	Bösartige Neubildung: Hypopharynx, nicht näher bezeichnet
C07	Bösartige Neubildung der Parotis	C14.0	Bösartige Neubildung: Pharynx, nicht näher bezeichnet
C08.0	Bösartige Neubildung: Glandula submandibularis	C14.2	BNB: Lymphatischer Rachenring [Waldeyer]
C08.1	Bösartige Neubildung: Glandula sublingualis	C14.8	BNB: Lippe, Mundhöhle u Pharynx, mehr Teilber überlapp
C08.8	BNB: Große Speicheldrüsen, mehrere Teilbereiche überlapp	C30.0	Bösartige Neubildung: Nasenhöhle
C08.9	Bösartige Neubildung: Große Speicheldrüse, nnbez	C30.1	Bösartige Neubildung: Mittelohr
C09.0	Bösartige Neubildung: Fossa tonsillaris	C31.0	Bösartige Neubildung: Sinus maxillaris [Kieferhöhle]
C09.1	Bösartige Neubildung: Gaumenbogen (vorderer) (hinterer)	C31.1	Bösartige Neubildung: Sinus ethmoidalis [Siebbeinzellen]
C09.8	BNB: Tonsille, mehrere Teilbereiche überlappend	C31.2	Bösartige Neubildung: Sinus frontalis [Stirnhöhle]
C09.9	Bösartige Neubildung: Tonsille, nicht näher bezeichnet	C31.3	Bösartige Neubildung: Sinus sphenoidalis [Keilbeinhöhle]
C10.0	Bösartige Neubildung: Vallecula epiglottica	C31.8	BNB: Nasennebenhöhlen, mehrere Teilbereiche überlappend
C10.1	Bösartige Neubildung: Vorderfläche der Epiglottis	C31.9	Bösartige Neubildung: Nasennebenhöhle, nnbez
C10.2	Bösartige Neubildung: Seitenwand des Oropharynx	C32.0	Bösartige Neubildung: Glottis
C10.3	Bösartige Neubildung: Hinterwand des Oropharynx	C32.1	Bösartige Neubildung: Supraglottis
C10.4	Bösartige Neubildung: Kiemengang	C32.2	Bösartige Neubildung: Subglottis
C10.8	BNB: Oropharynx, mehrere Teilbereiche überlappend	C32.3	Bösartige Neubildung: Larynxknorpel
C10.9	Bösartige Neubildung: Oropharynx, nicht näher bezeichnet	C32.8	BNB: Larynx, mehrere Teilbereiche überlappend
C11.0	Bösartige Neubildung: Obere Wand des Nasopharynx	C32.9	Bösartige Neubildung: Larynx, nicht näher bezeichnet
C11.1	Bösartige Neubildung: Hinterwand des Nasopharynx	C39.0	Bösartige Neubildung: Obere Atemwege, Teil nnbez
C11.2	Bösartige Neubildung: Seitenwand des Nasopharynx	C46.2	Kaposi-Sarkom Gaumen
C11.3	Bösartige Neubildung: Vorderwand des Nasopharynx	C76.0	BNB ungenau bezeichneter Lok: Kopf, Gesicht u Hals
C11.8	BNB: Nasopharynx, mehrere Teilbereiche überlappend	D00.0	Carcinoma in situ Lippe/Mundhöhle/Pharynx
C11.9	Bösartige Neubildung: Nasopharynx, nicht näher bezeichnet	D02.0	Carcinoma in situ Larynx
C12	Bösartige Neubildung des Recessus piriformis	D37.0	NB unsich/unbek Verhalt Lippe Mundhöh Pharynx
C13.0	Bösartige Neubildung: Regio postcricoidea	D38.0	NB unsich/unbek Verhalt Larynx
C13.1	BNB: Aryepiglottische Falte, hypopharyngeale Seite	H60.2	Otitis externa maligna
C13.2	Bösartige Neubildung: Hinterwand des Hypopharynx		

Prozedur D28-2

04.76↔	Plastische Rekonstruktion einer alten traumatischen Verletzung an kranialen und peripheren Nerven	16.52.10↔	Exenteration der Orbita mit therapeutischem Entfernen von Orbitaknochen, mit Erhalt der Lidhaut
04.79.10↔	Transplantation und Transposition eines extrakraniellen Hirnnerven mit epineuraler Naht	16.52.11↔	Exenteration der Orbita mit therapeutischem Entfernen von Orbitaknochen, ohne Erhalt der Lidhaut
04.79.11↔	Transplantation und Transposition des Plexus brachialis mit epineuraler Naht	16.52.99↔	Sonstige Exenteration der Orbita mit therapeutischem Entfernen von Orbitaknochen
04.79.12↔	Transplantation und Transposition von Nerven der Schulter mit epineuraler Naht	16.59.00↔	Sonstige Exenteration der Orbita, n.n.bez.
04.79.13↔	Transplantation und Transposition eines Nerven des Armes und der Hand mit epineuraler Naht	16.59.10↔	Sonstige Exenteration der Orbita, mit Erhalt der Lidhaut
04.79.14↔	Transplantation und Transposition von Nerven des Rumpfes und der unteren Extremität mit epineuraler Naht	16.59.11↔	Sonstige Exenteration der Orbita, ohne Erhalt der Lidhaut
04.79.19↔	Transplantation und Transposition eines sonstigen Nervens mit epineuraler Naht	16.59.99↔	Sonstige Exenteration der Orbita, sonstige
04.79.20↔	Transplantation und Transposition eines Nerven mit interfazikulärer Naht	24.99.00↔	Sonstige zahnärztliche Operationen, n.n.bez.
04.79.21↔	Transplantation und Transposition eines extrakraniellen Hirnnerven mit interfazikulärer Naht	24.99.10↔	Freilegung eines enossalen Implantats mit Aufsetzen einer Distanzhülse
04.79.22↔	Transplantation und Transposition des Plexus brachialis mit interfazikulärer Naht	24.99.11↔	Stabilisierung eines Zahnes
04.79.23↔	Transplantation und Transposition von Nerven der Schulter mit interfazikulärer Naht	24.99.20↔	Kieferaufbau durch Anwendung eines enoralen Distraktors
04.79.24↔	Transplantation und Transposition eines Nerven des Armes und der Hand mit interfazikulärer Naht	24.99.99↔	Sonstige zahnärztliche Operation, sonstige
04.79.25↔	Transplantation und Transposition von Nerven des Rumpfes und der unteren Extremität mit interfazikulärer Naht	27.56.10↔	Kleinflächiges Spalthauttransplantat an Lippe und Mund
04.79.29↔	Transplantation und Transposition eines sonstigen Nerven mit interfazikulärer Naht	27.56.20↔	Grossflächiges Spalthauttransplantat an Lippe und Mund
04.79.99↔	Sonstige Neuroplastik, sonstige	27.56.30↔	Kleinflächige heterologe Hauttransplantation an die Lippe
16.51.00↔	Exenteration der Orbita mit Entfernen benachbarter Strukturen, n.n.bez.	27.56.40↔	Grossflächig heterologe Hauttransplantation an die Lippe
16.51.10↔	Exenteration der Orbita mit Entfernen benachbarter Strukturen, mit Erhalt der Lidhaut	27.56.50↔	Kleinflächige homologe Hauttransplantation an die Lippe
16.51.11↔	Exenteration der Orbita mit Entfernen benachbarter Strukturen, ohne Erhalt der Lidhaut	27.56.60↔	Grossflächig homologe Hauttransplantation an die Lippe
16.51.99↔	Sonstige Exenteration der Orbita mit Entfernen benachbarter Strukturen	27.56.99↔	Sonstiges Hauttransplantat an Lippe und Mund, sonstige
16.52.00↔	Exenteration der Orbita mit therapeutischem Entfernen von Orbitaknochen, n.n.bez.	30.29.00↔	Sonstige partielle Laryngektomie, n.n.bez.
		30.29.10↔	Cricohyoidoepiglottopexy (CHEP)
		30.29.11↔	Cricohyoidopexy (CHP)
		30.29.20↔	Partielle Larynx-Pharynx-Resektion
		30.29.21↔	Partielle Laryngektomie frontale (Huet)
		30.29.22↔	Partielle Laryngektomie frontolaterale (Leroux-Robert)
		30.29.30↔	Arytenoidektomie
		30.29.99↔	Sonstige partielle Laryngektomie, sonstige
		31.69.10↔	Laryngoplastik, n.n.bez.
		31.69.11↔	Medialisierung Laryngoplastik, n.n.bez.
		31.69.12↔	Medialisierung Laryngoplastik, Thyroplastik Typ I
		31.69.14↔	Medialisierung Laryngoplastik, externer Zugang
		31.69.20↔	Erweiterungsplastik der Glottis (endolaryngeal)
		31.69.30↔	Cricothyroidopexie
		31.69.31↔	Arytenoidopexie
		31.69.40↔	Konstruktion / Revision einer Neoglottis

31.69.41↔	Plastische Rekonstruktion des Larynx	76.64↔	Sonstige orthognathische Chirurgie an der Mandibula
31.69.42↔	Plastische Rekonstruktion einer Stimmlipe	76.65.00↔	Segmentale Osteoplastik [Osteotomie] der Maxilla, n.n.bez.
31.69.99↔	Sonstige plastische Rekonstruktion am Larynx, sonstige	76.65.10↔	Segmentale Osteoplastik [Osteotomie] der Maxilla, ohne Distraction
40.40↔	Radikale Neck dissection, n.n.bez.	76.65.20↔	Osteotomie der Maxilla im frontalen Alveolarkambereich, mit Distraction
40.41.00↔	Radikale unilaterale Neck dissection, n.n.bez.	76.65.21↔	Osteotomie der Maxilla im seitlichen Alveolarkambereich, mit Distraction
40.41.10↔	Selektive (funktionelle) Neck dissection, supraomohyoid (Region I-III)	76.65.22↔	Osteotomie der Maxilla im frontalen und seitlichen Alveolarkambereich in mehreren Segmenten, mit Distraction
40.41.11↔	Selektive (funktionelle) Neck dissection, lateral (Region II-IV)	76.65.99↔	Segmentale Osteoplastik [Osteotomie] der Maxilla, sonstige
40.41.12↔	Selektive (funktionelle) Neck dissection, anterolateral (Region I-IV)	76.66.00↔	Totale Osteoplastik [Osteotomie] der Maxilla, n.n.bez.
40.41.13↔	Selektive (funktionelle) Neck dissection, posterolateral (Region II-V)	76.66.10↔	Totale Osteoplastik [Osteotomie] der Maxilla ohne Distraction
40.41.14↔	Selektive (funktionelle) Neck dissection, central (Region VI)	76.66.20↔	Osteotomie der Maxilla in der Le-Fort-I-Ebene in einem Stück mit Distraction
40.41.20↔	Radikale Neck dissection (inkl. modifiziert)	76.66.21↔	Osteotomie der Maxilla in der Le-Fort-I-Ebene in zwei Stücken mit Distraction
40.41.21↔	Erweiterte radikale Neck dissection	76.66.22↔	Osteotomie der Maxilla in der Le-Fort-I-Ebene in drei oder mehr Stücken mit Distraction
40.41.99↔	Radikale unilaterale Neck dissection, sonstige	76.66.30↔	Plastische Rekonstruktion und Augmentation der Maxilla durch totale Auflagerungsplastik
76.5x.00↔	Temporomandibuläre Arthroplastik, n.n.bez.	76.66.99↔	Totale Osteoplastik [Osteotomie] der Maxilla, sonstige
76.5x.10↔	Kondylektomie am Kiefergelenk mit Rekonstruktion	76.74↔	Offene Reposition einer Maxillafraktur
76.5x.19↔	Sonstige Kondylektomie am Kiefergelenk	76.76.00↔	Offene Reposition einer Mandibulafraktur, n.n.bez.
76.5x.20↔	Diskoplastik am Kiefergelenk mit Rekonstruktion	76.76.10↔	Offene Reposition einer Einfachfraktur des Corpus mandibulae
76.5x.29↔	Sonstige Diskoplastik am Kiefergelenk	76.76.11↔	Offene Reposition einer Mehrfachfraktur des Corpus mandibulae
76.5x.30↔	Exstirpation des Discus articularis am Kiefergelenk mit Rekonstruktion	76.76.20↔	Offene Reposition (von außen) einer Einfach- oder Mehrfachfraktur des Ramus mandibulae
76.5x.39↔	Sonstige Exstirpation des Discus articularis am Kiefergelenk	76.76.21↔	Offene Reposition (transoral) einer Einfach- oder Mehrfachfraktur des Ramus mandibulae
76.5x.40↔	Resektion am Tuberculum articulare des Kiefergelenks	76.76.30↔	Offene Reposition (transoral oder von außen) einer Fraktur des Processus articularis mandibulae
76.5x.41↔	Plastische Rekonstruktion am Kiefergelenk	76.76.99↔	Offene Reposition einer Mandibulafraktur, sonstige
76.5x.42↔	Gelenkstabilisierung (bewegungseinschränkend) des Kiefergelenks	76.79.00↔	Sonstige offene Reposition einer Gesichtsschädelfraktur, n.n.bez.
76.5x.50↔	Arthroskopische Entfernung eines freien Gelenkkörpers am Kiefergelenk	76.79.10↔	Sonstige offene Reposition einer Fraktur des Orbitadaches
76.5x.59↔	Sonstige Entfernung eines freien Gelenkkörpers am Kiefergelenk	76.79.11↔	Sonstige offene Reposition einer Fraktur der lateralen Orbitawand
76.5x.60↔	Implantation einer Endoprothese am Kiefergelenk	76.79.19↔	Sonstige offene Reposition einer sonstigen Orbitafraktur
76.5x.61↔	Wechsel einer Endoprothese am Kiefergelenk	76.79.20↔	Sonstige offene Reposition einer Stirnhöhlenwandfraktur
76.5x.70↔	Implantation einer Totalendoprothese am Kiefergelenk mit vorgefertigten Komponenten (L)	76.79.30↔	Sonstige offene Reposition einer nasoethmoidalen Mittelgesichtsfraktur
76.5x.71↔	Implantation einer Totalendoprothese am Kiefergelenk mit CAD-CAM gefertigten Komponenten (L)	76.79.31↔	Sonstige offene Reposition einer zentrolateralen Mittelgesichtsfraktur
76.5x.90↔	Sonstige temporomandibuläre Arthroplastik oder Diskoplastik am Kiefergelenk	76.79.39↔	Sonstige offene Reposition einer sonstigen lateralen Mittelgesichtsfraktur
76.5x.99↔	Temporomandibuläre Arthroplastik, sonstige	76.79.40↔	Sonstige offene Reposition kombinierter Mittelgesichtsfrakturen (Mehrfachfraktur)
76.61.00↔	Geschlossene Osteoplastik [Osteotomie] am Ramus mandibulae, n.n.bez.	76.79.99↔	Sonstige offene Reposition einer Gesichtsschädelfraktur, sonstige
76.61.10↔	Geschlossene Osteoplastik [Osteotomie] am Ramus mandibulae, ohne Distraction	78.19.90↔	Geschlossene Reposition einer Fraktur sonstiger bezeichneter Knochen mit Knochenfixation durch Fixateur externe
76.61.20↔	Geschlossene Osteoplastik [Osteotomie] am Ramus mandibulae, mit Distraction	78.19.91↔	Offene Reposition einer Fraktur sonstiger bezeichneter Knochen mit Knochenfixation durch Fixateur externe
76.61.99↔	Geschlossene Osteoplastik [Osteotomie] am Ramus mandibulae, sonstige	78.19.99↔	Anlegen eines Fixateur externe an andere näher bezeichnete Knochen, ausser Gesichtsschädelknochen (Inkl. Reposition von Frakturen), sonstige
76.62.00↔	Offene Osteoplastik [Osteotomie] am Ramus mandibulae, n.n.bez.	78.59.00↔	Innere Knochenfixation ohne Reposition der Fraktur an anderen näher bezeichneten Knochen, ausser Gesichtsschädelknochen, n.n.bez.
76.62.10↔	Offene Osteoplastik [Osteotomie] am Ramus mandibulae, ohne Distraction	78.59.90↔	Revision von Osteosynthesematerial (ohne Materialwechsel) an anderen näher bezeichneten Knochen, ausser Gesichtsschädelknochen
76.62.20↔	Offene Osteoplastik [Osteotomie] am Ramus mandibulae, mit Distraction	78.59.99↔	Innere Knochenfixation ohne Reposition der Fraktur an anderen näher bezeichneten Knochen, ausser Gesichtsschädelknochen, sonstige
76.62.99↔	Offene Osteoplastik [Osteotomie] am Ramus mandibulae, sonstige	84.53.00↔	Implantation von interner Verlängerungsvorrichtung der Extremitäten mit kinetischer Traktion, n.n.bez.
76.63.00↔	Osteoplastik [Osteotomie] am Corpus mandibulae, n.n.bez.	84.53.10↔	Implantation eines nicht motorisierten internen Verlängerungs- oder Knochentransportsystem
76.63.10↔	Osteoplastik [Osteotomie] im seitlichen Alveolarkambereich oder mit frontaler Kontinuitätsdurchtrennung der Mandibula ohne Distraction		
76.63.11↔	Osteoplastik [Osteotomie] im frontalen Alveolarkambereich oder mit Kontinuitätsdurchtrennung am horizontalen Mandibulaast ohne Distraction		
76.63.12↔	Osteoplastik [Osteotomie] zur Kinnverlagerung ohne Distraction		
76.63.20↔	Verlagerung des Alveolarfortsatzes durch horizontale Distraction nach Osteotomie		
76.63.21↔	Verlagerung der Mandibula durch Distraction nach Osteotomie im horizontalen Mandibulaast		
76.63.99↔	Osteoplastik [Osteotomie] am Corpus mandibulae, sonstige		

- 84.53.11↔ Implantation eines motorisierten internen Verlängerungs- oder Knochentransportsystem
 84.53.99↔ Implantation von interner Verlängerungsvorrichtung der Extremitäten mit kinetischer Traktion, sonstige

- 84.54↔ Implantation von sonstiger internen Verlängerungsvorrichtung der Extremitäten

Prozedur D28-3

- 04.76↔ Plastische Rekonstruktion einer alten traumatischen Verletzung an kranialen und peripheren Nerven
 04.79.10↔ Transplantation und Transposition eines extrakraniellen Hirnnerven mit epineuraler Naht
 04.79.11↔ Transplantation und Transposition des Plexus brachialis mit epineuraler Naht
 04.79.12↔ Transplantation und Transposition von Nerven der Schulter mit epineuraler Naht
 04.79.13↔ Transplantation und Transposition eines Nerven des Armes und der Hand mit epineuraler Naht
 04.79.14↔ Transplantation und Transposition von Nerven des Rumpfes und der unteren Extremität mit epineuraler Naht
 04.79.19↔ Transplantation und Transposition eines sonstigen Nervens mit epineuraler Naht
 04.79.20↔ Transplantation und Transposition eines Nerven mit interfazikulärer Naht
 04.79.21↔ Transplantation und Transposition eines extrakraniellen Hirnnerven mit interfazikulärer Naht
 04.79.22↔ Transplantation und Transposition des Plexus brachialis mit interfazikulärer Naht
 04.79.23↔ Transplantation und Transposition von Nerven der Schulter mit interfazikulärer Naht
 04.79.24↔ Transplantation und Transposition eines Nerven des Armes und der Hand mit interfazikulärer Naht
 04.79.25↔ Transplantation und Transposition von Nerven des Rumpfes und der unteren Extremität mit interfazikulärer Naht
 04.79.29↔ Transplantation und Transposition eines sonstigen Nerven mit interfazikulärer Naht
 04.79.99↔ Sonstige Neuroplastik, sonstige
 16.51.00↔ Exenteration der Orbita mit Entfernen benachbarter Strukturen, n.n.bez.
 16.51.10↔ Exenteration der Orbita mit Entfernen benachbarter Strukturen, mit Erhalt der Lidhaut
 16.51.11↔ Exenteration der Orbita mit Entfernen benachbarter Strukturen, ohne Erhalt der Lidhaut
 16.51.99↔ Sonstige Exenteration der Orbita mit Entfernen benachbarter Strukturen
 16.52.00↔ Exenteration der Orbita mit therapeutischem Entfernen von Orbitaknochen, n.n.bez.
 16.52.10↔ Exenteration der Orbita mit therapeutischem Entfernen von Orbitaknochen, mit Erhalt der Lidhaut
 16.52.11↔ Exenteration der Orbita mit therapeutischem Entfernen von Orbitaknochen, ohne Erhalt der Lidhaut
 16.52.99↔ Sonstige Exenteration der Orbita mit therapeutischem Entfernen von Orbitaknochen
 16.59.00↔ Sonstige Exenteration der Orbita, n.n.bez.
 16.59.10↔ Sonstige Exenteration der Orbita, mit Erhalt der Lidhaut
 16.59.11↔ Sonstige Exenteration der Orbita, ohne Erhalt der Lidhaut
 16.59.99↔ Sonstige Exenteration der Orbita, sonstige
 21.72↔ Offene Reposition einer Nasenfraktur
 24.99.00↔ Sonstige zahnärztliche Operationen, n.n.bez.
 24.99.10↔ Freilegung eines enossalen Implantats mit Aufsetzen einer Distanzhülse
 24.99.11↔ Stabilisierung eines Zahnes
 24.99.20↔ Kieferaufbau durch Anwendung eines enoralen Distraktors
 24.99.99↔ Sonstige zahnärztliche Operation, sonstige
 27.56.10↔ Kleinflächiges Spalthauttransplantat an Lippe und Mund
 27.56.20↔ Grossflächiges Spalthauttransplantat an Lippe und Mund
 27.56.30↔ Kleinflächige heterologe Hauttransplantation an die Lippe
 27.56.40↔ Grossflächig heterologe Hauttransplantation an die Lippe
 27.56.50↔ Kleinflächige homologe Hauttransplantation an die Lippe
 27.56.60↔ Grossflächig homologe Hauttransplantation an die Lippe
 27.56.99↔ Sonstiges Hauttransplantat an Lippe und Mund, sonstige
 30.29.00↔ Sonstige partielle Laryngektomie, n.n.bez.
 30.29.10↔ Cricohyoidopexy (CHEP)
 30.29.11↔ Cricohyoidopexy (CHP)
 30.29.20↔ Partielle Larynx-Pharynx-Resektion
 30.29.21↔ Partielle Laryngektomie frontale (Huet)
 30.29.22↔ Partielle Laryngektomie frontolaterale (Leroux-Robert)
 30.29.30↔ Arytenoidektomie
 30.29.99↔ Sonstige partielle Laryngektomie, sonstige
 31.69.10↔ Laryngoplastik, n.n.bez.
 31.69.11↔ Medialisierung Laryngoplastik, n.n.bez.
 31.69.12↔ Medialisierung Laryngoplastik, Thyroplastik Typ I
 31.69.14↔ Medialisierung Laryngoplastik, externer Zugang
 31.69.20↔ Erweiterungsplastik der Glottis (endolaryngeal)
 31.69.30↔ Cricothyroidopexie
 31.69.31↔ Arytenoidopexie
 31.69.40↔ Konstruktion / Revision einer Neoglottis
 31.69.41↔ Plastische Rekonstruktion des Larynx
 31.69.42↔ Plastische Rekonstruktion einer Stimmlippe
 31.69.99↔ Sonstige plastische Rekonstruktion am Larynx, sonstige
 40.40↔ Radikale Neck dissection, n.n.bez.
 40.41.00↔ Radikale unilaterale Neck dissection, n.n.bez.
 40.41.10↔ Selektive (funktionelle) Neck dissection, supraomohyoid (Region I-III)
 40.41.11↔ Selektive (funktionelle) Neck dissection, lateral (Region II-IV)
 40.41.12↔ Selektive (funktionelle) Neck dissection, anterolateral (Region I-IV)
 40.41.13↔ Selektive (funktionelle) Neck dissection, posterolateral (Region II-V)
 40.41.14↔ Selektive (funktionelle) Neck dissection, central (Region VI)
 40.41.20↔ Radikale Neck dissection (inkl. modifiziert)
 40.41.21↔ Erweiterte radikale Neck dissection
 40.41.99↔ Radikale unilaterale Neck dissection, sonstige
 76.09.10↔ Reosteotomie nach Frakturposition
 76.2x.00↔ Lokale Exzision oder Destruktion einer Läsion an Gesichtsschädelknochen, n.n.bez.
 76.2x.10↔ Dekortikation eines Gesichtsschädelknochens
 76.2x.11↔ Exzision von periostalem Gewebe an Gesichtsschädelknochen
 76.2x.12↔ Abtragung (modellierende Osteotomie) an Gesichtsschädelknochen
 76.2x.20↔ Destruktion einer Läsion an Gesichtsschädelknochen
 76.2x.99↔ Lokale Exzision oder Destruktion einer Läsion an Gesichtsschädelknochen, sonstige
 76.5x.00↔ Temporomandibuläre Arthroplastik, n.n.bez.
 76.5x.10↔ Kondylektomie am Kiefergelenk mit Rekonstruktion
 76.5x.19↔ Sonstige Kondylektomie am Kiefergelenk
 76.5x.20↔ Diskoplastik am Kiefergelenk mit Rekonstruktion
 76.5x.29↔ Sonstige Diskoplastik am Kiefergelenk
 76.5x.30↔ Exstirpation des Discus articularis am Kiefergelenk mit Rekonstruktion
 76.5x.39↔ Sonstige Exstirpation des Discus articularis am Kiefergelenk
 76.5x.40↔ Resektion am Tuberculum articulare des Kiefergelenks
 76.5x.41↔ Plastische Rekonstruktion am Kiefergelenk
 76.5x.42↔ Gelenkstabilisierung (bewegungseinschränkend) des Kiefergelenks
 76.5x.50↔ Arthroskopische Entfernung eines freien Gelenkkörpers am Kiefergelenk
 76.5x.59↔ Sonstige Entfernung eines freien Gelenkkörpers am Kiefergelenk
 76.5x.60↔ Implantation einer Endoprothese am Kiefergelenk
 76.5x.61↔ Wechsel einer Endoprothese am Kiefergelenk
 76.5x.70↔ Implantation einer Totalendoprothese am Kiefergelenk mit vorgefertigten Komponenten (L)
 76.5x.71↔ Implantation einer Totalendoprothese am Kiefergelenk mit CAD-CAM gefertigten Komponenten (L)
 76.5x.90↔ Sonstige temporomandibuläre Arthroplastik oder Diskoplastik am Kiefergelenk

76.5x.99↔	Temporomandibuläre Arthroplastik, sonstige	76.76.11↔	Offene Reposition einer Mehrfachfraktur des Corpus mandibulae
76.61.00↔	Geschlossene Osteoplastik [Osteotomie] am Ramus mandibulae, n.n.bez.	76.76.20↔	Offene Reposition (von außen) einer Einfach- oder Mehrfachfraktur des Ramus mandibulae
76.61.10↔	Geschlossene Osteoplastik [Osteotomie] am Ramus mandibulae, ohne Distraction	76.76.21↔	Offene Reposition (transoral) einer Einfach- oder Mehrfachfraktur des Ramus mandibulae
76.61.20↔	Geschlossene Osteoplastik [Osteotomie] am Ramus mandibulae, mit Distraction	76.76.30↔	Offene Reposition (transoral oder von außen) einer Fraktur des Processus articularis mandibulae
76.61.99↔	Geschlossene Osteoplastik [Osteotomie] am Ramus mandibulae, sonstige	76.76.99↔	Offene Reposition einer Mandibulafraktur, sonstige
76.62.00↔	Offene Osteoplastik [Osteotomie] am Ramus mandibulae, n.n.bez.	76.77.00↔	Offene Reposition einer Processus alveolaris-Fraktur, n.n.bez.
76.62.10↔	Offene Osteoplastik [Osteotomie] am Ramus mandibulae, ohne Distraction	76.77.10↔	Offene Reposition einer Processus alveolaris-Fraktur der Maxilla
76.62.20↔	Offene Osteoplastik [Osteotomie] am Ramus mandibulae, mit Distraction	76.77.11↔	Offene Reposition einer Processus alveolaris-Fraktur der Mandibula
76.62.99↔	Offene Osteoplastik [Osteotomie] am Ramus mandibulae, sonstige	76.77.99↔	Offene Reposition einer Processus alveolaris-Fraktur, sonstige
76.63.00↔	Osteoplastik [Osteotomie] am Corpus mandibulae, n.n.bez.	76.78.11↔	Endoskopische Reposition einer Stirnhöhlenvorderwandfraktur
76.63.10↔	Osteoplastik [Osteotomie] im seitlichen Alveolarkambereich oder mit frontaler Kontinuitätsdurchtrennung der Mandibula ohne Distraction	76.78.20↔	Geschlossene Reposition einer Orbitafraktur
76.63.11↔	Osteoplastik [Osteotomie] im frontalen Alveolarkambereich oder mit Kontinuitätsdurchtrennung am horizontalen Mandibulaast ohne Distraction	76.78.21↔	Endoskopische Reposition einer Orbitafraktur
76.63.12↔	Osteoplastik [Osteotomie] zur Kinnverlagerung ohne Distraction	76.79.00↔	Sonstige offene Reposition einer Gesichtsschädelfraktur, n.n.bez.
76.63.20↔	Verlagerung des Alveolarfortsatzes durch horizontale Distraction nach Osteotomie	76.79.10↔	Sonstige offene Reposition einer Fraktur des Orbitadaches
76.63.21↔	Verlagerung der Mandibula durch Distraction nach Osteotomie im horizontalen Mandibulaast	76.79.11↔	Sonstige offene Reposition einer Fraktur der lateralen Orbitawand
76.63.99↔	Osteoplastik [Osteotomie] am Corpus mandibulae, sonstige	76.79.19↔	Sonstige offene Reposition einer sonstigen Orbitafraktur
76.64↔	Sonstige orthognathische Chirurgie an der Mandibula	76.79.20↔	Sonstige offene Reposition einer Stirnhöhlenwandfraktur
76.65.00↔	Segmentale Osteoplastik [Osteotomie] der Maxilla, n.n.bez.	76.79.30↔	Sonstige offene Reposition einer nasoethmoidalen Mittelgesichtsfraktur
76.65.10↔	Segmentale Osteoplastik [Osteotomie] der Maxilla, ohne Distraction	76.79.31↔	Sonstige offene Reposition einer zentrolateralen Mittelgesichtsfraktur
76.65.20↔	Osteotomie der Maxilla im frontalen Alveolarkambereich, mit Distraction	76.79.39↔	Sonstige offene Reposition einer sonstigen lateralen Mittelgesichtsfraktur
76.65.21↔	Osteotomie der Maxilla im seitlichen Alveolarkambereich, mit Distraction	76.79.40↔	Sonstige offene Reposition kombinierter Mittelgesichtsfrakturen (Mehrfachfraktur)
76.65.22↔	Osteotomie der Maxilla im frontalen und seitlichen Alveolarkambereich in mehreren Segmenten, mit Distraction	76.79.99↔	Sonstige offene Reposition einer Gesichtsschädelfraktur, sonstige
76.65.99↔	Segmentale Osteoplastik [Osteotomie] der Maxilla, sonstige	76.94↔	Offene Reposition einer Kiefergelenksluxation
76.66.00↔	Totale Osteoplastik [Osteotomie] der Maxilla, n.n.bez.	78.19.90↔	Geschlossene Reposition einer Fraktur sonstiger bezeichneter Knochen mit Knochenfixation durch Fixateur externe
76.66.10↔	Totale Osteoplastik [Osteotomie] der Maxilla ohne Distraction	78.19.91↔	Offene Reposition einer Fraktur sonstiger bezeichneter Knochen mit Knochenfixation durch Fixateur externe
76.66.20↔	Osteotomie der Maxilla in der Le-Fort-I-Ebene in einem Stück mit Distraction	78.59.00↔	Innere Knochenfixation ohne Reposition der Fraktur an anderen näher bezeichneten Knochen, ausser Gesichtsschädelknochen, n.n.bez.
76.66.21↔	Osteotomie der Maxilla in der Le-Fort-I-Ebene in zwei Stücken mit Distraction	78.59.90↔	Revision von Osteosynthesematerial (ohne Materialwechsel) an anderen näher bezeichneten Knochen, ausser Gesichtsschädelknochen
76.66.22↔	Osteotomie der Maxilla in der Le-Fort-I-Ebene in drei oder mehr Stücken mit Distraction	78.59.99↔	Innere Knochenfixation ohne Reposition der Fraktur an anderen näher bezeichneten Knochen, ausser Gesichtsschädelknochen, sonstige
76.66.30↔	Plastische Rekonstruktion und Augmentation der Maxilla durch totale Auflagerungsplastik	84.53.00↔	Implantation von interner Verlängerungsvorrichtung der Extremitäten mit kinetischer Traktion, n.n.bez.
76.66.99↔	Totale Osteoplastik [Osteotomie] der Maxilla, sonstige	84.53.10↔	Implantation eines nicht motorisierten internen Verlängerungs- oder Knochentransportsystem
76.70↔	Reposition einer Gesichtsschädelfraktur, n.n.bez.	84.53.11↔	Implantation eines motorisierten internen Verlängerungs- oder Knochentransportsystem
76.72↔	Offene Reposition einer Jochbein- und Jochbogenfraktur	84.53.99↔	Implantation von interner Verlängerungsvorrichtung der Extremitäten mit kinetischer Traktion, sonstige
76.74↔	Offene Reposition einer Maxillafraktur	84.54↔	Implantation von sonstiger internen Verlängerungsvorrichtung der Extremitäten
76.76.00↔	Offene Reposition einer Mandibulafraktur, n.n.bez.		
76.76.10↔	Offene Reposition einer Einfachfraktur des Corpus mandibulae		

ADRG D29**Operationen am Kiefer und andere Eingriffe an Kopf und Hals ausser bei bösartiger Neubildung**

Prozedur in Tabelle D29-1

DRG D29Z**Operationen am Kiefer und andere Eingriffe an Kopf und Hals ausser bei bösartiger Neubildung**

Prozedur D29-1

04.76↔	Plastische Rekonstruktion einer alten traumatischen Verletzung an kranialen und peripheren Nerven	30.29.99↔	Sonstige partielle Laryngektomie, sonstige
04.79.10↔	Transplantation und Transposition eines extrakraniellen Hirnnerven mit epineuraler Naht	31.69.10↔	Laryngoplastik, n.n.bez.
04.79.11↔	Transplantation und Transposition des Plexus brachialis mit epineuraler Naht	31.69.11↔	Medialisierung Laryngoplastik, n.n.bez.
04.79.12↔	Transplantation und Transposition von Nerven der Schulter mit epineuraler Naht	31.69.12↔	Medialisierung Laryngoplastik, Thyroplastik Typ I
04.79.13↔	Transplantation und Transposition eines Nerven des Armes und der Hand mit epineuraler Naht	31.69.14↔	Medialisierung Laryngoplastik, externer Zugang
04.79.14↔	Transplantation und Transposition von Nerven des Rumpfes und der unteren Extremität mit epineuraler Naht	31.69.20↔	Erweiterungsplastik der Glottis (endolaryngeal)
04.79.19↔	Transplantation und Transposition eines sonstigen Nervens mit epineuraler Naht	31.69.30↔	Cricothyroidopexie
04.79.20↔	Transplantation und Transposition eines Nerven mit interfaszikulärer Naht	31.69.31↔	Arytenoidopexie
04.79.21↔	Transplantation und Transposition eines extrakraniellen Hirnnerven mit interfaszikulärer Naht	31.69.40↔	Konstruktion / Revision einer Neoglottis
04.79.22↔	Transplantation und Transposition des Plexus brachialis mit interfaszikulärer Naht	31.69.41↔	Plastische Rekonstruktion des Larynx
04.79.23↔	Transplantation und Transposition von Nerven der Schulter mit interfaszikulärer Naht	31.69.42↔	Plastische Rekonstruktion einer Stimmlippe
04.79.24↔	Transplantation und Transposition eines Nerven des Armes und der Hand mit interfaszikulärer Naht	31.69.99↔	Sonstige plastische Rekonstruktion am Larynx, sonstige
04.79.25↔	Transplantation und Transposition von Nerven des Rumpfes und der unteren Extremität mit interfaszikulärer Naht	40.40↔	Radikale Neck dissection, n.n.bez.
04.79.29↔	Transplantation und Transposition eines sonstigen Nerven mit interfaszikulärer Naht	40.41.00↔	Radikale unilaterale Neck dissection, n.n.bez.
04.79.99↔	Sonstige Neuroplastik, sonstige	40.41.10↔	Selektive (funktionelle) Neck dissection, supraomohyoid (Region I-III)
16.51.00↔	Exenteration der Orbita mit Entfernen benachbarter Strukturen, n.n.bez.	40.41.11↔	Selektive (funktionelle) Neck dissection, lateral (Region II-IV)
16.51.10↔	Exenteration der Orbita mit Entfernen benachbarter Strukturen, mit Erhalt der Lidhaut	40.41.12↔	Selektive (funktionelle) Neck dissection, anterolateral (Region I-IV)
16.51.11↔	Exenteration der Orbita mit Entfernen benachbarter Strukturen, ohne Erhalt der Lidhaut	40.41.13↔	Selektive (funktionelle) Neck dissection, posterolateral (Region II-V)
16.51.99↔	Sonstige Exenteration der Orbita mit Entfernen benachbarter Strukturen	40.41.14↔	Selektive (funktionelle) Neck dissection, central (Region VI)
16.52.00↔	Exenteration der Orbita mit therapeutischem Entfernen von Orbitaknochen, n.n.bez.	40.41.20↔	Radikale Neck dissection (inkl. modifiziert)
16.52.10↔	Exenteration der Orbita mit therapeutischem Entfernen von Orbitaknochen, mit Erhalt der Lidhaut	40.41.21↔	Erweiterte radikale Neck dissection
16.52.11↔	Exenteration der Orbita mit therapeutischem Entfernen von Orbitaknochen, ohne Erhalt der Lidhaut	40.41.99↔	Radikale unilaterale Neck dissection, sonstige
16.52.99↔	Sonstige Exenteration der Orbita mit therapeutischem Entfernen von Orbitaknochen	76.09.10↔	Reosteotomie nach Frakturposition
16.59.00↔	Sonstige Exenteration der Orbita, n.n.bez.	76.2x.00↔	Lokale Exzision oder Destruktion einer Läsion an Gesichtsschädelknochen, n.n.bez.
16.59.10↔	Sonstige Exenteration der Orbita, mit Erhalt der Lidhaut	76.2x.10↔	Dekortikation eines Gesichtsschädelknochens
16.59.11↔	Sonstige Exenteration der Orbita, ohne Erhalt der Lidhaut	76.2x.11↔	Exzision von periostalem Gewebe an Gesichtsschädelknochen
16.59.99↔	Sonstige Exenteration der Orbita, sonstige	76.2x.12↔	Abtragung (modellierende Osteotomie) an Gesichtsschädelknochen
21.72↔	Offene Reposition einer Nasenfraktur	76.2x.20↔	Destruktion einer Läsion an Gesichtsschädelknochen
24.99.00↔	Sonstige zahnärztliche Operationen, n.n.bez.	76.2x.99↔	Lokale Exzision oder Destruktion einer Läsion an Gesichtsschädelknochen, sonstige
24.99.10↔	Freilegung eines enossalen Implantats mit Aufsetzen einer Distanzhülse	76.5x.00↔	Temporomandibuläre Arthroplastik, n.n.bez.
24.99.11↔	Stabilisierung eines Zahnes	76.5x.10↔	Kondylektomie am Kiefergelenk mit Rekonstruktion
24.99.20↔	Kieferaufbau durch Anwendung eines enoralen Distraktors	76.5x.19↔	Sonstige Kondylektomie am Kiefergelenk
24.99.99↔	Sonstige zahnärztliche Operation, sonstige	76.5x.20↔	Diskoplastik am Kiefergelenk mit Rekonstruktion
27.56.10↔	Kleinflächiges Spalthauttransplantat an Lippe und Mund	76.5x.29↔	Sonstige Diskoplastik am Kiefergelenk
27.56.20↔	Grossflächiges Spalthauttransplantat an Lippe und Mund	76.5x.30↔	Exstirpation des Discus articularis am Kiefergelenk mit Rekonstruktion
27.56.30↔	Kleinflächige heterologe Hauttransplantation an die Lippe	76.5x.39↔	Sonstige Exstirpation des Discus articularis am Kiefergelenk
27.56.40↔	Grossflächig heterologe Hauttransplantation an die Lippe	76.5x.40↔	Resektion am Tuberculum articulare des Kiefergelenks
27.56.50↔	Kleinflächige homologe Hauttransplantation an die Lippe	76.5x.41↔	Plastische Rekonstruktion am Kiefergelenk
27.56.60↔	Grossflächig homologe Hauttransplantation an die Lippe	76.5x.42↔	Gelenkstabilisierung (bewegungseinschränkend) des Kiefergelenks
27.56.99↔	Sonstiges Hauttransplantat an Lippe und Mund, sonstige	76.5x.50↔	Arthroskopische Entfernung eines freien Gelenkkörpers am Kiefergelenk
30.29.00↔	Sonstige partielle Laryngektomie, n.n.bez.	76.5x.59↔	Sonstige Entfernung eines freien Gelenkkörpers am Kiefergelenk
30.29.10↔	Cricohyoidoepiglottopexy (CHEP)	76.5x.60↔	Implantation einer Endoprothese am Kiefergelenk
30.29.11↔	Cricohyoidopexy (CHP)	76.5x.61↔	Wechsel einer Endoprothese am Kiefergelenk
30.29.20↔	Partielle Larynx-Pharynx-Resektion	76.5x.70↔	Implantation einer Totalendoprothese am Kiefergelenk mit vorgefertigten Komponenten (L)
30.29.21↔	Partielle Laryngektomie frontale (Huet)	76.5x.71↔	Implantation einer Totalendoprothese am Kiefergelenk mit CAD-CAM gefertigten Komponenten (L)
30.29.22↔	Partielle Laryngektomie frontolaterale (Leroux-Robert)	76.5x.90↔	Sonstige temporomandibuläre Arthroplastik oder Diskoplastik am Kiefergelenk
30.29.30↔	Arytenoidektomie	76.5x.99↔	Temporomandibuläre Arthroplastik, sonstige
		76.61.00↔	Geschlossene Osteoplastik [Osteotomie] am Ramus mandibulae, n.n.bez.
		76.61.10↔	Geschlossene Osteoplastik [Osteotomie] am Ramus mandibulae, ohne Distraction
		76.61.20↔	Geschlossene Osteoplastik [Osteotomie] am Ramus mandibulae, mit Distraction
		76.61.99↔	Geschlossene Osteoplastik [Osteotomie] am Ramus mandibulae, sonstige

76.62.00↔	Offene Osteoplastik [Osteotomie] am Ramus mandibulae, n.n.bez.	76.76.30↔	Offene Reposition (transoral oder von außen) einer Fraktur des Processus articularis mandibulae
76.62.10↔	Offene Osteoplastik [Osteotomie] am Ramus mandibulae, ohne Distraction	76.76.99↔	Offene Reposition einer Mandibulafraktur, sonstige
76.62.20↔	Offene Osteoplastik [Osteotomie] am Ramus mandibulae, mit Distraction	76.77.00↔	Offene Reposition einer Processus alveolaris-Fraktur, n.n.bez.
76.62.99↔	Offene Osteoplastik [Osteotomie] am Ramus mandibulae, sonstige	76.77.10↔	Offene Reposition einer Processus alveolaris-Fraktur der Maxilla
76.63.00↔	Osteoplastik [Osteotomie] am Corpus mandibulae, n.n.bez.	76.77.11↔	Offene Reposition einer Processus alveolaris-Fraktur der Mandibula
76.63.10↔	Osteoplastik [Osteotomie] im seitlichen Alveolarkambereich oder mit frontaler Kontinuitätsdurchtrennung der Mandibula ohne Distraction	76.77.99↔	Offene Reposition einer Processus alveolaris-Fraktur, sonstige
76.63.11↔	Osteoplastik [Osteotomie] im frontalen Alveolarkambereich oder mit Kontinuitätsdurchtrennung am horizontalen Mandibulaast ohne Distraction	76.78.11↔	Endoskopische Reposition einer Stirnhöhlenvorderwandfraktur
76.63.12↔	Osteoplastik [Osteotomie] zur Kinnverlagerung ohne Distraction	76.78.20↔	Geschlossene Reposition einer Orbitafraktur
76.63.20↔	Verlagerung des Alveolarfortsatzes durch horizontale Distraction nach Osteotomie	76.78.21↔	Endoskopische Reposition einer Orbitafraktur
76.63.21↔	Verlagerung der Mandibula durch Distraction nach Osteotomie im horizontalen Mandibulaast	76.79.00↔	Sonstige offene Reposition einer Gesichtsschädelfraktur, n.n.bez.
76.63.99↔	Osteoplastik [Osteotomie] am Corpus mandibulae, sonstige	76.79.10↔	Sonstige offene Reposition einer Fraktur des Orbitadaches
76.64↔	Sonstige orthognathische Chirurgie an der Mandibula	76.79.11↔	Sonstige offene Reposition einer Fraktur der lateralen Orbitawand
76.65.00↔	Segmentale Osteoplastik [Osteotomie] der Maxilla, n.n.bez.	76.79.19↔	Sonstige offene Reposition einer sonstigen Orbitafraktur
76.65.10↔	Segmentale Osteoplastik [Osteotomie] der Maxilla, ohne Distraction	76.79.20↔	Sonstige offene Reposition einer Stirnhöhlenwandfraktur
76.65.20↔	Osteotomie der Maxilla im frontalen Alveolarkambereich, mit Distraction	76.79.30↔	Sonstige offene Reposition einer nasoethmoidalen Mittelgesichtsfraktur
76.65.21↔	Osteotomie der Maxilla im seitlichen Alveolarkambereich, mit Distraction	76.79.31↔	Sonstige offene Reposition einer zentrolateralen Mittelgesichtsfraktur
76.65.22↔	Osteotomie der Maxilla im frontalen und seitlichen Alveolarkambereich in mehreren Segmenten, mit Distraction	76.79.39↔	Sonstige offene Reposition einer sonstigen lateralen Mittelgesichtsfraktur
76.65.99↔	Segmentale Osteoplastik [Osteotomie] der Maxilla, sonstige	76.79.40↔	Sonstige offene Reposition kombinierter Mittelgesichtsfrakturen (Mehrfachfraktur)
76.66.00↔	Totale Osteoplastik [Osteotomie] der Maxilla, n.n.bez.	76.79.99↔	Sonstige offene Reposition einer Gesichtsschädelfraktur, sonstige
76.66.10↔	Totale Osteoplastik [Osteotomie] der Maxilla ohne Distraction	76.94↔	Offene Reposition einer Kiefergelenksluxation
76.66.20↔	Osteotomie der Maxilla in der Le-Fort-I-Ebene in einem Stück mit Distraction	78.19.90↔	Geschlossene Reposition einer Fraktur sonstiger bezeichneter Knochen mit Knochenfixation durch Fixateur externe
76.66.21↔	Osteotomie der Maxilla in der Le-Fort-I-Ebene in zwei Stücken mit Distraction	78.19.91↔	Offene Reposition einer Fraktur sonstiger bezeichneter Knochen mit Knochenfixation durch Fixateur externe
76.66.22↔	Osteotomie der Maxilla in der Le-Fort-I-Ebene in drei oder mehr Stücken mit Distraction	78.59.00↔	Innere Knochenfixation ohne Reposition der Fraktur an anderen näher bezeichneten Knochen, ausser Gesichtsschädelknochen, n.n.bez.
76.66.30↔	Plastische Rekonstruktion und Augmentation der Maxilla durch totale Auflagerungsplastik	78.59.90↔	Revision von Osteosynthesematerial (ohne Materialwechsel) an anderen näher bezeichneten Knochen, ausser Gesichtsschädelknochen
76.66.99↔	Totale Osteoplastik [Osteotomie] der Maxilla, sonstige	78.59.99↔	Innere Knochenfixation ohne Reposition der Fraktur an anderen näher bezeichneten Knochen, ausser Gesichtsschädelknochen, sonstige
76.70↔	Reposition einer Gesichtsschädelfraktur, n.n.bez.	84.53.00↔	Implantation von interner Verlängerungsvorrichtung der Extremitäten mit kinetischer Traktion, n.n.bez.
76.72↔	Offene Reposition einer Jochbein- und Jochbogenfraktur	84.53.10↔	Implantation eines nicht motorisierten internen Verlängerungs- oder Knochentransportsystem
76.74↔	Offene Reposition einer Maxillafraktur	84.53.11↔	Implantation eines motorisierten internen Verlängerungs- oder Knochentransportsystem
76.76.00↔	Offene Reposition einer Mandibulafraktur, n.n.bez.	84.53.99↔	Implantation von interner Verlängerungsvorrichtung der Extremitäten mit kinetischer Traktion, sonstige
76.76.10↔	Offene Reposition einer Einfachfraktur des Corpus mandibulae	84.54↔	Implantation von sonstiger internen Verlängerungsvorrichtung der Extremitäten
76.76.11↔	Offene Reposition einer Mehrfachfraktur des Corpus mandibulae		
76.76.20↔	Offene Reposition (von außen) einer Einfach- oder Mehrfachfraktur des Ramus mandibulae		
76.76.21↔	Offene Reposition (transoral) einer Einfach- oder Mehrfachfraktur des Ramus mandibulae		

ADRG D30**Tonsillektomie oder verschiedene Eingriffe an Ohr, Nase, Mund und Hals ausser bei bösartiger Neubildung, ohne Mundboden- oder Vestibulumplastik Alter < 3 Jahre**

Mindestens eine Prozedur in Tabelle D30-1 oder Prozedur in Tabelle D30-2 und Alter < 3 Jahre

DRG D30A**Verschiedene Eingriffe an Ohr, Nase, Mund u. Hals ohne äuss. schw. CC, mit aufwendigem Eingr. oder Eingr. an Mundhöhle u. Mund ausser bei bösart. Neub. ohne Mundboden- oder Vestib. plastik, Alter < 3 J.**

Prozedur in Tabelle D30-3 oder Prozedur in Tabelle D30-2 und Alter < 3 Jahre

DRG D30B**Tonsillektomie ausser bei bösartiger Neubildung oder verschiedene Eingriffe an Ohr, Nase, Mund und Hals mit schweren CC oder bestimmte Prozedur oder Alter < 16 Jahre**

Alter < 16 Jahre oder PCCL > 2 oder Prozedur in Tabelle D30-4

DRG D30C**Tonsillektomie ausser bei bösartiger Neubildung oder verschiedene Eingriffe an Ohr, Nase, Mund und Hals, Alter > 15 Jahre****Prozedur D30-1**

06.09.00↔	Sonstige Inzision im Gebiet der Schilddrüse, n.n.bez.	18.71.24↔	Ohrmuschelaufbau, total mit mikrovaskulärem Lappen
06.09.10↔	Sonstige Inzision im Gebiet der Schilddrüse, ohne weitere Massnahmen	18.71.29↔	Ohrmuschelaufbau, total, sonstige
06.09.11↔	Sonstige Inzision im Gebiet der Schilddrüse, Drainage	18.71.30↔	Implantation von alloplastischen Materialien beim Aufbau einer Ohrmuschel
06.09.99↔	Sonstige Inzision im Gebiet der Schilddrüse, sonstige	18.71.99↔	Ohrmuschelaufbau, sonstige
06.91↔	Durchtrennung des Isthmus thyroideae	18.72↔	Reinsertion eines amputierten Ohres
09.3↔	Sonstige Operationen an der Tränendrüse	18.79↔	Sonstige plastische Rekonstruktion am äusseren Ohr
09.6↔	Exzision an Tränensack und ableitenden Tränenwegen	18.9↔	Sonstige Operation am äusseren Ohr
09.81↔	Dakryozystorhinostomie	19.0↔	Mobilisation des Stapes
09.99↔	Sonstige Operation am Tränensystem	19.11↔	Stapedektomie und Stapesplastik mit Einpassen einer Stapesprothese
18.01↔	Perforation des Ohrläppchens	19.19.00↔	Sonstige Stapedektomie und Stapesplastiken, n.n.bez.
18.02↔	Inzision am äusseren Gehörgang	19.19.10↔	Stapedotomie mit Einpassen einer autogenen Stapes-Prothese (Inkus-Stapedotomie)
18.09↔	Sonstige Inzision am äusseren Ohr	19.19.11↔	Stapedotomie mit Einpassen einer alloplastischen Stapes-Prothese (Inkus-Stapedotomie)
18.21.00↔	Exzision einer präaurikulären Fistel oder eines präaurikulären Sinus, n.n.bez.	19.19.12↔	Malleo-Stapedotomie
18.21.10↔	Exzision einer präaurikulären Fistel oder eines präaurikulären Sinus, nicht histographisch kontrolliert	19.19.99↔	Sonstige Stapedektomie und Stapesplastiken, sonstige
18.21.11↔	Exzision einer präaurikulären Fistel oder eines präaurikulären Sinus, histographisch kontrolliert	19.21↔	Revision einer Stapedotomie, Stapedektomie und Stapesplastik mit Inkus-Ersatz
18.21.99↔	Exzision einer präaurikulären Fistel oder eines präaurikulären Sinus, sonstige	19.29.00↔	Sonstige Revision einer Stapedotomie, Stapedektomie und Stapesplastik, n.n. bez.
18.29.00↔	Exzision oder Destruktion einer anderen Läsion am äusseren Ohr, n.n.bez.	19.29.10↔	Sonstige Revision einer Stapedotomie und Stapedektomie mit Stapes-Prothese
18.29.01↔	Destruktion einer Läsion am äusseren Ohr oder im äusseren Gehörgang	19.29.11↔	Sonstige Revision einer Stapedotomie und Stapedektomie mit autogener Stapes-Prothese
18.29.10↔	Exzision einer anderen Läsion am äusseren Ohr oder im äusseren Gehörgang, nicht histographisch kontrolliert	19.29.12↔	Sonstige Revision einer Stapedotomie und Stapedektomie mit alloplastischer Stapes-Prothese
18.29.11↔	Exzision einer anderen Läsion am äusseren Ohr oder im äusseren Gehörgang, histographisch kontrolliert	19.29.13↔	Sonstige Revision einer Stapesplastik (ohne Inkus-Ersatz)
18.29.99↔	Exzision oder Destruktion einer anderen Läsion am äusseren Ohr, sonstige	19.29.99↔	Sonstige Revision einer Stapedotomie, Stapedektomie und Stapesplastik, sonstige
18.31.00↔	Radikale Exzision einer Läsion am äusseren Ohr, n.n.bez.	19.3↔	Sonstige Operationen an den Gehörknöchelchen
18.31.10↔	Radikale Exzision einer Läsion am äusseren Ohr oder im äusseren Gehörgang oder partielle Resektion der Ohrmuschel, nicht histographisch kontrolliert	19.4↔	Myringoplastik
18.31.11↔	Radikale Exzision einer Läsion am äusseren Ohr oder im äusseren Gehörgang oder partielle Resektion der Ohrmuschel, histographisch kontrolliert	19.6↔	Revision einer Tympanoplastik
18.31.19↔	Radikale Exzision einer Läsion am äusseren Ohr, sonstige	19.9x.11↔	Verkleinerung einer Radikalhöhle
18.39.10↔	Resektion der Ohrmuschel, total, nicht histographisch kontrolliert	19.9x.12↔	Rekonstruktion des Mittelohrs, Reimplantation, Rekonstruktion der hinteren Gehörgangswand
18.39.11↔	Resektion der Ohrmuschel, total, histographisch kontrolliert	19.9x.13↔	Rekonstruktion des Mittelohrs
18.39.19↔	Sonstige Resektion der Ohrmuschel, sonstige	19.9x.14↔	Verschluss einer Mastoid-Fistel
18.5↔	Chirurgische Korrektur absteigender Ohren	19.9x.19↔	Mikrochirurgische Operationen am Mittelohr, sonstige
18.6x.00↔	Rekonstruktion des äusseren Gehörgangs, n.n.bez.	19.9x.99↔	Sonstige plastische Rekonstruktion am Mittelohr, sonstige
18.6x.10↔	Erweiterung des äusseren Gehörgangs	20.21↔	Inzision am Mastoid
18.6x.20↔	Rekonstruktion eines (bestehenden) äusseren Gehörgangs	20.22↔	Inzision an den Pyramidenzellen
18.6x.30↔	Konstruktion eines (nicht bestehenden) äusseren Gehörgangs	20.23.00↔	Inzision am Mittelohr, n.n.bez.
18.6x.99↔	Rekonstruktion des äusseren Gehörgangs, sonstige	20.23.10↔	Antrotomie
18.71.00↔	Ohrmuschelaufbau, n.n.bez.	20.23.11↔	Attikotomie
18.71.10↔	Ohrmuschelaufbau, partiell, n.n.bez.	20.23.12↔	Tympanotomie mit Abdichtung der runden und/oder ovalen Fenstermembran
18.71.11↔	Ohrmuschelaufbau, partiell mit Gewebeexpander	20.23.13↔	Explorative Tympanotomie
18.71.12↔	Ohrmuschelaufbau, partiell mit Galealappen	20.23.99↔	Inzision am Mittelohr, sonstige
18.71.13↔	Ohrmuschelaufbau, partiell mit Knorpeltransplantat	20.32.00↔	Biopsie an Mittel- und Innenohr, n.n.bez.
18.71.14↔	Ohrmuschelaufbau, partiell mit mikrovaskulärem Lappen	20.32.01↔	Biopsie am Mittelohr
18.71.19↔	Ohrmuschelaufbau, partiell, sonstige	20.32.02↔	Biopsie am Innenohr
18.71.20↔	Ohrmuschelaufbau, total, n.n.bez.	20.32.99↔	Biopsie an Mittel- und Innenohr, sonstige
18.71.21↔	Ohrmuschelaufbau, total mit Gewebeexpander	20.51.00↔	Exzision einer Läsion am Mittelohr, n.n.bez.
18.71.22↔	Ohrmuschelaufbau, total mit Galealappen	20.51.10↔	Exzision einer Läsion an der Paukenhöhle
18.71.23↔	Ohrmuschelaufbau, total mit Knorpeltransplantat	20.51.11↔	Exzision einer Läsion an der Pyramidenspitze
		20.51.12↔	Exzision einer Läsion an der Otobasis
		20.51.99↔	Exzision einer Läsion am Mittelohr, sonstige

20.59↔	Sonstige Exzision am Mittelohr	28.3x.99↔	Tonsillektomie mit Adenoidektomie, sonstige
20.61.00↔	(Initiale) Fenestration am Innenohr, n.n.bez.	28.4↔	Exzision eines Tonsillenrestes
20.61.10↔	Fenestration am Innenohr, ohne Implantation einer Prothese (initiales Verfahren)	28.5x.00↔	Exzision der Zungengrundtonsille, n.n.bez.
20.61.99↔	(Initiale) Fenestration am Innenohr, sonstige	28.5x.10↔	Exzision der Zungengrundtonsille, transoral
20.62.00↔	Revision einer Fenestration am Innenohr, n.n.bez.	28.5x.11↔	Exzision der Zungengrundtonsille, durch Pharyngotomie
20.62.10↔	Revision einer Fenestration am Innenohr, ohne Implantation einer Prothese	28.5x.99↔	Exzision der Zungengrundtonsille, sonstige
20.62.99↔	Revision einer Fenestration am Innenohr, sonstige	28.7x.00↔	Blutstillung nach Tonsillektomie und Adenoidektomie, n.n.bez.
20.8↔	Operationen an der Tuba auditiva	28.7x.10↔	Blutstillung nach Tonsillektomie
20.91↔	Tympanosympathektomie	28.7x.11↔	Blutstillung nach Adenoidektomie
20.99.10↔	Implantation von Knochenverankerungen am Felsenbein, Mittel- oder Innenohr	28.7x.99↔	Blutstillung nach Tonsillektomie und Adenoidektomie, sonstige
20.99.20↔	Verschluss einer Labyrinthfistel	28.91↔	Entfernen eines Fremdkörpers von Tonsillen und Adenoiden durch Inzision
20.99.30↔	Entfernung eines Kochleaimplantats oder implantierbaren Hörgerätes	28.92↔	Exzision einer Läsion an Tonsillen und Adenoiden
20.99.99↔	Sonstige Operationen an Innen- und Mittelohr, sonstige	28.99↔	Sonstige Operationen an Tonsillen und Adenoiden
21.07↔	Stillung einer Epistaxis durch Exzision von nasaler Mukosa und Hauttransplantation an Septum und laterale Nasenwand	30.01↔	Marsupialisation einer Larynxzyste
21.31.10↔	Lokale Exzision einer endonasalen Läsion, Zugang endonasal	30.09.00↔	Sonstige Exzision oder Destruktion von Läsion oder Gewebe am Larynx, n.n.bez.
21.31.12↔	Destruktion einer endonasalen Läsion	30.09.10↔	Exzision oder Destruktion von Läsion oder Gewebe am Larynx ohne Thyreotomie
21.32.10↔	Exzision und lokale Destruktion einer anderen Läsion an der Nase, nicht histographisch kontrolliert	30.09.11↔	Dekortikation / Stripping einer Stimmlippe, ohne Thyreotomie
21.32.11↔	Exzision und lokale Destruktion einer anderen Läsion an der Nase, histographisch kontrolliert	30.09.20↔	Exzision oder Destruktion von Läsion oder Gewebe am Larynx, durch Thyreotomie
21.5↔	Submuköse Resektion des Nasenseptums	30.09.21↔	Dekortikation / Stripping einer Stimmlippe, durch Thyreotomie
21.82↔	Verschluss einer Nasenfistel	30.09.99↔	Sonstige Exzision oder Destruktion von Läsion oder Gewebe am Larynx, sonstige
21.91↔	Lösung von Synechien der Nase	30.21↔	Epiglottidektomie
28.0↔	Inzision und Drainage an Tonsillen und peritonsillären Strukturen	30.22.00↔	Chordektomie, n.n.bez.
28.2x.00↔	Tonsillektomie ohne Adenoidektomie, n.n.bez.	30.22.10↔	Chordektomie, endolaryngeal
28.2x.10↔	Partielle Resektion der Tonsille [Tonsillotomie] ohne Adenoidektomie	30.22.11↔	Chordektomie, durch Thyreotomie
28.2x.11↔	Totale Tonsillektomie ohne Adenoidektomie	30.22.99↔	Chordektomie, sonstige
28.2x.12↔	Abszess tonsillektomie	31.3↔	Sonstige Inzisionen an Larynx und Trachea
28.2x.99↔	Tonsillektomie ohne Adenoidektomie, sonstige	31.45↔	Offene Biopsie an Larynx oder Trachea
28.3x.00↔	Tonsillektomie mit Adenoidektomie, n.n.bez.	31.61↔	Naht einer Rissverletzung am Larynx
28.3x.10↔	Partielle Resektion der Tonsille [Tonsillotomie] mit Adenoidektomie	31.62↔	Verschluss einer Larynxfistel
28.3x.11↔	Totale Tonsillektomie mit Adenoidektomie	31.63↔	Revision einer Laryngostomie
28.3x.12↔	Abszess tonsillektomie mit Adenoidektomie	31.64↔	Versorgung einer Larynxfraktur
		31.75↔	Rekonstruktion der Trachea und Konstruktion eines künstlichen Larynx
		31.92↔	Lösung von Adhäsionen an Trachea oder Larynx
		31.98↔	Sonstige Operationen am Larynx

Prozedur D30-2

23.6↔	Prothetisches Zahnimplantat	25.59.00↔	Sonstige Zungenrekonstruktion und Zungenplastik, n.n.bez.
24.0↔	Inzision an Zahnfleisch und Alveolarkamm	25.59.10↔	Plastische Rekonstruktion der Zunge, n.n.bez.
24.11.00↔	Biopsie am Zahnfleisch, n.n.bez.	25.59.99↔	Sonstige Zungenrekonstruktion und Zungenplastik, sonstige
24.11.20↔	Offene Biopsie (mit Inzision) am Zahnfleisch	25.93↔	Lösung von Adhäsion an der Zunge
24.11.99↔	Biopsie am Zahnfleisch, sonstige	25.94↔	Sonstige Glossotomie
24.12.00↔	Biopsie an einer Zahnalveole, n.n.bez.	27.1↔	Inzision am Gaumen
24.12.20↔	Offene Biopsie (mit Inzision) an einer Zahnalveole	27.21.00↔	Biopsie am knöchernen Gaumen, n.n.bez.
24.12.99↔	Biopsie an einer Zahnalveole, sonstige	27.21.20↔	Offene Biopsie (mit Inzision) am knöchernen Gaumen
24.2x.00↔	Gingivoplastik, n.n.bez.	27.21.99↔	Biopsie am knöchernen Gaumen, sonstige
24.2x.10↔	Gingivoplastik mit Transplantat oder Implantat	27.22.00↔	Biopsie an Uvula und weichem Gaumen, n.n.bez.
24.2x.99↔	Gingivoplastik, sonstige	27.22.20↔	Offene Biopsie (mit Inzision) an Uvula und weichem Gaumen
24.31↔	Exzision von Läsion oder Gewebe am Zahnfleisch	27.22.99↔	Biopsie an Uvula und weichem Gaumen, sonstige
24.4x.00↔	Exzision einer Zahnläsion am Kiefer, n.n.bez.	27.23.00↔	Biopsie an der Lippe, n.n.bez.
24.4x.10↔	Exzision einer Zahnläsion am Kiefer mit Eröffnung von Kieferhöhle oder Nasenboden	27.23.99↔	Biopsie an der Lippe, sonstige
24.4x.11↔	Exzision einer Zahnläsion am Kiefer mit Nervendarstellung	27.24.00↔	Biopsie in der Mundhöhle, an nicht bezeichneter Struktur, n.n.bez.
24.4x.99↔	Exzision einer Zahnläsion am Kiefer, sonstige	27.24.20↔	Offene Biopsie (mit Inzision) an Wangenschleimhaut, Mundboden und sonstigen Strukturen in der Mundhöhle
24.5x.00↔	Alveoloplastik, n.n.bez.	27.24.99↔	Biopsie in der Mundhöhle, an nicht bezeichneter Struktur, sonstige
24.5x.10↔	Alveoloplastik mit Transplantat	27.31.00↔	Lokale Exzision oder Destruktion von Läsion oder Gewebe am knöchernen Gaumen, n.n.bez.
24.5x.99↔	Alveoloplastik, sonstige	27.31.10↔	Lokale Exzision von Läsion oder Gewebe am knöchernen Gaumen
24.91.10↔	Vestibulumplastik	27.31.20↔	Partielle Exzision von Läsion oder Gewebe am knöchernen Gaumen
24.91.11↔	Mundbodensenkung	27.31.30↔	Destruktion von Läsion oder Gewebe am knöchernen Gaumen
24.91.99↔	Extension oder Vertiefung des Sulcus buccolabialis oder lingualis, sonstige		
25.02↔	Offene Biopsie an der Zunge		
25.1↔	Exzision oder Destruktion von Läsion oder Gewebe an der Zunge		

27.31.99↔	Lokale Exzision oder Destruktion von Läsion oder Gewebe am knöchernen Gaumen, sonstige	86.4x.19↔	Radikale Exzision einer Hautläsion anderer Lokalisation mit histographischer Kontrolle
27.32.00↔	Ausgedehnte Exzision oder Destruktion von Läsion oder Gewebe am knöchernen Gaumen, n.n.bez.	86.4x.20↔	Radikale Exzision einer Hautläsion am Kopf mit Transplantation oder Transposition von Haut
27.32.10↔	Totale transorale Exstirpation von Läsion oder Gewebe am knöchernen Gaumen	86.4x.21↔	Radikale Exzision einer Hautläsion des Halses mit Transplantation oder Transposition von Haut
27.32.11↔	Radikale transmandibuläre Exzision [En-bloc-Resektion] von Läsion oder Gewebe am knöchernen Gaumen	86.4x.22↔	Radikale Exzision einer Hautläsion an Schulter und Axilla mit Transplantation oder Transposition von Haut
27.32.12↔	Radikale transfazial Exzision [En-bloc-Resektion] von Läsion oder Gewebe am knöchernen Gaumen	86.4x.23↔	Radikale Exzision einer Hautläsion an Oberarm und Ellenbogen mit Transplantation oder Transposition von Haut
27.32.99↔	Ausgedehnte Exzision oder Destruktion von Läsion oder Gewebe am knöchernen Gaumen, sonstige	86.4x.24↔	Radikale Exzision einer Hautläsion des Unterarmes mit Transplantation oder Transposition von Haut
27.42↔	Ausgedehnte Exzision einer Läsion an der Lippe	86.4x.25↔	Radikale Exzision einer Hautläsion der Hand mit Transplantation oder Transposition von Haut
27.43.00↔	Sonstige Exzision von Läsion oder Gewebe an der Lippe, n.n.bez.	86.4x.26↔	Radikale Exzision einer Hautläsion an Brustwand und Rücken mit Transplantation oder Transposition von Haut
27.43.10↔	Sonstige Exzision von Läsion oder Gewebe an der Lippe, lokale Exzision	86.4x.27↔	Radikale Exzision einer Hautläsion an die Bauchregion mit Transplantation oder Transposition von Haut
27.43.99↔	Sonstige Exzision von Läsion oder Gewebe an der Lippe, sonstige	86.4x.28↔	Radikale Exzision einer Hautläsion der Leisten- und Genitalregion mit Transplantation oder Transposition von Haut
27.44.00↔	Radikale Exzision einer Läsion an der Lippe, n.n.bez.	86.4x.29↔	Radikale Exzision einer Hautläsion anderer Lokalisation mit Transplantation oder Transposition von Haut
27.44.10↔	Radikale Exzision einer Läsion an der Lippe mit histographischer Kontrolle	86.4x.2a↔	Radikale Exzision einer Hautläsion am Gesäss mit Transplantation oder Transposition von Haut
27.44.20↔	Radikale Exzision einer Hautläsion der Lippe mit Transplantation oder Transposition von Haut	86.4x.2b↔	Radikale Exzision einer Hautläsion der unteren Extremität mit Transplantation oder Transposition von Haut
27.44.99↔	Radikale Exzision einer Läsion an der Lippe, sonstige	86.69.10↔	Kleinflächige Spalthauttransplantation an den Kopf (außer Lippe und Mund)
27.49.00↔	Sonstige Exzision in der Mundhöhle, n.n.bez.	86.69.11↔	Kleinflächige Spalthauttransplantation an den Hals
27.49.10↔	Exzision an der Wange	86.69.12↔	Kleinflächige Spalthauttransplantation an Schulter und Oberarm
27.49.11↔	Exzision am Mundboden	86.69.13↔	Kleinflächige Spalthauttransplantation an den Unterarm
27.49.99↔	Sonstige Exzision in der Mundhöhle, sonstige	86.69.14↔	Kleinflächige Spalthauttransplantation an die Hand
27.53↔	Verschluss einer Fistel im Mund	86.69.15↔	Kleinflächige Spalthauttransplantation an Brustwand und Rücken
27.54.00↔	Plastische Rekonstruktion einer (angeborenen) Lippenspalte, n.n.bez.	86.69.16↔	Kleinflächige Spalthauttransplantation an der Bauchregion
27.54.99↔	Plastische Rekonstruktion einer (angeborenen) Lippenspalte, sonstige	86.69.17↔	Kleinflächige Spalthauttransplantation an die Leisten- und Genitalregion
27.55.00↔	Vollhauttransplantat an Lippe und Mund, n.n.bez.	86.69.18↔	Kleinflächige Spalthauttransplantation an Oberschenkel und Unterschenkel
27.55.10↔	Kleinflächiges Vollhauttransplantat an Lippe und Mund	86.69.19↔	Kleinflächige Spalthauttransplantation an andere Lokalisation
27.55.20↔	Grossflächiges Vollhauttransplantat an Lippe und Mund	86.69.1a↔	Kleinflächige Spalthauttransplantation am Fuss
27.55.99↔	Vollhauttransplantat an Lippe und Mund, sonstige	86.69.20↔	Grossflächige Spalthauttransplantation am Kopf (ausser Lippe und Mund)
27.58↔	Revision eines gestielten oder freien Lappens oder freien Hauttransplantates an Lippe und Mund	86.69.21↔	Grossflächige Spalthauttransplantation am Hals
27.59.20↔	Kleinflächige Weichteildeckung durch kultivierte Keratinozyten an der Lippe	86.69.22↔	Grossflächige Spalthauttransplantation an Schulter und Oberarm
27.59.21↔	Grossflächige Weichteildeckung durch kultivierte Keratinozyten an der Lippe	86.69.23↔	Grossflächige Spalthauttransplantation am Unterarm
27.59.30↔	Kleinflächige temporäre Weichteildeckung durch Kombination mehrerer Verfahren an der Lippe	86.69.24↔	Grossflächige Spalthauttransplantation an der Hand
27.59.31↔	Grossflächige temporäre Weichteildeckung durch Kombination mehrerer Verfahren an der Lippe	86.69.25↔	Grossflächige Spalthauttransplantation an Brustwand und Rücken
27.59.41↔	Sonstige plastische Rekonstruktion an Lippe und Mund mit gestieltem Fernlappen	86.69.26↔	Grossflächige Spalthauttransplantation an der Bauchregion
27.59.60↔	Einsetzen eines Gewebeexpanders an der Lippe	86.69.27↔	Grossflächige Spalthauttransplantation an der Leisten- und Genitalregion
27.59.99↔	Sonstige plastische Rekonstruktion an Lippe und Mund, sonstige	86.69.28↔	Grossflächige Spalthauttransplantation am Gesäss
27.71↔	Inzision an der Uvula	86.69.29↔	Grossflächige Spalthauttransplantation, andere Lokalisation
27.72↔	Exzision an der Uvula	86.69.2a↔	Grossflächige Spalthauttransplantation an Oberschenkel und Unterschenkel
27.79↔	Sonstige Operationen an der Uvula	86.69.2b↔	Grossflächige Spalthauttransplantation am Fuss
27.92↔	Inzision an der Mundhöhle, nicht bezeichnete Struktur	86.83.13↔	Gewebereduktionsplastik an Unterarm
27.99↔	Sonstige Operationen in der Mundhöhle	86.83.14↔	Gewebereduktionsplastik an Hand
86.4x.10↔	Radikale Exzision einer Hautläsion am Kopf mit histographischer Kontrolle	86.83.15↔	Gewebereduktionsplastik an der Bauchregion
86.4x.11↔	Radikale Exzision einer Hautläsion des Halses mit histographischer Kontrolle	86.83.16↔	Gewebereduktionsplastik an der Leisten- und Genitalregion oder am Gesäss
86.4x.13↔	Radikale Exzision einer Hautläsion an Unterarm und Hand mit histographischer Kontrolle	86.83.17↔	Gewebereduktionsplastik an der unteren Extremität
86.4x.17↔	Radikale Exzision einer Hautläsion an Leisten- und Genitalregion und Gesäss mit histographischer Kontrolle	86.83.19↔	Gewebereduktionsplastik an anderer Lokalisation
86.4x.18↔	Radikale Exzision einer Hautläsion der unteren Extremität mit histographischer Kontrolle		

Prozedur D30-3

06.09.00↔	Sonstige Inzision im Gebiet der Schilddrüse, n.n.bez.	19.11↔	Stapedektomie und Stapesplastik mit Einpassen einer Stapesprothese
06.09.10↔	Sonstige Inzision im Gebiet der Schilddrüse, ohne weitere Massnahmen	19.21↔	Revision einer Stapedotomie, Stapedektomie und Stapesplastik mit Inkus-Ersatz
06.09.11↔	Sonstige Inzision im Gebiet der Schilddrüse, Drainage	19.4↔	Myringoplastik
06.09.99↔	Sonstige Inzision im Gebiet der Schilddrüse, sonstige	19.6↔	Revision einer Tympanoplastik
06.91↔	Durchtrennung des Isthmus thyreoideae	19.9x.11↔	Verkleinerung einer Radikalhöhle
09.3↔	Sonstige Operationen an der Tränendrüse	19.9x.12↔	Rekonstruktion des Mittelohrs, Reimplantation, Rekonstruktion der hinteren Gehörgangswand
09.6↔	Exzision an Tränensack und ableitenden Tränenwegen	19.9x.13↔	Rekonstruktion des Mittelohrs
09.81↔	Dakryozystorhinostomie	19.9x.14↔	Verschluss einer Mastoid-Fistel
18.21.00↔	Exzision einer präaurikulären Fistel oder eines präaurikulären Sinus, n.n.bez.	19.9x.19↔	Mikrochirurgische Operationen am Mittelohr, sonstige
18.21.10↔	Exzision einer präaurikulären Fistel oder eines präaurikulären Sinus, nicht histographisch kontrolliert	19.9x.99↔	Sonstige plastische Rekonstruktion am Mittelohr, sonstige
18.21.11↔	Exzision einer präaurikulären Fistel oder eines präaurikulären Sinus, histographisch kontrolliert	20.51.00↔	Exzision einer Läsion am Mittelohr, n.n.bez.
18.21.99↔	Exzision einer präaurikulären Fistel oder eines präaurikulären Sinus, sonstige	20.51.10↔	Exzision einer Läsion an der Paukenhöhle
18.31.00↔	Radikale Exzision einer Läsion am äusseren Ohr, n.n.bez.	20.51.11↔	Exzision einer Läsion an der Pyramidenspitze
18.31.10↔	Radikale Exzision einer Läsion am äusseren Ohr oder im äusseren Gehörgang oder partielle Resektion der Ohrmuschel, nicht histographisch kontrolliert	20.51.12↔	Exzision einer Läsion an der Otobasis
18.31.11↔	Radikale Exzision einer Läsion am äusseren Ohr oder im äusseren Gehörgang oder partielle Resektion der Ohrmuschel, histographisch kontrolliert	20.51.99↔	Exzision einer Läsion am Mittelohr, sonstige
18.31.19↔	Radikale Exzision einer Läsion am äusseren Ohr, sonstige	20.61.00↔	(Initiale) Fenestration am Innenohr, n.n.bez.
18.6x.00↔	Rekonstruktion des äusseren Gehörgangs, n.n.bez.	20.61.10↔	Fenestration am Innenohr, ohne Implantation einer Prothese (initiales Verfahren)
18.6x.10↔	Erweiterung des äusseren Gehörgangs	20.61.99↔	(Initiale) Fenestration am Innenohr, sonstige
18.6x.20↔	Rekonstruktion eines (bestehenden) äusseren Gehörgangs	20.62.00↔	Revision einer Fenestration am Innenohr, n.n.bez.
18.6x.30↔	Konstruktion eines (nicht bestehenden) äusseren Gehörgangs	20.62.10↔	Revision einer Fenestration am Innenohr, ohne Implantation einer Prothese
18.6x.99↔	Rekonstruktion des äusseren Gehörgangs, sonstige	20.62.99↔	Revision einer Fenestration am Innenohr, sonstige
18.71.00↔	Ohrmuschelaufbau, n.n.bez.	20.8↔	Operationen an der Tuba auditiva
18.71.10↔	Ohrmuschelaufbau, partiell, n.n.bez.	20.91↔	Tympanosympathektomie
18.71.11↔	Ohrmuschelaufbau, partiell mit Gewebeexpander	20.99.10↔	Implantation von Knochenverankerungen am Felsenbein, Mittel- oder Innenohr
18.71.12↔	Ohrmuschelaufbau, partiell mit Galealappen	20.99.20↔	Verschluss einer Labyrinthfistel
18.71.13↔	Ohrmuschelaufbau, partiell mit Knorpeltransplantat	20.99.30↔	Entfernung eines Kochleaimplantats oder implantierbaren Hörgerätes
18.71.14↔	Ohrmuschelaufbau, partiell mit mikrovaskulärem Lappen	20.99.99↔	Sonstige Operationen an Innen- und Mittelohr, sonstige
18.71.19↔	Ohrmuschelaufbau, partiell, sonstige	28.7x.00↔	Blutstillung nach Tonsillektomie und Adenoidektomie, n.n.bez.
18.71.20↔	Ohrmuschelaufbau, total, n.n.bez.	28.7x.10↔	Blutstillung nach Tonsillektomie
18.71.21↔	Ohrmuschelaufbau, total mit Gewebeexpander	28.7x.11↔	Blutstillung nach Adenoidektomie
18.71.22↔	Ohrmuschelaufbau, total mit Galealappen	28.7x.99↔	Blutstillung nach Tonsillektomie und Adenoidektomie, sonstige
18.71.23↔	Ohrmuschelaufbau, total mit Knorpeltransplantat	30.21↔	Epiglottidektomie
18.71.24↔	Ohrmuschelaufbau, total mit mikrovaskulärem Lappen	31.45↔	Offene Biopsie an Larynx oder Trachea
18.71.29↔	Ohrmuschelaufbau, total, sonstige	31.61↔	Naht einer Rissverletzung am Larynx
18.71.30↔	Implantation von alloplastischen Materialien beim Aufbau einer Ohrmuschel	31.62↔	Verschluss einer Larynxfistel
18.71.99↔	Ohrmuschelaufbau, sonstige	31.63↔	Revision einer Laryngostomie
18.72↔	Reinsertion eines amputierten Ohres	31.64↔	Versorgung einer Larynxfraktur
19.0↔	Mobilisation des Stapes	31.75↔	Rekonstruktion der Trachea und Konstruktion eines künstlichen Larynx

Prozedur D30-4

19.19.10↔	Stapedotomie mit Einpassen einer autogenen Stapes-Prothese (Inkus-Stapedotomie)	19.19.12↔	Malleo-Stapedotomie
19.19.11↔	Stapedotomie mit Einpassen einer alloplastischen Stapes-Prothese (Inkus-Stapedotomie)	19.19.99↔	Sonstige Stapedektomie und Stapesplastiken, sonstige
		28.2x.12↔	Abszess tonsillektomie

ADRG D35**Eingriffe an Nase und Nasennebenhöhlen bei bösartiger Neubildung**

Hauptdiagnose in Tabelle D35-1 und Prozedur in Tabelle D35-2

DRG D35Z**Eingriffe an Nase und Nasennebenhöhlen bei bösartiger Neubildung****Hauptdiagnose D35-1**

C30.0	Bösartige Neubildung: Nasenhöhle	C31.0	Bösartige Neubildung: Sinus maxillaris [Kieferhöhle]
C30.1	Bösartige Neubildung: Mittelohr	C31.1	Bösartige Neubildung: Sinus ethmoidalis [Siebbeinzellen]

C31.2	Bösartige Neubildung: Sinus frontalis [Stirnhöhle]	C31.8	BNB: Nasennebenhöhlen, mehrere Teilbereiche überlappend
C31.3	Bösartige Neubildung: Sinus sphenoidalis [Keilbeinhöhle]	C31.9	Bösartige Neubildung: Nasennebenhöhle, nnbez

Prozedur D35-2

21.31.10↔	Lokale Exzision einer endonasalen Läsion, Zugang endonasal	21.83.99↔	Totale plastische Nasenrekonstruktion, sonstige
21.31.12↔	Destruktion einer endonasalen Läsion	21.84↔	Revision einer Rhinoplastik
21.32.10↔	Exzision und lokale Destruktion einer anderen Läsion an der Nase, nicht histographisch kontrolliert	21.85↔	Augmentationsrhinoplastik
21.32.11↔	Exzision und lokale Destruktion einer anderen Läsion an der Nase, histographisch kontrolliert	21.86.00↔	Rhinoplastik der Nasenweichteile, n.n.bez.
21.4x.00↔	Resektion der Nase, n.n.bez.	21.86.10↔	Rhinoplastik der Nasenweichteile, äußere Nase
21.4x.10↔	Resektion der Nase, partiell, nicht histographisch kontrolliert	21.86.11↔	Rhinoplastik mit lokalen oder distalen Lappen
21.4x.11↔	Resektion der Nase, partiell, histographisch kontrolliert	21.86.99↔	Rhinoplastik der Nasenweichteile, sonstige
21.4x.20↔	Resektion der Nase, subtotal, nicht histographisch kontrolliert	21.87↔	Sonstige Rhinoplastik
21.4x.21↔	Resektion der Nase, subtotal, histographisch kontrolliert	21.88.00↔	Sonstige Septumplastik, n.n.bez.
21.4x.30↔	Resektion der Nase, total, nicht histographisch kontrolliert	21.88.10↔	Septumplastik, Septumunterfütterung
21.4x.31↔	Resektion der Nase, total, histographisch kontrolliert	21.88.11↔	Septumplastik, Verschluss einer Septumperforation mit Schleimhaut-Verschiebelappen
21.4x.99↔	Sonstige Resektion der Nase	21.88.12↔	Septumplastik, Plastische Korrektur ohne Resektion
21.83.00↔	Totale plastische Nasenrekonstruktion, n.n.bez.	21.88.13↔	Septumplastik, Plastische Korrektur mit Resektion
21.83.10↔	Septorhinoplastik mit Korrektur des Knorpels oder des Knochens, mit lokalen autogenen Transplantaten	21.88.14↔	Septumplastik, Plastische Rekonstruktion des Nasenseptums, mit lokalen autogenen Transplantaten (Austauschplastik)
21.83.11↔	Septorhinoplastik mit Korrektur des Knorpels oder des Knochens, mit distalen autogenen Transplantaten, allogenen oder xenogenen Transplantaten	21.88.15↔	Septumplastik, Plastische Rekonstruktion des Nasenseptums, mit distalen autogenen Transplantaten, allogenen oder xenogenen Transplantaten
21.83.12↔	Septorhinoplastik mit Korrektur des Knochens und des Knorpels	21.88.99↔	Sonstige Septumplastik, sonstige
21.83.20↔	Totale plastische Nasenrekonstruktion mit Implantation von alloplastischen Materialien	21.89↔	Sonstige plastische Rekonstruktion und Operationen an der Nase

ADRG D37**Intensivmedizinische Komplexbehandlung > 196/184 Aufwandspunkte**

Mindestens eine Prozedur in Tabelle D37-1

DRG D37A**Intensivmedizinische Komplexbehandlung > 196/184 Aufwandspunkte mit komplexer OR-Prozedur**

Komplexe OR-Prozeduren

DRG D37B**Intensivmedizinische Komplexbehandlung > 196/184 Aufwandspunkte****Prozedur D37-1**

99.b7.13‡↔	Intensivmedizinische Komplexbehandlung, 185 bis 360 Aufwandspunkte	99.b7.1h‡↔	Intensivmedizinische Komplexbehandlung, 4601 bis 5520 Aufwandspunkte
99.b7.14‡↔	Intensivmedizinische Komplexbehandlung, 361 bis 552 Aufwandspunkte	99.b7.1i‡↔	Intensivmedizinische Komplexbehandlung, 5521 bis 7360 Aufwandspunkte
99.b7.15‡↔	Intensivmedizinische Komplexbehandlung, 553 bis 828 Aufwandspunkte	99.b7.1j‡↔	Intensivmedizinische Komplexbehandlung, 7361 bis 9200 Aufwandspunkte
99.b7.16‡↔	Intensivmedizinische Komplexbehandlung, 829 bis 1104 Aufwandspunkte	99.b7.1k‡↔	Intensivmedizinische Komplexbehandlung, 9201 bis 11040 Aufwandspunkte
99.b7.17‡↔	Intensivmedizinische Komplexbehandlung, 1105 bis 1380 Aufwandspunkte	99.b7.1l‡↔	Intensivmedizinische Komplexbehandlung, 11041 bis 13800 Aufwandspunkte
99.b7.18‡↔	Intensivmedizinische Komplexbehandlung, 1381 bis 1656 Aufwandspunkte	99.b7.1m‡↔	Intensivmedizinische Komplexbehandlung, 13801 bis 16560 Aufwandspunkte
99.b7.1a‡↔	Intensivmedizinische Komplexbehandlung, 1657 bis 1932 Aufwandspunkte	99.b7.1n‡↔	Intensivmedizinische Komplexbehandlung, 16561 bis 19320 Aufwandspunkte
99.b7.1b‡↔	Intensivmedizinische Komplexbehandlung, 1933 bis 2208 Aufwandspunkte	99.b7.1o‡↔	Intensivmedizinische Komplexbehandlung, 19321 und mehr Aufwandspunkte
99.b7.1c‡↔	Intensivmedizinische Komplexbehandlung, 2209 bis 2484 Aufwandspunkte	99.b7.21‡↔	Intensivmedizinische Komplexbehandlung im Kindesalter (Basisprozedur), 197 bis 392 Aufwandspunkte
99.b7.1d‡↔	Intensivmedizinische Komplexbehandlung, 2485 bis 2760 Aufwandspunkte	99.b7.22‡↔	Intensivmedizinische Komplexbehandlung im Kindesalter (Basisprozedur), 393 bis 588 Aufwandspunkte
99.b7.1e‡↔	Intensivmedizinische Komplexbehandlung, 2761 bis 3220 Aufwandspunkte	99.b7.23‡↔	Intensivmedizinische Komplexbehandlung im Kindesalter (Basisprozedur), 589 bis 784 Aufwandspunkte
99.b7.1f‡↔	Intensivmedizinische Komplexbehandlung, 3221 bis 3680 Aufwandspunkte	99.b7.24‡↔	Intensivmedizinische Komplexbehandlung im Kindesalter (Basisprozedur), 785 bis 980 Aufwandspunkte
99.b7.1g‡↔	Intensivmedizinische Komplexbehandlung, 3681 bis 4600 Aufwandspunkte	99.b7.25‡↔	Intensivmedizinische Komplexbehandlung im Kindesalter (Basisprozedur), 981 bis 1176 Aufwandspunkte

99.b7.26†↔	Intensivmedizinische Komplexbehandlung im Kindesalter (Basisprozedur), 1177 bis 1470 Aufwandspunkte	99.b7.2h†↔	Intensivmedizinische Komplexbehandlung im Kindesalter (Basisprozedur), 4901 bis 5880 Aufwandspunkte
99.b7.27†↔	Intensivmedizinische Komplexbehandlung im Kindesalter (Basisprozedur), 1471 bis 1764 Aufwandspunkte	99.b7.2i†↔	Intensivmedizinische Komplexbehandlung im Kindesalter (Basisprozedur), 5881 bis 6860 Aufwandspunkte
99.b7.28†↔	Intensivmedizinische Komplexbehandlung im Kindesalter (Basisprozedur), 1765 bis 2058 Aufwandspunkte	99.b7.2j†↔	Intensivmedizinische Komplexbehandlung im Kindesalter (Basisprozedur), 6861 bis 7840 Aufwandspunkte
99.b7.2a†↔	Intensivmedizinische Komplexbehandlung im Kindesalter (Basisprozedur), 2059 bis 2352 Aufwandspunkte	99.b7.2k†↔	Intensivmedizinische Komplexbehandlung im Kindesalter (Basisprozedur), 7841 bis 9800 Aufwandspunkte
99.b7.2b†↔	Intensivmedizinische Komplexbehandlung im Kindesalter (Basisprozedur), 2353 bis 2646 Aufwandspunkte	99.b7.2l†↔	Intensivmedizinische Komplexbehandlung im Kindesalter (Basisprozedur), 9801 bis 11760 Aufwandspunkte
99.b7.2c†↔	Intensivmedizinische Komplexbehandlung im Kindesalter (Basisprozedur), 2647 bis 2940 Aufwandspunkte	99.b7.2m†↔	Intensivmedizinische Komplexbehandlung im Kindesalter (Basisprozedur), 11761 bis 13720 Aufwandspunkte
99.b7.2d†↔	Intensivmedizinische Komplexbehandlung im Kindesalter (Basisprozedur), 2941 bis 3430 Aufwandspunkte	99.b7.2n†↔	Intensivmedizinische Komplexbehandlung im Kindesalter (Basisprozedur), 13721 bis 16660 Aufwandspunkte
99.b7.2e†↔	Intensivmedizinische Komplexbehandlung im Kindesalter (Basisprozedur), 3431 bis 3920 Aufwandspunkte	99.b7.2o†↔	Intensivmedizinische Komplexbehandlung im Kindesalter (Basisprozedur), 16661 bis 19600 Aufwandspunkte
99.b7.2f†↔	Intensivmedizinische Komplexbehandlung im Kindesalter (Basisprozedur), 3921 bis 4410 Aufwandspunkte	99.b7.2p†↔	Intensivmedizinische Komplexbehandlung im Kindesalter (Basisprozedur), 19601 und mehr Aufwandspunkte
99.b7.2g†↔	Intensivmedizinische Komplexbehandlung im Kindesalter (Basisprozedur), 4411 bis 4900 Aufwandspunkte		

ADRG D38**Sehr komplexe und komplexe Eingriffe an der Nase**

Mindestens eine Prozedur in Tabelle D38-1

DRG D38A**Sehr komplexe Eingriffe an der Nase**

Prozedur in Tabelle D38-2

DRG D38B**Komplexe Eingriffe an der Nase****Prozedur D38-1**

21.07↔	Stillung einer Epistaxis durch Exzision von nasaler Mukosa und Hauttransplantation an Septum und laterale Nasenwand	21.84↔	Revision einer Rhinoplastik
21.31.10↔	Lokale Exzision einer endonasalen Läsion, Zugang endonasal	21.85↔	Augmentationsrhinoplastik
21.31.12↔	Destruktion einer endonasalen Läsion	21.86.00↔	Rhinoplastik der Nasenweichteile, n.n.bez.
21.4x.00↔	Resektion der Nase, n.n.bez.	21.86.10↔	Rhinoplastik der Nasenweichteile, äußere Nase
21.4x.10↔	Resektion der Nase, partiell, nicht histographisch kontrolliert	21.86.11↔	Rhinoplastik mit lokalen oder distalen Lappen
21.4x.11↔	Resektion der Nase, partiell, histographisch kontrolliert	21.86.99↔	Rhinoplastik der Nasenweichteile, sonstige
21.4x.20↔	Resektion der Nase, subtotal, nicht histographisch kontrolliert	21.87↔	Sonstige Rhinoplastik
21.4x.21↔	Resektion der Nase, subtotal, histographisch kontrolliert	21.88.00↔	Sonstige Septumplastik, n.n.bez.
21.4x.30↔	Resektion der Nase, total, nicht histographisch kontrolliert	21.88.10↔	Septumplastik, Septumunterfütterung
21.4x.31↔	Resektion der Nase, total, histographisch kontrolliert	21.88.11↔	Septumplastik, Verschluss einer Septumperforation mit Schleimhaut-Verschiebelappen
21.4x.99↔	Sonstige Resektion der Nase	21.88.12↔	Septumplastik, Plastische Korrektur ohne Resektion
21.5↔	Submuköse Resektion des Nasenseptums	21.88.13↔	Septumplastik, Plastische Korrektur mit Resektion
21.82↔	Verschluss einer Nasenfistel	21.88.14↔	Septumplastik, Plastische Rekonstruktion des Nasenseptums, mit lokalen autogenen Transplantaten (Austauschplastik)
21.83.00↔	Totale plastische Nasenrekonstruktion, n.n.bez.	21.88.15↔	Septumplastik, Plastische Rekonstruktion des Nasenseptums, mit distalen autogenen Transplantaten, allo-genen oder xenogenen Transplantaten
21.83.10↔	Septorhinoplastik mit Korrektur des Knorpels oder des Knochens, mit lokalen autogenen Transplantaten	21.88.99↔	Sonstige Septumplastik, sonstige
21.83.11↔	Septorhinoplastik mit Korrektur des Knorpels oder des Knochens, mit distalen autogenen Transplantaten, allo-genen oder xenogenen Transplantaten	21.99.10↔	Einseitige Resektion einer Choanalatresie transnasal endoskopisch
21.83.12↔	Septorhinoplastik mit Korrektur des Knochens und des Knorpels	21.99.20↔	Beidseitige Resektion einer Choanalatresie transnasal endoskopisch
21.83.20↔	Totale plastische Nasenrekonstruktion mit Implantation von alloplastischen Materialien		
21.83.99↔	Totale plastische Nasenrekonstruktion, sonstige		

Prozedur D38-2

21.31.10↔	Lokale Exzision einer endonasalen Läsion, Zugang endonasal	21.4x.31↔	Resektion der Nase, total, histographisch kontrolliert
21.31.12↔	Destruktion einer endonasalen Läsion	21.4x.99↔	Sonstige Resektion der Nase
21.4x.00↔	Resektion der Nase, n.n.bez.	21.83.00↔	Totale plastische Nasenrekonstruktion, n.n.bez.
21.4x.10↔	Resektion der Nase, partiell, nicht histographisch kontrolliert	21.83.10↔	Septorhinoplastik mit Korrektur des Knorpels oder des Knochens, mit lokalen autogenen Transplantaten
21.4x.11↔	Resektion der Nase, partiell, histographisch kontrolliert	21.83.11↔	Septorhinoplastik mit Korrektur des Knorpels oder des Knochens, mit distalen autogenen Transplantaten, allo-genen oder xenogenen Transplantaten
21.4x.20↔	Resektion der Nase, subtotal, nicht histographisch kontrolliert		
21.4x.21↔	Resektion der Nase, subtotal, histographisch kontrolliert		
21.4x.30↔	Resektion der Nase, total, nicht histographisch kontrolliert		

21.83.12↔	Septorhinoplastik mit Korrektur des Knochens und des Knorpels	21.84↔	Revision einer Rhinoplastik
21.83.20↔	Totale plastische Nasenrekonstruktion mit Implantation von alloplastischen Materialien	21.85↔	Augmentationsrhinoplastik
21.83.99↔	Totale plastische Nasenrekonstruktion, sonstige	21.87↔	Sonstige Rhinoplastik

ADRG D39 **Andere Eingriffe an der Nase**

Prozedur in Tabelle D39-1

DRG D39Z **Andere Eingriffe an der Nase****Prozedur D39-1**

21.1↔	Inzision an der Nase	21.69.99↔	Sonstige Konchektomie, sonstige
21.32.10↔	Exzision und lokale Destruktion einer anderen Läsion an der Nase, nicht histographisch kontrolliert	21.89↔	Sonstige plastische Rekonstruktion und Operationen an der Nase
21.32.11↔	Exzision und lokale Destruktion einer anderen Läsion an der Nase, histographisch kontrolliert	21.91↔	Lösung von Synechien der Nase
21.61↔	Konchektomie durch Kauterisation oder Kryochirurgie	21.99.00↔	Sonstige Nasenoperationen, n.n.bez.
21.62↔	Frakturierung der Nasenmuscheln	21.99.99↔	Sonstige Nasenoperationen, sonstige
21.69.00↔	Sonstige Konchektomie, n.n.bez.	29.12.00↔	Biopsie am Pharynx, n.n.bez.
21.69.10↔	Konchektomie und Abtragung von hinteren Enden	29.12.20↔	Offene Biopsie am Hypopharynx
21.69.11↔	Submuköse Resektion (Turbinoplastik)	29.12.30↔	Offene Biopsie am Nasopharynx
21.69.12↔	Sonstige Operationen an der unteren Nasenmuschel	29.12.99↔	Biopsie am Pharynx, sonstige

ADRG D40 **Zahnextraktion und -wiederherstellung**

Hauptdiagnose in Tabelle D40-1 und Prozedur in Tabelle D40-2

DRG D40Z **Zahnextraktion und -wiederherstellung****Hauptdiagnose D40-1**

B00.2	Gingivostomatitis herpetica u Pharyngotonsillitis herpetica	K03.5	Ankylose Zähne
B37.0	Candida-Stomatitis	K03.6	Auflagerungen [Beläge] auf den Zähnen
D10.0	Gutartige Neubildung Lippe	K03.7	Farbänd Zahnhartsubst nach Zahndurchbruch
D10.1	Gutartige Neubildung Zunge	K03.8	Sonstige nbez KH Zahnhartsubstanzen
D10.2	Gutartige Neubildung Mundboden	K03.9	KH Zahnhartsubstanzen, nnbez
D10.3	Gutartige Neubildung so u nnbez Teile Mund	K04.0	Pulpitis
D16.5	Gutartige Neubildung Unterkieferknochen	K04.1	Pulpanekrose
K00.0	Anodontie	K04.2	Pulpadegeneration
K00.1	Hyperodontie	K04.3	Abnorme Bildung Zahnhartsubstanz in Pulpa
K00.2	Abnormitäten in Größe u Form Zähne	K04.4	Akute apikale Parodontitis pulpalen Ursprungs
K00.3	Schmelzflecken [Mottled teeth]	K04.5	Chronische apikale Parodontitis
K00.4	Störungen in Zahnbildung	K04.6	Periapikaler Abszeß m Fistel
K00.5	Hereditäre Störungen Zahnstruktur, aonkl	K04.7	Periapikaler Abszeß oh Fistel
K00.6	Störungen Zahndurchbruchs	K04.8	Radikuläre Zyste
K00.7	Dentitionskrankheit	K04.9	So u nnbez KH Pulpa u periapikales Gewebe
K00.8	Sonstige Störungen Zahnentwicklung	K05.0	Akute Gingivitis
K00.9	Störung Zahnentwicklung, nnbez	K05.1	Chronische Gingivitis
K01.0	Retinierte Zähne	K05.2	Akute Parodontitis
K01.1	Impaktierte Zähne	K05.3	Chronische Parodontitis
K02.0	Karies, auf den Zahnschmelz begrenzt	K05.4	Parodontose
K02.1	Karies Dentins	K05.5	Sonstige KH Parodont
K02.2	Karies Zements	K05.6	KH Parodont, nnbez
K02.3	Kariesmarke	K06.0	Gingivaretraktion
K02.4	Odontoklasie	K06.1	Gingivahyperplasie
K02.5	Karies mit freiliegender Pulpa	K06.2	Gingivaläs/Läsionen zahnl AlvKamm ivm Trauma
K02.8	Sonstige Zahnkaries	K06.8	Sonst nbez KH Gingiva u zahnl AlvKamm
K02.9	Zahnkaries, nnbez	K06.9	KH Gingiva u zahnl AlvKamm, nnbez
K03.0	Ausgeprägte Attrition Zähne	K07.0	Stärkere Anomalien Kiefergröße
K03.1	Abrasion Zähne	K07.1	Anomalien Kiefer-Schädelbasis-Verhältnis
K03.2	Erosion Zähne	K07.2	Anomalien Zahnbogenverhältnis
K03.3	Pathologische Zahnresorption	K07.3	Zahnstellungsanomalien
K03.4	Hyperzementose	K07.4	Fehlerhafte Okklusion, nnbez

K07.5	Funktionelle dentofaziale Anomalien	Q18.5	Mikrostomie
K07.6	Krankheiten Kiefergelenk	Q18.6	Makrocheilie
K07.8	Sonstige dentofaziale Anomalien	Q18.7	Mikrocheilie
K07.9	Dentofaziale Anomalie, nnbez	Q35.1	Spalte harter Gaumen
K08.0	Zahnverfall d systemische Ursachen	Q35.3	Spalte weicher Gaumen
K08.1	Zahnverlust d Unfall/Extrakt/lokal parodont KH	Q35.5	Spalte harter u weicher Gaumen
K08.2	Atrophie zahnloser Alveolarkamm	Q35.7	Uvulaspalte
K08.3	Verbliebene Zahnwurzel	Q35.9	Gaumenspalte, nnbez
K08.81	Pathologische Zahnfraktur	Q36.0	Lippenspalte, beidseitig
K08.88	Sonst nbez KH Zähne u Zahnhalteapparat	Q36.1	Lippenspalte, median
K08.9	KH Zähne u Zahnhalteapparat, nnbez	Q36.9	Lippenspalte, einseitig
K09.0	Entwicklungsbedingte odontogene Zysten	Q37.0	Spalte harter Gaumen m beidseitiger Lippenspalte
K09.1	EntwBedingte (nichtodontog) Zysten Mundregion	Q37.1	Spalte harter Gaumen m einseitiger Lippenspalte
K09.2	Sonstige Kieferzysten	Q37.2	Spalte weicher Gaumen m beidseitiger Lippenspalte
K09.8	Sonstige Zysten Mundregion, aonkl	Q37.3	Spalte weicher Gaumen m einseitiger Lippenspalte
K09.9	Zyste Mundregion, nnbez	Q37.4	Spalte harter/weicher Gaumen m beidseitiger Lippenspalte
K10.0	Entwicklungsbedingte KH Kiefer	Q37.5	Spalte harter/weicher Gaumen m einseitiger Lippenspalte
K10.1	Zentrales Riesenzellgranulom Kiefer	Q37.8	Gaumenspalte, nnbez, m beidseitiger Lippenspalte
K10.20	Maxill Absz oh Ang Ausbreit n retromaxill/Fossa canina	Q37.9	Gaumenspalte, nnbez, m einseitiger Lippenspalte
K10.21	Maxill Absz m Ang Ausbreit n retromaxill/Fossa canina	Q38.0	Angeborene Fehlbildungen Lippen, aonkl
K10.28	Sonst nbez entzündl Zustand Kiefer	Q38.1	Ankyloglosson
K10.29	Entz Zustand Kiefer, nnbez	Q38.2	Makroglossie (angeboren)
K10.3	Alveolitis Kiefer	Q38.3	Sonstige angeborene Fehlbildungen Zunge
K10.8	Sonstige nbez KH Kiefer	Q38.4	Angeb Fehlbildung Speicheldrüsen u deren AusführGänge
K10.9	KH Kiefer, nnbez	Q38.5	Angeborene Fehlbildungen Gaumen, aonkl
K12.0	Rezidivierende orale Aphthen	Q38.6	Sonstige angeborene Fehlbildungen Mund
K12.1	Sonstige Formen Stomatitis	S01.42	Offene Wunde, Oberkieferregion
K12.20	Mund- (Boden-) Phlegmone	S01.43	Offene Wunde, Unterkieferregion
K12.21	SubmandAbsz oA Ausbreit n mediast/parapharyng/zervik	S01.50	Offene Wunde, Mund, Teil nnbez
K12.22	SubmandAbsz m Ausbreit n mediast/parapharyng/zervik	S01.51	Offene Wunde, Lippe
K12.23	Wangenabszeß	S01.52	Offene Wunde, Wangenschleimhaut
K12.28	Sonst Phlegmon u Absz Mund	S01.53	Offene Wunde, Zahnfleisch (Processus alveolaris)
K12.29	Phlegm u Absz Mund, nnbez	S01.54	Offene Wunde, Zunge u Mundboden
K12.3	Orale Mukositis (ulzerativ)	S01.55	Offene Wunde, Gaumen
K13.0	KH Lippen	S01.59	Offene Wunde, sonstige u mehrere Teile Lippe u Mundhöhle
K13.1	Wangen- u Lippenbiß	S02.4	Fraktur Jochbein u Oberkiefer
K13.2	Leukoplakie u so Affekt Mundhöhlenepithel/Zunge	S02.5	Zahnfraktur
K13.3	Haarleukoplakie	S02.60	Unterkieferfraktur, Teil nnbez
K13.4	Granulom u granulomähnL Läsionen Mundschleimht	S02.61	Unterkieferfraktur, Processus condylaris
K13.5	Orale submuköse Fibrose	S02.62	Unterkieferfraktur, Subkondylär
K13.6	Irritative Hyperplasie Mundschleimhaut	S02.63	Unterkieferfraktur, Processus coronoideus
K13.7	So u nnbez Läsionen Mundschleimhaut	S02.64	Unterkieferfraktur, Ramus mandibulae, nnbez
K14.0	Glossitis	S02.65	Unterkieferfraktur, Angulus mandibulae
K14.1	Lingua geographica	S02.66	Unterkieferfraktur, Symphysis mandibulae
K14.2	Glossitis rhombica mediana	S02.67	Unterkieferfraktur, Pars alveolaris
K14.3	Hypertrophie Zungenpapillen	S02.68	Unterkieferfx, Corpus mandibulae, sonst u nnbez Teile
K14.4	Atrophie Zungenpapillen	S02.69	Unterkieferfraktur, mehrere Teile
K14.5	Lingua plicata	S03.0	Kieferluxation
K14.6	Glossodynie	S03.2	Zahnluxation
K14.8	Sonstige KH Zunge	S03.4	Verstauchung u Zerrung Kiefer
K14.9	KH Zunge, nnbez	T18.0	Fremdkörper im Mund
Q18.4	Makrostomie		

Prozedur D40-2

23.01†↔	Extraktion eines Milchzahns	23.5x.00†↔	Zahnimplantation, n.n.bez.
23.09†↔	Extraktion eines anderen Zahns	23.5x.10†↔	Zahnimplantation, enossal
23.11†↔	Extraktion eines Zahnwurzelrestes	23.5x.11†↔	Zahnimplantation, subperiostal
23.19†↔	Sonstige chirurgische Zahnextraktion	23.5x.12†↔	Zahnimplantation, Zahnreplantation und -transplantation
23.2†↔	Zahnsanierung durch Füllung	23.5x.99†↔	Zahnimplantation, sonstige
23.3†↔	Zahnsanierung durch Inlay	23.70†↔	Wurzelkanalbehandlung, n.n.bez.
23.41†↔	Einsetzen einer Zahnkrone	23.71†↔	Wurzelkanalbehandlung mit Spülung
23.42†↔	Einsetzen einer fixierten Brücke	27.0†↔	Drainage an Gesicht und Mundboden

ADRG D60**Bösartige Neubildungen an Ohr, Nase, Mund und Hals**

Hauptdiagnose in Tabelle D60-1

DRG D60A**Bösartige Neubildungen an Ohr, Nase, Mund und Hals, mehr als ein Belegungstag mit äusserst schweren CC**

Verweildauer > 1 Tag und PCCL > 3

DRG D60B**Bösartige Neubildungen an Ohr, Nase, Mund und Hals****Hauptdiagnose D60-1**

C00.0	Bösartige Neubildung: Äußere Oberlippe	C10.1	Bösartige Neubildung: Vorderfläche der Epiglottis
C00.1	Bösartige Neubildung: Äußere Unterlippe	C10.2	Bösartige Neubildung: Seitenwand des Oropharynx
C00.2	Bösartige Neubildung: Äußere Lippe, nicht näher bezeichnet	C10.3	Bösartige Neubildung: Hinterwand des Oropharynx
C00.3	Bösartige Neubildung: Oberlippe, Innenseite	C10.4	Bösartige Neubildung: Kiemengang
C00.4	Bösartige Neubildung: Unterlippe, Innenseite	C10.8	BNB: Oropharynx, mehrere Teilbereiche überlappend
C00.5	Bösartige Neubildung: Lippe, nnbez, Innenseite	C10.9	Bösartige Neubildung: Oropharynx, nicht näher bezeichnet
C00.6	Bösartige Neubildung: Lippenkommissur	C11.0	Bösartige Neubildung: Obere Wand des Nasopharynx
C00.8	BNB: Lippe, mehrere Teilbereiche überlappend	C11.1	Bösartige Neubildung: Hinterwand des Nasopharynx
C00.9	Bösartige Neubildung: Lippe, nicht näher bezeichnet	C11.2	Bösartige Neubildung: Seitenwand des Nasopharynx
C01	Bösartige Neubildung des Zungengrundes	C11.3	Bösartige Neubildung: Vorderwand des Nasopharynx
C02.0	Bösartige Neubildung: Zungenrücken	C11.8	BNB: Nasopharynx, mehrere Teilbereiche überlappend
C02.1	Bösartige Neubildung: Zungenrand	C11.9	Bösartige Neubildung: Hypopharynx, nicht näher bezeichnet
C02.2	Bösartige Neubildung: Zungenunterfläche	C12	Bösartige Neubildung des Recessus piriformis
C02.3	BNB: Vordere zwei Drittel der Zunge, Bereich nnbez	C13.0	Bösartige Neubildung: Regio postcricoidea
C02.4	Bösartige Neubildung: Zungentonsille	C13.1	BNB: Aryepiglottische Falte, hypopharyngeale Seite
C02.8	BNB: Zunge, mehrere Teilbereiche überlappend	C13.2	Bösartige Neubildung: Hinterwand des Hypopharynx
C02.9	Bösartige Neubildung: Zunge, nicht näher bezeichnet	C13.8	BNB: Hypopharynx, mehrere Teilbereiche überlappend
C03.0	Bösartige Neubildung: Oberkieferzahnfleisch	C13.9	Bösartige Neubildung: Hypopharynx, nicht näher bezeichnet
C03.1	Bösartige Neubildung: Unterkieferzahnfleisch	C14.0	Bösartige Neubildung: Pharynx, nicht näher bezeichnet
C03.9	Bösartige Neubildung: Zahnfleisch, nicht näher bezeichnet	C14.2	BNB: Lymphatischer Rachenring [Waldeyer]
C04.0	Bösartige Neubildung: Vorderer Teil des Mundbodens	C14.8	BNB: Lippe, Mundhöhle u Pharynx, mehr Teilber überlapp
C04.1	Bösartige Neubildung: Seitlicher Teil des Mundbodens	C30.0	Bösartige Neubildung: Nasenhöhle
C04.8	BNB: Mundboden, mehrere Teilbereiche überlappend	C30.1	Bösartige Neubildung: Mittelohr
C04.9	Bösartige Neubildung: Mundboden, nicht näher bezeichnet	C31.0	Bösartige Neubildung: Sinus maxillaris [Kieferhöhle]
C05.0	Bösartige Neubildung: Harter Gaumen	C31.1	Bösartige Neubildung: Sinus ethmoidalis [Siebbeinzellen]
C05.1	Bösartige Neubildung: Weicher Gaumen	C31.2	Bösartige Neubildung: Sinus frontalis [Stirnhöhle]
C05.2	Bösartige Neubildung: Uvula	C31.3	Bösartige Neubildung: Sinus sphenoidalis [Keilbeinhöhle]
C05.8	BNB: Gaumen, mehrere Teilbereiche überlappend	C31.8	BNB: Nasennebenhöhlen, mehrere Teilbereiche überlappend
C05.9	Bösartige Neubildung: Gaumen, nicht näher bezeichnet	C31.9	Bösartige Neubildung: Nasennebenhöhle, nnbez
C06.0	Bösartige Neubildung: Wangenschleimhaut	C32.0	Bösartige Neubildung: Glottis
C06.1	Bösartige Neubildung: Vestibulum oris	C32.1	Bösartige Neubildung: Supraglottis
C06.2	Bösartige Neubildung: Retromolarregion	C32.2	Bösartige Neubildung: Subglottis
C06.8	BNB: Sonst u nnbez Teile Mund, mehrere Teilber überlapp	C32.3	Bösartige Neubildung: Larynxknorpel
C06.9	Bösartige Neubildung: Mund, nicht näher bezeichnet	C32.8	BNB: Larynx, mehrere Teilbereiche überlappend
C07	Bösartige Neubildung der Parotis	C32.9	Bösartige Neubildung: Larynx, nicht näher bezeichnet
C08.0	Bösartige Neubildung: Glandula submandibularis	C39.0	Bösartige Neubildung: Obere Atemwege, Teil nnbez
C08.1	Bösartige Neubildung: Glandula sublingualis	C46.2	Kaposi-Sarkom Gaumen
C08.8	BNB: Große Speicheldrüsen, mehrere Teilbereiche überlapp	C76.0	BNB ungenau bezeichneter Lok: Kopf, Gesicht u Hals
C08.9	Bösartige Neubildung: Große Speicheldrüse, nnbez	D00.0	Carcinoma in situ Lippe/Mundhöhle/Pharynx
C09.0	Bösartige Neubildung: Fossa tonsillaris	D02.0	Carcinoma in situ Larynx
C09.1	Bösartige Neubildung: Gaumenbogen (vorderer) (hinterer)	D37.0	NB unsich/unbek Verhalt Lippe Mundhöh Pharynx
C09.8	BNB: Tonsille, mehrere Teilbereiche überlappend	D38.0	NB unsich/unbek Verhalt Larynx
C09.9	Bösartige Neubildung: Tonsille, nicht näher bezeichnet	H60.2	Otitis externa maligna
C10.0	Bösartige Neubildung: Vallecula epiglottica		

ADRG D61**Gleichgewichtsstörungen (Schwindel)**

Hauptdiagnose in Tabelle D61-1

DRG D61A**Gleichgewichtsstörungen (Schwindel) mit Tinnitus, mit äusserst schweren CC oder komplexe Gleichgewichtsstörung**

Hauptdiagnose in Tabelle D61-2 oder PCCL > 3

DRG D61B Gleichgewichtsstörungen (Schwindel) mit Hörverlust**Hauptdiagnose D61-1**

H81.0	Ménière-Krankheit	H83.0	Labyrinthitis
H81.1	Benigner paroxysmaler Schwindel	H83.2	Funktionsstörung Labyrinth
H81.2	Neuropathia vestibularis	H91.0	Ototoxischer Hörverlust
H81.3	Sonstiger peripherer Schwindel	H91.2	Idiopathischer Hörsturz
H81.4	Schwindel zentraler Ursprung	H93.1	Tinnitus aurium
H81.8	Sonstige Störungen Vestibularfunktion	H93.3	KH Nervus vestibulocochlearis [VIII Hirnnerv]
H81.9	Störung Vestibularfunktion, nnbez	R42	Schwindel u Taumel

Hauptdiagnose D61-2

H81.4	Schwindel zentraler Ursprung	H93.1	Tinnitus aurium
H83.0	Labyrinthitis	H93.3	KH Nervus vestibulocochlearis [VIII Hirnnerv]
H83.2	Funktionsstörung Labyrinth		

ADRG D62 Epistaxis oder Otitis media/Infektionen der oberen Atemwege und Alter > 2 Jahre

Hauptdiagnose in Tabelle D62-1 oder Hauptdiagnose in Tabelle D62-2 und Alter > 2 Jahre

DRG D62A Epistaxis oder Otitis media/Infektionen der oberen Atemwege und Alter > 2 Jahre mit äusserst schweren CC und mehr als ein Belegungstag

PCCL > 3 und Verweildauer > 1 Tag

DRG D62B Epistaxis oder Otitis media/Infektionen der oberen Atemwege, Alter > 2 Jahre und Alter < 10 Jahre oder komplizierende Prozeduren oder bestimmte Diagnose

Alter < 10 Jahre oder Komplizierende Prozeduren oder Diagnose in Tabelle D62-3

DRG D62C Epistaxis oder Otitis media/Infektionen der oberen Atemwege und Alter > 9 Jahre**Hauptdiagnose D62-1**

R04.0	Epistaxis	R04.1	Blutung aus Rachen
-------	-----------	-------	--------------------

Hauptdiagnose D62-2

A54.5	Gonokokkenpharyngitis	J01.0	Akute Sinusitis maxillaris
A56.4	Chlamydieninfektion des Pharynx	J01.1	Akute Sinusitis frontalis
A69.0	Nekrotisierend-ulzeröse Stomatitis	J01.2	Akute Sinusitis ethmoidalis
A69.1	Sonstige Fusospirochätosen	J01.3	Akute Sinusitis sphenoidalis
B05.3	Masern, kompliziert durch Otitis media	J01.4	Akute Pansinusitis
B08.5	Vesikuläre Pharyngitis durch Enteroviren	J01.8	Sonstige akute Sinusitis
H65.0	Akute seröse Otitis media	J01.9	Akute Sinusitis, nnbez
H65.1	Sonstige akute nichteitrige Otitis media	J02.0	Streptokokken-Pharyngitis
H65.2	Chronische seröse Otitis media	J02.8	Akute Pharyngitis d sonstige nbez Erreger
H65.3	Chronische muköse Otitis media	J02.9	Akute Pharyngitis, nnbez
H65.4	Sonstige chronische nichteitrige Otitis media	J03.0	Streptokokken-Tonsillitis
H65.9	Nichteitrige Otitis media, nnbez	J03.8	Akute Tonsillitis d sonstige nbez Erreger
H66.0	Akute eitrige Otitis media	J03.9	Akute Tonsillitis, nnbez
H66.1	Chronische mesotympanale eitrige Otitis media	J04.0	Akute Laryngitis
H66.2	Chronische epitympanale Otitis media	J06.0	Akute Laryngopharyngitis
H66.3	Sonstige chronische eitrige Otitis media	J06.8	Sonst akute Infekt an mehreren Lok ob Atemwege
H66.4	Eitrige Otitis media, nnbez	J06.9	Akute Infektion obere Atemwege, nnbez
H66.9	Otitis media, nnbez	J10.1	Grippe m so Manifestat an Atemw, Influenzavir nachg
H68.0	Entzündung Tuba auditiva	J11.1	Grippe m so Manifestat an Atemw, Viren nicht nachg
H70.0	Akute Mastoiditis	J30.0	Rhinopathia vasomotorica
H70.1	Chronische Mastoiditis	J30.1	Allergische Rhinopathie durch Pollen
H70.2	Petrositis	J30.2	Sonstige saisonale allergische Rhinopathie
H70.9	Mastoiditis, nnbez	J30.3	Sonstige allergische Rhinopathie
H73.0	Akute Myringitis	J30.4	Allergische Rhinopathie, nnbez
H73.1	Chronische Myringitis	J31.0	Chronische Rhinitis
J00	Akute Rhinopharyngitis [Erkältungsschnupfen]	J31.1	Chronische Rhinopharyngitis

J31.2	Chronische Pharyngitis	J37.0	Chronische Laryngitis
J32.0	Chronische Sinusitis maxillaris	J37.1	Chronische Laryngotracheitis
J32.1	Chronische Sinusitis frontalis	J39.0	Retropharyngealabszess und Parapharyngealabszess
J32.2	Chronische Sinusitis ethmoidalis	J39.3	Hypersensitivitätsreaktion der oberen Atemwege, Lok nbez
J32.3	Chronische Sinusitis sphenoidalis	J39.80	Erworbene Stenose der Trachea
J32.4	Chronische Pansinusitis	J39.88	Sonstige nbez Krankheiten der oberen Atemwege
J32.8	Sonstige chronische Sinusitis	J39.9	Krankheit der oberen Atemwege, nbez
J32.9	Chronische Sinusitis, nbez	T70.0	Barotrauma Ohr
J35.0	Chronische Tonsillitis	T70.1	Barotrauma Nasennebenhöhlen
J36	Peritonsillarabszeß		

Diagnose D62-3

B95.0	Streptok, Gr A, als Urs von KH, in and Kap klassifiziert	B95.8	Nbez Staphylokok Urs v KH, in and Kap klass
B95.1	Streptok, Gr B, als Urs von KH, in and Kap klassifiziert	B95.90	So nbez grampos aerobe Erreg Urs KH, in and Kap klass
B95.2	Streptok, Gr D, als Urs von KH, in and Kap klassifiziert	B95.91	So nbez grampos anaerob, n sporb Err Urs KH, i and Kap kl
B95.3	Streptoc pneu als Urs von KH, in and Kap klassifiziert	B96.0	Mycoplasmen u Ureaplasmen Urs v KH, in and Kap klass
B95.41	Streptok, Gr C, als Urs von KH, in and Kap klassifiziert	B96.2	E coli u and Enterobakteriazeen Urs v KH, in and Kap klass
B95.42	Streptok, Gr G, als Urs von KH, in and Kap klassifiziert	B96.3	Haemophilus u Moraxella Urs v KH, in and Kap klass
B95.48	So nbez Streptok als Urs von KH, in and Kap klassifiziert	B96.5	Pseudomonas u and Nonfermenter Urs v KH, in and Kap kl
B95.5	Nbez Streptok als Urs von KH, in and Kap klassifiziert	B96.6	Bacteroid fragil u and gram- Anaer Urs v KH, in and Kap kl
B95.6	Staphyl aureus als Urs von KH, in and Kap klassifiziert	B96.7	Cl perf u and grampos u sporb Anaer Urs v KH i and Kap klas
B95.7	So Staphylok als Urs von KH, in and Kap klassifiziert		

ADRG D63**Otitis media oder Infektionen der oberen Atemwege, Alter < 3 Jahre**

Hauptdiagnose in Tabelle D63-1 und Alter < 3 Jahre

DRG D63Z**Otitis media oder Infektionen der oberen Atemwege, Alter < 3 Jahre****Hauptdiagnose D63-1**

A54.5	Gonokokkenpharyngitis	J02.8	Akute Pharyngitis d sonstige nbez Erreger
A56.4	Chlamydieninfektion des Pharynx	J02.9	Akute Pharyngitis, nbez
A69.0	Nekrotisierend-ulzeröse Stomatitis	J03.0	Streptokokken-Tonsillitis
A69.1	Sonstige Fusospirochätosen	J03.8	Akute Tonsillitis d sonstige nbez Erreger
B05.3	Masern, kompliziert durch Otitis media	J03.9	Akute Tonsillitis, nbez
B08.5	Vesikuläre Pharyngitis durch Enteroviren	J04.0	Akute Laryngitis
H65.0	Akute seröse Otitis media	J06.0	Akute Laryngopharyngitis
H65.1	Sonstige akute nichteitrige Otitis media	J06.8	Sonst akute Infekt an mehreren Lok ob Atemwege
H65.2	Chronische seröse Otitis media	J06.9	Akute Infektion obere Atemwege, nbez
H65.3	Chronische muköse Otitis media	J10.1	Grippe m so Manifestat an Atemw, Influenzavir nachg
H65.4	Sonstige chronische nichteitrige Otitis media	J11.1	Grippe m so Manifestat an Atemw, Viren nicht nachg
H65.9	Nichteitrige Otitis media, nbez	J30.0	Rhinopathia vasomotorica
H66.0	Akute eitrige Otitis media	J30.1	Allergische Rhinopathie durch Pollen
H66.1	Chronische mesotympanale eitrige Otitis media	J30.2	Sonstige saisonale allergische Rhinopathie
H66.2	Chronische epitympanale Otitis media	J30.3	Sonstige allergische Rhinopathie
H66.3	Sonstige chronische eitrige Otitis media	J30.4	Allergische Rhinopathie, nbez
H66.4	Eitrige Otitis media, nbez	J31.0	Chronische Rhinitis
H66.9	Otitis media, nbez	J31.1	Chronische Rhinopharyngitis
H68.0	Entzündung Tuba auditiva	J31.2	Chronische Pharyngitis
H70.0	Akute Mastoiditis	J32.0	Chronische Sinusitis maxillaris
H70.1	Chronische Mastoiditis	J32.1	Chronische Sinusitis frontalis
H70.2	Petrositis	J32.2	Chronische Sinusitis ethmoidalis
H70.9	Mastoiditis, nbez	J32.3	Chronische Sinusitis sphenoidalis
H73.0	Akute Myringitis	J32.4	Chronische Pansinusitis
H73.1	Chronische Myringitis	J32.8	Sonstige chronische Sinusitis
J00	Akute Rhinopharyngitis [Erkältungsschnupfen]	J32.9	Chronische Sinusitis, nbez
J01.0	Akute Sinusitis maxillaris	J35.0	Chronische Tonsillitis
J01.1	Akute Sinusitis frontalis	J36	Peritonsillarabszeß
J01.2	Akute Sinusitis ethmoidalis	J37.0	Chronische Laryngitis
J01.3	Akute Sinusitis sphenoidalis	J37.1	Chronische Laryngotracheitis
J01.4	Akute Pansinusitis	J39.0	Retropharyngealabszess und Parapharyngealabszess
J01.8	Sonstige akute Sinusitis	J39.3	Hypersensitivitätsreaktion der oberen Atemwege, Lok nbez
J01.9	Akute Sinusitis, nbez	J39.80	Erworbene Stenose der Trachea
J02.0	Streptokokken-Pharyngitis	J39.88	Sonstige nbez Krankheiten der oberen Atemwege

J39.9	Krankheit der oberen Atemwege, nnbez	T70.1	Barotrauma Nasennebenhöhlen
T70.0	Barotrauma Ohr		

ADRG D64 Laryngotracheitis und Epiglottitis

Hauptdiagnose in Tabelle D64-1

DRG D64Z Laryngotracheitis und Epiglottitis

Hauptdiagnose D64-1

J04.2	Akute Laryngotracheitis	J05.1	Akute Epiglottitis
J05.0	Akute obstruktive Laryngitis [Krupp]		

ADRG D65 Verletzung und Deformität der Nase

Hauptdiagnose in Tabelle D65-1

DRG D65Z Verletzung und Deformität der Nase

Hauptdiagnose D65-1

J34.2	Nasenseptumdeviation	S01.22	Offene Wunde, Nasenlöcher
M95.0	Erworbene Deformität Nase	S02.2	Nasenbeinfraktur
S01.20	Offene Wunde Nase, Teil nnbez	T17.0	Fremdkörper in einer Nasennebenhöhle
S01.21	Offene Wunde, äußere Haut Nase	T17.1	Fremdkörper im Nasenloch

ADRG D66 Andere Krankheiten an Ohr, Nase, Mund und Hals

Hauptdiagnose in Tabelle D66-1

DRG D66A Andere Krankheiten an Ohr, Nase, Mund und Hals, mehr als ein Belegungstag

Verweildauer > 1 Tag

DRG D66B Andere Krankheiten an Ohr, Nase, Mund und Hals, ein Belegungstag

Hauptdiagnose D66-1

A18.6	Tuberkulose des Ohres	H60.9	Otitis externa, nnbez
A36.0	Rachendiphtherie	H61.0	Perichondritis äußeres Ohr
A36.1	Nasenschleimhautdiphtherie	H61.1	Nichtinfektiöse KH Ohrmuschel
A36.2	Kehlkopf diphtherie	H61.2	Zeruminalpfropf
A66.5	Gangosa	H61.3	Erworbene Stenose äußerer Gehörgang
D10.4	Gutartige Neubildung Tonsille	H61.8	Sonstige nbez KH äußerer Ohr
D10.5	Gutartige Neubildung sonstige Teile Oropharynx	H61.9	KH äußeres Ohr, nnbez
D10.6	Gutartige Neubildung Nasopharynx	H68.1	Verschluß Tuba auditiva
D10.7	Gutartige Neubildung Hypopharynx	H69.0	Erweiterte Tuba auditiva
D10.9	Gutartige Neubildung Pharynx, nnbez	H69.8	Sonstige nbez KH Tuba auditiva
D11.0	Gutartige Neubildung Parotis	H69.9	KH Tuba auditiva, nnbez
D11.7	Gutartige Neubildung sonst große Speicheldrüsen	H70.8	Sonstige Mastoiditis u verwandte Zustände
D11.9	Gutartige Neubildung große Speicheldrüse, nnbez	H71	Cholesteatom Mittelohr
D14.0	Gutartige Neubildung Mittelohr/Nasenhöhle/NNH	H72.0	Zentrale Perforation Trommelfell
D14.1	Gutartige Neubildung Larynx	H72.1	Trommelfellperforation Recessus epitympanicus
D18.05	Hämangiom an Ohr/Nase/Mund/Rachen	H72.2	Sonstige randständige Trommelfellperforationen
H60.0	Abszeß äußeres Ohr	H72.8	Sonstige Trommelfellperforationen
H60.1	Phlegmone äußeres Ohr	H72.9	Trommelfellperforation, nnbez
H60.3	Sonstige infektiöse Otitis externa	H73.8	Sonstige nbez Krankheiten Trommelfell
H60.4	Cholesteatom im äußeren Ohr	H73.9	Krankheit Trommelfell, nnbez
H60.5	Akute Otitis externa, nichtinfektiös	H74.0	Tympanosklerose
H60.8	Sonstige Otitis externa	H74.1	Otitis media adhaesiva

03
D64

H74.2	KontlUnterbr od Dislok Gehörknöchelchenkette	K11.6	Mukozele Speicheldrüsen
H74.3	Sonst erworbene Anomalien Gehörknöchelchen	K11.7	Störungen Speichelsekretion
H74.4	Polyp im Mittelohr	K11.8	Sonstige KH Speicheldrüsen
H74.8	Sonst nbez KH Mittelohr u Warzenfortsatz	K11.9	KH Speicheldrüsen, nnbez
H74.9	KH des Mittelohres u des Warzenfortsatzes, nnbez	M95.1	Blumenkohlrohr
H80.0	Otosklerose m Beteil Fenestra vestibuli, nichtoblit	Q16.0	Angeborenes Fehlen Ohrmuschel
H80.1	Otosklerose m Beteil Fenestra vestibuli, obliterierend	Q16.1	Angeb Fehlen, Atriesie u Striktur (äußeren) Gehörgang
H80.2	Otosclerosis cochleae	Q16.2	Fehlen Tuba auditiva (angeboren)
H80.8	Sonstige Otosklerose	Q16.3	Angeborene Fehlbildung Gehörknöchelchen
H80.9	Otosklerose, nnbez	Q16.4	Sonst angeborene Fehlbildung Mittelohr
H83.1	Labyrinthfistel	Q16.5	Angeborene Fehlbildung Innenohr
H83.3	Lärmschädigungen Innenohr	Q16.9	Angeb Fehlbild Ohr als Urs Beeinträcht Hörvermögen, nnbez
H83.8	Sonstige nbez KH Innenohr	Q17.0	Akzessorische Ohrmuschel
H83.9	KH Innenohr, nnbez	Q17.1	Makrotie
H90.0	Beidseitiger Hörverlust durch Schalleitungsstörung	Q17.2	Mikrotie
H90.1	1seit Hörverl d SchalleitStör b n eingeschr Hörverl and Seite	Q17.3	Sonstiges fehlgebildetes Ohr
H90.2	Hörverlust d SchalleitStör, nnbez	Q17.4	Lageanomalie Ohr
H90.3	Beidseitiger Hörverlust d Schallempfindstörung	Q17.5	Abstehendes Ohr
H90.4	Hörv d Schallempf-Stör b n eingeschr Hörverm and Seite	Q17.8	Sonstige nbez angeborene Fehlbildungen Ohr
H90.5	Hörverlust durch Schallempfindungsstör, nnbez	Q17.9	Angeborene Fehlbildung Ohr, nnbez
H90.6	Komb beidseitiger Hörverl d Schalleit-/Schallempfindstör	Q18.0	Branchiogene(r) Sinus, Fistel u Zyste
H90.7	Komb eins Hörverl d Schalleit-/empfindstör, a S n eingeschr	Q18.1	Präaurikuläre(r) Sinus u Zyste
H90.8	Komb Hörverlust d Schalleit-/Schallempf-Stör, nnbez	Q18.2	Sonstige branchiogene Fehlbildungen
H91.1	Presbyakusis	Q18.8	Sonst nbez angeb Fehlbildungen Gesicht u Hals
H91.3	Taubstummheit, aonkl	Q30.0	Choanalatresie
H91.8	Sonstiger nbez Hörverlust	Q30.1	Agenesie u Unterentwicklung Nase
H91.9	Hörverlust, nnbez	Q30.2	Nasenfurche, Naseneinkerbung u Spalt Nase
H92.0	Otalgie	Q30.3	Angeborene Perforation Nasenseptum
H92.1	Otorrhoe	Q30.8	Sonstige angeborene Fehlbildungen Nase
H92.2	Blutung äußerer Gehörgang	Q30.9	Angeborene Fehlbildung Nase, nnbez
H93.0	Degenerative u vaskuläre KH Ohr	Q31.0	Kehlkopfsegel
H93.2	Sonstige abnorme Hörempfindungen	Q31.1	Angeborene subglottische Stenose
H93.8	Sonstige nbez KH Ohr	Q31.2	Hypoplasie Kehlkopf
H93.9	Krankheit Ohr, nnbez	Q31.3	Laryngozele (angeboren)
H95.0	Rez Cholesteatom Mastoidhöhle nach Mastoidektom	Q31.5	Angeb Laryngomalazie
H95.1	Sonstige Krankheiten nach Mastoidektomie	Q31.8	Sonst angeborene Fehlbildung Kehlkopf
H95.8	Sonst KH Ohr u Warzenfortsatz nach med Maßn	Q31.9	Angeborene Fehlbildung Kehlkopf, nnbez
H95.9	KH Ohr u Warzenfortsatz nach med Maßn, nnbez	Q32.0	Angeborene Tracheomalazie
J33.0	Polyp Nasenhöhle	Q32.1	Sonstige angeborene Fehlbildungen Trachea
J33.1	Polyposis nasalis deformans	Q32.2	Angeborene Bronchomalazie
J33.8	Sonstige Polypen Nasennebenhöhlen	Q32.3	Angeborene Bronchusstenose
J33.9	Nasenpolyp, nnbez	Q32.4	Sonst angeborene Fehlbildung Bronchien
J34.0	Abszeß, Furunkel u Karbunkel Nase	Q38.7	Schlundtasche
J34.1	Zyste od Mukozele Nase u NNH	Q38.8	Sonstige angeborene Fehlbildungen Rachen
J34.3	Hypertrophie Nasenmuscheln	Q67.0	Gesichtsasymmetrie
J34.8	Sonst nbez KH Nase u NNH	Q67.1	Flach gedrücktes Gesicht [Compression facies]
J35.1	Hyperplasie der Gaumenmandeln	Q67.2	Dolichocephalie
J35.2	Hyperplasie der Rachenmandel	Q67.3	Plagiocephalie
J35.3	Hyperplasie Gaumenmandeln m Hyperplasie Rachenmandel	Q67.4	Sonst angeb Deformitäten Schädel, Gesicht u Kiefer
J35.8	Sonst chron Krankheiten Gaumenmandeln u Rachenmandel	R06.5	Mundatmung
J35.9	Chron Krankheit Gaumenmandeln u Rachenmandel, nnbez	R06.7	Niesen
J38.00	Lähmung der Stimmlippen u des Kehlkopfes: Nnbez	R07.0	Halsschmerzen
J38.01	Lähm der Stimmlipp u des Kehlkopfes: Einseitig, partiell	R19.6	Mundgeruch
J38.02	Lähm der Stimmlipp u des Kehlkopfes: Einseitig, komplett	R49.0	Dysphonie
J38.03	Lähm der Stimmlipp u des Kehlkopfes: Beidseitig, partiell	R49.1	Aphonie
J38.1	Polyp der Stimmlippen u des Kehlkopfes	R49.2	Rhinophonia (aperta) (clausa)
J38.2	Stimmrippenknötchen	R49.8	So u nnbez Störungen Stimme
J38.3	Sonstige Krankheiten der Stimmlippen	R68.2	Mundtrockenheit, nnbez
J38.4	Larynxödem	S01.23	Offene Wunde, Nasenseptum
J38.5	Laryngospasmus	S01.29	Offene Wunde, sonstige und mehrere Teile Nase
J38.6	Kehlkopfstenose	S01.30	Offene Wunde Ohr, Teil nnbez
J38.7	Sonstige Krankheiten des Kehlkopfes	S01.31	Offene Wunde, Ohrmuschel
J39.1	Sonstiger Abszess des Rachenraumes	S01.33	Offene Wunde, Tragus
J39.2	Sonstige Krankheiten des Rachenraumes	S01.34	Offene Wunde, äußerer Gehörgang
K11.0	Speicheldrüsenatrophie	S01.35	Offene Wunde, Tuba auditiva
K11.1	Speicheldrüsenhypertrophie	S01.36	Offene Wunde, Gehörknöchelchen
K11.2	Sialadenitis	S01.37	Offene Wunde, Trommelfell
K11.3	Speicheldrüsenabszeß	S01.38	Offene Wunde, Innenohr
K11.4	Speicheldrüsenfistel	S01.39	Offene Wunde, sonst u mehrere Teile Ohr Gehörstrukturen
K11.5	Sialolithiasis	S04.6	Verletzung Nervus vestibulocochlearis

S08.1	Traumatische Amputation Ohr	T16	Fremdkörper im Ohr
S09.2	Traumatische Trommelfellruptur	T17.2	Fremdkörper im Rachen
S11.01	Offene Wunde: Kehlkopf	T17.3	Fremdkörper im Kehlkopf
S11.21	Offene Wunde: Rachen	T28.0	Verbrennung des Mundes und des Rachens
S11.22	Offene Wunde: Ösophagus, Pars cervicalis	T28.5	Verätzung des Mundes und des Rachens
S12.8	Fraktur sonstiger Teile im Bereich Hals	T75.3	Kinetose

ADRG D67**Erkrankungen von Zähnen und Mundhöhle ohne Zahnextraktion und -wiederherstellung**

Hauptdiagnose in Tabelle D67-1

DRG D67Z**Erkrankungen von Zähnen und Mundhöhle ohne Zahnextraktion und -wiederherstellung****Hauptdiagnose D67-1**

B00.2	Gingivostomatitis herpetica u Pharyngotonsillitis herpetica	K05.4	Parodontose
B37.0	Candida-Stomatitis	K05.5	Sonstige KH Parodont
D10.0	Gutartige Neubildung Lippe	K05.6	KH Parodont, nnbez
D10.1	Gutartige Neubildung Zunge	K06.0	Gingivaretraktion
D10.2	Gutartige Neubildung Mundboden	K06.1	Gingivahyperplasie
D10.3	Gutartige Neubildung so u nnbez Teile Mund	K06.2	Gingivaläs/Läsionen zahnl Alvkamm iVm Trauma
D16.5	Gutartige Neubildung Unterkieferknochen	K06.8	Sonst nbez KH Gingiva u zahnl Alvkamm
K00.0	Anodontie	K06.9	KH Gingiva u zahnl Alvkamm, nnbez
K00.1	Hyperodontie	K07.0	Stärkere Anomalien Kiefergröße
K00.2	Abnormitäten in Größe u Form Zähne	K07.1	Anomalien Kiefer-Schädelbasis-Verhältnis
K00.3	Schmelzflecken [Mottled teeth]	K07.2	Anomalien Zahnbogenverhältnis
K00.4	Störungen in Zahnbildung	K07.3	Zahnstellungsanomalien
K00.5	Hereditäre Störungen Zahnstruktur, aonkl	K07.4	Fehlerhafte Okklusion, nnbez
K00.6	Störungen Zahndurchbruchs	K07.5	Funktionelle dentofaziale Anomalien
K00.7	Denitionskrankheit	K07.6	Krankheiten Kiefergelenk
K00.8	Sonstige Störungen Zahnentwicklung	K07.8	Sonstige dentofaziale Anomalien
K00.9	Störung Zahnentwicklung, nnbez	K07.9	Dentofaziale Anomalie, nnbez
K01.0	Retinierte Zähne	K08.0	Zahnverfall d systemische Ursachen
K01.1	Impaktierte Zähne	K08.1	Zahnverlust d Unfall/Extrakt/lokal parodont KH
K02.0	Karies, auf den Zahnschmelz begrenzt	K08.2	Atrophie zahnloser Alveolarkamm
K02.1	Karies Dentins	K08.3	Verbliebene Zahnwurzel
K02.2	Karies Zements	K08.81	Pathologische Zahnfraktur
K02.3	Kariesmarke	K08.88	Sonst nbez KH Zähne u Zahnhalteapparat
K02.4	Odontoklasie	K08.9	KH Zähne u Zahnhalteapparat, nnbez
K02.5	Karies mit freiliegender Pulpa	K09.0	Entwicklungsbedingte odontogene Zysten
K02.8	Sonstige Zahnkaries	K09.1	EntwBedingte (nichtodontog) Zysten Mundregion
K02.9	Zahnkaries, nnbez	K09.2	Sonstige Kieferzysten
K03.0	Ausgeprägte Attrition Zähne	K09.8	Sonstige Zysten Mundregion, aonkl
K03.1	Abrasion Zähne	K09.9	Zyste Mundregion, nnbez
K03.2	Erosion Zähne	K10.0	Entwicklungsbedingte KH Kiefer
K03.3	Pathologische Zahnresorption	K10.1	Zentrales Riesenzellgranulom Kiefer
K03.4	Hyperzementose	K10.20	Maxill Absz oh Ang Ausbreit n retromaxill/Fossa canina
K03.5	Ankylose Zähne	K10.21	Maxill Absz m Ang Ausbreit n retromaxill/Fossa canina
K03.6	Auflagerungen [Beläge] auf den Zähnen	K10.28	Sonst nbez entzündl Zustand Kiefer
K03.7	Farbänd Zahnhartsubst nach Zahndurchbruch	K10.29	Entz Zustand Kiefer, nnbez
K03.8	Sonstige nbez KH Zahnhartsubstanzen	K10.3	Alveolitis Kiefer
K03.9	KH Zahnhartsubstanzen, nnbez	K10.8	Sonstige nbez KH Kiefer
K04.0	Pulpitis	K10.9	KH Kiefer, nnbez
K04.1	Pulpanekrose	K12.0	Rezidivierende orale Aphthen
K04.2	Pulpadegeneration	K12.1	Sonstige Formen Stomatitis
K04.3	Abnorme Bildung Zahnhartsubstanz in Pulpa	K12.20	Mund- (Boden-) Phlegmone
K04.4	Akute apikale Parodontitis pulpalen Ursprungs	K12.21	SubmandAbsz oA Ausbreit n mediast/parapharyng/zervik
K04.5	Chronische apikale Parodontitis	K12.22	SubmandAbsz m Ausbreit n mediast/parapharyng/zervik
K04.6	Periapikaler Abszeß m Fistel	K12.23	Wangenabszeß
K04.7	Periapikaler Abszeß oh Fistel	K12.28	Sonst Phlegmon u Absz Mund
K04.8	Radikuläre Zyste	K12.29	Phlegm u Absz Mund, nnbez
K04.9	So u nnbez KH Pulpa u periapikales Gewebe	K12.3	Orale Mukositis (ulzerativ)
K05.0	Akute Gingivitis	K13.0	KH Lippen
K05.1	Chronische Gingivitis	K13.1	Wangen- u Lippenbiß
K05.2	Akute Parodontitis	K13.2	Leukoplakie u so Affekt Mundhöhlenepithel/Zunge
K05.3	Chronische Parodontitis	K13.3	Haarleukoplakie

K13.4	Granulom u granulomähnliche Läsionen Mundschleimhaut	Q38.0	Angeborene Fehlbildungen Lippen, aonkl
K13.5	Orale submuköse Fibrose	Q38.1	Ankyloglosson
K13.6	Irritative Hyperplasie Mundschleimhaut	Q38.2	Makroglossie (angeboren)
K13.7	So u nnbez Läsionen Mundschleimhaut	Q38.3	Sonstige angeborene Fehlbildungen Zunge
K14.0	Glossitis	Q38.4	Angeborene Fehlbildung Speicheldrüsen u deren Ausführungsgänge
K14.1	Lingua geographica	Q38.5	Angeborene Fehlbildungen Gaumen, aonkl
K14.2	Glossitis rhombica mediana	Q38.6	Sonstige angeborene Fehlbildungen Mund
K14.3	Hypertrophie Zungenpapillen	S01.42	Offene Wunde, Oberkieferregion
K14.4	Atrophie Zungenpapillen	S01.43	Offene Wunde, Unterkieferregion
K14.5	Lingua plicata	S01.50	Offene Wunde, Mund, Teil nnbez
K14.6	Glossodynie	S01.51	Offene Wunde, Lippe
K14.8	Sonstige KH Zunge	S01.52	Offene Wunde, Wangenschleimhaut
K14.9	KH Zunge, nnbez	S01.53	Offene Wunde, Zahnfleisch (Processus alveolaris)
Q18.4	Makrostomie	S01.54	Offene Wunde, Zunge u Mundboden
Q18.5	Mikrostomie	S01.55	Offene Wunde, Gaumen
Q18.6	Makrocheilie	S01.59	Offene Wunde, sonstige u mehrere Teile Lippe u Mundhöhle
Q18.7	Mikrocheilie	S02.4	Fraktur Jochbein u Oberkiefer
Q35.1	Spalte harter Gaumen	S02.5	Zahnfraktur
Q35.3	Spalte weicher Gaumen	S02.60	Unterkieferfraktur, Teil nnbez
Q35.5	Spalte harter u weicher Gaumen	S02.61	Unterkieferfraktur, Processus condylaris
Q35.7	Uvulaspalte	S02.62	Unterkieferfraktur, Subkondylär
Q35.9	Gaumenspalte, nnbez	S02.63	Unterkieferfraktur, Processus coronoideus
Q36.0	Lippenspalte, beidseitig	S02.64	Unterkieferfraktur, Ramus mandibulae, nnbez
Q36.1	Lippenspalte, median	S02.65	Unterkieferfraktur, Angulus mandibulae
Q36.9	Lippenspalte, einseitig	S02.66	Unterkieferfraktur, Symphysis mandibulae
Q37.0	Spalte harter Gaumen m beidseitiger Lippenspalte	S02.67	Unterkieferfraktur, Pars alveolaris
Q37.1	Spalte harter Gaumen m einseitiger Lippenspalte	S02.68	Unterkieferfraktur, Corpus mandibulae, sonst u nnbez Teile
Q37.2	Spalte weicher Gaumen m beidseitiger Lippenspalte	S02.69	Unterkieferfraktur, mehrere Teile
Q37.3	Spalte weicher Gaumen m einseitiger Lippenspalte	S03.0	Kieferluxation
Q37.4	Spalte harter/weicher Gaumen m beidseitiger Lippenspalte	S03.2	Zahnluxation
Q37.5	Spalte harter/weicher Gaumen m einseitiger Lippenspalte	S03.4	Verstauchung u Zerrung Kiefer
Q37.8	Gaumenspalte, nnbez, m beidseitiger Lippenspalte	T18.0	Fremdkörper im Mund
Q37.9	Gaumenspalte, nnbez, m einseitiger Lippenspalte		

ADRGs 901, 902**OR-Prozeduren ohne Bezug**

OR-Prozeduren ohne Bezug

DRGs 901A, 901B, 901C, 901D, 902Z

MDC 04

Krankheiten und Störungen der Atmungsorgane

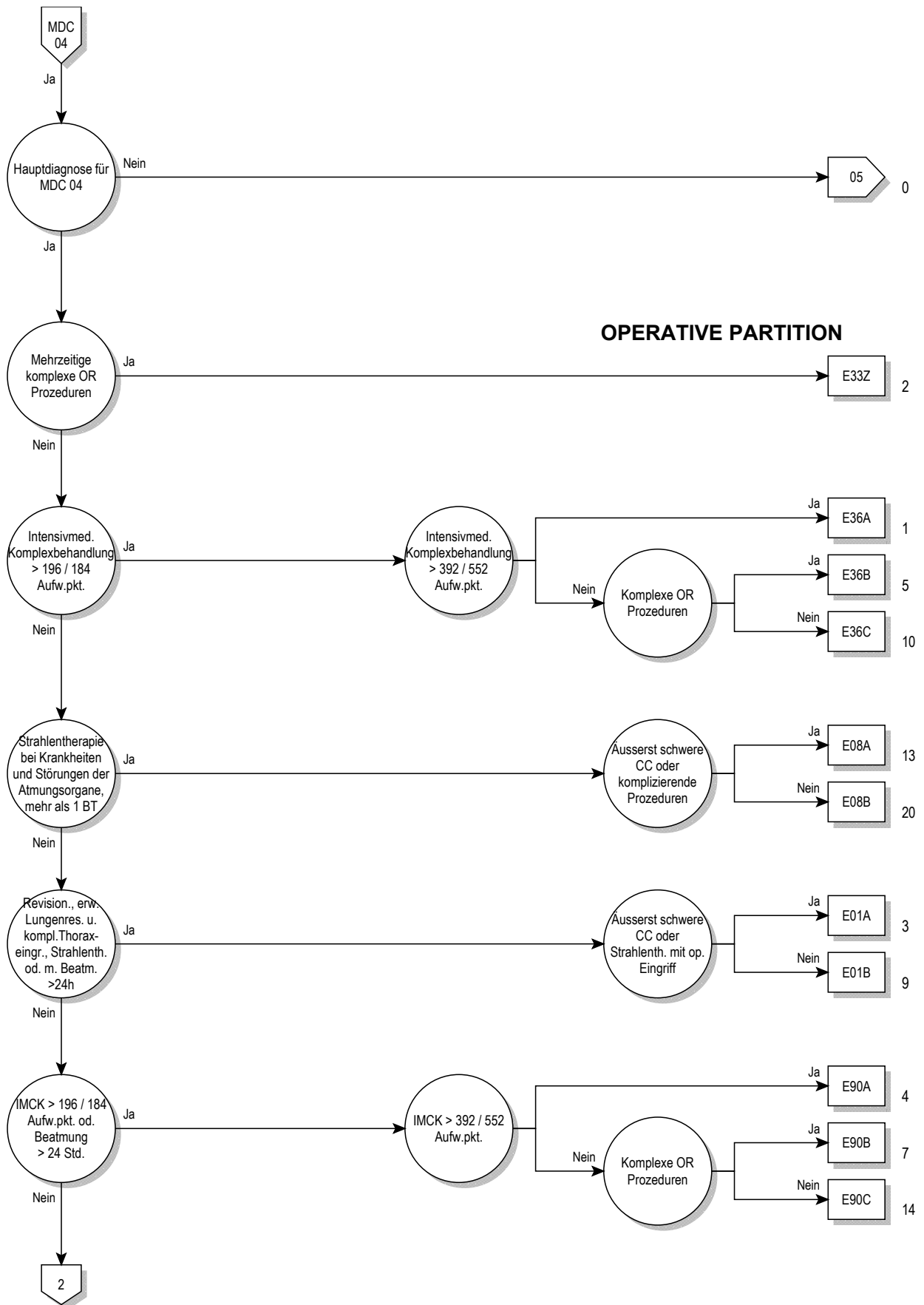

04

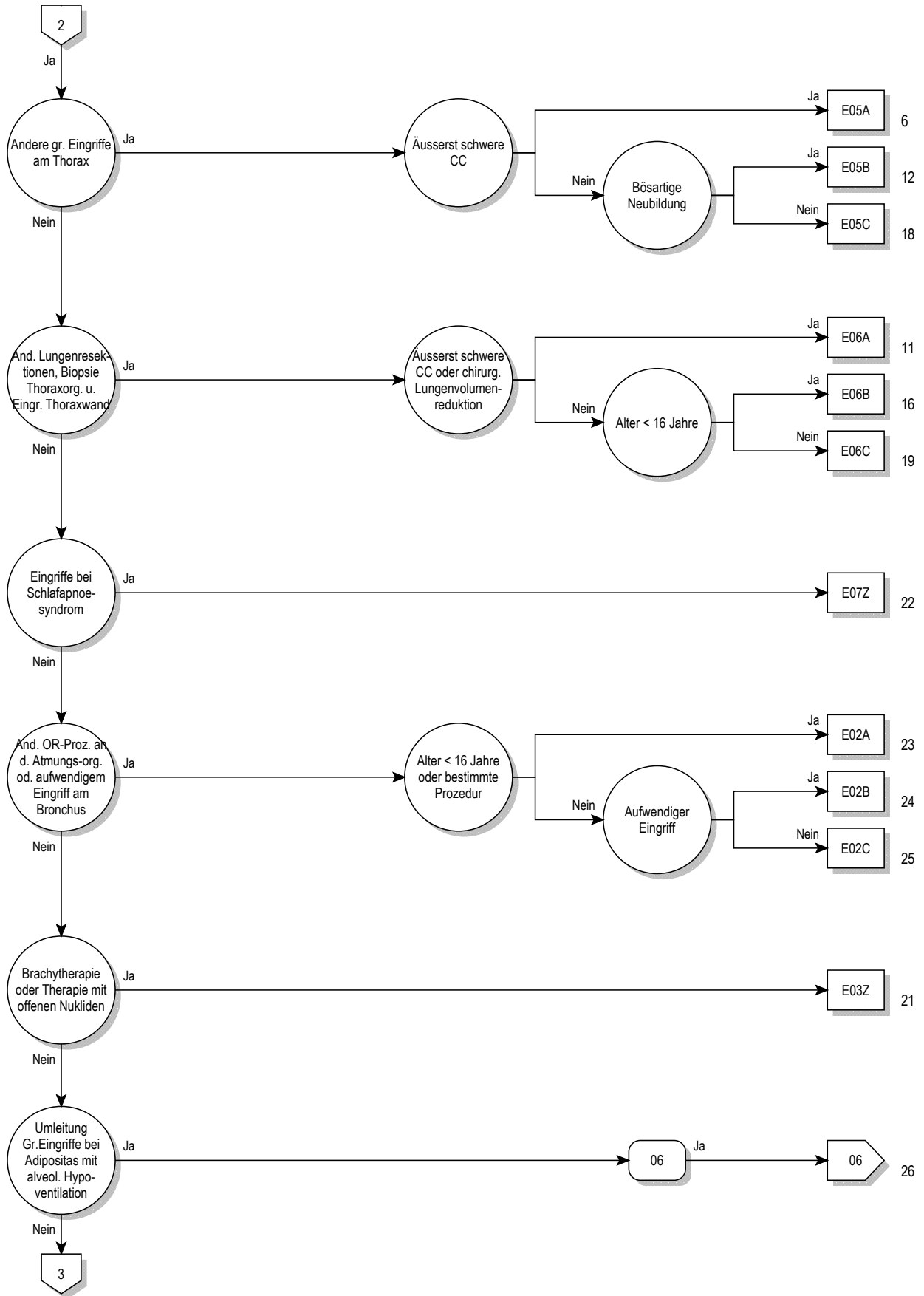

04

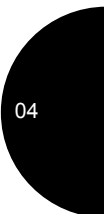
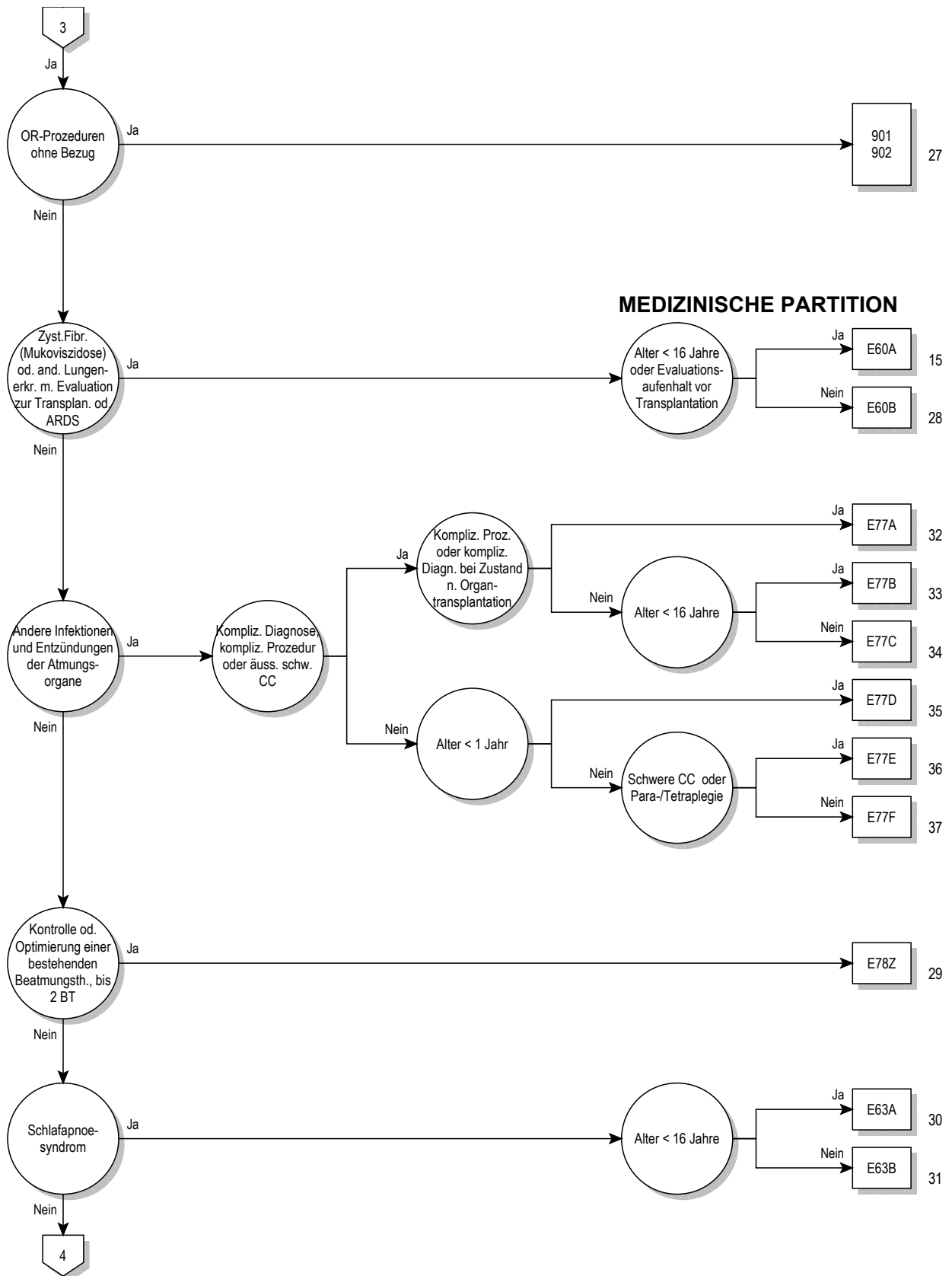

04

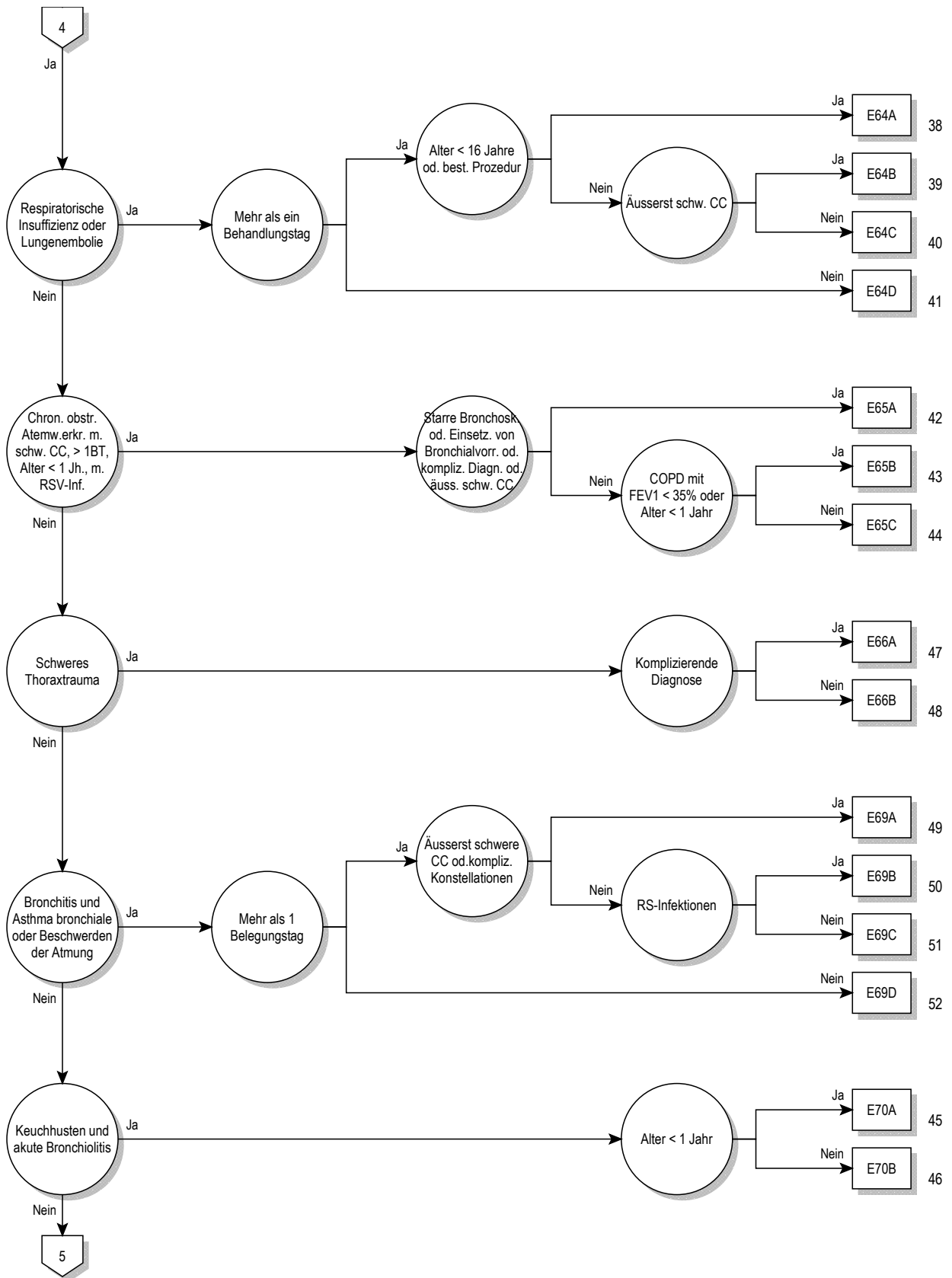

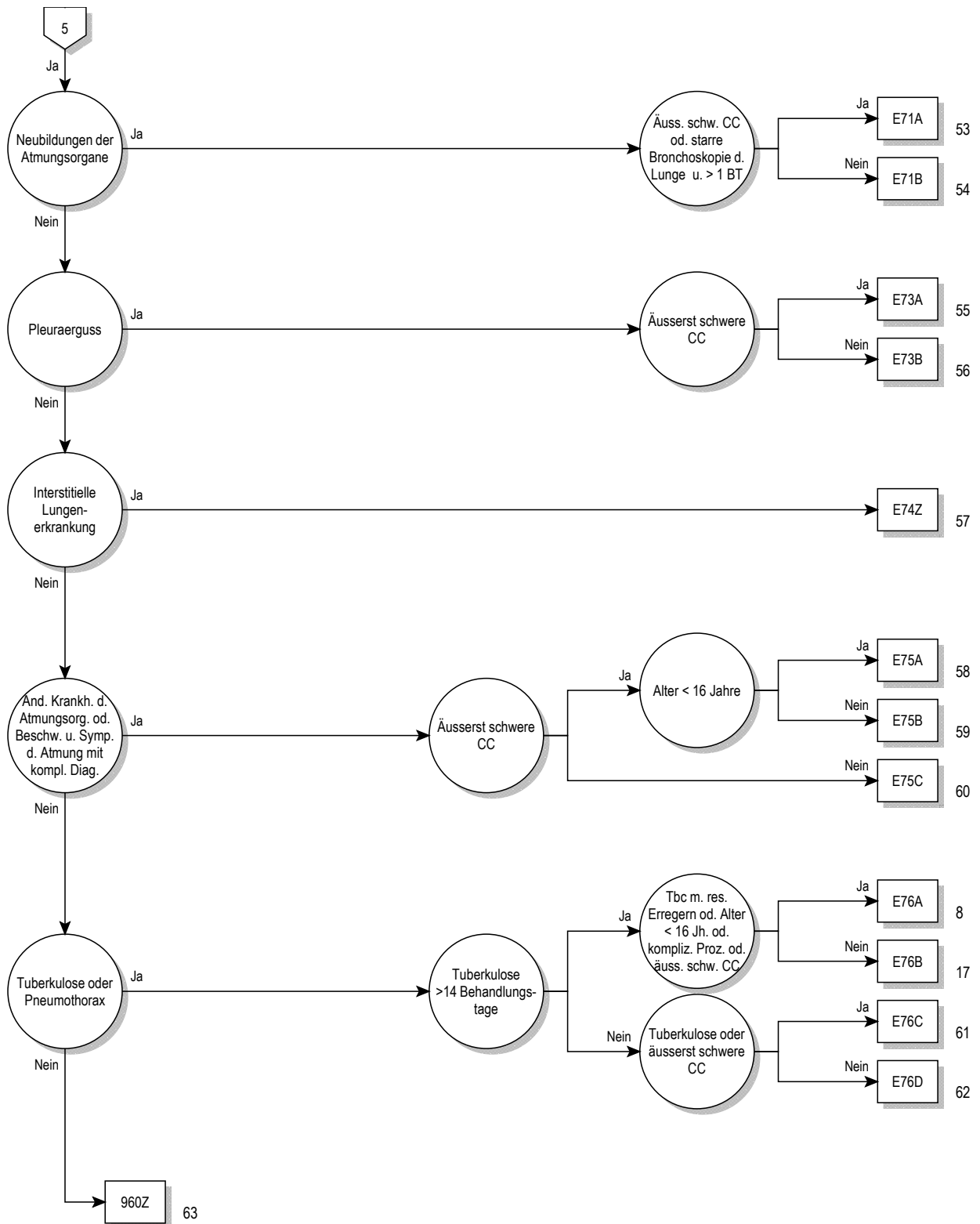

Entscheidungslogik MDC 04

Hauptdiagnose in Tabelle MDC04-0 oder Diagnose in Tabelle MDC04-1 und keine OR-Prozedur und keine Hauptdiagnose in Tabelle MDC04-2 und Verweildauer > 14 Tage oder Verweildauer < 3 Tage und Prozedur in Tabelle MDC04-3 und Alter > 15 Jahre und keine OR-Prozedur oder Verweildauer < 3 Tage und Prozedur in Tabelle MDC04-4 und Alter > 15 Jahre und keine OR-Prozedur oder MDC ist gleich 04 und Definition der Basis-DRG E36 und Intensivmedizinische Komplexbehandlung > 392 / 552 Aufwandspunkte

Hauptdiagnose für MDC 04 (MDC04-0)

A06.5	Lungenabszess durch Amöben	B40.0	Akute Blastomykose der Lunge
A15.0	LuTB, d mikr Unt Sput ges, m/o Nachw d Kult o molbiol Verf	B40.1	Chronische Blastomykose der Lunge
A15.1	Lungentuberkulose, nur durch Kultur gesichert	B40.2	Blastomykose der Lunge, nnbez
A15.2	Lungentuberkulose, histologisch gesichert	B42.0	Sporotrichose der Lunge
A15.3	LungenTB, durch so u nnbez Untersuchungsverf gesichert	B44.0	Invasive Aspergillose der Lunge
A15.4	TB intrathor Lymphknoten, bakt, molbiol od histol gesichert	B44.1	Sonstige Aspergillose der Lunge
A15.5	TB Larynx, Trach u Bronch, bakt, molbiol od histol gesichert	B45.0	Kryptokokkose der Lunge
A15.6	Tuberkulöse Pleuritis, bakt, molbiol od histol gesichert	B46.0	Mukormykose der Lunge
A15.7	Primäre TB Atmungsorgane, bakt, molbiol od histol gesichert	B58.3	Toxoplasmose Lunge
A15.8	Sonst TB Atmungsorgane, bakt, molbiol od histol gesichert	B59	Pneumozystose
A15.9	Nnbez TB Atmungsorgane, bakt, molekbiol od histol gesich	B66.4	Paragonimiasis
A16.0	Lungentuberkulose, bakt, molbiol u histol n gesichert	B67.1	Echinococc-granul-Inf [zyst Echinokok] Lunge
A16.1	Lungentuberkulose, bakt, molbiol u hist Unt n durchgef	B90.9	Folgezustände einer TB der AtmOrgane und einer nnbez TB
A16.2	LungenTB oh Angabe bakt, molekularbiolog od histol Sicher	C33	Bösartige Neubildung der Trachea
A16.3	TB intrathorak LK oh Ang bakt, molekularbiol od hist Sicher	C34.0	Bösartige Neubildung: Hauptbronchus
A16.4	TB Larynx/Trach/Bronch oh Ang bakt, molekbiol od hist Sich	C34.1	Bösartige Neubildung: Oberlappen (-Bronchus)
A16.5	Tuberkulöse Pleuritis oh Ang bakt, molekbiol od hist Sich	C34.2	Bösartige Neubildung: Mittellappen (-Bronchus)
A16.7	Prim TB AtmOrg oh Ang bakt, molekularbiol od hist Sich	C34.3	Bösartige Neubildung: Unterlappen (-Bronchus)
A16.8	Sonst TB AtmOrg oh Ang bakt, molekularbiolog od hist Sich	C34.8	BNB: Bronchus u Lunge, mehrere Teilbereiche überlappend
A16.9	Nnbez TB AtmOrg oh Ang bakt, molekbiol od hist Sich	C34.9	BNB: Bronchus oder Lunge, nicht näher bezeichnet
A17.0	Tuberkulöse Meningitis	C38.1	Bösartige Neubildung: Vorderes Mediastinum
A17.1	Meningeales Tuberkulom	C38.2	Bösartige Neubildung: Hinteres Mediastinum
A17.8	Sonstige Tuberkulose Nervensystem	C38.3	BNB: Mediastinum, Teil nicht näher bezeichnet
A17.9	Tuberkulose des Nervensystems, nnbez	C38.4	Bösartige Neubildung: Pleura
A18.2	Tuberkulose peripherer Lymphknoten	C38.8	BNB: Herz, Mediastinum u Pleura, mehr Teilber überlapp
A18.8	Tuberkulose sonstiger nbez Organe	C39.8	BNB: AtmOrg u sonst intrathorak Organe, mehr Teilber überl
A19.0	Akute Miliartuberkulose einer einzel nbez Lokalisation	C39.9	BNB: Ungenau bezeichnete Lok des Atmungssystems
A19.1	Akute Miliartuberkulose mehrerer Lokalisationen	C45.0	Mesotheliom Pleura
A19.2	Akute Miliartuberkulose, nnbez	C47.3	Bösartige Neubildung: Periphere Nerven des Thorax
A19.8	Sonstige Miliartuberkulose	C49.3	BNB: Bindegewebe und andere Weichteilgewebe des Thorax
A19.9	Miliartuberkulose, nnbez	C76.1	BNB ungenau bezeichneter Lokalisationen: Thorax
A20.2	Lungenpest	C78.0	Sekundäre bösartige Neubildung der Lunge
A21.2	Pulmonale Tularämie	C78.1	Sekundäre bösartige Neubildung des Mediastinums
A22.1	Lungenmilzbrand	C78.2	Sekundäre bösartige Neubildung der Pleura
A31.0	Infektion Lunge durch sonstige Mykobakterien	C78.3	Sekundäre BNB sonstiger u nnbez Atmungsorgane
A37.0	Keuchhusten durch Bordetella pertussis	D02.1	Carcinoma in situ Trachea
A37.1	Keuchhusten durch Bordetella parapertussis	D02.2	Carcinoma in situ Bronchus Lunge
A37.8	Keuchhusten durch sonstige Bordetella-Spezies	D02.3	Carcinoma in situ sonst Teile Atmungssystem
A37.9	Keuchhusten, nnbez	D02.4	Carcinoma in situ Atmungssystem, nnbez
A42.0	Aktinomykose der Lunge	D14.2	Gutartige Neubildung Trachea
A43.0	Pulmonale Nokardiose	D14.3	Gutartige Neubildung Bronchus u Lunge
A48.1	Legionellose mit Pneumonie	D14.4	Gutartige Neubildung Atmungssystem, nnbez
A48.2	Legionellose ohne Pneumonie [Pontiac-Fieber]	D15.2	Gutartige Neubildung Mediastinum
A70	Infektionen d Chlamydia psittaci	D15.7	Gutartige Neubildung sonst nbez intrathor Organe
B01.2	Varizellen-Pneumonie	D15.9	Gutartige Neubildung Intrathorakales Organ, nnbez
B05.2	Masern, kompliziert durch Pneumonie	D16.70	Gutart Neubildung Rippen
B25.0	Pneumonie durch Zytomegalieviren	D16.71	Gutart Neubildung Sternum
B33.0	Pleurodynia epidemica	D16.72	Gutart Neubildung Klavikula
B37.1	Kandidose der Lunge	D17.4	Gutart Neubildung Fettgewebe intrathor Organe
B38.0	Akute Kokzidioidomykose Lunge	D19.0	Gutart Neubildung mesotheliales Gewebe Pleura
B38.1	Chronische Kokzidioidomykose der Lunge	D21.3	So GNB Bgw/and Weichteilgew Thorax
B38.2	Kokzidioidomykose der Lunge, nnbez	D38.1	NB unsich/unbek Veralth Trachea Bronch Lunge
B39.0	Akute Histoplasmose Lunge durch Histoplasma capsulatum	D38.2	NB unsich/unbek Verhalt Pleura
B39.1	Chron Histoplasmose Lunge durch Histoplasma capsulatum	D38.3	NB unsich/unbek Verhalt Mediastinum
B39.2	Histoplasm Lunge durch Histoplasma capsulatum, nnbez	D38.4	NB unsich/unbek Verhalt Thymus

D38.5	NB unsich/unbek Verhalt Sonst Atmungsorg	J21.1	Akute Bronchiolitis durch humanes Metapneumovirus
D38.6	NB unsich/unbek Verhalt Atmungsorgan, nnbez	J21.8	Akute Bronchiolitis d sonstige nbez Erreger
D86.0	Sarkoidose Lunge	J21.9	Akute Bronchiolitis, nnbez
D86.1	Sarkoidose Lymphknoten	J22	Akute Infektion untere Atemwege, nnbez
D86.2	Sarkoidose Lunge m Sarkoidose LK	J40	Bronchitis, nicht als akut oder chronisch bezeichnet
D86.3	Sarkoidose Haut	J41.0	Einfache chronische Bronchitis
D86.8	Sarkoidose an sonst u komb Lok	J41.1	Schleimig-eitrige chronische Bronchitis
D86.9	Sarkoidose, nnbez	J41.8	Mischformen einfach u schleim-eitr chron Bronch
E66.20	Übermaß Adipos m alveolärer Hypoventilat: BMI 30 - < 35	J42	Nnbez chronische Bronchitis
E66.21	Übermaß Adipos m alveolärer Hypoventilat: BMI 35 - < 40	J43.0	McLeod-Syndrom
E66.22	Übermaß Adipos m alveolärer Hypoventilat: BMI 40 u mehr	J43.1	Panlobuläres Emphysem
E66.29	Übermaß Adipositas m alveolärer Hypoventilat: BMI nnbez	J43.2	Zentrilobuläres Emphysem
E84.0	Zystische Fibrose mit Lungenmanifestationen	J43.8	Sonstiges Emphysem
E84.80	Zystische Fibrose mit Lungen- und Darm-Manifestation	J43.9	Emphysem, nnbez
E84.87	Zystische Fibrose mit sonstigen multiplen Manifestationen	J44.00	Chron obstr LuKH m akuter Inf unt Atemw: FEV1 < 35%
E84.88	Zystische Fibrose mit sonstigen Manifestationen	J44.01	Chron obstr LuKH m akut Inf u Atemw: FEV1 >= 35% u < 50%
E84.9	Zystische Fibrose, nicht näher bezeichnet	J44.02	Chr obstr LuKH m akut Inf unt Atemw: FEV1 >= 50% u < 70%
F45.33	Somatof auton Fktstör, Atmungssyst	J44.03	Chron obstr LuKH m akut Inf unt Atemw: FEV1 >= 70%
G47.30	Zentrales Schlafapnoe-Syndrom	J44.09	Chron obstr LuKH m akuter Inf unt Atemw: FEV1 nnbez
G47.31	Obstruktives Schlafapnoe-Syndrom	J44.10	Chron obstr LuKH m ak Exaz nnbez, FEV1 < 35 %
G47.32	Schlafbezogenes Hypoventilations-Syndrom	J44.11	Chron obstr LuKH m ak Exaz nnbez, FEV1 >= 35% u < 50%
G47.38	Sonstige Schlafapnoe	J44.12	Chr obstr LuKH m akut Exaz nnbez: FEV1 >= 50% u < 70%
G47.39	Schlafapnoe, nicht näher bezeichnet	J44.13	Chron obstr LuKH m akut Exazerb nnbez: FEV1 >= 70%
I26.0	Lungenembolie mit Angabe eines akuten Cor pulmonale	J44.19	Chron obstr LuKH m akuter Exazerb nnbez: FEV1 nnbez
I26.9	Lungenembolie ohne Angabe eines akuten Cor pulmonale	J44.80	Sonst nbez chron obstruktive LuKH: FEV1 < 35%
J04.1	Akute Tracheitis	J44.81	Sonst nbez chron obstruktive LuKH: FEV1 >= 35% u < 50%
J09	Grippe durch bestimmte nachgewiesene Influenzaviren	J44.82	Sonst nbez chron obstruktive LuKH: FEV1 >= 50 u < 70%
J10.0	Grippe m Pneumonie, Influenzaviren nachg	J44.83	Sonst nbez chron obstruktive LuKH: FEV1 >= 70%
J11.0	Grippe m Pneumonie, Viren nicht nachgewiesen	J44.89	Sonst nbez chron obstruktive LuKH: FEV1 nnbez
J12.0	Pneumonie d Adenoviren	J44.90	Chron obstruktive LungenKH, nnbez, FEV1 < 35%
J12.1	Pneumonie d Resp-Sync-Vir [RS-V]	J44.91	Chron obstruktive LungenKH, nnbez, FEV1 >= 35% u < 50%
J12.2	Pneumonie d Parainfluenzaviren	J44.92	Chron obstruktive LuKH, nnbez, FEV1 >= 50% u < 70%
J12.3	Pneumonie durch humanes Metapneumovirus	J44.93	Chron obstruktive LuKH, nnbez, FEV1 >= 70%
J12.8	Pneumonie d sonstige Viren	J44.99	Chron obstruktive LuKH, nnbez, FEV1 nnbez
J12.9	Viruspneumonie, nnbez	J45.0	Vorwiegend allergisches Asthma bronchiale
J13	Pneumonie d Streptococcus pneumoniae	J45.1	Nichtallergisches Asthma bronchiale
J14	Pneumonie d Haemophilus influenzae	J45.8	Mischformen Asthma bronchiale
J15.0	Pneumonie d Klebsiella pneumoniae	J45.9	Asthma bronchiale, nnbez
J15.1	Pneumonie d Pseudomonas	J46	Status asthmaticus
J15.2	Pneumonie d Staphylokokken	J47	Bronchiektasen
J15.3	Pneumonie d Streptokokken Gruppe B	J60	Kohlenbergarbeiter-Pneumokoniose
J15.4	Pneumonie d sonstige Streptokokken	J61	Pneumokoniose d Asbest u so anorg Fasern
J15.5	Pneumonie d Escherichia coli	J62.0	Pneumokoniose d Talkum-Staub
J15.6	Pneumonie d and aerobe gramnegative Bakterien	J62.8	Pneumokoniose d sonst Quarzstaub
J15.7	Pneumonie d Mycoplasma pneumoniae	J63.0	Aluminoase (Lunge)
J15.8	Sonstige bakterielle Pneumonie	J63.1	Bauxitfibrose (Lunge)
J15.9	Bakterielle Pneumonie, nnbez	J63.2	Berylliose
J16.0	Pneumonie d Chlamydien	J63.3	Graphitfibrose (Lunge)
J16.8	Pneumonie d sonstige nbez Infektionserreger	J63.4	Siderose
J17.0	Pneumonie b aokl bakteriellen KH	J63.5	Stannose
J17.1	Pneumonie b aokl VirusKH	J63.8	Pneumokoniose d sonst nbez anorgan Stäube
J17.2	Pneumonie b Mykosen	J64	Nnbez Pneumokoniose
J17.3	Pneumonie b parasitären KH	J65	Pneumokoniose in Verbindung m Tuberkulose
J17.8	Pneumonie b sonst aokl KH	J66.0	Byssinose
J18.0	Bronchopneumonie, nnbez	J66.1	Flachsarbeiter-Krankheit
J18.1	Lobärpneumonie, nnbez	J66.2	Cannabiose
J18.2	Hypostatische Pneumonie, nnbez	J66.8	KH Atemwege d sonst nbez organ Stäube
J18.8	Sonstige Pneumonie, Erreger nnbez	J67.0	Farmerlunge
J18.9	Pneumonie, nnbez	J67.1	Bagassose
J20.0	Akute Bronchitis d Mycoplasma pneumoniae	J67.2	Vogelzüchterlunge
J20.1	Akute Bronchitis d Haemophilus influenzae	J67.3	Suberose
J20.2	Akute Bronchitis d Streptokokken	J67.4	Malzarbeiter-Lunge
J20.3	Akute Bronchitis d Coxsackieviren	J67.5	Pilzarbeiter-Lunge
J20.4	Akute Bronchitis d Parainfluenzaviren	J67.6	Ahornrindenschäler-Lunge
J20.5	Akute Bronchitis d Resp-Sync-Vir [RS-V]	J67.7	Befeuchter- u Klimaanlage-Lunge
J20.6	Akute Bronchitis d Rhinoviren	J67.8	Allergische Alveolitis d organ Stäube
J20.7	Akute Bronchitis d ECHO-Viren	J67.9	Allergische Alveolitis d nnbez organ Staub
J20.8	Akute Bronchitis d sonstige nbez Erreger	J68.0	Bronch Pneum d chem Subs/Gase/Rauch/Dämpfe
J20.9	Akute Bronchitis, nnbez	J68.1	Lungenödem d chem Subst/Gas/Rauch/Dämpfe
J21.0	Akute Bronchiolitis d Resp-Sync-Vir [RS-V]	J68.2	Entz ober Atemwege d chem Sbs/Gas/Rauch/Dampf, aonkl

J68.3	So ak/subak KH AtmOrg d chem Subs/Gas/Rauch/Dampf	J99.1	KH d Atemwege b sonst diffusen Bgw-KH
J68.4	Chron KH Atmungsorg d chem Subst, Gase, Rauch u Dämpfe	J99.8	KH d Atemwege b sonst aokl KH
J68.8	So KH Atmungsorgane d chem Subs/Gas/Rauch/Dämpfe	M05.10	Lungenmanif seropos chron Polyarth, mehrere Lok
J68.9	Nnbez KH Atmungsorg d chem Subs/Gas/Rauch/Dampf	M05.11	Lungenmanif seropos chron Polyarth Schulterregion
J69.0	Pneumonie d Nahrung od Erbrochenes	M05.12	Lungenmanif seropos chron Polyarth Oberarm
J69.1	Pneumonie d Öle u Extrakte	M05.13	Lungenmanif seropos chron Polyarth Unterarm
J69.8	Pneumonie d sonst feste u flüssige Substanzen	M05.14	Lungenmanif seropos chron Polyarth Hand
J70.0	Akute Lungenbeteiligung b Strahleneinwirkung	M05.15	Lungenmanif seropos chron Polyarth Becken/Oberschenkel
J70.1	Chron u sonst Lungenbeteil b Strahleneinwirkung	M05.16	Lungenmanif seropos chron Polyarth Unterschenkel
J70.2	Akute AM-induz interstitielle LungenKH	M05.17	Lungenmanif seropos chron Polyarth Knöchel/Fuß
J70.3	Chron AM-induz interstitielle LungenKH	M05.18	Lungenmanif seropos chron Polyarth, sonst Lok
J70.4	AM-induz interstitielle LungenKH, nnbez	M05.19	Lungenmanif seropos chron Polyarth, nnbez Lok
J70.8	KH Atmungsorgane d sonst nbez exogene Subst	M94.0	Tietze-Syndrom
J70.9	KH Atmungsorgane d nnbez exogene Substanz	M96.81	Instabiler Thorax nach thoraxchirurgischem Eingriff
J80	Atemnotsyndrom des Erwachsenen [ARDS]	P22.8	Sonst Atemnot [Respiratory distress] b Neugeborenen
J82	Eosinophiles Lungeninfiltrat, aonkl	P22.9	Atemnot [Respiratory distress] b Neugeb, nnbez
J84.0	Alveoläre u parietoalveoläre Krankheitszustände	P24.0	Mekoniumaspiration d Neugeborene
J84.1	Sonstige interstitielle Lungen-KH m Fibrose	P27.0	Mikity-Wilson-Syndrom
J84.8	Sonstige nbez interstitielle Lungenkrankheiten	P27.1	Bronchopulmonale Dysplasie m U in Perinatalperiode
J84.9	Interstitielle Lungenkrankheit, nnbez	P27.8	Sonst chron AtemwegsKH m U in Perinatalperiode
J85.0	Gangrän u Nekrose Lunge	P27.9	Nnbez chron AtemwegsKH m U in Perinatalperiode
J85.1	Abszeß d Lunge m Pneumonie	P28.2	Zyanoseanfalle b Neugeborenen
J85.2	Abszeß d Lunge oh Pneumonie	P28.3	Primäre Schlafapnoe b Neugeborenen
J85.3	Abszeß d Mediastinums	P28.4	Sonstige Apnoe b Neugeborenen
J86.0	Pyothorax m Fistel	P28.5	Respiratorisches Versagen b Neugeborenen
J86.9	Pyothorax oh Fistel	P28.8	Sonstige nbez Störung Atmung b Neugeborenen
J90	Pleuraerguß, aonkl	Q33.0	Angeborene Zystenlunge
J91	Pleuraerguß b aokl KH	Q33.1	Akzessorischer Lungenlappen
J92.0	Pleuraplaques m Nachweis von Asbest	Q33.2	Lungensequestration (angeboren)
J92.9	Pleuraplaques oh Nachweis von Asbest	Q33.3	Agenesie Lunge
J93.0	Spontaner Spannungspneumothorax	Q33.4	Angeborene Bronchiektasie
J93.1	Sonstiger Spontanpneumothorax	Q33.5	Ektopisches Gewebe in Lunge (angeboren)
J93.8	Sonstiger Pneumothorax	Q33.6	Hypoplasie u Dysplasie Lunge
J93.9	Pneumothorax, nnbez	Q33.8	Sonstige angeborene Fehlbildungen Lunge
J94.0	Chylöser (Pleura-) Erguß	Q33.9	Angeborene Fehlbildung Lunge, nnbez
J94.1	Fibrothorax	Q34.0	Anomalie Pleura
J94.2	Hämatothorax	Q34.1	Angeborene Mediastinalzyste
J94.8	Sonstige nbez Krankheitszustände Pleura	Q34.8	Sonst nbez angeborene Fehlbildungen Atmungssystem
J94.9	Pleurakrankheit, nnbez	Q34.9	Angebor Fehlbildung Atmungssystem, nnbez
J95.0	Funktionsstörung eines Tracheostomas	Q67.6	Pectus excavatum
J95.1	Akute pulmonale Insuffizienz nach Thorax-OP	Q67.7	Pectus carinatum
J95.2	Akut pulmonal Insuff nach n am Thorax vorgenom OP	Q76.6	Sonst angeborene Fehlbildung Rippen
J95.3	Chron pulmonale Insuffizienz nach Operation	Q76.7	Angeborene Fehlbildung Sternum
J95.4	Mendelson-Syndrom	Q79.0	Angeborene Zwerchfellhernie
J95.5	Subglottische Stenose nach med Maßnahmen	Q79.1	Sonst angeborene Fehlbildung Zwerchfell
J95.80	latrog Pneumothor	R04.2	Hämoptoe
J95.81	Stenose der Trachea nach medizinischen Maßnahmen	R04.8	Blutung aus sonst Lok in Atemwegen
J95.82	Insuff v Anast u Nähten nach Op Trachea, Bronchien, Lunge	R04.9	Blutung aus Atemwegen, nnbez
J95.88	Sonst KH Atemweg n med Maßn	R05	Husten
J95.9	KH Atemwege nach med Maßnahmen, nnbez	R06.0	Dyspnoe
J96.00	Akut respirat Insuffizienz, aonkl: Typ I [hypoxisch]	R06.1	Stridor
J96.01	Akut respirat Insuffizienz, aonkl: Typ II [hyperkapnisch]	R06.2	Ziehende Atmung
J96.09	Akut respirat Insuffizienz, aonkl: Typ nnbez	R06.3	Periodische Atmung
J96.10	Chron respirat Insuffizienz, aonkl: Typ I [hypoxisch]	R06.4	Hyperventilation
J96.11	Chron respirat Insuffizienz, aonkl: Typ II [hyperkapnisch]	R06.6	Singultus
J96.19	Chron respirat Insuffizienz, aonkl: Typ nnbez	R06.80	Akut lebensbedr Ereignis i Säugl/Alter
J96.90	Respirat Insuffizienz, nnbez: Typ I [hypoxisch]	R06.88	So u nnbez Stör Atmung
J96.91	Respirat Insuffizienz, nnbez: Typ II [hyperkapnisch]	R07.1	Brustschmerzen b Atmung
J96.99	Respirat Insuffizienz, nnbez: Typ nnbez	R09.0	Asphyxie
J98.0	KH Bronchien, aonkl	R09.1	Pleuritis
J98.1	Lungenkollaps	R09.2	Atemstillstand
J98.2	Interstitielles Emphysem	R09.3	Abnormes Sputum
J98.3	Kompensatorisches Emphysem	R09.8	Sonst nbez Sympt Kreislauf-/Atmungssystem
J98.4	Sonstige Veränderungen Lunge	R68.3	Trommelschlegelfinger
J98.50	Mediastinitis	R76.1	Abnorme Reaktion auf Tuberkulintest
J98.58	Sonstige Krankheiten Mediastinum, ao nicht klassifiziert	R91	Abnorm Befund bildgeb Diagnostik Lunge
J98.6	KH Zwerchfell	R94.2	Abnorme Ergebnisse Lungenfunktionsprüfungen
J98.8	Sonstige nbez KH Atemwege	S11.02	Offene Wunde: Trachea, Pars cervicalis
J98.9	AtemwegsKH, nnbez	S22.2	Fraktur Sternum
J99.0	LungenKH b seropositiver chron Polyarthrit	S22.31	Fraktur erste Rippe

S22.32	Fraktur sonstige Rippe	T17.4	Fremdkörper in Trachea
S22.40	Rippenserienfraktur, nnbez	T17.5	Fremdkörper im Bronchus
S22.41	Rippenserienfraktur, m Beteiligung erste Rippe	T17.8	Fremdkörper an sonst u mehr Lok Atemwege
S22.42	Rippenserienfraktur, m Beteiligung von zwei Rippen	T17.9	Fremdkörper in Atemwegen, Teil nnbez
S22.43	Rippenserienfraktur, m Beteiligung von drei Rippen	T27.0	Verbrennung des Kehlkopfes und der Trachea
S22.44	Rippenserienfraktur, m Beteiligung vier u mehr Rippen	T27.1	Verbr des Kehlkopfes u der Trachea m Beteilig der Lunge
S22.5	Instabiler Thorax	T27.4	Verätzung des Kehlkopfes und der Trachea
S23.2	Luxation sonst u nnbez Teile Thorax	T27.5	Verätz des Kehlkopfes u der Trachea m Beteilig der Lunge
S23.4	Verstauchung u Zerrung Rippen u Sternum	T79.0	Luftembolie (traumatisch)
S27.0	Traumatischer Pneumothorax	T79.1	Fettembolie (traumatisch)
S27.1	Traumatischer Hämatothorax	T79.7	Traumatisches subkutanes Emphysem
S27.2	Traumatischer Hämato-pneumothorax	T80.0	Luftembolie nach Infus/Transfus/Injekt zu therap Zwecken
S27.31	Prellung u Hämatom Lunge	T86.81	Versagen u Abstoßung Lungentransplantat
S27.32	Rißverletzung Lunge	U04.9	Schweres akutes respiratorisches Syndr [SARS] nnbez
S27.38	Sonst u nnbez Verletzungen Lunge	U69.00	Aokl, im Krkhs erworbene Pneumonie bei Pat 18 J u älter
S27.4	Verletzung eines Bronchus	U69.20	Influenza A/H1N1 Pandemie 2009 [Schweinegrippe]
S27.5	Verletzung Trachea, Pars thoracica	U69.21	Influenza A/H5N1 Epidemie [Vogelgrippe]
S27.6	Verletzung Pleura	Z03.0	Beobachtung b Verdacht auf Tuberkulose
S27.81	Verletzung Zwerchfell	Z43.0	Versorgung Tracheostoma
S27.82	Verletzung Ductus thoracicus	Z90.2	Verlust Lunge [Teile Lunge]
S27.84	Verletzung Thymus	Z94.2	Zustand nach Lungentransplantation
S27.88	Verletzung sonst nbez intrathorakale Organe u Strukturen	Z94.3	Zustand nach Herz-Lungen-Transplantation
S43.6	Verstauchung Zerrung, Sternoklavikulargelenk		

Diagnose für MDC 04 (MDC04-1)

A15.0	LuTB, d mikr Unt Sput ges, m/o Nachw d Kult o molbiol Verf	A15.7	Primäre TB Atmungsorgane, bakt, molbiol od histol gesichert
A15.1	Lungentuberkulose, nur durch Kultur gesichert	A15.8	Sonst TB Atmungsorgane, bakt, molbiol od histol gesichert
A15.2	Lungentuberkulose, histologisch gesichert	A15.9	Nnbez TB Atmungsorgane, bakt, molekiol od histol gesich
A15.3	LungenTB, durch so u nnbez Untersuchungsverf gesichert	A19.0	Akute Miliartuberkulose einer einzel nbez Lokalisation
A15.4	TB intrathor Lymphknoten, bakt, molbiol od histol gesichert	A19.1	Akute Miliartuberkulose mehrerer Lokalisationen
A15.5	TB Larynx, Trach u Bronch, bakt, molbiol od histol gesichert	A19.2	Akute Miliartuberkulose, nnbez
A15.6	Tuberkulöse Pleuritis, bakt, molbiol od histol gesichert		

Hauptdiagnose für MDC 04 (MDC04-2)

C26.1	Bösartige Neubildung: Milz	C82.5	Diffuses Follikelzentrumslymphom
C37	Bösartige Neubildung des Thymus	C82.6	Kutanes Follikelzentrumslymphom
C46.3	Kaposi-Sarkom Lymphknoten	C82.7	Sonstige Typen des follikulären Lymphoms
C48.0	Bösartige Neubildung: Retroperitoneum	C82.9	Follikuläres Lymphom, nicht näher bezeichnet
C76.4	BNB ungenau bezeichneter Lok: Obere Extremität	C83.0	Kleinzelliges B-Zell-Lymphom
C76.5	BNB ungenau bezeichneter Lok: Untere Extremität	C83.1	Mantelzell-Lymphom
C76.7	BNB: Sonstige ungenau bezeichnete Lokalisationen	C83.3	Diffuses großzelliges B-Zell-Lymphom
C76.8	BNB: Sonst u ungenau bez Lok, mehr Teilber überlapp	C83.5	Lymphoblastisches Lymphom
C77.0	Sekundäre u nnbez BNB: Lymphknoten Kopf/Gesicht/Hals	C83.7	Burkitt-Lymphom
C77.1	Sekundäre u nnbez BNB: Intrathorakale Lymphknoten	C83.8	Sonstige nicht follikuläre Lymphome
C77.2	Sekundäre u nnbez BNB: Intraabdominale Lymphknoten	C83.9	Nicht follikuläres Lymphom, nicht näher bezeichnet
C77.3	Sek u nnbez BNB: Axill Lymphkn u Lymphkn obere Extrem	C84.0	Mycosis fungoides
C77.4	Sek u nnbez BNB: Inguin Lymphkn u Lymphkn unt Extrem	C84.1	Sézary-Syndrom
C77.5	Sekundäre u nnbez BNB: Intrapelvine Lymphknoten	C84.4	Peripheres T-Zell-Lymphom, nicht spezifiziert
C77.8	Sekundäre u nnbez BNB: Lymphknoten mehrerer Regionen	C84.5	Sonstige reifzellige T/NK-Zell-Lymphome
C77.9	Sekundäre u nnbez BNB: Lymphknoten, nnbez	C84.6	Anaplastisches großzelliges Lymphom, ALK-positiv
C79.83	Sekundäre bösartige Neubildung des Perikards	C84.7	Anaplastisches großzelliges Lymphom, ALK-negativ
C79.84	Sonstige sekundäre bösartige Neubildung des Herzens	C84.8	Kutanes T-Zell-Lymphom, nicht näher bezeichnet
C79.88	Sekundäre bösartige Neubildung so nbez Lokalisationen	C84.9	Reifzelliges T/NK-Zell-Lymphom, nicht näher bezeichnet
C79.9	Sekundäre bösartige Neubildung nnbez Lokalisation	C85.1	B-Zell-Lymphom, nnbez
C80.0	Bösartige Neubildung, prim Lokalisation unbekannt, so bez	C85.2	Mediastinales (thymisches) großzelliges B-Zell-Lymphom
C80.9	Bösartige Neubildung, nnbez	C85.7	Sonst nbez Typen Non-Hodgkin-Lymphom
C81.0	Noduläres lymphozytenprädominantes Hodgkin-Lymphom	C85.9	Non-Hodgkin-Lymphom, nicht näher bezeichnet
C81.1	Nodulär-sklerosierendes klassisches Hodgkin-Lymphom	C86.0	Extranodales NK/T-Zell-Lymphom, nasaler Typ
C81.2	Gemischtzelliges klassisches Hodgkin-Lymphom	C86.1	Hepatosplenisches T-Zell-Lymphom
C81.3	Lymphozytenarmes klassisches Hodgkin-Lymphom	C86.2	T-Zell-Lymphom vom Enteropathie-Typ
C81.4	Lymphozytenreiches klassisches Hodgkin-Lymphom	C86.3	Subkutanes pannikulitisches T-Zell-Lymphom
C81.7	Sonstige Typen des klassischen Hodgkin-Lymphoms	C86.4	Blastisches NK-Zell-Lymphom
C81.9	Hodgkin-Lymphom, nicht näher bezeichnet	C86.5	Angioimmunoblastisches T-Zell-Lymphom
C82.0	Follikuläres Lymphom Grad I	C86.6	Primäre kutane CD30-positive T-Zell-Proliferationen
C82.1	Follikuläres Lymphom Grad II	C88.00	Makroglobulinämie Waldenström: oA einer kompl Remiss
C82.2	Follikuläres Lymphom Grad III, nicht näher bezeichnet	C88.01	Makroglobulinämie Waldenström: In kompletter Remission
C82.3	Follikuläres Lymphom Grad IIIa	C88.20	So Schwerkettenkrankht: oA einer komplet Remission
C82.4	Follikuläres Lymphom Grad IIIb	C88.21	Sonstige Schwerkettenkrankheit: In kompletter Remission



C88.30	Immunproliferative Dünndarmkrankheit: Oh Ang kompl Rem	C94.31	Mastzellenleukämie: In kompletter Remission
C88.31	Immunproliferative Dünndarmkrankheit: In kompletter Remis	C94.40	Akut Panmyelose m Myelofibrose: oA komplet Remis
C88.40	Extranod Marginzon-B-Lymphom MALT oA kompl Rem	C94.41	Akute Panmyelose mit Myelofibrose: In komplet Remis
C88.41	Extranod Marginzon-B-Lymphom MukosAss Gwb In kompl Rem	C94.60	Myelodyspl u -prolifer KH, nicht klassif-bar: oA kompl Remis
C88.70	Sonstige bösartige immunproliferat KH: oA kompl Remis	C94.61	Myelodyspl u -prolifer KH, nicht klassif-bar: In kompl Remis
C88.71	Sonst bösart immunproliferative KH: In kompletter Remiss	C94.70	Sonstige nbez Leukämien: Ohne Angabe kompl Remission
C88.90	Bösart immunproliferative KH, nnbez: oA kompl Remis	C94.71	Sonst näher bez Leukämien: In kompletter Remiss
C88.91	Bösart immunproliferative KH, nnbez: In kompletter Remiss	C94.8	Blastenkrise bei chronischer myeloischer Leukämie [CML]
C90.00	Multiples Myelom: oA einer kompletten Remission	C95.00	Akute Leukämie nbez Zelltyps: Ohne Ang kompl Remission
C90.01	Multiples Myelom: In kompletter Remission	C95.01	Akute Leukämie nbez Zelltyps: In kompletter Remission
C90.10	Plasmazellenleukämie: Ohne Angabe einer kompl Remission	C95.10	Chronische Leukämie nbez Zelltyps: Oh Ang kompl Remis
C90.11	Plasmazellenleukämie: In kompletter Remission	C95.11	Chronische Leukämie nbez Zelltyps: In kompletter Remiss
C90.20	Extramedullär Plasmozytom: oA einer komplet Remission	C95.70	Sonstige Leukämie nbez Zelltyps: Ohne Ang kompl Remis
C90.21	Extramedulläres Plasmozytom: In kompletter Remission	C95.71	Sonstige Leukämie nbez Zelltyps: In kompletter Remission
C90.30	Solitäres Plasmozytom: oA einer kompletten Remission	C95.90	Leukämie, nicht näher bezeichnet: Ohne Ang kompl Remiss
C90.31	Solitäres Plasmozytom: In kompletter Remission	C95.91	Leukämie, nicht näher bezeichnet: In kompletter Remission
C91.00	Akut lymphat Leukämie [ALL]: oA einer komplet Remission	C96.0	Multifok/-syst (dissm) Langerh-Zell-Histiozytos [AbtLetterSiwe]
C91.01	Akute lymphat Leukämie [ALL]: In komplet Remission	C96.2	Bösartiger Mastzelltumor
C91.10	Chr lymphat Leukäm B-Zell-Typ [CLL]: oA komplet Remis	C96.4	Sarkom der dendritischen Zellen (akzessorische Zellen)
C91.11	Chr lymphat Leukämie B-Zell-Typ [CLL]: In komplet Remis	C96.7	So nbez BNB lymphat/blutbildend/verwandtes Gewebe
C91.30	Prolymphozyt Leukämie B-Zell-Typ: oA komplet Remis	C96.8	Histiozytisches Sarkom
C91.31	Prolymphozyt Leukämie vom B-Zell-Typ: In komplet Remis	C96.9	BNB lymphat/blutbildendes/verwandtes Gew, nnbez
C91.40	Haarzellenleukämie: Ohne Angabe kompl Remission	C97	BNB als Primärtumoren an mehreren Lok
C91.41	Haarzellenleukämie: In kompletter Remission	D09.3	Carcinoma in situ Schilddrüse/so endokrine Drüsen
C91.50	Adult T-Zell-Lymphom/Leukäm HTLV-1-assoz: oA kompl Rem	D09.7	Carcinoma in situ sonst nbez Lokalisationen
C91.51	Adult T-Zell-Lymphom/Leukäm HTLV-1-assoz: In kompl Rem	D09.9	Carcinoma in situ, nnbez
C91.60	Prolymphozyt-Leukämie T-Zell-Typ: oA einer komplet Remis	D19.7	Gutart Neubild mesotheliales Gewebe, sonst Lok
C91.61	Prolymphozyt-Leukämie vom T-Zell-Typ: In komplet Remis	D19.9	Gutart Neubildung mesotheliales Gewebe, nnbez
C91.70	Sonstige lymphatische Leukämie: Ohne Ang sonstige Remiss	D36.7	Gutartige Neubildung sonstige nbez Lok
C91.71	Sonstige lymphatische Leukämie: In kompletter Remission	D36.9	Gutartige Neubildung nbez Lokalisation
C91.80	Reifzellige B-ALL vom Burkitt-Typ: oA einer komplet Remis	D45	Polycythaemia vera
C91.81	Reifzellige B-ALL vom Burkitt-Typ: In kompletter Remission	D46.0	Refraktäre Anämie oh Ringsideroblasten, so bez
C91.90	Lymphatische Leukämie, nnbez: Ohne Ang kompl Remission	D46.1	Refraktäre Anämie m Ringsideroblasten
C91.91	Lymphatische Leukämie, nnbez: In kompletter Remission	D46.2	Refraktäre Anämie m Blastenüberschuß
C92.00	Akute myeloblast Leukämie [AML]: oA einer komplet Remis	D46.4	Refraktäre Anämie, nnbez
C92.01	Akute myeloblast Leukämie [AML]: In komplet Remis	D46.5	Refraktäre Anämie mit Mehrlinien-Dysplasie
C92.10	Chr myelo Leukäm [CML], BCR/ABL-posit: oA kompl Rem	D46.6	Myelodyspl Syndr m isoliert del(5q)-Chromosomenanomal
C92.11	Chr myelo Leukäm [CML], BCR/ABL-posit: In kompl Rem	D46.7	Sonstige myelodysplastische Syndrome
C92.20	Atyp chr myelo Leukäm, BCR/ABL-negat: oA kompl Rem	D46.9	Myelodysplastisches Syndrom, nnbez
C92.21	Atyp chr myelo Leukäm, BCR/ABL-negat: In kompl Rem	D47.0	Histiozyten-/Mastzelltumor unsich/unbek Verhalt
C92.30	Myelosarkom: Ohne Angabe kompl Remission	D47.1	Chronische myeloproliferative Krankheit
C92.31	Myelosarkom: In kompletter Remission	D47.3	Essentielle (häorrhagische) Thrombozythämie
C92.40	Akut Promyelozyt-Leukämie [PCL]: oA komplet Remis	D47.4	Osteomyelofibrose
C92.41	Akute Promyelozyt-Leukämie [PCL]: In komplet Remis	D47.5	Chronische Eosinophilen-Leukämie [Hypereosinophil Synd]
C92.50	Akute myelomonozytäre Leukämie: Ohne Ang kompl Remiss	D47.7	So nbez NB unsich/unbek Verhalt lymph/blutb/verw Gew
C92.51	Akute myelomonozytäre Leukämie: In kompletter Remission	D47.9	NB unsich/unbek Verhalt lymph/blutb/verw Gew, nnbez
C92.60	Akut myelo Leukäm m 11q23-Abnormität: oA kompl Rem	D48.7	NB unsich/unbek Verhalt sonst nbez Lok
C92.61	Akut myelo Leukäm mit 11q23-Abnormität: In kompl Rem	D48.9	NB unsich/unbek Verhalt, nnbez
C92.70	Sonstige myeloische Leukämie: Ohne Ang kompl Remission	D89.1	Kryoglobulinämie
C92.71	Sonstige myeloische Leukämie: In kompletter Remission	Q85.8	Sonstige Phakomatosen, aonkl
C92.80	Akut myelo Leukäm m multilineär Dysplas: oA kompl Rem	Q85.9	Phakomatose, nnbez
C92.81	Akut myelo Leukäm m multilineär Dysplas: In kompl Rem	R77.0	Veränderungen Albumine
C92.90	Myeloische Leukämie, nnbez: Ohne Ang kompl Remission	R77.1	Veränderungen Globuline
C92.91	Myeloische Leukämie, nnbez: In kompletter Remission	R77.2	Veränderungen Alpha-Fetoproteins
C93.00	Akut Monoblast/Monozytenleukämie: oA komplet Remis	R77.80	Veränderung prostataspezifisches Antigen [PSA]
C93.01	Akut Monoblast/Monozytenleukämie: In komplet Remis	R77.88	Sonstige nbez Veränderungen Plasmaproteine
C93.10	Chron myelomonozytäre Leukämie: oA einer komplet Remis	R77.9	Veränderung Plasmaprotein, nnbez
C93.11	Chron myelomonozyt Leukämie: In komplet Remis	Z03.1	Beobachtung b Verdacht auf BNB
C93.30	Juvenil myelomonozyt Leukämie: oA einer komplet Remis	Z51.0	Strahlentherapie-Sitzung
C93.31	Juvenile myelomonozytäre Leukämie: In komplet Remis	Z51.1	Chemotherapie-Sitzung wg BNB
C93.70	Sonstige Monozytenleukämie: Ohne Ang kompl Remission	Z51.2	Andere Chemotherapie
C93.71	Sonstige Monozytenleukämie: In kompletter Remission	Z51.82	Komb Strahlen- u ChemotherSitz wg BNB
C93.90	Monozytenleukämie, nnbez: Ohne Angabe kompl Remission	Z85.0	BNB der Verdauungsorgane in Eigenanamnese
C93.91	Monozytenleukämie, nnbez: In kompletter Remission	Z85.1	BNB Trachea, Bronchien od Lunge in Eigenanamnese
C94.00	Akute Erythroleukämie: oA einer komplet Remission	Z85.2	BNB and Atmungs- u intrathorakaler Organe in EigAnam
C94.01	Akute Erythroleukämie: In kompletter Remission	Z85.3	BNB Brustdrüse [Mamma] in Eigenanamnese
C94.20	Akute Megakaryoblastenleukämie: Ohne Ang kompl Remiss	Z85.4	BNB Genitalorgane in Eigenanamnese
C94.21	Akute Megakaryoblastenleukämie: In kompletter Remission	Z85.5	BNB Hamorgane in Eigenanamnese
C94.30	Mastzellenleukämie: Ohne Angabe kompl Remission	Z85.6	Leukämie in Eigenanamnese

Z85.7	And BNB lymphat/blutbild/verwandt Gewebe in Eigenanam	Z85.9	BNB in Eigenanamnese, nnbez
Z85.8	BNB sonst Organe od Systeme in Eigenanamnese		

Prozedur für MDC 04 (MDC04-3)

89.17.10†↔	Polysomnographie	89.17.11†↔	Kardiorespiratorische Polygraphie
------------	------------------	------------	-----------------------------------

Prozedur für MDC 04 (MDC04-4)

93.90.12†↔	Kontrolle oder Optimierung einer früher eingestellten CPAP Therapie	93.90.22†↔	Kontrolle oder Optimierung einer früher eingestellten BiPAP Therapie
------------	---	------------	--

ADRG E01**Revisionseingriffe, beidseitige Lobektomie, Strahlentherapie mit operativem Eingriff oder mit Beatmung > 24 Stunden**

Mindestens eine Prozedur in Tabelle E01-1 oder Beidseitige Prozedur in Tabelle E01-2 oder Prozedur in Tabelle E01-3 und mindestens eine Prozedur in Tabelle E01-4 oder Prozedur in Tabelle E01-3 und Dauer der maschinellen Beatmung > 24 Stunden

DRG E01A**Revisionseingriffe, beidseitige Lobektomie mit äusserst schweren CC, oder Strahlentherapie mit operativem Eingriff**

PCCL > 3 oder Prozedur in Tabelle E01-3 und mindestens eine Prozedur in Tabelle E01-4

DRG E01B**Revisionseingriffe, beidseitige Lobektomie, Strahlentherapie mit Beatmung > 24 Stunden****Prozedur E01-1**

32.41.12↔	Lobektomie an der Lunge, thorakoskopisch, ohne Angabe einer radikalen Lymphadenektomie, mit bronchoplastischer Erweiterung	32.42.24↔	Lobektomie an der Lunge, offen chirurgisch, mit radikaler Lymphadenektomie, mit bronchoplastischer sowie angioplastischer Erweiterung
32.41.14↔	Lobektomie an der Lunge, thorakoskopisch, ohne Angabe einer radikalen Lymphadenektomie, mit bronchoplastischer und angioplastischer Erweiterung	32.42.42↔	Lobektomie an der Lunge, Bilobektomie, mit bronchoplastischer Erweiterung
32.42.12↔	Lobektomie an der Lunge, offen chirurgisch, ohne radikale Lymphadenektomie, mit bronchoplastischer Erweiterung	32.42.44↔	Lobektomie an der Lunge, Bilobektomie, mit bronchoplastischer und angioplastischer Erweiterung
32.42.14↔	Lobektomie an der Lunge, offen chirurgisch, ohne radikale Lymphadenektomie, mit bronchoplastischer sowie angioplastischer Erweiterung	32.6↔	Radikale Dissektion von Thoraxstrukturen
32.42.22↔	Lobektomie an der Lunge, offen chirurgisch, mit radikaler Lymphadenektomie, mit bronchoplastischer Erweiterung	34.03↔	Wiedereröffnung einer Thorakotomie

Prozedur E01-2

32.30↔	Thorakoskopische Segmentresektion der Lunge	32.42.11↔	Lobektomie an der Lunge, offen chirurgisch, ohne radikale Lymphadenektomie, ohne bronchoplastische oder angioplastische Erweiterung
32.39↔	Sonstige und nicht näher bezeichnete Segmentresektion der Lunge	32.42.12↔	Lobektomie an der Lunge, offen chirurgisch, ohne radikale Lymphadenektomie, mit bronchoplastischer Erweiterung
32.41.00↔	Thorakoskopische Lobektomie an der Lunge, n.n.bez.	32.42.13↔	Lobektomie an der Lunge, offen chirurgisch, ohne radikale Lymphadenektomie, mit angioplastischer Erweiterung
32.41.10↔	Lobektomie an der Lunge, thorakoskopisch, ohne Angabe einer radikalen Lymphadenektomie, n.n.bez.	32.42.14↔	Lobektomie an der Lunge, offen chirurgisch, ohne radikale Lymphadenektomie, mit bronchoplastischer sowie angioplastischer Erweiterung
32.41.11↔	Lobektomie an der Lunge, thorakoskopisch, ohne Angabe einer radikalen Lymphadenektomie, ohne bronchoplastische oder angioplastische Erweiterung	32.42.19↔	Lobektomie an der Lunge, offen chirurgisch, ohne radikale Lymphadenektomie, sonstige
32.41.12↔	Lobektomie an der Lunge, thorakoskopisch, ohne Angabe einer radikalen Lymphadenektomie, mit bronchoplastischer Erweiterung	32.42.20↔	Lobektomie an der Lunge, offen chirurgisch, mit radikaler Lymphadenektomie, n.n.bez.
32.41.13↔	Lobektomie an der Lunge, thorakoskopisch, ohne Angabe einer radikalen Lymphadenektomie, mit angioplastischer Erweiterung	32.42.21↔	Lobektomie an der Lunge, offen chirurgisch, mit radikaler Lymphadenektomie, ohne bronchoplastische oder angioplastische Erweiterung
32.41.14↔	Lobektomie an der Lunge, thorakoskopisch, ohne Angabe einer radikalen Lymphadenektomie, mit bronchoplastischer und angioplastischer Erweiterung	32.42.22↔	Lobektomie an der Lunge, offen chirurgisch, mit radikaler Lymphadenektomie, mit bronchoplastischer Erweiterung
32.41.19↔	Lobektomie an der Lunge, thorakoskopisch, ohne Angabe einer radikalen Lymphadenektomie, sonstige	32.42.23↔	Lobektomie an der Lunge, offen chirurgisch, mit radikaler Lymphadenektomie, mit angioplastischer Erweiterung
32.41.20↔	Lobektomie an der Lunge, thorakoskopisch, mit radikaler Lymphadenektomie, n.n.bez.	32.42.24↔	Lobektomie an der Lunge, offen chirurgisch, mit radikaler Lymphadenektomie, mit bronchoplastischer sowie angioplastischer Erweiterung
32.41.99↔	Thorakoskopische Lobektomie an der Lunge, sonstige		
32.42.00↔	Lobektomie an der Lunge, offen chirurgisch, n.n.bez.		
32.42.10↔	Lobektomie an der Lunge, offen chirurgisch, ohne radikale Lymphadenektomie, n.n.bez.		

32.42.29↔	Lobektomie an der Lunge, offen chirurgisch, mit radikaler Lymphadenektomie, sonstige	32.42.43↔	Lobektomie an der Lunge, Bilobektomie, mit angioplastischer Erweiterung
32.42.30↔	Lobektomie an der Lunge, erweitert	32.42.44↔	Lobektomie an der Lunge, Bilobektomie, mit bronchoplastischer und angioplastischer Erweiterung
32.42.40↔	Lobektomie an der Lunge, Bilobektomie, n.n.bez.	32.42.49↔	Lobektomie an der Lunge, Bilobektomie, sonstige
32.42.41↔	Lobektomie an der Lunge, Bilobektomie, ohne bronchoplastische oder angioplastische Erweiterung	32.42.99↔	Lobektomie an der Lunge, offen chirurgisch, sonstige
32.42.42↔	Lobektomie an der Lunge, Bilobektomie, mit bronchoplastischer Erweiterung	32.49↔	Sonstige Lobektomie an der Lunge

Prozedur E01-3

92.20↔	Infusion von flüssigem Radioisotop	92.25.14↔	Teleradiotherapie mit Elektronen, Linearbeschleuniger, mit bildgestützter Einstellung, 3D-geplante Bestrahlung
92.21.00↔	Oberflächenstrahlentherapie, n.n.bez.	92.25.15↔	Teleradiotherapie mit Elektronen, Linearbeschleuniger, mit bildgestützter Einstellung, intensitätsmodulierte Radiotherapie
92.21.01↔	Oberflächenstrahlentherapie, bis zu 2 Bestrahlungsfelder	92.25.21↔	Teleradiotherapie mit Elektronen, Linearbeschleuniger, ohne bildgestützte Einstellung, bis zu 2 Bestrahlungsfelder
92.21.02↔	Oberflächenstrahlentherapie, mehr als 2 Bestrahlungsfelder	92.25.22↔	Teleradiotherapie mit Elektronen, Linearbeschleuniger, ohne bildgestützte Einstellung, mehr als 2 Bestrahlungsfelder
92.22.00↔	Orthovoltstrahlentherapie, n.n.bez.	92.25.23↔	Teleradiotherapie mit Elektronen, Linearbeschleuniger, ohne bildgestützte Einstellung, 3D-geplante Bestrahlung
92.22.01↔	Orthovoltstrahlentherapie, bis zu 2 Bestrahlungsfelder	92.25.24↔	Teleradiotherapie mit Elektronen, Linearbeschleuniger, ohne bildgestützte Einstellung, intensitätsmodulierte Radiotherapie
92.22.02↔	Orthovoltstrahlentherapie, mehr als 2 Bestrahlungsfelder	92.26.00↔	Teleradiotherapie mit anderen Partikelstrahlen, n.n.bez.
92.22.11↔	Intraoperative Röntgenstrahlentherapie, bis 300 kV	92.26.99↔	Teleradiotherapie mit anderen Partikelstrahlen, sonstige
92.22.12↔	Intraoperative Röntgenstrahlentherapie, 300 kV - < 1 MV	92.27.00↔	Implantation oder Einsetzen radioaktiver Elemente (Brachytherapie mit umschlossenen Radionukliden), Körperoberfläche, sonstiger oder n.n.bez. Applikationsort
92.22.19↔	Intraoperative Röntgenstrahlentherapie, sonstige	92.27.10↔	Implantation oder Einsetzen radioaktiver Elemente (Brachytherapie mit umschlossenen Radionukliden), weibliche Geschlechtsorgane, n.n.bez.
92.23.00↔	Hochvoltstrahlentherapie, n.n.bez.	92.27.11↔	Implantation oder Einsetzen radioaktiver Elemente (Brachytherapie mit umschlossenen Radionukliden), intrauterin
92.23.01↔	Telekobaltgerät bis zu 2 Bestrahlungsfelder	92.27.12↔	Implantation oder Einsetzen radioaktiver Elemente (Brachytherapie mit umschlossenen Radionukliden), intravaginal
92.23.02↔	Telekobaltgerät 3 bis 4 Bestrahlungsfelder	92.27.13↔	Implantation oder Einsetzen radioaktiver Elemente (Brachytherapie mit umschlossenen Radionukliden), intrauterin und intravaginal kombiniert
92.23.03↔	Telekobaltgerät mehr als 4 Bestrahlungsfelder oder 3D-geplante Bestrahlung	92.27.21↔	Implantation oder Einsetzen radioaktiver Elemente (Brachytherapie mit umschlossenen Radionukliden), Körperoberfläche
92.23.08↔	Hochvoltstrahlentherapie, andere Isotope	92.27.22↔	Implantation oder Einsetzen radioaktiver Elemente (Brachytherapie mit umschlossenen Radionukliden), intrakavitär
92.23.09↔	Telekobaltgerät, sonstige	92.27.23↔	Implantation oder Einsetzen radioaktiver Elemente (Brachytherapie mit umschlossenen Radionukliden), intraluminal
92.24.00↔	Teleradiotherapie mit Photonen, Linearbeschleuniger, n.n.bez.	92.27.30↔	Implantation oder Einsetzen radioaktiver Elemente (Brachytherapie mit umschlossenen Radionukliden), Gefäss n.n.bez.
92.24.01↔	Teleradiotherapie mit Photonen, Linearbeschleuniger, Grossfeldbestrahlung	92.27.31↔	Implantation oder Einsetzen radioaktiver Elemente (Brachytherapie mit umschlossenen Radionukliden), Koronargefäss
92.24.02↔	Teleradiotherapie mit Photonen, Linearbeschleuniger, Halbkörperbestrahlung	92.27.39↔	Implantation oder Einsetzen radioaktiver Elemente (Brachytherapie mit umschlossenen Radionukliden), sonstiges Gefäss
92.24.03↔	Teleradiotherapie mit Photonen, Linearbeschleuniger, Ganzkörperbestrahlung	92.27.40↔	Implantation oder Einsetzen radioaktiver Elemente (Brachytherapie mit umschlossenen Radionukliden), intraoperativ
92.24.04↔	Teleradiotherapie mit Photonen, Linearbeschleuniger, Intraoperative Strahlentherapie	92.27.70↔	Radioaktive Moulagen, n.n.bez.
92.24.09↔	Teleradiotherapie mit Photonen, Linearbeschleuniger, sonstige	92.27.71↔	Radioaktive Moulagen, Konstruktion und Applikation von oberflächlichen radioaktiven Moulagen
92.24.11↔	Teleradiotherapie mit Photonen, Linearbeschleuniger, mit bildgestützter Einstellung, bis zu 2 Bestrahlungsfelder	92.27.72↔	Radioaktive Moulagen, Konstruktion und Applikation von nicht auf der Körperoberfläche verwendeten Applikatoren
92.24.12↔	Teleradiotherapie mit Photonen, Linearbeschleuniger, mit bildgestützter Einstellung, mehr als 2 Bestrahlungsfelder	92.27.73↔	Radioaktive Moulagen, Konstruktion und Applikation von Augenapplikatoren
92.24.13↔	Teleradiotherapie mit Photonen, Linearbeschleuniger, mit bildgestützter Einstellung, 3D-geplante Bestrahlung	92.27.79↔	Radioaktive Moulagen, sonstige
92.24.14↔	Teleradiotherapie mit Photonen, Linearbeschleuniger, mit bildgestützter Einstellung, intensitätsmodulierte Radiotherapie	92.28.00↔	Injektion, Instillation oder orale Gabe von Radioisotopen, n.n.bez.
92.24.21↔	Teleradiotherapie mit Photonen, Linearbeschleuniger, ohne bildgestützte Einstellung, bis zu 2 Bestrahlungsfelder:	92.28.01↔	Instillation von offenen Radionukliden in Gelenke
92.24.22↔	Teleradiotherapie mit Photonen, Linearbeschleuniger, ohne bildgestützte Einstellung, mehr als 2 Bestrahlungsfelder	92.28.02↔	Radiojodtherapie bis 1,2 GBq I-131, ohne Gabe von rekombinantem Thyreotropin (rh-TSH)
92.24.23↔	Teleradiotherapie mit Photonen, Linearbeschleuniger, ohne bildgestützte Einstellung, 3D-geplante Bestrahlung	92.28.03↔	Radiojodtherapie bis 1,2 GBq I-131, mit Gabe von rekombinantem Thyreotropin (rh-TSH)
92.24.24↔	Teleradiotherapie mit Photonen, Linearbeschleuniger, ohne bildgestützte Einstellung, intensitätsmodulierte Radiotherapie		
92.24.30↔	Teleradiotherapie mit Photonen, hochkomplexe Radiotherapie mit spezialisierter Ausstattung		
92.25.00↔	Teleradiotherapie mit Elektronen, Linearbeschleuniger, n.n.bez.		
92.25.01↔	Teleradiotherapie mit Elektronen, Linearbeschleuniger, Grossfeldbestrahlung		
92.25.02↔	Teleradiotherapie mit Elektronen, Linearbeschleuniger, Halbkörperbestrahlung		
92.25.03↔	Teleradiotherapie mit Elektronen, Linearbeschleuniger, Ganzkörperbestrahlung		
92.25.04↔	Teleradiotherapie mit Elektronen, Linearbeschleuniger, Intraoperative Strahlentherapie		
92.25.09↔	Teleradiotherapie mit Elektronen, Linearbeschleuniger, sonstige		
92.25.11↔	Teleradiotherapie mit Elektronen, Linearbeschleuniger, mit bildgestützter Einstellung		
92.25.12↔	Teleradiotherapie mit Elektronen, Linearbeschleuniger, mit bildgestützter Einstellung, bis zu 2 Bestrahlungsfelder		
92.25.13↔	Teleradiotherapie mit Elektronen, Linearbeschleuniger, mit bildgestützter Einstellung, mehr als 2 Bestrahlungsfelder		

92.28.04↔	Radiojodtherapie über 1,2 bis unter 5 GBq I-131, ohne Gabe von rekombinantem Thyreotropin (rh-TSH)	92.29.3b↔	Interstitielle Brachytherapie mit Implantation von permanenten Strahlern, von 56 bis bis 60 Quellen
92.28.05↔	Radiojodtherapie über 1,2 bis unter 5 GBq I-131, mit Gabe von rekombinantem Thyreotropin (rh-TSH)	92.29.3c↔	Interstitielle Brachytherapie mit Implantation von permanenten Strahlern, von 61 bis bis 65 Quellen
92.28.06↔	Radiojodtherapie mit 5 und mehr GBq I-131, ohne Gabe von rekombinantem Thyreotropin (rh-TSH)	92.29.3d↔	Interstitielle Brachytherapie mit Implantation von permanenten Strahlern, von 66 bis bis 70 Quellen
92.28.07↔	Radiojodtherapie mit 5 und mehr GBq I-131, mit Gabe von rekombinantem Thyreotropin (rh-TSH)	92.29.3e↔	Interstitielle Brachytherapie mit Implantation von permanenten Strahlern, mehr als 70 Quellen
92.28.11↔	Therapie mit offenen Radionukliden bei Knochenmetastasen	92.29.40↔	Brachytherapie mit Oberflächenapplikatoren, n.n.bez.
92.28.13↔	Radiorezeptortherapie mit DOTA-konjugierten Somatostatin-Analoga	92.29.49↔	Brachytherapie mit Oberflächenapplikatoren, sonstige
92.28.20↔	Radioimmuntherapie mit 90Y-Ibritumomab-Tiuxetan, parenteral	92.29.51↔	Entfernung von umschlossenen Radionukliden oder inaktiven Applikatoren unter Anästhesie
92.28.21↔	Gabe von Jod-131-MIBG (Metajodbenzylguanidin) parenteral	92.30.00↔	Stereotaktische Bestrahlung, einzeitig, n.n.bez.
92.28.22↔	Radioimmuntherapie mit Iod 131 [I-131] tositumomab, parenteral	92.30.01↔	Stereotaktische Bestrahlung, einzeitig, zerebral, n.n.bez.
92.28.31↔	Selektive intravasculäre Radiochemoembolisation mit I-131-Lipiodol	92.30.02↔	Stereotaktische Bestrahlung, einzeitig, extrazerebral, n.n.bez.
92.28.32↔	Selektive intravasculäre Radionuklidtherapie (SIRT) durch Embolisation von Yttrium-90-markierten Mikrosphären	92.30.20↔	Stereotaktische Bestrahlung, einzeitig, zerebral, intensitätsmodulierte Radiotherapie
92.28.33↔	Endovaskuläre Brachytherapie mit Rhenium-188	92.30.21↔	Stereotaktische Bestrahlung, einzeitig, zerebral, intensitätsmodulierte Bogenbestrahlung (IMAT)
92.28.99↔	Injektion, Instillation oder orale Gabe von Radioisotopen, sonstige	92.30.22↔	Stereotaktische Bestrahlung, einzeitig, zerebral, bildgestützte Einstellung
92.29.00↔	Brachytherapie mit umschlossenen Radionukliden, n.n. bez.	92.30.30↔	Stereotaktische Bestrahlung, einzeitig, extrazerebral, intensitätsmodulierte Radiotherapie
92.29.09↔	Brachytherapie mit umschlossenen Radionukliden, sonstige	92.30.31↔	Stereotaktische Bestrahlung, einzeitig, extrazerebral, intensitätsmodulierte Bogenbestrahlung (IMAT)
92.29.11↔	Interstitielle Brachytherapie mit Implantation von entfernbaren Strahlern in einer Ebene, niedrige Dosisleistung	92.30.32↔	Stereotaktische Bestrahlung, einzeitig, extrazerebral, bildgestützte Einstellung
92.29.12↔	Interstitielle Brachytherapie mit Implantation von entfernbaren Strahlern in einer Ebene, gepulste Dosisleistung (Pulsed dose rate)	92.30.99↔	Stereotaktische Bestrahlung, einzeitig, sonstige
92.29.13↔	Interstitielle Brachytherapie mit Implantation von entfernbaren Strahlern in einer Ebene, hohe Dosisleistung	92.31.00↔	Radiochirurgie mit Photonen n.n. bez., zerebral
92.29.19↔	Interstitielle Brachytherapie mit Implantation von entfernbaren Strahlern in einer Ebene, sonstige	92.31.10↔	Radiochirurgie mit Photonen n.n. bez., extrazerebral
92.29.21↔	Interstitielle Brachytherapie mit Volumenimplantation von entfernbaren Strahlern in mehreren Ebenen, niedrige Dosisleistung	92.32.00↔	Mehrquellige Photon-Radiochirurgie, n.n.bez.
92.29.22↔	Interstitielle Brachytherapie mit Volumenimplantation von entfernbaren Strahlern in mehreren Ebenen, gepulste Dosisleistung (Pulsed dose rate)	92.32.01↔	Mehrquellige Photon-Radiochirurgie, Gamma-knife
92.29.23↔	Interstitielle Brachytherapie mit Volumenimplantation von entfernbaren Strahlern in mehreren Ebenen, hohe Dosisleistung	92.33.00↔	Teilchen-Radiochirurgie, n.n.bez.
92.29.24↔	Brachytherapie mit Implantation von entfernbaren Strahlern in mehreren Ebenen, hohe Dosisleistung, intraoperativ	92.33.01↔	Andere Hochvoltstrahlentherapie, stereotaktische Bestrahlung, einzeitig, zerebral
92.29.29↔	Interstitielle Brachytherapie mit Volumenimplantation von entfernbaren Strahlern in mehreren Ebenen, sonstige	92.33.11↔	Andere Hochvoltstrahlentherapie, stereotaktische Bestrahlung, einzeitig, extrazerebral
92.29.31↔	Interstitielle Brachytherapie mit Implantation von permanenten Strahlern, bis zu 10 Quellen	92.39.00↔	Sonstige stereotaktische Radiochirurgie, n.n.bez.
92.29.32↔	Interstitielle Brachytherapie mit Implantation von permanenten Strahlern, von 10 bis 15 Quellen	92.39.01↔	Andere Hochvoltstrahlentherapie, stereotaktische Bestrahlung, fraktioniert, zerebral, n.n.bez.
92.29.33↔	Interstitielle Brachytherapie mit Implantation von permanenten Strahlern, von 16 bis 20 Quellen	92.39.11↔	Andere Hochvoltstrahlentherapie, stereotaktische Bestrahlung, fraktioniert, extrazerebral, n.n.bez.
92.29.34↔	Interstitielle Brachytherapie mit Implantation von permanenten Strahlern, von 21 bis 25 Quellen	92.39.20↔	Andere Hochvoltstrahlentherapie, stereotaktische Bestrahlung, fraktioniert, zerebral, intensitätsmodulierte Radiotherapie
92.29.35↔	Interstitielle Brachytherapie mit Implantation von permanenten Strahlern, von 26 bis bis 30 Quellen	92.39.21↔	Andere Hochvoltstrahlentherapie, stereotaktische Bestrahlung, fraktioniert, zerebral, intensitätsmodulierte Bogenbestrahlung (IMAT)
92.29.36↔	Interstitielle Brachytherapie mit Implantation von permanenten Strahlern, von 31 bis bis 35 Quellen	92.39.22↔	Andere Hochvoltstrahlentherapie, stereotaktische Bestrahlung, fraktioniert, zerebral, bildgestützte Einstellung
92.29.37↔	Interstitielle Brachytherapie mit Implantation von permanenten Strahlern, von 36 bis bis 40 Quellen	92.39.29↔	Andere Hochvoltstrahlentherapie, stereotaktische Bestrahlung, fraktioniert, zerebral, sonstige
92.29.38↔	Interstitielle Brachytherapie mit Implantation von permanenten Strahlern, von 41 bis bis 45 Quellen	92.39.30↔	Andere Hochvoltstrahlentherapie, stereotaktische Bestrahlung, fraktioniert, extrazerebral, intensitätsmodulierte Radiotherapie
92.29.39↔	Interstitielle Brachytherapie mit Implantation von permanenten Strahlern, von 46 bis bis 50 Quellen	92.39.31↔	Andere Hochvoltstrahlentherapie, stereotaktische Bestrahlung, fraktioniert, extrazerebral, intensitätsmodulierte Bogenbestrahlung (IMAT)
92.29.3a↔	Interstitielle Brachytherapie mit Implantation von permanenten Strahlern, von 51 bis bis 55 Quellen	92.39.32↔	Andere Hochvoltstrahlentherapie, stereotaktische Bestrahlung, fraktioniert, extrazerebral, bildgestützte Einstellung
		92.39.39↔	Andere Hochvoltstrahlentherapie, stereotaktische Bestrahlung, fraktioniert, extrazerebral, sonstige
		92.41↔	Intraoperative Strahlentherapie mit Elektronen

Prozedur E01-4

07.16.00↔	Biopsie am Thymus, n.n.bez.	07.82↔	Sonstige totale Exzision des Thymus
07.16.11↔	Offene Biopsie am Thymus	07.83↔	Thorakoskopische partielle Exzision am Thymus
07.16.99↔	Biopsie am Thymus, sonstige	07.84↔	Thorakoskopische totale Exzision des Thymus
07.80↔	Thymektomie, n.n.bez.	07.91↔	Exploration im Gebiet des Thymus
07.81↔	Sonstige partielle Exzision am Thymus	07.92↔	Sonstige Inzision am Thymus

07.93↔	Plastische Rekonstruktion am Thymus	32.42.23↔	Lobektomie an der Lunge, offen chirurgisch, mit radikaler Lymphadenektomie, mit angioplastischer Erweiterung
07.95↔	Thorakoskopische Inzision am Thymus	32.42.24↔	Lobektomie an der Lunge, offen chirurgisch, mit radikaler Lymphadenektomie, mit bronchoplastischer sowie angioplastischer Erweiterung
07.98↔	Sonstige und nicht näher bezeichnete thorakoskopische Operationen am Thymus	32.42.29↔	Lobektomie an der Lunge, offen chirurgisch, mit radikaler Lymphadenektomie, sonstige
07.99↔	Sonstige und nicht näher bezeichnete Operationen am Thymus	32.42.30↔	Lobektomie an der Lunge, erweitert
31.73↔	Verschluss einer anderen trachealen Fistel	32.42.40↔	Lobektomie an der Lunge, Bilobektomie, n.n.bez.
32.09.00↔	Sonstige lokale Exzision oder Destruktion von Läsion oder Gewebe an einem Bronchus, n.n.bez.	32.42.41↔	Lobektomie an der Lunge, Bilobektomie, ohne bronchoplastische oder angioplastische Erweiterung
32.09.10↔	Sonstige lokale Exzision oder Destruktion von Läsion oder Gewebe an einem Bronchus, durch Thorakotomie	32.42.42↔	Lobektomie an der Lunge, Bilobektomie, mit bronchoplastischer Erweiterung
32.09.20↔	Sonstige lokale Exzision oder Destruktion von Läsion oder Gewebe an einem Bronchus, durch Thorakoskopie	32.42.43↔	Lobektomie an der Lunge, Bilobektomie, mit angioplastischer Erweiterung
32.09.99↔	Sonstige lokale Exzision oder Destruktion von Läsion oder Gewebe an einem Bronchus, sonstige	32.42.44↔	Lobektomie an der Lunge, Bilobektomie, mit bronchoplastischer und angioplastischer Erweiterung
32.1x.10↔	Sonstige Exzision an einem Bronchus, Bifurkationsresektion	32.42.49↔	Lobektomie an der Lunge, Bilobektomie, sonstige
32.1x.20↔	Sonstige Exzision an einem Bronchus, Revision einer Bronchusstumpfsuffizienz	32.42.99↔	Lobektomie an der Lunge, offen chirurgisch, sonstige
32.20↔	Thorakoskopische Exzision von Läsion oder Gewebe an der Lunge	32.49↔	Sonstige Lobektomie an der Lunge
32.21↔	Plikatur einer Emphyseblase	32.50↔	Thorakoskopische Pneumonektomie
32.22↔	Chirurgische Lungenvolumenreduktion	32.51.00↔	Pneumonektomie, offen chirurgisch, n.n.bez.
32.23↔	Offene Exzision von Läsion oder Gewebe an der Lunge	32.51.10↔	Pneumonektomie, offen chirurgisch, ohne einer radikalen Lymphadenektomie, n.n.bez.
32.25↔	Thorakoskopische Ablation von Läsion oder Gewebe an der Lunge	32.51.11↔	Pneumonektomie, offen chirurgisch, ohne einer radikalen Lymphadenektomie, ohne bronchoplastische oder angioplastische Erweiterung
32.26↔	Sonstige und nicht näher bezeichnete Exzision von Läsion oder Gewebe an der Lunge	32.51.12↔	Pneumonektomie, offen chirurgisch, ohne einer radikalen Lymphadenektomie, mit bronchoplastischer Erweiterung
32.29↔	Sonstige lokale Exzision oder Destruktion von Läsion oder Gewebe an der Lunge	32.51.13↔	Pneumonektomie, offen chirurgisch, ohne einer radikalen Lymphadenektomie, mit angioplastischer Erweiterung
32.30↔	Thorakoskopische Segmentresektion der Lunge	32.51.14↔	Pneumonektomie, offen chirurgisch, ohne einer radikalen Lymphadenektomie, mit bronchoplastischer sowie angioplastischer Erweiterung
32.39↔	Sonstige und nicht näher bezeichnete Segmentresektion der Lunge	32.51.19↔	Pneumonektomie, offen chirurgisch, ohne einer radikalen Lymphadenektomie, sonstige
32.41.00↔	Thorakoskopische Lobektomie an der Lunge, n.n.bez.	32.51.20↔	Pneumonektomie, offen chirurgisch, mit radikaler Lymphadenektomie, n.n.bez.
32.41.10↔	Lobektomie an der Lunge, thorakoskopisch, ohne Angabe einer radikalen Lymphadenektomie, n.n.bez.	32.51.21↔	Pneumonektomie, offen chirurgisch, mit radikaler Lymphadenektomie, ohne bronchoplastische oder angioplastische Erweiterung
32.41.11↔	Lobektomie an der Lunge, thorakoskopisch, ohne Angabe einer radikalen Lymphadenektomie, ohne bronchoplastische oder angioplastische Erweiterung	32.51.22↔	Pneumonektomie, offen chirurgisch, mit radikaler Lymphadenektomie, mit bronchoplastischer Erweiterung
32.41.12↔	Lobektomie an der Lunge, thorakoskopisch, ohne Angabe einer radikalen Lymphadenektomie, mit bronchoplastischer Erweiterung	32.51.23↔	Pneumonektomie, offen chirurgisch, mit radikaler Lymphadenektomie, mit angioplastischer Erweiterung
32.41.13↔	Lobektomie an der Lunge, thorakoskopisch, ohne Angabe einer radikalen Lymphadenektomie, mit angioplastischer Erweiterung	32.51.24↔	Pneumonektomie, offen chirurgisch, mit radikaler Lymphadenektomie, mit bronchoplastischer sowie angioplastischer Erweiterung
32.41.14↔	Lobektomie an der Lunge, thorakoskopisch, ohne Angabe einer radikalen Lymphadenektomie, mit bronchoplastischer und angioplastischer Erweiterung	32.51.29↔	Pneumonektomie, offen chirurgisch, mit radikaler Lymphadenektomie, sonstige
32.41.19↔	Lobektomie an der Lunge, thorakoskopisch, ohne Angabe einer radikalen Lymphadenektomie, sonstige	32.51.31↔	Pneumonektomie, offen chirurgisch, erweitert
32.41.20↔	Lobektomie an der Lunge, thorakoskopisch, mit radikaler Lymphadenektomie, n.n.bez.	32.51.99↔	Pneumonektomie, offen chirurgisch, sonstige
32.41.99↔	Thorakoskopische Lobektomie an der Lunge, sonstige	32.59↔	Exzision der Lunge, n.n.bez.
32.42.00↔	Lobektomie an der Lunge, offen chirurgisch, n.n.bez.	33.20↔	Thorakoskopische Lungenbiopsie
32.42.10↔	Lobektomie an der Lunge, offen chirurgisch, ohne radikale Lymphadenektomie, n.n.bez.	33.25↔	Offene Bronchusbiopsie
32.42.11↔	Lobektomie an der Lunge, offen chirurgisch, ohne radikale Lymphadenektomie, ohne bronchoplastische oder angioplastische Erweiterung	33.28↔	Offene Lungenbiopsie
32.42.12↔	Lobektomie an der Lunge, offen chirurgisch, ohne radikale Lymphadenektomie, mit bronchoplastischer Erweiterung	33.34.10↔	Thorakoplastik, partiell
32.42.13↔	Lobektomie an der Lunge, offen chirurgisch, ohne radikale Lymphadenektomie, mit angioplastischer Erweiterung	33.34.20↔	Thorakoplastik, komplett
32.42.14↔	Lobektomie an der Lunge, offen chirurgisch, ohne radikale Lymphadenektomie, mit bronchoplastischer sowie angioplastischer Erweiterung	33.34.99↔	Thorakoplastik, sonstige
32.42.19↔	Lobektomie an der Lunge, offen chirurgisch, ohne radikale Lymphadenektomie, sonstige	33.39↔	Sonstiger chirurgischer Lungenkollaps
32.42.20↔	Lobektomie an der Lunge, offen chirurgisch, mit radikaler Lymphadenektomie, n.n.bez.	33.41↔	Naht eines Bronchusrisses
32.42.21↔	Lobektomie an der Lunge, offen chirurgisch, mit radikaler Lymphadenektomie, ohne bronchoplastische oder angioplastische Erweiterung	33.42↔	Verschluss einer Bronchusfistel
32.42.22↔	Lobektomie an der Lunge, offen chirurgisch, mit radikaler Lymphadenektomie, mit bronchoplastischer Erweiterung	33.43↔	Verschluss einer Lungenverletzung
		33.92↔	Ligatur eines Bronchus
		34.02↔	Probethorakotomie
		34.27.00↔	Biopsie am Zwerchfell, n.n.bez.
		34.27.20↔	Offene Biopsie am Zwerchfell
		34.27.99↔	Biopsie am Zwerchfell, sonstige
		34.3x.00↔	Exzision oder Destruktion von Läsion oder Gewebe des Mediastinums, n.n.bez.
		34.3x.10↔	Exzision von Läsion oder Gewebe des Mediastinums
		34.3x.20↔	Resektion von Läsion oder Gewebe des Mediastinums, n.n.bez.

34.3x.21↔	Resektion von Läsion oder Gewebe des Mediastinums, ohne Resektion an mediastinalen Organen	34.79.00↔	Sonstige plastische Rekonstruktion an der Brustwand, n.n.bez.
34.3x.22↔	Resektion von Läsion oder Gewebe des Mediastinums, mit Lungenresektion oder Brustwandteilresektion	34.79.10↔	Sonstige plastische Rekonstruktion an der Brustwand, sekundärer Verschluss einer Thorakotomie, n.n.bez.
34.3x.23↔	Resektion von Läsion oder Gewebe des Mediastinums, mit Perikardteilresektion	34.79.11↔	Sonstige plastische Rekonstruktion an der Brustwand, sekundärer Verschluss einer Thorakotomie, durch Draht
34.3x.24↔	Resektion von Läsion oder Gewebe des Mediastinums, mit prothetischem Gefässersatz	34.79.12↔	Sonstige plastische Rekonstruktion an der Brustwand, sekundärer Verschluss einer Thorakotomie, durch Platte
34.3x.25↔	Resektion von Läsion oder Gewebe des Mediastinums, mit Lungenresektion und Gefässersatz	34.79.19↔	Sonstige plastische Rekonstruktion an der Brustwand, sekundärer Verschluss einer Thorakotomie, sonstige
34.3x.26↔	Resektion von Läsion oder Gewebe des Mediastinums, mit Lungenresektion und Perikardteilresektion	34.79.20↔	Sonstige plastische Rekonstruktion an der Brustwand, Stabilisierung, offen chirurgisch, n.n.bez.
34.3x.27↔	Resektion von Läsion oder Gewebe des Mediastinums, mit Perikardteilresektion und Gefässersatz	34.79.21↔	Sonstige plastische Rekonstruktion an der Brustwand, Stabilisierung, offen chirurgisch, durch Draht
34.3x.28↔	Resektion von Läsion oder Gewebe des Mediastinums, mit Lungen- und Perikardteilresektion und Gefässersatz	34.79.22↔	Sonstige plastische Rekonstruktion an der Brustwand, Stabilisierung, offen chirurgisch, durch Platte
34.3x.29↔	Resektion von Läsion oder Gewebe des Mediastinums, sonstige	34.79.29↔	Sonstige plastische Rekonstruktion an der Brustwand, Stabilisierung, offen chirurgisch, sonstige
34.3x.30↔	Destruktion von Läsion oder Gewebe des Mediastinums	34.79.30↔	Sonstige plastische Rekonstruktion an der Brustwand, offene Reposition einer Sternumfraktur, n.n.bez.
34.3x.99↔	Exzision oder Destruktion von Läsion oder Gewebe des Mediastinums, sonstige	34.79.31↔	Sonstige plastische Rekonstruktion an der Brustwand, offene Reposition einer Sternumfraktur, durch Draht
34.4x.00↔	Exzision oder Destruktion einer Läsion an der Brustwand, n.n.bez.	34.79.32↔	Sonstige plastische Rekonstruktion an der Brustwand, offene Reposition einer Sternumfraktur, durch Platte
34.4x.10↔	Exzision einer Läsion an der Brustwand	34.79.39↔	Sonstige plastische Rekonstruktion an der Brustwand, offene Reposition einer Sternumfraktur, sonstige
34.4x.20↔	Teilresektion einer Läsion an der Brustwand, n.n.bez.	34.79.40↔	Sonstige plastische Rekonstruktion an der Brustwand, Knochenplastik und Knochen transplantation
34.4x.21↔	Teilresektion einer Läsion an der Brustwand, ohne Rekonstruktion	34.79.99↔	Sonstige plastische Rekonstruktion an der Brustwand, sonstige
34.4x.22↔	Teilresektion einer Läsion an der Brustwand, mit Rekonstruktion	34.81↔	Exzision von Läsion oder Gewebe am Zwerchfell
34.4x.30↔	Resektion einer Läsion an der Brustwand, komplette Resektion des Sternums, n.n.bez.	34.82↔	Naht eines Zwerchfellrisses
34.4x.31↔	Resektion einer Läsion an der Brustwand, komplette Resektion des Sternums, ohne Rekonstruktion	34.83↔	Verschluss einer Zwerchfellfistel
34.4x.32↔	Resektion einer Läsion an der Brustwand, komplette Resektion des Sternums, mit Rekonstruktion	34.84↔	Sonstige plastische Rekonstruktion am Zwerchfell
34.51.00↔	Pleurektomie und Dekortikation der Lunge, offen chirurgisch, n.n.bez.	36.31↔	Transmyokardiale Revaskularisation am offenen Thorax
34.51.11↔	Radikale Pleurektomie und Dekortikation der Lunge und Brustwand ohne Perikard- oder Zwerchfellresektion, offen chirurgisch	36.32↔	Sonstige transmyokardiale Revaskularisation
34.51.12↔	Radikale Pleurektomie und Dekortikation der Lunge und Brustwand mit Perikardresektion, offen chirurgisch	36.33↔	Endoskopische transmyokardiale Revaskularisation
34.51.13↔	Radikale Pleurektomie und Dekortikation der Lunge und Brustwand mit Zwerchfellresektion, offen chirurgisch	36.34↔	Perkutane transmyokardiale Revaskularisation
34.51.14↔	Radikale Pleurektomie und Dekortikation der Lunge und Brustwand mit Perikard- sowie Zwerchfellresektion, offen chirurgisch	37.12↔	Perikardiotomie
34.51.15↔	Partielle Pleurektomie und Dekortikation, offen chirurgisch	37.24.00↔	Perikardiopsie, n.n.bez.
34.51.16↔	Subtotale Pleurektomie und Dekortikation, offen chirurgisch	37.24.20↔	Offene Perikardiopsie
34.51.99↔	Pleurektomie und Dekortikation der Lunge, offen chirurgisch, sonstige	37.24.99↔	Perikardiopsie, sonstige
34.52.00↔	Pleurektomie und Dekortikation der Lunge, thorakoskopisch, n.n.bez.	37.25.00↔	Herzbiopsie, n.n.bez.
34.52.11↔	Radikale Pleurektomie und Dekortikation der Lunge und Brustwand ohne Perikard- oder Zwerchfellresektion, thorakoskopisch	37.25.20↔	Transvasale Biopsie des Endokards, Myokards und Endomyokards
34.52.12↔	Radikale Pleurektomie und Dekortikation der Lunge und Brustwand mit Perikardresektion, thorakoskopisch	37.25.30↔	Herzbiopsie, offen
34.52.13↔	Radikale Pleurektomie und Dekortikation der Lunge und Brustwand mit Zwerchfellresektion, thorakoskopisch	37.25.99↔	Herzbiopsie, sonstige
34.52.14↔	Radikale Pleurektomie und Dekortikation der Lunge und Brustwand mit Perikard- sowie Zwerchfellresektion, thorakoskopisch	37.31.00↔	Perikardektomie, n.n.bez.
34.52.15↔	Partielle Pleurektomie und Dekortikation, thorakoskopisch	37.31.10↔	Perikardektomie, partiell
34.52.16↔	Subtotale Pleurektomie und Dekortikation, thorakoskopisch	37.31.20↔	Perikardektomie, total
34.52.99↔	Pleurektomie und Dekortikation der Lunge, thorakoskopisch, sonstige	37.31.30↔	Adhäsiolyse am Perikard
34.59.10↔	Sonstige Exzision an der Pleura, thorakoskopische Pleurektomie	37.31.99↔	Perikardektomie, sonstige
34.59.20↔	Sonstige Exzision an der Pleura, offen chirurgische Pleurektomie	37.41↔	Implantation von prothetischem herzunterstützendem System am Herzen
34.71↔	Naht einer Brustwandverletzung	37.49↔	Sonstige plastische Rekonstruktion am Herzen und Perikard
34.72↔	Verschluss einer Thorakostomie	37.4x.00↔	Plastische Rekonstruktion von Herz und Perikard, n.n.bez.
34.73↔	Verschluss anderer Thoraxfisteln	37.4x.10↔	Naht des Perikardes (nach Verletzung)
34.74↔	Korrektur einer Brustwanddeformität	37.4x.11↔	Plastische Rekonstruktion des Perikardes, sonstige
		37.4x.20↔	Naht des Myokardes (nach Verletzung)
		37.4x.21↔	Plastische Rekonstruktion des Myokard, sonstige
		37.6a.11↔	Implantation eines herzkreislaufunterstützenden Systems, mit Pumpe, ohne Gasaustauschfunktion, extrakorporal, linksventrikulär, offen chirurgisch thorakal (Thorakotomie, Minithorakotomie, Sternotomie)
		37.6a.12↔	Implantation eines herzkreislaufunterstützenden Systems, mit Pumpe, ohne Gasaustauschfunktion, extrakorporal, rechtsventrikulär, offen chirurgisch thorakal (Thorakotomie, Minithorakotomie, Sternotomie)
		37.6a.21↔	Implantation eines herzkreislaufunterstützenden Systems, mit Pumpe, ohne Gasaustauschfunktion, extrakorporal, biventrikulär, offen chirurgisch thorakal (Thorakotomie, Minithorakotomie, Sternotomie)

37.6a.31↔	Implantation eines herzkreislaufunterstützenden Systems, mit Pumpe, ohne Gasaustauschfunktion, intrakorporal, linksventrikulär, offen chirurgisch thorakal (Thorakotomie, Minithorakotomie, Sternotomie)	38.34.00↔	Resektion der Aorta mit Anastomose, n.n.bez.
37.6a.32↔	Implantation eines herzkreislaufunterstützenden Systems, mit Pumpe, ohne Gasaustauschfunktion, intrakorporal, rechtsventrikulär, offen chirurgisch thorakal (Thorakotomie, Minithorakotomie, Sternotomie)	38.34.10↔	Resektion der Aorta ascendens und des Aortenbogens mit Anastomose
37.6a.33↔	Implantation eines herzkreislaufunterstützenden Systems, mit Pumpe, ohne Gasaustauschfunktion, intrakorporal, biventrikulär, offen chirurgisch thorakal (Thorakotomie, Minithorakotomie, Sternotomie)	38.34.20↔	Resektion der Aorta descendens mit Anastomose
37.6a.51↔	Implantation eines herzkreislauf- und lungenunterstützenden Systems, mit Pumpe, mit CO2-removal, extrakorporal, veno-venös, perkutan	38.34.30↔	Resektion der Aorta abdominalis mit Anastomose
37.6a.61↔	Implantation eines herzkreislauf- und lungenunterstützenden Systems, mit Pumpe, mit Oxygenator (inkl. CO2-removal), extrakorporal, veno-venös, offen chirurgisch extra-thorakal (z.B. Gefäßfreilegung)	38.34.99↔	Resektion der Aorta mit Anastomose, sonstige
37.6a.62↔	Implantation eines herzkreislauf- und lungenunterstützenden Systems, mit Pumpe, mit Oxygenator (inkl. CO2-removal), extrakorporal, veno-venös, perkutan	38.35.00↔	Resektion von thorakalen Gefässen mit Anastomose, n.n.bez.
37.6a.71↔	Implantation eines herzkreislauf- und lungenunterstützenden Systems, mit Pumpe, mit Oxygenator (inkl. CO2-removal), extrakorporal, veno-arteriell oder veno-venoarteriell, offen chirurgisch thorakal (Thorakotomie, Minithorakotomie, Sternotomie)	38.35.10↔	Resektion von thorakalen Arterien mit Anastomose, n.n.bez.
37.6a.72↔	Implantation eines herzkreislauf- und lungenunterstützenden Systems, mit Pumpe, mit Oxygenator (inkl. CO2-removal), extrakorporal, veno-arteriell oder veno-venoarteriell, offen chirurgisch extra-thorakal (z.B. Gefäßfreilegung)	38.35.11↔	Resektion der A. subclavia mit Anastomose
37.6a.73↔	Implantation eines herzkreislauf- und lungenunterstützenden Systems, mit Pumpe, mit Oxygenator (inkl. CO2-removal), extrakorporal, veno-arteriell oder veno-venoarteriell, perkutan	38.35.12↔	Resektion des Truncus brachiocephalicus mit Anastomose
37.91↔	Offene Herzmassage	38.35.13↔	Resektion der A. pulmonalis mit Anastomose
37.99.10↔	Intramyokardiale Stammzelltherapie, n.n.bez.	38.35.19↔	Resektion von thorakalen Arterien mit Anastomose, sonstige
37.99.11↔	Intramyokardiale Stammzelltherapie ohne Anreicherung von Stammzellfraktionen oder kultureller Vermehrung	38.35.20↔	Resektion von thorakalen Venen mit Anastomose, n.n.bez.
37.99.12↔	Intramyokardiale Stammzelltherapie mit Anreicherung von Stammzellfraktionen oder kultureller Vermehrung	38.35.21↔	Resektion der V. pulmonalis mit Anastomose
37.99.19↔	Intramyokardiale Stammzelltherapie, sonstige	38.35.22↔	Resektion der V. subclavia mit Anastomose
37.99.20↔	Operationen bei kongenitalen Anomalien des Herzens, n.n.bez.	38.35.23↔	Resektion der V. cava superior mit Anastomose
37.99.29↔	Operationen bei kongenitalen Anomalien des Herzens, sonstige	38.35.28↔	Resektion von thorakalen von sonstigen tiefen Venen mit Anastomose
37.99.30↔	Ligatur eines Herzohres	38.35.29↔	Resektion von thorakalen Venen mit Anastomose, sonstige
37.99.80↔	Reoperation an Herz und Perikard	38.35.99↔	Resektion von thorakalen Gefässen mit Anastomose, sonstige
37.9a.00↔	Implantation eines herzmuskelstimulierenden Systems, n.n.bez.	38.45.00↔	Resektion von thorakalen Blutgefässen mit Ersatz, n.n.bez.
37.9a.11↔	Implantation oder Wechsel eines myokardmodulierenden Systems (CCM)	38.45.10↔	Resektion der thorakalen Aorta mit Ersatz, sonstige
37.9a.99↔	Implantation eines herzmuskelstimulierenden Systems, sonstige	38.45.11↔	Resektion der Aorta ascendens oder des Aortenbogens mit Ersatz
38.04.00↔	Inzision der Aorta, n.n.bez.	38.45.12↔	Resektion der Aorta thoracica mit Ersatz
38.04.10↔	Inzision von Aorta ascendens und Aortenbogen	38.45.13↔	Resektion der Aorta thoracoabdominalis mit Ersatz
38.04.20↔	Inzision der Aorta descendens	38.45.14↔	Resektion der thorakalen Aorta und Ersatz mit Hybridprothese
38.04.30↔	Inzision der Aorta abdominalis	38.45.19↔	Resektion der thorakalen Aorta mit Ersatz, sonstige
38.04.99↔	Inzision der Aorta, sonstige	38.45.20↔	Resektion sonstiger thorakaler Arterien mit Ersatz, n.n.bez.
38.05.00↔	Inzision von anderen thorakalen Gefässen, n.n.bez.	38.45.21↔	Resektion der A. pulmonalis mit Ersatz
38.05.10↔	Inzision von anderen thorakalen Arterien	38.45.22↔	Resektion des Truncus brachiocephalicus mit Ersatz
38.05.20↔	Inzision von thorakalen Venen, n.n.bez.	38.45.29↔	Resektion sonstiger thorakaler Arterien mit Ersatz
38.05.21↔	Inzision von thorakalen tiefen Venen	38.45.30↔	Resektion thorakaler Venen mit Ersatz, n.n.bez.
38.05.29↔	Inzision von thorakalen Venen, sonstige	38.45.31↔	Resektion der V. cava superior mit Ersatz
38.05.99↔	Inzision von anderen thorakalen Gefässen, sonstige	38.45.38↔	Resektion sonstiger tiefer thorakaler Venen mit Ersatz
38.07.00↔	Inzision von abdominalen Venen, n.n.bez.	38.45.39↔	Resektion thorakaler Venen mit Ersatz, sonstige
38.07.10↔	Inzision von tiefen abdominalen Venen, n.n.bez.	38.45.99↔	Resektion von thorakalen Blutgefässen mit Ersatz, sonstige
38.07.11↔	Inzision der V. cava inferior	38.47.00↔	Resektion von abdominalen Venen mit Ersatz, n.n.bez.
38.07.12↔	Inzision der V. iliaca	38.47.10↔	Resektion von tiefen abdominalen Venen mit Ersatz, n.n.bez.
38.07.19↔	Inzision von tiefen abdominalen Venen, sonstige	38.47.11↔	Resektion der V. cava inferior mit Ersatz
38.07.99↔	Inzision von abdominalen Venen, sonstige	38.47.12↔	Resektion der V. iliaca mit Ersatz
38.15.00↔	Endarterektomie der anderen thorakalen Gefässe, n.n.bez.	38.47.19↔	Resektion von tiefen abdominalen Venen mit Ersatz, sonstige
38.15.10↔	Endarterektomie der A. subclavia	38.47.99↔	Resektion von abdominalen Venen mit Ersatz, sonstige
38.15.20↔	Endarterektomie des Truncus brachiocephalicus	38.64.00↔	Sonstige Exzision der Aorta, n.n.bez.
38.15.30↔	Endarterektomie der A. pulmonalis	38.64.10↔	Sonstige Exzision der thorakalen Aorta
38.15.40↔	Endarterektomie der V. pulmonalis	38.64.20↔	Sonstige Exzision der Aorta abdominalis
38.15.99↔	Endarterektomie der anderen thorakalen Gefässe, sonstige	38.64.99↔	Sonstige Exzision der Aorta, sonstige
		38.65.00↔	Sonstige Exzision von thorakalen Gefässen, n.n.bez.
		38.65.10↔	Sonstige Exzision von thorakalen Arterien
		38.65.20↔	Sonstige Exzision von thorakalen Venen, n.n.bez.
		38.65.21↔	Sonstige Exzision der V. cava superior
		38.65.22↔	Sonstige Exzision von sonstigen tiefen thorakalen Venen
		38.65.29↔	Sonstige Exzision von thorakalen Venen, sonstige
		38.65.99↔	Sonstige Exzision von thorakalen Gefässen, sonstige
		38.84.00↔	Sonstiger chirurgischer Verschluss der Aorta, n.n.bez.
		38.84.10↔	Sonstiger chirurgischer Verschluss der thorakalen Aorta
		38.84.20↔	Sonstiger chirurgischer Verschluss der Aorta abdominalis
		38.84.99↔	Sonstiger chirurgischer Verschluss der Aorta, sonstige
		38.85.10↔	Sonstiger chirurgischer Verschluss von anderen thorakalen Arterien, n.n.bez.
		38.85.11↔	Sonstiger chirurgischer Verschluss der A. subclavia
		38.85.12↔	Sonstiger chirurgischer Verschluss der A. pulmonalis
		38.85.13↔	Sonstiger chirurgischer Verschluss des Truncus brachiocephalicus
		38.85.19↔	Sonstiger chirurgischer Verschluss von anderen thorakalen Arterien, sonstige
		38.85.20↔	Sonstiger chirurgischer Verschluss von thorakalen Venen, n.n.bez.
		38.85.21↔	Sonstiger chirurgischer Verschluss der V. cava superior
		38.85.22↔	Sonstiger chirurgischer Verschluss der V. pulmonalis
		38.85.23↔	Sonstiger chirurgischer Verschluss der V. subclavia

38.85.28↔	Sonstiger chirurgischer Verschluss von sonstigen tiefen thorakalen Venen	40.51.99↔	Radikale Exzision von axillären Lymphknoten, sonstige
38.85.29↔	Sonstiger chirurgischer Verschluss von thorakalen Venen, sonstige	40.52.00↔	Radikale Exzision von periaortalen Lymphknoten, n.n.bez.
39.21.00↔	Anastomose von der V. cava zur A. pulmonalis, n.n.bez.	40.52.10↔	Radikale Exzision von retroperitonealen (paraaortal, parakaval) und pelvinen Lymphknoten als selbständiger Eingriff
39.21.10↔	Glenn-Operation an einem funktionell/morphologisch univentrikulären Herzen	40.52.11↔	Radikale Exzision von retroperitonealen (paraaortal, parakaval) und pelvinen Lymphknoten im Rahmen eines anderen Eingriffs
39.21.99↔	Anastomose von der V. cava zur A. pulmonalis, sonstige	40.52.99↔	Radikale Exzision von periaortalen Lymphknoten, sonstige
39.31.60↔	Naht der Aorta, n.n.bez.	40.53.00↔	Radikale Exzision von iliakalen Lymphknoten, n.n.bez.
39.31.61↔	Naht der thorakalen Aorta	40.53.10↔	Radikale Exzision von iliakalen Lymphknoten als selbständiger Eingriff
39.31.62↔	Naht der abdominalen Aorta	40.53.11↔	Radikale Exzision von iliakalen Lymphknoten im Rahmen eines anderen Eingriffs
39.31.69↔	Naht der Aorta, sonstige	40.53.99↔	Radikale Exzision von iliakalen Lymphknoten, sonstige
39.31.71↔	Naht der A. pulmonalis	40.59.00↔	Radikale Exzision anderer Lymphknoten, n.n.bez.
39.31.72↔	Naht des Truncus brachiocephalicus	40.59.10↔	Radikale Exzision anderer Lymphknoten als selbständiger Eingriff, n.n.bez.
39.31.73↔	Naht der A. subclavia	40.59.11↔	Radikale Exzision mediastinaler Lymphknoten als selbständiger Eingriff
39.52.20↔	Sonstige Korrektur eines Aneurysmas der Aorta, n.n.bez.	40.59.12↔	Radikale Exzision peribronchialer Lymphknoten als selbständiger Eingriff
39.52.21↔	Sonstige offen chirurgische Korrektur eines Aneurysmas der Aorta ascendens, des Aortenbogens und der thorakalen Aorta	40.59.19↔	Radikale Exzision anderer Lymphknoten als selbständiger Eingriff, sonstige
39.52.22↔	Sonstige offen chirurgische Korrektur eines Aneurysmas der Aorta abdominalis	40.59.20↔	Radikale Exzision anderer Lymphknoten im Rahmen eines anderen Eingriffs, n.n.bez.
39.52.29↔	Sonstige Korrektur eines Aneurysmas der Aorta, sonstige	40.59.21↔	Radikale Exzision mediastinaler Lymphknoten im Rahmen eines anderen Eingriffs
39.99.21↔	Operationen bei kongenitaler Anomalie des Aortenisthmus (Stenose) oder bei unterbrochenem Aortenbogen	40.59.22↔	Radikale Exzision peribronchialer Lymphknoten im Rahmen eines anderen Eingriffs
40.22.00↔	Exzision eines mamma-internalen Lymphknotens, n.n.bez.	40.59.29↔	Radikale Exzision anderer Lymphknoten im Rahmen eines anderen Eingriffs, sonstige
40.22.10↔	Exzision eines mamma-internalen Lymphknotens, thorakoskopisch	42.83↔	Verschluss einer Ösophagostomie
40.22.20↔	Exzision eines mamma-internalen Lymphknotens, offen chirurgisch	53.82↔	Operation einer parasternalen Hernie
40.22.99↔	Exzision eines mamma-internalen Lymphknotens, sonstige		
40.51.00↔	Radikale Exzision von axillären Lymphknoten, n.n.bez.		
40.51.10↔	Radikale Exzision von axillären Lymphknoten als selbständiger Eingriff		
40.51.11↔	Radikale Exzision von axillären Lymphknoten im Rahmen eines anderen Eingriffs		

ADRG E02**Andere OR-Prozeduren an den Atmungsorganen oder aufwendiger Eingriff am Bronchus**

Mindestens eine Prozedur in Tabelle E02-1 oder mindestens eine Prozedur in Tabelle E02-2

DRG E02A**Andere OR-Prozeduren an den Atmungsorganen mit bestimmter Prozedur oder Alter < 16 Jahre**

Alter < 16 Jahre oder Prozedur in Tabelle E02-3

DRG E02B**Andere OR-Prozeduren an den Atmungsorganen, Alter > 15 Jahre mit aufwendigem Eingriff am Bronchus**

Mindestens eine Prozedur in Tabelle E02-4

DRG E02C**Andere OR-Prozeduren an den Atmungsorganen, Alter > 15 Jahre****Prozedur E02-1**

01.15↔	Biopsie am Schädel	21.83.20↔	Totale plastische Nasenrekonstruktion mit Implantation von alloplastischen Materialien
21.5↔	Submuköse Resektion des Nasenseptums	21.83.99↔	Totale plastische Nasenrekonstruktion, sonstige
21.61↔	Konchektomie durch Kauterisation oder Kryochirurgie	21.84↔	Revision einer Rhinoplastik
21.69.00↔	Sonstige Konchektomie, n.n.bez.	21.85↔	Augmentationsrhinoplastik
21.69.10↔	Konchotomie und Abtragung von hinteren Enden	21.86.00↔	Rhinoplastik der Nasenweichteile, n.n.bez.
21.69.11↔	Submuköse Resektion (Turbinoplastik)	21.86.10↔	Rhinoplastik der Nasenweichteile, äußere Nase
21.69.12↔	Sonstige Operationen an der unteren Nasenmuschel	21.86.11↔	Rhinoplastik mit lokalen oder distalen Lappen
21.69.99↔	Sonstige Konchektomie, sonstige	21.86.99↔	Rhinoplastik der Nasenweichteile, sonstige
21.83.00↔	Totale plastische Nasenrekonstruktion, n.n.bez.	21.87↔	Sonstige Rhinoplastik
21.83.10↔	Septorhinoplastik mit Korrektur des Knorpels oder des Knochens, mit lokalen autogenen Transplantaten	21.88.00↔	Sonstige Septumplastik, n.n.bez.
21.83.11↔	Septorhinoplastik mit Korrektur des Knorpels oder des Knochens, mit distalen autogenen Transplantaten, allogenen oder xenogenen Transplantaten	21.88.10↔	Septumplastik, Septumunterfütterung
21.83.12↔	Septorhinoplastik mit Korrektur des Knochens und des Knorpels	21.88.11↔	Septumplastik, Verschluss einer Septumperforation mit Schleimhaut-Verschiebelappen
		21.88.12↔	Septumplastik, Plastische Korrektur ohne Resektion

21.88.13↔	Septumplastik, Plastische Korrektur mit Resektion	30.1x.11↔	Hemilaryngektomie, supraglottisch mit Zungengrundresektion
21.88.14↔	Septumplastik, Plastische Rekonstruktion des Nasenseptums, mit lokalen autogenen Transplantaten (Austauschplastik)	30.1x.99↔	Hemilaryngektomie, sonstige
21.88.15↔	Septumplastik, Plastische Rekonstruktion des Nasenseptums, mit distalen autogenen Transplantaten, allogenen oder xenogenen Transplantaten	30.21↔	Epiglottidektomie
21.88.99↔	Sonstige Septumplastik, sonstige	30.22.00↔	Chordektomie, n.n.bez.
21.89↔	Sonstige plastische Rekonstruktion und Operationen an der Nase	30.22.10↔	Chordektomie, endolaryngeal
21.99.00↔	Sonstige Nasenoperationen, n.n.bez.	30.22.11↔	Chordektomie, durch Thyreotomie
21.99.10↔	Einseitige Resektion einer Choanalatresie transnasal endoskopisch	30.22.99↔	Chordektomie, sonstige
21.99.20↔	Beidseitige Resektion einer Choanalatresie transnasal endoskopisch	30.29.00↔	Sonstige partielle Laryngektomie, n.n.bez.
21.99.99↔	Sonstige Nasenoperationen, sonstige	30.29.10↔	Cricohyoidoepiglottopexy (CHEP)
27.61↔	Naht einer Rissverletzung am Gaumen	30.29.11↔	Cricohyoidopexy (CHP)
27.62.12↔	Primäre plastische Rekonstruktion am weichen Gaumen	30.29.20↔	Partielle Larynx-Pharynx-Resektion
27.62.21↔	Sekundäre plastische Rekonstruktion am knöchernen Gaumen mit Knochentransplantat	30.29.21↔	Partielle Laryngektomie frontale (Huet)
27.62.22↔	Sekundäre plastische Rekonstruktion am weichen Gaumen	30.29.22↔	Partielle Laryngektomie frontolaterale (Leroux-Robert)
27.69.10↔	Plastische Rekonstruktion am weichen Gaumen	30.29.30↔	Arytenoidektomie
27.69.11↔	Plastische Rekonstruktion am knöchernen Gaumen	30.29.99↔	Sonstige partielle Laryngektomie, sonstige
27.69.99↔	Sonstige plastische Rekonstruktion am Gaumen, sonstige	30.3x.00↔	Vollständige Laryngektomie, n.n.bez.
27.73↔	Plastische Rekonstruktion an der Uvula	30.3x.10↔	Vollständige Laryngektomie, ohne Rekonstruktion
28.2x.00↔	Tonsillektomie ohne Adenoidektomie, n.n.bez.	30.3x.11↔	Vollständige Laryngektomie, Rekonstruktion mit lokaler Schleimhaut
28.2x.10↔	Partielle Resektion der Tonsille [Tonsillotomie] ohne Adenoidektomie	30.3x.12↔	Vollständige Laryngektomie, Rekonstruktion mit nicht vaskularisiertem Transplantat
28.2x.11↔	Totale Tonsillektomie ohne Adenoidektomie	30.3x.13↔	Vollständige Laryngektomie, Rekonstruktion mit gestieltem regionalen Lappen
28.2x.12↔	Abszessstonsillektomie	30.3x.14↔	Vollständige Laryngektomie, Rekonstruktion mit gestieltem Fernlappen
28.2x.99↔	Tonsillektomie ohne Adenoidektomie, sonstige	30.3x.15↔	Vollständige Laryngektomie, Rekonstruktion mit freiem mikrovaskulär-anastomosierten Transplantat
28.3x.00↔	Tonsillektomie mit Adenoidektomie, n.n.bez.	30.3x.16↔	Vollständige Laryngektomie, Rekonstruktion mit freiem Darmtransplantat
28.3x.10↔	Partielle Resektion der Tonsille [Tonsillotomie] mit Adenoidektomie	30.3x.17↔	Vollständige Laryngektomie, Rekonstruktion mit Magenhochzug
28.3x.11↔	Totale Tonsillektomie mit Adenoidektomie	30.3x.19↔	Vollständige Laryngektomie, sonstige Rekonstruktion
28.3x.12↔	Abszessstonsillektomie mit Adenoidektomie	30.3x.99↔	Vollständige Laryngektomie, sonstige
28.3x.99↔	Tonsillektomie mit Adenoidektomie, sonstige	30.4x.00↔	Radikale Laryngektomie, n.n.bez.
28.4↔	Exzision eines Tonsillenrestes	30.4x.10↔	Radikale Laryngektomie, mit Pharyngektomie, ohne Rekonstruktion
28.6↔	Adenoidektomie ohne Tonsillektomie	30.4x.11↔	Radikale Laryngektomie, mit Pharyngektomie, Rekonstruktion mit lokaler Schleimhaut
29.33.00↔	(Partielle) Pharyngektomie, n.n.bez.	30.4x.12↔	Radikale Laryngektomie, mit Pharyngektomie, Rekonstruktion mit nicht vaskularisiertem Transplantat
29.33.10↔	Partielle Pharyngektomie, ohne Rekonstruktion	30.4x.13↔	Radikale Laryngektomie, mit Pharyngektomie, Rekonstruktion mit gestieltem regionalen Lappen
29.33.11↔	Partielle Pharyngektomie, Rekonstruktion mit gestieltem regionalen oder Fernlappen	30.4x.14↔	Radikale Laryngektomie, mit Pharyngektomie, Rekonstruktion mit gestieltem Lappen
29.33.12↔	Partielle Pharyngektomie, Rekonstruktion mit freiem mikrovaskulär-anastomosierten Transplantat	30.4x.15↔	Radikale Laryngektomie, mit Pharyngektomie, Rekonstruktion mit freiem mikrovaskulär-anastomosierten Transplantat
29.33.20↔	Totale Pharyngektomie, Rekonstruktion mit gestieltem regionalen oder Fernlappen	30.4x.16↔	Radikale Laryngektomie, mit Pharyngektomie, Rekonstruktion mit freiem Darmtransplantat
29.33.21↔	Totale Pharyngektomie, Rekonstruktion mit freiem mikrovaskulär-anastomosierten Transplantat, freiem Darmtransplantat oder Magenhochzug	30.4x.17↔	Radikale Laryngektomie, mit Pharyngektomie, Rekonstruktion mit Magenhochzug
29.33.99↔	(Partielle) Pharyngektomie, sonstige	30.4x.19↔	Radikale Laryngektomie, mit Pharyngektomie, sonstige Rekonstruktion
29.4x.10↔	Plastische Rekonstruktion am Pharynx, mit lokaler Schleimhaut oder freiem Hautlappen	30.4x.20↔	Radikale Laryngektomie, mit Pharyngektomie und Schilddrüsenresektion, ohne Rekonstruktion
29.4x.11↔	Plastische Rekonstruktion am Pharynx, mit gestieltem myokutanen Lappen	30.4x.21↔	Radikale Laryngektomie, mit Pharyngektomie und Schilddrüsenresektion, Rekonstruktion mit lokaler Schleimhaut
29.4x.12↔	Plastische Rekonstruktion am Pharynx, mit mikrovaskulär anastomosiertem Transplantat, Darmtransplantat oder Magenhochzug	30.4x.22↔	Radikale Laryngektomie, mit Pharyngektomie und Schilddrüsenresektion, Rekonstruktion mit nicht vaskularisiertem Transplantat
29.4x.99↔	Plastische Rekonstruktion am Pharynx, sonstige	30.4x.23↔	Radikale Laryngektomie, mit Pharyngektomie und Schilddrüsenresektion, Rekonstruktion mit gestieltem regionalen Lappen
29.59↔	Sonstige plastische Rekonstruktion am Pharynx	30.4x.24↔	Radikale Laryngektomie, mit Pharyngektomie und Schilddrüsenresektion, Rekonstruktion mit gestieltem Lappen
30.01↔	Marsupialisation einer Larynxzyste	30.4x.25↔	Radikale Laryngektomie, mit Pharyngektomie und Schilddrüsenresektion, Rekonstruktion mit freiem mikrovaskulär-anastomosierten Transplantat
30.09.00↔	Sonstige Exzision oder Destruktion von Läsion oder Gewebe am Larynx, n.n.bez.	30.4x.26↔	Radikale Laryngektomie, mit Pharyngektomie und Schilddrüsenresektion, Rekonstruktion mit freiem Darmtransplantat
30.09.10↔	Exzision oder Destruktion von Läsion oder Gewebe am Larynx ohne Thyreotomie	30.4x.27↔	Radikale Laryngektomie, mit Pharyngektomie und Schilddrüsenresektion, Rekonstruktion mit Magenhochzug
30.09.11↔	Dekortikation / Stripping einer Stimmlippe, ohne Thyreotomie		
30.09.20↔	Exzision oder Destruktion von Läsion oder Gewebe am Larynx, durch Thyreotomie		
30.09.21↔	Dekortikation / Stripping einer Stimmlippe, durch Thyreotomie		
30.09.99↔	Sonstige Exzision oder Destruktion von Läsion oder Gewebe am Larynx, sonstige		
30.1x.00↔	Hemilaryngektomie, n.n.bez.		
30.1x.10↔	Hemilaryngektomie, supraglottisch horizontal		

30.4x.29↔	Radikale Laryngektomie, mit Pharyngektomie und Schilddrüsenresektion, sonstige Rekonstruktion	34.23.20↔	Offene Biopsie an der Brustwand
30.4x.99↔	Radikale Laryngektomie, sonstige	34.26↔	Offene Biopsie am Mediastinum
31.3↔	Sonstige Inzisionen an Larynx und Trachea	34.3x.00↔	Exzision oder Destruktion von Läsion oder Gewebe des Mediastinums, n.n.bez.
31.45↔	Offene Biopsie an Larynx oder Trachea	34.3x.10↔	Exzision von Läsion oder Gewebe des Mediastinums
31.61↔	Naht einer Rissverletzung am Larynx	34.3x.20↔	Resektion von Läsion oder Gewebe des Mediastinums, n.n.bez.
31.62↔	Verschluss einer Larynxfistel	34.3x.21↔	Resektion von Läsion oder Gewebe des Mediastinums, ohne Resektion an mediastinalen Organen
31.63↔	Revision einer Laryngostomie	34.3x.22↔	Resektion von Läsion oder Gewebe des Mediastinums, mit Lungenresektion oder Brustwandteilresektion
31.64↔	Versorgung einer Larynxfraktur	34.3x.23↔	Resektion von Läsion oder Gewebe des Mediastinums, mit Perikardteilresektion
31.69.10↔	Laryngoplastik, n.n.bez.	34.3x.24↔	Resektion von Läsion oder Gewebe des Mediastinums, mit prothetischem Gefässersatz
31.69.11↔	Medialisierung Laryngoplastik, n.n.bez.	34.3x.25↔	Resektion von Läsion oder Gewebe des Mediastinums, mit Lungenresektion und Gefässersatz
31.69.12↔	Medialisierung Laryngoplastik, Thyroplastik Typ I	34.3x.26↔	Resektion von Läsion oder Gewebe des Mediastinums, mit Lungenresektion und Perikardteilresektion
31.69.14↔	Medialisierung Laryngoplastik, externer Zugang	34.3x.27↔	Resektion von Läsion oder Gewebe des Mediastinums, mit Perikardteilresektion und Gefässersatz
31.69.20↔	Erweiterungsplastik der Glottis (endolaryngeal)	34.3x.28↔	Resektion von Läsion oder Gewebe des Mediastinums, mit Lungen- und Perikardteilresektion und Gefässersatz
31.69.30↔	Cricothyroidopexie	34.3x.29↔	Resektion von Läsion oder Gewebe des Mediastinums, sonstige
31.69.31↔	Arytenoidopexie	34.3x.30↔	Destruktion von Läsion oder Gewebe des Mediastinums
31.69.40↔	Konstruktion / Revision einer Neoglottis	34.3x.99↔	Exzision oder Destruktion von Läsion oder Gewebe des Mediastinums, sonstige
31.69.41↔	Plastische Rekonstruktion des Larynx	34.4x.00↔	Exzision oder Destruktion einer Läsion an der Brustwand, n.n.bez.
31.69.42↔	Plastische Rekonstruktion einer Stimmlippe	34.4x.10↔	Exzision einer Läsion an der Brustwand
31.69.99↔	Sonstige plastische Rekonstruktion am Larynx, sonstige	34.4x.20↔	Teilresektion einer Läsion an der Brustwand, n.n.bez.
31.71↔	Naht einer Rissverletzung an der Trachea	34.4x.21↔	Teilresektion einer Läsion an der Brustwand, ohne Rekonstruktion
31.72↔	Verschluss einer äusseren trachealen Fistel	34.4x.22↔	Teilresektion einer Läsion an der Brustwand, mit Rekonstruktion
31.73↔	Verschluss einer anderen trachealen Fistel	34.4x.30↔	Resektion einer Läsion an der Brustwand, komplette Resektion des Sternums, n.n.bez.
31.75↔	Rekonstruktion der Trachea und Konstruktion eines künstlichen Larynx	34.4x.31↔	Resektion einer Läsion an der Brustwand, komplette Resektion des Sternums, ohne Rekonstruktion
31.79.00↔	Sonstige plastische Rekonstruktion an der Trachea, n.n.bez.	34.4x.32↔	Resektion einer Läsion an der Brustwand, komplette Resektion des Sternums, mit Rekonstruktion
31.79.11↔	Plastische Rekonstruktion (Tracheatransplantation)	34.4x.40↔	Destruktion einer Läsion an der Brustwand
31.79.12↔	Tracheopexie	34.4x.99↔	Exzision oder Destruktion einer Läsion an der Brustwand, sonstige
31.79.13↔	End-zu-End-Anastomose der Trachea (bei Ruptur)	34.6x.00↔	Pleurodese, n.n.bez.
31.79.14↔	Cricotracheale Resektion	34.6x.11↔	Pleurodese, offen chirurgisch, ohne Dekortikation
31.79.15↔	Sonstige (plastische) Rekonstruktion an der Trachea bei Trachealstenose	34.6x.12↔	Pleurodese, offen chirurgisch, mit Dekortikation
31.79.99↔	Sonstige plastische Rekonstruktion an der Trachea, sonstige	34.6x.13↔	Pleurodese, offen chirurgisch, durch Poudrage
31.92↔	Lösung von Adhäsionen an Trachea oder Larynx	34.6x.19↔	Pleurodese, offen chirurgisch, sonstige
31.98↔	Sonstige Operationen am Larynx	34.6x.20↔	Pleurodese, thorakoskopisch, n.n.bez.
31.99.00↔	Sonstige Operationen an der Trachea, n.n.bez.	34.6x.21↔	Pleurodese, thorakoskopisch, ohne Dekortikation
31.99.99↔	Sonstige Operationen an der Trachea, sonstige	34.6x.22↔	Pleurodese, thorakoskopisch, mit Dekortikation
32.01.13‡↔	Endoskopische Exzision oder Destruktion von Läsion oder Gewebe an einem Bronchus, Thermoplastie der Bronchialmuskulatur	34.6x.23↔	Pleurodese, thorakoskopisch, durch Poudrage
33.71.11‡↔	Endoskopisches Einsetzen von Bronchialventil(en), ein Ventil	34.6x.29↔	Pleurodese, thorakoskopisch, sonstige
33.71.12‡↔	Endoskopisches Einsetzen von Bronchialventil(en), zwei Ventile	34.6x.99↔	Pleurodese, sonstige
33.71.13‡↔	Endoskopisches Einsetzen von Bronchialventil(en), drei Ventile	34.85↔	Implantation eines Zwerchfellschrittmachers
33.71.14‡↔	Endoskopisches Einsetzen von Bronchialventil(en), vier Ventile	34.89.00↔	Sonstige Operationen am Zwerchfell, n.n.bez.
33.71.15‡↔	Endoskopisches Einsetzen von Bronchialventil(en), fünf und mehr Ventile	34.89.10↔	Sonstige Operationen am Zwerchfell, Inzision (Zwerchfellsplattung)
33.71.21‡↔	Endoskopisches Ersetzen von Bronchialventil(en), ein Ventil	34.89.99↔	Sonstige Operationen am Zwerchfell, sonstige
33.71.22‡↔	Endoskopisches Ersetzen von Bronchialventil(en), zwei Ventile	34.93↔	Plastische Rekonstruktion an der Pleura
33.71.23‡↔	Endoskopisches Ersetzen von Bronchialventil(en), drei Ventile	34.99.00↔	Sonstige Operationen am Thorax, n.n.bez.
33.71.24‡↔	Endoskopisches Ersetzen von Bronchialventil(en), vier Ventile	34.99.10↔	Entnahme von Rippenknorpel als Transplantat
33.71.25‡↔	Endoskopisches Ersetzen von Bronchialventil(en), fünf und mehr Ventile	34.99.99↔	Sonstige Operationen am Thorax, sonstige
33.91.20‡↔	Bronchusdilatation, endoskopisch, mit Einlegen oder Wechsel eines Stents/Stentgrafts, n.n.bez.	37.31.00↔	Perikardektomie, n.n.bez.
33.91.21‡↔	Bronchusdilatation, endoskopisch, mit Einlegen oder Wechsel eines Stents/Stentgrafts aus Kunststoff	37.31.10↔	Perikardektomie, partiell
33.91.22‡↔	Bronchusdilatation, endoskopisch, mit Einlegen oder Wechsel eines Stents/Stentgrafts Metall	37.31.20↔	Perikardektomie, total
33.91.23‡↔	Bronchusdilatation, endoskopisch, mit Einlegen oder Wechsel eines Stents/Stentgrafts hybrid/dynamisch	37.31.30↔	Adhäsiolyse am Perikard
33.91.29‡↔	Bronchusdilatation, endoskopisch, mit Einlegen oder Wechsel eines Stents/Stentgrafts, sonstige	37.31.99↔	Perikardektomie, sonstige
34.03↔	Wiedereröffnung einer Thorakotomie	38.65.00↔	Sonstige Exzision von thorakalen Gefässen, n.n.bez.
34.06↔	Thorakoskopische Drainage der Pleurahöhle	38.65.10↔	Sonstige Exzision von thorakalen Arterien
34.1↔	Inzision des Mediastinums	38.65.20↔	Sonstige Exzision von thorakalen Venen, n.n.bez.
34.20↔	Thorakoskopische Pleurabiopsie	38.65.21↔	Sonstige Exzision der V. cava superior
34.21.00↔	Transpleurale Thorakoskopie, n.n.bez.		
34.21.10↔	Transpleurale Thorakoskopie, Ersteingriff		
34.21.20↔	Transpleurale Thorakoskopie, Reeingriff		
34.21.99↔	Transpleurale Thorakoskopie, sonstige		
34.22↔	Mediastinoskopie		

38.65.22↔	Sonstige Exzision von sonstigen tiefen thorakalen Venen	39.59.54↔	Sonstige plastische Rekonstruktion der V. pulmonalis
38.65.29↔	Sonstige Exzision von thorakalen Venen, sonstige	39.59.55↔	Sonstige plastische Rekonstruktion der V. cava superior
38.65.99↔	Sonstige Exzision von thorakalen Gefässen, sonstige	39.59.59↔	Sonstige plastische Rekonstruktion von thorakalen Gefässen, sonstige
38.67.00↔	Sonstige Exzision von abdominalen Venen, n.n.bez.	39.59.60↔	Sonstige plastische Rekonstruktion von abdominalen Arterien, n.n.bez.
38.67.10↔	Sonstige Exzision von tiefen abdominalen Venen, n.n.bez.	39.59.61↔	Sonstige plastische Rekonstruktion der abdominalen Aorta
38.67.11↔	Sonstige Exzision der V. cava inferior	39.59.62↔	Sonstige plastische Rekonstruktion des Truncus coeliacus
38.67.12↔	Sonstige Exzision der V. iliaca	39.59.63↔	Sonstige plastische Rekonstruktion der A. gastrica
38.67.19↔	Sonstige Exzision von tiefen abdominalen Venen, sonstige	39.59.64↔	Sonstige plastische Rekonstruktion A. hepatica
38.67.99↔	Sonstige Exzision von abdominalen Venen, sonstige	39.59.65↔	Sonstige plastische Rekonstruktion der A. lienalis
38.7x.10↔	Unterbrechung der Vena cava, chirurgisch, n.n.bez.	39.59.66↔	Sonstige plastische Rekonstruktion der A. renalis
38.7x.11↔	Einsetzen eines Antiembolie-Schirmes in die Vena cava, chirurgisch	39.59.67↔	Sonstige plastische Rekonstruktion der A. mesenterica
38.7x.12↔	Entfernung eines Antiembolie-Schirmes in der Vena cava, chirurgisch	39.59.68↔	Sonstige plastische Rekonstruktion der A. iliaca
38.7x.13↔	Ligatur oder Plikatur der Vena cava, chirurgisch	39.59.69↔	Sonstige plastische Rekonstruktion von abdominalen Arterien, sonstige
38.7x.19↔	Chirurgische Unterbrechung der Vena cava, chirurgisch, sonstige	39.59.70↔	Sonstige plastische Rekonstruktion von abdominalen Venen, n.n.bez.
38.87.00↔	Sonstiger chirurgischer Verschluss von abdominalen Venen, n.n.bez.	39.59.71↔	Sonstige plastische Rekonstruktion der V. cava inferior
38.87.10↔	Sonstiger chirurgischer Verschluss von tiefen abdominalen Venen, n.n.bez.	39.59.72↔	Sonstige plastische Rekonstruktion der V. iliaca
38.87.11↔	Sonstiger chirurgischer Verschluss der V. cava inferior	39.59.79↔	Sonstige plastische Rekonstruktion von abdominalen Venen, sonstige
38.87.12↔	Sonstiger chirurgischer Verschluss der V. iliaca communis und V. iliaca interna	39.59.80↔	Sonstige plastische Rekonstruktion von Gefässen der unteren Extremität, n.n.bez.
38.87.19↔	Sonstiger chirurgischer Verschluss von tiefen abdominalen Venen, sonstige	39.59.81↔	Sonstige plastische Rekonstruktion von Arterien der unteren Extremität
38.87.99↔	Sonstiger chirurgischer Verschluss von abdominalen Venen, sonstige	39.59.82↔	Sonstige plastische Rekonstruktion der V. femoralis
39.0x.00↔	Shunt einer systemischen Arterie zur Pulmonalarterie, n.n.bez.	39.59.83↔	Sonstige plastische Rekonstruktion der V. poplitea
39.0x.10↔	Anastomose zwischen A. subclavia und A. pulmonalis (Blalock-Taussig)	39.59.88↔	Sonstige plastische Rekonstruktion von sonstigen tiefen Venen der unteren Extremität
39.0x.11↔	Anastomose zwischen Aorta und A. pulmonalis dextra (Waterston-Cooley)	39.59.89↔	Sonstige plastische Rekonstruktion von Gefässen der unteren Extremität, sonstige
39.0x.12↔	Anastomose zwischen Aorta descendens und A. pulmonalis sinistra (Potts-Smith)	39.59.90↔	Sonstige plastische Rekonstruktion eines Gefässes, Venenklappenplastik
39.0x.13↔	Anastomose zwischen A. pulmonalis sinistra und A. pulmonalis dextra	39.8x.00↔	Operationen am Glomus caroticum, Sinus caroticus und anderen Paraganglien, n.n.bez.
39.0x.20↔	Prothesenshunt zwischen A. pulmonalis und Aorta, zentral	39.8x.10↔	Exploration des Glomus caroticum und anderer Paraganglien
39.0x.21↔	Prothesenshunt zwischen A. pulmonalis und Aorta, peripher	39.8x.11↔	Exzision des Glomus caroticum und anderer Paraganglien
39.0x.23↔	Pulmonalarterielles Banding	39.8x.21↔	Revision (ohne Wechsel) eines Impulsgenerators zur Aktivierung des Baroreflexes
39.0x.24↔	Shunt einer systemischen Arterie zur Pulmonalarterie, Damus-Kay-Stansel-Operation	39.8x.22↔	Entfernen eines Impulsgenerators zur Aktivierung des Baroreflexes
39.0x.99↔	Shunt einer systemischen Arterie zur Pulmonalarterie, sonstige	39.8x.30↔	Implantation oder Ersetzen einer (von) Elektrode(n) zur Aktivierung des Baroreflexes
39.49.30↔	Ersatz eines kardialen Conduit	39.8x.31↔	Revision (ohne Wechsel) einer (von) Elektrode(n) zur Aktivierung des Baroreflexes
39.59.10↔	Transposition von Arterien, n.n.bez.	39.8x.32↔	Entfernen einer (von) Elektrode(n) zur Aktivierung des Baroreflexes
39.59.30↔	Sonstige plastische Rekonstruktion von Gefässen an Kopf und Hals, n.n.bez.	39.8x.99↔	Operationen am Glomus caroticum, Sinus caroticus und anderen Paraganglien, sonstige
39.59.31↔	Sonstige plastische Rekonstruktion eines intrakraniellen Gefässes	39.99.10↔	Aortopexie
39.59.32↔	Sonstige plastische Rekonstruktion der extrakraniellen A. vertebralis	39.99.20↔	Operationen bei kongenitalen Gefässanomalien, n.n.bez.
39.59.33↔	Sonstige plastische Rekonstruktion von extrakraniellen Arterien an Kopf und Hals, sonstige	39.99.22↔	Operationen bei kongenitalen Anomalien der A. oder V. pulmonalis oder bei A. lusoria
39.59.34↔	Sonstige plastische Rekonstruktion der V. jugularis	39.99.23↔	Operationen bei kongenitalen Anomalien der V. cava
39.59.39↔	Sonstige plastische Rekonstruktion von Gefässen an Kopf und Hals, sonstige	39.99.24↔	Operationen bei kongenitalen Kollateralgefässen und Unifokalisierung
39.59.40↔	Sonstige plastische Rekonstruktion von Gefässen der oberen Extremität, n.n.bez.	39.99.30↔	Katheterinterventioneller Verschluss des Ductus arteriosus Botalli, n.n.bez.
39.59.41↔	Sonstige plastische Rekonstruktion von Arterien der oberen Extremität	39.99.31↔	Katheterinterventioneller Verschluss des Ductus arteriosus Botalli, mit Coil
39.59.42↔	Sonstige plastische Rekonstruktion der V. subclavia, V. axillaris und V. brachiocephalica	39.99.32↔	Katheterinterventioneller Verschluss des Ductus arteriosus Botalli, mit Amplatz-Ductus-Occluder
39.59.48↔	Sonstige plastische Rekonstruktion von sonstigen tiefen Venen der oberen Extremität	39.99.38↔	Katheterinterventioneller Verschluss des Ductus arteriosus Botalli, sonstige
39.59.49↔	Sonstige plastische Rekonstruktion von Gefässen der oberen Extremität, sonstige	39.99.39↔	Operationen bei sonstigen kongenitalen Gefässanomalien
39.59.50↔	Sonstige plastische Rekonstruktion von thorakalen Gefässen, n.n.bez.	40.11.10↔	Offene (Inzisions-) Biopsie eines mediastinalen, paraaortalen, iliakalen oder pelvinalen Lymphknotens
39.59.51↔	Sonstige plastische Rekonstruktion der thorakalen Aorta	40.11.11↔	Offene (Inzisions-) Biopsie eines zervikalen, supraklavikulären, axillären oder inguinalen Lymphknotens
39.59.52↔	Sonstige plastische Rekonstruktion der A. pulmonalis	40.21.00↔	Exzision eines tiefen zervikalen Lymphknotens, n.n.bez.
39.59.53↔	Sonstige plastische Rekonstruktion von thorakalen Arterien, sonstige		

40.21.10↔	Exzision einzelner Lymphknoten und Lymphgefäße, zervikal, ohne Markierung	40.41.13↔	Selektive (funktionelle) Neck dissection, posterolateral (Region II-V)
40.21.11↔	Exzision einzelner Lymphknoten und Lymphgefäße, zervikal, mit Radionuklidmarkierung oder Farbstoffmarkierung (Sentinel-Lymphnodektomie)	40.41.14↔	Selektive (funktionelle) Neck dissection, central (Region VI)
40.21.99↔	Exzision eines tiefen zervikalen Lymphknotens, sonstige	40.41.20↔	Radikale Neck dissection (inkl. modifiziert)
40.23.00↔	Exzision eines axillären Lymphknotens, n.n.bez.	40.41.21↔	Erweiterte radikale Neck dissection
40.23.10↔	Exzision eines axillären Lymphknotens, ohne Markierung	40.41.99↔	Radikale unilaterale Neck dissection, sonstige
40.23.11↔	Exzision eines axillären Lymphknotens, mit Radionuklidmarkierung oder Farbstoffmarkierung (Sentinel-Lymphnodektomie)	40.9x.10↔	Anastomose zur Beseitigung eines Lymphödems
40.23.99↔	Exzision eines axillären Lymphknotens, sonstige	40.9x.20↔	Inzision einer Lymphozele
40.24.00↔	Exzision eines inguinalen Lymphknotens, n.n.bez.	50.12↔	Offene Biopsie an der Leber
40.24.10↔	Exzision eines inguinalen Lymphknotens, offen chirurgisch, ohne Markierung	50.14↔	Laparoskopische Leberbiopsie
40.24.11↔	Exzision eines inguinalen Lymphknotens, offen chirurgisch, mit Radionuklidmarkierung oder Farbstoffmarkierung (Sentinel-Lymphnodektomie)	53.7↔	Operation einer Zwerchfellhernie, abdominaler Zugang
40.24.20↔	Exzision eines inguinalen Lymphknotens, laparoskopisch	53.80↔	Operation einer Zwerchfellhernie durch thorakalen Zugang, n.n.bez.
40.24.99↔	Exzision eines inguinalen Lymphknotens, sonstige	53.81↔	Plikatur des Zwerchfells
40.29.10↔	Exzision eines mediastinalen Lymphknotens, n.n.bez.	53.82↔	Operation einer parasternalen Hernie
40.29.11↔	Exzision eines mediastinalen Lymphknotens, offen chirurgisch	53.9↔	Sonstige Operation einer Hernie
40.29.12↔	Exzision eines mediastinalen Lymphknotens, thorakoskopisch	54.99.31↔	Debulking über Laparotomie
40.29.19↔	Exzision eines mediastinalen Lymphknotens, sonstige	54.99.40↔	Sonstige Operationen in der Abdominal-Region, Revision einer kutaneoperitonealen Fistel (Katheterverweilsystem)
40.29.20↔	Exzision eines paraortalen Lymphknotens	54.99.50↔	Sonstige Operationen in der Abdominal-Region, Anlegen eines temporären Bauchwandverschlusses
40.29.30↔	Exzision eines iliakalen Lymphknotens	54.99.60↔	Sonstige Operationen in der Abdominal-Region, Lumbotomie
40.29.70↔	Exzision eines Lymphangioms oder Hygroma cysticum	54.99.61↔	Sonstige Operationen in der Abdominal-Region, Relumbotomie
40.29.80↔	Exzision mehrerer abdominaler Lymphknotenstationen (mit Leberbiopsie), n.n.bez.	54.99.81↔	Revision von Kathetern mit automatischer, programmierbarer und wiederaufladbarer Pumpe zur kontinuierlichen Aszitesdrainage
40.29.81↔	Exzision mehrerer abdominaler Lymphknotenstationen (mit Leberbiopsie), offen chirurgisch [Staging-Laparotomie]	54.99.82↔	Behebung einer mechanischen Obstruktion von Kathetern mit automatischer, programmierbarer und wiederaufladbarer Pumpe zur kontinuierlichen Aszitesdrainage
40.29.82↔	Exzision mehrerer abdominaler Lymphknotenstationen (mit Leberbiopsie), laparoskopisch [Staging-Laparoskopie]	54.a1↔	Exzision und Destruktion von retroperitoneal gelegenen Gewebe
40.29.89↔	Exzision mehrerer abdominaler Lymphknotenstationen (mit Leberbiopsie), sonstige	76.11.00↔	Biopsie an Gesichtsschädelknochen, n.n.bez.
40.29.99↔	Einfache Exzision einer anderen lymphatischen Struktur, sonstige	76.11.11↔	Offene Biopsie (mit Inzision) an Gesichtsschädelknochen
40.3x.10↔	Regionale Lymphadenektomie als selbständiger Eingriff, n.n.bez.	76.11.99↔	Biopsie an Gesichtsschädelknochen, sonstige
40.3x.11↔	Regionale Lymphadenektomie als selbständiger Eingriff, zervikal	76.19.11↔	Offene Biopsie (mit Inzision) am Kiefergelenk
40.3x.12↔	Regionale Lymphadenektomie als selbständiger Eingriff, axillär	76.19.12↔	Arthroskopische Biopsie am Kiefergelenk
40.3x.13↔	Regionale Lymphadenektomie als selbständiger Eingriff, paraaortal, pelvin, obturatorisch oder iliakal	77.01.00↔	Sequestrektomie an Skapula, Klavikula, Rippen und Sternum, n.n.bez.
40.3x.14↔	Regionale Lymphadenektomie als selbständiger Eingriff, inguinal, offen chirurgisch	77.01.10↔	Sequestrektomie an Skapula und Klavikula, ohne Einlage eines Medikamententrägers
40.3x.15↔	Regionale Lymphadenektomie als selbständiger Eingriff, inguinale, laparoskopisch	77.01.11↔	Sequestrektomie an Skapula und Klavikula, mit Einlage eines Medikamententrägers
40.3x.16↔	Regionale Lymphadenektomie als selbständiger Eingriff, mediastinal und peribronchial	77.01.20↔	Sequestrektomie an Rippen und Sternum, ohne Einlage eines Medikamententrägers
40.3x.19↔	Regionale Lymphadenektomie als selbständiger Eingriff, sonstige	77.01.21↔	Sequestrektomie an Rippen und Sternum, mit Einlage eines Medikamententrägers
40.3x.21↔	Regionale Lymphadenektomie im Rahmen eines anderen Eingriffs, zervikal	77.01.99↔	Sequestrektomie an Skapula, Klavikula, Rippen und Sternum, sonstige
40.3x.22↔	Regionale Lymphadenektomie im Rahmen eines anderen Eingriffs, axillär	77.11.10↔	Knocheninzision an Skapula und Klavikula, Exploration und Knochenbohrung
40.3x.23↔	Regionale Lymphadenektomie im Rahmen eines anderen Eingriffs, paraaortal, pelvin oder iliakal	77.11.11↔	Knocheninzision an Skapula und Klavikula, Fremdkörperentfernung
40.3x.24↔	Regionale Lymphadenektomie im Rahmen eines anderen Eingriffs, obturatorisch	77.11.12↔	Knocheninzision an Skapula und Klavikula, Einlage und Entfernung eines Medikamententrägers
40.3x.25↔	Regionale Lymphadenektomie im Rahmen eines anderen Eingriffs, inguinale	77.11.13↔	Knocheninzision an Skapula und Klavikula, Drainage
40.3x.26↔	Regionale Lymphadenektomie im Rahmen eines anderen Eingriffs, mediastinal und peribronchial	77.11.20↔	Knocheninzision an Rippen und Sternum, Exploration und Knochenbohrung
40.3x.29↔	Regionale Lymphadenektomie im Rahmen eines anderen Eingriffs, sonstige	77.11.21↔	Knocheninzision an Rippen und Sternum, Fremdkörperentfernung
40.40↔	Radikale Neck dissection, n.n.bez.	77.11.22↔	Knocheninzision an Rippen und Sternum, Einlage und Entfernung eines Medikamententrägers
40.41.00↔	Radikale unilaterale Neck dissection, n.n.bez.	77.11.23↔	Knocheninzision an Rippen und Sternum, Drainage
40.41.10↔	Selektive (funktionelle) Neck dissection, supraomohyoid (Region I-III)	77.11.99↔	Sonstige Knocheninzision ohne Knochendurchtrennung an Skapula, Klavikula, Rippen und Sternum, sonstige
40.41.11↔	Selektive (funktionelle) Neck dissection, lateral (Region II-IV)	77.21.10↔	Keilosteotomie an Skapula
40.41.12↔	Selektive (funktionelle) Neck dissection, anterolateral (Region I-IV)	77.21.11↔	Keilosteotomie an Klavikula
		77.21.20↔	Keilosteotomie an einer Rippe
		77.21.21↔	Keilosteotomie am Sternum
		77.31.10↔	Sonstige Knochendurchtrennung an Skapula
		77.31.11↔	Sonstige Knochendurchtrennung an Klavikula
		77.40.20↔	Knochenbiopsie, ohne Angabe der Lokalisation, Offene Knochenbiopsie

77.40.99↔	Knochenbiopsie, ohne Angabe der Lokalisation, sonstige	78.19.99↔	Anlegen eines Fixateur externe an andere näher bezeichnete Knochen, ausser Gesichtsschädelknochen (Inkl. Reposition von Frakturen), sonstige
77.41.00↔	Knochenbiopsie von Skapula, Klavikula, Rippen und Sternum, n.n.bez.	78.41.20↔	Sonstige plastische Rekonstruktion an Rippen und Sternum
77.41.20↔	Knochenbiopsie von Skapula, Klavikula, Rippen und Sternum, Offene Knochenbiopsie	78.41.30↔	Sonstige plastische Rekonstruktion an Skapula, Klavikula, Rippen und Sternum, Implantation von vertikalen expandierbaren prothetischen Titanrippen [VEPTR]
77.41.99↔	Knochenbiopsie von Skapula, Klavikula, Rippen und Sternum, sonstige	78.49.72↔	Komplexe Rekonstruktion der Wirbelsäule (z.B. Skoliose) mittels Implantation von growing rods
77.42.00↔	Knochenbiopsie am Humerus, n.n.bez.	78.51.00↔	Innere Knochenfixation ohne Reposition der Fraktur an Skapula, Klavikula, Rippen und Sternum, n.n.bez.
77.42.20↔	Knochenbiopsie am Humerus, Offene Knochenbiopsie	78.51.10↔	Revision von Osteosynthesematerial (ohne Materialwechsel) an Skapula, Klavikula, Rippen und Sternum
77.42.99↔	Knochenbiopsie am Humerus, sonstige	78.51.99↔	Innere Knochenfixation ohne Reposition der Fraktur an Skapula, Klavikula, Rippen und Sternum, sonstige
77.43.00↔	Knochenbiopsie an Radius und Ulna, n.n.bez.	78.59.00↔	Innere Knochenfixation ohne Reposition der Fraktur an anderen näher bezeichneten Knochen, ausser Gesichtsschädelknochen, n.n.bez.
77.43.20↔	Knochenbiopsie an Radius und Ulna, Offene Knochenbiopsie	78.59.90↔	Revision von Osteosynthesematerial (ohne Materialwechsel) an anderen näher bezeichneten Knochen, ausser Gesichtsschädelknochen
77.43.99↔	Knochenbiopsie an Radius und Ulna, sonstige	78.59.99↔	Innere Knochenfixation ohne Reposition der Fraktur an anderen näher bezeichneten Knochen, ausser Gesichtsschädelknochen, sonstige
77.44.00↔	Knochenbiopsie an Karpalia und Metakarpalia, n.n.bez.	78.61.05↔	Knochenimplantatentfernung an Skapula, Klavikula, Rippen und Sternum, Entfernung eines Knochen(teil)ersatzes an Skapula, Klavikula, Rippen und Sternum
77.44.20↔	Knochenbiopsie an Karpalia und Metakarpalia, Offene Knochenbiopsie	78.61.11↔	Knochenimplantatentfernung an Rippen und Sternum
77.44.99↔	Knochenbiopsie an Karpalia und Metakarpalia, sonstige	78.91↔	Einsetzen eines Knochenwachstumsstimulators an Skapula, Klavikula, Rippen und Sternum
77.45.00↔	Knochenbiopsie am Femur, n.n.bez.	78.97↔	Einsetzen eines Knochenwachstumsstimulators an Tibia und Fibula
77.45.20↔	Knochenbiopsie am Femur, Offene Knochenbiopsie	78.99↔	Einsetzen eines Knochenwachstumsstimulators an anderen näher bezeichneten Knochen, ausser Gesichtsschädelknochen
77.45.99↔	Knochenbiopsie am Femur, sonstige	79.19.10↔	Geschlossene Reposition einer Fraktur von Klavikula und Skapula mit innerer Knochenfixation
77.46.00↔	Knochenbiopsie an der Patella, n.n.bez.	79.19.11↔	Geschlossene Reposition einer Fraktur von Rippen mit innerer Fixation
77.46.20↔	Knochenbiopsie an der Patella, Offene Knochenbiopsie	79.19.12↔	Geschlossene Reposition einer Fraktur von Sternum mit innerer Fixation
77.46.99↔	Knochenbiopsie an der Patella, sonstige	79.39.10↔	Offene Reposition einer einfachen Fraktur von Klavikula und Skapula mit innerer Knochenfixation
77.47.00↔	Knochenbiopsie an Tibia und Fibula, n.n.bez.	79.39.11↔	Offene Reposition einer Mehrfragmentfraktur von Klavikula und Skapula mit innerer Knochenfixation
77.47.20↔	Knochenbiopsie an Tibia und Fibula, Offene Knochenbiopsie	79.39.12↔	Offene Reposition einer einfachen Fraktur von Rippen mit innerer Fixation
77.47.99↔	Knochenbiopsie an Tibia und Fibula, sonstige	79.39.13↔	Offene Reposition einer einfachen Fraktur von Sternum mit innerer Fixation
77.48.00↔	Knochenbiopsie an Tarsalia und Metatarsalia, n.n.bez.	79.39.14↔	Offene Reposition einer Mehrfragmentfraktur von Rippen mit innerer Fixation
77.48.20↔	Knochenbiopsie an Tarsalia und Metatarsalia, Offene Knochenbiopsie	79.39.15↔	Offene Reposition einer Mehrfragmentfraktur von Sternum mit innerer Fixation
77.48.99↔	Knochenbiopsie an Tarsalia und Metatarsalia, sonstige	80.31.00↔	Gelenksbiopsie an der Schulter, n.n.bez.
77.49.00↔	Knochenbiopsie an anderen näher bezeichneten Knochen, ausser Gesichtsschädelknochen, n.n.bez.	80.31.20↔	Arthroskopische Gelenkbiopsie an der Schulter
77.49.21↔	Knochenbiopsie an anderen näher bezeichneten Knochen, ausser Gesichtsschädelknochen, Knochenbiopsie an der Wirbelsäule, Offene Knochenbiopsie	80.31.30↔	Offene Gelenkbiopsie an der Schulter
77.49.41↔	Knochenbiopsie an anderen näher bezeichneten Knochen, ausser Gesichtsschädelknochen, Knochenbiopsie an Phalangen des Fusses, Offene Knochenbiopsie	80.31.99↔	Gelenksbiopsie an der Schulter, sonstige
77.49.91↔	Knochenbiopsie an anderen näher bezeichneten Knochen, ausser Gesichtsschädelknochen, Offene Knochenbiopsie	80.32.00↔	Gelenksbiopsie am Ellenbogen, n.n.bez.
77.49.99↔	Knochenbiopsie an anderen näher bezeichneten Knochen, ausser Gesichtsschädelknochen, sonstige	80.32.20↔	Arthroskopische Gelenkbiopsie am Ellenbogen
77.61.10↔	Lokale Resektion von Knochenläsion oder -gewebe an Skapula und Klavikula	80.32.30↔	Offene Gelenksbiopsie am Ellenbogen
77.61.11↔	Lokale Resektion von Knochenläsion oder -gewebe an einer Rippe	80.32.99↔	Gelenksbiopsie am Ellenbogen, sonstige
77.61.12↔	Lokale Resektion von Knochenläsion oder -gewebe am Sternum	80.33.00↔	Gelenkbiopsie am Handgelenk, n.n.bez.
77.61.20↔	Débridement an Skapula und Klavikula	80.33.20↔	Arthroskopische Gelenkbiopsie am Handgelenk
77.81.11↔	Sonstige partielle Knochenresektion an einer Rippe	80.33.30↔	Offene Gelenksbiopsie am Handgelenk
77.81.12↔	Sonstige partielle Knochenresektion am Sternum	80.33.99↔	Gelenkbiopsie am Handgelenk, sonstige
77.91.11↔	Totale Resektion einer Rippe	80.34.00↔	Gelenkbiopsie an Hand und Finger, n.n.bez.
77.91.12↔	Totale Resektion einer Halsrippe	80.34.20↔	Arthroskopische Gelenkbiopsie an Hand und Finger
77.91.13↔	Totale Resektion des Sternums	80.34.30↔	Offene Gelenksbiopsie an Hand und Finger
78.01.20↔	Knochentransplantation an Rippen und Sternum, alle Eingriffe	80.34.99↔	Gelenkbiopsie an Hand und Finger, sonstige
78.11.10↔	Geschlossene Reposition einer Fraktur von Skapula und Klavikula mit Knochenfixation durch Fixateur externe	80.36.00↔	Gelenkbiopsie am Knie, n.n.bez.
78.11.11↔	Offene Reposition einer einfachen Fraktur von Skapula und Klavikula mit Knochenfixation durch Fixateur externe	80.36.20↔	Arthroskopische Gelenkbiopsie am Knie
78.11.12↔	Offene Reposition einer Mehrfragmentfraktur von Klavikula und Skapula mit Knochenfixation durch Fixateur externe	80.36.30↔	Gelenkbiopsie am Knie, Offene Gelenksbiopsie am Knie
78.11.20↔	Geschlossene Reposition einer Fraktur von Rippen und Sternum mit Knochenfixation durch Fixateur externe	80.36.99↔	Gelenkbiopsie am Knie, sonstige
78.11.21↔	Offene Reposition einer Fraktur von Rippen und Sternum mit Knochenfixation durch Fixateur externe		
78.12.10↔	Geschlossene Reposition einer proximalen Humerusfraktur mit Knochenfixation durch Fixateur externe		
78.12.11↔	Offene Reposition einer proximalen Humerusfraktur mit Knochenfixation durch Fixateur externe		
78.19.90↔	Geschlossene Reposition einer Fraktur sonstiger bezeichneter Knochen mit Knochenfixation durch Fixateur externe		
78.19.91↔	Offene Reposition einer Fraktur sonstiger bezeichneter Knochen mit Knochenfixation durch Fixateur externe		

80.37.00↔	Gelenkbiopsie am Sprunggelenk, n.n.bez.	83.14.15↔	Fasziotomie oder Aponeurotomie, Leisten- und Genitalregion und Gesäss
80.37.20↔	Arthroskopische Gelenkbiopsie am Sprunggelenk	83.14.16↔	Fasziotomie oder Aponeurotomie, Untere Extremität
80.37.30↔	Offene Gelenkbiopsie am Sprunggelenk	83.19.10↔	Durchtrennung eines Muskels, Kopf und Hals
80.37.99↔	Gelenkbiopsie am Sprunggelenk, sonstige	83.19.11↔	Durchtrennung eines Muskels, Schulter und Axilla
80.38.00↔	Gelenkbiopsie an Fuss und Zehen, n.n.bez.	83.19.12↔	Durchtrennung eines Muskels, Oberarm und Ellenbogen
80.38.20↔	Arthroskopische Gelenkbiopsie an Fuss und Zehen	83.19.13↔	Durchtrennung eines Muskels, Unterarm
80.38.30↔	Offene Gelenkbiopsie an Fuss und Zehen	83.19.14↔	Durchtrennung eines Muskels, Brustwand, Bauch und Rücken
80.38.99↔	Gelenkbiopsie an Fuss und Zehen, sonstige	83.19.15↔	Durchtrennung eines Muskels, Leisten- und Genitalregion und Gesäss
80.39.00↔	Gelenkbiopsie an anderer bezeichneter Lokalisation, n.n.bez.	83.19.16↔	Durchtrennung eines Muskels, Untere Extremität
80.39.20↔	Arthroskopische Gelenkbiopsie am Kiefergelenk	83.19.20↔	Desinsertion von Muskel, Sehne und Faszie, Kopf und Hals
80.39.21↔	Arthroskopische Gelenkbiopsie am Sternoklavikulargelenk	83.19.21↔	Desinsertion von Muskel, Sehne und Faszie, Schulter und Axilla
80.39.29↔	Sonstige arthroskopische Gelenkbiopsie an anderer bezeichneter Lokalisation	83.19.22↔	Desinsertion von Muskel, Sehne und Faszie, Oberarm und Ellenbogen
80.39.30↔	Offene Gelenkbiopsie an anderer bezeichneter Lokalisation	83.19.23↔	Desinsertion von Muskel, Sehne und Faszie, Unterarm
80.39.40↔	Gelenkbiopsie an der Wirbelsäule	83.19.24↔	Desinsertion von Muskel, Sehne und Faszie, Brustwand, Bauch und Rücken
80.39.99↔	Gelenkbiopsie an anderer, bezeichneter Lokalisation, sonstige	83.19.25↔	Desinsertion von Muskel, Sehne und Faszie, Leisten- und Genitalregion und Gesäss
83.02.10↔	Myotomie, Kopf und Hals	83.19.26↔	Desinsertion von Muskel, Sehne und Faszie, Untere Extremität
83.02.11↔	Myotomie, Schulter und Axilla	83.21.11↔	Offene Biopsie an den Weichteilen
83.02.12↔	Myotomie, Oberarm und Ellenbogen	83.21.21↔	Offene Biopsie am Muskel
83.02.13↔	Myotomie, Unterarm	83.21.30↔	Biopsie an den Weichteilen, Biopsie an einem Schleimbeutel
83.02.14↔	Myotomie, Brustwand, Bauch und Rücken	83.31.10↔	Exzision einer Läsion an einer Sehnscheide, Kopf und Hals
83.02.15↔	Myotomie, Leisten- und Genitalregion und Gesäss	83.31.11↔	Exzision einer Läsion an einer Sehnscheide, Schulter und Axilla
83.02.16↔	Myotomie, Untere Extremität	83.31.12↔	Exzision einer Läsion an einer Sehnscheide, Oberarm und Ellenbogen
83.02.19↔	Myotomie, Andere Lokalisation	83.31.13↔	Exzision einer Läsion an einer Sehnscheide, Unterarm
83.03.10↔	Bursotomie, Kopf und Hals	83.31.14↔	Exzision einer Läsion an einer Sehnscheide, Brustwand, Bauch und Rücken
83.03.11↔	Bursotomie, Schulter und Axilla	83.31.15↔	Exzision einer Läsion an einer Sehnscheide, Leisten- und Genitalregion und Gesäss
83.03.12↔	Bursotomie, Oberarm und Ellenbogen	83.31.16↔	Exzision einer Läsion an einer Sehnscheide, Untere Extremität
83.03.13↔	Bursotomie, Unterarm	83.32.10↔	Exzision einer Läsion an einem Muskel, Kopf und Hals
83.03.14↔	Bursotomie, Brustwand, Bauch und Rücken	83.32.11↔	Exzision einer Läsion an einem Muskel, Schulter und Arm
83.03.15↔	Bursotomie, Leisten- und Genitalregion und Gesäss	83.32.12↔	Exzision einer Läsion an einem Muskel, Brustwand, Bauch und Rücken
83.03.16↔	Bursotomie, Untere Extremität	83.32.13↔	Exzision einer Läsion an einem Muskel, Leisten- und Genitalregion und Gesäss
83.03.19↔	Bursotomie, Andere Lokalisation	83.32.14↔	Exzision einer Läsion an einem Muskel, Untere Extremität
83.09.10↔	Fremdkörperentfernung aus Muskel, Sehne oder Faszie, Kopf und Hals	83.32.19↔	Exzision einer Läsion an einem Muskel, Andere Lokalisation
83.09.11↔	Fremdkörperentfernung aus Muskel, Sehne oder Faszie, Schulter und Axilla	83.39.10↔	Exzision einer Läsion an einer Sehne, Kopf und Hals
83.09.12↔	Fremdkörperentfernung aus Muskel, Sehne oder Faszie, Oberarm und Ellenbogen	83.39.11↔	Exzision einer Läsion an einer Sehne, Schulter und Arm
83.09.13↔	Fremdkörperentfernung aus Muskel, Sehne oder Faszie, Unterarm	83.39.12↔	Exzision einer Läsion an anderen Weichteilen, Exzision einer Läsion an einer Sehne, Brustwand, Bauch und Rücken
83.09.14↔	Fremdkörperentfernung aus Muskel, Sehne oder Faszie, Brustwand, Bauch und Rücken	83.39.13↔	Exzision einer Läsion an einer Sehne, Leisten- und Genitalregion und Gesäss
83.09.15↔	Fremdkörperentfernung aus Muskel, Sehne oder Faszie, Leisten- und Genitalregion und Gesäss	83.39.14↔	Exzision einer Läsion an einer Sehne, Untere Extremität
83.09.16↔	Fremdkörperentfernung aus Muskel, Sehne oder Faszie, Untere Extremität	83.39.20↔	Exzision einer Läsion an einer Faszie, Kopf und Hals
83.09.19↔	Fremdkörperentfernung aus Muskel, Sehne oder Faszie, Andere Lokalisation	83.39.21↔	Exzision einer Läsion an einer Faszie, Schulter und Arm
83.11↔	Tenotomie der Achillessehne	83.39.22↔	Exzision einer Läsion an einer Faszie, Brustwand, Bauch und Rücken
83.12↔	Tenotomie der Hüft-Adduktoren	83.39.23↔	Exzision einer Läsion an einer Faszie, Leisten- und Genitalregion und Gesäss
83.13.10↔	Inzision einer Sehne, Kopf und Hals	83.39.24↔	Exzision einer Läsion an einer Faszie, Untere Extremität
83.13.11↔	Inzision einer Sehne, Schulter und Axilla	83.41↔	Exzision einer Sehne zur Transplantation
83.13.12↔	Inzision einer Sehne, Oberarm und Ellenbogen	83.42.10↔	Sonstige Tenonektomie, Kopf und Hals
83.13.13↔	Inzision einer Sehne, Unterarm	83.42.11↔	Sonstige Tenonektomie, Schulter und Axilla
83.13.14↔	Inzision einer Sehne, Brustwand, Bauch und Rücken	83.42.12↔	Sonstige Tenonektomie, Oberarm und Ellenbogen
83.13.15↔	Inzision einer Sehne, Leisten- und Genitalregion und Gesäss	83.42.13↔	Sonstige Tenonektomie, Unterarm
83.13.16↔	Inzision einer Sehne, Untere Extremität	83.42.14↔	Sonstige Tenonektomie, Brustwand, Bauch und Rücken
83.13.20↔	Durchtrennung einer Sehne, Kopf und Hals	83.42.15↔	Sonstige Tenonektomie, Leisten- und Genitalregion und Gesäss
83.13.21↔	Durchtrennung einer Sehne, Schulter und Axilla	83.42.16↔	Sonstige Tenonektomie, Untere Extremität
83.13.22↔	Durchtrennung einer Sehne, Oberarm und Ellenbogen	83.42.19↔	Sonstige Tenonektomie, Andere Lokalisation
83.13.23↔	Durchtrennung einer Sehne, Unterarm	83.44.00↔	Sonstige Fasziektomie, n.n.bez.
83.13.24↔	Durchtrennung einer Sehne, Brustwand, Bauch und Rücken	83.44.10↔	Sonstige Fasziektomie, Kopf und Hals
83.13.25↔	Durchtrennung einer Sehne, Leisten- und genitalregion und Gesäss	83.44.11↔	Sonstige Fasziektomie, Schulter und Axilla
83.13.26↔	Durchtrennung einer Sehne, Untere Extremität	83.44.12↔	Sonstige Fasziektomie, Oberarm und Ellenbogen
83.14.10↔	Fasziotomie oder Aponeurotomie, Kopf und Hals		
83.14.11↔	Fasziotomie oder Aponeurotomie, Schulter und Axilla		
83.14.12↔	Fasziotomie oder Aponeurotomie, Oberarm und Ellenbogen		
83.14.13↔	Fasziotomie oder Aponeurotomie, Unterarm		
83.14.14↔	Fasziotomie oder Aponeurotomie, Brustwand, Bauch und Rücken		

83.44.13↔	Sonstige Fasziektomie, Unterarm	83.64.15↔	Sonstige Naht einer Sehne, Leisten- und Genitalregion und Gesäss
83.44.14↔	Sonstige Fasziektomie, Brustwand, Bauch und Rücken	83.64.16↔	Sonstige Naht einer Sehne, Untere Extremität
83.44.15↔	Sonstige Fasziektomie, Leisten- und Genitalregion und Gesäss	83.64.19↔	Sonstige Naht einer Sehne, Andere Lokalisation
83.44.16↔	Sonstige Fasziektomie, Untere Extremität	83.65.10↔	Sonstige Naht an Muskel oder Faszie, Kopf und Hals
83.44.19↔	Sonstige Fasziektomie, Andere Lokalisation	83.65.11↔	Sonstige Naht an Muskel oder Faszie, Schulter und Axilla
83.44.99↔	Sonstige Fasziektomie, sonstige	83.65.12↔	Sonstige Naht an Muskel oder Faszie, Oberarm und Ellenbogen
83.45.10↔	Sonstige Myektomie, Kopf und Hals	83.65.13↔	Sonstige Naht an Muskel oder Faszie, Unterarm
83.45.11↔	Sonstige Myektomie, Schulter und Axilla	83.65.14↔	Sonstige Naht an Muskel oder Faszie, Brustwand, Bauch und Rücken
83.45.12↔	Sonstige Myektomie, Oberarm und Ellenbogen	83.65.15↔	Sonstige Naht an Muskel oder Faszie, Leisten- und Genitalregion und Gesäss
83.45.13↔	Sonstige Myektomie, Unterarm	83.65.16↔	Sonstige Naht an Muskel oder Faszie, Untere Extremität
83.45.14↔	Sonstige Myektomie, Brustwand, Bauch und Rücken	83.72.10↔	Sehnenrückverlagerung, Kopf und Hals
83.45.15↔	Sonstige Myektomie, Leisten- und Genitalregion und Gesäss	83.72.11↔	Sehnenrückverlagerung, Schulter und Axilla
83.45.16↔	Sonstige Myektomie, Untere Extremität	83.72.12↔	Sehnenrückverlagerung, Oberarm und Ellenbogen
83.45.19↔	Sonstige Myektomie, Andere Lokalisation	83.72.13↔	Sehnenrückverlagerung, Unterarm
83.49.10↔	Exzision einer Sehnenscheide, Kopf und Hals	83.72.14↔	Sehnenrückverlagerung, Brustwand, Bauch und Rücken
83.49.11↔	Exzision einer Sehnenscheide, Schulter und Axilla	83.72.15↔	Sehnenrückverlagerung, Leisten- und Genitalregion und Gesäss
83.49.12↔	Exzision einer Sehnenscheide, Oberarm und Ellenbogen	83.72.16↔	Sehnenrückverlagerung, Untere Extremität
83.49.13↔	Exzision einer Sehnenscheide, Unterarm	83.73.10↔	Reinsertion einer Sehne, Kopf und Hals
83.49.14↔	Exzision einer Sehnenscheide, Brustwand und Rücken	83.73.11↔	Reinsertion einer Sehne, Schulter und Axilla
83.49.15↔	Exzision einer Sehnenscheide, Leisten- und Genitalregion und Gesäss	83.73.12↔	Reinsertion einer Sehne, Oberarm und Ellenbogen
83.49.16↔	Exzision einer Sehnenscheide, Untere Extremität	83.73.13↔	Reinsertion einer Sehne, Unterarm
83.49.20↔	Kompartimentresektion, Kopf und Hals	83.73.14↔	Reinsertion einer Sehne, Brustwand, Bauch und Rücken
83.49.21↔	Kompartimentresektion, Schulter und Axilla	83.73.15↔	Reinsertion einer Sehne, Leisten- und Genitalregion und Gesäss
83.49.22↔	Kompartimentresektion, Oberarm und Ellenbogen	83.73.16↔	Reinsertion einer Sehne, Untere Extremität
83.49.23↔	Kompartimentresektion, Unterarm	83.73.19↔	Reinsertion einer Sehne, Andere Lokalisation
83.49.24↔	Kompartimentresektion, Brustwand, Bauch und Rücken	83.74.10↔	Reinsertion eines Muskels, Kopf und Hals
83.49.25↔	Kompartimentresektion, Leisten- und Genitalregion und Gesäss	83.74.11↔	Reinsertion eines Muskels, Schulter und Axilla
83.49.26↔	Kompartimentresektion, Untere Extremität	83.74.12↔	Reinsertion eines Muskels, Oberarm und Ellenbogen
83.49.29↔	Kompartimentresektion, Andere Lokalisation	83.74.13↔	Reinsertion eines Muskels, Unterarm
83.49.30↔	Sonstige Exzision von Weichteilen, Kopf und Hals	83.74.14↔	Reinsertion eines Muskels, Brustwand, Bauch und Rücken
83.49.31↔	Sonstige Exzision von Weichteilen, Schulter und Axilla	83.74.15↔	Reinsertion eines Muskels, Leisten- und Genitalregion
83.49.32↔	Sonstige Exzision von Weichteilen, Oberarm und Ellenbogen	83.74.16↔	Reinsertion eines Muskels, Untere Extremität
83.49.33↔	Sonstige Exzision von Weichteilen, Unterarm	83.74.19↔	Reinsertion eines Muskels, Andere Lokalisation
83.49.34↔	Sonstige Exzision von Weichteilen, Brustwand, Bauch und Rücken	83.77.10↔	Muskeltransfer oder -transplantation, Kopf und Hals
83.49.35↔	Sonstige Exzision von Weichteilen, Leisten- und Genitalregion und Gesäss	83.77.11↔	Muskeltransfer oder -transplantation, Schulter und Axilla
83.49.36↔	Sonstige Exzision von Weichteilen, Untere Extremität	83.77.12↔	Muskeltransfer oder -transplantation, Oberarm und Ellenbogen
83.49.39↔	Sonstige Exzision von Weichteilen, Andere Lokalisation	83.77.13↔	Muskeltransfer oder -transplantation, Unterarm
83.5x.10↔	Bursektomie, Kopf und Hals	83.77.14↔	Muskeltransfer oder -transplantation, Brustwand, Bauch und Rücken
83.5x.11↔	Bursektomie, Schulter und Axilla	83.77.15↔	Muskeltransfer oder -transplantation, Leisten- und Genitalregion und Gesäss
83.5x.12↔	Bursektomie, Oberarm und Ellenbogen	83.77.16↔	Muskeltransfer oder -transplantation, Untere Extremität
83.5x.13↔	Bursektomie, Unterarm	83.77.19↔	Muskeltransfer oder -transplantation, Andere Lokalisation
83.5x.14↔	Bursektomie, Brustwand, Bauch und Rücken	83.85.10↔	Verlängerung von Muskel oder Sehne, Kopf und Hals
83.5x.15↔	Bursektomie, Leisten- und Genitalregion und Gesäss	83.85.11↔	Verlängerung von Muskel oder Sehne, Schulter und Axilla
83.5x.16↔	Bursektomie, Untere Extremität	83.85.12↔	Verlängerung von Muskel oder Sehne, Oberarm und Ellenbogen
83.5x.19↔	Bursektomie, Andere Lokalisation	83.85.13↔	Verlängerung von Muskel oder Sehne, Unterarm
83.61.11↔	Naht einer Sehnenscheide, Schulter und Axilla	83.85.14↔	Verlängerung von Muskel oder Sehne, Brustwand, Bauch und Rücken
83.61.12↔	Naht einer Sehnenscheide, Oberarm und Ellenbogen	83.85.15↔	Verlängerung von Muskel oder Sehne, Leisten- und Genitalregion und Gesäss
83.61.13↔	Naht einer Sehnenscheide, Unterarm	83.85.16↔	Verlängerung von Muskel oder Sehne, Untere Extremität
83.61.14↔	Naht einer Sehnenscheide, Brustwand, Bauch und Rücken	83.85.19↔	Verlängerung von Muskel oder Sehne, Andere Lokalisation
83.61.15↔	Naht einer Sehnenscheide, Leisten- und Genitalregion und Gesäss	83.85.20↔	Verkürzung von Muskel oder Sehne, Kopf und Hals
83.61.16↔	Naht einer Sehnenscheide, Untere Extremität	83.85.21↔	Verkürzung von Muskel oder Sehne, Schulter und Axilla
83.61.19↔	Naht einer Sehnenscheide, Andere Lokalisation	83.85.22↔	Verkürzung von Muskel oder Sehne, Oberarm und Ellenbogen
83.62.10↔	Sekundäre Naht einer Sehne, Kopf und Hals	83.85.23↔	Verkürzung von Muskel oder Sehne, Unterarm
83.62.11↔	Sekundäre Naht einer Sehne, Schulter und Axilla	83.85.24↔	Verkürzung von Muskel oder Sehne, Brustwand, Bauch und Rücken
83.62.12↔	Sekundäre Naht einer Sehne, Oberarm und Ellenbogen	83.85.25↔	Verkürzung von Muskel oder Sehne, Leisten- und Genitalregion und Gesäss
83.62.13↔	Sekundäre Naht einer Sehne, Unterarm	83.85.26↔	Verkürzung von Muskel oder Sehne, Untere Extremität
83.62.14↔	Sekundäre Naht einer Sehne, Brustwand, Bauch und Rücken	83.85.29↔	Verkürzung von Muskel oder Sehne, Andere Lokalisation
83.62.15↔	Sekundäre Naht einer Sehne, Leisten- und Genitalregion und Gesäss	83.86↔	Quadrizepssehnen-Rekonstruktion
83.62.16↔	Sekundäre Naht einer Sehne, Untere Extremität	83.87.10↔	Muskelplastik, Kopf und Hals
83.62.19↔	Sekundäre Naht einer Sehne, Andere Lokalisation	83.87.11↔	Muskelplastik, Schulter und Axilla
83.64.10↔	Sonstige Naht einer Sehne, Kopf und Hals	83.87.12↔	Muskelplastik, Oberarm und Ellenbogen
83.64.11↔	Sonstige Naht einer Sehne, Schulter und Axilla	83.87.13↔	Muskelplastik, Unterarm
83.64.12↔	Sonstige Naht einer Sehne, Oberarm und Ellenbogen		
83.64.13↔	Sonstige Naht einer Sehne, Unterarm		
83.64.14↔	Sonstige Naht einer Sehne, Brustwand, Bauch und Rücken		

83.87.14↔	Muskelplastik, Brustwand, Bauch und Rücken	83.89.24↔	Deckung eines Defekts an einer Faszie, Brustwand, Bauch und Rücken
83.87.15↔	Muskelplastik, Leisten- und Genitalregion und Gesäss	83.89.25↔	Deckung eines Defekts an einer Faszie, Leisten- und Genitalregion und Gesäss
83.87.16↔	Muskelplastik, Untere Extremität	83.89.26↔	Deckung eines Defekts an einer Faszie, untere Extremität
83.88.10↔	Augmentation einer Sehne, Kopf und Hals	83.89.90↔	Sonstige plastische Operationen an der Faszie, Kopf und Hals
83.88.11↔	Augmentation einer Sehne, Schulter und Axilla	83.89.91↔	Sonstige plastische Operationen an der Faszie, Schulter und Axilla
83.88.12↔	Augmentation einer Sehne, Oberarm und Ellenbogen	83.89.92↔	Sonstige plastische Operationen an der Faszie, Oberarm und Ellenbogen
83.88.13↔	Augmentation einer Sehne, Unterarm	83.89.93↔	Sonstige plastische Operationen an der Faszie, Unterarm
83.88.14↔	Augmentation einer Sehne, Brustwand, Bauch und Rücken	83.89.94↔	Sonstige plastische Operationen an der Faszie, Brustwand, Bauch und Rücken
83.88.15↔	Augmentation einer Sehne, Leisten- und Genitalregion und Gesäss	83.89.95↔	Sonstige plastische Operationen an der Faszie, Leisten- und Genitalregion und Gesäss
83.88.16↔	Augmentation einer Sehne, Untere Extremität	83.89.96↔	Sonstige plastische Operationen an der Faszie, Untere Extremität
83.88.19↔	Augmentation einer Sehne, Andere Lokalisation	83.91.10↔	Lösung von Adhäsionen von Muskel, Sehne, Faszie und Bursa, Kopf und Hals
83.88.20↔	Sehnersatzplastik, Kopf und Hals	83.91.11↔	Lösung von Adhäsionen von Muskel, Sehne, Faszie und Bursa, Schulter und Axilla
83.88.21↔	Sehnersatzplastik, Schulter und Axilla	83.91.12↔	Lösung von Adhäsionen von Muskel, Sehne, Faszie und Bursa, Oberarm und Ellenbogen
83.88.22↔	Sehnersatzplastik, Oberarm und Ellenbogen	83.91.13↔	Lösung von Adhäsionen von Muskel, Sehne, Faszie und Bursa, Unterarm
83.88.23↔	Sehnersatzplastik, Unterarm	83.91.14↔	Lösung von Adhäsionen von Muskel, Sehne, Faszie und Bursa, Brustwand, Bauch und Rücken
83.88.24↔	Sehnersatzplastik, Brustwand, Bauch und Rücken	83.91.15↔	Lösung von Adhäsionen von Muskel, Sehne, Faszie und Bursa, Leisten- und Genitalregion und Gesäss
83.88.25↔	Sehnersatzplastik, Leisten- und Genitalregion und Gesäss	83.91.16↔	Lösung von Adhäsionen von Muskel, Sehne, Faszie und Bursa, Untere Extremität
83.88.26↔	Sehnersatzplastik, Untere Extremität	83.99.10↔	Andere Operationen an Sehnen, Kopf und Hals
83.88.29↔	Sehnersatzplastik, Andere Lokalisation	83.99.11↔	Andere Operationen an Sehnen, Schulter und Axilla
83.88.30↔	Schaffung eines Sehnentransplantatlagers, Kopf und Hals	83.99.12↔	Andere Operationen an Sehnen, Oberarm und Ellenbogen
83.88.31↔	Schaffung eines Sehnentransplantatlagers, Schulter und Axilla	83.99.13↔	Andere Operationen an Sehnen, Unterarm
83.88.32↔	Schaffung eines Sehnentransplantatlagers, Oberarm und Ellenbogen	83.99.14↔	Andere Operationen an Sehnen, Brustwand, Bauch und Rücken
83.88.33↔	Schaffung eines Sehnentransplantatlagers, Unterarm	83.99.15↔	Andere Operationen an Sehnen, Leisten- und Genitalregion und Gesäss
83.88.34↔	Schaffung eines Sehnentransplantatlagers, Brustwand, Bauch und Rücken	83.99.16↔	Andere Operationen an Sehnen, Untere Extremität
83.88.35↔	Schaffung eines Sehnentransplantatlagers, Leisten- und Genitalregion und Gesäss	83.99.20↔	Andere Operationen an Muskel, Faszie und Bursa, Kopf und Hals
83.88.36↔	Schaffung eines Sehnentransplantatlagers, Untere Extremität	83.99.21↔	Andere Operationen an Muskel, Faszie und Bursa, Schulter und Axilla
83.88.39↔	Schaffung eines Sehnentransplantatlagers, Andere Lokalisation	83.99.22↔	Andere Operationen an Muskel, Faszie und Bursa, Oberarm und Ellenbogen
83.88.40↔	Tenodese, Kopf und Hals	83.99.23↔	Andere Operationen an Muskel, Faszie und Bursa, Unterarm
83.88.41↔	Tenodese, Schulter und Axilla	83.99.24↔	Andere Operationen an Muskel, Faszie und Bursa, Brustwand, Bauch und Rücken
83.88.42↔	Tenodese, Oberarm und Ellenbogen	83.99.25↔	Andere Operationen an Muskel, Faszie und Bursa, Leisten- und Genitalregion und Gesäss
83.88.43↔	Tenodese, Unterarm	83.99.26↔	Andere Operationen an Muskel, Faszie und Bursa, Untere Extremität
83.88.44↔	Tenodese, Brustwand, Bauch und Rücken	83.99.30↔	Revision (ohne Ersetzen) eines Skelettmuskelstimulators
83.88.45↔	Tenodese, Leisten- und Genitalregion und Gesäss	84.53.00↔	Implantation von interner Verlängerungsvorrichtung der Extremitäten mit kinetischer Traktion, n.n.bez.
83.88.46↔	Tenodese, Untere Extremität	84.53.10↔	Implantation eines nicht motorisierten internen Verlängerungs- oder Knochentransportsystem
83.88.49↔	Tenodese, Andere Lokalisation	84.53.11↔	Implantation eines motorisierten internen Verlängerungs- oder Knochentransportsystem
83.88.90↔	Sonstige plastische Operationen an der Sehne, Kopf und Hals	84.53.99↔	Implantation von interner Verlängerungsvorrichtung der Extremitäten mit kinetischer Traktion, sonstige
83.88.91↔	Sonstige plastische Operationen an der Sehne, Schulter und Axilla	84.54↔	Implantation von sonstiger interner Verlängerungsvorrichtung der Extremitäten
83.88.92↔	Sonstige plastische Operationen an der Sehne, Oberarm und Ellenbogen	86.84.10↔	Korrektur einer Narbenkontraktur oder Bride am Kopf
83.88.93↔	Sonstige plastische Operationen an der Sehne, Unterarm	86.84.13↔	Korrektur einer Narbenkontraktur oder Bride an Unterarm
83.88.94↔	Sonstige plastische Operationen an der Sehne, Brustwand, Bauch und Rücken	86.84.14↔	Korrektur einer Narbenkontraktur oder Bride an der Hand
83.88.95↔	Sonstige plastische Operationen an der Sehne, Leisten- und Genitalregion und Gesäss	86.84.17↔	Korrektur einer Narbenkontraktur oder Bride an der Leisten- und Genitalregion oder am Gesäss
83.88.96↔	Sonstige plastische Operationen an der Sehne, Untere Extremität	86.84.18↔	Korrektur einer Narbenkontraktur oder Bride an der unteren Extremität
83.89.10↔	Verlängerung, Verkürzung und Doppelung einer Faszie, Kopf und Hals	86.84.19↔	Korrektur einer Narbenkontraktur oder Bride an anderer Lokalisation
83.89.11↔	Verlängerung, Verkürzung und Doppelung einer Faszie, Schulter und Axilla		
83.89.12↔	Verlängerung, Verkürzung und Doppelung einer Faszie, Oberarm und Ellenbogen		
83.89.13↔	Verlängerung, Verkürzung und Doppelung einer Faszie, Unterarm		
83.89.14↔	Verlängerung, Verkürzung und Doppelung einer Faszie, Brustwand, Bauch und Rücken		
83.89.15↔	Verlängerung, Verkürzung und Doppelung einer Faszie, Leisten- und Genitalregion und Gesäss		
83.89.16↔	Verlängerung, Verkürzung und Doppelung einer Faszie, Untere Extremität		
83.89.20↔	Deckung eines Defekts an einer Faszie, Kopf und Hals		
83.89.21↔	Deckung eines Defekts an einer Faszie, Schulter und Axilla		
83.89.22↔	Deckung eines Defekts an einer Faszie, Oberarm und Ellenbogen		
83.89.23↔	Deckung eines Defekts an einer Faszie, Unterarm		

86.88.50↔	Anlage oder Wechsel eines Systems zur Vakuumversiegelung, tiefreichend, an Knochen und Gelenken der Extremitäten	86.88.53↔	Anlage oder Wechsel eines Systems zur Vakuumversiegelung, endorektal
86.88.51↔	Anlage oder Wechsel eines Systems zur Vakuumversiegelung, tiefreichend, an Thorax, Mediastinum und Sternum	86.88.59↔	Anlage oder Wechsel eines Systems zur Vakuumversiegelung, an Haut und Unterhaut oder sonstigen Lokalisationen
86.88.52↔	Anlage oder Wechsel eines Systems zur Vakuumversiegelung, am offenen Abdomen		

Prozedur E02-2

00.55.00↔	Einsetzen von peripheren Gefässstent(s) mit Medikamenten-Freisetzung, n.n.bez.	39.72.00↔	Endovaskuläre plastische Rekonstruktion oder Okklusion von Gefässen am Kopf und Hals, n.n.bez.
00.55.11↔	Einsetzen von peripheren Gefässstent(s) mit Medikamenten-Freisetzung, drug eluting überlange Stents (>10 cm)	39.72.10↔	Selektive Embolisation von intrakraniellen Gefässen, n.n.bez.
00.55.99↔	Einsetzen von peripheren Gefässstent(s) mit Medikamenten-Freisetzung, sonstige	39.72.11↔	Selektive Embolisation von intrakraniellen Gefässen mit Partikeln oder Metallspiralen
00.63↔	Perkutanes Einsetzen von Stent(s) an A. carotis	39.72.12↔	Selektive Embolisation von intrakraniellen Gefässen mit embolisierenden Flüssigkeiten, ablösbaren Ballons oder Schirmen
00.64↔	Perkutanes Einsetzen von Stent(s) an sonstigen präzerebralen (extrakraniellen) Arterien	39.72.13↔	Selektive Embolisation von intrakraniellen Gefässen durch Stents als Flow-Diverter
00.65.00↔	Perkutanes Einsetzen von sonstigem(n) intrakraniellen vaskulären Stent(s), n.n.bez.	39.72.14↔	Selektive Embolisation von intrakraniellen Gefässen mit adhäsivem Embolisat
00.65.11↔	Perkutanes transluminale Einsetzen von intrakraniellen vaskulären Mikrostent(s)	39.72.19↔	Selektive Embolisation von intrakraniellen Gefässen, sonstige
00.65.99↔	Perkutanes Einsetzen von sonstigem(n) intrakraniellen vaskulären Stent(s), sonstige	39.72.20↔	Selektive Embolisation von extrakraniellen Gefässen des Kopfes und des Halses, n.n.bez.
00.67.00↔	Perkutanes Einsetzen von zentralen Gefässstent(s), n.n.bez.	39.72.21↔	Selektive Embolisation von extrakraniellen Gefässen des Kopfes und des Halses mit Partikeln oder Metallspiralen
00.67.10↔	Perkutanes Einsetzen von Gefässstent(s) in die V. cava	39.72.22↔	Selektive Embolisation von extrakraniellen Gefässen des Kopfes und des Halses mit embolisierenden Flüssigkeiten, ablösbaren Ballons oder Schirmen
00.67.20↔	Perkutanes Einsetzen von Gefässstent(s) in die V. porta	39.72.24↔	Selektive Embolisation von extrakraniellen Gefässen des Kopfes und des Halses mit adhäsivem Embolisat
00.67.99↔	Perkutanes Einsetzen von zentralen Gefässstent(s), sonstige	39.72.29↔	Selektive Embolisation von extrakraniellen Gefässen des Kopfes und des Halses, sonstige
31.1‡↔	Temporäre Tracheostomie	39.72.30↔	Perkutan-transluminale Embolisation einer Gefässmissbildung durch Mikrokatheter, n.n.bez.
31.21‡↔	Mediastinale Tracheostomie	39.72.31↔	Perkutan-transluminale Embolisation einer Gefässmissbildung durch Mikrokatheter, Verwendung von einem Mikrokatheter
31.29‡↔	Sonstige permanente Tracheostomie	39.72.32↔	Perkutan-transluminale Embolisation einer Gefässmissbildung durch Mikrokatheter, Verwendung von zwei Mikrokathetern
31.79.10‡↔	Erweiterungsplastik eines Tracheostoma	39.72.33↔	Perkutan-transluminale Embolisation einer Gefässmissbildung durch Mikrokatheter, Verwendung von drei Mikrokathetern
39.50.00↔	Angioplastik oder Atherektomie an sonstigem(n) Nicht-Herzkranzgefäss(en), n.n.bez.	39.72.34↔	Perkutan-transluminale Embolisation einer Gefässmissbildung durch Mikrokatheter, Verwendung von vier Mikrokathetern
39.50.10↔	Angioplastik oder Atherektomie an sonstigem(n) Nicht-Herzkranzgefäss(en) mit Ballon, n.n.bez.	39.72.35↔	Perkutan-transluminale Embolisation einer Gefässmissbildung durch Mikrokatheter, Verwendung von fünf Mikrokathetern
39.50.11↔	Angioplastik oder Atherektomie an sonstigem(n) Nicht-Herzkranzgefäss(en) mit einfacher Ballon	39.72.39↔	Perkutan-transluminale Embolisation einer Gefässmissbildung durch Mikrokatheter, Verwendung von mehr Mikrokathetern
39.50.12↔	Angioplastik oder Atherektomie an sonstigem(n) Nicht-Herzkranzgefäss(en) mit cutting Ballon	39.72.99↔	Endovaskuläre plastische Rekonstruktion oder Okklusion von Gefässen am Kopf und Hals, sonstige
39.50.13↔	Angioplastik oder Atherektomie an sonstigem(n) Nicht-Herzkranzgefäss(en) mit Kryoplastie-Ballon	39.73.00↔	Endovaskuläre Implantation eines Grafts an der thorakalen Aorta, n.n.bez.
39.50.14↔	Angioplastik oder Atherektomie an sonstigem(n) Nicht-Herzkranzgefäss(en) mit Drug eluting Ballon	39.73.10↔	Endovaskuläre Implantation eines Grafts in die Aorta thoracica, ohne Fenestrierung oder Seitenarm
39.50.19↔	Angioplastik oder Atherektomie an sonstigem(n) Nicht-Herzkranzgefäss(en) mit sonstiger Ballon	39.73.11↔	Endovaskuläre Implantation eines Grafts in die Aorta thoracica, mit Fenestrierung oder Seitenarm
39.50.20↔	Angioplastik Blade- Laserangioplastie an sonstigem(n) Nicht-Herzkranzgefäss(en)	39.73.20↔	Endovaskuläre Implantation eines Grafts in die Aorta thoracoabdominalis
39.50.21↔	Angioplastik Thrombektomie an sonstigem(n) Nicht-Herzkranzgefäss(en)	39.73.99↔	Endovaskuläre Implantation eines Grafts an der thorakalen Aorta, sonstige
39.50.99↔	Angioplastik oder Atherektomie an sonstigem(n) Nicht-Herzkranzgefäss(en), sonstige	39.75.01↔	Perkutan-transluminale Gefässintervention, Fremdkörperentfernung mit Bergekatheter, Körbchenkatheter, etc.
39.52.99↔	Sonstige Korrektur eines Aneurysmas, sonstige	39.75.10↔	Perkutan-transluminale Gefässintervention, sonstige Gefässe, Kathetersysteme zu Rekanalisation von Totalverschlüssen
39.71.00↔	Endovaskuläre Implantation eines Grafts in Aorta abdominalis, n.n.bez.	39.75.11↔	Perkutan-transluminale Gefässintervention, sonstige Gefässe, Rotationsthrombektomie
39.71.10↔	Endovaskuläre Implantation eines Grafts in Aorta abdominalis, aortobiliakal, ohne Fenestrierung oder Seitenarm	39.75.12↔	Perkutan-transluminale Gefässintervention, sonstige Gefässe, Laserangioplastie
39.71.11↔	Endovaskuläre Implantation eines Grafts in Aorta abdominalis, aortobiliakal, mit Fenestrierung oder Seitenarm	39.75.13↔	Perkutan-transluminale Gefässintervention, sonstige Gefässe, Anti-Embolie-System (periphere oder viscerale Gefässe)
39.71.12↔	Endovaskuläre Implantation eines Grafts in Aorta abdominalis, Bifurkationsprothese, aortobiliakal, ohne Fenestrierung oder Seitenarm	39.75.14↔	Perkutan-transluminale Gefässintervention, sonstige Gefässe, Atherektomie
39.71.13↔	Endovaskuläre Implantation eines Grafts in Aorta abdominalis, Bifurkationsprothese, aortobiliakal, mit Fenestrierung oder Seitenarm		
39.71.14↔	Endovaskuläre Implantation eines Grafts in Aorta abdominalis, Rohrprothese, aortal, ohne Fenestrierung oder Seitenarm		
39.71.15↔	Endovaskuläre Implantation eines Grafts in Aorta abdominalis, Rohrprothese, aortal, mit Fenestrierung oder Seitenarm		
39.71.99↔	Endovaskuläre Implantation eines Grafts in Aorta abdominalis, sonstige		

39.75.15↔	Perkutan-transluminale Gefässintervention, sonstige Gefässe, selektive Thrombolyse	39.79.49↔	Selektive Embolisation mit ablösbaren Ballons von sonstigen Gefässen, sonstige
39.75.16↔	Perkutan-transluminale Gefässintervention sonstige Gefässe, selektive Thrombolyse, ultraschallunterstützt	39.79.50↔	Selektive Embolisation mit Schirmen von sonstigen Gefässen, n.n.bez.
39.75.30↔	Zerebrale Perfusionsaugmentation durch partielle endoaortale Ballonokklusion	39.79.51↔	Selektive Embolisation mit Schirmen von Gefässen der oberen Extremitäten
39.76.50↔	Perkutane selektive Thrombolyse an extrakraniellen Gefässen des Kopfes und Halses	39.79.52↔	Selektive Embolisation mit Schirmen der Aorta
39.76.70↔	Perkutane endovaskuläre Fremdkörperentfernung aus extrakraniellen Gefässen des Kopfes und Halses	39.79.53↔	Selektive Embolisation mit Schirmen des Ductus arteriosus apertus
39.77.50↔	Perkutane selektive Thrombolyse von intrakraniell(en) Gefäss(en)	39.79.54↔	Selektive Embolisation mit Schirmen von thorakalen Gefässen
39.77.70↔	Perkutane endovaskuläre Fremdkörperentfernung aus intrakraniell(en) Gefäss(en)	39.79.55↔	Selektive Embolisation mit Schirmen von viszeralen Gefässen
39.79.11↔	Endovaskuläre Implantation eines Grafts an Viszeralgefässen	39.79.56↔	Selektive Embolisation mit Schirmen von abdominalen Gefässen
39.79.12↔	Endovaskuläre Implantation eines Grafts an Gefässen des Beckens	39.79.57↔	Selektive Embolisation mit Schirmen von Gefässen der unteren Extremitäten
39.79.13↔	Endovaskuläre Implantation eines Grafts an abdominalen Gefässen	39.79.58↔	Selektive Embolisation mit Schirmen von spinalen Gefässen
39.79.19↔	Endovaskuläre Implantation eines Grafts an sonstigen Gefässen, sonstige	39.79.59↔	Selektive Embolisation mit Schirmen von sonstigen Gefässen, sonstige
39.79.21↔	Coil-Embolisation oder -Verschluss von Gefässen der oberen Extremitäten	39.79.60↔	Selektive Embolisation mit Partikeln von sonstigen Gefässen, n.n.bez.
39.79.22↔	Coil-Embolisation oder -Verschluss der Aorta	39.79.61↔	Selektive Embolisation mit Partikeln von Gefässen der oberen Extremitäten
39.79.23↔	Coil-Embolisation oder -Verschluss des Ductus arteriosus apertus	39.79.62↔	Selektive Embolisation mit Partikeln der Aorta
39.79.24↔	Coil-Embolisation oder -Verschluss von thorakalen Gefässen	39.79.63↔	Selektive Embolisation mit Partikeln des Ductus arteriosus apertus
39.79.25↔	Coil-Embolisation oder -Verschluss von viszeralen Gefässen	39.79.64↔	Selektive Embolisation mit Partikeln von thorakalen Gefässen
39.79.26↔	Coil-Embolisation oder -Verschluss von abdominalen Gefässen	39.79.65↔	Selektive Embolisation mit Partikeln von viszeralen Gefässen
39.79.27↔	Coil-Embolisation oder -Verschluss von Gefässen der unteren Extremitäten	39.79.66↔	Selektive Embolisation mit Partikeln von abdominalen Gefässen
39.79.28↔	Coil-Embolisation oder -Verschluss von spinalen Gefässen	39.79.67↔	Selektive Embolisation mit Partikeln von Gefässen der unteren Extremitäten
39.79.29↔	Coil-Embolisation oder -Verschluss von sonstigen Gefässen, sonstige	39.79.68↔	Selektive Embolisation mit Partikeln von spinalen Gefässen
39.79.30↔	Selektive Embolisation mit embolisierenden Flüssigkeiten von sonstigen Gefässen, n.n.bez.	39.79.69↔	Selektive Embolisation mit Partikeln von sonstigen Gefässen, sonstige
39.79.31↔	Selektive Embolisation mit embolisierenden Flüssigkeiten von Gefässen der oberen Extremitäten	39.79.70↔	Kathetertechnischer Verschluss von Arterien mittels Laser, sonstigen Gefässen, n.n.bez.
39.79.32↔	Selektive Embolisation mit embolisierenden Flüssigkeiten der Aorta	39.79.71↔	Kathetertechnischer Verschluss mittels Laser, an Arterien der oberen Extremitäten
39.79.33↔	Selektive Embolisation mit embolisierenden Flüssigkeiten des Ductus arteriosus apertus	39.79.72↔	Kathetertechnischer Verschluss mittels Laser, an der Aorta
39.79.34↔	Selektive Embolisation mit embolisierenden Flüssigkeiten von thorakalen Gefässen	39.79.74↔	Kathetertechnischer Verschluss mittels Laser, an thorakalen Gefässen
39.79.35↔	Selektive Embolisation mit embolisierenden Flüssigkeiten von viszeralen Gefässen	39.79.75↔	Kathetertechnischer Verschluss mittels Laser, an Gefässen der unteren Extremitäten
39.79.36↔	Selektive Embolisation mit embolisierenden Flüssigkeiten von abdominalen Gefässen	39.79.76↔	Kathetertechnischer Verschluss mittels Laser, an viszeralen Gefässen
39.79.37↔	Selektive Embolisation mit embolisierenden Flüssigkeiten von Gefässen der unteren Extremitäten	39.79.77↔	Kathetertechnischer Verschluss mittels Laser, an abdominalen Gefässen
39.79.38↔	Selektive Embolisation mit embolisierenden Flüssigkeiten von spinalen Gefässen	39.79.79↔	Kathetertechnischer Verschluss von Arterien mittels Laser, sonstige Gefässe, sonstige
39.79.39↔	Selektive Embolisation mit embolisierenden Flüssigkeiten von sonstigen Gefässen, sonstige	39.79.80↔	Kathetertechnischer Verschluss von Arterien mittels Radiofrequenz, sonstige Gefässe, n.n.bez.
39.79.40↔	Selektive Embolisation mit ablösbaren Ballons von sonstigen Gefässen, n.n.bez.	39.79.81↔	Kathetertechnischer Verschluss mittels Radiofrequenz an Arterien der oberen Extremitäten
39.79.41↔	Selektive Embolisation mit ablösbaren Ballons von Gefässen der oberen Extremitäten	39.79.82↔	Kathetertechnischer Verschluss mittels Radiofrequenz an der Aorta
39.79.42↔	Selektive Embolisation mit ablösbaren Ballons der Aorta	39.79.84↔	Kathetertechnischer Verschluss mittels Radiofrequenz an thorakalen Gefässen
39.79.43↔	Selektive Embolisation mit ablösbaren Ballons des Ductus arteriosus apertus	39.79.85↔	Kathetertechnischer Verschluss mittels Radiofrequenz an Gefässen der unteren Extremitäten
39.79.44↔	Selektive Embolisation mit ablösbaren Ballons von thorakalen Gefässen	39.79.86↔	Kathetertechnischer Verschluss mittels Radiofrequenz an viszeralen Gefässen
39.79.45↔	Selektive Embolisation mit ablösbaren Ballons von viszeralen Gefässen	39.79.87↔	Kathetertechnischer Verschluss mittels Radiofrequenz an abdominalen Gefässen
39.79.46↔	Selektive Embolisation mit ablösbaren Ballons von abdominalen Gefässen	39.79.89↔	Kathetertechnischer Verschluss mittels Radiofrequenz an sonstigen Gefässen, sonstige
39.79.47↔	Selektive Embolisation mit ablösbaren Ballons von spinalen Gefässen	39.90.00↔	Einsetzen von peripheren Gefässstent(s) ohne Medikamenten-Freisetzung, n.n.bez.
39.79.48↔	Selektive Embolisation mit ablösbaren Ballons von Gefässen der unteren Extremitäten	39.90.10↔	Einsetzen von Gefässstent(s) in nicht-kardiale Gefässe, bare Stents
		39.90.11↔	Einsetzen von Gefässstent(s) in nicht-kardiale Gefässe, bioresorbierbare Stents
		39.90.12↔	Einsetzen von Gefässstent(s) in nicht-kardiale Gefässe, grosslumige Stents n.n.bez.

39.90.13↔	Einsetzen von Gefässstent(s) in nicht-kardiale Gefässe, grosslumige Stents ungecovered	78.15.99↔	Anlegen eines Fixateur externe am Femur (inkl. Reposition von Frakturen), sonstige
39.90.14↔	Einsetzen von Gefässstent(s) in nicht-kardiale Gefässe, Grosslumige Stents gecovered	78.16.10↔	Geschlossene Reposition einer Fraktur der Patella mit Knochenfixation durch Fixateur externe
39.90.15↔	Einsetzen von Gefässstent(s) in nicht-kardiale Gefässe, gecovered Stents (Stentgrafts) in nicht-aneurysmatischen Gefässen	78.16.11↔	Offene Reposition einer Fraktur der Patella mit Knochenfixation durch Fixateur externe
39.90.16↔	Einsetzen von Gefässstent(s) in nichtkardiale Gefässe, gecoverte Stent-Grafts mit bioaktiver Oberfläche	78.16.99↔	Anlegen eines Fixateur externe an der Patella (inkl. Reposition von Frakturen), sonstige
39.90.17↔	Einsetzen von peripheren Gefässstent(s), Multilayerstents	78.17.10↔	Geschlossene Reposition einer Fraktur der proximalen Tibia mit Knochenfixation durch Fixateur externe
39.90.19↔	Einsetzen von Gefässstent(s) in nicht-kardiale Gefässe, sonstige Stents	78.17.11↔	Offene Reposition einer einfachen Fraktur der proximalen Tibia mit Knochenfixation durch Fixateur externe
39.90.30↔	Einsetzen von überlangen Stent(s) (>10 cm) in nicht-kardiale Gefässe, n.n.bez.	78.17.12↔	Offene Reposition einer Mehrfragmentfraktur der proximalen Tibia mit Knochenfixation durch Fixateur externe
39.90.31↔	Einsetzen von überlangen bare Stent(s) (>10 cm) in nicht-kardiale Gefässe	78.17.13↔	Offene Reposition einer einfachen Tibiaschaftfraktur mit Knochenfixation durch Fixateur externe
39.90.32↔	Einsetzen von überlangen covered Stent(s) (>10 cm) in nicht-kardiale Gefässe	78.17.14↔	Offene Reposition einer einfachen Fraktur der distalen Tibia mit Knochenfixation durch Fixateur externe
39.90.39↔	Einsetzen von überlangen Stent(s) (>10 cm) in nicht-kardiale Gefässe, sonstige	78.17.15↔	Geschlossene Reposition einer sonstigen Tibiafraktur mit Knochenfixation durch Fixateur externe
39.90.99↔	Einsetzen von peripheren Gefässstent(s) ohne Medikamenten-Freisetzung, sonstige	78.17.16↔	Offene Reposition einer Mehrfragmentfraktur sonstiger Teile der Tibia mit Knochenfixation durch Fixateur externe
44.44↔	Katheterembolisation zur Blutstillung in Magen oder Duodenum	78.17.20↔	Offene Reposition einer einfachen Fraktur der proximalen Fibula mit Knochenfixation durch Fixateur externe
78.11.10↔	Geschlossene Reposition einer Fraktur von Skapula und Klavikula mit Knochenfixation durch Fixateur externe	78.17.21↔	Offene Reposition einer Mehrfragmentfraktur der proximalen Fibula mit Knochenfixation durch Fixateur externe
78.11.11↔	Offene Reposition einer einfachen Fraktur von Skapula und Klavikula mit Knochenfixation durch Fixateur externe	78.17.22↔	Offene Reposition einer einfachen Fraktur des Fibulaschafts mit Knochenfixation durch Fixateur externe
78.11.12↔	Offene Reposition einer Mehrfragmentfraktur von Klavikula und Skapula mit Knochenfixation durch Fixateur externe	78.17.23↔	Offene Reposition einer Mehrfragmentfraktur des Fibulaschafts mit Knochenfixation durch Fixateur externe
78.11.20↔	Geschlossene Reposition einer Fraktur von Rippen und Sternum mit Knochenfixation durch Fixateur externe	78.17.24↔	Geschlossene Reposition einer distalen Fibulafraktur mit Knochenfixation durch Fixateur externe
78.11.21↔	Offene Reposition einer Fraktur von Rippen und Sternum mit Knochenfixation durch Fixateur externe	78.17.25↔	Offene Reposition einer einfachen Fraktur der distalen Fibula mit Knochenfixation durch Fixateur externe
78.11.99↔	Anlegen eines Fixateur externe an Skapula, Klavikula, Rippen und Sternum (inkl. Reposition von Frakturen), sonstige	78.17.26↔	Offene Reposition einer Mehrfragmentfraktur der distalen Fibula mit Knochenfixation durch Fixateur externe
78.12.10↔	Geschlossene Reposition einer proximalen Humerusfraktur mit Knochenfixation durch Fixateur externe	78.17.27↔	Geschlossene Reposition einer sonstigen Fibulafraktur mit Knochenfixation durch Fixateur externe
78.12.11↔	Offene Reposition einer proximalen Humerusfraktur mit Knochenfixation durch Fixateur externe	78.17.99↔	Anlegen eines Fixateur externe an Tibia und Fibula (inkl. Reposition von Frakturen), sonstige
78.12.90↔	Geschlossene Reposition einer sonstigen Humerusfraktur mit Knochenfixation durch Fixateur externe	78.18.10↔	Geschlossene Reposition einer Kalkaneusfraktur mit Knochenfixation durch Fixateur externe
78.12.91↔	Offene Reposition einer sonstigen Humerusfraktur mit Knochenfixation durch Fixateur externe	78.18.11↔	Geschlossene Reposition einer Fraktur sonstiger Tarsalia und Metatarsalia mit Knochenfixation durch Fixateur externe
78.12.99↔	Anlegen eines Fixateur externe am Humerus (inkl. Reposition von Frakturen), sonstige	78.18.12↔	Offene Reposition einer einfachen Fraktur an sonstigen Tarsalia und Metatarsalia mit Knochenfixation durch Fixateur externe
78.13.10↔	Geschlossene Reposition einer distalen Radiusfraktur mit Knochenfixation durch Fixateur externe	78.18.13↔	Offene Reposition einer Fraktur an Kalkaneus und Talus mit Knochenfixation durch Fixateur externe
78.13.11↔	Geschlossene Reposition einer sonstigen Radiusfraktur mit Knochenfixation durch Fixateur externe	78.18.14↔	Offene Reposition einer Mehrfragmentfraktur an sonstigen Tarsalia mit Knochenfixation durch Fixateur externe
78.13.12↔	Offene Reposition einer distalen Radiusfraktur mit Knochenfixation durch Fixateur externe	78.18.15↔	Offene Reposition einer Mehrfragmentfraktur an Metatarsalia mit Knochenfixation durch Fixateur externe
78.13.13↔	Offene Reposition einer sonstigen Radiusfraktur mit Knochenfixation durch Fixateur externe	78.18.99↔	Anlegen eines Fixateur externe an Tarsalia und Metatarsalia (inkl. Reposition von Frakturen), sonstige
78.13.20↔	Geschlossene Reposition einer Ulnafraktur mit Knochenfixation durch Fixateur externe	78.19.10↔	Geschlossene Reposition einer Fraktur von Phalangen der Hand mit Knochenfixation durch Fixateur externe
78.13.99↔	Anlegen eines Fixateur externe an Radius und Ulna (inkl. Reposition von Frakturen), sonstige	78.19.11↔	Offene Reposition einer Fraktur von Phalangen der Hand mit Knochenfixation durch Fixateur externe
78.14.10↔	Geschlossene Reposition einer Fraktur an Karpalia und Metakarpalia mit Knochenfixation durch Fixateur externe	78.19.20↔	Geschlossene Reposition einer Fraktur des Beckens mit Knochenfixation durch Fixateur externe
78.14.11↔	Offene Reposition einer Fraktur an Karpalia und Metakarpalia mit Knochenfixation durch Fixateur externe	78.19.21↔	Offene Reposition einer Fraktur des Acetabulums mit Knochenfixation / Transfixation durch Fixateur externe
78.14.99↔	Anlegen eines Fixateur externe an Karpalia und Metakarpalia (inkl. Reposition von Frakturen), sonstige	78.19.22↔	Offene Reposition einer Fraktur sonstiger Teile des Beckens mit Knochenfixation durch Fixateur externe
78.15.10↔	Offene Reposition einer Schenkelhalsfraktur und proximalen Femurfraktur mit Knochenfixation durch Fixateur externe	78.19.30↔	Geschlossene Reposition einer Fraktur von Phalangen des Fusses mit Knochenfixation durch Fixateur externe
78.15.20↔	Offene Reposition einer Femurschaftfraktur mit Knochenfixation durch Fixateur externe	78.19.31↔	Offene Reposition einer Fraktur von Phalangen des Fusses mit Knochenfixation durch Fixateur externe
78.15.30↔	Geschlossene Reposition einer distalen Femurfraktur mit Knochenfixation durch Fixateur externe	86.22.20‡↔	Grossflächiges Débridement von Wunde, Infektion oder Verbrennung durch Exzision mit Einlegen eines Medikamententrägers am Kopf (ausser Lippe)
78.15.31↔	Offene Reposition einer distalen Femurfraktur mit Knochenfixation durch Fixateur externe		
78.15.40↔	Geschlossene Reposition einer sonstigen Femurfraktur mit Knochenfixation durch Fixateur externe		

- 86.22.27†↔ Grossflächiges Débridement von Wunde, Infektion oder Verbrennung durch Exzision mit Einlegen eines Medikamententrägers an der Leisten- und Genitalregion
- 86.22.28†↔ Grossflächiges Débridement von Wunde, Infektion oder Verbrennung durch Exzision mit Einlegen eines Medikamententrägers an der unteren Extremität

- 86.22.29†↔ Grossflächiges Débridement von Wunde, Infektion oder Verbrennung durch Exzision mit Einlegen eines Medikamententrägers, andere Lokalisation

Prozedur E02-3

- 39.75.16↔ Perkutan-transluminale Gefässintervention sonstige Gefässe, selektive Thrombolysse, ultraschallunterstützt

Prozedur E02-4

- 00.55.00↔ Einsetzen von peripheren Gefässstent(s) mit Medikamenten-Freisetzung, n.n.bez.
- 00.55.11↔ Einsetzen von peripheren Gefässstent(s) mit Medikamenten-Freisetzung, drug eluting überlange Stents (>10 cm)
- 00.55.99↔ Einsetzen von peripheren Gefässstent(s) mit Medikamenten-Freisetzung, sonstige
- 00.63↔ Perkutanes Einsetzen von Stent(s) an A. carotis
- 00.64↔ Perkutanes Einsetzen von Stent(s) an sonstigen präzerebralen (extrakraniellen) Arterien
- 00.65.00↔ Perkutanes Einsetzen von sonstigem(n) intrakraniellen vaskulären Stent(s), n.n.bez.
- 00.65.11↔ Perkutanes transluminale Einsetzen von intrakraniellen vaskulären Mikrostroment(s)
- 00.65.99↔ Perkutanes Einsetzen von sonstigem(n) intrakraniellen vaskulären Stent(s), sonstige
- 00.67.00↔ Perkutanes Einsetzen von zentralen Gefässstent(s), n.n.bez.
- 00.67.10↔ Perkutanes Einsetzen von Gefässstent(s) in die V. cava
- 00.67.20↔ Perkutanes Einsetzen von Gefässstent(s) in die V. porta
- 00.67.99↔ Perkutanes Einsetzen von zentralen Gefässstent(s), sonstige
- 28.2x.00↔ Tonsillektomie ohne Adenoidektomie, n.n.bez.
- 28.2x.10↔ Partielle Resektion der Tonsille [Tonsillotomie] ohne Adenoidektomie
- 28.2x.11↔ Totale Tonsillektomie ohne Adenoidektomie
- 28.2x.12↔ Abszessstonsillektomie
- 28.2x.99↔ Tonsillektomie ohne Adenoidektomie, sonstige
- 28.4↔ Exzision eines Tonsillenrestes
- 30.21↔ Epiglottidektomie
- 30.22.00↔ Chordektomie, n.n.bez.
- 30.22.10↔ Chordektomie, endolaryngeal
- 30.22.11↔ Chordektomie, durch Thyreotomie
- 30.22.99↔ Chordektomie, sonstige
- 30.29.00↔ Sonstige partielle Laryngektomie, n.n.bez.
- 30.29.10↔ Cricohyoidoepiglottopexy (CHEP)
- 30.29.11↔ Cricohyoidopexy (CHP)
- 30.29.20↔ Partielle Larynx-Pharynx-Resektion
- 30.29.21↔ Partielle Laryngektomie frontale (Huet)
- 30.29.22↔ Partielle Laryngektomie frontolaterale (Leroux-Robert)
- 30.29.30↔ Arytenoidektomie
- 30.29.99↔ Sonstige partielle Laryngektomie, sonstige
- 30.4x.00↔ Radikale Laryngektomie, n.n.bez.
- 30.4x.10↔ Radikale Laryngektomie, mit Pharyngektomie, ohne Rekonstruktion
- 30.4x.11↔ Radikale Laryngektomie, mit Pharyngektomie, Rekonstruktion mit lokaler Schleimhaut
- 30.4x.12↔ Radikale Laryngektomie, mit Pharyngektomie, Rekonstruktion mit nicht vaskularisiertem Transplantat
- 30.4x.13↔ Radikale Laryngektomie, mit Pharyngektomie, Rekonstruktion mit gestieltem regionalen Lappen
- 30.4x.14↔ Radikale Laryngektomie, mit Pharyngektomie, Rekonstruktion mit gestieltem Lappen
- 30.4x.15↔ Radikale Laryngektomie, mit Pharyngektomie, Rekonstruktion mit freiem mikrovaskulär-anastomosierten Transplantat
- 30.4x.16↔ Radikale Laryngektomie, mit Pharyngektomie, Rekonstruktion mit freiem Darmtransplantat
- 30.4x.17↔ Radikale Laryngektomie, mit Pharyngektomie, Rekonstruktion mit Magenhochzug
- 30.4x.19↔ Radikale Laryngektomie, mit Pharyngektomie, sonstige Rekonstruktion

- 30.4x.20↔ Radikale Laryngektomie, mit Pharyngektomie und Schilddrüsenresektion, ohne Rekonstruktion
- 30.4x.21↔ Radikale Laryngektomie, mit Pharyngektomie und Schilddrüsenresektion, Rekonstruktion mit lokaler Schleimhaut
- 30.4x.22↔ Radikale Laryngektomie, mit Pharyngektomie und Schilddrüsenresektion, Rekonstruktion mit nicht vaskularisiertem Transplantat
- 30.4x.23↔ Radikale Laryngektomie, mit Pharyngektomie und Schilddrüsenresektion, Rekonstruktion mit gestieltem regionalen Lappen
- 30.4x.24↔ Radikale Laryngektomie, mit Pharyngektomie und Schilddrüsenresektion, Rekonstruktion mit gestieltem Lappen
- 30.4x.25↔ Radikale Laryngektomie, mit Pharyngektomie und Schilddrüsenresektion, Rekonstruktion mit freiem mikrovaskulär-anastomosierten Transplantat
- 30.4x.26↔ Radikale Laryngektomie, mit Pharyngektomie und Schilddrüsenresektion, Rekonstruktion mit freiem Darmtransplantat
- 30.4x.27↔ Radikale Laryngektomie, mit Pharyngektomie und Schilddrüsenresektion, Rekonstruktion mit Magenhochzug
- 30.4x.29↔ Radikale Laryngektomie, mit Pharyngektomie und Schilddrüsenresektion, sonstige Rekonstruktion
- 30.4x.99↔ Radikale Laryngektomie, sonstige
- 33.71.11†↔ Endoskopisches Einsetzen von Bronchialventil(en), ein Ventil
- 33.71.12†↔ Endoskopisches Einsetzen von Bronchialventil(en), zwei Ventile
- 33.71.13†↔ Endoskopisches Einsetzen von Bronchialventil(en), drei Ventile
- 33.71.14†↔ Endoskopisches Einsetzen von Bronchialventil(en), vier Ventile
- 33.71.15†↔ Endoskopisches Einsetzen von Bronchialventil(en), fünf und mehr Ventile
- 33.71.21†↔ Endoskopisches Ersetzen von Bronchialventil(en), ein Ventil
- 33.71.22†↔ Endoskopisches Ersetzen von Bronchialventil(en), zwei Ventile
- 33.71.23†↔ Endoskopisches Ersetzen von Bronchialventil(en), drei Ventile
- 33.71.24†↔ Endoskopisches Ersetzen von Bronchialventil(en), vier Ventile
- 33.71.25†↔ Endoskopisches Ersetzen von Bronchialventil(en), fünf und mehr Ventile
- 33.91.20†↔ Bronchusdilatation, endoskopisch, mit Einlegen oder Wechsel eines Stents/Stentgrafts, n.n.bez.
- 33.91.21†↔ Bronchusdilatation, endoskopisch, mit Einlegen oder Wechsel eines Stents/Stentgrafts aus Kunststoff
- 33.91.22†↔ Bronchusdilatation, endoskopisch, mit Einlegen oder Wechsel eines Stents/Stentgrafts Metall
- 33.91.23†↔ Bronchusdilatation, endoskopisch, mit Einlegen oder Wechsel eines Stents/Stentgrafts hybrid/dynamisch
- 33.91.29†↔ Bronchusdilatation, endoskopisch, mit Einlegen oder Wechsel eines Stents/Stentgrafts, sonstige
- 34.1↔ Inzision des Mediastinums
- 34.6x.11↔ Pleurodese, offen chirurgisch, ohne Dekortikation
- 34.6x.12↔ Pleurodese, offen chirurgisch, mit Dekortikation
- 34.6x.13↔ Pleurodese, offen chirurgisch, durch Poudrage
- 34.6x.19↔ Pleurodese, offen chirurgisch, sonstige
- 38.7x.10↔ Unterbrechung der Vena cava, chirurgisch, n.n.bez.
- 38.7x.11↔ Einsetzen eines Antiembolie-Schirmes in die Vena cava, chirurgisch
- 38.7x.12↔ Entfernung eines Antiembolie-Schirmes in der Vena cava, chirurgisch
- 38.7x.13↔ Ligatur oder Plikatur der Vena cava, chirurgisch
- 38.7x.19↔ Chirurgische Unterbrechung der Vena cava, chirurgisch, sonstige

39.50.00↔	Angioplastik oder Atherektomie an sonstigem(n) Nicht-Herzkranzgefäss(en), n.n.bez.	39.72.35↔	Perkutan-transluminale Embolisation einer Gefässmissbildung durch Mikrokatheter, Verwendung von fünf Mikrokathetern
39.50.10↔	Angioplastik oder Atherektomie an sonstigem(n) Nicht-Herzkranzgefäss(en) mit Ballon, n.n.bez.	39.72.39↔	Perkutan-transluminale Embolisation einer Gefässmissbildung durch Mikrokatheter, Verwendung von mehr Mikrokathetern
39.50.11↔	Angioplastik oder Atherektomie an sonstigem(n) Nicht-Herzkranzgefäss(en) mit einfacher Ballon	39.72.99↔	Endovaskuläre plastische Rekonstruktion oder Okklusion von Gefässen am Kopf und Hals, sonstige
39.50.12↔	Angioplastik oder Atherektomie an sonstigem(n) Nicht-Herzkranzgefäss(en) mit cutting Ballon	39.73.00↔	Endovaskuläre Implantation eines Grafts an der thorakalen Aorta, n.n.bez.
39.50.13↔	Angioplastik oder Atherektomie an sonstigem(n) Nicht-Herzkranzgefäss(en) mit Kryoplastie-Ballon	39.73.10↔	Endovaskuläre Implantation eines Grafts in die Aorta thoracica, ohne Fenestrierung oder Seitenarm
39.50.14↔	Angioplastik oder Atherektomie an sonstigem(n) Nicht-Herzkranzgefäss(en) mit Drug eluting Ballon	39.73.11↔	Endovaskuläre Implantation eines Grafts in die Aorta thoracica, mit Fenestrierung oder Seitenarm
39.50.19↔	Angioplastik oder Atherektomie an sonstigem(n) Nicht-Herzkranzgefäss(en) mit sonstiger Ballon	39.73.20↔	Endovaskuläre Implantation eines Grafts in die Aorta thoracoabdominalis
39.50.20↔	Angioplastik Blade- Laserangioplastie an sonstigem(n) Nicht-Herzkranzgefäss(en)	39.73.99↔	Endovaskuläre Implantation eines Grafts an der thorakalen Aorta, sonstige
39.50.21↔	Angioplastik Thrombektomie an sonstigem(n) Nicht-Herzkranzgefäss(en)	39.75.01↔	Perkutan-transluminale Gefässintervention, Fremdkörperentfernung mit Bergekatheter, Körbchenkatheter, etc.
39.50.99↔	Angioplastik oder Atherektomie an sonstigem(n) Nicht-Herzkranzgefäss(en), sonstige	39.75.10↔	Perkutan-transluminale Gefässintervention, sonstige Gefässe, Kathetersysteme zu Rekanalisation von Totalverschlüssen
39.52.99↔	Sonstige Korrektur eines Aneurysmas, sonstige	39.75.11↔	Perkutan-transluminale Gefässintervention, sonstige Gefässe, Rotationsthrombektomie
39.71.00↔	Endovaskuläre Implantation eines Grafts in Aorta abdominalis, n.n.bez.	39.75.12↔	Perkutan-transluminale Gefässintervention, sonstige Gefässe, Laserangioplastie
39.71.10↔	Endovaskuläre Implantation eines Grafts in Aorta abdominalis, aortobiliakal, ohne Fenestrierung oder Seitenarm	39.75.13↔	Perkutan-transluminale Gefässintervention, sonstige Gefässe, Anti-Embolie-System (periphere oder viscerale Gefässe)
39.71.11↔	Endovaskuläre Implantation eines Grafts in Aorta abdominalis, aortobiliakal, mit Fenestrierung oder Seitenarm	39.75.14↔	Perkutan-transluminale Gefässintervention, sonstige Gefässe, Atherektomie
39.71.12↔	Endovaskuläre Implantation eines Grafts in Aorta abdominalis, Bifurkationsprothese, aortobiliakal, ohne Fenestrierung oder Seitenarm	39.75.15↔	Perkutan-transluminale Gefässintervention, sonstige Gefässe, selektive Thrombolyse
39.71.13↔	Endovaskuläre Implantation eines Grafts in Aorta abdominalis, Bifurkationsprothese, aortobiliakal, mit Fenestrierung oder Seitenarm	39.75.16↔	Perkutan-transluminale Gefässintervention sonstige Gefässe, selektive Thrombolyse, ultraschallunterstützt
39.71.14↔	Endovaskuläre Implantation eines Grafts in Aorta abdominalis, Rohrprothese, aortal, ohne Fenestrierung oder Seitenarm	39.75.30↔	Zerebrale Perfusionsaugmentation durch partielle endoaortale Ballonokklusion
39.71.15↔	Endovaskuläre Implantation eines Grafts in Aorta abdominalis, Rohrprothese, aortal, mit Fenestrierung oder Seitenarm	39.76.50↔	Perkutane selektive Thrombolyse an extrakraniellen Gefässen des Kopfes und Halses
39.71.99↔	Endovaskuläre Implantation eines Grafts in Aorta abdominalis, sonstige	39.76.70↔	Perkutane endovaskuläre Fremdkörperentfernung aus extrakraniellen Gefässen des Kopfes und Halses
39.72.00↔	Endovaskuläre plastische Rekonstruktion oder Okklusion von Gefässen am Kopf und Hals, n.n.bez.	39.77.50↔	Perkutane selektive Thrombolyse von intrakraniellen(n) Gefäss(en)
39.72.10↔	Selektive Embolisation von intrakraniellen Gefässen, n.n.bez.	39.77.70↔	Perkutane endovaskuläre Fremdkörperentfernung aus intrakraniellen(n) Gefäss(en)
39.72.11↔	Selektive Embolisation von intrakraniellen Gefässen mit Partikeln oder Metallspiralen	39.79.11↔	Endovaskuläre Implantation eines Grafts an Viszeralgefässen
39.72.12↔	Selektive Embolisation von intrakraniellen Gefässen mit embolisierenden Flüssigkeiten, ablösbaren Ballons oder Schirmen	39.79.12↔	Endovaskuläre Implantation eines Grafts an Gefässen des Beckens
39.72.13↔	Selektive Embolisation von intrakraniellen Gefässen durch Stents als Flow-Diverter	39.79.13↔	Endovaskuläre Implantation eines Grafts an abdominalen Gefässen
39.72.14↔	Selektive Embolisation von intrakraniellen Gefässen mit adhäsivem Embolisat	39.79.19↔	Endovaskuläre Implantation eines Grafts an sonstigen Gefässen, sonstige
39.72.19↔	Selektive Embolisation von intrakraniellen Gefässen, sonstige	39.79.21↔	Coil-Embolisation oder -Verschluss von Gefässen der oberen Extremitäten
39.72.20↔	Selektive Embolisation von extrakraniellen Gefässen des Kopfes und des Halses, n.n.bez.	39.79.22↔	Coil-Embolisation oder -Verschluss der Aorta
39.72.21↔	Selektive Embolisation von extrakraniellen Gefässen des Kopfes und des Halses mit Partikeln oder Metallspiralen	39.79.23↔	Coil-Embolisation oder -Verschluss des Ductus arteriosus apertus
39.72.22↔	Selektive Embolisation von extrakraniellen Gefässen des Kopfes und des Halses mit embolisierenden Flüssigkeiten, ablösbaren Ballons oder Schirmen	39.79.24↔	Coil-Embolisation oder -Verschluss von thorakalen Gefässen
39.72.24↔	Selektive Embolisation von extrakraniellen Gefässen des Kopfes und des Halses mit adhäsivem Embolisat	39.79.25↔	Coil-Embolisation oder -Verschluss von viszerale Gefässen
39.72.29↔	Selektive Embolisation von extrakraniellen Gefässen des Kopfes und des Halses, sonstige	39.79.26↔	Coil-Embolisation oder -Verschluss von abdominalen Gefässen
39.72.30↔	Perkutan-transluminale Embolisation einer Gefässmissbildung durch Mikrokatheter, n.n.bez.	39.79.27↔	Coil-Embolisation oder -Verschluss von Gefässen der unteren Extremitäten
39.72.31↔	Perkutan-transluminale Embolisation einer Gefässmissbildung durch Mikrokatheter, Verwendung von einem Mikrokatheter	39.79.28↔	Coil-Embolisation oder -Verschluss von spinalen Gefässen
39.72.32↔	Perkutan-transluminale Embolisation einer Gefässmissbildung durch Mikrokatheter, Verwendung von zwei Mikrokathetern	39.79.29↔	Coil-Embolisation oder -Verschluss von sonstigen Gefässen, sonstige
39.72.33↔	Perkutan-transluminale Embolisation einer Gefässmissbildung durch Mikrokatheter, Verwendung von drei Mikrokathetern	39.79.30↔	Selektive Embolisation mit embolisierenden Flüssigkeiten von sonstigen Gefässen, n.n.bez.
39.72.34↔	Perkutan-transluminale Embolisation einer Gefässmissbildung durch Mikrokatheter, Verwendung von vier Mikrokathetern	39.79.31↔	Selektive Embolisation mit embolisierenden Flüssigkeiten von Gefässen der oberen Extremitäten
		39.79.32↔	Selektive Embolisation mit embolisierenden Flüssigkeiten der Aorta
		39.79.33↔	Selektive Embolisation mit embolisierenden Flüssigkeiten des Ductus arteriosus apertus
		39.79.34↔	Selektive Embolisation mit embolisierenden Flüssigkeiten von thorakalen Gefässen

39.79.35↔	Selektive Embolisation mit embolisierenden Flüssigkeiten von viszeralen Gefässen	39.79.79↔	Kathetertechnischer Verschluss von Arterien mittels Laser, sonstige Gefässe, sonstige
39.79.36↔	Selektive Embolisation mit embolisierenden Flüssigkeiten von abdominalen Gefässen	39.79.80↔	Kathetertechnischer Verschluss von Arterien mittels Radiofrequenz, sonstige Gefässe, n.n.bez.
39.79.37↔	Selektive Embolisation mit embolisierenden Flüssigkeiten von Gefässen der unteren Extremitäten	39.79.81↔	Kathetertechnischer Verschluss mittels Radiofrequenz an Arterien der oberen Extremitäten
39.79.38↔	Selektive Embolisation mit embolisierenden Flüssigkeiten von spinalen Gefässen	39.79.82↔	Kathetertechnischer Verschluss mittels Radiofrequenz an der Aorta
39.79.39↔	Selektive Embolisation mit embolisierenden Flüssigkeiten von sonstigen Gefässen, sonstige	39.79.84↔	Kathetertechnischer Verschluss mittels Radiofrequenz an thorakalen Gefässen
39.79.40↔	Selektive Embolisation mit ablösbaren Ballons von sonstigen Gefässen, n.n.bez.	39.79.85↔	Kathetertechnischer Verschluss mittels Radiofrequenz an Gefässen der unteren Extremitäten
39.79.41↔	Selektive Embolisation mit ablösbaren Ballons von Gefässen der oberen Extremitäten	39.79.86↔	Kathetertechnischer Verschluss mittels Radiofrequenz an viszeralen Gefässen
39.79.42↔	Selektive Embolisation mit ablösbaren Ballons der Aorta	39.79.87↔	Kathetertechnischer Verschluss mittels Radiofrequenz an abdominalen Gefässen
39.79.43↔	Selektive Embolisation mit ablösbaren Ballons des Ductus arteriosus apertus	39.79.89↔	Kathetertechnischer Verschluss mittels Radiofrequenz an sonstigen Gefässen, sonstige
39.79.44↔	Selektive Embolisation mit ablösbaren Ballons von thorakalen Gefässen	39.90.00↔	Einsetzen von peripheren Gefässstent(s) ohne Medikamenten-Freisetzung, n.n.bez.
39.79.45↔	Selektive Embolisation mit ablösbaren Ballons von viszeralen Gefässen	39.90.10↔	Einsetzen von Gefässstent(s) in nicht-kardiale Gefässe, bare Stents
39.79.46↔	Selektive Embolisation mit ablösbaren Ballons von abdominalen Gefässen	39.90.11↔	Einsetzen von Gefässstent(s) in nicht-kardiale Gefässe, bioresorbierbare Stents
39.79.47↔	Selektive Embolisation mit ablösbaren Ballons von spinalen Gefässen	39.90.12↔	Einsetzen von Gefässstent(s) in nicht-kardiale Gefässe, grosslumige Stents n.n.bez.
39.79.48↔	Selektive Embolisation mit ablösbaren Ballons von Gefässen der unteren Extremitäten	39.90.13↔	Einsetzen von Gefässstent(s) in nicht-kardiale Gefässe, grosslumige Stents ungecovered
39.79.49↔	Selektive Embolisation mit ablösbaren Ballons von sonstigen Gefässen, sonstige	39.90.14↔	Einsetzen von Gefässstent(s) in nicht-kardiale Gefässe, Grosslumige Stents gecovered
39.79.50↔	Selektive Embolisation mit Schirmen von sonstigen Gefässen, n.n.bez.	39.90.15↔	Einsetzen von Gefässstent(s) in nicht-kardiale Gefässe, gecovered Stents (Stentgrafts) in nicht-aneurysmatischen Gefässen
39.79.51↔	Selektive Embolisation mit Schirmen von Gefässen der oberen Extremitäten	39.90.16↔	Einsetzen von Gefässstent(s) in nichtkardiale Gefässe, gecoverte Stent-Grafts mit bioaktiver Oberfläche
39.79.52↔	Selektive Embolisation mit Schirmen der Aorta	39.90.17↔	Einsetzen von peripheren Gefässstent(s), Multilayerstents
39.79.53↔	Selektive Embolisation mit Schirmen des Ductus arteriosus apertus	39.90.19↔	Einsetzen von Gefässstent(s) in nicht-kardiale Gefässe, sonstige Stents
39.79.54↔	Selektive Embolisation mit Schirmen von thorakalen Gefässen	39.90.30↔	Einsetzen von überlangen Stent(s) (>10 cm) in nicht-kardiale Gefässe, n.n.bez.
39.79.55↔	Selektive Embolisation mit Schirmen von viszeralen Gefässen	39.90.31↔	Einsetzen von überlangen bare Stent(s) (>10 cm) in nicht-kardiale Gefässe
39.79.56↔	Selektive Embolisation mit Schirmen von abdominalen Gefässen	39.90.32↔	Einsetzen von überlangen covered Stent(s) (>10 cm) in nicht-kardiale Gefässe
39.79.57↔	Selektive Embolisation mit Schirmen von Gefässen der unteren Extremitäten	39.90.39↔	Einsetzen von überlangen Stent(s) (>10 cm) in nicht-kardiale Gefässe, sonstige
39.79.58↔	Selektive Embolisation mit Schirmen von spinalen Gefässen	39.90.99↔	Einsetzen von peripheren Gefässstent(s) ohne Medikamenten-Freisetzung, sonstige
39.79.59↔	Selektive Embolisation mit Schirmen von sonstigen Gefässen, sonstige	40.40↔	Radikale Neck dissection, n.n.bez.
39.79.60↔	Selektive Embolisation mit Partikeln von sonstigen Gefässen, n.n.bez.	40.41.00↔	Radikale unilaterale Neck dissection, n.n.bez.
39.79.61↔	Selektive Embolisation mit Partikeln von Gefässen der oberen Extremitäten	40.41.10↔	Selektive (funktionelle) Neck dissection, supraomohyoid (Region I-III)
39.79.62↔	Selektive Embolisation mit Partikeln der Aorta	40.41.11↔	Selektive (funktionelle) Neck dissection, lateral (Region II-IV)
39.79.63↔	Selektive Embolisation mit Partikeln des Ductus arteriosus apertus	40.41.12↔	Selektive (funktionelle) Neck dissection, anterolateral (Region I-IV)
39.79.64↔	Selektive Embolisation mit Partikeln von thorakalen Gefässen	40.41.13↔	Selektive (funktionelle) Neck dissection, posterolateral (Region II-V)
39.79.65↔	Selektive Embolisation mit Partikeln von viszeralen Gefässen	40.41.14↔	Selektive (funktionelle) Neck dissection, central (Region VI)
39.79.66↔	Selektive Embolisation mit Partikeln von abdominalen Gefässen	40.41.20↔	Radikale Neck dissection (inkl. modifiziert)
39.79.67↔	Selektive Embolisation mit Partikeln von Gefässen der unteren Extremitäten	40.41.21↔	Erweiterte radikale Neck dissection
39.79.68↔	Selektive Embolisation mit Partikeln von spinalen Gefässen	40.41.99↔	Radikale unilaterale Neck dissection, sonstige
39.79.69↔	Selektive Embolisation mit Partikeln von sonstigen Gefässen, sonstige	44.44↔	Katheterembolisation zur Blutstillung in Magen oder Duodenum
39.79.70↔	Kathetertechnischer Verschluss von Arterien mittels Laser, sonstigen Gefässen, n.n.bez.	77.40.20↔	Knochenbiopsie, ohne Angabe der Lokalisation, Offene Knochenbiopsie
39.79.71↔	Kathetertechnischer Verschluss mittels Laser, an Arterien der oberen Extremitäten	77.40.99↔	Knochenbiopsie, ohne Angabe der Lokalisation, sonstige
39.79.72↔	Kathetertechnischer Verschluss mittels Laser, an der Aorta	77.41.00↔	Knochenbiopsie von Skapula, Klavikula, Rippen und Sternum, n.n.bez.
39.79.74↔	Kathetertechnischer Verschluss mittels Laser, an thorakalen Gefässen	77.41.20↔	Knochenbiopsie von Skapula, Klavikula, Rippen und Sternum, Offene Knochenbiopsie
39.79.75↔	Kathetertechnischer Verschluss mittels Laser, an Gefässen der unteren Extremitäten	77.41.99↔	Knochenbiopsie von Skapula, Klavikula, Rippen und Sternum, sonstige
39.79.76↔	Kathetertechnischer Verschluss mittels Laser, an viszeralen Gefässen	77.42.00↔	Knochenbiopsie am Humerus, n.n.bez.
39.79.77↔	Kathetertechnischer Verschluss mittels Laser, an abdominalen Gefässen		

77.42.20↔	Knochenbiopsie am Humerus, Offene Knochenbiopsie	77.49.91↔	Knochenbiopsie an anderen näher bezeichneten Knochen, ausser Gesichtsschädelknochen, Offene Knochenbiopsie
77.42.99↔	Knochenbiopsie am Humerus, sonstige	77.49.99↔	Knochenbiopsie an anderen näher bezeichneten Knochen, ausser Gesichtsschädelknochen, sonstige
77.43.00↔	Knochenbiopsie an Radius und Ulna, n.n.bez.	78.91↔	Einsetzen eines Knochenwachstumsstimulators an Skapula, Klavikula, Rippen und Sternum
77.43.20↔	Knochenbiopsie an Radius und Ulna, Offene Knochenbiopsie	78.97↔	Einsetzen eines Knochenwachstumsstimulators an Tibia und Fibula
77.43.99↔	Knochenbiopsie an Radius und Ulna, sonstige	78.99↔	Einsetzen eines Knochenwachstumsstimulators an anderen näher bezeichneten Knochen, ausser Gesichtsschädelknochen
77.44.00↔	Knochenbiopsie an Karpalia und Metakarpalia, n.n.bez.	79.19.10↔	Geschlossene Reposition einer Fraktur von Klavikula und Skapula mit innerer Knochenfixation
77.44.20↔	Knochenbiopsie an Karpalia und Metakarpalia, Offene Knochenbiopsie	79.19.11↔	Geschlossene Reposition einer Fraktur von Rippen mit innerer Fixation
77.44.99↔	Knochenbiopsie an Karpalia und Metakarpalia, sonstige	79.19.12↔	Geschlossene Reposition einer Fraktur von Sternum mit innerer Fixation
77.45.00↔	Knochenbiopsie am Femur, n.n.bez.	79.39.10↔	Offene Reposition einer einfachen Fraktur von Klavikula und Skapula mit innerer Knochenfixation
77.45.20↔	Knochenbiopsie am Femur, Offene Knochenbiopsie	79.39.11↔	Offene Reposition einer Mehrfragmentfraktur von Klavikula und Skapula mit innerer Knochenfixation
77.45.99↔	Knochenbiopsie am Femur, sonstige	79.39.12↔	Offene Reposition einer einfachen Fraktur von Rippen mit innerer Fixation
77.46.00↔	Knochenbiopsie an der Patella, n.n.bez.	79.39.13↔	Offene Reposition einer einfachen Fraktur von Sternum mit innerer Fixation
77.46.20↔	Knochenbiopsie an der Patella, Offene Knochenbiopsie	79.39.14↔	Offene Reposition einer Mehrfragmentfraktur von Rippen mit innerer Fixation
77.46.99↔	Knochenbiopsie an der Patella, sonstige	79.39.15↔	Offene Reposition einer Mehrfragmentfraktur von Sternum mit innerer Fixation
77.47.00↔	Knochenbiopsie an Tibia und Fibula, n.n.bez.		
77.47.20↔	Knochenbiopsie an Tibia und Fibula, Offene Knochenbiopsie		
77.47.99↔	Knochenbiopsie an Tibia und Fibula, sonstige		
77.48.00↔	Knochenbiopsie an Tarsalia und Metatarsalia, n.n.bez.		
77.48.20↔	Knochenbiopsie an Tarsalia und Metatarsalia, Offene Knochenbiopsie		
77.48.99↔	Knochenbiopsie an Tarsalia und Metatarsalia, sonstige		
77.49.00↔	Knochenbiopsie an anderen näher bezeichneten Knochen, ausser Gesichtsschädelknochen, n.n.bez.		
77.49.21↔	Knochenbiopsie an anderen näher bezeichneten Knochen, ausser Gesichtsschädelknochen, Knochenbiopsie an der Wirbelsäule, Offene Knochenbiopsie		
77.49.41↔	Knochenbiopsie an anderen näher bezeichneten Knochen, ausser Gesichtsschädelknochen, Knochenbiopsie an Phalangen des Fusses, Offene Knochenbiopsie		

ADRG E03**Brachytherapie oder Therapie mit offenen Nukliden bei Krankheiten und Störungen der Atmungsorgane, mehr als ein Belegungstag**

Prozedur in Tabelle E03-1 und Verweildauer > 1 Tag

DRG E03Z**Brachytherapie oder Therapie mit offenen Nukliden bei Krankheiten und Störungen der Atmungsorgane, mehr als ein Belegungstag****Prozedur E03-1**

92.20↔	Infusion von flüssigem Radioisotop	92.27.39↔	Implantation oder Einsetzen radioaktiver Elemente (Brachytherapie mit umschlossenen Radionukliden), sonstiges Gefäss
92.27.00↔	Implantation oder Einsetzen radioaktiver Elemente (Brachytherapie mit umschlossenen Radionukliden), Körperoberfläche, sonstiger oder n.n.bez. Applikationsort	92.27.40↔	Implantation oder Einsetzen radioaktiver Elemente (Brachytherapie mit umschlossenen Radionukliden), intraoperativ
92.27.10↔	Implantation oder Einsetzen radioaktiver Elemente (Brachytherapie mit umschlossenen Radionukliden), weibliche Geschlechtsorgane, n.n.bez.	92.27.70↔	Radioaktive Moulagen, n.n.bez.
92.27.11↔	Implantation oder Einsetzen radioaktiver Elemente (Brachytherapie mit umschlossenen Radionukliden), intrauterin	92.27.71↔	Radioaktive Moulagen, Konstruktion und Applikation von oberflächlichen radioaktiven Moulagen
92.27.12↔	Implantation oder Einsetzen radioaktiver Elemente (Brachytherapie mit umschlossenen Radionukliden), intravaginal	92.27.72↔	Radioaktive Moulagen, Konstruktion und Applikation von nicht auf der Körperoberfläche verwendeten Applikatoren
92.27.13↔	Implantation oder Einsetzen radioaktiver Elemente (Brachytherapie mit umschlossenen Radionukliden), intrauterin und intravaginal kombiniert	92.27.73↔	Radioaktive Moulagen, Konstruktion und Applikation von Augenapplikatoren
92.27.21↔	Implantation oder Einsetzen radioaktiver Elemente (Brachytherapie mit umschlossenen Radionukliden), Körperoberfläche	92.27.79↔	Radioaktive Moulagen, sonstige
92.27.22↔	Implantation oder Einsetzen radioaktiver Elemente (Brachytherapie mit umschlossenen Radionukliden), intrakavitär	92.28.00↔	Injektion, Instillation oder orale Gabe von Radioisotopen, n.n.bez.
92.27.23↔	Implantation oder Einsetzen radioaktiver Elemente (Brachytherapie mit umschlossenen Radionukliden), intraluminal	92.28.01↔	Instillation von offenen Radionukliden in Gelenke
92.27.30↔	Implantation oder Einsetzen radioaktiver Elemente (Brachytherapie mit umschlossenen Radionukliden), Gefäss n.n.bez.	92.28.02↔	Radiojodtherapie bis 1,2 GBq I-131, ohne Gabe von rekombinantem Thyreotropin (rh-TSH)
92.27.31↔	Implantation oder Einsetzen radioaktiver Elemente (Brachytherapie mit umschlossenen Radionukliden), Koronargefäss	92.28.03↔	Radiojodtherapie bis 1,2 GBq I-131, mit Gabe von rekombinantem Thyreotropin (rh-TSH)
		92.28.04↔	Radiojodtherapie über 1,2 bis unter 5 GBq I-131, ohne Gabe von rekombinantem Thyreotropin (rh-TSH)
		92.28.05↔	Radiojodtherapie über 1,2 bis unter 5 GBq I-131, mit Gabe von rekombinantem Thyreotropin (rh-TSH)
		92.28.06↔	Radiojodtherapie mit 5 und mehr GBq I-131, ohne Gabe von rekombinantem Thyreotropin (rh-TSH)
		92.28.07↔	Radiojodtherapie mit 5 und mehr GBq I-131, mit Gabe von rekombinantem Thyreotropin (rh-TSH)

92.28.11↔	Therapie mit offenen Radionukliden bei Knochenmetastasen	92.29.34↔	Interstitielle Brachytherapie mit Implantation von permanenten Strahlern, von 21 bis 25 Quellen
92.28.13↔	Radiorezeptortherapie mit DOTA-konjugierten Somatostatin-Analoga	92.29.35↔	Interstitielle Brachytherapie mit Implantation von permanenten Strahlern, von 26 bis bis 30 Quellen
92.28.20↔	Radioimmuntherapie mit 90Y-Ibritumomab-Tiuxetan, parenteral	92.29.36↔	Interstitielle Brachytherapie mit Implantation von permanenten Strahlern, von 31 bis bis 35 Quellen
92.28.21↔	Gabe von Jod-131-MIBG (Metajodbenzylguanidin) parenteral	92.29.37↔	Interstitielle Brachytherapie mit Implantation von permanenten Strahlern, von 36 bis bis 40 Quellen
92.28.22↔	Radioimmuntherapie mit Iod 131 [I-131] tositumomab, parenteral	92.29.38↔	Interstitielle Brachytherapie mit Implantation von permanenten Strahlern, von 41 bis bis 45 Quellen
92.28.31↔	Selektive intravaskuläre Radiochemoembolisation mit I-131-Lipiodol	92.29.39↔	Interstitielle Brachytherapie mit Implantation von permanenten Strahlern, von 46 bis bis 50 Quellen
92.28.32↔	Selektive intravaskuläre Radionuklidtherapie (SIRT) durch Embolisation von Yttrium-90-markierten Mikrosphären	92.29.3a↔	Interstitielle Brachytherapie mit Implantation von permanenten Strahlern, von 51 bis bis 55 Quellen
92.28.33↔	Endovaskuläre Brachytherapie mit Rhenium-188	92.29.3b↔	Interstitielle Brachytherapie mit Implantation von permanenten Strahlern, von 56 bis bis 60 Quellen
92.28.99↔	Injektion, Instillation oder orale Gabe von Radioisotopen, sonstige	92.29.3c↔	Interstitielle Brachytherapie mit Implantation von permanenten Strahlern, von 61 bis bis 65 Quellen
92.29.09↔	Brachytherapie mit umschlossenen Radionukliden, sonstige	92.29.3d↔	Interstitielle Brachytherapie mit Implantation von permanenten Strahlern, von 66 bis bis 70 Quellen
92.29.11↔	Interstitielle Brachytherapie mit Implantation von entfernbaren Strahlern in einer Ebene, niedrige Dosisleistung	92.29.3e↔	Interstitielle Brachytherapie mit Implantation von permanenten Strahlern, mehr als 70 Quellen
92.29.12↔	Interstitielle Brachytherapie mit Implantation von entfernbaren Strahlern in einer Ebene, gepulste Dosisleistung (Pulsed dose rate)	92.30.00↔	Stereotaktische Bestrahlung, einzeitig, n.n.bez.
92.29.13↔	Interstitielle Brachytherapie mit Implantation von entfernbaren Strahlern in einer Ebene, hohe Dosisleistung	92.30.01↔	Stereotaktische Bestrahlung, einzeitig, zerebral, n.n.bez.
92.29.19↔	Interstitielle Brachytherapie mit Implantation von entfernbaren Strahlern in einer Ebene, sonstige	92.30.02↔	Stereotaktische Bestrahlung, einzeitig, extrazerebral, n.n.bez.
92.29.21↔	Interstitielle Brachytherapie mit Volumenimplantation von entfernbaren Strahlern in mehreren Ebenen, niedrige Dosisleistung	92.30.20↔	Stereotaktische Bestrahlung, einzeitig, zerebral, intensitätsmodulierte Radiotherapie
92.29.22↔	Interstitielle Brachytherapie mit Volumenimplantation von entfernbaren Strahlern in mehreren Ebenen, gepulste Dosisleistung (Pulsed dose rate)	92.30.21↔	Stereotaktische Bestrahlung, einzeitig, zerebral, intensitätsmodulierte Bogenbestrahlung (IMAT)
92.29.23↔	Interstitielle Brachytherapie mit Volumenimplantation von entfernbaren Strahlern in mehreren Ebenen, hohe Dosisleistung	92.30.22↔	Stereotaktische Bestrahlung, einzeitig, zerebral, bildgestützte Einstellung
92.29.24↔	Brachytherapie mit Implantation von entfernbaren Strahlern in mehreren Ebenen, hohe Dosisleistung, intraoperativ	92.30.30↔	Stereotaktische Bestrahlung, einzeitig, extrazerebral, intensitätsmodulierte Radiotherapie
92.29.29↔	Interstitielle Brachytherapie mit Volumenimplantation von entfernbaren Strahlern in mehreren Ebenen, sonstige	92.30.31↔	Stereotaktische Bestrahlung, einzeitig, extrazerebral, intensitätsmodulierte Bogenbestrahlung (IMAT)
92.29.31↔	Interstitielle Brachytherapie mit Implantation von permanenten Strahlern, bis zu 10 Quellen	92.30.32↔	Stereotaktische Bestrahlung, einzeitig, extrazerebral, bildgestützte Einstellung
92.29.32↔	Interstitielle Brachytherapie mit Implantation von permanenten Strahlern, von 10 bis 15 Quellen	92.30.99↔	Stereotaktische Bestrahlung, einzeitig, sonstige
92.29.33↔	Interstitielle Brachytherapie mit Implantation von permanenten Strahlern, von 16 bis 20 Quellen		

ADRG E05

Andere grosse Eingriffe am Thorax

Prozedur in Tabelle E05-2

DRG E05A

Andere grosse Eingriffe am Thorax mit äusserst schweren CC

PCCL > 3

DRG E05B

Andere grosse Eingriffe am Thorax bei bösartiger Neubildung

Diagnose in Tabelle E05-1

DRG E05C

Andere grosse Eingriffe am Thorax

Diagnose E05-1

C33	Bösartige Neubildung der Trachea	C38.4	Bösartige Neubildung: Pleura
C34.0	Bösartige Neubildung: Hauptbronchus	C38.8	BNB: Herz, Mediastinum u Pleura, mehr Teilber überlapp
C34.1	Bösartige Neubildung: Oberlappen (-Bronchus)	C39.8	BNB: AtmOrg u sonst intrathorak Organe, mehr Teilber überl
C34.2	Bösartige Neubildung: Mittellappen (-Bronchus)	C39.9	BNB: Ungenau bezeichnete Lok des Atmungssystems
C34.3	Bösartige Neubildung: Unterlappen (-Bronchus)	C45.0	Mesotheliom Pleura
C34.8	BNB: Bronchus u Lunge, mehrere Teilbereiche überlappend	C47.3	Bösartige Neubildung: Periphere Nerven des Thorax
C34.9	BNB: Bronchus oder Lunge, nicht näher bezeichnet	C49.3	BNB: Bindegewebe und andere Weichteilgewebe des Thorax
C38.1	Bösartige Neubildung: Vorderes Mediastinum	C76.1	BNB ungenau bezeichneter Lokalisationen: Thorax
C38.2	Bösartige Neubildung: Hinteres Mediastinum	C78.0	Sekundäre bösartige Neubildung der Lunge
C38.3	BNB: Mediastinum, Teil nicht näher bezeichnet	C78.1	Sekundäre bösartige Neubildung des Mediastinums

C78.2	Sekundäre bösartige Neubildung der Pleura	D38.1	NB unsich/unbek Veralt Th Trachea Bronch Lunge
C78.3	Sekundäre BNB sonstiger u nbez Atmungsorgane	D38.2	NB unsich/unbek Veralt Pleura
D02.1	Carcinoma in situ Trachea	D38.3	NB unsich/unbek Veralt Mediastinum
D02.2	Carcinoma in situ Bronchus Lunge	D38.4	NB unsich/unbek Veralt Thymus
D02.3	Carcinoma in situ sonst Teile Atmungssystem	D38.5	NB unsich/unbek Veralt Sonst Atmungsgorg
D02.4	Carcinoma in situ Atmungssystem, nbez	D38.6	NB unsich/unbek Veralt Atmungsorgan, nbez

Prozedur E05-2

07.80↔	Thymektomie, n.n.bez.	32.42.44↔	Lobektomie an der Lunge, Bilobektomie, mit bronchoplastischer und angioplastischer Erweiterung
07.82↔	Sonstige totale Exzision des Thymus	32.42.49↔	Lobektomie an der Lunge, Bilobektomie, sonstige
07.84↔	Thorakoskopische totale Exzision des Thymus	32.42.99↔	Lobektomie an der Lunge, offen chirurgisch, sonstige
31.73↔	Verschluss einer anderen trachealen Fistel	32.49↔	Sonstige Lobektomie an der Lunge
32.1x.10↔	Sonstige Exzision an einem Bronchus, Bifurkationsresektion	32.50↔	Thorakoskopische Pneumonektomie
32.1x.20↔	Sonstige Exzision an einem Bronchus, Revision einer Bronchusstumpfsuffizienz	32.51.00↔	Pneumonektomie, offen chirurgisch, n.n.bez.
32.41.00↔	Thorakoskopische Lobektomie an der Lunge, n.n.bez.	32.51.10↔	Pneumonektomie, offen chirurgisch, ohne einer radikalen Lymphadenektomie, n.n.bez.
32.41.10↔	Lobektomie an der Lunge, thorakoskopisch, ohne Angabe einer radikalen Lymphadenektomie, n.n.bez.	32.51.11↔	Pneumonektomie, offen chirurgisch, ohne einer radikalen Lymphadenektomie, ohne bronchoplastische oder angioplastische Erweiterung
32.41.11↔	Lobektomie an der Lunge, thorakoskopisch, ohne Angabe einer radikalen Lymphadenektomie, ohne bronchoplastische oder angioplastische Erweiterung	32.51.12↔	Pneumonektomie, offen chirurgisch, ohne einer radikalen Lymphadenektomie, mit bronchoplastischer Erweiterung
32.41.12↔	Lobektomie an der Lunge, thorakoskopisch, ohne Angabe einer radikalen Lymphadenektomie, mit bronchoplastischer Erweiterung	32.51.13↔	Pneumonektomie, offen chirurgisch, ohne einer radikalen Lymphadenektomie, mit angioplastischer Erweiterung
32.41.13↔	Lobektomie an der Lunge, thorakoskopisch, ohne Angabe einer radikalen Lymphadenektomie, mit angioplastischer Erweiterung	32.51.14↔	Pneumonektomie, offen chirurgisch, ohne einer radikalen Lymphadenektomie, mit bronchoplastischer sowie angioplastischer Erweiterung
32.41.14↔	Lobektomie an der Lunge, thorakoskopisch, ohne Angabe einer radikalen Lymphadenektomie, mit bronchoplastischer und angioplastischer Erweiterung	32.51.19↔	Pneumonektomie, offen chirurgisch, ohne einer radikalen Lymphadenektomie, sonstige
32.41.19↔	Lobektomie an der Lunge, thorakoskopisch, ohne Angabe einer radikalen Lymphadenektomie, sonstige	32.51.20↔	Pneumonektomie, offen chirurgisch, mit radikaler Lymphadenektomie, n.n.bez.
32.41.20↔	Lobektomie an der Lunge, thorakoskopisch, mit radikaler Lymphadenektomie, n.n.bez.	32.51.21↔	Pneumonektomie, offen chirurgisch, mit radikaler Lymphadenektomie, ohne bronchoplastische oder angioplastische Erweiterung
32.41.99↔	Thorakoskopische Lobektomie an der Lunge, sonstige	32.51.22↔	Pneumonektomie, offen chirurgisch, mit radikaler Lymphadenektomie, mit bronchoplastischer Erweiterung
32.42.00↔	Lobektomie an der Lunge, offen chirurgisch, n.n.bez.	32.51.23↔	Pneumonektomie, offen chirurgisch, mit radikaler Lymphadenektomie, mit angioplastischer Erweiterung
32.42.10↔	Lobektomie an der Lunge, offen chirurgisch, ohne radikale Lymphadenektomie, n.n.bez.	32.51.24↔	Pneumonektomie, offen chirurgisch, mit radikaler Lymphadenektomie, mit bronchoplastischer sowie angioplastischer Erweiterung
32.42.11↔	Lobektomie an der Lunge, offen chirurgisch, ohne radikale Lymphadenektomie, ohne bronchoplastische oder angioplastische Erweiterung	32.51.29↔	Pneumonektomie, offen chirurgisch, mit radikaler Lymphadenektomie, sonstige
32.42.12↔	Lobektomie an der Lunge, offen chirurgisch, ohne radikale Lymphadenektomie, mit bronchoplastischer Erweiterung	32.51.31↔	Pneumonektomie, offen chirurgisch, erweitert
32.42.13↔	Lobektomie an der Lunge, offen chirurgisch, ohne radikale Lymphadenektomie, mit angioplastischer Erweiterung	32.51.99↔	Pneumonektomie, offen chirurgisch, sonstige
32.42.14↔	Lobektomie an der Lunge, offen chirurgisch, ohne radikale Lymphadenektomie, mit bronchoplastischer sowie angioplastischer Erweiterung	32.59↔	Exzision der Lunge, n.n.bez.
32.42.19↔	Lobektomie an der Lunge, offen chirurgisch, ohne radikale Lymphadenektomie, sonstige	33.20↔	Thorakoskopische Lungenbiopsie
32.42.20↔	Lobektomie an der Lunge, offen chirurgisch, mit radikaler Lymphadenektomie, n.n.bez.	33.39↔	Sonstiger chirurgischer Lungenkollaps
32.42.21↔	Lobektomie an der Lunge, offen chirurgisch, mit radikaler Lymphadenektomie, ohne bronchoplastische oder angioplastische Erweiterung	33.41↔	Naht eines Bronchusrisses
32.42.22↔	Lobektomie an der Lunge, offen chirurgisch, mit radikaler Lymphadenektomie, mit bronchoplastischer Erweiterung	33.42↔	Verschluss einer Bronchusfistel
32.42.23↔	Lobektomie an der Lunge, offen chirurgisch, mit radikaler Lymphadenektomie, mit angioplastischer Erweiterung	33.43↔	Verschluss einer Lungenverletzung
32.42.24↔	Lobektomie an der Lunge, offen chirurgisch, mit radikaler Lymphadenektomie, mit bronchoplastischer sowie angioplastischer Erweiterung	33.92↔	Ligatur eines Bronchus
32.42.29↔	Lobektomie an der Lunge, offen chirurgisch, mit radikaler Lymphadenektomie, sonstige	34.02↔	Probethorakotomie
32.42.30↔	Lobektomie an der Lunge, erweitert	34.3x.00↔	Exzision oder Destruktion von Läsion oder Gewebe des Mediastinums, n.n.bez.
32.42.40↔	Lobektomie an der Lunge, Bilobektomie, n.n.bez.	34.3x.10↔	Exzision von Läsion oder Gewebe des Mediastinums
32.42.41↔	Lobektomie an der Lunge, Bilobektomie, ohne bronchoplastische oder angioplastische Erweiterung	34.3x.20↔	Resektion von Läsion oder Gewebe des Mediastinums, n.n.bez.
32.42.42↔	Lobektomie an der Lunge, Bilobektomie, mit bronchoplastischer Erweiterung	34.3x.21↔	Resektion von Läsion oder Gewebe des Mediastinums, ohne Resektion an mediastinalen Organen
32.42.43↔	Lobektomie an der Lunge, Bilobektomie, mit angioplastischer Erweiterung	34.3x.22↔	Resektion von Läsion oder Gewebe des Mediastinums, mit Lungenresektion oder Brustwandteilresektion
		34.3x.23↔	Resektion von Läsion oder Gewebe des Mediastinums, mit Perikardteilresektion
		34.3x.24↔	Resektion von Läsion oder Gewebe des Mediastinums, mit prothetischem Gefässersatz
		34.3x.25↔	Resektion von Läsion oder Gewebe des Mediastinums, mit Lungenresektion und Gefässersatz
		34.3x.26↔	Resektion von Läsion oder Gewebe des Mediastinums, mit Lungenresektion und Perikardteilresektion
		34.3x.27↔	Resektion von Läsion oder Gewebe des Mediastinums, mit Perikardteilresektion und Gefässersatz

34.3x.28↔	Resektion von Läsion oder Gewebe des Mediastinums, mit Lungen- und Perikardteilresektion und Gefässersatz	37.6a.11↔	Implantation eines herzkreislaufunterstützenden Systems, mit Pumpe, ohne Gasaustauschfunktion, extrakorporal, linksventrikulär, offen chirurgisch thorakal (Thorakotomie, Minithorakotomie, Sternotomie)
34.3x.29↔	Resektion von Läsion oder Gewebe des Mediastinums, sonstige	37.6a.12↔	Implantation eines herzkreislaufunterstützenden Systems, mit Pumpe, ohne Gasaustauschfunktion, extrakorporal, rechtsventrikulär, offen chirurgisch thorakal (Thorakotomie, Minithorakotomie, Sternotomie)
34.3x.30↔	Destruktion von Läsion oder Gewebe des Mediastinums	37.6a.21↔	Implantation eines herzkreislaufunterstützenden Systems, mit Pumpe, ohne Gasaustauschfunktion, extrakorporal, biventrikulär, offen chirurgisch thorakal (Thorakotomie, Minithorakotomie, Sternotomie)
34.3x.99↔	Exzision oder Destruktion von Läsion oder Gewebe des Mediastinums, sonstige	37.6a.31↔	Implantation eines herzkreislaufunterstützenden Systems, mit Pumpe, ohne Gasaustauschfunktion, intrakorporal, linksventrikulär, offen chirurgisch thorakal (Thorakotomie, Minithorakotomie, Sternotomie)
34.4x.00↔	Exzision oder Destruktion einer Läsion an der Brustwand, n.n.bez.	37.6a.32↔	Implantation eines herzkreislaufunterstützenden Systems, mit Pumpe, ohne Gasaustauschfunktion, intrakorporal, rechtsventrikulär, offen chirurgisch thorakal (Thorakotomie, Minithorakotomie, Sternotomie)
34.4x.10↔	Exzision einer Läsion an der Brustwand	37.6a.33↔	Implantation eines herzkreislaufunterstützenden Systems, mit Pumpe, ohne Gasaustauschfunktion, intrakorporal, biventrikulär, offen chirurgisch thorakal (Thorakotomie, Minithorakotomie, Sternotomie)
34.4x.20↔	Teilresektion einer Läsion an der Brustwand, n.n.bez.	37.6a.51↔	Implantation eines herzkreislauf- und lungenunterstützenden Systems, mit Pumpe, mit CO ₂ -removal, extrakorporal, veno-venös, perkutan
34.4x.21↔	Teilresektion einer Läsion an der Brustwand, ohne Rekonstruktion	37.6a.61↔	Implantation eines herzkreislauf- und lungenunterstützenden Systems, mit Pumpe, mit Oxygenator (inkl. CO ₂ -removal), extrakorporal, veno-venös, offen chirurgisch extra-thorakal (z.B. Gefässfreilegung)
34.4x.22↔	Teilresektion einer Läsion an der Brustwand, mit Rekonstruktion	37.6a.62↔	Implantation eines herzkreislauf- und lungenunterstützenden Systems, mit Pumpe, mit Oxygenator (inkl. CO ₂ -removal), extrakorporal, veno-venös, perkutan
34.4x.30↔	Resektion einer Läsion an der Brustwand, komplette Resektion des Sternums, n.n.bez.	37.6a.71↔	Implantation eines herzkreislauf- und lungenunterstützenden Systems, mit Pumpe, mit Oxygenator (inkl. CO ₂ -removal), extrakorporal, veno-arteriell oder veno-venoarteriell, offen chirurgisch thorakal (Thorakotomie, Minithorakotomie, Sternotomie)
34.4x.31↔	Resektion einer Läsion an der Brustwand, komplette Resektion des Sternums, ohne Rekonstruktion	37.6a.72↔	Implantation eines herzkreislauf- und lungenunterstützenden Systems, mit Pumpe, mit Oxygenator (inkl. CO ₂ -removal), extrakorporal, veno-arteriell oder veno-venoarteriell, offen chirurgisch extra-thorakal (z.B. Gefässfreilegung)
34.4x.32↔	Resektion einer Läsion an der Brustwand, komplette Resektion des Sternums, mit Rekonstruktion	37.6a.73↔	Implantation eines herzkreislauf- und lungenunterstützenden Systems, mit Pumpe, mit Oxygenator (inkl. CO ₂ -removal), extrakorporal, veno-arteriell oder veno-venoarteriell, perkutan
34.51.00↔	Pleurektomie und Dekortikation der Lunge, offen chirurgisch, n.n.bez.	37.91↔	Offene Herzmassage
34.51.11↔	Radikale Pleurektomie und Dekortikation der Lunge und Brustwand ohne Perikard- oder Zwerchfellresektion, offen chirurgisch	37.99.10↔	Intramyokardiale Stammzelltherapie, n.n.bez.
34.51.12↔	Radikale Pleurektomie und Dekortikation der Lunge und Brustwand mit Perikardresektion, offen chirurgisch	37.99.11↔	Intramyokardiale Stammzelltherapie ohne Anreicherung von Stammzellfraktionen oder kultureller Vermehrung
34.51.13↔	Radikale Pleurektomie und Dekortikation der Lunge und Brustwand mit Zwerchfellresektion, offen chirurgisch	37.99.12↔	Intramyokardiale Stammzelltherapie mit Anreicherung von Stammzellfraktionen oder kultureller Vermehrung
34.51.14↔	Radikale Pleurektomie und Dekortikation der Lunge und Brustwand mit Perikard- sowie Zwerchfellresektion, offen chirurgisch	37.99.19↔	Intramyokardiale Stammzelltherapie, sonstige
34.51.15↔	Partielle Pleurektomie und Dekortikation, offen chirurgisch	37.99.20↔	Operationen bei kongenitalen Anomalien des Herzens, n.n.bez.
34.51.16↔	Subtotale Pleurektomie und Dekortikation, offen chirurgisch	37.99.29↔	Operationen bei kongenitalen Anomalien des Herzens, sonstige
34.51.99↔	Pleurektomie und Dekortikation der Lunge, offen chirurgisch, sonstige	37.99.30↔	Ligatur eines Herzohres
34.52.00↔	Pleurektomie und Dekortikation der Lunge, thorakoskopisch, n.n.bez.	37.99.80↔	Reoperation an Herz und Perikard
34.52.11↔	Radikale Pleurektomie und Dekortikation der Lunge und Brustwand ohne Perikard- oder Zwerchfellresektion, thorakoskopisch	37.9a.00↔	Implantation eines herzmuskelstimulierenden Systems, n.n.bez.
34.52.12↔	Radikale Pleurektomie und Dekortikation der Lunge und Brustwand mit Perikardresektion, thorakoskopisch	37.9a.11↔	Implantation oder Wechsel eines myokardmodulierenden Systems (CCM)
34.52.13↔	Radikale Pleurektomie und Dekortikation der Lunge und Brustwand mit Zwerchfellresektion, thorakoskopisch	37.9a.99↔	Implantation eines herzmuskelstimulierenden Systems, sonstige
34.52.14↔	Radikale Pleurektomie und Dekortikation der Lunge und Brustwand mit Perikard- sowie Zwerchfellresektion, thorakoskopisch	38.04.00↔	Inzision der Aorta, n.n.bez.
34.52.15↔	Partielle Pleurektomie und Dekortikation, thorakoskopisch	38.04.10↔	Inzision von Aorta ascendens und Aortenbogen
34.52.16↔	Subtotale Pleurektomie und Dekortikation, thorakoskopisch	38.04.20↔	Inzision der Aorta descendens
34.52.99↔	Pleurektomie und Dekortikation der Lunge, thorakoskopisch, sonstige	38.04.30↔	Inzision der Aorta abdominalis
34.59.10↔	Sonstige Exzision an der Pleura, thorakoskopische Pleurektomie	38.04.99↔	Inzision der Aorta, sonstige
34.59.20↔	Sonstige Exzision an der Pleura, offene chirurgische Pleurektomie	38.05.00↔	Inzision von anderen thorakalen Gefässen, n.n.bez.
34.73↔	Verschluss anderer Thoraxfisteln	38.05.10↔	Inzision von anderen thorakalen Arterien
34.81↔	Exzision von Läsion oder Gewebe am Zwerchfell	38.05.20↔	Inzision von thorakalen Venen, n.n.bez.
34.82↔	Naht eines Zwerchfellrisses	38.05.21↔	Inzision von thorakalen tiefen Venen
34.83↔	Verschluss einer Zwerchfellfistel	38.05.29↔	Inzision von thorakalen Venen, sonstige
34.84↔	Sonstige plastische Rekonstruktion am Zwerchfell	38.05.99↔	Inzision von anderen thorakalen Gefässen, sonstige
36.31↔	Transmyokardiale Revaskularisation am offenen Thorax	38.07.00↔	Inzision von abdominalen Venen, n.n.bez.
36.32↔	Sonstige transmyokardiale Revaskularisation		
36.33↔	Endoskopische transmyokardiale Revaskularisation		
36.34↔	Perkutane transmyokardiale Revaskularisation		
37.12↔	Perikardiotomie		
37.31.00↔	Perikardektomie, n.n.bez.		
37.31.10↔	Perikardektomie, partiell		
37.31.20↔	Perikardektomie, total		
37.31.30↔	Adhäsioolyse am Perikard		
37.31.99↔	Perikardektomie, sonstige		
37.41↔	Implantation von prothetischem herzunterstützendem System am Herzen		

38.07.10↔	Inzision von tiefen abdominalen Venen, n.n.bez.	38.85.10↔	Sonstiger chirurgischer Verschluss von anderen thorakalen Arterien, n.n.bez.
38.07.11↔	Inzision der V. cava inferior	38.85.11↔	Sonstiger chirurgischer Verschluss der A. subclavia
38.07.12↔	Inzision der V. iliaca	38.85.12↔	Sonstiger chirurgischer Verschluss der A. pulmonalis
38.07.19↔	Inzision von tiefen abdominalen Venen, sonstige	38.85.13↔	Sonstiger chirurgischer Verschluss des Truncus brachiocephalicus
38.07.99↔	Inzision von abdominalen Venen, sonstige	38.85.19↔	Sonstiger chirurgischer Verschluss von anderen thorakalen Arterien, sonstige
38.15.00↔	Endarterektomie der anderen thorakalen Gefässe, n.n.bez.	38.85.20↔	Sonstiger chirurgischer Verschluss von thorakalen Venen, n.n.bez.
38.15.10↔	Endarterektomie der A. subclavia	38.85.21↔	Sonstiger chirurgischer Verschluss der V. cava superior
38.15.20↔	Endarterektomie des Truncus brachiocephalicus	38.85.22↔	Sonstiger chirurgischer Verschluss der V. pulmonalis
38.15.30↔	Endarterektomie der A. pulmonalis	38.85.23↔	Sonstiger chirurgischer Verschluss der V. subclavia
38.15.40↔	Endarterektomie der V. pulmonalis	38.85.28↔	Sonstiger chirurgischer Verschluss von sonstigen tiefen thorakalen Venen
38.15.99↔	Endarterektomie der anderen thorakalen Gefässe, sonstige	38.85.29↔	Sonstiger chirurgischer Verschluss von thorakalen Venen, sonstige
38.34.00↔	Resektion der Aorta mit Anastomose, n.n.bez.	39.21.00↔	Anastomose von der V. cava zur A. pulmonalis, n.n.bez.
38.34.10↔	Resektion der Aorta ascendens und des Aortenbogens mit Anastomose	39.21.10↔	Glenn-Operation an einem funktionell/morphologisch univentrikulären Herzen
38.34.20↔	Resektion der Aorta descendens mit Anastomose	39.21.99↔	Anastomose von der V. cava zur A. pulmonalis, sonstige
38.34.30↔	Resektion der Aorta abdominalis mit Anastomose	39.31.60↔	Naht der Aorta, n.n.bez.
38.34.99↔	Resektion der Aorta mit Anastomose, sonstige	39.31.61↔	Naht der thorakalen Aorta
38.35.00↔	Resektion von thorakalen Gefässen mit Anastomose, n.n.bez.	39.31.62↔	Naht der abdominalen Aorta
38.35.10↔	Resektion von thorakalen Arterien mit Anastomose, n.n.bez.	39.31.69↔	Naht der Aorta, sonstige
38.35.11↔	Resektion der A. subclavia mit Anastomose	39.31.71↔	Naht der A. pulmonalis
38.35.12↔	Resektion des Truncus brachiocephalicus mit Anastomose	39.31.72↔	Naht des Truncus brachiocephalicus
38.35.13↔	Resektion der A. pulmonalis mit Anastomose	39.31.73↔	Naht der A. subclavia
38.35.19↔	Resektion von thorakalen Arterien mit Anastomose, sonstige	39.52.20↔	Sonstige Korrektur eines Aneurysmas der Aorta, n.n.bez.
38.35.20↔	Resektion von thorakalen Venen mit Anastomose, n.n.bez.	39.52.21↔	Sonstige offen chirurgische Korrektur eines Aneurysmas der Aorta ascendens, des Aortenbogens und der thorakalen Aorta
38.35.21↔	Resektion der V. pulmonalis mit Anastomose	39.52.22↔	Sonstige offen chirurgische Korrektur eines Aneurysmas der Aorta abdominalis
38.35.22↔	Resektion der V. subclavia mit Anastomose	39.52.29↔	Sonstige Korrektur eines Aneurysmas der Aorta, sonstige
38.35.23↔	Resektion der V. cava superior mit Anastomose	39.99.21↔	Operationen bei kongenitaler Anomalie des Aortenisthmus (Stenose) oder bei unterbrochenem Aortenbogen
38.35.28↔	Resektion von thorakalen von sonstigen tiefen Venen mit Anastomose	40.22.00↔	Exzision eines mamma-internalen Lymphknotens, n.n.bez.
38.35.29↔	Resektion von thorakalen Venen mit Anastomose, sonstige	40.22.10↔	Exzision eines mamma-internalen Lymphknotens, thorakoskopisch
38.35.99↔	Resektion von thorakalen Gefässen mit Anastomose, sonstige	40.22.20↔	Exzision eines mamma-internalen Lymphknotens, offen chirurgisch
38.45.00↔	Resektion von thorakalen Blutgefässen mit Ersatz, n.n.bez.	40.22.99↔	Exzision eines mamma-internalen Lymphknotens, sonstige
38.45.10↔	Resektion der thorakalen Aorta mit Ersatz, n.n.bez.	40.51.00↔	Radikale Exzision von axillären Lymphknoten, n.n.bez.
38.45.11↔	Resektion der Aorta ascendens oder des Aortenbogens mit Ersatz	40.51.10↔	Radikale Exzision von axillären Lymphknoten als selbständiger Eingriff
38.45.12↔	Resektion der Aorta thoracica mit Ersatz	40.51.11↔	Radikale Exzision von axillären Lymphknoten im Rahmen eines anderen Eingriffs
38.45.13↔	Resektion der Aorta thoracoabdominalis mit Ersatz	40.51.99↔	Radikale Exzision von axillären Lymphknoten, sonstige
38.45.14↔	Resektion der thorakalen Aorta und Ersatz mit Hybridprothese	40.52.00↔	Radikale Exzision von periaortalen Lymphknoten, n.n.bez.
38.45.19↔	Resektion der thorakalen Aorta mit Ersatz, sonstige	40.52.10↔	Radikale Exzision von retroperitonealen (paraaortal, parakaval) und pelvinen Lymphknoten als selbständiger Eingriff
38.45.20↔	Resektion sonstiger thorakaler Arterien mit Ersatz, n.n.bez.	40.52.11↔	Radikale Exzision von retroperitonealen (paraaortal, parakaval) und pelvinen Lymphknoten im Rahmen eines anderen Eingriffs
38.45.21↔	Resektion der A. pulmonalis mit Ersatz	40.52.99↔	Radikale Exzision von periaortalen Lymphknoten, sonstige
38.45.22↔	Resektion des Truncus brachiocephalicus mit Ersatz	40.53.00↔	Radikale Exzision von iliakalen Lymphknoten, n.n.bez.
38.45.29↔	Resektion sonstiger thorakaler Arterien mit Ersatz	40.53.10↔	Radikale Exzision von iliakalen Lymphknoten als selbständiger Eingriff
38.45.30↔	Resektion thorakaler Venen mit Ersatz, n.n.bez.	40.53.11↔	Radikale Exzision von iliakalen Lymphknoten im Rahmen eines anderen Eingriffs
38.45.31↔	Resektion der V. cava superior mit Ersatz	40.53.99↔	Radikale Exzision von iliakalen Lymphknoten, sonstige
38.45.38↔	Resektion sonstiger tiefer thorakaler Venen mit Ersatz	40.59.00↔	Radikale Exzision anderer Lymphknoten, n.n.bez.
38.45.39↔	Resektion thorakaler Venen mit Ersatz, sonstige	40.59.10↔	Radikale Exzision anderer Lymphknoten als selbständiger Eingriff, n.n.bez.
38.45.99↔	Resektion von thorakalen Blutgefässen mit Ersatz, sonstige	40.59.11↔	Radikale Exzision mediastinaler Lymphknoten als selbständiger Eingriff
38.47.00↔	Resektion von abdominalen Venen mit Ersatz, n.n.bez.	40.59.12↔	Radikale Exzision peribronchialer Lymphknoten als selbständiger Eingriff
38.47.10↔	Resektion von tiefen abdominalen Venen mit Ersatz, n.n.bez.	40.59.19↔	Radikale Exzision anderer Lymphknoten als selbständiger Eingriff, sonstige
38.47.11↔	Resektion der V. cava inferior mit Ersatz	40.59.20↔	Radikale Exzision anderer Lymphknoten im Rahmen eines anderen Eingriffs, n.n.bez.
38.47.12↔	Resektion der V. iliaca mit Ersatz		
38.47.19↔	Resektion von tiefen abdominalen Venen mit Ersatz, sonstige		
38.47.99↔	Resektion von abdominalen Venen mit Ersatz, sonstige		
38.64.00↔	Sonstige Exzision der Aorta, n.n.bez.		
38.64.10↔	Sonstige Exzision der thorakalen Aorta		
38.64.20↔	Sonstige Exzision der Aorta abdominalis		
38.64.99↔	Sonstige Exzision der Aorta, sonstige		
38.65.00↔	Sonstige Exzision von thorakalen Gefässen, n.n.bez.		
38.65.10↔	Sonstige Exzision von thorakalen Arterien		
38.65.20↔	Sonstige Exzision von thorakalen Venen, n.n.bez.		
38.65.21↔	Sonstige Exzision der V. cava superior		
38.65.22↔	Sonstige Exzision von sonstigen tiefen thorakalen Venen		
38.65.29↔	Sonstige Exzision von thorakalen Venen, sonstige		
38.65.99↔	Sonstige Exzision von thorakalen Gefässen, sonstige		
38.84.00↔	Sonstiger chirurgischer Verschluss der Aorta, n.n.bez.		
38.84.10↔	Sonstiger chirurgischer Verschluss der thorakalen Aorta		
38.84.20↔	Sonstiger chirurgischer Verschluss der Aorta abdominalis		
38.84.99↔	Sonstiger chirurgischer Verschluss der Aorta, sonstige		

40.59.21↔	Radikale Exzision mediastinaler Lymphknoten im Rahmen eines anderen Eingriffs	40.59.29↔	Radikale Exzision anderer Lymphknoten im Rahmen eines anderen Eingriffs, sonstige
40.59.22↔	Radikale Exzision peribronchialer Lymphknoten im Rahmen eines anderen Eingriffs		

ADRG E06**Andere Lungenresektionen, Biopsie an Thoraxorganen und Eingriffe an der Thoraxwand**

Prozedur in Tabelle E06-1

DRG E06A**Andere Lungenresektionen, Biopsie an Thoraxorganen und Eingriffe an der Thoraxwand mit äusserst schweren CC oder chirurgischer Lungenvolumenreduktion**

PCCL > 3 oder Prozedur in Tabelle E06-2

DRG E06B**Andere Lungenresektionen, Biopsie an Thoraxorganen und Eingriffe an der Thoraxwand, Alter < 16 Jahre**

Alter < 16 Jahre

DRG E06C**Andere Lungenresektionen, Biopsie an Thoraxorganen und Eingriffe an der Thoraxwand, Alter > 15 Jahre****Prozedur E06-1**

07.16.00↔	Biopsie am Thymus, n.n.bez.	34.72↔	Verschluss einer Thorakostomie
07.16.11↔	Offene Biopsie am Thymus	34.74↔	Korrektur einer Brustwanddeformität
07.16.99↔	Biopsie am Thymus, sonstige	34.79.00↔	Sonstige plastische Rekonstruktion an der Brustwand, n.n.bez.
07.81↔	Sonstige partielle Exzision am Thymus	34.79.10↔	Sonstige plastische Rekonstruktion an der Brustwand, sekundärer Verschluss einer Thorakotomie, n.n.bez.
07.83↔	Thorakoskopische partielle Exzision am Thymus	34.79.11↔	Sonstige plastische Rekonstruktion an der Brustwand, sekundärer Verschluss einer Thorakotomie, durch Draht
07.91↔	Exploration im Gebiet des Thymus	34.79.12↔	Sonstige plastische Rekonstruktion an der Brustwand, sekundärer Verschluss einer Thorakotomie, durch Platte
07.92↔	Sonstige Inzision am Thymus	34.79.19↔	Sonstige plastische Rekonstruktion an der Brustwand, sekundärer Verschluss einer Thorakotomie, sonstige
07.93↔	Plastische Rekonstruktion am Thymus	34.79.20↔	Sonstige plastische Rekonstruktion an der Brustwand, Stabilisierung, offen chirurgisch, n.n.bez.
07.95↔	Thorakoskopische Inzision am Thymus	34.79.21↔	Sonstige plastische Rekonstruktion an der Brustwand, Stabilisierung, offen chirurgisch, durch Draht
07.98↔	Sonstige und nicht näher bezeichnete thorakoskopische Operationen am Thymus	34.79.22↔	Sonstige plastische Rekonstruktion an der Brustwand, Stabilisierung, offen chirurgisch, durch Platte
07.99↔	Sonstige und nicht näher bezeichnete Operationen am Thymus	34.79.29↔	Sonstige plastische Rekonstruktion an der Brustwand, Stabilisierung, offen chirurgisch, sonstige
32.09.00↔	Sonstige lokale Exzision oder Destruktion von Läsion oder Gewebe an einem Bronchus, n.n.bez.	34.79.30↔	Sonstige plastische Rekonstruktion an der Brustwand, offene Reposition einer Sternumfraktur, n.n.bez.
32.09.10↔	Sonstige lokale Exzision oder Destruktion von Läsion oder Gewebe an einem Bronchus, durch Thorakotomie	34.79.31↔	Sonstige plastische Rekonstruktion an der Brustwand, offene Reposition einer Sternumfraktur, durch Draht
32.09.20↔	Sonstige lokale Exzision oder Destruktion von Läsion oder Gewebe an einem Bronchus, durch Thorakoskopie	34.79.32↔	Sonstige plastische Rekonstruktion an der Brustwand, offene Reposition einer Sternumfraktur, durch Platte
32.09.99↔	Sonstige lokale Exzision oder Destruktion von Läsion oder Gewebe an einem Bronchus, sonstige	34.79.39↔	Sonstige plastische Rekonstruktion an der Brustwand, offene Reposition einer Sternumfraktur, sonstige
32.20↔	Thorakoskopische Exzision von Läsion oder Gewebe an der Lunge	34.79.40↔	Sonstige plastische Rekonstruktion an der Brustwand, Knochenplastik und Knochentransplantation
32.21↔	Plikatur einer Emphyseblase	34.79.99↔	Sonstige plastische Rekonstruktion an der Brustwand, sonstige
32.22↔	Chirurgische Lungenvolumenreduktion	37.24.00↔	Perikardbiopsie, n.n.bez.
32.23↔	Offene Exzision von Läsion oder Gewebe an der Lunge	37.24.20↔	Offene Perikardbiopsie
32.25↔	Thorakoskopische Ablation von Läsion oder Gewebe an der Lunge	37.24.99↔	Perikardbiopsie, sonstige
32.26↔	Sonstige und nicht näher bezeichnete Exzision von Läsion oder Gewebe an der Lunge	37.25.00↔	Herzbiopsie, n.n.bez.
32.29↔	Sonstige lokale Exzision oder Destruktion von Läsion oder Gewebe an der Lunge	37.25.20↔	Transvasale Biopsie des Endokards, Myokards und Endomyokards
32.30↔	Thorakoskopische Segmentresektion der Lunge	37.25.30↔	Herzbiopsie, offen
32.39↔	Sonstige und nicht näher bezeichnete Segmentresektion der Lunge	37.25.99↔	Herzbiopsie, sonstige
33.25↔	Offene Bronchusbiopsie	37.49↔	Sonstige plastische Rekonstruktion am Herzen und Perikard
33.28↔	Offene Lungenbiopsie	37.4x.00↔	Plastische Rekonstruktion von Herz und Perikard, n.n.bez.
33.34.10↔	Thorakoplastik, partiell	37.4x.10↔	Naht des Perikardes (nach Verletzung)
33.34.20↔	Thorakoplastik, komplett	37.4x.11↔	Plastische Rekonstruktion des Perikards, sonstige
33.34.99↔	Thorakoplastik, sonstige	37.4x.20↔	Naht des Myokardes (nach Verletzung)
34.27.00↔	Biopsie am Zwerchfell, n.n.bez.	37.4x.21↔	Plastische Rekonstruktion des Myokard, sonstige
34.27.20↔	Offene Biopsie am Zwerchfell		
34.27.99↔	Biopsie am Zwerchfell, sonstige		
34.71↔	Naht einer Brustwandverletzung		

40.59.11↔	Radikale Exzision mediastinaler Lymphknoten als selbständiger Eingriff	40.59.22↔	Radikale Exzision peribronchialer Lymphknoten im Rahmen eines anderen Eingriffs
40.59.12↔	Radikale Exzision peribronchialer Lymphknoten als selbständiger Eingriff	42.83↔	Verschluss einer Ösophagostomie
40.59.21↔	Radikale Exzision mediastinaler Lymphknoten im Rahmen eines anderen Eingriffs	53.82↔	Operation einer parasternalen Hernie

Prozedur E06-2

32.22↔ Chirurgische Lungenvolumenreduktion

ADRG E07**Eingriffe bei Schlafapnoesyndrom**

Hauptdiagnose in Tabelle E07-1 und Prozedur in Tabelle E07-2

DRG E07Z**Eingriffe bei Schlafapnoesyndrom****Hauptdiagnose E07-1**

E66.20	Übermaß Adipos m alveolärer Hypoventilat: BMI 30 - < 35	G47.31	Obstruktives Schlafapnoe-Syndrom
E66.21	Übermaß Adipos m alveolärer Hypoventilat: BMI 35 - < 40	G47.32	Schlafbezogenes Hypoventilations-Syndrom
E66.22	Übermaß Adipos m alveolärer Hypoventilat: BMI 40 u höher	G47.38	Sonstige Schlafapnoe
E66.29	Übermaß Adipositas m alveolärer Hypoventilat: BMI nnbez	G47.39	Schlafapnoe, nicht näher bezeichnet
G47.30	Zentrales Schlafapnoe-Syndrom		

Prozedur E07-2

21.5↔	Submuköse Resektion des Nasenseptums	21.99.20↔	Beidseitige Resektion einer Choanalatresie transnasal endoskopisch
21.61↔	Konchektomie durch Kauterisation oder Kryochirurgie	21.99.99↔	Sonstige Nasenoperationen, sonstige
21.69.00↔	Sonstige Konchektomie, n.n.bez.	27.61↔	Naht einer Rissverletzung am Gaumen
21.69.10↔	Konchotomie und Abtragung von hinteren Enden	27.62.12↔	Primäre plastische Rekonstruktion am weichen Gaumen
21.69.11↔	Submuköse Resektion (Turbinoplastik)	27.62.21↔	Sekundäre plastische Rekonstruktion am knöchernen Gaumen mit Knochentransplantat
21.69.12↔	Sonstige Operationen an der unteren Nasenmuschel	27.62.22↔	Sekundäre plastische Rekonstruktion am weichen Gaumen
21.69.99↔	Sonstige Konchektomie, sonstige	27.69.10↔	Plastische Rekonstruktion am weichen Gaumen
21.83.00↔	Totale plastische Nasenrekonstruktion, n.n.bez.	27.69.11↔	Plastische Rekonstruktion am knöchernen Gaumen
21.83.10↔	Septorhinoplastik mit Korrektur des Knorpels oder des Knochens, mit lokalen autogenen Transplantaten	27.69.99↔	Sonstige plastische Rekonstruktion am Gaumen, sonstige
21.83.11↔	Septorhinoplastik mit Korrektur des Knorpels oder des Knochens, mit distalen autogenen Transplantaten, allopathen oder xenogenen Transplantaten	27.73↔	Plastische Rekonstruktion an der Uvula
21.83.12↔	Septorhinoplastik mit Korrektur des Knochens und des Knorpels	28.2x.00↔	Tonsillektomie ohne Adenoidektomie, n.n.bez.
21.83.20↔	Totale plastische Nasenrekonstruktion mit Implantation von alloplastischen Materialien	28.2x.10↔	Partielle Resektion der Tonsille [Tonsillotomie] ohne Adenoidektomie
21.83.99↔	Totale plastische Nasenrekonstruktion, sonstige	28.2x.11↔	Totale Tonsillektomie ohne Adenoidektomie
21.84↔	Revision einer Rhinoplastik	28.2x.12↔	Abszessonsillektomie
21.85↔	Augmentationsrhinoplastik	28.2x.99↔	Tonsillektomie ohne Adenoidektomie, sonstige
21.86.00↔	Rhinoplastik der Nasenweichteile, n.n.bez.	28.3x.00↔	Tonsillektomie mit Adenoidektomie, n.n.bez.
21.86.10↔	Rhinoplastik der Nasenweichteile, äußere Nase	28.3x.10↔	Partielle Resektion der Tonsille [Tonsillotomie] mit Adenoidektomie
21.86.11↔	Rhinoplastik mit lokalen oder distalen Lappen	28.3x.11↔	Totale Tonsillektomie mit Adenoidektomie
21.86.99↔	Rhinoplastik der Nasenweichteile, sonstige	28.3x.12↔	Abszessonsillektomie mit Adenoidektomie
21.87↔	Sonstige Rhinoplastik	28.3x.99↔	Tonsillektomie mit Adenoidektomie, sonstige
21.88.00↔	Sonstige Septumplastik, n.n.bez.	28.4↔	Exzision eines Tonsillenrestes
21.88.10↔	Septumplastik, Septumunterfütterung	28.6↔	Adenoidektomie ohne Tonsillektomie
21.88.11↔	Septumplastik, Verschluss einer Septumperforation mit Schleimhaut-Verschiebelappen	29.33.00↔	(Partielle) Pharyngektomie, n.n.bez.
21.88.12↔	Septumplastik, Plastische Korrektur ohne Resektion	29.33.10↔	Partielle Pharyngektomie, ohne Rekonstruktion
21.88.13↔	Septumplastik, Plastische Korrektur mit Resektion	29.33.11↔	Partielle Pharyngektomie, Rekonstruktion mit gestieltem regionalen oder Fernlappen
21.88.14↔	Septumplastik, Plastische Rekonstruktion des Nasenseptums, mit lokalen autogenen Transplantaten (Austauschplastik)	29.33.12↔	Partielle Pharyngektomie, Rekonstruktion mit freiem mikrovaskulär-anastomosierten Transplantat
21.88.15↔	Septumplastik, Plastische Rekonstruktion des Nasenseptums, mit distalen autogenen Transplantaten, allopathen oder xenogenen Transplantaten	29.33.20↔	Totale Pharyngektomie, Rekonstruktion mit gestieltem regionalen oder Fernlappen
21.88.99↔	Sonstige Septumplastik, sonstige	29.33.21↔	Totale Pharyngektomie, Rekonstruktion mit freiem mikrovaskulär-anastomosierten Transplantat, freiem Darmtransplantat oder Magenhochzug
21.89↔	Sonstige plastische Rekonstruktion und Operationen an der Nase	29.33.99↔	(Partielle) Pharyngektomie, sonstige
21.99.00↔	Sonstige Nasenoperationen, n.n.bez.	29.4x.10↔	Plastische Rekonstruktion am Pharynx, mit lokaler Schleimhaut oder freiem Hautlappen
21.99.10↔	Einseitige Resektion einer Choanalatresie transnasal endoskopisch		

29.4x.11↔	Plastische Rekonstruktion am Pharynx, mit gestieltem myokutanen Lappen	30.4x.14↔	Radikale Laryngektomie, mit Pharyngektomie, Rekonstruktion mit gestieltem Lappen
29.4x.12↔	Plastische Rekonstruktion am Pharynx, mit mikrovaskulär anastomosiertem Transplantat, Darmtransplantat oder Magenhochzug	30.4x.15↔	Radikale Laryngektomie, mit Pharyngektomie, Rekonstruktion mit freiem mikrovaskulär-anastomosiertem Transplantat
29.4x.99↔	Plastische Rekonstruktion am Pharynx, sonstige	30.4x.16↔	Radikale Laryngektomie, mit Pharyngektomie, Rekonstruktion mit freiem Darmtransplantat
29.59↔	Sonstige plastische Rekonstruktion am Pharynx	30.4x.17↔	Radikale Laryngektomie, mit Pharyngektomie, Rekonstruktion mit Magenhochzug
30.3x.00↔	Vollständige Laryngektomie, n.n.bez.	30.4x.19↔	Radikale Laryngektomie, mit Pharyngektomie, sonstige Rekonstruktion
30.3x.10↔	Vollständige Laryngektomie, ohne Rekonstruktion	30.4x.20↔	Radikale Laryngektomie, mit Pharyngektomie und Schilddrüsenresektion, ohne Rekonstruktion
30.3x.11↔	Vollständige Laryngektomie, Rekonstruktion mit lokaler Schleimhaut	30.4x.21↔	Radikale Laryngektomie, mit Pharyngektomie und Schilddrüsenresektion, Rekonstruktion mit lokaler Schleimhaut
30.3x.12↔	Vollständige Laryngektomie, Rekonstruktion mit nicht vaskularisiertem Transplantat	30.4x.22↔	Radikale Laryngektomie, mit Pharyngektomie und Schilddrüsenresektion, Rekonstruktion mit nicht vaskularisiertem Transplantat
30.3x.13↔	Vollständige Laryngektomie, Rekonstruktion mit gestieltem regionalen Lappen	30.4x.23↔	Radikale Laryngektomie, mit Pharyngektomie und Schilddrüsenresektion, Rekonstruktion mit gestieltem regionalen Lappen
30.3x.14↔	Vollständige Laryngektomie, Rekonstruktion mit gestieltem Fernlappen	30.4x.24↔	Radikale Laryngektomie, mit Pharyngektomie und Schilddrüsenresektion, Rekonstruktion mit gestieltem Lappen
30.3x.15↔	Vollständige Laryngektomie, Rekonstruktion mit freiem mikrovaskulär-anastomosiertem Transplantat	30.4x.25↔	Radikale Laryngektomie, mit Pharyngektomie und Schilddrüsenresektion, Rekonstruktion mit freiem mikrovaskulär-anastomosiertem Transplantat
30.3x.16↔	Vollständige Laryngektomie, Rekonstruktion mit freiem Darmtransplantat	30.4x.26↔	Radikale Laryngektomie, mit Pharyngektomie und Schilddrüsenresektion, Rekonstruktion mit freiem Darmtransplantat
30.3x.17↔	Vollständige Laryngektomie, Rekonstruktion mit Magenhochzug	30.4x.27↔	Radikale Laryngektomie, mit Pharyngektomie und Schilddrüsenresektion, Rekonstruktion mit Magenhochzug
30.3x.19↔	Vollständige Laryngektomie, sonstige Rekonstruktion	30.4x.29↔	Radikale Laryngektomie, mit Pharyngektomie und Schilddrüsenresektion, sonstige Rekonstruktion
30.3x.99↔	Vollständige Laryngektomie, sonstige	30.4x.99↔	Radikale Laryngektomie, sonstige
30.4x.00↔	Radikale Laryngektomie, n.n.bez.		
30.4x.10↔	Radikale Laryngektomie, mit Pharyngektomie, ohne Rekonstruktion		
30.4x.11↔	Radikale Laryngektomie, mit Pharyngektomie, Rekonstruktion mit lokaler Schleimhaut		
30.4x.12↔	Radikale Laryngektomie, mit Pharyngektomie, Rekonstruktion mit nicht vaskularisiertem Transplantat		
30.4x.13↔	Radikale Laryngektomie, mit Pharyngektomie, Rekonstruktion mit gestieltem regionalen Lappen		

ADRG E08

Strahlentherapie bei Krankheiten und Störungen der Atmungsorgane mehr als ein Belegungstag

Verweildauer > 1 Tag und Prozedur in Tabelle E08-1

DRG E08A

Strahlentherapie bei Krankheiten und Störungen der Atmungsorgane mehr als ein Belegungstag mit äusserst schweren CC oder komplizierende Prozeduren

PCCL > 3 oder Komplizierende Prozeduren

DRG E08B

Strahlentherapie bei Krankheiten und Störungen der Atmungsorgane, mehr als ein Belegungstag

Prozedur E08-1

92.21.00↔	Oberflächenstrahlentherapie, n.n.bez.	92.24.03↔	Teleradiotherapie mit Photonen, Linearbeschleuniger, Ganzkörperbestrahlung
92.21.01↔	Oberflächenstrahlentherapie, bis zu 2 Bestrahlungsfelder	92.24.04↔	Teleradiotherapie mit Photonen, Linearbeschleuniger, Intraoperative Strahlentherapie
92.21.02↔	Oberflächenstrahlentherapie, mehr als 2 Bestrahlungsfelder	92.24.09↔	Teleradiotherapie mit Photonen, Linearbeschleuniger, sonstige
92.22.00↔	Orthovoltstrahlentherapie, n.n.bez.	92.24.11↔	Teleradiotherapie mit Photonen, Linearbeschleuniger, mit bildgestützter Einstellung, bis zu 2 Bestrahlungsfelder
92.22.01↔	Orthovoltstrahlentherapie, bis zu 2 Bestrahlungsfelder	92.24.12↔	Teleradiotherapie mit Photonen, Linearbeschleuniger, mit bildgestützter Einstellung, mehr als 2 Bestrahlungsfelder
92.22.02↔	Orthovoltstrahlentherapie, mehr als 2 Bestrahlungsfelder	92.24.13↔	Teleradiotherapie mit Photonen, Linearbeschleuniger, mit bildgestützter Einstellung, 3D-geplante Bestrahlung
92.22.11↔	Intraoperative Röntgenstrahlentherapie, bis 300 kV	92.24.14↔	Teleradiotherapie mit Photonen, Linearbeschleuniger, mit bildgestützter Einstellung, intensitätsmodulierte Radiotherapie
92.22.12↔	Intraoperative Röntgenstrahlentherapie, 300 kV - < 1 MV	92.24.21↔	Teleradiotherapie mit Photonen, Linearbeschleuniger, ohne bildgestützte Einstellung, bis zu 2 Bestrahlungsfelder
92.22.19↔	Intraoperative Röntgenstrahlentherapie, sonstige	92.24.22↔	Teleradiotherapie mit Photonen, Linearbeschleuniger, ohne bildgestützte Einstellung, mehr als 2 Bestrahlungsfelder
92.23.00↔	Hochvoltstrahlentherapie, n.n.bez.	92.24.23↔	Teleradiotherapie mit Photonen, Linearbeschleuniger, ohne bildgestützte Einstellung, 3D-geplante Bestrahlung
92.23.01↔	Telekobaltgerät bis zu 2 Bestrahlungsfelder	92.24.24↔	Teleradiotherapie mit Photonen, Linearbeschleuniger, ohne bildgestützte Einstellung, intensitätsmodulierte Radiotherapie
92.23.02↔	Telekobaltgerät 3 bis 4 Bestrahlungsfelder		
92.23.03↔	Telekobaltgerät mehr als 4 Bestrahlungsfelder oder 3D-geplante Bestrahlung		
92.23.08↔	Hochvoltstrahlentherapie, andere Isotope		
92.23.09↔	Telekobaltgerät, sonstige		
92.24.00↔	Teleradiotherapie mit Photonen, Linearbeschleuniger, n.n.bez.		
92.24.01↔	Teleradiotherapie mit Photonen, Linearbeschleuniger, Grossfeldbestrahlung		
92.24.02↔	Teleradiotherapie mit Photonen, Linearbeschleuniger, Halbkörperbestrahlung		

92.24.30↔	Teleradiotherapie mit Photonen, hochkomplexe Radiotherapie mit spezialisierter Ausstattung	92.27.40↔	Implantation oder Einsetzen radioaktiver Elemente (Brachytherapie mit umschlossenen Radionukliden), intraoperativ
92.25.00↔	Teleradiotherapie mit Elektronen, Linearbeschleuniger, n.n.bez.	92.27.70↔	Radioaktive Moulagen, n.n.bez.
92.25.01↔	Teleradiotherapie mit Elektronen, Linearbeschleuniger, Grossfeldbestrahlung	92.27.71↔	Radioaktive Moulagen, Konstruktion und Applikation von oberflächlichen radioaktiven Moulagen
92.25.02↔	Teleradiotherapie mit Elektronen, Linearbeschleuniger, Halbkörperbestrahlung	92.27.72↔	Radioaktive Moulagen, Konstruktion und Applikation von nicht auf der Körperoberfläche verwendeten Applikatoren
92.25.03↔	Teleradiotherapie mit Elektronen, Linearbeschleuniger, Ganzkörperbestrahlung	92.27.73↔	Radioaktive Moulagen, Konstruktion und Applikation von Augenapplikatoren
92.25.04↔	Teleradiotherapie mit Elektronen, Linearbeschleuniger, Intraoperative Strahlentherapie	92.27.79↔	Radioaktive Moulagen, sonstige
92.25.09↔	Teleradiotherapie mit Elektronen, Linearbeschleuniger, sonstige	92.30.00↔	Stereotaktische Bestrahlung, einzeitig, n.n.bez.
92.25.11↔	Teleradiotherapie mit Elektronen, Linearbeschleuniger, mit bildgestützter Einstellung	92.30.01↔	Stereotaktische Bestrahlung, einzeitig, zerebral, n.n.bez.
92.25.12↔	Teleradiotherapie mit Elektronen, Linearbeschleuniger, mit bildgestützter Einstellung, bis zu 2 Bestrahlungsfelder	92.30.02↔	Stereotaktische Bestrahlung, einzeitig, extrazerebral, n.n.bez.
92.25.13↔	Teleradiotherapie mit Elektronen, Linearbeschleuniger, mit bildgestützter Einstellung, mehr als 2 Bestrahlungsfelder	92.30.20↔	Stereotaktische Bestrahlung, einzeitig, zerebral, intensitätsmodulierte Radiotherapie
92.25.14↔	Teleradiotherapie mit Elektronen, Linearbeschleuniger, mit bildgestützter Einstellung, 3D-geplante Bestrahlung	92.30.21↔	Stereotaktische Bestrahlung, einzeitig, zerebral, intensitätsmodulierte Bogenbestrahlung (IMAT)
92.25.15↔	Teleradiotherapie mit Elektronen, Linearbeschleuniger, mit bildgestützter Einstellung, intensitätsmodulierte Radiotherapie	92.30.22↔	Stereotaktische Bestrahlung, einzeitig, zerebral, bildgestützte Einstellung
92.25.21↔	Teleradiotherapie mit Elektronen, Linearbeschleuniger, ohne bildgestützte Einstellung, bis zu 2 Bestrahlungsfelder	92.30.30↔	Stereotaktische Bestrahlung, einzeitig, extrazerebral, intensitätsmodulierte Radiotherapie
92.25.22↔	Teleradiotherapie mit Elektronen, Linearbeschleuniger, ohne bildgestützte Einstellung, mehr als 2 Bestrahlungsfelder	92.30.31↔	Stereotaktische Bestrahlung, einzeitig, extrazerebral, intensitätsmodulierte Bogenbestrahlung (IMAT)
92.25.23↔	Teleradiotherapie mit Elektronen, Linearbeschleuniger, ohne bildgestützte Einstellung, 3D-geplante Bestrahlung	92.30.32↔	Stereotaktische Bestrahlung, einzeitig, extrazerebral, bildgestützte Einstellung
92.25.24↔	Teleradiotherapie mit Elektronen, Linearbeschleuniger, ohne bildgestützte Einstellung, intensitätsmodulierte Radiotherapie	92.30.99↔	Stereotaktische Bestrahlung, einzeitig, sonstige
92.26.00↔	Teleradiotherapie mit anderen Partikelstrahlen, n.n.bez.	92.31.00↔	Radiochirurgie mit Photonen n.n. bez., zerebral
92.26.99↔	Teleradiotherapie mit anderen Partikelstrahlen, sonstige	92.31.10↔	Radiochirurgie mit Photonen n.n. bez., extrazerebral
92.27.00↔	Implantation oder Einsetzen radioaktiver Elemente (Brachytherapie mit umschlossenen Radionukliden), Körperoberfläche, sonstiger oder n.n.bez. Applikationsort	92.32.00↔	Mehrquellige Photon-Radiochirurgie, n.n.bez.
92.27.10↔	Implantation oder Einsetzen radioaktiver Elemente (Brachytherapie mit umschlossenen Radionukliden), weibliche Geschlechtsorgane, n.n.bez.	92.32.01↔	Mehrquellige Photon-Radiochirurgie, Gamma-knife
92.27.11↔	Implantation oder Einsetzen radioaktiver Elemente (Brachytherapie mit umschlossenen Radionukliden), intrauterin	92.33.00↔	Teilchen-Radiochirurgie, n.n.bez.
92.27.12↔	Implantation oder Einsetzen radioaktiver Elemente (Brachytherapie mit umschlossenen Radionukliden), intravaginal	92.33.01↔	Andere Hochvoltstrahlentherapie, stereotaktische Bestrahlung, einzeitig, zerebral
92.27.13↔	Implantation oder Einsetzen radioaktiver Elemente (Brachytherapie mit umschlossenen Radionukliden), intrauterin und intravaginal kombiniert	92.33.11↔	Andere Hochvoltstrahlentherapie, stereotaktische Bestrahlung, einzeitig, extrazerebral
92.27.21↔	Implantation oder Einsetzen radioaktiver Elemente (Brachytherapie mit umschlossenen Radionukliden), Körperoberfläche	92.39.01↔	Andere Hochvoltstrahlentherapie, stereotaktische Bestrahlung, fraktioniert, zerebral, n.n.bez.
92.27.22↔	Implantation oder Einsetzen radioaktiver Elemente (Brachytherapie mit umschlossenen Radionukliden), intrakavitär	92.39.11↔	Andere Hochvoltstrahlentherapie, stereotaktische Bestrahlung, fraktioniert, extrazerebral, n.n.bez.
92.27.23↔	Implantation oder Einsetzen radioaktiver Elemente (Brachytherapie mit umschlossenen Radionukliden), intraluminal	92.39.20↔	Andere Hochvoltstrahlentherapie, stereotaktische Bestrahlung, fraktioniert, zerebral, intensitätsmodulierte Radiotherapie
92.27.30↔	Implantation oder Einsetzen radioaktiver Elemente (Brachytherapie mit umschlossenen Radionukliden), Gefäss n.n.bez.	92.39.21↔	Andere Hochvoltstrahlentherapie, stereotaktische Bestrahlung, fraktioniert, zerebral, intensitätsmodulierte Bogenbestrahlung (IMAT)
92.27.31↔	Implantation oder Einsetzen radioaktiver Elemente (Brachytherapie mit umschlossenen Radionukliden), Koronargefäss	92.39.22↔	Andere Hochvoltstrahlentherapie, stereotaktische Bestrahlung, fraktioniert, zerebral, bildgestützte Einstellung
92.27.39↔	Implantation oder Einsetzen radioaktiver Elemente (Brachytherapie mit umschlossenen Radionukliden), sonstiges Gefäss	92.39.29↔	Andere Hochvoltstrahlentherapie, stereotaktische Bestrahlung, fraktioniert, zerebral, sonstige
		92.39.30↔	Andere Hochvoltstrahlentherapie, stereotaktische Bestrahlung, fraktioniert, extrazerebral, intensitätsmodulierte Radiotherapie
		92.39.31↔	Andere Hochvoltstrahlentherapie, stereotaktische Bestrahlung, fraktioniert, extrazerebral, intensitätsmodulierte Bogenbestrahlung (IMAT)
		92.39.32↔	Andere Hochvoltstrahlentherapie, stereotaktische Bestrahlung, fraktioniert, extrazerebral, bildgestützte Einstellung
		92.39.39↔	Andere Hochvoltstrahlentherapie, stereotaktische Bestrahlung, fraktioniert, extrazerebral, sonstige
		92.41↔	Intraoperative Strahlentherapie mit Elektronen

ADRG E33**Mehrzeitige komplexe OR-Prozeduren**

Mehrzeitige komplexe OR-Prozeduren

DRG E33Z**Mehrzeitige komplexe OR-Prozeduren**

ADRG E36**Intensivmedizinische Komplexbehandlung > 196/184 Aufwandspunkte**

Mindestens eine Prozedur in Tabelle E36-1

DRG E36A**Intensivmedizinische Komplexbehandlung > 392/552 Aufwandspunkte**

Intensivmedizinische Komplexbehandlung > 392 / 552 Aufwandspunkte

DRG E36B**Intensivmedizinische Komplexbehandlung > 196/184 Aufwandspunkte mit komplexer OR-Prozedur**

Komplexe OR-Prozeduren

DRG E36C**Intensivmedizinische Komplexbehandlung > 196/184 Aufwandspunkte****Prozedur E36-1**

99.b7.13†↔	Intensivmedizinische Komplexbehandlung, 185 bis 360 Aufwandspunkte	99.b7.23†↔	Intensivmedizinische Komplexbehandlung im Kindesalter (Basisprozedur), 589 bis 784 Aufwandspunkte
99.b7.14†↔	Intensivmedizinische Komplexbehandlung, 361 bis 552 Aufwandspunkte	99.b7.24†↔	Intensivmedizinische Komplexbehandlung im Kindesalter (Basisprozedur), 785 bis 980 Aufwandspunkte
99.b7.15†↔	Intensivmedizinische Komplexbehandlung, 553 bis 828 Aufwandspunkte	99.b7.25†↔	Intensivmedizinische Komplexbehandlung im Kindesalter (Basisprozedur), 981 bis 1176 Aufwandspunkte
99.b7.16†↔	Intensivmedizinische Komplexbehandlung, 829 bis 1104 Aufwandspunkte	99.b7.26†↔	Intensivmedizinische Komplexbehandlung im Kindesalter (Basisprozedur), 1177 bis 1470 Aufwandspunkte
99.b7.17†↔	Intensivmedizinische Komplexbehandlung, 1105 bis 1380 Aufwandspunkte	99.b7.27†↔	Intensivmedizinische Komplexbehandlung im Kindesalter (Basisprozedur), 1471 bis 1764 Aufwandspunkte
99.b7.18†↔	Intensivmedizinische Komplexbehandlung, 1381 bis 1656 Aufwandspunkte	99.b7.28†↔	Intensivmedizinische Komplexbehandlung im Kindesalter (Basisprozedur), 1765 bis 2058 Aufwandspunkte
99.b7.1a†↔	Intensivmedizinische Komplexbehandlung, 1657 bis 1932 Aufwandspunkte	99.b7.2a†↔	Intensivmedizinische Komplexbehandlung im Kindesalter (Basisprozedur), 2059 bis 2352 Aufwandspunkte
99.b7.1b†↔	Intensivmedizinische Komplexbehandlung, 1933 bis 2208 Aufwandspunkte	99.b7.2b†↔	Intensivmedizinische Komplexbehandlung im Kindesalter (Basisprozedur), 2353 bis 2646 Aufwandspunkte
99.b7.1c†↔	Intensivmedizinische Komplexbehandlung, 2209 bis 2484 Aufwandspunkte	99.b7.2c†↔	Intensivmedizinische Komplexbehandlung im Kindesalter (Basisprozedur), 2647 bis 2940 Aufwandspunkte
99.b7.1d†↔	Intensivmedizinische Komplexbehandlung, 2485 bis 2760 Aufwandspunkte	99.b7.2d†↔	Intensivmedizinische Komplexbehandlung im Kindesalter (Basisprozedur), 2941 bis 3430 Aufwandspunkte
99.b7.1e†↔	Intensivmedizinische Komplexbehandlung, 2761 bis 3220 Aufwandspunkte	99.b7.2e†↔	Intensivmedizinische Komplexbehandlung im Kindesalter (Basisprozedur), 3431 bis 3920 Aufwandspunkte
99.b7.1f†↔	Intensivmedizinische Komplexbehandlung, 3221 bis 3680 Aufwandspunkte	99.b7.2f†↔	Intensivmedizinische Komplexbehandlung im Kindesalter (Basisprozedur), 3921 bis 4410 Aufwandspunkte
99.b7.1g†↔	Intensivmedizinische Komplexbehandlung, 3681 bis 4600 Aufwandspunkte	99.b7.2g†↔	Intensivmedizinische Komplexbehandlung im Kindesalter (Basisprozedur), 4411 bis 4900 Aufwandspunkte
99.b7.1h†↔	Intensivmedizinische Komplexbehandlung, 4601 bis 5520 Aufwandspunkte	99.b7.2h†↔	Intensivmedizinische Komplexbehandlung im Kindesalter (Basisprozedur), 4901 bis 5880 Aufwandspunkte
99.b7.1i†↔	Intensivmedizinische Komplexbehandlung, 5521 bis 7360 Aufwandspunkte	99.b7.2i†↔	Intensivmedizinische Komplexbehandlung im Kindesalter (Basisprozedur), 5881 bis 6860 Aufwandspunkte
99.b7.1j†↔	Intensivmedizinische Komplexbehandlung, 7361 bis 9200 Aufwandspunkte	99.b7.2j†↔	Intensivmedizinische Komplexbehandlung im Kindesalter (Basisprozedur), 6861 bis 7840 Aufwandspunkte
99.b7.1k†↔	Intensivmedizinische Komplexbehandlung, 9201 bis 11040 Aufwandspunkte	99.b7.2k†↔	Intensivmedizinische Komplexbehandlung im Kindesalter (Basisprozedur), 7841 bis 9800 Aufwandspunkte
99.b7.1l†↔	Intensivmedizinische Komplexbehandlung, 11041 bis 13800 Aufwandspunkte	99.b7.2l†↔	Intensivmedizinische Komplexbehandlung im Kindesalter (Basisprozedur), 9801 bis 11760 Aufwandspunkte
99.b7.1m†↔	Intensivmedizinische Komplexbehandlung, 13801 bis 16560 Aufwandspunkte	99.b7.2m†↔	Intensivmedizinische Komplexbehandlung im Kindesalter (Basisprozedur), 11761 bis 13720 Aufwandspunkte
99.b7.1n†↔	Intensivmedizinische Komplexbehandlung, 16561 bis 19320 Aufwandspunkte	99.b7.2n†↔	Intensivmedizinische Komplexbehandlung im Kindesalter (Basisprozedur), 13721 bis 16660 Aufwandspunkte
99.b7.1o†↔	Intensivmedizinische Komplexbehandlung, 19321 und mehr Aufwandspunkte	99.b7.2o†↔	Intensivmedizinische Komplexbehandlung im Kindesalter (Basisprozedur), 16661 bis 19600 Aufwandspunkte
99.b7.21†↔	Intensivmedizinische Komplexbehandlung im Kindesalter (Basisprozedur), 197 bis 392 Aufwandspunkte	99.b7.2p†↔	Intensivmedizinische Komplexbehandlung im Kindesalter (Basisprozedur), 19601 und mehr Aufwandspunkte
99.b7.22†↔	Intensivmedizinische Komplexbehandlung im Kindesalter (Basisprozedur), 393 bis 588 Aufwandspunkte		

ADRG E60**Zystische Fibrose (Mukoviszidose) oder andere Lungenerkrankungen mit Evaluationsaufenthalt vor Transplantation oder ARDS**

Diagnose in Tabelle E60-1 oder Hauptdiagnose in Tabelle E60-2 und Prozedur in Tabelle E60-4 oder Hauptdiagnose in Tabelle E60-3

DRG E60A**Zystische Fibrose (Mukoviszidose) oder andere Lungenerkrankungen mit Evaluationsaufenthalt vor Transplantation oder Alter < 16 Jahre**

Alter < 16 Jahre oder Prozedur in Tabelle E60-4

DRG E60B**Zystische Fibrose (Mukoviszidose) ohne andere Lungenerkrankungen mit Evaluationsaufenthalt vor Transplantation oder ARDS, Alter > 15 Jahre****Diagnose E60-1**

E84.0	Zystische Fibrose mit Lungenmanifestationen	E84.88	Zystische Fibrose mit sonstigen Manifestationen
E84.80	Zystische Fibrose mit Lungen- und Darm-Manifestation	E84.9	Zystische Fibrose, nicht näher bezeichnet
E84.87	Zystische Fibrose mit sonstigen multiplen Manifestationen		

Diagnose E60-2

B39.0	Akute Histoplasmose Lunge durch Histoplasma capsulatum	J62.8	Pneumokoniose d sonst Quarzstaub
B39.1	Chron Histoplasmose Lunge durch Histoplasma capsulatum	J63.0	Aluminose (Lunge)
B39.2	Histoplasm Lunge durch Histoplasma capsulatum, nnbez	J63.1	Bauxitfibrose (Lunge)
D86.0	Sarkoidose Lunge	J63.2	Berylliose
D86.1	Sarkoidose Lymphknoten	J63.3	Graphitfibrose (Lunge)
D86.2	Sarkoidose Lunge m Sarkoidose LK	J63.4	Siderose
D86.3	Sarkoidose Haut	J63.5	Stannose
D86.8	Sarkoidose an sonst u komb Lok	J63.8	Pneumokoniose d sonst nbez anorgan Stäube
D86.9	Sarkoidose, nnbez	J64	Nnbez Pneumokoniose
J41.1	Schleimig-eitrige chronische Bronchitis	J66.0	Byssinose
J41.8	Mischformen einfach u schleim-eitr chron Bronch	J66.1	Flachsarbeiter-Krankheit
J42	Nnbez chronische Bronchitis	J66.2	Cannabiose
J43.0	McLeod-Syndrom	J66.8	KH Atemwege d sonst nbez organ Stäube
J43.1	Panlobuläres Emphysem	J67.0	Farmerlunge
J43.2	Zentrilobuläres Emphysem	J67.1	Bagassose
J43.8	Sonstiges Emphysem	J67.2	Vogelzüchterlunge
J43.9	Emphysem, nnbez	J67.3	Suberose
J44.00	Chron obstr LuKH m akuter Inf unt Atemw: FEV1 < 35%	J67.4	Malzarbeiter-Lunge
J44.01	Chron obstr LuKH m akut Inf u Atemw: FEV1 >= 35% u < 50%	J67.5	Pilzarbeiter-Lunge
J44.02	Chr obstr LuKH m akut Inf unt Atemw: FEV1 >= 50% u < 70%	J67.6	Ahornrindenschäler-Lunge
J44.03	Chron obstr LuKH m akut Inf unt Atemw: FEV1 >= 70%	J67.7	Befeuchter- u Klimaanlage-Lunge
J44.09	Chron obstr LuKH m akuter Inf unt Atemw: FEV1 nnbez	J67.8	Allergische Alveolitis d organ Stäube
J44.10	Chron obstr LuKH m ak Exaz nnbez, FEV1 < 35 %	J67.9	Allergische Alveolitis d nnbez organ Staub
J44.11	Chron obstr LuKH m ak Exaz nnbez, FEV1 >= 35% u < 50%	J68.4	Chron KH Atmungsorg d chem Subst, Gase, Rauch u Dämpfe
J44.12	Chr obstr LuKH m akut Exaz nnbez: FEV1 >= 50% u < 70%	J70.1	Chron u sonst Lungenbeteil b Strahleneinwirkung
J44.13	Chron obstr LuKH m akut Exazerb nnbez: FEV1 >= 70%	J82	Eosinophiles Lungeninfiltrat, aonkl
J44.19	Chron obstr LuKH m akuter Exazerb nnbez: FEV1 nnbez	J84.0	Alveoläre u parietoalveoläre Krankheitszustände
J44.80	Sonst nbez chron obstruktive LuKH: FEV1 < 35%	J84.1	Sonstige interstitielle Lungen-KH m Fibrose
J44.81	Sonst nbez chron obstruktive LuKH: FEV1 >= 35% u < 50%	J84.8	Sonstige nbez interstitielle Lungenkrankheiten
J44.82	Sonst nbez chron obstruktive LuKH: FEV1 >= 50 u < 70%	J84.9	Interstitielle Lungenkrankheit, nnbez
J44.83	Sonst nbez chron obstruktive LuKH: FEV1 >= 70%	M05.10	Lungenmanif seropos chron Polyarth, mehrere Lok
J44.89	Sonst nbez chron obstruktive LuKH: FEV1 nnbez	M05.11	Lungenmanif seropos chron Polyarth Schulterregion
J44.90	Chron obstruktive LungenKH, nnbez, FEV1 < 35%	M05.12	Lungenmanif seropos chron Polyarth Oberarm
J44.91	Chron obstruktive LungenKH, nnbez, FEV1 >= 35% u < 50%	M05.13	Lungenmanif seropos chron Polyarth Unterarm
J44.92	Chron obstruktive LuKH, nnbez, FEV1 >= 50% u < 70%	M05.14	Lungenmanif seropos chron Polyarth Hand
J44.93	Chron obstruktive LuKH, nnbez, FEV1 >= 70%	M05.15	Lungenmanif seropos chron Polyarth Becken/Oberschenkel
J44.99	Chron obstruktive LuKH, nnbez, FEV1 nnbez	M05.16	Lungenmanif seropos chron Polyarth Unterschenkel
J47	Bronchiektasen	M05.17	Lungenmanif seropos chron Polyarth Knöchel/Fuß
J60	Kohlenbergerarbeiter-Pneumokoniose	M05.18	Lungenmanif seropos chron Polyarth, sonst Lok
J61	Pneumokoniose d Asbest u so anorg Fasern	M05.19	Lungenmanif seropos chron Polyarth, nnbez Lok
J62.0	Pneumokoniose d Talkum-Staub	Q33.4	Angeborene Bronchiektasie

Hauptdiagnose E60-3

J80	Atemnotsyndrom des Erwachsenen [ARDS]
-----	---------------------------------------

Prozedur E60-4

89.07.12†↔	Vollständige Evaluation, ohne Aufnahme eines Patienten auf eine Warteliste zur Lungentransplantation	89.07.42†↔	Re-Evaluation, mit Aufnahme oder Verbleib eines Patienten auf eine(r) Warteliste zur Lungentransplantation
89.07.13†↔	Vollständige Evaluation, ohne Aufnahme eines Patienten auf eine Warteliste zur Herz-Lungen-Transplantation	89.07.43†↔	Re-Evaluation, mit Aufnahme oder Verbleib eines Patienten auf eine(r) Warteliste zur Herz-Lungen-Transplantation
89.07.32†↔	Vollständige Evaluation, mit Aufnahme eines Patienten auf eine Warteliste zur Lungentransplantation	89.07.53†↔	Re-Evaluation, mit Herausnahme eines Patienten aus einer Warteliste zur Lungentransplantation
89.07.33†↔	Vollständige Evaluation, mit Aufnahme eines Patienten auf eine Warteliste zur Herz-Lungen-Transplantation	89.07.54†↔	Re-Evaluation, mit Herausnahme eines Patienten aus einer Warteliste zur Herz-Lungen-Transplantation

ADRG E63**Schlafapnoesyndrom oder kardiorespiratorische Polysomnographie bis 2 Belegungstage**

Hauptdiagnose in Tabelle E63-1 oder Verweildauer < 3 Tage und Prozedur in Tabelle E63-2

DRG E63A**Schlafapnoesyndrom oder kardiorespiratorische Polysomnographie bis 2 Belegungstage, Alter < 16 Jahre**

Alter < 16 Jahre

DRG E63B**Schlafapnoesyndrom oder kardiorespiratorische Polysomnographie bis 2 Belegungstage, Alter > 15 Jahre****Hauptdiagnose E63-1**

E66.20	Übermaß Adipos m alveolärer Hypoventilat: BMI 30 - < 35	G47.31	Obstruktives Schlafapnoe-Syndrom
E66.21	Übermaß Adipos m alveolärer Hypoventilat: BMI 35 - < 40	G47.32	Schlafbezogenes Hypoventilations-Syndrom
E66.22	Übermaß Adipos m alveolärer Hypoventilat: BMI 40 u mehr	G47.38	Sonstige Schlafapnoe
E66.29	Übermaß Adipositas m alveolärer Hypoventilat: BMI nnbez	G47.39	Schlafapnoe, nicht näher bezeichnet
G47.30	Zentrales Schlafapnoe-Syndrom		

Prozedur E63-2

89.17.10†↔	Polysomnographie	89.17.11†↔	Kardiorespiratorische Polygraphie
------------	------------------	------------	-----------------------------------

ADRG E64**Respiratorische Insuffizienz oder Lungenembolie**

Hauptdiagnose in Tabelle E64-1

DRG E64A**Respiratorische Insuffizienz oder Lungenembolie, mehr als ein Belegungstag, mit bestimmter Prozedur oder Alter < 16 Jahre**

Verweildauer > 1 Tag und (Alter < 16 Jahre oder Prozedur in Tabelle E64-2)

DRG E64B**Respiratorische Insuffizienz oder Lungenembolie, mehr als ein Belegungstag mit äusserst schweren CC**

Verweildauer > 1 Tag und PCCL > 3

DRG E64C**Respiratorische Insuffizienz oder Lungenembolie, mehr als ein Belegungstag**

Verweildauer > 1 Tag

DRG E64D**Respiratorische Insuffizienz oder Lungenembolie, ein Belegungstag****Diagnose E64-1**

I26.0	Lungenembolie mit Angabe eines akuten Cor pulmonale	J96.01	Akut respirat Insuffizienz, aonkl: Typ II [hyperkapnisch]
I26.9	Lungenembolie ohne Angabe eines akuten Cor pulmonale	J96.09	Akut respirat Insuffizienz, aonkl: Typ nnbez
J18.2	Hypostatische Pneumonie, nnbez	J96.10	Chron respirat Insuffizienz, aonkl: Typ I [hypoxisch]
J68.1	Lungenödem d chem Subst/Gas/Rauch/Dämpfe	J96.11	Chron respirat Insuffizienz, aonkl: Typ II [hyperkapnisch]
J95.1	Akute pulmonale Insuffizienz nach Thorax-OP	J96.19	Chron respirat Insuffizienz, aonkl: Typ nnbez
J95.2	Akut pulmonal Insuff nach n am Thorax vorgenom OP	J96.90	Respirat Insuffizienz, nnbez: Typ I [hypoxisch]
J95.3	Chron pulmonale Insuffizienz nach Operation	J96.91	Respirat Insuffizienz, nnbez: Typ II [hyperkapnisch]
J96.00	Akut respirat Insuffizienz, aonkl: Typ I [hypoxisch]	J96.99	Respirat Insuffizienz, nnbez: Typ nnbez

T79.0	Luftembolie (traumatisch)	T80.0	Luftembolie nach Infus/Transfus/Injekt zu therap Zwecken
T79.1	Fettembolie (traumatisch)		

Prozedur E64-2

33.22†↔	Fiberoptische Bronchoskopie	33.24.11†↔	Bronchoskopie (fiberoptisch) (starr) mit bronchoalveolärer Lavage
33.23.10†↔	Sonstige Bronchoskopie mit diversen Instrumenten, n.n.bez.	33.24.12†↔	Bronchoskopie (fiberoptisch) (starr) mit Bürstentypologie der Lunge
33.23.11†↔	Bronchoskopie mit starrem Bronchoskop	33.24.13†↔	Bronchoskopie (fiberoptisch) (starr) mit Exzisions- (Zangen-) Biopsie
33.23.12†↔	Bronchoskopie mit Endobronchial Ultrasound (EBUS) Bronchoskop	33.24.14†↔	Bronchoskopie (fiberoptisch) (starr) mit transbronchiale Nadelaspiration
33.23.13†↔	Fluoreszenzbronchoskopie	33.24.15†↔	Bronchoskopie mit Endobronchial Ultrasound EBUS Bronchoskop mit transbronchiale Nadelaspiration
33.23.14†↔	Bronchoskopie mit Ballonkatheter zur Messung kollateraler Ventilation	33.24.99†↔	Geschlossene [endoskopische] Bronchusbiopsie, sonstige
33.23.19†↔	Sonstige Bronchoskopie mit sonstigen Instrumenten		
33.23.99†↔	Sonstige Bronchoskopie, sonstige		
33.24.00†↔	Geschlossene [endoskopische] Bronchusbiopsie, n.n.bez.		
33.24.10†↔	Bronchoskopie (fiberoptisch) (starr) mit Bürste zur Sekret oder Probenentnahme		

ADRG E65**Chronisch-obstruktive Atemwegserkr. oder Bronchitis und Asthma bronchiale, mehr als ein Belegungstag, mit schweren CC, Alter < 1 Jahr, mit RS-Virus-Infektion**

Hauptdiagnose in Tabelle E65-1 oder Hauptdiagnose in Tabelle E65-2 und PCCL > 2 und Verweildauer > 1 Tag und Alter < 1 Jahr und Diagnose in Tabelle E65-3

DRG E65A**Chronisch-obstruktive Atemwegserkr. oder Bronchitis und Asthma bronchiale, mehr als ein BT, mit äusserst schweren CC, Alter < 1 Jahr, mit RS-Virus-Infektion, mit Bronchialeingriff oder äuss. schweren CC oder komplexer Diagnose**

Prozedur in Tabelle E65-6 oder Prozedur in Tabelle E65-7 oder PCCL > 3 oder Hauptdiagnose in Tabelle E65-2 oder Nebendiagnose in Tabelle E65-4

DRG E65B**Chronisch-obstruktive Atemwegserkr. mit FEV1 < 35% oder Alter < 1 Jahr**

Diagnose in Tabelle E65-5 oder Alter < 1 Jahr

DRG E65C**Chronisch-obstruktive Atemwegserkrankungen und Alter > 0 Jahre****Hauptdiagnose E65-1**

J41.1	Schleimig-eitrige chronische Bronchitis	J44.13	Chron obstr LuKH m akut Exazerb nbez: FEV1 >= 70%
J41.8	Mischformen einfach u schleim-eitr chron Bronch	J44.19	Chron obstr LuKH m akuter Exazerb nbez: FEV1 nbez
J42	Nnbez chronische Bronchitis	J44.80	Sonst nbez chron obstruktive LuKH: FEV1 < 35%
J43.0	McLeod-Syndrom	J44.81	Sonst nbez chron obstruktive LuKH: FEV1 >= 35% u < 50%
J43.1	Panlobuläres Emphysem	J44.82	Sonst nbez chron obstruktive LuKH: FEV1 >= 50 u < 70%
J43.2	Zentriolobuläres Emphysem	J44.83	Sonst nbez chron obstruktive LuKH: FEV1 >= 70%
J43.8	Sonstiges Emphysem	J44.89	Sonst nbez chron obstruktive LuKH: FEV1 nbez
J43.9	Emphysem, nbez	J44.90	Chron obstruktive LungenKH, nbez, FEV1 < 35%
J44.00	Chron obstr LuKH m akuter Inf unt Atemw: FEV1 < 35%	J44.91	Chron obstruktive LungenKH, nbez, FEV1 >= 35% u < 50%
J44.01	Chron obstr LuKH m akut Inf u Atemw: FEV1 >= 35% u < 50%	J44.92	Chron obstruktive LuKH, nbez, FEV1 >= 50% u < 70%
J44.02	Chr obstr LuKH m akut Inf unt Atemw: FEV1 >= 50% u < 70%	J44.93	Chron obstruktive LuKH, nbez, FEV1 >= 70%
J44.03	Chron obstr LuKH m akut Inf unt Atemw: FEV1 >= 70%	J44.99	Chron obstruktive LuKH, nbez, FEV1 nbez
J44.09	Chron obstr LuKH m akuter Inf unt Atemw: FEV1 nbez	J47	Bronchiektasen
J44.10	Chron obstr LuKH m ak Exaz nbez, FEV1 < 35%	J68.4	Chron KH Atmungorg d chem Subst, Gase, Rauch u Dämpfe
J44.11	Chron obstr LuKH m ak Exaz nbez, FEV1 >= 35% u < 50%	Q33.4	Angeborene Bronchiektasie
J44.12	Chr obstr LuKH m akut Exaz nbez: FEV1 >= 50% u < 70%		

Hauptdiagnose E65-2

F45.33	Somatof auton Fktstör, Atmungssyst	J20.7	Akute Bronchitis d ECHO-Viren
J04.1	Akute Tracheitis	J20.8	Akute Bronchitis d sonstige nbez Erreger
J20.0	Akute Bronchitis d Mycoplasma pneumoniae	J20.9	Akute Bronchitis, nbez
J20.1	Akute Bronchitis d Haemophilus influenzae	J40	Bronchitis, nicht als akut oder chronisch bezeichnet
J20.2	Akute Bronchitis d Streptokokken	J41.0	Einfache chronische Bronchitis
J20.3	Akute Bronchitis d Coxsackieviren	J45.0	Vorwiegend allergisches Asthma bronchiale
J20.4	Akute Bronchitis d Parainfluenzaviren	J45.1	Nichtallergisches Asthma bronchiale
J20.5	Akute Bronchitis d Resp-Sync-Vir [RS-V]	J45.8	Mischformen Asthma bronchiale
J20.6	Akute Bronchitis d Rhinoviren	J45.9	Asthma bronchiale, nbez

J46	Status asthmaticus	J98.0	KH Bronchien, aonkl
J68.3	So ak/subak KH AtmOrg d chem Subs/Gas/Rauch/Dampf	M94.0	Tietze-Syndrom
J68.8	So KH Atmungsorgane d chem Subs/Gas/Rauch/Dämpfe	R09.1	Pleuritis
J68.9	Nnbez KH Atmungsorg d chem Subs/Gas/Rauch/Dampf		

Diagnose E65-3

B97.4	Resp-Syncy-Vir [RS-Vir] Urs von KH, in and Kap klassifiziert	J20.5	Akute Bronchitis d Resp-Sync-Vir [RS-V]
J12.1	Pneumonie d Resp-Sync-Vir [RS-V]	J21.0	Akute Bronchiolitis d Resp-Sync-Vir [RS-V]

Nebendiagnose E65-4

Z94.2	Zustand nach Lungentransplantation	Z94.3	Zustand nach Herz-Lungen-Transplantation
-------	------------------------------------	-------	--

Diagnose E65-5

J44.00	Chron obstr LuKH m akuter Inf unt Atemw: FEV1 < 35%	J44.80	Sonst nbez chron obstruktive LuKH: FEV1 < 35%
J44.10	Chron obstr LuKH m ak Exaz nnbez, FEV1 < 35 %	J44.90	Chron obstruktive LungenKH, nnbez, FEV1 < 35%

Prozedur E65-6

33.24.10†↔	Bronchoskopie (fiberoptisch) (starr) mit Bürste zur Sekret oder Probenentnahme	33.24.13†↔	Bronchoskopie (fiberoptisch) (starr) mit Exzisions- (Zangen-) Biopsie
33.24.11†↔	Bronchoskopie (fiberoptisch) (starr) mit bronchoalveolärer Lavage	33.24.14†↔	Bronchoskopie (fiberoptisch) (starr) mit transbronchiale Nadelaspiration
33.24.12†↔	Bronchoskopie (fiberoptisch) (starr) mit Bürstenzytologie der Lunge	33.24.15†↔	Bronchoskopie mit Endobronchial Ultrasound EBUS Bronchoskop mit transbronchiale Nadelaspiration

Prozedur E65-7

33.79.00†↔	Endoskopisches Einsetzen von sonstiger Bronchialvorrichtung oder Substanz, n.n.bez.	33.79.23†↔	Einsetzen von 5 bis 6 Coils zur Volumenreduktion
33.79.10†↔	Endoskopisches Einsetzen von Substanz zur Volumenreduktion, n.n.bez.	33.79.24†↔	Einsetzen von 7 bis 8 Coils zur Volumenreduktion
33.79.11†↔	Endoskopisches Einsetzen von Gel zur biologischen Volumenreduktion	33.79.25†↔	Einsetzen von 9 bis 10 Coils zur Volumenreduktion
33.79.19†↔	Endoskopisches Einsetzen von Substanz zur Volumenreduktion, sonstige	33.79.26†↔	Einsetzen von 11 bis 12 Coils zur Volumenreduktion
33.79.21†↔	Einsetzen von 1 bis 2 Coils zur Volumenreduktion	33.79.27†↔	Einsetzen von 13 bis 14 Coils zur Volumenreduktion
33.79.22†↔	Einsetzen von 3 bis 4 Coils zur Volumenreduktion	33.79.28†↔	Einsetzen von 15 bis 16 Coils zur Volumenreduktion
		33.79.29†↔	Einsetzen von 17 und mehr Coils zur Volumenreduktion
		33.79.99†↔	Endoskopisches Einsetzen von sonstiger Bronchialvorrichtung oder Substanz, sonstige

ADRG E66

Schweres Thoraxtrauma

Hauptdiagnose in Tabelle E66-1

DRG E66A

Schweres Thoraxtrauma mit komplizierender Diagnose

Diagnose in Tabelle E66-2

DRG E66B

Schweres Thoraxtrauma ohne komplizierende Diagnose

Hauptdiagnose E66-1

M96.81	Instabiler Thorax nach thoraxchirurgischem Eingriff	S22.43	Rippenserienfraktur, m Beteiligung von drei Rippen
S11.02	Offene Wunde: Trachea, Pars cervicalis	S22.44	Rippenserienfraktur, m Beteiligung vier u mehr Rippen
S22.2	Fraktur Sternum	S22.5	Instabiler Thorax
S22.31	Fraktur erste Rippe	S23.2	Luxation sonst u nnbez Teile Thorax
S22.32	Fraktur sonstige Rippe	S27.32	Rißverletzung Lunge
S22.40	Rippenserienfraktur, nnbez	S27.4	Verletzung eines Bronchus
S22.41	Rippenserienfraktur, m Beteiligung erste Rippe	S27.81	Verletzung Zwerchfell
S22.42	Rippenserienfraktur, m Beteiligung von zwei Rippen		

Diagnose E66-2

S12.0	Fraktur 1. Halswirbel	S12.22	Fraktur 4. Halswirbel
S12.1	Fraktur 2. Halswirbel	S12.23	Fraktur 5. Halswirbel
S12.21	Fraktur 3. Halswirbel	S12.24	Fraktur 6. Halswirbel

S12.25	Fraktur 7. Halswirbel	S22.5	Instabiler Thorax
S12.7	Multiple Frakturen Halswirbelsäule	S27.0	Traumatischer Pneumothorax
S21.86	Weichteilschaden III. Gr b geschl Fraktur od Lux Thorax	S27.1	Traumatischer Hämatothorax
S22.00	Fraktur Brustwirbel, Höhe nnbez	S27.2	Traumatischer Hämatothorax
S22.01	Fraktur Brustwirbel, T1 u T2	S27.31	Prellung u Hämatom Lunge
S22.02	Fraktur Brustwirbel, T3 u T4	S32.00	Fraktur Lendenwirbel, Höhe nnbez
S22.03	Fraktur Brustwirbel, T5 u T6	S32.01	Fraktur Lendenwirbel, L1
S22.04	Fraktur Brustwirbel, T7 u T8	S32.02	Fraktur Lendenwirbel, L2
S22.05	Fraktur Brustwirbel, T9 u T10	S32.03	Fraktur Lendenwirbel, L3
S22.06	Fraktur Brustwirbel, T11 u T12	S32.04	Fraktur Lendenwirbel, L4
S22.1	Multiple Frakturen Brustwirbelsäule	S32.05	Fraktur Lendenwirbel, L5
S22.44	Rippenserienfraktur, m Beteiligung vier u mehr Rippen		

ADRG E69**Bronchitis und Asthma bronchiale oder Beschwerden und Symptome der Atmung**

Hauptdiagnose in Tabelle E69-1

DRG E69A**Bronchitis und Asthma bronchiale oder Beschwerden und Symptome der Atmung, mehr als ein Belegungstag mit äusserst schweren CC oder komplizierender Konstellation**

Verweildauer > 1 Tag und (PCCL > 3 oder Prozedur in Tabelle E69-3 oder Komplizierende Prozeduren)

DRG E69B**Bronchitis und Asthma bronchiale oder Beschwerden und Symptome der Atmung, mehr als ein Belegungstag und RS-Infektion**

Verweildauer > 1 Tag und Diagnose in Tabelle E69-2

DRG E69C**Bronchitis und Asthma bronchiale oder Beschwerden und Symptome der Atmung, mehr als ein Belegungstag**

Verweildauer > 1 Tag

DRG E69D**Bronchitis und Asthma bronchiale oder Beschwerden und Symptome der Atmung, ein Belegungstag****Diagnose E69-1**

F45.33	Somatof auton Fktstör, Atmungssyst	P22.9	Atemnot [Respiratory distress] b Neugeb, nnbez
J04.1	Akute Tracheitis	P24.0	Mekoniumaspiration d Neugeborene
J20.0	Akute Bronchitis d Mycoplasma pneumoniae	P27.0	Mikity-Wilson-Syndrom
J20.1	Akute Bronchitis d Haemophilus influenzae	P27.1	Bronchopulmonale Dysplasie m U in Perinatalperiode
J20.2	Akute Bronchitis d Streptokokken	P27.8	Sonst chron AtemwegskH m U in Perinatalperiode
J20.3	Akute Bronchitis d Coxsackieviren	P27.9	Nnbez chron AtemwegskH m U in Perinatalperiode
J20.4	Akute Bronchitis d Parainfluenzaviren	P28.2	Zyanoseanfalle b Neugeborenen
J20.5	Akute Bronchitis d Resp-Sync-Vir [RS-V]	P28.3	Primäre Schlafapnoe b Neugeborenen
J20.6	Akute Bronchitis d Rhinoviren	P28.4	Sonstige Apnoe b Neugeborenen
J20.7	Akute Bronchitis d ECHO-Viren	P28.5	Respiratorisches Versagen b Neugeborenen
J20.8	Akute Bronchitis d sonstige nbez Erreger	P28.8	Sonstige nbez Störung Atmung b Neugeborenen
J20.9	Akute Bronchitis, nnbez	R04.9	Blutung aus Atemwegen, nnbez
J40	Bronchitis, nicht als akut oder chronisch bezeichnet	R05	Husten
J41.0	Einfache chronische Bronchitis	R06.0	Dyspnoe
J45.0	Vorwiegend allergisches Asthma bronchiale	R06.1	Stridor
J45.1	Nichtallergisches Asthma bronchiale	R06.2	Ziehende Atmung
J45.8	Mischformen Asthma bronchiale	R06.3	Periodische Atmung
J45.9	Asthma bronchiale, nnbez	R06.4	Hyperventilation
J46	Status asthmaticus	R06.88	So u nnbez Stör Atmung
J68.3	So ak/subak KH AtmOrg d chem Subs/Gas/Rauch/Dampf	R07.1	Brustschmerzen b Atmung
J68.8	So KH Atmungsorgane d chem Subs/Gas/Rauch/Dämpfe	R09.1	Pleuritis
J68.9	Nnbez KH Atmungorg d chem Subs/Gas/Rauch/Dampf	R09.3	Abnormes Sputum
J98.0	KH Bronchien, aonkl	R09.8	Sonst nbez Sympt Kreislauf-/Atmungssystem
M94.0	Tietze-Syndrom	R91	Abnorm Befund bildgeb Diagnostik Lunge
P22.8	Sonst Atemnot [Respiratory distress] b Neugeborenen		

Diagnose E69-2

B97.4	Resp-Syncy-Vir [RS-Vir] Urs von KH, in and Kap klassifiziert	J20.5	Akute Bronchitis d Resp-Sync-Vir [RS-V]
J12.1	Pneumonie d Resp-Sync-Vir [RS-V]	J21.0	Akute Bronchiolitis d Resp-Sync-Vir [RS-V]

Prozedur E69-3

33.24.10†↔	Bronchoskopie (fiberoptisch) (starr) mit Bürste zur Sekret oder Probenentnahme	33.24.13†↔	Bronchoskopie (fiberoptisch) (starr) mit Exzisions- (Zangen-) Biopsie
33.24.11†↔	Bronchoskopie (fiberoptisch) (starr) mit bronchoalveolärer Lavage	33.24.14†↔	Bronchoskopie (fiberoptisch) (starr) mit transbronchiale Nadelaspiration
33.24.12†↔	Bronchoskopie (fiberoptisch) (starr) mit Bürstenzytologie der Lunge	33.24.15†↔	Bronchoskopie mit Endobronchial Ultrasound EBUS Bronchoskop mit transbronchiale Nadelaspiration

ADRG E70**Keuchhusten und akute Bronchiolitis**

Hauptdiagnose in Tabelle E70-1

DRG E70A**Keuchhusten und akute Bronchiolitis, Alter < 1 Jahr**

Alter < 1 Jahr

DRG E70B**Keuchhusten und akute Bronchiolitis, Alter > 0 Jahre****Hauptdiagnose E70-1**

A37.0	Keuchhusten durch Bordetella pertussis	J21.0	Akute Bronchiolitis d Resp-Sync-Vir [RS-V]
A37.1	Keuchhusten durch Bordetella parapertussis	J21.1	Akute Bronchiolitis durch humanes Metapneumovirus
A37.8	Keuchhusten durch sonstige Bordetella-Spezies	J21.8	Akute Bronchiolitis d sonstige nbez Erreger
A37.9	Keuchhusten, nnbez	J21.9	Akute Bronchiolitis, nnbez

ADRG E71**Neubildungen der Atmungsorgane**

Hauptdiagnose in Tabelle E71-1

DRG E71A**Neubildungen der Atmungsorgane, mehr als ein Belegungstag, und äusserst schweren CC oder starrer Bronchoskopie**

(PCCL > 3 oder Prozedur in Tabelle E71-2) und Verweildauer > 1 Tag

DRG E71B**Neubildungen der Atmungsorgane****Diagnose E71-1**

C33	Bösartige Neubildung der Trachea	D02.1	Carcinoma in situ Trachea
C34.0	Bösartige Neubildung: Hauptbronchus	D02.2	Carcinoma in situ Bronchus Lunge
C34.1	Bösartige Neubildung: Oberlappen (-Bronchus)	D02.3	Carcinoma in situ sonst Teile Atmungssystem
C34.2	Bösartige Neubildung: Mittellappen (-Bronchus)	D02.4	Carcinoma in situ Atmungssystem, nnbez
C34.3	Bösartige Neubildung: Unterlappen (-Bronchus)	D14.2	Gutartige Neubildung Trachea
C34.8	BNB: Bronchus u Lunge, mehrere Teilbereiche überlappend	D14.3	Gutartige Neubildung Bronchus u Lunge
C34.9	BNB: Bronchus oder Lunge, nicht näher bezeichnet	D14.4	Gutartige Neubildung Atmungssystem, nnbez
C38.1	Bösartige Neubildung: Vorderes Mediastinum	D15.2	Gutartige Neubildung Mediastinum
C38.2	Bösartige Neubildung: Hinteres Mediastinum	D15.7	Gutartige Neubildung sonst nbez intrathor Organe
C38.3	BNB: Mediastinum, Teil nicht näher bezeichnet	D15.9	Gutartige Neubildung Intrathorakales Organ, nnbez
C38.4	Bösartige Neubildung: Pleura	D16.70	Gutart Neubildung Rippen
C38.8	BNB: Herz, Mediastinum u Pleura, mehr Teilber überlapp	D16.71	Gutart Neubildung Sternum
C39.8	BNB: AtmOrg u sonst intrathorak Organe, mehr Teilber überl	D16.72	Gutart Neubildung Klavikula
C39.9	BNB: Ungenau bezeichnete Lok des Atmungssystems	D17.4	Gutart Neubildung Fettgewebe intrathor Organe
C45.0	Mesotheliom Pleura	D19.0	Gutart Neubildung mesotheliales Gewebe Pleura
C47.3	Bösartige Neubildung: Periphere Nerven des Thorax	D21.3	So GNB Bgw/and Weichteilgew Thorax
C49.3	BNB: Bindegewebe und andere Weichteilgewebe des Thorax	D38.1	NB unsich/unbek Veralth Trachea Bronch Lunge
C76.1	BNB ungenau bezeichneter Lokalisationen: Thorax	D38.2	NB unsich/unbek Verhalt Pleura
C78.0	Sekundäre bösartige Neubildung der Lunge	D38.3	NB unsich/unbek Verhalt Mediastinum
C78.1	Sekundäre bösartige Neubildung des Mediastinums	D38.4	NB unsich/unbek Verhalt Thymus
C78.2	Sekundäre bösartige Neubildung der Pleura	D38.5	NB unsich/unbek Verhalt Sonst Atmungsorg
C78.3	Sekundäre BNB sonstiger u nnbez Atmungsorgane	D38.6	NB unsich/unbek Verhalt Atmungsorgan, nnbez

Prozedur E71-2

33.24.10†↔	Bronchoskopie (fiberoptisch) (starr) mit Bürste zur Sekret oder Probenentnahme	33.24.13†↔	Bronchoskopie (fiberoptisch) (starr) mit Exzisions- (Zangen-) Biopsie
33.24.11†↔	Bronchoskopie (fiberoptisch) (starr) mit bronchoalveolärer Lavage	33.24.14†↔	Bronchoskopie (fiberoptisch) (starr) mit transbronchiale Nadelaspiration
33.24.12†↔	Bronchoskopie (fiberoptisch) (starr) mit Bürstenzytologie der Lunge	33.24.15†↔	Bronchoskopie mit Endobronchial Ultrasound EBUS Bronchoskop mit transbronchiale Nadelaspiration

ADRG E73**Pleuraerguss**

Hauptdiagnose in Tabelle E73-1

DRG E73A**Pleuraerguss mit äusserst schweren CC**

PCCL > 3

DRG E73B**Pleuraerguss****Hauptdiagnose E73-1**

J90	Pleuraerguß, aonkl	J94.8	Sonstige nbez Krankheitszustände Pleura
J94.0	Chylöser (Pleura-) Erguß	J94.9	Pleurakrankheit, nnbez
J94.2	Hämatothorax		

ADRG E74**Interstitielle Lungenerkrankung**

Hauptdiagnose in Tabelle E74-1

DRG E74Z**Interstitielle Lungenerkrankung****Hauptdiagnose E74-1**

B39.0	Akute Histoplasmose Lunge durch Histoplasma capsulatum	J67.1	Bagassose
B39.1	Chron Histoplasmose Lunge durch Histoplasma capsulatum	J67.2	Vogelzüchterlunge
B39.2	Histoplasm Lunge durch Histoplasma capsulatum, nnbez	J67.3	Suberose
D86.0	Sarkoidose Lunge	J67.4	Malzarbeiter-Lunge
D86.1	Sarkoidose Lymphknoten	J67.5	Pilzarbeiter-Lunge
D86.2	Sarkoidose Lunge m Sarkoidose LK	J67.6	Ahornrindenschäler-Lunge
D86.3	Sarkoidose Haut	J67.7	Befeuchter- u Klimaanlage-Lunge
D86.8	Sarkoidose an sonst u komb Lok	J67.8	Allergische Alveolitis d organ Stäube
D86.9	Sarkoidose, nnbez	J67.9	Allergische Alveolitis d nnbez organ Staub
J60	Kohlenbergarbeiter-Pneumokoniose	J70.1	Chron u sonst Lungenbeteil b Strahleneinwirkung
J61	Pneumokoniose d Asbest u so anorg Fasern	J82	Eosinophiles Lungeninfiltrat, aonkl
J62.0	Pneumokoniose d Talkum-Staub	J84.0	Alveoläre u parietoalveoläre Krankheitszustände
J62.8	Pneumokoniose d sonst Quarzstaub	J84.1	Sonstige interstitielle Lungen-KH m Fibrose
J63.0	Aluminose (Lunge)	J84.8	Sonstige nbez interstitielle Lungenerkrankungen
J63.1	Bauxitfibrose (Lunge)	J84.9	Interstitielle Lungenerkrankung, nnbez
J63.2	Berylliose	M05.10	Lungenmanif seropos chron Polyarth, mehrere Lok
J63.3	Graphitfibrose (Lunge)	M05.11	Lungenmanif seropos chron Polyarth Schulterregion
J63.4	Siderose	M05.12	Lungenmanif seropos chron Polyarth Oberarm
J63.5	Stannose	M05.13	Lungenmanif seropos chron Polyarth Unterarm
J63.8	Pneumokoniose d sonst nbez anorgan Stäube	M05.14	Lungenmanif seropos chron Polyarth Hand
J64	Nnbez Pneumokoniose	M05.15	Lungenmanif seropos chron Polyarth Becken/Oberschenkel
J66.0	Byssinose	M05.16	Lungenmanif seropos chron Polyarth Unterschenkel
J66.1	Flachsarbeiter-Krankheit	M05.17	Lungenmanif seropos chron Polyarth Knöchel/Fuß
J66.2	Cannabiose	M05.18	Lungenmanif seropos chron Polyarth, sonst Lok
J66.8	KH Atemwege d sonst nbez organ Stäube	M05.19	Lungenmanif seropos chron Polyarth, nnbez Lok
J67.0	Farmerlunge		

ADRG E75 **Andere Krankheiten der Atmungsorgane**

Hauptdiagnose in Tabelle E75-1

DRG E75A **Andere Krankheiten der Atmungsorgane mit äusserst schweren CC, Alter < 16 Jahre**

PCCL > 3 und Alter < 16 Jahre

DRG E75B **Andere Krankheiten der Atmungsorgane mit äusserst schweren CC, Alter > 15 Jahre**

PCCL > 3

DRG E75C **Andere Krankheiten der Atmungsorgane**

Diagnose E75-1

J22	Akute Infektion untere Atemwege, nnbez	Q67.6	Pectus excavatum
J68.0	Bronch Pneum d chem Subs/Gase/Rauch/Dämpfe	Q67.7	Pectus carinatum
J68.2	Entz ober Atemwege d chem Sbs/Gas/Rauch/Dampf, aonkl	Q76.6	Sonst angeborene Fehlbildung Rippen
J70.0	Akute Lungenbeteiligung b Strahleneinwirkung	Q76.7	Angeborene Fehlbildung Sternum
J70.2	Akute AM-induz interstitielle LungenKH	Q79.0	Angeborene Zwerchfellhernie
J70.3	Chron AM-induz interstitielle LungenKH	Q79.1	Sonst angeborene Fehlbildung Zwerchfell
J70.4	AM-induz interstitielle LungenKH, nnbez	R04.2	Hämoptoe
J70.8	KH Atmungsorgane d sonst nbez exogene Subst	R04.8	Blutung aus sonst Lok in Atemwegen
J70.9	KH Atmungsorgane d nnbez exogene Substanz	R06.6	Singultus
J95.0	Funktionsstörung eines Tracheostomas	R06.80	Akut lebensbedr Ereignis i Säugl/Alter
J95.4	Mendelson-Syndrom	R09.0	Asphyxie
J95.5	Subglottische Stenose nach med Maßnahmen	R09.2	Atemstillstand
J95.81	Stenose der Trachea nach medizinischen Maßnahmen	R68.3	Trommelschlegelfinger
J95.82	Insuff v Anast u Nähten nach Op Trachea, Bronchien, Lunge	R94.2	Abnorme Ergebnisse Lungenfunktionsprüfungen
J95.88	Sonst KH Atemweg n med Maßn	S23.4	Verstauchung u Zerrung Rippen u Sternum
J95.9	KH Atemwege nach med Maßnahmen, nnbez	S27.31	Prellung u Hämatom Lunge
J98.1	Lungenkollaps	S27.38	Sonst u nnbez Verletzungen Lunge
J98.3	Kompensatorisches Emphysem	S27.5	Verletzung Trachea, Pars thoracica
J98.4	Sonstige Veränderungen Lunge	S27.6	Verletzung Pleura
J98.50	Mediastinitis	S27.82	Verletzung Ductus thoracicus
J98.58	Sonstige Krankheiten Mediastinum, ao nicht klassifiziert	S27.84	Verletzung Thymus
J98.6	KH Zwerchfell	S27.88	Verletzung sonst nbez intrathorakale Organe u Strukturen
J98.8	Sonstige nbez KH Atemwege	S43.6	Verstauchung Zerrung, Sternoklavikulargelenk
J98.9	AtemwegskH, nnbez	T17.4	Fremdkörper in Trachea
Q33.0	Angeborene Zystenlunge	T17.5	Fremdkörper im Bronchus
Q33.1	Akzessorischer Lungenlappen	T17.8	Fremdkörper an sonst u mehr Lok Atemwege
Q33.2	Lungensequestration (angeboren)	T17.9	Fremdkörper in Atemwegen, Teil nnbez
Q33.3	Agnesie Lunge	T27.0	Verbrennung des Kehlkopfes und der Trachea
Q33.5	Ektopisches Gewebe in Lunge (angeboren)	T27.1	Verbr des Kehlkopfes u der Trachea m Beteilig der Lunge
Q33.6	Hypoplasie u Dysplasie Lunge	T27.4	Verätzung des Kehlkopfes und der Trachea
Q33.8	Sonstige angeborene Fehlbildungen Lunge	T27.5	Verätz des Kehlkopfes u der Trachea m Beteilig der Lunge
Q33.9	Angeborene Fehlbildung Lunge, nnbez	T86.81	Versagen u Abstoßung Lungentransplantat
Q34.0	Anomalie Pleura	Z43.0	Versorgung Tracheostoma
Q34.1	Angeborene Mediastinalzyste	Z94.2	Zustand nach Lungentransplantation
Q34.8	Sonst nbez angeborene Fehlbildungen Atmungssystem	Z94.3	Zustand nach Herz-Lungen-Transplantation
Q34.9	Angeborene Fehlbildung Atmungssystem, nnbez		

ADRG E76 **Tuberkulose oder Pneumothorax**

Hauptdiagnose in Tabelle E76-1 oder Nebendiagnose in Tabelle E76-2 und Verweildauer > 14 Tage

DRG E76A **Tuberkulose, mehr als 14 Belegungstage, bei Besiedlung oder Infektion mit multiresistenten Erregern oder Alter < 16 Jahre oder komplizierende Prozedur oder mit äusserst schweren CC**

Verweildauer > 14 Tage und (Nebendiagnose in Tabelle E76-2 oder Hauptdiagnose in Tabelle E76-3) und (Diagnose in Tabelle E76-4 oder Alter < 16 Jahre oder Komplizierende Prozeduren oder PCCL > 3)



DRG E76B**Tuberkulose, mehr als 14 Belegungstage, Alter > 15 Jahre**

Verweildauer > 14 Tage und (Nebendiagnose in Tabelle E76-2 oder Hauptdiagnose in Tabelle E76-3)

DRG E76C**Tuberkulose bis 14 Belegungstage oder äusserst schweren CC**

PCCL > 3 oder Diagnose in Tabelle E76-2 oder Hauptdiagnose in Tabelle E76-3

DRG E76D**Tuberkulose bis 14 Belegungstage oder Pneumothorax****Diagnose E76-1**

A15.0	LuTB, d mikr Unt Sput ges, m/o Nachw d Kult o molbiol Verf	A17.9	Tuberkulose des Nervensystems, nnbez
A15.1	Lungentuberkulose, nur durch Kultur gesichert	A18.2	Tuberkulose peripherer Lymphknoten
A15.2	Lungentuberkulose, histologisch gesichert	A18.8	Tuberkulose sonstiger nbez Organe
A15.3	LungenTB, durch so u nnbez Untersuchungsverf gesichert	A19.0	Akute Miliartuberkulose einer einzel nbez Lokalisation
A15.4	TB intrathor Lymphknoten, bakt, molbiol od histol gesichert	A19.1	Akute Miliartuberkulose mehrerer Lokalisationen
A15.5	TB Larynx, Trach u Bronch, bakt, molbiol od histol gesichert	A19.2	Akute Miliartuberkulose, nnbez
A15.6	Tuberkulöse Pleuritis, bakt, molbiol od histol gesichert	A19.8	Sonstige Miliartuberkulose
A15.7	Primäre TB Atmungsorgane, bakt, molbiol od histol gesichert	A19.9	Miliartuberkulose, nnbez
A15.8	Sonst TB Atmungsorgane, bakt, molbiol od histol gesichert	A31.0	Infektion Lunge durch sonstige Mykobakterien
A15.9	Nnbez TB Atmungsorgane, bakt, molekbiol od histol gesich	A43.0	Pulmonale Nokardiose
A16.0	Lungentuberkulose, bakt, molbiol u histol n gesichert	J65	Pneumokoniose in Verbindung m Tuberkulose
A16.1	Lungentuberkulose, bakt, molbiol u hist Unt n durchgef	J93.0	Spontaner Spannungspneumothorax
A16.2	LungenTB oh Angabe bakt, molekularbiolog od histol Sicher	J93.1	Sonstiger Spontanpneumothorax
A16.3	TB intrathorak LK oh Ang bakt, molekularbiol od hist Sicher	J93.8	Sonstiger Pneumothorax
A16.4	TB Larynx/Trach/Bronch oh Ang bakt, molekbiol od hist Sich	J93.9	Pneumothorax, nnbez
A16.5	Tuberkulöse Pleuritis oh Ang bakt, molekbiol od hist Sich	J95.80	latrog Pneumothor
A16.7	Prim TB AtmOrg oh Ang bakt, molekularbiol od hist Sich	J98.2	Interstitielles Emphysem
A16.8	Sonst TB AtmOrg oh Ang bakt, molekularbiolog od hist Sich	S27.0	Traumatischer Pneumothorax
A16.9	Nnbez TB AtmOrg oh Ang bakt, molekbiol od hist Sich	S27.1	Traumatischer Hämatothorax
A17.0	Tuberkulöse Meningitis	S27.2	Traumatischer Hämatothorax
A17.1	Meningeales Tuberkulom	T79.7	Traumatisches subkutanes Emphysem
A17.8	Sonstige Tuberkulose Nervensystem		

Nebendiagnose E76-2

A15.0	LuTB, d mikr Unt Sput ges, m/o Nachw d Kult o molbiol Verf	A15.7	Primäre TB Atmungsorgane, bakt, molbiol od histol gesichert
A15.1	Lungentuberkulose, nur durch Kultur gesichert	A15.8	Sonst TB Atmungsorgane, bakt, molbiol od histol gesichert
A15.2	Lungentuberkulose, histologisch gesichert	A15.9	Nnbez TB Atmungsorgane, bakt, molekbiol od histol gesich
A15.3	LungenTB, durch so u nnbez Untersuchungsverf gesichert	A19.0	Akute Miliartuberkulose einer einzel nbez Lokalisation
A15.4	TB intrathor Lymphknoten, bakt, molbiol od histol gesichert	A19.1	Akute Miliartuberkulose mehrerer Lokalisationen
A15.5	TB Larynx, Trach u Bronch, bakt, molbiol od histol gesichert	A19.2	Akute Miliartuberkulose, nnbez
A15.6	Tuberkulöse Pleuritis, bakt, molbiol od histol gesichert		

Hauptdiagnose E76-3

A15.0	LuTB, d mikr Unt Sput ges, m/o Nachw d Kult o molbiol Verf	A16.8	Sonst TB AtmOrg oh Ang bakt, molekularbiolog od hist Sich
A15.1	Lungentuberkulose, nur durch Kultur gesichert	A16.9	Nnbez TB AtmOrg oh Ang bakt, molekbiol od hist Sich
A15.2	Lungentuberkulose, histologisch gesichert	A17.0	Tuberkulöse Meningitis
A15.3	LungenTB, durch so u nnbez Untersuchungsverf gesichert	A17.1	Meningeales Tuberkulom
A15.4	TB intrathor Lymphknoten, bakt, molbiol od histol gesichert	A17.8	Sonstige Tuberkulose Nervensystem
A15.5	TB Larynx, Trach u Bronch, bakt, molbiol od histol gesichert	A17.9	Tuberkulose des Nervensystems, nnbez
A15.6	Tuberkulöse Pleuritis, bakt, molbiol od histol gesichert	A18.2	Tuberkulose peripherer Lymphknoten
A15.7	Primäre TB Atmungsorgane, bakt, molbiol od histol gesichert	A18.8	Tuberkulose sonstiger nbez Organe
A15.8	Sonst TB Atmungsorgane, bakt, molbiol od histol gesichert	A19.0	Akute Miliartuberkulose einer einzel nbez Lokalisation
A15.9	Nnbez TB Atmungsorgane, bakt, molekbiol od histol gesich	A19.1	Akute Miliartuberkulose mehrerer Lokalisationen
A16.0	Lungentuberkulose, bakt, molbiol u histol n gesichert	A19.2	Akute Miliartuberkulose, nnbez
A16.1	Lungentuberkulose, bakt, molbiol u hist Unt n durchgef	A19.8	Sonstige Miliartuberkulose
A16.2	LungenTB oh Angabe bakt, molekularbiolog od histol Sicher	A19.9	Miliartuberkulose, nnbez
A16.3	TB intrathorak LK oh Ang bakt, molekularbiol od hist Sicher	A31.0	Infektion Lunge durch sonstige Mykobakterien
A16.4	TB Larynx/Trach/Bronch oh Ang bakt, molekbiol od hist Sich	A43.0	Pulmonale Nokardiose
A16.5	Tuberkulöse Pleuritis oh Ang bakt, molekbiol od hist Sich	J65	Pneumokoniose in Verbindung m Tuberkulose
A16.7	Prim TB AtmOrg oh Ang bakt, molekularbiol od hist Sich		

Diagnose E76-4

U82.0 Mycobact tubercul m Resist gg ein/mehr Erstrangmed
 U82.1 Multi-Drug Resistant Tuberculosis [MDR-TB]

U82.2 Atyp Mykobakt/Nocardia m Res gg ein/mehr Erstrangmed

ADRG E77**Andere Infektionen und Entzündungen der Atmungsorgane**

Hauptdiagnose in Tabelle E77-1

DRG E77A**Andere Infektionen und Entzündungen der Atmungsorgane mit komplizierender Diagnose bei Zustand nach Organtransplantation oder mit äusserst schweren CC, oder komplizierender Prozedur**

(Nebendiagnose in Tabelle E77-2 oder Nebendiagnose in Tabelle E77-3 oder Hauptdiagnose in Tabelle E77-4 oder PCCL > 3 oder Komplizierende Prozeduren) und (Komplizierende Prozeduren oder Hauptdiagnose in Tabelle E77-4 und (Nebendiagnose in Tabelle E77-2 oder PCCL > 3))

DRG E77B**Andere Infektionen und Entzündungen der Atmungsorgane mit komplexer Diagnose oder äusserst schweren CC, Alter < 16 Jahre**

(Nebendiagnose in Tabelle E77-2 oder Nebendiagnose in Tabelle E77-3 oder Hauptdiagnose in Tabelle E77-4 oder PCCL > 3 oder Komplizierende Prozeduren) und Alter < 16 Jahre

DRG E77C**Andere Infektionen und Entzündungen der Atmungsorgane mit komplexer Diagnose oder äusserst schweren CC, Alter > 15 Jahre**

Nebendiagnose in Tabelle E77-2 oder Nebendiagnose in Tabelle E77-3 oder Hauptdiagnose in Tabelle E77-4 oder PCCL > 3 oder Komplizierende Prozeduren

DRG E77D**Andere Infektionen und Entzündungen der Atmungsorgane, Alter < 1 Jahr**

Alter < 1 Jahr

DRG E77E**Andere Infektionen und Entzündungen der Atmungsorgane, Alter > 0 Jahr, mit schweren CC oder bei Para-/Tetraplegie**

PCCL > 2 oder Diagnose in Tabelle E77-5

DRG E77F**Andere Infektionen und Entzündungen der Atmungsorgane, Alter > 0 Jahr****Hauptdiagnose E77-1**

A06.5	Lungenabszess durch Amöben	B66.4	Paragonimiasis
A20.2	Lungenpest	B67.1	Echinococc-granul-Inf [zyst Echinokok] Lunge
A21.2	Pulmonale Tularämie	J09	Grippe durch bestimmte nachgewiesene Influenzaviren
A22.1	Lungenmilzbrand	J10.0	Grippe m Pneumonie, Influenzaviren nachg
A42.0	Aktinomykose der Lunge	J11.0	Grippe m Pneumonie, Viren nicht nachgewiesen
A48.1	Legionellose mit Pneumonie	J12.0	Pneumonie d Adenoviren
A48.2	Legionellose ohne Pneumonie [Pontiac-Fieber]	J12.1	Pneumonie d Resp-Sync-Vir [RS-V]
A70	Infektionen d Chlamydia psittaci	J12.2	Pneumonie d Parainfluenzaviren
B01.2	Varizellen-Pneumonie	J12.3	Pneumonie durch humanes Metapneumovirus
B05.2	Masern, kompliziert durch Pneumonie	J12.8	Pneumonie d sonstige Viren
B25.0	Pneumonie durch Zytomegalieviren	J12.9	Viruspneumonie, nnbez
B33.0	Pleurodynia epidemica	J13	Pneumonie d Streptococcus pneumoniae
B37.1	Kandidose der Lunge	J14	Pneumonie d Haemophilus influenzae
B38.0	Akute Kokzidioidomykose Lunge	J15.0	Pneumonie d Klebsiella pneumoniae
B38.1	Chronische Kokzidioidomykose der Lunge	J15.1	Pneumonie d Pseudomonas
B38.2	Kokzidioidomykose der Lunge, nnbez	J15.2	Pneumonie d Staphylokokken
B40.0	Akute Blastomykose der Lunge	J15.3	Pneumonie d Streptokokken Gruppe B
B40.1	Chronische Blastomykose der Lunge	J15.4	Pneumonie d sonstige Streptokokken
B40.2	Blastomykose der Lunge, nnbez	J15.5	Pneumonie d Escherichia coli
B42.0	Sporotrichose der Lunge	J15.6	Pneumonie d and aerobe gramnegative Bakterien
B44.0	Invasive Aspergillose der Lunge	J15.7	Pneumonie d Mycoplasma pneumoniae
B44.1	Sonstige Aspergillose der Lunge	J15.8	Sonstige bakterielle Pneumonie
B45.0	Kryptokokkose der Lunge	J15.9	Bakterielle Pneumonie, nnbez
B46.0	Mukormykose der Lunge	J16.0	Pneumonie d Chlamydien
B58.3	Toxoplasmose Lunge	J16.8	Pneumonie d sonstige nbez Infektionserreger
B59	Pneumozystose	J18.0	Bronchopneumonie, nnbez

J18.1	Lobärpneumonie, nnbez	J85.3	Abszeß d Mediastinums
J18.8	Sonstige Pneumonie, Erreger nnbez	J86.0	Pyothorax m Fistel
J18.9	Pneumonie, nnbez	J86.9	Pyothorax oh Fistel
J69.0	Pneumonie d Nahrung od Erbrochenes	J92.0	Pleuraplaques m Nachweis von Asbest
J69.1	Pneumonie d Öle u Extrakte	J92.9	Pleuraplaques oh Nachweis von Asbest
J69.8	Pneumonie d sonst feste u flüssige Substanzen	J94.1	Fibrothorax
J85.0	Gangrän u Nekrose Lunge	R76.1	Abnorme Reaktion auf Tuberkulintest
J85.1	Abszeß d Lunge m Pneumonie	U04.9	Schweres akutes respiratorisches Syndr [SARS] nnbez
J85.2	Abszeß d Lunge oh Pneumonie	Z03.0	Beobachtung b Verdacht auf Tuberkulose

Nebendiagnose E77-2

Z94.0	Zustand nach Nierentransplantation	Z94.4	Zustand nach Lebertransplantation
Z94.1	Zustand nach Herztransplantation	Z94.80	Z n hämatopoet StammzTx oh ggw ImmSuppres
Z94.2	Zustand nach Lungentransplantation	Z94.81	Z n hämatopoet StammzTx m ggw ImmSuppres
Z94.3	Zustand nach Herz-Lungen-Transplantation	Z94.88	Z n sonst Organ-/GewebeTx

Nebendiagnose E77-3

Q87.0	Angeb FehlbildSynd m vorwiegender Beteiligung Gesicht	Q87.4	Marfan-Syndrom
Q87.1	Angeb FehlbildSynd vorw m Kleinwuchs einherg	Q87.5	Sonst angeb FehlbildSynd m sonst Skelettveränderungen
Q87.2	Angeb FehlbildSynd m vorwiegend Beteiligung Extrem	Q87.8	Sonst nbez angeborene Fehlbildungssynde, aonkl
Q87.3	Angeb FehlbSynd m verm GewWachstum früh Kindesalter		

Hauptdiagnose E77-4

A06.5	Lungenabszess durch Amöben	B44.1	Sonstige Aspergillose der Lunge
A20.2	Lungenpest	B59	Pneumozystose
A21.2	Pulmonale Tularämie	J12.1	Pneumonie d Resp-Sync-Vir [RS-V]
A22.1	Lungenmilzbrand	J85.0	Gangrän u Nekrose Lunge
A42.0	Aktinomykose der Lunge	J85.1	Abszeß d Lunge m Pneumonie
A48.1	Legionellose mit Pneumonie	J85.2	Abszeß d Lunge oh Pneumonie
B25.0	Pneumonie durch Zytomegalieviren	J85.3	Abszeß d Mediastinums
B37.1	Kandidose der Lunge	J86.0	Pyothorax m Fistel
B44.0	Invasive Aspergillose der Lunge	J86.9	Pyothorax oh Fistel

Diagnose E77-5

G04.1	Tropische spastische Paraplegie	G82.32	Schlaff Tetrapares u Tetrapleg, chron kompl QSL
G82.02	Schlaff Parapares u Parapleg, chron kompl QSL	G82.33	Schlaff Tetrapares u Tetrapleg, chron inkompl QSL
G82.03	Schlaff Parapares u Parapleg, chron inkompl QSL	G82.42	Spast Tetrapares u Tetrapleg, chron kompl QSL
G82.12	Spast Parapares u Parapleg, chron kompl QSL	G82.43	Spast Tetrapares u Tetrapleg, chron inkompl QSL
G82.13	Spast Parapares u Parapleg, chron inkompl QSL	G82.52	Tetrapares u Tetrapleg, nnbez, chron kompl QSL
G82.22	Parapares u Parapleg, nnbez, chron kompl QSL	G82.53	Tetrapares u Tetrapleg, nnbez, chron inkompl QSL
G82.23	Parapares u Parapleg, nnbez, chron inkompl QSL	P11.51	Geburtsverletzung Wirbelsäule u RM m chron QSL

ADRG E78**Kontrolle und Optimierung einer bestehenden Beatmungstherapie, bis 2 Belegungstage**

Prozedur in Tabelle E78-1 und Verweildauer < 3 Tage

DRG E78Z**Kontrolle und Optimierung einer bestehenden Beatmungstherapie, bis 2 Belegungstage****Prozedur E78-1**

93.90.12†↔	Kontrolle oder Optimierung einer früher eingestellten CPAP Therapie	93.90.22†↔	Kontrolle oder Optimierung einer früher eingestellten BiPAP Therapie
------------	---	------------	--

ADRG E90**IMC Komplexbehandlung > 196/184 Aufwandspunkte oder Beatmung > 24 Stunden**

Mindestens eine Prozedur in Tabelle E90-1 und nicht [Intensivmedizinische Komplexbehandlung > 392 / 552 Aufwandspunkte] oder Dauer der maschinellen Beatmung > 24 Stunden

DRG E90A**IMC Komplexbehandlung > 392/552 Aufwandspunkte**

Mindestens eine Prozedur in Tabelle E90-2

DRG E90B**IMC Komplexbehandlung > 196/184 Aufwandspunkte oder Beatmung > 24 Stunden mit komplexen OR-Prozeduren**

Komplexe OR-Prozeduren

DRG E90C**IMC Komplexbehandlung > 196/184 Aufwandspunkte oder Beatmung > 24 Stunden****Prozedur E90-1**

99.b8.13†↔	IMC-Komplexbehandlung des Erwachsenen, 185 bis 360 Aufwandspunkte	99.b8.23†↔	IMC-Komplexbehandlung im Kindesalter, 589 bis 784 Aufwandspunkte
99.b8.14†↔	IMC-Komplexbehandlung des Erwachsenen, 361 bis 552 Aufwandspunkte	99.b8.24†↔	IMC-Komplexbehandlung im Kindesalter, 785 bis 980 Aufwandspunkte
99.b8.15†↔	IMC-Komplexbehandlung des Erwachsenen, 553 bis 828 Aufwandspunkte	99.b8.25†↔	IMC-Komplexbehandlung im Kindesalter, 981 bis 1176 Aufwandspunkte
99.b8.16†↔	IMC-Komplexbehandlung des Erwachsenen, 829 bis 1104 Aufwandspunkte	99.b8.26†↔	IMC-Komplexbehandlung im Kindesalter, 1177 bis 1470 Aufwandspunkte
99.b8.17†↔	IMC-Komplexbehandlung des Erwachsenen, 1105 bis 1380 Aufwandspunkte	99.b8.27†↔	IMC-Komplexbehandlung im Kindesalter, 1471 bis 1764 Aufwandspunkte
99.b8.18†↔	IMC-Komplexbehandlung des Erwachsenen, 1381 bis 1656 Aufwandspunkte	99.b8.28†↔	IMC-Komplexbehandlung im Kindesalter, 1765 bis 2058 Aufwandspunkte
99.b8.1a†↔	IMC-Komplexbehandlung des Erwachsenen, 1657 bis 1932 Aufwandspunkte	99.b8.2a†↔	IMC-Komplexbehandlung im Kindesalter, 2059 bis 2352 Aufwandspunkte
99.b8.1b†↔	IMC-Komplexbehandlung des Erwachsenen, 1933 bis 2208 Aufwandspunkte	99.b8.2b†↔	IMC-Komplexbehandlung im Kindesalter, 2353 bis 2646 Aufwandspunkte
99.b8.1c†↔	IMC-Komplexbehandlung des Erwachsenen, 2209 bis 2484 Aufwandspunkte	99.b8.2c†↔	IMC-Komplexbehandlung im Kindesalter, 2647 bis 2940 Aufwandspunkte
99.b8.1d†↔	IMC-Komplexbehandlung des Erwachsenen, 2485 bis 2760 Aufwandspunkte	99.b8.2d†↔	IMC-Komplexbehandlung im Kindesalter, 2941 bis 3430 Aufwandspunkte
99.b8.1e†↔	IMC-Komplexbehandlung des Erwachsenen, 2761 bis 3220 Aufwandspunkte	99.b8.2e†↔	IMC-Komplexbehandlung im Kindesalter, 3431 bis 3920 Aufwandspunkte
99.b8.1f†↔	IMC-Komplexbehandlung des Erwachsenen, 3221 bis 3680 Aufwandspunkte	99.b8.2f†↔	IMC-Komplexbehandlung im Kindesalter, 3921 bis 4410 Aufwandspunkte
99.b8.1g†↔	IMC-Komplexbehandlung des Erwachsenen, 3681 bis 4600 Aufwandspunkte	99.b8.2g†↔	IMC-Komplexbehandlung im Kindesalter, 4411 bis 4900 Aufwandspunkte
99.b8.1h†↔	IMC-Komplexbehandlung des Erwachsenen, 4601 bis 5520 Aufwandspunkte	99.b8.2h†↔	IMC-Komplexbehandlung im Kindesalter, 4901 bis 5880 Aufwandspunkte
99.b8.1i†↔	IMC-Komplexbehandlung des Erwachsenen, 5521 bis 7360 Aufwandspunkte	99.b8.2i†↔	IMC-Komplexbehandlung im Kindesalter, 5881 bis 6860 Aufwandspunkte
99.b8.1j†↔	IMC-Komplexbehandlung des Erwachsenen, 7361 bis 9200 Aufwandspunkte	99.b8.2j†↔	IMC-Komplexbehandlung im Kindesalter, 6861 bis 7840 Aufwandspunkte
99.b8.1k†↔	IMC-Komplexbehandlung des Erwachsenen, 9201 bis 11040 Aufwandspunkte	99.b8.2k†↔	IMC-Komplexbehandlung im Kindesalter, 7841 bis 9800 Aufwandspunkte
99.b8.1l†↔	IMC-Komplexbehandlung des Erwachsenen, 11041 bis 13800 Aufwandspunkte	99.b8.2l†↔	IMC-Komplexbehandlung im Kindesalter, 9801 bis 11760 Aufwandspunkte
99.b8.1m†↔	IMC-Komplexbehandlung des Erwachsenen, 13801 bis 16560 Aufwandspunkte	99.b8.2m†↔	IMC-Komplexbehandlung im Kindesalter, 11761 bis 13720 Aufwandspunkte
99.b8.1n†↔	IMC-Komplexbehandlung des Erwachsenen, 16561 bis 19320 Aufwandspunkte	99.b8.2n†↔	IMC-Komplexbehandlung im Kindesalter, 13721 bis 16660 Aufwandspunkte
99.b8.1o†↔	IMC-Komplexbehandlung des Erwachsenen, 19321 und mehr Aufwandspunkte	99.b8.2o†↔	IMC-Komplexbehandlung im Kindesalter, 16661 bis 19600 Aufwandspunkte
99.b8.21†↔	IMC-Komplexbehandlung im Kindesalter, 197 bis 392 Aufwandspunkte	99.b8.2p†↔	IMC-Komplexbehandlung im Kindesalter, 19601 und mehr Aufwandspunkte
99.b8.22†↔	IMC-Komplexbehandlung im Kindesalter, 393 bis 588 Aufwandspunkte		

Prozedur E90-2

99.b8.15†↔ IMC-Komplexbehandlung des Erwachsenen, 553 bis 828 Aufwandspunkte	99.b8.24†↔ IMC-Komplexbehandlung im Kindesalter, 785 bis 980 Aufwandspunkte
99.b8.16†↔ IMC-Komplexbehandlung des Erwachsenen, 829 bis 1104 Aufwandspunkte	99.b8.25†↔ IMC-Komplexbehandlung im Kindesalter, 981 bis 1176 Aufwandspunkte
99.b8.17†↔ IMC-Komplexbehandlung des Erwachsenen, 1105 bis 1380 Aufwandspunkte	99.b8.26†↔ IMC-Komplexbehandlung im Kindesalter, 1177 bis 1470 Aufwandspunkte
99.b8.18†↔ IMC-Komplexbehandlung des Erwachsenen, 1381 bis 1656 Aufwandspunkte	99.b8.27†↔ IMC-Komplexbehandlung im Kindesalter, 1471 bis 1764 Aufwandspunkte
99.b8.1a†↔ IMC-Komplexbehandlung des Erwachsenen, 1657 bis 1932 Aufwandspunkte	99.b8.28†↔ IMC-Komplexbehandlung im Kindesalter, 1765 bis 2058 Aufwandspunkte
99.b8.1b†↔ IMC-Komplexbehandlung des Erwachsenen, 1933 bis 2208 Aufwandspunkte	99.b8.2a†↔ IMC-Komplexbehandlung im Kindesalter, 2059 bis 2352 Aufwandspunkte
99.b8.1c†↔ IMC-Komplexbehandlung des Erwachsenen, 2209 bis 2484 Aufwandspunkte	99.b8.2b†↔ IMC-Komplexbehandlung im Kindesalter, 2353 bis 2646 Aufwandspunkte
99.b8.1d†↔ IMC-Komplexbehandlung des Erwachsenen, 2485 bis 2760 Aufwandspunkte	99.b8.2c†↔ IMC-Komplexbehandlung im Kindesalter, 2647 bis 2940 Aufwandspunkte
99.b8.1e†↔ IMC-Komplexbehandlung des Erwachsenen, 2761 bis 3220 Aufwandspunkte	99.b8.2d†↔ IMC-Komplexbehandlung im Kindesalter, 2941 bis 3430 Aufwandspunkte
99.b8.1f†↔ IMC-Komplexbehandlung des Erwachsenen, 3221 bis 3680 Aufwandspunkte	99.b8.2e†↔ IMC-Komplexbehandlung im Kindesalter, 3431 bis 3920 Aufwandspunkte
99.b8.1g†↔ IMC-Komplexbehandlung des Erwachsenen, 3681 bis 4600 Aufwandspunkte	99.b8.2f†↔ IMC-Komplexbehandlung im Kindesalter, 3921 bis 4410 Aufwandspunkte
99.b8.1h†↔ IMC-Komplexbehandlung des Erwachsenen, 4601 bis 5520 Aufwandspunkte	99.b8.2g†↔ IMC-Komplexbehandlung im Kindesalter, 4411 bis 4900 Aufwandspunkte
99.b8.1i†↔ IMC-Komplexbehandlung des Erwachsenen, 5521 bis 7360 Aufwandspunkte	99.b8.2h†↔ IMC-Komplexbehandlung im Kindesalter, 4901 bis 5880 Aufwandspunkte
99.b8.1j†↔ IMC-Komplexbehandlung des Erwachsenen, 7361 bis 9200 Aufwandspunkte	99.b8.2i†↔ IMC-Komplexbehandlung im Kindesalter, 5881 bis 6860 Aufwandspunkte
99.b8.1k†↔ IMC-Komplexbehandlung des Erwachsenen, 9201 bis 11040 Aufwandspunkte	99.b8.2j†↔ IMC-Komplexbehandlung im Kindesalter, 6861 bis 7840 Aufwandspunkte
99.b8.1l†↔ IMC-Komplexbehandlung des Erwachsenen, 11041 bis 13800 Aufwandspunkte	99.b8.2k†↔ IMC-Komplexbehandlung im Kindesalter, 7841 bis 9800 Aufwandspunkte
99.b8.1m†↔ IMC-Komplexbehandlung des Erwachsenen, 13801 bis 16560 ↔ Aufwandspunkte	99.b8.2l†↔ IMC-Komplexbehandlung im Kindesalter, 9801 bis 11760 Aufwandspunkte
99.b8.1n†↔ IMC-Komplexbehandlung des Erwachsenen, 16561 bis 19320 Aufwandspunkte	99.b8.2m†↔ IMC-Komplexbehandlung im Kindesalter, 11761 bis 13720 ↔ Aufwandspunkte
99.b8.1o†↔ IMC-Komplexbehandlung des Erwachsenen, 19321 und mehr Aufwandspunkte	99.b8.2n†↔ IMC-Komplexbehandlung im Kindesalter, 13721 bis 16660 Aufwandspunkte
99.b8.22†↔ IMC-Komplexbehandlung im Kindesalter, 393 bis 588 Aufwandspunkte	99.b8.2o†↔ IMC-Komplexbehandlung im Kindesalter, 16661 bis 19600 Aufwandspunkte
99.b8.23†↔ IMC-Komplexbehandlung im Kindesalter, 589 bis 784 Aufwandspunkte	99.b8.2p†↔ IMC-Komplexbehandlung im Kindesalter, 19601 und mehr Aufwandspunkte

ADRGs 901, 902**OR-Prozeduren ohne Bezug**

OR-Prozeduren ohne Bezug

DRGs 901A, 901B, 901C, 901D, 902Z

MDC 05

Krankheiten und Störungen
des Kreislaufsystems

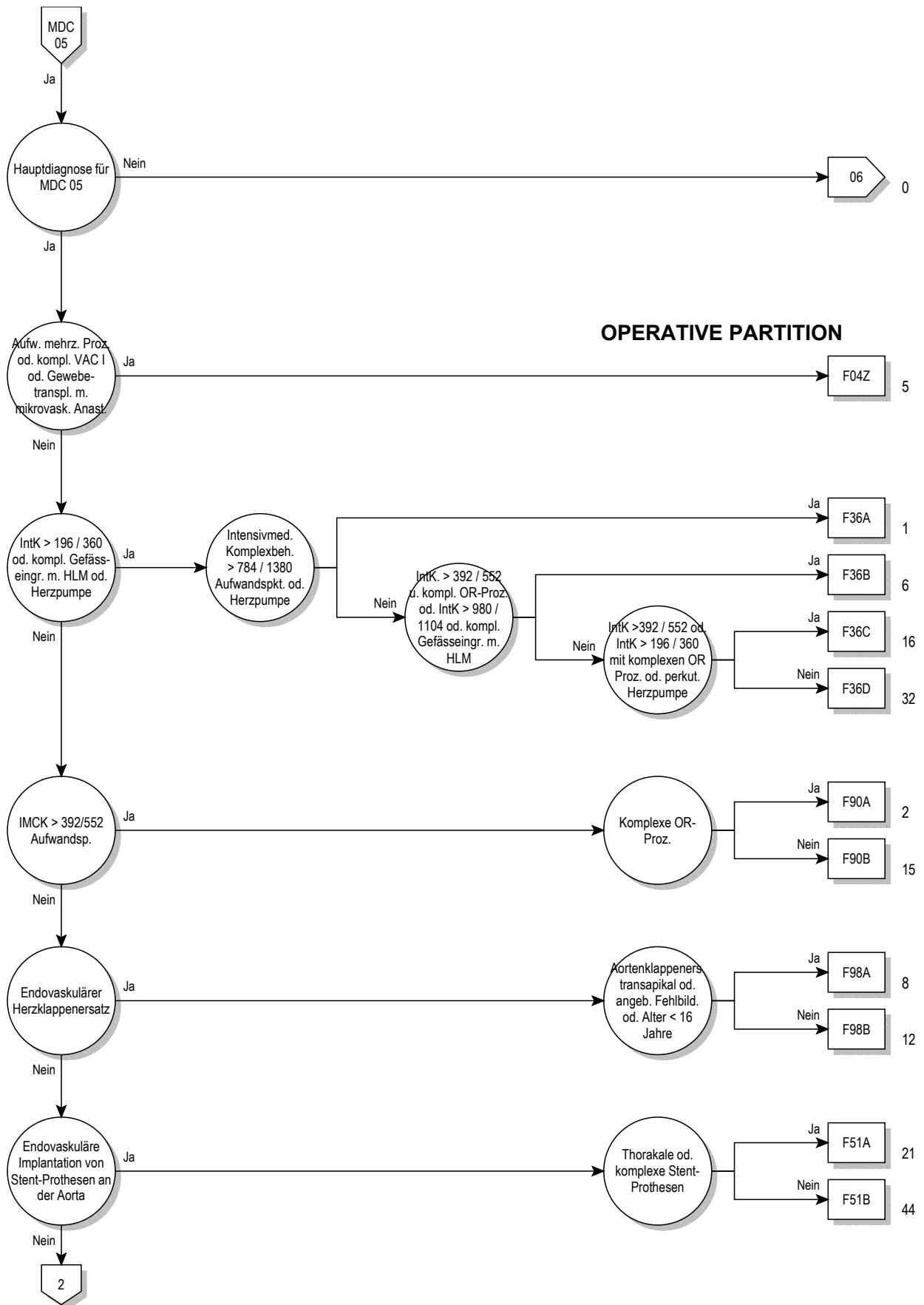

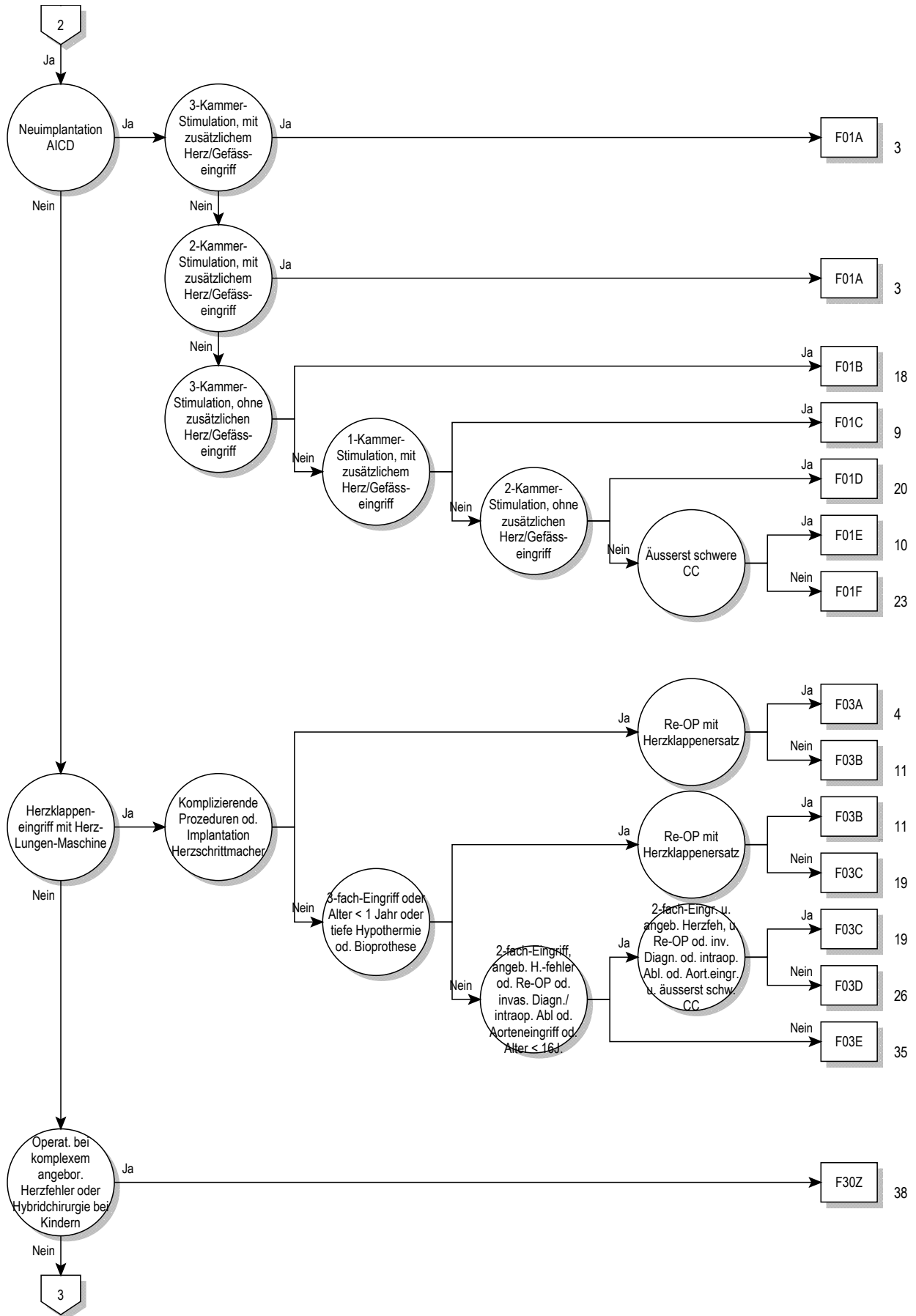

05

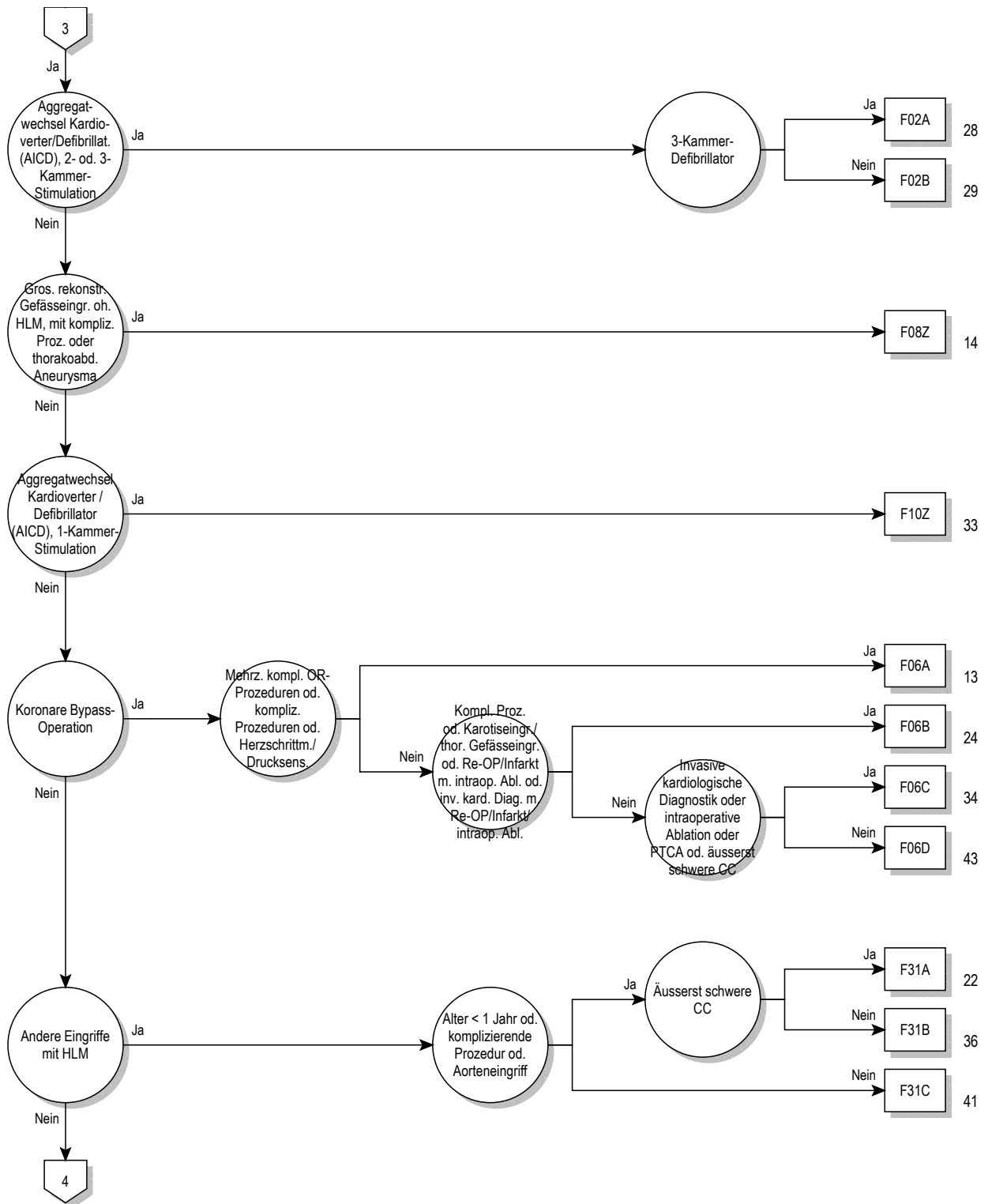

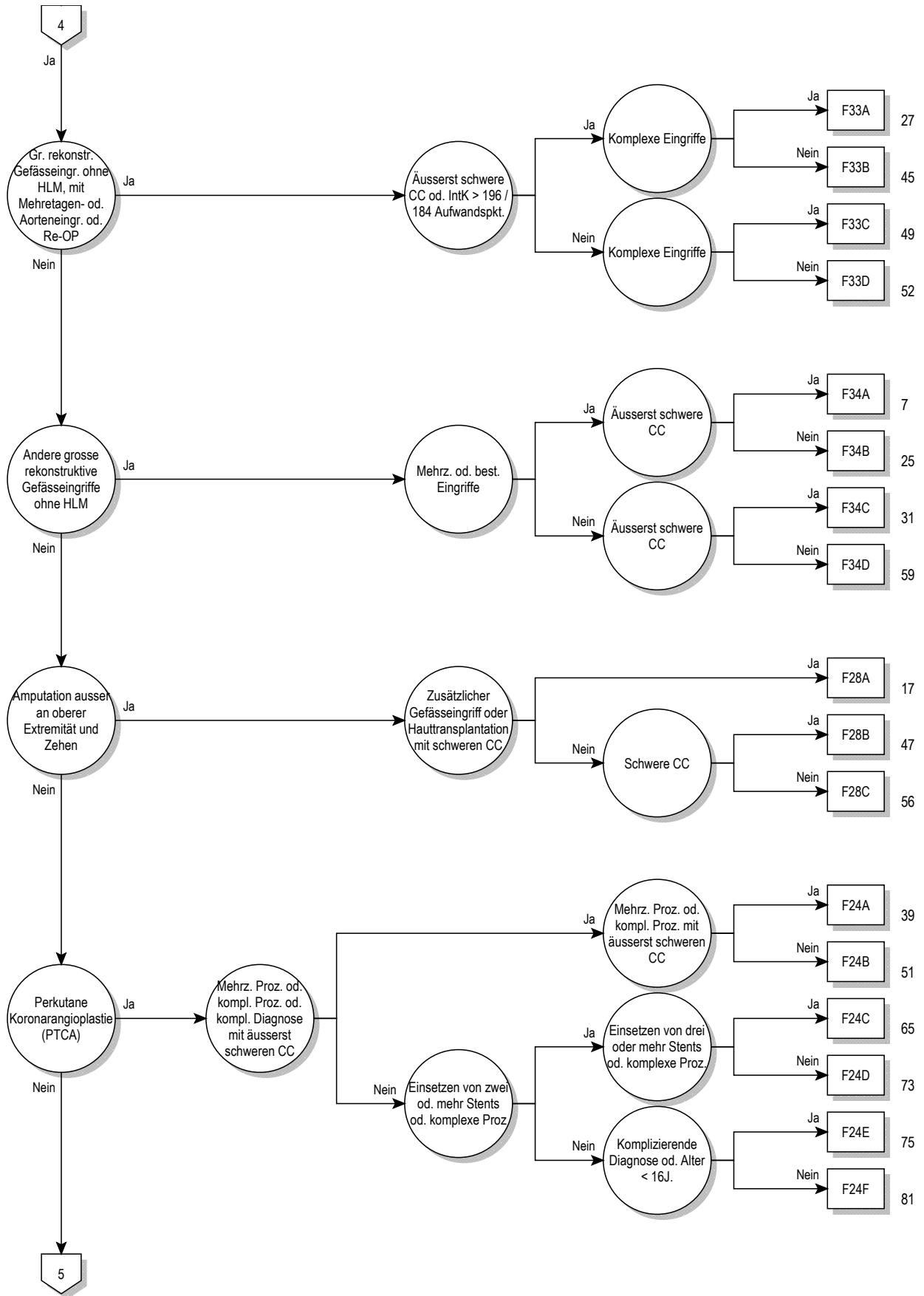

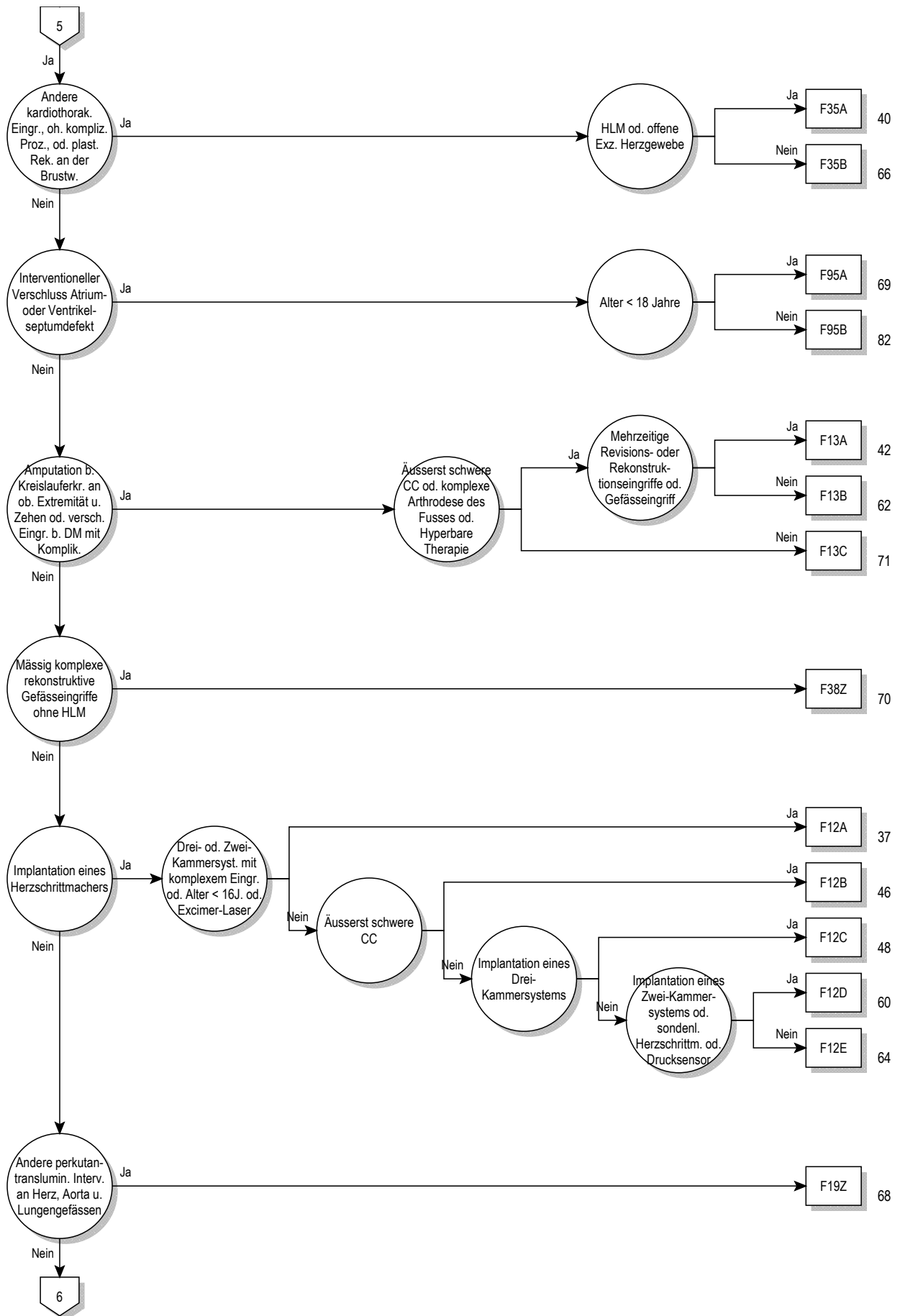

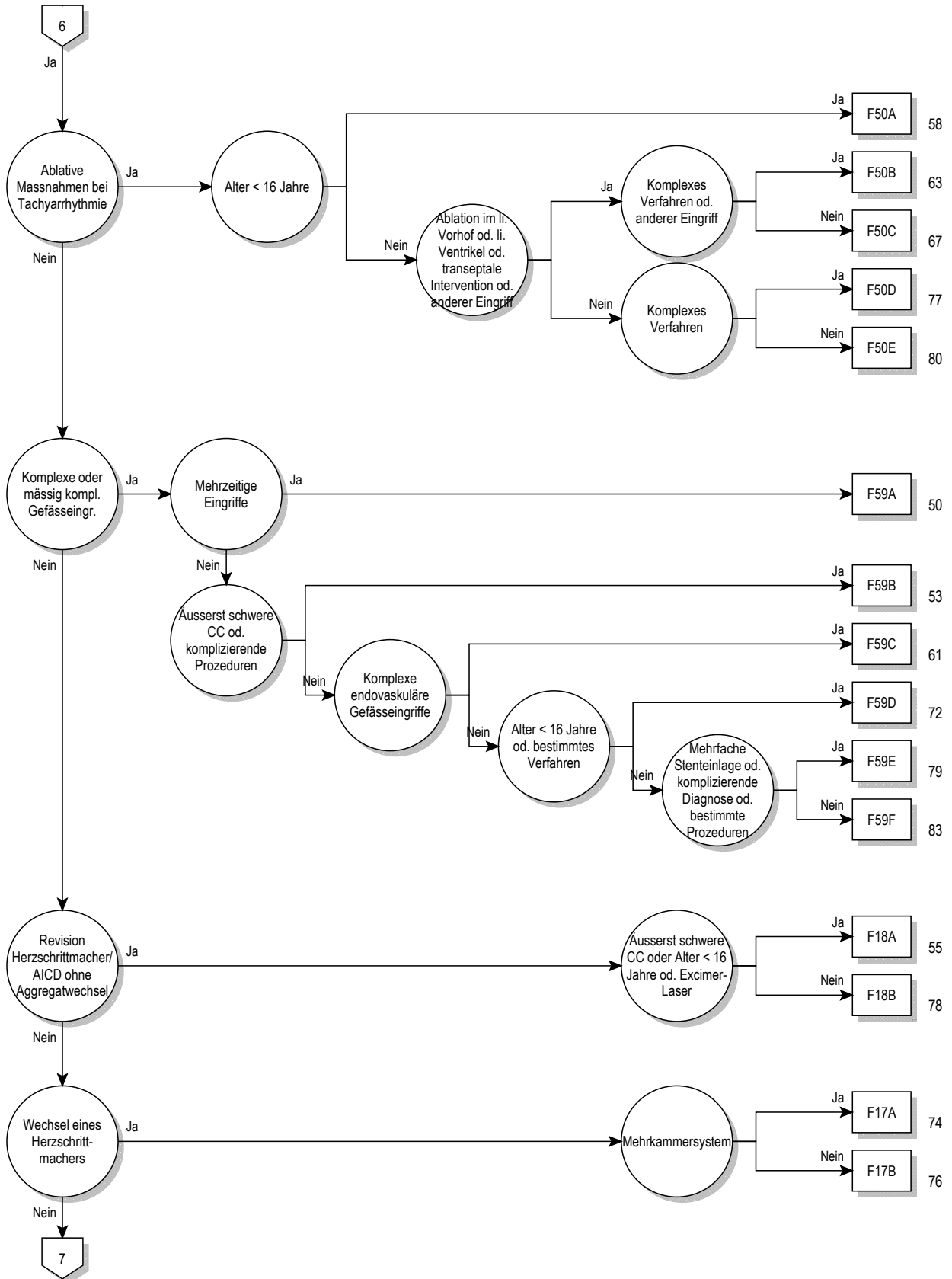

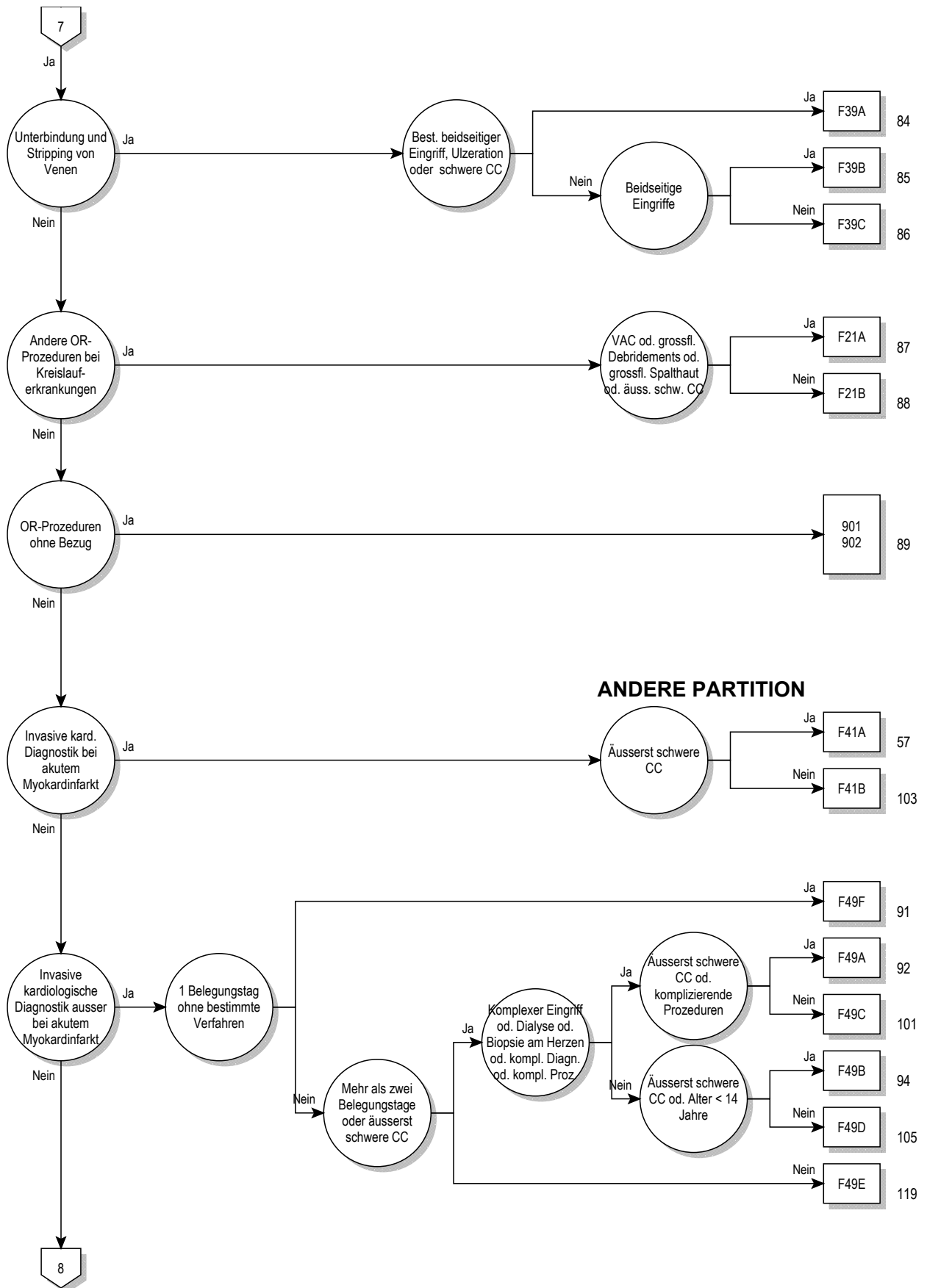

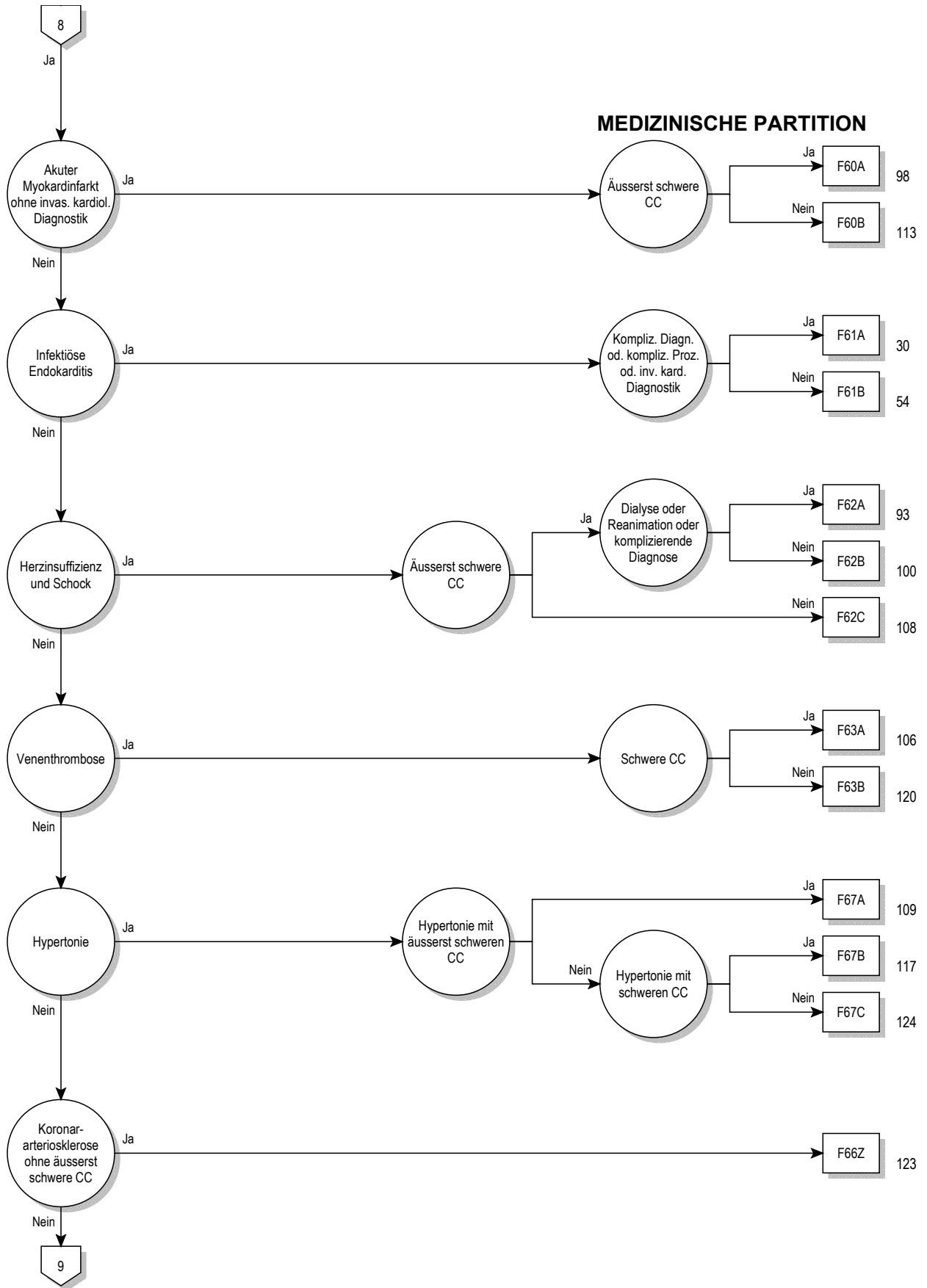

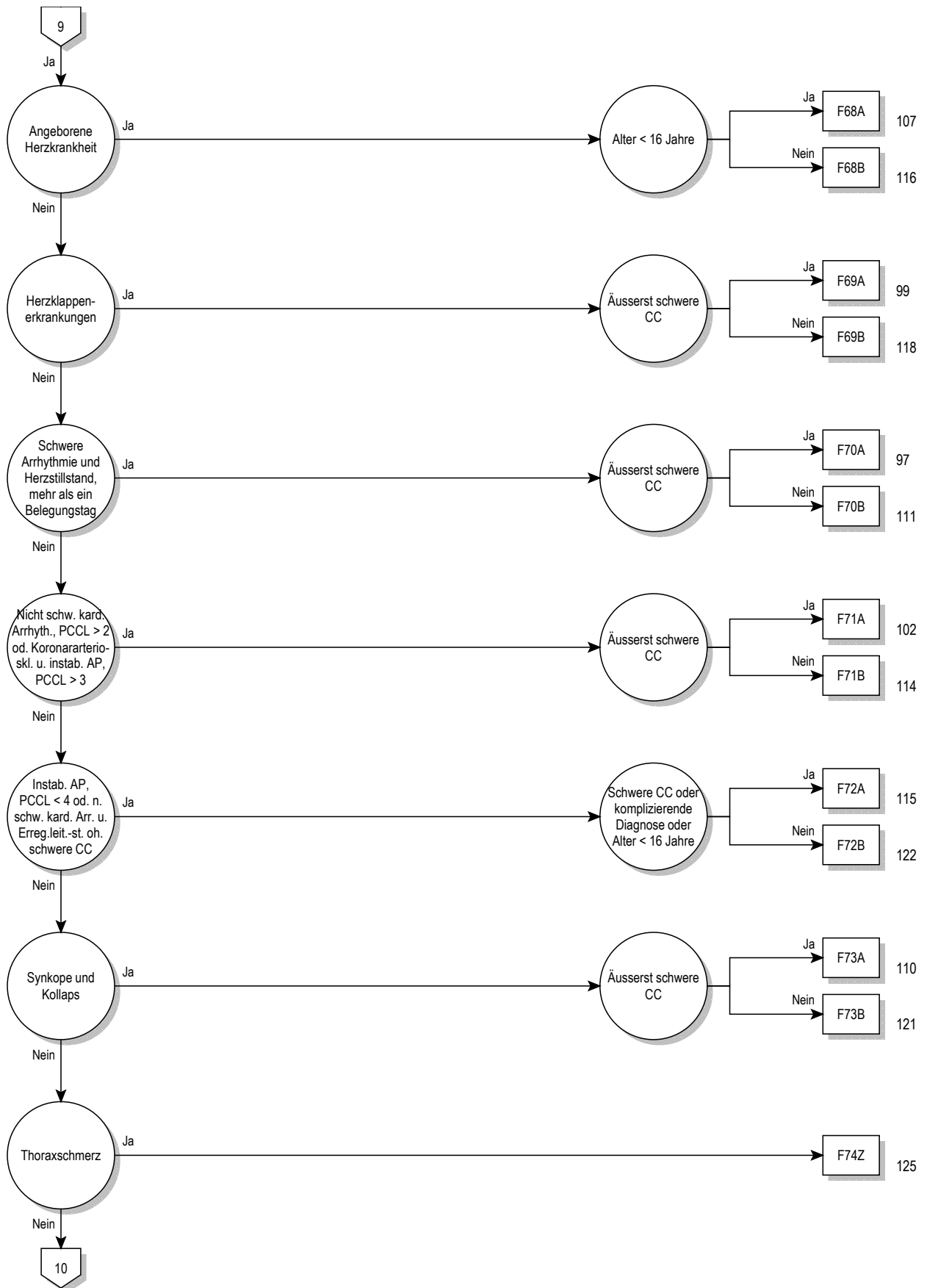

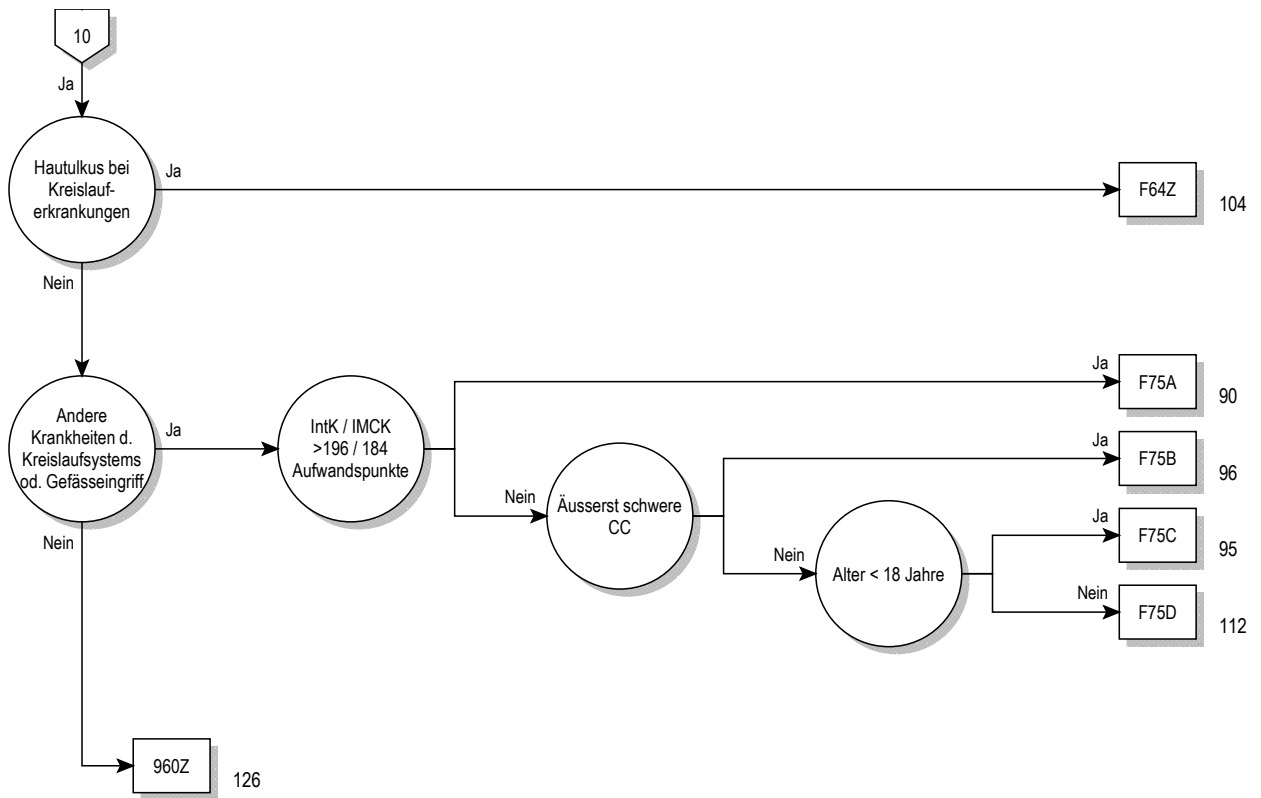

Entscheidungslogik MDC 05

Hauptdiagnose in Tabelle MDC05-0 oder Prozedur in Tabelle MDC05-1 oder MDC ist gleich 05 und Definition der Basis-DRG F36 oder und Definition der Basis-DRG F98

Hauptdiagnose für MDC 05 (MDC05-0)

A39.5	Herzkrankheit durch Meningokokken	I10.00	Benigne essentielle Hypertonie: Oh Ang hypertensive Krise
A52.0	Kardiovaskuläre Syphilis	I10.01	Benigne essentielle Hypertonie: M Ang hypertensive Krise
B33.2	Karditis durch Viren	I10.10	Maligne essentielle Hypertonie: Oh Ang hypertensive Krise
B37.6	Candida-Endokarditis	I10.11	Maligne essentielle Hypertonie: M Ang hypertensive Krise
B57.0	Akute Chagas-Krankheit mit Herzbeteiligung	I10.90	Essentielle Hypertonie, nnbez: Oh Ang hypertensive Krise
B57.2	Chagas-Krankheit (chronisch) mit Herzbeteiligung	I10.91	Essentielle Hypertonie, nnbez: M Angabe hypertensive Krise
C38.0	Bösartige Neubildung: Herz	I11.00	Hypertens HerzKH m (kongest) Herzinsuff, oA hypert Kris
C45.2	Mesotheliom Perikard	I11.01	Hypert HerzKH m (kongest) Helnsuff, m Ang hypert Kris
D15.1	Gutartige Neubildung Herz	I11.90	Hypertens HerzKH oh (kongest) Herzinsuff, oA hypert Kris
E10.50	Diabetes mellitus, Typ 1: m periph vask Kompl, n entgl b	I11.91	Hypert HerzKH oh (kongest) Helnsuff, m Ang hypert Kris
E10.51	Diabetes mellitus, Typ 1: m periph vask Kompl, entgl bez	I13.00	Hypertens He-/NierKH m (kgst) Herzinsuff, oA hypert Kris
E11.50	Diabetes mellitus, Typ 2: m periph vask Kompl, n entgl bez	I13.01	Hypert He-/NierKH m (kgst) Herzinsuff, m Ang hypert Kris
E11.51	Diabetes mellitus, Typ 2: m periph vask Kompl, entgl b	I13.20	Hypert He-/NierKH m (kgst) He-/NierInsuff, oA hypertens Kris
E12.50	DM iVm Fehl-/Mangelernähr m periph vask Kompl, n entgl b	I13.21	Hypert He-/NierKH m (kgst) Helnsuff u NI, m Ang hypert Kris
E12.51	DM iVm Fehl-/Mangelernähr m periph vask Kompl, entgl bez	I13.90	Hypertens Herz- u NierenKH, nnbez, oA hypertens Kris
E13.50	So nbez Diab mell m periph vask Kompl, n entgl bez	I13.91	Hypert Herz-/NierenKH, nnbez, m Ang hypert Kris
E13.51	So nbez Diab mell m periph vask Kompl, entgl bez	I15.00	Renovask Hypert, oA hypertens Kris
E14.50	Nnbez Diab mell m periph vask Kompl, n entgl bez	I15.01	Renovask Hypert, m Ang hypert Kris
E14.51	Nnbez Diab mell m periph vask Kompl, entgl bez	I15.10	Hypert aFv sonst NierenKH, oA hypertens Kris
F45.30	Somatof auton Fktstör, Herz-/Kreislaufsyst	I15.11	Hypert Folge v sonst NierenKH, m Ang hypert Kris
G90.00	Karotissinus-Syndrom (Synkope)	I15.20	Hypert aFv endokr KH, oA hypertens Kris
I01.0	Akute rheumatische Perikarditis	I15.21	Hypert Folge v endokr KH, m Ang hypert Kris
I01.1	Akute rheumatische Endokarditis	I15.80	Sonst sek Hypert, oA hypertensi Krise
I01.2	Akute rheumatische Myokarditis	I15.81	Sonst sek Hypert, m Ang hypert Kris
I01.8	Sonstige akute rheumatische HerzKH	I15.90	Sek Hypert, nnbez, oA hypertens Kris
I01.9	Akute rheumatische Herzkrankheit, nnbez	I15.91	Sek Hypert, nnbez, m Ang hypert Kris
I02.0	Rheumatische Chorea m Herzbeteiligung	I20.0	Instabile Angina pectoris
I02.9	Rheumatische Chorea oh Herzbeteiligung	I20.1	Ang pect m nachgewiesenem Koronarspasmus
I05.0	Mitralklappenstenose	I20.8	Sonstige Formen Angina pectoris
I05.1	Rheumatische Mitralklappeninsuffizienz	I20.9	Angina pectoris, nnbez
I05.2	Mitralklappenstenose m Insuffizienz	I21.0	Akuter transmuraler Myokardinfarkt Vorderwand
I05.8	Sonstige MitralklappenKH	I21.1	Akuter transmuraler Myokardinfarkt Hinterwand
I05.9	MitralklappenKH, nnbez	I21.2	Akuter transmuraler Myokardinf an sonst Lok
I06.0	Rheumatische Aortenklappenstenose	I21.3	Akuter transmuraler Myokardinf an nnbez Lok
I06.1	Rheumatische Aortenklappeninsuffizienz	I21.4	Akuter subendokardialer Myokardinfarkt
I06.2	Rheum Aortenklappenstenose m Insuffizienz	I21.9	Akuter Myokardinfarkt, nnbez
I06.8	Sonstige rheumatische AortenklappenKH	I22.0	Rezidivierender Myokardinfarkt Vorderwand
I06.9	Rheumatische AortenklappenKH, nnbez	I22.1	Rezidivierender Myokardinfarkt Hinterwand
I07.0	Trikuspidalklappenstenose	I22.8	Rezidivierender Myokardinfarkt an sonst Lok
I07.1	Trikuspidalklappeninsuffizienz	I22.9	Rezidivierender Myokardinfarkt an nnbez Lok
I07.2	Trikuspidalklappenstenose m Insuffizienz	I23.0	Hämoperikard als akut Komplik nach akut Myokardinf
I07.8	Sonstige Trikuspidalklappenkrankheiten	I23.1	ASD als akute Komplik nach akut Myokardinf
I07.9	Trikuspidalklappenkrankheit, nnbez	I23.2	VSD als akute Komplik nach akut Myokardinf
I08.0	KH Mitral- u Aortenklappe, kombiniert	I23.3	Ruptur Herzwand oh Hämoperik als ak Komplik ak MI
I08.1	KH Mitral- u Trikuspidalklappe, kombiniert	I23.4	Ruptur Chordae tendineae als ak Komplik ak MI
I08.2	KH Aorten- u Trikuspidalklappe, kombiniert	I23.5	Papillarmuskelruptur als ak Komplik nach ak MI
I08.3	KH Mitral-, Aorten- u Trikuspidalklappe, komb	I23.6	Thrombose Vorhof/HOhr/Kammer ak Komplik nach ak MI
I08.8	Sonstige KH mehrere Herzklappen	I23.8	Sonst akute Komplik nach akutem Myokardinf
I08.9	KH mehrere Herzklappen, nnbez	I24.0	Koronarthrom oh nachfolgendem Myokardinf
I09.0	Rheumatische Myokarditis	I24.1	Postmyokardinfarkt-Syndrom
I09.1	Rheumatische KH Endokard, Herzklappe nnbez	I24.8	Sonst Formen der akuten ischämischen HerzKH
I09.2	Chronische rheumatische Perikarditis	I24.9	Akute ischämische KH, nnbez
I09.8	Sonstige nbez rheumatische HerzKH	I25.0	Atheroskler Herz-Kreislauf-KH, so beschrieben
I09.9	Rheumatische HerzKH, nnbez	I25.10	Atheroskl HerzKH, oh hämodyn wirks Sten

I25.11	Atheroskl HerzKH, 1-Gefäßkrank	I40.0	Infektiöse Myokarditis
I25.12	Atheroskl HerzKH, 2-Gefäßkrank	I40.1	Isolierte Myokarditis
I25.13	Atheroskl HerzKH, 3-Gefäßkrank	I40.8	Sonstige akute Myokarditis
I25.14	Atheroskl HerzKH, Sten II Hauptstamm	I40.9	Akute Myokarditis, nnbez
I25.15	Atheroskl HerzKH, m stenosis Bypass-Gef	I41.0	Myokarditis b aokl bakteriellen KH
I25.16	Atherosklerotische HerzKH: Mit stenosierten Stents	I41.1	Myokarditis b aokl VirusKH
I25.19	Atheroskl HerzKH, nnbez	I41.2	Myokarditis b sonst aokl inf u parasitären KH
I25.20	Alt Myokardinf, 29 T b unt 4 Mon zurücklieg	I41.8	Myokarditis b sonst aokl KH
I25.21	Alt Myokardinf, 4 Mon b unt 1 J zurücklieg	I42.0	Dilatative Kardiomyopathie
I25.22	Alt Myokardinf, 1 J u läng zurücklieg	I42.1	Hypertrophische obstruktive Kardiomyopathie
I25.29	Alt Myokardinf, nnbez	I42.2	Sonstige hypertrophische Kardiomyopathie
I25.3	Herz (-Wand) -Aneurysma	I42.3	Eosinophile endomyokardiale KH
I25.4	Koronararterienaneurysma	I42.4	Endokardfibroelastose
I25.5	Ischämische Kardiomyopathie	I42.5	Sonstige restriktive Kardiomyopathie
I25.6	Stumme Myokardischämie	I42.6	Alkoholische Kardiomyopathie
I25.8	Sonst Formen chron ischämischen HerzKH	I42.7	Kardiomyopathie d AM od sonst exog Subst
I25.9	Chronische ischämische HerzKH, nnbez	I42.80	Arrhythmogene rechtsventr Kardiomyopathie [ARVCM]
I27.0	Primäre pulmonale Hypertonie	I42.88	Sonstige Kardiomyopathien
I27.1	Kyphoskotiische Herzkrankheit	I42.9	Kardiomyopathie, nnbez
I27.20	Pulmonale Hypertonie bei chronischer Thromboembolie	I43.0	Kardiomyopathie b aokl inf u parasit KH
I27.28	Sonstige nbez sekundäre pulmonale Hypertonie	I43.1	Kardiomyopathie b StoffwechselKH
I27.8	Sonstige näher bezeichnete pulmonale Herzkrankheiten	I43.2	Kardiomyopathie b alimentären KH
I27.9	Pulmonale Herzkrankheit, nicht näher bezeichnet	I43.8	Kardiomyopathie b sonst aokl KH
I28.0	Arteriovenöse Fistel der Lungengefäße	I44.0	Atrioventrikulärer Block 1. Grades
I28.1	Aneurysma der A pulmonalis	I44.1	Atrioventrikulärer Block 2. Grades
I28.8	Sonstige näher bezeichnete Krankheiten der Lungengefäße	I44.2	Atrioventrikulärer Block 3. Grades
I28.9	Krankheit der Lungengefäße, nicht näher bezeichnet	I44.3	So u nnbez atrioventrikulärer Block
I30.0	Akute unspezifische idiopathische Perikarditis	I44.4	Linksanteriorer Faszikelblock
I30.1	Infektiöse Perikarditis	I44.5	Linksposteriorer Faszikelblock
I30.8	Sonstige Formen der akuten Perikarditis	I44.6	So u nnbez Faszikelblock
I30.9	Akute Perikarditis, nicht näher bezeichnet	I44.7	Linksschenkelblock, nnbez
I31.0	Chronische adhäsive Perikarditis	I45.0	Rechtsfaszikulärer Block
I31.1	Chronische konstriktive Perikarditis	I45.1	So u nnbez Rechtsschenkelblock
I31.2	Hämoperikard, anderenorts nicht klassifiziert	I45.2	Bifaszikulärer Block
I31.3	Perikarderguß (nichtentzündlich)	I45.3	Trifaszikulärer Block
I31.8	Sonstige näher bezeichnete Krankheiten des Perikards	I45.4	Unspezifischer intraventrikulärer Block
I31.9	Krankheit des Perikards, nicht näher bezeichnet	I45.5	Sonstiger nbez Herzblock
I32.0	Perikarditis bei aokl bakteriellen Krankheiten	I45.6	Präexzitations-Syndrom
I32.1	Perikarditis bei sonstigen aokl infektiösen u parasitären KH	I45.8	Sonstige nbez kardiale Erregungsleitungsstörungen
I32.8	Perikarditis bei sonstigen aokl Krankheiten	I45.9	Kardiale Erregungsleitungsstörung, nnbez
I33.0	Akute und subakute infektiöse Endokarditis	I46.0	Herzstillstand m erfolgreicher Wiederbelebung
I33.9	Akute Endokarditis, nicht näher bezeichnet	I46.1	Plötzlicher Herztod, so beschrieben
I34.0	Mitralklappeninsuffizienz	I46.9	Herzstillstand, nnbez
I34.1	Mitralklappenprolaps	I47.0	Ventrikuläre Arrhythmie d Re-entry
I34.2	Nichtrheumatische Mitralklappenstenose	I47.1	Supraventrikuläre Tachykardie
I34.80	Nichtrheum MitrKlapSten m MitrKlapInsuff	I47.2	Ventrikuläre Tachykardie
I34.88	Sonst nichtrheum MitralklappenKH	I47.9	Paroxysmale Tachykardie, nnbez
I34.9	Nichtrheumatische MitralklappenKH, nnbez	I48.0	Vorhofflimmern, paroxysmal
I35.0	Aortenklappenstenose	I48.1	Vorhofflimmern, persistierend
I35.1	Aortenklappeninsuffizienz	I48.2	Vorhofflimmern, permanent
I35.2	Aortenklappenstenose m Insuffizienz	I48.3	Vorhofflattern, typisch
I35.8	Sonstige AortenklappenKH	I48.4	Vorhofflattern, atypisch
I35.9	AortenklappenKH, nnbez	I48.9	Vorhofflimmern und Vorhofflattern, nicht näher bezeichnet
I36.0	Nichtrheumatische Trikuspidalklappenstenose	I49.0	Kammerflattern u Kammerflimmern
I36.1	Nichtrheum Trikuspidalklappeninsuffizienz	I49.1	Vorhofextrasystolie
I36.2	Nichtrheum Trikuspidalklappenstenose m Insuff	I49.2	AV-junktionale Extrasystolie
I36.8	Sonstige nichtrheumat TrikuspidalklappenKH	I49.3	Ventrikuläre Extrasystolie
I36.9	Nichtrheumatische TrikuspidalklappenKH, nnbez	I49.4	So u nnbez Extrasystolie
I37.0	Pulmonalklappenstenose	I49.5	Sick-Sinus-Syndrom
I37.1	Pulmonalklappeninsuffizienz	I49.8	Sonstige nbez kardiale Arrhythmien
I37.2	Pulmonalklappenstenose m Insuffizienz	I49.9	Kardiale Arrhythmie, nnbez
I37.8	Sonstige PulmonalklappenKH	I50.00	Prim Rechtsherzinsuff
I37.9	PulmonalklappenKH, nnbez	I50.01	Sek Rechtsherzinsuff
I38	Endokarditis, Herzklappe nnbez	I50.11	Linksherzinsuff, oh Beschw
I39.0	MitralklappenKH b aokl KH	I50.12	Linksherzinsuff, m Beschw b stärk Belast
I39.1	AortenklappenKH b aokl KH	I50.13	Linksherzinsuff, m Beschw b leichter Belast
I39.2	TrikuspidalklappenKHb aokl KH	I50.14	Linksherzinsuff, m Beschw i Ruhe
I39.3	PulmonalklappenKH b aokl KH	I50.19	Linksherzinsuffiz, nnbez
I39.4	KH mehr Herzklappen b aokl KH	I50.9	Herzinsuffizienz, nnbez
I39.8	Endokarditis b aokl KH, Herzklappe nnbez	I51.0	Herzseptumdefekt, erworben

I51.1	Ruptur Chordae tendineae, aonkl	I80.1	Thrombose Phlebitis Thrombophleb V femoralis
I51.2	Papillarmuskelruptur, aonkl	I80.20	Thrombose Phlebitis Thrombophleb Beckenvenen
I51.3	Intrakardiale Thrombose, aonkl	I80.28	Thrombose Phlebitis Thrombophleb so tiefer Gef unt Extr
I51.4	Myokarditis, nnbez	I80.3	Thrombose Phlebitis Thrombophleb unt Extr, nnbez
I51.5	Myokarddegeneration	I80.80	Thrombose Phlebitis Thrombophleb oberfl Gefäß obere Extr
I51.6	Herz-Kreislauf-KH, nnbez	I80.81	Thrombose Phlebitis Thrombophleb tiefer Gefäß obere Extr
I51.7	Kardiomegalie	I80.88	Thrombose Phlebitis Thrombophleb sonst Lok
I51.8	Sonstige ungenau bez HerzkH	I80.9	Thrombose Phlebitis Thrombophlebitis nnbez Lok
I51.9	HerzKH, nnbez	I82.1	Thrombophlebitis migrans
I52.0	Sonst HerzKH b aokl bakteriellen KH	I82.2	Embolie u Thrombose V cava
I52.1	Sonst HerzKH b sonst aokl inf u paras KH	I82.80	Embolie u Thrombose Milzvene
I52.8	Sonstige HerzKH b sonst aokl KH	I82.88	Embolie u Thrombose sonstiger nbez Venen
I67.4	Hypertensive Enzephalopathie	I82.9	Embolie u Thrombose nnbez Vene
I70.0	Atherosklerose Aorta	I83.0	Varizen untere Extremitäten mit Ulzerat
I70.1	Atherosklerose Nierenarterie	I83.1	Varizen untere Extremitäten m Entzündung
I70.20	Atherosklerose der Extremitätenarterien: Sonstige und nnbez	I83.2	Varizen unt Extremitäten m Ulzerat u Entzündung
I70.21	Atheroskl ExtremitätArt: Be-Bein m belastInduz Isch-Schmerz	I83.9	Varizen unt Extremitäten oh Ulzerat od Entzündung
I70.22	Atheroskl ExtremitätArt: Becken-Bein-Typ, m Ruheschmerz	I86.0	Sublinguale Varizen
I70.23	Atheroskl ExtremitätArt: Becken-Bein-Typ, mit Ulzeration	I86.4	Magenvarizen
I70.24	Atheroskl ExtremitätArt: Becken-Bein-Typ, mit Gangrän	I86.8	Varizen sonstiger nbez Lok
I70.25	Atheroskl ExtremitätArt: Schulter-Arm-Typ, alle Stadien	I87.00	Postthrombotisches Syndrom ohne Ulzeration
I70.8	Atherosklerose sonstiger Arterien	I87.01	Postthrombotisches Syndrom mit Ulzeration
I70.9	Generalisierte u nnbez Atherosklerose	I87.1	Venenkompression
I71.00	Dissektion Aorta nnbez Lok, oh Angabe einer Ruptur	I87.2	Venöse Insuffizienz (chronisch) (peripher)
I71.01	Dissektion Aorta thoracica, ohne Angabe einer Ruptur	I87.8	Sonstige nbez Venenkrankheiten
I71.02	Dissektion Aorta abdominalis, ohne Angabe einer Ruptur	I87.9	Venenkrankheit, nnbez
I71.03	Dissektion Aorta, thorakoabdominal, oh Angabe einer Ruptur	I95.0	Idiopathische Hypotonie
I71.04	Dissektion Aorta nnbez Lokalisation, rupturiert	I95.1	Orthostatische Hypotonie
I71.05	Dissektion Aorta thoracica, rupturiert	I95.2	Hypotonie d Arzneimittel
I71.06	Dissektion Aorta abdominalis, rupturiert	I95.8	Sonstige Hypotonie
I71.07	Dissektion Aorta, thorakoabdominal, rupturiert	I95.9	Hypotonie, nnbez
I71.1	Aneurysma Aorta thoracica, rupturiert	I97.0	Postkardiotomie-Syndrom
I71.2	Aneurysma Aorta thoracica, oh Angabe einer Ruptur	I97.1	Sonst FktStör nach kardiochirurgischem Eingriff
I71.3	Aneurysma Aorta abdominalis, rupturiert	I97.8	Sonst Kreislaufkomplik nach med Maßn, aonkl
I71.4	Aneurysma Aorta abdominalis, oh Angabe einer Ruptur	I97.9	Kreislaufkomplikation nach med Maßnahme, nnbez
I71.5	Aortenaneurysma, thorakoabdominal, rupturiert	I98.0	Kardiovaskuläre Syphilis
I71.6	Aortenaneurysma, thorakoabdominal, oh Ang einer Ruptur	I98.1	Stör Herz-Kreislaufsyst b sonst aokl infekt/paras KH
I71.8	Aortenaneurysma nnbez Lokalisation, rupturiert	I98.8	Sonstige nbez Störungen des Kreislaufsystems bei aokl KH
I71.9	Aortenaneurysma nnbez Lok, oh Angabe einer Ruptur	I99	Sonstige und nnbez KH des Kreislaufsystems
I72.1	Aneurysma u Dissektion Arterie obere Extremität	J81	Lungenödem
I72.3	Aneurysma u Dissektion A iliaca	Q20.0	Truncus arteriosus communis
I72.4	Aneurysma u Dissektion Arterie untere Extremität	Q20.1	Re Doppelausstromventrikel [Double outlet right ventricle]
I72.8	Aneurysma u Dissektion sonstiger nbez Arterien	Q20.2	Linker Doppelausstromventrikel [Double outlet left ventricle]
I72.9	Aneurysma u Dissektion nnbez Lokalisation	Q20.3	Diskordante ventrikuloarterielle Verbindung
I73.1	Thrombangiitis obliterans [Endangiitis v-Winiwarter-Buerger]	Q20.4	Doppelausstromventrikel [Double inlet ventricle]
I73.8	Sonstige nbez periphere GefäßKH	Q20.5	Diskordante atrioventrikuläre Verbindung
I73.9	Periphere GefäßKH, nnbez	Q20.6	Vorhofisomerismus
I74.0	Embolie u Thrombose Aorta abdominalis	Q20.8	Sonst angeb Fehlbildung Herzhöhlen u verbind Strukturen
I74.1	Embolie u Thrombose so u nnbez Abschnitte Aorta	Q20.9	Angeb Fehlbildung Herzhöhlen u verbind Strukturen, nnbez
I74.2	Embolie u Thrombose Arterien ob Extremitäten	Q21.0	Ventrikelseptumdefekt
I74.3	Embolie u Thrombose Arterien unt Extremitäten	Q21.1	Vorhofseptumdefekt
I74.4	Embolie u Thrombose Extremitätenarterien, nnbez	Q21.2	Defekt Vorhof- u Kammerseptum
I74.5	Embolie u Thrombose A iliaca	Q21.3	Fallot-Tetralogie
I74.8	Embolie u Thrombose sonstiger Arterien	Q21.4	Aortopulmonaler Septumdefekt
I74.9	Embolie u Thrombose nnbez Arterie	Q21.80	Fallot-Pentalogie
I77.0	Arteriovenöse Fistel, erworben	Q21.88	Sonst angeborene Fehlbildung der Herzsepten
I77.1	Arterienstriktur	Q21.9	Angeborene Fehlbildung Herzseptum, nnbez
I77.2	Arterienruptur	Q22.0	Pulmonalklappenatresie
I77.3	Fibromuskuläre Dysplasie Arterien	Q22.1	Angeborene Pulmonalklappenstenose
I77.5	Arteriennekrose	Q22.2	Angeborene Pulmonalklappeninsuffizienz
I77.8	Sonstige nbez KH Arterien u Arteriolen	Q22.3	Sonst angeborene Fehlbildung Pulmonalklappe
I77.9	KH Arterien u Arteriolen, nnbez	Q22.4	Angeborene Trikuspidalklappenstenose
I78.0	Hereditäre hämorrhagische Teleangiektasie	Q22.5	Ebstein-Anomalie
I78.8	Sonstige KH Kapillaren	Q22.6	Hypoplastisches Rechtsherzsyndrom
I78.9	KH Kapillaren, nnbez	Q22.8	Sonst angeborene Fehlbildung Trikuspidalklappe
I79.0	Aortenaneurysma b aokl KH	Q22.9	Angeborene Fehlbildung Trikuspidalklappe, nnbez
I79.1	Aortitis b aokl KH	Q23.0	Angeborene Aortenklappenstenose
I79.2	Periphere Angiopathie b aokl KH	Q23.1	Angeborene Aortenklappeninsuffizienz
I79.8	Sonst KH Arterien, Arteriolen u Kapill b aokl KH	Q23.2	Angeborene Mitralklappenstenose
I80.0	Thrombose Phlebitis Thrombophleb oberfl Gefäß unt Extr	Q23.3	Angeborene Mitralklappeninsuffizienz

Q23.4	Hypoplastisches Linksherzsyndrom	R03.0	Erhöhter Blutdruckwert o Diagnose Bluthochdruck
Q23.8	Sonst angeborene Fehlbildung Aorten- u Mitralklappe	R03.1	Unspezifischer niedriger Blutdruckwert
Q23.9	Angeborene Fehlbildung Aorten- u Mitralklappe, nnbez	R07.2	Präkordiale Schmerzen
Q24.0	Dextrokardie	R07.3	Sonstige Brustschmerzen
Q24.1	Lävokardie	R07.4	Brustschmerzen, nnbez
Q24.2	Cor triatriatum	R55	Synkope u Kollaps
Q24.3	Infundibuläre Pulmonalstenose	R57.0	Kardiogener Schock
Q24.4	Angeborene subvalvuläre Aortenstenose	R57.9	Schock, nnbez
Q24.5	Fehlbildung Koronargefäße	R58	Blutung, aonkl
Q24.6	Angeborener Herzblock	R93.1	Abnorm Befund bildgeb Diagnostik Herz/Koronarkreislauf
Q24.8	Sonst nbez angeborene Fehlbildungen Herz	R94.3	Abnorme Ergebnisse kardiovaskulären Fktprüfungen
Q24.9	Angeborene Fehlbildung Herz, nnbez	R96.0	Plötzlich eingetretener Tod
Q25.0	Offener Ductus arteriosus	S26.0	Traumatisches Hämoperikard
Q25.1	Koarktation Aorta	S26.81	Prellung Herz
Q25.2	Atresie Aorta	S26.82	Rißverletzung Herz oh Eröffnung Herzhöhle
Q25.3	Stenose Aorta (angeboren)	S26.83	Rißverletzung Herz m Eröffnung Herzhöhle
Q25.4	Sonstige angeborene Fehlbildungen Aorta	S26.88	Sonstige Verletzungen Herz
Q25.5	Atresie A pulmonalis	S26.9	Verletzung Herz, nnbez
Q25.6	Stenose A pulmonalis (angeboren)	T80.1	Gefäßkomplik nach Infus/Transfus/Injekt zu therap Zwecken
Q25.7	Sonst angeborene Fehlbildung A pulmonalis	T81.1	Schock während od als Folge Eingriff, aonkl
Q25.8	Sonst angeborene Fehlbildung große Aa	T81.7	Gefäßkomplikationen nach Eingriff, aonkl
Q25.9	Angeborene Fehlbildung große Aa, nnbez	T82.0	Mechanische Komplik d Herzklappenprothese
Q26.0	Angeborene Stenose V cava	T82.1	Mechanische Komplik d kardiales elektronisches Gerät
Q26.1	Persistenz linken V cava superior	T82.2	Mechan Komplik d Koronarart-Bypass u Klappentranspl
Q26.2	Totale Fehleinmündung Lungenvenen	T82.3	Mechanische Komplik d sonst Gefäßtransplantate
Q26.3	Partielle Fehleinmündung Lungenvenen	T82.4	Mechanische Komplik d Gefäßkatheter b Dialyse
Q26.4	Fehleinmündung Lungenvenen, nnbez	T82.5	Mechan Komplik d so Geräte/Implantate in Herz u Gefäßen
Q26.5	Fehleinmündung Pfortader	T82.6	Infektion u entzündl Reaktion d Herzklappenprothese
Q26.6	Fistel zw V portae u A hepatica (angeboren)	T82.7	Infekt/entzündl Rkt d so Gerät/Impl/Transpl in Herz Gefäß
Q26.8	Sonst angeborene Fehlbildung große Venen	T82.8	So nbez Komplik d Proth/Implant/Transpl in Herz u Gefäßen
Q26.9	Angeborene Fehlbildung große Vene, nnbez	T82.9	Nnbez Kompl d Proth/Implant/Transpl in Herz u Gefäßen
Q27.0	Angeborenes Fehlen od Hypoplasie A umbilicalis	T86.2	Versagen und Abstoßung eines Herztransplantates
Q27.1	Angeborene Nierenarterienstenose	T86.3	Versagen und Abstoßung eines Herz-Lungen-Transplantates
Q27.2	Sonst angegeb Fehlbildung Nierenarterie	Z01.80	Abklärung Disposition für maligne Herzrhythmusstörungen
Q27.3	Arteriovenöse Fehlbildung periphere Gefäße	Z01.81	Abklärung Disposition für Kardiomyopathien
Q27.4	Angeborene Phlebektasie	Z03.4	Beobachtung b Verdacht auf Herzinfarkt
Q27.8	Sonst nbez angegeb Fehlbildungen peripheres Gefäßsystem	Z03.5	Beobachtung b Verdacht auf sonst kardiovaskuläre KH
Q27.9	Angeb Fehlbildung peripheres Gefäßsystem, nnbez	Z45.00	Anp und Handhabung eines implantierten HSM
Q28.00	Sonstiges angeborenes Aneurysma	Z45.01	Anp und Handhabung eines implant. Kardiofibrillators
Q28.81	Sonstige angeborene Fistel des Kreislaufsystems	Z45.08	Anp und Handhabung v. sonst. Kard. (elektronischen) Geräten
Q28.88	Sonst näher bez angeborene Fehlbildgen d Kreislaufsystems	Z94.1	Zustand nach Herztransplantation
Q28.9	Angeborene Fehlbildung Kreislaufsystem, nnbez	Z95.0	Vorhandensein impl Herzschrittmacher od impl Kardiofibr
R00.0	Tachykardie, nnbez	Z95.2	Vorhandensein künstliche Herzklappe
R00.1	Bradykardie, nnbez	Z95.3	Vorhandensein xenogene Herzklappe
R00.2	Palpitationen	Z95.4	Vorhandensein andr Herzklappenersatz
R00.8	Sonstige u nnbez Störungen Herzschlag	Z95.80	Vorhandensein eines herzunterstützenden Systems
R01.0	Benigne u akzidentelle Herzgeräusche	Z95.81	Operativ impl vask Katheterverweilsyst vorhanden
R01.1	Herzgeräusch, nnbez	Z95.88	Sonst kard od vask Implantaten od Transplantaten vorhanden
R01.2	Sonstige Herz-Schallphänomene	Z95.9	Vorhandensein kardial/vaskul Implantat/Transplantat, nnbez
R02	Gangrän, aonkl		

Prozedur für MDC 05 (MDC05-1)

37.8e.00↔	Implantation eines Kardioverters oder Defibrillators, n.n.bez.	37.8e.22↔	Implantation eines Einkammer-Defibrillators mit atrialem Sensing
37.8e.11↔	Implantation eines Einkammer-Defibrillators	37.8e.31↔	Implantation eines subkutanen Defibrillatorsystems
37.8e.12↔	Implantation eines Zweikammer-Defibrillators	37.8e.99↔	Implantation eines Kardioverters oder Defibrillators, sonstige
37.8e.21↔	Implantation eines Resynchronisationsdefibrillators (CRT-D)		

ADRG F01

Neuimplantation Kardioverter / Defibrillator (AICD)

Mindestens eine Prozedur in Tabelle F01-1 und Prozedur in Tabelle F01-2

DRG F01A

Neuimplantation Kardioverter / Defibrillator (AICD), Zwei- oder Drei-Kammer-Stimulation, mit zusätzlichem Herz- oder Gefässeingriff

Prozedur in Tabelle F01-3 und Prozedur in Tabelle F01-2 und mindestens eine Prozedur in Tabelle F01-4 oder Prozedur in Tabelle F01-5 und Prozedur in Tabelle F01-2 und mindestens eine Prozedur in Tabelle F01-4

DRG F01B Neuimplantation Kardioverter / Defibrillator (AICD), Drei-Kammer-Stimulation

Prozedur in Tabelle F01-3 und Prozedur in Tabelle F01-2

DRG F01C Neuimplantation Kardioverter / Defibrillator (AICD), Ein-Kammer-Stimulation, mit zusätzlichem Herz- oder Gefässeingriff

Mindestens eine Prozedur in Tabelle F01-4

DRG F01D Neuimplantation Kardioverter / Defibrillator (AICD), Zwei-Kammer-Stimulation

Prozedur in Tabelle F01-5 und Prozedur in Tabelle F01-2

DRG F01E Neuimplantation Kardioverter / Defibrillator (AICD), Ein-Kammer-Stimulation mit äusserst schweren CC

PCCL > 3

DRG F01F Neuimplantation Kardioverter / Defibrillator (AICD), Ein-Kammer-Stimulation**Prozedur F01-1**

37.8e.00↔	Implantation eines Kardioverters oder Defibrillators, n.n.bez.	37.8e.22↔	Implantation eines Einkammer-Defibrillators mit atrialem Sensing
37.8e.11↔	Implantation eines Einkammer-Defibrillators	37.8e.31↔	Implantation eines subkutanen Defibrillatorsystems
37.8e.12↔	Implantation eines Zweikammer-Defibrillators	37.8e.99↔	Implantation eines Kardioverters oder Defibrillators, sonstige
37.8e.21↔	Implantation eines Resynchronisationsdefibrillators (CRT-D)		

Prozedur F01-2

37.7a.00↔	Implantation einer Elektrode am Herzen, n.n.bez.	37.7a.23↔	Implantation einer Elektrode am Epikard, thorakoskopisch
37.7a.11↔	Implantation einer transvenösen Ventrikelektrode	37.7a.31↔	Implantation einer transvenösen Schockelektrode
37.7a.12↔	Implantation einer transvenösen Ventrikelektrode mit atrialem Sensing	37.7a.32↔	Implantation einer subkutanen Schockelektrode
37.7a.13↔	Implantation einer transvenösen Vorhofelektrode	37.7a.33↔	Implantation einer subkutanen Schockelektrode zur Verwendung mit einem subkutanen Defibrillatorsystem
37.7a.14↔	Implantation einer transvenösen Elektrode auf dem linken Ventrikel durch den Koronarsinus	37.7a.51↔	Implantation eines Drucksensors
37.7a.21↔	Implantation einer Elektrode am Epikard, durch Thorakotomie und Sternotomie, offen chirurgisch	37.7a.99↔	Implantation einer Elektrode am Herzen, sonstige
37.7a.22↔	Implantation einer Elektrode am Epikard über einen subxyphoidalen Zugang, offen chirurgisch		

Prozedur F01-3

37.8e.21↔	Implantation eines Resynchronisationsdefibrillators (CRT-D)
-----------	---

Prozedur F01-4

00.55.00↔	Einsetzen von peripheren Gefässstent(s) mit Medikamenten-Freisetzung, n.n.bez.	00.66.22↔	Koronarangioplastik [PTCA] mit Antikörper-beschichteten Ballons
00.55.11↔	Einsetzen von peripheren Gefässstent(s) mit Medikamenten-Freisetzung, drug eluting überlange Stents (>10 cm)	00.66.29↔	Koronarangioplastik [PTCA], mit Ballons, sonstige
00.55.99↔	Einsetzen von peripheren Gefässstent(s) mit Medikamenten-Freisetzung, sonstige	00.66.30↔	Koronarangioplastik [PTCA] durch Rotablation
00.63↔	Perkutanes Einsetzen von Stent(s) an A. carotis	00.66.31↔	Perkutan-transluminale Gefässintervention an den Koronarien mittels Laser-Angioplastie
00.64↔	Perkutanes Einsetzen von Stent(s) an sonstigen präzerebralen (extrakraniellen) Arterien	00.66.32↔	Perkutan-transluminale Gefässintervention an den Koronarien mittels Atherektomie
00.65.00↔	Perkutanes Einsetzen von sonstigem(n) intrakraniellen vaskulären Stent(s), n.n.bez.	00.66.33↔	Perkutan-transluminale Gefässintervention an den Koronarien mittels Fremdkörperentfernung
00.65.11↔	Perkutanes transluminale Einsetzen von intrakraniellen vaskulären Mikrostant(s)	00.66.35↔	Perkutan-transluminale Gefässintervention an den Koronarien mittels selektiver Embolisation
00.65.99↔	Perkutanes Einsetzen von sonstigem(n) intrakraniellen vaskulären Stent(s), sonstige	00.66.36↔	Perkutan-transluminale Gefässintervention an den Koronarien mittels Thrombektomie
00.66.00↔	Perkutane transluminale Koronarangioplastik [PTCA] oder koronare Atherektomie, n.n.bez.	00.66.99↔	Perkutane transluminale Koronarangioplastik [PTCA] oder koronare Atherektomie, sonstige
00.66.10↔	Perkutaner transluminale Verschluss einer Fistel der Herzkranzgefässe	00.67.00↔	Perkutanes Einsetzen von zentralen Gefässstent(s), n.n.bez.
00.66.20↔	Koronarangioplastik [PTCA], mit Ballons, n.n.bez.	00.67.10↔	Perkutanes Einsetzen von Gefässstent(s) in die V. cava
00.66.21↔	Koronarangioplastik [PTCA] mit medikamentenfreisetzenden Ballons	00.67.20↔	Perkutanes Einsetzen von Gefässstent(s) in die V. porta
		00.67.99↔	Perkutanes Einsetzen von zentralen Gefässstent(s), sonstige
		01.21↔	Inzision und Drainage an den kranialen Sinus

35.00↔	Valvulotomie am geschlossenen Herzen, Klappe nicht bezeichnet	35.25.99↔	Pulmonalklappenersatz mit Graft, sonstige
35.01↔	Valvulotomie am geschlossenen Herzen, Aortenklappe	35.26.00↔	Sonstiger Pulmonalklappenersatz, n.n.bez.
35.02↔	Valvulotomie am geschlossenen Herzen, Mitralklappe	35.26.10↔	Minimal-invasive Implantation einer Pulmonalklappe, n.n.bez.
35.03↔	Valvulotomie am geschlossenen Herzen, Pulmonalklappe	35.26.19↔	Minimal-invasive Implantation einer Pulmonalklappe, sonstige
35.04↔	Valvulotomie am geschlossenen Herzen, Trikuspidalklappe	35.26.20↔	Implantation einer klappentragenden Gefässprothese, mechanische Pulmonalklappe
35.10↔	Valvuloplastik am offenen Herzen, ohne Ersatz, Klappe nicht bezeichnet	35.26.99↔	Sonstiger Pulmonalklappenersatz, sonstige
35.11.00↔	Valvuloplastik der Aortenklappe am offenen Herzen, ohne Ersatz, n.n.bez.	35.27↔	Trikuspidalklappenersatz mit Graft
35.11.10↔	Valvulotomie der Aortenklappe am offenen Herzen	35.28↔	Sonstiger Trikuspidalklappenersatz
35.11.11↔	Klappenerhaltender Ersatz der Aortenwurzel (Tirone David Operation)	35.29.00↔	Herzklappenersatz, sonstige Klappe, n.n.bez.
35.11.20↔	Rekonstruktion der Aortenklappe am offenen Herzen, ohne Ersatz, bei kongenitalen Klappenanomalien des Herzens	35.29.10↔	Ersatz der AV-Klappe bei kongenitalen Klappenanomalien des Herzens
35.11.99↔	Valvuloplastik der Aortenklappe am offenen Herzen, ohne Ersatz, sonstige	35.29.20↔	Ersatz der Truncus-Klappe bei kongenitalen Klappenanomalien des Herzens
35.12.00↔	Valvuloplastik der Mitralklappe am offenen Herzen, ohne Ersatz, n.n.bez.	35.29.99↔	Herzklappenersatz, sonstige Klappe, sonstige
35.12.10↔	Valvulotomie der Mitralklappe am offenen Herzen	35.31↔	Papillarmuskeloperation
35.12.11↔	Segelrekonstruktion der Mitralklappe am offenen Herzen	35.32↔	Sehnenfaden-Operation
35.12.20↔	Rekonstruktion der Mitralklappe am offenen Herzen, ohne Ersatz, bei kongenitalen Klappenanomalien des Herzens	35.33.00↔	Anuloplastik, n.n.bez.
35.12.99↔	Valvuloplastik der Mitralklappe am offenen Herzen, ohne Ersatz, sonstige	35.33.10↔	Anuloplastik der Mitralklappe, n.n.bez.
35.13.00↔	Valvuloplastik der Pulmonalklappe am offenen Herzen, ohne Ersatz, n.n.bez.	35.33.11↔	Anuloplastik der Mitralklappe, offen
35.13.10↔	Valvulotomie der Pulmonalklappe am offenen Herzen	35.33.19↔	Anuloplastik der Mitralklappe, sonstige
35.13.20↔	Rekonstruktion der Pulmonalklappe am offenen Herzen, ohne Ersatz, bei kongenitalen Klappenanomalien des Herzens	35.33.20↔	Anuloplastik der Pulmonalklappe, n.n.bez.
35.13.99↔	Valvuloplastik der Pulmonalklappe am offenen Herzen, ohne Ersatz, sonstige	35.33.21↔	Anuloplastik der Pulmonalklappe, offen
35.14.00↔	Valvuloplastik der Trikuspidalklappe am offenen Herzen, ohne Ersatz, n.n.bez.	35.33.29↔	Anuloplastik der Pulmonalklappe, sonstige
35.14.10↔	Valvulotomie der Trikuspidalklappe am offenen Herzen	35.33.30↔	Anuloplastik der Trikuspidalklappe, n.n.bez.
35.14.11↔	Segelrekonstruktion der Trikuspidalklappe am offenen Herzen	35.33.31↔	Anuloplastik der Trikuspidalklappe, offen
35.14.20↔	Rekonstruktion der Trikuspidalklappe am offenen Herzen, ohne Ersatz, bei kongenitalen Klappenanomalien des Herzens	35.33.39↔	Anuloplastik der Trikuspidalklappe, sonstige
35.14.99↔	Valvuloplastik der Trikuspidalklappe am offenen Herzen, ohne Ersatz, sonstige	35.33.40↔	Anuloplastik der Aortenklappe, n.n.bez.
35.19.00↔	Valvuloplastik am offenen Herzen, ohne Ersatz, sonstige Klappe, n.n.bez.	35.33.41↔	Anuloplastik der Aortenklappe, offen
35.19.10↔	Rekonstruktion einer AV-Klappe am offenen Herzen, ohne Ersatz, bei kongenitalen Klappenanomalien des Herzens	35.33.49↔	Anuloplastik der Aortenklappe, sonstige
35.19.11↔	Rekonstruktion einer Truncusklappe am offenen Herzen, ohne Ersatz, bei kongenitalen Klappenanomalien des Herzens	35.33.99↔	Anuloplastik, sonstige
35.19.99↔	Valvuloplastik am offenen Herzen, ohne Ersatz, sonstige Klappe, sonstige	35.34↔	Infundibulektomie
35.20↔	Herzklappenersatz, Klappe nicht bezeichnet	35.35.00↔	Operationen an den Trabeculae carneae cordis, n.n.bez.
35.21.00↔	Aortenklappenersatz mit Graft, n.n.bez.	35.35.10↔	Subvalvuläre fibröse oder muskuläre Resektion an der Aortenklappe
35.21.10↔	Aortenklappenersatz mit Graft, Bioprothese	35.35.99↔	Operationen an den Trabeculae carneae cordis, sonstige
35.21.11↔	Aortenklappenersatz mit Graft, selbstexpandierende Bioprothese, nahtfrei, offen chirurgisch	35.39.10↔	Supravalvuläre Resektion, Herzklappe, n.n.bez.
35.21.20↔	Implantation einer klappentragenden Gefässprothese, biologische Aortenklappe	35.39.11↔	Supravalvuläre Resektion, Aortenklappe
35.21.99↔	Aortenklappenersatz mit Graft, sonstige	35.39.12↔	Supravalvuläre Resektion, Pulmonalklappe
35.22.00↔	Sonstiger Aortenklappenersatz, n.n.bez.	35.39.19↔	Supravalvuläre Resektion, sonstige Herzklappe
35.22.10↔	Minimal-invasive Implantation einer Aortenklappe, n.n.bez.	35.41.00↔	Vergrößerung eines bestehenden Vorhofseptumdefekts, n.n.bez.
35.22.11↔	Minimal-invasive Implantation einer Aortenklappe, transapikal	35.41.10↔	Vergrößerung eines bestehenden Vorhofseptumdefekts, offene Technik
35.22.19↔	Minimal-invasive Implantation einer Aortenklappe, sonstige	35.41.20↔	Vergrößerung eines bestehenden Vorhofseptumdefekts, geschlossene Technik
35.22.20↔	Aortenklappenersatz durch Autotransplantation [Ross-Operation]	35.41.99↔	Vergrößerung eines bestehenden Vorhofseptumdefekts, sonstige
35.22.21↔	Offener Ersatz einer mechanischen Aortenklappenprothese	35.42.00↔	Bildung von Herzseptumdefekten, n.n.bez.
35.22.30↔	Implantation einer klappentragenden Gefässprothese, mechanische Aortenklappe	35.42.10↔	Bildung von Herzseptumdefekten, offene Technik
35.22.99↔	Sonstiger Aortenklappenersatz, sonstige	35.42.20↔	Bildung von Herzseptumdefekten, geschlossene Technik
35.23↔	Mitralklappenersatz mit Graft	35.42.99↔	Bildung von Herzseptumdefekten, sonstige
35.24↔	Sonstiger Mitralklappenersatz	35.43.00↔	Vergrößerung eines bestehenden Ventrikelseptumdefekts, n.n.bez.
35.25.00↔	Pulmonalklappenersatz mit Graft, n.n.bez.	35.43.10↔	Vergrößerung eines bestehenden Ventrikelseptumdefekts, offene Technik
35.25.10↔	Pulmonalklappenersatz mit Graft, Bioprothese	35.43.20↔	Vergrößerung eines bestehenden Ventrikelseptumdefekts, geschlossene Technik
35.25.20↔	Implantation einer klappentragenden Gefässprothese, biologische Pulmonalklappe	35.43.99↔	Vergrößerung eines bestehenden Ventrikelseptumdefekts, sonstige
		35.50↔	Korrektur von nicht näher bezeichnetem Herzseptumdefekt mit Prothese
		35.51↔	Korrektur eines Vorhofseptumdefekts mit Prothese, offene Technik
		35.53↔	Korrektur eines Ventrikelseptumdefekts mit Prothese, offener Zugang
		35.54↔	Korrektur von Endokardkissendefekten (AV-Kanal) mit Prothese
		35.60↔	Korrektur eines nicht bezeichneten Herzseptumdefekts mit Bio-Graft
		35.61↔	Korrektur eines Vorhofseptumdefekts mit Bio-Graft
		35.62↔	Korrektur eines Ventrikelseptumdefekts mit Bio-Graft

35.63↔	Korrektur von Endokardkissendefekten (AV-Kanal) mit Bio-Graft	36.06.99↔	Einsetzen von Herzkranzarterien-Stent(s) ohne Medikamenten-Freisetzung, sonstige
35.70↔	Sonstige nicht näher bezeichnete Korrektur von nicht näher bezeichneten Herzseptumdefekten	36.07.00↔	Einsetzen Herzkranzarterien-Stent(s) mit Medikamenten-Freisetzung, n.n.bez.
35.71↔	Sonstige nicht näher bezeichnete Korrektur eines Vorhofseptumdefekts	36.07.10↔	Einsetzen Herzkranzarterien-Stent(s) mit Medikamenten-Freisetzung, bioresorbierbare (r) Stent(s)
35.72.00↔	Korrektur eines Ventrikelseptumdefekts, n.n.bez.	36.07.11↔	Einsetzen von Herzkranzarterien-Stent(s) mit Medikamenten-Freisetzung, selbstexpandierend
35.72.10↔	Verschluss eines erworbenen Ventrikelseptumdefekts	36.07.99↔	Einsetzen Herzkranzarterien-Stent(s) mit Medikamenten-Freisetzung, sonstige
35.72.99↔	Korrektur eines Ventrikelseptumdefekts, sonstige	36.09↔	Sonstige Koronararterien-Desobliteration
35.73↔	Sonstige und nicht näher bezeichnete Korrektur von Endokardkissendefekten (AV-Kanal)	36.10↔	Aortokoronarer Bypass zur Myokard-Revaskularisation, n.n.bez.
35.81↔	Totalkorrektur einer Fallot-Tetralogie	36.11.00↔	Einfacher (aorto)koronarer Bypass, nach Technik und Material, n.n.bez.
35.82↔	Totalkorrektur von total falsch mündenden Pulmonalvenen	36.11.21↔	Einfacher (aorto)koronarer Bypass, offen chirurgisch (Thorakotomie, Minithorakotomie, Sternotomie), mit autogener Arterie, A. radialis
35.83↔	Totale Rekonstruktion des Truncus arteriosus	36.11.22↔	Einfacher (aorto)koronarer Bypass, offen chirurgisch (Thorakotomie, Minithorakotomie, Sternotomie), mit autogener Arterie, A. mammaria interna (A. thoracica interna)
35.84↔	Totalkorrektur der Transposition der grossen Gefässe, nicht andernorts klassifiziert	36.11.23↔	Einfacher (aorto)koronarer Bypass, offen chirurgisch (Thorakotomie, Minithorakotomie, Sternotomie), mit autogener Arterie, freies A. mammaria interna (A. thoracica interna) Transplantat (IMA-Transplantat)
35.85↔	Norwood-Typ-I-Operation	36.11.24↔	Einfacher (aorto)koronarer Bypass, offen chirurgisch (Thorakotomie, Minithorakotomie, Sternotomie), mit autogener Arterie, A. abdominalis
35.91↔	Interatriale Transposition des venösen Rückflusses	36.11.25↔	Einfacher (aorto)koronarer Bypass, offen chirurgisch (Thorakotomie, Minithorakotomie, Sternotomie), mit autogener Arterie, sonstige Arterie
35.92↔	Erzeugen eines Conduits zwischen rechtem Ventrikel und Pulmonalarterie	36.11.26↔	Einfacher (aorto)koronarer Bypass, offen chirurgisch (Thorakotomie, Minithorakotomie, Sternotomie), mit autogener Vene, ohne externes Stabilisierungsnetz
35.93↔	Erzeugen eines Conduits zwischen linkem Ventrikel und Aorta	36.11.27↔	Einfacher (aorto)koronarer Bypass, offen chirurgisch (Thorakotomie, Minithorakotomie, Sternotomie), mit autogener Vene, mit externem Stabilisierungsnetz
35.94↔	Erzeugen eines Conduits zwischen Vorhof und Pulmonalarterie	36.11.28↔	Einfacher (aorto)koronarer Bypass, offen chirurgisch (Thorakotomie, Minithorakotomie, Sternotomie), mit Xenotransplantat
35.95.00↔	Revision einer Korrekturoperation am Herzen, n.n.bez.	36.11.2a↔	Einfacher (aorto)koronarer Bypass, offen chirurgisch (Thorakotomie, Minithorakotomie, Sternotomie), mit Gefässprothese
35.95.10↔	Prothesenrefixation eines Herzklappenersatzes, n.n.bez.	36.11.31↔	Einfacher (aorto)koronarer Bypass, minimalinvasiv, mit autogener Arterie, A. radialis
35.95.11↔	Prothesenrefixation eines Aortenklappenersatzes	36.11.32↔	Einfacher (aorto)koronarer Bypass, minimalinvasiv, mit autogener Arterie, A. mammaria interna (A. thoracica interna)
35.95.12↔	Prothesenrefixation eines Mitralklappenersatzes	36.11.33↔	Einfacher (aorto)koronarer Bypass, minimalinvasiv, mit autogener Arterie, freies A. mammaria interna (A. thoracica interna) Transplantat (IMA-Transplantat)
35.95.13↔	Prothesenrefixation eines Pulmonalklappenersatzes	36.11.34↔	Einfacher (aorto)koronarer Bypass, minimalinvasiv, mit autogener Arterie, A. abdominalis
35.95.14↔	Prothesenrefixation eines Trikuspidalklappenersatzes	36.11.35↔	Einfacher (aorto)koronarer Bypass, minimalinvasiv, mit autogener Arterie, sonstige Arterie
35.95.19↔	Prothesenrefixation eines Herzklappenersatzes, sonstige	36.11.36↔	Einfacher (aorto)koronarer Bypass, minimalinvasiv, mit autogener Vene, ohne externes Stabilisierungsnetz
35.95.99↔	Revision einer Korrekturoperation am Herzen, sonstige	36.11.37↔	Einfacher (aorto)koronarer Bypass, minimalinvasiv, mit autogener Vene, mit externem Stabilisierungsnetz
35.96.00↔	Perkutane transluminale Valvuloplastik, n.n.bez.	36.11.38↔	Einfacher (aorto)koronarer Bypass, minimalinvasiv, mit Xenotransplantat
35.96.09↔	Perkutane transluminale Valvuloplastik, sonstige	36.11.3a↔	Einfacher (aorto)koronarer Bypass, minimalinvasiv, mit Gefässprothese
35.96.10↔	Perkutane Valvuloplastik, n.n.bez.	36.11.99↔	Einfacher (aorto)koronarer Bypass, nach Technik und Material, sonstige
35.96.11↔	Aortenklappenersatz, endovaskulär, transluminal	36.12.00↔	Zweifacher (aorto)koronarer Bypass, nach Technik und Material, n.n.bez.
35.96.12↔	Pulmonalklappenersatz, endovaskulär	36.12.21↔	Zweifacher (aorto)koronarer Bypass, offen chirurgisch (Thorakotomie, Minithorakotomie, Sternotomie), mit autogener Arterie, A. radialis
35.96.20↔	Endovaskuläre Mitralkappenrekonstruktion, n.n.bez.	36.12.22↔	Zweifacher (aorto)koronarer Bypass, offen chirurgisch (Thorakotomie, Minithorakotomie, Sternotomie), mit autogener Arterie, A. mammaria interna (A. thoracica interna)
35.96.21↔	Endovaskuläre Mitralkappenrekonstruktion, transarteriell		
35.96.22↔	Endovaskuläre Mitralkappenrekonstruktion, transvenös		
35.96.23↔	Mitralkappenanuloplastik, endovaskulär		
35.96.24↔	Mitralklappenersatz, endovaskulär		
35.96.29↔	Endovaskuläre Mitralkappenrekonstruktion, sonstige		
35.98.10↔	Perkutan-transluminale Verschluss eines Vorhofseptumdefekts, n.n.bez.		
35.98.19↔	Perkutan-transluminale Verschluss eines Vorhofseptumdefekts, sonstige		
35.98.30↔	Perkutan-transluminale Verschluss eines Ventrikelseptumdefekts		
35.98.99↔	Sonstige Operationen an Herzsepten, sonstige		
35.99.00↔	Sonstige Operationen an Herzklappen, n.n.bez.		
35.99.10↔	Sonstige Operationen bei kongenitalen Klappenanomalien des Herzens, n.n.bez.		
35.99.11↔	Sonstige Operationen bei kongenitalen Klappenanomalien des Herzens, Aortenklappe		
35.99.12↔	Sonstige Operationen bei kongenitalen Klappenanomalien des Herzens, Mitralklappe		
35.99.13↔	Sonstige Operationen bei kongenitalen Klappenanomalien des Herzens, Pulmonalklappe		
35.99.14↔	Sonstige Operationen bei kongenitalen Klappenanomalien des Herzens, Trikuspidalklappe		
35.99.15↔	Sonstige Operationen bei kongenitalen Klappenanomalien des Herzens, AV- oder Truncusklappe		
35.99.19↔	Sonstige Operationen bei kongenitalen Klappenanomalien des Herzens, sonstige Klappe		
35.99.20↔	Sonstige Operationen an Herzklappen, minimal-invasiv		
36.03↔	Koronarangioplastik am offenen Thorax		
36.04↔	Thrombolytische Koronararterieninfusion		
36.06.00↔	Einsetzen von Herzkranzarterien-Stent(s) ohne Medikamenten-Freisetzung, n.n.bez.		
36.06.10↔	Einsetzen von Herzkranzarterien-Stent(s) ohne Medikamenten-Freisetzung, bioresorbierbare(r) Stent(s)		
36.06.11↔	Einsetzen von Herzkranzarterien-Stent(s) ohne Medikamenten-Freisetzung, selbstexpandierend		

36.12.23↔ Zweifacher (aorto)koronarer Bypass, offen chirurgisch (Thorakotomie, Minithorakotomie, Sternotomie), mit autogener Arterie, freies A. mammaria interna (A. thoracica interna) Transplantat (IMA-Transplantat)	36.13.31↔ Dreifacher (aorto)koronarer Bypass, minimalinvasiv, mit autogener Arterie, A. radialis
36.12.24↔ Zweifacher (aorto)koronarer Bypass, offen chirurgisch (Thorakotomie, Minithorakotomie, Sternotomie), mit autogener Arterie, A. abdominalis	36.13.32↔ Dreifacher (aorto)koronarer Bypass, minimalinvasiv, mit autogener Arterie, A. mammaria interna (A. thoracica interna)
36.12.25↔ Zweifacher (aorto)koronarer Bypass, offen chirurgisch (Thorakotomie, Minithorakotomie, Sternotomie), mit autogener Arterie, sonstige Arterie	36.13.33↔ Dreifacher (aorto)koronarer Bypass, minimalinvasiv, mit autogener Arterie, freies A. mammaria interna (A. thoracica interna) Transplantat (IMA-Transplantat)
36.12.26↔ Zweifacher (aorto)koronarer Bypass, offen chirurgisch (Thorakotomie, Minithorakotomie, Sternotomie), mit autogener Vene, ohne externes Stabilisierungsnetz	36.13.34↔ Dreifacher (aorto)koronarer Bypass, minimalinvasiv, mit autogener Arterie, A. abdominalis
36.12.27↔ Zweifacher (aorto)koronarer Bypass, offen chirurgisch (Thorakotomie, Minithorakotomie, Sternotomie), mit autogener Vene, mit externem Stabilisierungsnetz	36.13.35↔ Dreifacher (aorto)koronarer Bypass, minimalinvasiv, mit autogener Arterie, sonstige Arterie
36.12.28↔ Zweifacher (aorto)koronarer Bypass, offen chirurgisch (Thorakotomie, Minithorakotomie, Sternotomie), mit Xenotransplantat	36.13.36↔ Dreifacher (aorto)koronarer Bypass, minimalinvasiv, mit autogener Vene, ohne externes Stabilisierungsnetz
36.12.2a↔ Zweifacher (aorto)koronarer Bypass, offen chirurgisch (Thorakotomie, Minithorakotomie, Sternotomie), mit Gefäßsprothese	36.13.37↔ Dreifacher (aorto)koronarer Bypass, minimalinvasiv, mit autogener Vene, mit externem Stabilisierungsnetz
36.12.31↔ Zweifacher (aorto)koronarer Bypass, minimalinvasiv, mit autogener Arterie, A. radialis	36.13.38↔ Dreifacher (aorto)koronarer Bypass, minimalinvasiv, mit Xenotransplantat
36.12.32↔ Zweifacher (aorto)koronarer Bypass, minimalinvasiv, mit autogener Arterie, A. mammaria interna (A. thoracica interna)	36.13.3a↔ Dreifacher (aorto)koronarer Bypass, minimalinvasiv, mit Gefäßsprothese
36.12.33↔ Zweifacher (aorto)koronarer Bypass, minimalinvasiv, mit autogener Arterie, freies A. mammaria interna (A. thoracica interna) Transplantat (IMA-Transplantat)	36.13.99↔ Dreifacher (aorto)koronarer Bypass, nach Technik und Material, sonstige
36.12.34↔ Zweifacher (aorto)koronarer Bypass, minimalinvasiv, mit autogener Arterie, A. abdominalis	36.18.00↔ Vierfacher (aorto)koronarer Bypass, nach Technik und Material, n.n.bez.
36.12.35↔ Zweifacher (aorto)koronarer Bypass, minimalinvasiv, mit autogener Arterie, sonstige Arterie	36.18.11↔ Vierfacher (aorto)koronarer Bypass, offen chirurgisch (Thorakotomie, Minithorakotomie, Sternotomie), mit autogener Arterie, A. radialis
36.12.36↔ Zweifacher (aorto)koronarer Bypass, minimalinvasiv, mit autogener Vene, ohne externes Stabilisierungsnetz	36.18.12↔ Vierfacher (aorto)koronarer Bypass, offen chirurgisch (Thorakotomie, Minithorakotomie, Sternotomie), mit autogener Arterie, A. mammaria interna (A. thoracica interna)
36.12.37↔ Zweifacher (aorto)koronarer Bypass, minimalinvasiv, mit autogener Vene, mit externem Stabilisierungsnetz	36.18.13↔ Vierfacher (aorto)koronarer Bypass, offen chirurgisch (Thorakotomie, Minithorakotomie, Sternotomie), mit autogener Arterie, freies A. mammaria interna (A. thoracica interna) Transplantat (IMA-Transplantat)
36.12.38↔ Zweifacher (aorto)koronarer Bypass, minimalinvasiv, mit Xenotransplantat	36.18.14↔ Vierfacher (aorto)koronarer Bypass, offen chirurgisch (Thorakotomie, Minithorakotomie, Sternotomie), mit autogener Arterie, A. abdominalis
36.12.3a↔ Zweifacher (aorto)koronarer Bypass, minimalinvasiv, mit Gefäßsprothese	36.18.15↔ Vierfacher (aorto)koronarer Bypass, offen chirurgisch (Thorakotomie, Minithorakotomie, Sternotomie), mit autogener Arterie, sonstige Arterie
36.12.99↔ Zweifacher (Aorto)koronarer Bypass, nach Material und Technik, sonstige	36.18.16↔ Vierfacher (aorto)koronarer Bypass, offen chirurgisch (Thorakotomie, Minithorakotomie, Sternotomie), mit autogener Vene, ohne externes Stabilisierungsnetz
36.13.00↔ Dreifacher (aorto)koronarer Bypass, nach Technik und Material, n.n.bez.	36.18.17↔ Vierfacher (aorto)koronarer Bypass, offen chirurgisch (Thorakotomie, Minithorakotomie, Sternotomie), mit autogener Vene, mit externem Stabilisierungsnetz
36.13.21↔ Dreifacher (aorto)koronarer Bypass, offen chirurgisch (Thorakotomie, Minithorakotomie, Sternotomie), mit autogener Arterie, A. radialis	36.18.18↔ Vierfacher (aorto)koronarer Bypass, offen chirurgisch (Thorakotomie, Minithorakotomie, Sternotomie), mit Xenotransplantat
36.13.22↔ Dreifacher (aorto)koronarer Bypass, offen chirurgisch (Thorakotomie, Minithorakotomie, Sternotomie), mit autogener Arterie, A. mammaria interna (A. thoracica interna)	36.18.1a↔ Vierfacher (aorto)koronarer Bypass, offen chirurgisch (Thorakotomie, Minithorakotomie, Sternotomie), mit Gefäßsprothese
36.13.23↔ Dreifacher (aorto)koronarer Bypass, offen chirurgisch (Thorakotomie, Minithorakotomie, Sternotomie), mit autogener Arterie, freies A. mammaria interna (A. thoracica interna) Transplantat (IMA-Transplantat)	36.18.21↔ Vierfacher (aorto)koronarer Bypass, minimalinvasiv, mit autogener Arterie, A. radialis
36.13.24↔ Dreifacher (aorto)koronarer Bypass, offen chirurgisch (Thorakotomie, Minithorakotomie, Sternotomie), mit autogener Arterie, A. abdominalis	36.18.22↔ Vierfacher (aorto)koronarer Bypass, minimalinvasiv, mit autogener Arterie, A. mammaria interna (A. thoracica interna)
36.13.25↔ Dreifacher (aorto)koronarer Bypass, offen chirurgisch (Thorakotomie, Minithorakotomie, Sternotomie), mit autogener Arterie, sonstige Arterie	36.18.23↔ Vierfacher (aorto)koronarer Bypass, minimalinvasiv, mit autogener Arterie, freies A. mammaria interna (A. thoracica interna) Transplantat (IMA-Transplantat)
36.13.26↔ Dreifacher (aorto)koronarer Bypass, offen chirurgisch (Thorakotomie, Minithorakotomie, Sternotomie), mit autogener Vene, ohne externes Stabilisierungsnetz	36.18.24↔ Vierfacher (aorto)koronarer Bypass, minimalinvasiv, mit autogener Arterie, A. abdominalis
36.13.27↔ Dreifacher (aorto)koronarer Bypass, offen chirurgisch (Thorakotomie, Minithorakotomie, Sternotomie), mit autogener Vene, mit externem Stabilisierungsnetz	36.18.25↔ Vierfacher (aorto)koronarer Bypass, minimalinvasiv, mit autogener Arterie, sonstige Arterie
36.13.28↔ Dreifacher (aorto)koronarer Bypass, offen chirurgisch (Thorakotomie, Minithorakotomie, Sternotomie), mit Xenotransplantat	36.18.26↔ Vierfacher (aorto)koronarer Bypass, minimalinvasiv, mit autogener Vene, ohne externes Stabilisierungsnetz
36.13.2a↔ Dreifacher (aorto)koronarer Bypass, offen chirurgisch (Thorakotomie, Minithorakotomie, Sternotomie), mit Gefäßsprothese	36.18.27↔ Vierfacher (aorto)koronarer Bypass, minimalinvasiv, mit autogener Vene, mit externem Stabilisierungsnetz
	36.18.28↔ Vierfacher (aorto)koronarer Bypass, minimalinvasiv, mit Xenotransplantat
	36.18.2a↔ Vierfacher (aorto)koronarer Bypass, minimalinvasiv, mit Gefäßsprothese
	36.18.99↔ Vierfacher (aorto)koronarer Bypass, nach Technik und Material, sonstige
	36.19↔ Sonstige Bypass-Anastomose zur Myokard Revaskularisation

36.1a.00↔	Fünffacher (aorto)koronarer Bypass, nach Technik und Material, n.n.bez.	36.1b.18↔	Sechs- und mehrfacher (aorto)koronarer Bypass, offen chirurgisch (Thorakotomie, Minithorakotomie, Sternotomie), mit Xenotransplantat
36.1a.11↔	Fünffacher (aorto)koronarer Bypass, offen chirurgisch (Thorakotomie, Minithorakotomie, Sternotomie), mit autogener Arterie, A. radialis	36.1b.1a↔	Sechs- und mehrfacher (aorto)koronarer Bypass, offen chirurgisch (Thorakotomie, Minithorakotomie, Sternotomie), mit Gefäßprothese
36.1a.12↔	Fünffacher (aorto)koronarer Bypass, offen chirurgisch (Thorakotomie, Minithorakotomie, Sternotomie), mit autogener Arterie, A. mammaria interna (A. thoracica interna)	36.1b.21↔	Sechs- und mehrfacher (aorto)koronarer Bypass, minimalinvasiv, mit autogener Arterie, A. radialis
36.1a.13↔	Fünffacher (aorto)koronarer Bypass, offen chirurgisch (Thorakotomie, Minithorakotomie, Sternotomie), mit autogener Arterie, freies A. mammaria interna (A. thoracica interna) Transplantat (IMA-Transplantat)	36.1b.22↔	Sechs- und mehrfacher (aorto)koronarer Bypass, minimalinvasiv, mit autogener Arterie, A. mammaria interna (A. thoracica interna)
36.1a.14↔	Fünffacher (aorto)koronarer Bypass, offen chirurgisch (Thorakotomie, Minithorakotomie, Sternotomie), mit autogener Arterie, A. abdominalis	36.1b.23↔	Sechs- und mehrfacher (aorto)koronarer Bypass, minimalinvasiv, mit autogener Arterie, freies A. mammaria interna (A. thoracica interna) Transplantat (IMA-Transplantat)
36.1a.15↔	Fünffacher (aorto)koronarer Bypass, offen chirurgisch (Thorakotomie, Minithorakotomie, Sternotomie), mit autogener Arterie, sonstige Arterie	36.1b.24↔	Sechs- und mehrfacher (aorto)koronarer Bypass, minimalinvasiv, mit autogener Arterie, A. abdominalis
36.1a.16↔	Fünffacher (aorto)koronarer Bypass, offen chirurgisch (Thorakotomie, Minithorakotomie, Sternotomie), mit autogener Vene, ohne externes Stabilisierungsnetz	36.1b.25↔	Sechs- und mehrfacher (aorto)koronarer Bypass, minimalinvasiv, mit autogener Arterie, sonstige Arterie
36.1a.17↔	Fünffacher (aorto)koronarer Bypass, offen chirurgisch (Thorakotomie, Minithorakotomie, Sternotomie), mit autogener Vene, mit externem Stabilisierungsnetz	36.1b.26↔	Sechs- und mehrfacher (aorto)koronarer Bypass, minimalinvasiv, mit autogener Vene, ohne externes Stabilisierungsnetz
36.1a.18↔	Fünffacher (aorto)koronarer Bypass, offen chirurgisch (Thorakotomie, Minithorakotomie, Sternotomie), mit Xenotransplantat	36.1b.27↔	Sechs- und mehrfacher (aorto)koronarer Bypass, minimalinvasiv, mit autogener Vene, mit externem Stabilisierungsnetz
36.1a.1a↔	Fünffacher (aorto)koronarer Bypass, offen chirurgisch (Thorakotomie, Minithorakotomie, Sternotomie), mit Gefäßprothese	36.1b.28↔	Sechs- und mehrfacher (aorto)koronarer Bypass, minimalinvasiv, mit Xenotransplantat
36.1a.21↔	Fünffacher (aorto)koronarer Bypass, minimalinvasiv, mit autogener Arterie, A. radialis	36.1b.2a↔	Sechs- und mehrfacher (aorto)koronarer Bypass, minimalinvasiv, mit Gefäßprothese
36.1a.22↔	Fünffacher (aorto)koronarer Bypass, minimalinvasiv, mit autogener Arterie, A. mammaria interna (A. thoracica interna)	36.1b.99↔	Sechs- und mehrfacher (aorto)koronarer Bypass, nach Technik und Material, sonstige
36.1a.23↔	Fünffacher (aorto)koronarer Bypass, minimalinvasiv, mit autogener Arterie, freies A. mammaria interna (A. thoracica interna) Transplantat (IMA-Transplantat)	36.2↔	Myokard-Revaskularisation mit Arterien-Implantat
36.1a.24↔	Fünffacher (aorto)koronarer Bypass, minimalinvasiv, mit autogener Arterie, A. abdominalis	36.31↔	Transmyokardiale Revaskularisation am offenen Thorax
36.1a.25↔	Fünffacher (aorto)koronarer Bypass, minimalinvasiv, mit autogener Arterie, sonstige Arterie	36.32↔	Sonstige transmyokardiale Revaskularisation
36.1a.26↔	Fünffacher (aorto)koronarer Bypass, minimalinvasiv, mit autogener Vene, ohne externes Stabilisierungsnetz	36.33↔	Endoskopische transmyokardiale Revaskularisation
36.1a.27↔	Fünffacher (aorto)koronarer Bypass, minimalinvasiv, mit autogener Vene, mit externem Stabilisierungsnetz	36.34↔	Perkutane transmyokardiale Revaskularisation
36.1a.28↔	Fünffacher (aorto)koronarer Bypass, minimalinvasiv, mit Xenotransplantat	36.39.00↔	Sonstige Herz-Revaskularisation, n.n.bez.
36.1a.2a↔	Fünffacher (aorto)koronarer Bypass, minimalinvasiv, mit Gefäßprothese	36.39.10↔	Herz-Revaskularisation durch Koronararterienpatch
36.1a.99↔	Fünffacher (aorto)koronarer Bypass, sonstige	36.39.11↔	Revision eines Koronararterienbypass
36.1b.00↔	Sechs- und mehrfacher (aorto)koronarer Bypass, nach Technik und Material, n.n.bez.	36.39.12↔	Neuanlage eines Koronararterienbypass
36.1b.11↔	Sechs- und mehrfacher (aorto)koronarer Bypass, offen chirurgisch (Thorakotomie, Minithorakotomie, Sternotomie), mit autogener Arterie, A. radialis	36.39.13↔	Transposition von Koronararterien
36.1b.12↔	Sechs- und mehrfacher (aorto)koronarer Bypass, offen chirurgisch (Thorakotomie, Minithorakotomie, Sternotomie), mit autogener Arterie, A. mammaria interna (A. thoracica interna)	36.39.99↔	Sonstige Herz-Revaskularisation, sonstige
36.1b.13↔	Sechs- und mehrfacher (aorto)koronarer Bypass, offen chirurgisch (Thorakotomie, Minithorakotomie, Sternotomie), mit autogener Arterie, freies A. mammaria interna (A. thoracica interna) Transplantat (IMA-Transplantat)	36.91↔	Korrektur eines Koronargefäß-Aneurysmas
36.1b.14↔	Sechs- und mehrfacher (aorto)koronarer Bypass, offen chirurgisch (Thorakotomie, Minithorakotomie, Sternotomie), mit autogener Arterie, A. abdominalis	36.99.00↔	Sonstige Operationen an Herzgefäßen n.n.bez.
36.1b.15↔	Sechs- und mehrfacher (aorto)koronarer Bypass, offen chirurgisch (Thorakotomie, Minithorakotomie, Sternotomie), mit autogener Arterie, sonstige Arterie	36.99.20↔	Operationen bei kongenitalen Anomalien der Herzgefäße
36.1b.16↔	Sechs- und mehrfacher (aorto)koronarer Bypass, offen chirurgisch (Thorakotomie, Minithorakotomie, Sternotomie), mit autogener Vene, ohne externes Stabilisierungsnetz	36.99.30↔	Rekonstruktion des Koronarostiums
36.1b.17↔	Sechs- und mehrfacher (aorto)koronarer Bypass, offen chirurgisch (Thorakotomie, Minithorakotomie, Sternotomie), mit autogener Vene, mit externem Stabilisierungsnetz	36.99.40↔	Sympathektomie der Koronararterien
		36.99.99↔	Sonstige Operationen an Herzgefäßen, sonstige
		37.10↔	Inzision am Herzen n.n.bez.
		37.11.00↔	Kardiotomie, n.n.bez.
		37.11.10↔	Epikardiale, endokardiale und epimyokardiale Inzision
		37.11.99↔	Kardiotomie, sonstige
		37.12↔	Perikardiotomie
		37.24.00↔	Perikardiopsie, n.n.bez.
		37.24.20↔	Offene Perikardiopsie
		37.24.99↔	Perikardiopsie, sonstige
		37.25.00↔	Herzbiopsie, n.n.bez.
		37.25.20↔	Transvasale Biopsie des Endokards, Myokards und Endomyokards
		37.25.30↔	Herzbiopsie, offen
		37.25.99↔	Herzbiopsie, sonstige
		37.31.00↔	Perikardektomie, n.n.bez.
		37.31.10↔	Perikardektomie, partiell
		37.31.20↔	Perikardektomie, total
		37.31.30↔	Adhäsionslyse am Perikard
		37.31.99↔	Perikardektomie, sonstige
		37.32↔	Aneurysmektomie am Herzen
		37.33.00↔	Exzision oder Destruktion von anderer Läsion oder Gewebe des Herzens, offener Zugang, n.n.bez.
		37.33.10↔	Exzision oder Destruktion am Reizleitungssystem, offener Zugang, n.n.bez.
		37.33.11↔	Exzision oder Destruktion am Reizleitungssystem, offener Zugang, ablativ Maßnahmen bei Tachyarrhythmie

37.33.19↔	Exzision oder Destruktion am Reizleitungssystem, offener Zugang, sonstige	37.6a.62↔	Implantation eines herzkreislauf- und lungenunterstützenden Systems, mit Pumpe, mit Oxygenator (inkl. CO2-removal), extrakorporal, veno-venös, perkutan
37.33.20↔	Exzision von anderer Läsion oder Gewebe des Herzens, offener Zugang	37.6a.71↔	Implantation eines herzkreislauf- und lungenunterstützenden Systems, mit Pumpe, mit Oxygenator (inkl. CO2-removal), extrakorporal, veno-arteriell oder veno-venoarteriell, offen chirurgisch thorakal (Thorakotomie, Minithorakotomie, Sternotomie)
37.33.30↔	Destruktion von anderer Läsion oder Gewebe des Herzens, offener Zugang	37.6a.72↔	Implantation eines herzkreislauf- und lungenunterstützenden Systems, mit Pumpe, mit Oxygenator (inkl. CO2-removal), extrakorporal, veno-arteriell oder veno-venoarteriell, offen chirurgisch extra-thorakal (z.B. Gefässfreilegung)
37.33.99↔	Exzision oder Destruktion von anderer Läsion oder Gewebe des Herzens, offener Zugang, sonstige	37.6a.73↔	Implantation eines herzkreislauf- und lungenunterstützenden Systems, mit Pumpe, mit Oxygenator (inkl. CO2-removal), extrakorporal, veno-arteriell oder veno-venoarteriell, perkutan
37.34.10↔	Ablation bei Tachyarrhythmien, n.n.bez.	37.6a.81↔	Implantation einer intraaortale Ballonpumpe (IABP), offen chirurgisch
37.34.11↔	Konventionelle Radiofrequenz-Ablation	37.6a.82↔	Implantation einer intraaortalen Ballonpumpe (IABP), perkutan
37.34.12↔	Gekühlte Ablation	37.6b.11↔	Entfernen eines herzkreislaufunterstützenden Systems, mit Pumpe, ohne Gasaustauschfunktion, extrakorporal, linksventrikulär, offen chirurgisch thorakal (Thorakotomie, Minithorakotomie, Sternotomie)
37.34.13↔	Ablation mit anderen Energiequellen	37.6b.12↔	Entfernen eines herzkreislaufunterstützenden Systems, mit Pumpe, ohne Gasaustauschfunktion, extrakorporal, rechtsventrikulär, offen chirurgisch thorakal (Thorakotomie, Minithorakotomie, Sternotomie)
37.34.15↔	Kryoablation	37.6b.21↔	Entfernen eines herzkreislaufunterstützenden Systems, mit Pumpe, ohne Gasaustauschfunktion, extrakorporal, biventrikulär, offen chirurgisch thorakal (Thorakotomie, Minithorakotomie, Sternotomie)
37.34.16↔	Multipolare phasenverschobene Radiofrequenzablation	37.6b.31↔	Entfernen eines herzkreislaufunterstützenden Systems, mit Pumpe, ohne Gasaustauschfunktion, intrakorporal, linksventrikulär, offen chirurgisch thorakal (Thorakotomie, Minithorakotomie, Sternotomie)
37.34.19↔	Sonstige Ablation bei Tachyarrhythmien	37.6b.32↔	Entfernen eines herzkreislaufunterstützenden Systems, mit Pumpe, ohne Gasaustauschfunktion, intrakorporal, rechtsventrikulär, offen chirurgisch thorakal (Thorakotomie, Minithorakotomie, Sternotomie)
37.34.1a↔	Ablation mit Hilfe dreidimensionaler Mappingverfahren ohne Messung des Anpressdrucks	37.6b.33↔	Entfernen eines herzkreislaufunterstützenden Systems, mit Pumpe, ohne Gasaustauschfunktion, intrakorporal, biventrikulär, offen chirurgisch thorakal (Thorakotomie, Minithorakotomie, Sternotomie)
37.34.1b↔	Ablation mit Hilfe dreidimensionaler Mappingverfahren mit Messung des Anpressdrucks	37.6b.41↔	Entfernen eines herzkreislaufunterstützenden Systems, mit Pumpe, ohne Gasaustauschfunktion, intravasal (inkl. Intrakardial), linksventrikulär, perkutan
37.35↔	Partielle Ventrikulektomie	37.6b.42↔	Entfernen eines herzkreislaufunterstützenden Systems, mit Pumpe, ohne Gasaustauschfunktion, intravasal (inkl. Intrakardial), rechtsventrikulär, perkutan
37.41↔	Implantation von prothetischem herzunterstützendem System am Herzen	37.6b.61↔	Entfernen eines herzkreislauf- und lungenunterstützenden Systems, mit Pumpe, mit Oxygenator (inkl. CO2-removal), extrakorporal, veno-venös, offen chirurgisch extra-thorakal (z.B. Gefässfreilegung)
37.49↔	Sonstige plastische Rekonstruktion am Herzen und Perikard	37.6b.71↔	Entfernen eines herzkreislauf- und lungenunterstützenden Systems, mit Pumpe, mit Oxygenator (inkl. CO2-removal), extrakorporal, veno-arteriell oder veno-venoarteriell, offen chirurgisch thorakal (Thorakotomie, Minithorakotomie, Sternotomie)
37.4x.00↔	Plastische Rekonstruktion von Herz und Perikard, n.n.bez.	37.6b.72↔	Entfernen eines herzkreislauf- und lungenunterstützenden Systems, mit Pumpe, mit Oxygenator (inkl. CO2-removal), extrakorporal, veno-arteriell oder veno-venoarteriell, offen chirurgisch extra-thorakal (z.B. Gefässfreilegung)
37.4x.10↔	Naht des Perikardes (nach Verletzung)	37.6b.81↔	Entfernen einer intraaortale Ballonpumpe (IABP), offen chirurgisch
37.4x.11↔	Plastische Rekonstruktion des Perikards, sonstige	37.6b.a1↔	Entfernen eines herzkreislauf- und lungenunterstützenden Systems, ohne Pumpe, mit CO2-removal, extrakorporal, arterio-venös, offen chirurgisch extra-thorakal (z.B. Gefässfreilegung)
37.4x.20↔	Naht des Myokardes (nach Verletzung)	37.6c.11↔	Revision (ohne Ersatz) eines herzkreislaufunterstützenden Systems, mit Pumpe, ohne Gasaustauschfunktion, extrakorporal, linksventrikulär, offen chirurgisch thorakal (Thorakotomie, Minithorakotomie, Sternotomie)
37.4x.21↔	Plastische Rekonstruktion des Myokard, sonstige	37.6c.12↔	Revision (ohne Ersatz) eines herzkreislaufunterstützenden Systems, mit Pumpe, ohne Gasaustauschfunktion, extrakorporal, rechtsventrikulär, offen chirurgisch thorakal (Thorakotomie, Minithorakotomie, Sternotomie)
37.4x.99↔	Plastische Rekonstruktion von Herz und Perikard, sonstige		
37.52↔	Implantation eines kompletten Herzersatzsystems		
37.53↔	Ersatz oder Reparatur der thorakalen Einheit eines kompletten Herzersatzsystems		
37.54↔	Ersatz oder Reparatur von sonstigen implantierbaren Bestandteilen eines kompletten Herzersatzsystems		
37.6a.11↔	Implantation eines herzkreislaufunterstützenden Systems, mit Pumpe, ohne Gasaustauschfunktion, extrakorporal, linksventrikulär, offen chirurgisch thorakal (Thorakotomie, Minithorakotomie, Sternotomie)		
37.6a.12↔	Implantation eines herzkreislaufunterstützenden Systems, mit Pumpe, ohne Gasaustauschfunktion, extrakorporal, rechtsventrikulär, offen chirurgisch thorakal (Thorakotomie, Minithorakotomie, Sternotomie)		
37.6a.21↔	Implantation eines herzkreislaufunterstützenden Systems, mit Pumpe, ohne Gasaustauschfunktion, extrakorporal, biventrikulär, offen chirurgisch thorakal (Thorakotomie, Minithorakotomie, Sternotomie)		
37.6a.31↔	Implantation eines herzkreislaufunterstützenden Systems, mit Pumpe, ohne Gasaustauschfunktion, intrakorporal, linksventrikulär, offen chirurgisch thorakal (Thorakotomie, Minithorakotomie, Sternotomie)		
37.6a.32↔	Implantation eines herzkreislaufunterstützenden Systems, mit Pumpe, ohne Gasaustauschfunktion, intrakorporal, rechtsventrikulär, offen chirurgisch thorakal (Thorakotomie, Minithorakotomie, Sternotomie)		
37.6a.33↔	Implantation eines herzkreislaufunterstützenden Systems, mit Pumpe, ohne Gasaustauschfunktion, intrakorporal, biventrikulär, offen chirurgisch thorakal (Thorakotomie, Minithorakotomie, Sternotomie)		
37.6a.41↔	Implantation eines herzkreislaufunterstützenden Systems, mit Pumpe, ohne Gasaustauschfunktion, intravasal (inkl. Intrakardial), linksventrikulär, perkutan		
37.6a.42↔	Implantation eines herzkreislaufunterstützenden Systems, mit Pumpe, ohne Gasaustauschfunktion, intravasal (inkl. Intrakardial), rechtsventrikulär, perkutan		
37.6a.51↔	Implantation eines herzkreislauf- und lungenunterstützenden Systems, mit Pumpe, mit CO2-removal, extrakorporal, veno-venös, perkutan		
37.6a.61↔	Implantation eines herzkreislauf- und lungenunterstützenden Systems, mit Pumpe, mit Oxygenator (inkl. CO2-removal), extrakorporal, veno-venös, offen chirurgisch extra-thorakal (z.B. Gefässfreilegung)		

37.6c.21↔	Revision (ohne Ersatz) eines herzkreislaufunterstützenden Systems, mit Pumpe, ohne Gasaustauschfunktion, extrakorporal, biventrikulär, offen chirurgisch thorakal (Thorakotomie, Minithorakotomie, Sternotomie)	38.06.00↔	Inzision von abdominalen Arterien, n.n.bez.
37.6c.31↔	Revision (ohne Ersatz) eines herzkreislaufunterstützenden Systems, mit Pumpe, ohne Gasaustauschfunktion, intrakorporal, linksventrikulär, offen chirurgisch thorakal (Thorakotomie, Minithorakotomie, Sternotomie)	38.06.10↔	Inzision von viszeralen Arterien, n.n.bez.
37.6c.32↔	Revision (ohne Ersatz) eines herzkreislaufunterstützenden Systems, mit Pumpe, ohne Gasaustauschfunktion, intrakorporal, rechtsventrikulär, offen chirurgisch thorakal (Thorakotomie, Minithorakotomie, Sternotomie)	38.06.11↔	Inzision des Truncus coeliacus
37.6c.33↔	Revision (ohne Ersatz) eines herzkreislaufunterstützenden Systems, mit Pumpe, ohne Gasaustauschfunktion, intrakorporal, biventrikulär, offen chirurgisch thorakal (Thorakotomie, Minithorakotomie, Sternotomie)	38.06.12↔	Inzision der A. gastrica
37.6c.61↔	Revision (ohne Ersatz) eines herzkreislauf- und lungenunterstützenden Systems, mit Pumpe, mit Oxygenator (inkl. CO ₂ -removal), extrakorporal, veno-venös, offen chirurgisch extra-thorakal (z.B. Gefässfreilegung)	38.06.13↔	Inzision der A. hepatica
37.6c.71↔	Revision (ohne Ersatz) eines herzkreislauf- und lungenunterstützenden Systems, mit Pumpe, mit Oxygenator (inkl. CO ₂ -removal), extrakorporal, veno-arteriell oder veno-venoarteriell, offen chirurgisch thorakal (Thorakotomie, Minithorakotomie, Sternotomie)	38.06.14↔	Inzision der A. lienalis
37.6c.72↔	Revision (ohne Ersatz) eines herzkreislauf- und lungenunterstützenden Systems, mit Pumpe, mit Oxygenator (inkl. CO ₂ -removal), extrakorporal, veno-arteriell oder veno-venoarteriell, offen chirurgisch extra-thorakal (z.B. Gefässfreilegung)	38.06.15↔	Inzision der A. renalis
37.6c.a1↔	Revision (ohne Ersatz) eines herzkreislauf- und lungenunterstützenden Systems, ohne Pumpe, mit CO ₂ -removal, extrakorporal, arterio-venös, offen chirurgisch extra-thorakal (z.B. Gefässfreilegung)	38.06.16↔	Inzision der A. mesenterialis
37.90.00↔	Einsetzen von Vorrichtungen ins linke Herzohr, n.n.bez.	38.06.17↔	Inzision der A. lumbalis
37.90.10↔	Perkutaner Verschluss des linken Vorhofsohrs	38.06.18↔	Inzision der A. iliaca
37.90.99↔	Einsetzen von Vorrichtungen ins linke Herzohr, sonstige	38.06.19↔	Inzision von viszeralen Arterien, sonstige
37.91↔	Offene Herzmassage	38.06.99↔	Inzision von abdominalen Arterien, sonstige
37.99.00↔	Sonstige Operationen an Herz und Perikard, n.n.bez.	38.07.00↔	Inzision von abdominalen Venen, n.n.bez.
37.99.10↔	Intramuskuläre Stammzelltherapie, n.n.bez.	38.07.10↔	Inzision von tiefen abdominalen Venen, n.n.bez.
37.99.11↔	Intramuskuläre Stammzelltherapie ohne Anreicherung von Stammzellfraktionen oder kultureller Vermehrung	38.07.11↔	Inzision der V. cava inferior
37.99.12↔	Intramuskuläre Stammzelltherapie mit Anreicherung von Stammzellfraktionen oder kultureller Vermehrung	38.07.12↔	Inzision der V. iliaca
37.99.19↔	Intramuskuläre Stammzelltherapie, sonstige	38.07.19↔	Inzision von tiefen abdominalen Venen, sonstige
37.99.20↔	Operationen bei kongenitalen Anomalien des Herzens, n.n.bez.	38.07.99↔	Inzision von abdominalen Venen, sonstige
37.99.21↔	Korrektur eines Double-outlet-right-ventricle vom Fallot-Typ	38.10↔	Endarterektomie, Lokalisation n.n.bez.
37.99.22↔	Korrektur eines sonstigen Double-outlet-right-ventricle	38.11↔	Endarterektomie von intrakraniellen Gefässen
37.99.23↔	Operation an einem funktionell/morphologisch univentrikulären Herzen	38.12↔	Endarterektomie von anderen Gefässen an Kopf und Hals
37.99.24↔	Korrektur eines Cor triatriatum	38.13↔	Endarterektomie von Gefässen der oberen Extremität
37.99.25↔	Korrektur eines Absent Pulmonary Valve Syndrom	38.14.00↔	Endarterektomie der Aorta, n.n.bez.
37.99.29↔	Operationen bei kongenitalen Anomalien des Herzens, sonstige	38.14.10↔	Endarterektomie von Aorta ascendens und Aortenbogen
37.99.30↔	Ligatur eines Herzohres	38.14.20↔	Endarterektomie der Aorta descendens
37.99.80↔	Reoperation an Herz und Perikard	38.14.30↔	Endarterektomie der Aorta abdominalis
37.99.99↔	Sonstige Operationen an Herz und Perikard, sonstige	38.14.99↔	Endarterektomie der Aorta, sonstige
37.9a.00↔	Implantation eines herzmuskelstimulierenden Systems, n.n.bez.	38.15.00↔	Endarterektomie der anderen thorakalen Gefässe, n.n.bez.
37.9a.11↔	Implantation oder Wechsel eines myokardmodulierenden Systems (CCM)	38.15.10↔	Endarterektomie der A. subclavia
37.9a.99↔	Implantation eines herzmuskelstimulierenden Systems, sonstige	38.15.20↔	Endarterektomie des Truncus brachiocephalicus
38.01↔	Inzision von intrakraniellen Gefässen	38.15.30↔	Endarterektomie der A. pulmonalis
38.04.00↔	Inzision der Aorta, n.n.bez.	38.15.40↔	Endarterektomie der V. pulmonalis
38.04.10↔	Inzision von Aorta ascendens und Aortenbogen	38.15.99↔	Endarterektomie der anderen thorakalen Gefässe, sonstige
38.04.20↔	Inzision der Aorta descendens	38.16.00↔	Endarterektomie von abdominalen Arterien, n.n.bez.
38.04.30↔	Inzision der Aorta abdominalis	38.16.10↔	Endarterektomie von viszeralen Arterien, n.n.bez.
38.04.99↔	Inzision der Aorta, sonstige	38.16.11↔	Endarterektomie des Truncus coeliacus
38.05.00↔	Inzision von anderen thorakalen Gefässen, n.n.bez.	38.16.12↔	Endarterektomie der A. gastrica
38.05.10↔	Inzision von anderen thorakalen Arterien	38.16.13↔	Endarterektomie der A. hepatica
38.05.20↔	Inzision von thorakalen Venen, n.n.bez.	38.16.14↔	Endarterektomie der A. lienalis
38.05.21↔	Inzision von thorakalen tiefen Venen	38.16.15↔	Endarterektomie der A. renalis
38.05.29↔	Inzision von thorakalen Venen, sonstige	38.16.16↔	Endarterektomie der A. mesenterialis
38.05.99↔	Inzision von anderen thorakalen Gefässen, sonstige	38.16.17↔	Endarterektomie der A. lumbalis
		38.16.18↔	Endarterektomie der A. iliaca
		38.16.19↔	Endarterektomie von viszeralen Arterien, sonstige
		38.16.99↔	Endarterektomie von abdominalen Arterien, sonstige
		38.18.00↔	Endarterektomie von Gefässen der unteren Extremität, n.n.bez.
		38.18.10↔	Endarterektomie der A. femoralis (communis) (superficialis)
		38.18.11↔	Endarterektomie der A. profunda femoris
		38.18.12↔	Endarterektomie der A. poplitea
		38.18.99↔	Endarterektomie von Gefässen der unteren Extremität, sonstige
		38.21↔	Biopsie eines Blutgefässes
		38.32.00↔	Resektion von anderen Gefässen am Kopf und Hals mit Anastomose, n.n.bez.
		38.32.10↔	Resektion von extrakraniellen Arterien an Kopf und Hals mit Anastomose
		38.32.20↔	Resektion von extrakraniellen Venen an Kopf und Hals mit Anastomose, n.n.bez.
		38.32.21↔	Resektion der V. jugularis mit Anastomose
		38.32.22↔	Resektion von oberflächlichen extrakraniellen Venen an Kopf und Hals mit Anastomose
		38.32.99↔	Resektion von anderen Gefässen an Kopf und Hals mit Anastomose, sonstige
		38.33.00↔	Resektion von Gefässen der oberen Extremität (mit Anastomose), n.n.bez.
		38.33.10↔	Resektion von Arterien der oberen Extremität mit Anastomose, n.n.bez.
		38.33.11↔	Resektion von Arterien des Oberarms mit Anastomose
		38.33.12↔	Resektion der A. ulnaris mit Anastomose
		38.33.13↔	Resektion von sonstigen Arterien des Unterarmes mit Anastomose
		38.33.14↔	Resektion von Arterien der Hand mit Anastomose

38.33.20↔	Resektion von Venen der oberen Extremität mit Anastomose, n.n.bez.	38.44.10↔	Resektion der Aorta abdominalis, suprarenal mit Ersatz
38.33.21↔	Resektion der V. axillaris mit Anastomose	38.44.11↔	Resektion der Aorta abdominalis, infrarenal mit Ersatz
38.33.22↔	Resektion von sonstigen tiefen Venen der oberen Extremität mit Anastomose	38.44.12↔	Resektion der Aorta abdominalis, juxtarenal mit Ersatz
38.33.23↔	Resektion von oberflächlichen Venen der oberen Extremität mit Anastomose	38.44.99↔	Resektion der Aorta abdominalis mit Ersatz, sonstige
38.33.99↔	Resektion von Gefässen der oberen Extremität (mit Anastomose), sonstige	38.45.00↔	Resektion von thorakalen Blutgefässen mit Ersatz, n.n.bez.
38.34.00↔	Resektion der Aorta mit Anastomose, n.n.bez.	38.45.10↔	Resektion der thorakalen Aorta mit Ersatz, n.n.bez.
38.34.10↔	Resektion der Aorta ascendens und des Aortenbogens mit Anastomose	38.45.11↔	Resektion der Aorta ascendens oder des Aortenbogens mit Ersatz
38.34.20↔	Resektion der Aorta descendens mit Anastomose	38.45.12↔	Resektion der Aorta thoracica mit Ersatz
38.34.30↔	Resektion der Aorta abdominalis mit Anastomose	38.45.13↔	Resektion der Aorta thoracoabdominalis mit Ersatz
38.34.99↔	Resektion der Aorta mit Anastomose, sonstige	38.45.14↔	Resektion der thorakalen Aorta und Ersatz mit Hybridprothese
38.35.00↔	Resektion von thorakalen Gefässen mit Anastomose, n.n.bez.	38.45.19↔	Resektion der thorakalen Aorta mit Ersatz, sonstige
38.35.10↔	Resektion von thorakalen Arterien mit Anastomose, n.n.bez.	38.45.20↔	Resektion sonstiger thorakaler Arterien mit Ersatz, n.n.bez.
38.35.11↔	Resektion der A. subclavia mit Anastomose	38.45.21↔	Resektion der A. pulmonalis mit Ersatz
38.35.12↔	Resektion des Truncus brachiocephalicus mit Anastomose	38.45.22↔	Resektion des Truncus brachiocephalicus mit Ersatz
38.35.13↔	Resektion der A. pulmonalis mit Anastomose	38.45.29↔	Resektion sonstiger thorakaler Arterien mit Ersatz
38.35.19↔	Resektion von thorakalen Arterien mit Anastomose, sonstige	38.45.30↔	Resektion thorakaler Venen mit Ersatz, n.n.bez.
38.35.20↔	Resektion von thorakalen Venen mit Anastomose, n.n.bez.	38.45.31↔	Resektion der V. cava superior mit Ersatz
38.35.21↔	Resektion der V. pulmonalis mit Anastomose	38.45.38↔	Resektion sonstiger tiefer thorakaler Venen mit Ersatz
38.35.22↔	Resektion der V. subclavia mit Anastomose	38.45.39↔	Resektion thorakaler Venen mit Ersatz, sonstige
38.35.23↔	Resektion der V. cava superior mit Anastomose	38.45.99↔	Resektion von thorakalen Blutgefässen mit Ersatz, sonstige
38.35.28↔	Resektion von thorakalen von sonstigen tiefen Venen mit Anastomose	38.46↔	Resektion von abdominalen Arterien mit Ersatz
38.35.29↔	Resektion von thorakalen Venen mit Anastomose, sonstige	38.47.00↔	Resektion von abdominalen Venen mit Ersatz, n.n.bez.
38.35.99↔	Resektion von thorakalen Gefässen mit Anastomose, sonstige	38.47.10↔	Resektion von tiefen abdominalen Venen mit Ersatz, n.n.bez.
38.36.00↔	Resektion von abdominalen Arterien mit Anastomose, n.n.bez.	38.47.11↔	Resektion der V. cava inferior mit Ersatz
38.36.10↔	Resektion von viszeralen Arterien mit Anastomose, n.n.bez.	38.47.12↔	Resektion der V. iliaca mit Ersatz
38.36.11↔	Resektion des Truncus coeliacus mit Anastomose	38.47.19↔	Resektion von tiefen abdominalen Venen mit Ersatz, sonstige
38.36.12↔	Resektion der A. gastrica mit Anastomose	38.47.99↔	Resektion von abdominalen Venen mit Ersatz, sonstige
38.36.13↔	Resektion der A. hepatica mit Anastomose	38.48.00↔	Resektion von Arterien der unteren Extremität mit Ersatz, n.n.bez.
38.36.14↔	Resektion der A. lienalis mit Anastomose	38.48.10↔	Resektion der A. femoralis mit Ersatz (communis) (superficialis)
38.36.15↔	Resektion der A. renalis mit Anastomose	38.48.11↔	Resektion der A. profunda femoris mit Ersatz
38.36.16↔	Resektion der A. mesenterialis mit Anastomose	38.48.12↔	Resektion der A. poplitea mit Ersatz
38.36.17↔	Resektion der A. iliaca mit Anastomose	38.48.13↔	Resektion von Arterien des Unterschenkels mit Ersatz
38.36.19↔	Resektion von viszeralen Arterien mit Anastomose, sonstige	38.48.99↔	Resektion von Arterien der unteren Extremität mit Ersatz, sonstige
38.36.99↔	Resektion von abdominalen Arterien mit Anastomose, sonstige	38.61↔	Sonstige Exzision von intrakraniellen Gefässen
38.37.00↔	Resektion von abdominalen Venen mit Anastomose, n.n.bez.	38.64.00↔	Sonstige Exzision der Aorta, n.n.bez.
38.37.10↔	Resektion von tiefen abdominalen Venen mit Anastomose, n.n.bez.	38.64.10↔	Sonstige Exzision der thorakalen Aorta
38.37.11↔	Resektion der V. cava inferior mit Anastomose	38.64.20↔	Sonstige Exzision der Aorta abdominalis
38.37.12↔	Resektion der V. iliaca mit Anastomose	38.64.99↔	Sonstige Exzision der Aorta, sonstige
38.37.19↔	Resektion von tiefen abdominalen Venen mit Anastomose, sonstige	38.65.00↔	Sonstige Exzision von thorakalen Gefässen, n.n.bez.
38.37.99↔	Resektion von abdominalen Venen mit Anastomose, sonstige	38.65.10↔	Sonstige Exzision von thorakalen Arterien
38.38.00↔	Resektion von Arterien der unteren Extremität mit Anastomose, n.n.bez.	38.65.20↔	Sonstige Exzision von thorakalen Venen, n.n.bez.
38.38.10↔	Resektion der A. femoralis mit Anastomose (communis) (superficialis)	38.65.21↔	Sonstige Exzision der V. cava superior
38.38.11↔	Resektion der A. profunda femoris mit Anastomose	38.65.22↔	Sonstige Exzision von sonstigen tiefen thorakalen Venen
38.38.12↔	Resektion der A. poplitea mit Anastomose	38.65.29↔	Sonstige Exzision von thorakalen Venen, sonstige
38.38.99↔	Resektion von Arterien der unteren Extremität mit Anastomose, sonstige	38.65.99↔	Sonstige Exzision von thorakalen Gefässen, sonstige
38.41↔	Resektion von intrakraniellen Blutgefässen mit Ersatz	38.66.00↔	Sonstige Exzision von abdominalen Arterien, n.n.bez.
38.42↔	Resektion von anderen Blutgefässen an Kopf und Hals mit Ersatz	38.66.10↔	Sonstige Exzision von viszeralen Arterien, n.n.bez.
38.43.00↔	Resektion von Blutgefässen der oberen Extremität mit Ersatz, n.n.bez.	38.66.11↔	Sonstige Exzision des Truncus coeliacus
38.43.10↔	Resektion von Arterien der oberen Extremität mit Ersatz	38.66.12↔	Sonstige Exzision der A. gastrica
38.43.11↔	Resektion der A. axillaris mit Ersatz	38.66.13↔	Sonstige Exzision der A. hepatica
38.43.20↔	Resektion von Venen der oberen Extremität mit Ersatz, n.n.bez.	38.66.14↔	Sonstige Exzision der A. lienalis
38.43.21↔	Resektion der V. axillaris mit Ersatz	38.66.15↔	Sonstige Exzision der A. renalis
38.43.28↔	Resektion von sonstigen tiefen Venen der oberen Extremität mit Ersatz	38.66.16↔	Sonstige Exzision der A. mesenterialis
38.43.29↔	Resektion von Venen der oberen Extremität mit Ersatz, sonstige	38.66.17↔	Sonstige Exzision der A. lumbalis
38.43.99↔	Resektion von Blutgefässen der oberen Extremität mit Ersatz, sonstige	38.66.18↔	Sonstige Exzision der A. iliaca
38.44.00↔	Resektion der Aorta abdominalis mit Ersatz, n.n.bez.	38.66.19↔	Sonstige Exzision viszeraler Arterien, sonstige
		38.66.99↔	Sonstige Exzision abdominaler Arterien, sonstige
		38.67.00↔	Sonstige Exzision von abdominalen Venen, n.n.bez.
		38.67.10↔	Sonstige Exzision von tiefen abdominalen Venen, n.n.bez.
		38.67.11↔	Sonstige Exzision der V. cava inferior
		38.67.12↔	Sonstige Exzision der V. iliaca
		38.67.19↔	Sonstige Exzision von tiefen abdominalen Venen, sonstige
		38.67.99↔	Sonstige Exzision von abdominalen Venen, sonstige
		38.68.00↔	Sonstige Exzision von Arterien der unteren Extremität, n.n.bez.
		38.68.10↔	Sonstige Exzision von Arterien des Oberschenkels
		38.68.20↔	Sonstige Exzision von Arterien des Unterschenkels und des Fusses

38.68.99↔	Sonstige Exzision von Arterien der unteren Extremität, sonstige	38.87.11↔	Sonstiger chirurgischer Verschluss der V. cava inferior
38.7x.10↔	Unterbrechung der Vena cava, chirurgisch, n.n.bez.	38.87.12↔	Sonstiger chirurgischer Verschluss der V. iliaca communis und V. iliaca interna
38.7x.11↔	Einsetzen eines Antiembolie-Schirmes in die Vena cava, chirurgisch	38.87.19↔	Sonstiger chirurgischer Verschluss von tiefen abdominalen Venen, sonstige
38.7x.12↔	Entfernung eines Antiembolie-Schirmes in der Vena cava, chirurgisch	38.87.99↔	Sonstiger chirurgischer Verschluss von abdominalen Venen, sonstige
38.7x.13↔	Ligatur oder Plikatur der Vena cava, chirurgisch	39.0x.00↔	Shunt einer systemischen Arterie zur Pulmonalarterie, n.n.bez.
38.7x.19↔	Chirurgische Unterbrechung der Vena cava, chirurgisch, sonstige	39.0x.10↔	Anastomose zwischen A. subclavia und A. pulmonalis (Blalock-Taussig)
38.81↔	Sonstiger chirurgischer Verschluss von intrakraniellen Gefässen	39.0x.11↔	Anastomose zwischen Aorta und A. pulmonalis dextra (Waterston-Cooley)
38.82.00↔	Sonstiger chirurgischer Verschluss von Gefässen am Kopf und Hals, n.n.bez.	39.0x.12↔	Anastomose zwischen Aorta descendens und A. pulmonalis sinistra (Potts-Smith)
38.82.10↔	Sonstiger chirurgischer Verschluss von extrakraniellen Arterien an Kopf und Hals	39.0x.13↔	Anastomose zwischen A. pulmonalis sinistra und A. pulmonalis dextra
38.82.20↔	Sonstiger chirurgischer Verschluss von extrakraniellen Venen an Kopf und Hals, n.n.bez.	39.0x.20↔	Prothesenshunt zwischen A. pulmonalis und Aorta, zentral
38.82.21↔	Sonstiger chirurgischer Verschluss der V. jugularis	39.0x.21↔	Prothesenshunt zwischen A. pulmonalis und Aorta, peripher
38.82.22↔	Sonstiger chirurgischer Verschluss von sonstigen tiefen extrakraniellen Venen an Kopf und Hals	39.0x.23↔	Pulmonalarteriellies Banding
38.82.29↔	Sonstiger chirurgischer Verschluss von extrakraniellen Venen an Kopf und Hals, sonstige	39.0x.24↔	Shunt einer systemischen Arterie zur Pulmonalarterie, Damus-Kay-Stansel-Operation
38.82.99↔	Sonstiger chirurgischer Verschluss von Gefässen am Kopf und Hals, sonstige	39.0x.99↔	Shunt einer systemischen Arterie zur Pulmonalarterie, sonstige
38.83.11↔	Sonstiger chirurgischer Verschluss von Arterien der Hand	39.10↔	Intra-abdominaler venöser Shunt, n.n.bez.
38.83.19↔	Sonstiger chirurgischer Verschluss von sonstigen Arterien der oberen Extremität	39.11.00↔	Anlage und Revision portosystemischer Shunt, TIPSS, n.n.bez.
38.83.21↔	Sonstiger chirurgischer Verschluss von tiefen Venen der oberen Extremität	39.11.11↔	Anlage portosystemischer Shunt, Einsatz von perkutaner (Ballon-)Angioplastie
38.84.00↔	Sonstiger chirurgischer Verschluss der Aorta, n.n.bez.	39.11.12↔	Anlage portosystemischer Shunt, Perkutane Thrombolyse und Thrombektomie
38.84.10↔	Sonstiger chirurgischer Verschluss der thorakalen Aorta	39.11.13↔	Anlage portosystemischer Shunt, Einsatz von Stent
38.84.20↔	Sonstiger chirurgischer Verschluss der Aorta abdominalis	39.11.21↔	Revision portosystemischer Shunt, perkutaner Verschluss
38.84.99↔	Sonstiger chirurgischer Verschluss der Aorta, sonstige	39.11.22↔	Revision portosystemischer Shunt, Einsatz von Stenteinlage
38.85.00↔	Sonstiger chirurgischer Verschluss von anderen thorakalen Gefässen, n.n.bez.	39.11.23↔	Revision portosystemischer Shunt, Einsatz von perkutaner Thrombektomie und Thrombolyse
38.85.10↔	Sonstiger chirurgischer Verschluss von anderen thorakalen Arterien, n.n.bez.	39.11.24↔	Revision portosystemischer Shunt, Durchführung von perkutaner Verkleinerung eines bestehenden portosystemischen Shunts
38.85.11↔	Sonstiger chirurgischer Verschluss der A. subclavia	39.11.99↔	Anlage und Revision portosystemischer Shunt, TIPSS, sonstige
38.85.12↔	Sonstiger chirurgischer Verschluss der A. pulmonalis	39.19↔	Intra-abdominaler venöser Shunt, sonstige
38.85.13↔	Sonstiger chirurgischer Verschluss des Truncus brachiocephalicus	39.21.00↔	Anastomose von der V. cava zur A. pulmonalis, n.n.bez.
38.85.19↔	Sonstiger chirurgischer Verschluss von anderen thorakalen Arterien, sonstige	39.21.10↔	Glenn-Operation an einem funktionell/morphologisch univentrikulären Herzen
38.85.20↔	Sonstiger chirurgischer Verschluss von thorakalen Venen, n.n.bez.	39.21.99↔	Anastomose von der V. cava zur A. pulmonalis, sonstige
38.85.21↔	Sonstiger chirurgischer Verschluss der V. cava superior	39.22.00↔	Bypass zwischen Aorta, A. subclavia und A. carotis, n.n.bez.
38.85.22↔	Sonstiger chirurgischer Verschluss der V. pulmonalis	39.22.10↔	Bypass an der A. carotis, n.n.bez.
38.85.23↔	Sonstiger chirurgischer Verschluss der V. subclavia	39.22.11↔	Bypass zwischen A. carotis und A. carotis
38.85.28↔	Sonstiger chirurgischer Verschluss von sonstigen tiefen thorakalen Venen	39.22.12↔	Bypass zwischen A. carotis und A. vertebralis
38.85.29↔	Sonstiger chirurgischer Verschluss von thorakalen Venen, sonstige	39.22.13↔	Bypass zwischen A. carotis und A. subclavia
38.85.99↔	Sonstiger chirurgischer Verschluss von anderen thorakalen Gefässen, sonstige	39.22.14↔	Bypass zwischen A. carotis und Aorta
38.86.00↔	Sonstiger chirurgischer Verschluss von abdominalen Arterien, n.n.bez.	39.22.19↔	Bypass an der A. carotis, sonstige
38.86.10↔	Sonstiger chirurgischer Verschluss von viszeralen Arterien, n.n.bez.	39.22.20↔	Bypass an der A. subclavia, n.n.bez.
38.86.11↔	Sonstiger chirurgischer Verschluss des Truncus coeliacus	39.22.21↔	Bypass zwischen A. subclavia und Aorta
38.86.12↔	Sonstiger chirurgischer Verschluss der A. gastrica	39.22.29↔	Bypass an der A. subclavia, sonstige
38.86.13↔	Sonstiger chirurgischer Verschluss der A. hepatica	39.22.99↔	Bypass zwischen Aorta, A. subclavia und A. carotis, sonstige
38.86.14↔	Sonstiger chirurgischer Verschluss der A. lienalis	39.23↔	Sonstiger intrathorakaler, vaskulärer Shunt oder Bypass
38.86.15↔	Sonstiger chirurgischer Verschluss der A. renalis	39.24↔	Aorto-renaler Bypass
38.86.16↔	Sonstiger chirurgischer Verschluss der A. mesenterialis	39.25.00↔	Aorto-iliaco-femoraler Bypass, n.n.bez.
38.86.17↔	Sonstiger chirurgischer Verschluss der A. iliaca	39.25.10↔	Aorto-iliaco-femoraler Bypass, aortal, n.n.bez.
38.86.19↔	Sonstiger chirurgischer Verschluss von viszeralen Arterien, sonstige	39.25.11↔	Aorto-iliakaler Bypass
38.86.99↔	Sonstiger chirurgischer Verschluss von abdominalen Arterien, sonstige	39.25.12↔	Aorto-femoraler Bypass
38.87.00↔	Sonstiger chirurgischer Verschluss von abdominalen Venen, n.n.bez.	39.25.13↔	Aorto-poplitealer Bypass
38.87.10↔	Sonstiger chirurgischer Verschluss von tiefen abdominalen Venen, n.n.bez.	39.25.14↔	Aorto-cruraler Bypass
		39.25.19↔	Aorto-iliaco-femoraler Bypass, aortal, sonstige
		39.25.20↔	Iliaco-femoraler Bypass, n.n.bez.
		39.25.21↔	Ilio-iliakaler Bypass
		39.25.22↔	Ilio-femoraler Bypass
		39.25.23↔	Ilio-poplitealer Bypass
		39.25.24↔	Ilio-cruraler Bypass
		39.25.29↔	Iliaco-femoraler Bypass, sonstige
		39.25.30↔	Obturator-Bypass (extraanatomisch)
		39.25.99↔	Aorto-iliaco-femoraler Bypass, sonstige

39.26.00↔	Sonstiger intra-abdominaler Gefäss-Shunt oder -Bypass, n.n.bez.	39.50.11↔	Angioplastik oder Atherektomie an sonstigem(n) Nicht-Herzkranzgefäss(en) mit einfacher Ballon
39.26.10↔	Sonstiger intra-abdominaler Gefäss-Shunt oder -Bypass, Viszeralarterien	39.50.12↔	Angioplastik oder Atherektomie an sonstigem(n) Nicht-Herzkranzgefäss(en) mit cutting Ballon
39.26.11↔	Sonstiger intra-abdominaler Gefäss-Shunt oder -Bypass, Aorta	39.50.13↔	Angioplastik oder Atherektomie an sonstigem(n) Nicht-Herzkranzgefäss(en) mit Kryoplastie-Ballon
39.26.12↔	Sonstiger intra-abdominaler Gefäss-Shunt oder -Bypass, A. renalis	39.50.14↔	Angioplastik oder Atherektomie an sonstigem(n) Nicht-Herzkranzgefäss(en) mit Drug eluting Ballon
39.26.19↔	Sonstiger intra-abdominaler Gefäss-Shunt oder -Bypass, sonstige Viszeralarterien	39.50.19↔	Angioplastik oder Atherektomie an sonstigem(n) Nicht-Herzkranzgefäss(en) mit sonstiger Ballon
39.26.99↔	Sonstiger intra-abdominaler Gefäss-Shunt oder -Bypass, sonstige	39.50.20↔	Angioplastik Blade- Laserangioplastie an sonstigem(n) Nicht-Herzkranzgefäss(en)
39.29.00↔	Sonstiger (peripherer) Gefäss-Shunt oder -Bypass, n.n.bez.	39.50.21↔	Angioplastik Thrombektomie an sonstigem(n) Nicht-Herzkranzgefäss(en)
39.29.10↔	Gefäss-Shunt oder Bypass an Arterien der unteren Extremität, n.n.bez.	39.50.99↔	Angioplastik oder Atherektomie an sonstigem(n) Nicht-Herzkranzgefäss(en), sonstige
39.29.11↔	Femorofemoraler Gefäss-Shunt oder -Bypass	39.51.00↔	Aneurysma-Clipping, n.n.bez.
39.29.12↔	Femoropoplitealer Gefäss-Shunt oder -Bypass	39.51.11↔	Aneurysma-Clipping intrakraniell
39.29.13↔	Femorocruraler Gefäss-Shunt oder -Bypass	39.51.99↔	Aneurysma-Clipping, sonstige
39.29.14↔	Femoropedaler Gefäss-Shunt oder -Bypass	39.52.00↔	Sonstige Korrektur eines Aneurysmas, n.n.bez.
39.29.15↔	Popliteocruraler und popliteopedaler Gefäss-Shunt oder -Bypass	39.52.10↔	Sonstige Korrektur eines Aneurysmas von Blutgefässen an Kopf und Hals, n.n.bez.
39.29.16↔	Gefäss-Shunt oder Bypass an Arterien des Unterschenkels und des Fusses	39.52.11↔	Sonstige Korrektur eines Aneurysmas von intrakraniellen Blutgefässen
39.29.19↔	Gefäss-Shunt oder Bypass an Arterien der unteren Extremität, sonstige	39.52.19↔	Sonstige Korrektur eines Aneurysmas von Blutgefässen an Kopf und Hals, sonstige
39.29.20↔	Gefäss-Shunt oder Bypass an Arterien der oberen Extremität	39.52.20↔	Sonstige Korrektur eines Aneurysmas der Aorta, n.n.bez.
39.29.30↔	Sonstiger (peripherer) Gefäss-Shunt oder -Bypass, extraanatomisch, n.n.bez.	39.52.21↔	Sonstige offen chirurgische Korrektur eines Aneurysmas der Aorta ascendens, des Aortenbogens und der thorakalen Aorta
39.29.31↔	Subclaviafemoraler Gefäss-Shunt oder Bypass	39.52.22↔	Sonstige offen chirurgische Korrektur eines Aneurysmas der Aorta abdominalis
39.29.32↔	Axillofemoraler Gefäss-Shunt oder Bypass	39.52.29↔	Sonstige Korrektur eines Aneurysmas der Aorta, sonstige
39.29.33↔	Femorofemoraler Cross-over-Bypass	39.53↔	Verschluss einer arteriovenösen Fistel
39.29.39↔	Sonstiger (peripherer) Gefäss-Shunt oder -Bypass, extraanatomisch, sonstige	39.54.00↔	Re-entry Operation, n.n.bez.
39.29.40↔	Gefäss-Shunt oder -Bypass an Venen	39.54.10↔	Re-entry Operation, thorakale Aorta
39.29.80↔	Temporärer intraoperativer Shunt, n.n.bez.	39.54.20↔	Re-entry Operation, Aorta abdominalis
39.29.81↔	Temporärer intraoperativer Shunt, arterioarteriell	39.54.99↔	Re-entry Operation, sonstige
39.29.82↔	Temporärer intraoperativer Shunt, arteriovenös	39.55↔	Reimplantation eines aberrierenden Nierengefässes
39.29.89↔	Temporärer intraoperativer Shunt, sonstige	39.56.00↔	Plastische Rekonstruktion eines Blutgefässes mit Gewebe-Patch, n.n.bez.
39.29.99↔	Sonstiger (peripherer) Gefäss-Shunt oder -Bypass, sonstige	39.56.10↔	Plastische Rekonstruktion von Gefässen an Kopf und Hals mit Gewebe-Patch, n.n.bez.
39.31.10↔	Naht einer Arterie an Kopf und Hals, n.n.bez.	39.56.11↔	Plastische Rekonstruktion von intrakraniellen Gefässen mit Gewebe-Patch
39.31.11↔	Naht einer intrakraniellen Arterie	39.56.12↔	Plastische Rekonstruktion der V. jugularis mit Gewebe-Patch
39.31.19↔	Naht einer Arterie an Kopf und Hals, sonstige	39.56.19↔	Plastische Rekonstruktion von Gefässen an Kopf und Hals mit Gewebe-Patch, sonstige
39.31.20↔	Naht einer Arterie des Oberarms, n.n.bez.	39.56.20↔	Plastische Rekonstruktion von Gefässen der oberen Extremität mit Gewebe-Patch, n.n.bez.
39.31.21↔	Naht der A. axillaris	39.56.21↔	Plastische Rekonstruktion von Arterien der oberen Extremität mit Gewebe-Patch
39.31.22↔	Naht der A. brachialis	39.56.22↔	Plastische Rekonstruktion der V. subclavia, V. axillaris und V. brachiocephalica mit Gewebe-Patch
39.31.29↔	Naht einer Arterie des Oberarms, sonstige	39.56.23↔	Plastische Rekonstruktion von sonstigen tiefen Venen der oberen Extremitäten mit Gewebe-Patch
39.31.30↔	Naht einer Arterie des Unterarms	39.56.29↔	Plastische Rekonstruktion von Gefässen der oberen Extremität mit Gewebe-Patch, sonstige
39.31.40↔	Naht einer Arterie der Hand	39.56.30↔	Plastische Rekonstruktion von thorakalen Gefässen mit Gewebe-Patch, n.n.bez.
39.31.50↔	Naht einer Arterie der unteren Extremität	39.56.31↔	Plastische Rekonstruktion der thorakalen Aorta mit Gewebe-Patch
39.31.60↔	Naht der Aorta, n.n.bez.	39.56.32↔	Plastische Rekonstruktion der V. pulmonalis mit Gewebe-Patch
39.31.61↔	Naht der thorakalen Aorta	39.56.33↔	Plastische Rekonstruktion der V. cava superior mit Gewebe-Patch
39.31.62↔	Naht der abdominalen Aorta	39.56.39↔	Plastische Rekonstruktion von thorakalen Gefässen mit Gewebe-Patch, sonstige
39.31.69↔	Naht der Aorta, sonstige	39.56.40↔	Plastische Rekonstruktion abdominaler Arterien mit Gewebe-Patch, n.n.bez.
39.31.70↔	Naht von sonstigen thorakalen Arterien, n.n.bez.	39.56.41↔	Plastische Rekonstruktion der abdominalen Aorta mit Gewebe-Patch
39.31.71↔	Naht der A. pulmonalis	39.56.42↔	Plastische Rekonstruktion des Truncus coeliacus mit Gewebe-Patch
39.31.72↔	Naht des Truncus brachiocephalicus		
39.31.73↔	Naht der A. subclavia		
39.31.79↔	Naht von thorakalen Arterien, sonstige		
39.31.80↔	Naht von abdominalen Arterien, n.n.bez.		
39.31.81↔	Naht des Truncus coeliacus		
39.31.82↔	Naht der A. gastrica		
39.31.83↔	Naht der A. hepatica		
39.31.84↔	Naht der A. lienalis		
39.31.85↔	Naht der A. renalis		
39.31.86↔	Naht der A. mesenterialis		
39.31.87↔	Naht der A. lumbalis		
39.31.88↔	Naht der A. iliaca		
39.31.89↔	Naht von abdominalen Arterien, sonstige		
39.49.10↔	Revision einer Gefässanastomose		
39.50.00↔	Angioplastik oder Atherektomie an sonstigem(n) Nicht-Herzkranzgefäss(en), n.n.bez.		
39.50.10↔	Angioplastik oder Atherektomie an sonstigem(n) Nicht-Herzkranzgefäss(en) mit Ballon, n.n.bez.		

39.56.43↔	Plastische Rekonstruktion der A. gastrica mit Gewebe-Patch	39.57.45↔	Plastische Rekonstruktion der A. lienalis mit synthetischem Patch Graft
39.56.44↔	Plastische Rekonstruktion der A. hepatica mit Gewebe-Patch	39.57.46↔	Plastische Rekonstruktion der A. renalis mit synthetischem Patch Graft
39.56.45↔	Plastische Rekonstruktion der A. lienalis mit Gewebe-Patch	39.57.47↔	Plastische Rekonstruktion der A. mesenterica mit synthetischem Patch Graft
39.56.46↔	Plastische Rekonstruktion der A. renalis mit Gewebe-Patch	39.57.48↔	Plastische Rekonstruktion der A. iliaca mit synthetischem Patch Graft
39.56.47↔	Plastische Rekonstruktion der A. mesenterica mit Gewebe-Patch	39.57.49↔	Plastische Rekonstruktion abdominaler Arterien mit synthetischem Patch Graft, sonstige
39.56.48↔	Plastische Rekonstruktion der A. iliaca mit Gewebe-Patch	39.57.50↔	Plastische Rekonstruktion abdominaler Venen mit synthetischem Patch Graft, n.n.bez.
39.56.49↔	Plastische Rekonstruktion abdominaler Arterien mit Gewebe-Patch, sonstige	39.57.51↔	Plastische Rekonstruktion der V. cava inferior mit synthetischem Patch Graft
39.56.50↔	Plastische Rekonstruktion abdominaler Venen mit Gewebe-Patch, n.n.bez.	39.57.52↔	Plastische Rekonstruktion der V. iliaca mit synthetischem Patch Graft
39.56.51↔	Plastische Rekonstruktion der V. cava inferior mit Gewebe-Patch	39.57.59↔	Plastische Rekonstruktion abdominaler Venen mit synthetischem Patch Graft, sonstige
39.56.52↔	Plastische Rekonstruktion der V. iliaca mit Gewebe-Patch	39.57.60↔	Plastische Rekonstruktion von Gefässen der unteren Extremität mit synthetischem Patch Graft, n.n.bez.
39.56.59↔	Plastische Rekonstruktion abdominaler Venen mit Gewebe-Patch, sonstige	39.57.61↔	Plastische Rekonstruktion von Arterien der unteren Extremität mit synthetischem Patch Graft
39.56.60↔	Plastische Rekonstruktion von Gefässen der unteren Extremität mit Gewebe-Patch, n.n.bez.	39.57.62↔	Plastische Rekonstruktion der V. femoralis und V.poplitea mit synthetischem Patch Graft
39.56.61↔	Plastische Rekonstruktion von Arterien der unteren Extremität mit Gewebe-Patch	39.57.63↔	Plastische Rekonstruktion von sonstigen tiefen Venen der unteren Extremitäten mit synthetischem Patch Graft
39.56.62↔	Plastische Rekonstruktion der V. femoralis und V.poplitea mit Gewebe-Patch	39.57.64↔	Plastische Rekonstruktion von oberflächlichen Venen des Oberschenkels mit synthetischem Patch Graft
39.56.63↔	Plastische Rekonstruktion von sonstigen tiefen Venen der unteren Extremitäten mit Gewebe-Patch	39.57.69↔	Plastische Rekonstruktion von Gefässen der unteren Extremität mit synthetischem Patch Graft, sonstige
39.56.64↔	Plastische Rekonstruktion von oberflächlichen Venen des Oberschenkels mit Gewebe-Patch	39.57.99↔	Plastische Rekonstruktion mit synthetischem Patch Graft, sonstige
39.56.69↔	Plastische Rekonstruktion von Gefässen der unteren Extremität mit Gewebe-Patch, sonstige	39.58↔	Plastische Rekonstruktion eines Blutgefässes mit Patch Graft n.n.bez.
39.56.99↔	Plastische Rekonstruktion eines Blutgefässes mit Gewebe-Patch, sonstige	39.59.10↔	Transposition von Arterien, n.n.bez.
39.57.00↔	Plastische Rekonstruktion mit synthetischem Patch Graft, n.n.bez.	39.59.30↔	Sonstige plastische Rekonstruktion von Gefässen an Kopf und Hals, n.n.bez.
39.57.10↔	Plastische Rekonstruktion von Gefässen an Kopf und Hals mit synthetischem Patch Graft, n.n.bez.	39.59.31↔	Sonstige plastische Rekonstruktion eines intrakraniellen Gefässes
39.57.11↔	Plastische Rekonstruktion von intrakraniellen Gefässen mit synthetischem Patch Graft	39.59.32↔	Sonstige plastische Rekonstruktion der extrakraniellen A. vertebralis
39.57.12↔	Plastische Rekonstruktion von extrakraniellen Arterien an Kopf und Hals mit synthetischem Patch Graft	39.59.33↔	Sonstige plastische Rekonstruktion von extrakraniellen Arterien an Kopf und Hals, sonstige
39.57.13↔	Plastische Rekonstruktion der V. jugularis mit synthetischem Patch Graft	39.59.34↔	Sonstige plastische Rekonstruktion der V. jugularis
39.57.19↔	Plastische Rekonstruktion von Gefässen an Kopf und Hals mit synthetischem Patch Graft, sonstige	39.59.39↔	Sonstige plastische Rekonstruktion von Gefässen an Kopf und Hals, sonstige
39.57.20↔	Plastische Rekonstruktion von Gefässen der oberen Extremität mit synthetischem Patch Graft, n.n.bez.	39.59.40↔	Sonstige plastische Rekonstruktion von Gefässen der oberen Extremität, n.n.bez.
39.57.21↔	Plastische Rekonstruktion von Arterien der oberen Extremität mit synthetischem Patch Graft	39.59.41↔	Sonstige plastische Rekonstruktion von Arterien der oberen Extremität
39.57.22↔	Plastische Rekonstruktion der V. subclavia, V. axillaris und V. brachiocephalica mit synthetischem Patch Graft	39.59.42↔	Sonstige plastische Rekonstruktion der V. subclavia, V. axillaris und V. brachiocephalica
39.57.23↔	Plastische Rekonstruktion von sonstigen tiefen Venen der oberen Extremitäten mit synthetischem Patch Graft	39.59.48↔	Sonstige plastische Rekonstruktion von sonstigen tiefen Venen der oberen Extremität
39.57.29↔	Plastische Rekonstruktion von Gefässen der oberen Extremität mit synthetischem Patch Graft, sonstige	39.59.49↔	Sonstige plastische Rekonstruktion von Gefässen der oberen Extremität, sonstige
39.57.30↔	Plastische Rekonstruktion von thorakalen Gefässen mit synthetischem Patch Graft, n.n.bez.	39.59.50↔	Sonstige plastische Rekonstruktion von thorakalen Gefässen, n.n.bez.
39.57.31↔	Plastische Rekonstruktion der thorakalen Aorta mit synthetischem Patch Graft	39.59.51↔	Sonstige plastische Rekonstruktion der thorakalen Aorta
39.57.32↔	Plastische Rekonstruktion der V. pulmonalis mit synthetischem Patch Graft	39.59.52↔	Sonstige plastische Rekonstruktion der A. pulmonalis
39.57.33↔	Plastische Rekonstruktion der V. cava superior mit synthetischem Patch Graft	39.59.53↔	Sonstige plastische Rekonstruktion von thorakalen Arterien, sonstige
39.57.39↔	Plastische Rekonstruktion von thorakalen Gefässen mit synthetischem Patch Graft, sonstige	39.59.54↔	Sonstige plastische Rekonstruktion der V. pulmonalis
39.57.40↔	Plastische Rekonstruktion abdominaler Arterien mit synthetischem Patch Graft, n.n.bez.	39.59.55↔	Sonstige plastische Rekonstruktion der V. cava superior
39.57.41↔	Plastische Rekonstruktion der abdominalen Aorta mit synthetischem Patch Graft	39.59.59↔	Sonstige plastische Rekonstruktion von thorakalen Gefässen, sonstige
39.57.42↔	Plastische Rekonstruktion des Truncus coeliacus mit synthetischem Patch Graft	39.59.60↔	Sonstige plastische Rekonstruktion von abdominalen Arterien, n.n.bez.
39.57.43↔	Plastische Rekonstruktion der A. gastrica mit synthetischem Patch Graft	39.59.61↔	Sonstige plastische Rekonstruktion der abdominalen Aorta
39.57.44↔	Plastische Rekonstruktion der A. hepatica mit synthetischem Patch Graft	39.59.62↔	Sonstige plastische Rekonstruktion des Truncus coeliacus
		39.59.63↔	Sonstige plastische Rekonstruktion der A. gastrica
		39.59.64↔	Sonstige plastische Rekonstruktion A. hepatica

39.59.65↔	Sonstige plastische Rekonstruktion der A. lienalis	39.72.33↔	Perkutan-transluminale Embolisation einer Gefässmissbildung durch Mikrokatheter, Verwendung von drei Mikrokathetern
39.59.66↔	Sonstige plastische Rekonstruktion der A. renalis	39.72.34↔	Perkutan-transluminale Embolisation einer Gefässmissbildung durch Mikrokatheter, Verwendung von vier Mikrokathetern
39.59.67↔	Sonstige plastische Rekonstruktion der A. mesenterica	39.72.35↔	Perkutan-transluminale Embolisation einer Gefässmissbildung durch Mikrokatheter, Verwendung von fünf Mikrokathetern
39.59.68↔	Sonstige plastische Rekonstruktion der A. iliaca	39.72.39↔	Perkutan-transluminale Embolisation einer Gefässmissbildung durch Mikrokatheter, Verwendung von mehr Mikrokathetern
39.59.69↔	Sonstige plastische Rekonstruktion von abdominalen Arterien, sonstige	39.72.99↔	Endovaskuläre plastische Rekonstruktion oder Okklusion von Gefässen am Kopf und Hals, sonstige
39.59.70↔	Sonstige plastische Rekonstruktion von abdominalen Venen, n.n.bez.	39.73.00↔	Endovaskuläre Implantation eines Grafts an der thorakalen Aorta, n.n.bez.
39.59.71↔	Sonstige plastische Rekonstruktion der V. cava inferior	39.73.10↔	Endovaskuläre Implantation eines Grafts in die Aorta thoracica, ohne Fenestrierung oder Seitenarm
39.59.72↔	Sonstige plastische Rekonstruktion der V. iliaca	39.73.11↔	Endovaskuläre Implantation eines Grafts in die Aorta thoracica, mit Fenestrierung oder Seitenarm
39.59.79↔	Sonstige plastische Rekonstruktion von abdominalen Venen, sonstige	39.73.20↔	Endovaskuläre Implantation eines Grafts in die Aorta thoracoabdominalis
39.59.80↔	Sonstige plastische Rekonstruktion von Gefässen der unteren Extremität, n.n.bez.	39.73.99↔	Endovaskuläre Implantation eines Grafts an der thorakalen Aorta, sonstige
39.59.81↔	Sonstige plastische Rekonstruktion von Arterien der unteren Extremität	39.75.01↔	Perkutan-transluminale Gefässintervention, Fremdkörperentfernung mit Bergekatheter, Körbchenkatheter, etc.
39.59.82↔	Sonstige plastische Rekonstruktion der V. femoralis	39.75.10↔	Perkutan-transluminale Gefässintervention, sonstige Gefässe, Kathetersysteme zu Rekanalisation von Totalverschlüssen
39.59.83↔	Sonstige plastische Rekonstruktion der V. poplitea	39.75.12↔	Perkutan-transluminale Gefässintervention, sonstige Gefässe, Laserangioplastie
39.59.88↔	Sonstige plastische Rekonstruktion von sonstigen tiefen Venen der unteren Extremität	39.75.13↔	Perkutan-transluminale Gefässintervention, sonstige Gefässe, Anti-Embolie-System (periphere oder viscerale Gefässe)
39.59.89↔	Sonstige plastische Rekonstruktion von Gefässen der unteren Extremität, sonstige	39.75.14↔	Perkutan-transluminale Gefässintervention, sonstige Gefässe, Atherektomie
39.59.90↔	Sonstige plastische Rekonstruktion eines Gefässes, Venenklappenplastik	39.75.15↔	Perkutan-transluminale Gefässintervention, sonstige Gefässe, selektive Thrombolyse
39.71.00↔	Endovaskuläre Implantation eines Grafts in Aorta abdominalis, n.n.bez.	39.75.16↔	Perkutan-transluminale Gefässintervention sonstige Gefässe, selektive Thrombolyse, ultraschallunterstützt
39.71.10↔	Endovaskuläre Implantation eines Grafts in Aorta abdominalis, aortobiliakal, ohne Fenestrierung oder Seitenarm	39.76.00↔	Perkutane transluminale endovaskuläre Intervention an präzerebralem(en) (extrakraniell(en)) Gefäss(en), n.n.bez.
39.71.11↔	Endovaskuläre Implantation eines Grafts in Aorta abdominalis, aortobiliakal, mit Fenestrierung oder Seitenarm	39.76.10↔	Perkutane Ballonangioplastie an präzerebralem(en) (extrakraniell(en)) Gefäss(en)
39.71.12↔	Endovaskuläre Implantation eines Grafts in Aorta abdominalis, Bifurkationsprothese, aortobiliakal, ohne Fenestrierung oder Seitenarm	39.76.20↔	Perkutane Bladeangioplastie an präzerebralem(en) (extrakraniell(en)) Gefäss(en)
39.71.13↔	Endovaskuläre Implantation eines Grafts in Aorta abdominalis, Bifurkationsprothese, aortobiliakal, mit Fenestrierung oder Seitenarm	39.76.30↔	Perkutane Laserangioplastie an präzerebralem(en) (extrakraniell(en)) Gefäss(en)
39.71.14↔	Endovaskuläre Implantation eines Grafts in Aorta abdominalis, Rohrprothese, aortal, ohne Fenestrierung oder Seitenarm	39.76.40↔	Perkutane Atherektomie an präzerebralem(en) (extrakraniell(en)) Gefäss(en)
39.71.15↔	Endovaskuläre Implantation eines Grafts in Aorta abdominalis, Rohrprothese, aortal, mit Fenestrierung oder Seitenarm	39.76.50↔	Perkutane selektive Thrombolyse an extrakraniellen Gefässen des Kopfes und Halses
39.71.99↔	Endovaskuläre Implantation eines Grafts in Aorta abdominalis, sonstige	39.76.60↔	Perkutane Thrombektomie an präzerebralem(en) (extrakraniell(en)) Gefäss(en), n.n.bez.
39.72.00↔	Endovaskuläre plastische Rekonstruktion oder Okklusion von Gefässen am Kopf und Hals, n.n.bez.	39.76.62↔	Perkutane stentgestützte Thrombektomie an extrakraniellen Gefässen
39.72.10↔	Selektive Embolisation von intrakraniellen Gefässen, n.n.bez.	39.76.69↔	Perkutane Thrombektomie an präzerebralem(en) (extrakraniell(en)) Gefäss(en), sonstige
39.72.11↔	Selektive Embolisation von intrakraniellen Gefässen mit Partikeln oder Metallspiralen	39.76.70↔	Perkutane endovaskuläre Fremdkörperentfernung aus extrakraniellen Gefässen des Kopfes und Halses
39.72.12↔	Selektive Embolisation von intrakraniellen Gefässen mit embolisierenden Flüssigkeiten, ablösbaren Ballons oder Schirmen	39.76.99↔	Perkutane transluminale endovaskuläre Intervention an präzerebralem(en) (extrakraniell(en)) Gefäss(en), sonstige
39.72.13↔	Selektive Embolisation von intrakraniellen Gefässen durch Stents als Flow-Diverter	39.77.00↔	Perkutane transluminale und endovaskuläre Intervention an intrakraniell(en) Gefäss(en), n.n.bez.
39.72.14↔	Selektive Embolisation von intrakraniellen Gefässen mit adhäsivem Embolisat	39.77.10↔	Perkutane Ballonangioplastie an intrakraniell(n) Gefäss(en)
39.72.19↔	Selektive Embolisation von intrakraniellen Gefässen, sonstige	39.77.20↔	Perkutane Bladeangioplastie an intrakraniell(n) Gefäss(en)
39.72.20↔	Selektive Embolisation von extrakraniellen Gefässen des Kopfes und des Halses, n.n.bez.	39.77.30↔	Perkutane Laserangioplastie an intrakraniell(n) Gefäss(en)
39.72.21↔	Selektive Embolisation von extrakraniellen Gefässen des Kopfes und des Halses mit Partikeln oder Metallspiralen	39.77.40↔	Perkutane Atherektomie an intrakraniell(n) Gefäss(en)
39.72.22↔	Selektive Embolisation von extrakraniellen Gefässen des Kopfes und des Halses mit embolisierenden Flüssigkeiten, ablösbaren Ballons oder Schirmen	39.77.50↔	Perkutane selektive Thrombolyse von intrakraniell(n) Gefäss(en)
39.72.24↔	Selektive Embolisation von extrakraniellen Gefässen des Kopfes und des Halses mit adhäsivem Embolisat	39.77.60↔	Perkutane Thrombektomie an intrakraniell(n) Gefäss(en), n.n.bez.
39.72.29↔	Selektive Embolisation von extrakraniellen Gefässen des Kopfes und des Halses, sonstige	39.77.62↔	Perkutane stentgestützte Thrombektomie an intrakraniell(n) Gefäss(en)
39.72.30↔	Perkutan-transluminale Embolisation einer Gefässmissbildung durch Mikrokatheter, n.n.bez.	39.77.69↔	Perkutane Thrombektomie an intrakraniell(n) Gefäss(en), sonstige
39.72.31↔	Perkutan-transluminale Embolisation einer Gefässmissbildung durch Mikrokatheter, Verwendung von einem Mikrokatheter	39.77.70↔	Perkutane endovaskuläre Fremdkörperentfernung aus intrakraniell(n) Gefäss(en)
39.72.32↔	Perkutan-transluminale Embolisation einer Gefässmissbildung durch Mikrokatheter, Verwendung von zwei Mikrokathetern		

39.77.99↔	Perkutane transluminale endovaskuläre Intervention an intrakraniell(en) Gefäss(en), sonstige	39.79.59↔	Selektive Embolisation mit Schirmen von sonstigen Gefässen, sonstige
39.79.11↔	Endovaskuläre Implantation eines Grafts an Viszeralgefässen	39.79.60↔	Selektive Embolisation mit Partikeln von sonstigen Gefässen, n.n.bez.
39.79.12↔	Endovaskuläre Implantation eines Grafts an Gefässen des Beckens	39.79.61↔	Selektive Embolisation mit Partikeln von Gefässen der oberen Extremitäten
39.79.13↔	Endovaskuläre Implantation eines Grafts an abdominalen Gefässen	39.79.62↔	Selektive Embolisation mit Partikeln der Aorta
39.79.19↔	Endovaskuläre Implantation eines Grafts an sonstigen Gefässen, sonstige	39.79.63↔	Selektive Embolisation mit Partikeln des Ductus arteriosus apertus
39.79.21↔	Coil-Embolisation oder -Verschluss von Gefässen der oberen Extremitäten	39.79.64↔	Selektive Embolisation mit Partikeln von thorakalen Gefässen
39.79.22↔	Coil-Embolisation oder -Verschluss der Aorta	39.79.65↔	Selektive Embolisation mit Partikeln von viszeralen Gefässen
39.79.23↔	Coil-Embolisation oder -Verschluss des Ductus arteriosus apertus	39.79.66↔	Selektive Embolisation mit Partikeln von abdominalen Gefässen
39.79.24↔	Coil-Embolisation oder -Verschluss von thorakalen Gefässen	39.79.67↔	Selektive Embolisation mit Partikeln von Gefässen der unteren Extremitäten
39.79.25↔	Coil-Embolisation oder -Verschluss von viszeralen Gefässen	39.79.68↔	Selektive Embolisation mit Partikeln von spinalen Gefässen
39.79.26↔	Coil-Embolisation oder -Verschluss von abdominalen Gefässen	39.79.69↔	Selektive Embolisation mit Partikeln von sonstigen Gefässen, sonstige
39.79.27↔	Coil-Embolisation oder -Verschluss von Gefässen der unteren Extremitäten	39.79.70↔	Kathetertechnischer Verschluss von Arterien mittels Laser, sonstigen Gefässen, n.n.bez.
39.79.28↔	Coil-Embolisation oder -Verschluss von spinalen Gefässen	39.79.71↔	Kathetertechnischer Verschluss mittels Laser, an Arterien der oberen Extremitäten
39.79.29↔	Coil-Embolisation oder -Verschluss von sonstigen Gefässen, sonstige	39.79.72↔	Kathetertechnischer Verschluss mittels Laser, an der Aorta
39.79.30↔	Selektive Embolisation mit embolisierenden Flüssigkeiten von sonstigen Gefässen, n.n.bez.	39.79.74↔	Kathetertechnischer Verschluss mittels Laser, an thorakalen Gefässen
39.79.31↔	Selektive Embolisation mit embolisierenden Flüssigkeiten von Gefässen der oberen Extremitäten	39.79.75↔	Kathetertechnischer Verschluss mittels Laser, an Gefässen der unteren Extremitäten
39.79.32↔	Selektive Embolisation mit embolisierenden Flüssigkeiten der Aorta	39.79.76↔	Kathetertechnischer Verschluss mittels Laser, an viszeralen Gefässen
39.79.33↔	Selektive Embolisation mit embolisierenden Flüssigkeiten des Ductus arteriosus apertus	39.79.77↔	Kathetertechnischer Verschluss mittels Laser, an abdominalen Gefässen
39.79.34↔	Selektive Embolisation mit embolisierenden Flüssigkeiten von thorakalen Gefässen	39.79.79↔	Kathetertechnischer Verschluss von Arterien mittels Laser, sonstige Gefässe, sonstige
39.79.35↔	Selektive Embolisation mit embolisierenden Flüssigkeiten von viszeralen Gefässen	39.79.80↔	Kathetertechnischer Verschluss von Arterien mittels Radiofrequenz, sonstige Gefässe, n.n.bez.
39.79.36↔	Selektive Embolisation mit embolisierenden Flüssigkeiten von abdominalen Gefässen	39.79.81↔	Kathetertechnischer Verschluss mittels Radiofrequenz an Arterien der oberen Extremitäten
39.79.38↔	Selektive Embolisation mit embolisierenden Flüssigkeiten von spinalen Gefässen	39.79.82↔	Kathetertechnischer Verschluss mittels Radiofrequenz an der Aorta
39.79.39↔	Selektive Embolisation mit embolisierenden Flüssigkeiten von sonstigen Gefässen, sonstige	39.79.84↔	Kathetertechnischer Verschluss mittels Radiofrequenz an thorakalen Gefässen
39.79.40↔	Selektive Embolisation mit ablösbaren Ballons von sonstigen Gefässen, n.n.bez.	39.79.85↔	Kathetertechnischer Verschluss mittels Radiofrequenz an Gefässen der unteren Extremitäten
39.79.41↔	Selektive Embolisation mit ablösbaren Ballons von Gefässen der oberen Extremitäten	39.79.86↔	Kathetertechnischer Verschluss mittels Radiofrequenz an viszeralen Gefässen
39.79.42↔	Selektive Embolisation mit ablösbaren Ballons der Aorta	39.79.87↔	Kathetertechnischer Verschluss mittels Radiofrequenz an abdominalen Gefässen
39.79.43↔	Selektive Embolisation mit ablösbaren Ballons des Ductus arteriosus apertus	39.79.89↔	Kathetertechnischer Verschluss mittels Radiofrequenz an sonstigen Gefässen, sonstige
39.79.44↔	Selektive Embolisation mit ablösbaren Ballons von thorakalen Gefässen	39.8x.00↔	Operationen am Glomus caroticum, Sinus caroticus und anderen Paraganglien, n.n.bez.
39.79.45↔	Selektive Embolisation mit ablösbaren Ballons von viszeralen Gefässen	39.8x.10↔	Exploration des Glomus caroticum und anderer Paraganglien
39.79.46↔	Selektive Embolisation mit ablösbaren Ballons von abdominalen Gefässen	39.8x.11↔	Exzision des Glomus caroticum und anderer Paraganglien
39.79.47↔	Selektive Embolisation mit ablösbaren Ballons von spinalen Gefässen	39.8x.21↔	Revision (ohne Wechsel) eines Impulsgenerators zur Aktivierung des Baroreflexes
39.79.48↔	Selektive Embolisation mit ablösbaren Ballons von Gefässen der unteren Extremitäten	39.8x.22↔	Entfernen eines Impulsgenerators zur Aktivierung des Baroreflexes
39.79.49↔	Selektive Embolisation mit ablösbaren Ballons von sonstigen Gefässen, sonstige	39.8x.30↔	Implantation oder Ersetzen einer (von) Elektrode(n) zur Aktivierung des Baroreflexes
39.79.50↔	Selektive Embolisation mit Schirmen von sonstigen Gefässen, n.n.bez.	39.8x.31↔	Revision (ohne Wechsel) einer (von) Elektrode(n) zur Aktivierung des Baroreflexes
39.79.51↔	Selektive Embolisation mit Schirmen von Gefässen der oberen Extremitäten	39.8x.32↔	Entfernen einer (von) Elektrode(n) zur Aktivierung des Baroreflexes
39.79.52↔	Selektive Embolisation mit Schirmen der Aorta	39.8x.99↔	Operationen am Glomus caroticum, Sinus caroticus und anderen Paraganglien, sonstige
39.79.53↔	Selektive Embolisation mit Schirmen des Ductus arteriosus apertus	39.90.00↔	Einsetzen von peripheren Gefässstent(s) ohne Medikamenten-Freisetzung, n.n.bez.
39.79.54↔	Selektive Embolisation mit Schirmen von thorakalen Gefässen	39.90.10↔	Einsetzen von Gefässstent(s) in nicht-kardiale Gefässe, bare Stents
39.79.55↔	Selektive Embolisation mit Schirmen von viszeralen Gefässen	39.90.11↔	Einsetzen von Gefässstent(s) in nicht-kardiale Gefässe, bioresorbierbare Stents
39.79.56↔	Selektive Embolisation mit Schirmen von abdominalen Gefässen	39.90.12↔	Einsetzen von Gefässstent(s) in nicht-kardiale Gefässe, grosslumige Stents n.n.bez.
39.79.57↔	Selektive Embolisation mit Schirmen von Gefässen der unteren Extremitäten		
39.79.58↔	Selektive Embolisation mit Schirmen von spinalen Gefässen		

39.90.13↔	Einsetzen von Gefässstent(s) in nicht-kardiale Gefässe, grosslumige Stents ungedeckt	39.99.10↔	Aortopexie
39.90.14↔	Einsetzen von Gefässstent(s) in nicht-kardiale Gefässe, Grosslumige Stents gedeckt	39.99.20↔	Operationen bei kongenitalen Gefässanomalien, n.n.bez.
39.90.15↔	Einsetzen von Gefässstent(s) in nicht-kardiale Gefässe, gedeckte Stents (Stentgrafts) in nicht-aneurysmatischen Gefässen	39.99.21↔	Operationen bei kongenitaler Anomalie des Aortenisthmus (Stenose) oder bei unterbrochenem Aortenbogen
39.90.16↔	Einsetzen von Gefässstent(s) in nichtkardiale Gefässe, gedeckte Stent-Grafts mit bioaktiver Oberfläche	39.99.22↔	Operationen bei kongenitalen Anomalien der A. oder V. pulmonalis oder bei A. lusoria
39.90.17↔	Einsetzen von peripheren Gefässstent(s), Multilayerstents	39.99.23↔	Operationen bei kongenitalen Anomalien der V. cava
39.90.19↔	Einsetzen von Gefässstent(s) in nicht-kardiale Gefässe, sonstige Stents	39.99.24↔	Operationen bei kongenitalen Kollateralgefässen und Unifokalisierung
39.90.30↔	Einsetzen von überlangen Stent(s) (>10 cm) in nicht-kardiale Gefässe, n.n.bez.	39.99.30↔	Katheterinterventioneller Verschluss des Ductus arteriosus Botalli, n.n.bez
39.90.31↔	Einsetzen von überlangen bare Stent(s) (>10 cm) in nicht-kardiale Gefässe	39.99.31↔	Katheterinterventioneller Verschluss des Ductus arteriosus Botalli, mit Coil
39.90.32↔	Einsetzen von überlangen covered Stent(s) (>10 cm) in nicht-kardiale Gefässe	39.99.32↔	Katheterinterventioneller Verschluss des Ductus arteriosus Botalli, mit Amplatz-Ductus-Occluder
39.90.39↔	Einsetzen von überlangen Stent(s) (>10 cm) in nicht-kardiale Gefässe, sonstige	39.99.38↔	Katheterinterventioneller Verschluss des Ductus arteriosus Botalli, sonstige
39.90.99↔	Einsetzen von peripheren Gefässstent(s) ohne Medikamenten-Freisetzung, sonstige	39.99.39↔	Operationen bei sonstigen kongenitalen Gefässanomalien

Prozedur F01-5

37.8e.12↔ Implantation eines Zweikammer-Defibrillators

ADRG F02 **Aggregatwechsel eines Kardioverters / Defibrillators (AICD), Zwei- oder Drei-Kammer-Stimulation**

Prozedur in Tabelle F02-1 und keine Prozedur in Tabelle F02-2

DRG F02A **Aggregatwechsel eines Kardioverters / Defibrillators (AICD), Drei-Kammer-Stimulation**

Prozedur in Tabelle F02-3

DRG F02B **Aggregatwechsel Kardio-verter/Defibrillat. (AICD), Zwei-Kammer-Stimulation**

Prozedur F02-1

37.8e.12↔ Implantation eines Zweikammer-Defibrillators

37.8e.21↔ Implantation eines Resynchronisationsdefibrillators (CRT-D)

Prozedur F02-2

37.7a.00↔ Implantation einer Elektrode am Herzen, n.n.bez.
 37.7a.11↔ Implantation einer transvenösen Ventrikelektrode
 37.7a.12↔ Implantation einer transvenösen Ventrikelektrode mit atrialem Sensing
 37.7a.13↔ Implantation einer transvenösen Vorhofelektrode
 37.7a.14↔ Implantation einer transvenösen Elektrode auf dem linken Ventrikel durch den Koronarsinus
 37.7a.21↔ Implantation einer Elektrode am Epikard, durch Thorakotomie und Sternotomie, offen chirurgisch
 37.7a.22↔ Implantation einer Elektrode am Epikard über einen subxyphoidalen Zugang, offen chirurgisch

37.7a.23↔ Implantation einer Elektrode am Epikard, thorakoskopisch
 37.7a.31↔ Implantation einer transvenösen Schockelektrode
 37.7a.32↔ Implantation einer subkutanen Schockelektrode
 37.7a.33↔ Implantation einer subkutanen Schockelektrode zur Verwendung mit einem subkutanen Defibrillatorsystem
 37.7a.51↔ Implantation eines Drucksensors
 37.7a.99↔ Implantation einer Elektrode am Herzen, sonstige

Prozedur F02-3

37.8e.21↔ Implantation eines Resynchronisationsdefibrillators (CRT-D)

ADRG F03 Herzklappeneingriff mit Herz-Lungen-Maschine

Prozedur in Tabelle F03-3

DRG F03A Herzklappeneingriff mit Herz-Lungen-Maschine, mit komplizierenden Prozeduren oder Herzschrittmacher mit bestimmtem Herzklappenersatz

(Komplizierende Prozeduren oder Prozedur in Tabelle F03-4 oder mindestens eine Prozedur in Tabelle F03-5 und Prozedur in Tabelle F03-6 oder Prozedur in Tabelle F03-7) und Prozedur in Tabelle F03-8 und Prozedur in Tabelle F03-9

DRG F03B Herzklappeneingriff mit Herz-Lungen-Maschine, mit komplizierenden Prozeduren oder Herzschrittmacher, oder Dreifacheingriff oder Alter < 1 J. oder mit tiefer Hypothermie oder Bioprothese und bestimmtem Herzklappenersatz

Komplizierende Prozeduren oder Prozedur in Tabelle F03-4 oder mindestens eine Prozedur in Tabelle F03-5 und Prozedur in Tabelle F03-6 oder Prozedur in Tabelle F03-7 oder (Prozedur in mindestens drei der Tabellen F03-10, F03-11, F03-12, F03-13, F03-14, F03-15 oder Alter < 1 Jahr oder Prozedur in Tabelle F03-16 oder Prozedur in Tabelle F03-17) und Prozedur in Tabelle F03-8 und Prozedur in Tabelle F03-9

DRG F03C Herzklappeneingriff mit Herz-Lungen-Maschine, mit Dreifacheingriff oder Alter < 1 J. od. mit tiefer Hypothermie od. Bioprothese, od. Zweifacheingriff mit angeb. Herzfehler od. best. Eingriff od. Alter < 16 J. mit äuss. schw. CC

Prozedur in mindestens drei der Tabellen F03-10, F03-11, F03-12, F03-13, F03-14, F03-15 oder Alter < 1 Jahr oder Prozedur in Tabelle F03-16 oder Prozedur in Tabelle F03-17 oder (Prozedur in mindestens zwei der Tabellen F03-10, F03-11, F03-12, F03-13, F03-14, F03-15 oder Hauptdiagnose in Tabelle F03-1 oder mindestens eine Prozedur in Tabelle F03-18 oder Alter < 16 Jahre) und ((Prozedur in mindestens zwei der Tabellen F03-10, F03-11, F03-12, F03-13, F03-14, F03-15 oder Hauptdiagnose in Tabelle F03-2) und mindestens eine Prozedur in Tabelle F03-19 oder mindestens eine Prozedur in Tabelle F03-20) und PCCL > 3

DRG F03D Herzklappeneingriff mit Herz-Lungen-Maschine und Zweifacheingriff mit angeb. Herzfehler oder bestimmtem Eingriff oder Alter < 16 J.

Prozedur in mindestens zwei der Tabellen F03-10, F03-11, F03-12, F03-13, F03-14, F03-15 oder Hauptdiagnose in Tabelle F03-1 oder mindestens eine Prozedur in Tabelle F03-18 oder Alter < 16 Jahre

DRG F03E Herzklappeneingriff mit Herz-Lungen-Maschine**Diagnose F03-1**

I71.2	Aneurysma Aorta thoracica, oh Angabe einer Ruptur	Q23.2	Angeborene Mitralklappenstenose
Q20.0	Truncus arteriosus communis	Q23.3	Angeborene Mitralklappeninsuffizienz
Q20.1	Re Doppelausstromventrikel [Double outlet right ventricle]	Q23.4	Hypoplastisches Linksherzsyndrom
Q20.2	Linker Doppelausstromventrikel [Double outlet left ventricle]	Q23.8	Sonst angeborene Fehlbildung Aorten- u Mitralklappe
Q20.3	Diskordante ventrikuloarterielle Verbindung	Q23.9	Angeborene Fehlbildung Aorten- u Mitralklappe, nnbez
Q20.4	Doppelseinstromventrikel [Double inlet ventricle]	Q24.0	Dextrokardie
Q20.5	Diskordante atrioventrikuläre Verbindung	Q24.1	Lävokardie
Q20.6	Vorhofisomerismus	Q24.2	Cor triatriatum
Q20.8	Sonst angeb Fehlbildung Herzhöhlen u verbind Strukturen	Q24.3	Infundibuläre Pulmonalstenose
Q20.9	Angeb Fehlbildung Herzhöhlen u verbind Strukturen, nnbez	Q24.4	Angeborene subvalvuläre Aortenstenose
Q21.0	Ventrikelseptumdefekt	Q24.5	Fehlbildung Koronargefäße
Q21.1	Vorhofseptumdefekt	Q24.6	Angeborener Herzblock
Q21.2	Defekt Vorhof- u Kammerseptum	Q24.8	Sonst nbez angeborene Fehlbildungen Herz
Q21.3	Fallot-Tetralogie	Q24.9	Angeborene Fehlbildung Herz, nnbez
Q21.4	Aortopulmonaler Septumdefekt	Q25.0	Offener Ductus arteriosus
Q21.80	Fallot-Pentalogie	Q25.1	Koarktation Aorta
Q21.88	Sonst angeborene Fehlbildung der Herzsepten	Q25.2	Atresie Aorta
Q21.9	Angeborene Fehlbildung Herzseptum, nnbez	Q25.3	Stenose Aorta (angeboren)
Q22.0	Pulmonalklappenatresie	Q25.4	Sonstige angeborene Fehlbildungen Aorta
Q22.1	Angeborene Pulmonalklappenstenose	Q25.5	Atresie A pulmonalis
Q22.2	Angeborene Pulmonalklappeninsuffizienz	Q25.6	Stenose A pulmonalis (angeboren)
Q22.3	Sonst angeborene Fehlbildung Pulmonalklappe	Q25.7	Sonst angeborene Fehlbildung A pulmonalis
Q22.4	Angeborene Trikuspidalklappenstenose	Q25.8	Sonst angeborene Fehlbildung große Aa
Q22.5	Ebstein-Anomalie	Q25.9	Angeborene Fehlbildung große Aa, nnbez
Q22.6	Hypoplastisches Rechtsherzsyndrom	Q26.0	Angeborene Stenose V cava
Q22.8	Sonst angeborene Fehlbildung Trikuspidalklappe	Q26.1	Persistenz linken V cava superior
Q22.9	Angeborene Fehlbildung Trikuspidalklappe, nnbez	Q26.2	Totale Fehleinmündung Lungenvenen
Q23.0	Angeborene Aortenklappenstenose	Q26.3	Partielle Fehleinmündung Lungenvenen
Q23.1	Angeborene Aortenklappeninsuffizienz	Q26.4	Fehleinmündung Lungenvenen, nnbez

Q26.5	Fehleinmündung Pfortader	Q27.4	Angeborene Phlebektasie
Q26.6	Fistel zw V portae u A hepatica (angeboren)	Q27.8	Sonst nbez angeb Fehlbildungen peripheres Gefäßsystem
Q26.8	Sonst angeborene Fehlbildung große Venen	Q27.9	Angeb Fehlbildung peripheres Gefäßsystem, nbez
Q26.9	Angeborene Fehlbildung große Vene, nbez	Q28.80	Sonstiges angeborenes Aneurysma
Q27.0	Angeborenes Fehlen od Hypoplasie A umbilicalis	Q28.81	Sonstige angeborene Fistel des Kreislaufsystems
Q27.1	Angeborene Nierenarterienstenose	Q28.88	Sonst näher bez angeborene Fehlbildgen d Kreislaufsystems
Q27.2	Sonst angeb Fehlbildung Nierenarterie	Q28.9	Angeborene Fehlbildung Kreislaufsystem, nbez
Q27.3	Arteriovenöse Fehlbildung periphäre Gefäße		

Hauptdiagnose F03-2

Q20.0	Truncus arteriosus communis	Q24.3	Infundibuläre Pulmonalstenose
Q20.1	Re Doppelausstromventrikel [Double outlet right ventricle]	Q24.4	Angeborene subvalvuläre Aortenstenose
Q20.2	Linker Doppelausstromventrikel [Double outlet left ventricle]	Q24.5	Fehlbildung Koronargefäße
Q20.3	Diskordante ventrikuloarterielle Verbindung	Q24.6	Angeborener Herzblock
Q20.4	Doppeleinstromventrikel [Double inlet ventricle]	Q24.8	Sonst nbez angeborene Fehlbildungen Herz
Q20.5	Diskordante atrioventrikuläre Verbindung	Q24.9	Angeborene Fehlbildung Herz, nbez
Q20.6	Vorhofisomerismus	Q25.0	Offener Ductus arteriosus
Q20.8	Sonst angeb Fehlbildung Herzhöhlen u verbind Strukturen	Q25.1	Koarktation Aorta
Q20.9	Angeb Fehlbildung Herzhöhlen u verbind Strukturen, nbez	Q25.2	Atresie Aorta
Q21.0	Ventrikelseptumdefekt	Q25.3	Stenose Aorta (angeboren)
Q21.1	Vorhofseptumdefekt	Q25.4	Sonstige angeborene Fehlbildungen Aorta
Q21.2	Defekt Vorhof- u Kammerseptum	Q25.5	Atresie A pulmonalis
Q21.3	Fallot-Tetralogie	Q25.6	Stenose A pulmonalis (angeboren)
Q21.4	Aortopulmonaler Septumdefekt	Q25.7	Sonst angeborene Fehlbildung A pulmonalis
Q21.80	Fallot-Pentalogie	Q25.8	Sonst angeborene Fehlbildung große Aa
Q21.88	Sonst angeborene Fehlbildung der Herzsepten	Q25.9	Angeborene Fehlbildung große Aa, nbez
Q21.9	Angeborene Fehlbildung Herzseptum, nbez	Q26.0	Angeborene Stenose V cava
Q22.0	Pulmonalklappenatresie	Q26.1	Persistenz linken V cava superior
Q22.1	Angeborene Pulmonalklappenstenose	Q26.2	Totale Fehleinmündung Lungenvenen
Q22.2	Angeborene Pulmonalklappeninsuffizienz	Q26.3	Partielle Fehleinmündung Lungenvenen
Q22.3	Sonst angeborene Fehlbildung Pulmonalklappe	Q26.4	Fehleinmündung Lungenvenen, nbez
Q22.4	Angeborene Trikuspidalklappenstenose	Q26.5	Fehleinmündung Pfortader
Q22.5	Ebstein-Anomalie	Q26.6	Fistel zw V portae u A hepatica (angeboren)
Q22.6	Hypoplastisches Rechtsherzsyndrom	Q26.8	Sonst angeborene Fehlbildung große Venen
Q22.8	Sonst angeborene Fehlbildung Trikuspidalklappe	Q26.9	Angeborene Fehlbildung große Vene, nbez
Q22.9	Angeborene Fehlbildung Trikuspidalklappe, nbez	Q27.0	Angeborenes Fehlen od Hypoplasie A umbilicalis
Q23.0	Angeborene Aortenklappenstenose	Q27.1	Angeborene Nierenarterienstenose
Q23.1	Angeborene Aortenklappeninsuffizienz	Q27.2	Sonst angeb Fehlbildung Nierenarterie
Q23.2	Angeborene Mitralklappenstenose	Q27.3	Arteriovenöse Fehlbildung periphäre Gefäße
Q23.3	Angeborene Mitralklappeninsuffizienz	Q27.4	Angeborene Phlebektasie
Q23.4	Hypoplastisches Linksherzsyndrom	Q27.8	Sonst nbez angeb Fehlbildungen peripheres Gefäßsystem
Q23.8	Sonst angeborene Fehlbildung Aorten- u Mitralklappe	Q27.9	Angeb Fehlbildung peripheres Gefäßsystem, nbez
Q23.9	Angeborene Fehlbildung Aorten- u Mitralklappe, nbez	Q28.80	Sonstiges angeborenes Aneurysma
Q24.0	Dextrokardie	Q28.81	Sonstige angeborene Fistel des Kreislaufsystems
Q24.1	Lävokardie	Q28.88	Sonst näher bez angeborene Fehlbildgen d Kreislaufsystems
Q24.2	Cor triatriatum	Q28.9	Angeborene Fehlbildung Kreislaufsystem, nbez

Prozedur F03-3

35.00↔	Valvulotomie am geschlossenen Herzen, Klappe nicht bezeichnet	35.12.11↔	Segelrekonstruktion der Mitralklappe am offenen Herzen
35.01↔	Valvulotomie am geschlossenen Herzen, Aortenklappe	35.12.20↔	Rekonstruktion der Mitralklappe am offenen Herzen, ohne Ersatz, bei kongenitalen Klappenanomalien des Herzens
35.02↔	Valvulotomie am geschlossenen Herzen, Mitralklappe	35.12.99↔	Valvuloplastik der Mitralklappe am offenen Herzen, ohne Ersatz, sonstige
35.03↔	Valvulotomie am geschlossenen Herzen, Pulmonalklappe	35.13.00↔	Valvuloplastik der Pulmonalklappe am offenen Herzen, ohne Ersatz, n.n.bez.
35.04↔	Valvulotomie am geschlossenen Herzen, Trikuspidalklappe	35.13.10↔	Valvulotomie der Pulmonalklappe am offenen Herzen
35.10↔	Valvuloplastik am offenen Herzen, ohne Ersatz, Klappe nicht bezeichnet	35.13.20↔	Rekonstruktion der Pulmonalklappe am offenen Herzen, ohne Ersatz, bei kongenitalen Klappenanomalien des Herzens
35.11.00↔	Valvuloplastik der Aortenklappe am offenen Herzen, ohne Ersatz, n.n.bez.	35.13.99↔	Valvuloplastik der Pulmonalklappe am offenen Herzen, ohne Ersatz, sonstige
35.11.10↔	Valvulotomie der Aortenklappe am offenen Herzen	35.14.00↔	Valvuloplastik der Trikuspidalklappe am offenen Herzen, ohne Ersatz, n.n.bez.
35.11.11↔	Klappenerhaltender Ersatz der Aortenwurzel (Tirone David Operation)	35.14.10↔	Valvulotomie der Trikuspidalklappe am offenen Herzen
35.11.20↔	Rekonstruktion der Aortenklappe am offenen Herzen, ohne Ersatz, bei kongenitalen Klappenanomalien des Herzens	35.14.11↔	Segelrekonstruktion der Trikuspidalklappe am offenen Herzen
35.11.99↔	Valvuloplastik der Aortenklappe am offenen Herzen, ohne Ersatz, sonstige	35.14.20↔	Rekonstruktion der Trikuspidalklappe am offenen Herzen, ohne Ersatz, bei kongenitalen Klappenanomalien des Herzens
35.12.00↔	Valvuloplastik der Mitralklappe am offenen Herzen, ohne Ersatz, n.n.bez.	35.14.99↔	Valvuloplastik der Trikuspidalklappe am offenen Herzen, ohne Ersatz, sonstige
35.12.10↔	Valvulotomie der Mitralklappe am offenen Herzen		

35.19.00↔	Valvuloplastik am offenen Herzen, ohne Ersatz, sonstige Klappe, n.n.bez.	35.33.00↔	Anuloplastik, n.n.bez.
35.19.10↔	Rekonstruktion einer AV-Klappe am offenen Herzen, ohne Ersatz, bei kongenitalen Klappenanomalien des Herzens	35.33.10↔	Anuloplastik der Mitralklappe, n.n.bez.
35.19.11↔	Rekonstruktion einer Truncusklappe am offenen Herzen, ohne Ersatz, bei kongenitalen Klappenanomalien des Herzens	35.33.11↔	Anuloplastik der Mitralklappe, offen
35.19.99↔	Valvuloplastik am offenen Herzen, ohne Ersatz, sonstige Klappe, sonstige	35.33.19↔	Anuloplastik der Mitralklappe, sonstige
35.20↔	Herzklappenersatz, Klappe nicht bezeichnet	35.33.20↔	Anuloplastik der Pulmonalklappe, n.n.bez.
35.21.00↔	Aortenklappenersatz mit Graft, n.n.bez.	35.33.21↔	Anuloplastik der Pulmonalklappe, offen
35.21.10↔	Aortenklappenersatz mit Graft, Bioprothese	35.33.29↔	Anuloplastik der Pulmonalklappe, sonstige
35.21.11↔	Aortenklappenersatz mit Graft, selbstexpandierende Bioprothese, nahtfrei, offen chirurgisch	35.33.30↔	Anuloplastik der Trikuspidalklappe, n.n.bez.
35.21.20↔	Implantation einer klappentragenden Gefäßprothese, biologische Aortenklappe	35.33.31↔	Anuloplastik der Trikuspidalklappe, offen
35.21.99↔	Aortenklappenersatz mit Graft, sonstige	35.33.39↔	Anuloplastik der Trikuspidalklappe, sonstige
35.22.00↔	Sonstiger Aortenklappenersatz, n.n.bez.	35.33.40↔	Anuloplastik der Aortenklappe, n.n.bez.
35.22.10↔	Minimal-invasive Implantation einer Aortenklappe, n.n.bez.	35.33.41↔	Anuloplastik der Aortenklappe, offen
35.22.19↔	Minimal-invasive Implantation einer Aortenklappe, sonstige	35.33.49↔	Anuloplastik der Aortenklappe, sonstige
35.22.20↔	Aortenklappenersatz durch Autotransplantation [Ross-Operation]	35.33.99↔	Anuloplastik, sonstige
35.22.21↔	Offener Ersatz einer mechanischen Aortenklappenprothese	35.34↔	Infundibulektomie
35.22.30↔	Implantation einer klappentragenden Gefäßprothese, mechanische Aortenklappe	35.35.00↔	Operationen an den Trabeculae carneae cordis, n.n.bez.
35.22.99↔	Sonstiger Aortenklappenersatz, sonstige	35.35.10↔	Subvalvuläre fibröse oder muskuläre Resektion an der Aortenklappe
35.23↔	Mitralklappenersatz mit Graft	35.35.99↔	Operationen an den Trabeculae carneae cordis, sonstige
35.24↔	Sonstiger Mitralklappenersatz	35.39.10↔	Supravalvuläre Resektion, Herzklappe, n.n.bez.
35.25.00↔	Pulmonalklappenersatz mit Graft, n.n.bez.	35.39.11↔	Supravalvuläre Resektion, Aortenklappe
35.25.10↔	Pulmonalklappenersatz mit Graft, Bioprothese	35.39.12↔	Supravalvuläre Resektion, Pulmonalklappe
35.25.20↔	Implantation einer klappentragenden Gefäßprothese, biologische Pulmonalklappe	35.39.19↔	Supravalvuläre Resektion, sonstige Herzklappe
35.25.99↔	Pulmonalklappenersatz mit Graft, sonstige	35.95.00↔	Revision einer Korrekturoperation am Herzen, n.n.bez.
35.26.00↔	Sonstiger Pulmonalklappenersatz, n.n.bez.	35.95.10↔	Prothesenrefixation eines Herzklappenersatzes, n.n.bez.
35.26.10↔	Minimal-invasive Implantation einer Pulmonalklappe, n.n.bez.	35.95.11↔	Prothesenrefixation eines Aortenklappenersatzes
35.26.19↔	Minimal-invasive Implantation einer Pulmonalklappe, sonstige	35.95.12↔	Prothesenrefixation eines Mitralklappenersatzes
35.26.20↔	Implantation einer klappentragenden Gefäßprothese, mechanische Pulmonalklappe	35.95.13↔	Prothesenrefixation eines Pulmonalklappenersatzes
35.26.99↔	Sonstiger Pulmonalklappenersatz, sonstige	35.95.14↔	Prothesenrefixation eines Trikuspidalklappenersatzes
35.27↔	Trikuspidalklappenersatz mit Graft	35.95.19↔	Prothesenrefixation eines Herzklappenersatzes, sonstige
35.28↔	Sonstiger Trikuspidalklappenersatz	35.95.99↔	Revision einer Korrekturoperation am Herzen, sonstige
35.29.00↔	Herzklappenersatz, sonstige Klappe, n.n.bez.	35.99.00↔	Sonstige Operationen an Herzklappen, n.n.bez.
35.29.10↔	Ersatz der AV-Klappe bei kongenitalen Klappenanomalien des Herzens	35.99.10↔	Sonstige Operationen bei kongenitalen Klappenanomalien des Herzens, n.n.bez.
35.29.20↔	Ersatz der Truncus-Klappe bei kongenitalen Klappenanomalien des Herzens	35.99.11↔	Sonstige Operationen bei kongenitalen Klappenanomalien des Herzens, Aortenklappe
35.29.99↔	Herzklappenersatz, sonstige Klappe, sonstige	35.99.12↔	Sonstige Operationen bei kongenitalen Klappenanomalien des Herzens, Mitralklappe
35.31↔	Papillarmuskeloperation	35.99.13↔	Sonstige Operationen bei kongenitalen Klappenanomalien des Herzens, Pulmonalklappe
35.32↔	Sehnenfaden-Operation	35.99.14↔	Sonstige Operationen bei kongenitalen Klappenanomalien des Herzens, Trikuspidalklappe
		35.99.15↔	Sonstige Operationen bei kongenitalen Klappenanomalien des Herzens, AV- oder Truncusklappe
		35.99.19↔	Sonstige Operationen bei kongenitalen Klappenanomalien des Herzens, sonstige Klappe
		35.99.20↔	Sonstige Operationen an Herzklappen, minimal-invasiv

Prozedur F03-4

38.15.30↔ Endarterektomie der A. pulmonalis

Prozedur F03-5

37.8a.00↔	Implantation eines permanenten Herzschrittmachers, n.n.bez.	37.8a.31↔	Implantation eines Resynchronisationsherzschrittmacher (CRT-P)
37.8a.11↔	Implantation eines Einkammer-Schrittmachers	37.8a.41↔	Implantation eines transvenösen, sondenlosen, Herzschrittmachers
37.8a.21↔	Implantation eines Zweikammer-Schrittmachers, ohne antitachykarde Stimulation	37.8a.99↔	Implantation eines permanenten Herzschrittmachers, sonstige
37.8a.22↔	Implantation eines Zweikammer-Schrittmachers, mit antitachykarder Stimulation		

Prozedur F03-6

37.7a.00↔	Implantation einer Elektrode am Herzen, n.n.bez.	37.7a.21↔	Implantation einer Elektrode am Epikard, durch Thorakotomie und Sternotomie, offen chirurgisch
37.7a.11↔	Implantation einer transvenösen Ventrikel Elektrode	37.7a.22↔	Implantation einer Elektrode am Epikard über einen subxyphoidalen Zugang, offen chirurgisch
37.7a.12↔	Implantation einer transvenösen Ventrikel Elektrode mit atrialen Sensing	37.7a.23↔	Implantation einer Elektrode am Epikard, thorakoskopisch
37.7a.13↔	Implantation einer transvenösen Vorhofelektrode	37.7a.31↔	Implantation einer transvenösen Schockelektrode
37.7a.14↔	Implantation einer transvenösen Elektrode auf dem linken Ventrikel durch den Koronarsinus	37.7a.32↔	Implantation einer subkutanen Schockelektrode

- 37.7a.33↔ Implantation einer subkutanen Schockelektrode zur Verwendung mit einem subkutanen Defibrillatorsystem
 37.7a.51↔ Implantation eines Drucksensors

Prozedur F03-7

- 37.7a.51↔ Implantation eines Drucksensors

Prozedur F03-8

- 37.99.80↔ Reoperation an Herz und Perikard

Prozedur F03-9

- | | |
|---|--|
| 35.21.10↔ Aortenklappenersatz mit Graft, Bioprothese | 35.23↔ Mitralklappenersatz mit Graft |
| 35.21.11↔ Aortenklappenersatz mit Graft, selbstexpandierende Bioprothese, nahtfrei, offen chirurgisch | 35.24↔ Sonstiger Mitralklappenersatz |
| 35.21.20↔ Implantation einer klappentragenden Gefässprothese, biologische Aortenklappe | 35.25.10↔ Pulmonalklappenersatz mit Graft, Bioprothese |
| 35.21.99↔ Aortenklappenersatz mit Graft, sonstige | 35.25.20↔ Implantation einer klappentragenden Gefässprothese, biologische Pulmonalklappe |
| 35.22.20↔ Aortenklappenersatz durch Autotransplantation [Ross-Operation] | 35.25.99↔ Pulmonalklappenersatz mit Graft, sonstige |
| 35.22.21↔ Offener Ersatz einer mechanischen Aortenklappenprothese | 35.26.20↔ Implantation einer klappentragenden Gefässprothese, mechanische Pulmonalklappe |
| 35.22.30↔ Implantation einer klappentragenden Gefässprothese, mechanische Aortenklappe | 35.27↔ Trikuspidalklappenersatz mit Graft |
| 35.22.99↔ Sonstiger Aortenklappenersatz, sonstige | 35.28↔ Sonstiger Trikuspidalklappenersatz |

Prozedur F03-10

- | | |
|---|--|
| 35.11.00↔ Valvuloplastik der Aortenklappe am offenen Herzen, ohne Ersatz, n.n.bez. | 35.35.99↔ Operationen an den Trabeculae carneae cordis, sonstige |
| 35.11.10↔ Valvulotomie der Aortenklappe am offenen Herzen | 35.93↔ Erzeugen eines Conduits zwischen linkem Ventrikel und Aorta |
| 35.11.11↔ Klappenerhaltender Ersatz der Aortenwurzel (Tirone David Operation) | 35.95.00↔ Revision einer Korrekturoperation am Herzen, n.n.bez. |
| 35.11.20↔ Rekonstruktion der Aortenklappe am offenen Herzen, ohne Ersatz, bei kongenitalen Klappenanomalien des Herzens | 35.95.10↔ Prothesenrefixation eines Herzklappenersatzes, n.n.bez. |
| 35.11.99↔ Valvuloplastik der Aortenklappe am offenen Herzen, ohne Ersatz, sonstige | 35.95.11↔ Prothesenrefixation eines Aortenklappenersatzes |
| 35.20↔ Herzklappenersatz, Klappe nicht bezeichnet | 35.95.12↔ Prothesenrefixation eines Mitralklappenersatzes |
| 35.21.00↔ Aortenklappenersatz mit Graft, n.n.bez. | 35.95.13↔ Prothesenrefixation eines Pulmonalklappenersatzes |
| 35.21.10↔ Aortenklappenersatz mit Graft, Bioprothese | 35.95.14↔ Prothesenrefixation eines Trikuspidalklappenersatzes |
| 35.21.11↔ Aortenklappenersatz mit Graft, selbstexpandierende Bioprothese, nahtfrei, offen chirurgisch | 35.95.19↔ Prothesenrefixation eines Herzklappenersatzes, sonstige |
| 35.21.20↔ Implantation einer klappentragenden Gefässprothese, biologische Aortenklappe | 35.95.99↔ Revision einer Korrekturoperation am Herzen, sonstige |
| 35.21.99↔ Aortenklappenersatz mit Graft, sonstige | 35.99.00↔ Sonstige Operationen an Herzklappen, n.n.bez. |
| 35.22.00↔ Sonstiger Aortenklappenersatz, n.n.bez. | 35.99.10↔ Sonstige Operationen bei kongenitalen Klappenanomalien des Herzens, n.n.bez. |
| 35.22.10↔ Minimal-invasive Implantation einer Aortenklappe, n.n.bez. | 35.99.11↔ Sonstige Operationen bei kongenitalen Klappenanomalien des Herzens, Aortenklappe |
| 35.22.19↔ Minimal-invasive Implantation einer Aortenklappe, sonstige | 35.99.12↔ Sonstige Operationen bei kongenitalen Klappenanomalien des Herzens, Mitralklappe |
| 35.22.20↔ Aortenklappenersatz durch Autotransplantation [Ross-Operation] | 35.99.13↔ Sonstige Operationen bei kongenitalen Klappenanomalien des Herzens, Pulmonalklappe |
| 35.22.21↔ Offener Ersatz einer mechanischen Aortenklappenprothese | 35.99.14↔ Sonstige Operationen bei kongenitalen Klappenanomalien des Herzens, Trikuspidalklappe |
| 35.22.30↔ Implantation einer klappentragenden Gefässprothese, mechanische Aortenklappe | 35.99.15↔ Sonstige Operationen bei kongenitalen Klappenanomalien des Herzens, AV- oder Truncusklappe |
| 35.22.99↔ Sonstiger Aortenklappenersatz, sonstige | 35.99.19↔ Sonstige Operationen bei kongenitalen Klappenanomalien des Herzens, sonstige Klappe |
| 35.35.00↔ Operationen an den Trabeculae carneae cordis, n.n.bez. | 35.99.20↔ Sonstige Operationen an Herzklappen, minimal-invasiv |
| 35.35.10↔ Subvalvuläre fibröse oder muskuläre Resektion an der Aortenklappe | |

Prozedur F03-11

- | | |
|---|--|
| 35.12.00↔ Valvuloplastik der Mitralklappe am offenen Herzen, ohne Ersatz, n.n.bez. | 35.33.00↔ Anuloplastik, n.n.bez. |
| 35.12.10↔ Valvulotomie der Mitralklappe am offenen Herzen | 35.33.10↔ Anuloplastik der Mitralklappe, n.n.bez. |
| 35.12.11↔ Segelrekonstruktion der Mitralklappe am offenen Herzen | 35.33.11↔ Anuloplastik der Mitralklappe, offen |
| 35.12.20↔ Rekonstruktion der Mitralklappe am offenen Herzen, ohne Ersatz, bei kongenitalen Klappenanomalien des Herzens | 35.33.19↔ Anuloplastik der Mitralklappe, sonstige |
| 35.12.99↔ Valvuloplastik der Mitralklappe am offenen Herzen, ohne Ersatz, sonstige | 35.33.20↔ Anuloplastik der Pulmonalklappe, n.n.bez. |
| 35.23↔ Mitralklappenersatz mit Graft | 35.33.21↔ Anuloplastik der Pulmonalklappe, offen |
| 35.24↔ Sonstiger Mitralklappenersatz | 35.33.29↔ Anuloplastik der Pulmonalklappe, sonstige |
| | 35.33.30↔ Anuloplastik der Trikuspidalklappe, n.n.bez. |
| | 35.33.31↔ Anuloplastik der Trikuspidalklappe, offen |
| | 35.33.39↔ Anuloplastik der Trikuspidalklappe, sonstige |

35.33.40↔ Anuloplastik der Aortenklappe, n.n.bez.
35.33.41↔ Anuloplastik der Aortenklappe, offen

35.33.49↔ Anuloplastik der Aortenklappe, sonstige
35.33.99↔ Anuloplastik, sonstige

Prozedur F03-12

35.14.00↔ Valvuloplastik der Trikuspidalklappe am offenen Herzen, ohne Ersatz, n.n.bez.
35.14.10↔ Valvulotomie der Trikuspidalklappe am offenen Herzen
35.14.11↔ Segelrekonstruktion der Trikuspidalklappe am offenen Herzen
35.14.20↔ Rekonstruktion der Trikuspidalklappe am offenen Herzen, ohne Ersatz, bei kongenitalen Klappenanomalien des Herzens

35.14.99↔ Valvuloplastik der Trikuspidalklappe am offenen Herzen, ohne Ersatz, sonstige
35.27↔ Trikuspidalklappenersatz mit Graft
35.28↔ Sonstiger Trikuspidalklappenersatz

Prozedur F03-13

35.13.00↔ Valvuloplastik der Pulmonalklappe am offenen Herzen, ohne Ersatz, n.n.bez.
35.13.10↔ Valvulotomie der Pulmonalklappe am offenen Herzen
35.13.20↔ Rekonstruktion der Pulmonalklappe am offenen Herzen, ohne Ersatz, bei kongenitalen Klappenanomalien des Herzens
35.13.99↔ Valvuloplastik der Pulmonalklappe am offenen Herzen, ohne Ersatz, sonstige
35.25.00↔ Pulmonalklappenersatz mit Graft, n.n.bez.
35.25.10↔ Pulmonalklappenersatz mit Graft, Bioprothese
35.25.20↔ Implantation einer klappentragenden Gefässprothese, biologische Pulmonalklappe

35.25.99↔ Pulmonalklappenersatz mit Graft, sonstige
35.26.00↔ Sonstiger Pulmonalklappenersatz, n.n.bez.
35.26.10↔ Minimal-invasive Implantation einer Pulmonalklappe, n.n.bez.
35.26.19↔ Minimal-invasive Implantation einer Pulmonalklappe, sonstige
35.26.20↔ Implantation einer klappentragenden Gefässprothese, mechanische Pulmonalklappe
35.26.99↔ Sonstiger Pulmonalklappenersatz, sonstige
35.34↔ Infundibulektomie
35.92↔ Erzeugen eines Conduits zwischen rechtem Ventrikel und Pulmonalarterie

Prozedur F03-14

35.24↔ Sonstiger Mitralklappenersatz

35.28↔ Sonstiger Trikuspidalklappenersatz

Prozedur F03-15

35.11.00↔ Valvuloplastik der Aortenklappe am offenen Herzen, ohne Ersatz, n.n.bez.
35.11.10↔ Valvulotomie der Aortenklappe am offenen Herzen
35.11.11↔ Klappenerhaltender Ersatz der Aortenwurzel (Tirone David Operation)
35.11.20↔ Rekonstruktion der Aortenklappe am offenen Herzen, ohne Ersatz, bei kongenitalen Klappenanomalien des Herzens
35.11.99↔ Valvuloplastik der Aortenklappe am offenen Herzen, ohne Ersatz, sonstige
35.43.00↔ Vergrößerung eines bestehenden Ventrikelseptumdefekts, n.n.bez.
35.43.10↔ Vergrößerung eines bestehenden Ventrikelseptumdefekts, offene Technik
35.43.99↔ Vergrößerung eines bestehenden Ventrikelseptumdefekts, sonstige
35.50↔ Korrektur von nicht näher bezeichnetem Herzseptumdefekt mit Prothese
35.51↔ Korrektur eines Vorhofseptumdefekts mit Prothese, offene Technik
35.53↔ Korrektur eines Ventrikelseptumdefekts mit Prothese, offener Zugang
35.54↔ Korrektur von Endokardkissendefekten (AV-Kanal) mit Prothese
35.60↔ Korrektur eines nicht bezeichneten Herzseptumdefekts mit Bio-Graft
35.61↔ Korrektur eines Vorhofseptumdefekts mit Bio-Graft
35.62↔ Korrektur eines Ventrikelseptumdefekts mit Bio-Graft
35.63↔ Korrektur von Endokardkissendefekten (AV-Kanal) mit Bio-Graft
35.70↔ Sonstige nicht näher bezeichnete Korrektur von nicht näher bezeichneten Herzseptumdefekten
35.71↔ Sonstige nicht näher bezeichnete Korrektur eines Vorhofseptumdefekts
35.72.00↔ Korrektur eines Ventrikelseptumdefekts, n.n.bez.
35.72.10↔ Verschluss eines erworbenen Ventrikelseptumdefekts
35.72.99↔ Korrektur eines Ventrikelseptumdefekts, sonstige
35.73↔ Sonstige und nicht näher bezeichnete Korrektur von Endokardkissendefekten (AV-Kanal)
35.81↔ Totalkorrektur einer Fallot-Tetralogie
35.82↔ Totalkorrektur von total falsch mündenden Pulmonalvenen
35.91↔ Interatriale Transposition des venösen Rückflusses

35.94↔ Erzeugen eines Conduits zwischen Vorhof und Pulmonalarterie
35.98.99↔ Sonstige Operationen an Herzsepten, sonstige
36.99.00↔ Sonstige Operationen an Herzgefässen n.n.bez.
36.99.20↔ Operationen bei kongenitalen Anomalien der Herzgefässe
36.99.30↔ Rekonstruktion des Koronarostiums
36.99.40↔ Sympathektomie der Koronararterien
36.99.99↔ Sonstige Operationen an Herzgefässen, sonstige
37.99.21↔ Korrektur eines Double-outlet-right-ventricle vom Fallot-Typ
37.99.22↔ Korrektur eines sonstigen Double-outlet-right-ventricle
37.99.23↔ Operation an einem funktionell/morphologisch univentrikulären Herzen
37.99.24↔ Korrektur eines Cor triatriatum
37.99.25↔ Korrektur eines Absent Pulmonary Valve Syndrom
38.85.00↔ Sonstiger chirurgischer Verschluss von anderen thorakalen Gefässen, n.n.bez.
38.85.10↔ Sonstiger chirurgischer Verschluss von anderen thorakalen Arterien, n.n.bez.
38.85.11↔ Sonstiger chirurgischer Verschluss der A. subclavia
38.85.12↔ Sonstiger chirurgischer Verschluss der A. pulmonalis
38.85.13↔ Sonstiger chirurgischer Verschluss des Truncus brachiocephalicus
38.85.19↔ Sonstiger chirurgischer Verschluss von anderen thorakalen Arterien, sonstige
38.85.20↔ Sonstiger chirurgischer Verschluss von thorakalen Venen, n.n.bez.
38.85.21↔ Sonstiger chirurgischer Verschluss der V. cava superior
38.85.22↔ Sonstiger chirurgischer Verschluss der V. pulmonalis
38.85.23↔ Sonstiger chirurgischer Verschluss der V. subclavia
38.85.28↔ Sonstiger chirurgischer Verschluss von sonstigen tiefen thorakalen Venen
38.85.29↔ Sonstiger chirurgischer Verschluss von thorakalen Venen, sonstige
38.85.99↔ Sonstiger chirurgischer Verschluss von anderen thorakalen Gefässen, sonstige
39.99.10↔ Aortopexie
39.99.20↔ Operationen bei kongenitalen Gefässanomalien, n.n.bez.
39.99.22↔ Operationen bei kongenitalen Anomalien der A. oder V. pulmonalis oder bei A. lusoria
39.99.23↔ Operationen bei kongenitalen Anomalien der V. cava

39.99.24↔	Operationen bei kongenitalen Kollateralgefäßen und Unifokalisierung	39.99.32↔	Katheterinterventioneller Verschluss des Ductus arteriosus Botalli, mit Amplatz-Ductus-Occluder
39.99.30↔	Katheterinterventioneller Verschluss des Ductus arteriosus Botalli, n.n.bez	39.99.38↔	Katheterinterventioneller Verschluss des Ductus arteriosus Botalli, sonstige
39.99.31↔	Katheterinterventioneller Verschluss des Ductus arteriosus Botalli, mit Coil	39.99.39↔	Operationen bei sonstigen kongenitalen Gefässanomalien

Prozedur F03-16

39.61.13↔	Konventionelle extrakorporelle Zirkulation (ECC) unter tiefer Hypothermie (20 bis unter 26° C)	39.61.24↔	Minimalisierte extrakorporelle Zirkulation (ECC) unter tiefer Hypothermie (20 bis unter 26° C)
39.61.14↔	Konventionelle extrakorporelle Zirkulation (ECC) unter profunder Hypothermie (unter 20° C)	39.61.25↔	Minimalisierte extrakorporelle Zirkulation (ECC) unter profunder Hypothermie (unter 20° C)

Prozedur F03-17

35.21.11↔	Aortenklappenersatz mit Graft, selbstexpandierende Bioprothese, nahtfrei, offen chirurgisch
-----------	---

Prozedur F03-18

34.03↔	Wiedereröffnung einer Thorakotomie	36.11.35↔	Einfacher (aorto)koronarer Bypass, minimalinvasiv, mit autogener Arterie, sonstige Arterie
35.95.00↔	Revision einer Korrekturoperation am Herzen, n.n.bez.	36.11.36↔	Einfacher (aorto)koronarer Bypass, minimalinvasiv, mit autogener Vene, ohne externes Stabilisierungsnetz
35.95.10↔	Prothesenrefixation eines Herzklappenersatzes, n.n.bez.	36.11.37↔	Einfacher (aorto)koronarer Bypass, minimalinvasiv, mit autogener Vene, mit externem Stabilisierungsnetz
35.95.11↔	Prothesenrefixation eines Aortenklappenersatzes	36.11.38↔	Einfacher (aorto)koronarer Bypass, minimalinvasiv, mit Xenotransplantat
35.95.12↔	Prothesenrefixation eines Mitralklappenersatzes	36.11.3a↔	Einfacher (aorto)koronarer Bypass, minimalinvasiv, mit Gefäßprothese
35.95.13↔	Prothesenrefixation eines Pulmonalklappenersatzes	36.11.99↔	Einfacher (aorto)koronarer Bypass, nach Technik und Material, sonstige
35.95.14↔	Prothesenrefixation eines Trikuspidalklappenersatzes	36.12.00↔	Zweifacher (aorto)koronarer Bypass, nach Technik und Material, n.n.bez.
35.95.19↔	Prothesenrefixation eines Herzklappenersatzes, sonstige	36.12.21↔	Zweifacher (aorto)koronarer Bypass, offen chirurgisch (Thorakotomie, Minithorakotomie, Sternotomie), mit autogener Arterie, A. radialis
35.95.99↔	Revision einer Korrekturoperation am Herzen, sonstige	36.12.22↔	Zweifacher (aorto)koronarer Bypass, offen chirurgisch (Thorakotomie, Minithorakotomie, Sternotomie), mit autogener Arterie, A. mammaria interna (A. thoracica interna)
36.03↔	Koronarangioplastik am offenen Thorax	36.12.23↔	Zweifacher (aorto)koronarer Bypass, offen chirurgisch (Thorakotomie, Minithorakotomie, Sternotomie), mit autogener Arterie, freies A. mammaria interna (A. thoracica interna) Transplantat (IMA-Transplantat)
36.10↔	Aortokoronarer Bypass zur Myokard-Revaskularisation, n.n.bez.	36.12.24↔	Zweifacher (aorto)koronarer Bypass, offen chirurgisch (Thorakotomie, Minithorakotomie, Sternotomie), mit autogener Arterie, A. abdominalis
36.11.00↔	Einfacher (aorto)koronarer Bypass, nach Technik und Material, n.n.bez.	36.12.25↔	Zweifacher (aorto)koronarer Bypass, offen chirurgisch (Thorakotomie, Minithorakotomie, Sternotomie), mit autogener Arterie, sonstige Arterie
36.11.21↔	Einfacher (aorto)koronarer Bypass, offen chirurgisch (Thorakotomie, Minithorakotomie, Sternotomie), mit autogener Arterie, A. radialis	36.12.26↔	Zweifacher (aorto)koronarer Bypass, offen chirurgisch (Thorakotomie, Minithorakotomie, Sternotomie), mit autogener Vene, ohne externes Stabilisierungsnetz
36.11.22↔	Einfacher (aorto)koronarer Bypass, offen chirurgisch (Thorakotomie, Minithorakotomie, Sternotomie), mit autogener Arterie, A. mammaria interna (A. thoracica interna)	36.12.27↔	Zweifacher (aorto)koronarer Bypass, offen chirurgisch (Thorakotomie, Minithorakotomie, Sternotomie), mit autogener Vene, mit externem Stabilisierungsnetz
36.11.23↔	Einfacher (aorto)koronarer Bypass, offen chirurgisch (Thorakotomie, Minithorakotomie, Sternotomie), mit autogener Arterie, freies A. mammaria interna (A. thoracica interna) Transplantat (IMA-Transplantat)	36.12.28↔	Zweifacher (aorto)koronarer Bypass, offen chirurgisch (Thorakotomie, Minithorakotomie, Sternotomie), mit Xenotransplantat
36.11.24↔	Einfacher (aorto)koronarer Bypass, offen chirurgisch (Thorakotomie, Minithorakotomie, Sternotomie), mit autogener Arterie, A. abdominalis	36.11.2a↔	Einfacher (aorto)koronarer Bypass, offen chirurgisch (Thorakotomie, Minithorakotomie, Sternotomie), mit Gefäßprothese
36.11.25↔	Einfacher (aorto)koronarer Bypass, offen chirurgisch (Thorakotomie, Minithorakotomie, Sternotomie), mit autogener Arterie, sonstige Arterie	36.11.31↔	Einfacher (aorto)koronarer Bypass, minimalinvasiv, mit autogener Arterie, A. radialis
36.11.26↔	Einfacher (aorto)koronarer Bypass, offen chirurgisch (Thorakotomie, Minithorakotomie, Sternotomie), mit autogener Vene, ohne externes Stabilisierungsnetz	36.11.32↔	Einfacher (aorto)koronarer Bypass, minimalinvasiv, mit autogener Arterie, A. mammaria interna (A. thoracica interna)
36.11.27↔	Einfacher (aorto)koronarer Bypass, offen chirurgisch (Thorakotomie, Minithorakotomie, Sternotomie), mit autogener Vene, mit externem Stabilisierungsnetz	36.11.33↔	Einfacher (aorto)koronarer Bypass, minimalinvasiv, mit autogener Arterie, freies A. mammaria interna (A. thoracica interna) Transplantat (IMA-Transplantat)
36.11.28↔	Einfacher (aorto)koronarer Bypass, offen chirurgisch (Thorakotomie, Minithorakotomie, Sternotomie), mit Xenotransplantat	36.11.34↔	Einfacher (aorto)koronarer Bypass, minimalinvasiv, mit autogener Arterie, A. abdominalis
36.11.2a↔	Einfacher (aorto)koronarer Bypass, offen chirurgisch (Thorakotomie, Minithorakotomie, Sternotomie), mit Gefäßprothese		
36.11.31↔	Einfacher (aorto)koronarer Bypass, minimalinvasiv, mit autogener Arterie, A. radialis	36.12.31↔	Zweifacher (aorto)koronarer Bypass, minimalinvasiv, mit autogener Arterie, A. radialis
36.11.32↔	Einfacher (aorto)koronarer Bypass, minimalinvasiv, mit autogener Arterie, A. mammaria interna (A. thoracica interna)	36.12.32↔	Zweifacher (aorto)koronarer Bypass, minimalinvasiv, mit autogener Arterie, A. mammaria interna (A. thoracica interna)
36.11.33↔	Einfacher (aorto)koronarer Bypass, minimalinvasiv, mit autogener Arterie, freies A. mammaria interna (A. thoracica interna) Transplantat (IMA-Transplantat)	36.12.33↔	Zweifacher (aorto)koronarer Bypass, minimalinvasiv, mit autogener Arterie, freies A. mammaria interna (A. thoracica interna) Transplantat (IMA-Transplantat)
36.11.34↔	Einfacher (aorto)koronarer Bypass, minimalinvasiv, mit autogener Arterie, A. abdominalis	36.12.34↔	Zweifacher (aorto)koronarer Bypass, minimalinvasiv, mit autogener Arterie, A. abdominalis

36.12.35↔	Zweifacher (aorto)koronarer Bypass, minimalinvasiv, mit autogener Arterie, sonstige Arterie	36.18.13↔	Vierfacher (aorto)koronarer Bypass, offen chirurgisch (Thorakotomie, Minithorakotomie, Sternotomie), mit autogener Arterie, freies A. mammaia interna (A. thoracica interna) Transplantat (IMA-Transplantat)
36.12.36↔	Zweifacher (aorto)koronarer Bypass, minimalinvasiv, mit autogener Vene, ohne externes Stabilisierungsnetz	36.18.14↔	Vierfacher (aorto)koronarer Bypass, offen chirurgisch (Thorakotomie, Minithorakotomie, Sternotomie), mit autogener Arterie, A. abdominalis
36.12.37↔	Zweifacher (aorto)koronarer Bypass, minimalinvasiv, mit autogener Vene, mit externem Stabilisierungsnetz	36.18.15↔	Vierfacher (aorto)koronarer Bypass, offen chirurgisch (Thorakotomie, Minithorakotomie, Sternotomie), mit autogener Arterie, sonstige Arterie
36.12.38↔	Zweifacher (aorto)koronarer Bypass, minimalinvasiv, mit Xenotransplantat	36.18.16↔	Vierfacher (aorto)koronarer Bypass, offen chirurgisch (Thorakotomie, Minithorakotomie, Sternotomie), mit autogener Vene, ohne externes Stabilisierungsnetz
36.12.3a↔	Zweifacher (aorto)koronarer Bypass, minimalinvasiv, mit Gefäßprothese	36.18.17↔	Vierfacher (aorto)koronarer Bypass, offen chirurgisch (Thorakotomie, Minithorakotomie, Sternotomie), mit autogener Vene, mit externem Stabilisierungsnetz
36.12.99↔	Zweifacher (Aorto)koronarer Bypass, nach Material und Technik, sonstige	36.18.18↔	Vierfacher (aorto)koronarer Bypass, offen chirurgisch (Thorakotomie, Minithorakotomie, Sternotomie), mit Xenotransplantat
36.13.00↔	Dreifacher (aorto)koronarer Bypass, nach Technik und Material, n.n.bez.	36.18.1a↔	Vierfacher (aorto)koronarer Bypass, offen chirurgisch (Thorakotomie, Minithorakotomie, Sternotomie), mit Gefäßprothese
36.13.21↔	Dreifacher (aorto)koronarer Bypass, offen chirurgisch (Thorakotomie, Minithorakotomie, Sternotomie), mit autogener Arterie, A. radialis	36.18.21↔	Vierfacher (aorto)koronarer Bypass, minimalinvasiv, mit autogener Arterie, A. radialis
36.13.22↔	Dreifacher (aorto)koronarer Bypass, offen chirurgisch (Thorakotomie, Minithorakotomie, Sternotomie), mit autogener Arterie, A. mammaia interna (A. thoracica interna)	36.18.22↔	Vierfacher (aorto)koronarer Bypass, minimalinvasiv, mit autogener Arterie, A. mammaia interna (A. thoracica interna)
36.13.23↔	Dreifacher (aorto)koronarer Bypass, offen chirurgisch (Thorakotomie, Minithorakotomie, Sternotomie), mit autogener Arterie, freies A. mammaia interna (A. thoracica interna) Transplantat (IMA-Transplantat)	36.18.23↔	Vierfacher (aorto)koronarer Bypass, minimalinvasiv, mit autogener Arterie, freies A. mammaia interna (A. thoracica interna) Transplantat (IMA-Transplantat)
36.13.24↔	Dreifacher (aorto)koronarer Bypass, offen chirurgisch (Thorakotomie, Minithorakotomie, Sternotomie), mit autogener Arterie, A. abdominalis	36.18.24↔	Vierfacher (aorto)koronarer Bypass, minimalinvasiv, mit autogener Arterie, A. abdominalis
36.13.25↔	Dreifacher (aorto)koronarer Bypass, offen chirurgisch (Thorakotomie, Minithorakotomie, Sternotomie), mit autogener Arterie, sonstige Arterie	36.18.25↔	Vierfacher (aorto)koronarer Bypass, minimalinvasiv, mit autogener Arterie, sonstige Arterie
36.13.26↔	Dreifacher (aorto)koronarer Bypass, offen chirurgisch (Thorakotomie, Minithorakotomie, Sternotomie), mit autogener Vene, ohne externes Stabilisierungsnetz	36.18.26↔	Vierfacher (aorto)koronarer Bypass, minimalinvasiv, mit autogener Vene, ohne externes Stabilisierungsnetz
36.13.27↔	Dreifacher (aorto)koronarer Bypass, offen chirurgisch (Thorakotomie, Minithorakotomie, Sternotomie), mit autogener Vene, mit externem Stabilisierungsnetz	36.18.27↔	Vierfacher (aorto)koronarer Bypass, minimalinvasiv, mit autogener Vene, mit externem Stabilisierungsnetz
36.13.28↔	Dreifacher (aorto)koronarer Bypass, offen chirurgisch (Thorakotomie, Minithorakotomie, Sternotomie), mit Xenotransplantat	36.18.28↔	Vierfacher (aorto)koronarer Bypass, minimalinvasiv, mit Xenotransplantat
36.13.2a↔	Dreifacher (aorto)koronarer Bypass, offen chirurgisch (Thorakotomie, Minithorakotomie, Sternotomie), mit Gefäßprothese	36.18.2a↔	Vierfacher (aorto)koronarer Bypass, minimalinvasiv, mit Gefäßprothese
36.13.31↔	Dreifacher (aorto)koronarer Bypass, minimalinvasiv, mit autogener Arterie, A. radialis	36.18.99↔	Vierfacher (aorto)koronarer Bypass, nach Technik und Material, sonstige
36.13.32↔	Dreifacher (aorto)koronarer Bypass, minimalinvasiv, mit autogener Arterie, A. mammaia interna (A. thoracica interna)	36.19↔	Sonstige Bypass-Anastomose zur Myokard Revaskularisation
36.13.33↔	Dreifacher (aorto)koronarer Bypass, minimalinvasiv, mit autogener Arterie, freies A. mammaia interna (A. thoracica interna) Transplantat (IMA-Transplantat)	36.1a.00↔	Fünffacher (aorto)koronarer Bypass, nach Technik und Material, n.n.bez.
36.13.34↔	Dreifacher (aorto)koronarer Bypass, minimalinvasiv, mit autogener Arterie, A. abdominalis	36.1a.11↔	Fünffacher (aorto)koronarer Bypass, offen chirurgisch (Thorakotomie, Minithorakotomie, Sternotomie), mit autogener Arterie, A. radialis
36.13.35↔	Dreifacher (aorto)koronarer Bypass, minimalinvasiv, mit autogener Arterie, sonstige Arterie	36.1a.12↔	Fünffacher (aorto)koronarer Bypass, offen chirurgisch (Thorakotomie, Minithorakotomie, Sternotomie), mit autogener Arterie, A. mammaia interna (A. thoracica interna)
36.13.36↔	Dreifacher (aorto)koronarer Bypass, minimalinvasiv, mit autogener Vene, ohne externes Stabilisierungsnetz	36.1a.13↔	Fünffacher (aorto)koronarer Bypass, offen chirurgisch (Thorakotomie, Minithorakotomie, Sternotomie), mit autogener Arterie, freies A. mammaia interna (A. thoracica interna) Transplantat (IMA-Transplantat)
36.13.37↔	Dreifacher (aorto)koronarer Bypass, minimalinvasiv, mit autogener Vene, mit externem Stabilisierungsnetz	36.1a.14↔	Fünffacher (aorto)koronarer Bypass, offen chirurgisch (Thorakotomie, Minithorakotomie, Sternotomie), mit autogener Arterie, A. abdominalis
36.13.38↔	Dreifacher (aorto)koronarer Bypass, minimalinvasiv, mit Xenotransplantat	36.1a.15↔	Fünffacher (aorto)koronarer Bypass, offen chirurgisch (Thorakotomie, Minithorakotomie, Sternotomie), mit autogener Arterie, sonstige Arterie
36.13.3a↔	Dreifacher (aorto)koronarer Bypass, minimalinvasiv, mit Gefäßprothese	36.1a.16↔	Fünffacher (aorto)koronarer Bypass, offen chirurgisch (Thorakotomie, Minithorakotomie, Sternotomie), mit autogener Vene, ohne externes Stabilisierungsnetz
36.13.99↔	Dreifacher (aorto)koronarer Bypass, nach Technik und Material, sonstige	36.1a.17↔	Fünffacher (aorto)koronarer Bypass, offen chirurgisch (Thorakotomie, Minithorakotomie, Sternotomie), mit autogener Vene, mit externem Stabilisierungsnetz
36.18.00↔	Vierfacher (aorto)koronarer Bypass, nach Technik und Material, n.n.bez.	36.1a.18↔	Fünffacher (aorto)koronarer Bypass, offen chirurgisch (Thorakotomie, Minithorakotomie, Sternotomie), mit Xenotransplantat
36.18.11↔	Vierfacher (aorto)koronarer Bypass, offen chirurgisch (Thorakotomie, Minithorakotomie, Sternotomie), mit autogener Arterie, A. radialis	36.1a.1a↔	Fünffacher (aorto)koronarer Bypass, offen chirurgisch (Thorakotomie, Minithorakotomie, Sternotomie), mit Gefäßprothese
36.18.12↔	Vierfacher (aorto)koronarer Bypass, offen chirurgisch (Thorakotomie, Minithorakotomie, Sternotomie), mit autogener Arterie, A. mammaia interna (A. thoracica interna)		

36.1a.21↔	Fünffacher (aorto)koronarer Bypass, minimalinvasiv, mit autogener Arterie, A. radialis	36.2↔	Myokard-Revaskularisation mit Arterien-Implantat
36.1a.22↔	Fünffacher (aorto)koronarer Bypass, minimalinvasiv, mit autogener Arterie, A. mammaria interna (A. thoracica interna)	36.31↔	Transmyokardiale Revaskularisation am offenen Thorax
36.1a.23↔	Fünffacher (aorto)koronarer Bypass, minimalinvasiv, mit autogener Arterie, freies A. mammaria interna (A. thoracica interna) Transplantat (IMA-Transplantat)	36.32↔	Sonstige transmyokardiale Revaskularisation
36.1a.24↔	Fünffacher (aorto)koronarer Bypass, minimalinvasiv, mit autogener Arterie, A. abdominalis	36.33↔	Endoskopische transmyokardiale Revaskularisation
36.1a.25↔	Fünffacher (aorto)koronarer Bypass, minimalinvasiv, mit autogener Arterie, sonstige Arterie	36.34↔	Perkutane transmyokardiale Revaskularisation
36.1a.26↔	Fünffacher (aorto)koronarer Bypass, minimalinvasiv, mit autogener Vene, ohne externes Stabilisierungsnetz	36.39.00↔	Sonstige Herz-Revaskularisation, n.n.bez.
36.1a.27↔	Fünffacher (aorto)koronarer Bypass, minimalinvasiv, mit autogener Vene, mit externem Stabilisierungsnetz	36.39.10↔	Herz-Revaskularisation durch Koronararterienpatch
36.1a.28↔	Fünffacher (aorto)koronarer Bypass, minimalinvasiv, mit Xenotransplantat	36.39.11↔	Revision eines Koronararterienbypass
36.1a.2a↔	Fünffacher (aorto)koronarer Bypass, minimalinvasiv, mit Gefäßprothese	36.39.12↔	Neuanlage eines Koronararterienbypass
36.1a.99↔	Fünffacher (aorto)koronarer Bypass, sonstige	36.39.13↔	Transposition von Koronararterien
36.1b.00↔	Sechs- und mehrfacher (aorto)koronarer Bypass, nach Technik und Material, n.n.bez.	36.39.99↔	Sonstige Herz-Revaskularisation, sonstige
36.1b.11↔	Sechs- und mehrfacher (aorto)koronarer Bypass, offen chirurgisch (Thorakotomie, Minithorakotomie, Sternotomie), mit autogener Arterie, A. radialis	36.91↔	Korrektur eines Koronargefäß-Aneurysmas
36.1b.12↔	Sechs- und mehrfacher (aorto)koronarer Bypass, offen chirurgisch (Thorakotomie, Minithorakotomie, Sternotomie), mit autogener Arterie, A. mammaria interna (A. thoracica interna)	36.99.00↔	Sonstige Operationen an Herzgefäßen n.n.bez.
36.1b.13↔	Sechs- und mehrfacher (aorto)koronarer Bypass, offen chirurgisch (Thorakotomie, Minithorakotomie, Sternotomie), mit autogener Arterie, freies A. mammaria interna (A. thoracica interna) Transplantat (IMA-Transplantat)	36.99.20↔	Operationen bei kongenitalen Anomalien der Herzgefäße
36.1b.14↔	Sechs- und mehrfacher (aorto)koronarer Bypass, offen chirurgisch (Thorakotomie, Minithorakotomie, Sternotomie), mit autogener Arterie, A. abdominalis	36.99.30↔	Rekonstruktion des Koronarostiums
36.1b.15↔	Sechs- und mehrfacher (aorto)koronarer Bypass, offen chirurgisch (Thorakotomie, Minithorakotomie, Sternotomie), mit autogener Arterie, sonstige Arterie	36.99.40↔	Sympathektomie der Koronararterien
36.1b.16↔	Sechs- und mehrfacher (aorto)koronarer Bypass, offen chirurgisch (Thorakotomie, Minithorakotomie, Sternotomie), mit autogener Vene, ohne externes Stabilisierungsnetz	36.99.99↔	Sonstige Operationen an Herzgefäßen, sonstige
36.1b.17↔	Sechs- und mehrfacher (aorto)koronarer Bypass, offen chirurgisch (Thorakotomie, Minithorakotomie, Sternotomie), mit autogener Vene, mit externem Stabilisierungsnetz	37.21‡↔	Rechtsherzkatheter
36.1b.18↔	Sechs- und mehrfacher (aorto)koronarer Bypass, offen chirurgisch (Thorakotomie, Minithorakotomie, Sternotomie), mit Xenotransplantat	37.22‡↔	Linksherzkatheter
36.1b.1a↔	Sechs- und mehrfacher (aorto)koronarer Bypass, offen chirurgisch (Thorakotomie, Minithorakotomie, Sternotomie), mit Gefäßprothese	37.23‡↔	Kombinierter Rechts- und Linksherzkatheter
36.1b.21↔	Sechs- und mehrfacher (aorto)koronarer Bypass, minimalinvasiv, mit autogener Arterie, A. radialis	37.28‡↔	Intrakardiale Echokardiographie (IKE)
36.1b.22↔	Sechs- und mehrfacher (aorto)koronarer Bypass, minimalinvasiv, mit autogener Arterie, A. mammaria interna (A. thoracica interna)	37.33.00↔	Exzision oder Destruktion von anderer Läsion oder Gewebe des Herzens, offener Zugang, n.n.bez.
36.1b.23↔	Sechs- und mehrfacher (aorto)koronarer Bypass, minimalinvasiv, mit autogener Arterie, freies A. mammaria interna (A. thoracica interna) Transplantat (IMA-Transplantat)	37.33.10↔	Exzision oder Destruktion am Reizleitungssystem, offener Zugang, n.n.bez.
36.1b.24↔	Sechs- und mehrfacher (aorto)koronarer Bypass, minimalinvasiv, mit autogener Arterie, A. abdominalis	37.33.11↔	Exzision oder Destruktion am Reizleitungssystem, offener Zugang, ablativ Maßnahmen bei Tachyarrhythmie
36.1b.25↔	Sechs- und mehrfacher (aorto)koronarer Bypass, minimalinvasiv, mit autogener Arterie, sonstige Arterie	37.33.19↔	Exzision oder Destruktion am Reizleitungssystem, offener Zugang, sonstige
36.1b.26↔	Sechs- und mehrfacher (aorto)koronarer Bypass, minimalinvasiv, mit autogener Vene, ohne externes Stabilisierungsnetz	37.33.20↔	Exzision von anderer Läsion oder Gewebe des Herzens, offener Zugang
36.1b.27↔	Sechs- und mehrfacher (aorto)koronarer Bypass, minimalinvasiv, mit autogener Vene, mit externem Stabilisierungsnetz	37.33.30↔	Destruktion von anderer Läsion oder Gewebe des Herzens, offener Zugang
36.1b.28↔	Sechs- und mehrfacher (aorto)koronarer Bypass, minimalinvasiv, mit Xenotransplantat	37.33.99↔	Exzision oder Destruktion von anderer Läsion oder Gewebe des Herzens, offener Zugang, sonstige
36.1b.2a↔	Sechs- und mehrfacher (aorto)koronarer Bypass, minimalinvasiv, mit Gefäßprothese	37.34.00‡↔	Exzision oder Destruktion von anderer Läsion oder Gewebe des Herzens, sonstiger Zugang, n.n.bez.
36.1b.99↔	Sechs- und mehrfacher (aorto)koronarer Bypass, nach Technik und Material, sonstige	37.34.99‡↔	Exzision oder Destruktion von anderer Läsion oder Gewebe des Herzens, sonstiger Zugang, sonstige
		37.90.20‡↔	Transseptale Katheteruntersuchung des linken Herzens, n.n.bez.
		37.90.21‡↔	Kathertertechnische transseptale Punktion
		37.90.29‡↔	Transseptale Katheteruntersuchung des linken Herzens, sonstige
		37.99.80↔	Reoperation an Herz und Perikard
		38.45.00↔	Resektion von thorakalen Blutgefäßen mit Ersatz, n.n.bez.
		38.45.10↔	Resektion der thorakalen Aorta mit Ersatz, n.n.bez.
		38.45.11↔	Resektion der Aorta ascendens oder des Aortenbogens mit Ersatz
		38.45.12↔	Resektion der Aorta thoracica mit Ersatz
		38.45.13↔	Resektion der Aorta thoracoabdominalis mit Ersatz
		38.45.14↔	Resektion der thorakalen Aorta und Ersatz mit Hybridprothese
		38.45.19↔	Resektion der thorakalen Aorta mit Ersatz, sonstige
		38.45.20↔	Resektion sonstiger thorakaler Arterien mit Ersatz, n.n.bez.
		38.45.21↔	Resektion der A. pulmonalis mit Ersatz
		38.45.22↔	Resektion des Truncus brachiocephalicus mit Ersatz
		38.45.29↔	Resektion sonstiger thorakaler Arterien mit Ersatz
		38.45.30↔	Resektion thorakaler Venen mit Ersatz, n.n.bez.
		38.45.31↔	Resektion der V. cava superior mit Ersatz
		38.45.38↔	Resektion sonstiger tiefer thorakaler Venen mit Ersatz
		38.45.39↔	Resektion thorakaler Venen mit Ersatz, sonstige
		38.45.99↔	Resektion von thorakalen Blutgefäßen mit Ersatz, sonstige
		88.43‡↔	Arteriographie der Pulmonalarterien
		88.50‡↔	Angiokardiographie, n.n.bez.
		88.52‡↔	Angiokardiographie von Strukturen des rechten Herzens
		88.53‡↔	Angiokardiographie von Strukturen des linken Herzens
		88.54‡↔	Kombinierte Angiokardiographie des rechten und linken Herzens
		88.55‡↔	Koronare Arteriographie mit einem einzigen Katheter
		88.56‡↔	Koronare Arteriographie mit zwei Kathetern
		88.57‡↔	Sonstige und nicht näher bezeichnete koronare Arteriographie

Prozedur F03-19

37.21†↔	Rechtsherzkatheter	37.34.99†↔	Exzision oder Destruktion von anderer Läsion oder Gewebe des Herzens, sonstiger Zugang, sonstige
37.22†↔	Linksherzkatheter	37.90.20†↔	Transseptale Katheteruntersuchung des linken Herzens, n.n.bez.
37.23†↔	Kombinierter Rechts- und Linksherzkatheter	37.90.21†↔	Kathertertechnische transseptale Punktion
37.28†↔	Intrakardiale Echokardiographie (IKE)	37.90.29†↔	Transseptale Katheteruntersuchung des linken Herzens, sonstige
37.33.00↔	Exzision oder Destruktion von anderer Läsion oder Gewebe des Herzens, offener Zugang, n.n.bez.	37.99.80↔	Reoperation an Herz und Perikard
37.33.10↔	Exzision oder Destruktion am Reizleitungssystem, offener Zugang, n.n.bez.	88.43†↔	Arteriographie der Pulmonalarterien
37.33.11↔	Exzision oder Destruktion am Reizleitungssystem, offener Zugang, ablativ Maßnahmen bei Tachyarrhythmie	88.50†↔	Angiokardiographie, n.n.bez.
37.33.19↔	Exzision oder Destruktion am Reizleitungssystem, offener Zugang, sonstige	88.52†↔	Angiokardiographie von Strukturen des rechten Herzens
37.33.20↔	Exzision von anderer Läsion oder Gewebe des Herzens, offener Zugang	88.53†↔	Angiokardiographie von Strukturen des linken Herzens
37.33.30↔	Destruktion von anderer Läsion oder Gewebe des Herzens, offener Zugang	88.54†↔	Kombinierte Angiokardiographie des rechten und linken Herzens
37.33.99↔	Exzision oder Destruktion von anderer Läsion oder Gewebe des Herzens, offener Zugang, sonstige	88.55†↔	Koronare Arteriographie mit einem einzigen Katheter
37.34.00†↔	Exzision oder Destruktion von anderer Läsion oder Gewebe des Herzens, sonstiger Zugang, n.n.bez.	88.56†↔	Koronare Arteriographie mit zwei Kathetern
		88.57†↔	Sonstige und nicht näher bezeichnete koronare Arteriographie

Prozedur F03-20

34.03↔	Wiedereröffnung einer Thorakotomie	36.11.34↔	Einfacher (aorto)koronarer Bypass, minimalinvasiv, mit autogener Arterie, A. abdominalis
35.95.00↔	Revision einer Korrekturoperation am Herzen, n.n.bez.	36.11.35↔	Einfacher (aorto)koronarer Bypass, minimalinvasiv, mit autogener Arterie, sonstige Arterie
35.95.10↔	Prothesenrefixation eines Herzklappenersatzes, n.n.bez.	36.11.36↔	Einfacher (aorto)koronarer Bypass, minimalinvasiv, mit autogener Vene, ohne externes Stabilisierungsnetz
35.95.11↔	Prothesenrefixation eines Aortenklappenersatzes	36.11.37↔	Einfacher (aorto)koronarer Bypass, minimalinvasiv, mit autogener Vene, mit externem Stabilisierungsnetz
35.95.12↔	Prothesenrefixation eines Mitralklappenersatzes	36.11.38↔	Einfacher (aorto)koronarer Bypass, minimalinvasiv, mit Xenotransplantat
35.95.13↔	Prothesenrefixation eines Pulmonalklappenersatzes	36.11.3a↔	Einfacher (aorto)koronarer Bypass, minimalinvasiv, mit Gefäßprothese
35.95.14↔	Prothesenrefixation eines Trikuspidalklappenersatzes	36.11.99↔	Einfacher (aorto)koronarer Bypass, nach Technik und Material, sonstige
35.95.19↔	Prothesenrefixation eines Herzklappenersatzes, sonstige	36.12.00↔	Zweifacher (aorto)koronarer Bypass, nach Technik und Material, n.n.bez.
35.95.99↔	Revision einer Korrekturoperation am Herzen, sonstige	36.12.21↔	Zweifacher (aorto)koronarer Bypass, offen chirurgisch (Thorakotomie, Minithorakotomie, Sternotomie), mit autogener Arterie, A. radialis
36.03↔	Koronarangioplastik am offenen Thorax	36.12.22↔	Zweifacher (aorto)koronarer Bypass, offen chirurgisch (Thorakotomie, Minithorakotomie, Sternotomie), mit autogener Arterie, A. mammaria interna (A. thoracica interna)
36.10↔	Aortokoronarer Bypass zur Myokard-Revaskularisation, n.n.bez.	36.12.23↔	Zweifacher (aorto)koronarer Bypass, offen chirurgisch (Thorakotomie, Minithorakotomie, Sternotomie), mit autogener Arterie, freies A. mammaria interna (A. thoracica interna) Transplantat (IMA-Transplantat)
36.11.00↔	Einfacher (aorto)koronarer Bypass, nach Technik und Material, n.n.bez.	36.12.24↔	Zweifacher (aorto)koronarer Bypass, offen chirurgisch (Thorakotomie, Minithorakotomie, Sternotomie), mit autogener Arterie, A. abdominalis
36.11.21↔	Einfacher (aorto)koronarer Bypass, offen chirurgisch (Thorakotomie, Minithorakotomie, Sternotomie), mit autogener Arterie, A. radialis	36.12.25↔	Zweifacher (aorto)koronarer Bypass, offen chirurgisch (Thorakotomie, Minithorakotomie, Sternotomie), mit autogener Arterie, sonstige Arterie
36.11.22↔	Einfacher (aorto)koronarer Bypass, offen chirurgisch (Thorakotomie, Minithorakotomie, Sternotomie), mit autogener Arterie, A. mammaria interna (A. thoracica interna)	36.12.26↔	Zweifacher (aorto)koronarer Bypass, offen chirurgisch (Thorakotomie, Minithorakotomie, Sternotomie), mit autogener Vene, ohne externes Stabilisierungsnetz
36.11.23↔	Einfacher (aorto)koronarer Bypass, offen chirurgisch (Thorakotomie, Minithorakotomie, Sternotomie), mit autogener Arterie, freies A. mammaria interna (A. thoracica interna) Transplantat (IMA-Transplantat)	36.12.27↔	Zweifacher (aorto)koronarer Bypass, offen chirurgisch (Thorakotomie, Minithorakotomie, Sternotomie), mit autogener Vene, mit externem Stabilisierungsnetz
36.11.24↔	Einfacher (aorto)koronarer Bypass, offen chirurgisch (Thorakotomie, Minithorakotomie, Sternotomie), mit autogener Arterie, A. abdominalis	36.12.28↔	Zweifacher (aorto)koronarer Bypass, offen chirurgisch (Thorakotomie, Minithorakotomie, Sternotomie), mit Xenotransplantat
36.11.25↔	Einfacher (aorto)koronarer Bypass, offen chirurgisch (Thorakotomie, Minithorakotomie, Sternotomie), mit autogener Arterie, sonstige Arterie	36.12.2a↔	Zweifacher (aorto)koronarer Bypass, offen chirurgisch (Thorakotomie, Minithorakotomie, Sternotomie), mit Gefäßprothese
36.11.26↔	Einfacher (aorto)koronarer Bypass, offen chirurgisch (Thorakotomie, Minithorakotomie, Sternotomie), mit autogener Vene, ohne externes Stabilisierungsnetz	36.12.31↔	Zweifacher (aorto)koronarer Bypass, minimalinvasiv, mit autogener Arterie, A. radialis
36.11.27↔	Einfacher (aorto)koronarer Bypass, offen chirurgisch (Thorakotomie, Minithorakotomie, Sternotomie), mit autogener Vene, mit externem Stabilisierungsnetz	36.12.32↔	Zweifacher (aorto)koronarer Bypass, minimalinvasiv, mit autogener Arterie, A. mammaria interna (A. thoracica interna) Transplantat (IMA-Transplantat)
36.11.28↔	Einfacher (aorto)koronarer Bypass, offen chirurgisch (Thorakotomie, Minithorakotomie, Sternotomie), mit Xenotransplantat		
36.11.2a↔	Einfacher (aorto)koronarer Bypass, offen chirurgisch (Thorakotomie, Minithorakotomie, Sternotomie), mit Gefäßprothese		
36.11.31↔	Einfacher (aorto)koronarer Bypass, minimalinvasiv, mit autogener Arterie, A. radialis		
36.11.32↔	Einfacher (aorto)koronarer Bypass, minimalinvasiv, mit autogener Arterie, A. mammaria interna (A. thoracica interna)		
36.11.33↔	Einfacher (aorto)koronarer Bypass, minimalinvasiv, mit autogener Arterie, freies A. mammaria interna (A. thoracica interna) Transplantat (IMA-Transplantat)		

36.12.33↔	Zweifacher (aorto)koronarer Bypass, minimalinvasiv, mit autogener Arterie, freies A. mammaria interna (A. thoracica interna) Transplantat (IMA-Transplantat)	36.18.12↔	Vierfacher (aorto)koronarer Bypass, offen chirurgisch (Thorakotomie, Minithorakotomie, Sternotomie), mit autogener Arterie, A. mammaria interna (A. thoracica interna)
36.12.34↔	Zweifacher (aorto)koronarer Bypass, minimalinvasiv, mit autogener Arterie, A. abdominalis	36.18.13↔	Vierfacher (aorto)koronarer Bypass, offen chirurgisch (Thorakotomie, Minithorakotomie, Sternotomie), mit autogener Arterie, freies A. mammaria interna (A. thoracica interna) Transplantat (IMA-Transplantat)
36.12.35↔	Zweifacher (aorto)koronarer Bypass, minimalinvasiv, mit autogener Arterie, sonstige Arterie	36.18.14↔	Vierfacher (aorto)koronarer Bypass, offen chirurgisch (Thorakotomie, Minithorakotomie, Sternotomie), mit autogener Arterie, A. abdominalis
36.12.36↔	Zweifacher (aorto)koronarer Bypass, minimalinvasiv, mit autogener Vene, ohne externes Stabilisierungsnetz	36.18.15↔	Vierfacher (aorto)koronarer Bypass, offen chirurgisch (Thorakotomie, Minithorakotomie, Sternotomie), mit autogener Arterie, sonstige Arterie
36.12.37↔	Zweifacher (aorto)koronarer Bypass, minimalinvasiv, mit autogener Vene, mit externem Stabilisierungsnetz	36.18.16↔	Vierfacher (aorto)koronarer Bypass, offen chirurgisch (Thorakotomie, Minithorakotomie, Sternotomie), mit autogener Vene, ohne externes Stabilisierungsnetz
36.12.38↔	Zweifacher (aorto)koronarer Bypass, minimalinvasiv, mit Xenotransplantat	36.18.17↔	Vierfacher (aorto)koronarer Bypass, offen chirurgisch (Thorakotomie, Minithorakotomie, Sternotomie), mit autogener Vene, mit externem Stabilisierungsnetz
36.12.3a↔	Zweifacher (aorto)koronarer Bypass, minimalinvasiv, mit Gefäßprothese	36.18.18↔	Vierfacher (aorto)koronarer Bypass, offen chirurgisch (Thorakotomie, Minithorakotomie, Sternotomie), mit Xenotransplantat
36.12.99↔	Zweifacher (Aorto)koronarer Bypass, nach Material und Technik, sonstige	36.18.1a↔	Vierfacher (aorto)koronarer Bypass, offen chirurgisch (Thorakotomie, Minithorakotomie, Sternotomie), mit Gefäßprothese
36.13.00↔	Dreifacher (aorto)koronarer Bypass, nach Technik und Material, n.n.bez.	36.18.21↔	Vierfacher (aorto)koronarer Bypass, minimalinvasiv, mit autogener Arterie, A. radialis
36.13.21↔	Dreifacher (aorto)koronarer Bypass, offen chirurgisch (Thorakotomie, Minithorakotomie, Sternotomie), mit autogener Arterie, A. radialis	36.18.22↔	Vierfacher (aorto)koronarer Bypass, minimalinvasiv, mit autogener Arterie, A. mammaria interna (A. thoracica interna)
36.13.22↔	Dreifacher (aorto)koronarer Bypass, offen chirurgisch (Thorakotomie, Minithorakotomie, Sternotomie), mit autogener Arterie, A. mammaria interna (A. thoracica interna)	36.18.23↔	Vierfacher (aorto)koronarer Bypass, minimalinvasiv, mit autogener Arterie, freies A. mammaria interna (A. thoracica interna) Transplantat (IMA-Transplantat)
36.13.23↔	Dreifacher (aorto)koronarer Bypass, offen chirurgisch (Thorakotomie, Minithorakotomie, Sternotomie), mit autogener Arterie, freies A. mammaria interna (A. thoracica interna) Transplantat (IMA-Transplantat)	36.18.24↔	Vierfacher (aorto)koronarer Bypass, minimalinvasiv, mit autogener Arterie, A. abdominalis
36.13.24↔	Dreifacher (aorto)koronarer Bypass, offen chirurgisch (Thorakotomie, Minithorakotomie, Sternotomie), mit autogener Arterie, A. abdominalis	36.18.25↔	Vierfacher (aorto)koronarer Bypass, minimalinvasiv, mit autogener Arterie, sonstige Arterie
36.13.25↔	Dreifacher (aorto)koronarer Bypass, offen chirurgisch (Thorakotomie, Minithorakotomie, Sternotomie), mit autogener Arterie, sonstige Arterie	36.18.26↔	Vierfacher (aorto)koronarer Bypass, minimalinvasiv, mit autogener Vene, ohne externes Stabilisierungsnetz
36.13.26↔	Dreifacher (aorto)koronarer Bypass, offen chirurgisch (Thorakotomie, Minithorakotomie, Sternotomie), mit autogener Vene, ohne externes Stabilisierungsnetz	36.18.27↔	Vierfacher (aorto)koronarer Bypass, minimalinvasiv, mit autogener Vene, mit externem Stabilisierungsnetz
36.13.27↔	Dreifacher (aorto)koronarer Bypass, offen chirurgisch (Thorakotomie, Minithorakotomie, Sternotomie), mit autogener Vene, mit externem Stabilisierungsnetz	36.18.28↔	Vierfacher (aorto)koronarer Bypass, minimalinvasiv, mit Xenotransplantat
36.13.28↔	Dreifacher (aorto)koronarer Bypass, offen chirurgisch (Thorakotomie, Minithorakotomie, Sternotomie), mit Xenotransplantat	36.18.2a↔	Vierfacher (aorto)koronarer Bypass, minimalinvasiv, mit Gefäßprothese
36.13.2a↔	Dreifacher (aorto)koronarer Bypass, offen chirurgisch (Thorakotomie, Minithorakotomie, Sternotomie), mit Gefäßprothese	36.18.99↔	Vierfacher (aorto)koronarer Bypass, nach Technik und Material, sonstige
36.13.31↔	Dreifacher (aorto)koronarer Bypass, minimalinvasiv, mit autogener Arterie, A. radialis	36.19↔	Sonstige Bypass-Anastomose zur Myokard Revaskularisation
36.13.32↔	Dreifacher (aorto)koronarer Bypass, minimalinvasiv, mit autogener Arterie, A. mammaria interna (A. thoracica interna)	36.1a.00↔	Fünffacher (aorto)koronarer Bypass, nach Technik und Material, n.n.bez.
36.13.33↔	Dreifacher (aorto)koronarer Bypass, minimalinvasiv, mit autogener Arterie, freies A. mammaria interna (A. thoracica interna) Transplantat (IMA-Transplantat)	36.1a.11↔	Fünffacher (aorto)koronarer Bypass, offen chirurgisch (Thorakotomie, Minithorakotomie, Sternotomie), mit autogener Arterie, A. radialis
36.13.34↔	Dreifacher (aorto)koronarer Bypass, minimalinvasiv, mit autogener Arterie, A. abdominalis	36.1a.12↔	Fünffacher (aorto)koronarer Bypass, offen chirurgisch (Thorakotomie, Minithorakotomie, Sternotomie), mit autogener Arterie, A. mammaria interna (A. thoracica interna)
36.13.35↔	Dreifacher (aorto)koronarer Bypass, minimalinvasiv, mit autogener Arterie, sonstige Arterie	36.1a.13↔	Fünffacher (aorto)koronarer Bypass, offen chirurgisch (Thorakotomie, Minithorakotomie, Sternotomie), mit autogener Arterie, freies A. mammaria interna (A. thoracica interna) Transplantat (IMA-Transplantat)
36.13.36↔	Dreifacher (aorto)koronarer Bypass, minimalinvasiv, mit autogener Vene, ohne externes Stabilisierungsnetz	36.1a.14↔	Fünffacher (aorto)koronarer Bypass, offen chirurgisch (Thorakotomie, Minithorakotomie, Sternotomie), mit autogener Arterie, A. abdominalis
36.13.37↔	Dreifacher (aorto)koronarer Bypass, minimalinvasiv, mit autogener Vene, mit externem Stabilisierungsnetz	36.1a.15↔	Fünffacher (aorto)koronarer Bypass, offen chirurgisch (Thorakotomie, Minithorakotomie, Sternotomie), mit autogener Arterie, sonstige Arterie
36.13.38↔	Dreifacher (aorto)koronarer Bypass, minimalinvasiv, mit Xenotransplantat	36.1a.16↔	Fünffacher (aorto)koronarer Bypass, offen chirurgisch (Thorakotomie, Minithorakotomie, Sternotomie), mit autogener Vene, ohne externes Stabilisierungsnetz
36.13.3a↔	Dreifacher (aorto)koronarer Bypass, minimalinvasiv, mit Gefäßprothese	36.1a.17↔	Fünffacher (aorto)koronarer Bypass, offen chirurgisch (Thorakotomie, Minithorakotomie, Sternotomie), mit autogener Vene, mit externem Stabilisierungsnetz
36.13.99↔	Dreifacher (aorto)koronarer Bypass, nach Technik und Material, sonstige	36.1a.18↔	Fünffacher (aorto)koronarer Bypass, offen chirurgisch (Thorakotomie, Minithorakotomie, Sternotomie), mit Xenotransplantat
36.18.00↔	Vierfacher (aorto)koronarer Bypass, nach Technik und Material, n.n.bez.		
36.18.11↔	Vierfacher (aorto)koronarer Bypass, offen chirurgisch (Thorakotomie, Minithorakotomie, Sternotomie), mit autogener Arterie, A. radialis		

36.1a.1a↔	Fünffacher (aorto)koronarer Bypass, offen chirurgisch (Thorakotomie, Minithorakotomie, Sternotomie), mit Gefäßprothese	36.1b.23↔	Sechs- und mehrfacher (aorto)koronarer Bypass, minimalinvasiv, mit autogener Arterie, freies A. mamma-ria interna (A. thoracica interna) Transplantat (IMA-Transplantat)
36.1a.21↔	Fünffacher (aorto)koronarer Bypass, minimalinvasiv, mit autogener Arterie, A. radialis	36.1b.24↔	Sechs- und mehrfacher (aorto)koronarer Bypass, minimalinvasiv, mit autogener Arterie, A. abdominalis
36.1a.22↔	Fünffacher (aorto)koronarer Bypass, minimalinvasiv, mit autogener Arterie, A. mamma-ria interna (A. thoracica interna)	36.1b.25↔	Sechs- und mehrfacher (aorto)koronarer Bypass, minimalinvasiv, mit autogener Arterie, sonstige Arterie
36.1a.23↔	Fünffacher (aorto)koronarer Bypass, minimalinvasiv, mit autogener Arterie, freies A. mamma-ria interna (A. thoracica interna) Transplantat (IMA-Transplantat)	36.1b.26↔	Sechs- und mehrfacher (aorto)koronarer Bypass, minimalinvasiv, mit autogener Vene, ohne externes Stabilisierungsnetz
36.1a.24↔	Fünffacher (aorto)koronarer Bypass, minimalinvasiv, mit autogener Arterie, A. abdominalis	36.1b.27↔	Sechs- und mehrfacher (aorto)koronarer Bypass, minimalinvasiv, mit autogener Vene, mit externem Stabilisierungsnetz
36.1a.25↔	Fünffacher (aorto)koronarer Bypass, minimalinvasiv, mit autogener Arterie, sonstige Arterie	36.1b.28↔	Sechs- und mehrfacher (aorto)koronarer Bypass, minimalinvasiv, mit Xenotransplantat
36.1a.26↔	Fünffacher (aorto)koronarer Bypass, minimalinvasiv, mit autogener Vene, ohne externes Stabilisierungsnetz	36.1b.2a↔	Sechs- und mehrfacher (aorto)koronarer Bypass, minimalinvasiv, mit Gefäßprothese
36.1a.27↔	Fünffacher (aorto)koronarer Bypass, minimalinvasiv, mit autogener Vene, mit externem Stabilisierungsnetz	36.1b.99↔	Sechs- und mehrfacher (aorto)koronarer Bypass, nach Technik und Material, sonstige
36.1a.28↔	Fünffacher (aorto)koronarer Bypass, minimalinvasiv, mit Xenotransplantat	36.2↔	Myokard-Revaskularisation mit Arterien-Implantat
36.1a.2a↔	Fünffacher (aorto)koronarer Bypass, minimalinvasiv, mit Gefäßprothese	36.31↔	Transmyokardiale Revaskularisation am offenen Thorax
36.1a.99↔	Fünffacher (aorto)koronarer Bypass, sonstige	36.32↔	Sonstige transmyokardiale Revaskularisation
36.1b.00↔	Sechs- und mehrfacher (aorto)koronarer Bypass, nach Technik und Material, n.n.bez.	36.33↔	Endoskopische transmyokardiale Revaskularisation
36.1b.11↔	Sechs- und mehrfacher (aorto)koronarer Bypass, offen chirurgisch (Thorakotomie, Minithorakotomie, Sternotomie), mit autogener Arterie, A. radialis	36.34↔	Perkutane transmyokardiale Revaskularisation
36.1b.12↔	Sechs- und mehrfacher (aorto)koronarer Bypass, offen chirurgisch (Thorakotomie, Minithorakotomie, Sternotomie), mit autogener Arterie, A. mamma-ria interna (A. thoracica interna)	36.39.00↔	Sonstige Herz-Revaskularisation, n.n.bez.
36.1b.13↔	Sechs- und mehrfacher (aorto)koronarer Bypass, offen chirurgisch (Thorakotomie, Minithorakotomie, Sternotomie), mit autogener Arterie, freies A. mamma-ria interna (A. thoracica interna) Transplantat (IMA-Transplantat)	36.39.10↔	Herz-Revaskularisation durch Koronararterienpatch
36.1b.14↔	Sechs- und mehrfacher (aorto)koronarer Bypass, offen chirurgisch (Thorakotomie, Minithorakotomie, Sternotomie), mit autogener Arterie, A. abdominalis	36.39.11↔	Revision eines Koronararterienbypass
36.1b.15↔	Sechs- und mehrfacher (aorto)koronarer Bypass, offen chirurgisch (Thorakotomie, Minithorakotomie, Sternotomie), mit autogener Arterie, sonstige Arterie	36.39.12↔	Neuanlage eines Koronararterienbypass
36.1b.16↔	Sechs- und mehrfacher (aorto)koronarer Bypass, offen chirurgisch (Thorakotomie, Minithorakotomie, Sternotomie), mit autogener Vene, ohne externes Stabilisierungsnetz	36.39.13↔	Transposition von Koronararterien
36.1b.17↔	Sechs- und mehrfacher (aorto)koronarer Bypass, offen chirurgisch (Thorakotomie, Minithorakotomie, Sternotomie), mit autogener Vene, mit externem Stabilisierungsnetz	36.39.99↔	Sonstige Herz-Revaskularisation, sonstige
36.1b.18↔	Sechs- und mehrfacher (aorto)koronarer Bypass, offen chirurgisch (Thorakotomie, Minithorakotomie, Sternotomie), mit Xenotransplantat	36.91↔	Korrektur eines Koronargefäß-Aneurysmas
36.1b.1a↔	Sechs- und mehrfacher (aorto)koronarer Bypass, offen chirurgisch (Thorakotomie, Minithorakotomie, Sternotomie), mit Gefäßprothese	36.99.00↔	Sonstige Operationen an Herzgefäßen n.n.bez.
36.1b.21↔	Sechs- und mehrfacher (aorto)koronarer Bypass, minimalinvasiv, mit autogener Arterie, A. radialis	36.99.20↔	Operationen bei kongenitalen Anomalien der Herzgefäße
36.1b.22↔	Sechs- und mehrfacher (aorto)koronarer Bypass, minimalinvasiv, mit autogener Arterie, A. mamma-ria interna (A. thoracica interna)	36.99.30↔	Rekonstruktion des Koronarostiums
		36.99.40↔	Sympathektomie der Koronararterien
		36.99.99↔	Sonstige Operationen an Herzgefäßen, sonstige
		38.45.00↔	Resektion von thorakalen Blutgefäßen mit Ersatz, n.n.bez.
		38.45.10↔	Resektion der thorakalen Aorta mit Ersatz, n.n.bez.
		38.45.11↔	Resektion der Aorta ascendens oder des Aortenbogens mit Ersatz
		38.45.12↔	Resektion der Aorta thoracica mit Ersatz
		38.45.13↔	Resektion der Aorta thoracoabdominalis mit Ersatz
		38.45.14↔	Resektion der thorakalen Aorta und Ersatz mit Hybridprothese
		38.45.19↔	Resektion der thorakalen Aorta mit Ersatz, sonstige
		38.45.20↔	Resektion sonstiger thorakaler Arterien mit Ersatz, n.n.bez.
		38.45.21↔	Resektion der A. pulmonalis mit Ersatz
		38.45.22↔	Resektion des Truncus brachiocephalicus mit Ersatz
		38.45.29↔	Resektion sonstiger thorakaler Arterien mit Ersatz
		38.45.30↔	Resektion thorakaler Venen mit Ersatz, n.n.bez.
		38.45.31↔	Resektion der V. cava superior mit Ersatz
		38.45.38↔	Resektion sonstiger tiefer thorakaler Venen mit Ersatz
		38.45.39↔	Resektion thorakaler Venen mit Ersatz, sonstige
		38.45.99↔	Resektion von thorakalen Blutgefäßen mit Ersatz, sonstige

ADRG F04**Aufwendige mehrzeitige Prozeduren oder komplexe Vakuumbehandlung oder Gewebetransplantation mit mikrovaskulärer Anastomosierung bei Krankheiten und Störungen des Kreislaufsystems**

Komplexe Vakuumbehandlung oder Vierzeitige bestimmte OR-Prozeduren und (Definition der DRG (F03A oder Definition der DRG (F06A oder Definition der DRG (F13A oder Definition der DRG (F28A oder Definition der DRG (F33A) oder Prozedur in Tabelle F04-1

DRG F04Z**Aufwendige mehrzeitige Prozeduren oder komplexe Vakuumbehandlung oder Gewebetransplantation mit mikrovaskulärer Anastomosierung bei Krankheiten und Störungen des Kreislaufsystems**

Prozedur F04-1

16.98.11↔	Rekonstruktion der Orbitawand mit mikrovaskulärem Lappen	76.41.10↔	Totale Mandibulektomie mit gleichzeitiger Rekonstruktion, Rekonstruktion mit mikrovaskulär-anastomosiertem Transplantat
18.71.14↔	Ohrmuschelaufbau, partiell mit mikrovaskulärem Lappen	76.43.10↔	Sonstige Rekonstruktion der Mandibula mit mikrovaskulär-anastomosiertem Transplantat
18.71.24↔	Ohrmuschelaufbau, total mit mikrovaskulärem Lappen	76.44.10↔	Totale Ostektomie an anderen Gesichtsschädelknochen, Rekonstruktion mit mikrovaskulär-anastomosiertem Transplantat
25.2x.14↔	Partielle Glossektomie, transoraler Zugang, Rekonstruktion mit freiem mikrovaskulär-anastomosiertem Transplantat	76.46.10↔	Sonstige Rekonstruktion an anderen Gesichtsschädelknochen mit mikrovaskulär-anastomosiertem Transplantat
25.2x.24↔	Partielle Glossektomie, transmandibulärer Zugang, Rekonstruktion mit freiem mikrovaskulär-anastomosiertem Transplantat	83.43.12↔	Entnahme eines sonstigen Lappentransplantates mit mikrovaskulärer Anastomosierung aus Muskel oder Faszie
25.2x.34↔	Pelviglossektomie, transoraler Zugang, Rekonstruktion mit freiem mikrovaskulär-anastomosiertem Transplantat	83.82.40↔	Transplantation eines sonstigen Lappentransplantates mit mikrovaskulärer Anastomosierung aus Muskel oder Faszie, Kopf und Hals
25.2x.44↔	Pelviglossektomie, transmandibulärer Zugang, Rekonstruktion mit freiem mikrovaskulär-anastomosiertem Transplantat	83.82.41↔	Transplantation eines sonstigen Lappentransplantates mit mikrovaskulärer Anastomosierung aus Muskel oder Faszie, Schulter und Axilla
25.2x.54↔	Pelviglossomandibulektomie, Rekonstruktion mit freiem mikrovaskulär-anastomosiertem Transplantat	83.82.42↔	Transplantation eines sonstigen Lappentransplantates mit mikrovaskulärer Anastomosierung aus Muskel oder Faszie, Oberarm und Ellenbogen
25.3x.14↔	Vollständige Glossektomie, transoraler Zugang, Rekonstruktion mit freiem mikrovaskulär-anastomosiertem Transplantat	83.82.43↔	Transplantation eines sonstigen Lappentransplantates mit mikrovaskulärer Anastomosierung aus Muskel oder Faszie, Unterarm
25.3x.24↔	Vollständige Glossektomie, transmandibulärer Zugang, Rekonstruktion mit freiem mikrovaskulär-anastomosiertem Transplantat	83.82.44↔	Transplantation eines sonstigen Lappentransplantates mit mikrovaskulärer Anastomosierung aus Muskel oder Faszie, Brustwand, Bauch und Rücken
25.3x.34↔	Vollständige Pelviglossektomie, transoraler Zugang, Rekonstruktion mit freiem mikrovaskulär-anastomosiertem Transplantat	83.82.45↔	Transplantation eines sonstigen Lappentransplantates mit mikrovaskulärer Anastomosierung aus Muskel oder Faszie, Leisten- und Genitalregion und Gesäss
25.3x.44↔	Vollständige Pelviglossektomie, transmandibulärer Zugang, Rekonstruktion mit freiem mikrovaskulär-anastomosiertem Transplantat	83.82.46↔	Transplantation eines sonstigen Lappentransplantates mit mikrovaskulärer Anastomosierung aus Muskel oder Faszie, Untere Extremität
25.3x.54↔	Vollständige Pelviglossomandibulektomie, Rekonstruktion mit freiem mikrovaskulär-anastomosiertem Transplantat	83.82.47↔	Transplantation eines sonstigen Lappentransplantates mit mikrovaskulärer Anastomosierung aus Muskel oder Faszie, Andere Lokalisation
25.4x.14↔	Radikale Glossektomie, transoraler Zugang, Rekonstruktion mit freiem mikrovaskulär-anastomosiertem Transplantat	85.89.21↔	Deep inferior epigastric perforator flap (DIEP)
25.4x.24↔	Radikale Glossektomie, transmandibulärer Zugang, Rekonstruktion mit freiem mikrovaskulär-anastomosiertem Transplantat	85.89.22↔	Superficial inferior epigastric artery flap (SIEA)
25.4x.34↔	Radikale Pelviglossektomie, transoraler Zugang, Rekonstruktion mit freiem mikrovaskulär-anastomosiertem Transplantat	85.89.24↔	Superior gluteal artery perforator flap (S-GAP)
25.4x.44↔	Radikale Pelviglossektomie, transmandibulärer Zugang, Rekonstruktion mit freiem mikrovaskulär-anastomosiertem Transplantat	85.89.25↔	Inferior gluteal artery perforator flap (I-GAP)
25.4x.54↔	Radikale Pelviglossomandibulektomie, Rekonstruktion mit freiem mikrovaskulär-anastomosiertem Transplantat	86.73.30↔	Anbringen von freiem Lappen mit mikrovaskulärer Anastomosierung an die Hand
27.57.10↔	Anbringen eines freien mikrovaskulär-anastomosierten Transplantates an Lippe und Mund	86.78.10↔	Anbringen von freiem Lappen mit mikrovaskulärer Anastomosierung am Kopf (außer Lippe und Mund)
27.59.40↔	Sonstige plastische Rekonstruktion an Lippe und Mund mit freiem mikrovaskulär-anastomosiertem Transplantat	86.78.11↔	Anbringen von freiem Lappen mit mikrovaskulärer Anastomosierung am Hals
29.33.12↔	Partielle Pharyngektomie, Rekonstruktion mit freiem mikrovaskulär-anastomosiertem Transplantat	86.78.12↔	Anbringen von freiem Lappen mit mikrovaskulärer Anastomosierung an Schulter und Oberarm
29.33.21↔	Totale Pharyngektomie, Rekonstruktion mit freiem mikrovaskulär-anastomosiertem Transplantat, freiem Darmtransplantat oder Magenhochzug	86.78.13↔	Anbringen von freiem Lappen mit mikrovaskulärer Anastomosierung am Unterarm
29.4x.12↔	Plastische Rekonstruktion am Pharynx, mit mikrovaskulär anastomosiertem Transplantat, Darmtransplantat oder Magenhochzug	86.78.14↔	Anbringen von freiem Lappen mit mikrovaskulärer Anastomosierung an Brustwand und Rücken
30.3x.15↔	Vollständige Laryngektomie, Rekonstruktion mit freiem mikrovaskulär-anastomosiertem Transplantat	86.78.15↔	Anbringen von freiem Lappen mit mikrovaskulärer Anastomosierung an Bauchregion
30.4x.15↔	Radikale Laryngektomie, mit Pharyngektomie, Rekonstruktion mit freiem mikrovaskulär-anastomosiertem Transplantat	86.78.16↔	Anbringen von freiem Lappen mit mikrovaskulärer Anastomosierung an der Leisten- und Genitalregion
30.4x.25↔	Radikale Laryngektomie, mit Pharyngektomie und Schilddrüsenresektion, Rekonstruktion mit freiem mikrovaskulär-anastomosiertem Transplantat	86.78.17↔	Anbringen von freiem Lappen mit mikrovaskulärer Anastomosierung am Gesäss
76.31.20↔	Partielle Mandibulektomie, Rekonstruktion mit mikrovaskulär-anastomosiertem Transplantat	86.78.18↔	Anbringen von freiem Lappen mit mikrovaskulärer Anastomosierung an der unteren Extremität
76.39.10↔	Partielle Ostektomie an anderen Gesichtsschädelknochen, Rekonstruktion mit mikrovaskulär-anastomosiertem Transplantat		

ADRG F06 Koronare Bypass-Operation

Prozedur in Tabelle F06-2

DRG F06A Koronare Bypass-Operation, mit mehrzeitigen komplexen OR-Prozeduren oder komplizierten Prozeduren oder Implantation eines Herzschrittmachers

Mehrzeitige komplexe OR-Prozeduren oder Komplizierende Prozeduren oder mindestens eine Prozedur in Tabelle F06-3 und Prozedur in Tabelle F06-4 oder Prozedur in Tabelle F06-5

DRG F06B Koronare Bypass-Operation, mit aufwendigem Gefässeingriff oder komplexer Diagnose mit bestimmtem Eingriff

Komplizierende Prozeduren oder Prozedur in Tabelle F06-6 oder Prozedur in Tabelle F06-7 oder (Hauptdiagnose in Tabelle F06-1 oder Prozedur in Tabelle F06-8) und Prozedur in Tabelle F06-9 oder mindestens eine Prozedur in Tabelle F06-10 und (Hauptdiagnose in Tabelle F06-1 oder mindestens eine Prozedur in Tabelle F06-11)

DRG F06C Koronare Bypass-Operation, mit bestimmtem Eingriff oder äusserst schweren CC

Mindestens eine Prozedur in Tabelle F06-12 oder PCCL > 3

DRG F06D Koronare Bypass-Operation**Hauptdiagnose F06-1**

I21.0	Akuter transmuraler Myokardinfarkt Vorderwand	I21.9	Akuter Myokardinfarkt, nnbez
I21.1	Akuter transmuraler Myokardinfarkt Hinterwand	I22.0	Rezidivierender Myokardinfarkt Vorderwand
I21.2	Akuter transmuraler Myokardinf an sonst Lok	I22.1	Rezidivierender Myokardinfarkt Hinterwand
I21.3	Akuter transmuraler Myokardinf an nnbez Lok	I22.8	Rezidivierender Myokardinfarkt an sonst Lok
I21.4	Akuter subendokardialer Myokardinfarkt	I22.9	Rezidivierender Myokardinfarkt an nnbez Lok

Prozedur F06-2

36.03↔	Koronarangioplastik am offenen Thorax	36.11.33↔	Einfacher (aorto)koronarer Bypass, minimalinvasiv, mit autogener Arterie, freies A. mammaria interna (A. thoracica interna) Transplantat (IMA-Transplantat)
36.10↔	Aortokoronarer Bypass zur Myokard-Revascularisation, n.n.bez.	36.11.34↔	Einfacher (aorto)koronarer Bypass, minimalinvasiv, mit autogener Arterie, A. abdominalis
36.11.00↔	Einfacher (aorto)koronarer Bypass, nach Technik und Material, n.n.bez.	36.11.35↔	Einfacher (aorto)koronarer Bypass, minimalinvasiv, mit autogener Arterie, sonstige Arterie
36.11.21↔	Einfacher (aorto)koronarer Bypass, offen chirurgisch (Thorakotomie, Minithorakotomie, Sternotomie), mit autogener Arterie, A. radialis	36.11.36↔	Einfacher (aorto)koronarer Bypass, minimalinvasiv, mit autogener Vene, ohne externes Stabilisierungsnetz
36.11.22↔	Einfacher (aorto)koronarer Bypass, offen chirurgisch (Thorakotomie, Minithorakotomie, Sternotomie), mit autogener Arterie, A. mammaria interna (A. thoracica interna)	36.11.37↔	Einfacher (aorto)koronarer Bypass, minimalinvasiv, mit autogener Vene, mit externem Stabilisierungsnetz
36.11.23↔	Einfacher (aorto)koronarer Bypass, offen chirurgisch (Thorakotomie, Minithorakotomie, Sternotomie), mit autogener Arterie, freies A. mammaria interna (A. thoracica interna) Transplantat (IMA-Transplantat)	36.11.38↔	Einfacher (aorto)koronarer Bypass, minimalinvasiv, mit Xenotransplantat
36.11.24↔	Einfacher (aorto)koronarer Bypass, offen chirurgisch (Thorakotomie, Minithorakotomie, Sternotomie), mit autogener Arterie, A. abdominalis	36.11.3a↔	Einfacher (aorto)koronarer Bypass, minimalinvasiv, mit Gefässprothese
36.11.25↔	Einfacher (aorto)koronarer Bypass, offen chirurgisch (Thorakotomie, Minithorakotomie, Sternotomie), mit autogener Arterie, sonstige Arterie	36.11.99↔	Einfacher (aorto)koronarer Bypass, nach Technik und Material, sonstige
36.11.26↔	Einfacher (aorto)koronarer Bypass, offen chirurgisch (Thorakotomie, Minithorakotomie, Sternotomie), mit autogener Vene, ohne externes Stabilisierungsnetz	36.12.00↔	Zweifacher (aorto)koronarer Bypass, nach Technik und Material, n.n.bez.
36.11.27↔	Einfacher (aorto)koronarer Bypass, offen chirurgisch (Thorakotomie, Minithorakotomie, Sternotomie), mit autogener Vene, mit externem Stabilisierungsnetz	36.12.21↔	Zweifacher (aorto)koronarer Bypass, offen chirurgisch (Thorakotomie, Minithorakotomie, Sternotomie), mit autogener Arterie, A. radialis
36.11.28↔	Einfacher (aorto)koronarer Bypass, offen chirurgisch (Thorakotomie, Minithorakotomie, Sternotomie), mit Xenotransplantat	36.12.22↔	Zweifacher (aorto)koronarer Bypass, offen chirurgisch (Thorakotomie, Minithorakotomie, Sternotomie), mit autogener Arterie, A. mammaria interna (A. thoracica interna)
36.11.2a↔	Einfacher (aorto)koronarer Bypass, offen chirurgisch (Thorakotomie, Minithorakotomie, Sternotomie), mit Gefässprothese	36.12.23↔	Zweifacher (aorto)koronarer Bypass, offen chirurgisch (Thorakotomie, Minithorakotomie, Sternotomie), mit autogener Arterie, freies A. mammaria interna (A. thoracica interna) Transplantat (IMA-Transplantat)
36.11.31↔	Einfacher (aorto)koronarer Bypass, minimalinvasiv, mit autogener Arterie, A. radialis	36.12.24↔	Zweifacher (aorto)koronarer Bypass, offen chirurgisch (Thorakotomie, Minithorakotomie, Sternotomie), mit autogener Arterie, A. abdominalis
36.11.32↔	Einfacher (aorto)koronarer Bypass, minimalinvasiv, mit autogener Arterie, A. mammaria interna (A. thoracica interna)	36.12.25↔	Zweifacher (aorto)koronarer Bypass, offen chirurgisch (Thorakotomie, Minithorakotomie, Sternotomie), mit autogener Arterie, sonstige Arterie

36.12.26↔	Zweifacher (aorto)koronarer Bypass, offen chirurgisch (Thorakotomie, Minithorakotomie, Sternotomie), mit autogener Vene, ohne externes Stabilisierungsnetz	36.13.36↔	Dreifacher (aorto)koronarer Bypass, minimalinvasiv, mit autogener Vene, ohne externes Stabilisierungsnetz
36.12.27↔	Zweifacher (aorto)koronarer Bypass, offen chirurgisch (Thorakotomie, Minithorakotomie, Sternotomie), mit autogener Vene, mit externem Stabilisierungsnetz	36.13.37↔	Dreifacher (aorto)koronarer Bypass, minimalinvasiv, mit autogener Vene, mit externem Stabilisierungsnetz
36.12.28↔	Zweifacher (aorto)koronarer Bypass, offen chirurgisch (Thorakotomie, Minithorakotomie, Sternotomie), mit Xenotransplantat	36.13.38↔	Dreifacher (aorto)koronarer Bypass, minimalinvasiv, mit Xenotransplantat
36.12.2a↔	Zweifacher (aorto)koronarer Bypass, offen chirurgisch (Thorakotomie, Minithorakotomie, Sternotomie), mit Gefäßsprothese	36.13.3a↔	Dreifacher (aorto)koronarer Bypass, minimalinvasiv, mit Gefäßsprothese
36.12.31↔	Zweifacher (aorto)koronarer Bypass, minimalinvasiv, mit autogener Arterie, A. radialis	36.13.99↔	Dreifacher (aorto)koronarer Bypass, nach Technik und Material, sonstige
36.12.32↔	Zweifacher (aorto)koronarer Bypass, minimalinvasiv, mit autogener Arterie, A. mammaria interna (A. thoracica interna)	36.18.00↔	Vierfacher (aorto)koronarer Bypass, nach Technik und Material, n.n.bez.
36.12.33↔	Zweifacher (aorto)koronarer Bypass, minimalinvasiv, mit autogener Arterie, freies A. mammaria interna (A. thoracica interna) Transplantat (IMA-Transplantat)	36.18.11↔	Vierfacher (aorto)koronarer Bypass, offen chirurgisch (Thorakotomie, Minithorakotomie, Sternotomie), mit autogener Arterie, A. radialis
36.12.34↔	Zweifacher (aorto)koronarer Bypass, minimalinvasiv, mit autogener Arterie, A. abdominalis	36.18.12↔	Vierfacher (aorto)koronarer Bypass, offen chirurgisch (Thorakotomie, Minithorakotomie, Sternotomie), mit autogener Arterie, A. mammaria interna (A. thoracica interna)
36.12.35↔	Zweifacher (aorto)koronarer Bypass, minimalinvasiv, mit autogener Arterie, sonstige Arterie	36.18.13↔	Vierfacher (aorto)koronarer Bypass, offen chirurgisch (Thorakotomie, Minithorakotomie, Sternotomie), mit autogener Arterie, freies A. mammaria interna (A. thoracica interna) Transplantat (IMA-Transplantat)
36.12.36↔	Zweifacher (aorto)koronarer Bypass, minimalinvasiv, mit autogener Vene, ohne externes Stabilisierungsnetz	36.18.14↔	Vierfacher (aorto)koronarer Bypass, offen chirurgisch (Thorakotomie, Minithorakotomie, Sternotomie), mit autogener Arterie, A. abdominalis
36.12.37↔	Zweifacher (aorto)koronarer Bypass, minimalinvasiv, mit autogener Vene, mit externem Stabilisierungsnetz	36.18.15↔	Vierfacher (aorto)koronarer Bypass, offen chirurgisch (Thorakotomie, Minithorakotomie, Sternotomie), mit autogener Arterie, sonstige Arterie
36.12.38↔	Zweifacher (aorto)koronarer Bypass, minimalinvasiv, mit Xenotransplantat	36.18.16↔	Vierfacher (aorto)koronarer Bypass, offen chirurgisch (Thorakotomie, Minithorakotomie, Sternotomie), mit autogener Vene, ohne externes Stabilisierungsnetz
36.12.3a↔	Zweifacher (aorto)koronarer Bypass, minimalinvasiv, mit Gefäßsprothese	36.18.17↔	Vierfacher (aorto)koronarer Bypass, offen chirurgisch (Thorakotomie, Minithorakotomie, Sternotomie), mit autogener Vene, mit externem Stabilisierungsnetz
36.12.99↔	Zweifacher (Aorto)koronarer Bypass, nach Material und Technik, sonstige	36.18.18↔	Vierfacher (aorto)koronarer Bypass, offen chirurgisch (Thorakotomie, Minithorakotomie, Sternotomie), mit Xenotransplantat
36.13.00↔	Dreifacher (aorto)koronarer Bypass, nach Technik und Material, n.n.bez.	36.18.1a↔	Vierfacher (aorto)koronarer Bypass, offen chirurgisch (Thorakotomie, Minithorakotomie, Sternotomie), mit Gefäßsprothese
36.13.21↔	Dreifacher (aorto)koronarer Bypass, offen chirurgisch (Thorakotomie, Minithorakotomie, Sternotomie), mit autogener Arterie, A. radialis	36.18.21↔	Vierfacher (aorto)koronarer Bypass, minimalinvasiv, mit autogener Arterie, A. radialis
36.13.22↔	Dreifacher (aorto)koronarer Bypass, offen chirurgisch (Thorakotomie, Minithorakotomie, Sternotomie), mit autogener Arterie, A. mammaria interna (A. thoracica interna)	36.18.22↔	Vierfacher (aorto)koronarer Bypass, minimalinvasiv, mit autogener Arterie, A. mammaria interna (A. thoracica interna)
36.13.23↔	Dreifacher (aorto)koronarer Bypass, offen chirurgisch (Thorakotomie, Minithorakotomie, Sternotomie), mit autogener Arterie, freies A. mammaria interna (A. thoracica interna) Transplantat (IMA-Transplantat)	36.18.23↔	Vierfacher (aorto)koronarer Bypass, minimalinvasiv, mit autogener Arterie, freies A. mammaria interna (A. thoracica interna) Transplantat (IMA-Transplantat)
36.13.24↔	Dreifacher (aorto)koronarer Bypass, offen chirurgisch (Thorakotomie, Minithorakotomie, Sternotomie), mit autogener Arterie, A. abdominalis	36.18.24↔	Vierfacher (aorto)koronarer Bypass, minimalinvasiv, mit autogener Arterie, A. abdominalis
36.13.25↔	Dreifacher (aorto)koronarer Bypass, offen chirurgisch (Thorakotomie, Minithorakotomie, Sternotomie), mit autogener Arterie, sonstige Arterie	36.18.25↔	Vierfacher (aorto)koronarer Bypass, minimalinvasiv, mit autogener Arterie, sonstige Arterie
36.13.26↔	Dreifacher (aorto)koronarer Bypass, offen chirurgisch (Thorakotomie, Minithorakotomie, Sternotomie), mit autogener Vene, ohne externes Stabilisierungsnetz	36.18.26↔	Vierfacher (aorto)koronarer Bypass, minimalinvasiv, mit autogener Vene, ohne externes Stabilisierungsnetz
36.13.27↔	Dreifacher (aorto)koronarer Bypass, offen chirurgisch (Thorakotomie, Minithorakotomie, Sternotomie), mit autogener Vene, mit externem Stabilisierungsnetz	36.18.27↔	Vierfacher (aorto)koronarer Bypass, minimalinvasiv, mit autogener Vene, mit externem Stabilisierungsnetz
36.13.28↔	Dreifacher (aorto)koronarer Bypass, offen chirurgisch (Thorakotomie, Minithorakotomie, Sternotomie), mit Xenotransplantat	36.18.28↔	Vierfacher (aorto)koronarer Bypass, minimalinvasiv, mit Xenotransplantat
36.13.2a↔	Dreifacher (aorto)koronarer Bypass, offen chirurgisch (Thorakotomie, Minithorakotomie, Sternotomie), mit Gefäßsprothese	36.18.2a↔	Vierfacher (aorto)koronarer Bypass, minimalinvasiv, mit Gefäßsprothese
36.13.31↔	Dreifacher (aorto)koronarer Bypass, minimalinvasiv, mit autogener Arterie, A. radialis	36.18.99↔	Vierfacher (aorto)koronarer Bypass, nach Technik und Material, sonstige
36.13.32↔	Dreifacher (aorto)koronarer Bypass, minimalinvasiv, mit autogener Arterie, A. mammaria interna (A. thoracica interna)	36.19↔	Sonstige Bypass-Anastomose zur Myokard Revaskularisation
36.13.33↔	Dreifacher (aorto)koronarer Bypass, minimalinvasiv, mit autogener Arterie, freies A. mammaria interna (A. thoracica interna) Transplantat (IMA-Transplantat)	36.1a.00↔	Fünffacher (aorto)koronarer Bypass, nach Technik und Material, n.n.bez.
36.13.34↔	Dreifacher (aorto)koronarer Bypass, minimalinvasiv, mit autogener Arterie, A. abdominalis	36.1a.11↔	Fünffacher (aorto)koronarer Bypass, offen chirurgisch (Thorakotomie, Minithorakotomie, Sternotomie), mit autogener Arterie, A. radialis
36.13.35↔	Dreifacher (aorto)koronarer Bypass, minimalinvasiv, mit autogener Arterie, sonstige Arterie	36.1a.12↔	Fünffacher (aorto)koronarer Bypass, offen chirurgisch (Thorakotomie, Minithorakotomie, Sternotomie), mit autogener Arterie, A. mammaria interna (A. thoracica interna)
		36.1a.13↔	Fünffacher (aorto)koronarer Bypass, offen chirurgisch (Thorakotomie, Minithorakotomie, Sternotomie), mit autogener Arterie, freies A. mammaria interna (A. thoracica interna) Transplantat (IMA-Transplantat)

- 36.1a.14↔ Fünffacher (aorto)koronarer Bypass, offen chirurgisch (Thorakotomie, Minithorakotomie, Sternotomie), mit autogener Arterie, A. abdominalis
- 36.1a.15↔ Fünffacher (aorto)koronarer Bypass, offen chirurgisch (Thorakotomie, Minithorakotomie, Sternotomie), mit autogener Arterie, sonstige Arterie
- 36.1a.16↔ Fünffacher (aorto)koronarer Bypass, offen chirurgisch (Thorakotomie, Minithorakotomie, Sternotomie), mit autogener Vene, ohne externes Stabilisierungsnetz
- 36.1a.17↔ Fünffacher (aorto)koronarer Bypass, offen chirurgisch (Thorakotomie, Minithorakotomie, Sternotomie), mit autogener Vene, mit externem Stabilisierungsnetz
- 36.1a.18↔ Fünffacher (aorto)koronarer Bypass, offen chirurgisch (Thorakotomie, Minithorakotomie, Sternotomie), mit Xenotransplantat
- 36.1a.1a↔ Fünffacher (aorto)koronarer Bypass, offen chirurgisch (Thorakotomie, Minithorakotomie, Sternotomie), mit Gefäßprothese
- 36.1a.21↔ Fünffacher (aorto)koronarer Bypass, minimalinvasiv, mit autogener Arterie, A. radialis
- 36.1a.22↔ Fünffacher (aorto)koronarer Bypass, minimalinvasiv, mit autogener Arterie, A. mammaria interna (A. thoracica interna)
- 36.1a.23↔ Fünffacher (aorto)koronarer Bypass, minimalinvasiv, mit autogener Arterie, freies A. mammaria interna (A. thoracica interna) Transplantat (IMA-Transplantat)
- 36.1a.24↔ Fünffacher (aorto)koronarer Bypass, minimalinvasiv, mit autogener Arterie, A. abdominalis
- 36.1a.25↔ Fünffacher (aorto)koronarer Bypass, minimalinvasiv, mit autogener Arterie, sonstige Arterie
- 36.1a.26↔ Fünffacher (aorto)koronarer Bypass, minimalinvasiv, mit autogener Vene, ohne externes Stabilisierungsnetz
- 36.1a.27↔ Fünffacher (aorto)koronarer Bypass, minimalinvasiv, mit autogener Vene, mit externem Stabilisierungsnetz
- 36.1a.28↔ Fünffacher (aorto)koronarer Bypass, minimalinvasiv, mit Xenotransplantat
- 36.1a.2a↔ Fünffacher (aorto)koronarer Bypass, minimalinvasiv, mit Gefäßprothese
- 36.1a.99↔ Fünffacher (aorto)koronarer Bypass, sonstige
- 36.1b.00↔ Sechs- und mehrfacher (aorto)koronarer Bypass, nach Technik und Material, n.n.bez.
- 36.1b.11↔ Sechs- und mehrfacher (aorto)koronarer Bypass, offen chirurgisch (Thorakotomie, Minithorakotomie, Sternotomie), mit autogener Arterie, A. radialis
- 36.1b.12↔ Sechs- und mehrfacher (aorto)koronarer Bypass, offen chirurgisch (Thorakotomie, Minithorakotomie, Sternotomie), mit autogener Arterie, A. mammaria interna (A. thoracica interna)
- 36.1b.13↔ Sechs- und mehrfacher (aorto)koronarer Bypass, offen chirurgisch (Thorakotomie, Minithorakotomie, Sternotomie), mit autogener Arterie, freies A. mammaria interna (A. thoracica interna) Transplantat (IMA-Transplantat)
- 36.1b.14↔ Sechs- und mehrfacher (aorto)koronarer Bypass, offen chirurgisch (Thorakotomie, Minithorakotomie, Sternotomie), mit autogener Arterie, A. abdominalis
- 36.1b.15↔ Sechs- und mehrfacher (aorto)koronarer Bypass, offen chirurgisch (Thorakotomie, Minithorakotomie, Sternotomie), mit autogener Arterie, sonstige Arterie
- 36.1b.16↔ Sechs- und mehrfacher (aorto)koronarer Bypass, offen chirurgisch (Thorakotomie, Minithorakotomie, Sternotomie), mit autogener Vene, ohne externes Stabilisierungsnetz
- 36.1b.17↔ Sechs- und mehrfacher (aorto)koronarer Bypass, offen chirurgisch (Thorakotomie, Minithorakotomie, Sternotomie), mit autogener Vene, mit externem Stabilisierungsnetz
- 36.1b.18↔ Sechs- und mehrfacher (aorto)koronarer Bypass, offen chirurgisch (Thorakotomie, Minithorakotomie, Sternotomie), mit Xenotransplantat
- 36.1b.1a↔ Sechs- und mehrfacher (aorto)koronarer Bypass, offen chirurgisch (Thorakotomie, Minithorakotomie, Sternotomie), mit Gefäßprothese
- 36.1b.21↔ Sechs- und mehrfacher (aorto)koronarer Bypass, minimalinvasiv, mit autogener Arterie, A. radialis
- 36.1b.22↔ Sechs- und mehrfacher (aorto)koronarer Bypass, minimalinvasiv, mit autogener Arterie, A. mammaria interna (A. thoracica interna)
- 36.1b.23↔ Sechs- und mehrfacher (aorto)koronarer Bypass, minimalinvasiv, mit autogener Arterie, freies A. mammaria interna (A. thoracica interna) Transplantat (IMA-Transplantat)
- 36.1b.24↔ Sechs- und mehrfacher (aorto)koronarer Bypass, minimalinvasiv, mit autogener Arterie, A. abdominalis
- 36.1b.25↔ Sechs- und mehrfacher (aorto)koronarer Bypass, minimalinvasiv, mit autogener Arterie, sonstige Arterie
- 36.1b.26↔ Sechs- und mehrfacher (aorto)koronarer Bypass, minimalinvasiv, mit autogener Vene, ohne externes Stabilisierungsnetz
- 36.1b.27↔ Sechs- und mehrfacher (aorto)koronarer Bypass, minimalinvasiv, mit autogener Vene, mit externem Stabilisierungsnetz
- 36.1b.28↔ Sechs- und mehrfacher (aorto)koronarer Bypass, minimalinvasiv, mit Xenotransplantat
- 36.1b.2a↔ Sechs- und mehrfacher (aorto)koronarer Bypass, minimalinvasiv, mit Gefäßprothese
- 36.1b.99↔ Sechs- und mehrfacher (aorto)koronarer Bypass, nach Technik und Material, sonstige
- 36.2↔ Myokard-Revaskularisation mit Arterien-Implantat
- 36.31↔ Transmyokardiale Revaskularisation am offenen Thorax
- 36.32↔ Sonstige transmyokardiale Revaskularisation
- 36.33↔ Endoskopische transmyokardiale Revaskularisation
- 36.34↔ Perkutane transmyokardiale Revaskularisation
- 36.39.00↔ Sonstige Herz-Revaskularisation, n.n.bez.
- 36.39.10↔ Herz-Revaskularisation durch Koronararterienpatch
- 36.39.11↔ Revision eines Koronararterienbypass
- 36.39.12↔ Neuanlage eines Koronararterienbypass
- 36.39.13↔ Transposition von Koronararterien
- 36.39.99↔ Sonstige Herz-Revaskularisation, sonstige
- 36.91↔ Korrektur eines Koronargefäß-Aneurysmas
- 36.99.00↔ Sonstige Operationen an Herzgefäßen n.n.bez.
- 36.99.20↔ Operationen bei kongenitalen Anomalien der Herzgefäße
- 36.99.30↔ Rekonstruktion des Koronarostiums
- 36.99.40↔ Sympathektomie der Koronararterien
- 36.99.99↔ Sonstige Operationen an Herzgefäßen, sonstige

Prozedur F06-3

- 37.8a.00↔ Implantation eines permanenten Herzschrittmachers, n.n.bez.
- 37.8a.11↔ Implantation eines Einkammer-Schrittmachers
- 37.8a.21↔ Implantation eines Zweikammer-Schrittmachers, ohne antitachykarde Stimulation
- 37.8a.22↔ Implantation eines Zweikammer-Schrittmachers, mit antitachykarder Stimulation
- 37.8a.31↔ Implantation eines Resynchronisationsherzschrittmacher (CRT-P)
- 37.8a.41↔ Implantation eines transvenösen, sondenlosen, Herzschrittmachers
- 37.8a.99↔ Implantation eines permanenten Herzschrittmachers, sonstige

Prozedur F06-4

- 37.7a.00↔ Implantation einer Elektrode am Herzen, n.n.bez.
- 37.7a.11↔ Implantation einer transvenösen Ventrikelektrode
- 37.7a.12↔ Implantation einer transvenösen Ventrikelektrode mit atrialem Sensing
- 37.7a.13↔ Implantation einer transvenösen Vorhofelektrode
- 37.7a.14↔ Implantation einer transvenösen Elektrode auf dem linken Ventrikel durch den Koronarsinus
- 37.7a.21↔ Implantation einer Elektrode am Epikard, durch Thorakotomie und Sternotomie, offen chirurgisch

- 37.7a.22↔ Implantation einer Elektrode am Epikard über einen subxyphoidalen Zugang, offen chirurgisch
 37.7a.23↔ Implantation einer Elektrode am Epikard, thorakoskopisch
 37.7a.31↔ Implantation einer transvenösen Schockelektrode
 37.7a.32↔ Implantation einer subkutanen Schockelektrode
 37.7a.33↔ Implantation einer subkutanen Schockelektrode zur Verwendung mit einem subkutanen Defibrillatorsystem
 37.7a.51↔ Implantation eines Drucksensors
 37.7a.99↔ Implantation einer Elektrode am Herzen, sonstige

Prozedur F06-5

- 37.7a.51↔ Implantation eines Drucksensors

Prozedur F06-6

- 02.51.00↔ Syngangiose, n.n.bez.
 02.51.11↔ EDAS (Encephalo-duro-arterio-syngangiose)
 02.51.12↔ EDS (Encephalo-duro-syngangiose), Auflegen von invertierter Dura auf Grosshirnrinde
 02.51.13↔ EDS (Encephalo-duro-syngangiose), Auflegen einer Arterie sowie invertierter Dura auf die Grosshirnrinde
 02.51.14↔ EMS (Encephalo-myo-syngangiose)
 02.51.15↔ EGPS (Encephalo-galea-periost-syngangiose)
 02.51.99↔ Syngangiose, sonstige
 38.12↔ Endarterektomie von anderen Gefässen an Kopf und Hals
 38.32.00↔ Resektion von anderen Gefässen am Kopf und Hals mit Anastomose, n.n.bez.
 38.32.10↔ Resektion von extrakraniellen Arterien an Kopf und Hals mit Anastomose
 38.32.20↔ Resektion von extrakraniellen Venen an Kopf und Hals mit Anastomose, n.n.bez.
 38.32.21↔ Resektion der V. jugularis mit Anastomose
 38.32.22↔ Resektion von oberflächlichen extrakraniellen Venen an Kopf und Hals mit Anastomose
 38.32.99↔ Resektion von anderen Gefässen an Kopf und Hals mit Anastomose, sonstige
 38.42↔ Resektion von anderen Blutgefässen an Kopf und Hals mit Ersatz
 39.22.00↔ Bypass zwischen Aorta, A. subclavia und A. carotis, n.n.bez.
 39.22.10↔ Bypass an der A. carotis, n.n.bez.
 39.22.11↔ Bypass zwischen A. carotis und A. carotis
 39.22.12↔ Bypass zwischen A. carotis und A. vertebralis
 39.22.13↔ Bypass zwischen A. carotis und A. subclavia
 39.22.14↔ Bypass zwischen A. carotis und Aorta
 39.22.19↔ Bypass an der A. carotis, sonstige
 39.22.20↔ Bypass an der A. subclavia, n.n.bez.
 39.22.21↔ Bypass zwischen A. subclavia und Aorta
 39.22.29↔ Bypass an der A. subclavia, sonstige
 39.22.99↔ Bypass zwischen Aorta, A. subclavia und A. carotis, sonstige
 39.28↔ Extrakraniell-intrakranieller Gefäss-Bypass
 39.2a↔ Intra-intrakranieller Gefäss-Bypass
 39.56.00↔ Plastische Rekonstruktion eines Blutgefässes mit Gewebe-Patch, n.n.bez.
 39.56.10↔ Plastische Rekonstruktion von Gefässen an Kopf und Hals mit Gewebe-Patch, n.n.bez.
 39.56.11↔ Plastische Rekonstruktion von intrakraniellen Gefässen mit Gewebe-Patch
 39.56.12↔ Plastische Rekonstruktion der V. jugularis mit Gewebe-Patch
 39.56.19↔ Plastische Rekonstruktion von Gefässen an Kopf und Hals mit Gewebe-Patch, sonstige
 39.56.20↔ Plastische Rekonstruktion von Gefässen der oberen Extremität mit Gewebe-Patch, n.n.bez.
 39.56.21↔ Plastische Rekonstruktion von Arterien der oberen Extremität mit Gewebe-Patch
 39.56.22↔ Plastische Rekonstruktion der V. subclavia, V. axillaris und V. brachiocephalica mit Gewebe-Patch
 39.56.23↔ Plastische Rekonstruktion von sonstigen tiefen Venen der oberen Extremitäten mit Gewebe-Patch
 39.56.29↔ Plastische Rekonstruktion von Gefässen der oberen Extremität mit Gewebe-Patch, sonstige
 39.56.30↔ Plastische Rekonstruktion von thorakalen Gefässen mit Gewebe-Patch, n.n.bez.
 39.56.31↔ Plastische Rekonstruktion der thorakalen Aorta mit Gewebe-Patch
 39.56.32↔ Plastische Rekonstruktion der V. pulmonalis mit Gewebe-Patch
 39.56.33↔ Plastische Rekonstruktion der V. cava superior mit Gewebe-Patch
 39.56.39↔ Plastische Rekonstruktion von thorakalen Gefässen mit Gewebe-Patch, sonstige
 39.56.40↔ Plastische Rekonstruktion abdominaler Arterien mit Gewebe-Patch, n.n.bez.
 39.56.41↔ Plastische Rekonstruktion der abdominalen Aorta mit Gewebe-Patch
 39.56.42↔ Plastische Rekonstruktion des Truncus coeliacus mit Gewebe-Patch
 39.56.43↔ Plastische Rekonstruktion der A. gastrica mit Gewebe-Patch
 39.56.44↔ Plastische Rekonstruktion der A. hepatica mit Gewebe-Patch
 39.56.45↔ Plastische Rekonstruktion der A. lienalis mit Gewebe-Patch
 39.56.46↔ Plastische Rekonstruktion der A. renalis mit Gewebe-Patch
 39.56.47↔ Plastische Rekonstruktion der A. mesenterica mit Gewebe-Patch
 39.56.48↔ Plastische Rekonstruktion der A. iliaca mit Gewebe-Patch
 39.56.49↔ Plastische Rekonstruktion abdominaler Arterien mit Gewebe-Patch, sonstige
 39.56.50↔ Plastische Rekonstruktion abdominaler Venen mit Gewebe-Patch, n.n.bez.
 39.56.51↔ Plastische Rekonstruktion der V. cava inferior mit Gewebe-Patch
 39.56.52↔ Plastische Rekonstruktion der V. iliaca mit Gewebe-Patch
 39.56.59↔ Plastische Rekonstruktion abdominaler Venen mit Gewebe-Patch, sonstige
 39.56.60↔ Plastische Rekonstruktion von Gefässen der unteren Extremität mit Gewebe-Patch, n.n.bez.
 39.56.61↔ Plastische Rekonstruktion von Arterien der unteren Extremität mit Gewebe-Patch
 39.56.62↔ Plastische Rekonstruktion der V. femoralis und V. poplitea mit Gewebe-Patch
 39.56.63↔ Plastische Rekonstruktion von sonstigen tiefen Venen der unteren Extremitäten mit Gewebe-Patch
 39.56.64↔ Plastische Rekonstruktion von oberflächlichen Venen des Oberschenkels mit Gewebe-Patch
 39.56.69↔ Plastische Rekonstruktion von Gefässen der unteren Extremität mit Gewebe-Patch, sonstige
 39.56.99↔ Plastische Rekonstruktion eines Blutgefässes mit Gewebe-Patch, sonstige
 39.57.00↔ Plastische Rekonstruktion mit synthetischem Patch Graft, n.n.bez.
 39.57.10↔ Plastische Rekonstruktion von Gefässen an Kopf und Hals mit synthetischem Patch Graft, n.n.bez.
 39.57.11↔ Plastische Rekonstruktion von intrakraniellen Gefässen mit synthetischem Patch Graft
 39.57.12↔ Plastische Rekonstruktion von extrakraniellen Arterien an Kopf und Hals mit synthetischem Patch Graft
 39.57.13↔ Plastische Rekonstruktion der V. jugularis mit synthetischem Patch Graft
 39.57.19↔ Plastische Rekonstruktion von Gefässen an Kopf und Hals mit synthetischem Patch Graft, sonstige
 39.57.20↔ Plastische Rekonstruktion von Gefässen der oberen Extremität mit synthetischem Patch Graft, n.n.bez.
 39.57.21↔ Plastische Rekonstruktion von Arterien der oberen Extremität mit synthetischem Patch Graft
 39.57.22↔ Plastische Rekonstruktion der V. subclavia, V. axillaris und V. brachiocephalica mit synthetischem Patch Graft

39.57.23↔	Plastische Rekonstruktion von sonstigen tiefen Venen der oberen Extremitäten mit synthetischem Patch Graft	39.57.48↔	Plastische Rekonstruktion der A. iliaca mit synthetischem Patch Graft
39.57.29↔	Plastische Rekonstruktion von Gefässen der oberen Extremität mit synthetischem Patch Graft, sonstige	39.57.49↔	Plastische Rekonstruktion abdominaler Arterien mit synthetischem Patch Graft, sonstige
39.57.30↔	Plastische Rekonstruktion von thorakalen Gefässen mit synthetischem Patch Graft, n.n.bez.	39.57.50↔	Plastische Rekonstruktion abdominaler Venen mit synthetischem Patch Graft, n.n.bez.
39.57.31↔	Plastische Rekonstruktion der thorakalen Aorta mit synthetischem Patch Graft	39.57.51↔	Plastische Rekonstruktion der V. cava inferior mit synthetischem Patch Graft
39.57.32↔	Plastische Rekonstruktion der V. pulmonalis mit synthetischem Patch Graft	39.57.52↔	Plastische Rekonstruktion der V. iliaca mit synthetischem Patch Graft
39.57.33↔	Plastische Rekonstruktion der V. cava superior mit synthetischem Patch Graft	39.57.59↔	Plastische Rekonstruktion abdominaler Venen mit synthetischem Patch Graft, sonstige
39.57.39↔	Plastische Rekonstruktion von thorakalen Gefässen mit synthetischem Patch Graft, sonstige	39.57.60↔	Plastische Rekonstruktion von Gefässen der unteren Extremität mit synthetischem Patch Graft, n.n.bez.
39.57.40↔	Plastische Rekonstruktion abdominaler Arterien mit synthetischem Patch Graft, n.n.bez.	39.57.61↔	Plastische Rekonstruktion von Arterien der unteren Extremität mit synthetischem Patch Graft
39.57.41↔	Plastische Rekonstruktion der abdominalen Aorta mit synthetischem Patch Graft	39.57.62↔	Plastische Rekonstruktion der V. femoralis und V. poplitea mit synthetischem Patch Graft
39.57.42↔	Plastische Rekonstruktion des Truncus coeliacus mit synthetischem Patch Graft	39.57.63↔	Plastische Rekonstruktion von sonstigen tiefen Venen der unteren Extremitäten mit synthetischem Patch Graft
39.57.43↔	Plastische Rekonstruktion der A. gastrica mit synthetischem Patch Graft	39.57.64↔	Plastische Rekonstruktion von oberflächlichen Venen des Oberschenkels mit synthetischem Patch Graft
39.57.44↔	Plastische Rekonstruktion der A. hepatica mit synthetischem Patch Graft	39.57.69↔	Plastische Rekonstruktion von Gefässen der unteren Extremität mit synthetischem Patch Graft, sonstige
39.57.45↔	Plastische Rekonstruktion der A. lienalis mit synthetischem Patch Graft	39.57.99↔	Plastische Rekonstruktion mit synthetischem Patch Graft, sonstige
39.57.46↔	Plastische Rekonstruktion der A. renalis mit synthetischem Patch Graft	39.58↔	Plastische Rekonstruktion eines Blutgefässes mit Patch Graft n.n.bez.
39.57.47↔	Plastische Rekonstruktion der A. mesenterica mit synthetischem Patch Graft		

Prozedur F06-7

38.45.00↔	Resektion von thorakalen Blutgefässen mit Ersatz, n.n.bez.	38.45.21↔	Resektion der A. pulmonalis mit Ersatz
38.45.10↔	Resektion der thorakalen Aorta mit Ersatz, n.n.bez.	38.45.22↔	Resektion des Truncus brachiocephalicus mit Ersatz
38.45.11↔	Resektion der Aorta ascendens oder des Aortenbogens mit Ersatz	38.45.29↔	Resektion sonstiger thorakaler Arterien mit Ersatz
38.45.12↔	Resektion der Aorta thoracica mit Ersatz	38.45.30↔	Resektion thorakaler Venen mit Ersatz, n.n.bez.
38.45.13↔	Resektion der Aorta thoracoabdominalis mit Ersatz	38.45.31↔	Resektion der V. cava superior mit Ersatz
38.45.14↔	Resektion der thorakalen Aorta und Ersatz mit Hybridprothese	38.45.38↔	Resektion sonstiger tiefer thorakaler Venen mit Ersatz
38.45.19↔	Resektion der thorakalen Aorta mit Ersatz, sonstige	38.45.39↔	Resektion thorakaler Venen mit Ersatz, sonstige
38.45.20↔	Resektion sonstiger thorakaler Arterien mit Ersatz, n.n.bez.	38.45.99↔	Resektion von thorakalen Blutgefässen mit Ersatz, sonstige

Prozedur F06-8

35.95.00↔	Revision einer Korrekturoperation am Herzen, n.n.bez.	35.95.99↔	Revision einer Korrekturoperation am Herzen, sonstige
35.95.10↔	Prothesenrefixation eines Herzklappenersatzes, n.n.bez.	36.39.00↔	Sonstige Herz-Revaskularisation, n.n.bez.
35.95.11↔	Prothesenrefixation eines Aortenklappenersatzes	36.39.10↔	Herz-Revaskularisation durch Koronararterienpatch
35.95.12↔	Prothesenrefixation eines Mitralklappenersatzes	36.39.11↔	Revision eines Koronararterienbypass
35.95.13↔	Prothesenrefixation eines Pulmonalklappenersatzes	36.39.12↔	Neuanlage eines Koronararterienbypass
35.95.14↔	Prothesenrefixation eines Trikuspidalklappenersatzes	36.39.13↔	Transposition von Koronararterien
35.95.19↔	Prothesenrefixation eines Herzklappenersatzes, sonstige	36.39.99↔	Sonstige Herz-Revaskularisation, sonstige

Prozedur F06-9

37.33.00↔	Exzision oder Destruktion von anderer Läsion oder Gewebe des Herzens, offener Zugang, n.n.bez.	37.33.20↔	Exzision von anderer Läsion oder Gewebe des Herzens, offener Zugang
37.33.10↔	Exzision oder Destruktion am Reizleitungssystem, offener Zugang, n.n.bez.	37.33.30↔	Destruktion von anderer Läsion oder Gewebe des Herzens, offener Zugang
37.33.11↔	Exzision oder Destruktion am Reizleitungssystem, offener Zugang, ablativ Maßnahmen bei Tachyarrhythmie	37.33.99↔	Exzision oder Destruktion von anderer Läsion oder Gewebe des Herzens, offener Zugang, sonstige
37.33.19↔	Exzision oder Destruktion am Reizleitungssystem, offener Zugang, sonstige		

Prozedur F06-10

00.66.00↔	Perkutane transluminale Koronarangioplastik [PTCA] oder koronare Atherektomie, n.n.bez.	00.66.21↔	Koronarangioplastik [PTCA] mit medikamentenfreisetenden Ballons
00.66.10↔	Perkutaner transluminaler Verschluss einer Fistel der Herzkranzgefässe	00.66.22↔	Koronarangioplastik [PTCA] mit Antikörper-beschichteten Ballons
00.66.20↔	Koronarangioplastik [PTCA], mit Ballons, n.n.bez.	00.66.29↔	Koronarangioplastik [PTCA], mit Ballons, sonstige
		00.66.30↔	Koronarangioplastik [PTCA] durch Rotablation

00.66.31↔	Perkutan-transluminale Gefässintervention an den Koronarien mittels Laser-Angioplastie	37.22‡↔	Linksherzkatheter
00.66.32↔	Perkutan-transluminale Gefässintervention an den Koronarien mittels Atherektomie	37.23‡↔	Kombinierter Rechts- und Linksherzkatheter
00.66.33↔	Perkutan-transluminale Gefässintervention an den Koronarien mittels Fremdkörperentfernung	37.28‡↔	Intrakardiale Echokardiographie (IKE)
00.66.35↔	Perkutan-transluminale Gefässintervention an den Koronarien mittels selektiver Embolisierung	37.34.00‡↔	Exzision oder Destruktion von anderer Läsion oder Gewebe des Herzens, sonstiger Zugang, n.n.bez.
00.66.36↔	Perkutan-transluminale Gefässintervention an den Koronarien mittels Thrombektomie	37.34.99‡↔	Exzision oder Destruktion von anderer Läsion oder Gewebe des Herzens, sonstiger Zugang, sonstige
00.66.99↔	Perkutane transluminale Koronarangioplastik [PTCA] oder koronare Atherektomie, sonstige	37.90.20‡↔	Transseptale Katheteruntersuchung des linken Herzens, n.n.bez.
35.96.00↔	Perkutane transluminale Valvuloplastik, n.n.bez.	37.90.21‡↔	Kathertertechnische transseptale Punktion
35.96.09↔	Perkutane transluminale Valvuloplastik, sonstige	37.90.29‡↔	Transseptale Katheteruntersuchung des linken Herzens, sonstige
35.96.10↔	Perkutane Valvuloplastik, n.n.bez.	88.43‡↔	Arteriographie der Pulmonalarterien
35.96.20↔	Endovaskuläre Mitralklappenrekonstruktion, n.n.bez.	88.50‡↔	Angiokardiographie, n.n.bez.
35.96.21↔	Endovaskuläre Mitralklappenrekonstruktion, transarteriell	88.52‡↔	Angiokardiographie von Strukturen des rechten Herzens
35.96.22↔	Endovaskuläre Mitralklappenrekonstruktion, transvenös	88.53‡↔	Angiokardiographie von Strukturen des linken Herzens
35.96.23↔	Mitralklappenanuloplastik, endovaskulär	88.54‡↔	Kombinierte Angiokardiographie des rechten und linken Herzens
35.96.29↔	Endovaskuläre Mitralklappenrekonstruktion, sonstige	88.55‡↔	Koronare Arteriographie mit einem einzigen Katheter
37.21‡↔	Rechtsherzkatheter	88.56‡↔	Koronare Arteriographie mit zwei Kathetern
		88.57‡↔	Sonstige und nicht näher bezeichnete koronare Arteriographie

Prozedur F06-11

35.95.00↔	Revision einer Korrekturoperation am Herzen, n.n.bez.	37.33.00↔	Exzision oder Destruktion von anderer Läsion oder Gewebe des Herzens, offener Zugang, n.n.bez.
35.95.10↔	Prothesenrefixation eines Herzklappenersatzes, n.n.bez.	37.33.10↔	Exzision oder Destruktion am Reizleitungssystem, offener Zugang, n.n.bez.
35.95.11↔	Prothesenrefixation eines Aortenklappenersatzes	37.33.11↔	Exzision oder Destruktion am Reizleitungssystem, offener Zugang, ablativ Maßnahmen bei Tachyarrhythmie
35.95.12↔	Prothesenrefixation eines Mitralklappenersatzes	37.33.19↔	Exzision oder Destruktion am Reizleitungssystem, offener Zugang, sonstige
35.95.13↔	Prothesenrefixation eines Pulmonalklappenersatzes	37.33.20↔	Exzision von anderer Läsion oder Gewebe des Herzens, offener Zugang
35.95.14↔	Prothesenrefixation eines Trikuspidalklappenersatzes	37.33.30↔	Destruktion von anderer Läsion oder Gewebe des Herzens, offener Zugang
35.95.19↔	Prothesenrefixation eines Herzklappenersatzes, sonstige	37.33.99↔	Exzision oder Destruktion von anderer Läsion oder Gewebe des Herzens, offener Zugang, sonstige
35.95.99↔	Revision einer Korrekturoperation am Herzen, sonstige		
36.39.00↔	Sonstige Herz-Revaskularisation, n.n.bez.		
36.39.10↔	Herz-Revaskularisation durch Koronararterienpatch		
36.39.11↔	Revision eines Koronararterienbypass		
36.39.12↔	Neuanlage eines Koronararterienbypass		
36.39.13↔	Transposition von Koronararterien		
36.39.99↔	Sonstige Herz-Revaskularisation, sonstige		

Prozedur F06-12

00.66.00↔	Perkutane transluminale Koronarangioplastik [PTCA] oder koronare Atherektomie, n.n.bez.	35.96.29↔	Endovaskuläre Mitralklappenrekonstruktion, sonstige
00.66.10↔	Perkutaner transluminaler Verschluss einer Fistel der Herzkranzgefässe	37.21‡↔	Rechtsherzkatheter
00.66.20↔	Koronarangioplastik [PTCA], mit Ballons, n.n.bez.	37.22‡↔	Linksherzkatheter
00.66.21↔	Koronarangioplastik [PTCA] mit medikamentenfreisetzenden Ballons	37.23‡↔	Kombinierter Rechts- und Linksherzkatheter
00.66.22↔	Koronarangioplastik [PTCA] mit Antikörper-beschichteten Ballons	37.28‡↔	Intrakardiale Echokardiographie (IKE)
00.66.29↔	Koronarangioplastik [PTCA], mit Ballons, sonstige	37.33.00↔	Exzision oder Destruktion von anderer Läsion oder Gewebe des Herzens, offener Zugang, n.n.bez.
00.66.30↔	Koronarangioplastik [PTCA] durch Rotablation	37.33.10↔	Exzision oder Destruktion am Reizleitungssystem, offener Zugang, n.n.bez.
00.66.31↔	Perkutan-transluminale Gefässintervention an den Koronarien mittels Laser-Angioplastie	37.33.11↔	Exzision oder Destruktion am Reizleitungssystem, offener Zugang, ablativ Maßnahmen bei Tachyarrhythmie
00.66.32↔	Perkutan-transluminale Gefässintervention an den Koronarien mittels Atherektomie	37.33.19↔	Exzision oder Destruktion am Reizleitungssystem, offener Zugang, sonstige
00.66.33↔	Perkutan-transluminale Gefässintervention an den Koronarien mittels Fremdkörperentfernung	37.33.20↔	Exzision von anderer Läsion oder Gewebe des Herzens, offener Zugang
00.66.35↔	Perkutan-transluminale Gefässintervention an den Koronarien mittels selektiver Embolisierung	37.33.30↔	Destruktion von anderer Läsion oder Gewebe des Herzens, offener Zugang
00.66.36↔	Perkutan-transluminale Gefässintervention an den Koronarien mittels Thrombektomie	37.33.99↔	Exzision oder Destruktion von anderer Läsion oder Gewebe des Herzens, offener Zugang, sonstige
00.66.99↔	Perkutane transluminale Koronarangioplastik [PTCA] oder koronare Atherektomie, sonstige	37.34.00‡↔	Exzision oder Destruktion von anderer Läsion oder Gewebe des Herzens, sonstiger Zugang, n.n.bez.
35.96.00↔	Perkutane transluminale Valvuloplastik, n.n.bez.	37.34.99‡↔	Exzision oder Destruktion von anderer Läsion oder Gewebe des Herzens, sonstiger Zugang, sonstige
35.96.09↔	Perkutane transluminale Valvuloplastik, sonstige	37.90.20‡↔	Transseptale Katheteruntersuchung des linken Herzens, n.n.bez.
35.96.10↔	Perkutane Valvuloplastik, n.n.bez.	37.90.21‡↔	Kathertertechnische transseptale Punktion
35.96.20↔	Endovaskuläre Mitralklappenrekonstruktion, n.n.bez.	37.90.29‡↔	Transseptale Katheteruntersuchung des linken Herzens, sonstige
35.96.21↔	Endovaskuläre Mitralklappenrekonstruktion, transarteriell	88.43‡↔	Arteriographie der Pulmonalarterien
35.96.22↔	Endovaskuläre Mitralklappenrekonstruktion, transvenös	88.50‡↔	Angiokardiographie, n.n.bez.
35.96.23↔	Mitralklappenanuloplastik, endovaskulär		

88.52†↔	Angiokardiographie von Strukturen des rechten Herzens	88.55†↔	Koronare Arteriographie mit einem einzigen Katheter
88.53†↔	Angiokardiographie von Strukturen des linken Herzens	88.56†↔	Koronare Arteriographie mit zwei Kathetern
88.54†↔	Kombinierte Angiokardiographie des rechten und linken Herzens	88.57†↔	Sonstige und nicht näher bezeichnete koronare Arteriographie

ADRG F08**Grosse rekonstruktive Gefässeingriffe ohne Herz-Lungen-Maschine, mit komplizierenden Prozeduren oder thorakoabdominalem Aneurysma**

Mindestens eine Prozedur in Tabelle F08-2 und (Komplizierende Prozeduren oder Hauptdiagnose in Tabelle F08-1)

DRG F08Z**Grosse rekonstruktive Gefässeingriffe ohne Herz-Lungen-Maschine, mit komplizierenden Prozeduren oder thorakoabdominalem Aneurysma****Hauptdiagnose F08-1**

171.03	Dissektion Aorta, thorakoabdominal, oh Angabe einer Ruptur	171.5	Aortenaneurysma, thorakoabdominal, rupturiert
171.07	Dissektion Aorta, thorakoabdominal, rupturiert	171.6	Aortenaneurysma, thorakoabdominal, oh Ang einer Ruptur

Prozedur F08-2

38.14.00↔	Endarterektomie der Aorta, n.n.bez.	38.38.99↔	Resektion von Arterien der unteren Extremität mit Anastomose, sonstige
38.14.10↔	Endarterektomie von Aorta ascendens und Aortenbogen	38.41↔	Resektion von intrakraniellen Blutgefässen mit Ersatz
38.14.20↔	Endarterektomie der Aorta descendens	38.44.00↔	Resektion der Aorta abdominalis mit Ersatz, n.n.bez.
38.14.30↔	Endarterektomie der Aorta abdominalis	38.44.10↔	Resektion der Aorta abdominalis, suprarenal mit Ersatz
38.14.99↔	Endarterektomie der Aorta, sonstige	38.44.11↔	Resektion der Aorta abdominalis, infrarenal mit Ersatz
38.16.00↔	Endarterektomie von abdominalen Arterien, n.n.bez.	38.44.12↔	Resektion der Aorta abdominalis, juxtarenal mit Ersatz
38.16.10↔	Endarterektomie von viszerale Arterien, n.n.bez.	38.44.99↔	Resektion der Aorta abdominalis mit Ersatz, sonstige
38.16.11↔	Endarterektomie des Truncus coeliacus	38.45.13↔	Resektion der Aorta thoracoabdominalis mit Ersatz
38.16.12↔	Endarterektomie der A. gastrica	38.46↔	Resektion von abdominalen Arterien mit Ersatz
38.16.13↔	Endarterektomie der A. hepatica	38.47.00↔	Resektion von abdominalen Venen mit Ersatz, n.n.bez.
38.16.14↔	Endarterektomie der A. lienalis	38.47.10↔	Resektion von tiefen abdominalen Venen mit Ersatz, n.n.bez.
38.16.15↔	Endarterektomie der A. renalis	38.47.11↔	Resektion der V. cava inferior mit Ersatz
38.16.16↔	Endarterektomie der A. mesenterialis	38.47.12↔	Resektion der V. iliaca mit Ersatz
38.16.17↔	Endarterektomie der A. lumbalis	38.47.19↔	Resektion von tiefen abdominalen Venen mit Ersatz, sonstige
38.16.18↔	Endarterektomie der A. iliaca	38.47.99↔	Resektion von abdominalen Venen mit Ersatz, sonstige
38.16.19↔	Endarterektomie von viszerale Arterien, sonstige	38.48.00↔	Resektion von Arterien der unteren Extremität mit Ersatz, n.n.bez.
38.16.99↔	Endarterektomie von abdominalen Arterien, sonstige	38.48.10↔	Resektion der A. femoralis mit Ersatz (communis) (superficialis)
38.34.00↔	Resektion der Aorta mit Anastomose, n.n.bez.	38.48.11↔	Resektion der A. profunda femoris mit Ersatz
38.34.10↔	Resektion der Aorta ascendens und des Aortenbogens mit Anastomose	38.48.12↔	Resektion der A. poplitea mit Ersatz
38.34.20↔	Resektion der Aorta descendens mit Anastomose	38.48.13↔	Resektion von Arterien des Unterschenkels mit Ersatz
38.34.30↔	Resektion der Aorta abdominalis mit Anastomose	38.48.99↔	Resektion von Arterien der unteren Extremität mit Ersatz, sonstige
38.34.99↔	Resektion der Aorta mit Anastomose, sonstige	39.22.00↔	Bypass zwischen Aorta, A. subclavia und A. carotis, n.n.bez.
38.36.00↔	Resektion von abdominalen Arterien mit Anastomose, n.n.bez.	39.22.10↔	Bypass an der A. carotis, n.n.bez.
38.36.10↔	Resektion von viszerale Arterien mit Anastomose, n.n.bez.	39.22.11↔	Bypass zwischen A. carotis und A. carotis
38.36.11↔	Resektion des Truncus coeliacus mit Anastomose	39.22.12↔	Bypass zwischen A. carotis und A. vertebralis
38.36.12↔	Resektion der A. gastrica mit Anastomose	39.22.13↔	Bypass zwischen A. carotis und A. subclavia
38.36.13↔	Resektion der A. hepatica mit Anastomose	39.22.14↔	Bypass zwischen A. carotis und Aorta
38.36.14↔	Resektion der A. lienalis mit Anastomose	39.22.19↔	Bypass an der A. carotis, sonstige
38.36.15↔	Resektion der A. renalis mit Anastomose	39.22.20↔	Bypass an der A. subclavia, n.n.bez.
38.36.16↔	Resektion der A. mesenterialis mit Anastomose	39.22.21↔	Bypass zwischen A. subclavia und Aorta
38.36.17↔	Resektion der A. iliaca mit Anastomose	39.22.29↔	Bypass an der A. subclavia, sonstige
38.36.19↔	Resektion von viszerale Arterien mit Anastomose, sonstige	39.22.99↔	Bypass zwischen Aorta, A. subclavia und A. carotis, sonstige
38.36.99↔	Resektion von abdominalen Arterien mit Anastomose, sonstige	39.23↔	Sonstiger intrathorakaler, vaskulärer Shunt oder Bypass
38.37.00↔	Resektion von abdominalen Venen mit Anastomose, n.n.bez.	39.24↔	Aorto-renaler Bypass
38.37.10↔	Resektion von tiefen abdominalen Venen mit Anastomose, n.n.bez.	39.25.00↔	Aorto-iliaco-femoraler Bypass, n.n.bez.
38.37.11↔	Resektion der V. cava inferior mit Anastomose	39.25.10↔	Aorto-iliaco-femoraler Bypass, aortal, n.n.bez.
38.37.12↔	Resektion der V. iliaca mit Anastomose	39.25.11↔	Aorto-iliakaler Bypass
38.37.19↔	Resektion von tiefen abdominalen Venen mit Anastomose, sonstige	39.25.12↔	Aorto-femoraler Bypass
38.37.99↔	Resektion von abdominalen Venen mit Anastomose, sonstige	39.25.13↔	Aorto-poplitealer Bypass
38.38.00↔	Resektion von Arterien der unteren Extremität mit Anastomose, n.n.bez.	39.25.14↔	Aorto-cruraler Bypass
38.38.10↔	Resektion der A. femoralis mit Anastomose (communis) (superficialis)	39.25.19↔	Aorto-iliaco-femoraler Bypass, aortal, sonstige
38.38.11↔	Resektion der A. profunda femoris mit Anastomose	39.25.20↔	Iliaco-femoraler Bypass, n.n.bez.
38.38.12↔	Resektion der A. poplitea mit Anastomose	39.25.21↔	Ilio-iliakaler Bypass
		39.25.22↔	Ilio-femoraler Bypass
		39.25.23↔	Ilio-poplitealer Bypass

39.25.24↔	Ilio-cruraler Bypass	39.73.00↔	Endovaskuläre Implantation eines Grafts an der thorakalen Aorta, n.n.bez.
39.25.29↔	Iliaco-femoraler Bypass, sonstige	39.73.10↔	Endovaskuläre Implantation eines Grafts in die Aorta thoracica, ohne Fenestrierung oder Seitenarm
39.25.30↔	Obturator-Bypass (extraanatomisch)	39.73.11↔	Endovaskuläre Implantation eines Grafts in die Aorta thoracica, mit Fenestrierung oder Seitenarm
39.25.99↔	Aorto-iliaco-femoraler Bypass, sonstige	39.73.20↔	Endovaskuläre Implantation eines Grafts in die Aorta thoracoabdominalis
39.26.00↔	Sonstiger intra-abdominaler Gefäss-Shunt oder -Bypass, n.n.bez.	39.73.99↔	Endovaskuläre Implantation eines Grafts an der thorakalen Aorta, sonstige
39.26.10↔	Sonstiger intra-abdominaler Gefäss-Shunt oder -Bypass, Viszeralarterien	39.79.11↔	Endovaskuläre Implantation eines Grafts an Viszeralgefässen
39.26.11↔	Sonstiger intra-abdominaler Gefäss-Shunt oder -Bypass, Aorta	39.79.12↔	Endovaskuläre Implantation eines Grafts an Gefässen des Beckens
39.26.12↔	Sonstiger intra-abdominaler Gefäss-Shunt oder -Bypass, A. renalis	39.79.13↔	Endovaskuläre Implantation eines Grafts an abdominalen Gefässen
39.26.19↔	Sonstiger intra-abdominaler Gefäss-Shunt oder -Bypass, sonstige Viszeralarterien	39.79.19↔	Endovaskuläre Implantation eines Grafts an sonstigen Gefässen, sonstige
39.26.99↔	Sonstiger intra-abdominaler Gefäss-Shunt oder -Bypass, sonstige	39.79.21↔	Coil-Embolisation oder -Verschluss von Gefässen der oberen Extremitäten
39.71.00↔	Endovaskuläre Implantation eines Grafts in Aorta abdominalis, n.n.bez.	39.79.22↔	Coil-Embolisation oder -Verschluss der Aorta
39.71.10↔	Endovaskuläre Implantation eines Grafts in Aorta abdominalis, aortiliakal, ohne Fenestrierung oder Seitenarm	39.79.23↔	Coil-Embolisation oder -Verschluss des Ductus arteriosus apertus
39.71.11↔	Endovaskuläre Implantation eines Grafts in Aorta abdominalis, aortiliakal, mit Fenestrierung oder Seitenarm	39.79.24↔	Coil-Embolisation oder -Verschluss von thorakalen Gefässen
39.71.12↔	Endovaskuläre Implantation eines Grafts in Aorta abdominalis, Bifurkationsprothese, aortobiliakal, ohne Fenestrierung oder Seitenarm	39.79.25↔	Coil-Embolisation oder -Verschluss von viszeralen Gefässen
39.71.13↔	Endovaskuläre Implantation eines Grafts in Aorta abdominalis, Bifurkationsprothese, aortobiliakal, mit Fenestrierung oder Seitenarm	39.79.26↔	Coil-Embolisation oder -Verschluss von abdominalen Gefässen
39.71.14↔	Endovaskuläre Implantation eines Grafts in Aorta abdominalis, Rohrprothese, aortal, ohne Fenestrierung oder Seitenarm	39.79.27↔	Coil-Embolisation oder -Verschluss von Gefässen der unteren Extremitäten
39.71.15↔	Endovaskuläre Implantation eines Grafts in Aorta abdominalis, Rohrprothese, aortal, mit Fenestrierung oder Seitenarm	39.79.28↔	Coil-Embolisation oder -Verschluss von spinalen Gefässen
39.71.99↔	Endovaskuläre Implantation eines Grafts in Aorta abdominalis, sonstige	39.79.29↔	Coil-Embolisation oder -Verschluss von sonstigen Gefässen, sonstige
39.72.00↔	Endovaskuläre plastische Rekonstruktion oder Okklusion von Gefässen am Kopf und Hals, n.n.bez.	39.79.30↔	Selektive Embolisation mit embolisierenden Flüssigkeiten von sonstigen Gefässen, n.n.bez.
39.72.10↔	Selektive Embolisation von intrakraniellen Gefässen, n.n.bez.	39.79.31↔	Selektive Embolisation mit embolisierenden Flüssigkeiten von Gefässen der oberen Extremitäten
39.72.11↔	Selektive Embolisation von intrakraniellen Gefässen mit Partikeln oder Metallspiralen	39.79.32↔	Selektive Embolisation mit embolisierenden Flüssigkeiten der Aorta
39.72.12↔	Selektive Embolisation von intrakraniellen Gefässen mit embolisierenden Flüssigkeiten, ablösbaren Ballons oder Schirmen	39.79.33↔	Selektive Embolisation mit embolisierenden Flüssigkeiten des Ductus arteriosus apertus
39.72.13↔	Selektive Embolisation von intrakraniellen Gefässen durch Stents als Flow-Diverter	39.79.34↔	Selektive Embolisation mit embolisierenden Flüssigkeiten von thorakalen Gefässen
39.72.14↔	Selektive Embolisation von intrakraniellen Gefässen mit adhäsivem Embolisat	39.79.35↔	Selektive Embolisation mit embolisierenden Flüssigkeiten von viszeralen Gefässen
39.72.19↔	Selektive Embolisation von intrakraniellen Gefässen, sonstige	39.79.36↔	Selektive Embolisation mit embolisierenden Flüssigkeiten von abdominalen Gefässen
39.72.20↔	Selektive Embolisation von extrakraniellen Gefässen des Kopfes und des Halses, n.n.bez.	39.79.38↔	Selektive Embolisation mit embolisierenden Flüssigkeiten von spinalen Gefässen
39.72.21↔	Selektive Embolisation von extrakraniellen Gefässen des Kopfes und des Halses mit Partikeln oder Metallspiralen	39.79.39↔	Selektive Embolisation mit embolisierenden Flüssigkeiten von sonstigen Gefässen, sonstige
39.72.22↔	Selektive Embolisation von extrakraniellen Gefässen des Kopfes und des Halses mit embolisierenden Flüssigkeiten, ablösbaren Ballons oder Schirmen	39.79.40↔	Selektive Embolisation mit ablösbaren Ballons von sonstigen Gefässen, n.n.bez.
39.72.24↔	Selektive Embolisation von extrakraniellen Gefässen des Kopfes und des Halses mit adhäsivem Embolisat	39.79.41↔	Selektive Embolisation mit ablösbaren Ballons von Gefässen der oberen Extremitäten
39.72.29↔	Selektive Embolisation von extrakraniellen Gefässen des Kopfes und des Halses, sonstige	39.79.42↔	Selektive Embolisation mit ablösbaren Ballons der Aorta
39.72.30↔	Perkutan-transluminale Embolisation einer Gefässmissbildung durch Mikrokatheter, n.n.bez.	39.79.43↔	Selektive Embolisation mit ablösbaren Ballons des Ductus arteriosus apertus
39.72.31↔	Perkutan-transluminale Embolisation einer Gefässmissbildung durch Mikrokatheter, Verwendung von einem Mikrokatheter	39.79.44↔	Selektive Embolisation mit ablösbaren Ballons von thorakalen Gefässen
39.72.32↔	Perkutan-transluminale Embolisation einer Gefässmissbildung durch Mikrokatheter, Verwendung von zwei Mikrokathetern	39.79.45↔	Selektive Embolisation mit ablösbaren Ballons von viszeralen Gefässen
39.72.33↔	Perkutan-transluminale Embolisation einer Gefässmissbildung durch Mikrokatheter, Verwendung von drei Mikrokathetern	39.79.46↔	Selektive Embolisation mit ablösbaren Ballons von abdominalen Gefässen
39.72.34↔	Perkutan-transluminale Embolisation einer Gefässmissbildung durch Mikrokatheter, Verwendung von vier Mikrokathetern	39.79.47↔	Selektive Embolisation mit ablösbaren Ballons von spinalen Gefässen
39.72.35↔	Perkutan-transluminale Embolisation einer Gefässmissbildung durch Mikrokatheter, Verwendung von fünf Mikrokathetern	39.79.48↔	Selektive Embolisation mit ablösbaren Ballons von Gefässen der unteren Extremitäten
39.72.39↔	Perkutan-transluminale Embolisation einer Gefässmissbildung durch Mikrokatheter, Verwendung von mehr Mikrokathetern	39.79.49↔	Selektive Embolisation mit ablösbaren Ballons von sonstigen Gefässen, sonstige
39.72.99↔	Endovaskuläre plastische Rekonstruktion oder Okklusion von Gefässen am Kopf und Hals, sonstige	39.79.50↔	Selektive Embolisation mit Schirmen von sonstigen Gefässen, n.n.bez.
		39.79.51↔	Selektive Embolisation mit Schirmen von Gefässen der oberen Extremitäten
		39.79.52↔	Selektive Embolisation mit Schirmen der Aorta

39.79.53↔	Selektive Embolisation mit Schirmen des Ductus arteriosus apertus	39.79.72↔	Kathetertechnischer Verschluss mittels Laser, an der Aorta
39.79.54↔	Selektive Embolisation mit Schirmen von thorakalen Gefässen	39.79.74↔	Kathetertechnischer Verschluss mittels Laser, an thorakalen Gefässen
39.79.55↔	Selektive Embolisation mit Schirmen von viszeralen Gefässen	39.79.75↔	Kathetertechnischer Verschluss mittels Laser, an Gefässen der unteren Extremitäten
39.79.56↔	Selektive Embolisation mit Schirmen von abdominalen Gefässen	39.79.76↔	Kathetertechnischer Verschluss mittels Laser, an viszeralen Gefässen
39.79.57↔	Selektive Embolisation mit Schirmen von Gefässen der unteren Extremitäten	39.79.77↔	Kathetertechnischer Verschluss mittels Laser, an abdominalen Gefässen
39.79.58↔	Selektive Embolisation mit Schirmen von spinalen Gefässen	39.79.79↔	Kathetertechnischer Verschluss von Arterien mittels Laser, sonstige Gefässe, sonstige
39.79.59↔	Selektive Embolisation mit Schirmen von sonstigen Gefässen, sonstige	39.79.80↔	Kathetertechnischer Verschluss von Arterien mittels Radiofrequenz, sonstige Gefässe, n.n.bez.
39.79.60↔	Selektive Embolisation mit Partikeln von sonstigen Gefässen, n.n.bez.	39.79.81↔	Kathetertechnischer Verschluss mittels Radiofrequenz an Arterien der oberen Extremitäten
39.79.61↔	Selektive Embolisation mit Partikeln von Gefässen der oberen Extremitäten	39.79.82↔	Kathetertechnischer Verschluss mittels Radiofrequenz an der Aorta
39.79.62↔	Selektive Embolisation mit Partikeln der Aorta	39.79.84↔	Kathetertechnischer Verschluss mittels Radiofrequenz an thorakalen Gefässen
39.79.63↔	Selektive Embolisation mit Partikeln des Ductus arteriosus apertus	39.79.85↔	Kathetertechnischer Verschluss mittels Radiofrequenz an Gefässen der unteren Extremitäten
39.79.64↔	Selektive Embolisation mit Partikeln von thorakalen Gefässen	39.79.86↔	Kathetertechnischer Verschluss mittels Radiofrequenz an viszeralen Gefässen
39.79.65↔	Selektive Embolisation mit Partikeln von viszeralen Gefässen	39.79.87↔	Kathetertechnischer Verschluss mittels Radiofrequenz an abdominalen Gefässen
39.79.66↔	Selektive Embolisation mit Partikeln von abdominalen Gefässen	39.79.89↔	Kathetertechnischer Verschluss mittels Radiofrequenz an sonstigen Gefässen, sonstige
39.79.67↔	Selektive Embolisation mit Partikeln von Gefässen der unteren Extremitäten	39.99.21↔	Operationen bei kongenitaler Anomalie des Aortenisthmus (Stenose) oder bei unterbrochenem Aortenbogen
39.79.68↔	Selektive Embolisation mit Partikeln von spinalen Gefässen		
39.79.69↔	Selektive Embolisation mit Partikeln von sonstigen Gefässen, sonstige		
39.79.70↔	Kathetertechnischer Verschluss von Arterien mittels Laser, sonstigen Gefässen, n.n.bez.		
39.79.71↔	Kathetertechnischer Verschluss mittels Laser, an Arterien der oberen Extremitäten		

ADRG F10**Aggregatwechsel eines Kardioverters / Defibrillators (AICD), Ein-Kammer-Stimulation**

Prozedur in Tabelle F10-1 und keine Prozedur in Tabelle F10-2

DRG F10Z**Aggregatwechsel eines Kardioverters / Defibrillators (AICD), Ein-Kammer-Stimulation****Prozedur F10-1**

37.8e.00↔	Implantation eines Kardioverters oder Defibrillators, n.n.bez.	37.8e.31↔	Implantation eines subkutanen Defibrillatorsystems
37.8e.11↔	Implantation eines Einkammer-Defibrillators	37.8e.99↔	Implantation eines Kardioverters oder Defibrillators, sonstige
37.8e.22↔	Implantation eines Einkammer-Defibrillators mit atrialem Sensing		

Prozedur F10-2

37.7a.00↔	Implantation einer Elektrode am Herzen, n.n.bez.	37.7a.23↔	Implantation einer Elektrode am Epikard, thorakoskopisch
37.7a.11↔	Implantation einer transvenösen Ventrikelektrode	37.7a.31↔	Implantation einer transvenösen Schockelektrode
37.7a.12↔	Implantation einer transvenösen Ventrikelektrode mit atrialem Sensing	37.7a.32↔	Implantation einer subkutanen Schockelektrode
37.7a.13↔	Implantation einer transvenösen Vorhofelektrode	37.7a.33↔	Implantation einer subkutanen Schockelektrode zur Verwendung mit einem subkutanen Defibrillatorsystem
37.7a.14↔	Implantation einer transvenösen Elektrode auf dem linken Ventrikel durch den Koronarsinus	37.7a.51↔	Implantation eines Drucksensors
37.7a.21↔	Implantation einer Elektrode am Epikard, durch Thorakotomie und Sternotomie, offen chirurgisch	37.7a.99↔	Implantation einer Elektrode am Herzen, sonstige
37.7a.22↔	Implantation einer Elektrode am Epikard über einen subxyphoidalen Zugang, offen chirurgisch		

ADRG F12 Implantation eines Herzschrittmachers

Mindestens eine Prozedur in Tabelle F12-1 und Prozedur in Tabelle F12-2 oder Prozedur in Tabelle F12-3 oder Prozedur in Tabelle F12-4

DRG F12A Implantation eines Herzschrittmachers mit einer Drei- oder Zwei-Kammer-Stimulation mit komplexem Eingriff oder Alter < 16 Jahre oder bestimmter Prozedur

Mindestens eine Prozedur in Tabelle F12-5 und (Prozedur in Tabelle F12-6 oder Alter < 16 Jahre oder Prozedur in Tabelle F12-7)

DRG F12B Implantation eines Herzschrittmachers mit äusserst schweren CC

PCCL > 3

DRG F12C Implantation eines Herzschrittmachers mit einer Drei-Kammer-Stimulation

Prozedur in Tabelle F12-8 und Prozedur in Tabelle F12-2

DRG F12D Implantation eines Herzschrittmachers mit einer Zwei-Kammer-Stimulation oder einem sondenlosen System

Prozedur in Tabelle F12-9 und Prozedur in Tabelle F12-2 oder Prozedur in Tabelle F12-3 oder Prozedur in Tabelle F12-4

DRG F12E Implantation eines Herzschrittmachers mit einer Ein-Kammer-Stimulation**Prozedur F12-1**

- | | | | |
|-----------|---|-----------|--|
| 37.8a.00↔ | Implantation eines permanenten Herzschrittmachers, n.n.bez. | 37.8a.31↔ | Implantation eines Resynchronisationsherzschrittmacher (CRT-P) |
| 37.8a.11↔ | Implantation eines Einkammer-Schrittmachers | 37.8a.41↔ | Implantation eines transvenösen, sondenlosen, Herzschrittmachers |
| 37.8a.21↔ | Implantation eines Zweikammer-Schrittmachers, ohne antitachykarde Stimulation | 37.8a.99↔ | Implantation eines permanenten Herzschrittmachers, sonstige |
| 37.8a.22↔ | Implantation eines Zweikammer-Schrittmachers, mit antitachykarde Stimulation | | |

Prozedur F12-2

- | | | | |
|-----------|--|-----------|---|
| 37.7a.00↔ | Implantation einer Elektrode am Herzen, n.n.bez. | 37.7a.23↔ | Implantation einer Elektrode am Epikard, thorakoskopisch |
| 37.7a.11↔ | Implantation einer transvenösen Ventrikelektrode | 37.7a.31↔ | Implantation einer transvenösen Schockelektrode |
| 37.7a.12↔ | Implantation einer transvenösen Ventrikelektrode mit atrialen Sensing | 37.7a.32↔ | Implantation einer subkutanen Schockelektrode |
| 37.7a.13↔ | Implantation einer transvenösen Vorhofelektrode | 37.7a.33↔ | Implantation einer subkutanen Schockelektrode zur Verwendung mit einem subkutanen Defibrillatorsystem |
| 37.7a.14↔ | Implantation einer transvenösen Elektrode auf dem linken Ventrikel durch den Koronarsinus | 37.7a.51↔ | Implantation eines Drucksensors |
| 37.7a.21↔ | Implantation einer Elektrode am Epikard, durch Thorakotomie und Sternotomie, offen chirurgisch | 37.7a.99↔ | Implantation einer Elektrode am Herzen, sonstige |
| 37.7a.22↔ | Implantation einer Elektrode am Epikard über einen subxyphoidalen Zugang, offen chirurgisch | | |

Prozedur F12-3

- 37.7a.51↔ Implantation eines Drucksensors

Prozedur F12-4

- 37.8a.41↔ Implantation eines transvenösen, sondenlosen, Herzschrittmachers

Prozedur F12-5

- | | | | |
|-----------|---|-----------|--|
| 37.8a.21↔ | Implantation eines Zweikammer-Schrittmachers, ohne antitachykarde Stimulation | 37.8a.31↔ | Implantation eines Resynchronisationsherzschrittmacher (CRT-P) |
| 37.8a.22↔ | Implantation eines Zweikammer-Schrittmachers, mit antitachykarde Stimulation | | |

Prozedur F12-6

00.66.00↔	Perkutane transluminale Koronarangioplastik [PTCA] oder koronare Atherektomie, n.n.bez.	35.98.12↔	Perkutan-transluminale Verschluss eines Vorhofseptumdefekts (mehr als ein Verschlussdevice)
00.66.10↔	Perkutaner transluminale Verschluss einer Fistel der Herzkranzgefässe	35.98.19↔	Perkutan-transluminale Verschluss eines Vorhofseptumdefekts, sonstige
00.66.20↔	Koronarangioplastik [PTCA], mit Ballons, n.n.bez.	35.98.30↔	Perkutan-transluminale Verschluss eines Ventrikelseptumdefekts
00.66.21↔	Koronarangioplastik [PTCA] mit medikamentenfreisetzenden Ballons	35.99.00↔	Sonstige Operationen an Herzklappen, n.n.bez.
00.66.22↔	Koronarangioplastik [PTCA] mit Antikörper-beschichteten Ballons	35.99.10↔	Sonstige Operationen bei kongenitalen Klappenanomalien des Herzens, n.n.bez.
00.66.29↔	Koronarangioplastik [PTCA], mit Ballons, sonstige	35.99.11↔	Sonstige Operationen bei kongenitalen Klappenanomalien des Herzens, Aortenklappe
00.66.30↔	Koronarangioplastik [PTCA] durch Rotablation	35.99.12↔	Sonstige Operationen bei kongenitalen Klappenanomalien des Herzens, Mitralklappe
00.66.31↔	Perkutan-transluminale Gefässintervention an den Koronarien mittels Laser-Angioplastie	35.99.13↔	Sonstige Operationen bei kongenitalen Klappenanomalien des Herzens, Pulmonalklappe
00.66.32↔	Perkutan-transluminale Gefässintervention an den Koronarien mittels Atherektomie	35.99.14↔	Sonstige Operationen bei kongenitalen Klappenanomalien des Herzens, Trikuspidalklappe
00.66.33↔	Perkutan-transluminale Gefässintervention an den Koronarien mittels Fremdkörperentfernung	35.99.15↔	Sonstige Operationen bei kongenitalen Klappenanomalien des Herzens, AV- oder Truncusklappe
00.66.35↔	Perkutan-transluminale Gefässintervention an den Koronarien mittels selektiver Embolisation	35.99.19↔	Sonstige Operationen bei kongenitalen Klappenanomalien des Herzens, sonstige Klappe
00.66.36↔	Perkutan-transluminale Gefässintervention an den Koronarien mittels Thrombektomie	35.99.20↔	Sonstige Operationen an Herzklappen, minimal-invasiv
00.66.99↔	Perkutane transluminale Koronarangioplastik [PTCA] oder koronare Atherektomie, sonstige	36.04↔	Thrombolytische Koronararterieninfusion
35.41.00↔	Vergrosserung eines bestehenden Vorhofseptumdefekts, n.n.bez.	36.06.00↔	Einsetzen von Herzkranzarterien-Stent(s) ohne Medikamenten-Freisetzung, n.n.bez.
35.41.10↔	Vergrosserung eines bestehenden Vorhofseptumdefekts, offene Technik	36.06.10↔	Einsetzen von Herzkranzarterien-Stent(s) ohne Medikamenten-Freisetzung, bioresorbierbare(r) Stent(s)
35.41.20↔	Vergrosserung eines bestehenden Vorhofseptumdefekts, geschlossene Technik	36.06.11↔	Einsetzen von Herzkranzarterien-Stent(s) ohne Medikamenten-Freisetzung, selbstexpandierend
35.41.99↔	Vergrosserung eines bestehenden Vorhofseptumdefekts, sonstige	36.06.99↔	Einsetzen von Herzkranzarterien-Stent(s) ohne Medikamenten-Freisetzung, sonstige
35.42.00↔	Bildung von Herzseptumdefekten, n.n.bez.	36.07.00↔	Einsetzen Herzkranzarterien-Stent(s) mit Medikamenten-Freisetzung, n.n.bez.
35.42.10↔	Bildung von Herzseptumdefekten, offene Technik	36.07.10↔	Einsetzen Herzkranzarterien-Stent(s) mit Medikamenten-Freisetzung, bioresorbierbare (r) Stent(s)
35.42.20↔	Bildung von Herzseptumdefekten, geschlossene Technik	36.07.11↔	Einsetzen von Herzkranzarterien-Stent(s) mit Medikamenten-Freisetzung, selbstexpandierend
35.42.99↔	Bildung von Herzseptumdefekten, sonstige	36.07.99↔	Einsetzen Herzkranzarterien-Stent(s) mit Medikamenten-Freisetzung, sonstige
35.43.20↔	Vergrosserung eines bestehenden Ventrikelseptumdefekts, geschlossene Technik	36.32↔	Sonstige transmyokardiale Revaskularisation
35.53↔	Korrektur eines Ventrikelseptumdefekts mit Prothese, offener Zugang	37.34.10↔	Ablation bei Tachyarrhythmien, n.n.bez.
35.55↔	Korrektur eines Ventrikelseptumdefekts mit Prothese, geschlossen	37.34.11↔	Konventionelle Radiofrequenz-Ablation
35.61↔	Korrektur eines Vorhofseptumdefekts mit Bio-Graft	37.34.12↔	Gekühlte Ablation
35.62↔	Korrektur eines Ventrikelseptumdefekts mit Bio-Graft	37.34.13↔	Ablation mit anderen Energiequellen
35.96.00↔	Perkutane transluminale Valvuloplastik, n.n.bez.	37.34.15↔	Kryoablation
35.96.09↔	Perkutane transluminale Valvuloplastik, sonstige	37.34.16↔	Multipolare phasenverschobene Radiofrequenzablation
35.96.10↔	Perkutane Valvuloplastik, n.n.bez.	37.34.19↔	Sonstige Ablation bei Tachyarrhythmien
35.96.20↔	Endovaskuläre Mitralklappenrekonstruktion, n.n.bez.	37.34.1a↔	Ablation mit Hilfe dreidimensionaler Mappingverfahren ohne Messung des Anpressdrucks
35.96.21↔	Endovaskuläre Mitralklappenrekonstruktion, transarteriell	37.34.1b↔	Ablation mit Hilfe dreidimensionaler Mappingverfahren mit Messung des Anpressdrucks
35.96.22↔	Endovaskuläre Mitralklappenrekonstruktion, transvenös	37.90.00↔	Einsetzen von Vorrichtungen ins linke Herzohr, n.n.bez.
35.96.23↔	Mitralklappenanuloplastik, endovaskulär	37.90.10↔	Perkutaner Verschluss des linken Vorhofsohrs
35.96.29↔	Endovaskuläre Mitralklappenrekonstruktion, sonstige	37.90.99↔	Einsetzen von Vorrichtungen ins linke Herzohr, sonstige
35.98.10↔	Perkutan-transluminale Verschluss eines Vorhofseptumdefekts, n.n.bez.		
35.98.11↔	Perkutan-transluminale Verschluss eines Vorhofseptumdefekts (ein Verschlussdevice)		

Prozedur F12-7

39.a1.11†↔	Einsatz eines Excimer-Laser zur technischen Unterstützung bei der Entfernung von Sonden eines Herzschrittmachers oder Defibrillators
------------	--

Prozedur F12-8

37.8a.31↔	Implantation eines Resynchronisationsherzschrittmacher (CRT-P)
-----------	--

Prozedur F12-9

37.8a.21↔ Implantation eines Zweikammer-Schrittmachers, ohne antitachykarde Stimulation

37.8a.22↔ Implantation eines Zweikammer-Schrittmachers, mit antitachykarder Stimulation

ADRG F13**Amputation bei Kreislauferkrankungen an oberer Extremität und Zehen oder verschiedene Eingriffe bei Diabetes mellitus mit Komplikationen**

Prozedur in Tabelle F13-2 oder Diagnose in Tabelle F13-1 und mindestens eine Prozedur in Tabelle F13-3

DRG F13A**Amputation bei Kreislauferkrankungen an oberer Extremität und Zehen mit äusserst schweren CC oder komplexer Arthrode am Fuss und mehrzeitigen Revisions- oder Rekonstruktionseingriffen oder Gefässeingriff**

(PCCL > 3 oder Prozedur in Tabelle F13-4 oder Prozedur in Tabelle F13-5) und (OR-Prozedur und mindestens eine Prozedur in Tabelle F13-6 und (mindestens zwei Behandlungen, die mindestens einem Tag auseinander liegen in [OR-Prozedur und Prozedur in Tabelle F13-7] oder mindestens zwei Behandlungen, die mindestens einem Tag auseinander liegen in [OR-Prozedur und Prozedur in Tabelle F13-8]) oder Prozedur in Tabelle F13-9)

DRG F13B**Amputation bei Kreislauferkrankungen an oberer Extremität und Zehen mit äusserst schweren CC oder komplexer Arthrode am Fuss**

PCCL > 3 oder Prozedur in Tabelle F13-4 oder Prozedur in Tabelle F13-5

DRG F13C**Amputation bei Kreislauferkrankungen an oberer Extremität und Zehen oder verschiedene Eingriffe bei Diabetes mellitus mit Komplikationen****Diagnose F13-1**

E10.50	Diabetes mellitus, Typ 1: m periph vask Kompl, n entgl b	E12.72	DM iVm Fehl-/Mangernähr m mult, m so mult Kpl, n entgl bez
E10.51	Diabetes mellitus, Typ 1: m periph vask Kompl, entgl bez	E12.73	DM iVm Fehl-/Mangernähr m mult, m so mult Kompl, entgl bez
E10.60	Diabetes mellitus, Typ 1: m sonst nbez Kompl, n entgl b	E12.74	DM iVm Fehl-/Mangernähr m mult, m dia Fußsyn, n entgl bez
E10.61	Diabetes mellitus, Typ 1: m sonst nbez Kompl, entgl b	E12.75	DM iVm Fehl-/Mangernähr m mult, m dia Fußsyn, entgl bez
E10.72	Diabetes mellitus, Typ 1: m mult, so mult Kompl, n entgl bez	E13.50	So nbez Diab mell m periph vask Kompl, n entgl bez
E10.73	Diabetes mellitus, Typ 1: m mult, so mult Kompl, entgl bez	E13.51	So nbez Diab mell m periph vask Kompl, entgl bez
E10.74	Diab mellitus, Typ 1: m mult Kompl, m dia Fußsyn, n entgl bez	E13.60	Sonst nbez Diab mell m sonst nbez Kompl, n entgl bez
E10.75	Diab mellitus, Typ 1: m mult Kompl, m dia Fußsyn, entgl bez	E13.61	Sonst nbez Diab mell m sonst nbez Kompl, entgl bez
E11.50	Diabetes mellitus, Typ 2: m periph vask Kompl, n entgl bez	E13.72	Sonst nbez DM m mult, m so mult Kompl, n entgl bez
E11.51	Diabetes mellitus, Typ 2: m periph vask Kompl, entgl b	E13.73	Sonst nbez DM m mult, m so mult Kompl, entgl bez
E11.60	Diabetes mellitus, Typ 2: m so nbez Kompl, n entgl bez	E13.74	Sonst nbez DM m mult Kompl, m dia Fußsyn, n entgl bez
E11.61	Diabetes mellitus, Typ 2: m so nbez Kompl, entgl bez	E13.75	Sonst nbez DM m mult Kompl, m dia Fußsyn, entgl bez
E11.72	Diabetes mellitus, Typ 2: m mult, so mult Kompl, n entgl bez	E14.50	Nnbez Diab mell m periph vask Kompl, n entgl bez
E11.73	Diabetes mellitus, Typ 2: m mult, so mult Kompl, entgl bez	E14.51	Nnbez Diab mell m periph vask Kompl, entgl bez
E11.74	Diab mellitus, Typ 2: m mul Kompl, m dia Fußsyn, n entgl bez	E14.60	Nnbez Diab mell m sonst nbez Kompl, n entgl bez
E11.75	Diab mellitus, Typ 2: m mult Kompl, m dia Fußsyn, entgl bez	E14.61	Nnbez Diab mell m sonst nbez Kompl, entgl bez
E12.50	DM iVm Fehl-/Manglernähr m periph vask Kompl, n entgl b	E14.72	Nnbez DM m mult Kompl, m so mult Kompl, n entgl bez
E12.51	DM iVm Fehl-/Manglernähr m periph vask Kompl, entgl bez	E14.73	Nnbez DM m mult Kompl, m so mult Kompl, entgl bez
E12.60	DM iVm Fehl-/Manglernähr m so nbez Kompl, n entgl bez	E14.74	Nnbez DM m mult Kompl, m dia Fußsyn, n entgl bez
E12.61	DM iVm Fehl-/Manglernähr m sonst nbez Kompl, entgl bez	E14.75	Nnbez DM m mult Kompl, m dia Fußsyn, entgl bez

Prozedur F13-2

84.00↔	Amputation an der oberen Extremität, n.n.bez.	84.09↔	Interthorakoskapuläre Amputation
84.01↔	Amputation und Exartikulation an einem Finger (ausgenommen am Daumen)	84.11↔	Zehenamputation
84.02↔	Amputation und Exartikulation am Daumen	84.13↔	Exartikulation im Sprunggelenk
84.03.00↔	Hand-Amputation, n.n.bez.	84.3x.00↔	Revision eines Amputationsstumpfes, n.n.bez.
84.03.10↔	Komplette Hand-Amputation an Handwurzel oder Mittelhand	84.3x.10↔	Revision eines Amputationsstumpfes, Schulter- und Oberarmregion
84.03.99↔	Hand-Amputation, sonstige	84.3x.11↔	Revision eines Amputationsstumpfes, Unterarmregion
84.04↔	Handgelenks-Exartikulation	84.3x.12↔	Revision eines Amputationsstumpfes, Handregion
84.05↔	Vorderarm-Amputation	84.3x.13↔	Revision eines Amputationsstumpfes, Untere Extremität
84.06↔	Ellenbogen-Exartikulation	84.3x.19↔	Revision eines Amputationsstumpfes, Andere Lokalisation
84.07↔	Oberarm-Amputation	84.3x.99↔	Revision eines Amputationsstumpfes, sonstige
84.08↔	Schultergelenk-Exartikulation		

Prozedur F13-3

04.49.00↔	Sonstige Dekompression oder Lösung von Adhäsionen an peripherem Nerv oder Ganglion, n.n.bez.	77.27.20↔	Keilosteotomie an der Fibula
04.49.10↔	Sonstige Dekompression oder Lösung von Adhäsionen am Plexus brachialis	77.27.99↔	Keilosteotomie an Tibia und Fibula, sonstige
04.49.11↔	Sonstige Dekompression oder Lösung von Adhäsionen an Nerven der Schulter	77.28.00↔	Keilosteotomie an Tarsalia und Metatarsalia, n.n.bez.
04.49.12↔	Sonstige Dekompression oder Lösung von Adhäsionen an Nerven des Armes	77.28.10↔	Keilosteotomie am Talus
04.49.13↔	Sonstige Dekompression oder Lösung von Adhäsionen an Nerven der Hand	77.28.20↔	Keilosteotomie am Kalkaneus
04.49.14↔	Sonstige Dekompression oder Lösung von Adhäsionen am Plexus lumbosacralis, Leiste und Beckenboden	77.28.30↔	Keilosteotomie an sonstigen Tarsalia
04.49.15↔	Sonstige Dekompression oder Lösung von Adhäsionen an Nerven des Beines	77.28.40↔	Keilosteotomie an Metatarsalia
04.49.16↔	Sonstige Dekompression oder Lösung von Adhäsionen an Nerven des Fusses	77.28.99↔	Keilosteotomie an Tarsalia und Metatarsalia, sonstige
04.49.99↔	Sonstige Dekompression oder Lösung von Adhäsionen an sonstigen peripheren Nerven oder Ganglion, sonstige	77.29.40↔	Keilosteotomie an Phalangen des Fusses
34.03↔	Wiedereröffnung einer Thorakotomie	77.37.00↔	Sonstige Knochendurchtrennung an Tibia und Fibula, n.n.bez.
38.38.00↔	Resektion von Arterien der unteren Extremität mit Anastomose, n.n.bez.	77.37.10↔	Rotationsosteotomie an der Tibia
38.38.10↔	Resektion der A. femoralis mit Anastomose (communis) (superficialis)	77.37.12↔	Kortikotomie bei Segmenttransport an der Tibia
38.38.11↔	Resektion der A. profunda femoris mit Anastomose	77.37.13↔	Komplexe (mehrdimensionale) Osteotomie (mit Achsenkorrektur) an der Tibia
38.38.12↔	Resektion der A. poplitea mit Anastomose	77.37.14↔	Valgisierende oder varisierende Osteotomie an der Tibia
38.38.99↔	Resektion von Arterien der unteren Extremität mit Anastomose, sonstige	77.37.19↔	Sonstige Knochendurchtrennung an der Tibia
38.48.00↔	Resektion von Arterien der unteren Extremität mit Ersatz, n.n.bez.	77.37.20↔	(De-)Rotationsosteotomie an der Fibula
38.48.10↔	Resektion der A. femoralis mit Ersatz (communis) (superficialis)	77.37.21↔	Kortikotomie bei Segmenttransport an der Fibula
38.48.11↔	Resektion der A. profunda femoris mit Ersatz	77.37.22↔	Komplexe (mehrdimensionale) Osteotomie (mit Achsenkorrektur) an der Fibula
38.48.12↔	Resektion der A. poplitea mit Ersatz	77.37.29↔	Sonstige Knochendurchtrennung an der Fibula
38.48.13↔	Resektion von Arterien des Unterschenkels mit Ersatz	77.37.99↔	Sonstige Knochendurchtrennung an Tibia und Fibula, sonstige
38.48.99↔	Resektion von Arterien der unteren Extremität mit Ersatz, sonstige	77.38.00↔	Sonstige Knochendurchtrennung an Tarsalia und Metatarsalia, n.n.bez.
39.25.00↔	Aorto-iliaco-femorale Bypass, n.n.bez.	77.38.10↔	(De-)Rotationsosteotomie an Tarsalia
39.25.10↔	Aorto-iliaco-femorale Bypass, aortal, n.n.bez.	77.38.11↔	Kortikotomie bei Segmenttransport an Tarsalia
39.25.11↔	Aorto-iliakaler Bypass	77.38.12↔	Komplexe (mehrdimensionale) Osteotomie (mit Achsenkorrektur) an Tarsalia
39.25.12↔	Aorto-femorale Bypass	77.38.19↔	Sonstige Knochendurchtrennung an Tarsalia
39.25.13↔	Aorto-popliteale Bypass	77.38.29↔	Sonstige Knochendurchtrennung an Metatarsalia
39.25.14↔	Aorto-crurale Bypass	77.38.99↔	Sonstige Knochendurchtrennung an Tarsalia und Metatarsalia, sonstige
39.25.19↔	Aorto-iliaco-femorale Bypass, aortal, sonstige	77.40.20↔	Knochenbiopsie, ohne Angabe der Lokalisation, Offene Knochenbiopsie
39.25.20↔	Iliaco-femorale Bypass, n.n.bez.	77.40.99↔	Knochenbiopsie, ohne Angabe der Lokalisation, sonstige
39.25.21↔	Ilio-iliakaler Bypass	77.41.00↔	Knochenbiopsie von Skapula, Klavikula, Rippen und Sternum, n.n.bez.
39.25.22↔	Ilio-femorale Bypass	77.41.20↔	Knochenbiopsie von Skapula, Klavikula, Rippen und Sternum, Offene Knochenbiopsie
39.25.23↔	Ilio-popliteale Bypass	77.41.99↔	Knochenbiopsie von Skapula, Klavikula, Rippen und Sternum, sonstige
39.25.24↔	Ilio-crurale Bypass	77.42.00↔	Knochenbiopsie am Humerus, n.n.bez.
39.25.29↔	Iliaco-femorale Bypass, sonstige	77.42.20↔	Knochenbiopsie am Humerus, Offene Knochenbiopsie
39.25.30↔	Obturator-Bypass (extraanatomisch)	77.42.99↔	Knochenbiopsie am Humerus, sonstige
39.25.99↔	Aorto-iliaco-femorale Bypass, sonstige	77.43.00↔	Knochenbiopsie an Radius und Ulna, n.n.bez.
40.9x.10↔	Anastomose zur Beseitigung eines Lymphödems	77.43.20↔	Knochenbiopsie an Radius und Ulna, Offene Knochenbiopsie
40.9x.20↔	Inzision einer Lymphozele	77.43.99↔	Knochenbiopsie an Radius und Ulna, sonstige
77.08.00↔	Sequestrektomie an Tarsalia und Metatarsalia, n.n.bez.	77.44.00↔	Knochenbiopsie an Karpalia und Metakarpalia, n.n.bez.
77.08.10↔	Sequestrektomie an Tarsalia und Metatarsalia, ohne Einlage eines Medikamententrägers	77.44.20↔	Knochenbiopsie an Karpalia und Metakarpalia, Offene Knochenbiopsie
77.08.11↔	Sequestrektomie an Tarsalia und Metatarsalia, mit Einlage eines Medikamententrägers	77.44.99↔	Knochenbiopsie an Karpalia und Metakarpalia, sonstige
77.08.99↔	Sequestrektomie an Tarsalia und Metatarsalia, sonstige	77.45.00↔	Knochenbiopsie am Femur, n.n.bez.
77.09.40↔	Sequestrektomie an den Phalangen des Fusses, ohne Einlage eines Medikamententrägers	77.45.20↔	Knochenbiopsie am Femur, Offene Knochenbiopsie
77.09.41↔	Sequestrektomie an den Phalangen des Fusses, mit Einlage eines Medikamententrägers	77.45.99↔	Knochenbiopsie am Femur, sonstige
77.09.90↔	Sequestrektomie an sonstigen näher bezeichneten Knochen, ohne Einlage eines Medikamententrägers	77.46.00↔	Knochenbiopsie an der Patella, n.n.bez.
77.09.91↔	Sequestrektomie an sonstigen näher bezeichneten Knochen, mit Einlage eines Medikamententrägers	77.46.20↔	Knochenbiopsie an der Patella, Offene Knochenbiopsie
77.09.99↔	Sequestrektomie an anderen näher bezeichneten Knochen, ohne Gesichtsschädelknochen, sonstige	77.46.99↔	Knochenbiopsie an der Patella, sonstige
77.27.00↔	Keilosteotomie an Tibia und Fibula, n.n.bez.	77.47.00↔	Knochenbiopsie an Tibia und Fibula, n.n.bez.
77.27.10↔	Keilosteotomie an der Tibia	77.47.20↔	Knochenbiopsie an Tibia und Fibula, Offene Knochenbiopsie
		77.47.99↔	Knochenbiopsie an Tibia und Fibula, sonstige
		77.48.00↔	Knochenbiopsie an Tarsalia und Metatarsalia, n.n.bez.
		77.48.20↔	Knochenbiopsie an Tarsalia und Metatarsalia, Offene Knochenbiopsie
		77.48.99↔	Knochenbiopsie an Tarsalia und Metatarsalia, sonstige
		77.49.00↔	Knochenbiopsie an anderen näher bezeichneten Knochen, ausser Gesichtsschädelknochen, n.n.bez.
		77.49.21↔	Knochenbiopsie an anderen näher bezeichneten Knochen, ausser Gesichtsschädelknochen, Knochenbiopsie an der Wirbelsäule, Offene Knochenbiopsie

77.49.41↔	Knochenbiopsie an anderen näher bezeichneten Knochen, ausser Gesichtsschädelknochen, Knochenbiopsie an Phalangen des Fusses, Offene Knochenbiopsie	79.67↔	Débridement einer offenen Fraktur an Tarsalia und Metatarsalia
77.49.91↔	Knochenbiopsie an anderen näher bezeichneten Knochen, ausser Gesichtsschädelknochen, Offene Knochenbiopsie	80.36.00↔	Gelenkbiopsie am Knie, n.n.bez.
77.49.99↔	Knochenbiopsie an anderen näher bezeichneten Knochen, ausser Gesichtsschädelknochen, sonstige	80.36.20↔	Arthroskopische Gelenkbiopsie am Knie
77.51↔	Plastische Rekonstruktion bei Hallux valgus mit Exostosenresektion, Weichteilkorrektur und Osteotomie am Os metatarsale I	80.36.30↔	Gelenkbiopsie am Knie, Offene Gelenkbiopsie am Knie
77.52↔	Plastische Rekonstruktion bei Hallux valgus mit Exostosenresektion, Weichteilkorrektur und Arthrodese	80.36.99↔	Gelenkbiopsie am Knie, sonstige
77.53↔	Plastische Rekonstruktion bei Hallux valgus mit anderer Exostosenresektion und Weichteilkorrektur	80.6x.00↔	Meniskektomie am Knie, n.n.bez.
77.54↔	Resektion oder Korrekturosteotomie bei Digitus quintus varus	80.6x.10↔	Meniskektomie am Knie, arthroskopisch, partiell
77.58↔	Sonstige Resektion, Arthrodese und plastische Rekonstruktion an Zehen	80.6x.11↔	Meniskektomie am Knie, arthroskopisch, total
77.59↔	Sonstige Exostosenresektion bei Hallux valgus	80.6x.20↔	Meniskektomie am Knie, offen chirurgisch, partiell
77.68.00↔	Lokale Resektion von Knochenläsion oder -gewebe an Tarsalia und Metatarsalia, n.n.bez.	80.6x.21↔	Meniskektomie am Knie, offen chirurgisch, total
77.68.10↔	Lokale Resektion von Knochenläsion oder -gewebe an Tarsalia	80.6x.99↔	Meniskektomie am Knie, sonstige
77.68.11↔	Lokale Resektion von Knochenläsion oder -gewebe an Metatarsalia	80.81.00↔	Sonstige lokale Exzision oder Destruktion einer Gelenkläsion an der Schulter, n.n.bez.
77.68.20↔	Débridement an Tarsalia	80.81.10↔	Débridement am Humeroglenoidalgelenk
77.68.21↔	Débridement an Metatarsalia	80.81.11↔	Zystenexstirpation am Humeroglenoidalgelenk
77.68.99↔	Lokale Resektion von Knochenläsion oder -gewebe an Tarsalia und Metatarsalia, sonstige	80.81.19↔	Sonstige lokale Exzision oder Destruktion am Humeroglenoidalgelenk
77.69.13↔	Lokale Resektion von Knochenläsion oder -gewebe an Phalangen des Fusses	80.81.20↔	Débridement am Akromioklavikulargelenk
77.69.20↔	Débridement an Phalangen der Hand	80.81.21↔	Zystenexstirpation am Akromioklavikulargelenk
77.69.22↔	Débridement am Becken	80.81.29↔	Sonstige lokale Exzision oder Destruktion am Akromioklavikulargelenk
77.69.23↔	Débridement an Phalangen des Fusses	80.81.99↔	Sonstige lokale Exzision oder Destruktion einer Gelenkläsion an der Schulter, sonstige
77.88↔	Sonstige partielle Knochenresektion an Tarsalia und Metatarsalia	80.82.00↔	Sonstige lokale Exzision oder Destruktion einer Gelenkläsion am Ellenbogen, n.n.bez.
77.89.40↔	Sonstige partielle Knochenresektion an Phalangen des Fusses	80.82.10↔	Arthroskopische lokale Exzision oder Destruktion einer Gelenkläsion am Ellenbogen
77.98.00↔	Totale Resektion von Tarsalia und Metatarsalia, n.n.bez.	80.82.11↔	Débridement am Ellenbogengelenk
77.98.10↔	Totale Resektion von Tarsalia	80.82.12↔	Zystenexstirpation am Ellenbogengelenk
77.98.11↔	Totale Resektion von Metatarsalia	80.82.99↔	Sonstige lokale Exzision oder Destruktion einer Gelenkläsion am Ellenbogen, sonstige
77.98.99↔	Totale Resektion von Tarsalia und Metatarsalia, sonstige	80.91.10↔	Arthroskopische Exzision am Humeroglenoidalgelenk
77.99.10↔	Totale Knochenresektionen an Phalangen der Hand	80.91.11↔	Sonstige Exzision am Humeroglenoidalgelenk
77.99.40↔	Totale Knochenresektionen an Phalangen des Fusses	80.91.20↔	Arthroskopische Exzision am Akromioklavikulargelenk
78.09.40↔	Knochen transplantation an Phalangen des Fusses, gefässgestielt mit mikrovaskulärer Anastomose	80.91.21↔	Sonstige Exzision am Akromioklavikulargelenk
78.09.41↔	Knochen transplantation an Phalangen des Fusses, gefässgestielt ohne mikrovaskuläre Anastomose	80.92.10↔	Arthroskopische Exzision am Ellenbogen
78.09.42↔	Knorpel-Knochen transplantation an Phalangen des Fusses	80.92.11↔	Entnahme eines Knorpeltransplantates am Ellenbogengelenk
78.28.00↔	Verkürzungsosteotomie an Tarsalia und Metatarsalia, n.n.bez.	80.93.11↔	Entnahme eines Knorpeltransplantates am Handgelenk
78.28.10↔	Temporäre Epiphyseodese an Tarsalia und Metatarsalia	80.93.12↔	Resektion des Discus triangularis am Handgelenk
78.28.11↔	Permanente Epiphyseodese an Tarsalia und Metatarsalia	80.95.10↔	Arthroskopische Exzision am Hüftgelenk
78.28.12↔	Therapeutische Epiphyseolyse an Tarsalia und Metatarsalia	80.95.11↔	Entnahme eines Knorpeltransplantates am Hüftgelenk
78.28.20↔	Sonstige Verkürzungsosteotomie am Calcaneus	80.95.99↔	Sonstige Exzision am Hüftgelenk, sonstige
78.28.21↔	Sonstige Verkürzungsosteotomie an sonstigen Tarsalia	80.96.10↔	Arthroskopische Exzision am Kniegelenk
78.28.22↔	Sonstige Verkürzungsosteotomie an Metatarsalia	80.96.20↔	Entnahme eines Knorpeltransplantates am Kniegelenk, arthroskopisch
78.28.99↔	Verkürzungsosteotomie an Tarsalia und Metatarsalia, sonstige	80.96.21↔	Entnahme eines Knorpeltransplantates am Kniegelenk, offen chirurgisch
78.29.10↔	Temporäre Epiphyseodese an Phalangen der Hand	80.97.00↔	Sonstige Exzision am Sprunggelenk, n.n.bez.
78.29.11↔	Permanente Epiphyseodese an Phalangen der Hand	80.97.10↔	Arthroskopische Exzision am oberen Sprunggelenk
78.29.12↔	Therapeutische Epiphyseolyse an Phalangen der Hand	80.97.11↔	Sonstige Exzision am oberen Sprunggelenk
78.29.19↔	Sonstige Verkürzungsosteotomie an Phalangen der Hand	80.97.20↔	Arthroskopische Exzision am unteren Sprunggelenk
78.29.40↔	Temporäre Epiphyseodese an Phalangen des Fusses	80.97.21↔	Sonstige Exzision am unteren Sprunggelenk
78.29.41↔	Permanente Epiphyseodese an Phalangen des Fusses	80.97.30↔	Entnahme eines Knorpeltransplantates am Sprunggelenk
78.29.42↔	Therapeutische Epiphyseolyse an Phalangen des Fusses	80.97.99↔	Sonstige Exzision am Sprunggelenk, sonstige
78.29.49↔	Sonstige Verkürzungsosteotomie an Phalangen des Fusses	80.98.00↔	Sonstige Exzision an Fuss- und Zehengelenk, n.n.bez.
78.38.00↔	Verlängerungsosteotomie an Tarsalia und Metatarsalia, n.n.bez.	80.98.10↔	Arthroskopische Exzision an Fuss- und Zehengelenken
78.38.10↔	Verlängerungsosteotomie am Calcaneus	80.98.11↔	Sonstige Exzision am Metatarsophalangealgelenk
78.38.19↔	Verlängerungsosteotomie an sonstigen Tarsalia	80.98.12↔	Sonstige Exzision an sonstigen Fussgelenken
78.38.20↔	Verlängerungsosteotomie an Metatarsalia	80.98.13↔	Sonstige Exzision an Zehengelenken
78.38.99↔	Verlängerungsosteotomie an Tarsalia und Metatarsalia, sonstige	80.98.99↔	Sonstige Exzision an Fuss- und Zehengelenk, sonstige
78.48↔	Sonstige plastische Rekonstruktion an Tarsalia und Metatarsalia	80.99.10↔	Arthroskopische Exzision am Sternoklavikulargelenk
78.49.11↔	Sonstige plastische Rekonstruktion an Phalangen der Hand	80.99.11↔	Sonstige Exzision am Sternoklavikulargelenk
78.49.12↔	Sonstige plastische Rekonstruktion am Becken	80.99.20↔	Arthroskopische Exzision am Iliosakralgelenk
78.49.13↔	Sonstige plastische Rekonstruktion an Phalangen des Fusses	80.99.21↔	Sonstige Exzision am Iliosakralgelenk
		80.99.30↔	Arthroskopische Exzision an der Symphyse
		80.99.31↔	Sonstige Exzision an der Symphyse
		81.11↔	Arthrodese am Sprunggelenk
		81.12.00↔	Arthrodese Double, n.n.bez.
		81.12.10↔	Arthrodese oberes Sprunggelenk mit unterem Sprunggelenk
		81.12.11↔	Arthrodese oberes Sprunggelenk mit unterem Sprunggelenk und Chopartgelenk

81.12.12↔	Arthrodesse unteres Sprunggelenk, zwei Sprunggelenkshammern	81.83.20↔	Knorpeltransplantation und Implantation von in-vitro hergestellten Gewebekulturen, Akromioklavikulargelenk, arthroskopisch
81.12.13↔	Arthrodesse unteres Sprunggelenk, drei Sprunggelenkshammern	81.83.21↔	Knorpeltransplantation und Implantation von in-vitro hergestellten Gewebekulturen, Akromioklavikulargelenk, offen chirurgisch
81.12.99↔	Arthrodesse Double, sonstige	81.83.26↔	Subchondrale Knocheneröffnung, Humeroglenoidalgelenk, arthroskopisch
81.13↔	Subtalare Arthrodesse	81.83.27↔	Subchondrale Knocheneröffnung, Humeroglenoidalgelenk, offen chirurgisch
81.14↔	Mediotarsale Arthrodesse	81.83.28↔	Subchondrale Knocheneröffnung, Akromioklavikulargelenk, arthroskopisch
81.15↔	Tarsometatarsale Arthrodesse	81.83.29↔	Subchondrale Knocheneröffnung, Akromioklavikulargelenk, offen chirurgisch
81.44.10↔	Stabilisierung der Patella, Retinakulumspaltung, lateral	81.83.30↔	Subchondrale Knocheneröffnung mit Einbringen eines azellulären Implantats, Humeroglenoidalgelenk, arthroskopisch
81.44.11↔	Stabilisierung der Patella, Retinakulumspaltung, lateral mit Zügelungsoperation	81.83.31↔	Subchondrale Knocheneröffnung mit Einbringen eines azellulären Implantats, Akromioklavikulargelenk, arthroskopisch
81.44.12↔	Stabilisierung der Patella, Verlagerung des Patellarsehnenansatzes	81.83.32↔	Refixation des Labrum glenoidale, arthroskopisch
81.44.13↔	Stabilisierung der Patella, Verlagerung des Patellarsehnenansatzes mit Knochenspan	81.83.33↔	Erweiterung des subakromialen Raumes, arthroskopisch
81.44.14↔	Stabilisierung der Patella mittels MPFL (Mediales Patello-Femorales Ligament)-Plastik	81.83.34↔	Kapselraffung mit Fixation am Glenoid, arthroskopisch
81.44.99↔	Stabilisierung der Patella, sonstige	81.83.35↔	Subchondrale Knocheneröffnung mit Einbringen eines azellulären Implantats, Humeroglenoidalgelenk, offen chirurgisch
81.49.10↔	Refixation eines osteochondralen Fragmentes, Oberes Sprunggelenk, arthroskopisch	81.83.36↔	Subchondrale Knocheneröffnung mit Einbringen eines azellulären Implantats, Akromioklavikulargelenk, offen chirurgisch
81.49.11↔	Refixation eines osteochondralen Fragmentes, Oberes Sprunggelenk, offen chirurgisch	81.83.39↔	Refixation und Plastik am Kapselbandapparat des Schultergelenkes, sonstige, arthroskopisch
81.49.12↔	Refixation eines osteochondralen Fragmentes, Unteres Sprunggelenk, arthroskopisch	81.83.40↔	Resektionsarthroplastik am Schultergelenk
81.49.13↔	Refixation eines osteochondralen Fragmentes, Unteres Sprunggelenk, offen chirurgisch	81.83.41↔	Refixation des Limbus, offen chirurgisch
81.49.18↔	Knorpeltransplantation und Implantation von in-vitro hergestellten Gewebekulturen, Oberes Sprunggelenk, arthroskopisch	81.83.42↔	Vordere und Hintere Pfannenrandplastik
81.49.19↔	Knorpeltransplantation und Implantation von in-vitro hergestellten Gewebekulturen, Oberes Sprunggelenk, offen chirurgisch	81.83.43↔	Vordere und Hintere Kapselplastik
81.49.20↔	Knorpeltransplantation und Implantation von in-vitro hergestellten Gewebekulturen, Unteres Sprunggelenk, arthroskopisch	81.83.44↔	Akromioplastik mit Durchtrennung des Ligamentum coracoacromiale, offen chirurgisch
81.49.21↔	Knorpeltransplantation und Implantation von in-vitro hergestellten Gewebekulturen, Unteres Sprunggelenk, offen chirurgisch	81.83.49↔	Refixation und Plastik am Kapselbandapparat des Schultergelenkes, sonstige, offen chirurgisch
81.49.26↔	Subchondrale Knocheneröffnung, Oberes Sprunggelenk, arthroskopisch	81.83.99↔	Sonstiger Eingriff am Schultergelenk, sonstige
81.49.27↔	Subchondrale Knocheneröffnung, Oberes Sprunggelenk, offen chirurgisch	81.94↔	Naht an Kapsel oder Ligament von Sprunggelenk oder Fuss
81.49.28↔	Subchondrale Knocheneröffnung, Unteres Sprunggelenk, arthroskopisch	81.96.9a↔	Sonstige gelenkrekonstruktive und gelenkplastische Eingriffe, Resektionsarthroplastik an Gelenken des Fusses
81.49.29↔	Subchondrale Knocheneröffnung, Unteres Sprunggelenk, offen chirurgisch	82.21↔	Exzision einer Läsion an einer Sehnscheide der Hand
81.49.30↔	Subchondrale Knocheneröffnung mit Einbringen eines azellulären Implantats, oberes Sprunggelenk, arthroskopisch	82.33↔	Sonstige Tenonektomie an der Hand
81.49.31↔	Subchondrale Knocheneröffnung mit Einbringen eines azellulären Implantats, unteres Sprunggelenk, arthroskopisch	82.46.00↔	Naht an Muskel oder Faszie der Hand, n.n.bez.
81.49.32↔	Resektionsarthroplastik am Sprunggelenk	82.46.10↔	Naht an einer Faszie der Hand
81.49.33↔	Refixation und Plastik am Kapselbandapparat des oberen Sprunggelenkes	82.46.20↔	Naht an einem Muskel der Hand
81.49.34↔	Subchondrale Knocheneröffnung mit Einbringen eines azellulären Implantats, oberes Sprunggelenk, offen chirurgisch	82.46.99↔	Naht an Muskel oder Faszie der Hand, sonstige
81.49.35↔	Subchondrale Knocheneröffnung mit Einbringen eines azellulären Implantats, unteres Sprunggelenk, offen chirurgisch	82.58↔	Sonstiger Transfer oder Transplantation eines Handmuskels
81.49.99↔	Sonstige Rekonstruktion am Sprunggelenk, sonstige	82.59↔	Sonstige Transposition eines Handmuskels
81.83.00↔	Sonstiger Eingriff am Schultergelenk, n.n.bez.	83.43.10↔	Entnahme eines myokutanen Lappens zur Transplantation
81.83.10↔	Refixation eines osteochondralen Fragmentes, Humeroglenoidalgelenk, arthroskopisch	83.43.11↔	Entnahme eines osteomyokutanen oder osteofasziokutanen Lappens zur Transplantation
81.83.11↔	Refixation eines osteochondralen Fragmentes, Humeroglenoidalgelenk, offen chirurgisch	83.43.12↔	Entnahme eines sonstigen Lappentransplantates mit mikrovaskulärer Anastomosierung aus Muskel oder Faszie
81.83.12↔	Refixation eines osteochondralen Fragmentes, Akromioklavikulargelenk, arthroskopisch	83.43.99↔	Exzision von Muskel oder Faszie zur Transplantation, sonstige
81.83.13↔	Refixation eines osteochondralen Fragmentes, Akromioklavikulargelenk, offen chirurgisch	83.75.10↔	Sehnentransfer oder -transplantation, Kopf und Hals
81.83.18↔	Knorpeltransplantation und Implantation von in-vitro hergestellten Gewebekulturen, Humeroglenoidalgelenk, arthroskopisch	83.75.11↔	Sehnentransfer oder -transplantation, Schulter und Axilla
81.83.19↔	Knorpeltransplantation und Implantation von in-vitro hergestellten Gewebekulturen, Humeroglenoidalgelenk, offen chirurgisch	83.75.12↔	Sehnentransfer oder -transplantation, Oberarm und Ellenbogen
		83.75.13↔	Sehnentransfer oder -transplantation, Unterarm
		83.75.14↔	Sehnentransfer oder -transplantation, Brustwand, Bauch und Rücken
		83.75.15↔	Sehnentransfer oder -transplantation, Leisten- und Genitalregion und Gesäss
		83.75.16↔	Sehnentransfer oder -transplantation, Untere Extremität
		83.75.19↔	Sehnentransfer oder -transplantation, Andere Lokalisation
		83.75.99↔	Sehnentransfer oder -transplantation, sonstige
		83.79↔	Sonstige Muskeltransposition
		83.81.10↔	Sehnentransplantation, Kopf und Hals
		83.81.11↔	Sehnentransplantation, Schulter und Axilla
		83.81.12↔	Sehnentransplantation, Oberarm und Ellenbogen
		83.81.13↔	Sehnentransplantation, Unterarm
		83.81.14↔	Sehnentransplantation, Brustwand, Bauch und Rücken

83.81.15↔	Sehnentransplantation, Leisten- und Genitalregion und Gesäss	83.82.44↔	Transplantation eines sonstigen Lappentransplantates mit mikrovaskulärer Anastomosierung aus Muskel oder Faszie, Brustwand, Bauch und Rücken
83.81.16↔	Sehnentransplantation, Untere Extremität	83.82.45↔	Transplantation eines sonstigen Lappentransplantates mit mikrovaskulärer Anastomosierung aus Muskel oder Faszie, Leisten- und Genitalregion und Gesäss
83.81.19↔	Sehnentransplantation, Andere Lokalisation	83.82.46↔	Transplantation eines sonstigen Lappentransplantates mit mikrovaskulärer Anastomosierung aus Muskel oder Faszie, Untere Extremität
83.81.99↔	Sehnentransplantation, sonstige	83.82.47↔	Transplantation eines sonstigen Lappentransplantates mit mikrovaskulärer Anastomosierung aus Muskel oder Faszie, Andere Lokalisation
83.82.10↔	Faszientransplantation, Kopf und Hals	83.82.99↔	Muskel- oder Faszientransplantation, sonstige
83.82.11↔	Faszientransplantation, Schulter und Axilla	84.10↔	Amputation der unteren Extremität, n.n.bez.
83.82.12↔	Faszientransplantation, Oberarm und Ellenbogen	84.11↔	Zehenamputation
83.82.13↔	Faszientransplantation, Unterarm	84.12↔	Amputation durch Fuss
83.82.14↔	Faszientransplantation, Brustwand, Bauch und Rücken	84.13↔	Exartikulation im Sprunggelenk
83.82.15↔	Faszientransplantation, Leisten- und Genitalregion und Gesäss	84.14↔	Transmalleoläre Amputation im Sprunggelenk
83.82.16↔	Faszientransplantation, Untere Extremität	84.15↔	Sonstige Unterschenkel-Amputation
83.82.19↔	Faszientransplantation, Andere Lokalisation	84.16↔	Knie-Exartikulation
83.82.20↔	Transplantation eines lokalen Muskel- oder Fasziennappens, Kopf und Hals	84.17↔	Oberschenkel-Amputation
83.82.21↔	Transplantation eines lokalen Muskel- oder Fasziennappens, Schulter und Axilla	84.3x.00↔	Revision eines Amputationsstumpfes, n.n.bez.
83.82.22↔	Transplantation eines lokalen Muskel- oder Fasziennappens, Oberarm und Ellenbogen	84.3x.10↔	Revision eines Amputationsstumpfes, Schulter- und Oberarmregion
83.82.23↔	Transplantation eines lokalen Muskel- oder Fasziennappens, Unterarm	84.3x.11↔	Revision eines Amputationsstumpfes, Unterarmregion
83.82.24↔	Transplantation eines lokalen Muskel- oder Fasziennappens, Brustwand, Bauch und Rücken	84.3x.12↔	Revision eines Amputationsstumpfes, Handregion
83.82.25↔	Transplantation eines lokalen Muskel- oder Fasziennappens, Leisten- und Genitalregion und Gesäss	84.3x.13↔	Revision eines Amputationsstumpfes, Untere Extremität
83.82.26↔	Transplantation eines lokalen Muskel- oder Fasziennappens, Untere Extremität	84.3x.19↔	Revision eines Amputationsstumpfes, Andere Lokalisation
83.82.29↔	Transplantation eines lokalen Muskel- oder Fasziennappens, Andere Lokalisation	84.3x.99↔	Revision eines Amputationsstumpfes, sonstige
83.82.30↔	Transplantation eines osteomyokutanen oder osteofasziokutanen Lappens, Kopf und Hals	86.71↔	Herauspräparieren und Vorbereiten von gestielten oder freien Lappen
83.82.31↔	Transplantation eines osteomyokutanen oder osteofasziokutanen Lappens, Schulter und Axilla	86.75.10↔	Revision von gestieltem oder freiem Lappen oder freiem Hauttransplantat des Kopfes
83.82.32↔	Transplantation eines osteomyokutanen oder osteofasziokutanen Lappens, Oberarm und Ellenbogen	86.75.11↔	Revision von gestieltem oder freiem Lappen oder freiem Hauttransplantat des Halses
83.82.33↔	Transplantation eines osteomyokutanen oder osteofasziokutanen Lappens, Unterarm	86.75.12↔	Revision von gestieltem oder freiem Lappen oder freiem Hauttransplantat von Schulter und Oberarm
83.82.34↔	Transplantation eines osteomyokutanen oder osteofasziokutanen Lappens, Brustwand, Bauch und Rücken	86.75.13↔	Revision von gestieltem oder freiem Lappen oder freiem Hauttransplantat des Unterarmes
83.82.35↔	Transplantation eines osteomyokutanen oder osteofasziokutanen Lappens, Leisten- und Genitalregion und Gesäss	86.75.14↔	Revision von gestieltem oder freiem Lappen oder freiem Hauttransplantat der Hand
83.82.36↔	Transplantation eines osteomyokutanen oder osteofasziokutanen Lappens, Untere Extremität	86.75.15↔	Revision von gestieltem oder freiem Lappen oder freiem Hauttransplantat der Brustwand und Rücken
83.82.39↔	Transplantation eines osteomyokutanen oder osteofasziokutanen Lappens, Andere Lokalisation	86.75.16↔	Revision von gestieltem oder freiem Lappen oder freiem Hauttransplantat der Bauchregion
83.82.40↔	Transplantation eines sonstigen Lappentransplantates mit mikrovaskulärer Anastomosierung aus Muskel oder Faszie, Kopf und Hals	86.75.17↔	Revision von gestieltem oder freiem Lappen oder freiem Hauttransplantat der unteren Extremität
83.82.41↔	Transplantation eines sonstigen Lappentransplantates mit mikrovaskulärer Anastomosierung aus Muskel oder Faszie, Schulter und Axilla	86.75.19↔	Revision von gestieltem oder freiem Lappen oder freiem Hauttransplantat anderer Lokalisation
83.82.42↔	Transplantation eines sonstigen Lappentransplantates mit mikrovaskulärer Anastomosierung aus Muskel oder Faszie, Oberarm und Ellenbogen	86.75.99↔	Revision von gestieltem oder freiem Lappen, sonstige
83.82.43↔	Transplantation eines sonstigen Lappentransplantates mit mikrovaskulärer Anastomosierung aus Muskel oder Faszie, Unterarm	86.91↔	Exzision von Haut zur Transplantation

Prozedur F13-4

81.12.00↔	Arthrodese Double, n.n.bez.	81.12.99↔	Arthrodese Double, sonstige
81.12.10↔	Arthrodese oberes Sprunggelenk mit unterem Sprunggelenk	81.13↔	Subtalare Arthrodese
81.12.11↔	Arthrodese oberes Sprunggelenk mit unterem Sprunggelenk und Chopartgelenk	81.14↔	Mediotarsale Arthrodese
81.12.12↔	Arthrodese unteres Sprunggelenk, zwei Sprunggelenkskammern	81.15↔	Tarsometatarsale Arthrodese
81.12.13↔	Arthrodese unteres Sprunggelenk, drei Sprunggelenkskammern		

Prozedur F13-5

93.95.10†↔	Hyperbare Sauerstofftherapie, routinemässig, bis 2 Stunden, ohne Überwachung	93.95.39†↔	Hyperbare Sauerstofftherapie, notfallmässig, mit kontinuierlicher Überwachung durch Pflegefachperson, sonstige
93.95.11†↔	Hyperbare Sauerstofftherapie, routinemässig, bis 2 Stunden, mit einfacher Überwachung	93.95.40†↔	Hyperbare Sauerstofftherapie, notfallmässig, bis 2 Stunden, mit kontinuierlicher Überwachung durch Arzt
93.95.20†↔	Hyperbare Sauerstofftherapie, notfallmässig, bis 2 Stunden, ohne Überwachung	93.95.41†↔	Hyperbare Sauerstofftherapie, notfallmässig, von mehr als 2 bis 5 Stunden, mit kontinuierlicher Überwachung durch Arzt
93.95.21†↔	Hyperbare Sauerstofftherapie, notfallmässig, von mehr als 2 bis 5 Stunden, ohne Überwachung	93.95.49†↔	Hyperbare Sauerstofftherapie, notfallmässig, mit kontinuierlicher Überwachung durch Arzt, sonstige
93.95.30†↔	Hyperbare Sauerstofftherapie, notfallmässig, bis 2 Stunden, mit kontinuierlicher Überwachung durch Pflegefachperson		
93.95.31†↔	Hyperbare Sauerstofftherapie, notfallmässig, von mehr als 2 bis 5 Stunden, mit kontinuierlicher Überwachung durch Pflegefachperson		

Prozedur F13-6

02.41.00↔	Spülung und Exploration eines Ventrikelshunts, n.n.bez.	46.43.10↔	Plastische Erweiterung oder Einengung eines Kolostomas
02.41.10↔	Spülung und Exploration eines Ventrikelshunts, zentraler Teil	46.43.11↔	Neueinpflanzung eines Kolostomas
02.41.20↔	Spülung und Exploration eines Ventrikelshunts, peripherer Teil	46.43.12↔	Abtragung des vorverlagerten Teiles eines Kolostomas
02.41.99↔	Spülung und Exploration eines Ventrikelshunts, sonstige	46.43.20↔	Umwandlung eines Kolostomas in ein kontinentes Stoma
02.42.00↔	Ersetzen eines Ventrikelshunts, n.n.bez.	46.43.99↔	Sonstige Revision eines künstlichen Dickdarmsstomas, sonstige
02.42.10↔	Ersetzen eines Ventrikelshunts, zentraler Teil	46.51.00↔	Verschluss eines Dünndarm-Stomas, n.n.bez.
02.42.20↔	Ersetzen eines Ventrikelshunts, peripherer Teil	46.51.10↔	Verschluss eines doppelläufigen Dünndarm-Stomas
02.42.99↔	Ersetzen eines Ventrikelshunts, sonstige	46.51.20↔	Verschluss eines endständigen Dünndarm-Stomas
02.43↔	Entfernen eines Ventrikelshunts	46.51.99↔	Verschluss eines Dünndarm-Stomas, sonstige
03.02↔	Relaminektomie	46.52.10↔	Verschluss einer doppelläufigen Kolostomie
27.55.00↔	Vollhauttransplantat an Lippe und Mund, n.n.bez.	46.52.20↔	Verschluss einer endständigen Kolostomie
27.55.10↔	Kleinflächiges Vollhauttransplantat an Lippe und Mund	46.93↔	Revision einer Dünndarmanastomose
27.55.20↔	Grossflächiges Vollhauttransplantat an Lippe und Mund	46.94↔	Revision einer Dickdarmanastomose
27.55.99↔	Vollhauttransplantat an Lippe und Mund, sonstige	54.11↔	Probelaparotomie
27.56.10↔	Kleinflächiges Spalthauttransplantat an Lippe und Mund	54.12.00↔	Relaparotomie, n.n.bez.
27.56.20↔	Grossflächiges Spalthauttransplantat an Lippe und Mund	54.12.10↔	Relaparotomie, Second-look-Laparotomie
27.56.30↔	Kleinflächige heterologe Hauttransplantation an die Lippe	54.12.99↔	Relaparotomie sonstige
27.56.40↔	Grossflächig heterologe Hauttransplantation an die Lippe	54.19.00↔	Sonstige Laparotomie, n.n.bez.
27.56.50↔	Kleinflächige homologe Hauttransplantation an die Lippe	54.19.10↔	Sonstige Laparotomie, Laparotomie mit Drainage
27.56.60↔	Grossflächig homologe Hauttransplantation an die Lippe	54.19.99↔	Sonstige Laparotomie, sonstige
27.56.99↔	Sonstiges Hauttransplantat an Lippe und Mund, sonstige	54.62↔	Verzögerter Verschluss einer granulierenden Abdominalwunde
27.57.10↔	Anbringen eines freien mikrovaskulär-anastomosierten Transplantats an Lippe und Mund	54.74↔	Sonstige Rekonstruktion am Omentum
27.57.11↔	Anbringen eines gestielten Fernlappens an Lippe und Mund	54.99.31↔	Debulking über Laparotomie
27.57.99↔	Anbringen eines gestielten oder freien Lappens an Lippe und Mund, sonstige	54.99.40↔	Sonstige Operationen in der Abdominal-Region, Revision einer kutaneoperitonealen Fistel (Katheterverweilsystem)
27.58↔	Revision eines gestielten oder freien Lappens oder freien Hauttransplantates an Lippe und Mund	54.99.50↔	Sonstige Operationen in der Abdominal-Region, Anlegen eines temporären Bauchwandverschlusses
27.59.20↔	Kleinflächige Weichteildeckung durch kultivierte Keratinozyten an der Lippe	54.99.60↔	Sonstige Operationen in der Abdominal-Region, Lumbotomie
27.59.21↔	Grossflächige Weichteildeckung durch kultivierte Keratinozyten an der Lippe	54.99.61↔	Sonstige Operationen in der Abdominal-Region, Relumbotomie
27.59.30↔	Kleinflächige temporäre Weichteildeckung durch Kombination mehrerer Verfahren an der Lippe	54.99.81↔	Revision von Kathetern mit automatischer, programmierbarer und wiederaufladbarer Pumpe zur kontinuierlichen Aszitesdrainage
27.59.31↔	Grossflächige temporäre Weichteildeckung durch Kombination mehrerer Verfahren an der Lippe	54.99.82↔	Behebung einer mechanischen Obstruktion von Kathetern mit automatischer, programmierbarer und wiederaufladbarer Pumpe zur kontinuierlichen Aszitesdrainage
27.59.40↔	Sonstige plastische Rekonstruktion an Lippe und Mund mit freiem mikrovaskulär-anastomosierten Transplantat	54.a1↔	Exzision und Destruktion von retroperitoneal gelegenen Gewebe
27.59.41↔	Sonstige plastische Rekonstruktion an Lippe und Mund mit gestieltem Fernlappen	77.00↔	Sequestrektomie, ohne Angabe der Lokalisation
27.59.60↔	Einsetzen eines Gewebeexpanders an der Lippe	77.01.00↔	Sequestrektomie an Skapula, Klavikula, Rippen und Sternum, n.n.bez.
27.59.99↔	Sonstige plastische Rekonstruktion an Lippe und Mund, sonstige	77.01.10↔	Sequestrektomie an Skapula und Klavikula, ohne Einlage eines Medikamententrägers
34.02↔	Probethorakotomie	77.01.11↔	Sequestrektomie an Skapula und Klavikula, mit Einlage eines Medikamententrägers
34.03↔	Wiedereröffnung einer Thorakotomie	77.01.20↔	Sequestrektomie an Rippen und Sternum, ohne Einlage eines Medikamententrägers
34.06↔	Thorakoskopische Drainage der Pleurahöhle	77.01.21↔	Sequestrektomie an Rippen und Sternum, mit Einlage eines Medikamententrägers
34.1↔	Inzision des Mediastinums	77.01.99↔	Sequestrektomie an Skapula, Klavikula, Rippen und Sternum, sonstige
34.21.00↔	Transpleurale Thorakoskopie, n.n.bez.	77.02.00↔	Sequestrektomie am Humerus, n.n.bez.
34.21.10↔	Transpleurale Thorakoskopie, Ersteingriff	77.02.10↔	Sequestrektomie am Humerus, ohne Einlage eines Medikamententrägers
34.21.20↔	Transpleurale Thorakoskopie, Reeingriff		
34.21.99↔	Transpleurale Thorakoskopie, sonstige		
39.49.30↔	Ersatz eines kardialen Conduit		
46.43.00↔	Sonstige Revision eines künstlichen Dickdarmsstomas, n.n.bez.		

77.02.11↔	Sequestrektomie am Humerus, mit Einlage eines Medikamententrägers	77.12.13↔	Sonstige Knocheninzision ohne Knochendurchtrennung am Humerus, Drainage
77.02.99↔	Sequestrektomie am Humerus, sonstige	77.12.99↔	Sonstige Knocheninzision ohne Knochendurchtrennung am Humerus, sonstige
77.03.00↔	Sequestrektomie an Radius und Ulna, n.n.bez.	77.13.00↔	Sonstige Knocheninzision ohne Knochendurchtrennung an Radius und Ulna, n.n.bez.
77.03.10↔	Sequestrektomie an Radius und Ulna, ohne Einlage eines Medikamententrägers	77.13.10↔	Sonstige Knocheninzision ohne Knochendurchtrennung an Radius und Ulna, Exploration und Knochenbohrung
77.03.11↔	Sequestrektomie an Radius und Ulna, mit Einlage eines Medikamententrägers	77.13.11↔	Sonstige Knocheninzision ohne Knochendurchtrennung an Radius und Ulna, Fremdkörperentfernung
77.03.99↔	Sequestrektomie an Radius und Ulna, sonstige	77.13.12↔	Sonstige Knocheninzision ohne Knochendurchtrennung an Radius und Ulna, Einlage oder Entfernung eines Medikamententrägers
77.04.00↔	Sequestrektomie an Karpalia und Metakarpalia, n.n.bez.	77.13.13↔	Sonstige Knocheninzision ohne Knochendurchtrennung an Radius und Ulna, Drainage
77.04.10↔	Sequestrektomie an Karpalia und Metakarpalia, ohne Einlage eines Medikamententrägers	77.13.99↔	Sonstige Knocheninzision ohne Knochendurchtrennung an Radius und Ulna, sonstige
77.04.11↔	Sequestrektomie an Karpalia und Metakarpalia, mit Einlage eines Medikamententrägers	77.14.00↔	Sonstige Knocheninzision ohne Knochendurchtrennung an Karpalia und Metakarpalia, n.n.bez.
77.04.99↔	Sequestrektomie an Karpalia und Metakarpalia, sonstige	77.14.10↔	Sonstige Knocheninzision ohne Knochendurchtrennung an Karpalia und Metakarpalia, Exploration und Knochenbohrung
77.05.00↔	Sequestrektomie an Femur, n.n.bez.	77.14.11↔	Sonstige Knocheninzision ohne Knochendurchtrennung an Karpalia und Metakarpalia, Fremdkörperentfernung
77.05.10↔	Sequestrektomie an Femur, ohne Einlage eines Medikamententrägers	77.14.12↔	Sonstige Knocheninzision ohne Knochendurchtrennung an Karpalia und Metakarpalia, Einlage und Entfernung eines Medikamententrägers
77.05.11↔	Sequestrektomie an Femur, mit Einlage eines Medikamententrägers	77.14.13↔	Sonstige Knocheninzision ohne Knochendurchtrennung an Karpalia und Metakarpalia, Drainage
77.05.99↔	Sequestrektomie an Femur, sonstige	77.14.99↔	Sonstige Knocheninzision ohne Knochendurchtrennung an Karpalia und Metakarpalia, sonstige
77.06.00↔	Sequestrektomie an der Patella, n.n.bez.	77.15.00↔	Sonstige Knocheninzision ohne Knochendurchtrennung am Femur, n.n.bez.
77.06.10↔	Sequestrektomie an der Patella, ohne Einlage eines Medikamententrägers	77.15.10↔	Sonstige Knocheninzision ohne Knochendurchtrennung am (sonstigen) Femur, Exploration und Knochenbohrung
77.06.11↔	Sequestrektomie an der Patella, mit Einlage eines Medikamententrägers	77.15.11↔	Sonstige Knocheninzision ohne Knochendurchtrennung am Femur, Fremdkörperentfernung
77.06.99↔	Sequestrektomie an der Patella, sonstige	77.15.12↔	Sonstige Knocheninzision ohne Knochendurchtrennung am Femur, Einlage und Entfernung eines Medikamententrägers
77.07.00↔	Sequestrektomie an Tibia und Fibula, n.n.bez.	77.15.13↔	Sonstige Knocheninzision ohne Knochendurchtrennung am Femur, Drainage
77.07.10↔	Sequestrektomie an Tibia und Fibula, ohne Einlage eines Medikamententrägers	77.15.20↔	Sonstige Knocheninzision ohne Knochendurchtrennung am Femur, Exploration und Knochenbohrung am Schenkelhals
77.07.11↔	Sequestrektomie an Tibia und Fibula, mit Einlage eines Medikamententrägers	77.15.99↔	Sonstige Knocheninzision ohne Knochendurchtrennung am Femur, sonstige
77.07.99↔	Sequestrektomie an Tibia und Fibula, sonstige	77.16.00↔	Sonstige Knocheninzision ohne Knochendurchtrennung an der Patella, n.n.bez.
77.08.00↔	Sequestrektomie an Tarsalia und Metatarsalia, n.n.bez.	77.16.10↔	Sonstige Knocheninzision ohne Knochendurchtrennung an der Patella, Exploration und Knochenbohrung
77.08.10↔	Sequestrektomie an Tarsalia und Metatarsalia, ohne Einlage eines Medikamententrägers	77.16.11↔	Sonstige Knocheninzision ohne Knochendurchtrennung an der Patella, Fremdkörperentfernung
77.08.11↔	Sequestrektomie an Tarsalia und Metatarsalia, mit Einlage eines Medikamententrägers	77.16.12↔	Sonstige Knocheninzision ohne Knochendurchtrennung an der Patella, Einlage und Entfernung eines Medikamententrägers
77.08.99↔	Sequestrektomie an Tarsalia und Metatarsalia, sonstige	77.16.13↔	Sonstige Knocheninzision ohne Knochendurchtrennung an der Patella, Drainage
77.09.00↔	Sequestrektomie an anderen näher bezeichneten Knochen, ohne Gesichtsschädelknochen, n.n.bez.	77.16.99↔	Sonstige Knocheninzision ohne Knochendurchtrennung an der Patella, sonstige
77.09.10↔	Sequestrektomie an Phalangen der Hand, ohne Einlage eines Medikamententrägers	77.17.00↔	Sonstige Knocheninzision ohne Knochendurchtrennung an Tibia und Fibula, n.n.bez.
77.09.11↔	Sequestrektomie an Phalangen der Hand, mit Einlage eines Medikamententrägers	77.17.10↔	Sonstige Knocheninzision ohne Knochendurchtrennung an Tibia und Fibula, Exploration und Knochenbohrung
77.09.20↔	Sequestrektomie an der Wirbelsäule, ohne Einlage eines Medikamententrägers	77.17.11↔	Sonstige Knocheninzision ohne Knochendurchtrennung an Tibia und Fibula, Fremdkörperentfernung
77.09.21↔	Sequestrektomie an der Wirbelsäule, mit Einlage eines Medikamententrägers	77.17.12↔	Sonstige Knocheninzision ohne Knochendurchtrennung an Tibia und Fibula, Einlage und Entfernung eines Medikamententrägers
77.09.30↔	Sequestrektomie am Beckenknochen, ohne Einlage eines Medikamententrägers	77.17.13↔	Sonstige Knocheninzision ohne Knochendurchtrennung an Tibia und Fibula, Drainage
77.09.31↔	Sequestrektomie am Beckenknochen, mit Einlage eines Medikamententrägers	77.17.99↔	Sonstige Knocheninzision ohne Knochendurchtrennung an Tibia und Fibula, sonstige
77.09.40↔	Sequestrektomie an den Phalangen des Fusses, ohne Einlage eines Medikamententrägers	77.18.00↔	Sonstige Knocheninzision ohne Knochendurchtrennung an Tarsalia und Metatarsalia, n.n.bez.
77.09.41↔	Sequestrektomie an den Phalangen des Fusses, mit Einlage eines Medikamententrägers	77.18.10↔	Sonstige Knocheninzision ohne Knochendurchtrennung am Talus, n.n.bez.
77.09.90↔	Sequestrektomie an sonstigen näher bezeichneten Knochen, ohne Einlage eines Medikamententrägers		
77.09.91↔	Sequestrektomie an sonstigen näher bezeichneten Knochen, mit Einlage eines Medikamententrägers		
77.09.99↔	Sequestrektomie an anderen näher bezeichneten Knochen, ohne Gesichtsschädelknochen, sonstige		
77.12.00↔	Sonstige Knocheninzision ohne Knochendurchtrennung am Humerus, n.n.bez.		
77.12.10↔	Sonstige Knocheninzision ohne Knochendurchtrennung am Humerus, Exploration und Knochenbohrung		
77.12.11↔	Sonstige Knocheninzision ohne Knochendurchtrennung am Humerus, Fremdkörperentfernung		
77.12.12↔	Sonstige Knocheninzision ohne Knochendurchtrennung am Humerus, Einlage und Entfernung eines Medikamententrägers		

77.18.11↔	Sonstige Knocheninzision ohne Knochendurchtrennung am Talus, Exploration und Knochenbohrung	77.19.39↔	Sonstige Knocheninzision am Beckenknochen
77.18.12↔	Sonstige Knocheninzision ohne Knochendurchtrennung am Talus, Fremdkörperentfernung	77.19.40↔	Knocheninzision an den Phalangen des Fusses, Exploration und Knochenbohrung
77.18.13↔	Sonstige Knocheninzision ohne Knochendurchtrennung am Talus, Einlage und Entfernung eines Medikamententrägers	77.19.41↔	Knocheninzision an den Phalangen des Fusses, Fremdkörperentfernung
77.18.14↔	Sonstige Knocheninzision ohne Knochendurchtrennung am Talus, Drainage	77.19.42↔	Knocheninzision an den Phalangen des Fusses, Einlage und Entfernung eines Medikamententrägers
77.18.19↔	Sonstige Knocheninzision ohne Knochendurchtrennung am Talus, sonstige	77.19.43↔	Knocheninzision an den Phalangen des Fusses, Drainage
77.18.20↔	Sonstige Knocheninzision ohne Knochendurchtrennung am Kalkaneus, n.n.bez.	77.19.49↔	Sonstige Knocheninzision an den Phalangen des Fusses
77.18.21↔	Sonstige Knocheninzision ohne Knochendurchtrennung am Kalkaneus, Exploration und Knochenbohrung	77.19.90↔	Knocheninzision an sonstigen näher bezeichneten Knochen, Exploration und Knochenbohrung
77.18.22↔	Sonstige Knocheninzision ohne Knochendurchtrennung am Kalkaneus, Fremdkörperentfernung	77.19.91↔	Knocheninzision an sonstigen näher bezeichneten Knochen, Fremdkörperentfernung
77.18.23↔	Sonstige Knocheninzision ohne Knochendurchtrennung am Kalkaneus, Einlage und Entfernung eines Medikamententrägers	77.19.92↔	Knocheninzision an sonstigen näher bezeichneten Knochen, Einlage und Entfernung eines Medikamententrägers
77.18.24↔	Sonstige Knocheninzision ohne Knochendurchtrennung am Kalkaneus, Drainage	77.19.93↔	Knocheninzision an sonstigen näher bezeichneten Knochen, Drainage
77.18.29↔	Sonstige Knocheninzision ohne Knochendurchtrennung am Kalkaneus, sonstige	77.19.99↔	Knocheninzision an anderen näher bezeichneten Knochen, ohne Gesichtsschädelknochen, sonstige
77.18.30↔	Sonstige Knocheninzision ohne Knochendurchtrennung an sonstigen Tarsalia, n.n.bez.	79.61↔	Débridement einer offenen Humerusfraktur
77.18.31↔	Sonstige Knocheninzision ohne Knochendurchtrennung an sonstigen Tarsalia, Exploration und Knochenbohrung	79.62↔	Débridement einer offenen Fraktur an Radius und Ulna
77.18.32↔	Sonstige Knocheninzision ohne Knochendurchtrennung an sonstigen Tarsalia, Fremdkörperentfernung	79.63↔	Débridement einer offenen Fraktur an Karpalia und Metakarpalia
77.18.33↔	Sonstige Knocheninzision ohne Knochendurchtrennung an sonstigen Tarsalia, Einlage und Entfernung eines Medikamententrägers	79.64↔	Débridement einer offenen Fingerfraktur
77.18.34↔	Sonstige Knocheninzision ohne Knochendurchtrennung an sonstigen Tarsalia, Drainage	79.65↔	Débridement einer offenen Femurfraktur
77.18.39↔	Sonstige Knocheninzision ohne Knochendurchtrennung an sonstigen Tarsalia, sonstige	79.66↔	Débridement einer offenen Fraktur an Tibia und Fibula
77.18.40↔	Sonstige Knocheninzision ohne Knochendurchtrennung an Metatarsalia, n.n.bez.	79.67↔	Débridement einer offenen Fraktur an Tarsalia und Metatarsalia
77.18.41↔	Sonstige Knocheninzision ohne Knochendurchtrennung an Metatarsalia, Exploration und Knochenbohrung	79.68↔	Débridement einer offenen Zehenfraktur
77.18.42↔	Sonstige Knocheninzision ohne Knochendurchtrennung an Metatarsalia, Fremdkörperentfernung	80.01.00↔	Arthrotomie zur Prothesenentfernung an der Schulter, n.n.bez.
77.18.43↔	Sonstige Knocheninzision ohne Knochendurchtrennung an Metatarsalia, Einlage und Entfernung eines Medikamententrägers	80.01.10↔	Arthrotomie zur Prothesenentfernung an der Schulter, Entfernung einer Humeruskopfprothese
77.18.44↔	Sonstige Knocheninzision ohne Knochendurchtrennung an Metatarsalia, Drainage	80.01.11↔	Arthrotomie zur Prothesenentfernung an der Schulter, Entfernung einer Totalendoprothese des Schultergelenkes
77.18.49↔	Sonstige Knocheninzision ohne Knochendurchtrennung an Metatarsalia, sonstige	80.01.99↔	Arthrotomie zur Prothesenentfernung an der Schulter, sonstige
77.18.99↔	Sonstige Knocheninzision ohne Knochendurchtrennung an Tarsalia und Metatarsalia, sonstige	80.02↔	Arthrotomie zur Prothesenentfernung am Ellenbogen
77.19.00↔	Knocheninzision an anderen näher bezeichneten Knochen, ohne Gesichtsschädelknochen, n.n.bez.	80.03↔	Arthrotomie zur Prothesenentfernung am Handgelenk
77.19.10↔	Knocheninzision an Phalangen der Hand, Exploration und Knochenbohrung	80.04.00↔	Arthrotomie zur Prothesenentfernung an Hand und Fingern, n.n.bez.
77.19.11↔	Knocheninzision an Phalangen der Hand, Fremdkörperentfernung	80.04.10↔	Arthrotomie zur Prothesenentfernung an Hand und Fingern, Entfernung einer Daumensattelgelenkendoprothese
77.19.12↔	Knocheninzision an Phalangen der Hand, Einlage und Entfernung eines Medikamententrägers	80.04.11↔	Arthrotomie zur Prothesenentfernung an Hand und Fingern, Entfernung einer sonstigen Fingergelenkendoprothese
77.19.13↔	Knocheninzision an Phalangen der Hand, Drainage	80.04.99↔	Arthrotomie zur Prothesenentfernung an Hand und Fingern, sonstige
77.19.19↔	Sonstige Knocheninzision an Phalangen der Hand	80.05.00↔	Entfernen einer Hüftendoprothese, n.n.bez.
77.19.20↔	Knocheninzision an der Wirbelsäule, Exploration und Knochenbohrung	80.05.15↔	Entfernen einer Totalendoprothese des Hüftgelenkes
77.19.21↔	Knocheninzision an der Wirbelsäule, Fremdkörperentfernung	80.05.16↔	Entfernen einer Totalendoprothese des Hüftgelenkes, Sonderprothese
77.19.22↔	Knocheninzision an der Wirbelsäule, Einlage und Entfernung von Medikamententrägern	80.05.17↔	Entfernen von Schaft, sowie Kopf einer Hüftendoprothese
77.19.23↔	Knocheninzision an der Wirbelsäule, Drainage	80.05.18↔	Entfernen von Schaft, Kopf, sowie Inlay einer Hüftendoprothese
77.19.29↔	Sonstige Knocheninzision an der Wirbelsäule	80.05.1a↔	Entfernen des Inlays einer Hüftendoprothese
77.19.30↔	Knocheninzision am Beckenknochen, Exploration und Knochenbohrung	80.05.1b↔	Entfernen des Kopfes einer Hüftendoprothese
77.19.31↔	Knocheninzision am Beckenknochen, Fremdkörperentfernung	80.05.1c↔	Entfernen von Kopf sowie Inlay einer Hüftendoprothese
77.19.32↔	Knocheninzision am Beckenknochen, Einlage und Entfernung von Medikamententrägern	80.05.1d↔	Entfernen von Kopf, Inlay sowie Pfanne einer Hüftendoprothese
77.19.33↔	Knocheninzision am Beckenknochen, Drainage	80.05.1e↔	Entfernen von Inlay sowie Pfanne einer Hüftendoprothese
		80.05.1f↔	Entfernen von Stütz-, resp. Pfannendachschale sowie Pfanne einer Hüftendoprothese
		80.05.1g↔	Entfernen von Stütz-, resp. Pfannendachschale, Pfanne sowie Kopf einer Hüftendoprothese
		80.05.99↔	Entfernen einer Hüftendoprothese, sonstige
		80.06.00↔	Entfernen einer Knieprothese, n.n.bez.
		80.06.11↔	Entfernen einer Standard-Totalendoprothese des Kniegelenkes
		80.06.12↔	Entfernen einer Sonder-Totalendoprothese des Kniegelenkes
		80.06.13↔	Entfernen einer achsengeführten Totalendoprothese des Kniegelenkes
		80.06.14↔	Entfernen einer unikondylären Schlitzenprothese
		80.06.15↔	Entfernen einer bikondylären Schlitzenprothese
		80.06.16↔	Entfernen eines kondylären Femurschildes mit Patella-Rückflächenersatz
		80.06.17↔	Entfernen eines Patella-Rückflächenersatz
		80.06.18↔	Entfernen des Inlays einer Knieprothese

80.06.1a↔	Entfernen der Tibia- oder Femurkomponenten, sowie des Inlays einer unikondylären, resp. bikondylären Schlittenprothese oder einer Standard-Totalendoprothese des Knies	80.19.91↔	Arthroskopische Arthrotomie an anderer bezeichneter Lokalisation, Entfernung freier Gelenkkörper
80.06.1b↔	Entfernen der Tibia- oder Femurkomponenten, sowie des Inlays einer Sonder-Totalendoprothese oder einer achsengeführten totalendoprothese des Knies	80.19.92↔	Arthroskopische Arthrotomie an anderer bezeichneter Lokalisation, Einlegen oder Entfernen eines Medikamententrägers
80.06.99↔	Entfernen einer Knieprothese, sonstige	80.19.93↔	Arthrotomie an anderer bezeichneter Lokalisation, Gelenkspülung mit Drainage
80.07↔	Arthrotomie zur Prothesenentfernung am Sprunggelenk	80.19.94↔	Arthrotomie an anderer bezeichneter Lokalisation, Entfernung freier Gelenkkörper
80.08↔	Arthrotomie zur Prothesenentfernung an Fuss und Zehen	80.19.99↔	Sonstige Arthrotomie an anderer bezeichneter Lokalisation, sonstige
80.09↔	Arthrotomie zur Prothesenentfernung an anderer bezeichneter Lokalisation	80.71.00↔	Synovektomie an der Schulter, n.n.bez.
80.12.00↔	Sonstige Arthrotomie des Ellenbogens, n.n.bez.	80.71.10↔	Synovektomie am Humeroglenoidalgelenk
80.12.10↔	Arthroskopische Arthrotomie des Ellenbogens, Gelenkspülung mit Drainage	80.71.11↔	Synovektomie am Akromioklavikulargelenk
80.12.11↔	Arthroskopische Arthrotomie des Ellenbogens, Entfernung freier Gelenkkörper	80.71.99↔	Synovektomie an der Schulter, sonstige
80.12.12↔	Arthroskopische Arthrotomie des Ellenbogens, Einlegen oder Entfernen eines Medikamententrägers	80.72.00↔	Synovektomie am Ellenbogen, n.n.bez.
80.12.20↔	Arthrotomie des Ellenbogens, Gelenkspülung mit Drainage	80.72.10↔	Arthroskopische Synovektomie am Ellenbogen
80.12.21↔	Arthrotomie des Ellenbogens, Entfernung freier Gelenkkörper	80.72.20↔	Offene Synovektomie am Ellenbogen
80.12.99↔	Sonstige Arthrotomie des Ellenbogens, sonstige	80.72.99↔	Synovektomie am Ellenbogen, sonstige
80.13.00↔	Sonstige Arthrotomie des Handgelenks, n.n.bez.	80.73.00↔	Synovektomie am Handgelenk, n.n.bez.
80.13.10↔	Arthroskopische Arthrotomie des Handgelenkes, Gelenkspülung mit Drainage	80.73.10↔	Arthroskopische Synovektomie am Handgelenk
80.13.11↔	Arthroskopische Arthrotomie des Handgelenkes, Entfernung freier Gelenkkörper	80.73.20↔	Offene Synovektomie am Handgelenk
80.13.12↔	Arthroskopische Arthrotomie des Handgelenkes, Einlegen oder Entfernen eines Medikamententrägers	80.73.99↔	Synovektomie am Handgelenk, sonstige
80.13.20↔	Arthrotomie des Handgelenkes, Gelenkspülung mit Drainage	80.75.00↔	Synovektomie an der Hüfte, n.n.bez.
80.13.21↔	Arthrotomie des Handgelenkes, Entfernung freier Gelenkkörper	80.75.10↔	Arthroskopische Synovektomie an der Hüfte
80.13.99↔	Sonstige Arthrotomie des Handgelenks, sonstige	80.75.20↔	Offene Synovektomie an der Hüfte
80.14.00↔	Sonstige Arthrotomie von Hand und Fingern, n.n.bez.	80.75.99↔	Synovektomie an der Hüfte, sonstige
80.14.10↔	Arthrotomie von Hand und Fingern, Gelenkspülung mit Drainage	80.76.00↔	Synovektomie am Knie, n.n.bez.
80.14.99↔	Sonstige Arthrotomie von Hand und Fingern, sonstige	80.76.10↔	Arthroskopische Synovektomie am Kniegelenk
80.16.00↔	Sonstige Arthrotomie des Knies, n.n.bez.	80.76.11↔	Arthroskopische Synovektomie am proximalen Tibiofibulargelenk
80.16.10↔	Arthroskopische Arthrotomie des Kniegelenks, Gelenkspülung mit Drainage	80.76.20↔	Offene Synovektomie am Kniegelenk
80.16.11↔	Arthroskopische Arthrotomie des Kniegelenks, Entfernung freier Gelenkkörper	80.76.21↔	Offene Synovektomie am proximalen Tibiofibulargelenk
80.16.12↔	Arthroskopische Arthrotomie des Kniegelenks, Einlegen oder Entfernen eines Medikamententrägers	80.76.99↔	Synovektomie am Knie, sonstige
80.16.20↔	Arthrotomie des Kniegelenks, Gelenkspülung mit Drainage	80.78.00↔	Synovektomie an Fuss und Zehen, n.n.bez.
80.16.21↔	Sonstige Arthrotomie des Knies, Arthrotomie des Kniegelenks, Entfernung freier Gelenkkörper	80.78.10↔	Arthroskopische Synovektomie am Tarsometatarsalgelenk
80.16.99↔	Sonstige Arthrotomie des Knies, sonstige	80.78.11↔	Arthroskopische Synovektomie am Metatarsophalangealgelenk
80.18.00↔	Sonstige Arthrotomie von Fuss und Zehen, n.n.bez.	80.78.19↔	Sonstige arthroskopische Synovektomie an Fuss und Zehen
80.18.10↔	Arthroskopische Arthrotomie von Fuss und Zehen, Gelenkspülung mit Drainage	80.78.20↔	Offene Synovektomie am Tarsometatarsalgelenk
80.18.11↔	Arthroskopische Arthrotomie von Fuss und Zehen, Entfernung freier Gelenkkörper	80.78.21↔	Offene Synovektomie am Metatarsophalangealgelenk
80.18.12↔	Arthroskopische Arthrotomie von Fuss und Zehen, Einlegen oder Entfernen eines Medikamententrägers	80.78.29↔	Sonstige offene Synovektomie an Fuss und Zehen
80.18.20↔	Arthrotomie von Fuss und Zehen, Gelenkspülung mit Drainage	80.78.99↔	Synovektomie an Fuss und Zehen, sonstige
80.18.21↔	Arthrotomie von Fuss und Zehen, Entfernung freier Gelenkkörper	80.79.10↔	Arthroskopische Synovektomie am Sternoklavikulargelenk
80.18.99↔	Sonstige Arthrotomie von Fuss und Zehen, sonstige	80.79.11↔	Arthroskopische Synovektomie am Iliosakralgelenk
80.19.00↔	Sonstige Arthrotomie an anderer bezeichneter Lokalisation, n.n.bez.	80.79.20↔	Offene Synovektomie am Sternoklavikulargelenk
80.19.10↔	Arthroskopische Arthrotomie des Sternoklavikulargelenkes, Gelenkspülung mit Drainage	80.79.21↔	Offene Synovektomie am Iliosakralgelenk
80.19.11↔	Arthroskopische Arthrotomie des Sternoklavikulargelenkes, Entfernung freier Gelenkkörper	80.79.22↔	Offene Synovektomie an der Symphyse
80.19.12↔	Arthroskopische Arthrotomie des Sternoklavikulargelenkes, Einlegen oder Entfernen eines Medikamententrägers	80.83.00↔	Sonstige lokale Exzision oder Destruktion einer Gelenkläsion am Handgelenk, n.n.bez.
80.19.20↔	Arthrotomie des Sternoklavikulargelenkes, Gelenkspülung mit Drainage	80.83.10↔	Arthroskopische lokale Exzision oder Destruktion einer Gelenkläsion am Handgelenk
80.19.21↔	Arthrotomie des Sternoklavikulargelenkes, Entfernung freier Gelenkkörper	80.83.11↔	Débridement am Handgelenk
80.19.29↔	Sonstige Arthrotomie des Sternoklavikulargelenkes	80.83.12↔	Zystenexstirpation am Handgelenk
80.19.90↔	Arthroskopische Arthrotomie an anderer bezeichneter Lokalisation, Gelenkspülung mit Drainage	80.83.99↔	Sonstige lokale Exzision oder Destruktion einer Gelenkläsion am Handgelenk, sonstige
		80.85.00↔	Sonstige lokale Exzision oder Destruktion einer Gelenkläsion an der Hüfte, n.n.bez.
		80.85.10↔	Arthroskopische lokale Exzision oder Destruktion einer Gelenkläsion an der Hüfte
		80.85.11↔	Débridement am Hüftgelenk
		80.85.12↔	Zystenexstirpation am Hüftgelenk
		80.85.99↔	Sonstige lokale Exzision oder Destruktion einer Gelenkläsion an der Hüfte, sonstige
		80.86.00↔	Sonstige lokale Exzision oder Destruktion einer Gelenkläsion am Knie, n.n.bez.
		80.86.10↔	Arthroskopische lokale Exzision oder Destruktion am Kniegelenk
		80.86.11↔	Débridement am Kniegelenk
		80.86.12↔	Zystenexstirpation am Kniegelenk
		80.86.13↔	Exzision eines Meniskusganglions am Kniegelenk
		80.86.99↔	Sonstige lokale Exzision oder Destruktion einer Gelenkläsion am Knie, sonstige

80.87.00↔	Sonstige lokale Exzision oder Destruktion einer Gelenkläsion am Sprunggelenk, n.n.bez.	81.54.35↔	Implantation bei Wechsel einer bikondylären Schlittenprothese
80.87.10↔	Arthroskopische lokale Exzision oder Destruktion einer Gelenkläsion am oberen Sprunggelenk	81.54.41↔	Implantation eines kondylären Femurschields mit Patella-Rückflächenersatz
80.87.11↔	Débridement am oberen Sprunggelenk	81.54.42↔	Implantation bei Wechsel eines Patella-Rückflächenersatz
80.87.12↔	Zystenexstirpation am oberen Sprunggelenk	81.54.43↔	Implantation bei Wechsel des Inlays einer Knieprothese
80.87.19↔	Sonstige lokale Exzision oder Destruktion einer Gelenkläsion am oberen Sprunggelenk	81.54.44↔	Implantation bei Wechsel der Tibia- oder Femurkomponenten, sowie des Inlays einer unikondylären, resp. bikondylären Schlittenprothese oder einer Standard-Totalendoprothese des Knies
80.87.20↔	Arthroskopische lokale Exzision oder Destruktion einer Gelenkläsion am unteren Sprunggelenk	81.54.45↔	Implantation bei Wechsel der Tibia- oder Femurkomponenten, sowie des Inlays einer Sonder-Totalendoprothese oder einer achsengeführten totalendoprothese des Knies
80.87.21↔	Débridement am unteren Sprunggelenk	81.55↔	Revision (ohne Ersatz) einer Knieprothese
80.87.22↔	Zystenexstirpation am unteren Sprunggelenk	81.59.10↔	Revision des Gelenkersatzes der unteren Extremitäten, ohne Wechsel
80.87.29↔	Sonstige lokale Exzision oder Destruktion einer Gelenkläsion am unteren Sprunggelenk	81.59.11↔	Revision und Wechsel einer Sprunggelenkendoprothese
80.87.99↔	Sonstige lokale Exzision oder Destruktion einer Gelenkläsion am Sprunggelenk, sonstige	81.59.12↔	Revision und Wechsel einer Fusswurzelendoprothese
80.88.00↔	Sonstige lokale Exzision oder Destruktion einer Gelenkläsion an Fuss und Zehen, n.n.bez.	81.59.13↔	Revision und Wechsel einer Vorfuss- oder Zehenendoprothese
80.88.10↔	Arthroskopische lokale Exzision oder Destruktion einer Gelenkläsion an Fuss und Zehen	84.00↔	Amputation an der oberen Extremität, n.n.bez.
80.88.20↔	Débridement am Metatarsophalangealgelenk	84.01↔	Amputation und Exartikulation an einem Finger (ausgenommen am Daumen)
80.88.21↔	Zystenexstirpation am Metatarsophalangealgelenk	84.02↔	Amputation und Exartikulation am Daumen
80.88.29↔	Sonstige lokale Exzision oder Destruktion am Metatarsophalangealgelenk	84.03.00↔	Hand-Amputation, n.n.bez.
80.88.30↔	Débridement an Zehengelenken	84.03.10↔	Komplette Hand-Amputation an Handwurzel oder Mittelhand
80.88.40↔	Débridement an sonstigen Fussgelenken	84.03.99↔	Hand-Amputation, sonstige
80.88.50↔	Zystenexstirpation an sonstigen Gelenken von Fuss und Zehen	84.04↔	Handgelenks-Exartikulation
80.88.59↔	Sonstige lokale Exzision oder Destruktion an sonstigen Gelenken von Fuss und Zehen	84.05↔	Vorderarm-Amputation
80.88.99↔	Sonstige lokale Exzision oder Destruktion einer Gelenkläsion an Fuss und Zehen, sonstige	84.06↔	Ellenbogen-Exartikulation
80.89.00↔	Sonstige lokale Exzision oder Destruktion einer Gelenkläsion an anderer bezeichneter Lokalisation, n.n.bez.	84.07↔	Oberarm-Amputation
80.89.20↔	Arthroskopische lokale Exzision oder Destruktion einer Gelenkläsion am Iliosakralgelenk	84.08↔	Schultergelenk-Exartikulation
80.89.21↔	Débridement am Iliosakralgelenk	84.09↔	Interthorakoskapuläre Amputation
80.89.22↔	Zystenexstirpation am Iliosakralgelenk	84.10↔	Amputation der unteren Extremität, n.n.bez.
80.89.29↔	Sonstige lokale Exzision oder Destruktion am Iliosakralgelenk	84.11↔	Zehenamputation
81.51.13↔	Erstimplantation einer Oberflächenersatzprothese	84.12↔	Amputation durch Fuss
81.51.21↔	Implantation bei Wechsel einer Totalendoprothese des Hüftgelenks	84.13↔	Exartikulation im Sprunggelenk
81.51.22↔	Implantation bei Wechsel einer Totalendoprothese des Hüftgelenks, Sonderprothese	84.14↔	Transmalleoläre Amputation im Sprunggelenk
81.51.23↔	Implantation bei Wechsel einer Oberflächenersatzprothese	84.15↔	Sonstige Unterschenkel-Amputation
81.52.41↔	Implantation bei Wechsel einer Monokopfprothese	84.16↔	Knie-Exartikulation
81.52.42↔	Implantation bei Wechsel einer Duokopfprothese	84.17↔	Oberschenkel-Amputation
81.52.51↔	Implantation bei Wechsel einer Stütz- resp. Pfannendachschale einer Hüftendoprothese	84.18↔	Hüft-Exartikulation
81.52.52↔	Implantation bei Wechsel des Inlays einer Hüftendoprothese	84.19↔	Abdominopelvine Amputation
81.52.53↔	Implantation bei Wechsel des Kopfs einer Hüftendoprothese	84.20↔	Replantation einer Extremität, n.n.bez.
81.52.54↔	Implantation bei Wechsel von Kopf sowie Inlay einer Hüftendoprothese	84.21↔	Daumen-Replantation
81.52.55↔	Implantation bei Wechsel von Kopf, Inlay sowie Pfanne einer Hüftendoprothese	84.22↔	Finger-Replantation (ausser Daumen)
81.52.56↔	Implantation bei Wechsel von Inlay sowie Pfanne einer Hüftendoprothese	84.23.00↔	Replantation von Vorderarm, Handgelenk oder Hand, n.n.bez.
81.52.57↔	Implantation bei Wechsel von Stütz- resp. Pfannendachschale sowie Pfanne einer Hüftendoprothese	84.23.10↔	Replantation von Vorderarm
81.52.58↔	Implantation bei Wechsel von Stütz- resp. Pfannendachschale, Pfanne sowie Kopf einer Hüftendoprothese	84.23.12↔	Replantation von der Mittelhand
81.52.5a↔	Implantation bei Wechsel von Schaft sowie Kopf einer Hüftendoprothese	84.23.13↔	Replantation vom Handgelenk
81.52.5b↔	Implantation bei Wechsel von Schaft, Kopf sowie Inlay einer Hüftendoprothese	84.23.99↔	Replantation von Vorderarm, Handgelenk oder Hand, sonstige
81.53↔	Revision (ohne Ersatz) einer Hüftendoprothese	84.24.00↔	Replantation im Ellenbogenbereich oder Oberarm, n.n.bez.
81.54.31↔	Implantation bei Wechsel einer Standard-Totalendoprothese des Kniegelenks	84.24.11↔	Replantation im Ellenbogenbereich
81.54.32↔	Implantation bei Wechsel einer Sonder-Totalendoprothese des Kniegelenks	84.24.12↔	Replantation vom Oberarm
81.54.33↔	Implantation bei Wechsel einer achsengeführten Totalendoprothese des Kniegelenks	84.24.99↔	Replantation im Ellenbogenbereich oder Oberarm, sonstige
81.54.34↔	Implantation bei Wechsel einer unikondylären Schlittenprothese	84.25↔	Zehen-Replantation
		84.26↔	Fuss-Replantation
		84.27.00↔	Replantation von Unterschenkel oder Sprunggelenk, n.n.bez.
		84.27.11↔	Replantation im Kniebereich
		84.27.12↔	Replantation vom Unterschenkel
		84.27.99↔	Replantation von Unterschenkel oder Sprunggelenk, sonstige
		84.28↔	Oberschenkel-Replantation
		84.29↔	Replantation einer Extremität, sonstige
		84.3x.00↔	Revision eines Amputationsstumpfes, n.n.bez.
		84.3x.10↔	Revision eines Amputationsstumpfes, Schulter- und Oberarmregion
		84.3x.11↔	Revision eines Amputationsstumpfes, Unterarmregion
		84.3x.12↔	Revision eines Amputationsstumpfes, Handregion
		84.3x.13↔	Revision eines Amputationsstumpfes, Untere Extremität
		84.3x.19↔	Revision eines Amputationsstumpfes, Andere Lokalisation
		84.3x.99↔	Revision eines Amputationsstumpfes, sonstige
		84.66.10↔	Ersetzen von künstlicher Diskusprothese, zervikal
		84.66.20↔	Revision von künstlicher Diskusprothese, zervikal

84.66.99↔	Revision oder Ersetzen von künstlicher Diskusprothese, zervikal, sonstige	86.63.21↔	Grossflächiges Vollhauttransplantat an den Hals
84.67↔	Revision oder Ersetzen von künstlicher Diskusprothese, thorakal	86.63.22↔	Grossflächiges Vollhauttransplantat an Schulter und Oberarm
84.68.10↔	Ersetzen von künstlicher Diskusprothese, lumbosakral	86.63.23↔	Grossflächiges Vollhauttransplantat an den Unterarm
84.68.20↔	Revision von künstlicher Diskusprothese, lumbosakral	86.63.25↔	Grossflächiges Vollhauttransplantat an Brustwand, Bauch und Rücken
84.68.99↔	Revision oder Ersetzen von künstlicher Diskusprothese, lumbosakral, sonstige	86.63.26↔	Grossflächiges Vollhauttransplantat an die Leisten- und Genitalregion
84.69.10↔	Ersetzen von künstlicher Diskusprothese	86.63.27↔	Grossflächiges Vollhauttransplantat an das Gesäss
84.69.20↔	Revision von künstlicher Diskusprothese	86.63.28↔	Grossflächiges Vollhauttransplantat an Oberschenkel und Unterschenkel
84.69.99↔	Revision oder Ersetzen von künstlicher Diskusprothese, sonstige	86.63.29↔	Grossflächiges Vollhauttransplantat, andere Lokalisation
84.99.14↔	Borggreve-Plastik	86.63.2a↔	Grossflächiges Vollhauttransplantat an den Fuss
86.4x.10↔	Radikale Exzision einer Hautläsion am Kopf mit histographischer Kontrolle	86.63.99↔	Vollhauttransplantat an andere Lokalisationen, sonstige
86.4x.11↔	Radikale Exzision einer Hautläsion des Halses mit histographischer Kontrolle	86.65.10↔	Kleinflächige heterologe Hauttransplantation an den Kopf
86.4x.13↔	Radikale Exzision einer Hautläsion an Unterarm und Hand mit histographischer Kontrolle	86.65.11↔	Kleinflächige heterologe Hauttransplantation an den Hals
86.4x.17↔	Radikale Exzision einer Hautläsion an Leisten- und Genitalregion und Gesäss mit histographischer Kontrolle	86.65.12↔	Kleinflächige heterologe Hauttransplantation an Schulter und Oberarm
86.4x.18↔	Radikale Exzision einer Hautläsion der unteren Extremität mit histographischer Kontrolle	86.65.13↔	Kleinflächige heterologe Hauttransplantation an den Unterarm
86.4x.19↔	Radikale Exzision einer Hautläsion anderer Lokalisation mit histographischer Kontrolle	86.65.14↔	Kleinflächige heterologe Hauttransplantation an die Hand
86.4x.20↔	Radikale Exzision einer Hautläsion am Kopf mit Transplantation oder Transposition von Haut	86.65.15↔	Kleinflächige heterologe Hauttransplantation an Brustwand und Rücken
86.4x.21↔	Radikale Exzision einer Hautläsion des Halses mit Transplantation oder Transposition von Haut	86.65.16↔	Kleinflächige heterologe Hauttransplantation an die Bauchregion
86.4x.22↔	Radikale Exzision einer Hautläsion an Schulter und Axilla mit Transplantation oder Transposition von Haut	86.65.17↔	Kleinflächige heterologe Hauttransplantation an die untere Extremität
86.4x.23↔	Radikale Exzision einer Hautläsion an Oberarm und Ellenbogen mit Transplantation oder Transposition von Haut	86.65.19↔	Kleinflächige heterologe Hauttransplantation an andere Lokalisation
86.4x.24↔	Radikale Exzision einer Hautläsion des Unterarmes mit Transplantation oder Transposition von Haut	86.65.20↔	Grossflächige heterologe Hauttransplantation am Kopf
86.4x.25↔	Radikale Exzision einer Hautläsion der Hand mit Transplantation oder Transposition von Haut	86.65.21↔	Grossflächige heterologe Hauttransplantation am Hals
86.4x.26↔	Radikale Exzision einer Hautläsion an Brustwand und Rücken mit Transplantation oder Transposition von Haut	86.65.22↔	Grossflächige heterologe Hauttransplantation an Schulter und Oberarm
86.4x.27↔	Radikale Exzision einer Hautläsion an die Bauchregion mit Transplantation oder Transposition von Haut	86.65.23↔	Grossflächige heterologe Hauttransplantation am Unterarm
86.4x.28↔	Radikale Exzision einer Hautläsion der Leisten- und Genitalregion mit Transplantation oder Transposition von Haut	86.65.24↔	Grossflächige heterologe Hauttransplantation an der Hand
86.4x.29↔	Radikale Exzision einer Hautläsion anderer Lokalisation mit Transplantation oder Transposition von Haut	86.65.25↔	Grossflächige heterologe Hauttransplantation an Brustwand und Rücken
86.4x.2a↔	Radikale Exzision einer Hautläsion am Gesäss mit Transplantation oder Transposition von Haut	86.65.26↔	Grossflächige heterologe Hauttransplantation an der Bauchregion
86.4x.2b↔	Radikale Exzision einer Hautläsion der unteren Extremität mit Transplantation oder Transposition von Haut	86.65.27↔	Grossflächige heterologe Hauttransplantation an der unteren Extremität
86.59.20‡↔	Sekundärnaht von Haut und Subkutangewebe anderer Lokalisation	86.65.29↔	Grossflächige heterologe Hauttransplantation, andere Lokalisation
86.61.10↔	Kleinflächiges Vollhauttransplantat an die Hand	86.65.30↔	Transplantation von Schweinehaut
86.61.20↔	Grossflächiges Vollhauttransplantat an die Hand	86.65.40↔	Permanenter Hautersatz durch zweischichtiges Dermis-Epidermis-Ersatzmaterial
86.61.99↔	Vollhauttransplantat an die Hand, sonstige	86.65.99↔	Heterologe Hauttransplantation, sonstige
86.62.10↔	Kleinflächiges Spalthauttransplantat an die Hand	86.66.10↔	Kleinflächige homologe Hauttransplantation an den Kopf
86.62.20↔	Grossflächiges Spalthauttransplantat an die Hand	86.66.11↔	Kleinflächige homologe Hauttransplantation an den Hals
86.62.99↔	Sonstiges Hauttransplantat an die Hand, sonstiges	86.66.12↔	Kleinflächige homologe Hauttransplantation an Schulter und Oberarm
86.63.10↔	Kleinflächiges Vollhauttransplantat an den Kopf (außer Lippe und Mund)	86.66.13↔	Kleinflächige homologe Hauttransplantation an den Unterarm
86.63.11↔	Kleinflächiges Vollhauttransplantat an den Hals	86.66.14↔	Kleinflächige homologe Hauttransplantation an die Hand
86.63.12↔	Kleinflächiges Vollhauttransplantat an Schulter und Oberarm	86.66.15↔	Kleinflächige homologe Hauttransplantation an Brustwand und Rücken
86.63.13↔	Kleinflächiges Vollhauttransplantat an den Unterarm	86.66.16↔	Kleinflächige homologe Hauttransplantation an die Bauchregion
86.63.15↔	Kleinflächiges Vollhauttransplantat an Brustwand, Bauch und Rücken	86.66.17↔	Kleinflächige homologe Hauttransplantation an die untere Extremität
86.63.16↔	Kleinflächiges Vollhauttransplantat an die Leisten- und Genitalregion	86.66.19↔	Kleinflächige homologe Hauttransplantation an andere Lokalisation
86.63.17↔	Kleinflächiges Vollhauttransplantat an das Gesäss	86.66.20↔	Grossflächige homologe Hauttransplantation am Kopf
86.63.18↔	Kleinflächiges Vollhauttransplantat an Oberschenkel und Unterschenkel	86.66.21↔	Grossflächige homologe Hauttransplantation am Hals
86.63.19↔	Kleinflächiges Vollhauttransplantat an andere Lokalisation	86.66.22↔	Grossflächige homologe Hauttransplantation an Schulter und Oberarm
86.63.1a↔	Kleinflächiges Vollhauttransplantat am Fuss	86.66.23↔	Grossflächige homologe Hauttransplantation am Unterarm
86.63.20↔	Grossflächiges Vollhauttransplantat an den Kopf (ausser Lippe und Mund)	86.66.24↔	Grossflächige homologe Hauttransplantation an der Hand
		86.66.25↔	Grossflächige homologe Hauttransplantation an Brustwand und Rücken
		86.66.26↔	Grossflächige homologe Hauttransplantation an der Bauchregion
		86.66.27↔	Grossflächige homologe Hauttransplantation an der unteren Extremität
		86.66.29↔	Grossflächige homologe Hauttransplantation, andere Lokalisation
		86.66.99↔	Homologe Hauttransplantation, sonstige

86.69.10↔	Kleinflächige Spalthauttransplantation an den Kopf (außer Lippe und Mund)	86.74.30↔	Kleinflächige Transpositionsplastik am Kopf (außer Lippe und Mund)
86.69.11↔	Kleinflächige Spalthauttransplantation an den Hals	86.74.31↔	Kleinflächige Transpositionsplastik am Hals
86.69.12↔	Kleinflächige Spalthauttransplantation an Schulter und Oberarm	86.74.32↔	Kleinflächige Transpositionsplastik an Schulter und Oberarm
86.69.13↔	Kleinflächige Spalthauttransplantation an den Unterarm	86.74.33↔	Kleinflächige Transpositionsplastik am Unterarm
86.69.14↔	Kleinflächige Spalthauttransplantation an die Hand	86.74.34↔	Kleinflächige Transpositionsplastik an Brustwand und Rücken
86.69.15↔	Kleinflächige Spalthauttransplantation an Brustwand und Rücken	86.74.35↔	Kleinflächige Transpositionsplastik an der Bauchregion
86.69.16↔	Kleinflächige Spalthauttransplantation an der Bauchregion	86.74.36↔	Kleinflächige Transpositionsplastik an der Leisten- und Genitalregion
86.69.17↔	Kleinflächige Spalthauttransplantation an die Leisten- und Genitalregion	86.74.37↔	Kleinflächige Transpositionsplastik am Gesäss
86.69.18↔	Kleinflächige Spalthauttransplantation an Oberschenkel und Unterschenkel	86.74.38↔	Kleinflächige Transpositionsplastik an Oberschenkel und Unterschenkel
86.69.19↔	Kleinflächige Spalthauttransplantation an andere Lokalisation	86.74.39↔	Kleinflächige Transpositionsplastik, an andere Lokalisationen
86.69.1a↔	Kleinflächige Spalthauttransplantation am Fuss	86.74.3a↔	Kleinflächige Transpositionsplastik am Fuss
86.69.20↔	Grossflächige Spalthauttransplantation am Kopf (ausser Lippe und Mund)	86.74.40↔	Kleinflächige Insellappenplastik am Kopf (außer Lippe und Mund)
86.69.21↔	Grossflächige Spalthauttransplantation am Hals	86.74.41↔	Kleinflächige Insellappenplastik am Hals
86.69.22↔	Grossflächige Spalthauttransplantation an Schulter und Oberarm	86.74.42↔	Kleinflächige Insellappenplastik an Schulter und Oberarm
86.69.23↔	Grossflächige Spalthauttransplantation am Unterarm	86.74.43↔	Kleinflächige Insellappenplastik am Unterarm
86.69.24↔	Grossflächige Spalthauttransplantation an der Hand	86.74.44↔	Kleinflächige Insellappenplastik an Brustwand und Rücken
86.69.25↔	Grossflächige Spalthauttransplantation an Brustwand und Rücken	86.74.45↔	Kleinflächige Insellappenplastik an der Bauchregion
86.69.26↔	Grossflächige Spalthauttransplantation an der Bauchregion	86.74.46↔	Kleinflächige Insellappenplastik an der Leisten- und Genitalregion
86.69.27↔	Grossflächige Spalthauttransplantation an der Leisten- und Genitalregion	86.74.47↔	Kleinflächige Insellappenplastik am Gesäss
86.69.28↔	Grossflächige Spalthauttransplantation am Gesäss	86.74.48↔	Kleinflächige Insellappenplastik an Oberschenkel und Unterschenkel
86.69.29↔	Grossflächige Spalthauttransplantation, andere Lokalisation	86.74.49↔	Kleinflächige Insellappenplastik, an andere Lokalisationen
86.69.2a↔	Grossflächige Spalthauttransplantation an Oberschenkel und Unterschenkel	86.74.4a↔	Kleinflächige Insellappenplastik am Fuss
86.69.2b↔	Grossflächige Spalthauttransplantation am Fuss	86.74.99↔	Anbringen von gestieltem oder freiem Lappen an andere Lokalisationen, sonstige
86.71↔	Herauspräparieren und Vorbereiten von gestielten oder freien Lappen	86.75.10↔	Revision von gestieltem oder freiem Lappen oder freiem Hauttransplantat des Kopfes
86.72↔	Verschiebung eines gestielten Lappens	86.75.11↔	Revision von gestieltem oder freiem Lappen oder freiem Hauttransplantat des Halses
86.73.00↔	Anbringen von gestieltem oder freiem Lappen an die Hand, n.n.bez.	86.75.12↔	Revision von gestieltem oder freiem Lappen oder freiem Hauttransplantat von Schulter und Oberarm
86.73.11↔	Kleinflächige Verschiebe-Rotationsplastik an die Hand	86.75.13↔	Revision von gestieltem oder freiem Lappen oder freiem Hauttransplantat des Unterarmes
86.73.12↔	Kleinflächige Transpositionsplastik an die Hand	86.75.14↔	Revision von gestieltem oder freiem Lappen oder freiem Hauttransplantat der Hand
86.73.13↔	Kleinflächige Insellappenplastik an die Hand	86.75.15↔	Revision von gestieltem oder freiem Lappen oder freiem Hauttransplantat der Brustwand und Rücken
86.73.20↔	Grossflächige Dehnungsplastik an der Hand	86.75.16↔	Revision von gestieltem oder freiem Lappen oder freiem Hauttransplantat der Bauchregion
86.73.21↔	Grossflächige Verschiebe-Rotationsplastik an der Hand	86.75.17↔	Revision von gestieltem oder freiem Lappen oder freiem Hauttransplantat der unteren Extremität
86.73.22↔	Grossflächige Transpositionsplastik an der Hand	86.75.19↔	Revision von gestieltem oder freiem Lappen oder freiem Hauttransplantat anderer Lokalisation
86.73.23↔	Grossflächige Insellappenplastik an der Hand	86.75.99↔	Revision von gestieltem oder freiem Lappen, sonstige
86.73.24↔	Grossflächige Z-Plastik an der Hand	86.76.10↔	Grossflächige Dehnungsplastik am Kopf (ausser Lippe und Mund)
86.73.29↔	Sonstige lokale Lappenplastik an die Hand	86.76.11↔	Grossflächige Dehnungsplastik am Hals
86.73.30↔	Anbringen von freiem Lappen mit mikrovasculärer Anastomosierung an die Hand	86.76.12↔	Grossflächige Dehnungsplastik an Schulter und Oberarm
86.73.40↔	Anbringen von gestieltem regionalem oder gestieltem Fernlappen an die Hand	86.76.13↔	Grossflächige Dehnungsplastik am Unterarm
86.73.80↔	Kombinierte plastische Eingriffe an Haut und Unterhaut der Hand	86.76.14↔	Grossflächige Dehnungsplastik an Brustwand und Rücken
86.73.99↔	Anbringen von gestielten oder freien Lappen an die Hand, sonstige	86.76.15↔	Grossflächige Dehnungsplastik an der Bauchregion
86.74.20↔	Kleinflächige Verschiebe-Rotationsplastik am Kopf (außer Lippe und Mund)	86.76.16↔	Grossflächige Dehnungsplastik an der Leisten- und Genitalregion
86.74.21↔	Kleinflächige Verschiebe-Rotationsplastik am Hals	86.76.17↔	Grossflächige Dehnungsplastik am Gesäss
86.74.22↔	Kleinflächige Verschiebe-Rotationsplastik an Schulter und Oberarm	86.76.19↔	Grossflächige Dehnungsplastik, andere Lokalisation
86.74.23↔	Kleinflächige Verschiebe-Rotationsplastik am Unterarm	86.76.1a↔	Grossflächige Dehnungsplastik an Oberschenkel und Unterschenkel
86.74.25↔	Kleinflächige Verschiebe-Rotationsplastik an Brustwand und Rücken	86.76.1b↔	Grossflächige Dehnungsplastik am Fuss
86.74.26↔	Kleinflächige Verschiebe-Rotationsplastik an der Bauchregion	86.76.20↔	Grossflächige Verschiebe-Rotationsplastik am Kopf (ausser Lippe und Mund)
86.74.27↔	Kleinflächige Verschiebe-Rotationsplastik an der Leisten- und Genitalregion	86.76.21↔	Grossflächige Verschiebe-Rotationsplastik am Hals
86.74.28↔	Kleinflächige Verschiebe-Rotationsplastik am Gesäss	86.76.22↔	Grossflächige Verschiebe-Rotationsplastik an Schulter und Oberarm
86.74.29↔	Kleinflächige Verschiebe-Rotationsplastik, an andere Lokalisationen	86.76.23↔	Grossflächige Verschiebe-Rotationsplastik am Unterarm
86.74.2a↔	Kleinflächige Verschiebe-Rotationsplastik an Oberschenkel und Unterschenkel	86.76.24↔	Grossflächige Verschiebe-Rotationsplastik an Brustwand und Rücken
86.74.2b↔	Kleinflächige Verschiebe-Rotationsplastik am Fuss	86.76.25↔	Grossflächige Verschiebe-Rotationsplastik an der Bauchregion

86.76.26↔	Grossflächige Verschiebe-Rotationsplastik an der Leisten- und Genitalregion	86.78.15↔	Anbringen von freiem Lappen mit mikrovaskulärer Anastomosierung an Bauchregion
86.76.27↔	Grossflächige Verschiebe-Rotationsplastik am Gesäss	86.78.16↔	Anbringen von freiem Lappen mit mikrovaskulärer Anastomosierung an der Leisten- und Genitalregion
86.76.28↔	Grossflächige Verschiebe-Rotationsplastik an Oberschenkel und Unterschenkel	86.78.17↔	Anbringen von freiem Lappen mit mikrovaskulärer Anastomosierung am Gesäss
86.76.29↔	Grossflächige Verschiebe-Rotationsplastik, andere Lokalisation	86.78.18↔	Anbringen von freiem Lappen mit mikrovaskulärer Anastomosierung an der unteren Extremität
86.76.2a↔	Grossflächige Verschiebe-Rotationsplastik am Fuss	86.78.19↔	Anbringen von freiem Lappen mit mikrovaskulärer Anastomosierung an andere Lokalisation
86.76.30↔	Grossflächige Transpositionsplastik am Kopf (ausser Lippe und Mund)	86.78.20↔	Anbringen von gestieltem regionalem Lappen oder gestieltem Fernlappen am Kopf (außer Lippe und Mund)
86.76.31↔	Grossflächige Transpositionsplastik am Hals	86.78.21↔	Anbringen von gestieltem regionalem Lappen oder gestieltem Fernlappen am Hals
86.76.32↔	Grossflächige Transpositionsplastik an Schulter und Oberarm	86.78.22↔	Anbringen von gestieltem regionalem Lappen oder gestieltem Fernlappen an Schulter und Oberarm
86.76.33↔	Grossflächige Transpositionsplastik am Unterarm	86.78.23↔	Anbringen von gestieltem regionalem Lappen oder gestieltem Fernlappen am Unterarm
86.76.34↔	Grossflächige Transpositionsplastik an Brustwand und Rücken	86.78.24↔	Anbringen von gestieltem regionalem Lappen oder gestieltem Fernlappen an Brustwand und Rücken
86.76.35↔	Grossflächige Transpositionsplastik an der Bauchregion	86.78.25↔	Anbringen von gestieltem regionalem Lappen oder gestieltem Fernlappen an die Bauchregion
86.76.36↔	Grossflächige Transpositionsplastik an der Leisten- und Genitalregion	86.78.26↔	Anbringen von gestieltem regionalem Lappen oder gestieltem Fernlappen an der Leisten- und Genitalregion
86.76.37↔	Grossflächige Transpositionsplastik am Gesäss	86.78.27↔	Anbringen von gestieltem regionalem Lappen oder gestieltem Fernlappen am Gesäss
86.76.38↔	Grossflächige Transpositionsplastik an Oberschenkel und Unterschenkel	86.78.28↔	Anbringen von gestieltem regionalem Lappen oder gestieltem Fernlappen an der unteren Extremität
86.76.39↔	Grossflächige Transpositionsplastik, andere Lokalisation	86.78.29↔	Anbringen von gestieltem regionalem Lappen oder gestieltem Fernlappen an andere Lokalisation
86.76.3a↔	Grossflächige Transpositionsplastik am Fuss	86.78.40↔	Anbringen von sonstigem gestielten oder freien Lappen am Kopf (außer Lippe und Mund)
86.76.40↔	Grossflächige Insellappenplastik am Kopf (ausser Lippe und Mund)	86.78.41↔	Anbringen von sonstigem gestielten oder freien Lappen am Hals
86.76.41↔	Grossflächige Insellappenplastik am Hals	86.78.42↔	Anbringen von sonstigem gestielten oder freien Lappen an Schulter und Oberarm
86.76.42↔	Grossflächige Insellappenplastik an Schulter und Oberarm	86.78.43↔	Anbringen von sonstigem gestielten oder freien Lappen am Unterarm
86.76.43↔	Grossflächige Insellappenplastik am Unterarm	86.78.44↔	Anbringen von sonstigem gestielten oder freien Lappen an Brustwand und Rücken
86.76.44↔	Grossflächige Insellappenplastik an Brustwand und Rücken	86.78.45↔	Anbringen von sonstigem gestielten oder freien Lappen an die Bauchregion
86.76.45↔	Grossflächige Insellappenplastik an der Bauchregion	86.78.46↔	Anbringen von sonstigem gestielten oder freien Lappen an der Leisten- und Genitalregion
86.76.46↔	Grossflächige Insellappenplastik an der Leisten- und Genitalregion	86.78.47↔	Anbringen von sonstigem gestielten oder freien Lappen am Gesäss
86.76.47↔	Grossflächige Insellappenplastik am Gesäss	86.78.48↔	Anbringen von sonstigem gestielten oder freien Lappen an der unteren Extremität
86.76.48↔	Grossflächige Insellappenplastik an Oberschenkel und Unterschenkel	86.78.49↔	Anbringen von sonstigem gestielten oder freien Lappen an andere Lokalisation
86.76.49↔	Grossflächige Insellappenplastik, andere Lokalisation	86.88.10↔	Kleinflächige Weichteildeckung durch kultivierte Keratinozyten am Kopf
86.76.4a↔	Grossflächige Insellappenplastik am Fuss	86.88.11↔	Kleinflächige Weichteildeckung durch kultivierte Keratinozyten am Hals
86.76.50↔	Grossflächige Z-Plastik am Kopf (ausser Lippe und Mund)	86.88.12↔	Kleinflächige Weichteildeckung durch kultivierte Keratinozyten an Schulter und Oberarm
86.76.51↔	Grossflächige Z-Plastik am Hals	86.88.13↔	Kleinflächige Weichteildeckung durch kultivierte Keratinozyten am Unterarm
86.76.52↔	Grossflächige Z-Plastik an Schulter und Oberarm	86.88.14↔	Kleinflächige Weichteildeckung durch kultivierte Keratinozyten an der Hand
86.76.53↔	Grossflächige Z-Plastik am Unterarm	86.88.15↔	Kleinflächige Weichteildeckung durch kultivierte Keratinozyten am Brustwand und Rücken
86.76.54↔	Grossflächige Z-Plastik an Brustwand und Rücken	86.88.16↔	Kleinflächige Weichteildeckung durch kultivierte Keratinozyten an der Bauchregion
86.76.55↔	Grossflächige Z-Plastik an der Bauchregion	86.88.17↔	Kleinflächige Weichteildeckung durch kultivierte Keratinozyten an der unteren Extremität
86.76.56↔	Grossflächige Z-Plastik an der Leisten- und Genitalregion	86.88.19↔	Kleinflächige Weichteildeckung durch kultivierte Keratinozyten an anderer Lokalisation
86.76.57↔	Grossflächige Z-Plastik am Gesäss	86.88.20↔	Kleinflächige temporäre Weichteildeckung durch Kombination mehrerer Verfahren am Kopf
86.76.58↔	Grossflächige Z-Plastik an Oberschenkel und Unterschenkel	86.88.21↔	Kleinflächige temporäre Weichteildeckung durch Kombination mehrerer Verfahren am Hals
86.76.59↔	Grossflächige Z-Plastik, andere Lokalisation	86.88.22↔	Kleinflächige temporäre Weichteildeckung durch Kombination mehrerer Verfahren an Schulter und Oberarm
86.76.5a↔	Grossflächige Z-Plastik am Fuss		
86.76.99↔	Anbringen von gestieltem oder freiem Lappen an anderen Lokalisationen, grossflächig, sonstige		
86.77.10↔	Sonstige lokale Lappenplastik am Kopf (außer Lippe und Mund)		
86.77.11↔	Sonstige lokale Lappenplastik am Hals		
86.77.12↔	Sonstige lokale Lappenplastik an Schulter und Oberarm		
86.77.13↔	Sonstige lokale Lappenplastik am Unterarm		
86.77.14↔	Sonstige lokale Lappenplastik an Brustwand und Rücken		
86.77.15↔	Sonstige lokale Lappenplastik an der Bauchregion		
86.77.16↔	Sonstige lokale Lappenplastik an der Leisten- und Genitalregion		
86.77.17↔	Sonstige lokale Lappenplastik am Gesäss		
86.77.18↔	Sonstige lokale Lappenplastik an Oberschenkel und Unterschenkel		
86.77.19↔	Sonstige lokale Lappenplastik, an andere Lokalisationen		
86.77.1a↔	Sonstige lokale Lappenplastik am Fuss		
86.78.10↔	Anbringen von freiem Lappen mit mikrovaskulärer Anastomosierung am Kopf (außer Lippe und Mund)		
86.78.11↔	Anbringen von freiem Lappen mit mikrovaskulärer Anastomosierung am Hals		
86.78.12↔	Anbringen von freiem Lappen mit mikrovaskulärer Anastomosierung an Schulter und Oberarm		
86.78.13↔	Anbringen von freiem Lappen mit mikrovaskulärer Anastomosierung am Unterarm		
86.78.14↔	Anbringen von freiem Lappen mit mikrovaskulärer Anastomosierung an Brustwand und Rücken		

86.88.23↔	Kleinflächige temporäre Weichteildeckung durch Kombination mehrerer Verfahren am Unterarm	86.88.42↔	Grossflächige temporäre Weichteildeckung durch Kombination mehrerer Verfahren an Schulter und Oberarm
86.88.24↔	Kleinflächige temporäre Weichteildeckung durch Kombination mehrerer Verfahren an der Hand	86.88.43↔	Grossflächige temporäre Weichteildeckung durch Kombination mehrerer Verfahren am Unterarm
86.88.25↔	Kleinflächige temporäre Weichteildeckung durch Kombination mehrerer Verfahren an Brustwand und Rücken	86.88.44↔	Grossflächige temporäre Weichteildeckung durch Kombination mehrerer Verfahren an der Hand
86.88.26↔	Kleinflächige temporäre Weichteildeckung durch Kombination mehrerer Verfahren an der Bauchregion	86.88.45↔	Grossflächige temporäre Weichteildeckung durch Kombination mehrerer Verfahren an Brustwand und Rücken
86.88.27↔	Kleinflächige temporäre Weichteildeckung durch Kombination mehrerer Verfahren an der unteren Extremität	86.88.46↔	Grossflächige temporäre Weichteildeckung durch Kombination mehrerer Verfahren an der Bauchregion
86.88.29↔	Kleinflächige temporäre Weichteildeckung durch Kombination mehrerer Verfahren an anderer Lokalisation	86.88.47↔	Grossflächige temporäre Weichteildeckung durch Kombination mehrerer Verfahren an der unteren Extremität
86.88.30↔	Grossflächige Weichteildeckung durch kultivierte Keratinozyten an anderen Teilen des Kopfes	86.88.49↔	Grossflächige temporäre Weichteildeckung durch Kombination mehrerer Verfahren, andere Lokalisation
86.88.31↔	Grossflächige Weichteildeckung durch kultivierte Keratinozyten am Hals	86.88.90↔	Sonstige temporäre Weichteildeckung am Kopf
86.88.32↔	Grossflächige Weichteildeckung durch kultivierte Keratinozyten an Schulter und Oberarm	86.88.91↔	Sonstige temporäre Weichteildeckung am Hals
86.88.33↔	Grossflächige Weichteildeckung durch kultivierte Keratinozyten am Unterarm	86.88.92↔	Sonstige temporäre Weichteildeckung an Schulter und Oberarm
86.88.34↔	Grossflächige Weichteildeckung durch kultivierte Keratinozyten an der Hand	86.88.93↔	Sonstige temporäre Weichteildeckung am Unterarm
86.88.35↔	Grossflächige Weichteildeckung durch kultivierte Keratinozyten an Brustwand und Rücken	86.88.94↔	Sonstige temporäre Weichteildeckung an der Hand
86.88.36↔	Grossflächige Weichteildeckung durch kultivierte Keratinozyten an der Bauchregion	86.88.95↔	Sonstige temporäre Weichteildeckung an Brustwand und Rücken
86.88.37↔	Grossflächige Weichteildeckung durch kultivierte Keratinozyten an der unteren Extremität	86.88.96↔	Sonstige temporäre Weichteildeckung an der Bauchregion
86.88.39↔	Grossflächige Weichteildeckung durch kultivierte Keratinozyten, an andere Lokalisation	86.88.97↔	Sonstige temporäre Weichteildeckung an der unteren Extremität
86.88.40↔	Grossflächige temporäre Weichteildeckung durch Kombination mehrerer Verfahren an anderen Teilen des Kopfes	86.89.80↔	Revision einer Hautplastik am Kopf
86.88.41↔	Grossflächige temporäre Weichteildeckung durch Kombination mehrerer Verfahren am Hals	86.89.84↔	Revision einer Hautplastik am Unterarm
		86.89.85↔	Revision einer Hautplastik an der Hand
		86.89.87↔	Revision einer Hautplastik an der Leisten- und Genitalregion und am Gesäss
		86.89.88↔	Revision einer Hautplastik an der unteren Extremität
		86.89.89↔	Revision einer Hautplastik an anderer Lokalisation
		86.91↔	Exzision von Haut zur Transplantation

Prozedur F13-7

02.41.00↔	Spülung und Exploration eines Ventrikelshunts, n.n.bez.	27.59.31↔	Grossflächige temporäre Weichteildeckung durch Kombination mehrerer Verfahren an der Lippe
02.41.10↔	Spülung und Exploration eines Ventrikelshunts, zentraler Teil	27.59.40↔	Sonstige plastische Rekonstruktion an Lippe und Mund mit freiem mikrovaskulär-anastomosierten Transplantat
02.41.20↔	Spülung und Exploration eines Ventrikelshunts, peripherer Teil	27.59.41↔	Sonstige plastische Rekonstruktion an Lippe und Mund mit gestieltem Fernlappen
02.41.99↔	Spülung und Exploration eines Ventrikelshunts, sonstige	27.59.60↔	Einsetzen eines Gewebeeexpanders an der Lippe
02.42.00↔	Ersetzen eines Ventrikelshunts, n.n.bez.	27.59.99↔	Sonstige plastische Rekonstruktion an Lippe und Mund, sonstige
02.42.10↔	Ersetzen eines Ventrikelshunts, zentraler Teil	34.02↔	Probethorakotomie
02.42.20↔	Ersetzen eines Ventrikelshunts, peripherer Teil	34.03↔	Wiedereröffnung einer Thorakotomie
02.42.99↔	Ersetzen eines Ventrikelshunts, sonstige	34.06↔	Thorakoskopische Drainage der Pleurahöhle
02.43↔	Entfernen eines Ventrikelshunts	34.1↔	Inzision des Mediastinums
03.02↔	Relaminektomie	34.21.00↔	Transpleurale Thorakoskopie, n.n.bez.
27.55.00↔	Vollhauttransplantat an Lippe und Mund, n.n.bez.	34.21.10↔	Transpleurale Thorakoskopie, Ersteingriff
27.55.10↔	Kleinflächiges Vollhauttransplantat an Lippe und Mund	34.21.20↔	Transpleurale Thorakoskopie, Reeingriff
27.55.20↔	Grossflächiges Vollhauttransplantat an Lippe und Mund	34.21.99↔	Transpleurale Thorakoskopie, sonstige
27.55.99↔	Vollhauttransplantat an Lippe und Mund, sonstige	39.49.30↔	Ersatz eines kardialen Conduit
27.56.10↔	Kleinflächiges Spalthauttransplantat an Lippe und Mund	46.43.00↔	Sonstige Revision eines künstlichen Dickdarmsstomas, n.n.bez.
27.56.20↔	Grossflächiges Spalthauttransplantat an Lippe und Mund	46.43.10↔	Plastische Erweiterung oder Einengung eines Kolostomas
27.56.30↔	Kleinflächige heterologe Hauttransplantation an die Lippe	46.43.11↔	Neueinpflanzung eines Kolostomas
27.56.40↔	Grossflächig heterologe Hauttransplantation an die Lippe	46.43.12↔	Abtragung des vorverlagerten Teiles eines Kolostomas
27.56.50↔	Kleinflächige homologe Hauttransplantation an die Lippe	46.43.20↔	Umwandlung eines Kolostomas in ein kontinentes Stoma
27.56.60↔	Grossflächig homologe Hauttransplantation an die Lippe	46.43.99↔	Sonstige Revision eines künstlichen Dickdarmsstomas, sonstige
27.56.99↔	Sonstiges Hauttransplantat an Lippe und Mund, sonstige	46.51.00↔	Verschluss eines Dünndarm-Stomas, n.n.bez.
27.57.10↔	Anbringen eines freien mikrovaskulär-anastomosierten Transplantats an Lippe und Mund	46.51.10↔	Verschluss eines doppelläufigen Dünndarm-Stomas
27.57.11↔	Anbringen eines gestielten Fernlappens an Lippe und Mund	46.51.20↔	Verschluss eines endständigen Dünndarm-Stomas
27.57.99↔	Anbringen eines gestielten oder freien Lappens an Lippe und Mund, sonstige	46.51.99↔	Verschluss eines Dünndarm-Stomas, sonstige
27.58↔	Revision eines gestielten oder freien Lappens oder freien Hauttransplantates an Lippe und Mund	46.52.10↔	Verschluss einer doppelläufigen Kolostomie
27.59.20↔	Kleinflächige Weichteildeckung durch kultivierte Keratinozyten an der Lippe	46.52.20↔	Verschluss einer endständigen Kolostomie
27.59.21↔	Grossflächige Weichteildeckung durch kultivierte Keratinozyten an der Lippe	46.93↔	Revision einer Dünndarmanastomose
27.59.30↔	Kleinflächige temporäre Weichteildeckung durch Kombination mehrerer Verfahren an der Lippe	46.94↔	Revision einer Dickdarmanastomose
		54.11↔	Probeparotomie
		54.12.00↔	Relaparotomie, n.n.bez.
		54.12.10↔	Relaparotomie, Second-look-Laparotomie

54.12.99↔	Relaparotomie sonstige	77.08.10↔	Sequestrektomie an Tarsalia und Metatarsalia, ohne Einlage eines Medikamententrägers
54.19.00↔	Sonstige Laparotomie, n.n.bez.	77.08.11↔	Sequestrektomie an Tarsalia und Metatarsalia, mit Einlage eines Medikamententrägers
54.19.10↔	Sonstige Laparotomie, Laparotomie mit Drainage	77.08.99↔	Sequestrektomie an Tarsalia und Metatarsalia, sonstige
54.19.99↔	Sonstige Laparotomie, sonstige	77.09.00↔	Sequestrektomie an anderen näher bezeichneten Knochen, ohne Gesichtsschädelknochen, n.n.bez.
54.62↔	Verzögerter Verschluss einer granulierenden Abdominalwunde	77.09.10↔	Sequestrektomie an Phalangen der Hand, ohne Einlage eines Medikamententrägers
54.74↔	Sonstige Rekonstruktion am Omentum	77.09.11↔	Sequestrektomie an Phalangen der Hand, mit Einlage eines Medikamententrägers
54.99.31↔	Debulking über Laparotomie	77.09.20↔	Sequestrektomie an der Wirbelsäule, ohne Einlage eines Medikamententrägers
54.99.40↔	Sonstige Operationen in der Abdominal-Region, Revision einer kutaneoperitonealen Fistel (Katheterverweilsystem)	77.09.21↔	Sequestrektomie an der Wirbelsäule, mit Einlage eines Medikamententrägers
54.99.50↔	Sonstige Operationen in der Abdominal-Region, Anlegen eines temporären Bauchwandverschlusses	77.09.30↔	Sequestrektomie am Beckenknochen, ohne Einlage eines Medikamententrägers
54.99.60↔	Sonstige Operationen in der Abdominal-Region, Lumbotomie	77.09.31↔	Sequestrektomie am Beckenknochen, mit Einlage eines Medikamententrägers
54.99.61↔	Sonstige Operationen in der Abdominal-Region, Relumbotomie	77.09.40↔	Sequestrektomie an den Phalangen des Fusses, ohne Einlage eines Medikamententrägers
54.99.81↔	Revision von Kathetern mit automatischer, programmierbarer und wiederaufladbarer Pumpe zur kontinuierlichen Aszitesdrainage	77.09.41↔	Sequestrektomie an den Phalangen des Fusses, mit Einlage eines Medikamententrägers
54.99.82↔	Behebung einer mechanischen Obstruktion von Kathetern mit automatischer, programmierbarer und wiederaufladbarer Pumpe zur kontinuierlichen Aszitesdrainage	77.09.90↔	Sequestrektomie an sonstigen näher bezeichneten Knochen, ohne Einlage eines Medikamententrägers
54.a1↔	Exzision und Destruktion von retroperitoneal gelegenen Gewebe	77.09.91↔	Sequestrektomie an sonstigen näher bezeichneten Knochen, mit Einlage eines Medikamententrägers
77.00↔	Sequestrektomie, ohne Angabe der Lokalisation	77.09.99↔	Sequestrektomie an anderen näher bezeichneten Knochen, ohne Gesichtsschädelknochen, sonstige
77.01.00↔	Sequestrektomie an Skapula, Klavikula, Rippen und Sternum, n.n.bez.	77.12.00↔	Sonstige Knocheninzision ohne Knochendurchtrennung am Humerus, n.n.bez.
77.01.10↔	Sequestrektomie an Skapula und Klavikula, ohne Einlage eines Medikamententrägers	77.12.10↔	Sonstige Knocheninzision ohne Knochendurchtrennung am Humerus, Exploration und Knochenbohrung
77.01.11↔	Sequestrektomie an Skapula und Klavikula, mit Einlage eines Medikamententrägers	77.12.11↔	Sonstige Knocheninzision ohne Knochendurchtrennung am Humerus, Fremdkörperentfernung
77.01.20↔	Sequestrektomie an Rippen und Sternum, ohne Einlage eines Medikamententrägers	77.12.12↔	Sonstige Knocheninzision ohne Knochendurchtrennung am Humerus, Einlage und Entfernung eines Medikamententrägers
77.01.21↔	Sequestrektomie an Rippen und Sternum, mit Einlage eines Medikamententrägers	77.12.13↔	Sonstige Knocheninzision ohne Knochendurchtrennung am Humerus, Drainage
77.01.99↔	Sequestrektomie an Skapula, Klavikula, Rippen und Sternum, sonstige	77.12.99↔	Sonstige Knocheninzision ohne Knochendurchtrennung am Humerus, sonstige
77.02.00↔	Sequestrektomie am Humerus, n.n.bez.	77.13.00↔	Sonstige Knocheninzision ohne Knochendurchtrennung an Radius und Ulna, n.n.bez.
77.02.10↔	Sequestrektomie am Humerus, ohne Einlage eines Medikamententrägers	77.13.10↔	Sonstige Knocheninzision ohne Knochendurchtrennung an Radius und Ulna, Exploration und Knochenbohrung
77.02.11↔	Sequestrektomie am Humerus, mit Einlage eines Medikamententrägers	77.13.11↔	Sonstige Knocheninzision ohne Knochendurchtrennung an Radius und Ulna, Fremdkörperentfernung
77.02.99↔	Sequestrektomie am Humerus, sonstige	77.13.12↔	Sonstige Knocheninzision ohne Knochendurchtrennung an Radius und Ulna, Einlage oder Entfernung eines Medikamententrägers
77.03.00↔	Sequestrektomie an Radius und Ulna, n.n.bez.	77.13.13↔	Sonstige Knocheninzision ohne Knochendurchtrennung an Radius und Ulna, Drainage
77.03.10↔	Sequestrektomie an Radius und Ulna, ohne Einlage eines Medikamententrägers	77.13.99↔	Sonstige Knocheninzision ohne Knochendurchtrennung an Radius und Ulna, sonstige
77.03.11↔	Sequestrektomie an Radius und Ulna, mit Einlage eines Medikamententrägers	77.14.00↔	Sonstige Knocheninzision ohne Knochendurchtrennung an Karpalia und Metakarpalia, n.n.bez.
77.03.99↔	Sequestrektomie an Radius und Ulna, sonstige	77.14.10↔	Sonstige Knocheninzision ohne Knochendurchtrennung an Karpalia und Metakarpalia, Exploration und Knochenbohrung
77.04.00↔	Sequestrektomie an Karpalia und Metakarpalia, n.n.bez.	77.14.11↔	Sonstige Knocheninzision ohne Knochendurchtrennung an Karpalia und Metakarpalia, Fremdkörperentfernung
77.04.10↔	Sequestrektomie an Karpalia und Metakarpalia, ohne Einlage eines Medikamententrägers	77.14.12↔	Sonstige Knocheninzision ohne Knochendurchtrennung an Karpalia und Metakarpalia, Einlage und Entfernung eines Medikamententrägers
77.04.11↔	Sequestrektomie an Karpalia und Metakarpalia, mit Einlage eines Medikamententrägers	77.14.13↔	Sonstige Knocheninzision ohne Knochendurchtrennung an Karpalia und Metakarpalia, Drainage
77.04.99↔	Sequestrektomie an Karpalia und Metakarpalia, sonstige	77.14.99↔	Sonstige Knocheninzision ohne Knochendurchtrennung an Karpalia und Metakarpalia, sonstige
77.05.00↔	Sequestrektomie an Femur, n.n.bez.	77.15.00↔	Sonstige Knocheninzision ohne Knochendurchtrennung am Femur, n.n.bez.
77.05.10↔	Sequestrektomie an Femur, ohne Einlage eines Medikamententrägers	77.15.10↔	Sonstige Knocheninzision ohne Knochendurchtrennung am (sonstigen) Femur, Exploration und Knochenbohrung
77.05.11↔	Sequestrektomie an Femur, mit Einlage eines Medikamententrägers	77.15.11↔	Sonstige Knocheninzision ohne Knochendurchtrennung am Femur, Fremdkörperentfernung
77.05.99↔	Sequestrektomie an Femur, sonstige		
77.06.00↔	Sequestrektomie an der Patella, n.n.bez.		
77.06.10↔	Sequestrektomie an der Patella, ohne Einlage eines Medikamententrägers		
77.06.11↔	Sequestrektomie an der Patella, mit Einlage eines Medikamententrägers		
77.06.99↔	Sequestrektomie an der Patella, sonstige		
77.07.00↔	Sequestrektomie an Tibia und Fibula, n.n.bez.		
77.07.10↔	Sequestrektomie an Tibia und Fibula, ohne Einlage eines Medikamententrägers		
77.07.11↔	Sequestrektomie an Tibia und Fibula, mit Einlage eines Medikamententrägers		
77.07.99↔	Sequestrektomie an Tibia und Fibula, sonstige		
77.08.00↔	Sequestrektomie an Tarsalia und Metatarsalia, n.n.bez.		

77.15.12↔	Sonstige Knocheninzision ohne Knochendurchtrennung am Femur, Einlage und Entfernung eines Medikamententrägers	77.18.41↔	Sonstige Knocheninzision ohne Knochendurchtrennung an Metatarsalia, Exploration und Knochenbohrung
77.15.13↔	Sonstige Knocheninzision ohne Knochendurchtrennung am Femur, Drainage	77.18.42↔	Sonstige Knocheninzision ohne Knochendurchtrennung an Metatarsalia, Fremdkörperentfernung
77.15.20↔	Sonstige Knocheninzision ohne Knochendurchtrennung am Femur, Exploration und Knochenbohrung am Schenkelhals	77.18.43↔	Sonstige Knocheninzision ohne Knochendurchtrennung an Metatarsalia, Einlage und Entfernung eines Medikamententrägers
77.15.99↔	Sonstige Knocheninzision ohne Knochendurchtrennung am Femur, sonstige	77.18.44↔	Sonstige Knocheninzision ohne Knochendurchtrennung an Metatarsalia, Drainage
77.16.00↔	Sonstige Knocheninzision ohne Knochendurchtrennung an der Patella, n.n.bez.	77.18.49↔	Sonstige Knocheninzision ohne Knochendurchtrennung an Metatarsalia, sonstige
77.16.10↔	Sonstige Knocheninzision ohne Knochendurchtrennung an der Patella, Exploration und Knochenbohrung	77.18.99↔	Sonstige Knocheninzision ohne Knochendurchtrennung an Tarsalia und Metatarsalia, sonstige
77.16.11↔	Sonstige Knocheninzision ohne Knochendurchtrennung an der Patella, Fremdkörperentfernung	77.19.00↔	Knocheninzision an anderen näher bezeichneten Knochen, ohne Gesichtsschädelknochen, n.n.bez.
77.16.12↔	Sonstige Knocheninzision ohne Knochendurchtrennung an der Patella, Einlage und Entfernung eines Medikamententrägers	77.19.10↔	Knocheninzision an Phalangen der Hand, Exploration und Knochenbohrung
77.16.13↔	Sonstige Knocheninzision ohne Knochendurchtrennung an der Patella, Drainage	77.19.11↔	Knocheninzision an Phalangen der Hand, Fremdkörperentfernung
77.16.99↔	Sonstige Knocheninzision ohne Knochendurchtrennung an der Patella, sonstige	77.19.12↔	Knocheninzision an Phalangen der Hand, Einlage und Entfernung eines Medikamententrägers
77.17.00↔	Sonstige Knocheninzision ohne Knochendurchtrennung an Tibia und Fibula, n.n.bez.	77.19.13↔	Knocheninzision an Phalangen der Hand, Drainage
77.17.10↔	Sonstige Knocheninzision ohne Knochendurchtrennung an Tibia und Fibula, Exploration und Knochenbohrung	77.19.19↔	Sonstige Knocheninzision an Phalangen der Hand
77.17.11↔	Sonstige Knocheninzision ohne Knochendurchtrennung an Tibia und Fibula, Fremdkörperentfernung	77.19.20↔	Knocheninzision an der Wirbelsäule, Exploration und Knochenbohrung
77.17.12↔	Sonstige Knocheninzision ohne Knochendurchtrennung an Tibia und Fibula, Einlage und Entfernung eines Medikamententrägers	77.19.21↔	Knocheninzision an der Wirbelsäule, Fremdkörperentfernung
77.17.13↔	Sonstige Knocheninzision ohne Knochendurchtrennung an Tibia und Fibula, Drainage	77.19.22↔	Knocheninzision an der Wirbelsäule, Einlage und Entfernung von Medikamententrägern
77.17.99↔	Sonstige Knocheninzision ohne Knochendurchtrennung an Tibia und Fibula, sonstige	77.19.23↔	Knocheninzision an der Wirbelsäule, Drainage
77.18.00↔	Sonstige Knocheninzision ohne Knochendurchtrennung an Tarsalia und Metatarsalia, n.n.bez.	77.19.29↔	Sonstige Knocheninzision an der Wirbelsäule
77.18.10↔	Sonstige Knocheninzision ohne Knochendurchtrennung am Talus, n.n.bez.	77.19.30↔	Knocheninzision am Beckenknochen, Exploration und Knochenbohrung
77.18.11↔	Sonstige Knocheninzision ohne Knochendurchtrennung am Talus, Exploration und Knochenbohrung	77.19.31↔	Knocheninzision am Beckenknochen, Fremdkörperentfernung
77.18.12↔	Sonstige Knocheninzision ohne Knochendurchtrennung am Talus, Fremdkörperentfernung	77.19.32↔	Knocheninzision am Beckenknochen, Einlage und Entfernung von Medikamententrägern
77.18.13↔	Sonstige Knocheninzision ohne Knochendurchtrennung am Talus, Einlage und Entfernung eines Medikamententrägers	77.19.33↔	Knocheninzision am Beckenknochen, Drainage
77.18.14↔	Sonstige Knocheninzision ohne Knochendurchtrennung am Talus, Drainage	77.19.39↔	Sonstige Knocheninzision am Beckenknochen
77.18.19↔	Sonstige Knocheninzision ohne Knochendurchtrennung am Talus, sonstige	77.19.40↔	Knocheninzision an den Phalangen des Fusses, Exploration und Knochenbohrung
77.18.20↔	Sonstige Knocheninzision ohne Knochendurchtrennung am Kalkaneus, n.n.bez.	77.19.41↔	Knocheninzision an den Phalangen des Fusses, Fremdkörperentfernung
77.18.21↔	Sonstige Knocheninzision ohne Knochendurchtrennung am Kalkaneus, Exploration und Knochenbohrung	77.19.42↔	Knocheninzision an den Phalangen des Fusses, Einlage und Entfernung eines Medikamententrägers
77.18.22↔	Sonstige Knocheninzision ohne Knochendurchtrennung am Kalkaneus, Fremdkörperentfernung	77.19.43↔	Knocheninzision an den Phalangen des Fusses, Drainage
77.18.23↔	Sonstige Knocheninzision ohne Knochendurchtrennung am Kalkaneus, Einlage und Entfernung eines Medikamententrägers	77.19.49↔	Sonstige Knocheninzision an den Phalangen des Fusses
77.18.24↔	Sonstige Knocheninzision ohne Knochendurchtrennung am Kalkaneus, Drainage	77.19.90↔	Knocheninzision an sonstigen näher bezeichneten Knochen, Exploration und Knochenbohrung
77.18.29↔	Sonstige Knocheninzision ohne Knochendurchtrennung am Kalkaneus, sonstige	77.19.91↔	Knocheninzision an sonstigen näher bezeichneten Knochen, Fremdkörperentfernung
77.18.30↔	Sonstige Knocheninzision ohne Knochendurchtrennung an sonstigen Tarsalia, n.n.bez.	77.19.92↔	Knocheninzision an sonstigen näher bezeichneten Knochen, Einlage und Entfernung eines Medikamententrägers
77.18.31↔	Sonstige Knocheninzision ohne Knochendurchtrennung an sonstigen Tarsalia, Exploration und Knochenbohrung	77.19.93↔	Knocheninzision an sonstigen näher bezeichneten Knochen, Drainage
77.18.32↔	Sonstige Knocheninzision ohne Knochendurchtrennung an sonstigen Tarsalia, Fremdkörperentfernung	77.19.99↔	Knocheninzision an anderen näher bezeichneten Knochen, ohne Gesichtsschädelknochen, sonstige
77.18.33↔	Sonstige Knocheninzision ohne Knochendurchtrennung an sonstigen Tarsalia, Einlage und Entfernung eines Medikamententrägers	79.61↔	Débridement einer offenen Humerusfraktur
77.18.34↔	Sonstige Knocheninzision ohne Knochendurchtrennung an sonstigen Tarsalia, Drainage	79.62↔	Débridement einer offenen Fraktur an Radius und Ulna
77.18.39↔	Sonstige Knocheninzision ohne Knochendurchtrennung an sonstigen Tarsalia, sonstige	79.63↔	Débridement einer offenen Fraktur an Karpalia und Metakarpalia
77.18.40↔	Sonstige Knocheninzision ohne Knochendurchtrennung an Metatarsalia, n.n.bez.	79.64↔	Débridement einer offenen Fingerfraktur
		79.65↔	Débridement einer offenen Femurfraktur
		79.66↔	Débridement einer offenen Fraktur an Tibia und Fibula
		79.67↔	Débridement einer offenen Fraktur an Tarsalia und Metatarsalia
		79.68↔	Débridement einer offenen Zehenfraktur
		80.01.00↔	Arthrotomie zur Prothesenentfernung an der Schulter, n.n.bez.
		80.01.10↔	Arthrotomie zur Prothesenentfernung an der Schulter, Entfernung einer Humeruskopfprothese
		80.01.11↔	Arthrotomie zur Prothesenentfernung an der Schulter, Entfernung einer Totalendoprothese des Schultergelenkes
		80.01.99↔	Arthrotomie zur Prothesenentfernung an der Schulter, sonstige
		80.02↔	Arthrotomie zur Prothesenentfernung am Ellenbogen
		80.03↔	Arthrotomie zur Prothesenentfernung am Handgelenk

80.04.00↔	Arthrotomie zur Prothesenentfernung an Hand und Fingern, n.n.bez.	80.16.11↔	Arthroskopische Arthrotomie des Kniegelenks, Entfernung freier Gelenkkörper
80.04.10↔	Arthrotomie zur Prothesenentfernung an Hand und Fingern, Entfernung einer Daumensattelgelenkdrothese	80.16.12↔	Arthroskopische Arthrotomie des Kniegelenks, Einlegen oder Entfernen eines Medikamententrägers
80.04.11↔	Arthrotomie zur Prothesenentfernung an Hand und Fingern, Entfernung einer sonstigen Fingergelenkdrothese	80.16.20↔	Arthrotomie des Kniegelenks, Gelenkspülung mit Drainage
80.04.99↔	Arthrotomie zur Prothesenentfernung an Hand und Fingern, sonstige	80.16.21↔	Sonstige Arthrotomie des Knies, Arthrotomie des Kniegelenks, Entfernung freier Gelenkkörper
80.05.00↔	Entfernen einer Hüftendoprothese, n.n.bez.	80.16.99↔	Sonstige Arthrotomie des Knies, sonstige
80.05.15↔	Entfernen einer Totalendoprothese des Hüftgelenks	80.18.00↔	Sonstige Arthrotomie von Fuss und Zehen, n.n.bez.
80.05.16↔	Entfernen einer Totalendoprothese des Hüftgelenks, Sonderprothese	80.18.10↔	Arthroskopische Arthrotomie von Fuss und Zehen, Gelenkspülung mit Drainage
80.05.17↔	Entfernen von Schaft, sowie Kopf einer Hüftendoprothese	80.18.11↔	Arthroskopische Arthrotomie von Fuss und Zehen, Entfernung freier Gelenkkörper
80.05.18↔	Entfernen von Schaft, Kopf, sowie Inlay einer Hüftendoprothese	80.18.12↔	Arthroskopische Arthrotomie von Fuss und Zehen, Einlegen oder Entfernen eines Medikamententrägers
80.05.1a↔	Entfernen des Inlays einer Hüftendoprothese	80.18.20↔	Arthrotomie von Fuss und Zehen, Gelenkspülung mit Drainage
80.05.1b↔	Entfernen des Kopfes einer Hüftendoprothese	80.18.21↔	Arthrotomie von Fuss und Zehen, Entfernung freier Gelenkkörper
80.05.1c↔	Entfernen von Kopf sowie Inlay einer Hüftendoprothese	80.18.99↔	Sonstige Arthrotomie von Fuss und Zehen, sonstige
80.05.1d↔	Entfernen von Kopf, Inlay sowie Pfanne einer Hüftendoprothese	80.19.00↔	Sonstige Arthrotomie an anderer bezeichneter Lokalisation, n.n.bez.
80.05.1e↔	Entfernen von Inlay sowie Pfanne einer Hüftendoprothese	80.19.10↔	Arthroskopische Arthrotomie des Sternoklavikulargelenkes, Gelenkspülung mit Drainage
80.05.1f↔	Entfernen von Stütz-, resp. Pfannendachschale sowie Pfanne einer Hüftendoprothese	80.19.11↔	Arthroskopische Arthrotomie des Sternoklavikulargelenkes, Entfernung freier Gelenkkörper
80.05.1g↔	Entfernen von Stütz-, resp. Pfannendachschale, Pfanne sowie Kopf einer Hüftendoprothese	80.19.12↔	Arthroskopische Arthrotomie des Sternoklavikulargelenkes, Einlegen oder Entfernen eines Medikamententrägers
80.05.99↔	Entfernen einer Hüftendoprothese, sonstige	80.19.20↔	Arthrotomie des Sternoklavikulargelenkes, Gelenkspülung mit Drainage
80.06.00↔	Entfernen einer Knieprothese, n.n.bez.	80.19.21↔	Arthrotomie des Sternoklavikulargelenkes, Entfernung freier Gelenkkörper
80.06.11↔	Entfernen einer Standard-Totalendoprothese des Kniegelenks	80.19.29↔	Sonstige Arthrotomie des Sternoklavikulargelenkes
80.06.12↔	Entfernen einer Sonder-Totalendoprothese des Kniegelenks	80.19.90↔	Arthroskopische Arthrotomie an anderer bezeichneter Lokalisation, Gelenkspülung mit Drainage
80.06.13↔	Entfernen einer achsengeführten Totalendoprothese des Kniegelenks	80.19.91↔	Arthroskopische Arthrotomie an anderer bezeichneter Lokalisation, Entfernung freier Gelenkkörper
80.06.14↔	Entfernen einer unikondylären Schlittenprothese	80.19.92↔	Arthroskopische Arthrotomie an anderer bezeichneter Lokalisation, Einlegen oder Entfernen eines Medikamententrägers
80.06.15↔	Entfernen einer bikondylären Schlittenprothese	80.19.93↔	Arthrotomie an anderer bezeichneter Lokalisation, Gelenkspülung mit Drainage
80.06.16↔	Entfernen eines kondylären Femurschildes mit Patella-Rückflächenersatz	80.19.94↔	Arthrotomie an anderer bezeichneter Lokalisation, Entfernung freier Gelenkkörper
80.06.17↔	Entfernen eines Patella-Rückflächenersatz	80.19.99↔	Sonstige Arthrotomie an anderer bezeichneter Lokalisation, sonstige
80.06.18↔	Entfernen des Inlays einer Knieprothese	80.71.00↔	Synovektomie an der Schulter, n.n.bez.
80.06.1a↔	Entfernen der Tibia- oder Femurkomponenten, sowie des Inlays einer unikondylären, resp. bikondylären Schlittenprothese oder einer Standard-Totalendoprothese des Knies	80.71.10↔	Synovektomie am Humeroglenoidalgelenk
80.06.1b↔	Entfernen der Tibia- oder Femurkomponenten, sowie des Inlays einer Sonder-Totalendoprothese oder einer achsengeführten totalendoprothese des Knies	80.71.11↔	Synovektomie am Akromioklavikulargelenk
80.06.99↔	Entfernen einer Knieprothese, sonstige	80.71.99↔	Synovektomie an der Schulter, sonstige
80.07↔	Arthrotomie zur Prothesenentfernung am Sprunggelenk	80.72.00↔	Synovektomie am Ellenbogen, n.n.bez.
80.08↔	Arthrotomie zur Prothesenentfernung an Fuss und Zehen	80.72.10↔	Arthroskopische Synovektomie am Ellenbogen
80.09↔	Arthrotomie zur Prothesenentfernung an anderer bezeichneter Lokalisation	80.72.20↔	Offene Synovektomie am Ellenbogen
80.12.00↔	Sonstige Arthrotomie des Ellenbogens, n.n.bez.	80.72.99↔	Synovektomie am Ellenbogen, sonstige
80.12.10↔	Arthroskopische Arthrotomie des Ellenbogens, Gelenkspülung mit Drainage	80.73.00↔	Synovektomie am Handgelenk, n.n.bez.
80.12.11↔	Arthroskopische Arthrotomie des Ellenbogens, Entfernung freier Gelenkkörper	80.73.10↔	Arthroskopische Synovektomie am Handgelenk
80.12.12↔	Arthroskopische Arthrotomie des Ellenbogens, Einlegen oder Entfernen eines Medikamententrägers	80.73.20↔	Offene Synovektomie am Handgelenk
80.12.20↔	Arthrotomie des Ellenbogens, Gelenkspülung mit Drainage	80.73.99↔	Synovektomie am Handgelenk, sonstige
80.12.21↔	Arthrotomie des Ellenbogens, Entfernung freier Gelenkkörper	80.75.00↔	Synovektomie an der Hüfte, n.n.bez.
80.12.99↔	Sonstige Arthrotomie des Ellenbogens, sonstige	80.75.10↔	Arthroskopische Synovektomie an der Hüfte
80.13.00↔	Sonstige Arthrotomie des Handgelenks, n.n.bez.	80.75.20↔	Offene Synovektomie an der Hüfte
80.13.10↔	Arthroskopische Arthrotomie des Handgelenkes, Gelenkspülung mit Drainage	80.75.99↔	Synovektomie an der Hüfte, sonstige
80.13.11↔	Arthroskopische Arthrotomie des Handgelenkes, Entfernung freier Gelenkkörper	80.76.00↔	Synovektomie am Knie, n.n.bez.
80.13.12↔	Arthroskopische Arthrotomie des Handgelenkes, Einlegen oder Entfernen eines Medikamententrägers	80.76.10↔	Arthroskopische Synovektomie am Kniegelenk
80.13.20↔	Arthrotomie des Handgelenkes, Gelenkspülung mit Drainage	80.76.11↔	Arthroskopische Synovektomie am proximalen Tibiofibulargelenk
80.13.21↔	Arthrotomie des Handgelenkes, Entfernung freier Gelenkkörper	80.76.20↔	Offene Synovektomie am Kniegelenk
80.13.99↔	Sonstige Arthrotomie des Handgelenks, sonstige	80.76.21↔	Offene Synovektomie am proximalen Tibiofibulargelenk
80.14.00↔	Sonstige Arthrotomie von Hand und Fingern, n.n.bez.	80.76.99↔	Synovektomie am Knie, sonstige
80.14.10↔	Arthrotomie von Hand und Fingern, Gelenkspülung mit Drainage	80.78.00↔	Synovektomie an Fuss und Zehen, n.n.bez.
80.14.99↔	Sonstige Arthrotomie von Hand und Fingern, sonstige	80.78.10↔	Arthroskopische Synovektomie am Tarsometatarsalgelenk
80.16.00↔	Sonstige Arthrotomie des Knies, n.n.bez.	80.78.11↔	Arthroskopische Synovektomie am Metatarsophalangealgelenk
80.16.10↔	Arthroskopische Arthrotomie des Kniegelenks, Gelenkspülung mit Drainage	80.78.19↔	Sonstige arthroskopische Synovektomie an Fuss und Zehen

80.78.20↔	Offene Synovektomie am Tarsometatarsalgelenk	81.51.21↔	Implantation bei Wechsel einer Totalendoprothese des Hüftgelenks
80.78.21↔	Offene Synovektomie am Metatarsophalangealgelenk	81.51.22↔	Implantation bei Wechsel einer Totalendoprothese des Hüftgelenks, Sonderprothese
80.78.29↔	Sonstige offene Synovektomie an Fuss und Zehen	81.51.23↔	Implantation bei Wechsel einer Oberflächenersatzprothese
80.78.99↔	Synovektomie an Fuss und Zehen, sonstige	81.52.41↔	Implantation bei Wechsel einer Monokopfprothese
80.79.10↔	Arthroskopische Synovektomie am Sternoklavikulargelenk	81.52.42↔	Implantation bei Wechsel einer Duokopfprothese
80.79.11↔	Arthroskopische Synovektomie am Iliosakralgelenk	81.52.51↔	Implantation bei Wechsel einer Stütz- resp. Pfannendachschale einer Hüftendoprothese
80.79.20↔	Offene Synovektomie am Sternoklavikulargelenk	81.52.52↔	Implantation bei Wechsel des Inlays einer Hüftendoprothese
80.79.21↔	Offene Synovektomie am Iliosakralgelenk	81.52.53↔	Implantation bei Wechsel des Kopfs einer Hüftendoprothese
80.79.22↔	Offene Synovektomie an der Symphyse	81.52.54↔	Implantation bei Wechsel von Kopf sowie Inlay einer Hüftendoprothese
80.83.00↔	Sonstige lokale Exzision oder Destruktion einer Gelenksläsion am Handgelenk, n.n.bez.	81.52.55↔	Implantation bei Wechsel von Kopf, Inlay sowie Pfanne einer Hüftendoprothese
80.83.10↔	Arthroskopische lokale Exzision oder Destruktion einer Gelenksläsion am Handgelenk	81.52.56↔	Implantation bei Wechsel von Inlay sowie Pfanne einer Hüftendoprothese
80.83.11↔	Débridement am Handgelenk	81.52.57↔	Implantation bei Wechsel von Stütz- resp. Pfannendachschale sowie Pfanne einer Hüftendoprothese
80.83.12↔	Zystenexstirpation am Handgelenk	81.52.58↔	Implantation bei Wechsel von Stütz- resp. Pfannendachschale, Pfanne sowie Kopf einer Hüftendoprothese
80.83.99↔	Sonstige lokale Exzision oder Destruktion einer Gelenksläsion am Handgelenk, sonstige	81.52.5a↔	Implantation bei Wechsel von Schaft sowie Kopf einer Hüftendoprothese
80.85.00↔	Sonstige lokale Exzision oder Destruktion einer Gelenksläsion an der Hüfte, n.n.bez.	81.52.5b↔	Implantation bei Wechsel von Schaft, Kopf sowie Inlay einer Hüftendoprothese
80.85.10↔	Arthroskopische lokale Exzision oder Destruktion einer Gelenksläsion an der Hüfte	81.53↔	Revision (ohne Ersatz) einer Hüftendoprothese
80.85.11↔	Débridement am Hüftgelenk	81.54.31↔	Implantation bei Wechsel einer Standard-Totalendoprothese des Kniegelenks
80.85.12↔	Zystenexstirpation am Hüftgelenk	81.54.32↔	Implantation bei Wechsel einer Sonder-Totalendoprothese des Kniegelenks
80.85.99↔	Sonstige lokale Exzision oder Destruktion einer Gelenksläsion an der Hüfte, sonstige	81.54.33↔	Implantation bei Wechsel einer achsengeführten Totalendoprothese des Kniegelenks
80.86.00↔	Sonstige lokale Exzision oder Destruktion einer Gelenksläsion am Knie, n.n.bez.	81.54.34↔	Implantation bei Wechsel einer unikondylären Schlittenprothese
80.86.10↔	Arthroskopische lokale Exzision oder Destruktion am Kniegelenk	81.54.35↔	Implantation bei Wechsel einer bikondylären Schlittenprothese
80.86.11↔	Débridement am Kniegelenk	81.54.41↔	Implantation eines kondylären Femurschildes mit Patella-Rückflächenersatz
80.86.12↔	Zystenexstirpation am Kniegelenk	81.54.42↔	Implantation bei Wechsel eines Patella-Rückflächenersatz
80.86.13↔	Exzision eines Meniskusganglions am Kniegelenk	81.54.43↔	Implantation bei Wechsel des Inlays einer Knieprothese
80.86.99↔	Sonstige lokale Exzision oder Destruktion einer Gelenksläsion am Knie, sonstige	81.54.44↔	Implantation bei Wechsel der Tibia- oder Femurkomponenten, sowie des Inlays einer unikondylären, resp. bikondylären Schlittenprothese oder einer Standard-Totalendoprothese des Knies
80.87.00↔	Sonstige lokale Exzision oder Destruktion einer Gelenksläsion am Sprunggelenk, n.n.bez.	81.54.45↔	Implantation bei Wechsel der Tibia- oder Femurkomponenten, sowie des Inlays einer Sonder-Totalendoprothese oder einer achsengeführten totalendoprothese des Knies
80.87.10↔	Arthroskopische lokale Exzision oder Destruktion einer Gelenksläsion am oberen Sprunggelenk	81.55↔	Revision (ohne Ersatz) einer Knieprothese
80.87.11↔	Débridement am oberen Sprunggelenk	81.59.10↔	Revision des Gelenkersatzes der unteren Extremitäten, ohne Wechsel
80.87.12↔	Zystenexstirpation am oberen Sprunggelenk	81.59.11↔	Revision und Wechsel einer Sprunggelenkendoprothese
80.87.19↔	Sonstige lokale Exzision oder Destruktion einer Gelenksläsion am oberen Sprunggelenk	81.59.12↔	Revision und Wechsel einer Fusswurzelendoprothese
80.87.20↔	Arthroskopische lokale Exzision oder Destruktion einer Gelenksläsion am unteren Sprunggelenk	81.59.13↔	Revision und Wechsel einer Vorfuss- oder Zehenendoprothese
80.87.21↔	Débridement am unteren Sprunggelenk	84.00↔	Amputation an der oberen Extremität, n.n.bez.
80.87.22↔	Zystenexstirpation am unteren Sprunggelenk	84.01↔	Amputation und Exartikulation an einem Finger (ausgenommen am Daumen)
80.87.29↔	Sonstige lokale Exzision oder Destruktion einer Gelenksläsion am unteren Sprunggelenk	84.02↔	Amputation und Exartikulation am Daumen
80.87.99↔	Sonstige lokale Exzision oder Destruktion einer Gelenksläsion am Sprunggelenk, sonstige	84.03.00↔	Hand-Amputation, n.n.bez.
80.88.00↔	Sonstige lokale Exzision oder Destruktion einer Gelenksläsion an Fuss und Zehen, n.n.bez.	84.03.10↔	Komplette Hand-Amputation an Handwurzel oder Mittelhand
80.88.10↔	Arthroskopische lokale Exzision oder Destruktion einer Gelenksläsion an Fuss und Zehen	84.03.99↔	Hand-Amputation, sonstige
80.88.20↔	Débridement am Metatarsophalangealgelenk	84.04↔	Handgelenks-Exartikulation
80.88.21↔	Zystenexstirpation am Metatarsophalangealgelenk	84.05↔	Vorderarm-Amputation
80.88.29↔	Sonstige lokale Exzision oder Destruktion am Metatarsophalangealgelenk	84.06↔	Ellenbogen-Exartikulation
80.88.30↔	Débridement an Zehengelenken	84.07↔	Oberarm-Amputation
80.88.40↔	Débridement an sonstigen Fussgelenken	84.08↔	Schultergelenk-Exartikulation
80.88.50↔	Zystenexstirpation an sonstigen Gelenken von Fuss und Zehen	84.09↔	Interthorakoskapuläre Amputation
80.88.59↔	Sonstige lokale Exzision oder Destruktion an sonstigen Gelenken von Fuss und Zehen	84.10↔	Amputation der unteren Extremität, n.n.bez.
80.88.99↔	Sonstige lokale Exzision oder Destruktion einer Gelenksläsion an Fuss und Zehen, sonstige	84.11↔	Zehenamputation
80.89.00↔	Sonstige lokale Exzision oder Destruktion einer Gelenksläsion an anderer bezeichneter Lokalisation, n.n.bez.	84.12↔	Amputation durch Fuss
80.89.20↔	Arthroskopische lokale Exzision oder Destruktion einer Gelenksläsion am Iliosakralgelenk	84.13↔	Exartikulation im Sprunggelenk
80.89.21↔	Débridement am Iliosakralgelenk	84.14↔	Transmalleoläre Amputation im Sprunggelenk
80.89.22↔	Zystenexstirpation am Iliosakralgelenk	84.15↔	Sonstige Unterschenkel-Amputation
80.89.29↔	Sonstige lokale Exzision oder Destruktion am Iliosakralgelenk	84.16↔	Knie-Exartikulation
81.51.13↔	Erstimplantation einer Oberflächenersatzprothese	84.17↔	Oberschenkel-Amputation

84.18↔	Hüft-Exartikulation	86.4x.27↔	Radikale Exzision einer Hautläsion an die Bauchregion mit Transplantation oder Transposition von Haut
84.19↔	Abdominopelvine Amputation	86.4x.28↔	Radikale Exzision einer Hautläsion der Leisten- und Genitalregion mit Transplantation oder Transposition von Haut
84.20↔	Replantation einer Extremität, n.n.bez.	86.4x.29↔	Radikale Exzision einer Hautläsion anderer Lokalisation mit Transplantation oder Transposition von Haut
84.21↔	Daumen-Replantation	86.4x.2a↔	Radikale Exzision einer Hautläsion am Gesäss mit Transplantation oder Transposition von Haut
84.22↔	Finger-Replantation (ausser Daumen)	86.4x.2b↔	Radikale Exzision einer Hautläsion der unteren Extremität mit Transplantation oder Transposition von Haut
84.23.00↔	Replantation von Vorderarm, Handgelenk oder Hand, n.n.bez.	86.61.10↔	Kleinflächiges Vollhauttransplantat an die Hand
84.23.10↔	Replantation von Vorderarm	86.61.20↔	Grossflächiges Vollhauttransplantat an die Hand
84.23.12↔	Replantation von der Mittelhand	86.61.99↔	Vollhauttransplantat an die Hand, sonstige
84.23.13↔	Replantation vom Handgelenk	86.62.10↔	Kleinflächiges Spalthauttransplantat an die Hand
84.23.99↔	Replantation von Vorderarm, Handgelenk oder Hand, sonstige	86.62.20↔	Grossflächiges Spalthauttransplantat an die Hand
84.24.00↔	Replantation im Ellenbogenbereich oder Oberarm, n.n.bez.	86.62.99↔	Sonstiges Hauttransplantat an die Hand, sonstiges
84.24.11↔	Replantation im Ellenbogenbereich	86.63.10↔	Kleinflächiges Vollhauttransplantat an den Kopf (außer Lippe und Mund)
84.24.12↔	Replantation vom Oberarm	86.63.11↔	Kleinflächiges Vollhauttransplantat an den Hals
84.24.99↔	Replantation im Ellenbogenbereich oder Oberarm, sonstige	86.63.12↔	Kleinflächiges Vollhauttransplantat an Schulter und Oberarm
84.25↔	Zehen-Replantation	86.63.13↔	Kleinflächiges Vollhauttransplantat an den Unterarm
84.26↔	Fuss-Replantation	86.63.15↔	Kleinflächiges Vollhauttransplantat an Brustwand, Bauch und Rücken
84.27.00↔	Replantation von Unterschenkel oder Sprunggelenk, n.n.bez.	86.63.16↔	Kleinflächiges Vollhauttransplantat an die Leisten- und Genitalregion
84.27.11↔	Replantation im Kniebereich	86.63.17↔	Kleinflächiges Vollhauttransplantat an das Gesäss
84.27.12↔	Replantation vom Unterschenkel	86.63.18↔	Kleinflächiges Vollhauttransplantat an Oberschenkel und Unterschenkel
84.27.99↔	Replantation von Unterschenkel oder Sprunggelenk, sonstige	86.63.19↔	Kleinflächiges Vollhauttransplantat an andere Lokalisation
84.28↔	Oberschenkel-Replantation	86.63.1a↔	Kleinflächiges Vollhauttransplantat am Fuss
84.29↔	Replantation einer Extremität, sonstige	86.63.20↔	Grossflächiges Vollhauttransplantat an den Kopf (ausser Lippe und Mund)
84.3x.00↔	Revision eines Amputationsstumpfes, n.n.bez.	86.63.21↔	Grossflächiges Vollhauttransplantat an den Hals
84.3x.10↔	Revision eines Amputationsstumpfes, Schulter- und Oberarmregion	86.63.22↔	Grossflächiges Vollhauttransplantat an Schulter und Oberarm
84.3x.11↔	Revision eines Amputationsstumpfes, Unterarmregion	86.63.23↔	Grossflächiges Vollhauttransplantat an den Unterarm
84.3x.12↔	Revision eines Amputationsstumpfes, Handregion	86.63.25↔	Grossflächiges Vollhauttransplantat an Brustwand, Bauch und Rücken
84.3x.13↔	Revision eines Amputationsstumpfes, Untere Extremität	86.63.26↔	Grossflächiges Vollhauttransplantat an die Leisten- und Genitalregion
84.3x.19↔	Revision eines Amputationsstumpfes, Andere Lokalisation	86.63.27↔	Grossflächiges Vollhauttransplantat an das Gesäss
84.3x.99↔	Revision eines Amputationsstumpfes, sonstige	86.63.28↔	Grossflächiges Vollhauttransplantat an Oberschenkel und Unterschenkel
84.66.10↔	Ersetzen von künstlicher Diskusprothese, zervikal	86.63.29↔	Grossflächiges Vollhauttransplantat, andere Lokalisation
84.66.20↔	Revision von künstlicher Diskusprothese, zervikal	86.63.2a↔	Grossflächiges Vollhauttransplantat an den Fuss
84.66.99↔	Revision oder Ersetzen von künstlicher Diskusprothese, zervikal, sonstige	86.63.99↔	Vollhauttransplantat an andere Lokalisationen, sonstige
84.67↔	Revision oder Ersetzen von künstlicher Diskusprothese, thorakal	86.65.10↔	Kleinflächige heterologe Hauttransplantation an den Kopf
84.68.10↔	Ersetzen von künstlicher Diskusprothese, lumbosakral	86.65.11↔	Kleinflächige heterologe Hauttransplantation an den Hals
84.68.20↔	Revision von künstlicher Diskusprothese, lumbosakral	86.65.12↔	Kleinflächige heterologe Hauttransplantation an Schulter und Oberarm
84.68.99↔	Revision oder Ersetzen von künstlicher Diskusprothese, lumbosakral, sonstige	86.65.13↔	Kleinflächige heterologe Hauttransplantation an den Unterarm
84.69.10↔	Ersetzen von künstlicher Diskusprothese	86.65.14↔	Kleinflächige heterologe Hauttransplantation an die Hand
84.69.20↔	Revision von künstlicher Diskusprothese	86.65.15↔	Kleinflächige heterologe Hauttransplantation an Brustwand und Rücken
84.69.99↔	Revision oder Ersetzen von künstlicher Diskusprothese, sonstige	86.65.16↔	Kleinflächige heterologe Hauttransplantation an die Bauchregion
84.99.14↔	Borggreve-Plastik	86.65.17↔	Kleinflächige heterologe Hauttransplantation an die untere Extremität
86.4x.10↔	Radikale Exzision einer Hautläsion am Kopf mit histographischer Kontrolle	86.65.19↔	Kleinflächige heterologe Hauttransplantation an andere Lokalisation
86.4x.11↔	Radikale Exzision einer Hautläsion des Halses mit histographischer Kontrolle	86.65.20↔	Grossflächige heterologe Hauttransplantation am Kopf
86.4x.13↔	Radikale Exzision einer Hautläsion an Unterarm und Hand mit histographischer Kontrolle	86.65.21↔	Grossflächige heterologe Hauttransplantation am Hals
86.4x.17↔	Radikale Exzision einer Hautläsion an Leisten- und Genitalregion und Gesäss mit histographischer Kontrolle	86.65.22↔	Grossflächige heterologe Hauttransplantation an Schulter und Oberarm
86.4x.18↔	Radikale Exzision einer Hautläsion der unteren Extremität mit histographischer Kontrolle	86.65.23↔	Grossflächige heterologe Hauttransplantation am Unterarm
86.4x.19↔	Radikale Exzision einer Hautläsion anderer Lokalisation mit histographischer Kontrolle	86.65.24↔	Grossflächige heterologe Hauttransplantation an der Hand
86.4x.20↔	Radikale Exzision einer Hautläsion am Kopf mit Transplantation oder Transposition von Haut	86.65.25↔	Grossflächige heterologe Hauttransplantation an Brustwand und Rücken
86.4x.21↔	Radikale Exzision einer Hautläsion des Halses mit Transplantation oder Transposition von Haut	86.65.26↔	Grossflächige heterologe Hauttransplantation an der Bauchregion
86.4x.22↔	Radikale Exzision einer Hautläsion an Schulter und Axilla mit Transplantation oder Transposition von Haut	86.65.27↔	Grossflächige heterologe Hauttransplantation an der unteren Extremität
86.4x.23↔	Radikale Exzision einer Hautläsion an Oberarm und Ellenbogen mit Transplantation oder Transposition von Haut	86.65.29↔	Grossflächige heterologe Hauttransplantation, andere Lokalisation
86.4x.24↔	Radikale Exzision einer Hautläsion des Unterarmes mit Transplantation oder Transposition von Haut		
86.4x.25↔	Radikale Exzision einer Hautläsion der Hand mit Transplantation oder Transposition von Haut		
86.4x.26↔	Radikale Exzision einer Hautläsion an Brustwand und Rücken mit Transplantation oder Transposition von Haut		

86.65.30↔	Transplantation von Schweinehaut	86.73.20↔	Grossflächige Dehnungsplastik an der Hand
86.65.40↔	Permanenter Hautersatz durch zweischichtiges Dermis-Epidermis-Ersatzmaterial	86.73.21↔	Grossflächige Verschiebe-Rotationsplastik an der Hand
86.65.99↔	Heterologe Hauttransplantation, sonstige	86.73.22↔	Grossflächige Transpositionsplastik an der Hand
86.66.10↔	Kleinflächige homologe Hauttransplantation an den Kopf	86.73.23↔	Grossflächige Insellappenplastik an der Hand
86.66.11↔	Kleinflächige homologe Hauttransplantation an den Hals	86.73.24↔	Grossflächige Z-Plastik an der Hand
86.66.12↔	Kleinflächige homologe Hauttransplantation an Schulter und Oberarm	86.73.29↔	Sonstige lokale Lappenplastik an die Hand
86.66.13↔	Kleinflächige homologe Hauttransplantation an den Unterarm	86.73.30↔	Anbringen von freiem Lappen mit mikrovaskulärer Anastomosierung an die Hand
86.66.14↔	Kleinflächige homologe Hauttransplantation an die Hand	86.73.40↔	Anbringen von gestieltem regionalem oder gestieltem Fernlappen an die Hand
86.66.15↔	Kleinflächige homologe Hauttransplantation an Brustwand und Rücken	86.73.80↔	Kombinierte plastische Eingriffe an Haut und Unterhaut der Hand
86.66.16↔	Kleinflächige homologe Hauttransplantation an die Bauchregion	86.73.99↔	Anbringen von gestielten oder freien Lappen an die Hand, sonstige
86.66.17↔	Kleinflächige homologe Hauttransplantation an die untere Extremität	86.74.20↔	Kleinflächige Verschiebe-Rotationsplastik am Kopf (außer Lippe und Mund)
86.66.19↔	Kleinflächige homologe Hauttransplantation an andere Lokalisation	86.74.21↔	Kleinflächige Verschiebe-Rotationsplastik am Hals
86.66.20↔	Grossflächige homologe Hauttransplantation am Kopf	86.74.22↔	Kleinflächige Verschiebe-Rotationsplastik an Schulter und Oberarm
86.66.21↔	Grossflächige homologe Hauttransplantation am Hals	86.74.23↔	Kleinflächige Verschiebe-Rotationsplastik am Unterarm
86.66.22↔	Grossflächige homologe Hauttransplantation an Schulter und Oberarm	86.74.25↔	Kleinflächige Verschiebe-Rotationsplastik an Brustwand und Rücken
86.66.23↔	Grossflächige homologe Hauttransplantation am Unterarm	86.74.26↔	Kleinflächige Verschiebe-Rotationsplastik an der Bauchregion
86.66.24↔	Grossflächige homologe Hauttransplantation an der Hand	86.74.27↔	Kleinflächige Verschiebe-Rotationsplastik an der Leisten- und Genitalregion
86.66.25↔	Grossflächige homologe Hauttransplantation an Brustwand und Rücken	86.74.28↔	Kleinflächige Verschiebe-Rotationsplastik am Gesäss
86.66.26↔	Grossflächige homologe Hauttransplantation an der Bauchregion	86.74.29↔	Kleinflächige Verschiebe-Rotationsplastik, an andere Lokalisationen
86.66.27↔	Grossflächige homologe Hauttransplantation an der unteren Extremität	86.74.2a↔	Kleinflächige Verschiebe-Rotationsplastik an Oberschenkel und Unterschenkel
86.66.29↔	Grossflächige homologe Hauttransplantation, andere Lokalisation	86.74.2b↔	Kleinflächige Verschiebe-Rotationsplastik am Fuss
86.66.99↔	Homologe Hauttransplantation, sonstige	86.74.30↔	Kleinflächige Transpositionsplastik am Kopf (außer Lippe und Mund)
86.69.10↔	Kleinflächige Spalthauttransplantation an den Kopf (außer Lippe und Mund)	86.74.31↔	Kleinflächige Transpositionsplastik am Hals
86.69.11↔	Kleinflächige Spalthauttransplantation an den Hals	86.74.32↔	Kleinflächige Transpositionsplastik an Schulter und Oberarm
86.69.12↔	Kleinflächige Spalthauttransplantation an Schulter und Oberarm	86.74.33↔	Kleinflächige Transpositionsplastik am Unterarm
86.69.13↔	Kleinflächige Spalthauttransplantation an den Unterarm	86.74.34↔	Kleinflächige Transpositionsplastik an Brustwand und Rücken
86.69.14↔	Kleinflächige Spalthauttransplantation an die Hand	86.74.35↔	Kleinflächige Transpositionsplastik an der Bauchregion
86.69.15↔	Kleinflächige Spalthauttransplantation an Brustwand und Rücken	86.74.36↔	Kleinflächige Transpositionsplastik an der Leisten- und Genitalregion
86.69.16↔	Kleinflächige Spalthauttransplantation an der Bauchregion	86.74.37↔	Kleinflächige Transpositionsplastik am Gesäss
86.69.17↔	Kleinflächige Spalthauttransplantation an die Leisten- und Genitalregion	86.74.38↔	Kleinflächige Transpositionsplastik an Oberschenkel und Unterschenkel
86.69.18↔	Kleinflächige Spalthauttransplantation an Oberschenkel und Unterschenkel	86.74.39↔	Kleinflächige Transpositionsplastik, an andere Lokalisationen
86.69.19↔	Kleinflächige Spalthauttransplantation an andere Lokalisation	86.74.3a↔	Kleinflächige Transpositionsplastik am Fuss
86.69.1a↔	Kleinflächige Spalthauttransplantation am Fuss	86.74.40↔	Kleinflächige Insellappenplastik am Kopf (außer Lippe und Mund)
86.69.20↔	Grossflächige Spalthauttransplantation am Kopf (ausser Lippe und Mund)	86.74.41↔	Kleinflächige Insellappenplastik am Hals
86.69.21↔	Grossflächige Spalthauttransplantation am Hals	86.74.42↔	Kleinflächige Insellappenplastik an Schulter und Oberarm
86.69.22↔	Grossflächige Spalthauttransplantation an Schulter und Oberarm	86.74.43↔	Kleinflächige Insellappenplastik am Unterarm
86.69.23↔	Grossflächige Spalthauttransplantation am Unterarm	86.74.44↔	Kleinflächige Insellappenplastik an Brustwand und Rücken
86.69.24↔	Grossflächige Spalthauttransplantation an der Hand	86.74.45↔	Kleinflächige Insellappenplastik an der Bauchregion
86.69.25↔	Grossflächige Spalthauttransplantation an Brustwand und Rücken	86.74.46↔	Kleinflächige Insellappenplastik an der Leisten- und Genitalregion
86.69.26↔	Grossflächige Spalthauttransplantation an der Bauchregion	86.74.47↔	Kleinflächige Insellappenplastik am Gesäss
86.69.27↔	Grossflächige Spalthauttransplantation an der Leisten- und Genitalregion	86.74.48↔	Kleinflächige Insellappenplastik an Oberschenkel und Unterschenkel
86.69.28↔	Grossflächige Spalthauttransplantation am Gesäss	86.74.49↔	Kleinflächige Insellappenplastik, an andere Lokalisationen
86.69.29↔	Grossflächige Spalthauttransplantation, andere Lokalisation	86.74.4a↔	Kleinflächige Insellappenplastik am Fuss
86.69.2a↔	Grossflächige Spalthauttransplantation an Oberschenkel und Unterschenkel	86.74.99↔	Anbringen von gestieltem oder freiem Lappen an andere Lokalisationen, sonstige
86.69.2b↔	Grossflächige Spalthauttransplantation am Fuss	86.75.10↔	Revision von gestieltem oder freiem Lappen oder freiem Hauttransplantat des Kopfes
86.71↔	Herauspräparieren und Vorbereiten von gestielten oder freien Lappen	86.75.11↔	Revision von gestieltem oder freiem Lappen oder freiem Hauttransplantat des Halses
86.72↔	Verschiebung eines gestielten Lappens	86.75.12↔	Revision von gestieltem oder freiem Lappen oder freiem Hauttransplantat von Schulter und Oberarm
86.73.00↔	Anbringen von gestieltem oder freiem Lappen an die Hand, n.n.bez.	86.75.13↔	Revision von gestieltem oder freiem Lappen oder freiem Hauttransplantat des Unterarmes
86.73.11↔	Kleinflächige Verschiebe-Rotationsplastik an die Hand	86.75.14↔	Revision von gestieltem oder freiem Lappen oder freiem Hauttransplantat der Hand
86.73.12↔	Kleinflächige Transpositionsplastik an die Hand		
86.73.13↔	Kleinflächige Insellappenplastik an die Hand		

86.75.15↔	Revision von gestieltem oder freiem Lappen oder freiem Hauttransplantat der Brustwand und Rücken	86.76.54↔	Grossflächige Z-Plastik an Brustwand und Rücken
86.75.16↔	Revision von gestieltem oder freiem Lappen oder freiem Hauttransplantat der Bauchregion	86.76.55↔	Grossflächige Z-Plastik an der Bauchregion
86.75.17↔	Revision von gestieltem oder freiem Lappen oder freiem Hauttransplantat der unteren Extremität	86.76.56↔	Grossflächige Z-Plastik an der Leisten- und Genitalregion
86.75.19↔	Revision von gestieltem oder freiem Lappen oder freiem Hauttransplantat anderer Lokalisation	86.76.57↔	Grossflächige Z-Plastik am Gesäss
86.75.99↔	Revision von gestieltem oder freiem Lappen, sonstige	86.76.58↔	Grossflächige Z-Plastik an Oberschenkel und Unterschenkel
86.76.10↔	Grossflächige Dehnungsplastik am Kopf (ausser Lippe und Mund)	86.76.59↔	Grossflächige Z-Plastik, andere Lokalisation
86.76.11↔	Grossflächige Dehnungsplastik am Hals	86.76.5a↔	Grossflächige Z-Plastik am Fuss
86.76.12↔	Grossflächige Dehnungsplastik an Schulter und Oberarm	86.76.99↔	Anbringen von gestieltem oder freiem Lappen an anderen Lokalisationen, grossflächig, sonstige
86.76.13↔	Grossflächige Dehnungsplastik am Unterarm	86.77.10↔	Sonstige lokale Lappenplastik am Kopf (außer Lippe und Mund)
86.76.14↔	Grossflächige Dehnungsplastik an Brustwand und Rücken	86.77.11↔	Sonstige lokale Lappenplastik am Hals
86.76.15↔	Grossflächige Dehnungsplastik an der Bauchregion	86.77.12↔	Sonstige lokale Lappenplastik an Schulter und Oberarm
86.76.16↔	Grossflächige Dehnungsplastik an der Leisten- und Genitalregion	86.77.13↔	Sonstige lokale Lappenplastik am Unterarm
86.76.17↔	Grossflächige Dehnungsplastik am Gesäss	86.77.14↔	Sonstige lokale Lappenplastik an Brustwand und Rücken
86.76.19↔	Grossflächige Dehnungsplastik, andere Lokalisation	86.77.15↔	Sonstige lokale Lappenplastik an der Bauchregion
86.76.1a↔	Grossflächige Dehnungsplastik an Oberschenkel und Unterschenkel	86.77.16↔	Sonstige lokale Lappenplastik an der Leisten- und Genitalregion
86.76.1b↔	Grossflächige Dehnungsplastik am Fuss	86.77.17↔	Sonstige lokale Lappenplastik am Gesäss
86.76.20↔	Grossflächige Verschiebe-Rotationsplastik am Kopf (ausser Lippe und Mund)	86.77.18↔	Sonstige lokale Lappenplastik an Oberschenkel und Unterschenkel
86.76.21↔	Grossflächige Verschiebe-Rotationsplastik am Hals	86.77.19↔	Sonstige lokale Lappenplastik, an andere Lokalisationen
86.76.22↔	Grossflächige Verschiebe-Rotationsplastik an Schulter und Oberarm	86.77.1a↔	Sonstige lokale Lappenplastik am Fuss
86.76.23↔	Grossflächige Verschiebe-Rotationsplastik am Unterarm	86.78.10↔	Anbringen von freiem Lappen mit mikrovaskulärer Anastomosierung am Kopf (außer Lippe und Mund)
86.76.24↔	Grossflächige Verschiebe-Rotationsplastik an Brustwand und Rücken	86.78.11↔	Anbringen von freiem Lappen mit mikrovaskulärer Anastomosierung am Hals
86.76.25↔	Grossflächige Verschiebe-Rotationsplastik an der Bauchregion	86.78.12↔	Anbringen von freiem Lappen mit mikrovaskulärer Anastomosierung an Schulter und Oberarm
86.76.26↔	Grossflächige Verschiebe-Rotationsplastik an der Leisten- und Genitalregion	86.78.13↔	Anbringen von freiem Lappen mit mikrovaskulärer Anastomosierung am Unterarm
86.76.27↔	Grossflächige Verschiebe-Rotationsplastik am Gesäss	86.78.14↔	Anbringen von freiem Lappen mit mikrovaskulärer Anastomosierung an Brustwand und Rücken
86.76.28↔	Grossflächige Verschiebe-Rotationsplastik an Oberschenkel und Unterschenkel	86.78.15↔	Anbringen von freiem Lappen mit mikrovaskulärer Anastomosierung an Bauchregion
86.76.29↔	Grossflächige Verschiebe-Rotationsplastik, andere Lokalisation	86.78.16↔	Anbringen von freiem Lappen mit mikrovaskulärer Anastomosierung an der Leisten- und Genitalregion
86.76.2a↔	Grossflächige Verschiebe-Rotationsplastik am Fuss	86.78.17↔	Anbringen von freiem Lappen mit mikrovaskulärer Anastomosierung am Gesäss
86.76.30↔	Grossflächige Transpositionsplastik am Kopf (ausser Lippe und Mund)	86.78.18↔	Anbringen von freiem Lappen mit mikrovaskulärer Anastomosierung an der unteren Extremität
86.76.31↔	Grossflächige Transpositionsplastik am Hals	86.78.19↔	Anbringen von freiem Lappen mit mikrovaskulärer Anastomosierung an andere Lokalisation
86.76.32↔	Grossflächige Transpositionsplastik an Schulter und Oberarm	86.78.20↔	Anbringen von gestieltem regionalem Lappen oder gestieltem Fernlappen am Kopf (außer Lippe und Mund)
86.76.33↔	Grossflächige Transpositionsplastik am Unterarm	86.78.21↔	Anbringen von gestieltem regionalem Lappen oder gestieltem Fernlappen am Hals
86.76.34↔	Grossflächige Transpositionsplastik an Brustwand und Rücken	86.78.22↔	Anbringen von gestieltem regionalem Lappen oder gestieltem Fernlappen an Schulter und Oberarm
86.76.35↔	Grossflächige Transpositionsplastik an der Bauchregion	86.78.23↔	Anbringen von gestieltem regionalem Lappen oder gestieltem Fernlappen am Unterarm
86.76.36↔	Grossflächige Transpositionsplastik an der Leisten- und Genitalregion	86.78.24↔	Anbringen von gestieltem regionalem Lappen oder gestieltem Fernlappen an Brustwand und Rücken
86.76.37↔	Grossflächige Transpositionsplastik am Gesäss	86.78.25↔	Anbringen von gestieltem regionalem Lappen oder gestieltem Fernlappen an die Bauchregion
86.76.38↔	Grossflächige Transpositionsplastik an Oberschenkel und Unterschenkel	86.78.26↔	Anbringen von gestieltem regionalem Lappen oder gestieltem Fernlappen an der Leisten- und Genitalregion
86.76.39↔	Grossflächige Transpositionsplastik, andere Lokalisation	86.78.27↔	Anbringen von gestieltem regionalem Lappen oder gestieltem Fernlappen am Gesäss
86.76.3a↔	Grossflächige Transpositionsplastik am Fuss	86.78.28↔	Anbringen von gestieltem regionalem Lappen oder gestieltem Fernlappen an der unteren Extremität
86.76.40↔	Grossflächige Insellappenplastik am Kopf (ausser Lippe und Mund)	86.78.29↔	Anbringen von gestieltem regionalem Lappen oder gestieltem Fernlappen an andere Lokalisation
86.76.41↔	Grossflächige Insellappenplastik am Hals	86.78.40↔	Anbringen von sonstigem gestielten oder freien Lappen am Kopf (außer Lippe und Mund)
86.76.42↔	Grossflächige Insellappenplastik an Schulter und Oberarm	86.78.41↔	Anbringen von sonstigem gestielten oder freien Lappen am Hals
86.76.43↔	Grossflächige Insellappenplastik am Unterarm	86.78.42↔	Anbringen von sonstigem gestielten oder freien Lappen an Schulter und Oberarm
86.76.44↔	Grossflächige Insellappenplastik an Brustwand und Rücken	86.78.43↔	Anbringen von sonstigem gestielten oder freien Lappen am Unterarm
86.76.45↔	Grossflächige Insellappenplastik an der Bauchregion	86.78.44↔	Anbringen von sonstigem gestielten oder freien Lappen an Brustwand und Rücken
86.76.46↔	Grossflächige Insellappenplastik an der Leisten- und Genitalregion	86.78.45↔	Anbringen von sonstigem gestielten oder freien Lappen an die Bauchregion
86.76.47↔	Grossflächige Insellappenplastik am Gesäss		
86.76.48↔	Grossflächige Insellappenplastik an Oberschenkel und Unterschenkel		
86.76.49↔	Grossflächige Insellappenplastik, andere Lokalisation		
86.76.4a↔	Grossflächige Insellappenplastik am Fuss		
86.76.50↔	Grossflächige Z-Plastik am Kopf (ausser Lippe und Mund)		
86.76.51↔	Grossflächige Z-Plastik am Hals		
86.76.52↔	Grossflächige Z-Plastik an Schulter und Oberarm		
86.76.53↔	Grossflächige Z-Plastik am Unterarm		

86.78.46↔	Anbringen von sonstigem gestielten oder freien Lappen an der Leisten- und Genitalregion	86.88.33↔	Grossflächige Weichteildeckung durch kultivierte Keratinozyten am Unterarm
86.78.47↔	Anbringen von sonstigem gestielten oder freien Lappen am Gesäss	86.88.34↔	Grossflächige Weichteildeckung durch kultivierte Keratinozyten an der Hand
86.78.48↔	Anbringen von sonstigem gestielten oder freien Lappen an der unteren Extremität	86.88.35↔	Grossflächige Weichteildeckung durch kultivierte Keratinozyten an Brustwand und Rücken
86.78.49↔	Anbringen von sonstigem gestielten oder freien Lappen an andere Lokalisation	86.88.36↔	Grossflächige Weichteildeckung durch kultivierte Keratinozyten an der Bauchregion
86.88.10↔	Kleinflächige Weichteildeckung durch kultivierte Keratinozyten am Kopf	86.88.37↔	Grossflächige Weichteildeckung durch kultivierte Keratinozyten an der unteren Extremität
86.88.11↔	Kleinflächige Weichteildeckung durch kultivierte Keratinozyten am Hals	86.88.39↔	Grossflächige Weichteildeckung durch kultivierte Keratinozyten, an andere Lokalisation
86.88.12↔	Kleinflächige Weichteildeckung durch kultivierte Keratinozyten an Schulter und Oberarm	86.88.40↔	Grossflächige temporäre Weichteildeckung durch Kombination mehrerer Verfahren an anderen Teilen des Kopfes
86.88.13↔	Kleinflächige Weichteildeckung durch kultivierte Keratinozyten am Unterarm	86.88.41↔	Grossflächige temporäre Weichteildeckung durch Kombination mehrerer Verfahren am Hals
86.88.14↔	Kleinflächige Weichteildeckung durch kultivierte Keratinozyten an der Hand	86.88.42↔	Grossflächige temporäre Weichteildeckung durch Kombination mehrerer Verfahren an Schulter und Oberarm
86.88.15↔	Kleinflächige Weichteildeckung durch kultivierte Keratinozyten am Brustwand und Rücken	86.88.43↔	Grossflächige temporäre Weichteildeckung durch Kombination mehrerer Verfahren am Unterarm
86.88.16↔	Kleinflächige Weichteildeckung durch kultivierte Keratinozyten an der Bauchregion	86.88.44↔	Grossflächige temporäre Weichteildeckung durch Kombination mehrerer Verfahren an der Hand
86.88.17↔	Kleinflächige Weichteildeckung durch kultivierte Keratinozyten an der unteren Extremität	86.88.45↔	Grossflächige temporäre Weichteildeckung durch Kombination mehrerer Verfahren an Brustwand und Rücken
86.88.19↔	Kleinflächige Weichteildeckung durch kultivierte Keratinozyten an anderer Lokalisation	86.88.46↔	Grossflächige temporäre Weichteildeckung durch Kombination mehrerer Verfahren an der Bauchregion
86.88.20↔	Kleinflächige temporäre Weichteildeckung durch Kombination mehrerer Verfahren am Kopf	86.88.47↔	Grossflächige temporäre Weichteildeckung durch Kombination mehrerer Verfahren an der unteren Extremität
86.88.21↔	Kleinflächige temporäre Weichteildeckung durch Kombination mehrerer Verfahren am Hals	86.88.49↔	Grossflächige temporäre Weichteildeckung durch Kombination mehrerer Verfahren, andere Lokalisation
86.88.22↔	Kleinflächige temporäre Weichteildeckung durch Kombination mehrerer Verfahren an Schulter und Oberarm	86.88.90↔	Sonstige temporäre Weichteildeckung am Kopf
86.88.23↔	Kleinflächige temporäre Weichteildeckung durch Kombination mehrerer Verfahren am Unterarm	86.88.91↔	Sonstige temporäre Weichteildeckung am Hals
86.88.24↔	Kleinflächige temporäre Weichteildeckung durch Kombination mehrerer Verfahren an der Hand	86.88.92↔	Sonstige temporäre Weichteildeckung an Schulter und Oberarm
86.88.25↔	Kleinflächige temporäre Weichteildeckung durch Kombination mehrerer Verfahren an Brustwand und Rücken	86.88.93↔	Sonstige temporäre Weichteildeckung am Unterarm
86.88.26↔	Kleinflächige temporäre Weichteildeckung durch Kombination mehrerer Verfahren an der Bauchregion	86.88.94↔	Sonstige temporäre Weichteildeckung an der Hand
86.88.27↔	Kleinflächige temporäre Weichteildeckung durch Kombination mehrerer Verfahren an der unteren Extremität	86.88.95↔	Sonstige temporäre Weichteildeckung an Brustwand und Rücken
86.88.29↔	Kleinflächige temporäre Weichteildeckung durch Kombination mehrerer Verfahren an anderer Lokalisation	86.88.96↔	Sonstige temporäre Weichteildeckung an der Bauchregion
86.88.30↔	Grossflächige Weichteildeckung durch kultivierte Keratinozyten an anderen Teilen des Kopfes	86.88.97↔	Sonstige temporäre Weichteildeckung an der unteren Extremität
86.88.31↔	Grossflächige Weichteildeckung durch kultivierte Keratinozyten am Hals	86.89.80↔	Revision einer Hautplastik am Kopf
86.88.32↔	Grossflächige Weichteildeckung durch kultivierte Keratinozyten an Schulter und Oberarm	86.89.84↔	Revision einer Hautplastik am Unterarm
		86.89.85↔	Revision einer Hautplastik an der Hand
		86.89.87↔	Revision einer Hautplastik an der Leisten- und Genitalregion und am Gesäss
		86.89.88↔	Revision einer Hautplastik an der unteren Extremität
		86.89.89↔	Revision einer Hautplastik an anderer Lokalisation
		86.91↔	Exzision von Haut zur Transplantation

Prozedur F13-8

86.59.20‡↔ Sekundärnaht von Haut und Subkutangewebe anderer Lokalisation

Prozedur F13-9

38.14.00↔	Endarterektomie der Aorta, n.n.bez.	38.16.18↔	Endarterektomie der A. iliaca
38.14.10↔	Endarterektomie von Aorta ascendens und Aortenbogen	38.16.19↔	Endarterektomie von viszerale Arterien, sonstige
38.14.20↔	Endarterektomie der Aorta descendens	38.16.99↔	Endarterektomie von abdominalen Arterien, sonstige
38.14.30↔	Endarterektomie der Aorta abdominalis	38.34.00↔	Resektion der Aorta mit Anastomose, n.n.bez.
38.14.99↔	Endarterektomie der Aorta, sonstige	38.34.10↔	Resektion der Aorta ascendens und des Aortenbogens mit Anastomose
38.16.00↔	Endarterektomie von abdominalen Arterien, n.n.bez.	38.34.20↔	Resektion der Aorta descendens mit Anastomose
38.16.10↔	Endarterektomie von viszerale Arterien, n.n.bez.	38.34.30↔	Resektion der Aorta abdominalis mit Anastomose
38.16.11↔	Endarterektomie des Truncus coeliacus	38.34.99↔	Resektion der Aorta mit Anastomose, sonstige
38.16.12↔	Endarterektomie der A. gastrica	38.36.00↔	Resektion von abdominalen Arterien mit Anastomose, n.n.bez.
38.16.13↔	Endarterektomie der A. hepatica	38.36.10↔	Resektion von viszerale Arterien mit Anastomose, n.n.bez.
38.16.14↔	Endarterektomie der A. lienalis	38.36.11↔	Resektion des Truncus coeliacus mit Anastomose
38.16.15↔	Endarterektomie der A. renalis	38.36.12↔	Resektion der A. gastrica mit Anastomose
38.16.16↔	Endarterektomie der A. mesenterialis	38.36.13↔	Resektion der A. hepatica mit Anastomose
38.16.17↔	Endarterektomie der A. lumbalis		

38.36.14↔	Resektion der A. lienalis mit Anastomose	39.22.19↔	Bypass an der A. carotis, sonstige
38.36.15↔	Resektion der A. renalis mit Anastomose	39.22.20↔	Bypass an der A. subclavia, n.n.bez.
38.36.16↔	Resektion der A. mesenterialis mit Anastomose	39.22.21↔	Bypass zwischen A. subclavia und Aorta
38.36.17↔	Resektion der A. iliaca mit Anastomose	39.22.29↔	Bypass an der A. subclavia, sonstige
38.36.19↔	Resektion von viszeralen Arterien mit Anastomose, sonstige	39.22.99↔	Bypass zwischen Aorta, A. subclavia und A. carotis, sonstige
38.36.99↔	Resektion von abdominalen Arterien mit Anastomose, sonstige	39.23↔	Sonstiger intrathorakaler, vaskulärer Shunt oder Bypass
38.37.00↔	Resektion von abdominalen Venen mit Anastomose, n.n.bez.	39.24↔	Aorto-renaler Bypass
38.37.10↔	Resektion von tiefen abdominalen Venen mit Anastomose, n.n.bez.	39.26.00↔	Sonstiger intra-abdominaler Gefäss-Shunt oder -Bypass, n.n.bez.
38.37.11↔	Resektion der V. cava inferior mit Anastomose	39.26.10↔	Sonstiger intra-abdominaler Gefäss-Shunt oder -Bypass, Viszeralarterien
38.37.12↔	Resektion der V. iliaca mit Anastomose	39.26.11↔	Sonstiger intra-abdominaler Gefäss-Shunt oder -Bypass, Aorta
38.37.19↔	Resektion von tiefen abdominalen Venen mit Anastomose, sonstige	39.26.12↔	Sonstiger intra-abdominaler Gefäss-Shunt oder -Bypass, A. renalis
38.37.99↔	Resektion von abdominalen Venen mit Anastomose, sonstige	39.26.19↔	Sonstiger intra-abdominaler Gefäss-Shunt oder -Bypass, sonstige Viszeralarterien
38.44.00↔	Resektion der Aorta abdominalis mit Ersatz, n.n.bez.	39.26.99↔	Sonstiger intra-abdominaler Gefäss-Shunt oder -Bypass, sonstige
38.44.10↔	Resektion der Aorta abdominalis, suprarenal mit Ersatz	39.29.00↔	Sonstiger (peripherer) Gefäss-Shunt oder -Bypass, n.n.bez.
38.44.11↔	Resektion der Aorta abdominalis, infrarenal mit Ersatz	39.29.10↔	Gefäss-Shunt oder Bypass an Arterien der unteren Extremität, n.n.bez.
38.44.12↔	Resektion der Aorta abdominalis, juxtarenal mit Ersatz	39.29.11↔	Femorofemorale Gefäss-Shunt oder -Bypass
38.44.99↔	Resektion der Aorta abdominalis mit Ersatz, sonstige	39.29.12↔	Femoropopliteale Gefäss-Shunt oder -Bypass
38.45.00↔	Resektion von thorakalen Blutgefässen mit Ersatz, n.n.bez.	39.29.13↔	Femorocrurale Gefäss-Shunt oder -Bypass
38.45.10↔	Resektion der thorakalen Aorta mit Ersatz, n.n.bez.	39.29.14↔	Femoropedale Gefäss-Shunt oder -Bypass
38.45.11↔	Resektion der Aorta ascendens oder des Aortenbogens mit Ersatz	39.29.15↔	Popliteocrurale und popliteopedale Gefäss-Shunt oder -Bypass
38.45.12↔	Resektion der Aorta thoracica mit Ersatz	39.29.16↔	Gefäss-Shunt oder Bypass an Arterien des Unterschenkels und des Fusses
38.45.13↔	Resektion der Aorta thoracoabdominalis mit Ersatz	39.29.19↔	Gefäss-Shunt oder Bypass an Arterien der unteren Extremität, sonstige
38.45.14↔	Resektion der thorakalen Aorta und Ersatz mit Hybridprothese	39.29.20↔	Gefäss-Shunt oder Bypass an Arterien der oberen Extremität
38.45.19↔	Resektion der thorakalen Aorta mit Ersatz, sonstige	39.29.30↔	Sonstiger (peripherer) Gefäss-Shunt oder -Bypass, extraanatomisch, n.n.bez.
38.45.20↔	Resektion sonstiger thorakaler Arterien mit Ersatz, n.n.bez.	39.29.31↔	Subclaviafemorale Gefäss-Shunt oder Bypass
38.45.21↔	Resektion der A. pulmonalis mit Ersatz	39.29.32↔	Axillofemorale Gefäss-Shunt oder Bypass
38.45.22↔	Resektion des Truncus brachiocephalicus mit Ersatz	39.29.33↔	Femorofemorale Cross-over-Bypass
38.45.29↔	Resektion sonstiger thorakaler Arterien mit Ersatz	39.29.39↔	Sonstiger (peripherer) Gefäss-Shunt oder -Bypass, extraanatomisch, sonstige
38.45.30↔	Resektion thorakaler Venen mit Ersatz, n.n.bez.	39.29.40↔	Gefäss-Shunt oder -Bypass an Venen
38.45.31↔	Resektion der V. cava superior mit Ersatz	39.29.80↔	Temporärer intraoperativer Shunt, n.n.bez.
38.45.38↔	Resektion sonstiger tiefer thorakaler Venen mit Ersatz	39.29.81↔	Temporärer intraoperativer Shunt, arterioarteriell
38.45.39↔	Resektion thorakaler Venen mit Ersatz, sonstige	39.29.82↔	Temporärer intraoperativer Shunt, arteriovenös
38.45.99↔	Resektion von thorakalen Blutgefässen mit Ersatz, sonstige	39.29.89↔	Temporärer intraoperativer Shunt, sonstige
38.46↔	Resektion von abdominalen Arterien mit Ersatz	39.29.99↔	Sonstiger (peripherer) Gefäss-Shunt oder -Bypass, sonstige
38.47.00↔	Resektion von abdominalen Venen mit Ersatz, n.n.bez.	39.73.00↔	Endovaskuläre Implantation eines Grafts an der thorakalen Aorta, n.n.bez.
38.47.10↔	Resektion von tiefen abdominalen Venen mit Ersatz, n.n.bez.	39.73.10↔	Endovaskuläre Implantation eines Grafts in die Aorta thoracica, ohne Fenestrierung oder Seitenarm
38.47.11↔	Resektion der V. cava inferior mit Ersatz	39.73.11↔	Endovaskuläre Implantation eines Grafts in die Aorta thoracica, mit Fenestrierung oder Seitenarm
38.47.12↔	Resektion der V. iliaca mit Ersatz	39.73.20↔	Endovaskuläre Implantation eines Grafts in die Aorta thoracoabdominalis
38.47.19↔	Resektion von tiefen abdominalen Venen mit Ersatz, sonstige	39.73.99↔	Endovaskuläre Implantation eines Grafts an der thorakalen Aorta, sonstige
38.47.99↔	Resektion von abdominalen Venen mit Ersatz, sonstige	39.99.21↔	Operationen bei kongenitaler Anomalie des Aortenisthmus (Stenose) oder bei unterbrochenem Aortenbogen
38.48.00↔	Resektion von Arterien der unteren Extremität mit Ersatz, n.n.bez.		
38.48.10↔	Resektion der A. femoralis mit Ersatz (communis) (superficialis)		
38.48.11↔	Resektion der A. profunda femoris mit Ersatz		
38.48.12↔	Resektion der A. poplitea mit Ersatz		
38.48.13↔	Resektion von Arterien des Unterschenkels mit Ersatz		
38.48.99↔	Resektion von Arterien der unteren Extremität mit Ersatz, sonstige		
39.22.00↔	Bypass zwischen Aorta, A. subclavia und A. carotis, n.n.bez.		
39.22.10↔	Bypass an der A. carotis, n.n.bez.		
39.22.11↔	Bypass zwischen A. carotis und A. carotis		
39.22.12↔	Bypass zwischen A. carotis und A. vertebralis		
39.22.13↔	Bypass zwischen A. carotis und A. subclavia		
39.22.14↔	Bypass zwischen A. carotis und Aorta		

ADRG F17**Wechsel eines Herzschrittmachers**

Mindestens eine Prozedur in Tabelle F17-1 und keine Prozedur in Tabelle F17-2

DRG F17A**Wechsel eines Herzschrittmachers, Mehrkammersystem**

Prozedur in Tabelle F17-3

DRG F17B**Wechsel eines Herzschrittmachers, Einkammersystem**

Prozedur F17-1

37.8a.00↔	Implantation eines permanenten Herzschrittmachers, n.n.bez.	37.8a.31↔	Implantation eines Resynchronisationsherzschrittmacher (CRT-P)
37.8a.11↔	Implantation eines Einkammer-Schrittmachers	37.8a.41↔	Implantation eines transvenösen, sondenlosen, Herzschrittmachers
37.8a.21↔	Implantation eines Zweikammer-Schrittmachers, ohne antitachykarder Stimulation	37.8a.99↔	Implantation eines permanenten Herzschrittmachers, sonstige
37.8a.22↔	Implantation eines Zweikammer-Schrittmachers, mit antitachykarder Stimulation		

Prozedur F17-2

37.7a.00↔	Implantation einer Elektrode am Herzen, n.n.bez.	37.7a.23↔	Implantation einer Elektrode am Epikard, thorakoskopisch
37.7a.11↔	Implantation einer transvenösen Ventrikelektrode	37.7a.31↔	Implantation einer transvenösen Schockelektrode
37.7a.12↔	Implantation einer transvenösen Ventrikelektrode mit atrialem Sensing	37.7a.32↔	Implantation einer subkutanen Schockelektrode
37.7a.13↔	Implantation einer transvenösen Vorhofelektrode	37.7a.33↔	Implantation einer subkutanen Schockelektrode zur Verwendung mit einem subkutanen Defibrillatorsystem
37.7a.14↔	Implantation einer transvenösen Elektrode auf dem linken Ventrikel durch den Koronarsinus	37.7a.51↔	Implantation eines Drucksensors
37.7a.21↔	Implantation einer Elektrode am Epikard, durch Thorakotomie und Sternotomie, offen chirurgisch	37.7a.99↔	Implantation einer Elektrode am Herzen, sonstige
37.7a.22↔	Implantation einer Elektrode am Epikard über einen subxyphoidalen Zugang, offen chirurgisch		

Prozedur F17-3

37.8a.21↔	Implantation eines Zweikammer-Schrittmachers, ohne antitachykarder Stimulation	37.8a.31↔	Implantation eines Resynchronisationsherzschrittmacher (CRT-P)
37.8a.22↔	Implantation eines Zweikammer-Schrittmachers, mit antitachykarder Stimulation		

ADRG F18**Revision eines Herzschrittmachers oder Kardioverters / Defibrillators (AICD) ohne Aggregatwechsel**

Prozedur in Tabelle F18-1 und Prozedur nicht in Tabelle F18-2

DRG F18A**Revision eines Herzschrittmachers oder Kardioverters / Defibrillators (AICD) ohne Aggregatwechsel, mit äusserst schweren CC oder bestimmten Eingriff oder Alter < 16 Jahre**

PCCL > 3 oder Alter < 16 Jahre oder Prozedur in Tabelle F18-3

DRG F18B**Revision eines Herzschrittmachers oder Kardioverters / Defibrillators (AICD) ohne Aggregatwechsel, Alter > 15 Jahre****Prozedur F18-1**

37.75.00↔	Revision ohne Ersatz einer Elektrode am Herzen, n.n.bez.	37.7a.31↔	Implantation einer transvenösen Schockelektrode
37.75.31↔	Revision ohne Ersatz einer transvenösen Ventrikelektrode	37.7a.32↔	Implantation einer subkutanen Schockelektrode
37.75.32↔	Revision ohne Ersatz einer transvenösen Vorhof- und Ventrikelektrode	37.7a.33↔	Implantation einer subkutanen Schockelektrode zur Verwendung mit einem subkutanen Defibrillatorsystem
37.75.33↔	Revision ohne Ersatz einer transvenösen Vorhofelektrode	37.7a.99↔	Implantation einer Elektrode am Herzen, sonstige
37.75.34↔	Revision ohne Ersatz einer transvenösen Elektrode auf dem linken Ventrikel durch den Koronarsinus	37.7b.11↔	Entfernen einer transvenösen Ventrikelektrode
37.75.41↔	Revision ohne Ersatz einer Epikardelektrode	37.7b.12↔	Entfernen einer transvenösen Ventrikelektrode mit atrialem Sensing
37.75.99↔	Revision ohne Ersatz einer Elektrode am Herzen, sonstige	37.7b.13↔	Entfernen einer transvenösen Vorhofelektrode
37.79↔	Revision oder Verlagerung von Tasche von kardialer Vorrichtung	37.7b.14↔	Entfernen einer transvenösen Elektrode vom linken Ventrikel über den Koronarsinus
37.7a.00↔	Implantation einer Elektrode am Herzen, n.n.bez.	37.7b.21↔	Entfernen einer Elektrode am Epikard, durch Thorakotomie und Sternotomie, offen chirurgisch
37.7a.11↔	Implantation einer transvenösen Ventrikelektrode	37.7b.22↔	Entfernen einer Elektrode am Epikard über einen subxyphoidalen Zugang, offen chirurgisch
37.7a.12↔	Implantation einer transvenösen Ventrikelektrode mit atrialem Sensing	37.7b.23↔	Entfernen einer Elektrode am Epikard, thorakoskopisch
37.7a.13↔	Implantation einer transvenösen Vorhofelektrode	37.7b.31↔	Entfernen einer transvenösen Schockelektrode
37.7a.14↔	Implantation einer transvenösen Elektrode auf dem linken Ventrikel durch den Koronarsinus	37.8b.00↔	Entfernen eines permanenten Herzschrittmachers, n.n.bez.
37.7a.21↔	Implantation einer Elektrode am Epikard, durch Thorakotomie und Sternotomie, offen chirurgisch	37.8b.11↔	Entfernen eines Einkammer-Schrittmachers
37.7a.22↔	Implantation einer Elektrode am Epikard über einen subxyphoidalen Zugang, offen chirurgisch	37.8b.21↔	Entfernen eines Zweikammerschrittmachers, ohne antitachykarder Stimulation
37.7a.23↔	Implantation einer Elektrode am Epikard, thorakoskopisch	37.8b.22↔	Entfernen eines Zweikammerschrittmachers, mit antitachykarder Stimulation

37.8b.31↔ Entfernen eines Resynchronisationsherzschrittmachers (CRT-P)	37.8f.13↔ Entfernen eines Defibrillators mit der Möglichkeit zur Druckmessung
37.8b.41↔ Entfernen eines transvenösen, sondenlosen, Herzschrittmachers	37.8f.21↔ Entfernen eines Resynchronisationsdefibrillators (CRT-D)
37.8b.99↔ Entfernen eines permanenten Herzschrittmachers, sonstige	37.8f.22↔ Entfernen eines Einkammer-Defibrillators mit atrialem Sensing
37.8c↔ Implantation eines Ereignisrekorders	37.8f.31↔ Entfernen eines subkutanen Defibrillatorsystems
37.8d↔ Entfernen eines Ereignisrekorders	37.8f.99↔ Entfernen eines Kardioverters oder Defibrillators, sonstige
37.8f.00↔ Entfernen eines Kardioverters oder Defibrillators, n.n.bez.	37.9a.12↔ Entfernung oder Revision eines myokardmodulierenden Systems (CCM)
37.8f.11↔ Entfernen eines Einkammer-Defibrillators	
37.8f.12↔ Entfernen eines Zweikammer-Defibrillators	

Prozedur F18-2

37.8a.00↔ Implantation eines permanenten Herzschrittmachers, n.n.bez.	37.8a.99↔ Implantation eines permanenten Herzschrittmachers, sonstige
37.8a.11↔ Implantation eines Einkammer-Schrittmachers	37.8e.00↔ Implantation eines Kardioverters oder Defibrillators, n.n.bez.
37.8a.21↔ Implantation eines Zweikammer-Schrittmachers, ohne antitachykarde Stimulation	37.8e.11↔ Implantation eines Einkammer-Defibrillators
37.8a.22↔ Implantation eines Zweikammer-Schrittmachers, mit antitachykarder Stimulation	37.8e.12↔ Implantation eines Zweikammer-Defibrillators
37.8a.31↔ Implantation eines Resynchronisationsherzschrittmacher (CRT-P)	37.8e.21↔ Implantation eines Resynchronisationsdefibrillators (CRT-D)
37.8a.41↔ Implantation eines transvenösen, sondenlosen, Herzschrittmachers	37.8e.22↔ Implantation eines Einkammer-Defibrillators mit atrialem Sensing
	37.8e.31↔ Implantation eines subkutanen Defibrillatorsystems
	37.8e.99↔ Implantation eines Kardioverters oder Defibrillators, sonstige

Prozedur F18-3

39.a1.11‡↔ Einsatz eines Excimer-Laser zur technischen Unterstützung bei der Entfernung von Sonden eines Herzschrittmachers oder Defibrillators

ADRG F19

Andere perkutan-transluminale Intervention an Herz, Aorta und Lungengefässen

Prozedur in Tabelle F19-1

DRG F19Z

Andere perkutan-transluminale Intervention an Herz, Aorta und Lungengefässen

Prozedur F19-1

35.41.00↔ Vergrößerung eines bestehenden Vorhofseptumdefekts, n.n.bez.	35.96.00↔ Perkutane transluminale Valvuloplastik, n.n.bez.
35.41.20↔ Vergrößerung eines bestehenden Vorhofseptumdefekts, geschlossene Technik	35.96.09↔ Perkutane transluminale Valvuloplastik, sonstige
35.41.99↔ Vergrößerung eines bestehenden Vorhofseptumdefekts, sonstige	35.96.10↔ Perkutane Valvuloplastik, n.n.bez.
35.42.00↔ Bildung von Herzseptumdefekten, n.n.bez.	35.96.20↔ Endovaskuläre Mitralklappenrekonstruktion, n.n.bez.
35.42.20↔ Bildung von Herzseptumdefekten, geschlossene Technik	35.96.21↔ Endovaskuläre Mitralklappenrekonstruktion, transarteriell
35.42.99↔ Bildung von Herzseptumdefekten, sonstige	35.96.23↔ Mitralklappenanuloplastik, endovaskulär
35.43.20↔ Vergrößerung eines bestehenden Ventrikelseptumdefekts, geschlossene Technik	35.96.29↔ Endovaskuläre Mitralklappenrekonstruktion, sonstige
	37.90.00↔ Einsetzen von Vorrichtungen ins linke Herzohr, n.n.bez.
	37.90.10↔ Perkutaner Verschluss des linken Vorhofsohrs
	37.90.99↔ Einsetzen von Vorrichtungen ins linke Herzohr, sonstige

ADRG F21

Andere OR-Prozeduren bei Kreislaufferkrankungen

Mindestens eine Prozedur in Tabelle F21-1

DRG F21A

Andere OR-Prozeduren bei Kreislaufferkrankungen mit Vakuumbehandlung oder grossflächige Debridements oder grossflächige Spalthaut oder äusserst schweren CC

Prozedur in Tabelle F21-2 oder Prozedur in Tabelle F21-3 oder Prozedur in Tabelle F21-4 oder PCCL > 3

DRG F21B

Andere OR-Prozeduren bei Kreislaufferkrankungen

Prozedur F21-1

00.55.00↔	Einsetzen von peripheren Gefässstent(s) mit Medikamenten-Freisetzung, n.n.bez.	18.31.10↔	Radikale Exzision einer Läsion am äusseren Ohr oder im äusseren Gehörgang oder partielle Resektion der Ohrmuschel, nicht histographisch kontrolliert
00.55.11↔	Einsetzen von peripheren Gefässstent(s) mit Medikamenten-Freisetzung, drug eluting überlange Stents (>10 cm)	18.31.11↔	Radikale Exzision einer Läsion am äusseren Ohr oder im äusseren Gehörgang oder partielle Resektion der Ohrmuschel, histographisch kontrolliert
00.55.99↔	Einsetzen von peripheren Gefässstent(s) mit Medikamenten-Freisetzung, sonstige	18.31.19↔	Radikale Exzision einer Läsion am äusseren Ohr, sonstige
00.63↔	Perkutanes Einsetzen von Stent(s) an A. carotis	18.39.10↔	Resektion der Ohrmuschel, total, nicht histographisch kontrolliert
00.64↔	Perkutanes Einsetzen von Stent(s) an sonstigen präzerebralen (extrakraniellen) Arterien	18.39.11↔	Resektion der Ohrmuschel, total, histographisch kontrolliert
00.65.00↔	Perkutanes Einsetzen von sonstigem(n) intrakraniellen vaskulären Stent(s), n.n.bez.	18.39.19↔	Sonstige Resektion der Ohrmuschel, sonstige
00.65.11↔	Perkutanes transluminales Einsetzen von intrakraniellen vaskulären Mikrostent(s)	21.04↔	Stillung einer Epistaxis durch Ligatur der Aa. ethmoidales
00.65.99↔	Perkutanes Einsetzen von sonstigem(n) intrakraniellen vaskulären Stent(s), sonstige	21.05↔	Stillung einer Epistaxis durch (transantrale) Ligatur der A. maxillaris
00.67.00↔	Perkutanes Einsetzen von zentralen Gefässstent(s), n.n.bez.	21.06↔	Stillung einer Epistaxis durch Ligatur der A. carotis externa
00.67.10↔	Perkutanes Einsetzen von Gefässstent(s) in die V. cava	21.32.10↔	Exzision und lokale Destruktion einer anderen Läsion an der Nase, nicht histographisch kontrolliert
00.67.20↔	Perkutanes Einsetzen von Gefässstent(s) in die V. porta	21.32.11↔	Exzision und lokale Destruktion einer anderen Läsion an der Nase, histographisch kontrolliert
00.67.99↔	Perkutanes Einsetzen von zentralen Gefässstent(s), sonstige	21.4x.00↔	Resektion der Nase, n.n.bez.
05.21↔	Exzision des Ganglion sphenopalatinum	21.4x.10↔	Resektion der Nase, partiell, nicht histographisch kontrolliert
05.22↔	Zervikale Sympathektomie	21.4x.11↔	Resektion der Nase, partiell, histographisch kontrolliert
05.23↔	Lumbale Sympathektomie	21.4x.20↔	Resektion der Nase, subtotal, nicht histographisch kontrolliert
05.24↔	Präsakrale Sympathektomie	21.4x.21↔	Resektion der Nase, subtotal, histographisch kontrolliert
05.25↔	Periarterielle Sympathektomie	21.4x.30↔	Resektion der Nase, total, nicht histographisch kontrolliert
05.26↔	Thorakale Sympathektomie	21.4x.31↔	Resektion der Nase, total, histographisch kontrolliert
05.29↔	Sonstige Sympathektomie und Exzision eines Ganglions	21.4x.99↔	Sonstige Resektion der Nase
08.22.00↔	Exzision einer anderen kleineren Läsion am Augenlid, n.n.bez.	27.56.10↔	Kleinflächiges Spalthauttransplantat an Lippe und Mund
08.22.10↔	Exzision einer anderen kleineren Läsion am Augenlid, nicht histographisch kontrolliert (mikrographische Chirurgie)	27.56.20↔	Grossflächiges Spalthauttransplantat an Lippe und Mund
08.22.11↔	Exzision einer anderen kleineren Läsion am Augenlid, histographisch kontrolliert (mikrographische Chirurgie)	27.56.30↔	Kleinflächige heterologe Hauttransplantation an die Lippe
08.22.99↔	Exzision einer anderen kleineren Läsion am Augenlid, sonstige	27.56.40↔	Grossflächig heterologe Hauttransplantation an die Lippe
08.23.00↔	Exzision einer grösseren Läsion am Augenlid, nicht durchgehend, n.n.bez.	27.56.50↔	Kleinflächige homologe Hauttransplantation an die Lippe
08.23.10↔	Exzision einer grösseren Läsion am Augenlid, nicht durchgehend, nicht histographisch kontrolliert (mikrographische Chirurgie)	27.56.60↔	Grossflächig homologe Hauttransplantation an die Lippe
08.23.11↔	Exzision einer grösseren Läsion am Augenlid, nicht durchgehend, histographisch kontrolliert (mikrographische Chirurgie)	27.56.99↔	Sonstiges Hauttransplantat an Lippe und Mund, sonstige
08.23.99↔	Exzision einer grösseren Läsion am Augenlid, nicht durchgehend, sonstige	31.72↔	Verschluss einer äusseren trachealen Fistel
08.24.00↔	Exzision einer grösseren Läsion am Augenlid, perforierend, n.n.bez.	34.03↔	Wiedereröffnung einer Thorakotomie
08.24.10↔	Exzision einer grösseren Läsion am Augenlid, perforierend, nicht histographisch kontrolliert (mikrographische Chirurgie)	34.06↔	Thorakoskopische Drainage der Pleurahöhle
08.24.11↔	Exzision einer grösseren Läsion am Augenlid, perforierend, histographisch kontrolliert (mikrographische Chirurgie)	34.1↔	Inzision des Mediastinums
08.24.99↔	Exzision einer grösseren Läsion am Augenlid, perforierend, sonstige	34.21.00↔	Transpleurale Thorakoskopie, n.n.bez.
18.21.00↔	Exzision einer präaurikulären Fistel oder eines präaurikulären Sinus, n.n.bez.	34.21.10↔	Transpleurale Thorakoskopie, Ersteingriff
18.21.10↔	Exzision einer präaurikulären Fistel oder eines präaurikulären Sinus, nicht histographisch kontrolliert	34.21.20↔	Transpleurale Thorakoskopie, Reeingriff
18.21.11↔	Exzision einer präaurikulären Fistel oder eines präaurikulären Sinus, histographisch kontrolliert	34.21.99↔	Transpleurale Thorakoskopie, sonstige
18.21.99↔	Exzision einer präaurikulären Fistel oder eines präaurikulären Sinus, sonstige	34.26↔	Offene Biopsie am Mediastinum
18.29.00↔	Exzision oder Destruktion einer anderen Läsion am äusseren Ohr, n.n.bez.	39.27.00↔	Arteriovenöser Shunt für Hämodialyse, n.n.bez.
18.29.01↔	Destruktion einer Läsion am äusseren Ohr oder im äusseren Gehörgang	39.27.10↔	AV-Fistel für Hämodialyse
18.29.10↔	Exzision einer anderen Läsion am äusseren Ohr oder im äusseren Gehörgang, nicht histographisch kontrolliert	39.27.11↔	AV-Fistel mit allogenen oder alloplastischem Material für Hämodialyse
18.29.11↔	Exzision einer anderen Läsion am äusseren Ohr oder im äusseren Gehörgang, histographisch kontrolliert	39.27.99↔	Arteriovenöser Shunt für Hämodialyse, sonstige
18.29.99↔	Exzision oder Destruktion einer anderen Läsion am äusseren Ohr, sonstige	39.29.00↔	Sonstiger (peripherer) Gefäss-Shunt oder -Bypass, n.n.bez.
18.31.00↔	Radikale Exzision einer Läsion am äusseren Ohr, n.n.bez.	39.29.10↔	Gefäss-Shunt oder Bypass an Arterien der unteren Extremität, n.n.bez.
		39.29.11↔	Femorofemorale Gefäss-Shunt oder -Bypass
		39.29.12↔	Femoropopliteale Gefäss-Shunt oder -Bypass
		39.29.13↔	Femorocrurale Gefäss-Shunt oder -Bypass
		39.29.14↔	Femoropedale Gefäss-Shunt oder -Bypass
		39.29.15↔	Popliteocrurale und popliteopedale Gefäss-Shunt oder -Bypass
		39.29.16↔	Gefäss-Shunt oder Bypass an Arterien des Unterschenkels und des Fusses
		39.29.19↔	Gefäss-Shunt oder Bypass an Arterien der unteren Extremität, sonstige
		39.29.20↔	Gefäss-Shunt oder Bypass an Arterien der oberen Extremität
		39.29.30↔	Sonstiger (peripherer) Gefäss-Shunt oder -Bypass, extraanatomisch, n.n.bez.
		39.29.31↔	Subclaviafemorale Gefäss-Shunt oder Bypass
		39.29.32↔	Axillofemorale Gefäss-Shunt oder Bypass
		39.29.33↔	Femorofemorale Cross-over-Bypass
		39.29.39↔	Sonstiger (peripherer) Gefäss-Shunt oder -Bypass, extraanatomisch, sonstige
		39.29.40↔	Gefäss-Shunt oder -Bypass an Venen
		39.29.80↔	Temporärer intraoperativer Shunt, n.n.bez.

39.29.81↔	Temporärer intraoperativer Shunt, arterioarteriell	39.72.31↔	Perkutan-transluminale Embolisation einer Gefässmissbildung durch Mikrokatheter, Verwendung von einem Mikrokatheter
39.29.82↔	Temporärer intraoperativer Shunt, arteriovenös	39.72.32↔	Perkutan-transluminale Embolisation einer Gefässmissbildung durch Mikrokatheter, Verwendung von zwei Mikrokathetern
39.29.89↔	Temporärer intraoperativer Shunt, sonstige	39.72.33↔	Perkutan-transluminale Embolisation einer Gefässmissbildung durch Mikrokatheter, Verwendung von drei Mikrokathetern
39.29.99↔	Sonstiger (peripherer) Gefäss-Shunt oder -Bypass, sonstige	39.72.34↔	Perkutan-transluminale Embolisation einer Gefässmissbildung durch Mikrokatheter, Verwendung von vier Mikrokathetern
39.42↔	Revision eines arteriovenösen Shunts zur Hämodialyse	39.72.35↔	Perkutan-transluminale Embolisation einer Gefässmissbildung durch Mikrokatheter, Verwendung von fünf Mikrokathetern
39.43↔	Entfernen eines arteriovenösen Shunts zur Hämodialyse	39.72.39↔	Perkutan-transluminale Embolisation einer Gefässmissbildung durch Mikrokatheter, Verwendung von mehr Mikrokathetern
39.49.30↔	Ersatz eines kardialen Conduit	39.72.99↔	Endovaskuläre plastische Rekonstruktion oder Okklusion von Gefässen am Kopf und Hals, sonstige
39.50.00↔	Angioplastik oder Atherektomie an sonstigem(n) Nicht-Herzkranzgefäss(en), n.n.bez.	39.73.00↔	Endovaskuläre Implantation eines Grafts an der thorakalen Aorta, n.n.bez.
39.50.10↔	Angioplastik oder Atherektomie an sonstigem(n) Nicht-Herzkranzgefäss(en) mit Ballon, n.n.bez.	39.73.10↔	Endovaskuläre Implantation eines Grafts in die Aorta thoracica, ohne Fenestrierung oder Seitenarm
39.50.11↔	Angioplastik oder Atherektomie an sonstigem(n) Nicht-Herzkranzgefäss(en) mit einfacher Ballon	39.73.11↔	Endovaskuläre Implantation eines Grafts in die Aorta thoracica, mit Fenestrierung oder Seitenarm
39.50.12↔	Angioplastik oder Atherektomie an sonstigem(n) Nicht-Herzkranzgefäss(en) mit cutting Ballon	39.73.20↔	Endovaskuläre Implantation eines Grafts in die Aorta thoracoabdominalis
39.50.13↔	Angioplastik oder Atherektomie an sonstigem(n) Nicht-Herzkranzgefäss(en) mit Kryoplastie-Ballon	39.73.99↔	Endovaskuläre Implantation eines Grafts an der thorakalen Aorta, sonstige
39.50.14↔	Angioplastik oder Atherektomie an sonstigem(n) Nicht-Herzkranzgefäss(en) mit Drug eluting Ballon	39.75.01↔	Perkutan-transluminale Gefässintervention, Fremdkörperentfernung mit Bergekatheter, Körbchenkatheter, etc.
39.50.19↔	Angioplastik oder Atherektomie an sonstigem(n) Nicht-Herzkranzgefäss(en) mit sonstiger Ballon	39.75.10↔	Perkutan-transluminale Gefässintervention, sonstige Gefässe, Kathetersysteme zu Rekanalisation von Totalverschlüssen
39.50.20↔	Angioplastik Blade- Laserangioplastie an sonstigem(n) Nicht-Herzkranzgefäss(en)	39.75.11↔	Perkutan-transluminale Gefässintervention, sonstige Gefässe, Rotationsthibektomie
39.50.21↔	Angioplastik Thrombektomie an sonstigem(n) Nicht-Herzkranzgefäss(en)	39.75.12↔	Perkutan-transluminale Gefässintervention, sonstige Gefässe, Laserangioplastie
39.50.99↔	Angioplastik oder Atherektomie an sonstigem(n) Nicht-Herzkranzgefäss(en), sonstige	39.75.13↔	Perkutan-transluminale Gefässintervention, sonstige Gefässe, Anti-Embolie-System (periphere oder viscerale Gefässe)
39.52.99↔	Sonstige Korrektur eines Aneurysmas, sonstige	39.75.14↔	Perkutan-transluminale Gefässintervention, sonstige Gefässe, Atherektomie
39.71.00↔	Endovaskuläre Implantation eines Grafts in Aorta abdominalis, n.n.bez.	39.75.15↔	Perkutan-transluminale Gefässintervention, sonstige Gefässe, selektive Thrombolyse
39.71.10↔	Endovaskuläre Implantation eines Grafts in Aorta abdominalis, aortoiliakal, ohne Fenestrierung oder Seitenarm	39.75.16↔	Perkutan-transluminale Gefässintervention sonstige Gefässe, selektive Thrombolyse, ultraschallunterstützt
39.71.11↔	Endovaskuläre Implantation eines Grafts in Aorta abdominalis, aortoiliakal, mit Fenestrierung oder Seitenarm	39.75.30↔	Zerebrale Perfusionsaugmentation durch partielle endoaortale Ballonokklusion
39.71.12↔	Endovaskuläre Implantation eines Grafts in Aorta abdominalis, Bifurkationsprothese, aortobiliakal, ohne Fenestrierung oder Seitenarm	39.76.50↔	Perkutane selektive Thrombolyse an extrakraniellen Gefässen des Kopfes und Halses
39.71.13↔	Endovaskuläre Implantation eines Grafts in Aorta abdominalis, Bifurkationsprothese, aortobiliakal, mit Fenestrierung oder Seitenarm	39.76.70↔	Perkutane endovaskuläre Fremdkörperentfernung aus extrakraniellen Gefässen des Kopfes und Halses
39.71.14↔	Endovaskuläre Implantation eines Grafts in Aorta abdominalis, Rohrprothese, aortal, ohne Fenestrierung oder Seitenarm	39.77.50↔	Perkutane selektive Thrombolyse von intrakraniell(n) Gefäss(en)
39.71.15↔	Endovaskuläre Implantation eines Grafts in Aorta abdominalis, Rohrprothese, aortal, mit Fenestrierung oder Seitenarm	39.77.70↔	Perkutane endovaskuläre Fremdkörperentfernung aus intrakraniell(n) Gefäss(en)
39.71.99↔	Endovaskuläre Implantation eines Grafts in Aorta abdominalis, sonstige	39.79.11↔	Endovaskuläre Implantation eines Grafts an Viszeralgefässen
39.72.00↔	Endovaskuläre plastische Rekonstruktion oder Okklusion von Gefässen am Kopf und Hals, n.n.bez.	39.79.12↔	Endovaskuläre Implantation eines Grafts an Gefässen des Beckens
39.72.10↔	Selektive Embolisation von intrakraniellen Gefässen, n.n.bez.	39.79.13↔	Endovaskuläre Implantation eines Grafts an abdominalen Gefässen
39.72.11↔	Selektive Embolisation von intrakraniellen Gefässen mit Partikeln oder Metallspiralen	39.79.19↔	Endovaskuläre Implantation eines Grafts an sonstigen Gefässen, sonstige
39.72.12↔	Selektive Embolisation von intrakraniellen Gefässen mit embolisierenden Flüssigkeiten, ablösbaren Ballons oder Schirmen	39.79.21↔	Coil-Embolisation oder -Verschluss von Gefässen der oberen Extremitäten
39.72.13↔	Selektive Embolisation von intrakraniellen Gefässen durch Stents als Flow-Diverter	39.79.22↔	Coil-Embolisation oder -Verschluss der Aorta
39.72.14↔	Selektive Embolisation von intrakraniellen Gefässen mit adhäsivem Embolisat	39.79.23↔	Coil-Embolisation oder -Verschluss des Ductus arteriosus apertus
39.72.19↔	Selektive Embolisation von intrakraniellen Gefässen, sonstige	39.79.24↔	Coil-Embolisation oder -Verschluss von thorakalen Gefässen
39.72.20↔	Selektive Embolisation von extrakraniellen Gefässen des Kopfes und des Halses, n.n.bez.	39.79.25↔	Coil-Embolisation oder -Verschluss von viszeralen Gefässen
39.72.21↔	Selektive Embolisation von extrakraniellen Gefässen des Kopfes und des Halses mit Partikeln oder Metallspiralen	39.79.26↔	Coil-Embolisation oder -Verschluss von abdominalen Gefässen
39.72.22↔	Selektive Embolisation von extrakraniellen Gefässen des Kopfes und des Halses mit embolisierenden Flüssigkeiten, ablösbaren Ballons oder Schirmen	39.79.27↔	Coil-Embolisation oder -Verschluss von Gefässen der unteren Extremitäten
39.72.24↔	Selektive Embolisation von extrakraniellen Gefässen des Kopfes und des Halses mit adhäsivem Embolisat	39.79.28↔	Coil-Embolisation oder -Verschluss von spinalen Gefässen
39.72.29↔	Selektive Embolisation von extrakraniellen Gefässen des Kopfes und des Halses, sonstige	39.79.29↔	Coil-Embolisation oder -Verschluss von sonstigen Gefässen, sonstige
39.72.30↔	Perkutan-transluminale Embolisation einer Gefässmissbildung durch Mikrokatheter, n.n.bez.	39.79.30↔	Selektive Embolisation mit embolisierenden Flüssigkeiten von sonstigen Gefässen, n.n.bez.

39.79.31↔	Selektive Embolisation mit embolisierenden Flüssigkeiten von Gefässen der oberen Extremitäten	39.79.74↔	Kathetertechnischer Verschluss mittels Laser, an thorakalen Gefässen
39.79.32↔	Selektive Embolisation mit embolisierenden Flüssigkeiten der Aorta	39.79.75↔	Kathetertechnischer Verschluss mittels Laser, an Gefässen der unteren Extremitäten
39.79.33↔	Selektive Embolisation mit embolisierenden Flüssigkeiten des Ductus arteriosus apertus	39.79.76↔	Kathetertechnischer Verschluss mittels Laser, an viszeralen Gefässen
39.79.34↔	Selektive Embolisation mit embolisierenden Flüssigkeiten von thorakalen Gefässen	39.79.77↔	Kathetertechnischer Verschluss mittels Laser, an abdominalen Gefässen
39.79.35↔	Selektive Embolisation mit embolisierenden Flüssigkeiten von viszeralen Gefässen	39.79.79↔	Kathetertechnischer Verschluss von Arterien mittels Laser, sonstige Gefässe, sonstige
39.79.36↔	Selektive Embolisation mit embolisierenden Flüssigkeiten von abdominalen Gefässen	39.79.80↔	Kathetertechnischer Verschluss von Arterien mittels Radiofrequenz, sonstige Gefässe, n.n.bez.
39.79.37↔	Selektive Embolisation mit embolisierenden Flüssigkeiten von Gefässen der unteren Extremitäten	39.79.81↔	Kathetertechnischer Verschluss mittels Radiofrequenz an Arterien der oberen Extremitäten
39.79.38↔	Selektive Embolisation mit embolisierenden Flüssigkeiten von spinalen Gefässen	39.79.82↔	Kathetertechnischer Verschluss mittels Radiofrequenz an der Aorta
39.79.39↔	Selektive Embolisation mit embolisierenden Flüssigkeiten von sonstigen Gefässen, sonstige	39.79.84↔	Kathetertechnischer Verschluss mittels Radiofrequenz an thorakalen Gefässen
39.79.40↔	Selektive Embolisation mit ablösbaren Ballons von sonstigen Gefässen, n.n.bez.	39.79.85↔	Kathetertechnischer Verschluss mittels Radiofrequenz an Gefässen der unteren Extremitäten
39.79.41↔	Selektive Embolisation mit ablösbaren Ballons von Gefässen der oberen Extremitäten	39.79.86↔	Kathetertechnischer Verschluss mittels Radiofrequenz an viszeralen Gefässen
39.79.42↔	Selektive Embolisation mit ablösbaren Ballons der Aorta	39.79.87↔	Kathetertechnischer Verschluss mittels Radiofrequenz an abdominalen Gefässen
39.79.43↔	Selektive Embolisation mit ablösbaren Ballons des Ductus arteriosus apertus	39.79.89↔	Kathetertechnischer Verschluss mittels Radiofrequenz an sonstigen Gefässen, sonstige
39.79.44↔	Selektive Embolisation mit ablösbaren Ballons von thorakalen Gefässen	39.90.00↔	Einsetzen von peripheren Gefässstent(s) ohne Medikamenten-Freisetzung, n.n.bez.
39.79.45↔	Selektive Embolisation mit ablösbaren Ballons von viszeralen Gefässen	39.90.10↔	Einsetzen von Gefässstent(s) in nicht-kardiale Gefässe, bare Stents
39.79.46↔	Selektive Embolisation mit ablösbaren Ballons von abdominalen Gefässen	39.90.11↔	Einsetzen von Gefässstent(s) in nicht-kardiale Gefässe, bioresorbierbare Stents
39.79.47↔	Selektive Embolisation mit ablösbaren Ballons von spinalen Gefässen	39.90.12↔	Einsetzen von Gefässstent(s) in nicht-kardiale Gefässe, grosslumige Stents n.n.bez.
39.79.48↔	Selektive Embolisation mit ablösbaren Ballons von Gefässen der unteren Extremitäten	39.90.13↔	Einsetzen von Gefässstent(s) in nicht-kardiale Gefässe, grosslumige Stents ungedeckert
39.79.49↔	Selektive Embolisation mit ablösbaren Ballons von sonstigen Gefässen, sonstige	39.90.14↔	Einsetzen von Gefässstent(s) in nicht-kardiale Gefässe, Grosslumige Stents gedeckert
39.79.50↔	Selektive Embolisation mit Schirmen von sonstigen Gefässen, n.n.bez.	39.90.15↔	Einsetzen von Gefässstent(s) in nicht-kardiale Gefässe, gedeckerte Stents (Stentgrafts) in nicht-aneurysmatischen Gefässen
39.79.51↔	Selektive Embolisation mit Schirmen von Gefässen der oberen Extremitäten	39.90.16↔	Einsetzen von Gefässstent(s) in nichtkardiale Gefässe, gedeckerte Stent-Grafts mit bioaktiver Oberfläche
39.79.52↔	Selektive Embolisation mit Schirmen der Aorta	39.90.17↔	Einsetzen von peripheren Gefässstent(s), Multilayerstents
39.79.53↔	Selektive Embolisation mit Schirmen des Ductus arteriosus apertus	39.90.19↔	Einsetzen von Gefässstent(s) in nicht-kardiale Gefässe, sonstige Stents
39.79.54↔	Selektive Embolisation mit Schirmen von thorakalen Gefässen	39.90.30↔	Einsetzen von überlangen Stent(s) (>10 cm) in nicht-kardiale Gefässe, n.n.bez.
39.79.55↔	Selektive Embolisation mit Schirmen von viszeralen Gefässen	39.90.31↔	Einsetzen von überlangen bare Stent(s) (>10 cm) in nicht-kardiale Gefässe
39.79.56↔	Selektive Embolisation mit Schirmen von abdominalen Gefässen	39.90.32↔	Einsetzen von überlangen covered Stent(s) (>10 cm) in nicht-kardiale Gefässe
39.79.57↔	Selektive Embolisation mit Schirmen von Gefässen der unteren Extremitäten	39.90.39↔	Einsetzen von überlangen Stent(s) (>10 cm) in nicht-kardiale Gefässe, sonstige
39.79.58↔	Selektive Embolisation mit Schirmen von spinalen Gefässen	39.90.99↔	Einsetzen von peripheren Gefässstent(s) ohne Medikamenten-Freisetzung, sonstige
39.79.59↔	Selektive Embolisation mit Schirmen von sonstigen Gefässen, sonstige	40.29.10↔	Exzision eines mediastinalen Lymphknotens, n.n.bez.
39.79.60↔	Selektive Embolisation mit Partikeln von sonstigen Gefässen, n.n.bez.	40.29.11↔	Exzision eines mediastinalen Lymphknotens, offen chirurgisch
39.79.61↔	Selektive Embolisation mit Partikeln von Gefässen der oberen Extremitäten	40.29.12↔	Exzision eines mediastinalen Lymphknotens, thorakoskopisch
39.79.62↔	Selektive Embolisation mit Partikeln der Aorta	40.29.19↔	Exzision eines mediastinalen Lymphknotens, sonstige
39.79.63↔	Selektive Embolisation mit Partikeln des Ductus arteriosus apertus	40.29.20↔	Exzision eines paraaortalen Lymphknotens
39.79.64↔	Selektive Embolisation mit Partikeln von thorakalen Gefässen	40.29.30↔	Exzision eines iliakalen Lymphknotens
39.79.65↔	Selektive Embolisation mit Partikeln von viszeralen Gefässen	40.29.70↔	Exzision eines Lymphangioms oder Hygroma cysticum
39.79.66↔	Selektive Embolisation mit Partikeln von abdominalen Gefässen	40.29.80↔	Exzision mehrerer abdominaler Lymphknotenstationen (mit Leberbiopsie), n.n.bez.
39.79.67↔	Selektive Embolisation mit Partikeln von Gefässen der unteren Extremitäten	40.29.81↔	Exzision mehrerer abdominaler Lymphknotenstationen (mit Leberbiopsie), offen chirurgisch [Staging-Laparotomie]
39.79.68↔	Selektive Embolisation mit Partikeln von spinalen Gefässen	40.29.82↔	Exzision mehrerer abdominaler Lymphknotenstationen (mit Leberbiopsie), laparoskopisch [Staging-Laparoskopie]
39.79.69↔	Selektive Embolisation mit Partikeln von sonstigen Gefässen, sonstige	40.29.89↔	Exzision mehrerer abdominaler Lymphknotenstationen (mit Leberbiopsie), sonstige
39.79.70↔	Kathetertechnischer Verschluss von Arterien mittels Laser, sonstigen Gefässen, n.n.bez.	40.29.99↔	Einfache Exzision einer anderen lymphatischen Struktur, sonstige
39.79.71↔	Kathetertechnischer Verschluss mittels Laser, an Arterien der oberen Extremitäten		
39.79.72↔	Kathetertechnischer Verschluss mittels Laser, an der Aorta		

41.42.00↔	Exzision oder Destruktion von Läsion oder Gewebe der Milz, n.n.bez.	78.11.20↔	Geschlossene Reposition einer Fraktur von Rippen und Sternum mit Knochenfixation durch Fixateur externe
41.42.10↔	Exzision von Läsion oder Gewebe der Milz	78.11.21↔	Offene Reposition einer Fraktur von Rippen und Sternum mit Knochenfixation durch Fixateur externe
41.42.20↔	Destruktion von Läsion oder Gewebe der Milz	78.11.99↔	Anlegen eines Fixateur externe an Skapula, Klavikula, Rippen und Sternum (inkl. Reposition von Frakturen), sonstige
41.42.99↔	Exzision oder Destruktion von Läsion oder Gewebe der Milz, sonstige	78.12.10↔	Geschlossene Reposition einer proximalen Humerusfraktur mit Knochenfixation durch Fixateur externe
41.43↔	Partielle Splenektomie	78.12.11↔	Offene Reposition einer proximalen Humerusfraktur mit Knochenfixation durch Fixateur externe
41.5↔	Totale Splenektomie	78.12.90↔	Geschlossene Reposition einer sonstigen Humerusfraktur mit Knochenfixation durch Fixateur externe
44.44↔	Katheteremboлизация zur Blutstillung in Magen oder Duodenum	78.12.91↔	Offene Reposition einer sonstigen Humerusfraktur mit Knochenfixation durch Fixateur externe
50.14↔	Laparoskopische Leberbiopsie	78.12.99↔	Anlegen eines Fixateur externe am Humerus (inkl. Reposition von Frakturen), sonstige
53.00↔	Einseitige Operation einer Inguinalhernie, n.n.bez.	78.13.10↔	Geschlossene Reposition einer distalen Radiusfraktur mit Knochenfixation durch Fixateur externe
53.01↔	Einseitige Operation einer direkten Inguinalhernie	78.13.11↔	Geschlossene Reposition einer sonstigen Radiusfraktur mit Knochenfixation durch Fixateur externe
53.02↔	Einseitige Operation einer indirekten Inguinalhernie	78.13.12↔	Offene Reposition einer distalen Radiusfraktur mit Knochenfixation durch Fixateur externe
53.03↔	Einseitige Operation einer direkten Inguinalhernie mit Transplantat oder Prothese	78.13.13↔	Offene Reposition einer sonstigen Radiusfraktur mit Knochenfixation durch Fixateur externe
53.04↔	Operation einer indirekten Inguinalhernie mit Transplantat oder Prothese	78.13.20↔	Geschlossene Reposition einer Ulnafraktur mit Knochenfixation durch Fixateur externe
53.05↔	Operation einer Inguinalhernie mit Transplantat oder Prothese, n.n.bez.	78.13.99↔	Anlegen eines Fixateur externe an Radius und Ulna (inkl. Reposition von Frakturen), sonstige
53.10↔	Beidseitige Operation von Inguinalhernien, n.n.bez.	78.14.10↔	Geschlossene Reposition einer Fraktur an Karpalia und Metakarpalia mit Knochenfixation durch Fixateur externe
53.11↔	Beidseitige Operation von direkten Inguinalhernien	78.14.11↔	Offene Reposition einer Fraktur an Karpalia und Metakarpalia mit Knochenfixation durch Fixateur externe
53.12↔	Beidseitige Operation von indirekten Inguinalhernien	78.14.99↔	Anlegen eines Fixateur externe an Karpalia und Metakarpalia (inkl. Reposition von Frakturen), sonstige
53.13↔	Beidseitige Operation von Inguinalhernien, einer direkten und einer indirekten	78.15.10↔	Offene Reposition einer Schenkelhalsfraktur und proximalen Femurfraktur mit Knochenfixation durch Fixateur externe
53.14↔	Beidseitige Operation von direkten Inguinalhernien mit Transplantat oder Prothese	78.15.20↔	Offene Reposition einer Femurschaftfraktur mit Knochenfixation durch Fixateur externe
53.15↔	Beidseitige Operation von indirekten Inguinalhernien mit Transplantat oder Prothese	78.15.30↔	Geschlossene Reposition einer distalen Femurfraktur mit Knochenfixation durch Fixateur externe
53.16↔	Beidseitige Operation von Inguinalhernien, einer direkten und einer indirekten mit Transplantat oder Prothese	78.15.31↔	Offene Reposition einer distalen Femurfraktur mit Knochenfixation durch Fixateur externe
53.17↔	Beidseitige Operation von Inguinalhernien mit Transplantat oder Prothese, n.n.bez.	78.15.40↔	Geschlossene Reposition einer sonstigen Femurfraktur mit Knochenfixation durch Fixateur externe
53.21↔	Einseitige Operation einer Femoralhernie mit Transplantat oder Prothese	78.15.99↔	Anlegen eines Fixateur externe am Femur (inkl. Reposition von Frakturen), sonstige
53.29↔	Sonstige einseitige Operation einer Femoralhernie	78.16.10↔	Geschlossene Reposition einer Fraktur der Patella mit Knochenfixation durch Fixateur externe
53.31↔	Beidseitige Operation einer Femoralhernie mit Transplantat oder Prothese	78.16.11↔	Offene Reposition einer Fraktur der Patella mit Knochenfixation durch Fixateur externe
53.39↔	Sonstige beidseitige Operation einer Femoralhernie	78.16.99↔	Anlegen eines Fixateur externe an der Patella (inkl. Reposition von Frakturen), sonstige
54.11↔	Probepelaparotomie	78.17.10↔	Geschlossene Reposition einer Fraktur der proximalen Tibia mit Knochenfixation durch Fixateur externe
54.12.00↔	Relaparotomie, n.n.bez.	78.17.11↔	Offene Reposition einer einfachen Fraktur der proximalen Tibia mit Knochenfixation durch Fixateur externe
54.12.10↔	Relaparotomie, Second-look-Laparotomie	78.17.12↔	Offene Reposition einer Mehrfragmentfraktur der proximalen Tibia mit Knochenfixation durch Fixateur externe
54.12.99↔	Relaparotomie sonstige	78.17.13↔	Offene Reposition einer einfachen Tibiaschaftfraktur mit Knochenfixation durch Fixateur externe
54.19.00↔	Sonstige Laparotomie, n.n.bez.	78.17.14↔	Offene Reposition einer einfachen Fraktur der distalen Tibia mit Knochenfixation durch Fixateur externe
54.19.10↔	Sonstige Laparotomie, Laparotomie mit Drainage	78.17.15↔	Geschlossene Reposition einer sonstigen Tibiafraktur mit Knochenfixation durch Fixateur externe
54.19.99↔	Sonstige Laparotomie, sonstige	78.17.16↔	Offene Reposition einer Mehrfragmentfraktur sonstiger Teile der Tibia mit Knochenfixation durch Fixateur externe
54.21.00↔	Laparoskopie, n.n.bez.	78.17.20↔	Offene Reposition einer einfachen Fraktur der proximalen Fibula mit Knochenfixation durch Fixateur externe
54.21.10↔	Laparoskopie, Diagnostische Laparoskopie	78.17.21↔	Offene Reposition einer Mehrfragmentfraktur der proximalen Fibula mit Knochenfixation durch Fixateur externe
54.21.30↔	Laparoskopie, Laparoskopie mit Drainage	78.17.22↔	Offene Reposition einer einfachen Fraktur des Fibulaschafts mit Knochenfixation durch Fixateur externe
54.21.99↔	Laparoskopie, sonstige		
54.23↔	Biopsie am Peritoneum		
54.92↔	Entfernen eines Fremdkörpers aus der Peritonealhöhle		
54.99.31↔	Debulking über Laparotomie		
54.99.40↔	Sonstige Operationen in der Abdominal-Region, Revision einer kutaneoperitonealen Fistel (Katheterverweilsystem)		
54.99.50↔	Sonstige Operationen in der Abdominal-Region, Anlegen eines temporären Bauchwandverschlusses		
54.99.60↔	Sonstige Operationen in der Abdominal-Region, Lumbotomie		
54.99.61↔	Sonstige Operationen in der Abdominal-Region, Relumbotomie		
54.99.81↔	Revision von Kathetern mit automatischer, programmierbarer und wiederaufladbarer Pumpe zur kontinuierlichen Aszitesdrainage		
54.99.82↔	Behebung einer mechanischen Obstruktion von Kathetern mit automatischer, programmierbarer und wiederaufladbarer Pumpe zur kontinuierlichen Aszitesdrainage		
54.a1↔	Exzision und Destruktion von retroperitoneal gelegenen Gewebe		
78.11.10↔	Geschlossene Reposition einer Fraktur von Skapula und Klavikula mit Knochenfixation durch Fixateur externe		
78.11.11↔	Offene Reposition einer einfachen Fraktur von Skapula und Klavikula mit Knochenfixation durch Fixateur externe		
78.11.12↔	Offene Reposition einer Mehrfragmentfraktur von Klavikula und Skapula mit Knochenfixation durch Fixateur externe		

78.17.23↔	Offene Reposition einer Mehrfragmentfraktur des Fibulaschafts mit Knochenfixation durch Fixateur externe	83.09.12↔	Fremdkörperentfernung aus Muskel, Sehne oder Faszie, Oberarm und Ellenbogen
78.17.24↔	Geschlossene Reposition einer distalen Fibulafaktur mit Knochenfixation durch Fixateur externe	83.09.13↔	Fremdkörperentfernung aus Muskel, Sehne oder Faszie, Unterarm
78.17.25↔	Offene Reposition einer einfachen Fraktur der distalen Fibula mit Knochenfixation durch Fixateur externe	83.09.14↔	Fremdkörperentfernung aus Muskel, Sehne oder Faszie, Brustwand, Bauch und Rücken
78.17.26↔	Offene Reposition einer Mehrfragmentfraktur der distalen Fibula mit Knochenfixation durch Fixateur externe	83.09.15↔	Fremdkörperentfernung aus Muskel, Sehne oder Faszie, Leisten- und Genitalregion und Gesäss
78.17.27↔	Geschlossene Reposition einer sonstigen Fibulafaktur mit Knochenfixation durch Fixateur externe	83.09.16↔	Fremdkörperentfernung aus Muskel, Sehne oder Faszie, Untere Extremität
78.17.99↔	Anlegen eines Fixateur externe an Tibia und Fibula (inkl. Reposition von Frakturen), sonstige	83.09.19↔	Fremdkörperentfernung aus Muskel, Sehne oder Faszie, Andere Lokalisation
78.18.10↔	Geschlossene Reposition einer Kalkaneusfraktur mit Knochenfixation durch Fixateur externe	83.11↔	Tenotomie der Achillessehne
78.18.11↔	Geschlossene Reposition einer Fraktur sonstiger Tarsalia und Metatarsalia mit Knochenfixation durch Fixateur externe	83.12↔	Tenotomie der Hüft-Adduktoren
78.18.12↔	Offene Reposition einer einfachen Fraktur an sonstigen Tarsalia und Metatarsalia mit Knochenfixation durch Fixateur externe	83.13.10↔	Inzision einer Sehne, Kopf und Hals
78.18.13↔	Offene Reposition einer Fraktur an Kalkaneus und Talus mit Knochenfixation durch Fixateur externe	83.13.11↔	Inzision einer Sehne, Schulter und Axilla
78.18.14↔	Offene Reposition einer Mehrfragmentfraktur an sonstigen Tarsalia mit Knochenfixation durch Fixateur externe	83.13.12↔	Inzision einer Sehne, Oberarm und Ellenbogen
78.18.15↔	Offene Reposition einer Mehrfragmentfraktur an Metatarsalia mit Knochenfixation durch Fixateur externe	83.13.13↔	Inzision einer Sehne, Unterarm
78.18.99↔	Anlegen eines Fixateur externe an Tarsalia und Metatarsalia (inkl. Reposition von Frakturen), sonstige	83.13.14↔	Inzision einer Sehne, Brustwand, Bauch und Rücken
78.19.10↔	Geschlossene Reposition einer Fraktur von Phalangen der Hand mit Knochenfixation durch Fixateur externe	83.13.15↔	Inzision einer Sehne, Leisten- und Genitalregion und Gesäss
78.19.11↔	Offene Reposition einer Fraktur von Phalangen der Hand mit Knochenfixation durch Fixateur externe	83.13.16↔	Inzision einer Sehne, Untere Extremität
78.19.20↔	Geschlossene Reposition einer Fraktur des Beckens mit Knochenfixation durch Fixateur externe	83.13.20↔	Durchtrennung einer Sehne, Kopf und Hals
78.19.21↔	Offene Reposition einer Fraktur des Acetabulums mit Knochenfixation / Transfixation durch Fixateur externe	83.13.21↔	Durchtrennung einer Sehne, Schulter und Axilla
78.19.22↔	Offene Reposition einer Fraktur sonstiger Teile des Beckens mit Knochenfixation durch Fixateur externe	83.13.22↔	Durchtrennung einer Sehne, Oberarm und Ellenbogen
78.19.30↔	Geschlossene Reposition einer Fraktur von Phalangen des Fusses mit Knochenfixation durch Fixateur externe	83.13.23↔	Durchtrennung einer Sehne, Unterarm
78.19.31↔	Offene Reposition einer Fraktur von Phalangen des Fusses mit Knochenfixation durch Fixateur externe	83.13.24↔	Durchtrennung einer Sehne, Brustwand, Bauch und Rücken
82.82↔	Plastische Rekonstruktion einer Spalthand	83.13.25↔	Durchtrennung einer Sehne, Leisten- und genitallregion und Gesäss
82.89.10↔	Sehnenscheidenplastik an der Hand	83.13.26↔	Durchtrennung einer Sehne, Untere Extremität
82.89.11↔	Knöcherne Refixation von Bänder der Handwurzel und Mittelhand	83.14.10↔	Fasziotomie oder Aponeurotomie, Kopf und Hals
82.89.12↔	Knöcherne Refixation von sonstigen Bänder der Hand	83.14.11↔	Fasziotomie oder Aponeurotomie, Schulter und Axilla
82.89.13↔	Gelenkübergreifende Weichteildistraktion bei kongenitalen Anomalien der Hand	83.14.12↔	Fasziotomie oder Aponeurotomie, Oberarm und Ellenbogen
82.89.14↔	Radialisierung bei kongenitalen Anomalien der Hand	83.14.13↔	Fasziotomie oder Aponeurotomie, Unterarm
82.89.15↔	Resektion von Schnürringen mit plastischer Rekonstruktion bei kongenitalen Anomalien der Hand	83.14.14↔	Fasziotomie oder Aponeurotomie, Brustwand, Bauch und Rücken
82.89.16↔	Transfer einer Zehe als Fingerersatz	83.14.15↔	Fasziotomie oder Aponeurotomie, Leisten- und Genitalregion und Gesäss
83.02.10↔	Myotomie, Kopf und Hals	83.14.16↔	Fasziotomie oder Aponeurotomie, Untere Extremität
83.02.11↔	Myotomie, Schulter und Axilla	83.19.10↔	Durchtrennung eines Muskels, Kopf und Hals
83.02.12↔	Myotomie, Oberarm und Ellenbogen	83.19.11↔	Durchtrennung eines Muskels, Schulter und Axilla
83.02.13↔	Myotomie, Unterarm	83.19.12↔	Durchtrennung eines Muskels, Oberarm und Ellenbogen
83.02.14↔	Myotomie, Brustwand, Bauch und Rücken	83.19.13↔	Durchtrennung eines Muskels, Unterarm
83.02.15↔	Myotomie, Leisten- und Genitalregion und Gesäss	83.19.14↔	Durchtrennung eines Muskels, Brustwand, Bauch und Rücken
83.02.16↔	Myotomie, Untere Extremität	83.19.15↔	Durchtrennung eines Muskels, Leisten- und Genitalregion und Gesäss
83.02.19↔	Myotomie, Andere Lokalisation	83.19.16↔	Durchtrennung eines Muskels, Untere Extremität
83.03.10↔	Bursotomie, Kopf und Hals	83.19.20↔	Desinsertion von Muskel, Sehne und Faszie, Kopf und Hals
83.03.11↔	Bursotomie, Schulter und Axilla	83.19.21↔	Desinsertion von Muskel, Sehne und Faszie, Schulter und Axilla
83.03.12↔	Bursotomie, Oberarm und Ellenbogen	83.19.22↔	Desinsertion von Muskel, Sehne und Faszie, Oberarm und Ellenbogen
83.03.13↔	Bursotomie, Unterarm	83.19.23↔	Desinsertion von Muskel, Sehne und Faszie, Unterarm
83.03.14↔	Bursotomie, Brustwand, Bauch und Rücken	83.19.24↔	Desinsertion von Muskel, Sehne und Faszie, Brustwand, Bauch und Rücken
83.03.15↔	Bursotomie, Leisten- und Genitalregion und Gesäss	83.19.25↔	Desinsertion von Muskel, Sehne und Faszie, Leisten- und Genitalregion und Gesäss
83.03.16↔	Bursotomie, Untere Extremität	83.19.26↔	Desinsertion von Muskel, Sehne und Faszie, Untere Extremität
83.03.19↔	Bursotomie, Andere Lokalisation	83.21.11↔	Offene Biopsie an den Weichteilen
83.09.10↔	Fremdkörperentfernung aus Muskel, Sehne oder Faszie, Kopf und Hals	83.21.21↔	Offene Biopsie am Muskel
83.09.11↔	Fremdkörperentfernung aus Muskel, Sehne oder Faszie, Schulter und Axilla	83.21.30↔	Biopsie an den Weichteilen, Biopsie an einem Schleimbeutel
		83.31.10↔	Exzision einer Läsion an einer Sehnenscheide, Kopf und Hals
		83.31.11↔	Exzision einer Läsion an einer Sehnenscheide, Schulter und Axilla
		83.31.12↔	Exzision einer Läsion an einer Sehnenscheide, Oberarm und Ellenbogen
		83.31.13↔	Exzision einer Läsion an einer Sehnenscheide, Unterarm
		83.31.14↔	Exzision einer Läsion an einer Sehnenscheide, Brustwand, Bauch und Rücken
		83.31.15↔	Exzision einer Läsion an einer Sehnenscheide, Leisten- und Genitalregion und Gesäss
		83.31.16↔	Exzision einer Läsion an einer Sehnenscheide, Untere Extremität

83.32.10↔	Exzision einer Läsion an einem Muskel, Kopf und Hals	83.49.30↔	Sonstige Exzision von Weichteilen, Kopf und Hals
83.32.11↔	Exzision einer Läsion an einem Muskel, Schulter und Arm	83.49.31↔	Sonstige Exzision von Weichteilen, Schulter und Axilla
83.32.12↔	Exzision einer Läsion an einem Muskel, Brustwand, Bauch und Rücken	83.49.32↔	Sonstige Exzision von Weichteilen, Oberarm und Ellenbogen
83.32.13↔	Exzision einer Läsion an einem Muskel, Leisten- und Genitalregion und Gesäss	83.49.33↔	Sonstige Exzision von Weichteilen, Unterarm
83.32.14↔	Exzision einer Läsion an einem Muskel, Untere Extremität	83.49.34↔	Sonstige Exzision von Weichteilen, Brustwand, Bauch und Rücken
83.32.19↔	Exzision einer Läsion an einem Muskel, Andere Lokalisation	83.49.35↔	Sonstige Exzision von Weichteilen, Leisten- und Genitalregion und Gesäss
83.39.10↔	Exzision einer Läsion an einer Sehne, Kopf und Hals	83.49.36↔	Sonstige Exzision von Weichteilen, Untere Extremität
83.39.11↔	Exzision einer Läsion an einer Sehne, Schulter und Arm	83.49.39↔	Sonstige Exzision von Weichteilen, Andere Lokalisation
83.39.12↔	Exzision einer Läsion an anderen Weichteilen, Exzision einer Läsion an einer Sehne, Brustwand, Bauch und Rücken	83.5x.10↔	Bursektomie, Kopf und Hals
83.39.13↔	Exzision einer Läsion an einer Sehne, Leisten- und Genitalregion und Gesäss	83.5x.11↔	Bursektomie, Schulter und Axilla
83.39.14↔	Exzision einer Läsion an einer Sehne, Untere Extremität	83.5x.12↔	Bursektomie, Oberarm und Ellenbogen
83.39.20↔	Exzision einer Läsion an einer Faszie, Kopf und Hals	83.5x.13↔	Bursektomie, Unterarm
83.39.21↔	Exzision einer Läsion an einer Faszie, Schulter und Arm	83.5x.14↔	Bursektomie, Brustwand, Bauch und Rücken
83.39.22↔	Exzision einer Läsion an einer Faszie, Brustwand, Bauch und Rücken	83.5x.15↔	Bursektomie, Leisten- und Genitalregion und Gesäss
83.39.23↔	Exzision einer Läsion an einer Faszie, Leisten- und Genitalregion und Gesäss	83.5x.16↔	Bursektomie, Untere Extremität
83.39.24↔	Exzision einer Läsion an einer Faszie, Untere Extremität	83.5x.19↔	Bursektomie, Andere Lokalisation
83.41↔	Exzision einer Sehne zur Transplantation	83.61.11↔	Naht einer Sehnscheide, Schulter und Axilla
83.42.10↔	Sonstige Tenonektomie, Kopf und Hals	83.61.12↔	Naht einer Sehnscheide, Oberarm und Ellenbogen
83.42.11↔	Sonstige Tenonektomie, Schulter und Axilla	83.61.13↔	Naht einer Sehnscheide, Unterarm
83.42.12↔	Sonstige Tenonektomie, Oberarm und Ellenbogen	83.61.14↔	Naht einer Sehnscheide, Brustwand, Bauch und Rücken
83.42.13↔	Sonstige Tenonektomie, Unterarm	83.61.15↔	Naht einer Sehnscheide, Leisten- und Genitalregion und Gesäss
83.42.14↔	Sonstige Tenonektomie, Brustwand, Bauch und Rücken	83.61.16↔	Naht einer Sehnscheide, Untere Extremität
83.42.15↔	Sonstige Tenonektomie, Leisten- und Genitalregion und Gesäss	83.61.19↔	Naht einer Sehnscheide, Andere Lokalisation
83.42.16↔	Sonstige Tenonektomie, Untere Extremität	83.62.10↔	Sekundäre Naht einer Sehne, Kopf und Hals
83.42.19↔	Sonstige Tenonektomie, Andere Lokalisation	83.62.11↔	Sekundäre Naht einer Sehne, Schulter und Axilla
83.43.10↔	Entnahme eines myokutanen Lappens zur Transplantation	83.62.12↔	Sekundäre Naht einer Sehne, Oberarm und Ellenbogen
83.43.11↔	Entnahme eines osteomyokutanen oder osteofasziokutanen Lappens zur Transplantation	83.62.13↔	Sekundäre Naht einer Sehne, Unterarm
83.43.12↔	Entnahme eines sonstigen Lappentransplantates mit mikrovaskulärer Anastomosierung aus Muskel oder Faszie	83.62.14↔	Sekundäre Naht einer Sehne, Brustwand, Bauch und Rücken
83.43.99↔	Exzision von Muskel oder Faszie zur Transplantation, sonstige	83.62.15↔	Sekundäre Naht einer Sehne, Leisten- und Genitalregion und Gesäss
83.44.00↔	Sonstige Fasziektomie, n.n.bez.	83.62.16↔	Sekundäre Naht einer Sehne, Untere Extremität
83.44.10↔	Sonstige Fasziektomie, Kopf und Hals	83.62.19↔	Sekundäre Naht einer Sehne, Andere Lokalisation
83.44.11↔	Sonstige Fasziektomie, Schulter und Axilla	83.64.10↔	Sonstige Naht einer Sehne, Kopf und Hals
83.44.12↔	Sonstige Fasziektomie, Oberarm und Ellenbogen	83.64.11↔	Sonstige Naht einer Sehne, Schulter und Axilla
83.44.13↔	Sonstige Fasziektomie, Unterarm	83.64.12↔	Sonstige Naht einer Sehne, Oberarm und Ellenbogen
83.44.14↔	Sonstige Fasziektomie, Brustwand, Bauch und Rücken	83.64.13↔	Sonstige Naht einer Sehne, Unterarm
83.44.15↔	Sonstige Fasziektomie, Leisten- und Genitalregion und Gesäss	83.64.14↔	Sonstige Naht einer Sehne, Brustwand, Bauch und Rücken
83.44.16↔	Sonstige Fasziektomie, Untere Extremität	83.64.15↔	Sonstige Naht einer Sehne, Leisten- und Genitalregion und Gesäss
83.44.19↔	Sonstige Fasziektomie, Andere Lokalisation	83.64.16↔	Sonstige Naht einer Sehne, Untere Extremität
83.44.99↔	Sonstige Fasziektomie, sonstige	83.64.19↔	Sonstige Naht einer Sehne, Andere Lokalisation
83.45.10↔	Sonstige Myektomie, Kopf und Hals	83.65.10↔	Sonstige Naht an Muskel oder Faszie, Kopf und Hals
83.45.11↔	Sonstige Myektomie, Schulter und Axilla	83.65.11↔	Sonstige Naht an Muskel oder Faszie, Schulter und Axilla
83.45.12↔	Sonstige Myektomie, Oberarm und Ellenbogen	83.65.12↔	Sonstige Naht an Muskel oder Faszie, Oberarm und Ellenbogen
83.45.13↔	Sonstige Myektomie, Unterarm	83.65.13↔	Sonstige Naht an Muskel oder Faszie, Unterarm
83.45.14↔	Sonstige Myektomie, Brustwand, Bauch und Rücken	83.65.14↔	Sonstige Naht an Muskel oder Faszie, Brustwand, Bauch und Rücken
83.45.15↔	Sonstige Myektomie, Leisten- und Genitalregion und Gesäss	83.65.15↔	Sonstige Naht an Muskel oder Faszie, Leisten- und Genitalregion und Gesäss
83.45.16↔	Sonstige Myektomie, Untere Extremität	83.65.16↔	Sonstige Naht an Muskel oder Faszie, Untere Extremität
83.45.19↔	Sonstige Myektomie, Andere Lokalisation	83.72.10↔	Sehnenrückverlagerung, Kopf und Hals
83.49.10↔	Exzision einer Sehnscheide, Kopf und Hals	83.72.11↔	Sehnenrückverlagerung, Schulter und Axilla
83.49.11↔	Exzision einer Sehnscheide, Schulter und Axilla	83.72.12↔	Sehnenrückverlagerung, Oberarm und Ellenbogen
83.49.12↔	Exzision einer Sehnscheide, Oberarm und Ellenbogen	83.72.13↔	Sehnenrückverlagerung, Unterarm
83.49.13↔	Exzision einer Sehnscheide, Unterarm	83.72.14↔	Sehnenrückverlagerung, Brustwand, Bauch und Rücken
83.49.14↔	Exzision einer Sehnscheide, Brustwand und Rücken	83.72.15↔	Sehnenrückverlagerung, Leisten- und Genitalregion und Gesäss
83.49.15↔	Exzision einer Sehnscheide, Leisten- und Genitalregion und Gesäss	83.72.16↔	Sehnenrückverlagerung, Untere Extremität
83.49.16↔	Exzision einer Sehnscheide, Untere Extremität	83.73.10↔	Reinsertion einer Sehne, Kopf und Hals
83.49.20↔	Kompartimentresektion, Kopf und Hals	83.73.11↔	Reinsertion einer Sehne, Schulter und Axilla
83.49.21↔	Kompartimentresektion, Schulter und Axilla	83.73.12↔	Reinsertion einer Sehne, Oberarm und Ellenbogen
83.49.22↔	Kompartimentresektion, Oberarm und Ellenbogen	83.73.13↔	Reinsertion einer Sehne, Unterarm
83.49.23↔	Kompartimentresektion, Unterarm	83.73.14↔	Reinsertion einer Sehne, Brustwand, Bauch und Rücken
83.49.24↔	Kompartimentresektion, Brustwand, Bauch und Rücken	83.73.15↔	Reinsertion einer Sehne, Leisten- und Genitalregion und Gesäss
83.49.25↔	Kompartimentresektion, Leisten- und Genitalregion und Gesäss	83.73.16↔	Reinsertion einer Sehne, Untere Extremität
83.49.26↔	Kompartimentresektion, Untere Extremität	83.73.19↔	Reinsertion einer Sehne, Andere Lokalisation
83.49.29↔	Kompartimentresektion, Andere Lokalisation	83.74.10↔	Reinsertion eines Muskels, Kopf und Hals
		83.74.11↔	Reinsertion eines Muskels, Schulter und Axilla
		83.74.12↔	Reinsertion eines Muskels, Oberarm und Ellenbogen

83.74.13↔	Reinsertion eines Muskels, Unterarm	83.82.45↔	Transplantation eines sonstigen Lappentransplantats mit mikrovaskulärer Anastomosierung aus Muskel oder Faszie, Leisten- und Genitalregion und Gesäss
83.74.14↔	Reinsertion eines Muskels, Brustwand, Bauch und Rücken	83.82.46↔	Transplantation eines sonstigen Lappentransplantates mit mikrovaskulärer Anastomosierung aus Muskel oder Faszie, Untere Extremität
83.74.15↔	Reinsertion eines Muskels, Leisten- und Genitalregion	83.82.47↔	Transplantation eines sonstigen Lappentransplantates mit mikrovaskulärer Anastomosierung aus Muskel oder Faszie, Andere Lokalisation
83.74.16↔	Reinsertion eines Muskels, Untere Extremität	83.82.99↔	Muskel- oder Faszientransplantation, sonstige
83.74.19↔	Reinsertion eines Muskels, Andere Lokalisation	83.85.10↔	Verlängerung von Muskel oder Sehne, Kopf und Hals
83.77.10↔	Muskeltransfer oder -transplantation, Kopf und Hals	83.85.11↔	Verlängerung von Muskel oder Sehne, Schulter und Axilla
83.77.11↔	Muskeltransfer oder -transplantation, Schulter und Axilla	83.85.12↔	Verlängerung von Muskel oder Sehne, Oberarm und Ellenbogen
83.77.12↔	Muskeltransfer oder -transplantation, Oberarm und Ellenbogen	83.85.13↔	Verlängerung von Muskel oder Sehne, Unterarm
83.77.13↔	Muskeltransfer oder -transplantation, Unterarm	83.85.14↔	Verlängerung von Muskel oder Sehne, Brustwand, Bauch und Rücken
83.77.14↔	Muskeltransfer oder -transplantation, Brustwand, Bauch und Rücken	83.85.15↔	Verlängerung von Muskel oder Sehne, Leisten- und Genitalregion und Gesäss
83.77.15↔	Muskeltransfer oder -transplantation, Leisten- und Genitalregion und Gesäss	83.85.16↔	Verlängerung von Muskel oder Sehne, Untere Extremität
83.77.16↔	Muskeltransfer oder -transplantation, Untere Extremität	83.85.19↔	Verlängerung von Muskel oder Sehne, Andere Lokalisation
83.77.19↔	Muskeltransfer oder -transplantation, Andere Lokalisation	83.85.20↔	Verkürzung von Muskel oder Sehne, Kopf und Hals
83.82.10↔	Faszientransplantation, Kopf und Hals	83.85.21↔	Verkürzung von Muskel oder Sehne, Schulter und Axilla
83.82.11↔	Faszientransplantation, Schulter und Axilla	83.85.22↔	Verkürzung von Muskel oder Sehne, Oberarm und Ellenbogen
83.82.12↔	Faszientransplantation, Oberarm und Ellenbogen	83.85.23↔	Verkürzung von Muskel oder Sehne, Unterarm
83.82.13↔	Faszientransplantation, Unterarm	83.85.24↔	Verkürzung von Muskel oder Sehne, Brustwand, Bauch und Rücken
83.82.14↔	Faszientransplantation, Brustwand, Bauch und Rücken	83.85.25↔	Verkürzung von Muskel oder Sehne, Leisten- und Genitalregion und Gesäss
83.82.15↔	Faszientransplantation, Leisten- und Genitalregion und Gesäss	83.85.26↔	Verkürzung von Muskel oder Sehne, Untere Extremität
83.82.16↔	Faszientransplantation, Untere Extremität	83.85.29↔	Verkürzung von Muskel oder Sehne, Andere Lokalisation
83.82.19↔	Faszientransplantation, Andere Lokalisation	83.86↔	Quadrizepssehnen-Rekonstruktion
83.82.20↔	Transplantation eines lokalen Muskel- oder Faszienlappens, Kopf und Hals	83.87.10↔	Muskelplastik, Kopf und Hals
83.82.21↔	Transplantation eines lokalen Muskel- oder Faszienlappens, Schulter und Axilla	83.87.11↔	Muskelplastik, Schulter und Axilla
83.82.22↔	Transplantation eines lokalen Muskel- oder Faszienlappens, Oberarm und Ellenbogen	83.87.12↔	Muskelplastik, Oberarm und Ellenbogen
83.82.23↔	Transplantation eines lokalen Muskel- oder Faszienlappens, Unterarm	83.87.13↔	Muskelplastik, Unterarm
83.82.24↔	Transplantation eines lokalen Muskel- oder Faszienlappens, Brustwand, Bauch und Rücken	83.87.14↔	Muskelplastik, Brustwand, Bauch und Rücken
83.82.25↔	Transplantation eines lokalen Muskel- oder Faszienlappens, Leisten- und Genitalregion und Gesäss	83.87.15↔	Muskelplastik, Leisten- und Genitalregion und Gesäss
83.82.26↔	Transplantation eines lokalen Muskel- oder Faszienlappens, Untere Extremität	83.87.16↔	Muskelplastik, Untere Extremität
83.82.29↔	Transplantation eines lokalen Muskel- oder Faszienlappens, Andere Lokalisation	83.88.10↔	Augmentation einer Sehne, Kopf und Hals
83.82.30↔	Transplantation eines osteomyokutanen oder osteofasziokutanen Lappens, Kopf und Hals	83.88.11↔	Augmentation einer Sehne, Schulter und Axilla
83.82.31↔	Transplantation eines osteomyokutanen oder osteofasziokutanen Lappens, Schulter und Axilla	83.88.12↔	Augmentation einer Sehne, Oberarm und Ellenbogen
83.82.32↔	Transplantation eines osteomyokutanen oder osteofasziokutanen Lappens, Oberarm und Ellenbogen	83.88.13↔	Augmentation einer Sehne, Unterarm
83.82.33↔	Transplantation eines osteomyokutanen oder osteofasziokutanen Lappens, Unterarm	83.88.14↔	Augmentation einer Sehne, Brustwand, Bauch und Rücken
83.82.34↔	Transplantation eines osteomyokutanen oder osteofasziokutanen Lappens, Brustwand, Bauch und Rücken	83.88.15↔	Augmentation einer Sehne, Leisten- und Genitalregion und Gesäss
83.82.35↔	Transplantation eines osteomyokutanen oder osteofasziokutanen Lappens, Leisten- und Genitalregion und Gesäss	83.88.16↔	Augmentation einer Sehne, Untere Extremität
83.82.36↔	Transplantation eines osteomyokutanen oder osteofasziokutanen Lappens, Untere Extremität	83.88.19↔	Augmentation einer Sehne, Andere Lokalisation
83.82.39↔	Transplantation eines osteomyokutanen oder osteofasziokutanen Lappens, Andere Lokalisation	83.88.20↔	Sehnenersatzplastik, Kopf und Hals
83.82.40↔	Transplantation eines sonstigen Lappentransplantates mit mikrovaskulärer Anastomosierung aus Muskel oder Faszie, Kopf und Hals	83.88.21↔	Sehnenersatzplastik, Schulter und Axilla
83.82.41↔	Transplantation eines sonstigen Lappentransplantates mit mikrovaskulärer Anastomosierung aus Muskel oder Faszie, Schulter und Axilla	83.88.22↔	Sehnenersatzplastik, Oberarm und Ellenbogen
83.82.42↔	Transplantation eines sonstigen Lappentransplantates mit mikrovaskulärer Anastomosierung aus Muskel oder Faszie, Oberarm und Ellenbogen	83.88.23↔	Sehnenersatzplastik, Unterarm
83.82.43↔	Transplantation eines sonstigen Lappentransplantates mit mikrovaskulärer Anastomosierung aus Muskel oder Faszie, Unterarm	83.88.24↔	Sehnenersatzplastik, Brustwand, Bauch und Rücken
83.82.44↔	Transplantation eines sonstigen Lappentransplantates mit mikrovaskulärer Anastomosierung aus Muskel oder Faszie, Brustwand, Bauch und Rücken	83.88.25↔	Sehnenersatzplastik, Leisten- und Genitalregion und Gesäss
		83.88.26↔	Sehnenersatzplastik, Untere Extremität
		83.88.29↔	Sehnenersatzplastik, Andere Lokalisation
		83.88.30↔	Schaffung eines Sehnentransplantatlagers, Kopf und Hals
		83.88.31↔	Schaffung eines Sehnentransplantatlagers, Schulter und Axilla
		83.88.32↔	Schaffung eines Sehnentransplantatlagers, Oberarm und Ellenbogen
		83.88.33↔	Schaffung eines Sehnentransplantatlagers, Unterarm
		83.88.34↔	Schaffung eines Sehnentransplantatlagers, Brustwand, Bauch und Rücken
		83.88.35↔	Schaffung eines Sehnentransplantatlagers, Leisten- und Genitalregion und Gesäss
		83.88.36↔	Schaffung eines Sehnentransplantatlagers, Untere Extremität
		83.88.39↔	Schaffung eines Sehnentransplantatlagers, Andere Lokalisation
		83.88.40↔	Tenodese, Kopf und Hals
		83.88.41↔	Tenodese, Schulter und Axilla
		83.88.42↔	Tenodese, Oberarm und Ellenbogen
		83.88.43↔	Tenodese, Unterarm
		83.88.44↔	Tenodese, Brustwand, Bauch und Rücken

83.88.45↔	Tenodese, Leisten- und Genitalregion und Gesäss	83.99.16↔	Andere Operationen an Sehnen, Untere Extremität
83.88.46↔	Tenodese, Untere Extremität	83.99.20↔	Andere Operationen an Muskel, Faszie und Bursa, Kopf und Hals
83.88.49↔	Tenodese, Andere Lokalisation	83.99.21↔	Andere Operationen an Muskel, Faszie und Bursa, Schulter und Axilla
83.88.90↔	Sonstige plastische Operationen an der Sehne, Kopf und Hals	83.99.22↔	Andere Operationen an Muskel, Faszie und Bursa, Oberarm und Ellenbogen
83.88.91↔	Sonstige plastische Operationen an der Sehne, Schulter und Axilla	83.99.23↔	Andere Operationen an Muskel, Faszie und Bursa, Unterarm
83.88.92↔	Sonstige plastische Operationen an der Sehne, Oberarm und Ellenbogen	83.99.24↔	Andere Operationen an Muskel, Faszie und Bursa, Brustwand, Bauch und Rücken
83.88.93↔	Sonstige plastische Operationen an der Sehne, Unterarm	83.99.25↔	Andere Operationen an Muskel, Faszie und Bursa, Leisten- und Genitalregion und Gesäss
83.88.94↔	Sonstige plastische Operationen an der Sehne, Brustwand, Bauch und Rücken	83.99.26↔	Andere Operationen an Muskel, Faszie und Bursa, Untere Extremität
83.88.95↔	Sonstige plastische Operationen an der Sehne, Leisten- und Genitalregion und Gesäss	83.99.30↔	Revision (ohne Ersetzen) eines Skelettmuskelstimulators
83.88.96↔	Sonstige plastische Operationen an der Sehne, Untere Extremität	86.22.20‡↔	Grossflächiges Débridement von Wunde, Infektion oder Verbrennung durch Exzision mit Einlegen eines Medikamententrägers am Kopf (ausser Lippe)
83.89.10↔	Verlängerung, Verkürzung und Doppelung einer Faszie, Kopf und Hals	86.22.27‡↔	Grossflächiges Débridement von Wunde, Infektion oder Verbrennung durch Exzision mit Einlegen eines Medikamententrägers an der Leisten- und Genitalregion
83.89.11↔	Verlängerung, Verkürzung und Doppelung einer Faszie, Schulter und Axilla	86.22.28‡↔	Grossflächiges Débridement von Wunde, Infektion oder Verbrennung durch Exzision mit Einlegen eines Medikamententrägers an der unteren Extremität
83.89.12↔	Verlängerung, Verkürzung und Doppelung einer Faszie, Oberarm und Ellenbogen	86.22.29‡↔	Grossflächiges Débridement von Wunde, Infektion oder Verbrennung durch Exzision mit Einlegen eines Medikamententrägers, andere Lokalisation
83.89.13↔	Verlängerung, Verkürzung und Doppelung einer Faszie, Unterarm	86.4x.10↔	Radikale Exzision einer Hautläsion am Kopf mit histographischer Kontrolle
83.89.14↔	Verlängerung, Verkürzung und Doppelung einer Faszie, Brustwand, Bauch und Rücken	86.4x.11↔	Radikale Exzision einer Hautläsion des Halses mit histographischer Kontrolle
83.89.15↔	Verlängerung, Verkürzung und Doppelung einer Faszie, Leisten- und Genitalregion und Gesäss	86.4x.13↔	Radikale Exzision einer Hautläsion an Unterarm und Hand mit histographischer Kontrolle
83.89.16↔	Verlängerung, Verkürzung und Doppelung einer Faszie, Untere Extremität	86.4x.17↔	Radikale Exzision einer Hautläsion an Leisten- und Genitalregion und Gesäss mit histographischer Kontrolle
83.89.20↔	Deckung eines Defekts an einer Faszie, Kopf und Hals	86.4x.18↔	Radikale Exzision einer Hautläsion der unteren Extremität mit histographischer Kontrolle
83.89.21↔	Deckung eines Defekts an einer Faszie, Schulter und Axilla	86.4x.19↔	Radikale Exzision einer Hautläsion anderer Lokalisation mit histographischer Kontrolle
83.89.22↔	Deckung eines Defekts an einer Faszie, Oberarm und Ellenbogen	86.4x.20↔	Radikale Exzision einer Hautläsion am Kopf mit Transplantation oder Transposition von Haut
83.89.23↔	Deckung eines Defekts an einer Faszie, Unterarm	86.4x.21↔	Radikale Exzision einer Hautläsion des Halses mit Transplantation oder Transposition von Haut
83.89.24↔	Deckung eines Defekts an einer Faszie, Brustwand, Bauch und Rücken	86.4x.22↔	Radikale Exzision einer Hautläsion an Schulter und Axilla mit Transplantation oder Transposition von Haut
83.89.25↔	Deckung eines Defekts an einer Faszie, Leisten- und Genitalregion und Gesäss	86.4x.23↔	Radikale Exzision einer Hautläsion an Oberarm und Ellenbogen mit Transplantation oder Transposition von Haut
83.89.26↔	Deckung eines Defekts an einer Faszie, untere Extremität	86.4x.24↔	Radikale Exzision einer Hautläsion des Unterarmes mit Transplantation oder Transposition von Haut
83.89.90↔	Sonstige plastische Operationen an der Faszie, Kopf und Hals	86.4x.25↔	Radikale Exzision einer Hautläsion der Hand mit Transplantation oder Transposition von Haut
83.89.91↔	Sonstige plastische Operationen an der Faszie, Schulter und Axilla	86.4x.26↔	Radikale Exzision einer Hautläsion an Brustwand und Rücken mit Transplantation oder Transposition von Haut
83.89.92↔	Sonstige plastische Operationen an der Faszie, Oberarm und Ellenbogen	86.4x.27↔	Radikale Exzision einer Hautläsion an die Bauchregion mit Transplantation oder Transposition von Haut
83.89.93↔	Sonstige plastische Operationen an der Faszie, Unterarm	86.4x.28↔	Radikale Exzision einer Hautläsion der Leisten- und Genitalregion mit Transplantation oder Transposition von Haut
83.89.94↔	Sonstige plastische Operationen an der Faszie, Brustwand, Bauch und Rücken	86.4x.29↔	Radikale Exzision einer Hautläsion anderer Lokalisation mit Transplantation oder Transposition von Haut
83.89.95↔	Sonstige plastische Operationen an der Faszie, Leisten- und Genitalregion und Gesäss	86.4x.2a↔	Radikale Exzision einer Hautläsion am Gesäss mit Transplantation oder Transposition von Haut
83.89.96↔	Sonstige plastische Operationen an der Faszie, Untere Extremität	86.4x.2b↔	Radikale Exzision einer Hautläsion der unteren Extremität mit Transplantation oder Transposition von Haut
83.91.10↔	Lösung von Adhäsionen von Muskel, Sehne, Faszie und Bursa, Kopf und Hals	86.61.10↔	Kleinflächiges Vollhauttransplantat an die Hand
83.91.11↔	Lösung von Adhäsionen von Muskel, Sehne, Faszie und Bursa, Schulter und Axilla	86.61.20↔	Grossflächiges Vollhauttransplantat an die Hand
83.91.12↔	Lösung von Adhäsionen von Muskel, Sehne, Faszie und Bursa, Oberarm und Ellenbogen	86.61.99↔	Vollhauttransplantat an die Hand, sonstige
83.91.13↔	Lösung von Adhäsionen von Muskel, Sehne, Faszie und Bursa, Unterarm	86.62.10↔	Kleinflächiges Spalthauttransplantat an die Hand
83.91.14↔	Lösung von Adhäsionen von Muskel, Sehne, Faszie und Bursa, Brustwand, Bauch und Rücken	86.62.20↔	Grossflächiges Spalthauttransplantat an die Hand
83.91.15↔	Lösung von Adhäsionen von Muskel, Sehne, Faszie und Bursa, Leisten- und Genitalregion und Gesäss	86.62.99↔	Sonstiges Hauttransplantat an die Hand, sonstiges
83.91.16↔	Lösung von Adhäsionen von Muskel, Sehne, Faszie und Bursa, Untere Extremität	86.63.10↔	Kleinflächiges Vollhauttransplantat an den Kopf (außer Lippe und Mund)
83.99.10↔	Andere Operationen an Sehnen, Kopf und Hals	86.63.11↔	Kleinflächiges Vollhauttransplantat an den Hals
83.99.11↔	Andere Operationen an Sehnen, Schulter und Axilla	86.63.12↔	Kleinflächiges Vollhauttransplantat an Schulter und Oberarm
83.99.12↔	Andere Operationen an Sehnen, Oberarm und Ellenbogen		
83.99.13↔	Andere Operationen an Sehnen, Unterarm		
83.99.14↔	Andere Operationen an Sehnen, Brustwand, Bauch und Rücken		
83.99.15↔	Andere Operationen an Sehnen, Leisten- und Genitalregion und Gesäss		

86.63.13↔	Kleinflächiges Vollhauttransplantat an den Unterarm	86.73.30↔	Anbringen von freiem Lappen mit mikrovaskulärer Anastomosierung an die Hand
86.63.15↔	Kleinflächiges Vollhauttransplantat an Brustwand, Bauch und Rücken	86.73.40↔	Anbringen von gestieltem regionalem oder gestieltem Fernlappen an die Hand
86.63.16↔	Kleinflächiges Vollhauttransplantat an die Leisten- und Genitalregion	86.73.80↔	Kombinierte plastische Eingriffe an Haut und Unterhaut der Hand
86.63.17↔	Kleinflächiges Vollhauttransplantat an das Gesäss	86.73.99↔	Anbringen von gestielten oder freien Lappen an die Hand, sonstige
86.63.18↔	Kleinflächiges Vollhauttransplantat an Oberschenkel und Unterschenkel	86.74.20↔	Kleinflächige Verschiebe-Rotationsplastik am Kopf (außer Lippe und Mund)
86.63.19↔	Kleinflächiges Vollhauttransplantat an andere Lokalisation	86.74.21↔	Kleinflächige Verschiebe-Rotationsplastik am Hals
86.63.1a↔	Kleinflächiges Vollhauttransplantat am Fuss	86.74.22↔	Kleinflächige Verschiebe-Rotationsplastik an Schulter und Oberarm
86.63.20↔	Grossflächiges Vollhauttransplantat an den Kopf (ausser Lippe und Mund)	86.74.23↔	Kleinflächige Verschiebe-Rotationsplastik am Unterarm
86.63.21↔	Grossflächiges Vollhauttransplantat an den Hals	86.74.25↔	Kleinflächige Verschiebe-Rotationsplastik an Brustwand und Rücken
86.63.22↔	Grossflächiges Vollhauttransplantat an Schulter und Oberarm	86.74.26↔	Kleinflächige Verschiebe-Rotationsplastik an der Bauchregion
86.63.23↔	Grossflächiges Vollhauttransplantat an den Unterarm	86.74.27↔	Kleinflächige Verschiebe-Rotationsplastik an der Leisten- und Genitalregion
86.63.25↔	Grossflächiges Vollhauttransplantat an Brustwand, Bauch und Rücken	86.74.28↔	Kleinflächige Verschiebe-Rotationsplastik am Gesäss
86.63.26↔	Grossflächiges Vollhauttransplantat an die Leisten- und Genitalregion	86.74.29↔	Kleinflächige Verschiebe-Rotationsplastik, an andere Lokalisationen
86.63.27↔	Grossflächiges Vollhauttransplantat an das Gesäss	86.74.2a↔	Kleinflächige Verschiebe-Rotationsplastik an Oberschenkel und Unterschenkel
86.63.28↔	Grossflächiges Vollhauttransplantat an Oberschenkel und Unterschenkel	86.74.2b↔	Kleinflächige Verschiebe-Rotationsplastik am Fuss
86.63.29↔	Grossflächiges Vollhauttransplantat, andere Lokalisation	86.74.30↔	Kleinflächige Transpositionsplastik am Kopf (außer Lippe und Mund)
86.63.2a↔	Grossflächiges Vollhauttransplantat an den Fuss	86.74.31↔	Kleinflächige Transpositionsplastik am Hals
86.63.99↔	Vollhauttransplantat an andere Lokalisationen, sonstige	86.74.32↔	Kleinflächige Transpositionsplastik an Schulter und Oberarm
86.69.10↔	Kleinflächige Spalthauttransplantation an den Kopf (außer Lippe und Mund)	86.74.33↔	Kleinflächige Transpositionsplastik am Unterarm
86.69.11↔	Kleinflächige Spalthauttransplantation an den Hals	86.74.34↔	Kleinflächige Transpositionsplastik an Brustwand und Rücken
86.69.12↔	Kleinflächige Spalthauttransplantation an Schulter und Oberarm	86.74.35↔	Kleinflächige Transpositionsplastik an der Bauchregion
86.69.13↔	Kleinflächige Spalthauttransplantation an den Unterarm	86.74.36↔	Kleinflächige Transpositionsplastik an der Leisten- und Genitalregion
86.69.14↔	Kleinflächige Spalthauttransplantation an die Hand	86.74.37↔	Kleinflächige Transpositionsplastik am Gesäss
86.69.15↔	Kleinflächige Spalthauttransplantation an Brustwand und Rücken	86.74.38↔	Kleinflächige Transpositionsplastik an Oberschenkel und Unterschenkel
86.69.16↔	Kleinflächige Spalthauttransplantation an der Bauchregion	86.74.39↔	Kleinflächige Transpositionsplastik, an andere Lokalisationen
86.69.17↔	Kleinflächige Spalthauttransplantation an die Leisten- und Genitalregion	86.74.3a↔	Kleinflächige Transpositionsplastik am Fuss
86.69.18↔	Kleinflächige Spalthauttransplantation an Oberschenkel und Unterschenkel	86.74.40↔	Kleinflächige Insellappenplastik am Kopf (außer Lippe und Mund)
86.69.19↔	Kleinflächige Spalthauttransplantation an andere Lokalisation	86.74.41↔	Kleinflächige Insellappenplastik am Hals
86.69.1a↔	Kleinflächige Spalthauttransplantation am Fuss	86.74.42↔	Kleinflächige Insellappenplastik an Schulter und Oberarm
86.69.20↔	Grossflächige Spalthauttransplantation am Kopf (ausser Lippe und Mund)	86.74.43↔	Kleinflächige Insellappenplastik am Unterarm
86.69.21↔	Grossflächige Spalthauttransplantation am Hals	86.74.44↔	Kleinflächige Insellappenplastik an Brustwand und Rücken
86.69.22↔	Grossflächige Spalthauttransplantation an Schulter und Oberarm	86.74.45↔	Kleinflächige Insellappenplastik an der Bauchregion
86.69.23↔	Grossflächige Spalthauttransplantation am Unterarm	86.74.46↔	Kleinflächige Insellappenplastik an der Leisten- und Genitalregion
86.69.24↔	Grossflächige Spalthauttransplantation an der Hand	86.74.47↔	Kleinflächige Insellappenplastik am Gesäss
86.69.25↔	Grossflächige Spalthauttransplantation an Brustwand und Rücken	86.74.48↔	Kleinflächige Insellappenplastik an Oberschenkel und Unterschenkel
86.69.26↔	Grossflächige Spalthauttransplantation an der Bauchregion	86.74.49↔	Kleinflächige Insellappenplastik, an andere Lokalisationen
86.69.27↔	Grossflächige Spalthauttransplantation an der Leisten- und Genitalregion	86.74.4a↔	Kleinflächige Insellappenplastik am Fuss
86.69.28↔	Grossflächige Spalthauttransplantation am Gesäss	86.74.99↔	Anbringen von gestieltem oder freiem Lappen an andere Lokalisationen, sonstige
86.69.29↔	Grossflächige Spalthauttransplantation, andere Lokalisation	86.75.10↔	Revision von gestieltem oder freiem Lappen oder freiem Hauttransplantat des Kopfes
86.69.2a↔	Grossflächige Spalthauttransplantation an Oberschenkel und Unterschenkel	86.75.11↔	Revision von gestieltem oder freiem Lappen oder freiem Hauttransplantat des Halses
86.69.2b↔	Grossflächige Spalthauttransplantation am Fuss	86.75.12↔	Revision von gestieltem oder freiem Lappen oder freiem Hauttransplantat von Schulter und Oberarm
86.71↔	Herauspräparieren und Vorbereiten von gestielten oder freien Lappen	86.75.13↔	Revision von gestieltem oder freiem Lappen oder freiem Hauttransplantat des Unterarmes
86.72↔	Verschiebung eines gestielten Lappens	86.75.14↔	Revision von gestieltem oder freiem Lappen oder freiem Hauttransplantat der Hand
86.73.00↔	Anbringen von gestieltem oder freiem Lappen an die Hand, n.n.bez.	86.75.15↔	Revision von gestieltem oder freiem Lappen oder freiem Hauttransplantat der Brustwand und Rücken
86.73.11↔	Kleinflächige Verschiebe-Rotationsplastik an die Hand	86.75.16↔	Revision von gestieltem oder freiem Lappen oder freiem Hauttransplantat der Bauchregion
86.73.12↔	Kleinflächige Transpositionsplastik an die Hand	86.75.17↔	Revision von gestieltem oder freiem Lappen oder freiem Hauttransplantat der unteren Extremität
86.73.13↔	Kleinflächige Insellappenplastik an die Hand		
86.73.20↔	Grossflächige Dehnungsplastik an der Hand		
86.73.21↔	Grossflächige Verschiebe-Rotationsplastik an der Hand		
86.73.22↔	Grossflächige Transpositionsplastik an der Hand		
86.73.23↔	Grossflächige Insellappenplastik an der Hand		
86.73.24↔	Grossflächige Z-Plastik an der Hand		
86.73.29↔	Sonstige lokale Lappenplastik an die Hand		

86.75.19↔	Revision von gestieltem oder freiem Lappen oder freiem Hauttransplantat anderer Lokalisation	86.77.18↔	Sonstige lokale Lappenplastik an Oberschenkel und Unterschenkel
86.75.99↔	Revision von gestieltem oder freiem Lappen, sonstige	86.77.19↔	Sonstige lokale Lappenplastik, an andere Lokalisationen
86.76.10↔	Grossflächige Dehnungsplastik am Kopf (ausser Lippe und Mund)	86.77.1a↔	Sonstige lokale Lappenplastik am Fuss
86.76.11↔	Grossflächige Dehnungsplastik am Hals	86.78.10↔	Anbringen von freiem Lappen mit mikrovaskulärer Anastomosierung am Kopf (außer Lippe und Mund)
86.76.12↔	Grossflächige Dehnungsplastik an Schulter und Oberarm	86.78.11↔	Anbringen von freiem Lappen mit mikrovaskulärer Anastomosierung am Hals
86.76.13↔	Grossflächige Dehnungsplastik am Unterarm	86.78.12↔	Anbringen von freiem Lappen mit mikrovaskulärer Anastomosierung an Schulter und Oberarm
86.76.14↔	Grossflächige Dehnungsplastik an Brustwand und Rücken	86.78.13↔	Anbringen von freiem Lappen mit mikrovaskulärer Anastomosierung am Unterarm
86.76.15↔	Grossflächige Dehnungsplastik an der Bauchregion	86.78.14↔	Anbringen von freiem Lappen mit mikrovaskulärer Anastomosierung an Brustwand und Rücken
86.76.16↔	Grossflächige Dehnungsplastik an der Leisten- und Genitalregion	86.78.15↔	Anbringen von freiem Lappen mit mikrovaskulärer Anastomosierung an Bauchregion
86.76.17↔	Grossflächige Dehnungsplastik am Gesäss	86.78.16↔	Anbringen von freiem Lappen mit mikrovaskulärer Anastomosierung an der Leisten- und Genitalregion
86.76.19↔	Grossflächige Dehnungsplastik, andere Lokalisation	86.78.17↔	Anbringen von freiem Lappen mit mikrovaskulärer Anastomosierung am Gesäss
86.76.1a↔	Grossflächige Dehnungsplastik an Oberschenkel und Unterschenkel	86.78.18↔	Anbringen von freiem Lappen mit mikrovaskulärer Anastomosierung an der unteren Extremität
86.76.1b↔	Grossflächige Dehnungsplastik am Fuss	86.78.19↔	Anbringen von freiem Lappen mit mikrovaskulärer Anastomosierung an andere Lokalisation
86.76.20↔	Grossflächige Verschiebe-Rotationsplastik am Kopf (ausser Lippe und Mund)	86.78.20↔	Anbringen von gestieltem regionalem Lappen oder gestieltem Fernlappen am Kopf (außer Lippe und Mund)
86.76.21↔	Grossflächige Verschiebe-Rotationsplastik am Hals	86.78.21↔	Anbringen von gestieltem regionalem Lappen oder gestieltem Fernlappen am Hals
86.76.22↔	Grossflächige Verschiebe-Rotationsplastik an Schulter und Oberarm	86.78.22↔	Anbringen von gestieltem regionalem Lappen oder gestieltem Fernlappen an Schulter und Oberarm
86.76.23↔	Grossflächige Verschiebe-Rotationsplastik am Unterarm	86.78.23↔	Anbringen von gestieltem regionalem Lappen oder gestieltem Fernlappen am Unterarm
86.76.24↔	Grossflächige Verschiebe-Rotationsplastik an Brustwand und Rücken	86.78.24↔	Anbringen von gestieltem regionalem Lappen oder gestieltem Fernlappen an Brustwand und Rücken
86.76.25↔	Grossflächige Verschiebe-Rotationsplastik an der Bauchregion	86.78.25↔	Anbringen von gestieltem regionalem Lappen oder gestieltem Fernlappen an die Bauchregion
86.76.26↔	Grossflächige Verschiebe-Rotationsplastik an der Leisten- und Genitalregion	86.78.26↔	Anbringen von gestieltem regionalem Lappen oder gestieltem Fernlappen an der Leisten- und Genitalregion
86.76.27↔	Grossflächige Verschiebe-Rotationsplastik am Gesäss	86.78.27↔	Anbringen von gestieltem regionalem Lappen oder gestieltem Fernlappen am Gesäss
86.76.28↔	Grossflächige Verschiebe-Rotationsplastik an Oberschenkel und Unterschenkel	86.78.28↔	Anbringen von gestieltem regionalem Lappen oder gestieltem Fernlappen an der unteren Extremität
86.76.29↔	Grossflächige Verschiebe-Rotationsplastik, andere Lokalisation	86.78.29↔	Anbringen von gestieltem regionalem Lappen oder gestieltem Fernlappen an andere Lokalisation
86.76.2a↔	Grossflächige Verschiebe-Rotationsplastik am Fuss	86.78.40↔	Anbringen von sonstigem gestielten oder freien Lappen am Kopf (außer Lippe und Mund)
86.76.30↔	Grossflächige Transpositionsplastik am Kopf (ausser Lippe und Mund)	86.78.41↔	Anbringen von sonstigem gestielten oder freien Lappen am Hals
86.76.31↔	Grossflächige Transpositionsplastik am Hals	86.78.42↔	Anbringen von sonstigem gestielten oder freien Lappen an Schulter und Oberarm
86.76.32↔	Grossflächige Transpositionsplastik an Schulter und Oberarm	86.78.43↔	Anbringen von sonstigem gestielten oder freien Lappen am Unterarm
86.76.33↔	Grossflächige Transpositionsplastik am Unterarm	86.78.44↔	Anbringen von sonstigem gestielten oder freien Lappen an Brustwand und Rücken
86.76.34↔	Grossflächige Transpositionsplastik an Brustwand und Rücken	86.78.45↔	Anbringen von sonstigem gestielten oder freien Lappen an die Bauchregion
86.76.35↔	Grossflächige Transpositionsplastik an der Bauchregion	86.78.46↔	Anbringen von sonstigem gestielten oder freien Lappen an der Leisten- und Genitalregion
86.76.36↔	Grossflächige Transpositionsplastik an der Leisten- und Genitalregion	86.78.47↔	Anbringen von sonstigem gestielten oder freien Lappen am Gesäss
86.76.37↔	Grossflächige Transpositionsplastik am Gesäss	86.78.48↔	Anbringen von sonstigem gestielten oder freien Lappen an der unteren Extremität
86.76.38↔	Grossflächige Transpositionsplastik an Oberschenkel und Unterschenkel	86.78.49↔	Anbringen von sonstigem gestielten oder freien Lappen an andere Lokalisation
86.76.39↔	Grossflächige Transpositionsplastik, andere Lokalisation	86.84.10↔	Korrektur einer Narbenkontraktur oder Bride am Kopf
86.76.3a↔	Grossflächige Transpositionsplastik am Fuss	86.84.13↔	Korrektur einer Narbenkontraktur oder Bride an Unterarm
86.76.40↔	Grossflächige Inselelappenplastik am Kopf (ausser Lippe und Mund)	86.84.14↔	Korrektur einer Narbenkontraktur oder Bride an der Hand
86.76.41↔	Grossflächige Inselelappenplastik am Hals	86.84.17↔	Korrektur einer Narbenkontraktur oder Bride an der Leisten- und Genitalregion oder am Gesäss
86.76.42↔	Grossflächige Inselelappenplastik an Schulter und Oberarm	86.84.18↔	Korrektur einer Narbenkontraktur oder Bride an der unteren Extremität
86.76.43↔	Grossflächige Inselelappenplastik am Unterarm	86.84.19↔	Korrektur einer Narbenkontraktur oder Bride an anderer Lokalisation
86.76.44↔	Grossflächige Inselelappenplastik an Brustwand und Rücken		
86.76.45↔	Grossflächige Inselelappenplastik an der Bauchregion		
86.76.46↔	Grossflächige Inselelappenplastik an der Leisten- und Genitalregion		
86.76.47↔	Grossflächige Inselelappenplastik am Gesäss		
86.76.48↔	Grossflächige Inselelappenplastik an Oberschenkel und Unterschenkel		
86.76.49↔	Grossflächige Inselelappenplastik, andere Lokalisation		
86.76.4a↔	Grossflächige Inselelappenplastik am Fuss		
86.76.99↔	Anbringen von gestieltem oder freiem Lappen an anderen Lokalisationen, grossflächig, sonstige		
86.77.10↔	Sonstige lokale Lappenplastik am Kopf (außer Lippe und Mund)		
86.77.11↔	Sonstige lokale Lappenplastik am Hals		
86.77.12↔	Sonstige lokale Lappenplastik an Schulter und Oberarm		
86.77.13↔	Sonstige lokale Lappenplastik am Unterarm		
86.77.14↔	Sonstige lokale Lappenplastik an Brustwand und Rücken		
86.77.15↔	Sonstige lokale Lappenplastik an der Bauchregion		
86.77.16↔	Sonstige lokale Lappenplastik an der Leisten- und Genitalregion		
86.77.17↔	Sonstige lokale Lappenplastik am Gesäss		

86.88.50↔	Anlage oder Wechsel eines Systems zur Vakuumversiegelung, tiefreichend, an Knochen und Gelenken der Extremitäten	86.93.10↔	Einsetzen eines Gewebeexpanders am Kopf
86.88.51↔	Anlage oder Wechsel eines Systems zur Vakuumversiegelung, tiefreichend, an Thorax, Mediastinum und Sternum	86.93.11↔	Einsetzen eines Gewebeexpanders am Hals
86.88.52↔	Anlage oder Wechsel eines Systems zur Vakuumversiegelung, am offenen Abdomen	86.93.12↔	Einsetzen eines Gewebeexpanders an Schulter und Oberarm
86.88.53↔	Anlage oder Wechsel eines Systems zur Vakuumversiegelung, endorektal	86.93.13↔	Einsetzen eines Gewebeexpanders am Unterarm
86.88.59↔	Anlage oder Wechsel eines Systems zur Vakuumversiegelung, an Haut und Unterhaut oder sonstigen Lokalisationen	86.93.14↔	Einsetzen eines Gewebeexpanders an der Hand
86.91↔	Exzision von Haut zur Transplantation	86.93.15↔	Einsetzen eines Gewebeexpanders an Brustwand und Rücken
		86.93.16↔	Einsetzen eines Gewebeexpanders an der Bauchregion
		86.93.18↔	Einsetzen eines Gewebeexpanders an der unteren Extremität
		86.93.99↔	Einsetzen eines Gewebeexpanders, sonstige

Prozedur F21-2

86.88.50↔	Anlage oder Wechsel eines Systems zur Vakuumversiegelung, tiefreichend, an Knochen und Gelenken der Extremitäten	86.88.53↔	Anlage oder Wechsel eines Systems zur Vakuumversiegelung, endorektal
86.88.51↔	Anlage oder Wechsel eines Systems zur Vakuumversiegelung, tiefreichend, an Thorax, Mediastinum und Sternum	86.88.59↔	Anlage oder Wechsel eines Systems zur Vakuumversiegelung, an Haut und Unterhaut oder sonstigen Lokalisationen
86.88.52↔	Anlage oder Wechsel eines Systems zur Vakuumversiegelung, am offenen Abdomen		

Prozedur F21-3

86.22.20‡↔	Grossflächiges Débridement von Wunde, Infektion oder Verbrennung durch Exzision mit Einlegen eines Medikamententrägers am Kopf (ausser Lippe)	86.22.28‡↔	Grossflächiges Débridement von Wunde, Infektion oder Verbrennung durch Exzision mit Einlegen eines Medikamententrägers an der unteren Extremität
86.22.27‡↔	Grossflächiges Débridement von Wunde, Infektion oder Verbrennung durch Exzision mit Einlegen eines Medikamententrägers an der Leisten- und Genitalregion	86.22.29‡↔	Grossflächiges Débridement von Wunde, Infektion oder Verbrennung durch Exzision mit Einlegen eines Medikamententrägers, andere Lokalisation

Prozedur F21-4

86.69.20↔	Grossflächige Spalthauttransplantation am Kopf (ausser Lippe und Mund)	86.69.26↔	Grossflächige Spalthauttransplantation an der Bauchregion
86.69.21↔	Grossflächige Spalthauttransplantation am Hals	86.69.27↔	Grossflächige Spalthauttransplantation an der Leisten- und Genitalregion
86.69.22↔	Grossflächige Spalthauttransplantation an Schulter und Oberarm	86.69.28↔	Grossflächige Spalthauttransplantation am Gesäss
86.69.23↔	Grossflächige Spalthauttransplantation am Unterarm	86.69.29↔	Grossflächige Spalthauttransplantation, andere Lokalisation
86.69.24↔	Grossflächige Spalthauttransplantation an der Hand	86.69.2a↔	Grossflächige Spalthauttransplantation an Oberschenkel und Unterschenkel
86.69.25↔	Grossflächige Spalthauttransplantation an Brustwand und Rücken	86.69.2b↔	Grossflächige Spalthauttransplantation am Fuss

ADRG F24**Perkutane Koronarangioplastie (PTCA)**

Prozedur in Tabelle F24-2 oder Prozedur in Tabelle F24-3

DRG F24A**Perkutane Koronarangioplastie (PTCA) mit mehrzeitigem Eingriff oder komplizierenden Prozeduren, und äusserst schweren CC**

(Mindestens zwei Behandlungen, die mindestens einem Tag auseinander liegen in [mindestens zwei Prozeduren in Tabelle F24-2] oder Komplizierende Prozeduren oder Hauptdiagnose in Tabelle F24-1 und PCCL > 3) und ((mindestens zwei Behandlungen, die mindestens einem Tag auseinander liegen in [mindestens zwei Prozeduren in Tabelle F24-2] oder Komplizierende Prozeduren) und PCCL > 3 oder Prozedur in Tabelle F24-4)

DRG F24B**Perkutane Koronarangioplastie (PTCA) mit mehrzeitigem Eingriff oder komplizierenden Prozeduren oder bestimmter Diagnose mit äusserst schweren CC**

Mindestens zwei Behandlungen, die mindestens einem Tag auseinander liegen in [mindestens zwei Prozeduren in Tabelle F24-2] oder Komplizierende Prozeduren oder Hauptdiagnose in Tabelle F24-1 und PCCL > 3

DRG F24C**Perkutane Koronarangioplastie (PTCA) mit drei oder mehr Stents oder komplexer Prozedur**

(Mindestens zwei Prozeduren in Tabelle F24-5 oder Prozedur in Tabelle F24-6 oder Prozedur in Tabelle F24-7) und (mindestens drei Prozeduren in Tabelle F24-5 oder Prozedur in Tabelle F24-8 oder Prozedur in Tabelle F24-7)

DRG F24D Perkutane Koronarangioplastie (PTCA) mit zwei Stents

Mindestens zwei Prozeduren in Tabelle F24-5 oder Prozedur in Tabelle F24-6 oder Prozedur in Tabelle F24-7

DRG F24E Perkutane Koronarangioplastie (PTCA) mit komplizierender Diagnose oder Alter < 16 Jahre

Hauptdiagnose in Tabelle F24-1 oder Alter < 16 Jahre

DRG F24F Perkutane Koronarangioplastie (PTCA), Alter > 15 Jahre**Hauptdiagnose F24-1**

I21.0	Akuter transmuraler Myokardinfarkt Vorderwand	I23.4	Ruptur Chordae tendineae als ak Komplik ak MI
I21.1	Akuter transmuraler Myokardinfarkt Hinterwand	I23.5	Papillarmuskelruptur als ak Komplik nach ak MI
I21.2	Akuter transmuraler Myokardinfarkt an sonst Lok	I23.6	Thrombose Vorhof/HOhr/Kammer ak Komplik nach ak MI
I21.3	Akuter transmuraler Myokardinfarkt an nnbez Lok	I42.1	Hypertrophische obstruktive Kardiomyopathie
I21.4	Akuter subendokardialer Myokardinfarkt	I46.0	Herzstillstand m erfolgreicher Wiederbelebung
I21.9	Akuter Myokardinfarkt, nnbez	I47.2	Ventrikuläre Tachykardie
I22.0	Rezidivierender Myokardinfarkt Vorderwand	I49.0	Kammerflattern u Kammerflimmern
I22.1	Rezidivierender Myokardinfarkt Hinterwand	I50.00	Prim Rechtsherzinsuff
I22.8	Rezidivierender Myokardinfarkt an sonst Lok	I50.01	Sek Rechtsherzinsuff
I22.9	Rezidivierender Myokardinfarkt an nnbez Lok	I50.12	Linksherzinsuff, m Beschw b stärk Belast
I23.0	Hämoperikard als akut Komplik nach akut Myokardinf	I50.13	Linksherzinsuff, m Beschw b leichter Belast
I23.1	ASD als akute Komplik nach akut Myokardinf	I50.14	Linksherzinsuff, m Beschw i Ruhe
I23.2	VSD als akute Komplik nach akut Myokardinf	Z01.80	Abklärung Disposition für maligne Herzrhythmusstörungen
I23.3	Ruptur Herzwand oh Hämoperik als ak Komplik ak MI		

Prozedur F24-2

00.66.00↔	Perkutane transluminale Koronarangioplastik [PTCA] oder koronare Atherektomie, n.n.bez.	00.66.99↔	Perkutane transluminale Koronarangioplastik [PTCA] oder koronare Atherektomie, sonstige
00.66.10↔	Perkutaner transluminaler Verschluss einer Fistel der Herzkranzgefäße	36.04↔	Thrombolytische Koronararterieninfusion
00.66.20↔	Koronarangioplastik [PTCA], mit Ballons, n.n.bez.	36.06.00↔	Einsetzen von Herzkranzarterien-Stent(s) ohne Medikamenten-Freisetzung, n.n.bez.
00.66.21↔	Koronarangioplastik [PTCA] mit medikamentenfreisetzenden Ballons	36.06.10↔	Einsetzen von Herzkranzarterien-Stent(s) ohne Medikamenten-Freisetzung, bioresorbierbare(r) Stent(s)
00.66.22↔	Koronarangioplastik [PTCA] mit Antikörper-beschichteten Ballons	36.06.11↔	Einsetzen von Herzkranzarterien-Stent(s) ohne Medikamenten-Freisetzung, selbstexpandierend
00.66.29↔	Koronarangioplastik [PTCA], mit Ballons, sonstige	36.06.99↔	Einsetzen von Herzkranzarterien-Stent(s) ohne Medikamenten-Freisetzung, sonstige
00.66.30↔	Koronarangioplastik [PTCA] durch Rotablation	36.07.00↔	Einsetzen Herzkranzarterien-Stent(s) mit Medikamenten-Freisetzung, n.n.bez.
00.66.31↔	Perkutan-transluminale Gefäßintervention an den Koronarien mittels Laser-Angioplastie	36.07.10↔	Einsetzen Herzkranzarterien-Stent(s) mit Medikamenten-Freisetzung, bioresorbierbare (r) Stent(s)
00.66.32↔	Perkutan-transluminale Gefäßintervention an den Koronarien mittels Atherektomie	36.07.11↔	Einsetzen von Herzkranzarterien-Stent(s) mit Medikamenten-Freisetzung, selbstexpandierend
00.66.33↔	Perkutan-transluminale Gefäßintervention an den Koronarien mittels Fremdkörperentfernung	36.07.99↔	Einsetzen Herzkranzarterien-Stent(s) mit Medikamenten-Freisetzung, sonstige
00.66.35↔	Perkutan-transluminale Gefäßintervention an den Koronarien mittels selektiver Embolisierung	36.09↔	Sonstige Koronararterien-Desobliteration
00.66.36↔	Perkutan-transluminale Gefäßintervention an den Koronarien mittels Thrombektomie	36.32↔	Sonstige transmyokardiale Revaskularisation

Prozedur F24-3

36.99.10‡↔	Intrakoronare Stammzelltherapie, n.n.bez.	36.99.12‡↔	Intrakoronare Stammzelltherapie mit Anreicherung von Stammzellfraktionen oder kultureller Vermehrung
36.99.11‡↔	Intrakoronare Stammzelltherapie ohne Anreicherung von Stammzellfraktionen oder kultureller Vermehrung	36.99.19‡↔	Intrakoronare Stammzelltherapie, sonstige

Prozedur F24-4

37.2a.11‡↔	Intravaskuläre Bildgebung der Koronargefäße mittels Ultraschall	37.2a.21‡↔	Invasive intravaskuläre Koronardiagnostik mittels Katheter, Druckmessung
37.2a.12‡↔	Intravaskuläre Bildgebung der Koronargefäße mittels optischer Kohärenztomographie		

Prozedur F24-5

36.06.00↔	Einsetzen von Herzkranzarterien-Stent(s) ohne Medikamenten-Freisetzung, n.n.bez.	36.07.00↔	Einsetzen Herzkranzarterien-Stent(s) mit Medikamenten-Freisetzung, n.n.bez.
36.06.10↔	Einsetzen von Herzkranzarterien-Stent(s) ohne Medikamenten-Freisetzung, bioresorbierbare(r) Stent(s)	36.07.10↔	Einsetzen Herzkranzarterien-Stent(s) mit Medikamenten-Freisetzung, bioresorbierbare (r) Stent(s)
36.06.11↔	Einsetzen von Herzkranzarterien-Stent(s) ohne Medikamenten-Freisetzung, selbstexpandierend	36.07.11↔	Einsetzen von Herzkranzarterien-Stent(s) mit Medikamenten-Freisetzung, selbstexpandierend
36.06.99↔	Einsetzen von Herzkranzarterien-Stent(s) ohne Medikamenten-Freisetzung, sonstige	36.07.99↔	Einsetzen Herzkranzarterien-Stent(s) mit Medikamenten-Freisetzung, sonstige

Prozedur F24-6

00.46‡↔	Einsetzen von zwei Gefässstents	00.48‡↔	Einsetzen von vier oder weiteren Gefässstents
00.47‡↔	Einsetzen von drei Gefässstents		

Prozedur F24-7

37.2a.11‡↔	Intravaskuläre Bildgebung der Koronargefäße mittels Ultraschall	37.2a.12‡↔	Intravaskuläre Bildgebung der Koronargefäße mittels optischer Kohärenztomographie
------------	---	------------	---

Prozedur F24-8

00.47‡↔	Einsetzen von drei Gefässstents	00.48‡↔	Einsetzen von vier oder weiteren Gefässstents
---------	---------------------------------	---------	---

ADRG F28**Amputation bei Kreislauferkrankungen ausser an oberer Extremität und Zehen**

Prozedur in Tabelle F28-1

DRG F28A**Amputation bei Kreislauferkrankungen ausser an oberer Extremität und Zehen mit zusätzlichem Gefässeingriff oder mit Hauttransplantation und mit schweren CC**

Mindestens eine Prozedur in Tabelle F28-2 oder PCCL > 2 und Prozedur in Tabelle F28-3

DRG F28B**Amputation bei Kreislauferkrankungen ausser an oberer Extremität und Zehen, mit schweren CC**

PCCL > 2

DRG F28C**Amputation bei Kreislauferkrankungen ausser an oberer Extremität und Zehen****Prozedur F28-1**

84.10↔	Amputation der unteren Extremität, n.n.bez.	84.16↔	Knie-Exartikulation
84.12↔	Amputation durch Fuss	84.17↔	Oberschenkel-Amputation
84.14↔	Transmalleoläre Amputation im Sprunggelenk	84.18↔	Hüft-Exartikulation
84.15↔	Sonstige Unterschenkel-Amputation	84.19↔	Abdominopelvine Amputation

Prozedur F28-2

00.55.00↔	Einsetzen von peripheren Gefässstent(s) mit Medikamenten-Freisetzung, n.n.bez.	00.67.99↔	Perkutanes Einsetzen von zentralen Gefässstent(s), sonstige
00.55.11↔	Einsetzen von peripheren Gefässstent(s) mit Medikamenten-Freisetzung, drug eluting überlange Stents (>10 cm)	01.21↔	Inzision und Drainage an den kranialen Sinus
00.55.99↔	Einsetzen von peripheren Gefässstent(s) mit Medikamenten-Freisetzung, sonstige	38.01↔	Inzision von intrakraniellen Gefässen
00.63↔	Perkutanes Einsetzen von Stent(s) an A. carotis	38.06.00↔	Inzision von abdominalen Arterien, n.n.bez.
00.64↔	Perkutanes Einsetzen von Stent(s) an sonstigen präzerebralen (extrakraniellen) Arterien	38.06.10↔	Inzision von viszeralen Arterien, n.n.bez.
00.65.00↔	Perkutanes Einsetzen von sonstigem(n) intrakraniellen vaskulären Stent(s), n.n.bez.	38.06.11↔	Inzision des Truncus coeliacus
00.65.11↔	Perkutanes transluminales Einsetzen von intrakraniellen vaskulären Mikrostent(s)	38.06.12↔	Inzision der A. gastrica
00.65.99↔	Perkutanes Einsetzen von sonstigem(n) intrakraniellen vaskulären Stent(s), sonstige	38.06.13↔	Inzision der A. hepatica
00.67.00↔	Perkutanes Einsetzen von zentralen Gefässstent(s), n.n.bez.	38.06.14↔	Inzision der A. lienalis
00.67.10↔	Perkutanes Einsetzen von Gefässstent(s) in die V. cava	38.06.15↔	Inzision der A. renalis
00.67.20↔	Perkutanes Einsetzen von Gefässstent(s) in die V. porta	38.06.16↔	Inzision der A. mesenterialis
		38.06.17↔	Inzision der A. lumbalis
		38.06.18↔	Inzision der A. iliaca
		38.06.19↔	Inzision von viszeralen Arterien, sonstige
		38.06.99↔	Inzision von abdominalen Arterien, sonstige
		38.07.00↔	Inzision von abdominalen Venen, n.n.bez.
		38.07.10↔	Inzision von tiefen abdominalen Venen, n.n.bez.
		38.07.11↔	Inzision der V. cava inferior

38.07.12↔	Inzision der V. iliaca	38.36.15↔	Resektion der A. renalis mit Anastomose
38.07.19↔	Inzision von tiefen abdominalen Venen, sonstige	38.36.16↔	Resektion der A. mesenterialis mit Anastomose
38.07.99↔	Inzision von abdominalen Venen, sonstige	38.36.17↔	Resektion der A. iliaca mit Anastomose
38.10↔	Endarterektomie, Lokalisation n.n.bez.	38.36.19↔	Resektion von viszeralen Arterien mit Anastomose, sonstige
38.11↔	Endarterektomie von intrakraniellen Gefässen	38.36.99↔	Resektion von abdominalen Arterien mit Anastomose, sonstige
38.12↔	Endarterektomie von anderen Gefässen an Kopf und Hals	38.37.00↔	Resektion von abdominalen Venen mit Anastomose, n.n.bez.
38.13↔	Endarterektomie von Gefässen der oberen Extremität	38.37.10↔	Resektion von tiefen abdominalen Venen mit Anastomose, n.n.bez.
38.14.00↔	Endarterektomie der Aorta, n.n.bez.	38.37.11↔	Resektion der V. cava inferior mit Anastomose
38.14.10↔	Endarterektomie von Aorta ascendens und Aortenbogen	38.37.12↔	Resektion der V.iliaca mit Anastomose
38.14.20↔	Endarterektomie der Aorta descendens	38.37.19↔	Resektion von tiefen abdominalen Venen mit Anastomose, sonstige
38.14.30↔	Endarterektomie der Aorta abdominalis	38.37.99↔	Resektion von abdominalen Venen mit Anastomose, sonstige
38.14.99↔	Endarterektomie der Aorta, sonstige	38.38.00↔	Resektion von Arterien der unteren Extremität mit Anastomose, n.n.bez.
38.16.00↔	Endarterektomie von abdominalen Arterien, n.n.bez.	38.38.10↔	Resektion der A. femoralis mit Anastomose (communis) (superficialis)
38.16.10↔	Endarterektomie von viszeralen Arterien, n.n.bez.	38.38.11↔	Resektion der A. profunda femoris mit Anastomose
38.16.11↔	Endarterektomie des Truncus coeliacus	38.38.12↔	Resektion der A. poplitea mit Anastomose
38.16.12↔	Endarterektomie der A. gastrica	38.38.99↔	Resektion von Arterien der unteren Extremität mit Anastomose, sonstige
38.16.13↔	Endarterektomie der A. hepatica	38.41↔	Resektion von intrakraniellen Blutgefässen mit Ersatz
38.16.14↔	Endarterektomie der A. lienalis	38.42↔	Resektion von anderen Blutgefässen an Kopf und Hals mit Ersatz
38.16.15↔	Endarterektomie der A. renalis	38.43.00↔	Resektion von Blutgefässen der oberen Extremität mit Ersatz, n.n.bez.
38.16.16↔	Endarterektomie der A. mesenterialis	38.43.10↔	Resektion von Arterien der oberen Extremität mit Ersatz
38.16.17↔	Endarterektomie der A. lumbalis	38.43.11↔	Resektion der A. axillaris mit Ersatz
38.16.18↔	Endarterektomie der A. iliaca	38.43.20↔	Resektion von Venen der oberen Extremität mit Ersatz, n.n.bez.
38.16.19↔	Endarterektomie von viszeralen Arterien, sonstige	38.43.21↔	Resektion der V. axillaris mit Ersatz
38.16.99↔	Endarterektomie von abdominalen Arterien, sonstige	38.43.28↔	Resektion von sonstigen tiefen Venen der oberen Extremität mit Ersatz
38.18.00↔	Endarterektomie von Gefässen der unteren Extremität, n.n.bez.	38.43.29↔	Resektion von Venen der oberen Extremität mit Ersatz, sonstige
38.18.10↔	Endarterektomie der A. femoralis (communis) (superficialis)	38.43.99↔	Resektion von Blutgefässen der oberen Extremität mit Ersatz, sonstige
38.18.11↔	Endarterektomie der A. profunda femoris	38.44.00↔	Resektion der Aorta abdominalis mit Ersatz, n.n.bez.
38.18.12↔	Endarterektomie der A. poplitea	38.44.10↔	Resektion der Aorta abdominalis, suprarenal mit Ersatz
38.18.99↔	Endarterektomie von Gefässen der unteren Extremität, sonstige	38.44.11↔	Resektion der Aorta abdominalis, infrarenal mit Ersatz
38.21↔	Biopsie eines Blutgefässes	38.44.12↔	Resektion der Aorta abdominalis, juxtarenal mit Ersatz
38.32.00↔	Resektion von anderen Gefässen am Kopf und Hals mit Anastomose, n.n.bez.	38.44.99↔	Resektion der Aorta abdominalis mit Ersatz, sonstige
38.32.10↔	Resektion von extrakraniellen Arterien an Kopf und Hals mit Anastomose	38.46↔	Resektion von abdominalen Arterien mit Ersatz
38.32.20↔	Resektion von extrakraniellen Venen an Kopf und Hals mit Anastomose, n.n.bez.	38.47.00↔	Resektion von abdominalen Venen mit Ersatz, n.n.bez.
38.32.21↔	Resektion der V. jugularis mit Anastomose	38.47.10↔	Resektion von tiefen abdominalen Venen mit Ersatz, n.n.bez.
38.32.22↔	Resektion von oberflächlichen extrakraniellen Venen an Kopf und Hals mit Anastomose	38.47.11↔	Resektion der V. cava inferior mit Ersatz
38.32.99↔	Resektion von anderen Gefässen an Kopf und Hals mit Anastomose, sonstige	38.47.12↔	Resektion der V. iliaca mit Ersatz
38.33.00↔	Resektion von Gefässen der oberen Extremität (mit Anastomose), n.n.bez.	38.47.19↔	Resektion von tiefen abdominalen Venen mit Ersatz, sonstige
38.33.10↔	Resektion von Arterien der oberen Extremität mit Anastomose, n.n.bez.	38.47.99↔	Resektion von abdominalen Venen mit Ersatz, sonstige
38.33.11↔	Resektion von Arterien des Oberarms mit Anastomose	38.48.00↔	Resektion von Arterien der unteren Extremität mit Ersatz, n.n.bez.
38.33.12↔	Resektion der A. ulnaris mit Anastomose	38.48.10↔	Resektion der A. femoralis mit Ersatz (communis) (superficialis)
38.33.13↔	Resektion von sonstigen Arterien des Unterarms mit Anastomose	38.48.11↔	Resektion der A. profunda femoris mit Ersatz
38.33.14↔	Resektion von Arterien der Hand mit Anastomose	38.48.12↔	Resektion der A. poplitea mit Ersatz
38.33.20↔	Resektion von Venen der oberen Extremität mit Anastomose, n.n.bez.	38.48.13↔	Resektion von Arterien des Unterschenkels mit Ersatz
38.33.21↔	Resektion der V. axillaris mit Anastomose	38.48.99↔	Resektion von Arterien der unteren Extremität mit Ersatz, sonstige
38.33.22↔	Resektion von sonstigen tiefen Venen der oberen Extremität mit Anastomose	38.61↔	Sonstige Exzision von intrakraniellen Gefässen
38.33.23↔	Resektion von oberflächlichen Venen der oberen Extremität mit Anastomose	38.64.00↔	Sonstige Exzision der Aorta, n.n.bez.
38.33.99↔	Resektion von Gefässen der oberen Extremität (mit Anastomose), sonstige	38.64.10↔	Sonstige Exzision der thorakalen Aorta
38.34.00↔	Resektion der Aorta mit Anastomose, n.n.bez.	38.64.20↔	Sonstige Exzision der Aorta abdominalis
38.34.10↔	Resektion der Aorta ascendens und des Aortenbogens mit Anastomose	38.64.99↔	Sonstige Exzision der Aorta, sonstige
38.34.20↔	Resektion der Aorta descendens mit Anastomose	38.65.00↔	Sonstige Exzision von thorakalen Gefässen, n.n.bez.
38.34.30↔	Resektion der Aorta abdominalis mit Anastomose	38.65.10↔	Sonstige Exzision von thorakalen Arterien
38.34.99↔	Resektion der Aorta mit Anastomose, sonstige	38.65.20↔	Sonstige Exzision von thorakalen Venen, n.n.bez.
38.36.00↔	Resektion von abdominalen Arterien mit Anastomose, n.n.bez.	38.65.21↔	Sonstige Exzision der V. cava superior
38.36.10↔	Resektion von viszeralen Arterien mit Anastomose, n.n.bez.	38.65.22↔	Sonstige Exzision von sonstigen tiefen thorakalen Venen
38.36.11↔	Resektion des Truncus coeliacus mit Anastomose	38.65.29↔	Sonstige Exzision von thorakalen Venen, sonstige
38.36.12↔	Resektion der A. gastrica mit Anastomose	38.65.99↔	Sonstige Exzision von thorakalen Gefässen, sonstige
38.36.13↔	Resektion der A. hepatica mit Anastomose	38.66.00↔	Sonstige Exzision von abdominalen Arterien, n.n.bez.
38.36.14↔	Resektion der A. lienalis mit Anastomose	38.66.10↔	Sonstige Exzision von viszeralen Arterien, n.n.bez.
		38.66.11↔	Sonstige Exzision des Truncus coeliacus
		38.66.12↔	Sonstige Exzision der A. gastrica

38.66.13↔	Sonstige Exzision der A. hepatica	38.86.00↔	Sonstiger chirurgischer Verschluss von abdominalen Arterien, n.n.bez.
38.66.14↔	Sonstige Exzision der A. lienalis	38.86.10↔	Sonstiger chirurgischer Verschluss von viszeralen Arterien, n.n.bez.
38.66.15↔	Sonstige Exzision der A. renalis	38.86.11↔	Sonstiger chirurgischer Verschluss des Truncus coeliacus
38.66.16↔	Sonstige Exzision der A. mesenterialis	38.86.12↔	Sonstiger chirurgischer Verschluss der A. gastrica
38.66.17↔	Sonstige Exzision der A. lumbalis	38.86.13↔	Sonstiger chirurgischer Verschluss der A. hepatica
38.66.18↔	Sonstige Exzision der A. iliaca	38.86.14↔	Sonstiger chirurgischer Verschluss der A. lienalis
38.66.19↔	Sonstige Exzision viszeraler Arterien, sonstige	38.86.15↔	Sonstiger chirurgischer Verschluss der A. renalis
38.66.99↔	Sonstige Exzision abdominalen Arterien, sonstige	38.86.16↔	Sonstiger chirurgischer Verschluss der A. mesenterialis
38.67.00↔	Sonstige Exzision von abdominalen Venen, n.n.bez.	38.86.17↔	Sonstiger chirurgischer Verschluss der A. iliaca
38.67.10↔	Sonstige Exzision von tiefen abdominalen Venen, n.n.bez.	38.86.19↔	Sonstiger chirurgischer Verschluss von viszeralen Arterien, sonstige
38.67.11↔	Sonstige Exzision der V. cava inferior	38.86.99↔	Sonstiger chirurgischer Verschluss von abdominalen Arterien, sonstige
38.67.12↔	Sonstige Exzision der V. iliaca	38.87.00↔	Sonstiger chirurgischer Verschluss von abdominalen Venen, n.n.bez.
38.67.19↔	Sonstige Exzision von tiefen abdominalen Venen, sonstige	38.87.10↔	Sonstiger chirurgischer Verschluss von tiefen abdominalen Venen, n.n.bez.
38.67.99↔	Sonstige Exzision von abdominalen Venen, sonstige	38.87.11↔	Sonstiger chirurgischer Verschluss der V. cava inferior
38.68.00↔	Sonstige Exzision von Arterien der unteren Extremität, n.n.bez.	38.87.12↔	Sonstiger chirurgischer Verschluss der V. iliaca communis und V. iliaca interna
38.68.10↔	Sonstige Exzision von Arterien des Oberschenkels	38.87.19↔	Sonstiger chirurgischer Verschluss von tiefen abdominalen Venen, sonstige
38.68.20↔	Sonstige Exzision von Arterien des Unterschenkels und des Fusses	38.87.99↔	Sonstiger chirurgischer Verschluss von abdominalen Venen, sonstige
38.68.99↔	Sonstige Exzision von Arterien der unteren Extremität, sonstige	39.0x.00↔	Shunt einer systemischen Arterie zur Pulmonalarterie, n.n.bez.
38.7x.10↔	Unterbrechung der Vena cava, chirurgisch, n.n.bez.	39.0x.10↔	Anastomose zwischen A. subclavia und A. pulmonalis (Blalock-Taussig)
38.7x.11↔	Einsetzen eines Antiembolie-Schirmes in die Vena cava, chirurgisch	39.0x.11↔	Anastomose zwischen Aorta und A. pulmonalis dextra (Waterston-Cooley)
38.7x.12↔	Entfernung eines Antiembolie-Schirmes in der Vena cava, chirurgisch	39.0x.12↔	Anastomose zwischen Aorta descendens und A. pulmonalis sinistra (Potts-Smith)
38.7x.13↔	Ligatur oder Plikatur der Vena cava, chirurgisch	39.0x.13↔	Anastomose zwischen A. pulmonalis sinistra und A. pulmonalis dextra
38.7x.19↔	Chirurgische Unterbrechung der Vena cava, chirurgisch, sonstige	39.0x.20↔	Prothesenshunt zwischen A. pulmonalis und Aorta, zentral
38.81↔	Sonstiger chirurgischer Verschluss von intrakraniellen Gefässen	39.0x.21↔	Prothesenshunt zwischen A. pulmonalis und Aorta, peripher
38.82.00↔	Sonstiger chirurgischer Verschluss von Gefässen am Kopf und Hals, n.n.bez.	39.0x.23↔	Pulmonalarterielles Banding
38.82.10↔	Sonstiger chirurgischer Verschluss von extrakraniellen Arterien an Kopf und Hals	39.0x.24↔	Shunt einer systemischen Arterie zur Pulmonalarterie, Damus-Kay-Stansel-Operation
38.82.20↔	Sonstiger chirurgischer Verschluss von extrakraniellen Venen an Kopf und Hals, n.n.bez.	39.0x.99↔	Shunt einer systemischen Arterie zur Pulmonalarterie, sonstige
38.82.21↔	Sonstiger chirurgischer Verschluss der V. jugularis	39.10↔	Intra-abdominaler venöser Shunt, n.n.bez.
38.82.22↔	Sonstiger chirurgischer Verschluss von sonstigen tiefen extrakraniellen Venen an Kopf und Hals	39.11.00↔	Anlage und Revision portosystemischer Shunt, TIPSS, n.n.bez.
38.82.29↔	Sonstiger chirurgischer Verschluss von extrakraniellen Venen an Kopf und Hals, sonstige	39.11.11↔	Anlage portosystemischer Shunt, Einsatz von perkutaner (Ballon-)Angioplastie
38.82.99↔	Sonstiger chirurgischer Verschluss von Gefässen am Kopf und Hals, sonstige	39.11.12↔	Anlage portosystemischer Shunt, Perkutane Thrombolyse und Thrombektomie
38.83.11↔	Sonstiger chirurgischer Verschluss von Arterien der Hand	39.11.13↔	Anlage portosystemischer Shunt, Einsatz von Stent
38.83.19↔	Sonstiger chirurgischer Verschluss von sonstigen Arterien der oberen Extremität	39.11.21↔	Revision portosystemischer Shunt, perkutaner Verschluss
38.83.21↔	Sonstiger chirurgischer Verschluss von tiefen Venen der oberen Extremität	39.11.22↔	Revision portosystemischer Shunt, Einsatz von Stenteinlage
38.84.00↔	Sonstiger chirurgischer Verschluss der Aorta, n.n.bez.	39.11.23↔	Revision portosystemischer Shunt, Einsatz von perkutaner Thrombektomie und Thrombolyse
38.84.10↔	Sonstiger chirurgischer Verschluss der thorakalen Aorta	39.11.24↔	Revision portosystemischer Shunt, Durchführung von perkutaner Verkleinerung eines bestehenden portosystemischen Shunts
38.84.20↔	Sonstiger chirurgischer Verschluss der Aorta abdominalis	39.11.99↔	Anlage und Revision portosystemischer Shunt, TIPSS, sonstige
38.84.99↔	Sonstiger chirurgischer Verschluss der Aorta, sonstige	39.19↔	Intra-abdominaler venöser Shunt, sonstige
38.85.00↔	Sonstiger chirurgischer Verschluss von anderen thorakalen Gefässen, n.n.bez.	39.22.00↔	Bypass zwischen Aorta, A. subclavia und A. carotis, n.n.bez.
38.85.10↔	Sonstiger chirurgischer Verschluss von anderen thorakalen Arterien, n.n.bez.	39.22.10↔	Bypass an der A. carotis, n.n.bez.
38.85.11↔	Sonstiger chirurgischer Verschluss der A. subclavia	39.22.11↔	Bypass zwischen A. carotis und A. carotis
38.85.12↔	Sonstiger chirurgischer Verschluss der A. pulmonalis	39.22.12↔	Bypass zwischen A. carotis und A. vertebralis
38.85.13↔	Sonstiger chirurgischer Verschluss des Truncus brachiocephalicus	39.22.13↔	Bypass zwischen A. carotis und A. subclavia
38.85.19↔	Sonstiger chirurgischer Verschluss von anderen thorakalen Arterien, sonstige	39.22.14↔	Bypass zwischen A. carotis und Aorta
38.85.20↔	Sonstiger chirurgischer Verschluss von thorakalen Venen, n.n.bez.	39.22.19↔	Bypass an der A. carotis, sonstige
38.85.21↔	Sonstiger chirurgischer Verschluss der V. cava superior	39.22.20↔	Bypass an der A. subclavia, n.n.bez.
38.85.22↔	Sonstiger chirurgischer Verschluss der V. pulmonalis	39.22.21↔	Bypass zwischen A. subclavia und Aorta
38.85.23↔	Sonstiger chirurgischer Verschluss der V. subclavia	39.22.29↔	Bypass an der A. subclavia, sonstige
38.85.28↔	Sonstiger chirurgischer Verschluss von sonstigen tiefen thorakalen Venen	39.22.99↔	Bypass zwischen Aorta, A. subclavia und A. carotis, sonstige
38.85.29↔	Sonstiger chirurgischer Verschluss von thorakalen Venen, sonstige	39.23↔	Sonstiger intrathorakaler, vaskulärer Shunt oder Bypass
38.85.99↔	Sonstiger chirurgischer Verschluss von anderen thorakalen Gefässen, sonstige	39.24↔	Aorto-renaler Bypass
		39.25.00↔	Aorto-iliaco-femoraler Bypass, n.n.bez.

39.25.10↔	Aorto-iliaco-femorale Bypass, aortal, n.n.bez.	39.31.81↔	Naht des Truncus coeliacus
39.25.11↔	Aorto-iliakaler Bypass	39.31.82↔	Naht der A. gastrica
39.25.12↔	Aorto-femorale Bypass	39.31.83↔	Naht der A. hepatica
39.25.13↔	Aorto-popliteale Bypass	39.31.84↔	Naht der A. lienalis
39.25.14↔	Aorto-crurale Bypass	39.31.85↔	Naht der A. renalis
39.25.19↔	Aorto-iliaco-femorale Bypass, aortal, sonstige	39.31.86↔	Naht der A. mesenterialis
39.25.20↔	Iliaco-femorale Bypass, n.n.bez.	39.31.87↔	Naht der A. lumbalis
39.25.21↔	Ilio-iliakaler Bypass	39.31.88↔	Naht der A. iliaca
39.25.22↔	Ilio-femorale Bypass	39.31.89↔	Naht von abdominalen Arterien, sonstige
39.25.23↔	Ilio-popliteale Bypass	39.49.10↔	Revision einer Gefässanastomose
39.25.24↔	Ilio-crurale Bypass	39.50.00↔	Angioplastik oder Atherektomie an sonstigem(n) Nicht-Herzkranzgefäss(en), n.n.bez.
39.25.29↔	Iliaco-femorale Bypass, sonstige	39.50.10↔	Angioplastik oder Atherektomie an sonstigem(n) Nicht-Herzkranzgefäss(en) mit Ballon, n.n.bez.
39.25.30↔	Obturator-Bypass (extraanatomisch)	39.50.11↔	Angioplastik oder Atherektomie an sonstigem(n) Nicht-Herzkranzgefäss(en) mit einfacher Ballon
39.25.99↔	Aorto-iliaco-femorale Bypass, sonstige	39.50.12↔	Angioplastik oder Atherektomie an sonstigem(n) Nicht-Herzkranzgefäss(en) mit cutting Ballon
39.26.00↔	Sonstiger intra-abdominaler Gefäss-Shunt oder -Bypass, n.n.bez.	39.50.13↔	Angioplastik oder Atherektomie an sonstigem(n) Nicht-Herzkranzgefäss(en) mit Kryoplastie-Ballon
39.26.10↔	Sonstiger intra-abdominaler Gefäss-Shunt oder -Bypass, Viszeralarterien	39.50.14↔	Angioplastik oder Atherektomie an sonstigem(n) Nicht-Herzkranzgefäss(en) mit Drug eluting Ballon
39.26.11↔	Sonstiger intra-abdominaler Gefäss-Shunt oder -Bypass, Aorta	39.50.19↔	Angioplastik oder Atherektomie an sonstigem(n) Nicht-Herzkranzgefäss(en) mit sonstiger Ballon
39.26.12↔	Sonstiger intra-abdominaler Gefäss-Shunt oder -Bypass, A. renalis	39.50.20↔	Angioplastik Blade- Laserangioplastie an sonstigem(n) Nicht-Herzkranzgefäss(en)
39.26.19↔	Sonstiger intra-abdominaler Gefäss-Shunt oder -Bypass, sonstige Viszeralarterien	39.50.21↔	Angioplastik Thrombektomie an sonstigem(n) Nicht-Herzkranzgefäss(en)
39.26.99↔	Sonstiger intra-abdominaler Gefäss-Shunt oder -Bypass, sonstige	39.50.99↔	Angioplastik oder Atherektomie an sonstigem(n) Nicht-Herzkranzgefäss(en), sonstige
39.29.00↔	Sonstiger (peripherer) Gefäss-Shunt oder -Bypass, n.n.bez.	39.51.00↔	Aneurysma-Clipping, n.n.bez.
39.29.10↔	Gefäss-Shunt oder Bypass an Arterien der unteren Extremität, n.n.bez.	39.51.11↔	Aneurysma-Clipping intrakraniell
39.29.11↔	Femorofemorale Gefäss-Shunt oder -Bypass	39.51.99↔	Aneurysma-Clipping, sonstige
39.29.12↔	Femoropopliteale Gefäss-Shunt oder -Bypass	39.52.00↔	Sonstige Korrektur eines Aneurysmas, n.n.bez.
39.29.13↔	Femorocrurale Gefäss-Shunt oder -Bypass	39.52.10↔	Sonstige Korrektur eines Aneurysmas von Blutgefässen an Kopf und Hals, n.n.bez.
39.29.14↔	Femoropedale Gefäss-Shunt oder -Bypass	39.52.11↔	Sonstige Korrektur eines Aneurysmas von intrakraniellen Blutgefässen
39.29.15↔	Popliteocrurale und popliteopedale Gefäss-Shunt oder -Bypass	39.52.19↔	Sonstige Korrektur eines Aneurysmas von Blutgefässen an Kopf und Hals, sonstige
39.29.16↔	Gefäss-Shunt oder Bypass an Arterien des Unterschenkels und des Fusses	39.52.20↔	Sonstige Korrektur eines Aneurysmas der Aorta, n.n.bez.
39.29.19↔	Gefäss-Shunt oder Bypass an Arterien der unteren Extremität, sonstige	39.52.21↔	Sonstige offene chirurgische Korrektur eines Aneurysmas der Aorta ascendens, des Aortenbogens und der thorakalen Aorta
39.29.20↔	Gefäss-Shunt oder Bypass an Arterien der oberen Extremität	39.52.22↔	Sonstige offene chirurgische Korrektur eines Aneurysmas der Aorta abdominalis
39.29.30↔	Sonstiger (peripherer) Gefäss-Shunt oder -Bypass, extraanatomisch, n.n.bez.	39.52.29↔	Sonstige Korrektur eines Aneurysmas der Aorta, sonstige
39.29.31↔	Subclaviafemorale Gefäss-Shunt oder Bypass	39.53↔	Verschluss einer arteriovenösen Fistel
39.29.32↔	Axillofemorale Gefäss-Shunt oder Bypass	39.54.00↔	Re-entry Operation, n.n.bez.
39.29.33↔	Femorofemorale Cross-over-Bypass	39.54.10↔	Re-entry Operation, thorakale Aorta
39.29.39↔	Sonstiger (peripherer) Gefäss-Shunt oder -Bypass, extraanatomisch, sonstige	39.54.20↔	Re-entry Operation, Aorta abdominalis
39.29.40↔	Gefäss-Shunt oder -Bypass an Venen	39.54.99↔	Re-entry Operation, sonstige
39.29.80↔	Temporärer intraoperativer Shunt, n.n.bez.	39.55↔	Reimplantation eines abgerissenen Nierengefässes
39.29.81↔	Temporärer intraoperativer Shunt, arterioarteriell	39.56.00↔	Plastische Rekonstruktion eines Blutgefässes mit Gewebe-Patch, n.n.bez.
39.29.82↔	Temporärer intraoperativer Shunt, arteriovenös	39.56.10↔	Plastische Rekonstruktion von Gefässen an Kopf und Hals mit Gewebe-Patch, n.n.bez.
39.29.89↔	Temporärer intraoperativer Shunt, sonstige	39.56.11↔	Plastische Rekonstruktion von intrakraniellen Gefässen mit Gewebe-Patch
39.29.99↔	Sonstiger (peripherer) Gefäss-Shunt oder -Bypass, sonstige	39.56.12↔	Plastische Rekonstruktion der V. jugularis mit Gewebe-Patch
39.31.10↔	Naht einer Arterie an Kopf und Hals, n.n.bez.	39.56.19↔	Plastische Rekonstruktion von Gefässen an Kopf und Hals mit Gewebe-Patch, sonstige
39.31.11↔	Naht einer intrakraniellen Arterie	39.56.20↔	Plastische Rekonstruktion von Gefässen der oberen Extremität mit Gewebe-Patch, n.n.bez.
39.31.19↔	Naht einer Arterie an Kopf und Hals, sonstige	39.56.21↔	Plastische Rekonstruktion von Arterien der oberen Extremität mit Gewebe-Patch
39.31.20↔	Naht einer Arterie des Oberarms, n.n.bez.	39.56.22↔	Plastische Rekonstruktion der V. subclavia, V. axillaris und V. brachiocephalica mit Gewebe-Patch
39.31.21↔	Naht der A. axillaris	39.56.23↔	Plastische Rekonstruktion von sonstigen tiefen Venen der oberen Extremitäten mit Gewebe-Patch
39.31.22↔	Naht der A. brachialis	39.56.29↔	Plastische Rekonstruktion von Gefässen der oberen Extremität mit Gewebe-Patch, sonstige
39.31.29↔	Naht einer Arterie des Oberarms, sonstige		
39.31.30↔	Naht einer Arterie des Unterarms		
39.31.40↔	Naht einer Arterie der Hand		
39.31.50↔	Naht einer Arterie der unteren Extremität		
39.31.60↔	Naht der Aorta, n.n.bez.		
39.31.61↔	Naht der thorakalen Aorta		
39.31.62↔	Naht der abdominalen Aorta		
39.31.69↔	Naht der Aorta, sonstige		
39.31.70↔	Naht von sonstigen thorakalen Arterien, n.n.bez.		
39.31.71↔	Naht der A. pulmonalis		
39.31.72↔	Naht des Truncus brachiocephalicus		
39.31.73↔	Naht der A. subclavia		
39.31.79↔	Naht von thorakalen Arterien, sonstige		
39.31.80↔	Naht von abdominalen Arterien, n.n.bez.		

39.56.30↔	Plastische Rekonstruktion von thorakalen Gefässen mit Gewebe-Patch, n.n.bez.	39.57.32↔	Plastische Rekonstruktion der V. pulmonalis mit synthetischem Patch Graft
39.56.31↔	Plastische Rekonstruktion der thorakalen Aorta mit Gewebe-Patch	39.57.33↔	Plastische Rekonstruktion der V. cava superior mit synthetischem Patch Graft
39.56.32↔	Plastische Rekonstruktion der V. pulmonalis mit Gewebe-Patch	39.57.39↔	Plastische Rekonstruktion von thorakalen Gefässen mit synthetischem Patch Graft, sonstige
39.56.33↔	Plastische Rekonstruktion der V. cava superior mit Gewebe-Patch	39.57.40↔	Plastische Rekonstruktion abdominaler Arterien mit synthetischem Patch Graft, n.n.bez.
39.56.39↔	Plastische Rekonstruktion von thorakalen Gefässen mit Gewebe-Patch, sonstige	39.57.41↔	Plastische Rekonstruktion der abdominalen Aorta mit synthetischem Patch Graft
39.56.40↔	Plastische Rekonstruktion abdominaler Arterien mit Gewebe-Patch, n.n.bez.	39.57.42↔	Plastische Rekonstruktion des Truncus coeliacus mit synthetischem Patch Graft
39.56.41↔	Plastische Rekonstruktion der abdominalen Aorta mit Gewebe-Patch	39.57.43↔	Plastische Rekonstruktion der A. gastrica mit synthetischem Patch Graft
39.56.42↔	Plastische Rekonstruktion des Truncus coeliacus mit Gewebe-Patch	39.57.44↔	Plastische Rekonstruktion der A. hepatica mit synthetischem Patch Graft
39.56.43↔	Plastische Rekonstruktion der A. gastrica mit Gewebe-Patch	39.57.45↔	Plastische Rekonstruktion der A. lienalis mit synthetischem Patch Graft
39.56.44↔	Plastische Rekonstruktion der A. hepatica mit Gewebe-Patch	39.57.46↔	Plastische Rekonstruktion der A. renalis mit synthetischem Patch Graft
39.56.45↔	Plastische Rekonstruktion der A. lienalis mit Gewebe-Patch	39.57.47↔	Plastische Rekonstruktion der A. mesenterica mit synthetischem Patch Graft
39.56.46↔	Plastische Rekonstruktion der A. renalis mit Gewebe-Patch	39.57.48↔	Plastische Rekonstruktion der A. iliaca mit synthetischem Patch Graft
39.56.47↔	Plastische Rekonstruktion der A. mesenterica mit Gewebe-Patch	39.57.49↔	Plastische Rekonstruktion abdominaler Arterien mit synthetischem Patch Graft, sonstige
39.56.48↔	Plastische Rekonstruktion der A. iliaca mit Gewebe-Patch	39.57.50↔	Plastische Rekonstruktion abdominaler Venen mit synthetischem Patch Graft, n.n.bez.
39.56.49↔	Plastische Rekonstruktion abdominaler Arterien mit Gewebe-Patch, sonstige	39.57.51↔	Plastische Rekonstruktion der V. cava inferior mit synthetischem Patch Graft
39.56.50↔	Plastische Rekonstruktion abdominaler Venen mit Gewebe-Patch, n.n.bez.	39.57.52↔	Plastische Rekonstruktion der V. iliaca mit synthetischem Patch Graft
39.56.51↔	Plastische Rekonstruktion der V. cava inferior mit Gewebe-Patch	39.57.59↔	Plastische Rekonstruktion abdominaler Venen mit synthetischem Patch Graft, sonstige
39.56.52↔	Plastische Rekonstruktion der V. iliaca mit Gewebe-Patch	39.57.60↔	Plastische Rekonstruktion von Gefässen der unteren Extremität mit synthetischem Patch Graft, n.n.bez.
39.56.59↔	Plastische Rekonstruktion abdominaler Venen mit Gewebe-Patch, sonstige	39.57.61↔	Plastische Rekonstruktion von Arterien der unteren Extremität mit synthetischem Patch Graft
39.56.60↔	Plastische Rekonstruktion von Gefässen der unteren Extremität mit Gewebe-Patch, n.n.bez.	39.57.62↔	Plastische Rekonstruktion der V. femoralis und V. poplitea mit synthetischem Patch Graft
39.56.61↔	Plastische Rekonstruktion von Arterien der unteren Extremität mit Gewebe-Patch	39.57.63↔	Plastische Rekonstruktion von sonstigen tiefen Venen der unteren Extremitäten mit synthetischem Patch Graft
39.56.62↔	Plastische Rekonstruktion der V. femoralis und V. poplitea mit Gewebe-Patch	39.57.64↔	Plastische Rekonstruktion von oberflächlichen Venen des Oberschenkels mit synthetischem Patch Graft
39.56.63↔	Plastische Rekonstruktion von sonstigen tiefen Venen der unteren Extremitäten mit Gewebe-Patch	39.57.69↔	Plastische Rekonstruktion von Gefässen der unteren Extremität mit synthetischem Patch Graft, sonstige
39.56.64↔	Plastische Rekonstruktion von oberflächlichen Venen des Oberschenkels mit Gewebe-Patch	39.57.99↔	Plastische Rekonstruktion mit synthetischem Patch Graft, sonstige
39.56.69↔	Plastische Rekonstruktion von Gefässen der unteren Extremität mit Gewebe-Patch, sonstige	39.58↔	Plastische Rekonstruktion eines Blutgefässes mit Patch Graft n.n.bez.
39.56.99↔	Plastische Rekonstruktion eines Blutgefässes mit Gewebe-Patch, sonstige	39.59.10↔	Transposition von Arterien, n.n.bez.
39.57.00↔	Plastische Rekonstruktion mit synthetischem Patch Graft, n.n.bez.	39.59.30↔	Sonstige plastische Rekonstruktion von Gefässen an Kopf und Hals, n.n.bez.
39.57.10↔	Plastische Rekonstruktion von Gefässen an Kopf und Hals mit synthetischem Patch Graft, n.n.bez.	39.59.31↔	Sonstige plastische Rekonstruktion eines intrakraniellen Gefässes
39.57.11↔	Plastische Rekonstruktion von intrakraniellen Gefässen mit synthetischem Patch Graft	39.59.32↔	Sonstige plastische Rekonstruktion der extrakraniellen A. vertebralis
39.57.12↔	Plastische Rekonstruktion von extrakraniellen Arterien an Kopf und Hals mit synthetischem Patch Graft	39.59.33↔	Sonstige plastische Rekonstruktion von extrakraniellen Arterien an Kopf und Hals, sonstige
39.57.13↔	Plastische Rekonstruktion der V. jugularis mit synthetischem Patch Graft	39.59.34↔	Sonstige plastische Rekonstruktion der V. jugularis
39.57.19↔	Plastische Rekonstruktion von Gefässen an Kopf und Hals mit synthetischem Patch Graft, sonstige	39.59.39↔	Sonstige plastische Rekonstruktion von Gefässen an Kopf und Hals, sonstige
39.57.20↔	Plastische Rekonstruktion von Gefässen der oberen Extremität mit synthetischem Patch Graft, n.n.bez.	39.59.40↔	Sonstige plastische Rekonstruktion von Gefässen der oberen Extremität, n.n.bez.
39.57.21↔	Plastische Rekonstruktion von Arterien der oberen Extremität mit synthetischem Patch Graft	39.59.41↔	Sonstige plastische Rekonstruktion von Arterien der oberen Extremität
39.57.22↔	Plastische Rekonstruktion der V. subclavia, V. axillaris und V. brachiocephalica mit synthetischem Patch Graft	39.59.42↔	Sonstige plastische Rekonstruktion der V. subclavia, V. axillaris und V. brachiocephalica
39.57.23↔	Plastische Rekonstruktion von sonstigen tiefen Venen der oberen Extremitäten mit synthetischem Patch Graft	39.59.48↔	Sonstige plastische Rekonstruktion von sonstigen tiefen Venen der oberen Extremität
39.57.29↔	Plastische Rekonstruktion von Gefässen der oberen Extremität mit synthetischem Patch Graft, sonstige	39.59.49↔	Sonstige plastische Rekonstruktion von Gefässen der oberen Extremität, sonstige
39.57.30↔	Plastische Rekonstruktion von thorakalen Gefässen mit synthetischem Patch Graft, n.n.bez.		
39.57.31↔	Plastische Rekonstruktion der thorakalen Aorta mit synthetischem Patch Graft		

39.59.50↔	Sonstige plastische Rekonstruktion von thorakalen Gefässen, n.n.bez.	39.72.20↔	Selektive Embolisation von extrakraniellen Gefässen des Kopfes und des Halses, n.n.bez.
39.59.51↔	Sonstige plastische Rekonstruktion der thorakalen Aorta	39.72.21↔	Selektive Embolisation von extrakraniellen Gefässen des Kopfes und des Halses mit Partikeln oder Metallspiralen
39.59.52↔	Sonstige plastische Rekonstruktion der A. pulmonalis	39.72.22↔	Selektive Embolisation von extrakraniellen Gefässen des Kopfes und des Halses mit embolisierenden Flüssigkeiten, ablösbaren Ballons oder Schirmen
39.59.53↔	Sonstige plastische Rekonstruktion von thorakalen Arterien, sonstige	39.72.24↔	Selektive Embolisation von extrakraniellen Gefässen des Kopfes und des Halses mit adhäsivem Embolisat
39.59.54↔	Sonstige plastische Rekonstruktion der V. pulmonalis	39.72.29↔	Selektive Embolisation von extrakraniellen Gefässen des Kopfes und des Halses, sonstige
39.59.55↔	Sonstige plastische Rekonstruktion der V. cava superior	39.72.30↔	Perkutan-transluminale Embolisation einer Gefässmissbildung durch Mikrokatheter, n.n.bez.
39.59.59↔	Sonstige plastische Rekonstruktion von thorakalen Gefässen, sonstige	39.72.31↔	Perkutan-transluminale Embolisation einer Gefässmissbildung durch Mikrokatheter, Verwendung von einem Mikrokatheter
39.59.60↔	Sonstige plastische Rekonstruktion von abdominalen Arterien, n.n.bez.	39.72.32↔	Perkutan-transluminale Embolisation einer Gefässmissbildung durch Mikrokatheter, Verwendung von zwei Mikrokathetern
39.59.61↔	Sonstige plastische Rekonstruktion der abdominalen Aorta	39.72.33↔	Perkutan-transluminale Embolisation einer Gefässmissbildung durch Mikrokatheter, Verwendung von drei Mikrokathetern
39.59.62↔	Sonstige plastische Rekonstruktion des Truncus coeliacus	39.72.34↔	Perkutan-transluminale Embolisation einer Gefässmissbildung durch Mikrokatheter, Verwendung von vier Mikrokathetern
39.59.63↔	Sonstige plastische Rekonstruktion der A. gastrica	39.72.35↔	Perkutan-transluminale Embolisation einer Gefässmissbildung durch Mikrokatheter, Verwendung von fünf Mikrokathetern
39.59.64↔	Sonstige plastische Rekonstruktion A. hepatica	39.72.39↔	Perkutan-transluminale Embolisation einer Gefässmissbildung durch Mikrokatheter, Verwendung von mehr Mikrokathetern
39.59.65↔	Sonstige plastische Rekonstruktion der A. lienalis	39.72.99↔	Endovaskuläre plastische Rekonstruktion oder Okklusion von Gefässen am Kopf und Hals, sonstige
39.59.66↔	Sonstige plastische Rekonstruktion der A. renalis	39.73.00↔	Endovaskuläre Implantation eines Grafts an der thorakalen Aorta, n.n.bez.
39.59.67↔	Sonstige plastische Rekonstruktion der A. mesenterica	39.73.10↔	Endovaskuläre Implantation eines Grafts in die Aorta thoracica, ohne Fenestrierung oder Seitenarm
39.59.68↔	Sonstige plastische Rekonstruktion der A. iliaca	39.73.11↔	Endovaskuläre Implantation eines Grafts in die Aorta thoracica, mit Fenestrierung oder Seitenarm
39.59.69↔	Sonstige plastische Rekonstruktion von abdominalen Arterien, sonstige	39.73.20↔	Endovaskuläre Implantation eines Grafts in die Aorta thoracoabdominalis
39.59.70↔	Sonstige plastische Rekonstruktion von abdominalen Venen, n.n.bez.	39.73.99↔	Endovaskuläre Implantation eines Grafts an der thorakalen Aorta, sonstige
39.59.71↔	Sonstige plastische Rekonstruktion der V. cava inferior	39.75.01↔	Perkutan-transluminale Gefässintervention, Fremdkörperentfernung mit Bergekatheter, Körbchenkatheter, etc.
39.59.72↔	Sonstige plastische Rekonstruktion der V. iliaca	39.75.10↔	Perkutan-transluminale Gefässintervention, sonstige Gefässe, Kathetersysteme zu Rekanalisation von Totalverschlüssen
39.59.79↔	Sonstige plastische Rekonstruktion von abdominalen Venen, sonstige	39.75.12↔	Perkutan-transluminale Gefässintervention, sonstige Gefässe, Laserangioplastie
39.59.80↔	Sonstige plastische Rekonstruktion von Gefässen der unteren Extremität, n.n.bez.	39.75.13↔	Perkutan-transluminale Gefässintervention, sonstige Gefässe, Anti-Embolie-System (periphere oder viscerale Gefässe)
39.59.81↔	Sonstige plastische Rekonstruktion von Arterien der unteren Extremität	39.75.14↔	Perkutan-transluminale Gefässintervention, sonstige Gefässe, Atherektomie
39.59.82↔	Sonstige plastische Rekonstruktion der V. femoralis	39.75.15↔	Perkutan-transluminale Gefässintervention, sonstige Gefässe, selektive Thrombolysen
39.59.83↔	Sonstige plastische Rekonstruktion der V. poplitea	39.75.16↔	Perkutan-transluminale Gefässintervention sonstige Gefässe, selektive Thrombolysen, ultraschallunterstützt
39.59.88↔	Sonstige plastische Rekonstruktion von sonstigen tiefen Venen der unteren Extremität	39.76.00↔	Perkutane transluminale endovaskuläre Intervention an präzerebralem(en) (extrakraniell(en)) Gefäss(en), n.n.bez.
39.59.89↔	Sonstige plastische Rekonstruktion von Gefässen der unteren Extremität, sonstige	39.76.10↔	Perkutane Ballonangioplastie an präzerebralem(en) (extrakraniell(en)) Gefäss(en)
39.59.90↔	Sonstige plastische Rekonstruktion eines Gefässes, Venenklappenplastik	39.76.20↔	Perkutane Bladeangioplastie an präzerebralem(en) (extrakraniell(en)) Gefäss(en)
39.71.00↔	Endovaskuläre Implantation eines Grafts in Aorta abdominalis, n.n.bez.	39.76.30↔	Perkutane Laserangioplastie an präzerebralem(en) (extrakraniell(en)) Gefäss(en)
39.71.10↔	Endovaskuläre Implantation eines Grafts in Aorta abdominalis, aortoiliakal, ohne Fenestrierung oder Seitenarm	39.76.40↔	Perkutane Atherektomie an präzerebralem(en) (extrakraniell(en)) Gefäss(en)
39.71.11↔	Endovaskuläre Implantation eines Grafts in Aorta abdominalis, aortoiliakal, mit Fenestrierung oder Seitenarm	39.76.50↔	Perkutane selektive Thrombolysen an extrakraniellen Gefässen des Kopfes und Halses
39.71.12↔	Endovaskuläre Implantation eines Grafts in Aorta abdominalis, Bifurkationsprothese, aortobiliakal, ohne Fenestrierung oder Seitenarm	39.76.60↔	Perkutane Thrombektomie an präzerebralem(en) (extrakraniell(en)) Gefäss(en), n.n.bez.
39.71.13↔	Endovaskuläre Implantation eines Grafts in Aorta abdominalis, Bifurkationsprothese, aortobiliakal, mit Fenestrierung oder Seitenarm	39.76.62↔	Perkutane stentgestützte Thrombektomie an extrakraniellen Gefässen
39.71.14↔	Endovaskuläre Implantation eines Grafts in Aorta abdominalis, Rohrprothese, aortal, ohne Fenestrierung oder Seitenarm	39.76.69↔	Perkutane Thrombektomie an präzerebralem(en) (extrakraniell(en)) Gefäss(en), sonstige
39.71.15↔	Endovaskuläre Implantation eines Grafts in Aorta abdominalis, Rohrprothese, aortal, mit Fenestrierung oder Seitenarm	39.76.70↔	Perkutane endovaskuläre Fremdkörperentfernung aus extrakraniellen Gefässen des Kopfes und Halses
39.71.99↔	Endovaskuläre Implantation eines Grafts in Aorta abdominalis, sonstige		
39.72.00↔	Endovaskuläre plastische Rekonstruktion oder Okklusion von Gefässen am Kopf und Hals, n.n.bez.		
39.72.10↔	Selektive Embolisation von intrakraniellen Gefässen, n.n.bez.		
39.72.11↔	Selektive Embolisation von intrakraniellen Gefässen mit Partikeln oder Metallspiralen		
39.72.12↔	Selektive Embolisation von intrakraniellen Gefässen mit embolisierenden Flüssigkeiten, ablösbaren Ballons oder Schirmen		
39.72.13↔	Selektive Embolisation von intrakraniellen Gefässen durch Stents als Flow-Diverter		
39.72.14↔	Selektive Embolisation von intrakraniellen Gefässen mit adhäsivem Embolisat		
39.72.19↔	Selektive Embolisation von intrakraniellen Gefässen, sonstige		

39.76.99↔	Perkutane transluminale endovaskuläre Intervention an präzerebralem(en) (extrakraniell(en) Gefäss(en), sonstige	39.79.47↔	Selektive Embolisation mit ablösbaren Ballons von spinalen Gefässen
39.77.00↔	Perkutane transluminale und endovaskuläre Intervention an intrakraniell(en) Gefäss(en), n.n.bez.	39.79.48↔	Selektive Embolisation mit ablösbaren Ballons von Gefässen der unteren Extremitäten
39.77.10↔	Perkutane Ballonangioplastie an intrakraniell(n) Gefäss(en)	39.79.49↔	Selektive Embolisation mit ablösbaren Ballons von sonstigen Gefässen, sonstige
39.77.20↔	Perkutane Bladeangioplastie an intrakraniell(n) Gefäss(en)	39.79.50↔	Selektive Embolisation mit Schirmen von sonstigen Gefässen, n.n.bez.
39.77.30↔	Perkutane Laserangioplastie an intrakraniell(n) Gefäss(en)	39.79.51↔	Selektive Embolisation mit Schirmen von Gefässen der oberen Extremitäten
39.77.40↔	Perkutane Atherektomie an intrakraniell(n) Gefäss(en)	39.79.52↔	Selektive Embolisation mit Schirmen der Aorta
39.77.50↔	Perkutane selektive Thrombolysse von intrakraniell(n) Gefäss(en)	39.79.53↔	Selektive Embolisation mit Schirmen des Ductus arteriosus apertus
39.77.60↔	Perkutane Thrombektomie an intrakraniell(n) Gefäss(en), n.n.bez.	39.79.54↔	Selektive Embolisation mit Schirmen von thorakalen Gefässen
39.77.62↔	Perkutane stentgestützte Thrombektomie an intrakraniell(n) Gefäss(en)	39.79.55↔	Selektive Embolisation mit Schirmen von viszeralen Gefässen
39.77.69↔	Perkutane Thrombektomie an intrakraniell(n) Gefäss(en), sonstige	39.79.56↔	Selektive Embolisation mit Schirmen von abdominalen Gefässen
39.77.70↔	Perkutane endovaskuläre Fremdkörperentfernung aus intrakraniell(n) Gefäss(en)	39.79.57↔	Selektive Embolisation mit Schirmen von Gefässen der unteren Extremitäten
39.77.99↔	Perkutane transluminale endovaskuläre Intervention an intrakraniell(en) Gefäss(en), sonstige	39.79.58↔	Selektive Embolisation mit Schirmen von spinalen Gefässen
39.79.11↔	Endovaskuläre Implantation eines Grafts an Viszeralgefässen	39.79.59↔	Selektive Embolisation mit Schirmen von sonstigen Gefässen, sonstige
39.79.12↔	Endovaskuläre Implantation eines Grafts an Gefässen des Beckens	39.79.60↔	Selektive Embolisation mit Partikeln von sonstigen Gefässen, n.n.bez.
39.79.13↔	Endovaskuläre Implantation eines Grafts an abdominalen Gefässen	39.79.61↔	Selektive Embolisation mit Partikeln von Gefässen der oberen Extremitäten
39.79.19↔	Endovaskuläre Implantation eines Grafts an sonstigen Gefässen, sonstige	39.79.62↔	Selektive Embolisation mit Partikeln der Aorta
39.79.21↔	Coil-Embolisation oder -Verschluss von Gefässen der oberen Extremitäten	39.79.63↔	Selektive Embolisation mit Partikeln des Ductus arteriosus apertus
39.79.22↔	Coil-Embolisation oder -Verschluss der Aorta	39.79.64↔	Selektive Embolisation mit Partikeln von thorakalen Gefässen
39.79.23↔	Coil-Embolisation oder -Verschluss des Ductus arteriosus apertus	39.79.65↔	Selektive Embolisation mit Partikeln von viszeralen Gefässen
39.79.24↔	Coil-Embolisation oder -Verschluss von thorakalen Gefässen	39.79.66↔	Selektive Embolisation mit Partikeln von abdominalen Gefässen
39.79.25↔	Coil-Embolisation oder -Verschluss von viszeralen Gefässen	39.79.67↔	Selektive Embolisation mit Partikeln von Gefässen der unteren Extremitäten
39.79.26↔	Coil-Embolisation oder -Verschluss von abdominalen Gefässen	39.79.68↔	Selektive Embolisation mit Partikeln von spinalen Gefässen
39.79.27↔	Coil-Embolisation oder -Verschluss von Gefässen der unteren Extremitäten	39.79.69↔	Selektive Embolisation mit Partikeln von sonstigen Gefässen, sonstige
39.79.28↔	Coil-Embolisation oder -Verschluss von spinalen Gefässen	39.79.70↔	Kathetertechnischer Verschluss von Arterien mittels Laser, sonstigen Gefässen, n.n.bez.
39.79.29↔	Coil-Embolisation oder -Verschluss von sonstigen Gefässen, sonstige	39.79.71↔	Kathetertechnischer Verschluss mittels Laser, an Arterien der oberen Extremitäten
39.79.30↔	Selektive Embolisation mit embolisierenden Flüssigkeiten von sonstigen Gefässen, n.n.bez.	39.79.72↔	Kathetertechnischer Verschluss mittels Laser, an der Aorta
39.79.31↔	Selektive Embolisation mit embolisierenden Flüssigkeiten von Gefässen der oberen Extremitäten	39.79.74↔	Kathetertechnischer Verschluss mittels Laser, an thorakalen Gefässen
39.79.32↔	Selektive Embolisation mit embolisierenden Flüssigkeiten der Aorta	39.79.75↔	Kathetertechnischer Verschluss mittels Laser, an Gefässen der unteren Extremitäten
39.79.33↔	Selektive Embolisation mit embolisierenden Flüssigkeiten des Ductus arteriosus apertus	39.79.76↔	Kathetertechnischer Verschluss mittels Laser, an viszeralen Gefässen
39.79.34↔	Selektive Embolisation mit embolisierenden Flüssigkeiten von thorakalen Gefässen	39.79.77↔	Kathetertechnischer Verschluss mittels Laser, an abdominalen Gefässen
39.79.35↔	Selektive Embolisation mit embolisierenden Flüssigkeiten von viszeralen Gefässen	39.79.79↔	Kathetertechnischer Verschluss von Arterien mittels Laser, sonstige Gefässe, sonstige
39.79.36↔	Selektive Embolisation mit embolisierenden Flüssigkeiten von abdominalen Gefässen	39.79.80↔	Kathetertechnischer Verschluss von Arterien mittels Radiofrequenz, sonstige Gefässe, n.n.bez.
39.79.38↔	Selektive Embolisation mit embolisierenden Flüssigkeiten von spinalen Gefässen	39.79.81↔	Kathetertechnischer Verschluss mittels Radiofrequenz an Arterien der oberen Extremitäten
39.79.39↔	Selektive Embolisation mit embolisierenden Flüssigkeiten von sonstigen Gefässen, sonstige	39.79.82↔	Kathetertechnischer Verschluss mittels Radiofrequenz an der Aorta
39.79.40↔	Selektive Embolisation mit ablösbaren Ballons von sonstigen Gefässen, n.n.bez.	39.79.84↔	Kathetertechnischer Verschluss mittels Radiofrequenz an thorakalen Gefässen
39.79.41↔	Selektive Embolisation mit ablösbaren Ballons von Gefässen der oberen Extremitäten	39.79.85↔	Kathetertechnischer Verschluss mittels Radiofrequenz an Gefässen der unteren Extremitäten
39.79.42↔	Selektive Embolisation mit ablösbaren Ballons der Aorta	39.79.86↔	Kathetertechnischer Verschluss mittels Radiofrequenz an viszeralen Gefässen
39.79.43↔	Selektive Embolisation mit ablösbaren Ballons des Ductus arteriosus apertus	39.79.87↔	Kathetertechnischer Verschluss mittels Radiofrequenz an abdominalen Gefässen
39.79.44↔	Selektive Embolisation mit ablösbaren Ballons von thorakalen Gefässen	39.79.89↔	Kathetertechnischer Verschluss mittels Radiofrequenz an sonstigen Gefässen, sonstige
39.79.45↔	Selektive Embolisation mit ablösbaren Ballons von viszeralen Gefässen	39.8x.00↔	Operationen am Glomus caroticum, Sinus caroticum und anderen Paraganglien, n.n.bez.
39.79.46↔	Selektive Embolisation mit ablösbaren Ballons von abdominalen Gefässen	39.8x.10↔	Exploration des Glomus caroticum und anderer Paraganglien
		39.8x.11↔	Exzision des Glomus caroticum und anderer Paraganglien

39.8x.21↔	Revision (ohne Wechsel) eines Impulsgenerators zur Aktivierung des Baroreflexes	39.90.30↔	Einsetzen von überlangen Stent(s) (>10 cm) in nicht-kardiale Gefässe, n.n.bez.
39.8x.22↔	Entfernen eines Impulsgenerators zur Aktivierung des Baroreflexes	39.90.31↔	Einsetzen von überlangen bare Stent(s) (>10 cm) in nicht-kardiale Gefässe
39.8x.30↔	Implantation oder Ersetzen einer (von) Elektrode(n) zur Aktivierung des Baroreflexes	39.90.32↔	Einsetzen von überlangen covered Stent(s) (>10 cm) in nicht-kardiale Gefässe
39.8x.31↔	Revision (ohne Wechsel) einer (von) Elektrode(n) zur Aktivierung des Baroreflexes	39.90.39↔	Einsetzen von überlangen Stent(s) (>10 cm) in nicht-kardiale Gefässe, sonstige
39.8x.32↔	Entfernen einer (von) Elektrode(n) zur Aktivierung des Baroreflexes	39.90.99↔	Einsetzen von peripheren Gefässstent(s) ohne Medikamenten-Freisetzung, sonstige
39.8x.99↔	Operationen am Glomus caroticum, Sinus caroticus und anderen Paraganglien, sonstige	39.99.10↔	Aortopexie
39.90.00↔	Einsetzen von peripheren Gefässstent(s) ohne Medikamenten-Freisetzung, n.n.bez.	39.99.20↔	Operationen bei kongenitalen Gefässanomalien, n.n.bez.
39.90.10↔	Einsetzen von Gefässstent(s) in nicht-kardiale Gefässe, bare Stents	39.99.21↔	Operationen bei kongenitaler Anomalie des Aortenisthmus (Stenose) oder bei unterbrochenem Aortenbogen
39.90.11↔	Einsetzen von Gefässstent(s) in nicht-kardiale Gefässe, bioresorbierbare Stents	39.99.22↔	Operationen bei kongenitalen Anomalien der A. oder V. pulmonalis oder bei A. lusoria
39.90.12↔	Einsetzen von Gefässstent(s) in nicht-kardiale Gefässe, grosslumige Stents n.n.bez.	39.99.23↔	Operationen bei kongenitalen Anomalien der V. cava
39.90.13↔	Einsetzen von Gefässstent(s) in nicht-kardiale Gefässe, grosslumige Stents ungecovered	39.99.24↔	Operationen bei kongenitalen Kollateralgefässen und Unifokalisierung
39.90.14↔	Einsetzen von Gefässstent(s) in nicht-kardiale Gefässe, Grosslumige Stents gecovered	39.99.30↔	Katheterinterventioneller Verschluss des Ductus arteriosus Botalli, n.n.bez
39.90.15↔	Einsetzen von Gefässstent(s) in nicht-kardiale Gefässe, gecovered Stents (Stentgrafts) in nicht-aneurysmatischen Gefässen	39.99.31↔	Katheterinterventioneller Verschluss des Ductus arteriosus Botalli, mit Coil
39.90.16↔	Einsetzen von Gefässstent(s) in nichtkardiale Gefässe, gecoverte Stent-Grafts mit bioaktiver Oberfläche	39.99.32↔	Katheterinterventioneller Verschluss des Ductus arteriosus Botalli, mit Amplatz-Ductus-Occluder
39.90.17↔	Einsetzen von peripheren Gefässstent(s), Multilayerstents	39.99.38↔	Katheterinterventioneller Verschluss des Ductus arteriosus Botalli, sonstige
39.90.19↔	Einsetzen von Gefässstent(s) in nicht-kardiale Gefässe, sonstige Stents	39.99.39↔	Operationen bei sonstigen kongenitalen Gefässanomalien

Prozedur F28-3

27.55.00↔	Vollhauttransplantat an Lippe und Mund, n.n.bez.	86.63.17↔	Kleinflächiges Vollhauttransplantat an das Gesäss
27.55.10↔	Kleinflächiges Vollhauttransplantat an Lippe und Mund	86.63.18↔	Kleinflächiges Vollhauttransplantat an Oberschenkel und Unterschenkel
27.55.20↔	Grossflächiges Vollhauttransplantat an Lippe und Mund	86.63.19↔	Kleinflächiges Vollhauttransplantat an andere Lokalisation
27.55.99↔	Vollhauttransplantat an Lippe und Mund, sonstige	86.63.1a↔	Kleinflächiges Vollhauttransplantat am Fuss
27.56.10↔	Kleinflächiges Spalthauttransplantat an Lippe und Mund	86.63.20↔	Grossflächiges Vollhauttransplantat an den Kopf (ausser Lippe und Mund)
27.56.20↔	Grossflächiges Spalthauttransplantat an Lippe und Mund	86.63.21↔	Grossflächiges Vollhauttransplantat an den Hals
27.56.30↔	Kleinflächige heterologe Hauttransplantation an die Lippe	86.63.22↔	Grossflächiges Vollhauttransplantat an Schulter und Oberarm
27.56.40↔	Grossflächig heterologe Hauttransplantation an die Lippe	86.63.23↔	Grossflächiges Vollhauttransplantat an den Unterarm
27.56.50↔	Kleinflächige homologe Hauttransplantation an die Lippe	86.63.25↔	Grossflächiges Vollhauttransplantat an Brustwand, Bauch und Rücken
27.56.60↔	Grossflächig homologe Hauttransplantation an die Lippe	86.63.26↔	Grossflächiges Vollhauttransplantat an die Leisten- und Genitalregion
27.56.99↔	Sonstiges Hauttransplantat an Lippe und Mund, sonstige	86.63.27↔	Grossflächiges Vollhauttransplantat an das Gesäss
86.62.10↔	Kleinflächiges Spalthauttransplantat an die Hand	86.63.28↔	Grossflächiges Vollhauttransplantat an Oberschenkel und Unterschenkel
86.62.20↔	Grossflächiges Spalthauttransplantat an die Hand	86.63.29↔	Grossflächiges Vollhauttransplantat, andere Lokalisation
86.62.99↔	Sonstiges Hauttransplantat an die Hand, sonstiges	86.63.2a↔	Grossflächiges Vollhauttransplantat an den Fuss
86.63.10↔	Kleinflächiges Vollhauttransplantat an den Kopf (außer Lippe und Mund)	86.63.99↔	Vollhauttransplantat an andere Lokalisationen, sonstige
86.63.11↔	Kleinflächiges Vollhauttransplantat an den Hals		
86.63.12↔	Kleinflächiges Vollhauttransplantat an Schulter und Oberarm		
86.63.13↔	Kleinflächiges Vollhauttransplantat an den Unterarm		
86.63.15↔	Kleinflächiges Vollhauttransplantat an Brustwand, Bauch und Rücken		
86.63.16↔	Kleinflächiges Vollhauttransplantat an die Leisten- und Genitalregion		

ADRG F30

Operation bei komplexem angeborenen Herzfehler oder Hybridchirurgie bei Kindern

Prozedur in Tabelle F30-2 oder Hauptdiagnose in Tabelle F30-1 und Prozedur in Tabelle F30-3 oder Prozedur in Tabelle F30-4 und Alter < 16 Jahre

DRG F30Z

Operation bei komplexem angeborenen Herzfehler oder Hybridchirurgie bei Kindern

Hauptdiagnose F30-1

Q20.0	Truncus arteriosus communis	Q20.8	Sonst angeb Fehlbildung Herzhöhlen u verbind Strukturen
Q20.1	Re Doppelausstromventrikel [Double outlet right ventricle]	Q22.0	Pulmonalklappenatresie
Q20.2	Linker Doppelausstromventrikel [Double outlet left ventricle]	Q22.6	Hypoplastisches Rechtsherzsyndrom
Q20.3	Diskordante ventrikuloarterielle Verbindung	Q23.4	Hypoplastisches Linksherzsyndrom
Q20.4	Doppelseinstromventrikel [Double inlet ventricle]	Q25.2	Atresie Aorta
Q20.5	Diskordante atrioventrikuläre Verbindung	Q25.5	Atresie A pulmonalis
Q20.6	Vorhofisomerismus	Q26.2	Totale Fehleinmündung Lungenvenen

Prozedur F30-2

35.25.00↔	Pulmonalklappenersatz mit Graft, n.n.bez.	35.84↔	Totalkorrektur der Transposition der grossen Gefässe, nicht andernorts klassifiziert
35.25.10↔	Pulmonalklappenersatz mit Graft, Bioprothese	35.85↔	Norwood-Typ-I-Operation
35.25.20↔	Implantation einer klappentragenden Gefässprothese, biologische Pulmonalklappe	37.99.21↔	Korrektur eines Double-outlet-right-ventricle vom Fallot-Typ
35.25.99↔	Pulmonalklappenersatz mit Graft, sonstige	37.99.22↔	Korrektur eines sonstigen Double-outlet-right-ventricle
35.26.00↔	Sonstiger Pulmonalklappenersatz, n.n.bez.	37.99.23↔	Operation an einem funktionell/morphologisch univentrikulären Herzen
35.26.10↔	Minimal-invasive Implantation einer Pulmonalklappe, n.n.bez.	37.99.24↔	Korrektur eines Cor triatriatum
35.26.19↔	Minimal-invasive Implantation einer Pulmonalklappe, sonstige	37.99.25↔	Korrektur eines Absent Pulmonary Valve Syndrom
35.26.20↔	Implantation einer klappentragenden Gefässprothese, mechanische Pulmonalklappe	39.21.00↔	Anastomose von der V. cava zur A. pulmonalis, n.n.bez.
35.26.99↔	Sonstiger Pulmonalklappenersatz, sonstige	39.21.10↔	Glenn-Operation an einem funktionell/morphologisch univentrikulären Herzen
35.81↔	Totalkorrektur einer Fallot-Tetralogie	39.21.99↔	Anastomose von der V. cava zur A. pulmonalis, sonstige
35.82↔	Totalkorrektur von total falsch mündenden Pulmonalvenen		
35.83↔	Totale Rekonstruktion des Truncus arteriosus		

Prozedur F30-3

35.00↔	Valvulotomie am geschlossenen Herzen, Klappe nicht bezeichnet	35.19.10↔	Rekonstruktion einer AV-Klappe am offenen Herzen, ohne Ersatz, bei kongenitalen Klappenanomalien des Herzens
35.01↔	Valvulotomie am geschlossenen Herzen, Aortenklappe	35.19.11↔	Rekonstruktion einer Truncusklappe am offenen Herzen, ohne Ersatz, bei kongenitalen Klappenanomalien des Herzens
35.02↔	Valvulotomie am geschlossenen Herzen, Mitralklappe	35.19.99↔	Valvuloplastik am offenen Herzen, ohne Ersatz, sonstige Klappe, sonstige
35.03↔	Valvulotomie am geschlossenen Herzen, Pulmonalklappe	35.20↔	Herzklappenersatz, Klappe nicht bezeichnet
35.04↔	Valvulotomie am geschlossenen Herzen, Trikuspidalklappe	35.21.00↔	Aortenklappenersatz mit Graft, n.n.bez.
35.10↔	Valvuloplastik am offenen Herzen, ohne Ersatz, Klappe nicht bezeichnet	35.21.10↔	Aortenklappenersatz mit Graft, Bioprothese
35.11.00↔	Valvuloplastik der Aortenklappe am offenen Herzen, ohne Ersatz, n.n.bez.	35.21.11↔	Aortenklappenersatz mit Graft, selbstexpandierende Bioprothese, nahtfrei, offen chirurgisch
35.11.10↔	Valvulotomie der Aortenklappe am offenen Herzen	35.21.20↔	Implantation einer klappentragenden Gefässprothese, biologische Aortenklappe
35.11.11↔	Klappenerhaltender Ersatz der Aortenwurzel (Tirone David Operation)	35.21.99↔	Aortenklappenersatz mit Graft, sonstige
35.11.20↔	Rekonstruktion der Aortenklappe am offenen Herzen, ohne Ersatz, bei kongenitalen Klappenanomalien des Herzens	35.22.00↔	Sonstiger Aortenklappenersatz, n.n.bez.
35.11.99↔	Valvuloplastik der Aortenklappe am offenen Herzen, ohne Ersatz, sonstige	35.22.10↔	Minimal-invasive Implantation einer Aortenklappe, n.n.bez.
35.12.00↔	Valvuloplastik der Mitralklappe am offenen Herzen, ohne Ersatz, n.n.bez.	35.22.19↔	Minimal-invasive Implantation einer Aortenklappe, sonstige
35.12.10↔	Valvulotomie der Mitralklappe am offenen Herzen	35.22.20↔	Aortenklappenersatz durch Autotransplantation [Ross-Operation]
35.12.11↔	Segelrekonstruktion der Mitralklappe am offenen Herzen	35.22.21↔	Offener Ersatz einer mechanischen Aortenklappenprothese
35.12.20↔	Rekonstruktion der Mitralklappe am offenen Herzen, ohne Ersatz, bei kongenitalen Klappenanomalien des Herzens	35.22.30↔	Implantation einer klappentragenden Gefässprothese, mechanische Aortenklappe
35.12.99↔	Valvuloplastik der Mitralklappe am offenen Herzen, ohne Ersatz, sonstige	35.22.99↔	Sonstiger Aortenklappenersatz, sonstige
35.13.00↔	Valvuloplastik der Pulmonalklappe am offenen Herzen, ohne Ersatz, n.n.bez.	35.23↔	Mitralklappenersatz mit Graft
35.13.10↔	Valvulotomie der Pulmonalklappe am offenen Herzen	35.24↔	Sonstiger Mitralklappenersatz
35.13.20↔	Rekonstruktion der Pulmonalklappe am offenen Herzen, ohne Ersatz, bei kongenitalen Klappenanomalien des Herzens	35.25.00↔	Pulmonalklappenersatz mit Graft, n.n.bez.
35.13.99↔	Valvuloplastik der Pulmonalklappe am offenen Herzen, ohne Ersatz, sonstige	35.25.10↔	Pulmonalklappenersatz mit Graft, Bioprothese
35.14.00↔	Valvuloplastik der Trikuspidalklappe am offenen Herzen, ohne Ersatz, n.n.bez.	35.25.20↔	Implantation einer klappentragenden Gefässprothese, biologische Pulmonalklappe
35.14.10↔	Valvulotomie der Trikuspidalklappe am offenen Herzen	35.25.99↔	Pulmonalklappenersatz mit Graft, sonstige
35.14.11↔	Segelrekonstruktion der Trikuspidalklappe am offenen Herzen	35.26.00↔	Sonstiger Pulmonalklappenersatz, n.n.bez.
35.14.20↔	Rekonstruktion der Trikuspidalklappe am offenen Herzen, ohne Ersatz, bei kongenitalen Klappenanomalien des Herzens	35.26.10↔	Minimal-invasive Implantation einer Pulmonalklappe, n.n.bez.
35.14.99↔	Valvuloplastik der Trikuspidalklappe am offenen Herzen, ohne Ersatz, sonstige	35.26.19↔	Minimal-invasive Implantation einer Pulmonalklappe, sonstige
35.19.00↔	Valvuloplastik am offenen Herzen, ohne Ersatz, sonstige Klappe, n.n.bez.	35.26.20↔	Implantation einer klappentragenden Gefässprothese, mechanische Pulmonalklappe
		35.26.99↔	Sonstiger Pulmonalklappenersatz, sonstige
		35.27↔	Trikuspidalklappenersatz mit Graft
		35.28↔	Sonstiger Trikuspidalklappenersatz
		35.29.00↔	Herzklappenersatz, sonstige Klappe, n.n.bez.
		35.29.10↔	Ersatz der AV-Klappe bei kongenitalen Klappenanomalien des Herzens

35.29.20↔	Ersatz der Truncus-Klappe bei kongenitalen Klappenanomalien des Herzens	35.92↔	Erzeugen eines Conduits zwischen rechtem Ventrikel und Pulmonalarterie
35.29.99↔	Herzklappenersatz, sonstige Klappe, sonstige	35.93↔	Erzeugen eines Conduits zwischen linkem Ventrikel und Aorta
35.31↔	Papillarmuskelloperation	35.94↔	Erzeugen eines Conduits zwischen Vorhof und Pulmonalarterie
35.32↔	Sehnenfaden-Operation	35.95.00↔	Revision einer Korrekturoperation am Herzen, n.n.bez.
35.33.00↔	Anuloplastik, n.n.bez.	35.95.10↔	Prothesenrefixation eines Herzklappenersatzes, n.n.bez.
35.33.10↔	Anuloplastik der Mitralklappe, n.n.bez.	35.95.11↔	Prothesenrefixation eines Aortenklappenersatzes
35.33.11↔	Anuloplastik der Mitralklappe, offen	35.95.12↔	Prothesenrefixation eines Mitralklappenersatzes
35.33.19↔	Anuloplastik der Mitralklappe, sonstige	35.95.13↔	Prothesenrefixation eines Pulmonalklappenersatzes
35.33.20↔	Anuloplastik der Pulmonalklappe, n.n.bez.	35.95.14↔	Prothesenrefixation eines Trikuspidalklappenersatzes
35.33.21↔	Anuloplastik der Pulmonalklappe, offen	35.95.19↔	Prothesenrefixation eines Herzklappenersatzes, sonstige
35.33.29↔	Anuloplastik der Pulmonalklappe, sonstige	35.95.99↔	Revision einer Korrekturoperation am Herzen, sonstige
35.33.30↔	Anuloplastik der Trikuspidalklappe, n.n.bez.	35.98.10↔	Perkutan-transluminaler Verschluss eines Vorhofseptumdefekts, n.n.bez.
35.33.31↔	Anuloplastik der Trikuspidalklappe, offen	35.98.19↔	Perkutan-transluminaler Verschluss eines Vorhofseptumdefekts, sonstige
35.33.39↔	Anuloplastik der Trikuspidalklappe, sonstige	35.98.30↔	Perkutan-transluminaler Verschluss eines Ventrikelseptumdefekts
35.33.40↔	Anuloplastik der Aortenklappe, n.n.bez.	35.98.99↔	Sonstige Operationen an Herzsepten, sonstige
35.33.41↔	Anuloplastik der Aortenklappe, offen	35.99.00↔	Sonstige Operationen an Herzklappen, n.n.bez.
35.33.49↔	Anuloplastik der Aortenklappe, sonstige	35.99.10↔	Sonstige Operationen bei kongenitalen Klappenanomalien des Herzens, n.n.bez.
35.33.99↔	Anuloplastik, sonstige	35.99.11↔	Sonstige Operationen bei kongenitalen Klappenanomalien des Herzens, Aortenklappe
35.34↔	Infundibulektomie	35.99.12↔	Sonstige Operationen bei kongenitalen Klappenanomalien des Herzens, Mitralklappe
35.35.00↔	Operationen an den Trabeculae carneae cordis, n.n.bez.	35.99.13↔	Sonstige Operationen bei kongenitalen Klappenanomalien des Herzens, Pulmonalklappe
35.35.10↔	Subvalvuläre fibröse oder muskuläre Resektion an der Aortenklappe	35.99.14↔	Sonstige Operationen bei kongenitalen Klappenanomalien des Herzens, Trikuspidalklappe
35.35.99↔	Operationen an den Trabeculae carneae cordis, sonstige	35.99.15↔	Sonstige Operationen bei kongenitalen Klappenanomalien des Herzens, AV- oder Truncusklappe
35.39.10↔	Supravalvuläre Resektion, Herzklappe, n.n.bez.	35.99.19↔	Sonstige Operationen bei kongenitalen Klappenanomalien des Herzens, sonstige Klappe
35.39.11↔	Supravalvuläre Resektion, Aortenklappe	35.99.20↔	Sonstige Operationen an Herzklappen, minimal-invasiv
35.39.12↔	Supravalvuläre Resektion, Pulmonalklappe	36.03↔	Koronarangioplastik am offenen Thorax
35.39.19↔	Supravalvuläre Resektion, sonstige Herzklappe	36.09↔	Sonstige Koronararterien-Desobliteration
35.41.00↔	Vergrosserung eines bestehenden Vorhofseptumdefekts, n.n.bez.	36.10↔	Aortokoronarer Bypass zur Myokard-Revaskularisation, n.n.bez.
35.41.10↔	Vergrosserung eines bestehenden Vorhofseptumdefekts, offene Technik	36.11.00↔	Einfacher (aorto)koronarer Bypass, nach Technik und Material, n.n.bez.
35.41.20↔	Vergrosserung eines bestehenden Vorhofseptumdefekts, geschlossene Technik	36.11.21↔	Einfacher (aorto)koronarer Bypass, offen chirurgisch (Thorakotomie, Minithorakotomie, Sternotomie), mit autogener Arterie, A. radialis
35.41.99↔	Vergrosserung eines bestehenden Vorhofseptumdefekts, sonstige	36.11.22↔	Einfacher (aorto)koronarer Bypass, offen chirurgisch (Thorakotomie, Minithorakotomie, Sternotomie), mit autogener Arterie, A. mammaria interna (A. thoracica interna)
35.42.00↔	Bildung von Herzseptumdefekten, n.n.bez.	36.11.23↔	Einfacher (aorto)koronarer Bypass, offen chirurgisch (Thorakotomie, Minithorakotomie, Sternotomie), mit autogener Arterie, freies A. mammaria interna (A. thoracica interna) Transplantat (IMA-Transplantat)
35.42.10↔	Bildung von Herzseptumdefekten, offene Technik	36.11.24↔	Einfacher (aorto)koronarer Bypass, offen chirurgisch (Thorakotomie, Minithorakotomie, Sternotomie), mit autogener Arterie, A. abdominalis
35.42.20↔	Bildung von Herzseptumdefekten, geschlossene Technik	36.11.25↔	Einfacher (aorto)koronarer Bypass, offen chirurgisch (Thorakotomie, Minithorakotomie, Sternotomie), mit autogener Arterie, sonstige Arterie
35.42.99↔	Bildung von Herzseptumdefekten, sonstige	36.11.26↔	Einfacher (aorto)koronarer Bypass, offen chirurgisch (Thorakotomie, Minithorakotomie, Sternotomie), mit autogener Vene, ohne externes Stabilisierungsnetz
35.43.00↔	Vergrosserung eines bestehenden Ventrikelseptumdefekts, n.n.bez.	36.11.27↔	Einfacher (aorto)koronarer Bypass, offen chirurgisch (Thorakotomie, Minithorakotomie, Sternotomie), mit autogener Vene, mit externem Stabilisierungsnetz
35.43.10↔	Vergrosserung eines bestehenden Ventrikelseptumdefekts, offene Technik	36.11.28↔	Einfacher (aorto)koronarer Bypass, offen chirurgisch (Thorakotomie, Minithorakotomie, Sternotomie), mit Xenotransplantat
35.43.20↔	Vergrosserung eines bestehenden Ventrikelseptumdefekts, geschlossene Technik	36.11.2a↔	Einfacher (aorto)koronarer Bypass, offen chirurgisch (Thorakotomie, Minithorakotomie, Sternotomie), mit Gefäßprothese
35.43.99↔	Vergrosserung eines bestehenden Ventrikelseptumdefekts, sonstige	36.11.31↔	Einfacher (aorto)koronarer Bypass, minimalinvasiv, mit autogener Arterie, A. radialis
35.50↔	Korrektur von nicht näher bezeichnetem Herzseptumdefekt mit Prothese	36.11.32↔	Einfacher (aorto)koronarer Bypass, minimalinvasiv, mit autogener Arterie, A. mammaria interna (A. thoracica interna)
35.51↔	Korrektur eines Vorhofseptumdefekts mit Prothese, offene Technik		
35.53↔	Korrektur eines Ventrikelseptumdefekts mit Prothese, offener Zugang		
35.54↔	Korrektur von Endokardkissendefekten (AV-Kanal) mit Prothese		
35.60↔	Korrektur eines nicht bezeichneten Herzseptumdefekts mit Bio-Graft		
35.61↔	Korrektur eines Vorhofseptumdefekts mit Bio-Graft		
35.62↔	Korrektur eines Ventrikelseptumdefekts mit Bio-Graft		
35.63↔	Korrektur von Endokardkissendefekten (AV-Kanal) mit Bio-Graft		
35.70↔	Sonstige nicht näher bezeichnete Korrektur von nicht näher bezeichneten Herzseptumdefekten		
35.71↔	Sonstige nicht näher bezeichnete Korrektur eines Vorhofseptumdefekts		
35.72.00↔	Korrektur eines Ventrikelseptumdefekts, n.n.bez.		
35.72.10↔	Verschluss eines erworbenen Ventrikelseptumdefekts		
35.72.99↔	Korrektur eines Ventrikelseptumdefekts, sonstige		
35.73↔	Sonstige und nicht näher bezeichnete Korrektur von Endokardkissendefekten (AV-Kanal)		
35.82↔	Totalkorrektur von total falsch mündenden Pulmonalvenen		
35.91↔	Interatriale Transposition des venösen Rückflusses		

36.11.33↔	Einfacher (aorto)koronarer Bypass, minimalinvasiv, mit autogener Arterie, freies A. mammaria interna (A. thoracica interna) Transplantat (IMA-Transplantat)	36.13.22↔	Dreifacher (aorto)koronarer Bypass, offen chirurgisch (Thorakotomie, Minithorakotomie, Sternotomie), mit autogener Arterie, A. mammaria interna (A. thoracica interna)
36.11.34↔	Einfacher (aorto)koronarer Bypass, minimalinvasiv, mit autogener Arterie, A. abdominalis	36.13.23↔	Dreifacher (aorto)koronarer Bypass, offen chirurgisch (Thorakotomie, Minithorakotomie, Sternotomie), mit autogener Arterie, freies A. mammaria interna (A. thoracica interna) Transplantat (IMA-Transplantat)
36.11.35↔	Einfacher (aorto)koronarer Bypass, minimalinvasiv, mit autogener Arterie, sonstige Arterie	36.13.24↔	Dreifacher (aorto)koronarer Bypass, offen chirurgisch (Thorakotomie, Minithorakotomie, Sternotomie), mit autogener Arterie, A. abdominalis
36.11.36↔	Einfacher (aorto)koronarer Bypass, minimalinvasiv, mit autogener Vene, ohne externes Stabilisierungsnetz	36.13.25↔	Dreifacher (aorto)koronarer Bypass, offen chirurgisch (Thorakotomie, Minithorakotomie, Sternotomie), mit autogener Arterie, sonstige Arterie
36.11.37↔	Einfacher (aorto)koronarer Bypass, minimalinvasiv, mit autogener Vene, mit externem Stabilisierungsnetz	36.13.26↔	Dreifacher (aorto)koronarer Bypass, offen chirurgisch (Thorakotomie, Minithorakotomie, Sternotomie), mit autogener Vene, ohne externes Stabilisierungsnetz
36.11.38↔	Einfacher (aorto)koronarer Bypass, minimalinvasiv, mit Xenotransplantat	36.13.27↔	Dreifacher (aorto)koronarer Bypass, offen chirurgisch (Thorakotomie, Minithorakotomie, Sternotomie), mit autogener Vene, mit externem Stabilisierungsnetz
36.11.3a↔	Einfacher (aorto)koronarer Bypass, minimalinvasiv, mit Gefäßprothese	36.13.28↔	Dreifacher (aorto)koronarer Bypass, offen chirurgisch (Thorakotomie, Minithorakotomie, Sternotomie), mit Xenotransplantat
36.11.99↔	Einfacher (aorto)koronarer Bypass, nach Technik und Material, sonstige	36.13.2a↔	Dreifacher (aorto)koronarer Bypass, offen chirurgisch (Thorakotomie, Minithorakotomie, Sternotomie), mit Gefäßprothese
36.12.00↔	Zweifacher (aorto)koronarer Bypass, nach Technik und Material, n.n.bez.	36.13.31↔	Dreifacher (aorto)koronarer Bypass, minimalinvasiv, mit autogener Arterie, A. radialis
36.12.21↔	Zweifacher (aorto)koronarer Bypass, offen chirurgisch (Thorakotomie, Minithorakotomie, Sternotomie), mit autogener Arterie, A. radialis	36.13.32↔	Dreifacher (aorto)koronarer Bypass, minimalinvasiv, mit autogener Arterie, A. mammaria interna (A. thoracica interna)
36.12.22↔	Zweifacher (aorto)koronarer Bypass, offen chirurgisch (Thorakotomie, Minithorakotomie, Sternotomie), mit autogener Arterie, A. mammaria interna (A. thoracica interna)	36.13.33↔	Dreifacher (aorto)koronarer Bypass, minimalinvasiv, mit autogener Arterie, freies A. mammaria interna (A. thoracica interna) Transplantat (IMA-Transplantat)
36.12.23↔	Zweifacher (aorto)koronarer Bypass, offen chirurgisch (Thorakotomie, Minithorakotomie, Sternotomie), mit autogener Arterie, freies A. mammaria interna (A. thoracica interna) Transplantat (IMA-Transplantat)	36.13.34↔	Dreifacher (aorto)koronarer Bypass, minimalinvasiv, mit autogener Arterie, A. abdominalis
36.12.24↔	Zweifacher (aorto)koronarer Bypass, offen chirurgisch (Thorakotomie, Minithorakotomie, Sternotomie), mit autogener Arterie, A. abdominalis	36.13.35↔	Dreifacher (aorto)koronarer Bypass, minimalinvasiv, mit autogener Arterie, sonstige Arterie
36.12.25↔	Zweifacher (aorto)koronarer Bypass, offen chirurgisch (Thorakotomie, Minithorakotomie, Sternotomie), mit autogener Arterie, sonstige Arterie	36.13.36↔	Dreifacher (aorto)koronarer Bypass, minimalinvasiv, mit autogener Vene, ohne externes Stabilisierungsnetz
36.12.26↔	Zweifacher (aorto)koronarer Bypass, offen chirurgisch (Thorakotomie, Minithorakotomie, Sternotomie), mit autogener Vene, ohne externes Stabilisierungsnetz	36.13.37↔	Dreifacher (aorto)koronarer Bypass, minimalinvasiv, mit autogener Vene, mit externem Stabilisierungsnetz
36.12.27↔	Zweifacher (aorto)koronarer Bypass, offen chirurgisch (Thorakotomie, Minithorakotomie, Sternotomie), mit autogener Vene, mit externem Stabilisierungsnetz	36.13.38↔	Dreifacher (aorto)koronarer Bypass, minimalinvasiv, mit Xenotransplantat
36.12.28↔	Zweifacher (aorto)koronarer Bypass, offen chirurgisch (Thorakotomie, Minithorakotomie, Sternotomie), mit Xenotransplantat	36.13.3a↔	Dreifacher (aorto)koronarer Bypass, minimalinvasiv, mit Gefäßprothese
36.12.2a↔	Zweifacher (aorto)koronarer Bypass, offen chirurgisch (Thorakotomie, Minithorakotomie, Sternotomie), mit Gefäßprothese	36.13.99↔	Dreifacher (aorto)koronarer Bypass, nach Technik und Material, sonstige
36.12.31↔	Zweifacher (aorto)koronarer Bypass, minimalinvasiv, mit autogener Arterie, A. radialis	36.18.00↔	Vierfacher (aorto)koronarer Bypass, nach Technik und Material, n.n.bez.
36.12.32↔	Zweifacher (aorto)koronarer Bypass, minimalinvasiv, mit autogener Arterie, A. mammaria interna (A. thoracica interna)	36.18.11↔	Vierfacher (aorto)koronarer Bypass, offen chirurgisch (Thorakotomie, Minithorakotomie, Sternotomie), mit autogener Arterie, A. radialis
36.12.33↔	Zweifacher (aorto)koronarer Bypass, minimalinvasiv, mit autogener Arterie, freies A. mammaria interna (A. thoracica interna) Transplantat (IMA-Transplantat)	36.18.12↔	Vierfacher (aorto)koronarer Bypass, offen chirurgisch (Thorakotomie, Minithorakotomie, Sternotomie), mit autogener Arterie, A. mammaria interna (A. thoracica interna)
36.12.34↔	Zweifacher (aorto)koronarer Bypass, minimalinvasiv, mit autogener Arterie, A. abdominalis	36.18.13↔	Vierfacher (aorto)koronarer Bypass, offen chirurgisch (Thorakotomie, Minithorakotomie, Sternotomie), mit autogener Arterie, freies A. mammaria interna (A. thoracica interna) Transplantat (IMA-Transplantat)
36.12.35↔	Zweifacher (aorto)koronarer Bypass, minimalinvasiv, mit autogener Arterie, sonstige Arterie	36.18.14↔	Vierfacher (aorto)koronarer Bypass, offen chirurgisch (Thorakotomie, Minithorakotomie, Sternotomie), mit autogener Arterie, A. abdominalis
36.12.36↔	Zweifacher (aorto)koronarer Bypass, minimalinvasiv, mit autogener Vene, ohne externes Stabilisierungsnetz	36.18.15↔	Vierfacher (aorto)koronarer Bypass, offen chirurgisch (Thorakotomie, Minithorakotomie, Sternotomie), mit autogener Arterie, sonstige Arterie
36.12.37↔	Zweifacher (aorto)koronarer Bypass, minimalinvasiv, mit autogener Vene, mit externem Stabilisierungsnetz	36.18.16↔	Vierfacher (aorto)koronarer Bypass, offen chirurgisch (Thorakotomie, Minithorakotomie, Sternotomie), mit autogener Vene, ohne externes Stabilisierungsnetz
36.12.38↔	Zweifacher (aorto)koronarer Bypass, minimalinvasiv, mit Xenotransplantat	36.18.17↔	Vierfacher (aorto)koronarer Bypass, offen chirurgisch (Thorakotomie, Minithorakotomie, Sternotomie), mit autogener Vene, mit externem Stabilisierungsnetz
36.12.3a↔	Zweifacher (aorto)koronarer Bypass, minimalinvasiv, mit Gefäßprothese	36.18.18↔	Vierfacher (aorto)koronarer Bypass, offen chirurgisch (Thorakotomie, Minithorakotomie, Sternotomie), mit Xenotransplantat
36.12.99↔	Zweifacher (Aorto)koronarer Bypass, nach Material und Technik, sonstige		
36.13.00↔	Dreifacher (aorto)koronarer Bypass, nach Technik und Material, n.n.bez.		
36.13.21↔	Dreifacher (aorto)koronarer Bypass, offen chirurgisch (Thorakotomie, Minithorakotomie, Sternotomie), mit autogener Arterie, A. radialis		

36.18.1a↔	Vierfacher (aorto)koronarer Bypass, offen chirurgisch (Thorakotomie, Minithorakotomie, Sternotomie), mit Gefäßsprothese	36.1a.2a↔	Fünffacher (aorto)koronarer Bypass, minimalinvasiv, mit Gefäßsprothese
36.18.21↔	Vierfacher (aorto)koronarer Bypass, minimalinvasiv, mit autogener Arterie, A. radialis	36.1a.99↔	Fünffacher (aorto)koronarer Bypass, sonstige
36.18.22↔	Vierfacher (aorto)koronarer Bypass, minimalinvasiv, mit autogener Arterie, A. mammaria interna (A. thoracica interna)	36.1b.00↔	Sechs- und mehrfacher (aorto)koronarer Bypass, nach Technik und Material, n.n.bez.
36.18.23↔	Vierfacher (aorto)koronarer Bypass, minimalinvasiv, mit autogener Arterie, freies A. mammaria interna (A. thoracica interna) Transplantat (IMA-Transplantat)	36.1b.11↔	Sechs- und mehrfacher (aorto)koronarer Bypass, offen chirurgisch (Thorakotomie, Minithorakotomie, Sternotomie), mit autogener Arterie, A. radialis
36.18.24↔	Vierfacher (aorto)koronarer Bypass, minimalinvasiv, mit autogener Arterie, A. abdominalis	36.1b.12↔	Sechs- und mehrfacher (aorto)koronarer Bypass, offen chirurgisch (Thorakotomie, Minithorakotomie, Sternotomie), mit autogener Arterie, A. mammaria interna (A. thoracica interna)
36.18.25↔	Vierfacher (aorto)koronarer Bypass, minimalinvasiv, mit autogener Arterie, sonstige Arterie	36.1b.13↔	Sechs- und mehrfacher (aorto)koronarer Bypass, offen chirurgisch (Thorakotomie, Minithorakotomie, Sternotomie), mit autogener Arterie, freies A. mammaria interna (A. thoracica interna) Transplantat (IMA-Transplantat)
36.18.26↔	Vierfacher (aorto)koronarer Bypass, minimalinvasiv, mit autogener Vene, ohne externes Stabilisierungsnetz	36.1b.14↔	Sechs- und mehrfacher (aorto)koronarer Bypass, offen chirurgisch (Thorakotomie, Minithorakotomie, Sternotomie), mit autogener Arterie, A. abdominalis
36.18.27↔	Vierfacher (aorto)koronarer Bypass, minimalinvasiv, mit autogener Vene, mit externem Stabilisierungsnetz	36.1b.15↔	Sechs- und mehrfacher (aorto)koronarer Bypass, offen chirurgisch (Thorakotomie, Minithorakotomie, Sternotomie), mit autogener Arterie, sonstige Arterie
36.18.28↔	Vierfacher (aorto)koronarer Bypass, minimalinvasiv, mit Xenotransplantat	36.1b.16↔	Sechs- und mehrfacher (aorto)koronarer Bypass, offen chirurgisch (Thorakotomie, Minithorakotomie, Sternotomie), mit autogener Vene, ohne externes Stabilisierungsnetz
36.18.2a↔	Vierfacher (aorto)koronarer Bypass, minimalinvasiv, mit Gefäßsprothese	36.1b.17↔	Sechs- und mehrfacher (aorto)koronarer Bypass, offen chirurgisch (Thorakotomie, Minithorakotomie, Sternotomie), mit autogener Vene, mit externem Stabilisierungsnetz
36.18.99↔	Vierfacher (aorto)koronarer Bypass, nach Technik und Material, sonstige	36.1b.18↔	Sechs- und mehrfacher (aorto)koronarer Bypass, offen chirurgisch (Thorakotomie, Minithorakotomie, Sternotomie), mit Xenotransplantat
36.19↔	Sonstige Bypass-Anastomose zur Myokard Revaskularisation	36.1b.1a↔	Sechs- und mehrfacher (aorto)koronarer Bypass, offen chirurgisch (Thorakotomie, Minithorakotomie, Sternotomie), mit Gefäßsprothese
36.1a.00↔	Fünffacher (aorto)koronarer Bypass, nach Technik und Material, n.n.bez.	36.1b.21↔	Sechs- und mehrfacher (aorto)koronarer Bypass, minimalinvasiv, mit autogener Arterie, A. radialis
36.1a.11↔	Fünffacher (aorto)koronarer Bypass, offen chirurgisch (Thorakotomie, Minithorakotomie, Sternotomie), mit autogener Arterie, A. radialis	36.1b.22↔	Sechs- und mehrfacher (aorto)koronarer Bypass, minimalinvasiv, mit autogener Arterie, A. mammaria interna (A. thoracica interna)
36.1a.12↔	Fünffacher (aorto)koronarer Bypass, offen chirurgisch (Thorakotomie, Minithorakotomie, Sternotomie), mit autogener Arterie, A. mammaria interna (A. thoracica interna)	36.1b.23↔	Sechs- und mehrfacher (aorto)koronarer Bypass, minimalinvasiv, mit autogener Arterie, freies A. mammaria interna (A. thoracica interna) Transplantat (IMA-Transplantat)
36.1a.13↔	Fünffacher (aorto)koronarer Bypass, offen chirurgisch (Thorakotomie, Minithorakotomie, Sternotomie), mit autogener Arterie, freies A. mammaria interna (A. thoracica interna) Transplantat (IMA-Transplantat)	36.1b.24↔	Sechs- und mehrfacher (aorto)koronarer Bypass, minimalinvasiv, mit autogener Arterie, A. abdominalis
36.1a.14↔	Fünffacher (aorto)koronarer Bypass, offen chirurgisch (Thorakotomie, Minithorakotomie, Sternotomie), mit autogener Arterie, A. abdominalis	36.1b.25↔	Sechs- und mehrfacher (aorto)koronarer Bypass, minimalinvasiv, mit autogener Arterie, sonstige Arterie
36.1a.15↔	Fünffacher (aorto)koronarer Bypass, offen chirurgisch (Thorakotomie, Minithorakotomie, Sternotomie), mit autogener Arterie, sonstige Arterie	36.1b.26↔	Sechs- und mehrfacher (aorto)koronarer Bypass, minimalinvasiv, mit autogener Vene, ohne externes Stabilisierungsnetz
36.1a.16↔	Fünffacher (aorto)koronarer Bypass, offen chirurgisch (Thorakotomie, Minithorakotomie, Sternotomie), mit autogener Vene, ohne externes Stabilisierungsnetz	36.1b.27↔	Sechs- und mehrfacher (aorto)koronarer Bypass, minimalinvasiv, mit autogener Vene, mit externem Stabilisierungsnetz
36.1a.17↔	Fünffacher (aorto)koronarer Bypass, offen chirurgisch (Thorakotomie, Minithorakotomie, Sternotomie), mit autogener Vene, mit externem Stabilisierungsnetz	36.1b.28↔	Sechs- und mehrfacher (aorto)koronarer Bypass, minimalinvasiv, mit Xenotransplantat
36.1a.18↔	Fünffacher (aorto)koronarer Bypass, offen chirurgisch (Thorakotomie, Minithorakotomie, Sternotomie), mit Xenotransplantat	36.1b.2a↔	Sechs- und mehrfacher (aorto)koronarer Bypass, minimalinvasiv, mit Gefäßsprothese
36.1a.1a↔	Fünffacher (aorto)koronarer Bypass, offen chirurgisch (Thorakotomie, Minithorakotomie, Sternotomie), mit Gefäßsprothese	36.1b.99↔	Sechs- und mehrfacher (aorto)koronarer Bypass, nach Technik und Material, sonstige
36.1a.21↔	Fünffacher (aorto)koronarer Bypass, minimalinvasiv, mit autogener Arterie, A. radialis	36.2↔	Myokard-Revaskularisation mit Arterien-Implantat
36.1a.22↔	Fünffacher (aorto)koronarer Bypass, minimalinvasiv, mit autogener Arterie, A. mammaria interna (A. thoracica interna)	36.31↔	Transmyokardiale Revaskularisation am offenen Thorax
36.1a.23↔	Fünffacher (aorto)koronarer Bypass, minimalinvasiv, mit autogener Arterie, freies A. mammaria interna (A. thoracica interna) Transplantat (IMA-Transplantat)	36.32↔	Sonstige transmyokardiale Revaskularisation
36.1a.24↔	Fünffacher (aorto)koronarer Bypass, minimalinvasiv, mit autogener Arterie, A. abdominalis	36.33↔	Endoskopische transmyokardiale Revaskularisation
36.1a.25↔	Fünffacher (aorto)koronarer Bypass, minimalinvasiv, mit autogener Arterie, sonstige Arterie	36.34↔	Perkutane transmyokardiale Revaskularisation
36.1a.26↔	Fünffacher (aorto)koronarer Bypass, minimalinvasiv, mit autogener Vene, ohne externes Stabilisierungsnetz	36.39.00↔	Sonstige Herz-Revaskularisation, n.n.bez.
36.1a.27↔	Fünffacher (aorto)koronarer Bypass, minimalinvasiv, mit autogener Vene, mit externem Stabilisierungsnetz	36.39.10↔	Herz-Revaskularisation durch Koronararterienpatch
36.1a.28↔	Fünffacher (aorto)koronarer Bypass, minimalinvasiv, mit Xenotransplantat	36.39.11↔	Revision eines Koronararterienbypass
		36.39.12↔	Neuanlage eines Koronararterienbypass
		36.39.13↔	Transposition von Koronararterien
		36.39.99↔	Sonstige Herz-Revaskularisation, sonstige
		36.91↔	Korrektur eines Koronargefäß-Aneurysmas
		36.99.00↔	Sonstige Operationen an Herzgefäßen n.n.bez.
		36.99.20↔	Operationen bei kongenitalen Anomalien der Herzgefäße
		36.99.30↔	Rekonstruktion des Koronarostiums
		36.99.40↔	Sympathektomie der Koronararterien

36.99.99↔	Sonstige Operationen an Herzgefäßen, sonstige	37.6a.72↔	Implantation eines herzkreislauf- und lungenunterstützenden Systems, mit Pumpe, mit Oxygenator (inkl. CO2-removal), extrakorporal, veno-arteriell oder veno-venoarteriell, offen chirurgisch extra-thorakal (z.B. Gefäßfreilegung)
37.10↔	Inzision am Herzen n.n.bez.	37.6a.73↔	Implantation eines herzkreislauf- und lungenunterstützenden Systems, mit Pumpe, mit Oxygenator (inkl. CO2-removal), extrakorporal, veno-arteriell oder veno-venoarteriell, perkutan
37.11.00↔	Kardiotomie, n.n.bez.	37.6b.11↔	Entfernen eines herzkreislaufunterstützenden Systems, mit Pumpe, ohne Gasaustauschfunktion, extrakorporal, linksventrikulär, offen chirurgisch thorakal (Thorakotomie, Minithorakotomie, Sternotomie)
37.11.10↔	Epikardiale, endokardiale und epimyokardiale Inzision	37.6b.12↔	Entfernen eines herzkreislaufunterstützenden Systems, mit Pumpe, ohne Gasaustauschfunktion, extrakorporal, rechtsventrikulär, offen chirurgisch thorakal (Thorakotomie, Minithorakotomie, Sternotomie)
37.11.99↔	Kardiotomie, sonstige	37.6b.21↔	Entfernen eines herzkreislaufunterstützenden Systems, mit Pumpe, ohne Gasaustauschfunktion, extrakorporal, biventrikulär, offen chirurgisch thorakal (Thorakotomie, Minithorakotomie, Sternotomie)
37.32↔	Aneurysmektomie am Herzen	37.6b.31↔	Entfernen eines herzkreislaufunterstützenden Systems, mit Pumpe, ohne Gasaustauschfunktion, intrakorporal, linksventrikulär, offen chirurgisch thorakal (Thorakotomie, Minithorakotomie, Sternotomie)
37.33.00↔	Exzision oder Destruktion von anderer Läsion oder Gewebe des Herzens, offener Zugang, n.n.bez.	37.6b.32↔	Entfernen eines herzkreislaufunterstützenden Systems, mit Pumpe, ohne Gasaustauschfunktion, intrakorporal, rechtsventrikulär, offen chirurgisch thorakal (Thorakotomie, Minithorakotomie, Sternotomie)
37.33.10↔	Exzision oder Destruktion am Reizleitungssystem, offener Zugang, n.n.bez.	37.6b.33↔	Entfernen eines herzkreislaufunterstützenden Systems, mit Pumpe, ohne Gasaustauschfunktion, intrakorporal, biventrikulär, offen chirurgisch thorakal (Thorakotomie, Minithorakotomie, Sternotomie)
37.33.11↔	Exzision oder Destruktion am Reizleitungssystem, offener Zugang, ablativ Maßnahmen bei Tachyarrhythmie	37.6b.61↔	Entfernen eines herzkreislauf- und lungenunterstützenden Systems, mit Pumpe, mit Oxygenator (inkl. CO2-removal), extrakorporal, veno-venös, offen chirurgisch extra-thorakal (z.B. Gefäßfreilegung)
37.33.19↔	Exzision oder Destruktion am Reizleitungssystem, offener Zugang, sonstige	37.6b.71↔	Entfernen eines herzkreislauf- und lungenunterstützenden Systems, mit Pumpe, mit Oxygenator (inkl. CO2-removal), extrakorporal, veno-arteriell oder veno-venoarteriell, offen chirurgisch thorakal (Thorakotomie, Minithorakotomie, Sternotomie)
37.33.20↔	Exzision von anderer Läsion oder Gewebe des Herzens, offener Zugang	37.6b.72↔	Entfernen eines herzkreislauf- und lungenunterstützenden Systems, mit Pumpe, mit Oxygenator (inkl. CO2-removal), extrakorporal, veno-arteriell oder veno-venoarteriell, offen chirurgisch extra-thorakal (z.B. Gefäßfreilegung)
37.33.30↔	Destruktion von anderer Läsion oder Gewebe des Herzens, offener Zugang	37.6b.81↔	Entfernen einer intraaortale Ballonpumpe (IABP), offen chirurgisch
37.33.99↔	Exzision oder Destruktion von anderer Läsion oder Gewebe des Herzens, offener Zugang, sonstige	37.6b.a1↔	Entfernen eines herzkreislauf- und lungenunterstützenden Systems, ohne Pumpe, mit CO2-removal, extrakorporal, arterio-venös, offen chirurgisch extra-thorakal (z.B. Gefäßfreilegung)
37.35↔	Partielle Ventrikulektomie	37.91↔	Offene Herzmassage
37.41↔	Implantation von prothetischem herzunterstützendem System am Herzen	37.99.00↔	Sonstige Operationen an Herz und Perikard, n.n.bez.
37.49↔	Sonstige plastische Rekonstruktion am Herzen und Perikard	37.99.10↔	Intramyokardiale Stammzelltherapie, n.n.bez.
37.4x.00↔	Plastische Rekonstruktion von Herz und Perikard, n.n.bez.	37.99.11↔	Intramyokardiale Stammzelltherapie ohne Anreicherung von Stammzellfraktionen oder kultureller Vermehrung
37.4x.10↔	Naht des Perikardes (nach Verletzung)	37.99.12↔	Intramyokardiale Stammzelltherapie mit Anreicherung von Stammzellfraktionen oder kultureller Vermehrung
37.4x.11↔	Plastische Rekonstruktion des Perikardes, sonstige	37.99.19↔	Intramyokardiale Stammzelltherapie, sonstige
37.4x.20↔	Naht des Myokardes (nach Verletzung)	37.99.20↔	Operationen bei kongenitalen Anomalien des Herzens, n.n.bez.
37.4x.21↔	Plastische Rekonstruktion des Myokard, sonstige	37.99.29↔	Operationen bei kongenitalen Anomalien des Herzens, sonstige
37.4x.99↔	Plastische Rekonstruktion von Herz und Perikard, sonstige	37.99.30↔	Ligatur eines Herzohres
37.52↔	Implantation eines kompletten Herzersatzsystems	37.99.80↔	Reoperation an Herz und Perikard
37.6a.11↔	Implantation eines herzkreislaufunterstützenden Systems, mit Pumpe, ohne Gasaustauschfunktion, extrakorporal, linksventrikulär, offen chirurgisch thorakal (Thorakotomie, Minithorakotomie, Sternotomie)	37.99.99↔	Sonstige Operationen an Herz und Perikard, sonstige
37.6a.12↔	Implantation eines herzkreislaufunterstützenden Systems, mit Pumpe, ohne Gasaustauschfunktion, extrakorporal, rechtsventrikulär, offen chirurgisch thorakal (Thorakotomie, Minithorakotomie, Sternotomie)	37.9a.00↔	Implantation eines herzmuskelstimulierenden Systems, n.n.bez.
37.6a.21↔	Implantation eines herzkreislaufunterstützenden Systems, mit Pumpe, ohne Gasaustauschfunktion, extrakorporal, biventrikulär, offen chirurgisch thorakal (Thorakotomie, Minithorakotomie, Sternotomie)	37.9a.11↔	Implantation oder Wechsel eines myokardmodulierenden Systems (CCM)
37.6a.31↔	Implantation eines herzkreislaufunterstützenden Systems, mit Pumpe, ohne Gasaustauschfunktion, intrakorporal, linksventrikulär, offen chirurgisch thorakal (Thorakotomie, Minithorakotomie, Sternotomie)	37.9a.99↔	Implantation eines herzmuskelstimulierenden Systems, sonstige
37.6a.32↔	Implantation eines herzkreislaufunterstützenden Systems, mit Pumpe, ohne Gasaustauschfunktion, intrakorporal, rechtsventrikulär, offen chirurgisch thorakal (Thorakotomie, Minithorakotomie, Sternotomie)	38.04.00↔	Inzision der Aorta, n.n.bez.
37.6a.33↔	Implantation eines herzkreislaufunterstützenden Systems, mit Pumpe, ohne Gasaustauschfunktion, intrakorporal, biventrikulär, offen chirurgisch thorakal (Thorakotomie, Minithorakotomie, Sternotomie)	38.04.10↔	Inzision von Aorta ascendens und Aortenbogen
37.6a.51↔	Implantation eines herzkreislauf- und lungenunterstützenden Systems, mit Pumpe, mit CO2-removal, extrakorporal, veno-venös, perkutan	38.04.20↔	Inzision der Aorta descendens
37.6a.61↔	Implantation eines herzkreislauf- und lungenunterstützenden Systems, mit Pumpe, mit Oxygenator (inkl. CO2-removal), extrakorporal, veno-venös, offen chirurgisch extra-thorakal (z.B. Gefäßfreilegung)	38.04.30↔	Inzision der Aorta abdominalis
37.6a.62↔	Implantation eines herzkreislauf- und lungenunterstützenden Systems, mit Pumpe, mit Oxygenator (inkl. CO2-removal), extrakorporal, veno-venös, perkutan	38.04.99↔	Inzision der Aorta, sonstige
37.6a.71↔	Implantation eines herzkreislauf- und lungenunterstützenden Systems, mit Pumpe, mit Oxygenator (inkl. CO2-removal), extrakorporal, veno-arteriell oder veno-venoarteriell, offen chirurgisch thorakal (Thorakotomie, Minithorakotomie, Sternotomie)	38.05.00↔	Inzision von anderen thorakalen Gefäßen, n.n.bez.
		38.05.10↔	Inzision von anderen thorakalen Arterien

- | | |
|---|---|
| 38.05.20↔ Inzision von thorakalen Venen, n.n.bez. | 38.35.19↔ Resektion von thorakalen Arterien mit Anastomose, sonstige |
| 38.05.21↔ Inzision von thorakalen tiefen Venen | 38.35.20↔ Resektion von thorakalen Venen mit Anastomose, n.n.bez. |
| 38.05.29↔ Inzision von thorakalen Venen, sonstige | 38.35.21↔ Resektion der V. pulmonalis mit Anastomose |
| 38.05.99↔ Inzision von anderen thorakalen Gefässen, sonstige | 38.35.22↔ Resektion der V. subclavia mit Anastomose |
| 38.07.00↔ Inzision von abdominalen Venen, n.n.bez. | 38.35.23↔ Resektion der V. cava superior mit Anastomose |
| 38.07.10↔ Inzision von tiefen abdominalen Venen, n.n.bez. | 38.35.28↔ Resektion von thorakalen von sonstigen tiefen Venen mit Anastomose |
| 38.07.11↔ Inzision der V. cava inferior | 38.35.29↔ Resektion von thorakalen Venen mit Anastomose, sonstige |
| 38.07.12↔ Inzision der V. iliaca | 38.35.99↔ Resektion von thorakalen Gefässen mit Anastomose, sonstige |
| 38.07.19↔ Inzision von tiefen abdominalen Venen, sonstige | 39.0x.00↔ Shunt einer systemischen Arterie zur Pulmonalarterie, n.n.bez. |
| 38.07.99↔ Inzision von abdominalen Venen, sonstige | 39.0x.10↔ Anastomose zwischen A. subclavia und A. pulmonalis (Blalock-Taussig) |
| 38.15.00↔ Endarterektomie der anderen thorakalen Gefässe, n.n.bez. | 39.0x.11↔ Anastomose zwischen Aorta und A. pulmonalis dextra (Waterston-Cooley) |
| 38.15.10↔ Endarterektomie der A. subclavia | 39.0x.12↔ Anastomose zwischen Aorta descendens und A. pulmonalis sinistra (Potts-Smith) |
| 38.15.20↔ Endarterektomie des Truncus brachiocephalicus | 39.0x.13↔ Anastomose zwischen A. pulmonalis sinistra und A. pulmonalis dextra |
| 38.15.30↔ Endarterektomie der A. pulmonalis | 39.0x.20↔ Prothesenshunt zwischen A. pulmonalis und Aorta, zentral |
| 38.15.40↔ Endarterektomie der V. pulmonalis | 39.0x.21↔ Prothesenshunt zwischen A. pulmonalis und Aorta, peripher |
| 38.15.99↔ Endarterektomie der anderen thorakalen Gefässe, sonstige | 39.0x.23↔ Pulmonalarterielleres Banding |
| 38.34.00↔ Resektion der Aorta mit Anastomose, n.n.bez. | 39.0x.24↔ Shunt einer systemischen Arterie zur Pulmonalarterie, Damus-Kay-Stansel-Operation |
| 38.34.10↔ Resektion der Aorta ascendens und des Aortenbogens mit Anastomose | 39.0x.99↔ Shunt einer systemischen Arterie zur Pulmonalarterie, sonstige |
| 38.34.20↔ Resektion der Aorta descendens mit Anastomose | 39.99.21↔ Operationen bei kongenitaler Anomalie des Aortenisthmus (Stenose) oder bei unterbrochenem Aortenbogen |
| 38.34.30↔ Resektion der Aorta abdominalis mit Anastomose | |
| 38.34.99↔ Resektion der Aorta mit Anastomose, sonstige | |
| 38.35.00↔ Resektion von thorakalen Gefässen mit Anastomose, n.n.bez. | |
| 38.35.10↔ Resektion von thorakalen Arterien mit Anastomose, n.n.bez. | |
| 38.35.11↔ Resektion der A. subclavia mit Anastomose | |
| 38.35.12↔ Resektion des Truncus brachiocephalicus mit Anastomose | |
| 38.35.13↔ Resektion der A. pulmonalis mit Anastomose | |

Prozedur F30-4

- 00.99.80‡↔ Hybridtherapie

ADRG F31

Andere kardiovaskuläre Eingriffe mit Herz-Lungen-Maschine

Mindestens eine Prozedur in Tabelle F31-1 und Prozedur in Tabelle F31-2 und keine Prozedur in Tabelle F31-3

DRG F31A

Andere kardiovaskuläre Eingriffe mit Herz-Lungen-Maschine, mit komplizierenden Prozeduren oder Alter < 1 Jahr oder grossem Gefässeingriff, und äusserst schweren CC

(Alter < 1 Jahr oder Komplizierende Prozeduren oder Prozedur in Tabelle F31-4) und PCCL > 3

DRG F31B

Andere kardiovaskuläre Eingriffe mit Herz-Lungen-Maschine, mit komplizierenden Prozeduren oder Alter < 1 Jahr oder grossem Gefässeingriff

Alter < 1 Jahr oder Komplizierende Prozeduren oder Prozedur in Tabelle F31-4

DRG F31C

Andere kardiovaskuläre Eingriffe mit Herz-Lungen-Maschine, Alter > 0 Jahre

Prozedur F31-1

- | | |
|---|--|
| 01.21↔ Inzision und Drainage an den kranialen Sinus | 35.41.99↔ Vergrösserung eines bestehenden Vorhofseptumdefekts, sonstige |
| 35.11.00↔ Valvuloplastik der Aortenklappe am offenen Herzen, ohne Ersatz, n.n.bez. | 35.42.00↔ Bildung von Herzseptumdefekten, n.n.bez. |
| 35.11.10↔ Valvulotomie der Aortenklappe am offenen Herzen | 35.42.10↔ Bildung von Herzseptumdefekten, offene Technik |
| 35.11.11↔ Klappenerhaltender Ersatz der Aortenwurzel (Tirone David Operation) | 35.42.20↔ Bildung von Herzseptumdefekten, geschlossene Technik |
| 35.11.20↔ Rekonstruktion der Aortenklappe am offenen Herzen, ohne Ersatz, bei kongenitalen Klappenanomalien des Herzens | 35.42.99↔ Bildung von Herzseptumdefekten, sonstige |
| 35.11.99↔ Valvuloplastik der Aortenklappe am offenen Herzen, ohne Ersatz, sonstige | 35.43.00↔ Vergrösserung eines bestehenden Ventrikelseptumdefekts, n.n.bez. |
| 35.41.00↔ Vergrösserung eines bestehenden Vorhofseptumdefekts, n.n.bez. | 35.43.10↔ Vergrösserung eines bestehenden Ventrikelseptumdefekts, offene Technik |
| 35.41.10↔ Vergrösserung eines bestehenden Vorhofseptumdefekts, offene Technik | 35.43.20↔ Vergrösserung eines bestehenden Ventrikelseptumdefekts, geschlossene Technik |
| 35.41.20↔ Vergrösserung eines bestehenden Vorhofseptumdefekts, geschlossene Technik | 35.43.99↔ Vergrösserung eines bestehenden Ventrikelseptumdefekts, sonstige |
| | 35.50↔ Korrektur von nicht näher bezeichnetem Herzseptumdefekt mit Prothese |

35.51↔	Korrektur eines Vorhofseptumdefekts mit Prothese, offene Technik	37.4x.20↔	Naht des Myokardes (nach Verletzung)
35.53↔	Korrektur eines Ventrikelseptumdefekts mit Prothese, offener Zugang	37.4x.21↔	Plastische Rekonstruktion des Myokard, sonstige
35.54↔	Korrektur von Endokardkissendefekten (AV-Kanal) mit Prothese	37.4x.99↔	Plastische Rekonstruktion von Herz und Perikard, sonstige
35.60↔	Korrektur eines nicht bezeichneten Herzseptumdefekts mit Bio-Graft	37.52↔	Implantation eines kompletten Herzersatzsystems
35.61↔	Korrektur eines Vorhofseptumdefekts mit Bio-Graft	37.53↔	Ersatz oder Reparatur der thorakalen Einheit eines kompletten Herzersatzsystems
35.62↔	Korrektur eines Ventrikelseptumdefekts mit Bio-Graft	37.54↔	Ersatz oder Reparatur von sonstigen implantierbaren Bestandteilen eines kompletten Herzersatzsystems
35.63↔	Korrektur von Endokardkissendefekten (AV-Kanal) mit Bio-Graft	37.6a.11↔	Implantation eines herzkreislaufunterstützenden Systems, mit Pumpe, ohne Gasaustauschfunktion, extrakorporal, linksventrikulär, offen chirurgisch thorakal (Thorakotomie, Minithorakotomie, Sternotomie)
35.70↔	Sonstige nicht näher bezeichnete Korrektur von nicht näher bezeichneten Herzseptumdefekten	37.6a.12↔	Implantation eines herzkreislaufunterstützenden Systems, mit Pumpe, ohne Gasaustauschfunktion, extrakorporal, rechtsventrikulär, offen chirurgisch thorakal (Thorakotomie, Minithorakotomie, Sternotomie)
35.71↔	Sonstige nicht näher bezeichnete Korrektur eines Vorhofseptumdefekts	37.6a.21↔	Implantation eines herzkreislaufunterstützenden Systems, mit Pumpe, ohne Gasaustauschfunktion, extrakorporal, biventrikulär, offen chirurgisch thorakal (Thorakotomie, Minithorakotomie, Sternotomie)
35.72.00↔	Korrektur eines Ventrikelseptumdefekts, n.n.bez.	37.6a.31↔	Implantation eines herzkreislaufunterstützenden Systems, mit Pumpe, ohne Gasaustauschfunktion, intrakorporal, linksventrikulär, offen chirurgisch thorakal (Thorakotomie, Minithorakotomie, Sternotomie)
35.72.10↔	Verschluss eines erworbenen Ventrikelseptumdefekts	37.6a.32↔	Implantation eines herzkreislaufunterstützenden Systems, mit Pumpe, ohne Gasaustauschfunktion, intrakorporal, rechtsventrikulär, offen chirurgisch thorakal (Thorakotomie, Minithorakotomie, Sternotomie)
35.72.99↔	Korrektur eines Ventrikelseptumdefekts, sonstige	37.6a.33↔	Implantation eines herzkreislaufunterstützenden Systems, mit Pumpe, ohne Gasaustauschfunktion, intrakorporal, biventrikulär, offen chirurgisch thorakal (Thorakotomie, Minithorakotomie, Sternotomie)
35.73↔	Sonstige und nicht näher bezeichnete Korrektur von Endokardkissendefekten (AV-Kanal)	37.6a.41↔	Implantation eines herzkreislaufunterstützenden Systems, mit Pumpe, ohne Gasaustauschfunktion, intravasal (inkl. Intrakardial), linksventrikulär, perkutan
35.91↔	Interatriale Transposition des venösen Rückflusses	37.6a.42↔	Implantation eines herzkreislaufunterstützenden Systems, mit Pumpe, ohne Gasaustauschfunktion, intravasal (inkl. Intrakardial), rechtsventrikulär, perkutan
35.92↔	Erzeugen eines Conduits zwischen rechtem Ventrikel und Pulmonalarterie	37.6a.51↔	Implantation eines herzkreislauf- und lungenunterstützenden Systems, mit Pumpe, mit CO2-removal, extrakorporal, veno-venös, perkutan
35.93↔	Erzeugen eines Conduits zwischen linkem Ventrikel und Aorta	37.6a.61↔	Implantation eines herzkreislauf- und lungenunterstützenden Systems, mit Pumpe, mit Oxygenator (inkl. CO2-removal), extrakorporal, veno-venös, offen chirurgisch extra-thorakal (z.B. Gefäßfreilegung)
35.94↔	Erzeugen eines Conduits zwischen Vorhof und Pulmonalarterie	37.6a.62↔	Implantation eines herzkreislauf- und lungenunterstützenden Systems, mit Pumpe, mit Oxygenator (inkl. CO2-removal), extrakorporal, veno-venös, perkutan
35.98.10↔	Perkutan-transluminaler Verschluss eines Vorhofseptumdefekts, n.n.bez.	37.6a.71↔	Implantation eines herzkreislauf- und lungenunterstützenden Systems, mit Pumpe, mit Oxygenator (inkl. CO2-removal), extrakorporal, veno-arteriell oder veno-venoarteriell, offen chirurgisch thorakal (Thorakotomie, Minithorakotomie, Sternotomie)
35.98.19↔	Perkutan-transluminaler Verschluss eines Vorhofseptumdefekts, sonstige	37.6a.72↔	Implantation eines herzkreislauf- und lungenunterstützenden Systems, mit Pumpe, mit Oxygenator (inkl. CO2-removal), extrakorporal, veno-arteriell oder veno-venoarteriell, offen chirurgisch extra-thorakal (z.B. Gefäßfreilegung)
35.98.30↔	Perkutan-transluminaler Verschluss eines Ventrikelseptumdefekts	37.6a.73↔	Implantation eines herzkreislauf- und lungenunterstützenden Systems, mit Pumpe, mit Oxygenator (inkl. CO2-removal), extrakorporal, veno-arteriell oder veno-venoarteriell, perkutan
35.98.99↔	Sonstige Operationen an Herzsepten, sonstige	37.6a.81↔	Implantation einer intraaortale Ballonpumpe (IABP), offen chirurgisch
37.10↔	Inzision am Herzen n.n.bez.	37.6a.82↔	Implantation einer intraaortalen Ballonpumpe (IABP), perkutan
37.11.00↔	Kardiotoromie, n.n.bez.	37.6b.11↔	Entfernen eines herzkreislaufunterstützenden Systems, mit Pumpe, ohne Gasaustauschfunktion, extrakorporal, linksventrikulär, offen chirurgisch thorakal (Thorakotomie, Minithorakotomie, Sternotomie)
37.11.10↔	Epikardiale, endokardiale und epimyokardiale Inzision	37.6b.12↔	Entfernen eines herzkreislaufunterstützenden Systems, mit Pumpe, ohne Gasaustauschfunktion, extrakorporal, rechtsventrikulär, offen chirurgisch thorakal (Thorakotomie, Minithorakotomie, Sternotomie)
37.11.99↔	Kardiotoromie, sonstige		
37.12↔	Perikardiotomie		
37.24.00↔	Perikardbiopsie, n.n.bez.		
37.24.20↔	Offene Perikardbiopsie		
37.24.99↔	Perikardbiopsie, sonstige		
37.25.00↔	Herzbiopsie, n.n.bez.		
37.25.20↔	Transvasale Biopsie des Endokards, Myokards und Endomyokards		
37.25.30↔	Herzbiopsie, offen		
37.25.99↔	Herzbiopsie, sonstige		
37.31.00↔	Perikardektomie, n.n.bez.		
37.31.10↔	Perikardektomie, partiell		
37.31.20↔	Perikardektomie, total		
37.31.30↔	Adhäsioolyse am Perikard		
37.31.99↔	Perikardektomie, sonstige		
37.32↔	Aneurysmektomie am Herzen		
37.33.00↔	Exzision oder Destruktion von anderer Läsion oder Gewebe des Herzens, offener Zugang, n.n.bez.		
37.33.10↔	Exzision oder Destruktion am Reizleitungssystem, offener Zugang, n.n.bez.		
37.33.11↔	Exzision oder Destruktion am Reizleitungssystem, offener Zugang, ablativ Maßnahmen bei Tachyarrhythmie		
37.33.19↔	Exzision oder Destruktion am Reizleitungssystem, offener Zugang, sonstige		
37.33.20↔	Exzision von anderer Läsion oder Gewebe des Herzens, offener Zugang		
37.33.30↔	Destruktion von anderer Läsion oder Gewebe des Herzens, offener Zugang		
37.33.99↔	Exzision oder Destruktion von anderer Läsion oder Gewebe des Herzens, offener Zugang, sonstige		
37.35↔	Partielle Ventrikulektomie		
37.41↔	Implantation von prothetischem herzunterstützendem System am Herzen		
37.49↔	Sonstige plastische Rekonstruktion am Herzen und Perikard		
37.4x.00↔	Plastische Rekonstruktion von Herz und Perikard, n.n.bez.		
37.4x.10↔	Naht des Perikardes (nach Verletzung)		
37.4x.11↔	Plastische Rekonstruktion des Perikards, sonstige		

37.6b.21↔	Entfernen eines herzkreislaufunterstützenden Systems, mit Pumpe, ohne Gasaustauschfunktion, extrakorporal, biventrikulär, offen chirurgisch thorakal (Thorakotomie, Minithorakotomie, Sternotomie)	37.6c.72↔	Revision (ohne Ersatz) eines herzkreislauf- und lungenunterstützenden Systems, mit Pumpe, mit Oxygenator (inkl. CO2-removal), extrakorporal, veno-arteriell oder veno-venoarteriell, offen chirurgisch extra-thorakal (z.B. Gefäßfreilegung)
37.6b.31↔	Entfernen eines herzkreislaufunterstützenden Systems, mit Pumpe, ohne Gasaustauschfunktion, intrakorporal, linksventrikulär, offen chirurgisch thorakal (Thorakotomie, Minithorakotomie, Sternotomie)	37.6c.a1↔	Revision (ohne Ersatz) eines herzkreislauf- und lungenunterstützenden Systems, ohne Pumpe, mit CO2-removal, extrakorporal, arterio-venös, offen chirurgisch extra-thorakal (z.B. Gefäßfreilegung)
37.6b.32↔	Entfernen eines herzkreislaufunterstützenden Systems, mit Pumpe, ohne Gasaustauschfunktion, intrakorporal, rechtsventrikulär, offen chirurgisch thorakal (Thorakotomie, Minithorakotomie, Sternotomie)	37.91↔	Offene Herzmassage
37.6b.33↔	Entfernen eines herzkreislaufunterstützenden Systems, mit Pumpe, ohne Gasaustauschfunktion, intrakorporal, biventrikulär, offen chirurgisch thorakal (Thorakotomie, Minithorakotomie, Sternotomie)	37.99.00↔	Sonstige Operationen an Herz und Perikard, n.n.bez.
37.6b.41↔	Entfernen eines herzkreislaufunterstützenden Systems, mit Pumpe, ohne Gasaustauschfunktion, intravasal (inkl. Intrakardial), linksventrikulär, perkutan	37.99.10↔	Intramyokardiale Stammzelltherapie, n.n.bez.
37.6b.42↔	Entfernen eines herzkreislaufunterstützenden Systems, mit Pumpe, ohne Gasaustauschfunktion, intravasal (inkl. Intrakardial), rechtsventrikulär, perkutan	37.99.11↔	Intramyokardiale Stammzelltherapie ohne Anreicherung von Stammzellfraktionen oder kultureller Vermehrung
37.6b.61↔	Entfernen eines herzkreislauf- und lungenunterstützenden Systems, mit Pumpe, mit Oxygenator (inkl. CO2-removal), extrakorporal, veno-venös, offen chirurgisch extra-thorakal (z.B. Gefäßfreilegung)	37.99.12↔	Intramyokardiale Stammzelltherapie mit Anreicherung von Stammzellfraktionen oder kultureller Vermehrung
37.6b.71↔	Entfernen eines herzkreislauf- und lungenunterstützenden Systems, mit Pumpe, mit Oxygenator (inkl. CO2-removal), extrakorporal, veno-arteriell oder veno-venoarteriell, offen chirurgisch thorakal (Thorakotomie, Minithorakotomie, Sternotomie)	37.99.19↔	Intramyokardiale Stammzelltherapie, sonstige
37.6b.72↔	Entfernen eines herzkreislauf- und lungenunterstützenden Systems, mit Pumpe, mit Oxygenator (inkl. CO2-removal), extrakorporal, veno-arteriell oder veno-venoarteriell, offen chirurgisch extra-thorakal (z.B. Gefäßfreilegung)	37.99.20↔	Operationen bei kongenitalen Anomalien des Herzens, n.n.bez.
37.6b.81↔	Entfernen einer intraaortale Ballonpumpe (IABP), offen chirurgisch	37.99.29↔	Operationen bei kongenitalen Anomalien des Herzens, sonstige
37.6b.a1↔	Entfernen eines herzkreislauf- und lungenunterstützenden Systems, ohne Pumpe, mit CO2-removal, extrakorporal, arterio-venös, offen chirurgisch extra-thorakal (z.B. Gefäßfreilegung)	37.99.30↔	Ligatur eines Herzohres
37.6c.11↔	Revision (ohne Ersatz) eines herzkreislaufunterstützenden Systems, mit Pumpe, ohne Gasaustauschfunktion, extrakorporal, linksventrikulär, offen chirurgisch thorakal (Thorakotomie, Minithorakotomie, Sternotomie)	37.99.80↔	Reoperation an Herz und Perikard
37.6c.12↔	Revision (ohne Ersatz) eines herzkreislaufunterstützenden Systems, mit Pumpe, ohne Gasaustauschfunktion, extrakorporal, rechtsventrikulär, offen chirurgisch thorakal (Thorakotomie, Minithorakotomie, Sternotomie)	37.99.99↔	Sonstige Operationen an Herz und Perikard, sonstige
37.6c.21↔	Revision (ohne Ersatz) eines herzkreislaufunterstützenden Systems, mit Pumpe, ohne Gasaustauschfunktion, extrakorporal, biventrikulär, offen chirurgisch thorakal (Thorakotomie, Minithorakotomie, Sternotomie)	37.9a.00↔	Implantation eines herzmuskelstimulierenden Systems, n.n.bez.
37.6c.31↔	Revision (ohne Ersatz) eines herzkreislaufunterstützenden Systems, mit Pumpe, ohne Gasaustauschfunktion, intrakorporal, linksventrikulär, offen chirurgisch thorakal (Thorakotomie, Minithorakotomie, Sternotomie)	37.9a.11↔	Implantation oder Wechsel eines myokardmodulierenden Systems (CCM)
37.6c.32↔	Revision (ohne Ersatz) eines herzkreislaufunterstützenden Systems, mit Pumpe, ohne Gasaustauschfunktion, intrakorporal, rechtsventrikulär, offen chirurgisch thorakal (Thorakotomie, Minithorakotomie, Sternotomie)	37.9a.99↔	Implantation eines herzmuskelstimulierenden Systems, sonstige
37.6c.33↔	Revision (ohne Ersatz) eines herzkreislaufunterstützenden Systems, mit Pumpe, ohne Gasaustauschfunktion, intrakorporal, biventrikulär, offen chirurgisch thorakal (Thorakotomie, Minithorakotomie, Sternotomie)	38.01↔	Inzision von intrakraniellen Gefässen
37.6c.61↔	Revision (ohne Ersatz) eines herzkreislauf- und lungenunterstützenden Systems, mit Pumpe, mit Oxygenator (inkl. CO2-removal), extrakorporal, veno-venös, offen chirurgisch extra-thorakal (z.B. Gefäßfreilegung)	38.04.00↔	Inzision der Aorta, n.n.bez.
37.6c.71↔	Revision (ohne Ersatz) eines herzkreislauf- und lungenunterstützenden Systems, mit Pumpe, mit Oxygenator (inkl. CO2-removal), extrakorporal, veno-arteriell oder veno-venoarteriell, offen chirurgisch thorakal (Thorakotomie, Minithorakotomie, Sternotomie)	38.04.10↔	Inzision von Aorta ascendens und Aortenbogen
		38.04.20↔	Inzision der Aorta descendens
		38.04.30↔	Inzision der Aorta abdominalis
		38.04.99↔	Inzision der Aorta, sonstige
		38.05.00↔	Inzision von anderen thorakalen Gefässen, n.n.bez.
		38.05.10↔	Inzision von anderen thorakalen Arterien
		38.05.20↔	Inzision von thorakalen Venen, n.n.bez.
		38.05.21↔	Inzision von thorakalen tiefen Venen
		38.05.29↔	Inzision von thorakalen Venen, sonstige
		38.05.99↔	Inzision von anderen thorakalen Gefässen, sonstige
		38.06.00↔	Inzision von abdominalen Arterien, n.n.bez.
		38.06.10↔	Inzision von viszeralen Arterien, n.n.bez.
		38.06.11↔	Inzision des Truncus coeliacus
		38.06.12↔	Inzision der A. gastrica
		38.06.13↔	Inzision der A. hepatica
		38.06.14↔	Inzision der A. lienalis
		38.06.15↔	Inzision der A. renalis
		38.06.16↔	Inzision der A. mesenterialis
		38.06.17↔	Inzision der A. lumbalis
		38.06.18↔	Inzision der A. iliaca
		38.06.19↔	Inzision von viszeralen Arterien, sonstige
		38.06.99↔	Inzision von abdominalen Arterien, sonstige
		38.07.00↔	Inzision von abdominalen Venen, n.n.bez.
		38.07.10↔	Inzision von tiefen abdominalen Venen, n.n.bez.
		38.07.11↔	Inzision der V. cava inferior
		38.07.12↔	Inzision der V. iliaca
		38.07.19↔	Inzision von tiefen abdominalen Venen, sonstige
		38.07.99↔	Inzision von abdominalen Venen, sonstige
		38.10↔	Endarterektomie, Lokalisation n.n.bez.
		38.11↔	Endarterektomie von intrakraniellen Gefässen
		38.12↔	Endarterektomie von anderen Gefässen an Kopf und Hals
		38.13↔	Endarterektomie von Gefässen der oberen Extremität
		38.14.00↔	Endarterektomie der Aorta, n.n.bez.
		38.14.10↔	Endarterektomie von Aorta ascendens und Aortenbogen
		38.14.20↔	Endarterektomie der Aorta descendens
		38.14.30↔	Endarterektomie der Aorta abdominalis
		38.14.99↔	Endarterektomie der Aorta, sonstige
		38.15.00↔	Endarterektomie der anderen thorakalen Gefässe, n.n.bez.
		38.15.10↔	Endarterektomie der A. subclavia
		38.15.20↔	Endarterektomie des Truncus brachiocephalicus
		38.15.30↔	Endarterektomie der A. pulmonalis
		38.15.40↔	Endarterektomie der V. pulmonalis
		38.15.99↔	Endarterektomie der anderen thorakalen Gefässe, sonstige

38.16.00↔	Endarterektomie von abdominalen Arterien, n.n.bez.	38.36.13↔	Resektion der A. hepatica mit Anastomose
38.16.10↔	Endarterektomie von viszerale Arterien, n.n.bez.	38.36.14↔	Resektion der A. lienalis mit Anastomose
38.16.11↔	Endarterektomie des Truncus coeliacus	38.36.15↔	Resektion der A. renalis mit Anastomose
38.16.12↔	Endarterektomie der A. gastrica	38.36.16↔	Resektion der A. mesenterialis mit Anastomose
38.16.13↔	Endarterektomie der A. hepatica	38.36.17↔	Resektion der A. iliaca mit Anastomose
38.16.14↔	Endarterektomie der A. lienalis	38.36.19↔	Resektion von viszerale Arterien mit Anastomose, sonstige
38.16.15↔	Endarterektomie der A. renalis	38.36.99↔	Resektion von abdominalen Arterien mit Anastomose, sonstige
38.16.16↔	Endarterektomie der A. mesenterialis	38.37.00↔	Resektion von abdominalen Venen mit Anastomose, n.n.bez.
38.16.17↔	Endarterektomie der A. lumbalis	38.37.10↔	Resektion von tiefen abdominalen Venen mit Anastomose, n.n.bez.
38.16.18↔	Endarterektomie der A. iliaca	38.37.11↔	Resektion der V. cava inferior mit Anastomose
38.16.19↔	Endarterektomie von viszerale Arterien, sonstige	38.37.12↔	Resektion der V. iliaca mit Anastomose
38.16.99↔	Endarterektomie von abdominalen Arterien, sonstige	38.37.19↔	Resektion von tiefen abdominalen Venen mit Anastomose, sonstige
38.18.00↔	Endarterektomie von Gefässen der unteren Extremität, n.n.bez.	38.37.99↔	Resektion von abdominalen Venen mit Anastomose, sonstige
38.18.10↔	Endarterektomie der A. femoralis (communis) (superficialis)	38.38.00↔	Resektion von Arterien der unteren Extremität mit Anastomose, n.n.bez.
38.18.11↔	Endarterektomie der A. profunda femoris	38.38.10↔	Resektion der A. femoralis mit Anastomose (communis) (superficialis)
38.18.12↔	Endarterektomie der A. poplitea	38.38.11↔	Resektion der A. profunda femoris mit Anastomose
38.18.99↔	Endarterektomie von Gefässen der unteren Extremität, sonstige	38.38.12↔	Resektion der A. poplitea mit Anastomose
38.21↔	Biopsie eines Blutgefässes	38.38.99↔	Resektion von Arterien der unteren Extremität mit Anastomose, sonstige
38.32.00↔	Resektion von anderen Gefässen am Kopf und Hals mit Anastomose, n.n.bez.	38.41↔	Resektion von intrakraniellen Blutgefässen mit Ersatz
38.32.10↔	Resektion von extrakraniellen Arterien an Kopf und Hals mit Anastomose	38.42↔	Resektion von anderen Blutgefässen an Kopf und Hals mit Ersatz
38.32.20↔	Resektion von extrakraniellen Venen an Kopf und Hals mit Anastomose, n.n.bez.	38.43.00↔	Resektion von Blutgefässen der oberen Extremität mit Ersatz, n.n.bez.
38.32.21↔	Resektion der V. jugularis mit Anastomose	38.43.10↔	Resektion von Arterien der oberen Extremität mit Ersatz
38.32.22↔	Resektion von oberflächlichen extrakraniellen Venen an Kopf und Hals mit Anastomose	38.43.11↔	Resektion der A. axillaris mit Ersatz
38.32.99↔	Resektion von anderen Gefässen an Kopf und Hals mit Anastomose, sonstige	38.43.20↔	Resektion von Venen der oberen Extremität mit Ersatz, n.n.bez.
38.33.00↔	Resektion von Gefässen der oberen Extremität (mit Anastomose), n.n.bez.	38.43.21↔	Resektion der V. axillaris mit Ersatz
38.33.10↔	Resektion von Arterien der oberen Extremität mit Anastomose, n.n.bez.	38.43.28↔	Resektion von sonstigen tiefen Venen der oberen Extremität mit Ersatz
38.33.11↔	Resektion von Arterien des Oberarms mit Anastomose	38.43.29↔	Resektion von Venen der oberen Extremität mit Ersatz, sonstige
38.33.12↔	Resektion der A. ulnaris mit Anastomose	38.43.99↔	Resektion von Blutgefässen der oberen Extremität mit Ersatz, sonstige
38.33.13↔	Resektion von sonstigen Arterien des Unterarms mit Anastomose	38.44.00↔	Resektion der Aorta abdominalis mit Ersatz, n.n.bez.
38.33.14↔	Resektion von Arterien der Hand mit Anastomose	38.44.10↔	Resektion der Aorta abdominalis, suprarenal mit Ersatz
38.33.20↔	Resektion von Venen der oberen Extremität mit Anastomose, n.n.bez.	38.44.11↔	Resektion der Aorta abdominalis, infraarenal mit Ersatz
38.33.21↔	Resektion der V. axillaris mit Anastomose	38.44.12↔	Resektion der Aorta abdominalis, juxtarenal mit Ersatz
38.33.22↔	Resektion von sonstigen tiefen Venen der oberen Extremität mit Anastomose	38.44.99↔	Resektion der Aorta abdominalis mit Ersatz, sonstige
38.33.23↔	Resektion von oberflächlichen Venen der oberen Extremität mit Anastomose	38.45.00↔	Resektion von thorakalen Blutgefässen mit Ersatz, n.n.bez.
38.33.99↔	Resektion von Gefässen der oberen Extremität (mit Anastomose), sonstige	38.45.10↔	Resektion der thorakalen Aorta mit Ersatz, n.n.bez.
38.34.00↔	Resektion der Aorta mit Anastomose, n.n.bez.	38.45.11↔	Resektion der Aorta ascendens oder des Aortenbogens mit Ersatz
38.34.10↔	Resektion der Aorta ascendens und des Aortenbogens mit Anastomose	38.45.12↔	Resektion der Aorta thoracica mit Ersatz
38.34.20↔	Resektion der Aorta descendens mit Anastomose	38.45.13↔	Resektion der Aorta thoracoabdominalis mit Ersatz
38.34.30↔	Resektion der Aorta abdominalis mit Anastomose	38.45.14↔	Resektion der thorakalen Aorta und Ersatz mit Hybridprothese
38.34.99↔	Resektion der Aorta mit Anastomose, sonstige	38.45.19↔	Resektion der thorakalen Aorta mit Ersatz, sonstige
38.35.00↔	Resektion von thorakalen Gefässen mit Anastomose, n.n.bez.	38.45.20↔	Resektion sonstiger thorakaler Arterien mit Ersatz, n.n.bez.
38.35.10↔	Resektion von thorakalen Arterien mit Anastomose, n.n.bez.	38.45.21↔	Resektion der A. pulmonalis mit Ersatz
38.35.11↔	Resektion der A. subclavia mit Anastomose	38.45.22↔	Resektion des Truncus brachiocephalicus mit Ersatz
38.35.12↔	Resektion des Truncus brachiocephalicus mit Anastomose	38.45.29↔	Resektion sonstiger thorakaler Arterien mit Ersatz
38.35.13↔	Resektion der A. pulmonalis mit Anastomose	38.45.30↔	Resektion thorakaler Venen mit Ersatz, n.n.bez.
38.35.19↔	Resektion von thorakalen Arterien mit Anastomose, sonstige	38.45.31↔	Resektion der V. cava superior mit Ersatz
38.35.20↔	Resektion von thorakalen Venen mit Anastomose, n.n.bez.	38.45.38↔	Resektion sonstiger tiefer thorakaler Venen mit Ersatz
38.35.21↔	Resektion der V. pulmonalis mit Anastomose	38.45.39↔	Resektion thorakaler Venen mit Ersatz, sonstige
38.35.22↔	Resektion der V. subclavia mit Anastomose	38.45.99↔	Resektion von thorakalen Blutgefässen mit Ersatz, sonstige
38.35.23↔	Resektion der V. cava superior mit Anastomose	38.46↔	Resektion von abdominalen Arterien mit Ersatz
38.35.28↔	Resektion von thorakalen von sonstigen tiefen Venen mit Anastomose	38.47.00↔	Resektion von abdominalen Venen mit Ersatz, n.n.bez.
38.35.29↔	Resektion von thorakalen Venen mit Anastomose, sonstige	38.47.10↔	Resektion von tiefen abdominalen Venen mit Ersatz, n.n.bez.
38.35.99↔	Resektion von thorakalen Gefässen mit Anastomose, sonstige	38.47.11↔	Resektion der V. cava inferior mit Ersatz
38.36.00↔	Resektion von abdominalen Arterien mit Anastomose, n.n.bez.	38.47.12↔	Resektion der V. iliaca mit Ersatz
38.36.10↔	Resektion von viszerale Arterien mit Anastomose, n.n.bez.	38.47.19↔	Resektion von tiefen abdominalen Venen mit Ersatz, sonstige
38.36.11↔	Resektion des Truncus coeliacus mit Anastomose	38.47.99↔	Resektion von abdominalen Venen mit Ersatz, sonstige
38.36.12↔	Resektion der A. gastrica mit Anastomose	38.48.00↔	Resektion von Arterien der unteren Extremität mit Ersatz, n.n.bez.
		38.48.10↔	Resektion der A. femoralis mit Ersatz (communis) (superficialis)
		38.48.11↔	Resektion der A. profunda femoris mit Ersatz
		38.48.12↔	Resektion der A. poplitea mit Ersatz

38.48.13↔	Resektion von Arterien des Unterschenkels mit Ersatz	38.85.13↔	Sonstiger chirurgischer Verschluss des Truncus brachiocephalicus
38.48.99↔	Resektion von Arterien der unteren Extremität mit Ersatz, sonstige	38.85.19↔	Sonstiger chirurgischer Verschluss von anderen thorakalen Arterien, sonstige
38.61↔	Sonstige Exzision von intrakraniellen Gefässen	38.85.20↔	Sonstiger chirurgischer Verschluss von thorakalen Venen, n.n.bez.
38.64.00↔	Sonstige Exzision der Aorta, n.n.bez.	38.85.21↔	Sonstiger chirurgischer Verschluss der V. cava superior
38.64.10↔	Sonstige Exzision der thorakalen Aorta	38.85.22↔	Sonstiger chirurgischer Verschluss der V. pulmonalis
38.64.20↔	Sonstige Exzision der Aorta abdominalis	38.85.23↔	Sonstiger chirurgischer Verschluss der V. subclavia
38.64.99↔	Sonstige Exzision der Aorta, sonstige	38.85.28↔	Sonstiger chirurgischer Verschluss von sonstigen tiefen thorakalen Venen
38.65.00↔	Sonstige Exzision von thorakalen Gefässen, n.n.bez.	38.85.29↔	Sonstiger chirurgischer Verschluss von thorakalen Venen, sonstige
38.65.10↔	Sonstige Exzision von thorakalen Arterien	38.85.99↔	Sonstiger chirurgischer Verschluss von anderen thorakalen Gefässen, sonstige
38.65.20↔	Sonstige Exzision von thorakalen Venen, n.n.bez.	39.0x.00↔	Shunt einer systemischen Arterie zur Pulmonalarterie, n.n.bez.
38.65.21↔	Sonstige Exzision der V. cava superior	39.0x.10↔	Anastomose zwischen A. subclavia und A. pulmonalis (Blalock-Taussig)
38.65.22↔	Sonstige Exzision von sonstigen tiefen thorakalen Venen	39.0x.11↔	Anastomose zwischen Aorta und A. pulmonalis dextra (Waterston-Cooley)
38.65.29↔	Sonstige Exzision von thorakalen Venen, sonstige	39.0x.12↔	Anastomose zwischen Aorta descendens und A. pulmonalis sinistra (Potts-Smith)
38.65.99↔	Sonstige Exzision von thorakalen Gefässen, sonstige	39.0x.13↔	Anastomose zwischen A. pulmonalis sinistra und A. pulmonalis dextra
38.66.00↔	Sonstige Exzision von abdominalen Arterien, n.n.bez.	39.0x.20↔	Prothesenshunt zwischen A. pulmonalis und Aorta, zentral
38.66.10↔	Sonstige Exzision von viszeralen Arterien, n.n.bez.	39.0x.21↔	Prothesenshunt zwischen A. pulmonalis und Aorta, peripher
38.66.11↔	Sonstige Exzision des Truncus coeliacus	39.0x.23↔	Pulmonalarterielles Banding
38.66.12↔	Sonstige Exzision der A. gastrica	39.0x.24↔	Shunt einer systemischen Arterie zur Pulmonalarterie, Damus-Kay-Stansel-Operation
38.66.13↔	Sonstige Exzision der A. hepatica	39.0x.99↔	Shunt einer systemischen Arterie zur Pulmonalarterie, sonstige
38.66.14↔	Sonstige Exzision der A. lienalis	39.10↔	Intra-abdominaler venöser Shunt, n.n.bez.
38.66.15↔	Sonstige Exzision der A. renalis	39.11.00↔	Anlage und Revision portosystemischer Shunt, TIPSS, n.n.bez.
38.66.16↔	Sonstige Exzision der A. mesenterialis	39.11.11↔	Anlage portosystemischer Shunt, Einsatz von perkutaner (Ballon-)Angioplastie
38.66.17↔	Sonstige Exzision der A. lumbalis	39.11.12↔	Anlage portosystemischer Shunt, Perkutane Thrombolysen und Thrombektomie
38.66.18↔	Sonstige Exzision der A. iliaca	39.11.13↔	Anlage portosystemischer Shunt, Einsatz von Stent
38.66.19↔	Sonstige Exzision viszeraler Arterien, sonstige	39.11.21↔	Revision portosystemischer Shunt, perkutaner Verschluss
38.66.99↔	Sonstige Exzision abdominalen Arterien, sonstige	39.11.22↔	Revision portosystemischer Shunt, Einsatz von Stenteinlage
38.67.00↔	Sonstige Exzision von abdominalen Venen, n.n.bez.	39.11.23↔	Revision portosystemischer Shunt, Einsatz von perkutaner Thrombektomie und Thrombolysen
38.67.10↔	Sonstige Exzision von tiefen abdominalen Venen, n.n.bez.	39.11.24↔	Revision portosystemischer Shunt, Durchführung von perkutaner Verkleinerung eines bestehenden portosystemischen Shunts
38.67.11↔	Sonstige Exzision der V. cava inferior	39.11.99↔	Anlage und Revision portosystemischer Shunt, TIPSS, sonstige
38.67.12↔	Sonstige Exzision der V. iliaca	39.19↔	Intra-abdominaler venöser Shunt, sonstige
38.67.19↔	Sonstige Exzision von tiefen abdominalen Venen, sonstige	39.22.00↔	Bypass zwischen Aorta, A. subclavia und A. carotis, n.n.bez.
38.67.99↔	Sonstige Exzision von abdominalen Venen, sonstige	39.22.10↔	Bypass an der A. carotis, n.n.bez.
38.68.00↔	Sonstige Exzision von Arterien der unteren Extremität, n.n.bez.	39.22.11↔	Bypass zwischen A. carotis und A. carotis
38.68.10↔	Sonstige Exzision von Arterien des Oberschenkels	39.22.12↔	Bypass zwischen A. carotis und A. vertebralis
38.68.20↔	Sonstige Exzision von Arterien des Unterschenkels und des Fusses	39.22.13↔	Bypass zwischen A. carotis und A. subclavia
38.68.99↔	Sonstige Exzision von Arterien der unteren Extremität, sonstige	39.22.14↔	Bypass zwischen A. carotis und Aorta
38.7x.10↔	Unterbrechung der Vena cava, chirurgisch, n.n.bez.	39.22.19↔	Bypass an der A. carotis, sonstige
38.7x.11↔	Einsetzen eines Antiembolie-Schirmes in die Vena cava, chirurgisch	39.22.20↔	Bypass an der A. subclavia, n.n.bez.
38.7x.12↔	Entfernung eines Antiembolie-Schirmes in der Vena cava, chirurgisch	39.22.21↔	Bypass zwischen A. subclavia und Aorta
38.7x.13↔	Ligatur oder Plikatur der Vena cava, chirurgisch	39.22.29↔	Bypass an der A. subclavia, sonstige
38.7x.19↔	Chirurgische Unterbrechung der Vena cava, chirurgisch, sonstige	39.22.99↔	Bypass zwischen Aorta, A. subclavia und A. carotis, sonstige
38.81↔	Sonstiger chirurgischer Verschluss von intrakraniellen Gefässen	39.23↔	Sonstiger intrathorakaler, vaskulärer Shunt oder Bypass
38.82.00↔	Sonstiger chirurgischer Verschluss von Gefässen am Kopf und Hals, n.n.bez.	39.24↔	Aorto-renaler Bypass
38.82.10↔	Sonstiger chirurgischer Verschluss von extrakraniellen Arterien an Kopf und Hals	39.25.00↔	Aorto-iliaco-femoraler Bypass, n.n.bez.
38.82.20↔	Sonstiger chirurgischer Verschluss von extrakraniellen Venen an Kopf und Hals, n.n.bez.	39.25.10↔	Aorto-iliaco-femoraler Bypass, aortal, n.n.bez.
38.82.21↔	Sonstiger chirurgischer Verschluss der V. jugularis	39.25.11↔	Aorto-iliakaler Bypass
38.82.22↔	Sonstiger chirurgischer Verschluss von sonstigen tiefen extrakraniellen Venen an Kopf und Hals	39.25.12↔	Aorto-femoraler Bypass
38.82.29↔	Sonstiger chirurgischer Verschluss von extrakraniellen Venen an Kopf und Hals, sonstige	39.25.13↔	Aorto-poplitealer Bypass
38.82.99↔	Sonstiger chirurgischer Verschluss von Gefässen am Kopf und Hals, sonstige	39.25.14↔	Aorto-cruraler Bypass
38.84.00↔	Sonstiger chirurgischer Verschluss der Aorta, n.n.bez.	39.25.19↔	Aorto-iliaco-femoraler Bypass, aortal, sonstige
38.84.10↔	Sonstiger chirurgischer Verschluss der thorakalen Aorta	39.25.20↔	Iliaco-femoraler Bypass, n.n.bez.
38.84.20↔	Sonstiger chirurgischer Verschluss der Aorta abdominalis	39.25.21↔	Ilio-iliakaler Bypass
38.84.99↔	Sonstiger chirurgischer Verschluss der Aorta, sonstige	39.25.22↔	Ilio-femoraler Bypass
38.85.00↔	Sonstiger chirurgischer Verschluss von anderen thorakalen Gefässen, n.n.bez.	39.25.23↔	Ilio-poplitealer Bypass
38.85.10↔	Sonstiger chirurgischer Verschluss von anderen thorakalen Arterien, n.n.bez.	39.25.24↔	Ilio-cruraler Bypass
38.85.11↔	Sonstiger chirurgischer Verschluss der A. subclavia		
38.85.12↔	Sonstiger chirurgischer Verschluss der A. pulmonalis		

39.25.29↔	Iliaco-femorale Bypass, sonstige	39.51.11↔	Aneurysma-Clipping intrakraniell
39.25.30↔	Obturator-Bypass (extraanatomisch)	39.51.99↔	Aneurysma-Clipping, sonstige
39.25.99↔	Aorto-iliaco-femorale Bypass, sonstige	39.52.00↔	Sonstige Korrektur eines Aneurysmas, n.n.bez.
39.26.00↔	Sonstiger intra-abdominaler Gefäß-Shunt oder -Bypass, n.n.bez.	39.52.10↔	Sonstige Korrektur eines Aneurysmas von Blutgefäßen an Kopf und Hals, n.n.bez.
39.26.10↔	Sonstiger intra-abdominaler Gefäß-Shunt oder -Bypass, Viszeralarterien	39.52.11↔	Sonstige Korrektur eines Aneurysmas von intrakraniellen Blutgefäßen
39.26.11↔	Sonstiger intra-abdominaler Gefäß-Shunt oder -Bypass, Aorta	39.52.19↔	Sonstige Korrektur eines Aneurysmas von Blutgefäßen an Kopf und Hals, sonstige
39.26.12↔	Sonstiger intra-abdominaler Gefäß-Shunt oder -Bypass, A. renalis	39.52.20↔	Sonstige Korrektur eines Aneurysmas der Aorta, n.n.bez.
39.26.19↔	Sonstiger intra-abdominaler Gefäß-Shunt oder -Bypass, sonstige Viszeralarterien	39.52.21↔	Sonstige offen chirurgische Korrektur eines Aneurysmas der Aorta ascendens, des Aortenbogens und der thorakalen Aorta
39.26.99↔	Sonstiger intra-abdominaler Gefäß-Shunt oder -Bypass, sonstige	39.52.22↔	Sonstige offen chirurgische Korrektur eines Aneurysmas der Aorta abdominalis
39.29.00↔	Sonstiger (peripherer) Gefäß-Shunt oder -Bypass, n.n.bez.	39.52.29↔	Sonstige Korrektur eines Aneurysmas der Aorta, sonstige
39.29.10↔	Gefäß-Shunt oder Bypass an Arterien der unteren Extremität, n.n.bez.	39.53↔	Verschluss einer arteriovenösen Fistel
39.29.11↔	Femorofemorale Gefäß-Shunt oder -Bypass	39.54.00↔	Re-entry Operation, n.n.bez.
39.29.12↔	Femoropopliteale Gefäß-Shunt oder -Bypass	39.54.10↔	Re-entry Operation, thorakale Aorta
39.29.13↔	Femorocrurale Gefäß-Shunt oder -Bypass	39.54.20↔	Re-entry Operation, Aorta abdominalis
39.29.14↔	Femoropedale Gefäß-Shunt oder -Bypass	39.54.99↔	Re-entry Operation, sonstige
39.29.15↔	Popliteocrurale und popliteopedale Gefäß-Shunt oder -Bypass	39.55↔	Reimplantation eines abgeriegelten Nierengefäßes
39.29.16↔	Gefäß-Shunt oder Bypass an Arterien des Unterschenkels und des Fußes	39.56.00↔	Plastische Rekonstruktion eines Blutgefäßes mit Gewebe-Patch, n.n.bez.
39.29.19↔	Gefäß-Shunt oder Bypass an Arterien der unteren Extremität, sonstige	39.56.10↔	Plastische Rekonstruktion von Gefäßen an Kopf und Hals mit Gewebe-Patch, n.n.bez.
39.29.20↔	Gefäß-Shunt oder Bypass an Arterien der oberen Extremität	39.56.11↔	Plastische Rekonstruktion von intrakraniellen Gefäßen mit Gewebe-Patch
39.29.30↔	Sonstiger (peripherer) Gefäß-Shunt oder -Bypass, extraanatomisch, n.n.bez.	39.56.12↔	Plastische Rekonstruktion der V. jugularis mit Gewebe-Patch
39.29.31↔	Subclaviafemorale Gefäß-Shunt oder Bypass	39.56.19↔	Plastische Rekonstruktion von Gefäßen an Kopf und Hals mit Gewebe-Patch, sonstige
39.29.32↔	Axillofemorale Gefäß-Shunt oder Bypass	39.56.20↔	Plastische Rekonstruktion von Gefäßen der oberen Extremität mit Gewebe-Patch, n.n.bez.
39.29.33↔	Femorofemorale Cross-over-Bypass	39.56.21↔	Plastische Rekonstruktion von Arterien der oberen Extremität mit Gewebe-Patch
39.29.39↔	Sonstiger (peripherer) Gefäß-Shunt oder -Bypass, extraanatomisch, sonstige	39.56.22↔	Plastische Rekonstruktion der V. subclavia, V. axillaris und V. brachiocephalica mit Gewebe-Patch
39.29.40↔	Gefäß-Shunt oder -Bypass an Venen	39.56.23↔	Plastische Rekonstruktion von sonstigen tiefen Venen der oberen Extremitäten mit Gewebe-Patch
39.29.80↔	Temporärer intraoperativer Shunt, n.n.bez.	39.56.29↔	Plastische Rekonstruktion von Gefäßen der oberen Extremität mit Gewebe-Patch, sonstige
39.29.81↔	Temporärer intraoperativer Shunt, arterioarteriell	39.56.30↔	Plastische Rekonstruktion von thorakalen Gefäßen mit Gewebe-Patch, n.n.bez.
39.29.82↔	Temporärer intraoperativer Shunt, arteriovenös	39.56.31↔	Plastische Rekonstruktion der thorakalen Aorta mit Gewebe-Patch
39.29.89↔	Temporärer intraoperativer Shunt, sonstige	39.56.32↔	Plastische Rekonstruktion der V. pulmonalis mit Gewebe-Patch
39.29.99↔	Sonstiger (peripherer) Gefäß-Shunt oder -Bypass, sonstige	39.56.33↔	Plastische Rekonstruktion der V. cava superior mit Gewebe-Patch
39.31.10↔	Naht einer Arterie an Kopf und Hals, n.n.bez.	39.56.39↔	Plastische Rekonstruktion von thorakalen Gefäßen mit Gewebe-Patch, sonstige
39.31.11↔	Naht einer intrakraniellen Arterie	39.56.40↔	Plastische Rekonstruktion abdominaler Arterien mit Gewebe-Patch, n.n.bez.
39.31.19↔	Naht einer Arterie an Kopf und Hals, sonstige	39.56.41↔	Plastische Rekonstruktion der abdominalen Aorta mit Gewebe-Patch
39.31.20↔	Naht einer Arterie des Oberarms, n.n.bez.	39.56.42↔	Plastische Rekonstruktion des Truncus coeliacus mit Gewebe-Patch
39.31.21↔	Naht der A. axillaris	39.56.43↔	Plastische Rekonstruktion der A. gastrica mit Gewebe-Patch
39.31.22↔	Naht der A. brachialis	39.56.44↔	Plastische Rekonstruktion der A. hepatica mit Gewebe-Patch
39.31.29↔	Naht einer Arterie des Oberarms, sonstige	39.56.45↔	Plastische Rekonstruktion der A. lienalis mit Gewebe-Patch
39.31.30↔	Naht einer Arterie des Unterarms	39.56.46↔	Plastische Rekonstruktion der A. renalis mit Gewebe-Patch
39.31.40↔	Naht einer Arterie der Hand	39.56.47↔	Plastische Rekonstruktion der A. mesenterica mit Gewebe-Patch
39.31.50↔	Naht einer Arterie der unteren Extremität	39.56.48↔	Plastische Rekonstruktion der A. iliaca mit Gewebe-Patch
39.31.60↔	Naht der Aorta, n.n.bez.	39.56.49↔	Plastische Rekonstruktion abdominaler Arterien mit Gewebe-Patch, sonstige
39.31.61↔	Naht der thorakalen Aorta	39.56.50↔	Plastische Rekonstruktion abdominaler Venen mit Gewebe-Patch, n.n.bez.
39.31.62↔	Naht der abdominalen Aorta	39.56.51↔	Plastische Rekonstruktion der V. cava inferior mit Gewebe-Patch
39.31.69↔	Naht der Aorta, sonstige	39.56.52↔	Plastische Rekonstruktion der V. iliaca mit Gewebe-Patch
39.31.70↔	Naht von sonstigen thorakalen Arterien, n.n.bez.	39.56.59↔	Plastische Rekonstruktion abdominaler Venen mit Gewebe-Patch, sonstige
39.31.71↔	Naht der A. pulmonalis		
39.31.72↔	Naht des Truncus brachiocephalicus		
39.31.73↔	Naht der A. subclavia		
39.31.79↔	Naht von thorakalen Arterien, sonstige		
39.31.80↔	Naht von abdominalen Arterien, n.n.bez.		
39.31.81↔	Naht des Truncus coeliacus		
39.31.82↔	Naht der A. gastrica		
39.31.83↔	Naht der A. hepatica		
39.31.84↔	Naht der A. lienalis		
39.31.85↔	Naht der A. renalis		
39.31.86↔	Naht der A. mesenterialis		
39.31.87↔	Naht der A. lumbalis		
39.31.88↔	Naht der A. iliaca		
39.31.89↔	Naht von abdominalen Arterien, sonstige		
39.49.10↔	Revision einer Gefäßanastomose		
39.51.00↔	Aneurysma-Clipping, n.n.bez.		

39.56.60↔	Plastische Rekonstruktion von Gefässen der unteren Extremität mit Gewebe-Patch, n.n.bez.	39.57.59↔	Plastische Rekonstruktion abdominaler Venen mit synthetischem Patch Graft, sonstige
39.56.61↔	Plastische Rekonstruktion von Arterien der unteren Extremität mit Gewebe-Patch	39.57.60↔	Plastische Rekonstruktion von Gefässen der unteren Extremität mit synthetischem Patch Graft, n.n.bez.
39.56.62↔	Plastische Rekonstruktion der V. femoralis und V.poplitea mit Gewebe-Patch	39.57.61↔	Plastische Rekonstruktion von Arterien der unteren Extremität mit synthetischem Patch Graft
39.56.63↔	Plastische Rekonstruktion von sonstigen tiefen Venen der unteren Extremitäten mit Gewebe-Patch	39.57.62↔	Plastische Rekonstruktion der V. femoralis und V.poplitea mit synthetischem Patch Graft
39.56.64↔	Plastische Rekonstruktion von oberflächlichen Venen des Oberschenkels mit Gewebe-Patch	39.57.63↔	Plastische Rekonstruktion von sonstigen tiefen Venen der unteren Extremitäten mit synthetischem Patch Graft
39.56.69↔	Plastische Rekonstruktion von Gefässen der unteren Extremität mit Gewebe-Patch, sonstige	39.57.64↔	Plastische Rekonstruktion von oberflächlichen Venen des Oberschenkels mit synthetischem Patch Graft
39.56.99↔	Plastische Rekonstruktion eines Blutgefässes mit Gewebe-Patch, sonstige	39.57.69↔	Plastische Rekonstruktion von Gefässen der unteren Extremität mit synthetischem Patch Graft, sonstige
39.57.00↔	Plastische Rekonstruktion mit synthetischem Patch Graft, n.n.bez.	39.57.99↔	Plastische Rekonstruktion mit synthetischem Patch Graft, sonstige
39.57.10↔	Plastische Rekonstruktion von Gefässen an Kopf und Hals mit synthetischem Patch Graft, n.n.bez.	39.58↔	Plastische Rekonstruktion eines Blutgefässes mit Patch Graft n.n.bez.
39.57.11↔	Plastische Rekonstruktion von intrakraniellen Gefässen mit synthetischem Patch Graft	39.59.10↔	Transposition von Arterien, n.n.bez.
39.57.12↔	Plastische Rekonstruktion von extrakraniellen Arterien an Kopf und Hals mit synthetischem Patch Graft	39.59.30↔	Sonstige plastische Rekonstruktion von Gefässen an Kopf und Hals, n.n.bez.
39.57.13↔	Plastische Rekonstruktion der V. jugularis mit synthetischem Patch Graft	39.59.31↔	Sonstige plastische Rekonstruktion eines intrakraniellen Gefässes
39.57.19↔	Plastische Rekonstruktion von Gefässen an Kopf und Hals mit synthetischem Patch Graft, sonstige	39.59.32↔	Sonstige plastische Rekonstruktion der extrakraniellen A. vertebralis
39.57.20↔	Plastische Rekonstruktion von Gefässen der oberen Extremität mit synthetischem Patch Graft, n.n.bez.	39.59.33↔	Sonstige plastische Rekonstruktion von extrakraniellen Arterien an Kopf und Hals, sonstige
39.57.21↔	Plastische Rekonstruktion von Arterien der oberen Extremität mit synthetischem Patch Graft	39.59.34↔	Sonstige plastische Rekonstruktion der V. jugularis
39.57.22↔	Plastische Rekonstruktion der V. subclavia, V. axillaris und V. brachiocephalica mit synthetischem Patch Graft	39.59.39↔	Sonstige plastische Rekonstruktion von Gefässen an Kopf und Hals, sonstige
39.57.23↔	Plastische Rekonstruktion von sonstigen tiefen Venen der oberen Extremitäten mit synthetischem Patch Graft	39.59.40↔	Sonstige plastische Rekonstruktion von Gefässen der oberen Extremität, n.n.bez.
39.57.29↔	Plastische Rekonstruktion von Gefässen der oberen Extremität mit synthetischem Patch Graft, sonstige	39.59.41↔	Sonstige plastische Rekonstruktion von Arterien der oberen Extremität
39.57.30↔	Plastische Rekonstruktion von thorakalen Gefässen mit synthetischem Patch Graft, n.n.bez.	39.59.42↔	Sonstige plastische Rekonstruktion der V. subclavia, V. axillaris und V. brachiocephalica
39.57.31↔	Plastische Rekonstruktion der thorakalen Aorta mit synthetischem Patch Graft	39.59.48↔	Sonstige plastische Rekonstruktion von sonstigen tiefen Venen der oberen Extremität
39.57.32↔	Plastische Rekonstruktion der V. pulmonalis mit synthetischem Patch Graft	39.59.49↔	Sonstige plastische Rekonstruktion von Gefässen der oberen Extremität, sonstige
39.57.33↔	Plastische Rekonstruktion der V. cava superior mit synthetischem Patch Graft	39.59.50↔	Sonstige plastische Rekonstruktion von thorakalen Gefässen, n.n.bez.
39.57.39↔	Plastische Rekonstruktion von thorakalen Gefässen mit synthetischem Patch Graft, sonstige	39.59.51↔	Sonstige plastische Rekonstruktion der thorakalen Aorta
39.57.40↔	Plastische Rekonstruktion abdominaler Arterien mit synthetischem Patch Graft, n.n.bez.	39.59.52↔	Sonstige plastische Rekonstruktion der A. pulmonalis
39.57.41↔	Plastische Rekonstruktion der abdominalen Aorta mit synthetischem Patch Graft	39.59.53↔	Sonstige plastische Rekonstruktion von thorakalen Arterien, sonstige
39.57.42↔	Plastische Rekonstruktion des Truncus coeliacus mit synthetischem Patch Graft	39.59.54↔	Sonstige plastische Rekonstruktion der V. pulmonalis
39.57.43↔	Plastische Rekonstruktion der A. gastrica mit synthetischem Patch Graft	39.59.55↔	Sonstige plastische Rekonstruktion der V. cava superior
39.57.44↔	Plastische Rekonstruktion der A. hepatica mit synthetischem Patch Graft	39.59.59↔	Sonstige plastische Rekonstruktion von thorakalen Gefässen, sonstige
39.57.45↔	Plastische Rekonstruktion der A. lienalis mit synthetischem Patch Graft	39.59.60↔	Sonstige plastische Rekonstruktion von abdominalen Arterien, n.n.bez.
39.57.46↔	Plastische Rekonstruktion der A. renalis mit synthetischem Patch Graft	39.59.61↔	Sonstige plastische Rekonstruktion der abdominalen Aorta
39.57.47↔	Plastische Rekonstruktion der A. mesenterica mit synthetischem Patch Graft	39.59.62↔	Sonstige plastische Rekonstruktion des Truncus coeliacus
39.57.48↔	Plastische Rekonstruktion der A. iliaca mit synthetischem Patch Graft	39.59.63↔	Sonstige plastische Rekonstruktion der A. gastrica
39.57.49↔	Plastische Rekonstruktion abdominaler Arterien mit synthetischem Patch Graft, sonstige	39.59.64↔	Sonstige plastische Rekonstruktion A. hepatica
39.57.50↔	Plastische Rekonstruktion abdominaler Venen mit synthetischem Patch Graft, n.n.bez.	39.59.65↔	Sonstige plastische Rekonstruktion der A. lienalis
39.57.51↔	Plastische Rekonstruktion der V. cava inferior mit synthetischem Patch Graft	39.59.66↔	Sonstige plastische Rekonstruktion der A. renalis
39.57.52↔	Plastische Rekonstruktion der V. iliaca mit synthetischem Patch Graft	39.59.67↔	Sonstige plastische Rekonstruktion der A. mesenterica
		39.59.68↔	Sonstige plastische Rekonstruktion der A. iliaca
		39.59.69↔	Sonstige plastische Rekonstruktion von abdominalen Arterien, sonstige
		39.59.70↔	Sonstige plastische Rekonstruktion von abdominalen Venen, n.n.bez.
		39.59.71↔	Sonstige plastische Rekonstruktion der V. cava inferior
		39.59.72↔	Sonstige plastische Rekonstruktion der V. iliaca
		39.59.79↔	Sonstige plastische Rekonstruktion von abdominalen Venen, sonstige
		39.59.80↔	Sonstige plastische Rekonstruktion von Gefässen der unteren Extremität, n.n.bez.
		39.59.81↔	Sonstige plastische Rekonstruktion von Arterien der unteren Extremität

39.59.82↔	Sonstige plastische Rekonstruktion der V. femoralis	39.73.20↔	Endovaskuläre Implantation eines Grafts in die Aorta thoracoabdominalis
39.59.83↔	Sonstige plastische Rekonstruktion der V. poplitea	39.73.99↔	Endovaskuläre Implantation eines Grafts an der thorakalen Aorta, sonstige
39.59.88↔	Sonstige plastische Rekonstruktion von sonstigen tiefen Venen der unteren Extremität	39.79.11↔	Endovaskuläre Implantation eines Grafts an Viszeralgefässen
39.59.89↔	Sonstige plastische Rekonstruktion von Gefässen der unteren Extremität, sonstige	39.79.12↔	Endovaskuläre Implantation eines Grafts an Gefässen des Beckens
39.59.90↔	Sonstige plastische Rekonstruktion eines Gefässes, Venenklappenplastik	39.79.13↔	Endovaskuläre Implantation eines Grafts an abdominalen Gefässen
39.71.00↔	Endovaskuläre Implantation eines Grafts in Aorta abdominalis, n.n.bez.	39.79.19↔	Endovaskuläre Implantation eines Grafts an sonstigen Gefässen, sonstige
39.71.10↔	Endovaskuläre Implantation eines Grafts in Aorta abdominalis, aortiliakal, ohne Fenestrierung oder Seitenarm	39.79.21↔	Coil-Embolisation oder -Verschluss von Gefässen der oberen Extremitäten
39.71.11↔	Endovaskuläre Implantation eines Grafts in Aorta abdominalis, aortiliakal, mit Fenestrierung oder Seitenarm	39.79.22↔	Coil-Embolisation oder -Verschluss der Aorta
39.71.12↔	Endovaskuläre Implantation eines Grafts in Aorta abdominalis, Bifurkationsprothese, aortobiliakal, ohne Fenestrierung oder Seitenarm	39.79.23↔	Coil-Embolisation oder -Verschluss des Ductus arteriosus apertus
39.71.13↔	Endovaskuläre Implantation eines Grafts in Aorta abdominalis, Bifurkationsprothese, aortobiliakal, mit Fenestrierung oder Seitenarm	39.79.24↔	Coil-Embolisation oder -Verschluss von thorakalen Gefässen
39.71.14↔	Endovaskuläre Implantation eines Grafts in Aorta abdominalis, Rohrprothese, aortal, ohne Fenestrierung oder Seitenarm	39.79.25↔	Coil-Embolisation oder -Verschluss von viszeralen Gefässen
39.71.15↔	Endovaskuläre Implantation eines Grafts in Aorta abdominalis, Rohrprothese, aortal, mit Fenestrierung oder Seitenarm	39.79.26↔	Coil-Embolisation oder -Verschluss von abdominalen Gefässen
39.71.99↔	Endovaskuläre Implantation eines Grafts in Aorta abdominalis, sonstige	39.79.27↔	Coil-Embolisation oder -Verschluss von Gefässen der unteren Extremitäten
39.72.00↔	Endovaskuläre plastische Rekonstruktion oder Okklusion von Gefässen am Kopf und Hals, n.n.bez.	39.79.28↔	Coil-Embolisation oder -Verschluss von spinalen Gefässen
39.72.10↔	Selektive Embolisation von intrakraniellen Gefässen, n.n.bez.	39.79.29↔	Coil-Embolisation oder -Verschluss von sonstigen Gefässen, sonstige
39.72.11↔	Selektive Embolisation von intrakraniellen Gefässen mit Partikeln oder Metallspiralen	39.79.30↔	Selektive Embolisation mit embolisierenden Flüssigkeiten von sonstigen Gefässen, n.n.bez.
39.72.12↔	Selektive Embolisation von intrakraniellen Gefässen mit embolisierenden Flüssigkeiten, ablösbaren Ballons oder Schirmen	39.79.31↔	Selektive Embolisation mit embolisierenden Flüssigkeiten von Gefässen der oberen Extremitäten
39.72.13↔	Selektive Embolisation von intrakraniellen Gefässen durch Stents als Flow-Diverter	39.79.32↔	Selektive Embolisation mit embolisierenden Flüssigkeiten der Aorta
39.72.14↔	Selektive Embolisation von intrakraniellen Gefässen mit adhäsivem Embolisat	39.79.33↔	Selektive Embolisation mit embolisierenden Flüssigkeiten des Ductus arteriosus apertus
39.72.19↔	Selektive Embolisation von intrakraniellen Gefässen, sonstige	39.79.34↔	Selektive Embolisation mit embolisierenden Flüssigkeiten von thorakalen Gefässen
39.72.20↔	Selektive Embolisation von extrakraniellen Gefässen des Kopfes und des Halses, n.n.bez.	39.79.35↔	Selektive Embolisation mit embolisierenden Flüssigkeiten von viszeralen Gefässen
39.72.21↔	Selektive Embolisation von extrakraniellen Gefässen des Kopfes und des Halses mit Partikeln oder Metallspiralen	39.79.36↔	Selektive Embolisation mit embolisierenden Flüssigkeiten von abdominalen Gefässen
39.72.22↔	Selektive Embolisation von extrakraniellen Gefässen des Kopfes und des Halses mit embolisierenden Flüssigkeiten, ablösbaren Ballons oder Schirmen	39.79.38↔	Selektive Embolisation mit embolisierenden Flüssigkeiten von spinalen Gefässen
39.72.24↔	Selektive Embolisation von extrakraniellen Gefässen des Kopfes und des Halses mit adhäsivem Embolisat	39.79.39↔	Selektive Embolisation mit embolisierenden Flüssigkeiten von sonstigen Gefässen, sonstige
39.72.29↔	Selektive Embolisation von extrakraniellen Gefässen des Kopfes und des Halses, sonstige	39.79.40↔	Selektive Embolisation mit ablösbaren Ballons von sonstigen Gefässen, n.n.bez.
39.72.30↔	Perkutan-transluminale Embolisation einer Gefässmissbildung durch Mikrokatheter, n.n.bez.	39.79.41↔	Selektive Embolisation mit ablösbaren Ballons von Gefässen der oberen Extremitäten
39.72.31↔	Perkutan-transluminale Embolisation einer Gefässmissbildung durch Mikrokatheter, Verwendung von einem Mikrokatheter	39.79.42↔	Selektive Embolisation mit ablösbaren Ballons der Aorta
39.72.32↔	Perkutan-transluminale Embolisation einer Gefässmissbildung durch Mikrokatheter, Verwendung von zwei Mikrokathetern	39.79.43↔	Selektive Embolisation mit ablösbaren Ballons des Ductus arteriosus apertus
39.72.33↔	Perkutan-transluminale Embolisation einer Gefässmissbildung durch Mikrokatheter, Verwendung von drei Mikrokathetern	39.79.44↔	Selektive Embolisation mit ablösbaren Ballons von thorakalen Gefässen
39.72.34↔	Perkutan-transluminale Embolisation einer Gefässmissbildung durch Mikrokatheter, Verwendung von vier Mikrokathetern	39.79.45↔	Selektive Embolisation mit ablösbaren Ballons von viszeralen Gefässen
39.72.35↔	Perkutan-transluminale Embolisation einer Gefässmissbildung durch Mikrokatheter, Verwendung von fünf Mikrokathetern	39.79.46↔	Selektive Embolisation mit ablösbaren Ballons von abdominalen Gefässen
39.72.39↔	Perkutan-transluminale Embolisation einer Gefässmissbildung durch Mikrokatheter, Verwendung von mehr Mikrokathetern	39.79.47↔	Selektive Embolisation mit ablösbaren Ballons von spinalen Gefässen
39.72.99↔	Endovaskuläre plastische Rekonstruktion oder Okklusion von Gefässen am Kopf und Hals, sonstige	39.79.48↔	Selektive Embolisation mit ablösbaren Ballons von Gefässen der unteren Extremitäten
39.73.00↔	Endovaskuläre Implantation eines Graft an der thorakalen Aorta, n.n.bez.	39.79.49↔	Selektive Embolisation mit ablösbaren Ballons von sonstigen Gefässen, sonstige
39.73.10↔	Endovaskuläre Implantation eines Grafts in die Aorta thoracica, ohne Fenestrierung oder Seitenarm	39.79.50↔	Selektive Embolisation mit Schirmen von sonstigen Gefässen, n.n.bez.
39.73.11↔	Endovaskuläre Implantation eines Grafts in die Aorta thoracica, mit Fenestrierung oder Seitenarm	39.79.51↔	Selektive Embolisation mit Schirmen von Gefässen der oberen Extremitäten
		39.79.52↔	Selektive Embolisation mit Schirmen der Aorta
		39.79.53↔	Selektive Embolisation mit Schirmen des Ductus arteriosus apertus
		39.79.54↔	Selektive Embolisation mit Schirmen von thorakalen Gefässen
		39.79.55↔	Selektive Embolisation mit Schirmen von viszeralen Gefässen
		39.79.56↔	Selektive Embolisation mit Schirmen von abdominalen Gefässen

39.79.57↔	Selektive Embolisation mit Schirmen von Gefässen der unteren Extremitäten	39.79.85↔	Kathetertechnischer Verschluss mittels Radiofrequenz an Gefässen der unteren Extremitäten
39.79.58↔	Selektive Embolisation mit Schirmen von spinalen Gefässen	39.79.86↔	Kathetertechnischer Verschluss mittels Radiofrequenz an viszeralen Gefässen
39.79.59↔	Selektive Embolisation mit Schirmen von sonstigen Gefässen, sonstige	39.79.87↔	Kathetertechnischer Verschluss mittels Radiofrequenz an abdominalen Gefässen
39.79.60↔	Selektive Embolisation mit Partikeln von sonstigen Gefässen, n.n.bez.	39.79.89↔	Kathetertechnischer Verschluss mittels Radiofrequenz an sonstigen Gefässen, sonstige
39.79.61↔	Selektive Embolisation mit Partikeln von Gefässen der oberen Extremitäten	39.8x.00↔	Operationen am Glomus caroticum, Sinus caroticus und anderen Paraganglien, n.n.bez.
39.79.62↔	Selektive Embolisation mit Partikeln der Aorta	39.8x.10↔	Exploration des Glomus caroticum und anderer Paraganglien
39.79.63↔	Selektive Embolisation mit Partikeln des Ductus arteriosus aperтус	39.8x.11↔	Exzision des Glomus caroticum und anderer Paraganglien
39.79.64↔	Selektive Embolisation mit Partikeln von thorakalen Gefässen	39.8x.21↔	Revision (ohne Wechsel) eines Impulsgenerators zur Aktivierung des Baroreflexes
39.79.65↔	Selektive Embolisation mit Partikeln von viszeralen Gefässen	39.8x.22↔	Entfernen eines Impulsgenerators zur Aktivierung des Baroreflexes
39.79.66↔	Selektive Embolisation mit Partikeln von abdominalen Gefässen	39.8x.30↔	Implantation oder Ersetzen einer (von) Elektrode(n) zur Aktivierung des Baroreflexes
39.79.67↔	Selektive Embolisation mit Partikeln von Gefässen der unteren Extremitäten	39.8x.31↔	Revision (ohne Wechsel) einer (von) Elektrode(n) zur Aktivierung des Baroreflexes
39.79.68↔	Selektive Embolisation mit Partikeln von spinalen Gefässen	39.8x.32↔	Entfernen einer (von) Elektrode(n) zur Aktivierung des Baroreflexes
39.79.69↔	Selektive Embolisation mit Partikeln von sonstigen Gefässen, sonstige	39.8x.99↔	Operationen am Glomus caroticum, Sinus caroticus und anderen Paraganglien, sonstige
39.79.70↔	Kathetertechnischer Verschluss von Arterien mittels Laser, sonstigen Gefässen, n.n.bez.	39.99.10↔	Aortopexie
39.79.71↔	Kathetertechnischer Verschluss mittels Laser, an Arterien der oberen Extremitäten	39.99.20↔	Operationen bei kongenitalen Gefässanomalien, n.n.bez.
39.79.72↔	Kathetertechnischer Verschluss mittels Laser, an der Aorta	39.99.21↔	Operationen bei kongenitaler Anomalie des Aortenisthmus (Stenose) oder bei unterbrochenem Aortenbogen
39.79.74↔	Kathetertechnischer Verschluss mittels Laser, an thorakalen Gefässen	39.99.22↔	Operationen bei kongenitalen Anomalien der A. oder V. pulmonalis oder bei A. lusoria
39.79.75↔	Kathetertechnischer Verschluss mittels Laser, an Gefässen der unteren Extremitäten	39.99.23↔	Operationen bei kongenitalen Anomalien der V. cava
39.79.76↔	Kathetertechnischer Verschluss mittels Laser, an viszeralen Gefässen	39.99.24↔	Operationen bei kongenitalen Kollateralgefässen und Unifokalisierung
39.79.77↔	Kathetertechnischer Verschluss mittels Laser, an abdominalen Gefässen	39.99.30↔	Katheterinterventioneller Verschluss des Ductus arteriosus Botalli, n.n.bez.
39.79.79↔	Kathetertechnischer Verschluss von Arterien mittels Laser, sonstige Gefässe, sonstige	39.99.31↔	Katheterinterventioneller Verschluss des Ductus arteriosus Botalli, mit Coil
39.79.80↔	Kathetertechnischer Verschluss von Arterien mittels Radiofrequenz, sonstige Gefässe, n.n.bez.	39.99.32↔	Katheterinterventioneller Verschluss des Ductus arteriosus Botalli, mit Amplatz-Ductus-Occluder
39.79.81↔	Kathetertechnischer Verschluss mittels Radiofrequenz an Arterien der oberen Extremitäten	39.99.38↔	Katheterinterventioneller Verschluss des Ductus arteriosus Botalli, sonstige
39.79.82↔	Kathetertechnischer Verschluss mittels Radiofrequenz an der Aorta	39.99.39↔	Operationen bei sonstigen kongenitalen Gefässanomalien
39.79.84↔	Kathetertechnischer Verschluss mittels Radiofrequenz an thorakalen Gefässen		

Prozedur F31-2

39.61.00↔	Extrakorporelle Zirkulation (ECC), n.n.bez.	39.61.22↔	Minimalisierte extrakorporelle Zirkulation (ECC) unter milder Hypothermie (32 - 35° C)
39.61.10↔	Konventionelle extrakorporelle Zirkulation (ECC) unter Normothermie (mehr als 35° C)	39.61.23↔	Minimalisierte extrakorporelle Zirkulation (ECC) unter moderater Hypothermie (26 bis unter 32° C)
39.61.11↔	Konventionelle extrakorporelle Zirkulation (ECC) unter milder Hypothermie (32 - 35° C)	39.61.24↔	Minimalisierte extrakorporelle Zirkulation (ECC) unter tiefer Hypothermie (20 bis unter 26° C)
39.61.12↔	Konventionelle extrakorporelle Zirkulation (ECC) unter moderater Hypothermie (26 bis unter 32° C)	39.61.25↔	Minimalisierte extrakorporelle Zirkulation (ECC) unter tiefer Hypothermie (unter 20° C)
39.61.13↔	Konventionelle extrakorporelle Zirkulation (ECC) unter tiefer Hypothermie (20 bis unter 26° C)	39.61.26↔	Minimalisierte extrakorporelle Zirkulation (ECC) unter Hypothermie, unbekannte Temperatur
39.61.14↔	Konventionelle extrakorporelle Zirkulation (ECC) unter tiefer Hypothermie (unter 20° C)	39.61.99↔	Extrakorporelle Zirkulation (ECC), sonstige
39.61.15↔	Konventionelle extrakorporelle Zirkulation (ECC) unter Hypothermie, unbekannte Temperatur	39.66↔	Perkutaner kardiopulmonaler Bypass
39.61.21↔	Minimalisierte extrakorporelle Zirkulation (ECC) unter Normothermie (mehr als 35° C)		

Prozedur F31-3

36.03↔	Koronarangioplastik am offenen Thorax	36.11.22↔	Einfacher (aorto)koronarer Bypass, offen chirurgisch (Thorakotomie, Minithorakotomie, Sternotomie), mit autogener Arterie, A. mammaria interna (A. thoracica interna)
36.10↔	Aortokoronarer Bypass zur Myokard-Revaskularisation, n.n.bez.	36.11.23↔	Einfacher (aorto)koronarer Bypass, offen chirurgisch (Thorakotomie, Minithorakotomie, Sternotomie), mit autogener Arterie, freies A. mammaria interna (A. thoracica interna) Transplantat (IMA-Transplantat)
36.11.00↔	Einfacher (aorto)koronarer Bypass, nach Technik und Material, n.n.bez.		
36.11.21↔	Einfacher (aorto)koronarer Bypass, offen chirurgisch (Thorakotomie, Minithorakotomie, Sternotomie), mit autogener Arterie, A. radialis		

36.11.24↔	Einfacher (aorto)koronarer Bypass, offen chirurgisch (Thorakotomie, Minithorakotomie, Sternotomie), mit autogener Arterie, A. abdominalis	36.12.33↔	Zweifacher (aorto)koronarer Bypass, minimalinvasiv, mit autogener Arterie, freies A. mammaria interna (A. thoracica interna) Transplantat (IMA-Transplantat)
36.11.25↔	Einfacher (aorto)koronarer Bypass, offen chirurgisch (Thorakotomie, Minithorakotomie, Sternotomie), mit autogener Arterie, sonstige Arterie	36.12.34↔	Zweifacher (aorto)koronarer Bypass, minimalinvasiv, mit autogener Arterie, A. abdominalis
36.11.26↔	Einfacher (aorto)koronarer Bypass, offen chirurgisch (Thorakotomie, Minithorakotomie, Sternotomie), mit autogener Vene, ohne externes Stabilisierungsnetz	36.12.35↔	Zweifacher (aorto)koronarer Bypass, minimalinvasiv, mit autogener Arterie, sonstige Arterie
36.11.27↔	Einfacher (aorto)koronarer Bypass, offen chirurgisch (Thorakotomie, Minithorakotomie, Sternotomie), mit autogener Vene, mit externem Stabilisierungsnetz	36.12.36↔	Zweifacher (aorto)koronarer Bypass, minimalinvasiv, mit autogener Vene, ohne externes Stabilisierungsnetz
36.11.28↔	Einfacher (aorto)koronarer Bypass, offen chirurgisch (Thorakotomie, Minithorakotomie, Sternotomie), mit Xenotransplantat	36.12.37↔	Zweifacher (aorto)koronarer Bypass, minimalinvasiv, mit autogener Vene, mit externem Stabilisierungsnetz
36.11.2a↔	Einfacher (aorto)koronarer Bypass, offen chirurgisch (Thorakotomie, Minithorakotomie, Sternotomie), mit Gefäßprothese	36.12.38↔	Zweifacher (aorto)koronarer Bypass, minimalinvasiv, mit Xenotransplantat
36.11.31↔	Einfacher (aorto)koronarer Bypass, minimalinvasiv, mit autogener Arterie, A. radialis	36.12.3a↔	Zweifacher (aorto)koronarer Bypass, minimalinvasiv, mit Gefäßprothese
36.11.32↔	Einfacher (aorto)koronarer Bypass, minimalinvasiv, mit autogener Arterie, A. mammaria interna (A. thoracica interna)	36.12.99↔	Zweifacher (Aorto)koronarer Bypass, nach Material und Technik, sonstige
36.11.33↔	Einfacher (aorto)koronarer Bypass, minimalinvasiv, mit autogener Arterie, freies A. mammaria interna (A. thoracica interna) Transplantat (IMA-Transplantat)	36.13.00↔	Dreifacher (aorto)koronarer Bypass, nach Technik und Material, n.n.bez.
36.11.34↔	Einfacher (aorto)koronarer Bypass, minimalinvasiv, mit autogener Arterie, A. abdominalis	36.13.21↔	Dreifacher (aorto)koronarer Bypass, offen chirurgisch (Thorakotomie, Minithorakotomie, Sternotomie), mit autogener Arterie, A. radialis
36.11.35↔	Einfacher (aorto)koronarer Bypass, minimalinvasiv, mit autogener Arterie, sonstige Arterie	36.13.22↔	Dreifacher (aorto)koronarer Bypass, offen chirurgisch (Thorakotomie, Minithorakotomie, Sternotomie), mit autogener Arterie, A. mammaria interna (A. thoracica interna)
36.11.36↔	Einfacher (aorto)koronarer Bypass, minimalinvasiv, mit autogener Vene, ohne externes Stabilisierungsnetz	36.13.23↔	Dreifacher (aorto)koronarer Bypass, offen chirurgisch (Thorakotomie, Minithorakotomie, Sternotomie), mit autogener Arterie, freies A. mammaria interna (A. thoracica interna) Transplantat (IMA-Transplantat)
36.11.37↔	Einfacher (aorto)koronarer Bypass, minimalinvasiv, mit autogener Vene, mit externem Stabilisierungsnetz	36.13.24↔	Dreifacher (aorto)koronarer Bypass, offen chirurgisch (Thorakotomie, Minithorakotomie, Sternotomie), mit autogener Arterie, A. abdominalis
36.11.38↔	Einfacher (aorto)koronarer Bypass, minimalinvasiv, mit Xenotransplantat	36.13.25↔	Dreifacher (aorto)koronarer Bypass, offen chirurgisch (Thorakotomie, Minithorakotomie, Sternotomie), mit autogener Arterie, sonstige Arterie
36.11.3a↔	Einfacher (aorto)koronarer Bypass, minimalinvasiv, mit Gefäßprothese	36.13.26↔	Dreifacher (aorto)koronarer Bypass, offen chirurgisch (Thorakotomie, Minithorakotomie, Sternotomie), mit autogener Vene, ohne externes Stabilisierungsnetz
36.11.99↔	Einfacher (aorto)koronarer Bypass, nach Technik und Material, sonstige	36.13.27↔	Dreifacher (aorto)koronarer Bypass, offen chirurgisch (Thorakotomie, Minithorakotomie, Sternotomie), mit autogener Vene, mit externem Stabilisierungsnetz
36.12.00↔	Zweifacher (aorto)koronarer Bypass, nach Technik und Material, n.n.bez.	36.13.28↔	Dreifacher (aorto)koronarer Bypass, offen chirurgisch (Thorakotomie, Minithorakotomie, Sternotomie), mit Xenotransplantat
36.12.21↔	Zweifacher (aorto)koronarer Bypass, offen chirurgisch (Thorakotomie, Minithorakotomie, Sternotomie), mit autogener Arterie, A. radialis	36.13.2a↔	Dreifacher (aorto)koronarer Bypass, offen chirurgisch (Thorakotomie, Minithorakotomie, Sternotomie), mit Gefäßprothese
36.12.22↔	Zweifacher (aorto)koronarer Bypass, offen chirurgisch (Thorakotomie, Minithorakotomie, Sternotomie), mit autogener Arterie, A. mammaria interna (A. thoracica interna)	36.13.31↔	Dreifacher (aorto)koronarer Bypass, minimalinvasiv, mit autogener Arterie, A. radialis
36.12.23↔	Zweifacher (aorto)koronarer Bypass, offen chirurgisch (Thorakotomie, Minithorakotomie, Sternotomie), mit autogener Arterie, freies A. mammaria interna (A. thoracica interna) Transplantat (IMA-Transplantat)	36.13.32↔	Dreifacher (aorto)koronarer Bypass, minimalinvasiv, mit autogener Arterie, A. mammaria interna (A. thoracica interna)
36.12.24↔	Zweifacher (aorto)koronarer Bypass, offen chirurgisch (Thorakotomie, Minithorakotomie, Sternotomie), mit autogener Arterie, A. abdominalis	36.13.33↔	Dreifacher (aorto)koronarer Bypass, minimalinvasiv, mit autogener Arterie, freies A. mammaria interna (A. thoracica interna) Transplantat (IMA-Transplantat)
36.12.25↔	Zweifacher (aorto)koronarer Bypass, offen chirurgisch (Thorakotomie, Minithorakotomie, Sternotomie), mit autogener Arterie, sonstige Arterie	36.13.34↔	Dreifacher (aorto)koronarer Bypass, minimalinvasiv, mit autogener Arterie, A. abdominalis
36.12.26↔	Zweifacher (aorto)koronarer Bypass, offen chirurgisch (Thorakotomie, Minithorakotomie, Sternotomie), mit autogener Vene, ohne externes Stabilisierungsnetz	36.13.35↔	Dreifacher (aorto)koronarer Bypass, minimalinvasiv, mit autogener Arterie, sonstige Arterie
36.12.27↔	Zweifacher (aorto)koronarer Bypass, offen chirurgisch (Thorakotomie, Minithorakotomie, Sternotomie), mit autogener Vene, mit externem Stabilisierungsnetz	36.13.36↔	Dreifacher (aorto)koronarer Bypass, minimalinvasiv, mit autogener Vene, ohne externes Stabilisierungsnetz
36.12.28↔	Zweifacher (aorto)koronarer Bypass, offen chirurgisch (Thorakotomie, Minithorakotomie, Sternotomie), mit Xenotransplantat	36.13.37↔	Dreifacher (aorto)koronarer Bypass, minimalinvasiv, mit autogener Vene, mit externem Stabilisierungsnetz
36.12.2a↔	Zweifacher (aorto)koronarer Bypass, offen chirurgisch (Thorakotomie, Minithorakotomie, Sternotomie), mit Gefäßprothese	36.13.38↔	Dreifacher (aorto)koronarer Bypass, minimalinvasiv, mit Xenotransplantat
36.12.31↔	Zweifacher (aorto)koronarer Bypass, minimalinvasiv, mit autogener Arterie, A. radialis	36.13.3a↔	Dreifacher (aorto)koronarer Bypass, minimalinvasiv, mit Gefäßprothese
36.12.32↔	Zweifacher (aorto)koronarer Bypass, minimalinvasiv, mit autogener Arterie, A. mammaria interna (A. thoracica interna)	36.13.99↔	Dreifacher (aorto)koronarer Bypass, nach Technik und Material, sonstige
		36.18.00↔	Vierfacher (aorto)koronarer Bypass, nach Technik und Material, n.n.bez.
		36.18.11↔	Vierfacher (aorto)koronarer Bypass, offen chirurgisch (Thorakotomie, Minithorakotomie, Sternotomie), mit autogener Arterie, A. radialis

36.18.12↔	Vierfacher (aorto)koronarer Bypass, offen chirurgisch (Thorakotomie, Minithorakotomie, Sternotomie), mit autogener Arterie, A. mammaria interna (A. thoracica interna)	36.1a.1a↔	Fünffacher (aorto)koronarer Bypass, offen chirurgisch (Thorakotomie, Minithorakotomie, Sternotomie), mit Gefäßprothese
36.18.13↔	Vierfacher (aorto)koronarer Bypass, offen chirurgisch (Thorakotomie, Minithorakotomie, Sternotomie), mit autogener Arterie, freies A. mammaria interna (A. thoracica interna) Transplantat (IMA-Transplantat)	36.1a.21↔	Fünffacher (aorto)koronarer Bypass, minimalinvasiv, mit autogener Arterie, A. radialis
36.18.14↔	Vierfacher (aorto)koronarer Bypass, offen chirurgisch (Thorakotomie, Minithorakotomie, Sternotomie), mit autogener Arterie, A. abdominalis	36.1a.22↔	Fünffacher (aorto)koronarer Bypass, minimalinvasiv, mit autogener Arterie, A. mammaria interna (A. thoracica interna)
36.18.15↔	Vierfacher (aorto)koronarer Bypass, offen chirurgisch (Thorakotomie, Minithorakotomie, Sternotomie), mit autogener Arterie, sonstige Arterie	36.1a.23↔	Fünffacher (aorto)koronarer Bypass, minimalinvasiv, mit autogener Arterie, freies A. mammaria interna (A. thoracica interna) Transplantat (IMA-Transplantat)
36.18.16↔	Vierfacher (aorto)koronarer Bypass, offen chirurgisch (Thorakotomie, Minithorakotomie, Sternotomie), mit autogener Vene, ohne externes Stabilisierungsnetz	36.1a.24↔	Fünffacher (aorto)koronarer Bypass, minimalinvasiv, mit autogener Arterie, A. abdominalis
36.18.17↔	Vierfacher (aorto)koronarer Bypass, offen chirurgisch (Thorakotomie, Minithorakotomie, Sternotomie), mit autogener Vene, mit externem Stabilisierungsnetz	36.1a.25↔	Fünffacher (aorto)koronarer Bypass, minimalinvasiv, mit autogener Arterie, sonstige Arterie
36.18.18↔	Vierfacher (aorto)koronarer Bypass, offen chirurgisch (Thorakotomie, Minithorakotomie, Sternotomie), mit Xenotransplantat	36.1a.26↔	Fünffacher (aorto)koronarer Bypass, minimalinvasiv, mit autogener Vene, ohne externes Stabilisierungsnetz
36.18.1a↔	Vierfacher (aorto)koronarer Bypass, offen chirurgisch (Thorakotomie, Minithorakotomie, Sternotomie), mit Gefäßprothese	36.1a.27↔	Fünffacher (aorto)koronarer Bypass, minimalinvasiv, mit autogener Vene, mit externem Stabilisierungsnetz
36.18.21↔	Vierfacher (aorto)koronarer Bypass, minimalinvasiv, mit autogener Arterie, A. radialis	36.1a.28↔	Fünffacher (aorto)koronarer Bypass, minimalinvasiv, mit Xenotransplantat
36.18.22↔	Vierfacher (aorto)koronarer Bypass, minimalinvasiv, mit autogener Arterie, A. mammaria interna (A. thoracica interna)	36.1a.2a↔	Fünffacher (aorto)koronarer Bypass, minimalinvasiv, mit Gefäßprothese
36.18.23↔	Vierfacher (aorto)koronarer Bypass, minimalinvasiv, mit autogener Arterie, freies A. mammaria interna (A. thoracica interna) Transplantat (IMA-Transplantat)	36.1a.99↔	Fünffacher (aorto)koronarer Bypass, sonstige
36.18.24↔	Vierfacher (aorto)koronarer Bypass, minimalinvasiv, mit autogener Arterie, A. abdominalis	36.1b.00↔	Sechs- und mehrfacher (aorto)koronarer Bypass, nach Technik und Material, n.n.bez.
36.18.25↔	Vierfacher (aorto)koronarer Bypass, minimalinvasiv, mit autogener Arterie, sonstige Arterie	36.1b.11↔	Sechs- und mehrfacher (aorto)koronarer Bypass, offen chirurgisch (Thorakotomie, Minithorakotomie, Sternotomie), mit autogener Arterie, A. radialis
36.18.26↔	Vierfacher (aorto)koronarer Bypass, minimalinvasiv, mit autogener Vene, ohne externes Stabilisierungsnetz	36.1b.12↔	Sechs- und mehrfacher (aorto)koronarer Bypass, offen chirurgisch (Thorakotomie, Minithorakotomie, Sternotomie), mit autogener Arterie, A. mammaria interna (A. thoracica interna)
36.18.27↔	Vierfacher (aorto)koronarer Bypass, minimalinvasiv, mit autogener Vene, mit externem Stabilisierungsnetz	36.1b.13↔	Sechs- und mehrfacher (aorto)koronarer Bypass, offen chirurgisch (Thorakotomie, Minithorakotomie, Sternotomie), mit autogener Arterie, freies A. mammaria interna (A. thoracica interna) Transplantat (IMA-Transplantat)
36.18.28↔	Vierfacher (aorto)koronarer Bypass, minimalinvasiv, mit Xenotransplantat	36.1b.14↔	Sechs- und mehrfacher (aorto)koronarer Bypass, offen chirurgisch (Thorakotomie, Minithorakotomie, Sternotomie), mit autogener Arterie, A. abdominalis
36.18.2a↔	Vierfacher (aorto)koronarer Bypass, minimalinvasiv, mit Gefäßprothese	36.1b.15↔	Sechs- und mehrfacher (aorto)koronarer Bypass, offen chirurgisch (Thorakotomie, Minithorakotomie, Sternotomie), mit autogener Arterie, sonstige Arterie
36.18.99↔	Vierfacher (aorto)koronarer Bypass, nach Technik und Material, sonstige	36.1b.16↔	Sechs- und mehrfacher (aorto)koronarer Bypass, offen chirurgisch (Thorakotomie, Minithorakotomie, Sternotomie), mit autogener Vene, ohne externes Stabilisierungsnetz
36.19↔	Sonstige Bypass-Anastomose zur Myokard Revaskularisation	36.1b.17↔	Sechs- und mehrfacher (aorto)koronarer Bypass, offen chirurgisch (Thorakotomie, Minithorakotomie, Sternotomie), mit autogener Vene, mit externem Stabilisierungsnetz
36.1a.00↔	Fünffacher (aorto)koronarer Bypass, nach Technik und Material, n.n.bez.	36.1b.18↔	Sechs- und mehrfacher (aorto)koronarer Bypass, offen chirurgisch (Thorakotomie, Minithorakotomie, Sternotomie), mit Xenotransplantat
36.1a.11↔	Fünffacher (aorto)koronarer Bypass, offen chirurgisch (Thorakotomie, Minithorakotomie, Sternotomie), mit autogener Arterie, A. radialis	36.1b.1a↔	Sechs- und mehrfacher (aorto)koronarer Bypass, offen chirurgisch (Thorakotomie, Minithorakotomie, Sternotomie), mit Gefäßprothese
36.1a.12↔	Fünffacher (aorto)koronarer Bypass, offen chirurgisch (Thorakotomie, Minithorakotomie, Sternotomie), mit autogener Arterie, A. mammaria interna (A. thoracica interna)	36.1b.21↔	Sechs- und mehrfacher (aorto)koronarer Bypass, minimalinvasiv, mit autogener Arterie, A. radialis
36.1a.13↔	Fünffacher (aorto)koronarer Bypass, offen chirurgisch (Thorakotomie, Minithorakotomie, Sternotomie), mit autogener Arterie, freies A. mammaria interna (A. thoracica interna) Transplantat (IMA-Transplantat)	36.1b.22↔	Sechs- und mehrfacher (aorto)koronarer Bypass, minimalinvasiv, mit autogener Arterie, A. mammaria interna (A. thoracica interna)
36.1a.14↔	Fünffacher (aorto)koronarer Bypass, offen chirurgisch (Thorakotomie, Minithorakotomie, Sternotomie), mit autogener Arterie, A. abdominalis	36.1b.23↔	Sechs- und mehrfacher (aorto)koronarer Bypass, minimalinvasiv, mit autogener Arterie, freies A. mammaria interna (A. thoracica interna) Transplantat (IMA-Transplantat)
36.1a.15↔	Fünffacher (aorto)koronarer Bypass, offen chirurgisch (Thorakotomie, Minithorakotomie, Sternotomie), mit autogener Arterie, sonstige Arterie	36.1b.24↔	Sechs- und mehrfacher (aorto)koronarer Bypass, minimalinvasiv, mit autogener Arterie, A. abdominalis
36.1a.16↔	Fünffacher (aorto)koronarer Bypass, offen chirurgisch (Thorakotomie, Minithorakotomie, Sternotomie), mit autogener Vene, ohne externes Stabilisierungsnetz	36.1b.25↔	Sechs- und mehrfacher (aorto)koronarer Bypass, minimalinvasiv, mit autogener Arterie, sonstige Arterie
36.1a.17↔	Fünffacher (aorto)koronarer Bypass, offen chirurgisch (Thorakotomie, Minithorakotomie, Sternotomie), mit autogener Vene, mit externem Stabilisierungsnetz	36.1b.26↔	Sechs- und mehrfacher (aorto)koronarer Bypass, minimalinvasiv, mit autogener Vene, ohne externes Stabilisierungsnetz
36.1a.18↔	Fünffacher (aorto)koronarer Bypass, offen chirurgisch (Thorakotomie, Minithorakotomie, Sternotomie), mit Xenotransplantat	36.1b.27↔	Sechs- und mehrfacher (aorto)koronarer Bypass, minimalinvasiv, mit autogener Vene, mit externem Stabilisierungsnetz
		36.1b.28↔	Sechs- und mehrfacher (aorto)koronarer Bypass, minimalinvasiv, mit Xenotransplantat

36.1b.2a↔	Sechs- und mehrfacher (aorto)koronarer Bypass, minimalinvasiv, mit Gefässprothese	36.39.11↔	Revision eines Koronararterienbypass
36.1b.99↔	Sechs- und mehrfacher (aorto)koronarer Bypass, nach Technik und Material, sonstige	36.39.12↔	Neuanlage eines Koronararterienbypass
36.2↔	Myokard-Revaskularisation mit Arterien-Implantat	36.39.13↔	Transposition von Koronararterien
36.31↔	Transmyokardiale Revaskularisation am offenen Thorax	36.39.99↔	Sonstige Herz-Revaskularisation, sonstige
36.32↔	Sonstige transmyokardiale Revaskularisation	36.91↔	Korrektur eines Koronargefäss-Aneurysmas
36.33↔	Endoskopische transmyokardiale Revaskularisation	36.99.00↔	Sonstige Operationen an Herzgefässen n.n.bez.
36.34↔	Perkutane transmyokardiale Revaskularisation	36.99.20↔	Operationen bei kongenitalen Anomalien der Herzgefässe
36.39.00↔	Sonstige Herz-Revaskularisation, n.n.bez.	36.99.30↔	Rekonstruktion des Koronarostiums
36.39.10↔	Herz-Revaskularisation durch Koronararterienpatch	36.99.40↔	Sympathektomie der Koronararterien
		36.99.99↔	Sonstige Operationen an Herzgefässen, sonstige

Prozedur F31-4

34.03↔	Wiedereröffnung einer Thorakotomie	38.45.13↔	Resektion der Aorta thoracoabdominalis mit Ersatz
35.95.00↔	Revision einer Korrekturoperation am Herzen, n.n.bez.	38.45.14↔	Resektion der thorakalen Aorta und Ersatz mit Hybridprothese
35.95.10↔	Prothesenrefixation eines Herzklappenersatzes, n.n.bez.	38.45.19↔	Resektion der thorakalen Aorta mit Ersatz, sonstige
35.95.11↔	Prothesenrefixation eines Aortenklappenersatzes	38.45.20↔	Resektion sonstiger thorakaler Arterien mit Ersatz, n.n.bez.
35.95.12↔	Prothesenrefixation eines Mitralklappenersatzes	38.45.21↔	Resektion der A. pulmonalis mit Ersatz
35.95.13↔	Prothesenrefixation eines Pulmonalklappenersatzes	38.45.22↔	Resektion des Truncus brachiocephalicus mit Ersatz
35.95.14↔	Prothesenrefixation eines Trikuspidalklappenersatzes	38.45.29↔	Resektion sonstiger thorakaler Arterien mit Ersatz
35.95.19↔	Prothesenrefixation eines Herzklappenersatzes, sonstige	38.45.30↔	Resektion thorakaler Venen mit Ersatz, n.n.bez.
35.95.99↔	Revision einer Korrekturoperation am Herzen, sonstige	38.45.31↔	Resektion der V. cava superior mit Ersatz
38.45.00↔	Resektion von thorakalen Blutgefässen mit Ersatz, n.n.bez.	38.45.38↔	Resektion sonstiger tiefer thorakaler Venen mit Ersatz
38.45.10↔	Resektion der thorakalen Aorta mit Ersatz, n.n.bez.	38.45.39↔	Resektion thorakaler Venen mit Ersatz, sonstige
38.45.11↔	Resektion der Aorta ascendens oder des Aortenbogens mit Ersatz	38.45.99↔	Resektion von thorakalen Blutgefässen mit Ersatz, sonstige
38.45.12↔	Resektion der Aorta thoracica mit Ersatz		

ADRG F33

Grosse rekonstruktive Gefässeingriffe ohne Herz-Lungen-Maschine, mit Mehretagen- oder Aorteneingriff oder Reoperation

Jede Prozedur in Tabelle F33-1 außer F33-2 und (Prozedur in mindestens zwei der Tabellen F33-3, F33-4, F33-5, F33-6, F33-7, F33-8, F33-9, F33-10, F33-11, F33-12, F33-13, F33-14 oder Prozedur in Tabelle F33-15)

DRG F33A

Grosse rekonstruktive Gefässeingriffe ohne Herz-Lungen-Maschine, mit Mehretagen- od. Aorteneingriff od. Reoperation mit äusserst schw. CC oder Intensivmedizinische Komplexbehandlung > 196/184 Aufwandspunkte und komplexer Eingriff

(PCCL > 3 oder Prozedur in Tabelle F33-16) und Prozedur in Tabelle F33-17

DRG F33B

Grosse rekonstruktive Gefässeingriffe ohne Herz-Lungen-Maschine, mit Mehretagen- oder Aorteneingriff oder Reoperation mit äusserst schweren CC oder Intensivmedizinische Komplexbehandlung > 196/184 Aufwandspunkte

PCCL > 3 oder Prozedur in Tabelle F33-16

DRG F33C

Grosse rekonstruktive Gefässeingriffe ohne Herz-Lungen-Maschine, mit Mehretagen- oder Aorteneingriff oder Reoperation, mit komplexem Eingriff

Prozedur in Tabelle F33-17

DRG F33D

Grosse rekonstruktive Gefässeingriffe ohne Herz-Lungen-Maschine, mit Mehretagen- oder Aorteneingriff oder Reoperation

Prozedur F33-1

38.14.00↔	Endarterektomie der Aorta, n.n.bez.	38.16.14↔	Endarterektomie der A. lienalis
38.14.10↔	Endarterektomie von Aorta ascendens und Aortenbogen	38.16.15↔	Endarterektomie der A. renalis
38.14.20↔	Endarterektomie der Aorta descendens	38.16.16↔	Endarterektomie der A. mesenterialis
38.14.30↔	Endarterektomie der Aorta abdominalis	38.16.17↔	Endarterektomie der A. lumbalis
38.14.99↔	Endarterektomie der Aorta, sonstige	38.16.18↔	Endarterektomie der A. iliaca
38.16.00↔	Endarterektomie von abdominalen Arterien, n.n.bez.	38.16.19↔	Endarterektomie von viszeralen Arterien, sonstige
38.16.10↔	Endarterektomie von viszeralen Arterien, n.n.bez.	38.16.99↔	Endarterektomie von abdominalen Arterien, sonstige
38.16.11↔	Endarterektomie des Truncus coeliacus	38.34.00↔	Resektion der Aorta mit Anastomose, n.n.bez.
38.16.12↔	Endarterektomie der A. gastrica	38.34.10↔	Resektion der Aorta ascendens und des Aortenbogens mit Anastomose
38.16.13↔	Endarterektomie der A. hepatica		

38.34.20↔	Resektion der Aorta descendens mit Anastomose	39.25.20↔	Iliaco-femorale Bypass, n.n.bez.
38.34.30↔	Resektion der Aorta abdominalis mit Anastomose	39.25.21↔	Ilio-iliakaler Bypass
38.34.99↔	Resektion der Aorta mit Anastomose, sonstige	39.25.22↔	Ilio-femorale Bypass
38.36.00↔	Resektion von abdominalen Arterien mit Anastomose, n.n.bez.	39.25.23↔	Ilio-poplitealer Bypass
38.36.10↔	Resektion von viszerale Arterien mit Anastomose, n.n.bez.	39.25.24↔	Ilio-crurale Bypass
38.36.11↔	Resektion des Truncus coeliacus mit Anastomose	39.25.29↔	Iliaco-femorale Bypass, sonstige
38.36.12↔	Resektion der A. gastrica mit Anastomose	39.25.30↔	Obturator-Bypass (extraanatomisch)
38.36.13↔	Resektion der A. hepatica mit Anastomose	39.25.99↔	Aorto-iliaco-femorale Bypass, sonstige
38.36.14↔	Resektion der A. lienalis mit Anastomose	39.26.00↔	Sonstige intra-abdominale Gefäß-Shunt oder -Bypass, n.n.bez.
38.36.15↔	Resektion der A. renalis mit Anastomose	39.26.10↔	Sonstige intra-abdominale Gefäß-Shunt oder -Bypass, Viszeralarterien
38.36.16↔	Resektion der A. mesenterialis mit Anastomose	39.26.11↔	Sonstige intra-abdominale Gefäß-Shunt oder -Bypass, Aorta
38.36.17↔	Resektion der A. iliaca mit Anastomose	39.26.12↔	Sonstige intra-abdominale Gefäß-Shunt oder -Bypass, A. renalis
38.36.19↔	Resektion von viszerale Arterien mit Anastomose, sonstige	39.26.19↔	Sonstige intra-abdominale Gefäß-Shunt oder -Bypass, sonstige Viszeralarterien
38.36.99↔	Resektion von abdominalen Arterien mit Anastomose, sonstige	39.26.99↔	Sonstige intra-abdominale Gefäß-Shunt oder -Bypass, sonstige
38.37.00↔	Resektion von abdominalen Venen mit Anastomose, n.n.bez.	39.29.00↔	Sonstige (peripherer) Gefäß-Shunt oder -Bypass, n.n.bez.
38.37.10↔	Resektion von tiefen abdominalen Venen mit Anastomose, n.n.bez.	39.29.10↔	Gefäß-Shunt oder Bypass an Arterien der unteren Extremität, n.n.bez.
38.37.11↔	Resektion der V. cava inferior mit Anastomose	39.29.11↔	Femorofemorale Gefäß-Shunt oder -Bypass
38.37.12↔	Resektion der V. iliaca mit Anastomose	39.29.12↔	Femoropopliteale Gefäß-Shunt oder -Bypass
38.37.19↔	Resektion von tiefen abdominalen Venen mit Anastomose, sonstige	39.29.13↔	Femorocrurale Gefäß-Shunt oder -Bypass
38.37.99↔	Resektion von abdominalen Venen mit Anastomose, sonstige	39.29.14↔	Femoropedale Gefäß-Shunt oder -Bypass
38.38.00↔	Resektion von Arterien der unteren Extremität mit Anastomose, n.n.bez.	39.29.15↔	Popliteocrurale und popliteopedale Gefäß-Shunt oder -Bypass
38.38.10↔	Resektion der A. femoralis mit Anastomose (communis) (superficialis)	39.29.16↔	Gefäß-Shunt oder Bypass an Arterien des Unterschenkels und des Fusses
38.38.11↔	Resektion der A. profunda femoris mit Anastomose	39.29.19↔	Gefäß-Shunt oder Bypass an Arterien der unteren Extremität, sonstige
38.38.12↔	Resektion der A. poplitea mit Anastomose	39.29.20↔	Gefäß-Shunt oder Bypass an Arterien der oberen Extremität
38.38.99↔	Resektion von Arterien der unteren Extremität mit Anastomose, sonstige	39.29.30↔	Sonstige (peripherer) Gefäß-Shunt oder -Bypass, extraanatomisch, n.n.bez.
38.41↔	Resektion von intrakraniellen Blutgefäßen mit Ersatz	39.29.31↔	Subclaviafemorale Gefäß-Shunt oder Bypass
38.44.00↔	Resektion der Aorta abdominalis mit Ersatz, n.n.bez.	39.29.32↔	Axillofemorale Gefäß-Shunt oder Bypass
38.44.10↔	Resektion der Aorta abdominalis, suprarenal mit Ersatz	39.29.33↔	Femorofemorale Cross-over-Bypass
38.44.11↔	Resektion der Aorta abdominalis, infrarenal mit Ersatz	39.29.39↔	Sonstige (peripherer) Gefäß-Shunt oder -Bypass, extraanatomisch, sonstige
38.44.12↔	Resektion der Aorta abdominalis, juxtarenal mit Ersatz	39.29.40↔	Gefäß-Shunt oder -Bypass an Venen
38.44.99↔	Resektion der Aorta abdominalis mit Ersatz, sonstige	39.29.80↔	Temporärer intraoperativer Shunt, n.n.bez.
38.46↔	Resektion von abdominalen Arterien mit Ersatz	39.29.81↔	Temporärer intraoperativer Shunt, arterioarteriell
38.47.00↔	Resektion von abdominalen Venen mit Ersatz, n.n.bez.	39.29.82↔	Temporärer intraoperativer Shunt, arteriovenös
38.47.10↔	Resektion von tiefen abdominalen Venen mit Ersatz, n.n.bez.	39.29.89↔	Temporärer intraoperativer Shunt, sonstige
38.47.11↔	Resektion der V. cava inferior mit Ersatz	39.29.99↔	Sonstige (peripherer) Gefäß-Shunt oder -Bypass, sonstige
38.47.12↔	Resektion der V. iliaca mit Ersatz	39.71.00↔	Endovaskuläre Implantation eines Grafts in Aorta abdominalis, n.n.bez.
38.47.19↔	Resektion von tiefen abdominalen Venen mit Ersatz, sonstige	39.71.10↔	Endovaskuläre Implantation eines Grafts in Aorta abdominalis, aortoiliakal, ohne Fenestrierung oder Seitenarm
38.47.99↔	Resektion von abdominalen Venen mit Ersatz, sonstige	39.71.11↔	Endovaskuläre Implantation eines Grafts in Aorta abdominalis, aortoiliakal, mit Fenestrierung oder Seitenarm
38.48.00↔	Resektion von Arterien der unteren Extremität mit Ersatz, n.n.bez.	39.71.12↔	Endovaskuläre Implantation eines Grafts in Aorta abdominalis, Bifurkationsprothese, aortobiliakal, ohne Fenestrierung oder Seitenarm
38.48.10↔	Resektion der A. femoralis mit Ersatz (communis) (superficialis)	39.71.13↔	Endovaskuläre Implantation eines Grafts in Aorta abdominalis, Bifurkationsprothese, aortobiliakal, mit Fenestrierung oder Seitenarm
38.48.11↔	Resektion der A. profunda femoris mit Ersatz	39.71.14↔	Endovaskuläre Implantation eines Grafts in Aorta abdominalis, Rohrprothese, aortal, ohne Fenestrierung oder Seitenarm
38.48.12↔	Resektion der A. poplitea mit Ersatz	39.71.15↔	Endovaskuläre Implantation eines Grafts in Aorta abdominalis, Rohrprothese, aortal, mit Fenestrierung oder Seitenarm
38.48.13↔	Resektion von Arterien des Unterschenkels mit Ersatz	39.71.99↔	Endovaskuläre Implantation eines Grafts in Aorta abdominalis, sonstige
38.48.99↔	Resektion von Arterien der unteren Extremität mit Ersatz, sonstige	39.72.00↔	Endovaskuläre plastische Rekonstruktion oder Okklusion von Gefäßen am Kopf und Hals, n.n.bez.
39.22.00↔	Bypass zwischen Aorta, A. subclavia und A. carotis, n.n.bez.	39.72.10↔	Selektive Embolisation von intrakraniellen Gefäßen, n.n.bez.
39.22.10↔	Bypass an der A. carotis, n.n.bez.	39.72.11↔	Selektive Embolisation von intrakraniellen Gefäßen mit Partikeln oder Metallspiralen
39.22.11↔	Bypass zwischen A. carotis und A. carotis	39.72.12↔	Selektive Embolisation von intrakraniellen Gefäßen mit embolisierenden Flüssigkeiten, ablösbaren Ballons oder Schirmen
39.22.12↔	Bypass zwischen A. carotis und A. vertebralis		
39.22.13↔	Bypass zwischen A. carotis und A. subclavia		
39.22.14↔	Bypass zwischen A. carotis und Aorta		
39.22.19↔	Bypass an der A. carotis, sonstige		
39.22.20↔	Bypass an der A. subclavia, n.n.bez.		
39.22.21↔	Bypass zwischen A. subclavia und Aorta		
39.22.29↔	Bypass an der A. subclavia, sonstige		
39.22.99↔	Bypass zwischen Aorta, A. subclavia und A. carotis, sonstige		
39.23↔	Sonstige intrathorakale, vaskuläre Shunt oder Bypass		
39.24↔	Aorto-renale Bypass		
39.25.00↔	Aorto-iliaco-femorale Bypass, n.n.bez.		
39.25.10↔	Aorto-iliaco-femorale Bypass, aortal, n.n.bez.		
39.25.11↔	Aorto-iliakale Bypass		
39.25.12↔	Aorto-femorale Bypass		
39.25.13↔	Aorto-popliteale Bypass		
39.25.14↔	Aorto-crurale Bypass		
39.25.19↔	Aorto-iliaco-femorale Bypass, aortal, sonstige		

39.72.13↔	Selektive Embolisation von intrakraniellen Gefässen durch Stents als Flow-Diverter	39.79.35↔	Selektive Embolisation mit embolisierenden Flüssigkeiten von viszeralen Gefässen
39.72.14↔	Selektive Embolisation von intrakraniellen Gefässen mit adhäsivem Embolisat	39.79.36↔	Selektive Embolisation mit embolisierenden Flüssigkeiten von abdominalen Gefässen
39.72.19↔	Selektive Embolisation von intrakraniellen Gefässen, sonstige	39.79.38↔	Selektive Embolisation mit embolisierenden Flüssigkeiten von spinalen Gefässen
39.72.20↔	Selektive Embolisation von extrakraniellen Gefässen des Kopfes und des Halses, n.n.bez.	39.79.39↔	Selektive Embolisation mit embolisierenden Flüssigkeiten von sonstigen Gefässen, sonstige
39.72.21↔	Selektive Embolisation von extrakraniellen Gefässen des Kopfes und des Halses mit Partikeln oder Metallspiralen	39.79.40↔	Selektive Embolisation mit ablösbaren Ballons von sonstigen Gefässen, n.n.bez.
39.72.22↔	Selektive Embolisation von extrakraniellen Gefässen des Kopfes und des Halses mit embolisierenden Flüssigkeiten, ablösbaren Ballons oder Schirmen	39.79.41↔	Selektive Embolisation mit ablösbaren Ballons von Gefässen der oberen Extremitäten
39.72.24↔	Selektive Embolisation von extrakraniellen Gefässen des Kopfes und des Halses mit adhäsivem Embolisat	39.79.42↔	Selektive Embolisation mit ablösbaren Ballons der Aorta
39.72.29↔	Selektive Embolisation von extrakraniellen Gefässen des Kopfes und des Halses, sonstige	39.79.43↔	Selektive Embolisation mit ablösbaren Ballons des Ductus arteriosus apertus
39.72.30↔	Perkutan-transluminale Embolisation einer Gefässmissbildung durch Mikrokatheter, n.n.bez.	39.79.44↔	Selektive Embolisation mit ablösbaren Ballons von thorakalen Gefässen
39.72.31↔	Perkutan-transluminale Embolisation einer Gefässmissbildung durch Mikrokatheter, Verwendung von einem Mikrokatheter	39.79.45↔	Selektive Embolisation mit ablösbaren Ballons von viszeralen Gefässen
39.72.32↔	Perkutan-transluminale Embolisation einer Gefässmissbildung durch Mikrokatheter, Verwendung von zwei Mikrokathetern	39.79.46↔	Selektive Embolisation mit ablösbaren Ballons von abdominalen Gefässen
39.72.33↔	Perkutan-transluminale Embolisation einer Gefässmissbildung durch Mikrokatheter, Verwendung von drei Mikrokathetern	39.79.47↔	Selektive Embolisation mit ablösbaren Ballons von spinalen Gefässen
39.72.34↔	Perkutan-transluminale Embolisation einer Gefässmissbildung durch Mikrokatheter, Verwendung von vier Mikrokathetern	39.79.48↔	Selektive Embolisation mit ablösbaren Ballons von Gefässen der unteren Extremitäten
39.72.35↔	Perkutan-transluminale Embolisation einer Gefässmissbildung durch Mikrokatheter, Verwendung von fünf Mikrokathetern	39.79.49↔	Selektive Embolisation mit ablösbaren Ballons von sonstigen Gefässen, sonstige
39.72.39↔	Perkutan-transluminale Embolisation einer Gefässmissbildung durch Mikrokatheter, Verwendung von mehr Mikrokathetern	39.79.50↔	Selektive Embolisation mit Schirmen von sonstigen Gefässen, n.n.bez.
39.72.99↔	Endovaskuläre plastische Rekonstruktion oder Okklusion von Gefässen am Kopf und Hals, sonstige	39.79.51↔	Selektive Embolisation mit Schirmen von Gefässen der oberen Extremitäten
39.73.00↔	Endovaskuläre Implantation eines Grafts an der thorakalen Aorta, n.n.bez.	39.79.52↔	Selektive Embolisation mit Schirmen der Aorta
39.73.10↔	Endovaskuläre Implantation eines Grafts in die Aorta thoracica, ohne Fenestrierung oder Seitenarm	39.79.53↔	Selektive Embolisation mit Schirmen des Ductus arteriosus apertus
39.73.11↔	Endovaskuläre Implantation eines Grafts in die Aorta thoracica, mit Fenestrierung oder Seitenarm	39.79.54↔	Selektive Embolisation mit Schirmen von thorakalen Gefässen
39.73.20↔	Endovaskuläre Implantation eines Grafts in die Aorta thoracoabdominalis	39.79.55↔	Selektive Embolisation mit Schirmen von viszeralen Gefässen
39.73.99↔	Endovaskuläre Implantation eines Grafts an der thorakalen Aorta, sonstige	39.79.56↔	Selektive Embolisation mit Schirmen von abdominalen Gefässen
39.79.11↔	Endovaskuläre Implantation eines Grafts an Viszeralgefässen	39.79.57↔	Selektive Embolisation mit Schirmen von Gefässen der unteren Extremitäten
39.79.12↔	Endovaskuläre Implantation eines Grafts an Gefässen des Beckens	39.79.58↔	Selektive Embolisation mit Schirmen von spinalen Gefässen
39.79.13↔	Endovaskuläre Implantation eines Grafts an abdominalen Gefässen	39.79.59↔	Selektive Embolisation mit Schirmen von sonstigen Gefässen, sonstige
39.79.19↔	Endovaskuläre Implantation eines Grafts an sonstigen Gefässen, sonstige	39.79.60↔	Selektive Embolisation mit Partikeln von sonstigen Gefässen, n.n.bez.
39.79.21↔	Coil-Embolisation oder -Verschluss von Gefässen der oberen Extremitäten	39.79.61↔	Selektive Embolisation mit Partikeln von Gefässen der oberen Extremitäten
39.79.22↔	Coil-Embolisation oder -Verschluss der Aorta	39.79.62↔	Selektive Embolisation mit Partikeln der Aorta
39.79.23↔	Coil-Embolisation oder -Verschluss des Ductus arteriosus apertus	39.79.63↔	Selektive Embolisation mit Partikeln des Ductus arteriosus apertus
39.79.24↔	Coil-Embolisation oder -Verschluss von thorakalen Gefässen	39.79.64↔	Selektive Embolisation mit Partikeln von thorakalen Gefässen
39.79.25↔	Coil-Embolisation oder -Verschluss von viszeralen Gefässen	39.79.65↔	Selektive Embolisation mit Partikeln von viszeralen Gefässen
39.79.26↔	Coil-Embolisation oder -Verschluss von abdominalen Gefässen	39.79.66↔	Selektive Embolisation mit Partikeln von abdominalen Gefässen
39.79.27↔	Coil-Embolisation oder -Verschluss von Gefässen der unteren Extremitäten	39.79.67↔	Selektive Embolisation mit Partikeln von Gefässen der unteren Extremitäten
39.79.28↔	Coil-Embolisation oder -Verschluss von spinalen Gefässen	39.79.68↔	Selektive Embolisation mit Partikeln von spinalen Gefässen
39.79.29↔	Coil-Embolisation oder -Verschluss von sonstigen Gefässen, sonstige	39.79.69↔	Selektive Embolisation mit Partikeln von sonstigen Gefässen, sonstige
39.79.30↔	Selektive Embolisation mit embolisierenden Flüssigkeiten von sonstigen Gefässen, n.n.bez.	39.79.70↔	Kathetertechnischer Verschluss von Arterien mittels Laser, sonstigen Gefässen, n.n.bez.
39.79.31↔	Selektive Embolisation mit embolisierenden Flüssigkeiten von Gefässen der oberen Extremitäten	39.79.71↔	Kathetertechnischer Verschluss mittels Laser, an Arterien der oberen Extremitäten
39.79.32↔	Selektive Embolisation mit embolisierenden Flüssigkeiten der Aorta	39.79.72↔	Kathetertechnischer Verschluss mittels Laser, an der Aorta
39.79.33↔	Selektive Embolisation mit embolisierenden Flüssigkeiten des Ductus arteriosus apertus	39.79.74↔	Kathetertechnischer Verschluss mittels Laser, an thorakalen Gefässen
39.79.34↔	Selektive Embolisation mit embolisierenden Flüssigkeiten von thorakalen Gefässen	39.79.75↔	Kathetertechnischer Verschluss mittels Laser, an Gefässen der unteren Extremitäten
		39.79.76↔	Kathetertechnischer Verschluss mittels Laser, an viszeralen Gefässen
		39.79.77↔	Kathetertechnischer Verschluss mittels Laser, an abdominalen Gefässen
		39.79.79↔	Kathetertechnischer Verschluss von Arterien mittels Laser, sonstige Gefässe, sonstige

39.79.80↔	Kathetertechnischer Verschluss von Arterien mittels Radiofrequenz, sonstige Gefäße, n.n.bez.	39.79.86↔	Kathetertechnischer Verschluss mittels Radiofrequenz an viszeralen Gefäßen
39.79.81↔	Kathetertechnischer Verschluss mittels Radiofrequenz an Arterien der oberen Extremitäten	39.79.87↔	Kathetertechnischer Verschluss mittels Radiofrequenz an abdominalen Gefäßen
39.79.82↔	Kathetertechnischer Verschluss mittels Radiofrequenz an der Aorta	39.79.89↔	Kathetertechnischer Verschluss mittels Radiofrequenz an sonstigen Gefäßen, sonstige
39.79.84↔	Kathetertechnischer Verschluss mittels Radiofrequenz an thorakalen Gefäßen	39.99.21↔	Operationen bei kongenitaler Anomalie des Aortenisthmus (Stenose) oder bei unterbrochenem Aortenbogen
39.79.85↔	Kathetertechnischer Verschluss mittels Radiofrequenz an Gefäßen der unteren Extremitäten		

Prozedur F33-2

38.16.00↔	Endarterektomie von abdominalen Arterien, n.n.bez.	38.36.17↔	Resektion der A. iliaca mit Anastomose
38.16.10↔	Endarterektomie von viszeralen Arterien, n.n.bez.	38.36.19↔	Resektion von viszeralen Arterien mit Anastomose, sonstige
38.16.11↔	Endarterektomie des Truncus coeliacus	38.36.99↔	Resektion von abdominalen Arterien mit Anastomose, sonstige
38.16.12↔	Endarterektomie der A. gastrica	38.37.00↔	Resektion von abdominalen Venen mit Anastomose, n.n.bez.
38.16.13↔	Endarterektomie der A. hepatica	38.37.10↔	Resektion von tiefen abdominalen Venen mit Anastomose, n.n.bez.
38.16.14↔	Endarterektomie der A. lienalis	38.37.11↔	Resektion der V. cava inferior mit Anastomose
38.16.15↔	Endarterektomie der A. renalis	38.37.12↔	Resektion der V. iliaca mit Anastomose
38.16.16↔	Endarterektomie der A. mesenterialis	38.37.19↔	Resektion von tiefen abdominalen Venen mit Anastomose, sonstige
38.16.17↔	Endarterektomie der A. lumbalis	38.37.99↔	Resektion von abdominalen Venen mit Anastomose, sonstige
38.16.18↔	Endarterektomie der A. iliaca	38.38.00↔	Resektion von Arterien der unteren Extremität mit Anastomose, n.n.bez.
38.16.19↔	Endarterektomie von viszeralen Arterien, sonstige	38.38.10↔	Resektion der A. femoralis mit Anastomose (communis) (superficialis)
38.16.99↔	Endarterektomie von abdominalen Arterien, sonstige	38.38.11↔	Resektion der A. profunda femoris mit Anastomose
38.36.00↔	Resektion von abdominalen Arterien mit Anastomose, n.n.bez.	38.38.12↔	Resektion der A. poplitea mit Anastomose
38.36.10↔	Resektion von viszeralen Arterien mit Anastomose, n.n.bez.	38.38.99↔	Resektion von Arterien der unteren Extremität mit Anastomose, sonstige
38.36.11↔	Resektion des Truncus coeliacus mit Anastomose		
38.36.12↔	Resektion der A. gastrica mit Anastomose		
38.36.13↔	Resektion der A. hepatica mit Anastomose		
38.36.14↔	Resektion der A. lienalis mit Anastomose		
38.36.15↔	Resektion der A. renalis mit Anastomose		
38.36.16↔	Resektion der A. mesenterialis mit Anastomose		

Prozedur F33-3

39.29.20↔	Gefäß-Shunt oder Bypass an Arterien der oberen Extremität
-----------	---

Prozedur F33-4

02.51.00↔	Synangiome, n.n.bez.	38.41↔	Resektion von intrakraniellen Blutgefäßen mit Ersatz
02.51.11↔	EDAS (Encephalo-duro-arterio-synangiome)	39.28↔	Extrakraniell-intrakranieller Gefäß-Bypass
02.51.12↔	EDS (Encephalo-duro-synangiome), Auflegen von invertierter Dura auf Grosshirnrinde	39.2a↔	Intra-intrakranieller Gefäß-Bypass
02.51.13↔	EDS (Encephalo-duro-synangiome), Auflegen einer Arterie sowie invertierter Dura auf die Grosshirnrinde	39.56.11↔	Plastische Rekonstruktion von intrakraniellen Gefäßen mit Gewebe-Patch
02.51.14↔	EMS (Encephalo-myo-synangiome)	39.57.11↔	Plastische Rekonstruktion von intrakraniellen Gefäßen mit synthetischem Patch Graft
02.51.15↔	EGPS (Encephalo-galea-periost-synangiome)	39.59.31↔	Sonstige plastische Rekonstruktion eines intrakraniellen Gefäßes
02.51.99↔	Synangiome, sonstige		

Prozedur F33-5

39.22.11↔	Bypass zwischen A. carotis und A. carotis	39.22.13↔	Bypass zwischen A. carotis und A. subclavia
39.22.12↔	Bypass zwischen A. carotis und A. vertebralis	39.22.99↔	Bypass zwischen Aorta, A. subclavia und A. carotis, sonstige

Prozedur F33-6

38.14.10↔	Endarterektomie von Aorta ascendens und Aortenbogen	38.45.19↔	Resektion der thorakalen Aorta mit Ersatz, sonstige
38.14.20↔	Endarterektomie der Aorta descendens	39.22.14↔	Bypass zwischen A. carotis und Aorta
38.34.10↔	Resektion der Aorta ascendens und des Aortenbogens mit Anastomose	39.56.31↔	Plastische Rekonstruktion der thorakalen Aorta mit Gewebe-Patch
38.34.20↔	Resektion der Aorta descendens mit Anastomose	39.57.31↔	Plastische Rekonstruktion der thorakalen Aorta mit synthetischem Patch Graft
38.45.10↔	Resektion der thorakalen Aorta mit Ersatz, n.n.bez.	39.59.51↔	Sonstige plastische Rekonstruktion der thorakalen Aorta
38.45.11↔	Resektion der Aorta ascendens oder des Aortenbogens mit Ersatz	39.73.00↔	Endovaskuläre Implantation eines Graft an der thorakalen Aorta, n.n.bez.
38.45.12↔	Resektion der Aorta thoracica mit Ersatz	39.73.10↔	Endovaskuläre Implantation eines Grafts in die Aorta thoracica, ohne Fenestrierung oder Seitenarm
38.45.13↔	Resektion der Aorta thoracoabdominalis mit Ersatz		
38.45.14↔	Resektion der thorakalen Aorta und Ersatz mit Hybridprothese		

- 39.73.11↔ Endovaskuläre Implantation eines Grafts in die Aorta thoracica, mit Fenestrierung oder Seitenarm
 39.73.20↔ Endovaskuläre Implantation eines Grafts in die Aorta thoracoabdominalis
- 39.73.99↔ Endovaskuläre Implantation eines Grafts an der thorakalen Aorta, sonstige

Prozedur F33-7

- 38.14.30↔ Endarterektomie der Aorta abdominalis
 38.14.99↔ Endarterektomie der Aorta, sonstige
 38.16.00↔ Endarterektomie von abdominalen Arterien, n.n.bez.
 38.16.10↔ Endarterektomie von viszeralen Arterien, n.n.bez.
 38.16.11↔ Endarterektomie des Truncus coeliacus
 38.16.12↔ Endarterektomie der A. gastrica
 38.16.13↔ Endarterektomie der A. hepatica
 38.16.14↔ Endarterektomie der A. lienalis
 38.16.16↔ Endarterektomie der A. mesenterialis
 38.16.19↔ Endarterektomie von viszeralen Arterien, sonstige
 38.16.99↔ Endarterektomie von abdominalen Arterien, sonstige
 38.34.30↔ Resektion der Aorta abdominalis mit Anastomose
 38.36.00↔ Resektion von abdominalen Arterien mit Anastomose, n.n.bez.
 38.36.10↔ Resektion von viszeralen Arterien mit Anastomose, n.n.bez.
 38.36.11↔ Resektion des Truncus coeliacus mit Anastomose
 38.36.12↔ Resektion der A. gastrica mit Anastomose
 38.36.13↔ Resektion der A. hepatica mit Anastomose
 38.36.14↔ Resektion der A. lienalis mit Anastomose
 38.36.16↔ Resektion der A. mesenterialis mit Anastomose
 38.36.19↔ Resektion von viszeralen Arterien mit Anastomose, sonstige
- 38.36.99↔ Resektion von abdominalen Arterien mit Anastomose, sonstige
 38.44.00↔ Resektion der Aorta abdominalis mit Ersatz, n.n.bez.
 38.44.10↔ Resektion der Aorta abdominalis, suprarenal mit Ersatz
 38.44.11↔ Resektion der Aorta abdominalis, infrarenal mit Ersatz
 38.44.12↔ Resektion der Aorta abdominalis, juxtarenal mit Ersatz
 38.44.99↔ Resektion der Aorta abdominalis mit Ersatz, sonstige
 38.46↔ Resektion von abdominalen Arterien mit Ersatz
 39.26.00↔ Sonstiger intra-abdominaler Gefäss-Shunt oder -Bypass, n.n.bez.
 39.26.10↔ Sonstiger intra-abdominaler Gefäss-Shunt oder -Bypass, Viszeralarterien
 39.26.11↔ Sonstiger intra-abdominaler Gefäss-Shunt oder -Bypass, Aorta
 39.26.19↔ Sonstiger intra-abdominaler Gefäss-Shunt oder -Bypass, sonstige Viszeralarterien
 39.26.99↔ Sonstiger intra-abdominaler Gefäss-Shunt oder -Bypass, sonstige
 39.71.00↔ Endovaskuläre Implantation eines Grafts in Aorta abdominalis, n.n.bez.
 39.71.99↔ Endovaskuläre Implantation eines Grafts in Aorta abdominalis, sonstige

Prozedur F33-8

- 38.16.15↔ Endarterektomie der A. renalis
 38.36.15↔ Resektion der A. renalis mit Anastomose
 39.24↔ Aorto-renaler Bypass
- 39.26.12↔ Sonstiger intra-abdominaler Gefäss-Shunt oder -Bypass, A. renalis

Prozedur F33-9

- 39.25.11↔ Aorto-iliakaler Bypass
 39.25.21↔ Ilio-iliakaler Bypass
 39.71.10↔ Endovaskuläre Implantation eines Grafts in Aorta abdominalis, aortobiliakal, ohne Fenestrierung oder Seitenarm
 39.71.11↔ Endovaskuläre Implantation eines Grafts in Aorta abdominalis, aortobiliakal, mit Fenestrierung oder Seitenarm
 39.71.12↔ Endovaskuläre Implantation eines Grafts in Aorta abdominalis, Bifurkationsprothese, aortobiliakal, ohne Fenestrierung oder Seitenarm
- 39.71.13↔ Endovaskuläre Implantation eines Grafts in Aorta abdominalis, Bifurkationsprothese, aortobiliakal, mit Fenestrierung oder Seitenarm
 39.71.14↔ Endovaskuläre Implantation eines Grafts in Aorta abdominalis, Rohrprothese, aortal, ohne Fenestrierung oder Seitenarm
 39.71.15↔ Endovaskuläre Implantation eines Grafts in Aorta abdominalis, Rohrprothese, aortal, mit Fenestrierung oder Seitenarm

Prozedur F33-10

- 38.38.10↔ Resektion der A. femoralis mit Anastomose (communis) (superficialis)
 38.38.11↔ Resektion der A. profunda femoris mit Anastomose
 38.48.10↔ Resektion der A. femoralis mit Ersatz (communis) (superficialis)
 38.48.11↔ Resektion der A. profunda femoris mit Ersatz
 39.25.00↔ Aorto-iliaco-femorale Bypass, n.n.bez.
 39.25.10↔ Aorto-iliaco-femorale Bypass, aortal, n.n.bez.
 39.25.12↔ Aorto-femorale Bypass
- 39.25.19↔ Aorto-iliaco-femorale Bypass, aortal, sonstige
 39.25.20↔ Iliaco-femorale Bypass, n.n.bez.
 39.25.22↔ Ilio-femorale Bypass
 39.25.29↔ Iliaco-femorale Bypass, sonstige
 39.25.99↔ Aorto-iliaco-femorale Bypass, sonstige
 39.29.11↔ Femorofemorale Gefäss-Shunt oder -Bypass

Prozedur F33-11

- 38.38.12↔ Resektion der A. poplitea mit Anastomose
 38.48.12↔ Resektion der A. poplitea mit Ersatz
- 39.25.13↔ Aorto-popliteale Bypass
 39.25.23↔ Ilio-popliteale Bypass

Prozedur F33-12

- 38.48.13↔ Resektion von Arterien des Unterschenkels mit Ersatz
 39.25.14↔ Aorto-crurale Bypass
- 39.25.24↔ Ilio-crurale Bypass

Prozedur F33-13

39.29.12↔	Femoropoplitealer Gefäß-Shunt oder -Bypass	39.29.31↔	Subclaviafemoraler Gefäß-Shunt oder Bypass
39.29.13↔	Femorocruraler Gefäß-Shunt oder -Bypass	39.29.32↔	Axillofemoraler Gefäß-Shunt oder Bypass
39.29.14↔	Femoropedaler Gefäß-Shunt oder -Bypass	39.29.33↔	Femorofemoraler Cross-over-Bypass
39.29.15↔	Popliteocruraler und popliteopedaler Gefäß-Shunt oder -Bypass		

Prozedur F33-14

39.25.30↔	Obturator-Bypass (extraanatomisch)
-----------	------------------------------------

Prozedur F33-15

38.44.00↔	Resektion der Aorta abdominalis mit Ersatz, n.n.bez.	38.45.12↔	Resektion der Aorta thoracica mit Ersatz
38.44.10↔	Resektion der Aorta abdominalis, suprarenal mit Ersatz	38.45.13↔	Resektion der Aorta thoracoabdominalis mit Ersatz
38.44.11↔	Resektion der Aorta abdominalis, infrarenal mit Ersatz	38.45.14↔	Resektion der thorakalen Aorta und Ersatz mit Hybridprothese
38.44.12↔	Resektion der Aorta abdominalis, juxtarenal mit Ersatz	38.45.19↔	Resektion der thorakalen Aorta mit Ersatz, sonstige
38.44.99↔	Resektion der Aorta abdominalis mit Ersatz, sonstige	38.45.21↔	Resektion der A. pulmonalis mit Ersatz
38.45.10↔	Resektion der thorakalen Aorta mit Ersatz, n.n.bez.	38.45.22↔	Resektion des Truncus brachiocephalicus mit Ersatz
38.45.11↔	Resektion der Aorta ascendens oder des Aortenbogens mit Ersatz	39.49.30↔	Ersatz eines kardialen Conduit

Prozedur F33-16

99.b7.13†↔	Intensivmedizinische Komplexbehandlung, 185 bis 360 Aufwandspunkte	99.b7.23†↔	Intensivmedizinische Komplexbehandlung im Kindesalter (Basisprozedur), 589 bis 784 Aufwandspunkte
99.b7.14†↔	Intensivmedizinische Komplexbehandlung, 361 bis 552 Aufwandspunkte	99.b7.24†↔	Intensivmedizinische Komplexbehandlung im Kindesalter (Basisprozedur), 785 bis 980 Aufwandspunkte
99.b7.15†↔	Intensivmedizinische Komplexbehandlung, 553 bis 828 Aufwandspunkte	99.b7.25†↔	Intensivmedizinische Komplexbehandlung im Kindesalter (Basisprozedur), 981 bis 1176 Aufwandspunkte
99.b7.16†↔	Intensivmedizinische Komplexbehandlung, 829 bis 1104 Aufwandspunkte	99.b7.26†↔	Intensivmedizinische Komplexbehandlung im Kindesalter (Basisprozedur), 1177 bis 1470 Aufwandspunkte
99.b7.17†↔	Intensivmedizinische Komplexbehandlung, 1105 bis 1380 Aufwandspunkte	99.b7.27†↔	Intensivmedizinische Komplexbehandlung im Kindesalter (Basisprozedur), 1471 bis 1764 Aufwandspunkte
99.b7.18†↔	Intensivmedizinische Komplexbehandlung, 1381 bis 1656 Aufwandspunkte	99.b7.28†↔	Intensivmedizinische Komplexbehandlung im Kindesalter (Basisprozedur), 1765 bis 2058 Aufwandspunkte
99.b7.1a†↔	Intensivmedizinische Komplexbehandlung, 1657 bis 1932 Aufwandspunkte	99.b7.2a†↔	Intensivmedizinische Komplexbehandlung im Kindesalter (Basisprozedur), 2059 bis 2352 Aufwandspunkte
99.b7.1b†↔	Intensivmedizinische Komplexbehandlung, 1933 bis 2208 Aufwandspunkte	99.b7.2b†↔	Intensivmedizinische Komplexbehandlung im Kindesalter (Basisprozedur), 2353 bis 2646 Aufwandspunkte
99.b7.1c†↔	Intensivmedizinische Komplexbehandlung, 2209 bis 2484 Aufwandspunkte	99.b7.2c†↔	Intensivmedizinische Komplexbehandlung im Kindesalter (Basisprozedur), 2647 bis 2940 Aufwandspunkte
99.b7.1d†↔	Intensivmedizinische Komplexbehandlung, 2485 bis 2760 Aufwandspunkte	99.b7.2d†↔	Intensivmedizinische Komplexbehandlung im Kindesalter (Basisprozedur), 2941 bis 3430 Aufwandspunkte
99.b7.1e†↔	Intensivmedizinische Komplexbehandlung, 2761 bis 3220 Aufwandspunkte	99.b7.2e†↔	Intensivmedizinische Komplexbehandlung im Kindesalter (Basisprozedur), 3431 bis 3920 Aufwandspunkte
99.b7.1f†↔	Intensivmedizinische Komplexbehandlung, 3221 bis 3680 Aufwandspunkte	99.b7.2f†↔	Intensivmedizinische Komplexbehandlung im Kindesalter (Basisprozedur), 3921 bis 4410 Aufwandspunkte
99.b7.1g†↔	Intensivmedizinische Komplexbehandlung, 3681 bis 4600 Aufwandspunkte	99.b7.2g†↔	Intensivmedizinische Komplexbehandlung im Kindesalter (Basisprozedur), 4411 bis 4900 Aufwandspunkte
99.b7.1h†↔	Intensivmedizinische Komplexbehandlung, 4601 bis 5520 Aufwandspunkte	99.b7.2h†↔	Intensivmedizinische Komplexbehandlung im Kindesalter (Basisprozedur), 4901 bis 5880 Aufwandspunkte
99.b7.1i†↔	Intensivmedizinische Komplexbehandlung, 5521 bis 7360 Aufwandspunkte	99.b7.2i†↔	Intensivmedizinische Komplexbehandlung im Kindesalter (Basisprozedur), 5881 bis 6860 Aufwandspunkte
99.b7.1j†↔	Intensivmedizinische Komplexbehandlung, 7361 bis 9200 Aufwandspunkte	99.b7.2j†↔	Intensivmedizinische Komplexbehandlung im Kindesalter (Basisprozedur), 6861 bis 7840 Aufwandspunkte
99.b7.1k†↔	Intensivmedizinische Komplexbehandlung, 9201 bis 11040 Aufwandspunkte	99.b7.2k†↔	Intensivmedizinische Komplexbehandlung im Kindesalter (Basisprozedur), 7841 bis 9800 Aufwandspunkte
99.b7.1l†↔	Intensivmedizinische Komplexbehandlung, 11041 bis 13800 Aufwandspunkte	99.b7.2l†↔	Intensivmedizinische Komplexbehandlung im Kindesalter (Basisprozedur), 9801 bis 11760 Aufwandspunkte
99.b7.1m†↔	Intensivmedizinische Komplexbehandlung, 13801 bis 16560 Aufwandspunkte	99.b7.2m†↔	Intensivmedizinische Komplexbehandlung im Kindesalter (Basisprozedur), 11761 bis 13720 Aufwandspunkte
99.b7.1n†↔	Intensivmedizinische Komplexbehandlung, 16561 bis 19320 Aufwandspunkte	99.b7.2n†↔	Intensivmedizinische Komplexbehandlung im Kindesalter (Basisprozedur), 13721 bis 16660 Aufwandspunkte
99.b7.1o†↔	Intensivmedizinische Komplexbehandlung, 19321 und mehr Aufwandspunkte	99.b7.2o†↔	Intensivmedizinische Komplexbehandlung im Kindesalter (Basisprozedur), 16661 bis 19600 Aufwandspunkte
99.b7.21†↔	Intensivmedizinische Komplexbehandlung im Kindesalter (Basisprozedur), 197 bis 392 Aufwandspunkte	99.b7.2p†↔	Intensivmedizinische Komplexbehandlung im Kindesalter (Basisprozedur), 19601 und mehr Aufwandspunkte
99.b7.22†↔	Intensivmedizinische Komplexbehandlung im Kindesalter (Basisprozedur), 393 bis 588 Aufwandspunkte		

Prozedur F33-17

38.16.18↔	Endarterektomie der A. iliaca	38.48.12↔	Resektion der A. poplitea mit Ersatz
38.18.10↔	Endarterektomie der A. femoralis (communis) (superficialis)	39.25.22↔	Ilio-femorale Bypass
38.18.11↔	Endarterektomie der A. profunda femoris	39.29.13↔	Femorocruraler Gefäss-Shunt oder -Bypass

ADRG F34**Andere grosse rekonstruktive Gefässeingriffe ohne Herz-Lungen-Maschine**

Jede Prozedur in Tabelle F34-1 außer F34-2

DRG F34A**Andere grosse rekonstruktive Gefässeingriffe ohne Herz-Lungen-Maschine mit mehrzeitigen Prozeduren oder bestimmte Eingriffe, und äusserst schweren CC**

(Prozedur in Tabelle F34-3 oder mindestens zwei Behandlungen, die mindestens zwei Tage auseinander liegen in [mindestens zwei Prozeduren in Tabelle F34-1]) und PCCL > 3

DRG F34B**Andere grosse rekonstruktive Gefässeingriffe ohne Herz-Lungen-Maschine mit mehrzeitigen Prozeduren oder bestimmte Eingriffe**

Prozedur in Tabelle F34-3 oder mindestens zwei Behandlungen, die mindestens zwei Tage auseinander liegen in [mindestens zwei Prozeduren in Tabelle F34-1]

DRG F34C**Andere grosse rekonstruktive Gefässeingriffe ohne Herz-Lungen-Maschine mit äusserst schweren CC**

PCCL > 3

DRG F34D**Andere grosse rekonstruktive Gefässeingriffe ohne Herz-Lungen-Maschine****Prozedur F34-1**

38.14.00↔	Endarterektomie der Aorta, n.n.bez.	38.37.11↔	Resektion der V. cava inferior mit Anastomose
38.14.10↔	Endarterektomie von Aorta ascendens und Aortenbogen	38.37.12↔	Resektion der V. iliaca mit Anastomose
38.14.20↔	Endarterektomie der Aorta descendens	38.37.19↔	Resektion von tiefen abdominalen Venen mit Anastomose, sonstige
38.14.30↔	Endarterektomie der Aorta abdominalis	38.37.99↔	Resektion von abdominalen Venen mit Anastomose, sonstige
38.14.99↔	Endarterektomie der Aorta, sonstige	38.38.00↔	Resektion von Arterien der unteren Extremität mit Anastomose, n.n.bez.
38.16.00↔	Endarterektomie von abdominalen Arterien, n.n.bez.	38.38.10↔	Resektion der A. femoralis mit Anastomose (communis) (superficialis)
38.16.10↔	Endarterektomie von viszerale Arterien, n.n.bez.	38.38.11↔	Resektion der A. profunda femoris mit Anastomose
38.16.11↔	Endarterektomie des Truncus coeliacus	38.38.12↔	Resektion der A. poplitea mit Anastomose
38.16.12↔	Endarterektomie der A. gastrica	38.38.99↔	Resektion von Arterien der unteren Extremität mit Anastomose, sonstige
38.16.13↔	Endarterektomie der A. hepatica	38.41↔	Resektion von intrakraniellen Blutgefässen mit Ersatz
38.16.14↔	Endarterektomie der A. lienalis	38.44.00↔	Resektion der Aorta abdominalis mit Ersatz, n.n.bez.
38.16.15↔	Endarterektomie der A. renalis	38.44.10↔	Resektion der Aorta abdominalis, suprarenal mit Ersatz
38.16.16↔	Endarterektomie der A. mesenterialis	38.44.11↔	Resektion der Aorta abdominalis, infrarenal mit Ersatz
38.16.17↔	Endarterektomie der A. lumbalis	38.44.12↔	Resektion der Aorta abdominalis, juxtarenal mit Ersatz
38.16.18↔	Endarterektomie der A. iliaca	38.44.99↔	Resektion der Aorta abdominalis mit Ersatz, sonstige
38.16.19↔	Endarterektomie von viszerale Arterien, sonstige	38.46↔	Resektion von abdominalen Arterien mit Ersatz
38.16.99↔	Endarterektomie von abdominalen Arterien, sonstige	38.47.00↔	Resektion von abdominalen Venen mit Ersatz, n.n.bez.
38.34.00↔	Resektion der Aorta mit Anastomose, n.n.bez.	38.47.10↔	Resektion von tiefen abdominalen Venen mit Ersatz, n.n.bez.
38.34.10↔	Resektion der Aorta ascendens und des Aortenbogens mit Anastomose	38.47.11↔	Resektion der V. cava inferior mit Ersatz
38.34.20↔	Resektion der Aorta descendens mit Anastomose	38.47.12↔	Resektion der V. iliaca mit Ersatz
38.34.30↔	Resektion der Aorta abdominalis mit Anastomose	38.47.19↔	Resektion von tiefen abdominalen Venen mit Ersatz, sonstige
38.34.99↔	Resektion der Aorta mit Anastomose, sonstige	38.47.99↔	Resektion von abdominalen Venen mit Ersatz, sonstige
38.36.00↔	Resektion von abdominalen Arterien mit Anastomose, n.n.bez.	38.48.00↔	Resektion von Arterien der unteren Extremität mit Ersatz, n.n.bez.
38.36.10↔	Resektion von viszerale Arterien mit Anastomose, n.n.bez.	38.48.10↔	Resektion der A. femoralis mit Ersatz (communis) (superficialis)
38.36.11↔	Resektion des Truncus coeliacus mit Anastomose	38.48.11↔	Resektion der A. profunda femoris mit Ersatz
38.36.12↔	Resektion der A. gastrica mit Anastomose	38.48.12↔	Resektion der A. poplitea mit Ersatz
38.36.13↔	Resektion der A. hepatica mit Anastomose	38.48.13↔	Resektion von Arterien des Unterschenkels mit Ersatz
38.36.14↔	Resektion der A. lienalis mit Anastomose	38.48.99↔	Resektion von Arterien der unteren Extremität mit Ersatz, sonstige
38.36.15↔	Resektion der A. renalis mit Anastomose	39.22.00↔	Bypass zwischen Aorta, A. subclavia und A. carotis, n.n.bez.
38.36.16↔	Resektion der A. mesenterialis mit Anastomose	39.22.10↔	Bypass an der A. carotis, n.n.bez.
38.36.17↔	Resektion der A. iliaca mit Anastomose	39.22.11↔	Bypass zwischen A. carotis und A. carotis
38.36.19↔	Resektion von viszerale Arterien mit Anastomose, sonstige		
38.36.99↔	Resektion von abdominalen Arterien mit Anastomose, sonstige		
38.37.00↔	Resektion von abdominalen Venen mit Anastomose, n.n.bez.		
38.37.10↔	Resektion von tiefen abdominalen Venen mit Anastomose, n.n.bez.		

39.22.12↔	Bypass zwischen A. carotis und A. vertebralis	39.71.13↔	Endovaskuläre Implantation eines Grafts in Aorta abdominalis, Bifurkationsprothese, aortobiliakal, mit Fenestrierung oder Seitenarm
39.22.13↔	Bypass zwischen A. carotis und A. subclavia	39.71.14↔	Endovaskuläre Implantation eines Grafts in Aorta abdominalis, Rohrprothese, aortal, ohne Fenestrierung oder Seitenarm
39.22.14↔	Bypass zwischen A. carotis und Aorta	39.71.15↔	Endovaskuläre Implantation eines Grafts in Aorta abdominalis, Rohrprothese, aortal, mit Fenestrierung oder Seitenarm
39.22.19↔	Bypass an der A. carotis, sonstige	39.71.99↔	Endovaskuläre Implantation eines Grafts in Aorta abdominalis, sonstige
39.22.20↔	Bypass an der A. subclavia, n.n.bez.	39.72.00↔	Endovaskuläre plastische Rekonstruktion oder Okklusion von Gefässen am Kopf und Hals, n.n.bez.
39.22.21↔	Bypass zwischen A. subclavia und Aorta	39.72.10↔	Selektive Embolisation von intrakraniellen Gefässen, n.n.bez.
39.22.29↔	Bypass an der A. subclavia, sonstige	39.72.11↔	Selektive Embolisation von intrakraniellen Gefässen mit Partikeln oder Metallspiralen
39.22.99↔	Bypass zwischen Aorta, A. subclavia und A. carotis, sonstige	39.72.12↔	Selektive Embolisation von intrakraniellen Gefässen mit embolisierenden Flüssigkeiten, ablösbaren Ballons oder Schirmen
39.23↔	Sonstiger intrathorakaler, vaskulärer Shunt oder Bypass	39.72.13↔	Selektive Embolisation von intrakraniellen Gefässen durch Stents als Flow-Diverter
39.24↔	Aorto-renaler Bypass	39.72.14↔	Selektive Embolisation von intrakraniellen Gefässen mit adhäsivem Embolisat
39.25.00↔	Aorto-iliaco-femoraler Bypass, n.n.bez.	39.72.19↔	Selektive Embolisation von intrakraniellen Gefässen, sonstige
39.25.10↔	Aorto-iliaco-femoraler Bypass, aortal, n.n.bez.	39.72.20↔	Selektive Embolisation von extrakraniellen Gefässen des Kopfes und des Halses, n.n.bez.
39.25.11↔	Aorto-iliakaler Bypass	39.72.21↔	Selektive Embolisation von extrakraniellen Gefässen des Kopfes und des Halses mit Partikeln oder Metallspiralen
39.25.12↔	Aorto-femoraler Bypass	39.72.22↔	Selektive Embolisation von extrakraniellen Gefässen des Kopfes und des Halses mit embolisierenden Flüssigkeiten, ablösbaren Ballons oder Schirmen
39.25.13↔	Aorto-poplitealer Bypass	39.72.24↔	Selektive Embolisation von extrakraniellen Gefässen des Kopfes und des Halses mit adhäsivem Embolisat
39.25.14↔	Aorto-cruraler Bypass	39.72.29↔	Selektive Embolisation von extrakraniellen Gefässen des Kopfes und des Halses, sonstige
39.25.19↔	Aorto-iliaco-femoraler Bypass, aortal, sonstige	39.72.30↔	Perkutan-transluminale Embolisation einer Gefässmissbildung durch Mikrokatheter, n.n.bez.
39.25.20↔	Iliaco-femoraler Bypass, n.n.bez.	39.72.31↔	Perkutan-transluminale Embolisation einer Gefässmissbildung durch Mikrokatheter, Verwendung von einem Mikrokatheter
39.25.21↔	Ilio-iliakaler Bypass	39.72.32↔	Perkutan-transluminale Embolisation einer Gefässmissbildung durch Mikrokatheter, Verwendung von zwei Mikrokathetern
39.25.22↔	Ilio-femoraler Bypass	39.72.33↔	Perkutan-transluminale Embolisation einer Gefässmissbildung durch Mikrokatheter, Verwendung von drei Mikrokathetern
39.25.23↔	Ilio-poplitealer Bypass	39.72.34↔	Perkutan-transluminale Embolisation einer Gefässmissbildung durch Mikrokatheter, Verwendung von vier Mikrokathetern
39.25.24↔	Ilio-cruraler Bypass	39.72.35↔	Perkutan-transluminale Embolisation einer Gefässmissbildung durch Mikrokatheter, Verwendung von fünf Mikrokathetern
39.25.29↔	Iliaco-femoraler Bypass, sonstige	39.72.39↔	Perkutan-transluminale Embolisation einer Gefässmissbildung durch Mikrokatheter, Verwendung von mehr Mikrokathetern
39.25.30↔	Obturator-Bypass (extraanatomisch)	39.72.99↔	Endovaskuläre plastische Rekonstruktion oder Okklusion von Gefässen am Kopf und Hals, sonstige
39.25.99↔	Aorto-iliaco-femoraler Bypass, sonstige	39.73.00↔	Endovaskuläre Implantation eines Graft an der thorakalen Aorta, n.n.bez.
39.26.00↔	Sonstiger intra-abdominaler Gefäss-Shunt oder -Bypass, n.n.bez.	39.73.10↔	Endovaskuläre Implantation eines Grafts in die Aorta thoracica, ohne Fenestrierung oder Seitenarm
39.26.10↔	Sonstiger intra-abdominaler Gefäss-Shunt oder -Bypass, Viszeralarterien	39.73.11↔	Endovaskuläre Implantation eines Grafts in die Aorta thoracica, mit Fenestrierung oder Seitenarm
39.26.11↔	Sonstiger intra-abdominaler Gefäss-Shunt oder -Bypass, Aorta	39.73.20↔	Endovaskuläre Implantation eines Grafts in die Aorta thoracoabdominalis
39.26.12↔	Sonstiger intra-abdominaler Gefäss-Shunt oder -Bypass, A. renalis	39.73.99↔	Endovaskuläre Implantation eines Grafts an der thorakalen Aorta, sonstige
39.26.19↔	Sonstiger intra-abdominaler Gefäss-Shunt oder -Bypass, sonstige Viszeralarterien	39.79.11↔	Endovaskuläre Implantation eines Grafts an Viszeralgefässen
39.26.99↔	Sonstiger intra-abdominaler Gefäss-Shunt oder -Bypass, sonstige	39.79.12↔	Endovaskuläre Implantation eines Grafts an Gefässen des Beckens
39.29.00↔	Sonstiger (peripherer) Gefäss-Shunt oder -Bypass, n.n.bez.	39.79.13↔	Endovaskuläre Implantation eines Grafts an abdominalen Gefässen
39.29.10↔	Gefäss-Shunt oder Bypass an Arterien der unteren Extremität, n.n.bez.	39.79.19↔	Endovaskuläre Implantation eines Grafts an sonstigen Gefässen, sonstige
39.29.11↔	Femorofemoraler Gefäss-Shunt oder -Bypass	39.79.21↔	Coil-Embolisation oder -Verschluss von Gefässen der oberen Extremitäten
39.29.12↔	Femoropoplitealer Gefäss-Shunt oder -Bypass	39.79.22↔	Coil-Embolisation oder -Verschluss der Aorta
39.29.13↔	Femorocruraler Gefäss-Shunt oder -Bypass	39.79.23↔	Coil-Embolisation oder -Verschluss des Ductus arteriosus apertus
39.29.14↔	Femoropedaler Gefäss-Shunt oder -Bypass	39.79.24↔	Coil-Embolisation oder -Verschluss von thorakalen Gefässen
39.29.15↔	Popliteocruraler und popliteopedaler Gefäss-Shunt oder -Bypass	39.79.25↔	Coil-Embolisation oder -Verschluss von viszeralem Gefässen
39.29.16↔	Gefäss-Shunt oder Bypass an Arterien des Unterschenkels und des Fusses		
39.29.19↔	Gefäss-Shunt oder Bypass an Arterien der unteren Extremität, sonstige		
39.29.20↔	Gefäss-Shunt oder Bypass an Arterien der oberen Extremität		
39.29.30↔	Sonstiger (peripherer) Gefäss-Shunt oder -Bypass, extraanatomisch, n.n.bez.		
39.29.31↔	Subclaviafemoraler Gefäss-Shunt oder Bypass		
39.29.32↔	Axillofemoraler Gefäss-Shunt oder Bypass		
39.29.33↔	Femorofemoraler Cross-over-Bypass		
39.29.39↔	Sonstiger (peripherer) Gefäss-Shunt oder -Bypass, extraanatomisch, sonstige		
39.29.40↔	Gefäss-Shunt oder -Bypass an Venen		
39.29.80↔	Temporärer intraoperativer Shunt, n.n.bez.		
39.29.81↔	Temporärer intraoperativer Shunt, arterioarteriell		
39.29.82↔	Temporärer intraoperativer Shunt, arteriovenös		
39.29.89↔	Temporärer intraoperativer Shunt, sonstige		
39.29.99↔	Sonstiger (peripherer) Gefäss-Shunt oder -Bypass, sonstige		
39.71.00↔	Endovaskuläre Implantation eines Grafts in Aorta abdominalis, n.n.bez.		
39.71.10↔	Endovaskuläre Implantation eines Grafts in Aorta abdominalis, aortobiliakal, ohne Fenestrierung oder Seitenarm		
39.71.11↔	Endovaskuläre Implantation eines Grafts in Aorta abdominalis, aortobiliakal, mit Fenestrierung oder Seitenarm		
39.71.12↔	Endovaskuläre Implantation eines Grafts in Aorta abdominalis, Bifurkationsprothese, aortobiliakal, ohne Fenestrierung oder Seitenarm		

39.79.26↔	Coil-Embolisation oder -Verschluss von abdominalen Gefässen	39.79.57↔	Selektive Embolisation mit Schirmen von Gefässen der unteren Extremitäten
39.79.27↔	Coil-Embolisation oder -Verschluss von Gefässen der unteren Extremitäten	39.79.58↔	Selektive Embolisation mit Schirmen von spinalen Gefässen
39.79.28↔	Coil-Embolisation oder -Verschluss von spinalen Gefässen	39.79.59↔	Selektive Embolisation mit Schirmen von sonstigen Gefässen, sonstige
39.79.29↔	Coil-Embolisation oder -Verschluss von sonstigen Gefässen, sonstige	39.79.60↔	Selektive Embolisation mit Partikeln von sonstigen Gefässen, n.n.bez.
39.79.30↔	Selektive Embolisation mit embolisierenden Flüssigkeiten von sonstigen Gefässen, n.n.bez.	39.79.61↔	Selektive Embolisation mit Partikeln von Gefässen der oberen Extremitäten
39.79.31↔	Selektive Embolisation mit embolisierenden Flüssigkeiten von Gefässen der oberen Extremitäten	39.79.62↔	Selektive Embolisation mit Partikeln der Aorta
39.79.32↔	Selektive Embolisation mit embolisierenden Flüssigkeiten der Aorta	39.79.63↔	Selektive Embolisation mit Partikeln des Ductus arteriosus apertus
39.79.33↔	Selektive Embolisation mit embolisierenden Flüssigkeiten des Ductus arteriosus apertus	39.79.64↔	Selektive Embolisation mit Partikeln von thorakalen Gefässen
39.79.34↔	Selektive Embolisation mit embolisierenden Flüssigkeiten von thorakalen Gefässen	39.79.65↔	Selektive Embolisation mit Partikeln von viszeralen Gefässen
39.79.35↔	Selektive Embolisation mit embolisierenden Flüssigkeiten von viszeralen Gefässen	39.79.66↔	Selektive Embolisation mit Partikeln von abdominalen Gefässen
39.79.36↔	Selektive Embolisation mit embolisierenden Flüssigkeiten von abdominalen Gefässen	39.79.67↔	Selektive Embolisation mit Partikeln von Gefässen der unteren Extremitäten
39.79.38↔	Selektive Embolisation mit embolisierenden Flüssigkeiten von spinalen Gefässen	39.79.68↔	Selektive Embolisation mit Partikeln von spinalen Gefässen
39.79.39↔	Selektive Embolisation mit embolisierenden Flüssigkeiten von sonstigen Gefässen, sonstige	39.79.69↔	Selektive Embolisation mit Partikeln von sonstigen Gefässen, sonstige
39.79.40↔	Selektive Embolisation mit ablösbaren Ballons von sonstigen Gefässen, n.n.bez.	39.79.70↔	Kathertertechnischer Verschluss von Arterien mittels Laser, sonstigen Gefässen, n.n.bez.
39.79.41↔	Selektive Embolisation mit ablösbaren Ballons von Gefässen der oberen Extremitäten	39.79.71↔	Kathertertechnischer Verschluss mittels Laser, an Arterien der oberen Extremitäten
39.79.42↔	Selektive Embolisation mit ablösbaren Ballons der Aorta	39.79.72↔	Kathertertechnischer Verschluss mittels Laser, an der Aorta
39.79.43↔	Selektive Embolisation mit ablösbaren Ballons des Ductus arteriosus apertus	39.79.74↔	Kathertertechnischer Verschluss mittels Laser, an thorakalen Gefässen
39.79.44↔	Selektive Embolisation mit ablösbaren Ballons von thorakalen Gefässen	39.79.75↔	Kathertertechnischer Verschluss mittels Laser, an Gefässen der unteren Extremitäten
39.79.45↔	Selektive Embolisation mit ablösbaren Ballons von viszeralen Gefässen	39.79.76↔	Kathertertechnischer Verschluss mittels Laser, an viszeralen Gefässen
39.79.46↔	Selektive Embolisation mit ablösbaren Ballons von abdominalen Gefässen	39.79.77↔	Kathertertechnischer Verschluss mittels Laser, an abdominalen Gefässen
39.79.47↔	Selektive Embolisation mit ablösbaren Ballons von spinalen Gefässen	39.79.79↔	Kathertertechnischer Verschluss von Arterien mittels Laser, sonstige Gefässe, sonstige
39.79.48↔	Selektive Embolisation mit ablösbaren Ballons von Gefässen der unteren Extremitäten	39.79.80↔	Kathertertechnischer Verschluss von Arterien mittels Radiofrequenz, sonstige Gefässe, n.n.bez.
39.79.49↔	Selektive Embolisation mit ablösbaren Ballons von sonstigen Gefässen, sonstige	39.79.81↔	Kathertertechnischer Verschluss mittels Radiofrequenz an Arterien der oberen Extremitäten
39.79.50↔	Selektive Embolisation mit Schirmen von sonstigen Gefässen, n.n.bez.	39.79.82↔	Kathertertechnischer Verschluss mittels Radiofrequenz an der Aorta
39.79.51↔	Selektive Embolisation mit Schirmen von Gefässen der oberen Extremitäten	39.79.84↔	Kathertertechnischer Verschluss mittels Radiofrequenz an thorakalen Gefässen
39.79.52↔	Selektive Embolisation mit Schirmen der Aorta	39.79.85↔	Kathertertechnischer Verschluss mittels Radiofrequenz an Gefässen der unteren Extremitäten
39.79.53↔	Selektive Embolisation mit Schirmen des Ductus arteriosus apertus	39.79.86↔	Kathertertechnischer Verschluss mittels Radiofrequenz an viszeralen Gefässen
39.79.54↔	Selektive Embolisation mit Schirmen von thorakalen Gefässen	39.79.87↔	Kathertertechnischer Verschluss mittels Radiofrequenz an abdominalen Gefässen
39.79.55↔	Selektive Embolisation mit Schirmen von viszeralen Gefässen	39.79.89↔	Kathertertechnischer Verschluss mittels Radiofrequenz an sonstigen Gefässen, sonstige
39.79.56↔	Selektive Embolisation mit Schirmen von abdominalen Gefässen	39.99.21↔	Operationen bei kongenitaler Anomalie des Aortenisthmus (Stenose) oder bei unterbrochenem Aortenbogen

Prozedur F34-2

38.16.00↔	Endarterektomie von abdominalen Arterien, n.n.bez.	38.36.13↔	Resektion der A. hepatica mit Anastomose
38.16.10↔	Endarterektomie von viszeralen Arterien, n.n.bez.	38.36.14↔	Resektion der A. lienalis mit Anastomose
38.16.11↔	Endarterektomie des Truncus coeliacus	38.36.15↔	Resektion der A. renalis mit Anastomose
38.16.12↔	Endarterektomie der A. gastrica	38.36.16↔	Resektion der A. mesenterialis mit Anastomose
38.16.13↔	Endarterektomie der A. hepatica	38.36.17↔	Resektion der A. iliaca mit Anastomose
38.16.14↔	Endarterektomie der A. lienalis	38.36.19↔	Resektion von viszeralen Arterien mit Anastomose, sonstige
38.16.15↔	Endarterektomie der A. renalis	38.36.99↔	Resektion von abdominalen Arterien mit Anastomose, sonstige
38.16.16↔	Endarterektomie der A. mesenterialis	38.37.00↔	Resektion von abdominalen Venen mit Anastomose, n.n.bez.
38.16.17↔	Endarterektomie der A. lumbalis	38.37.10↔	Resektion von tiefen abdominalen Venen mit Anastomose, n.n.bez.
38.16.18↔	Endarterektomie der A. iliaca	38.37.11↔	Resektion der V. cava inferior mit Anastomose
38.16.19↔	Endarterektomie von viszeralen Arterien, sonstige	38.37.12↔	Resektion der V.iliaca mit Anastomose
38.16.99↔	Endarterektomie von abdominalen Arterien, sonstige	38.37.19↔	Resektion von tiefen abdominalen Venen mit Anastomose, sonstige
38.36.00↔	Resektion von abdominalen Arterien mit Anastomose, n.n.bez.	38.37.99↔	Resektion von abdominalen Venen mit Anastomose, sonstige
38.36.10↔	Resektion von viszeralen Arterien mit Anastomose, n.n.bez.		
38.36.11↔	Resektion des Truncus coeliacus mit Anastomose		
38.36.12↔	Resektion der A. gastrica mit Anastomose		

38.38.00↔	Resektion von Arterien der unteren Extremität mit Anastomose, n.n.bez.	38.38.12↔	Resektion der A. poplitea mit Anastomose
38.38.10↔	Resektion der A. femoralis mit Anastomose (communis) (superficialis)	38.38.99↔	Resektion von Arterien der unteren Extremität mit Anastomose, sonstige
38.38.11↔	Resektion der A. profunda femoris mit Anastomose		

Prozedur F34-3

86.88.50↔	Anlage oder Wechsel eines Systems zur Vakuumversiegelung, tiefreichend, an Knochen und Gelenken der Extremitäten	86.88.53↔	Anlage oder Wechsel eines Systems zur Vakuumversiegelung, endorektal
86.88.51↔	Anlage oder Wechsel eines Systems zur Vakuumversiegelung, tiefreichend, an Thorax, Mediastinum und Sternum	86.88.59↔	Anlage oder Wechsel eines Systems zur Vakuumversiegelung, an Haut und Unterhaut oder sonstigen Lokalisationen
86.88.52↔	Anlage oder Wechsel eines Systems zur Vakuumversiegelung, am offenen Abdomen		

ADRG F35**Andere kardiothorakale Eingriffe oder plastische Rekonstruktionen an der Brustwand**

Mindestens eine Prozedur in Tabelle F35-1

DRG F35A**Andere kardiothorakale Eingriffe oder plastische Rekonstruktionen an der Brustwand, mit Herz-Lungen-Maschine**

Prozedur in Tabelle F35-2

DRG F35B**Andere kardiothorakale Eingriffe oder plastische Rekonstruktionen an der Brustwand****Prozedur F35-1**

34.79.00↔	Sonstige plastische Rekonstruktion an der Brustwand, n.n.bez.	35.43.10↔	Vergrosserung eines bestehenden Ventrikelseptumdefekts, offene Technik
34.79.10↔	Sonstige plastische Rekonstruktion an der Brustwand, sekundärer Verschluss einer Thorakotomie, n.n.bez.	35.43.99↔	Vergrosserung eines bestehenden Ventrikelseptumdefekts, sonstige
34.79.11↔	Sonstige plastische Rekonstruktion an der Brustwand, sekundärer Verschluss einer Thorakotomie, durch Draht	35.50↔	Korrektur von nicht näher bezeichnetem Herzseptumdefekt mit Prothese
34.79.12↔	Sonstige plastische Rekonstruktion an der Brustwand, sekundärer Verschluss einer Thorakotomie, durch Platte	35.51↔	Korrektur eines Vorhofseptumdefekts mit Prothese, offene Technik
34.79.19↔	Sonstige plastische Rekonstruktion an der Brustwand, sekundärer Verschluss einer Thorakotomie, sonstige	35.53↔	Korrektur eines Ventrikelseptumdefekts mit Prothese, offener Zugang
34.79.20↔	Sonstige plastische Rekonstruktion an der Brustwand, Stabilisierung, offen chirurgisch, n.n.bez.	35.54↔	Korrektur von Endokardkissendefekten (AV-Kanal) mit Prothese
34.79.21↔	Sonstige plastische Rekonstruktion an der Brustwand, Stabilisierung, offen chirurgisch, durch Draht	35.60↔	Korrektur eines nicht bezeichneten Herzseptumdefekts mit Bio-Graft
34.79.22↔	Sonstige plastische Rekonstruktion an der Brustwand, Stabilisierung, offen chirurgisch, durch Platte	35.61↔	Korrektur eines Vorhofseptumdefekts mit Bio-Graft
34.79.29↔	Sonstige plastische Rekonstruktion an der Brustwand, Stabilisierung, offen chirurgisch, sonstige	35.62↔	Korrektur eines Ventrikelseptumdefekts mit Bio-Graft
34.79.30↔	Sonstige plastische Rekonstruktion an der Brustwand, offene Reposition einer Sternumfraktur, n.n.bez.	35.63↔	Korrektur von Endokardkissendefekten (AV-Kanal) mit Bio-Graft
34.79.31↔	Sonstige plastische Rekonstruktion an der Brustwand, offene Reposition einer Sternumfraktur, durch Draht	35.70↔	Sonstige nicht näher bezeichnete Korrektur von nicht näher bezeichneten Herzseptumdefekten
34.79.32↔	Sonstige plastische Rekonstruktion an der Brustwand, offene Reposition einer Sternumfraktur, durch Platte	35.71↔	Sonstige nicht näher bezeichnete Korrektur eines Vorhofseptumdefekts
34.79.39↔	Sonstige plastische Rekonstruktion an der Brustwand, offene Reposition einer Sternumfraktur, sonstige	35.72.00↔	Korrektur eines Ventrikelseptumdefekts, n.n.bez.
34.79.40↔	Sonstige plastische Rekonstruktion an der Brustwand, Knochenplastik und Knochentransplantation	35.72.10↔	Verschluss eines erworbenen Ventrikelseptumdefekts
34.79.99↔	Sonstige plastische Rekonstruktion an der Brustwand, sonstige	35.72.99↔	Korrektur eines Ventrikelseptumdefekts, sonstige
35.11.00↔	Valvuloplastik der Aortenklappe am offenen Herzen, ohne Ersatz, n.n.bez.	35.73↔	Sonstige und nicht näher bezeichnete Korrektur von Endokardkissendefekten (AV-Kanal)
35.11.10↔	Valvulotomie der Aortenklappe am offenen Herzen	35.91↔	Interatriale Transposition des venösen Rückflusses
35.11.11↔	Klappenerhaltender Ersatz der Aortenwurzel (Tirone David Operation)	35.92↔	Erzeugen eines Conduits zwischen rechtem Ventrikel und Pulmonalarterie
35.11.20↔	Rekonstruktion der Aortenklappe am offenen Herzen, ohne Ersatz, bei kongenitalen Klappenanomalien des Herzens	35.93↔	Erzeugen eines Conduits zwischen linkem Ventrikel und Aorta
35.11.99↔	Valvuloplastik der Aortenklappe am offenen Herzen, ohne Ersatz, sonstige	35.94↔	Erzeugen eines Conduits zwischen Vorhof und Pulmonalarterie
35.43.00↔	Vergrosserung eines bestehenden Ventrikelseptumdefekts, n.n.bez.	35.98.10↔	Perkutan-transluminale Verschluss eines Vorhofseptumdefekts, n.n.bez.
		35.98.19↔	Perkutan-transluminale Verschluss eines Vorhofseptumdefekts, sonstige
		35.98.30↔	Perkutan-transluminale Verschluss eines Ventrikelseptumdefekts
		35.98.99↔	Sonstige Operationen an Herzsepten, sonstige
		37.10↔	Inzision am Herzen n.n.bez.
		37.11.00↔	Kardiotomie, n.n.bez.
		37.11.10↔	Epikardiale, endokardiale und epimyokardiale Inzision

37.11.99↔	Kardiotomie, sonstige	37.6a.42↔	Implantation eines herzkreislaufunterstützenden Systems, mit Pumpe, ohne Gasaustauschfunktion, intravasal (inkl. Intrakardial), rechtsventrikulär, perkutan
37.12↔	Perikardiotomie	37.6a.51↔	Implantation eines herzkreislauf- und lungenunterstützenden Systems, mit Pumpe, mit CO2-removal, extrakorporal, veno-venös, perkutan
37.24.00↔	Perikardbiopsie, n.n.bez.	37.6a.61↔	Implantation eines herzkreislauf- und lungenunterstützenden Systems, mit Pumpe, mit Oxygenator (inkl. CO2-removal), extrakorporal, veno-venös, offen chirurgisch extra-thorakal (z.B. Gefäßfreilegung)
37.24.20↔	Offene Perikardbiopsie	37.6a.62↔	Implantation eines herzkreislauf- und lungenunterstützenden Systems, mit Pumpe, mit Oxygenator (inkl. CO2-removal), extrakorporal, veno-venös, perkutan
37.24.99↔	Perikardbiopsie, sonstige	37.6a.71↔	Implantation eines herzkreislauf- und lungenunterstützenden Systems, mit Pumpe, mit Oxygenator (inkl. CO2-removal), extrakorporal, veno-arteriell oder veno-venoarteriell, offen chirurgisch thorakal (Thorakotomie, Minithorakotomie, Sternotomie)
37.25.00↔	Herzbiopsie, n.n.bez.	37.6a.72↔	Implantation eines herzkreislauf- und lungenunterstützenden Systems, mit Pumpe, mit Oxygenator (inkl. CO2-removal), extrakorporal, veno-arteriell oder veno-venoarteriell, offen chirurgisch extra-thorakal (z.B. Gefäßfreilegung)
37.25.20↔	Transvasale Biopsie des Endokards, Myokards und Endomyokards	37.6a.73↔	Implantation eines herzkreislauf- und lungenunterstützenden Systems, mit Pumpe, mit Oxygenator (inkl. CO2-removal), extrakorporal, veno-arteriell oder veno-venoarteriell, perkutan
37.25.30↔	Herzbiopsie, offen	37.6a.81↔	Implantation einer intraaortale Ballonpumpe (IABP), offen chirurgisch
37.25.99↔	Herzbiopsie, sonstige	37.6a.82↔	Implantation einer intraaortalen Ballonpumpe (IABP), perkutan
37.31.00↔	Perikardektomie, n.n.bez.	37.6b.11↔	Entfernen eines herzkreislaufunterstützenden Systems, mit Pumpe, ohne Gasaustauschfunktion, extrakorporal, linksventrikulär, offen chirurgisch thorakal (Thorakotomie, Minithorakotomie, Sternotomie)
37.31.10↔	Perikardektomie, partiell	37.6b.12↔	Entfernen eines herzkreislaufunterstützenden Systems, mit Pumpe, ohne Gasaustauschfunktion, extrakorporal, rechtsventrikulär, offen chirurgisch thorakal (Thorakotomie, Minithorakotomie, Sternotomie)
37.31.20↔	Perikardektomie, total	37.6b.21↔	Entfernen eines herzkreislaufunterstützenden Systems, mit Pumpe, ohne Gasaustauschfunktion, extrakorporal, biventrikulär, offen chirurgisch thorakal (Thorakotomie, Minithorakotomie, Sternotomie)
37.31.30↔	Adhäsioolyse am Perikard	37.6b.31↔	Entfernen eines herzkreislaufunterstützenden Systems, mit Pumpe, ohne Gasaustauschfunktion, intrakorporal, linksventrikulär, offen chirurgisch thorakal (Thorakotomie, Minithorakotomie, Sternotomie)
37.31.99↔	Perikardektomie, sonstige	37.6b.32↔	Entfernen eines herzkreislaufunterstützenden Systems, mit Pumpe, ohne Gasaustauschfunktion, intrakorporal, rechtsventrikulär, offen chirurgisch thorakal (Thorakotomie, Minithorakotomie, Sternotomie)
37.32↔	Aneurysmektomie am Herzen	37.6b.33↔	Entfernen eines herzkreislaufunterstützenden Systems, mit Pumpe, ohne Gasaustauschfunktion, intrakorporal, biventrikulär, offen chirurgisch thorakal (Thorakotomie, Minithorakotomie, Sternotomie)
37.33.00↔	Exzision oder Destruktion von anderer Läsion oder Gewebe des Herzens, offener Zugang, n.n.bez.	37.6b.41↔	Entfernen eines herzkreislaufunterstützenden Systems, mit Pumpe, ohne Gasaustauschfunktion, intravasal (inkl. Intrakardial), linksventrikulär, perkutan
37.33.10↔	Exzision oder Destruktion am Reizleitungssystem, offener Zugang, n.n.bez.	37.6b.42↔	Entfernen eines herzkreislaufunterstützenden Systems, mit Pumpe, ohne Gasaustauschfunktion, intravasal (inkl. Intrakardial), rechtsventrikulär, perkutan
37.33.11↔	Exzision oder Destruktion am Reizleitungssystem, offener Zugang, ablativ Maßnahmen bei Tachyarrhythmie	37.6b.61↔	Entfernen eines herzkreislauf- und lungenunterstützenden Systems, mit Pumpe, mit Oxygenator (inkl. CO2-removal), extrakorporal, veno-venös, offen chirurgisch extra-thorakal (z.B. Gefäßfreilegung)
37.33.19↔	Exzision oder Destruktion am Reizleitungssystem, offener Zugang, sonstige	37.6b.71↔	Entfernen eines herzkreislauf- und lungenunterstützenden Systems, mit Pumpe, mit Oxygenator (inkl. CO2-removal), extrakorporal, veno-arteriell oder veno-venoarteriell, offen chirurgisch thorakal (Thorakotomie, Minithorakotomie, Sternotomie)
37.33.20↔	Exzision von anderer Läsion oder Gewebe des Herzens, offener Zugang	37.6b.72↔	Entfernen eines herzkreislauf- und lungenunterstützenden Systems, mit Pumpe, mit Oxygenator (inkl. CO2-removal), extrakorporal, veno-arteriell oder veno-venoarteriell, offen chirurgisch extra-thorakal (z.B. Gefäßfreilegung)
37.33.30↔	Destruktion von anderer Läsion oder Gewebe des Herzens, offener Zugang	37.6b.81↔	Entfernen einer intraaortale Ballonpumpe (IABP), offen chirurgisch
37.33.99↔	Exzision oder Destruktion von anderer Läsion oder Gewebe des Herzens, offener Zugang, sonstige		
37.35↔	Partielle Ventrikulektomie		
37.41↔	Implantation von prothetischem herzunterstützendem System am Herzen		
37.49↔	Sonstige plastische Rekonstruktion am Herzen und Perikard		
37.4x.00↔	Plastische Rekonstruktion von Herz und Perikard, n.n.bez.		
37.4x.10↔	Naht des Perikardes (nach Verletzung)		
37.4x.11↔	Plastische Rekonstruktion des Perikardes, sonstige		
37.4x.20↔	Naht des Myokardes (nach Verletzung)		
37.4x.21↔	Plastische Rekonstruktion des Myokard, sonstige		
37.4x.99↔	Plastische Rekonstruktion von Herz und Perikard, sonstige		
37.52↔	Implantation eines kompletten Herzersatzsystems		
37.53↔	Ersatz oder Reparatur der thorakalen Einheit eines kompletten Herzersatzsystems		
37.54↔	Ersatz oder Reparatur von sonstigen implantierbaren Bestandteilen eines kompletten Herzersatzsystems		
37.6a.11↔	Implantation eines herzkreislaufunterstützenden Systems, mit Pumpe, ohne Gasaustauschfunktion, extrakorporal, linksventrikulär, offen chirurgisch thorakal (Thorakotomie, Minithorakotomie, Sternotomie)		
37.6a.12↔	Implantation eines herzkreislaufunterstützenden Systems, mit Pumpe, ohne Gasaustauschfunktion, extrakorporal, rechtsventrikulär, offen chirurgisch thorakal (Thorakotomie, Minithorakotomie, Sternotomie)		
37.6a.21↔	Implantation eines herzkreislaufunterstützenden Systems, mit Pumpe, ohne Gasaustauschfunktion, extrakorporal, biventrikulär, offen chirurgisch thorakal (Thorakotomie, Minithorakotomie, Sternotomie)		
37.6a.31↔	Implantation eines herzkreislaufunterstützenden Systems, mit Pumpe, ohne Gasaustauschfunktion, intrakorporal, linksventrikulär, offen chirurgisch thorakal (Thorakotomie, Minithorakotomie, Sternotomie)		
37.6a.32↔	Implantation eines herzkreislaufunterstützenden Systems, mit Pumpe, ohne Gasaustauschfunktion, intrakorporal, rechtsventrikulär, offen chirurgisch thorakal (Thorakotomie, Minithorakotomie, Sternotomie)		
37.6a.33↔	Implantation eines herzkreislaufunterstützenden Systems, mit Pumpe, ohne Gasaustauschfunktion, intrakorporal, biventrikulär, offen chirurgisch thorakal (Thorakotomie, Minithorakotomie, Sternotomie)		
37.6a.41↔	Implantation eines herzkreislaufunterstützenden Systems, mit Pumpe, ohne Gasaustauschfunktion, intravasal (inkl. Intrakardial), linksventrikulär, perkutan		

37.6b.a1↔	Entfernen eines herzkreislauf- und lungenunterstützenden Systems, ohne Pumpe, mit CO2-removal, extrakorporal, arterio-venös, offen chirurgisch extra-thorakal (z.B. Gefäßfreilegung)	38.07.00↔	Inzision von abdominalen Venen, n.n.bez.
37.6c.11↔	Revision (ohne Ersatz) eines herzkreislaufunterstützenden Systems, mit Pumpe, ohne Gasaustauschfunktion, extrakorporal, linksventrikulär, offen chirurgisch thorakal (Thorakotomie, Minithorakotomie, Sternotomie)	38.07.10↔	Inzision von tiefen abdominalen Venen, n.n.bez.
37.6c.12↔	Revision (ohne Ersatz) eines herzkreislaufunterstützenden Systems, mit Pumpe, ohne Gasaustauschfunktion, extrakorporal, rechtsventrikulär, offen chirurgisch thorakal (Thorakotomie, Minithorakotomie, Sternotomie)	38.07.11↔	Inzision der V. cava inferior
37.6c.21↔	Revision (ohne Ersatz) eines herzkreislaufunterstützenden Systems, mit Pumpe, ohne Gasaustauschfunktion, extrakorporal, biventrikulär, offen chirurgisch thorakal (Thorakotomie, Minithorakotomie, Sternotomie)	38.07.12↔	Inzision der V. iliaca
37.6c.31↔	Revision (ohne Ersatz) eines herzkreislaufunterstützenden Systems, mit Pumpe, ohne Gasaustauschfunktion, intrakorporal, linksventrikulär, offen chirurgisch thorakal (Thorakotomie, Minithorakotomie, Sternotomie)	38.07.19↔	Inzision von tiefen abdominalen Venen, sonstige
37.6c.32↔	Revision (ohne Ersatz) eines herzkreislaufunterstützenden Systems, mit Pumpe, ohne Gasaustauschfunktion, intrakorporal, rechtsventrikulär, offen chirurgisch thorakal (Thorakotomie, Minithorakotomie, Sternotomie)	38.07.99↔	Inzision von abdominalen Venen, sonstige
37.6c.33↔	Revision (ohne Ersatz) eines herzkreislaufunterstützenden Systems, mit Pumpe, ohne Gasaustauschfunktion, intrakorporal, biventrikulär, offen chirurgisch thorakal (Thorakotomie, Minithorakotomie, Sternotomie)	38.15.00↔	Endarterektomie der anderen thorakalen Gefäße, n.n.bez.
37.6c.61↔	Revision (ohne Ersatz) eines herzkreislauf- und lungenunterstützenden Systems, mit Pumpe, mit Oxygenator (inkl. CO2-removal), extrakorporal, veno-venös, offen chirurgisch extra-thorakal (z.B. Gefäßfreilegung)	38.15.10↔	Endarterektomie der A. subclavia
37.6c.71↔	Revision (ohne Ersatz) eines herzkreislauf- und lungenunterstützenden Systems, mit Pumpe, mit Oxygenator (inkl. CO2-removal), extrakorporal, veno-arteriell oder veno-venoarteriell, offen chirurgisch thorakal (Thorakotomie, Minithorakotomie, Sternotomie)	38.15.20↔	Endarterektomie des Truncus brachiocephalicus
37.6c.72↔	Revision (ohne Ersatz) eines herzkreislauf- und lungenunterstützenden Systems, mit Pumpe, mit Oxygenator (inkl. CO2-removal), extrakorporal, veno-arteriell oder veno-venoarteriell, offen chirurgisch extra-thorakal (z.B. Gefäßfreilegung)	38.15.30↔	Endarterektomie der A. pulmonalis
37.6c.a1↔	Revision (ohne Ersatz) eines herzkreislauf- und lungenunterstützenden Systems, ohne Pumpe, mit CO2-removal, extrakorporal, arterio-venös, offen chirurgisch extra-thorakal (z.B. Gefäßfreilegung)	38.15.40↔	Endarterektomie der V. pulmonalis
37.91↔	Offene Herzmassage	38.15.99↔	Endarterektomie der anderen thorakalen Gefäße, sonstige
37.99.00↔	Sonstige Operationen an Herz und Perikard, n.n.bez.	38.35.00↔	Resektion von thorakalen Gefässen mit Anastomose, n.n.bez.
37.99.10↔	Intramyokardiale Stammzelltherapie, n.n.bez.	38.35.10↔	Resektion von thorakalen Arterien mit Anastomose, n.n.bez.
37.99.11↔	Intramyokardiale Stammzelltherapie ohne Anreicherung von Stammzellfraktionen oder kultureller Vermehrung	38.35.11↔	Resektion der A. subclavia mit Anastomose
37.99.12↔	Intramyokardiale Stammzelltherapie mit Anreicherung von Stammzellfraktionen oder kultureller Vermehrung	38.35.12↔	Resektion des Truncus brachiocephalicus mit Anastomose
37.99.19↔	Intramyokardiale Stammzelltherapie, sonstige	38.35.13↔	Resektion der A. pulmonalis mit Anastomose
37.99.20↔	Operationen bei kongenitalen Anomalien des Herzens, n.n.bez.	38.35.19↔	Resektion von thorakalen Arterien mit Anastomose, sonstige
37.99.29↔	Operationen bei kongenitalen Anomalien des Herzens, sonstige	38.35.20↔	Resektion von thorakalen Venen mit Anastomose, n.n.bez.
37.99.30↔	Ligatur eines Herzohres	38.35.21↔	Resektion der V. pulmonalis mit Anastomose
37.99.80↔	Reoperation an Herz und Perikard	38.35.22↔	Resektion der V. subclavia mit Anastomose
37.99.99↔	Sonstige Operationen an Herz und Perikard, sonstige	38.35.23↔	Resektion der V. cava superior mit Anastomose
37.9a.00↔	Implantation eines herzmuskelstimulierenden Systems, n.n.bez.	38.35.28↔	Resektion von thorakalen von sonstigen tiefen Venen mit Anastomose
37.9a.11↔	Implantation oder Wechsel eines myokardmodulierenden Systems (CCM)	38.35.29↔	Resektion von thorakalen Venen mit Anastomose, sonstige
37.9a.99↔	Implantation eines herzmuskelstimulierenden Systems, sonstige	38.35.99↔	Resektion von thorakalen Gefässen mit Anastomose, sonstige
38.04.00↔	Inzision der Aorta, n.n.bez.	38.45.00↔	Resektion von thorakalen Blutgefässen mit Ersatz, n.n.bez.
38.04.10↔	Inzision von Aorta ascendens und Aortenbogen	38.45.10↔	Resektion der thorakalen Aorta mit Ersatz, n.n.bez.
38.04.20↔	Inzision der Aorta descendens	38.45.11↔	Resektion der Aorta ascendens oder des Aortenbogens mit Ersatz
38.04.30↔	Inzision der Aorta abdominalis	38.45.12↔	Resektion der Aorta thoracica mit Ersatz
38.04.99↔	Inzision der Aorta, sonstige	38.45.13↔	Resektion der Aorta thoracoabdominalis mit Ersatz
38.05.00↔	Inzision von anderen thorakalen Gefässen, n.n.bez.	38.45.14↔	Resektion der thorakalen Aorta und Ersatz mit Hybridprothese
38.05.10↔	Inzision von anderen thorakalen Arterien	38.45.19↔	Resektion der thorakalen Aorta mit Ersatz, sonstige
38.05.20↔	Inzision von thorakalen Venen, n.n.bez.	38.45.20↔	Resektion sonstiger thorakaler Arterien mit Ersatz, n.n.bez.
38.05.21↔	Inzision von thorakalen tiefen Venen	38.45.21↔	Resektion der A. pulmonalis mit Ersatz
38.05.29↔	Inzision von thorakalen Venen, sonstige	38.45.22↔	Resektion des Truncus brachiocephalicus mit Ersatz
38.05.99↔	Inzision von anderen thorakalen Gefässen, sonstige	38.45.29↔	Resektion sonstiger thorakaler Arterien mit Ersatz
		38.45.30↔	Resektion thorakaler Venen mit Ersatz, n.n.bez.
		38.45.31↔	Resektion der V. cava superior mit Ersatz
		38.45.38↔	Resektion sonstiger tiefer thorakaler Venen mit Ersatz
		38.45.39↔	Resektion thorakaler Venen mit Ersatz, sonstige
		38.45.99↔	Resektion von thorakalen Blutgefässen mit Ersatz, sonstige
		38.47.00↔	Resektion von abdominalen Venen mit Ersatz, n.n.bez.
		38.47.10↔	Resektion von tiefen abdominalen Venen mit Ersatz, n.n.bez.
		38.47.11↔	Resektion der V. cava inferior mit Ersatz
		38.47.12↔	Resektion der V. iliaca mit Ersatz
		38.47.19↔	Resektion von tiefen abdominalen Venen mit Ersatz, sonstige
		38.47.99↔	Resektion von abdominalen Venen mit Ersatz, sonstige
		38.64.00↔	Sonstige Exzision der Aorta, n.n.bez.
		38.64.10↔	Sonstige Exzision der thorakalen Aorta
		38.64.20↔	Sonstige Exzision der Aorta abdominalis
		38.64.99↔	Sonstige Exzision der Aorta, sonstige
		38.65.00↔	Sonstige Exzision von thorakalen Gefässen, n.n.bez.
		38.65.10↔	Sonstige Exzision von thorakalen Arterien
		38.65.20↔	Sonstige Exzision von thorakalen Venen, n.n.bez.
		38.65.21↔	Sonstige Exzision der V. cava superior
		38.65.22↔	Sonstige Exzision von sonstigen tiefen thorakalen Venen
		38.65.29↔	Sonstige Exzision von thorakalen Venen, sonstige
		38.65.99↔	Sonstige Exzision von thorakalen Gefässen, sonstige
		38.85.00↔	Sonstiger chirurgischer Verschluss von anderen thorakalen Gefässen, n.n.bez.
		38.85.10↔	Sonstiger chirurgischer Verschluss von anderen thorakalen Arterien, n.n.bez.
		38.85.11↔	Sonstiger chirurgischer Verschluss der A. subclavia
		38.85.12↔	Sonstiger chirurgischer Verschluss der A. pulmonalis
		38.85.13↔	Sonstiger chirurgischer Verschluss des Truncus brachiocephalicus
		38.85.19↔	Sonstiger chirurgischer Verschluss von anderen thorakalen Arterien, sonstige

38.85.20↔	Sonstiger chirurgischer Verschluss von thorakalen Venen, n.n.bez.	39.0x.11↔	Anastomose zwischen Aorta und A. pulmonalis dextra (Waterston-Coolley)
38.85.21↔	Sonstiger chirurgischer Verschluss der V. cava superior	39.0x.12↔	Anastomose zwischen Aorta descendens und A. pulmonalis sinistra (Potts-Smith)
38.85.22↔	Sonstiger chirurgischer Verschluss der V. pulmonalis	39.0x.13↔	Anastomose zwischen A. pulmonalis sinistra und A. pulmonalis dextra
38.85.23↔	Sonstiger chirurgischer Verschluss der V. subclavia	39.0x.20↔	Prothesenshunt zwischen A. pulmonalis und Aorta, zentral
38.85.28↔	Sonstiger chirurgischer Verschluss von sonstigen tiefen thorakalen Venen	39.0x.21↔	Prothesenshunt zwischen A. pulmonalis und Aorta, peripher
38.85.29↔	Sonstiger chirurgischer Verschluss von thorakalen Venen, sonstige	39.0x.23↔	Pulmonalarterielles Banding
38.85.99↔	Sonstiger chirurgischer Verschluss von anderen thorakalen Gefäßen, sonstige	39.0x.24↔	Shunt einer systemischen Arterie zur Pulmonalarterie, Damus-Kay-Stansel-Operation
39.0x.00↔	Shunt einer systemischen Arterie zur Pulmonalarterie, n.n.bez.	39.0x.99↔	Shunt einer systemischen Arterie zur Pulmonalarterie, sonstige
39.0x.10↔	Anastomose zwischen A. subclavia und A. pulmonalis (Blalock-Taussig)		

Prozedur F35-2

37.33.00↔	Exzision oder Destruktion von anderer Läsion oder Gewebe des Herzens, offener Zugang, n.n.bez.	37.6a.62↔	Implantation eines herzkreislauf- und lungenunterstützenden Systems, mit Pumpe, mit Oxygenator (inkl. CO2-removal), extrakorporal, veno-venös, perkutan
37.33.10↔	Exzision oder Destruktion am Reizleitungssystem, offener Zugang, n.n.bez.	37.6a.71↔	Implantation eines herzkreislauf- und lungenunterstützenden Systems, mit Pumpe, mit Oxygenator (inkl. CO2-removal), extrakorporal, veno-arteriell oder veno-venoarteriell, offen chirurgisch thorakal (Thorakotomie, Minithorakotomie, Sternotomie)
37.33.11↔	Exzision oder Destruktion am Reizleitungssystem, offener Zugang, ablativ Maßnahmen bei Tachyarrhythmie	37.6a.72↔	Implantation eines herzkreislauf- und lungenunterstützenden Systems, mit Pumpe, mit Oxygenator (inkl. CO2-removal), extrakorporal, veno-arteriell oder veno-venoarteriell, offen chirurgisch extra-thorakal (z.B. Gefäßfreilegung)
37.33.19↔	Exzision oder Destruktion am Reizleitungssystem, offener Zugang, sonstige	37.6a.73↔	Implantation eines herzkreislauf- und lungenunterstützenden Systems, mit Pumpe, mit Oxygenator (inkl. CO2-removal), extrakorporal, veno-arteriell oder veno-venoarteriell, perkutan
37.33.20↔	Exzision von anderer Läsion oder Gewebe des Herzens, offener Zugang	37.6a.81↔	Implantation einer intraaortale Ballonpumpe (IABP), offen chirurgisch
37.33.30↔	Destruktion von anderer Läsion oder Gewebe des Herzens, offener Zugang	37.6a.82↔	Implantation einer intraaortalen Ballonpumpe (IABP), perkutan
37.33.99↔	Exzision oder Destruktion von anderer Läsion oder Gewebe des Herzens, offener Zugang, sonstige	37.6b.11↔	Entfernen eines herzkreislaufunterstützenden Systems, mit Pumpe, ohne Gasaustauschfunktion, extrakorporal, linksventrikulär, offen chirurgisch thorakal (Thorakotomie, Minithorakotomie, Sternotomie)
37.52↔	Implantation eines kompletten Herzersatzsystems	37.6b.12↔	Entfernen eines herzkreislaufunterstützenden Systems, mit Pumpe, ohne Gasaustauschfunktion, extrakorporal, rechtsventrikulär, offen chirurgisch thorakal (Thorakotomie, Minithorakotomie, Sternotomie)
37.53↔	Ersatz oder Reparatur der thorakalen Einheit eines kompletten Herzersatzsystems	37.6b.21↔	Entfernen eines herzkreislaufunterstützenden Systems, mit Pumpe, ohne Gasaustauschfunktion, extrakorporal, biventrikulär, offen chirurgisch thorakal (Thorakotomie, Minithorakotomie, Sternotomie)
37.54↔	Ersatz oder Reparatur von sonstigen implantierbaren Bestandteilen eines kompletten Herzersatzsystems	37.6b.31↔	Entfernen eines herzkreislaufunterstützenden Systems, mit Pumpe, ohne Gasaustauschfunktion, intrakorporal, linksventrikulär, offen chirurgisch thorakal (Thorakotomie, Minithorakotomie, Sternotomie)
37.6a.11↔	Implantation eines herzkreislaufunterstützenden Systems, mit Pumpe, ohne Gasaustauschfunktion, extrakorporal, linksventrikulär, offen chirurgisch thorakal (Thorakotomie, Minithorakotomie, Sternotomie)	37.6b.32↔	Entfernen eines herzkreislaufunterstützenden Systems, mit Pumpe, ohne Gasaustauschfunktion, intrakorporal, rechtsventrikulär, offen chirurgisch thorakal (Thorakotomie, Minithorakotomie, Sternotomie)
37.6a.12↔	Implantation eines herzkreislaufunterstützenden Systems, mit Pumpe, ohne Gasaustauschfunktion, extrakorporal, rechtsventrikulär, offen chirurgisch thorakal (Thorakotomie, Minithorakotomie, Sternotomie)	37.6b.33↔	Entfernen eines herzkreislaufunterstützenden Systems, mit Pumpe, ohne Gasaustauschfunktion, intrakorporal, biventrikulär, offen chirurgisch thorakal (Thorakotomie, Minithorakotomie, Sternotomie)
37.6a.21↔	Implantation eines herzkreislaufunterstützenden Systems, mit Pumpe, ohne Gasaustauschfunktion, extrakorporal, biventrikulär, offen chirurgisch thorakal (Thorakotomie, Minithorakotomie, Sternotomie)	37.6b.41↔	Entfernen eines herzkreislaufunterstützenden Systems, mit Pumpe, ohne Gasaustauschfunktion, intravasal (inkl. Intrakardial), linksventrikulär, perkutan
37.6a.31↔	Implantation eines herzkreislaufunterstützenden Systems, mit Pumpe, ohne Gasaustauschfunktion, intrakorporal, linksventrikulär, offen chirurgisch thorakal (Thorakotomie, Minithorakotomie, Sternotomie)	37.6b.42↔	Entfernen eines herzkreislaufunterstützenden Systems, mit Pumpe, ohne Gasaustauschfunktion, intravasal (inkl. Intrakardial), rechtsventrikulär, perkutan
37.6a.32↔	Implantation eines herzkreislaufunterstützenden Systems, mit Pumpe, ohne Gasaustauschfunktion, intrakorporal, rechtsventrikulär, offen chirurgisch thorakal (Thorakotomie, Minithorakotomie, Sternotomie)	37.6b.61↔	Entfernen eines herzkreislauf- und lungenunterstützenden Systems, mit Pumpe, mit Oxygenator (inkl. CO2-removal), extrakorporal, veno-venös, offen chirurgisch extra-thorakal (z.B. Gefäßfreilegung)
37.6a.33↔	Implantation eines herzkreislaufunterstützenden Systems, mit Pumpe, ohne Gasaustauschfunktion, intrakorporal, biventrikulär, offen chirurgisch thorakal (Thorakotomie, Minithorakotomie, Sternotomie)	37.6b.71↔	Entfernen eines herzkreislauf- und lungenunterstützenden Systems, mit Pumpe, mit Oxygenator (inkl. CO2-removal), extrakorporal, veno-arteriell oder veno-venoarteriell, offen chirurgisch thorakal (Thorakotomie, Minithorakotomie, Sternotomie)
37.6a.41↔	Implantation eines herzkreislaufunterstützenden Systems, mit Pumpe, ohne Gasaustauschfunktion, intravasal (inkl. Intrakardial), linksventrikulär, perkutan		
37.6a.42↔	Implantation eines herzkreislaufunterstützenden Systems, mit Pumpe, ohne Gasaustauschfunktion, intravasal (inkl. Intrakardial), rechtsventrikulär, perkutan		
37.6a.51↔	Implantation eines herzkreislauf- und lungenunterstützenden Systems, mit Pumpe, mit CO2-removal, extrakorporal, veno-venös, perkutan		
37.6a.61↔	Implantation eines herzkreislauf- und lungenunterstützenden Systems, mit Pumpe, mit Oxygenator (inkl. CO2-removal), extrakorporal, veno-venös, offen chirurgisch extra-thorakal (z.B. Gefäßfreilegung)		

- | | |
|---|--|
| <p>37.6b.72↔ Entfernen eines herzkreislauf- und lungenunterstützenden Systems, mit Pumpe, mit Oxygenator (inkl. CO2-removal), extrakorporal, veno-arteriell oder veno-venoarteriell, offen chirurgisch extra-thorakal (z.B. Gefäßfreilegung)</p> <p>37.6b.81↔ Entfernen einer intraaortale Ballonpumpe (IABP), offen chirurgisch</p> <p>37.6b.a1↔ Entfernen eines herzkreislauf- und lungenunterstützenden Systems, ohne Pumpe, mit CO2-removal, extrakorporal, arterio-venös, offen chirurgisch extra-thorakal (z.B. Gefäßfreilegung)</p> <p>37.6c.11↔ Revision (ohne Ersatz) eines herzkreislaufunterstützenden Systems, mit Pumpe, ohne Gasaustauschfunktion, extrakorporal, linksventrikulär, offen chirurgisch thorakal (Thorakotomie, Minithorakotomie, Sternotomie)</p> <p>37.6c.12↔ Revision (ohne Ersatz) eines herzkreislaufunterstützenden Systems, mit Pumpe, ohne Gasaustauschfunktion, extrakorporal, rechtsventrikulär, offen chirurgisch thorakal (Thorakotomie, Minithorakotomie, Sternotomie)</p> <p>37.6c.21↔ Revision (ohne Ersatz) eines herzkreislaufunterstützenden Systems, mit Pumpe, ohne Gasaustauschfunktion, extrakorporal, biventrikulär, offen chirurgisch thorakal (Thorakotomie, Minithorakotomie, Sternotomie)</p> <p>37.6c.31↔ Revision (ohne Ersatz) eines herzkreislaufunterstützenden Systems, mit Pumpe, ohne Gasaustauschfunktion, intrakorporal, linksventrikulär, offen chirurgisch thorakal (Thorakotomie, Minithorakotomie, Sternotomie)</p> <p>37.6c.32↔ Revision (ohne Ersatz) eines herzkreislaufunterstützenden Systems, mit Pumpe, ohne Gasaustauschfunktion, intrakorporal, rechtsventrikulär, offen chirurgisch thorakal (Thorakotomie, Minithorakotomie, Sternotomie)</p> | <p>37.6c.33↔ Revision (ohne Ersatz) eines herzkreislaufunterstützenden Systems, mit Pumpe, ohne Gasaustauschfunktion, intrakorporal, biventrikulär, offen chirurgisch thorakal (Thorakotomie, Minithorakotomie, Sternotomie)</p> <p>37.6c.61↔ Revision (ohne Ersatz) eines herzkreislauf- und lungenunterstützenden Systems, mit Pumpe, mit Oxygenator (inkl. CO2-removal), extrakorporal, veno-venös, offen chirurgisch extra-thorakal (z.B. Gefäßfreilegung)</p> <p>37.6c.71↔ Revision (ohne Ersatz) eines herzkreislauf- und lungenunterstützenden Systems, mit Pumpe, mit Oxygenator (inkl. CO2-removal), extrakorporal, veno-arteriell oder veno-venoarteriell, offen chirurgisch thorakal (Thorakotomie, Minithorakotomie, Sternotomie)</p> <p>37.6c.72↔ Revision (ohne Ersatz) eines herzkreislauf- und lungenunterstützenden Systems, mit Pumpe, mit Oxygenator (inkl. CO2-removal), extrakorporal, veno-arteriell oder veno-venoarteriell, offen chirurgisch extra-thorakal (z.B. Gefäßfreilegung)</p> <p>37.6c.a1↔ Revision (ohne Ersatz) eines herzkreislauf- und lungenunterstützenden Systems, ohne Pumpe, mit CO2-removal, extrakorporal, arterio-venös, offen chirurgisch extra-thorakal (z.B. Gefäßfreilegung)</p> |
|---|--|

ADRG F36

Intensivmedizinische Komplexbehandlung > 196/360 Aufwandspunkte oder komplexe Gefässeingriffe mit Herz-Lungen-Maschine oder hochkomplexem Eingriff

Mindestens eine Prozedur in Tabelle F36-1 oder Prozedur in Tabelle F36-2 und Prozedur in Tabelle F36-3 oder Prozedur in Tabelle F36-4

DRG F36A

Intensivmedizinische Komplexbehandlung > 784/1380 Aufwandspunkte oder hochkomplexem Eingriff

Prozedur in Tabelle F36-5 oder Prozedur in Tabelle F36-4

DRG F36B

Intensivmedizinische Komplexbehandlung > 392/552 Aufwandsp. mit komplexer OR-Prozedur oder Intensivmed. Komplexbeh. > 980/1104 Aufwandspunkte oder komplexe Gefässeingriffe mit Herz-Lungen-Maschine

Intensivmedizinische Komplexbehandlung > 392 / 552 Aufwandspunkte und Komplexe OR-Prozeduren oder Intensivmedizinische Komplexbehandlung > 980 / 1104 Aufwandspunkte oder Prozedur in Tabelle F36-2 und Prozedur in Tabelle F36-3

DRG F36C

Intensivmedizinische Komplexbehandlung > 392/552 Aufwandspunkte oder Intensivmed. Komplexbehandlung > 196/360 Aufwandspunkte mit komplexen OR-Prozeduren oder komplexem Eingriff

Intensivmedizinische Komplexbehandlung > 392 / 552 Aufwandspunkte oder mindestens eine Prozedur in Tabelle F36-1 und Komplexe OR-Prozeduren oder Prozedur in Tabelle F36-6

DRG F36D

Intensivmedizinische Komplexbehandlung > 196/360 Aufwandspunkte

Prozedur F36-1

- | | |
|--|---|
| <p>99.b7.14†↔ Intensivmedizinische Komplexbehandlung, 361 bis 552 Aufwandspunkte</p> <p>99.b7.15†↔ Intensivmedizinische Komplexbehandlung, 553 bis 828 Aufwandspunkte</p> <p>99.b7.16†↔ Intensivmedizinische Komplexbehandlung, 829 bis 1104 Aufwandspunkte</p> <p>99.b7.17†↔ Intensivmedizinische Komplexbehandlung, 1105 bis 1380 Aufwandspunkte</p> | <p>99.b7.18†↔ Intensivmedizinische Komplexbehandlung, 1381 bis 1656 Aufwandspunkte</p> <p>99.b7.1a†↔ Intensivmedizinische Komplexbehandlung, 1657 bis 1932 Aufwandspunkte</p> <p>99.b7.1b†↔ Intensivmedizinische Komplexbehandlung, 1933 bis 2208 Aufwandspunkte</p> <p>99.b7.1c†↔ Intensivmedizinische Komplexbehandlung, 2209 bis 2484 Aufwandspunkte</p> |
|--|---|

99.b7.1d†↔	Intensivmedizinische Komplexbehandlung, 2485 bis 2760 Aufwandspunkte	99.b7.27†↔	Intensivmedizinische Komplexbehandlung im Kindesalter (Basisprozedur), 1471 bis 1764 Aufwandspunkte
99.b7.1e†↔	Intensivmedizinische Komplexbehandlung, 2761 bis 3220 Aufwandspunkte	99.b7.28†↔	Intensivmedizinische Komplexbehandlung im Kindesalter (Basisprozedur), 1765 bis 2058 Aufwandspunkte
99.b7.1f†↔	Intensivmedizinische Komplexbehandlung, 3221 bis 3680 Aufwandspunkte	99.b7.2a†↔	Intensivmedizinische Komplexbehandlung im Kindesalter (Basisprozedur), 2059 bis 2352 Aufwandspunkte
99.b7.1g†↔	Intensivmedizinische Komplexbehandlung, 3681 bis 4600 Aufwandspunkte	99.b7.2b†↔	Intensivmedizinische Komplexbehandlung im Kindesalter (Basisprozedur), 2353 bis 2646 Aufwandspunkte
99.b7.1h†↔	Intensivmedizinische Komplexbehandlung, 4601 bis 5520 Aufwandspunkte	99.b7.2c†↔	Intensivmedizinische Komplexbehandlung im Kindesalter (Basisprozedur), 2647 bis 2940 Aufwandspunkte
99.b7.1i†↔	Intensivmedizinische Komplexbehandlung, 5521 bis 7360 Aufwandspunkte	99.b7.2d†↔	Intensivmedizinische Komplexbehandlung im Kindesalter (Basisprozedur), 2941 bis 3430 Aufwandspunkte
99.b7.1j†↔	Intensivmedizinische Komplexbehandlung, 7361 bis 9200 Aufwandspunkte	99.b7.2e†↔	Intensivmedizinische Komplexbehandlung im Kindesalter (Basisprozedur), 3431 bis 3920 Aufwandspunkte
99.b7.1k†↔	Intensivmedizinische Komplexbehandlung, 9201 bis 11040 Aufwandspunkte	99.b7.2f†↔	Intensivmedizinische Komplexbehandlung im Kindesalter (Basisprozedur), 3921 bis 4410 Aufwandspunkte
99.b7.1l†↔	Intensivmedizinische Komplexbehandlung, 11041 bis 13800 Aufwandspunkte	99.b7.2g†↔	Intensivmedizinische Komplexbehandlung im Kindesalter (Basisprozedur), 4411 bis 4900 Aufwandspunkte
99.b7.1m†↔	Intensivmedizinische Komplexbehandlung, 13801 bis 16560 Aufwandspunkte	99.b7.2h†↔	Intensivmedizinische Komplexbehandlung im Kindesalter (Basisprozedur), 4901 bis 5880 Aufwandspunkte
99.b7.1n†↔	Intensivmedizinische Komplexbehandlung, 16561 bis 19320 Aufwandspunkte	99.b7.2i†↔	Intensivmedizinische Komplexbehandlung im Kindesalter (Basisprozedur), 5881 bis 6860 Aufwandspunkte
99.b7.1o†↔	Intensivmedizinische Komplexbehandlung, 19321 und mehr Aufwandspunkte	99.b7.2j†↔	Intensivmedizinische Komplexbehandlung im Kindesalter (Basisprozedur), 6861 bis 7840 Aufwandspunkte
99.b7.21†↔	Intensivmedizinische Komplexbehandlung im Kindesalter (Basisprozedur), 197 bis 392 Aufwandspunkte	99.b7.2k†↔	Intensivmedizinische Komplexbehandlung im Kindesalter (Basisprozedur), 7841 bis 9800 Aufwandspunkte
99.b7.22†↔	Intensivmedizinische Komplexbehandlung im Kindesalter (Basisprozedur), 393 bis 588 Aufwandspunkte	99.b7.2l†↔	Intensivmedizinische Komplexbehandlung im Kindesalter (Basisprozedur), 9801 bis 11760 Aufwandspunkte
99.b7.23†↔	Intensivmedizinische Komplexbehandlung im Kindesalter (Basisprozedur), 589 bis 784 Aufwandspunkte	99.b7.2m†↔	Intensivmedizinische Komplexbehandlung im Kindesalter (Basisprozedur), 11761 bis 13720 Aufwandspunkte
99.b7.24†↔	Intensivmedizinische Komplexbehandlung im Kindesalter (Basisprozedur), 785 bis 980 Aufwandspunkte	99.b7.2n†↔	Intensivmedizinische Komplexbehandlung im Kindesalter (Basisprozedur), 13721 bis 16660 Aufwandspunkte
99.b7.25†↔	Intensivmedizinische Komplexbehandlung im Kindesalter (Basisprozedur), 981 bis 1176 Aufwandspunkte	99.b7.2o†↔	Intensivmedizinische Komplexbehandlung im Kindesalter (Basisprozedur), 16661 bis 19600 Aufwandspunkte
99.b7.26†↔	Intensivmedizinische Komplexbehandlung im Kindesalter (Basisprozedur), 1177 bis 1470 Aufwandspunkte	99.b7.2p†↔	Intensivmedizinische Komplexbehandlung im Kindesalter (Basisprozedur), 19601 und mehr Aufwandspunkte

Prozedur F36-2

38.45.13↔	Resektion der Aorta thoracoabdominalis mit Ersatz	38.45.14↔	Resektion der thorakalen Aorta und Ersatz mit Hybridprothese
-----------	---	-----------	--

Prozedur F36-3

39.61.00↔	Extrakorporelle Zirkulation (ECC), n.n.bez.	39.61.21↔	Minimalisierte extrakorporelle Zirkulation (ECC) unter Normothermie (mehr als 35° C)
39.61.10↔	Konventionelle extrakorporelle Zirkulation (ECC) unter Normothermie (mehr als 35° C)	39.61.22↔	Minimalisierte extrakorporelle Zirkulation (ECC) unter milder Hypothermie (32 - 35° C)
39.61.11↔	Konventionelle extrakorporelle Zirkulation (ECC) unter milder Hypothermie (32 - 35° C)	39.61.23↔	Minimalisierte extrakorporelle Zirkulation (ECC) unter moderater Hypothermie (26 bis unter 32° C)
39.61.12↔	Konventionelle extrakorporelle Zirkulation (ECC) unter moderater Hypothermie (26 bis unter 32° C)	39.61.24↔	Minimalisierte extrakorporelle Zirkulation (ECC) unter tiefer Hypothermie (20 bis unter 26° C)
39.61.13↔	Konventionelle extrakorporelle Zirkulation (ECC) unter tiefer Hypothermie (20 bis unter 26° C)	39.61.25↔	Minimalisierte extrakorporelle Zirkulation (ECC) unter profunder Hypothermie (unter 20° C)
39.61.14↔	Konventionelle extrakorporelle Zirkulation (ECC) unter profunder Hypothermie (unter 20° C)	39.61.26↔	Minimalisierte extrakorporelle Zirkulation (ECC) unter Hypothermie, unbekannte Temperatur
39.61.15↔	Konventionelle extrakorporale Zirkulation (ECC) unter Hypothermie, unbekannte Temperatur	39.61.99↔	Extrakorporelle Zirkulation (ECC), sonstige

Prozedur F36-4

37.6a.11↔	Implantation eines herzkreislaufunterstützenden Systems, mit Pumpe, ohne Gasaustauschfunktion, extrakorporal, linksventrikulär, offen chirurgisch thorakal (Thorakotomie, Minithorakotomie, Sternotomie)	37.6a.31↔	Implantation eines herzkreislaufunterstützenden Systems, mit Pumpe, ohne Gasaustauschfunktion, intrakorporal, linksventrikulär, offen chirurgisch thorakal (Thorakotomie, Minithorakotomie, Sternotomie)
37.6a.12↔	Implantation eines herzkreislaufunterstützenden Systems, mit Pumpe, ohne Gasaustauschfunktion, extrakorporal, rechtsventrikulär, offen chirurgisch thorakal (Thorakotomie, Minithorakotomie, Sternotomie)	37.6a.32↔	Implantation eines herzkreislaufunterstützenden Systems, mit Pumpe, ohne Gasaustauschfunktion, intrakorporal, rechtsventrikulär, offen chirurgisch thorakal (Thorakotomie, Minithorakotomie, Sternotomie)
37.6a.21↔	Implantation eines herzkreislaufunterstützenden Systems, mit Pumpe, ohne Gasaustauschfunktion, extrakorporal, biventrikulär, offen chirurgisch thorakal (Thorakotomie, Minithorakotomie, Sternotomie)	37.6a.33↔	Implantation eines herzkreislaufunterstützenden Systems, mit Pumpe, ohne Gasaustauschfunktion, intrakorporal, biventrikulär, offen chirurgisch thorakal (Thorakotomie, Minithorakotomie, Sternotomie)

Prozedur F36-5

99.b7.18†↔	Intensivmedizinische Komplexbehandlung, 1381 bis 1656 Aufwandspunkte	99.b7.27†↔	Intensivmedizinische Komplexbehandlung im Kindesalter (Basisprozedur), 1471 bis 1764 Aufwandspunkte
99.b7.1a†↔	Intensivmedizinische Komplexbehandlung, 1657 bis 1932 Aufwandspunkte	99.b7.28†↔	Intensivmedizinische Komplexbehandlung im Kindesalter (Basisprozedur), 1765 bis 2058 Aufwandspunkte
99.b7.1b†↔	Intensivmedizinische Komplexbehandlung, 1933 bis 2208 Aufwandspunkte	99.b7.2a†↔	Intensivmedizinische Komplexbehandlung im Kindesalter (Basisprozedur), 2059 bis 2352 Aufwandspunkte
99.b7.1c†↔	Intensivmedizinische Komplexbehandlung, 2209 bis 2484 Aufwandspunkte	99.b7.2b†↔	Intensivmedizinische Komplexbehandlung im Kindesalter (Basisprozedur), 2353 bis 2646 Aufwandspunkte
99.b7.1d†↔	Intensivmedizinische Komplexbehandlung, 2485 bis 2760 Aufwandspunkte	99.b7.2c†↔	Intensivmedizinische Komplexbehandlung im Kindesalter (Basisprozedur), 2647 bis 2940 Aufwandspunkte
99.b7.1e†↔	Intensivmedizinische Komplexbehandlung, 2761 bis 3220 Aufwandspunkte	99.b7.2d†↔	Intensivmedizinische Komplexbehandlung im Kindesalter (Basisprozedur), 2941 bis 3430 Aufwandspunkte
99.b7.1f†↔	Intensivmedizinische Komplexbehandlung, 3221 bis 3680 Aufwandspunkte	99.b7.2e†↔	Intensivmedizinische Komplexbehandlung im Kindesalter (Basisprozedur), 3431 bis 3920 Aufwandspunkte
99.b7.1g†↔	Intensivmedizinische Komplexbehandlung, 3681 bis 4600 Aufwandspunkte	99.b7.2f†↔	Intensivmedizinische Komplexbehandlung im Kindesalter (Basisprozedur), 3921 bis 4410 Aufwandspunkte
99.b7.1h†↔	Intensivmedizinische Komplexbehandlung, 4601 bis 5520 Aufwandspunkte	99.b7.2g†↔	Intensivmedizinische Komplexbehandlung im Kindesalter (Basisprozedur), 4411 bis 4900 Aufwandspunkte
99.b7.1i†↔	Intensivmedizinische Komplexbehandlung, 5521 bis 7360 Aufwandspunkte	99.b7.2h†↔	Intensivmedizinische Komplexbehandlung im Kindesalter (Basisprozedur), 4901 bis 5880 Aufwandspunkte
99.b7.1j†↔	Intensivmedizinische Komplexbehandlung, 7361 bis 9200 Aufwandspunkte	99.b7.2i†↔	Intensivmedizinische Komplexbehandlung im Kindesalter (Basisprozedur), 5881 bis 6860 Aufwandspunkte
99.b7.1k†↔	Intensivmedizinische Komplexbehandlung, 9201 bis 11040 Aufwandspunkte	99.b7.2j†↔	Intensivmedizinische Komplexbehandlung im Kindesalter (Basisprozedur), 6861 bis 7840 Aufwandspunkte
99.b7.1l†↔	Intensivmedizinische Komplexbehandlung, 11041 bis 13800 Aufwandspunkte	99.b7.2k†↔	Intensivmedizinische Komplexbehandlung im Kindesalter (Basisprozedur), 7841 bis 9800 Aufwandspunkte
99.b7.1m†↔	Intensivmedizinische Komplexbehandlung, 13801 bis 16560 Aufwandspunkte	99.b7.2l†↔	Intensivmedizinische Komplexbehandlung im Kindesalter (Basisprozedur), 9801 bis 11760 Aufwandspunkte
99.b7.1n†↔	Intensivmedizinische Komplexbehandlung, 16561 bis 19320 Aufwandspunkte	99.b7.2m†↔	Intensivmedizinische Komplexbehandlung im Kindesalter (Basisprozedur), 11761 bis 13720 Aufwandspunkte
99.b7.1o†↔	Intensivmedizinische Komplexbehandlung, 19321 und mehr Aufwandspunkte	99.b7.2n†↔	Intensivmedizinische Komplexbehandlung im Kindesalter (Basisprozedur), 13721 bis 16660 Aufwandspunkte
99.b7.24†↔	Intensivmedizinische Komplexbehandlung im Kindesalter (Basisprozedur), 785 bis 980 Aufwandspunkte	99.b7.2o†↔	Intensivmedizinische Komplexbehandlung im Kindesalter (Basisprozedur), 16661 bis 19600 Aufwandspunkte
99.b7.25†↔	Intensivmedizinische Komplexbehandlung im Kindesalter (Basisprozedur), 981 bis 1176 Aufwandspunkte	99.b7.2p†↔	Intensivmedizinische Komplexbehandlung im Kindesalter (Basisprozedur), 19601 und mehr Aufwandspunkte
99.b7.26†↔	Intensivmedizinische Komplexbehandlung im Kindesalter (Basisprozedur), 1177 bis 1470 Aufwandspunkte		

Prozedur F36-6

37.6a.41↔	Implantation eines herzkreislaufunterstützenden Systems, mit Pumpe, ohne Gasaustauschfunktion, intravasal (inkl. Intrakardial), linksventrikulär, perkutan	37.6a.62↔	Implantation eines herzkreislauf- und lungenunterstützenden Systems, mit Pumpe, mit Oxygenator (inkl. CO2-removal), extrakorporal, veno-venös, perkutan
37.6a.42↔	Implantation eines herzkreislaufunterstützenden Systems, mit Pumpe, ohne Gasaustauschfunktion, intravasal (inkl. Intrakardial), rechtsventrikulär, perkutan	37.6a.73↔	Implantation eines herzkreislauf- und lungenunterstützenden Systems, mit Pumpe, mit Oxygenator (inkl. CO2-removal), extrakorporal, veno-arteriell oder veno-venoarteriell, perkutan
37.6a.51↔	Implantation eines herzkreislauf- und lungenunterstützenden Systems, mit Pumpe, mit CO2-removal, extrakorporal, veno-venös, perkutan		

ADRG F38**Mässig komplexe rekonstruktive Gefässeingriffe ohne Herz-Lungen-Maschine**

Prozedur in Tabelle F38-1

DRG F38Z**Mässig komplexe rekonstruktive Gefässeingriffe ohne Herz-Lungen-Maschine****Prozedur F38-1**

38.16.00↔	Endarterektomie von abdominalen Arterien, n.n.bez.	38.16.17↔	Endarterektomie der A. lumbalis
38.16.10↔	Endarterektomie von viszeralen Arterien, n.n.bez.	38.16.18↔	Endarterektomie der A. iliaca
38.16.11↔	Endarterektomie des Truncus coeliacus	38.16.19↔	Endarterektomie von viszeralen Arterien, sonstige
38.16.12↔	Endarterektomie der A. gastrica	38.16.99↔	Endarterektomie von abdominalen Arterien, sonstige
38.16.13↔	Endarterektomie der A. hepatica	38.36.00↔	Resektion von abdominalen Arterien mit Anastomose, n.n.bez.
38.16.14↔	Endarterektomie der A. lienalis	38.36.10↔	Resektion von viszeralen Arterien mit Anastomose, n.n.bez.
38.16.15↔	Endarterektomie der A. renalis	38.36.11↔	Resektion des Truncus coeliacus mit Anastomose
38.16.16↔	Endarterektomie der A. mesenterialis	38.36.12↔	Resektion der A. gastrica mit Anastomose

38.36.13↔	Resektion der A. hepatica mit Anastomose	38.37.19↔	Resektion von tiefen abdominalen Venen mit Anastomose, sonstige
38.36.14↔	Resektion der A. lienalis mit Anastomose	38.37.99↔	Resektion von abdominalen Venen mit Anastomose, sonstige
38.36.15↔	Resektion der A. renalis mit Anastomose	38.38.00↔	Resektion von Arterien der unteren Extremität mit Anastomose, n.n.bez.
38.36.16↔	Resektion der A. mesenterialis mit Anastomose	38.38.10↔	Resektion der A. femoralis mit Anastomose (communis) (superficialis)
38.36.17↔	Resektion der A. iliaca mit Anastomose	38.38.11↔	Resektion der A. profunda femoris mit Anastomose
38.36.19↔	Resektion von viszeralen Arterien mit Anastomose, sonstige	38.38.12↔	Resektion der A. poplitea mit Anastomose
38.36.99↔	Resektion von abdominalen Arterien mit Anastomose, sonstige	38.38.99↔	Resektion von Arterien der unteren Extremität mit Anastomose, sonstige
38.37.00↔	Resektion von abdominalen Venen mit Anastomose, n.n.bez.		
38.37.10↔	Resektion von tiefen abdominalen Venen mit Anastomose, n.n.bez.		
38.37.11↔	Resektion der V. cava inferior mit Anastomose		
38.37.12↔	Resektion der V.iliaca mit Anastomose		

ADRG F39**Unterbindung und Stripping von Venen**

Prozedur in Tabelle F39-2

DRG F39A**Unterbindung und Stripping von Venen mit bestimmtem beidseitigem Eingriff mit Ulzeration oder mit schweren CC**

(Hauptdiagnose in Tabelle F39-1 oder PCCL > 2) und (mindestens zwei Prozeduren in Tabelle F39-3 oder Beidseitige Prozedur in Tabelle F39-3)

DRG F39B**Unterbindung und Stripping von Venen mit bestimmtem beidseitigem Eingriff**

Mindestens zwei Prozeduren in Tabelle F39-3 oder Beidseitige Prozedur in Tabelle F39-3

DRG F39C**Unterbindung und Stripping von Venen****Hauptdiagnose F39-1**

170.23	Atheroskl ExtremitätArt: Becken-Bein-Typ, mit Ulzeration	183.0	Varizen untere Extremitäten mit Ulzerat
170.24	Atheroskl ExtremitätArt: Becken-Bein-Typ, mit Gangrän	183.2	Varizen unt Extremitäten m Ulzerat u Entzündung

Prozedur F39-2

38.39.00↔	Resektion von Venen der unteren Extremität mit Anastomose, n.n.bez.	38.67.00↔	Sonstige Exzision von abdominalen Venen, n.n.bez.
38.39.10↔	Resektion von Venen der unteren Extremität mit Anastomose, tiefe Venen	38.67.10↔	Sonstige Exzision von tiefen abdominalen Venen, n.n.bez.
38.39.99↔	Resektion von Venen der unteren Extremität mit Anastomose, sonstige	38.67.11↔	Sonstige Exzision der V. cava inferior
38.49.00↔	Resektion von Venen der unteren Extremität mit Ersatz, n.n.bez.	38.67.12↔	Sonstige Exzision der V. iliaca
38.50↔	Ligatur und Stripping von Varizen, Lokalisation n.n.bez.	38.67.19↔	Sonstige Exzision von tiefen abdominalen Venen, sonstige
38.52↔	Ligatur und Stripping von anderen Varizen an Kopf und Hals	38.67.99↔	Sonstige Exzision von abdominalen Venen, sonstige
38.53↔	Ligatur und Stripping von Varizen der oberen Extremität	38.69↔	Sonstige Exzision von Venen der unteren Extremität
38.55↔	Ligatur von thorakalen Varizen	38.83.11↔	Sonstiger chirurgischer Verschluss von Arterien der Hand
38.57↔	Ligatur und Stripping von abdominalen Varizen	38.83.19↔	Sonstiger chirurgischer Verschluss von sonstigen Arterien der oberen Extremität
38.59.00↔	Ligatur und Stripping von Varizen der unteren Extremität, n.n.bez.	38.83.21↔	Sonstiger chirurgischer Verschluss von tiefen Venen der oberen Extremität
38.59.10↔	Ligatur, Exzision und Stripping von Varizen und Vv. perforantes der unteren Extremität (als selbstständiger Eingriff)	39.32.11↔	Naht einer intrakraniellen Vene
38.59.20↔	Crossektomie und Stripping von Varizen der unteren Extremität, n.n.bez.	39.32.19↔	Naht einer Vene an Kopf und Hals, sonstige
38.59.21↔	Crossektomie und Stripping, V. saphena magna	39.32.30↔	Naht einer thorakalen Vene, n.n.bez.
38.59.22↔	Crossektomie und Stripping, V. saphena parva	39.32.31↔	Naht der V. cava superior
38.59.23↔	Crossektomie und Stripping, Vv. saphenae magna et parva	39.32.32↔	Naht der V. brachiocephalica
38.59.30↔	(Isolierte) Crossektomie, n.n.bez.	39.32.39↔	Naht einer thorakalen Vene, sonstige
38.59.31↔	(Isolierte) Crossektomie, V. saphena magna	39.32.40↔	Naht einer abdominalen Vene, n.n.bez.
38.59.32↔	(Isolierte) Crossektomie, V. saphena parva	39.32.41↔	Naht der V. cava inferior
38.59.33↔	(Isolierte) Crossektomie, Vv. saphena magna et parva	39.32.42↔	Naht der V. iliaca communis und V. iliaca interna
38.59.40↔	Lokale Lasertherapie von Varizen	39.99.10↔	Aortopexie
38.59.50↔	Endoluminale Therapie von Varizen	39.99.20↔	Operationen bei kongenitalen Gefässanomalien, n.n.bez.
38.59.51↔	Endovenöse Lasertherapie von Varizen [EVLV]	39.99.22↔	Operationen bei kongenitalen Anomalien der A. oder V. pulmonalis oder bei A. lusoria
38.59.52↔	Endovenöse Radiofrequenzablation von Varizen	39.99.23↔	Operationen bei kongenitalen Anomalien der V. cava
38.59.59↔	Endoluminale Therapie von Varizen, sonstige	39.99.24↔	Operationen bei kongenitalen Kollateralgefässen und Unifokalisierung
38.59.99↔	Ligatur und Stripping von Varizen der unteren Extremität, sonstige		

Prozedur F39-3

38.59.21↔	Crossektomie und Stripping, V. saphena magna	38.59.31↔	(Isolierte) Crossektomie, V. saphena magna
38.59.22↔	Crossektomie und Stripping, V. saphena parva	38.59.32↔	(Isolierte) Crossektomie, V. saphena parva
38.59.23↔	Crossektomie und Stripping, Vv. saphenae magna et parva	38.59.33↔	(Isolierte) Crossektomie, Vv. saphena magna et parva

ADRG F41**Invasive kardiologische Diagnostik bei akutem Myokardinfarkt**

Hauptdiagnose in Tabelle F41-1 und Prozedur in Tabelle F41-2

DRG F41A**Invasive kardiologische Diagnostik bei akutem Myokardinfarkt mit äusserst schweren CC**

PCCL > 3

DRG F41B**Invasive kardiologische Diagnostik bei akutem Myokardinfarkt****Hauptdiagnose F41-1**

I21.0	Akuter transmuraler Myokardinfarkt Vorderwand	I21.9	Akuter Myokardinfarkt, nnbez
I21.1	Akuter transmuraler Myokardinfarkt Hinterwand	I22.0	Rezidivierender Myokardinfarkt Vorderwand
I21.2	Akuter transmuraler Myokardinf an sonst Lok	I22.1	Rezidivierender Myokardinfarkt Hinterwand
I21.3	Akuter transmuraler Myokardinf an nnbez Lok	I22.8	Rezidivierender Myokardinfarkt an sonst Lok
I21.4	Akuter subendokardialer Myokardinfarkt	I22.9	Rezidivierender Myokardinfarkt an nnbez Lok

Prozedur F41-2

37.21‡↔	Rechtsherzkatheter	37.90.29‡↔	Transseptale Katheteruntersuchung des linken Herzens, sonstige
37.22‡↔	Linksherzkatheter	88.43‡↔	Arteriographie der Pulmonalarterien
37.23‡↔	Kombinierter Rechts- und Linksherzkatheter	88.50‡↔	Angiokardiographie, n.n.bez.
37.28‡↔	Intrakardiale Echokardiographie (IKE)	88.52‡↔	Angiokardiographie von Strukturen des rechten Herzens
37.34.00‡↔	Exzision oder Destruktion von anderer Läsion oder Gewebe des Herzens, sonstiger Zugang, n.n.bez.	88.53‡↔	Angiokardiographie von Strukturen des linken Herzens
37.34.99‡↔	Exzision oder Destruktion von anderer Läsion oder Gewebe des Herzens, sonstiger Zugang, sonstige	88.54‡↔	Kombinierte Angiokardiographie des rechten und linken Herzens
37.90.20‡↔	Transseptale Katheteruntersuchung des linken Herzens, n.n.bez.	88.55‡↔	Koronare Arteriographie mit einem einzigen Katheter
37.90.21‡↔	Kathetertechnische transseptale Punktion	88.56‡↔	Koronare Arteriographie mit zwei Kathetern
		88.57‡↔	Sonstige und nicht näher bezeichnete koronare Arteriographie

ADRG F49**Invasive kardiologische Diagnostik ausser bei akutem Myokardinfarkt**

Keine Hauptdiagnose in Tabelle F49-1 und mindestens eine Prozedur in Tabelle F49-3

DRG F49A**Invasive kardiologische Diagnostik ausser bei akutem Myokardinfarkt mit komplexem Eingriff oder mit komplizierenden Diagnosen und äusserst schweren CC, oder komplizierenden Prozeduren**

(Verweildauer > 2 Tage oder PCCL > 3) und (Prozedur in Tabelle F49-4 oder Dialyse oder Prozedur in Tabelle F49-5 oder Hauptdiagnose in Tabelle F49-2 oder Komplizierende Prozeduren) und (PCCL > 3 oder Komplizierende Prozeduren)

DRG F49B**Invasive kardiologische Diagnostik ausser bei akutem Myokardinfarkt mit schweren CC oder Alter < 14 Jahre**

(Verweildauer > 2 Tage oder PCCL > 3) und (PCCL > 3 oder Alter < 14 Jahre)

DRG F49C**Invasive kardiologische Diagnostik ausser bei akutem Myokardinfarkt mit komplexem Eingriff oder mit komplizierenden Diagnosen**

(Verweildauer > 2 Tage oder PCCL > 3) und (Prozedur in Tabelle F49-4 oder Dialyse oder Prozedur in Tabelle F49-5 oder Hauptdiagnose in Tabelle F49-2 oder Komplizierende Prozeduren)

DRG F49D**Invasive kardiologische Diagnostik ausser bei akutem Myokardinfarkt, Alter > 13 Jahre**

Verweildauer > 2 Tage oder PCCL > 3

DRG F49E**Invasive kardiologische Diagnostik ausser bei akutem Myokardinfarkt, 2 Belegungstage oder bestimmte Verfahren****DRG F49F****Invasive kardiologische Diagnostik ausser bei akutem Myokardinfarkt, ein Belegungstag ohne bestimmten Verfahren**

Verweildauer ist gleich 1 Tag und keine Prozedur in Tabelle F49-6

Hauptdiagnose F49-1

I21.0	Akuter transmuraler Myokardinfarkt Vorderwand	I21.9	Akuter Myokardinfarkt, nnbez
I21.1	Akuter transmuraler Myokardinfarkt Hinterwand	I22.0	Rezidivierender Myokardinfarkt Vorderwand
I21.2	Akuter transmuraler Myokardinf an sonst Lok	I22.1	Rezidivierender Myokardinfarkt Hinterwand
I21.3	Akuter transmuraler Myokardinf an nnbez Lok	I22.8	Rezidivierender Myokardinfarkt an sonst Lok
I21.4	Akuter subendokardialer Myokardinfarkt	I22.9	Rezidivierender Myokardinfarkt an nnbez Lok

Hauptdiagnose F49-2

I27.0	Primäre pulmonale Hypertonie	Q22.3	Sonst angeborene Fehlbildung Pulmonalklappe
I31.1	Chronische konstriktive Perikarditis	Q22.4	Angeborene Trikuspidalklappenstenose
I42.0	Dilatative Kardiomyopathie	Q22.5	Ebstein-Anomalie
I42.1	Hypertrophische obstruktive Kardiomyopathie	Q22.6	Hypoplastisches Rechtsherzsyndrom
I42.2	Sonstige hypertrophische Kardiomyopathie	Q22.8	Sonst angeborene Fehlbildung Trikuspidalklappe
I42.3	Eosinophile endomyokardiale KH	Q22.9	Angeborene Fehlbildung Trikuspidalklappe, nnbez
I42.4	Endokardfibroelastose	Q23.0	Angeborene Aortenklappenstenose
I42.5	Sonstige restriktive Kardiomyopathie	Q23.1	Angeborene Aortenklappeninsuffizienz
I42.6	Alkoholische Kardiomyopathie	Q23.2	Angeborene Mitralklappenstenose
I42.7	Kardiomyopathie d AM od sonst exog Subst	Q23.3	Angeborene Mitralklappeninsuffizienz
I42.80	Arrhythmogene rechtsventr Kardiomyopathie [ARVCM]	Q23.4	Hypoplastisches Linksherzsyndrom
I42.88	Sonstige Kardiomyopathien	Q23.8	Sonst angeborene Fehlbildung Aorten- u Mitralklappe
I42.9	Kardiomyopathie, nnbez	Q23.9	Angeborene Fehlbildung Aorten- u Mitralklappe, nnbez
I46.0	Herzstillstand m erfolgreicher Wiederbelebung	Q24.0	Dextrokardie
I47.2	Ventrikuläre Tachykardie	Q24.1	Lävokardie
I49.0	Kammerflattern u Kammerflimmern	Q24.2	Cor triatriatum
I50.00	Prim Rechtsherzinsuff	Q24.3	Infundibuläre Pulmonalstenose
I50.01	Sek Rechtsherzinsuff	Q24.4	Angeborene subvalvuläre Aortenstenose
I50.11	Linksherzinsuff, oh Beschw	Q24.5	Fehlbildung Koronargefäße
I50.12	Linksherzinsuff, m Beschw b stark Belast	Q24.6	Angeborener Herzblock
I50.13	Linksherzinsuff, m Beschw b leichter Belast	Q24.8	Sonst nbez angeborene Fehlbildungen Herz
I50.14	Linksherzinsuff, m Beschw i Ruhe	Q24.9	Angeborene Fehlbildung Herz, nnbez
I50.19	Linksherzinsuffiz, nnbez	Q25.0	Offener Ductus arteriosus
I50.9	Herzinsuffizienz, nnbez	Q25.1	Koarkatation Aorta
Q20.0	Truncus arteriosus communis	Q25.2	Atresie Aorta
Q20.1	Re Doppelausstromventrikel [Double outlet right ventricle]	Q25.3	Stenose Aorta (angeboren)
Q20.2	Linker Doppelausstromventrikel [Double outlet left ventricle]	Q25.4	Sonstige angeborene Fehlbildungen Aorta
Q20.3	Diskordante ventrikuloarterielle Verbindung	Q25.5	Atresie A pulmonalis
Q20.4	Doppeleinströmventrikel [Double inlet ventricle]	Q25.6	Stenose A pulmonalis (angeboren)
Q20.5	Diskordante atrioventrikuläre Verbindung	Q25.7	Sonst angeborene Fehlbildung A pulmonalis
Q20.6	Vorhofisomerismus	Q25.8	Sonst angeborene Fehlbildung große Aa
Q20.8	Sonst angeb Fehlbildung Herzhöhlen u verbind Strukturen	Q25.9	Angeborene Fehlbildung große Aa, nnbez
Q20.9	Angeb Fehlbildung Herzhöhlen u verbind Strukturen, nnbez	Q26.0	Angeborene Stenose V cava
Q21.0	Ventrikelseptumdefekt	Q26.1	Persistenz linken V cava superior
Q21.1	Vorhofseptumdefekt	Q26.2	Totale Fehleinmündung Lungenvenen
Q21.2	Defekt Vorhof- u Kammerseptum	Q26.3	Partielle Fehleinmündung Lungenvenen
Q21.3	Fallot-Tetralogie	Q26.4	Fehleinmündung Lungenvenen, nnbez
Q21.4	Aortopulmonaler Septumdefekt	Q26.5	Fehleinmündung Pfortader
Q21.80	Fallot-Pentalogie	Q26.6	Fistel zw V portae u A hepatica (angeboren)
Q21.88	Sonst angeborene Fehlbildung der Herzsepten	Q26.8	Sonst angeborene Fehlbildung große Venen
Q21.9	Angeborene Fehlbildung Herzseptum, nnbez	Q26.9	Angeborene Fehlbildung große Vene, nnbez
Q22.0	Pulmonalklappenatresie	Z01.80	Abklärung Disposition für maligne Herzrhythmusstörungen
Q22.1	Angeborene Pulmonalklappenstenose	Z01.81	Abklärung Disposition für Kardiomyopathien
Q22.2	Angeborene Pulmonalklappeninsuffizienz		

Prozedur F49-3

37.21†↔	Rechtsherzkatheter	37.27†↔	Herz-Mapping
37.22†↔	Linksherzkatheter	37.28†↔	Intrakardiale Echokardiographie (IKE)
37.23†↔	Kombinierter Rechts- und Linksherzkatheter	37.34.00†↔	Exzision oder Destruktion von anderer Läsion oder Gewebe des Herzens, sonstiger Zugang, n.n.bez.
37.26†↔	Invasiver elektrophysiologischer Test durch Katheter		

37.34.99†↔	Exzision oder Destruktion von anderer Läsion oder Gewebe des Herzens, sonstiger Zugang, sonstige	88.50†↔	Angiokardiographie, n.n.bez.
37.90.20†↔	Transseptale Katheteruntersuchung des linken Herzens, n.n.bez.	88.52†↔	Angiokardiographie von Strukturen des rechten Herzens
37.90.21†↔	Kathertertechnische transseptale Punktion	88.53†↔	Angiokardiographie von Strukturen des linken Herzens
37.90.29†↔	Transseptale Katheteruntersuchung des linken Herzens, sonstige	88.54†↔	Kombinierte Angiokardiographie des rechten und linken Herzens
88.43†↔	Arteriographie der Pulmonalarterien	88.55†↔	Koronare Arteriographie mit einem einzigen Katheter
		88.56†↔	Koronare Arteriographie mit zwei Kathetern
		88.57†↔	Sonstige und nicht näher bezeichnete koronare Arteriographie

Prozedur F49-4

00.21†↔	Intravaskuläre Bildgebung von extrakraniellen Hirngefässen	37.90.20†↔	Transseptale Katheteruntersuchung des linken Herzens, n.n.bez.
00.22†↔	Intravaskuläre Bildgebung von intrathorakalen Gefässen	37.90.21†↔	Kathertertechnische transseptale Punktion
00.23†↔	Intravaskuläre Bildgebung von peripheren Gefässen	37.90.29†↔	Transseptale Katheteruntersuchung des linken Herzens, sonstige
00.25†↔	Intravaskuläre Bildgebung der Nierengefässe	92.05.00†↔	Kardiovaskuläre und hämatopoetische Szintigraphie und Radioisotopenfunktionsstudie, n.n.bez.
00.28†↔	Intravaskuläre Bildgebung, sonstige bezeichnete Gefässe	92.05.09†↔	Kardiovaskuläre und hämatopoetische Szintigraphie und Radioisotopenfunktionsstudie, sonstige
00.29†↔	Intravaskuläre Bildgebung, nicht näher bezeichnete Gefässe	92.05.10†↔	Myokardperfusionsszintigraphie, n.n.bez.
37.23†↔	Kombinierter Rechts- und Linksherzkatheter	92.05.11†↔	Myokardperfusionsszintigraphie in Ruhe
37.24.10†↔	Geschlossene [perkutane] [Nadel-] Biopsie des Perikards	92.05.12†↔	Myokardperfusionsszintigraphie mit physikalischer Belastung
37.25.10†↔	Geschlossene [perkutane] [Nadel-] Biopsie des Myokards	92.05.13†↔	Myokardperfusionsszintigraphie mit pharmakologischer Belastung
37.26†↔	Invasiver elektrophysiologischer Test durch Katheter	92.05.14†↔	Single Photon Emission Computed Tomography (SPECT), Myokard
37.2a.10†↔	Intravaskuläre Bildgebung der Koronargefässe, n.n.bez.	92.05.19†↔	Myokardperfusionsszintigraphie, sonstige
37.2a.11†↔	Intravaskuläre Bildgebung der Koronargefässe mittels Ultraschall		
37.2a.12†↔	Intravaskuläre Bildgebung der Koronargefässe mittels optischer Kohärenztomographie		
37.2a.19†↔	Intravaskuläre Bildgebung der Koronargefässe, sonstige		
37.2a.21†↔	Invasive intravaskuläre Koronardiagnostik mittels Katheter, Druckmessung		

Prozedur F49-5

37.24.00↔	Perikardbiopsie, n.n.bez.	37.25.20↔	Transvasale Biopsie des Endokards, Myokards und Endomyokards
37.24.20↔	Offene Perikardbiopsie	37.25.30↔	Herzbiopsie, offen
37.24.99↔	Perikardbiopsie, sonstige	37.25.99↔	Herzbiopsie, sonstige
37.25.00↔	Herzbiopsie, n.n.bez.		

Prozedur F49-6

37.2a.11†↔	Intravaskuläre Bildgebung der Koronargefässe mittels Ultraschall	37.2a.21†↔	Invasive intravaskuläre Koronardiagnostik mittels Katheter, Druckmessung
37.2a.12†↔	Intravaskuläre Bildgebung der Koronargefässe mittels optischer Kohärenztomographie		

ADRG F50**Ablative Massnahmen bei Tachyarrhythmie**

Prozedur in Tabelle F50-1

DRG F50A**Ablative Massnahmen bei Tachyarrhythmie, Alter < 16 Jahre**

Alter < 16 Jahre

DRG F50B**Ablative Massnahmen bei Tachyarrhythmie mit bestimmter Ablation und komplexem Eingriff, Alter > 15 Jahre**

(Prozedur in Tabelle F50-2 oder Prozedur in Tabelle F50-3 oder mindestens eine Prozedur in Tabelle F50-4) und (Prozedur in Tabelle F50-5 oder Prozedur in Tabelle F50-3)

DRG F50C**Ablative Massnahmen bei Tachyarrhythmie mit bestimmter Ablation, Alter > 15 Jahre**

Prozedur in Tabelle F50-2 oder Prozedur in Tabelle F50-3 oder mindestens eine Prozedur in Tabelle F50-4

DRG F50D**Ablative Massnahmen bei Tachyarrhythmie mit komplexem Eingriff, Alter > 15 Jahre**

Prozedur in Tabelle F50-5

DRG F50E**Ablative Massnahmen bei Tachyarrhythmie, Alter > 15 Jahre****Prozedur F50-1**

- 37.34.10↔ Ablation bei Tachyarrhythmien, n.n.bez.
- 37.34.11↔ Konventionelle Radiofrequenz-Ablation
- 37.34.12↔ Gekühlte Ablation
- 37.34.13↔ Ablation mit anderen Energiequellen
- 37.34.15↔ Kryoablation
- 37.34.16↔ Multipolare phasenverschobene Radiofrequenzablation

- 37.34.19↔ Sonstige Ablation bei Tachyarrhythmien
- 37.34.1a↔ Ablation mit Hilfe dreidimensionaler Mappingverfahren ohne Messung des Anpressdrucks
- 37.34.1b↔ Ablation mit Hilfe dreidimensionaler Mappingverfahren mit Messung des Anpressdrucks

Prozedur F50-2

- 37.90.20‡↔ Transseptale Katheteruntersuchung des linken Herzens, n.n.bez.
- 37.90.21‡↔ Kathetertechnische transseptale Punktion

- 37.90.29‡↔ Transseptale Katheteruntersuchung des linken Herzens, sonstige

Prozedur F50-3

- 00.66.00↔ Perkutane transluminale Koronarangioplastik [PTCA] oder koronare Atherektomie, n.n.bez.
- 00.66.10↔ Perkutaner transluminaler Verschluss einer Fistel der Herzkranzgefässe
- 00.66.20↔ Koronarangioplastik [PTCA], mit Ballons, n.n.bez.
- 00.66.21↔ Koronarangioplastik [PTCA] mit medikamentenfreisetzenden Ballons
- 00.66.22↔ Koronarangioplastik [PTCA] mit Antikörper-beschichteten Ballons
- 00.66.29↔ Koronarangioplastik [PTCA], mit Ballons, sonstige
- 00.66.30↔ Koronarangioplastik [PTCA] durch Rotablation
- 00.66.31↔ Perkutan-transluminale Gefässintervention an den Koronarien mittels Laser-Angioplastie
- 00.66.32↔ Perkutan-transluminale Gefässintervention an den Koronarien mittels Atherektomie
- 00.66.33↔ Perkutan-transluminale Gefässintervention an den Koronarien mittels Fremdkörperentfernung
- 00.66.35↔ Perkutan-transluminale Gefässintervention an den Koronarien mittels selektiver Embolisierung
- 00.66.36↔ Perkutan-transluminale Gefässintervention an den Koronarien mittels Thrombektomie
- 00.66.99↔ Perkutane transluminale Koronarangioplastik [PTCA] oder koronare Atherektomie, sonstige
- 35.41.00↔ Vergrösserung eines bestehenden Vorhofseptumdefekts, n.n.bez.
- 35.41.10↔ Vergrösserung eines bestehenden Vorhofseptumdefekts, offene Technik
- 35.41.20↔ Vergrösserung eines bestehenden Vorhofseptumdefekts, geschlossene Technik
- 35.41.99↔ Vergrösserung eines bestehenden Vorhofseptumdefekts, sonstige
- 35.42.00↔ Bildung von Herzseptumdefekten, n.n.bez.
- 35.42.10↔ Bildung von Herzseptumdefekten, offene Technik
- 35.42.20↔ Bildung von Herzseptumdefekten, geschlossene Technik
- 35.42.99↔ Bildung von Herzseptumdefekten, sonstige
- 35.43.20↔ Vergrösserung eines bestehenden Ventrikelseptumdefekts, geschlossene Technik
- 35.53↔ Korrektur eines Ventrikelseptumdefekts mit Prothese, offener Zugang
- 35.55↔ Korrektur eines Ventrikelseptumdefekts mit Prothese, geschlossen
- 35.61↔ Korrektur eines Vorhofseptumdefekts mit Bio-Graft
- 35.62↔ Korrektur eines Ventrikelseptumdefekts mit Bio-Graft
- 35.96.00↔ Perkutane transluminale Valvuloplastik, n.n.bez.
- 35.96.09↔ Perkutane transluminale Valvuloplastik, sonstige
- 35.96.10↔ Perkutane Valvuloplastik, n.n.bez.
- 35.96.20↔ Endovaskuläre Mitralklappenrekonstruktion, n.n.bez.
- 35.96.21↔ Endovaskuläre Mitralklappenrekonstruktion, transarteriell
- 35.96.22↔ Endovaskuläre Mitralklappenrekonstruktion, transvenös

- 35.96.23↔ Mitralklappenanuloplastik, endovaskulär
- 35.96.29↔ Endovaskuläre Mitralklappenrekonstruktion, sonstige
- 35.98.10↔ Perkutan-transluminale Verschluss eines Vorhofseptumdefekts, n.n.bez.
- 35.98.11↔ Perkutan-transluminale Verschluss eines Vorhofseptumdefekts (ein Verschlussdevice)
- 35.98.12↔ Perkutan-transluminale Verschluss eines Vorhofseptumdefekts (mehr als ein Verschlussdevice)
- 35.98.19↔ Perkutan-transluminale Verschluss eines Vorhofseptumdefekts, sonstige
- 35.98.30↔ Perkutan-transluminale Verschluss eines Ventrikelseptumdefekts
- 35.99.00↔ Sonstige Operationen an Herzklappen, n.n.bez.
- 35.99.10↔ Sonstige Operationen bei kongenitalen Klappenanomalien des Herzens, n.n.bez.
- 35.99.11↔ Sonstige Operationen bei kongenitalen Klappenanomalien des Herzens, Aortenklappe
- 35.99.12↔ Sonstige Operationen bei kongenitalen Klappenanomalien des Herzens, Mitralklappe
- 35.99.13↔ Sonstige Operationen bei kongenitalen Klappenanomalien des Herzens, Pulmonalklappe
- 35.99.14↔ Sonstige Operationen bei kongenitalen Klappenanomalien des Herzens, Trikuspidalklappe
- 35.99.15↔ Sonstige Operationen bei kongenitalen Klappenanomalien des Herzens, AV- oder Truncusklappe
- 35.99.19↔ Sonstige Operationen bei kongenitalen Klappenanomalien des Herzens, sonstige Klappe
- 35.99.20↔ Sonstige Operationen an Herzklappen, minimal-invasiv
- 36.04↔ Thrombolytische Koronararterieninfusion
- 36.06.00↔ Einsetzen von Herzkranzarterien-Stent(s) ohne Medikamenten-Freisetzung, n.n.bez.
- 36.06.10↔ Einsetzen von Herzkranzarterien-Stent(s) ohne Medikamenten-Freisetzung, bioresorbierbare(r) Stent(s)
- 36.06.11↔ Einsetzen von Herzkranzarterien-Stent(s) ohne Medikamenten-Freisetzung, selbstexpandierend
- 36.06.99↔ Einsetzen von Herzkranzarterien-Stent(s) ohne Medikamenten-Freisetzung, sonstige
- 36.07.00↔ Einsetzen Herzkranzarterien-Stent(s) mit Medikamenten-Freisetzung, n.n.bez.
- 36.07.10↔ Einsetzen Herzkranzarterien-Stent(s) mit Medikamenten-Freisetzung, bioresorbierbare (r) Stent(s)
- 36.07.11↔ Einsetzen von Herzkranzarterien-Stent(s) mit Medikamenten-Freisetzung, selbstexpandierend
- 36.07.99↔ Einsetzen Herzkranzarterien-Stent(s) mit Medikamenten-Freisetzung, sonstige
- 36.32↔ Sonstige transmyokardiale Revaskularisation
- 37.90.00↔ Einsetzen von Vorrichtungen ins linke Herzohr, n.n.bez.
- 37.90.10↔ Perkutaner Verschluss des linken Vorhofsohrs
- 37.90.99↔ Einsetzen von Vorrichtungen ins linke Herzohr, sonstige

Prozedur F50-4

37.34.24†↔ Lokalisationen bei Ablationsverfahren bei Tachyarrhythmien, Linker Vorhof

37.34.25†↔ Lokalisationen bei Ablationsverfahren bei Tachyarrhythmien, Linker Ventrikel

Prozedur F50-5

37.34.12↔ Gekühlte Ablation

37.34.15↔ Kryoablation

37.34.1a↔ Ablation mit Hilfe dreidimensionaler Mappingverfahren ohne Messung des Anpressdrucks

37.34.1b↔ Ablation mit Hilfe dreidimensionaler Mappingverfahren mit Messung des Anpressdrucks

ADRG F51**Endovaskuläre Implantation von Stent-Prothesen an der Aorta**

Prozedur in Tabelle F51-1

DRG F51A**Endovaskuläre Implantation von Stent-Prothesen an der Aorta mit Implantation von bestimmten Stent-Prothesen**

Prozedur in Tabelle F51-2 oder Prozedur in Tabelle F51-3 oder Prozedur in Tabelle F51-4 oder Prozedur in Tabelle F51-5

DRG F51B**Endovaskuläre Implantation von Stent-Prothesen an der Aorta****Prozedur F51-1**

39.71.00↔ Endovaskuläre Implantation eines Grafts in Aorta abdominalis, n.n.bez.

39.71.10↔ Endovaskuläre Implantation eines Grafts in Aorta abdominalis, aortiliakal, ohne Fenestrierung oder Seitenarm

39.71.11↔ Endovaskuläre Implantation eines Grafts in Aorta abdominalis, aortiliakal, mit Fenestrierung oder Seitenarm

39.71.12↔ Endovaskuläre Implantation eines Grafts in Aorta abdominalis, Bifurkationsprothese, aortobiliakal, ohne Fenestrierung oder Seitenarm

39.71.13↔ Endovaskuläre Implantation eines Grafts in Aorta abdominalis, Bifurkationsprothese, aortobiliakal, mit Fenestrierung oder Seitenarm

39.71.14↔ Endovaskuläre Implantation eines Grafts in Aorta abdominalis, Rohrprothese, aortal, ohne Fenestrierung oder Seitenarm

39.71.15↔ Endovaskuläre Implantation eines Grafts in Aorta abdominalis, Rohrprothese, aortal, mit Fenestrierung oder Seitenarm

39.71.99↔ Endovaskuläre Implantation eines Grafts in Aorta abdominalis, sonstige

39.73.00↔ Endovaskuläre Implantation eines Graft an der thorakalen Aorta, n.n.bez.

39.73.10↔ Endovaskuläre Implantation eines Grafts in die Aorta thoracica, ohne Fenestrierung oder Seitenarm

39.73.11↔ Endovaskuläre Implantation eines Grafts in die Aorta thoracica, mit Fenestrierung oder Seitenarm

39.73.20↔ Endovaskuläre Implantation eines Grafts in die Aorta thoracoabdominalis

39.73.99↔ Endovaskuläre Implantation eines Grafts an der thorakalen Aorta, sonstige

Prozedur F51-2

39.71.11↔ Endovaskuläre Implantation eines Grafts in Aorta abdominalis, aortiliakal, mit Fenestrierung oder Seitenarm

39.71.13↔ Endovaskuläre Implantation eines Grafts in Aorta abdominalis, Bifurkationsprothese, aortobiliakal, mit Fenestrierung oder Seitenarm

39.71.15↔ Endovaskuläre Implantation eines Grafts in Aorta abdominalis, Rohrprothese, aortal, mit Fenestrierung oder Seitenarm

Prozedur F51-3

00.46†↔ Einsetzen von zwei Gefässstents

00.47†↔ Einsetzen von drei Gefässstents

00.48†↔ Einsetzen von vier oder weiteren Gefässstents

Prozedur F51-4

39.73.00↔ Endovaskuläre Implantation eines Graft an der thorakalen Aorta, n.n.bez.

39.73.10↔ Endovaskuläre Implantation eines Grafts in die Aorta thoracica, ohne Fenestrierung oder Seitenarm

39.73.11↔ Endovaskuläre Implantation eines Grafts in die Aorta thoracica, mit Fenestrierung oder Seitenarm

39.73.20↔ Endovaskuläre Implantation eines Grafts in die Aorta thoracoabdominalis

39.73.99↔ Endovaskuläre Implantation eines Grafts an der thorakalen Aorta, sonstige

Prozedur F51-5

39.78.12†↔ Art und Typ von endovaskulär implantierten Grafts an Gefässen des Beckens, iliakal, Rohrprothese, mit Seitenarm

39.78.13†↔ Art und Typ von endovaskulär implantierten Grafts an Gefässen des Beckens, iliakal, Rohrprothese, mit Fenestrierung

ADRG F59 Komplexe oder mässig komplexe Gefässeingriffe

Mindestens eine Prozedur in Tabelle F59-2

DRG F59A Komplexe oder mässig komplexe Gefässeingriffe mit mehrzeitigen Eingriffen

Mindestens zwei Behandlungen, die mindestens einem Tag auseinander liegen in [mindestens zwei Prozeduren in Tabelle F59-3] oder Prozedur in Tabelle F59-4 oder mindestens zwei Behandlungen, die mindestens einem Tag auseinander liegen in [mindestens zwei Prozeduren in Tabelle F59-5] und Prozedur in Tabelle F59-6

DRG F59B Komplexe oder mässig komplexe Gefässeingriffe und äusserst schweren CC oder komplizierender Prozedur

PCCL > 3 oder Komplizierende Prozeduren

DRG F59C Komplexe oder mässig komplexe Gefässeingriffe mit endovaskulärem Eingriff

Prozedur in Tabelle F59-7 und Prozedur in Tabelle F59-8

DRG F59D Komplexe oder mässig komplexe Gefässeingriffe mit bestimmten Verfahren oder Alter < 16 Jahre

Alter < 16 Jahre oder Prozedur in Tabelle F59-9

DRG F59E Komplexe oder mässig komplexe Gefässeingriffe mit mehrfacher Stenteinlage oder komplizierender Diagnose oder bestimmter Prozedur

Prozedur in Tabelle F59-7 oder mindestens zwei Prozeduren in Tabelle F59-10 oder Prozedur in mindestens zwei der Tabellen F59-10, F59-11 oder Beidseitige Prozedur in Tabelle F59-12 oder Diagnose in Tabelle F59-1 oder Prozedur in Tabelle F59-13 oder Prozedur in Tabelle F59-14

DRG F59F Komplexe oder mässig komplexe Gefässeingriffe**Diagnose F59-1**

I70.23 Atheroskl ExtremitätArt: Becken-Bein-Typ, mit Ulzeration

I70.24 Atheroskl ExtremitätArt: Becken-Bein-Typ, mit Gangrän

Prozedur F59-2

00.55.00↔	Einsetzen von peripheren Gefässstent(s) mit Medikamenten-Freisetzung, n.n.bez.	38.06.17↔	Inzision der A. lumbalis
00.55.11↔	Einsetzen von peripheren Gefässstent(s) mit Medikamenten-Freisetzung, drug eluting überlange Stents (>10 cm)	38.06.18↔	Inzision der A. iliaca
00.55.99↔	Einsetzen von peripheren Gefässstent(s) mit Medikamenten-Freisetzung, sonstige	38.06.19↔	Inzision von viszeralen Arterien, sonstige
00.63↔	Perkutanes Einsetzen von Stent(s) an A. carotis	38.06.99↔	Inzision von abdominalen Arterien, sonstige
00.64↔	Perkutanes Einsetzen von Stent(s) an sonstigen präzerebralen (extrakraniellen) Arterien	38.07.00↔	Inzision von abdominalen Venen, n.n.bez.
00.65.00↔	Perkutanes Einsetzen von sonstigem(n) intrakraniellen vaskulären Stent(s), n.n.bez.	38.07.10↔	Inzision von tiefen abdominalen Venen, n.n.bez.
00.65.11↔	Perkutanes transluminale Einsetzen von intrakraniellen vaskulären Mikrosten(s)	38.07.11↔	Inzision der V. cava inferior
00.65.99↔	Perkutanes Einsetzen von sonstigem(n) intrakraniellen vaskulären Stent(s), sonstige	38.07.12↔	Inzision der V. iliaca
00.67.00↔	Perkutanes Einsetzen von zentralen Gefässstent(s), n.n.bez.	38.07.19↔	Inzision von tiefen abdominalen Venen, sonstige
00.67.10↔	Perkutanes Einsetzen von Gefässstent(s) in die V. cava	38.07.99↔	Inzision von abdominalen Venen, sonstige
00.67.20↔	Perkutanes Einsetzen von Gefässstent(s) in die V. porta	38.10↔	Endarterektomie, Lokalisation n.n.bez.
00.67.99↔	Perkutanes Einsetzen von zentralen Gefässstent(s), sonstige	38.11↔	Endarterektomie von intrakraniellen Gefässen
01.21↔	Inzision und Drainage an den kranialen Sinus	38.12↔	Endarterektomie von anderen Gefässen an Kopf und Hals
38.01↔	Inzision von intrakraniellen Gefässen	38.13↔	Endarterektomie von Gefässen der oberen Extremität
38.06.00↔	Inzision von abdominalen Arterien, n.n.bez.	38.16.00↔	Endarterektomie von abdominalen Arterien, n.n.bez.
38.06.10↔	Inzision von viszeralen Arterien, n.n.bez.	38.16.10↔	Endarterektomie von viszeralen Arterien, n.n.bez.
38.06.11↔	Inzision des Truncus coeliacus	38.16.11↔	Endarterektomie des Truncus coeliacus
38.06.12↔	Inzision der A. gastrica	38.16.12↔	Endarterektomie der A. gastrica
38.06.13↔	Inzision der A. hepatica	38.16.13↔	Endarterektomie der A. hepatica
38.06.14↔	Inzision der A. lienalis	38.16.14↔	Endarterektomie der A. lienalis
38.06.15↔	Inzision der A. renalis	38.16.15↔	Endarterektomie der A. renalis
38.06.16↔	Inzision der A. mesenterialis	38.16.16↔	Endarterektomie der A. mesenterialis
		38.16.17↔	Endarterektomie der A. lumbalis
		38.16.18↔	Endarterektomie der A. iliaca
		38.16.19↔	Endarterektomie von viszeralen Arterien, sonstige
		38.16.99↔	Endarterektomie von abdominalen Arterien, sonstige
		38.18.00↔	Endarterektomie von Gefässen der unteren Extremität, n.n.bez.
		38.18.10↔	Endarterektomie der A. femoralis (communis) (superficialis)

38.18.11↔	Endarterektomie der A. profunda femoris	38.66.19↔	Sonstige Exzision viszeraler Arterien, sonstige
38.18.12↔	Endarterektomie der A. poplitea	38.66.99↔	Sonstige Exzision abdominaler Arterien, sonstige
38.18.99↔	Endarterektomie von Gefässen der unteren Extremität, sonstige	38.67.00↔	Sonstige Exzision von abdominalen Venen, n.n.bez.
38.21↔	Biopsie eines Blutgefässes	38.67.10↔	Sonstige Exzision von tiefen abdominalen Venen, n.n.bez.
38.32.00↔	Resektion von anderen Gefässen am Kopf und Hals mit Anastomose, n.n.bez.	38.67.11↔	Sonstige Exzision der V. cava inferior
38.32.10↔	Resektion von extrakraniellen Arterien an Kopf und Hals mit Anastomose	38.67.12↔	Sonstige Exzision der V. iliaca
38.32.20↔	Resektion von extrakraniellen Venen an Kopf und Hals mit Anastomose, n.n.bez.	38.67.19↔	Sonstige Exzision von tiefen abdominalen Venen, sonstige
38.32.21↔	Resektion der V. jugularis mit Anastomose	38.67.99↔	Sonstige Exzision von abdominalen Venen, sonstige
38.32.22↔	Resektion von oberflächlichen extrakraniellen Venen an Kopf und Hals mit Anastomose	38.68.00↔	Sonstige Exzision von Arterien der unteren Extremität, n.n.bez.
38.32.99↔	Resektion von anderen Gefässen an Kopf und Hals mit Anastomose, sonstige	38.68.10↔	Sonstige Exzision von Arterien des Oberschenkels
38.33.00↔	Resektion von Gefässen der oberen Extremität (mit Anastomose), n.n.bez.	38.68.20↔	Sonstige Exzision von Arterien des Unterschenkels und des Fusses
38.33.10↔	Resektion von Arterien der oberen Extremität mit Anastomose, n.n.bez.	38.68.99↔	Sonstige Exzision von Arterien der unteren Extremität, sonstige
38.33.11↔	Resektion von Arterien des Oberarms mit Anastomose	38.7x.10↔	Unterbrechung der Vena cava, chirurgisch, n.n.bez.
38.33.12↔	Resektion der A. ulnaris mit Anastomose	38.7x.11↔	Einsetzen eines Antiembolie-Schirmes in die Vena cava, chirurgisch
38.33.13↔	Resektion von sonstigen Arterien des Unterarmes mit Anastomose	38.7x.12↔	Entfernung eines Antiembolie-Schirmes in der Vena cava, chirurgisch
38.33.14↔	Resektion von Arterien der Hand mit Anastomose	38.7x.13↔	Ligatur oder Plikatur der Vena cava, chirurgisch
38.33.20↔	Resektion von Venen der oberen Extremität mit Anastomose, n.n.bez.	38.7x.19↔	Chirurgische Unterbrechung der Vena cava, chirurgisch, sonstige
38.33.21↔	Resektion der V. axillaris mit Anastomose	38.81↔	Sonstiger chirurgischer Verschluss von intrakraniellen Gefässen
38.33.22↔	Resektion von sonstigen tiefen Venen der oberen Extremität mit Anastomose	38.82.00↔	Sonstiger chirurgischer Verschluss von Gefässen am Kopf und Hals, n.n.bez.
38.33.23↔	Resektion von oberflächlichen Venen der oberen Extremität mit Anastomose	38.82.10↔	Sonstiger chirurgischer Verschluss von extrakraniellen Arterien an Kopf und Hals
38.33.99↔	Resektion von Gefässen der oberen Extremität (mit Anastomose), sonstige	38.82.20↔	Sonstiger chirurgischer Verschluss von extrakraniellen Venen an Kopf und Hals, n.n.bez.
38.42↔	Resektion von anderen Blutgefässen an Kopf und Hals mit Ersatz	38.82.21↔	Sonstiger chirurgischer Verschluss der V. jugularis
38.43.00↔	Resektion von Blutgefässen der oberen Extremität mit Ersatz, n.n.bez.	38.82.22↔	Sonstiger chirurgischer Verschluss von sonstigen tiefen extrakraniellen Venen an Kopf und Hals
38.43.10↔	Resektion von Arterien der oberen Extremität mit Ersatz	38.82.29↔	Sonstiger chirurgischer Verschluss von extrakraniellen Venen an Kopf und Hals, sonstige
38.43.11↔	Resektion der A. axillaris mit Ersatz	38.82.99↔	Sonstiger chirurgischer Verschluss von Gefässen am Kopf und Hals, sonstige
38.43.20↔	Resektion von Venen der oberen Extremität mit Ersatz, n.n.bez.	38.83.11↔	Sonstiger chirurgischer Verschluss von Arterien der Hand
38.43.21↔	Resektion der V. axillaris mit Ersatz	38.83.19↔	Sonstiger chirurgischer Verschluss von sonstigen Arterien der oberen Extremität
38.43.28↔	Resektion von sonstigen tiefen Venen der oberen Extremität mit Ersatz	38.83.21↔	Sonstiger chirurgischer Verschluss von tiefen Venen der oberen Extremität
38.43.29↔	Resektion von Venen der oberen Extremität mit Ersatz, sonstige	38.84.00↔	Sonstiger chirurgischer Verschluss der Aorta, n.n.bez.
38.43.99↔	Resektion von Blutgefässen der oberen Extremität mit Ersatz, sonstige	38.84.10↔	Sonstiger chirurgischer Verschluss der thorakalen Aorta
38.49.10↔	Resektion von tiefen Venen der unteren Extremität mit Ersatz	38.84.20↔	Sonstiger chirurgischer Verschluss der Aorta abdominalis
38.49.99↔	Resektion von Venen der unteren Extremität mit Ersatz, sonstige	38.84.99↔	Sonstiger chirurgischer Verschluss der Aorta, sonstige
38.61↔	Sonstige Exzision von intrakraniellen Gefässen	38.85.00↔	Sonstiger chirurgischer Verschluss von anderen thorakalen Gefässen, n.n.bez.
38.64.00↔	Sonstige Exzision der Aorta, n.n.bez.	38.85.10↔	Sonstiger chirurgischer Verschluss von anderen thorakalen Arterien, n.n.bez.
38.64.10↔	Sonstige Exzision der thorakalen Aorta	38.85.11↔	Sonstiger chirurgischer Verschluss der A. subclavia
38.64.20↔	Sonstige Exzision der Aorta abdominalis	38.85.12↔	Sonstiger chirurgischer Verschluss der A. pulmonalis
38.64.99↔	Sonstige Exzision der Aorta, sonstige	38.85.13↔	Sonstiger chirurgischer Verschluss des Truncus brachiocephalicus
38.65.00↔	Sonstige Exzision von thorakalen Gefässen, n.n.bez.	38.85.19↔	Sonstiger chirurgischer Verschluss von anderen thorakalen Arterien, sonstige
38.65.10↔	Sonstige Exzision von thorakalen Arterien	38.85.20↔	Sonstiger chirurgischer Verschluss von thorakalen Venen, n.n.bez.
38.65.20↔	Sonstige Exzision von thorakalen Venen, n.n.bez.	38.85.21↔	Sonstiger chirurgischer Verschluss der V. cava superior
38.65.21↔	Sonstige Exzision der V. cava superior	38.85.22↔	Sonstiger chirurgischer Verschluss der V. pulmonalis
38.65.22↔	Sonstige Exzision von sonstigen tiefen thorakalen Venen	38.85.23↔	Sonstiger chirurgischer Verschluss der V. subclavia
38.65.29↔	Sonstige Exzision von thorakalen Venen, sonstige	38.85.28↔	Sonstiger chirurgischer Verschluss von sonstigen tiefen thorakalen Venen
38.65.99↔	Sonstige Exzision von thorakalen Gefässen, sonstige	38.85.29↔	Sonstiger chirurgischer Verschluss von thorakalen Venen, sonstige
38.66.00↔	Sonstige Exzision von abdominalen Arterien, n.n.bez.	38.85.99↔	Sonstiger chirurgischer Verschluss von anderen thorakalen Gefässen, sonstige
38.66.10↔	Sonstige Exzision von viszeralen Arterien, n.n.bez.	38.86.00↔	Sonstiger chirurgischer Verschluss von abdominalen Arterien, n.n.bez.
38.66.11↔	Sonstige Exzision des Truncus coeliacus	38.86.10↔	Sonstiger chirurgischer Verschluss von viszeralen Arterien, n.n.bez.
38.66.12↔	Sonstige Exzision der A. gastrica	38.86.11↔	Sonstiger chirurgischer Verschluss des Truncus coeliacus
38.66.13↔	Sonstige Exzision der A. hepatica	38.86.12↔	Sonstiger chirurgischer Verschluss der A. gastrica
38.66.14↔	Sonstige Exzision der A. lienalis	38.86.13↔	Sonstiger chirurgischer Verschluss der A. hepatica
38.66.15↔	Sonstige Exzision der A. renalis		
38.66.16↔	Sonstige Exzision der A. mesenterialis		
38.66.17↔	Sonstige Exzision der A. lumbalis		
38.66.18↔	Sonstige Exzision der A. iliaca		

38.86.14↔	Sonstiger chirurgischer Verschluss der A. lienalis	39.31.82↔	Naht der A. gastrica
38.86.15↔	Sonstiger chirurgischer Verschluss der A. renalis	39.31.83↔	Naht der A. hepatica
38.86.16↔	Sonstiger chirurgischer Verschluss der A. mesenterialis	39.31.84↔	Naht der A. lienalis
38.86.17↔	Sonstiger chirurgischer Verschluss der A. iliaca	39.31.85↔	Naht der A. renalis
38.86.19↔	Sonstiger chirurgischer Verschluss von viszerale Arterien, sonstige	39.31.86↔	Naht der A. mesenterialis
38.86.99↔	Sonstiger chirurgischer Verschluss von abdominalen Arterien, sonstige	39.31.87↔	Naht der A. lumbalis
38.87.00↔	Sonstiger chirurgischer Verschluss von abdominalen Venen, n.n.bez.	39.31.88↔	Naht der A. iliaca
38.87.10↔	Sonstiger chirurgischer Verschluss von tiefen abdominalen Venen, n.n.bez.	39.31.89↔	Naht von abdominalen Arterien, sonstige
38.87.11↔	Sonstiger chirurgischer Verschluss der V. cava inferior	39.49.10↔	Revision einer Gefässanastomose
38.87.12↔	Sonstiger chirurgischer Verschluss der V. iliaca communis und V. iliaca interna	39.50.00↔	Angioplastik oder Atherektomie an sonstigem(n) Nicht-Herzkranzgefäss(en), n.n.bez.
38.87.19↔	Sonstiger chirurgischer Verschluss von tiefen abdominalen Venen, sonstige	39.50.10↔	Angioplastik oder Atherektomie an sonstigem(n) Nicht-Herzkranzgefäss(en) mit Ballon, n.n.bez.
38.87.99↔	Sonstiger chirurgischer Verschluss von abdominalen Venen, sonstige	39.50.11↔	Angioplastik oder Atherektomie an sonstigem(n) Nicht-Herzkranzgefäss(en) mit einfacher Ballon
39.0x.00↔	Shunt einer systemischen Arterie zur Pulmonalarterie, n.n.bez.	39.50.12↔	Angioplastik oder Atherektomie an sonstigem(n) Nicht-Herzkranzgefäss(en) mit cutting Ballon
39.0x.10↔	Anastomose zwischen A. subclavia und A. pulmonalis (Blalock-Taussig)	39.50.13↔	Angioplastik oder Atherektomie an sonstigem(n) Nicht-Herzkranzgefäss(en) mit Kryoplastie-Ballon
39.0x.11↔	Anastomose zwischen Aorta und A. pulmonalis dextra (Waterston-Cooley)	39.50.14↔	Angioplastik oder Atherektomie an sonstigem(n) Nicht-Herzkranzgefäss(en) mit Drug eluting Ballon
39.0x.12↔	Anastomose zwischen Aorta descendens und A. pulmonalis sinistra (Potts-Smith)	39.50.19↔	Angioplastik oder Atherektomie an sonstigem(n) Nicht-Herzkranzgefäss(en) mit sonstiger Ballon
39.0x.13↔	Anastomose zwischen A. pulmonalis sinistra und A. pulmonalis dextra	39.50.20↔	Angioplastik Blade- Laserangioplastie an sonstigem(n) Nicht-Herzkranzgefäss(en)
39.0x.20↔	Prothesenshunt zwischen A. pulmonalis und Aorta, zentral	39.50.21↔	Angioplastik Thrombektomie an sonstigem(n) Nicht-Herzkranzgefäss(en)
39.0x.21↔	Prothesenshunt zwischen A. pulmonalis und Aorta, peripher	39.50.99↔	Angioplastik oder Atherektomie an sonstigem(n) Nicht-Herzkranzgefäss(en), sonstige
39.0x.23↔	Pulmonalarterielles Banding	39.51.00↔	Aneurysma-Clipping, n.n.bez.
39.0x.24↔	Shunt einer systemischen Arterie zur Pulmonalarterie, Damus-Kay-Stansel-Operation	39.51.11↔	Aneurysma-Clipping intrakraniell
39.0x.99↔	Shunt einer systemischen Arterie zur Pulmonalarterie, sonstige	39.51.99↔	Aneurysma-Clipping, sonstige
39.10↔	Intra-abdominaler venöser Shunt, n.n.bez.	39.52.00↔	Sonstige Korrektur eines Aneurysmas, n.n.bez.
39.11.00↔	Anlage und Revision portosystemischer Shunt, TIPSS, n.n.bez.	39.52.10↔	Sonstige Korrektur eines Aneurysmas von Blutgefässen an Kopf und Hals, n.n.bez.
39.11.11↔	Anlage portosystemischer Shunt, Einsatz von perkutaner (Ballon-)Angioplastie	39.52.11↔	Sonstige Korrektur eines Aneurysmas von intrakraniellen Blutgefässen
39.11.12↔	Anlage portosystemischer Shunt, Perkutane Thrombolyse und Thrombektomie	39.52.19↔	Sonstige Korrektur eines Aneurysmas von Blutgefässen an Kopf und Hals, sonstige
39.11.13↔	Anlage portosystemischer Shunt, Einsatz von Stent	39.52.20↔	Sonstige Korrektur eines Aneurysmas der Aorta, n.n.bez.
39.11.21↔	Revision portosystemischer Shunt, perkutaner Verschluss	39.52.21↔	Sonstige offen chirurgische Korrektur eines Aneurysmas der Aorta ascendens, des Aortenbogens und der thorakalen Aorta
39.11.22↔	Revision portosystemischer Shunt, Einsatz von Stenteinlage	39.52.22↔	Sonstige offen chirurgische Korrektur eines Aneurysmas der Aorta abdominalis
39.11.23↔	Revision portosystemischer Shunt, Einsatz von perkutaner Thrombektomie und Thrombolyse	39.52.29↔	Sonstige Korrektur eines Aneurysmas der Aorta, sonstige
39.11.24↔	Revision portosystemischer Shunt, Durchführung von perkutaner Verkleinerung eines bestehenden portosystemischen Shunts	39.53↔	Verschluss einer arteriovenösen Fistel
39.11.99↔	Anlage und Revision portosystemischer Shunt, TIPSS, sonstige	39.54.00↔	Re-entry Operation, n.n.bez.
39.19↔	Intra-abdominaler venöser Shunt, sonstige	39.54.10↔	Re-entry Operation, thorakale Aorta
39.31.10↔	Naht einer Arterie an Kopf und Hals, n.n.bez.	39.54.20↔	Re-entry Operation, Aorta abdominalis
39.31.11↔	Naht einer intrakraniellen Arterie	39.54.99↔	Re-entry Operation, sonstige
39.31.19↔	Naht einer Arterie an Kopf und Hals, sonstige	39.55↔	Reimplantation eines aberrierenden Nierengefässes
39.31.20↔	Naht einer Arterie des Oberarms, n.n.bez.	39.56.00↔	Plastische Rekonstruktion eines Blutgefässes mit Gewebe-Patch, n.n.bez.
39.31.21↔	Naht der A. axillaris	39.56.10↔	Plastische Rekonstruktion von Gefässen an Kopf und Hals mit Gewebe-Patch, n.n.bez.
39.31.22↔	Naht der A. brachialis	39.56.11↔	Plastische Rekonstruktion von intrakraniellen Gefässen mit Gewebe-Patch
39.31.29↔	Naht einer Arterie des Oberarms, sonstige	39.56.12↔	Plastische Rekonstruktion der V. jugularis mit Gewebe-Patch
39.31.30↔	Naht einer Arterie des Unterarms	39.56.19↔	Plastische Rekonstruktion von Gefässen an Kopf und Hals mit Gewebe-Patch, sonstige
39.31.40↔	Naht einer Arterie der Hand	39.56.20↔	Plastische Rekonstruktion von Gefässen der oberen Extremität mit Gewebe-Patch, n.n.bez.
39.31.50↔	Naht einer Arterie der unteren Extremität	39.56.21↔	Plastische Rekonstruktion von Arterien der oberen Extremität mit Gewebe-Patch
39.31.60↔	Naht der Aorta, n.n.bez.	39.56.22↔	Plastische Rekonstruktion der V. subclavia, V. axillaris und V. brachiocephalica mit Gewebe-Patch
39.31.61↔	Naht der thorakalen Aorta	39.56.23↔	Plastische Rekonstruktion von sonstigen tiefen Venen der oberen Extremitäten mit Gewebe-Patch
39.31.62↔	Naht der abdominalen Aorta	39.56.29↔	Plastische Rekonstruktion von Gefässen der oberen Extremität mit Gewebe-Patch, sonstige
39.31.69↔	Naht der Aorta, sonstige	39.56.30↔	Plastische Rekonstruktion von thorakalen Gefässen mit Gewebe-Patch, n.n.bez.
39.31.70↔	Naht von sonstigen thorakalen Arterien, n.n.bez.		
39.31.71↔	Naht der A. pulmonalis		
39.31.72↔	Naht des Truncus brachiocephalicus		
39.31.73↔	Naht der A. subclavia		
39.31.79↔	Naht von thorakalen Arterien, sonstige		
39.31.80↔	Naht von abdominalen Arterien, n.n.bez.		
39.31.81↔	Naht des Truncus coeliacus		

39.56.31↔	Plastische Rekonstruktion der thorakalen Aorta mit Gewebe-Patch	39.57.33↔	Plastische Rekonstruktion der V. cava superior mit synthetischem Patch Graft
39.56.32↔	Plastische Rekonstruktion der V. pulmonalis mit Gewebe-Patch	39.57.39↔	Plastische Rekonstruktion von thorakalen Gefässen mit synthetischem Patch Graft, sonstige
39.56.33↔	Plastische Rekonstruktion der V. cava superior mit Gewebe-Patch	39.57.40↔	Plastische Rekonstruktion abdominaler Arterien mit synthetischem Patch Graft, n.n.bez.
39.56.39↔	Plastische Rekonstruktion von thorakalen Gefässen mit Gewebe-Patch, sonstige	39.57.41↔	Plastische Rekonstruktion der abdominalen Aorta mit synthetischem Patch Graft
39.56.40↔	Plastische Rekonstruktion abdominaler Arterien mit Gewebe-Patch, n.n.bez.	39.57.42↔	Plastische Rekonstruktion des Truncus coeliacus mit synthetischem Patch Graft
39.56.41↔	Plastische Rekonstruktion der abdominalen Aorta mit Gewebe-Patch	39.57.43↔	Plastische Rekonstruktion der A. gastrica mit synthetischem Patch Graft
39.56.42↔	Plastische Rekonstruktion des Truncus coeliacus mit Gewebe-Patch	39.57.44↔	Plastische Rekonstruktion der A. hepatica mit synthetischem Patch Graft
39.56.43↔	Plastische Rekonstruktion der A. gastrica mit Gewebe-Patch	39.57.45↔	Plastische Rekonstruktion der A. lienalis mit synthetischem Patch Graft
39.56.44↔	Plastische Rekonstruktion der A. hepatica mit Gewebe-Patch	39.57.46↔	Plastische Rekonstruktion der A. renalis mit synthetischem Patch Graft
39.56.45↔	Plastische Rekonstruktion der A. lienalis mit Gewebe-Patch	39.57.47↔	Plastische Rekonstruktion der A. mesenterica mit synthetischem Patch Graft
39.56.46↔	Plastische Rekonstruktion der A. renalis mit Gewebe-Patch	39.57.48↔	Plastische Rekonstruktion der A. iliaca mit synthetischem Patch Graft
39.56.47↔	Plastische Rekonstruktion der A. mesenterica mit Gewebe-Patch	39.57.49↔	Plastische Rekonstruktion abdominaler Arterien mit synthetischem Patch Graft, sonstige
39.56.48↔	Plastische Rekonstruktion der A. iliaca mit Gewebe-Patch	39.57.50↔	Plastische Rekonstruktion abdominaler Venen mit synthetischem Patch Graft, n.n.bez.
39.56.49↔	Plastische Rekonstruktion abdominaler Arterien mit Gewebe-Patch, sonstige	39.57.51↔	Plastische Rekonstruktion der V. cava inferior mit synthetischem Patch Graft
39.56.50↔	Plastische Rekonstruktion abdominaler Venen mit Gewebe-Patch, n.n.bez.	39.57.52↔	Plastische Rekonstruktion der V. iliaca mit synthetischem Patch Graft
39.56.51↔	Plastische Rekonstruktion der V. cava inferior mit Gewebe-Patch	39.57.59↔	Plastische Rekonstruktion abdominaler Venen mit synthetischem Patch Graft, sonstige
39.56.52↔	Plastische Rekonstruktion der V. iliaca mit Gewebe-Patch	39.57.60↔	Plastische Rekonstruktion von Gefässen der unteren Extremität mit synthetischem Patch Graft, n.n.bez.
39.56.59↔	Plastische Rekonstruktion abdominaler Venen mit Gewebe-Patch, sonstige	39.57.61↔	Plastische Rekonstruktion von Arterien der unteren Extremität mit Gewebe-Patch
39.56.60↔	Plastische Rekonstruktion von Gefässen der unteren Extremität mit Gewebe-Patch, n.n.bez.	39.57.62↔	Plastische Rekonstruktion der V. femoralis und V. poplitea mit Gewebe-Patch
39.56.61↔	Plastische Rekonstruktion von Arterien der unteren Extremität mit Gewebe-Patch	39.57.63↔	Plastische Rekonstruktion von sonstigen tiefen Venen der unteren Extremitäten mit Gewebe-Patch
39.56.62↔	Plastische Rekonstruktion der V. femoralis und V. poplitea mit Gewebe-Patch	39.57.64↔	Plastische Rekonstruktion von oberflächlichen Venen des Oberschenkels mit Gewebe-Patch
39.56.63↔	Plastische Rekonstruktion von sonstigen tiefen Venen der unteren Extremitäten mit Gewebe-Patch	39.57.69↔	Plastische Rekonstruktion von Gefässen der unteren Extremität mit Gewebe-Patch, sonstige
39.56.64↔	Plastische Rekonstruktion von oberflächlichen Venen des Oberschenkels mit Gewebe-Patch	39.57.99↔	Plastische Rekonstruktion eines Blutgefässes mit synthetischem Patch Graft, n.n.bez.
39.56.69↔	Plastische Rekonstruktion von Gefässen der unteren Extremität mit Gewebe-Patch, sonstige	39.57.10↔	Plastische Rekonstruktion mit synthetischem Patch Graft, n.n.bez.
39.56.99↔	Plastische Rekonstruktion eines Blutgefässes mit Gewebe-Patch, sonstige	39.57.11↔	Plastische Rekonstruktion von Gefässen an Kopf und Hals mit synthetischem Patch Graft, n.n.bez.
39.57.00↔	Plastische Rekonstruktion mit synthetischem Patch Graft, n.n.bez.	39.57.12↔	Plastische Rekonstruktion von intrakraniellen Gefässen mit synthetischem Patch Graft
39.57.10↔	Plastische Rekonstruktion von Gefässen an Kopf und Hals mit synthetischem Patch Graft, n.n.bez.	39.57.13↔	Plastische Rekonstruktion von extrakraniellen Arterien an Kopf und Hals mit synthetischem Patch Graft
39.57.11↔	Plastische Rekonstruktion von intrakraniellen Gefässen mit synthetischem Patch Graft	39.57.19↔	Plastische Rekonstruktion der V. jugularis mit synthetischem Patch Graft
39.57.12↔	Plastische Rekonstruktion von extrakraniellen Arterien an Kopf und Hals mit synthetischem Patch Graft	39.57.20↔	Plastische Rekonstruktion von Gefässen an Kopf und Hals mit synthetischem Patch Graft, sonstige
39.57.13↔	Plastische Rekonstruktion der V. jugularis mit synthetischem Patch Graft	39.57.21↔	Plastische Rekonstruktion von Gefässen der oberen Extremität mit synthetischem Patch Graft, n.n.bez.
39.57.19↔	Plastische Rekonstruktion von Gefässen an Kopf und Hals mit synthetischem Patch Graft, sonstige	39.57.22↔	Plastische Rekonstruktion von Arterien der oberen Extremität mit synthetischem Patch Graft
39.57.20↔	Plastische Rekonstruktion von Gefässen der oberen Extremität mit synthetischem Patch Graft, n.n.bez.	39.57.23↔	Plastische Rekonstruktion der V. subclavia, V. axillaris und V. brachiocephalica mit synthetischem Patch Graft
39.57.21↔	Plastische Rekonstruktion von Arterien der oberen Extremität mit synthetischem Patch Graft	39.57.29↔	Plastische Rekonstruktion von sonstigen tiefen Venen der oberen Extremitäten mit synthetischem Patch Graft
39.57.22↔	Plastische Rekonstruktion der V. subclavia, V. axillaris und V. brachiocephalica mit synthetischem Patch Graft	39.57.30↔	Plastische Rekonstruktion von Gefässen der oberen Extremität mit synthetischem Patch Graft, sonstige
39.57.23↔	Plastische Rekonstruktion von sonstigen tiefen Venen der oberen Extremitäten mit synthetischem Patch Graft	39.57.31↔	Plastische Rekonstruktion von thorakalen Gefässen mit synthetischem Patch Graft, n.n.bez.
39.57.29↔	Plastische Rekonstruktion von Gefässen der oberen Extremität mit synthetischem Patch Graft, sonstige	39.57.32↔	Plastische Rekonstruktion der thorakalen Aorta mit synthetischem Patch Graft
39.57.30↔	Plastische Rekonstruktion von thorakalen Gefässen mit synthetischem Patch Graft, n.n.bez.	39.57.32↔	Plastische Rekonstruktion der V. pulmonalis mit synthetischem Patch Graft
39.57.31↔	Plastische Rekonstruktion der thorakalen Aorta mit synthetischem Patch Graft		
39.57.32↔	Plastische Rekonstruktion der V. pulmonalis mit synthetischem Patch Graft		
		39.57.33↔	Plastische Rekonstruktion der V. cava superior mit synthetischem Patch Graft
		39.57.39↔	Plastische Rekonstruktion von thorakalen Gefässen mit synthetischem Patch Graft, sonstige
		39.57.40↔	Plastische Rekonstruktion abdominaler Arterien mit synthetischem Patch Graft, n.n.bez.
		39.57.41↔	Plastische Rekonstruktion der abdominalen Aorta mit synthetischem Patch Graft
		39.57.42↔	Plastische Rekonstruktion des Truncus coeliacus mit synthetischem Patch Graft
		39.57.43↔	Plastische Rekonstruktion der A. gastrica mit synthetischem Patch Graft
		39.57.44↔	Plastische Rekonstruktion der A. hepatica mit synthetischem Patch Graft
		39.57.45↔	Plastische Rekonstruktion der A. lienalis mit synthetischem Patch Graft
		39.57.46↔	Plastische Rekonstruktion der A. renalis mit synthetischem Patch Graft
		39.57.47↔	Plastische Rekonstruktion der A. mesenterica mit synthetischem Patch Graft
		39.57.48↔	Plastische Rekonstruktion der A. iliaca mit synthetischem Patch Graft
		39.57.49↔	Plastische Rekonstruktion abdominaler Arterien mit synthetischem Patch Graft, sonstige
		39.57.50↔	Plastische Rekonstruktion abdominaler Venen mit synthetischem Patch Graft, n.n.bez.
		39.57.51↔	Plastische Rekonstruktion der V. cava inferior mit synthetischem Patch Graft
		39.57.52↔	Plastische Rekonstruktion der V. iliaca mit synthetischem Patch Graft
		39.57.59↔	Plastische Rekonstruktion abdominaler Venen mit synthetischem Patch Graft, sonstige
		39.57.60↔	Plastische Rekonstruktion von Gefässen der unteren Extremität mit synthetischem Patch Graft, n.n.bez.
		39.57.61↔	Plastische Rekonstruktion von Arterien der unteren Extremität mit synthetischem Patch Graft
		39.57.62↔	Plastische Rekonstruktion der V. femoralis und V. poplitea mit synthetischem Patch Graft
		39.57.63↔	Plastische Rekonstruktion von sonstigen tiefen Venen der unteren Extremitäten mit synthetischem Patch Graft
		39.57.64↔	Plastische Rekonstruktion von oberflächlichen Venen des Oberschenkels mit synthetischem Patch Graft
		39.57.69↔	Plastische Rekonstruktion von Gefässen der unteren Extremität mit synthetischem Patch Graft, sonstige
		39.57.99↔	Plastische Rekonstruktion mit synthetischem Patch Graft, sonstige
		39.58↔	Plastische Rekonstruktion eines Blutgefässes mit Patch Graft n.n.bez.
		39.59.10↔	Transposition von Arterien, n.n.bez.
		39.59.30↔	Sonstige plastische Rekonstruktion von Gefässen an Kopf und Hals, n.n.bez.
		39.59.31↔	Sonstige plastische Rekonstruktion eines intrakraniellen Gefässes
		39.59.32↔	Sonstige plastische Rekonstruktion der extrakraniellen A. vertebralis
		39.59.33↔	Sonstige plastische Rekonstruktion von extrakraniellen Arterien an Kopf und Hals, sonstige
		39.59.34↔	Sonstige plastische Rekonstruktion der V. jugularis
		39.59.39↔	Sonstige plastische Rekonstruktion von Gefässen an Kopf und Hals, sonstige
		39.59.40↔	Sonstige plastische Rekonstruktion von Gefässen der oberen Extremität, n.n.bez.
		39.59.41↔	Sonstige plastische Rekonstruktion von Arterien der oberen Extremität
		39.59.42↔	Sonstige plastische Rekonstruktion der V. subclavia, V. axillaris und V. brachiocephalica
		39.59.48↔	Sonstige plastische Rekonstruktion von sonstigen tiefen Venen der oberen Extremität
		39.59.49↔	Sonstige plastische Rekonstruktion von Gefässen der oberen Extremität, sonstige
		39.59.50↔	Sonstige plastische Rekonstruktion von thorakalen Gefässen, n.n.bez.
		39.59.51↔	Sonstige plastische Rekonstruktion der thorakalen Aorta

39.59.52↔	Sonstige plastische Rekonstruktion der A. pulmonalis	39.76.62↔	Perkutane stentgestützte Thrombektomie an extrakraniellen Gefässen
39.59.53↔	Sonstige plastische Rekonstruktion von thorakalen Arterien, sonstige	39.76.69↔	Perkutane Thrombektomie an präzerebralem(en) (extrakraniell(en)) Gefäss(en), sonstige
39.59.54↔	Sonstige plastische Rekonstruktion der V. pulmonalis	39.76.70↔	Perkutane endovaskuläre Fremdkörperentfernung aus extrakraniellen Gefässen des Kopfes und Halses
39.59.55↔	Sonstige plastische Rekonstruktion der V. cava superior	39.76.99↔	Perkutane transluminale endovaskuläre Intervention an präzerebralem(en) (extrakraniell(en)) Gefäss(en), sonstige
39.59.59↔	Sonstige plastische Rekonstruktion von thorakalen Gefässen, sonstige	39.77.00↔	Perkutane transluminale und endovaskuläre Intervention an intrakraniell(en) Gefäss(en), n.n.bez.
39.59.60↔	Sonstige plastische Rekonstruktion von abdominalen Arterien, n.n.bez.	39.77.10↔	Perkutane Ballonangioplastie an intrakraniell(en) Gefäss(en)
39.59.61↔	Sonstige plastische Rekonstruktion der abdominalen Aorta	39.77.20↔	Perkutane Bladeangioplastie an intrakraniell(en) Gefäss(en)
39.59.62↔	Sonstige plastische Rekonstruktion des Truncus coeliacus	39.77.30↔	Perkutane Laserangioplastie an intrakraniell(en) Gefäss(en)
39.59.63↔	Sonstige plastische Rekonstruktion der A. gastrica	39.77.40↔	Perkutane Atherektomie an intrakraniell(en) Gefäss(en)
39.59.64↔	Sonstige plastische Rekonstruktion A. hepatica	39.77.50↔	Perkutane selektive Thrombolysen von intrakraniell(en) Gefäss(en)
39.59.65↔	Sonstige plastische Rekonstruktion der A. lienalis	39.77.60↔	Perkutane Thrombektomie an intrakraniell(en) Gefäss(en), n.n.bez.
39.59.66↔	Sonstige plastische Rekonstruktion der A. renalis	39.77.61↔	Perkutane Rotationstherombektomie an intrakraniell(en) Gefäss(en)
39.59.67↔	Sonstige plastische Rekonstruktion der A. mesenterica	39.77.62↔	Perkutane stentgestützte Thrombektomie an intrakraniell(en) Gefäss(en)
39.59.68↔	Sonstige plastische Rekonstruktion der A. iliaca	39.77.69↔	Perkutane Thrombektomie an intrakraniell(en) Gefäss(en), sonstige
39.59.69↔	Sonstige plastische Rekonstruktion von abdominalen Arterien, sonstige	39.77.70↔	Perkutane endovaskuläre Fremdkörperentfernung aus intrakraniell(en) Gefäss(en)
39.59.70↔	Sonstige plastische Rekonstruktion von abdominalen Venen, n.n.bez.	39.77.99↔	Perkutane transluminale endovaskuläre Intervention an intrakraniell(en) Gefäss(en), sonstige
39.59.71↔	Sonstige plastische Rekonstruktion der V. cava inferior	39.8x.00↔	Operationen am Glomus caroticum, Sinus caroticus und anderen Paraganglien, n.n.bez.
39.59.72↔	Sonstige plastische Rekonstruktion der V. iliaca	39.8x.10↔	Exploration des Glomus caroticum und anderer Paraganglien
39.59.79↔	Sonstige plastische Rekonstruktion von abdominalen Venen, sonstige	39.8x.11↔	Exzision des Glomus caroticum und anderer Paraganglien
39.59.80↔	Sonstige plastische Rekonstruktion von Gefässen der unteren Extremität, n.n.bez.	39.8x.21↔	Revision (ohne Wechsel) eines Impulsgenerators zur Aktivierung des Baroreflexes
39.59.81↔	Sonstige plastische Rekonstruktion von Arterien der unteren Extremität	39.8x.22↔	Entfernen eines Impulsgenerators zur Aktivierung des Baroreflexes
39.59.82↔	Sonstige plastische Rekonstruktion der V. femoralis	39.8x.30↔	Implantation oder Ersetzen einer (von) Elektrode(n) zur Aktivierung des Baroreflexes
39.59.83↔	Sonstige plastische Rekonstruktion der V. poplitea	39.8x.31↔	Revision (ohne Wechsel) einer (von) Elektrode(n) zur Aktivierung des Baroreflexes
39.59.88↔	Sonstige plastische Rekonstruktion von sonstigen tiefen Venen der unteren Extremität	39.8x.32↔	Entfernen einer (von) Elektrode(n) zur Aktivierung des Baroreflexes
39.59.89↔	Sonstige plastische Rekonstruktion von Gefässen der unteren Extremität, sonstige	39.8x.99↔	Operationen am Glomus caroticum, Sinus caroticus und anderen Paraganglien, sonstige
39.59.90↔	Sonstige plastische Rekonstruktion eines Gefässes, Venenklappenplastik	39.90.00↔	Einsetzen von peripheren Gefässstent(s) ohne Medikamenten-Freisetzung, n.n.bez.
39.75.01↔	Perkutan-transluminale Gefässintervention, Fremdkörperentfernung mit Bergekatheter, Körbchenkatheter, etc.	39.90.10↔	Einsetzen von Gefässstent(s) in nicht-kardiale Gefässe, bare Stents
39.75.10↔	Perkutan-transluminale Gefässintervention, sonstige Gefässe, Kathetersysteme zu Rekanalisation von Totalverschlüssen	39.90.11↔	Einsetzen von Gefässstent(s) in nicht-kardiale Gefässe, bioresorbierbare Stents
39.75.11↔	Perkutan-transluminale Gefässintervention, sonstige Gefässe, Rotationstherombektomie	39.90.12↔	Einsetzen von Gefässstent(s) in nicht-kardiale Gefässe, grosslumige Stents n.n.bez.
39.75.12↔	Perkutan-transluminale Gefässintervention, sonstige Gefässe, Laserangioplastie	39.90.13↔	Einsetzen von Gefässstent(s) in nicht-kardiale Gefässe, grosslumige Stents ungecovered
39.75.13↔	Perkutan-transluminale Gefässintervention, sonstige Gefässe, Anti-Embolie-System (periphere oder viscerale Gefässe)	39.90.14↔	Einsetzen von Gefässstent(s) in nicht-kardiale Gefässe, Grosslumige Stents gecovered
39.75.14↔	Perkutan-transluminale Gefässintervention, sonstige Gefässe, Atherektomie	39.90.15↔	Einsetzen von Gefässstent(s) in nicht-kardiale Gefässe, gecovered Stents (Stentgrafts) in nicht-aneurysmatischen Gefässen
39.75.15↔	Perkutan-transluminale Gefässintervention, sonstige Gefässe, selektive Thrombolysen	39.90.16↔	Einsetzen von Gefässstent(s) in nichtkardiale Gefässe, gecoverte Stent-Grafts mit bioaktiver Oberfläche
39.75.16↔	Perkutan-transluminale Gefässintervention sonstige Gefässe, selektive Thrombolysen, ultraschallunterstützt	39.90.17↔	Einsetzen von peripheren Gefässstent(s), Multilayerstents
39.75.20†↔	Perkutan-transluminale Gefässintervention, sonstige Gefässe, kathetergestützte Radiofrequenzablation über die A. renalis	39.90.19↔	Einsetzen von Gefässstent(s) in nicht-kardiale Gefässe, sonstige Stents
39.76.00↔	Perkutane transluminale endovaskuläre Intervention an präzerebralem(en) (extrakraniell(en)) Gefäss(en), n.n.bez.	39.90.30↔	Einsetzen von überlangen Stent(s) (>10 cm) in nicht-kardiale Gefässe, n.n.bez.
39.76.10↔	Perkutane Ballonangioplastie an präzerebralem(en) (extrakraniell(en)) Gefäss(en)	39.90.31↔	Einsetzen von überlangen bare Stent(s) (>10 cm) in nicht-kardiale Gefässe
39.76.20↔	Perkutane Bladeangioplastie an präzerebralem(en) (extrakraniell(en)) Gefäss(en)	39.90.32↔	Einsetzen von überlangen covered Stent(s) (>10 cm) in nicht-kardiale Gefässe
39.76.30↔	Perkutane Laserangioplastie an präzerebralem(en) (extrakraniell(en)) Gefäss(en)	39.90.39↔	Einsetzen von überlangen Stent(s) (>10 cm) in nicht-kardiale Gefässe, sonstige
39.76.40↔	Perkutane Atherektomie an präzerebralem(en) (extrakraniell(en)) Gefäss(en)		
39.76.50↔	Perkutane selektive Thrombolysen an extrakraniellen Gefässen des Kopfes und Halses		
39.76.60↔	Perkutane Thrombektomie an präzerebralem(en) (extrakraniell(en)) Gefäss(en), n.n.bez.		
39.76.61↔	Perkutane Rotationstherombektomie an präzerebralem(en) (extrakraniell(en)) Gefäss(en)		

39.90.99↔	Einsetzen von peripheren Gefäßstent(s) ohne Medikamenten-Freisetzung, sonstige	39.99.30↔	Katheterinterventioneller Verschluss des Ductus arteriosus Botalli, n.n.bez
39.99.10↔	Aortopexie	39.99.31↔	Katheterinterventioneller Verschluss des Ductus arteriosus Botalli, mit Coil
39.99.20↔	Operationen bei kongenitalen Gefässanomalien, n.n.bez.	39.99.32↔	Katheterinterventioneller Verschluss des Ductus arteriosus Botalli, mit Amplatz-Ductus-Occluder
39.99.22↔	Operationen bei kongenitalen Anomalien der A. oder V. pulmonalis oder bei A. lusoria	39.99.38↔	Katheterinterventioneller Verschluss des Ductus arteriosus Botalli, sonstige
39.99.23↔	Operationen bei kongenitalen Anomalien der V. cava	39.99.39↔	Operationen bei sonstigen kongenitalen Gefässanomalien
39.99.24↔	Operationen bei kongenitalen Kollateralgefässen und Unifokalisierung		

Prozedur F59-3

00.55.00↔	Einsetzen von peripheren Gefäßstent(s) mit Medikamenten-Freisetzung, n.n.bez.	38.18.99↔	Endarterektomie von Gefässen der unteren Extremität, sonstige
00.55.11↔	Einsetzen von peripheren Gefäßstent(s) mit Medikamenten-Freisetzung, drug eluting überlange Stents (>10 cm)	38.21↔	Biopsie eines Blutgefässes
00.55.99↔	Einsetzen von peripheren Gefäßstent(s) mit Medikamenten-Freisetzung, sonstige	38.32.00↔	Resektion von anderen Gefässen am Kopf und Hals mit Anastomose, n.n.bez.
00.63↔	Perkutanes Einsetzen von Stent(s) an A. carotis	38.32.10↔	Resektion von extrakraniellen Arterien an Kopf und Hals mit Anastomose
00.64↔	Perkutanes Einsetzen von Stent(s) an sonstigen präzerebralen (extrakraniellen) Arterien	38.32.20↔	Resektion von extrakraniellen Venen an Kopf und Hals mit Anastomose, n.n.bez.
00.65.00↔	Perkutanes Einsetzen von sonstigem(n) intrakraniellen vaskulären Stent(s), n.n.bez.	38.32.21↔	Resektion der V. jugularis mit Anastomose
00.65.11↔	Perkutanes transluminale Einsetzen von intrakraniellen vaskulären Mikrostroment(s)	38.32.22↔	Resektion von oberflächlichen extrakraniellen Venen an Kopf und Hals mit Anastomose
00.65.99↔	Perkutanes Einsetzen von sonstigem(n) intrakraniellen vaskulären Stent(s), sonstige	38.32.99↔	Resektion von anderen Gefässen an Kopf und Hals mit Anastomose, sonstige
00.67.00↔	Perkutanes Einsetzen von zentralen Gefäßstent(s), n.n.bez.	38.33.00↔	Resektion von Gefässen der oberen Extremität (mit Anastomose), n.n.bez.
00.67.10↔	Perkutanes Einsetzen von Gefäßstent(s) in die V. cava	38.33.10↔	Resektion von Arterien der oberen Extremität mit Anastomose, n.n.bez.
00.67.20↔	Perkutanes Einsetzen von Gefäßstent(s) in die V. porta	38.33.11↔	Resektion von Arterien des Oberarms mit Anastomose
00.67.99↔	Perkutanes Einsetzen von zentralen Gefäßstent(s), sonstige	38.33.12↔	Resektion der A. ulnaris mit Anastomose
01.21↔	Inzision und Drainage an den kranialen Sinus	38.33.13↔	Resektion von sonstigen Arterien des Unterarmes mit Anastomose
38.01↔	Inzision von intrakraniellen Gefässen	38.33.14↔	Resektion von Arterien der Hand mit Anastomose
38.06.00↔	Inzision von abdominalen Arterien, n.n.bez.	38.33.20↔	Resektion von Venen der oberen Extremität mit Anastomose, n.n.bez.
38.06.10↔	Inzision von viszerale Arterien, n.n.bez.	38.33.21↔	Resektion der V. axillaris mit Anastomose
38.06.11↔	Inzision des Truncus coeliacus	38.33.22↔	Resektion von sonstigen tiefen Venen der oberen Extremität mit Anastomose
38.06.12↔	Inzision der A. gastrica	38.33.23↔	Resektion von oberflächlichen Venen der oberen Extremität mit Anastomose
38.06.13↔	Inzision der A. hepatica	38.33.99↔	Resektion von Gefässen der oberen Extremität (mit Anastomose), sonstige
38.06.14↔	Inzision der A. lienalis	38.42↔	Resektion von anderen Blutgefässen an Kopf und Hals mit Ersatz
38.06.15↔	Inzision der A. renalis	38.43.00↔	Resektion von Blutgefässen der oberen Extremität mit Ersatz, n.n.bez.
38.06.16↔	Inzision der A. mesenterialis	38.43.10↔	Resektion von Arterien der oberen Extremität mit Ersatz
38.06.17↔	Inzision der A. lumbalis	38.43.11↔	Resektion der A. axillaris mit Ersatz
38.06.18↔	Inzision der A. iliaca	38.43.20↔	Resektion von Venen der oberen Extremität mit Ersatz, n.n.bez.
38.06.19↔	Inzision von viszerale Arterien, sonstige	38.43.21↔	Resektion der V. axillaris mit Ersatz
38.06.99↔	Inzision von abdominalen Arterien, sonstige	38.43.28↔	Resektion von sonstigen tiefen Venen der oberen Extremität mit Ersatz
38.07.00↔	Inzision von abdominalen Venen, n.n.bez.	38.43.29↔	Resektion von Venen der oberen Extremität mit Ersatz, sonstige
38.07.10↔	Inzision von tiefen abdominalen Venen, n.n.bez.	38.43.99↔	Resektion von Blutgefässen der oberen Extremität mit Ersatz, sonstige
38.07.11↔	Inzision der V. cava inferior	38.61↔	Sonstige Exzision von intrakraniellen Gefässen
38.07.12↔	Inzision der V. iliaca	38.64.00↔	Sonstige Exzision der Aorta, n.n.bez.
38.07.19↔	Inzision von tiefen abdominalen Venen, sonstige	38.64.10↔	Sonstige Exzision der thorakalen Aorta
38.07.99↔	Inzision von abdominalen Venen, sonstige	38.64.20↔	Sonstige Exzision der Aorta abdominalis
38.10↔	Endarterektomie, Lokalisation n.n.bez.	38.64.99↔	Sonstige Exzision der Aorta, sonstige
38.11↔	Endarterektomie von intrakraniellen Gefässen	38.65.00↔	Sonstige Exzision von thorakalen Gefässen, n.n.bez.
38.12↔	Endarterektomie von anderen Gefässen an Kopf und Hals	38.65.10↔	Sonstige Exzision von thorakalen Arterien
38.13↔	Endarterektomie von Gefässen der oberen Extremität	38.65.20↔	Sonstige Exzision von thorakalen Venen, n.n.bez.
38.16.00↔	Endarterektomie von abdominalen Arterien, n.n.bez.	38.65.21↔	Sonstige Exzision der V. cava superior
38.16.10↔	Endarterektomie von viszerale Arterien, n.n.bez.	38.65.22↔	Sonstige Exzision von sonstigen tiefen thorakalen Venen
38.16.11↔	Endarterektomie des Truncus coeliacus	38.65.29↔	Sonstige Exzision von thorakalen Venen, sonstige
38.16.12↔	Endarterektomie der A. gastrica	38.65.99↔	Sonstige Exzision von thorakalen Gefässen, sonstige
38.16.13↔	Endarterektomie der A. hepatica	38.66.00↔	Sonstige Exzision von abdominalen Arterien, n.n.bez.
38.16.14↔	Endarterektomie der A. lienalis	38.66.10↔	Sonstige Exzision von viszerale Arterien, n.n.bez.
38.16.15↔	Endarterektomie der A. renalis	38.66.11↔	Sonstige Exzision des Truncus coeliacus
38.16.16↔	Endarterektomie der A. mesenterialis		
38.16.17↔	Endarterektomie der A. lumbalis		
38.16.18↔	Endarterektomie der A. iliaca		
38.16.19↔	Endarterektomie von viszerale Arterien, sonstige		
38.16.99↔	Endarterektomie von abdominalen Arterien, sonstige		
38.18.00↔	Endarterektomie von Gefässen der unteren Extremität, n.n.bez.		
38.18.10↔	Endarterektomie der A. femoralis (communis) (superficialis)		
38.18.11↔	Endarterektomie der A. profunda femoris		
38.18.12↔	Endarterektomie der A. poplitea		

38.66.12↔	Sonstige Exzision der A. gastrica	38.86.00↔	Sonstiger chirurgischer Verschluss von abdominalen Arterien, n.n.bez.
38.66.13↔	Sonstige Exzision der A. hepatica	38.86.10↔	Sonstiger chirurgischer Verschluss von viszeralen Arterien, n.n.bez.
38.66.14↔	Sonstige Exzision der A. lienalis	38.86.11↔	Sonstiger chirurgischer Verschluss des Truncus coeliacus
38.66.15↔	Sonstige Exzision der A. renalis	38.86.12↔	Sonstiger chirurgischer Verschluss der A. gastrica
38.66.16↔	Sonstige Exzision der A. mesenterialis	38.86.13↔	Sonstiger chirurgischer Verschluss der A. hepatica
38.66.17↔	Sonstige Exzision der A. lumbalis	38.86.14↔	Sonstiger chirurgischer Verschluss der A. lienalis
38.66.18↔	Sonstige Exzision der A. iliaca	38.86.15↔	Sonstiger chirurgischer Verschluss der A. renalis
38.66.19↔	Sonstige Exzision viszeraler Arterien, sonstige	38.86.16↔	Sonstiger chirurgischer Verschluss der A. mesenterialis
38.66.99↔	Sonstige Exzision abdominaler Arterien, sonstige	38.86.17↔	Sonstiger chirurgischer Verschluss der A. iliaca
38.67.00↔	Sonstige Exzision von abdominalen Venen, n.n.bez.	38.86.19↔	Sonstiger chirurgischer Verschluss von viszeralen Arterien, sonstige
38.67.10↔	Sonstige Exzision von tiefen abdominalen Venen, n.n.bez.	38.86.99↔	Sonstiger chirurgischer Verschluss von abdominalen Arterien, sonstige
38.67.11↔	Sonstige Exzision der V. cava inferior	38.87.00↔	Sonstiger chirurgischer Verschluss von abdominalen Venen, n.n.bez.
38.67.12↔	Sonstige Exzision der V. iliaca	38.87.10↔	Sonstiger chirurgischer Verschluss von tiefen abdominalen Venen, n.n.bez.
38.67.19↔	Sonstige Exzision von tiefen abdominalen Venen, sonstige	38.87.11↔	Sonstiger chirurgischer Verschluss der V. cava inferior
38.67.99↔	Sonstige Exzision von abdominalen Venen, sonstige	38.87.12↔	Sonstiger chirurgischer Verschluss der V. iliaca communis und V. iliaca interna
38.68.00↔	Sonstige Exzision von Arterien der unteren Extremität, n.n.bez.	38.87.19↔	Sonstiger chirurgischer Verschluss von tiefen abdominalen Venen, sonstige
38.68.10↔	Sonstige Exzision von Arterien des Oberschenkels	38.87.99↔	Sonstiger chirurgischer Verschluss von abdominalen Venen, sonstige
38.68.20↔	Sonstige Exzision von Arterien des Unterschenkels und des Fusses	39.0x.00↔	Shunt einer systemischen Arterie zur Pulmonalarterie, n.n.bez.
38.68.99↔	Sonstige Exzision von Arterien der unteren Extremität, sonstige	39.0x.10↔	Anastomose zwischen A. subclavia und A. pulmonalis (Blalock-Taussig)
38.7x.10↔	Unterbrechung der Vena cava, chirurgisch, n.n.bez.	39.0x.11↔	Anastomose zwischen Aorta und A. pulmonalis dextra (Waterston-Cooley)
38.7x.11↔	Einsetzen eines Antiembolie-Schirmes in die Vena cava, chirurgisch	39.0x.12↔	Anastomose zwischen Aorta descendens und A. pulmonalis sinistra (Potts-Smith)
38.7x.12↔	Entfernung eines Antiembolie-Schirmes in der Vena cava, chirurgisch	39.0x.13↔	Anastomose zwischen A. pulmonalis sinistra und A. pulmonalis dextra
38.7x.13↔	Ligatur oder Plikatur der Vena cava, chirurgisch	39.0x.20↔	Prothesenshunt zwischen A. pulmonalis und Aorta, zentral
38.7x.19↔	Chirurgische Unterbrechung der Vena cava, chirurgisch, sonstige	39.0x.21↔	Prothesenshunt zwischen A. pulmonalis und Aorta, peripher
38.81↔	Sonstiger chirurgischer Verschluss von intrakraniellen Gefässen	39.0x.23↔	Pulmonalarterielles Banding
38.82.00↔	Sonstiger chirurgischer Verschluss von Gefässen am Kopf und Hals, n.n.bez.	39.0x.24↔	Shunt einer systemischen Arterie zur Pulmonalarterie, Damus-Kay-Stansel-Operation
38.82.10↔	Sonstiger chirurgischer Verschluss von extrakraniellen Arterien an Kopf und Hals	39.0x.99↔	Shunt einer systemischen Arterie zur Pulmonalarterie, sonstige
38.82.20↔	Sonstiger chirurgischer Verschluss von extrakraniellen Venen an Kopf und Hals, n.n.bez.	39.10↔	Intra-abdominaler venöser Shunt, n.n.bez.
38.82.21↔	Sonstiger chirurgischer Verschluss der V. jugularis	39.11.00↔	Anlage und Revision portosystemischer Shunt, TIPSS, n.n.bez.
38.82.22↔	Sonstiger chirurgischer Verschluss von sonstigen tiefen extrakraniellen Venen an Kopf und Hals	39.11.11↔	Anlage portosystemischer Shunt, Einsatz von perkutaner (Ballon-)Angioplastie
38.82.29↔	Sonstiger chirurgischer Verschluss von extrakraniellen Venen an Kopf und Hals, sonstige	39.11.12↔	Anlage portosystemischer Shunt, Perkutane Thrombolysen und Thrombektomie
38.82.99↔	Sonstiger chirurgischer Verschluss von Gefässen am Kopf und Hals, sonstige	39.11.13↔	Anlage portosystemischer Shunt, Einsatz von Stent
38.83.11↔	Sonstiger chirurgischer Verschluss von Arterien der Hand	39.11.21↔	Revision portosystemischer Shunt, perkutaner Verschluss
38.83.19↔	Sonstiger chirurgischer Verschluss von sonstigen Arterien der oberen Extremität	39.11.22↔	Revision portosystemischer Shunt, Einsatz von Stenteinlage
38.83.21↔	Sonstiger chirurgischer Verschluss von tiefen Venen der oberen Extremität	39.11.23↔	Revision portosystemischer Shunt, Einsatz von perkutaner Thrombektomie und Thrombolysen
38.84.00↔	Sonstiger chirurgischer Verschluss der Aorta, n.n.bez.	39.11.24↔	Revision portosystemischer Shunt, Durchführung von perkutaner Verkleinerung eines bestehenden portosystemischen Shunts
38.84.10↔	Sonstiger chirurgischer Verschluss der thorakalen Aorta	39.11.99↔	Anlage und Revision portosystemischer Shunt, TIPSS, sonstige
38.84.20↔	Sonstiger chirurgischer Verschluss der Aorta abdominalis	39.19↔	Intra-abdominaler venöser Shunt, sonstige
38.84.99↔	Sonstiger chirurgischer Verschluss der Aorta, sonstige	39.31.10↔	Naht einer Arterie an Kopf und Hals, n.n.bez.
38.85.00↔	Sonstiger chirurgischer Verschluss von anderen thorakalen Gefässen, n.n.bez.	39.31.11↔	Naht einer intrakraniellen Arterie
38.85.10↔	Sonstiger chirurgischer Verschluss von anderen thorakalen Arterien, n.n.bez.	39.31.19↔	Naht einer Arterie an Kopf und Hals, sonstige
38.85.11↔	Sonstiger chirurgischer Verschluss der A. subclavia	39.31.20↔	Naht einer Arterie des Oberarms, n.n.bez.
38.85.12↔	Sonstiger chirurgischer Verschluss der A. pulmonalis	39.31.21↔	Naht der A. axillaris
38.85.13↔	Sonstiger chirurgischer Verschluss des Truncus brachiocephalicus	39.31.22↔	Naht der A. brachialis
38.85.19↔	Sonstiger chirurgischer Verschluss von anderen thorakalen Arterien, sonstige	39.31.29↔	Naht einer Arterie des Oberarms, sonstige
38.85.20↔	Sonstiger chirurgischer Verschluss von thorakalen Venen, n.n.bez.	39.31.30↔	Naht einer Arterie des Unterarms
38.85.21↔	Sonstiger chirurgischer Verschluss der V. cava superior	39.31.40↔	Naht einer Arterie der Hand
38.85.22↔	Sonstiger chirurgischer Verschluss der V. pulmonalis	39.31.50↔	Naht einer Arterie der unteren Extremität
38.85.23↔	Sonstiger chirurgischer Verschluss der V. subclavia	39.31.60↔	Naht der Aorta, n.n.bez.
38.85.28↔	Sonstiger chirurgischer Verschluss von sonstigen tiefen thorakalen Venen	39.31.61↔	Naht der thorakalen Aorta
38.85.29↔	Sonstiger chirurgischer Verschluss von thorakalen Venen, sonstige	39.31.62↔	Naht der abdominalen Aorta
38.85.99↔	Sonstiger chirurgischer Verschluss von anderen thorakalen Gefässen, sonstige	39.31.69↔	Naht der Aorta, sonstige

39.31.70↔	Naht von sonstigen thorakalen Arterien, n.n.bez.	39.56.22↔	Plastische Rekonstruktion der V. subclavia, V. axillaris und V. brachiocephalica mit Gewebe-Patch
39.31.71↔	Naht der A. pulmonalis	39.56.23↔	Plastische Rekonstruktion von sonstigen tiefen Venen der oberen Extremitäten mit Gewebe-Patch
39.31.72↔	Naht des Truncus brachiocephalicus	39.56.29↔	Plastische Rekonstruktion von Gefässen der oberen Extremität mit Gewebe-Patch, sonstige
39.31.73↔	Naht der A. subclavia	39.56.30↔	Plastische Rekonstruktion von thorakalen Gefässen mit Gewebe-Patch, n.n.bez.
39.31.79↔	Naht von thorakalen Arterien, sonstige	39.56.31↔	Plastische Rekonstruktion der thorakalen Aorta mit Gewebe-Patch
39.31.80↔	Naht von abdominalen Arterien, n.n.bez.	39.56.32↔	Plastische Rekonstruktion der V. pulmonalis mit Gewebe-Patch
39.31.81↔	Naht des Truncus coeliacus	39.56.33↔	Plastische Rekonstruktion der V. cava superior mit Gewebe-Patch
39.31.82↔	Naht der A. gastrica	39.56.39↔	Plastische Rekonstruktion von thorakalen Gefässen mit Gewebe-Patch, sonstige
39.31.83↔	Naht der A. hepatica	39.56.40↔	Plastische Rekonstruktion abdominalen Arterien mit Gewebe-Patch, n.n.bez.
39.31.84↔	Naht der A. lienalis	39.56.41↔	Plastische Rekonstruktion der abdominalen Aorta mit Gewebe-Patch
39.31.85↔	Naht der A. renalis	39.56.42↔	Plastische Rekonstruktion des Truncus coeliacus mit Gewebe-Patch
39.31.86↔	Naht der A. mesenterialis	39.56.43↔	Plastische Rekonstruktion der A. gastrica mit Gewebe-Patch
39.31.87↔	Naht der A. lumbalis	39.56.44↔	Plastische Rekonstruktion der A. hepatica mit Gewebe-Patch
39.31.88↔	Naht der A. iliaca	39.56.45↔	Plastische Rekonstruktion der A. lienalis mit Gewebe-Patch
39.31.89↔	Naht von abdominalen Arterien, sonstige	39.56.46↔	Plastische Rekonstruktion der A. renalis mit Gewebe-Patch
39.49.10↔	Revision einer Gefässanastomose	39.56.47↔	Plastische Rekonstruktion der A. mesenterica mit Gewebe-Patch
39.50.00↔	Angioplastik oder Atherektomie an sonstigem(n) Nicht-Herzkranzgefäss(en), n.n.bez.	39.56.48↔	Plastische Rekonstruktion der A. iliaca mit Gewebe-Patch
39.50.10↔	Angioplastik oder Atherektomie an sonstigem(n) Nicht-Herzkranzgefäss(en) mit Ballon, n.n.bez.	39.56.49↔	Plastische Rekonstruktion abdominalen Arterien mit Gewebe-Patch, sonstige
39.50.11↔	Angioplastik oder Atherektomie an sonstigem(n) Nicht-Herzkranzgefäss(en) mit einfacher Ballon	39.56.50↔	Plastische Rekonstruktion abdominalen Venen mit Gewebe-Patch, n.n.bez.
39.50.12↔	Angioplastik oder Atherektomie an sonstigem(n) Nicht-Herzkranzgefäss(en) mit cutting Ballon	39.56.51↔	Plastische Rekonstruktion der V. cava inferior mit Gewebe-Patch
39.50.13↔	Angioplastik oder Atherektomie an sonstigem(n) Nicht-Herzkranzgefäss(en) mit Kryoplastie-Ballon	39.56.52↔	Plastische Rekonstruktion der V. iliaca mit Gewebe-Patch
39.50.14↔	Angioplastik oder Atherektomie an sonstigem(n) Nicht-Herzkranzgefäss(en) mit Drug eluting Ballon	39.56.59↔	Plastische Rekonstruktion abdominalen Venen mit Gewebe-Patch, sonstige
39.50.19↔	Angioplastik oder Atherektomie an sonstigem(n) Nicht-Herzkranzgefäss(en) mit sonstiger Ballon	39.56.60↔	Plastische Rekonstruktion von Gefässen der unteren Extremität mit Gewebe-Patch, n.n.bez.
39.50.20↔	Angioplastik Blade-Laserangioplastie an sonstigem(n) Nicht-Herzkranzgefäss(en)	39.56.61↔	Plastische Rekonstruktion von Arterien der unteren Extremität mit Gewebe-Patch
39.50.21↔	Angioplastik Thrombektomie an sonstigem(n) Nicht-Herzkranzgefäss(en)	39.56.62↔	Plastische Rekonstruktion der V. femoralis und V. poplitea mit Gewebe-Patch
39.50.99↔	Angioplastik oder Atherektomie an sonstigem(n) Nicht-Herzkranzgefäss(en), sonstige	39.56.63↔	Plastische Rekonstruktion von sonstigen tiefen Venen der unteren Extremitäten mit Gewebe-Patch
39.51.00↔	Aneurysma-Clipping, n.n.bez.	39.56.64↔	Plastische Rekonstruktion von oberflächlichen Venen des Oberschenkels mit Gewebe-Patch
39.51.11↔	Aneurysma-Clipping intrakraniell	39.56.69↔	Plastische Rekonstruktion von Gefässen der unteren Extremität mit Gewebe-Patch, sonstige
39.51.99↔	Aneurysma-Clipping, sonstige	39.56.99↔	Plastische Rekonstruktion eines Blutgefässes mit Gewebe-Patch, sonstige
39.52.00↔	Sonstige Korrektur eines Aneurysmas, n.n.bez.	39.57.00↔	Plastische Rekonstruktion mit synthetischem Patch Graft, n.n.bez.
39.52.10↔	Sonstige Korrektur eines Aneurysmas von Blutgefässen an Kopf und Hals, n.n.bez.	39.57.10↔	Plastische Rekonstruktion von Gefässen an Kopf und Hals mit synthetischem Patch Graft, n.n.bez.
39.52.11↔	Sonstige Korrektur eines Aneurysmas von intrakraniellen Blutgefässen	39.57.11↔	Plastische Rekonstruktion von intrakraniellen Gefässen mit synthetischem Patch Graft
39.52.19↔	Sonstige Korrektur eines Aneurysmas von Blutgefässen an Kopf und Hals, sonstige	39.57.12↔	Plastische Rekonstruktion von extrakraniellen Arterien an Kopf und Hals mit synthetischem Patch Graft
39.52.20↔	Sonstige Korrektur eines Aneurysmas der Aorta, n.n.bez.	39.57.13↔	Plastische Rekonstruktion der V. jugularis mit synthetischem Patch Graft
39.52.21↔	Sonstige offene chirurgische Korrektur eines Aneurysmas der Aorta ascendens, des Aortenbogens und der thorakalen Aorta	39.57.19↔	Plastische Rekonstruktion von Gefässen an Kopf und Hals mit synthetischem Patch Graft, sonstige
39.52.22↔	Sonstige offene chirurgische Korrektur eines Aneurysmas der Aorta abdominalis	39.57.20↔	Plastische Rekonstruktion von Gefässen der oberen Extremität mit synthetischem Patch Graft, n.n.bez.
39.52.29↔	Sonstige Korrektur eines Aneurysmas der Aorta, sonstige	39.57.21↔	Plastische Rekonstruktion von Arterien der oberen Extremität mit synthetischem Patch Graft
39.53↔	Verschluss einer arteriovenösen Fistel	39.57.22↔	Plastische Rekonstruktion der V. subclavia, V. axillaris und V. brachiocephalica mit synthetischem Patch Graft
39.54.00↔	Re-entry Operation, n.n.bez.	39.57.23↔	Plastische Rekonstruktion von sonstigen tiefen Venen der oberen Extremitäten mit synthetischem Patch Graft
39.54.10↔	Re-entry Operation, thorakale Aorta		
39.54.20↔	Re-entry Operation, Aorta abdominalis		
39.54.99↔	Re-entry Operation, sonstige		
39.55↔	Reimplantation eines abrierenden Nierengefässes		
39.56.00↔	Plastische Rekonstruktion eines Blutgefässes mit Gewebe-Patch, n.n.bez.		
39.56.10↔	Plastische Rekonstruktion von Gefässen an Kopf und Hals mit Gewebe-Patch, n.n.bez.		
39.56.11↔	Plastische Rekonstruktion von intrakraniellen Gefässen mit Gewebe-Patch		
39.56.12↔	Plastische Rekonstruktion der V. jugularis mit Gewebe-Patch		
39.56.19↔	Plastische Rekonstruktion von Gefässen an Kopf und Hals mit Gewebe-Patch, sonstige		
39.56.20↔	Plastische Rekonstruktion von Gefässen der oberen Extremität mit Gewebe-Patch, n.n.bez.		
39.56.21↔	Plastische Rekonstruktion von Arterien der oberen Extremität mit Gewebe-Patch		

39.57.29↔	Plastische Rekonstruktion von Gefässen der oberen Extremität mit synthetischem Patch Graft, sonstige	39.59.42↔	Sonstige plastische Rekonstruktion der V. subclavia, V. axillaris und V. brachiocephalica
39.57.30↔	Plastische Rekonstruktion von thorakalen Gefässen mit synthetischem Patch Graft, n.n.bez.	39.59.48↔	Sonstige plastische Rekonstruktion von sonstigen tiefen Venen der oberen Extremität
39.57.31↔	Plastische Rekonstruktion der thorakalen Aorta mit synthetischem Patch Graft	39.59.49↔	Sonstige plastische Rekonstruktion von Gefässen der oberen Extremität, sonstige
39.57.32↔	Plastische Rekonstruktion der V. pulmonalis mit synthetischem Patch Graft	39.59.50↔	Sonstige plastische Rekonstruktion von thorakalen Gefässen, n.n.bez.
39.57.33↔	Plastische Rekonstruktion der V. cava superior mit synthetischem Patch Graft	39.59.51↔	Sonstige plastische Rekonstruktion der thorakalen Aorta
39.57.39↔	Plastische Rekonstruktion von thorakalen Gefässen mit synthetischem Patch Graft, sonstige	39.59.52↔	Sonstige plastische Rekonstruktion der A. pulmonalis
39.57.40↔	Plastische Rekonstruktion abdominalen Arterien mit synthetischem Patch Graft, n.n.bez.	39.59.53↔	Sonstige plastische Rekonstruktion von thorakalen Arterien, sonstige
39.57.41↔	Plastische Rekonstruktion der abdominalen Aorta mit synthetischem Patch Graft	39.59.54↔	Sonstige plastische Rekonstruktion der V. pulmonalis
39.57.42↔	Plastische Rekonstruktion des Truncus coeliacus mit synthetischem Patch Graft	39.59.55↔	Sonstige plastische Rekonstruktion der V. cava superior
39.57.43↔	Plastische Rekonstruktion der A. gastrica mit synthetischem Patch Graft	39.59.59↔	Sonstige plastische Rekonstruktion von thorakalen Gefässen, sonstige
39.57.44↔	Plastische Rekonstruktion der A. hepatica mit synthetischem Patch Graft	39.59.60↔	Sonstige plastische Rekonstruktion von abdominalen Arterien, n.n.bez.
39.57.45↔	Plastische Rekonstruktion der A. lienalis mit synthetischem Patch Graft	39.59.61↔	Sonstige plastische Rekonstruktion der abdominalen Aorta
39.57.46↔	Plastische Rekonstruktion der A. renalis mit synthetischem Patch Graft	39.59.62↔	Sonstige plastische Rekonstruktion des Truncus coeliacus
39.57.47↔	Plastische Rekonstruktion der A. mesenterica mit synthetischem Patch Graft	39.59.63↔	Sonstige plastische Rekonstruktion der A. gastrica
39.57.48↔	Plastische Rekonstruktion der A. iliaca mit synthetischem Patch Graft	39.59.64↔	Sonstige plastische Rekonstruktion A. hepatica
39.57.49↔	Plastische Rekonstruktion abdominalen Arterien mit synthetischem Patch Graft, sonstige	39.59.65↔	Sonstige plastische Rekonstruktion der A. lienalis
39.57.50↔	Plastische Rekonstruktion abdominalen Venen mit synthetischem Patch Graft, n.n.bez.	39.59.66↔	Sonstige plastische Rekonstruktion der A. renalis
39.57.51↔	Plastische Rekonstruktion der V. cava inferior mit synthetischem Patch Graft	39.59.67↔	Sonstige plastische Rekonstruktion der A. mesenterica
39.57.52↔	Plastische Rekonstruktion der V. iliaca mit synthetischem Patch Graft	39.59.68↔	Sonstige plastische Rekonstruktion der A. iliaca
39.57.59↔	Plastische Rekonstruktion abdominalen Venen mit synthetischem Patch Graft, sonstige	39.59.69↔	Sonstige plastische Rekonstruktion von abdominalen Arterien, sonstige
39.57.60↔	Plastische Rekonstruktion von Gefässen der unteren Extremität mit synthetischem Patch Graft, n.n.bez.	39.59.70↔	Sonstige plastische Rekonstruktion von abdominalen Venen, n.n.bez.
39.57.61↔	Plastische Rekonstruktion von Arterien der unteren Extremität mit synthetischem Patch Graft	39.59.71↔	Sonstige plastische Rekonstruktion der V. cava inferior
39.57.62↔	Plastische Rekonstruktion der V. femoralis und V. poplitea mit synthetischem Patch Graft	39.59.72↔	Sonstige plastische Rekonstruktion der V. iliaca
39.57.63↔	Plastische Rekonstruktion von sonstigen tiefen Venen der unteren Extremitäten mit synthetischem Patch Graft	39.59.79↔	Sonstige plastische Rekonstruktion von abdominalen Venen, sonstige
39.57.64↔	Plastische Rekonstruktion von oberflächlichen Venen des Oberschenkels mit synthetischem Patch Graft	39.59.80↔	Sonstige plastische Rekonstruktion von Gefässen der unteren Extremität, n.n.bez.
39.57.69↔	Plastische Rekonstruktion von Gefässen der unteren Extremität mit synthetischem Patch Graft, sonstige	39.59.81↔	Sonstige plastische Rekonstruktion von Arterien der unteren Extremität
39.57.99↔	Plastische Rekonstruktion mit synthetischem Patch Graft, sonstige	39.59.82↔	Sonstige plastische Rekonstruktion der V. femoralis
39.58↔	Plastische Rekonstruktion eines Blutgefässes mit Patch Graft n.n.bez.	39.59.83↔	Sonstige plastische Rekonstruktion der V. poplitea
39.59.10↔	Transposition von Arterien, n.n.bez.	39.59.88↔	Sonstige plastische Rekonstruktion von sonstigen tiefen Venen der unteren Extremität
39.59.30↔	Sonstige plastische Rekonstruktion von Gefässen an Kopf und Hals, n.n.bez.	39.59.89↔	Sonstige plastische Rekonstruktion von Gefässen der unteren Extremität, sonstige
39.59.31↔	Sonstige plastische Rekonstruktion eines intrakraniellen Gefässes	39.59.90↔	Sonstige plastische Rekonstruktion eines Gefässes, Venenklappenplastik
39.59.32↔	Sonstige plastische Rekonstruktion der extrakraniellen A. vertebralis	39.75.01↔	Perkutan-transluminale Gefässintervention, Fremdkörperentfernung mit Bergekatheter, Körbchenkatheter, etc.
39.59.33↔	Sonstige plastische Rekonstruktion von extrakraniellen Arterien an Kopf und Hals, sonstige	39.75.10↔	Perkutan-transluminale Gefässintervention, sonstige Gefässe, Kathetersysteme zu Rekanalisation von Totalverschlüssen
39.59.34↔	Sonstige plastische Rekonstruktion der V. jugularis	39.75.12↔	Perkutan-transluminale Gefässintervention, sonstige Gefässe, Laserangioplastie
39.59.39↔	Sonstige plastische Rekonstruktion von Gefässen an Kopf und Hals, sonstige	39.75.13↔	Perkutan-transluminale Gefässintervention, sonstige Gefässe, Anti-Embolie-System (periphere oder viscerale Gefässe)
39.59.40↔	Sonstige plastische Rekonstruktion von Gefässen der oberen Extremität, n.n.bez.	39.75.14↔	Perkutan-transluminale Gefässintervention, sonstige Gefässe, Atherektomie
39.59.41↔	Sonstige plastische Rekonstruktion von Arterien der oberen Extremität	39.75.15↔	Perkutan-transluminale Gefässintervention, sonstige Gefässe, selektive Thrombolyse
		39.75.16↔	Perkutan-transluminale Gefässintervention sonstige Gefässe, selektive Thrombolyse, ultraschallunterstützt
		39.76.00↔	Perkutane transluminale endovaskuläre Intervention an präzerebralem(en) (extrakraniellen(en) Gefäss(en), n.n.bez.
		39.76.10↔	Perkutane Ballonangioplastie an präzerebralem(en) (extrakraniellen(en)) Gefäss(en)
		39.76.20↔	Perkutane Bladeangioplastie an präzerebralem(en) (extrakraniellen(en)) Gefäss(en)
		39.76.30↔	Perkutane Laserangioplastie an präzerebralem(en) (extrakraniellen(en)) Gefäss(en)
		39.76.40↔	Perkutane Atherektomie an präzerebralem(en) (extrakraniellen(en)) Gefäss(en)

39.76.50↔	Perkutane selektive Thrombolyse an extrakraniellen Gefässen des Kopfes und Halses	39.90.00↔	Einsetzen von peripheren Gefässstent(s) ohne Medikamenten-Freisetzung, n.n.bez.
39.76.60↔	Perkutane Thrombektomie an präzerebralem(en) (extrakraniellem(en)) Gefäss(en), n.n.bez.	39.90.10↔	Einsetzen von Gefässstent(s) in nicht-kardiale Gefässe, bare Stents
39.76.62↔	Perkutane stentgestützte Thrombektomie an extrakraniellen Gefässen	39.90.11↔	Einsetzen von Gefässstent(s) in nicht-kardiale Gefässe, bioresorbierbare Stents
39.76.69↔	Perkutane Thrombektomie an präzerebralem(en) (extrakraniellem(en)) Gefäss(en), sonstige	39.90.12↔	Einsetzen von Gefässstent(s) in nicht-kardiale Gefässe, grosslumige Stents n.n.bez.
39.76.70↔	Perkutane endovaskuläre Fremdkörperentfernung aus extrakraniellen Gefässen des Kopfes und Halses	39.90.13↔	Einsetzen von Gefässstent(s) in nicht-kardiale Gefässe, grosslumige Stents ungecovered
39.76.99↔	Perkutane transluminale endovaskuläre Intervention an präzerebralem(en) (extrakraniellem(en)) Gefäss(en), sonstige	39.90.14↔	Einsetzen von Gefässstent(s) in nicht-kardiale Gefässe, Grosslumige Stents gecovered
39.77.00↔	Perkutane transluminale und endovaskuläre Intervention an intrakraniellem(en) Gefäss(en), n.n.bez.	39.90.15↔	Einsetzen von Gefässstent(s) in nicht-kardiale Gefässe, gecovered Stents (Stentgrafts) in nicht-aneurysmatischen Gefässen
39.77.10↔	Perkutane Ballonangioplastie an intrakraniellem(n) Gefäss(en)	39.90.16↔	Einsetzen von Gefässstent(s) in nichtkardiale Gefässe, gecoverte Stent-Grafts mit bioaktiver Oberfläche
39.77.20↔	Perkutane Bladeangioplastie an intrakraniellem(n) Gefäss(en)	39.90.17↔	Einsetzen von peripheren Gefässstent(s), Multilayerstents
39.77.30↔	Perkutane Laserangioplastie an intrakraniellem(n) Gefäss(en)	39.90.19↔	Einsetzen von Gefässstent(s) in nicht-kardiale Gefässe, sonstige Stents
39.77.40↔	Perkutane Atherektomie an intrakraniellem(n) Gefäss(en)	39.90.30↔	Einsetzen von überlangen Stent(s) (>10 cm) in nicht-kardiale Gefässe, n.n.bez.
39.77.50↔	Perkutane selektive Thrombolyse von intrakraniellem(n) Gefäss(en)	39.90.31↔	Einsetzen von überlangen bare Stent(s) (>10 cm) in nicht-kardiale Gefässe
39.77.60↔	Perkutane Thrombektomie an intrakraniellem(n) Gefäss(en), n.n.bez.	39.90.32↔	Einsetzen von überlangen covered Stent(s) (>10 cm) in nicht-kardiale Gefässe
39.77.62↔	Perkutane stentgestützte Thrombektomie an intrakraniellem(n) Gefäss(en)	39.90.39↔	Einsetzen von überlangen Stent(s) (>10 cm) in nicht-kardiale Gefässe, sonstige
39.77.69↔	Perkutane Thrombektomie an intrakraniellem(n) Gefäss(en), sonstige	39.90.99↔	Einsetzen von peripheren Gefässstent(s) ohne Medikamenten-Freisetzung, sonstige
39.77.70↔	Perkutane endovaskuläre Fremdkörperentfernung aus intrakraniellem(n) Gefäss(en)	39.99.10↔	Aortopexie
39.77.99↔	Perkutane transluminale endovaskuläre Intervention an intrakraniellem(en) Gefäss(en), sonstige	39.99.20↔	Operationen bei kongenitalen Gefässanomalien, n.n.bez.
39.8x.00↔	Operationen am Glomus caroticum, Sinus caroticus und anderen Paraganglien, n.n.bez.	39.99.22↔	Operationen bei kongenitalen Anomalien der A. oder V. pulmonalis oder bei A. lusoria
39.8x.10↔	Exploration des Glomus caroticum und anderer Paraganglien	39.99.23↔	Operationen bei kongenitalen Anomalien der V. cava
39.8x.11↔	Exzision des Glomus caroticum und anderer Paraganglien	39.99.24↔	Operationen bei kongenitalen Kollateralgefässen und Unifokalisierung
39.8x.21↔	Revision (ohne Wechsel) eines Impulsgenerators zur Aktivierung des Baroreflexes	39.99.30↔	Katheterinterventioneller Verschluss des Ductus arteriosus Botalli, n.n.bez.
39.8x.22↔	Entfernen eines Impulsgenerators zur Aktivierung des Baroreflexes	39.99.31↔	Katheterinterventioneller Verschluss des Ductus arteriosus Botalli, mit Coil
39.8x.30↔	Implantation oder Ersetzen einer (von) Elektrode(n) zur Aktivierung des Baroreflexes	39.99.32↔	Katheterinterventioneller Verschluss des Ductus arteriosus Botalli, mit Amplatz-Ductus-Occluder
39.8x.31↔	Revision (ohne Wechsel) einer (von) Elektrode(n) zur Aktivierung des Baroreflexes	39.99.38↔	Katheterinterventioneller Verschluss des Ductus arteriosus Botalli, sonstige
39.8x.32↔	Entfernen einer (von) Elektrode(n) zur Aktivierung des Baroreflexes	39.99.39↔	Operationen bei sonstigen kongenitalen Gefässanomalien
39.8x.99↔	Operationen am Glomus caroticum, Sinus caroticus und anderen Paraganglien, sonstige		

Prozedur F59-4

93.95.10‡↔	Hyperbare Sauerstofftherapie, routinemässig, bis 2 Stunden, ohne Überwachung	93.95.39‡↔	Hyperbare Sauerstofftherapie, notfallmässig, mit kontinuierlicher Überwachung durch Pflegefachperson, sonstige
93.95.11‡↔	Hyperbare Sauerstofftherapie, routinemässig, bis 2 Stunden, mit einfacher Überwachung	93.95.40‡↔	Hyperbare Sauerstofftherapie, notfallmässig, bis 2 Stunden, mit kontinuierlicher Überwachung durch Arzt
93.95.20‡↔	Hyperbare Sauerstofftherapie, notfallmässig, bis 2 Stunden, ohne Überwachung	93.95.41‡↔	Hyperbare Sauerstofftherapie, notfallmässig, von mehr als 2 bis 5 Stunden, mit kontinuierlicher Überwachung durch Arzt
93.95.21‡↔	Hyperbare Sauerstofftherapie, notfallmässig, von mehr als 2 bis 5 Stunden, ohne Überwachung	93.95.49‡↔	Hyperbare Sauerstofftherapie, notfallmässig, mit kontinuierlicher Überwachung durch Arzt, sonstige
93.95.30‡↔	Hyperbare Sauerstofftherapie, notfallmässig, bis 2 Stunden, mit kontinuierlicher Überwachung durch Pflegefachperson		
93.95.31‡↔	Hyperbare Sauerstofftherapie, notfallmässig, von mehr als 2 bis 5 Stunden, mit kontinuierlicher Überwachung durch Pflegefachperson		

Prozedur F59-5

00.65.00↔	Perkutanes Einsetzen von sonstigem(n) intrakraniellen vaskulären Stent(s), n.n.bez.	01.12.10↔	Stereotaktische offene Biopsie an den Hirnhäuten
00.65.11↔	Perkutanes transluminales Einsetzen von intrakraniellen vaskulären Mikrostant(s)	01.12.99↔	Offene Biopsie an den Hirnhäuten, sonstige
00.65.99↔	Perkutanes Einsetzen von sonstigem(n) intrakraniellen vaskulären Stent(s), sonstige	01.13.00↔	Geschlossene [perkutane] [Nadel-] Biopsie am Gehirn, n.n.bez.
01.12.00↔	Offene Biopsie an den Hirnhäuten, n.n.bez.	01.13.10↔	Stereotaktische geschlossene [perkutane] [Nadel-] Biopsie am Gehirn
		01.13.99↔	Geschlossene [perkutane] [Nadel-] Biopsie am Gehirn, sonstige
		01.14.00↔	Offene Biopsie am Gehirn, n.n.bez.

01.14.10↔	Stereotaktische offene Biopsie am Gehirn	01.39.11↔	Sonstige Inzision am Gehirn zur Entleerung eines intrazerebralen Abszesses
01.14.99↔	Offene Biopsie am Gehirn, sonstige	01.39.19↔	Sonstige Inzision am Gehirn, Entleerung von sonstiger intrazerebraler Flüssigkeit
01.15↔	Biopsie am Schädel	01.39.20↔	Sonstige Inzision am Gehirn, Stereotaktische Entleerung eines intrakraniellen Hämatoms
01.18.20↔	Offene Biopsie an intrakraniellm Blutgefäss	01.39.21↔	Sonstige Inzision am Gehirn, Stereotaktische Entleerung eines intrakraniellen Abszesses
01.18.21↔	Stereotaktische offene Biopsie an intrakraniellm Blutgefäss	01.39.29↔	Sonstige Inzision am Gehirn, Stereotaktische Entleerung sonstiger intrakranieller Flüssigkeit
01.18.29↔	Offene Biopsie an intrakraniellm Blutgefäss, sonstige	01.39.30↔	Sonstige Inzision am Gehirn, Entfernung eines intrazerebralen Fremdkörpers
01.21↔	Inzision und Drainage an den kranialen Sinus	01.39.40↔	Anlegen einer externen Drainage am Liquorsystem (z.B. ventrikulär, zisternal, subdural)
01.23.00↔	Rekraniotomie, n.n.bez.	01.39.41↔	Anlegen eines Reservoirs am Liquorsystem (z.B. ventrikulär, zisternal, subdural)
01.23.10↔	Rekraniotomie mit Einbringen einer Drainage	01.39.50↔	Entfernung eines intrakraniellen Implantats
01.23.20↔	Rekraniotomie mit Entfernen von alloplastischem Material oder Medikamententrägers aus dem Schädelknochen	01.41↔	Operationen am Thalamus
01.23.21↔	Rekraniotomie mit Entfernen von alloplastischem Material oder Medikamententräger aus dem Epiduralraum	01.42↔	Operationen am Globus pallidum
01.23.29↔	Rekraniotomie mit Entfernen von sonstigen Material	01.51.00↔	Exzision von Läsion oder Gewebe an den Hirnhäuten, n.n.bez.
01.23.99↔	Rekraniotomie, sonstige	01.51.10↔	Exzision von Tumorgewebe an den Hirnhäuten mit Präparation von infiltriertem Nachbargewebe
01.24.00↔	Sonstige Kraniotomie, n.n.bez.	01.51.99↔	Exzision von Läsion oder Gewebe an den Hirnhäuten, sonstige
01.24.10↔	Sonstige Kraniotomie mit Dekompression	01.52.00↔	Hemisphärektomie, n.n.bez.
01.24.11↔	Sonstige Kraniotomie zur Entleerung eines epiduralen Hämatoms	01.52.10↔	Hemisphärektomie, hirneigenes intrazerebrales Tumorgewebe
01.24.12↔	Sonstige Kraniotomie zur Entleerung eines epiduralen Empyems	01.52.11↔	Hemisphärektomie, nicht hirneigenes intrazerebrales Tumorgewebe
01.24.13↔	Sonstige Kraniotomie, Einlegen von alloplastischem Material oder Medikamententrägers in den Schädelknochen oder Epiduralraum	01.52.99↔	Hemisphärektomie, sonstige
01.24.14↔	Sonstige Kraniotomie, Entfernung von alloplastischem Material oder Medikamententrägers aus Schädelknochen oder Epiduralraum	01.53.00↔	Lobektomie am Gehirn, n.n.bez.
01.24.15↔	Sonstige Kraniotomie, Entfernung eines Fremdkörpers aus Schädelknochen oder Epiduralraum	01.53.10↔	Lobektomie am Gehirn, hirneigenes intrazerebrales Tumorgewebe
01.24.16↔	Sonstige Kraniotomie, sonstige Drainage epiduraler Flüssigkeit oder aus sonstigen Gründen	01.53.11↔	Lobektomie am Gehirn, nicht hirneigenes intrazerebrales Tumorgewebe
01.25.10↔	Sonstige Kraniektomie mit Dekompression	01.53.99↔	Lobektomie am Gehirn, sonstige
01.25.11↔	Sonstige Kraniektomie zur Entleerung eines epiduralen Hämatoms	01.59.10↔	Sonstige Exzision von hirneigenem intrazerebralen Tumorgewebe am Gehirn
01.25.12↔	Sonstige Kraniektomie zur Entleerung eines epiduralen Empyems	01.59.11↔	Sonstige Exzision von nicht hirneigenem intrazerebralen Tumorgewebe am Gehirn
01.25.13↔	Sonstige Kraniektomie zur Entfernung eines Fremdkörpers aus Schädelknochen oder Epiduralraum	01.59.12↔	Sonstige Exzision von Läsion oder Gewebe am Gehirn, Débridement einer Kontusion am Gehirn
01.25.14↔	Sonstige Kraniektomie mit Einlegen von alloplastischem Material oder eines Medikamententrägers in den Schädelknochen oder Epiduralraum	01.59.20↔	Sonstige Destruktion von hirneigenem intrazerebralen Tumorgewebe am Gehirn
01.25.19↔	Sonstige Kraniektomie zur Drainage epiduraler Flüssigkeit oder aus sonstigen Gründen	01.59.21↔	Sonstige Destruktion von nicht hirneigenem intrazerebralen Tumorgewebe am Gehirn
01.25.20↔	Sonstige Kraniektomie, Rekraniektomie mit Einbringen einer Drainage	01.6x.10↔	Exzision und Destruktion von Tumorgewebe an der Schädelbasis
01.25.21↔	Sonstige Kraniektomie, Rekraniektomie zur Entfernung von alloplastischem Material oder eines Medikamententrägers aus dem Schädelknochen oder Epiduralraumes	01.6x.11↔	Exzision und Destruktion von Tumorgewebe an der Kalotte
01.26↔	Einsetzen und Ersetzen eines Katheters in die Schädelhöhle oder Hirngewebe	01.6x.20↔	Exzision und Destruktion vom sonstigem erkrankten Gewebe an der Schädelbasis
01.28↔	Einsetzen von intrakraniellen Katheter(n) via Bohrloch(löcher)	01.6x.21↔	Exzision und Destruktion von sonstigem erkrankten Gewebe an der Kalotte
01.29.00↔	Revision (ohne Ersetzen) von Katheter(n) aus Schädelhöhle oder Hirngewebe, n.n.bez.	01.6x.22↔	Exzision und Destruktion von sonstigem erkrankten Gewebe an der Kalotte mit Hirnhäuten
01.29.10↔	Stereotaktische Revision (ohne Ersetzen) von intrazerebralen Kathetern zur intraventrikulären Infusion	02.01↔	Eröffnen einer Schädelnaht
01.29.99↔	Revision (ohne Ersetzen) von Katheter(n) aus Schädelhöhle oder Hirngewebe, sonstige	02.02↔	Elevation von Frakturfragmenten vom Schädel
01.31.00↔	Inzision an den Hirnhäuten, n.n.bez.	02.03↔	Bildung eines Schädelknochenlappens
01.31.10↔	Inzision an den Hirnhäuten zur Entleerung eines subduralen Hämatoms (Hygroms)	02.04.00↔	Knochen transplantation an den Schädel, n.n.bez.
01.31.11↔	Inzision an den Hirnhäuten zur Entleerung eines subduralen Empyems	02.04.10↔	Knochen transplantation an den Schädel, Schädeldach
01.31.20↔	Inzision an den Hirnhäuten zur Drainage von subduraler und subarachnoidaler Flüssigkeit	02.04.99↔	Knochen transplantation an den Schädel, sonstige
01.32.00↔	Lobotomie und Traktotomie, n.n.bez.	02.05.00↔	Einsetzen einer Schädelknochenplatte, n.n.bez.
01.32.10↔	Lobotomie und Traktotomie, Zingulotomie	02.05.10↔	Einsetzen eines CAD-Implantats an Hirnschädel ohne Beteiligung des Gesichtsschädels, einfacher Defekt
01.32.11↔	Lobotomie und Traktotomie, Subpiale Transsektion	02.05.11↔	Einsetzen eines CAD-Implantats an Hirnschädel ohne Beteiligung des Gesichtsschädels, grosser oder komplexer Defekt
01.32.12↔	Lobotomie und Traktotomie, Multiple Lobotomien	02.05.20↔	Einsetzen eines CAD-Implantats an Hirnschädel mit Beteiligung von Orbita, Temporalregion oder frontalem Sinus, bis zu 2 Regionen
01.32.20↔	Lobotomie und Traktotomie, Stereotaktische Unterbrechung von Bahnsystemen	02.05.30↔	Einsetzen eines CAD-Implantats an Hirnschädel mit Beteiligung multipler Regionen des Gesichtsschädels, ab 3 Regionen
01.32.99↔	Lobotomie und Traktotomie, sonstige	02.05.41↔	Wiedereinsetzen einer autologen Schädelknochenplatte
01.39.10↔	Sonstige Inzision am Gehirn zur Entleerung eines intrazerebralen Hämatoms	02.05.99↔	Einsetzen einer Schädelknochenplatte, sonstige

02.06.00↔	Sonstige Osteoplastik am Schädel, n.n.bez.	02.99.29↔	Sonstige Revision und Entfernung von Liquorableitungen
02.06.10↔	Frontoorbitale Kranioplastik zur Verlagerung	02.99.30↔	Implantation oder Wechsel einer intrakraniellen Messsonde
02.06.20↔	Rekonstruktion des Hirnschädels ohne Beteiligung des Gesichtsschädels, mit einfachem Implantat (Knochenzement, alloplastisches Material)	02.99.31↔	Revision (ohne Wechsel) einer intrakraniellen Messsonde
02.06.30↔	Rekonstruktion von Hirn- und Gesichtsschädel, mit einfachem Implantat (Knochenzement, alloplastisches Material)	02.99.40↔	Implantation oder Wechsel einer Neuroprothese
02.06.99↔	Sonstige Osteoplastik am Schädel (Kranioplastik), sonstige	02.99.41↔	Revision (ohne Wechsel) einer Neuroprothese
02.07↔	Entfernen einer Schädelknochenplatte	02.99.50↔	Implantation und Entfernung eines Katheter-Ballon-Systems zur intrazerebralen Brachytherapie
02.11↔	Einfache Naht an der Dura mater des Gehirns	02.99.70↔	Revision (ohne Ersetzen) der Elektroden eines intrakraniellen Neurostimulators, n.n.bez.
02.12.00↔	Sonstige Rekonstruktion an den Hirnhäuten, n.n.bez.	02.99.71↔	Revision (ohne Ersetzen) der Elektroden eines intrakraniellen Neurostimulators, stereotaktisch, permanentes Einzelelektrodensystem zur Dauerstimulation
02.12.10↔	Sonstige Rekonstruktion an den Hirnhäuten ohne Kranioplastik	02.99.72↔	Revision (ohne Ersetzen) der Elektroden eines intrakraniellen Neurostimulators, stereotaktisch, permanentes Mehrelektrodensystem zur Dauerstimulation
02.12.20↔	Sonstige Rekonstruktion an den Hirnhäuten mit Kranioplastik	02.99.79↔	Revision (ohne Ersetzen) der Elektroden eines intrakraniellen Neurostimulators, sonstige
02.12.21↔	Sonstige Duraplastik mit Kranioplastik an der Konvexität	03.01.10↔	Entfernen eines Fremdkörpers vom Spinalkanal, epidural
02.12.22↔	Sonstige Duraplastik mit Kranioplastik am Kraniozervikalen Übergang	03.01.99↔	Entfernen eines Fremdkörpers vom Spinalkanal, sonstige
02.12.31↔	Duraplastik an der Frontobasis mit gestieltem Lappen	03.02↔	Relaminektomie
02.12.99↔	Sonstige Rekonstruktion an den Hirnhäuten, sonstige	03.09.41↔	Inzision des Spinalkanals zur Drainage epiduraler Flüssigkeit
02.13↔	Ligatur eines Gefäßes der Hirnhäute	03.09.43↔	Inzision von Rückenmark und Rückenmarkhäuten zur Drainage von subduraler Flüssigkeit
02.14↔	Exzision am Plexus chorioideus	03.09.44↔	Inzision von Rückenmark und Rückenmarkhäuten zur Drainage eines intramedullären Hämatoms
02.2↔	Ventrikulostomie	03.09.45↔	Inzision von Rückenmark und Rückenmarkhäuten zur Drainage eines intramedullären Abszesses
02.31↔	Ventrikelshunt zu Strukturen in Kopf und Hals	03.09.91↔	Sonstige Dekompression des Spinalkanals
02.32↔	Ventrikelshunt zum Kreislaufsystem	03.09.99↔	Sonstige Exploration und Dekompression am Spinalkanal, sonstige
02.33↔	Ventrikelshunt zur Thoraxhöhle	03.1↔	Durchtrennung einer intraspinalen Nervenwurzel
02.34↔	Ventrikelshunt zu Bauchhöhle und Bauchorganen	03.21↔	Perkutane Chordotomie
02.35↔	Ventrikelshunt zum Harnwegssystem	03.29↔	Sonstige Chordotomie
02.39↔	Sonstige Operationen zum Einrichten einer Ventrikeldrainage	03.32.20↔	Offene Biopsie an Rückenmark oder Rückenmarkhäuten
02.41.00↔	Spülung und Exploration eines Ventrikelshunts, n.n.bez.	03.32.99↔	Biopsie an Rückenmark oder Rückenmarkhäuten, sonstige
02.41.10↔	Spülung und Exploration eines Ventrikelshunts, zentraler Teil	03.4x.10↔	Exzision oder Destruktion von Tumorgewebe an Rückenmark (intramedullär)
02.41.20↔	Spülung und Exploration eines Ventrikelshunts, peripherer Teil	03.4x.11↔	Exzision oder Destruktion von Tumorgewebe an Rückenmarkhäuten und Knochen
02.41.99↔	Spülung und Exploration eines Ventrikelshunts, sonstige	03.4x.12↔	Exzision oder Destruktion von Tumorgewebe an intraspinalen Nervenwurzeln und Ganglien
02.42.00↔	Ersetzen eines Ventrikelshunts, n.n.bez.	03.4x.19↔	Exzision oder Destruktion von Tumorgewebe an Rückenmark oder Rückenmarkhäuten, sonstige
02.42.10↔	Ersetzen eines Ventrikelshunts, zentraler Teil	03.4x.20↔	Exzision oder Destruktion einer sonstigen Läsion an Rückenmark (intramedullär)
02.42.20↔	Ersetzen eines Ventrikelshunts, peripherer Teil	03.4x.21↔	Exzision oder Destruktion einer sonstigen Läsion an Rückenmarkhäuten
02.42.99↔	Ersetzen eines Ventrikelshunts, sonstige	03.4x.22↔	Exzision oder Destruktion einer sonstigen Läsion an intraspinalen Nervenwurzeln und Ganglien
02.43↔	Entfernen eines Ventrikelshunts	03.4x.29↔	Exzision oder Destruktion einer sonstigen Läsion an Rückenmark oder Rückenmarkhäuten, sonstige
02.51.00↔	Synangiome, n.n.bez.	03.4x.99↔	Exzision oder Destruktion einer Läsion an Rückenmark oder Rückenmarkhäuten, sonstige
02.51.11↔	EDAS (Encephalo-duro-arterio-synangiome)	03.51↔	Plastische Rekonstruktion an einer spinalen Meningozele
02.51.12↔	EDS (Encephalo-duro-synangiome), Auflegen von invertierter Dura auf Grosshirnrinde	03.52↔	Plastische Rekonstruktion an einer spinalen Myelomeningozele
02.51.13↔	EDS (Encephalo-duro-synangiome), Auflegen einer Arterie sowie invertierter Dura auf die Grosshirnrinde	03.53.11↔	Geschlossene Reposition einer Wirbelfraktur mit externer Fixation
02.51.14↔	EMS (Encephalo-myo-synangiome)	03.53.20↔	Offene Reposition einer Wirbelfraktur
02.51.15↔	EGPS (Encephalo-galea-periost-synangiome)	03.59.10↔	Sonstige plastische Rekonstruktion und Operationen an Strukturen des Spinalkanals, Verschluss einer Diastematomyelie
02.51.99↔	Synangiome, sonstige	03.59.11↔	Sonstige plastische Rekonstruktion und Operationen an Strukturen des Spinalkanals, Durchtrennung eines Filum terminale
02.91↔	Lösung von kortikalen Adhäsionen	03.59.12↔	Sonstige plastische Rekonstruktion und Operationen an Strukturen des Spinalkanals, Verschluss einer spinalen Fistel
02.92↔	Plastische Rekonstruktion am Gehirn	03.59.13↔	Sonstige plastische Rekonstruktion und Operationen an Strukturen des Spinalkanals, Spinale Duraplastik
02.93.00↔	Implantation oder Ersetzen der Elektrode(n) eines intrakraniellen Neurostimulators, n.n.bez.	03.59.99↔	Sonstige plastische Rekonstruktion und Operationen an Strukturen des Spinalkanals, sonstige
02.93.10↔	Implantation oder Ersetzen von temporären Mikroelektroden zur monolokulären Ableitung und Stimulation	03.6↔	Lösung von Adhäsionen an Rückenmark und Nervenwurzeln
02.93.11↔	Implantation oder Ersetzen von temporären Mikroelektroden zur multilokulären Ableitung und Stimulation	03.71↔	Subarachnoido-peritonealer Shunt am Spinalkanal
02.93.20↔	Implantation oder Ersetzen von permanenten Mikroelektroden zur monolokulären Ableitung und Stimulation	03.72↔	Subarachnoido-ureteraler Shunt am Spinalkanal
02.93.21↔	Implantation oder Ersetzen von permanenten Mikroelektroden zur multilokulären Ableitung und Stimulation		
02.93.99↔	Implantation oder Ersetzen der Elektrode(n) eines intrakraniellen Neurostimulators, sonstige		
02.96↔	Einsetzen einer sphenoidalen Elektrode		
02.99.10↔	Stereotaktische Eingriffe am Liquorsystem		
02.99.11↔	Stereotaktische Implantation und Explantation von radioaktivem Material als selbständiger Eingriff		
02.99.12↔	Stereotaktische Implantation von Gewebe an Schädel, Gehirn und Hirnhäuten		
02.99.13↔	Stereotaktische Instillation von Medikamenten als selbständiger Eingriff		
02.99.14↔	Stereotaktische Implantation, Revision oder Wechsel von intrazerebralen Kathetern zur intraventrikulären Infusion		
02.99.20↔	Umwandlung eines Liquorshunts (oder Hirnwasserableitung) in eine Mehrfachableitung		

03.79↔	Sonstiger Shunt am Spinalkanal	04.2x.33↔	Destruktion von Nerven des Rumpfes und Plexus lumbosacralis
03.93.10↔	Implantation oder Ersetzen der Elektrode(n) eines temporären epiduralen Neurostimulators, Einzelelektrodensystems, Teststimulation	04.2x.34↔	Destruktion von Nerven des Beines und des Fusses
03.93.11↔	Implantation oder Ersetzen der Elektrode(n) eines temporären epiduralen Neurostimulators, Mehrelektrodensystems, Teststimulation	04.2x.39↔	Destruktion von sonstigen peripheren Nerven oder Ganglien
03.93.20↔	Implantation oder Ersetzen der Elektrode(n) eines permanenten epiduralen Neurostimulators, Einzelelektrodensystems, Dauerstimulation, perkutan	04.2x.99↔	Destruktion von kranialen und peripheren Nerven und Ganglien, sonstige
03.93.21↔	Implantation oder Ersetzen der Elektrode(n) eines permanenten epiduralen Neurostimulators, Mehrelektrodensystems, Dauerstimulation, perkutan	04.3x.00↔	Naht an kranialen oder peripheren Nerven, n.n.bez.
03.93.22↔	Implantation oder Ersetzen der Elektrode(n) eines permanenten epiduralen Neurostimulators, Einzelelektrodensystems, Dauerstimulation, offen chirurgisch	04.3x.10↔	Epineurale Naht von extrakraniellen Hirnnerven, primär
03.93.23↔	Implantation oder Ersetzen der Elektrode(n) eines permanenten epiduralen Neurostimulators, Mehrelektrodensystems, Dauerstimulation, offen chirurgisch	04.3x.11↔	Epineurale Naht des Plexus brachialis, primär
03.93.30↔	Implantation oder Ersetzen einer subduralen Elektrode zur Vorderwurzelstimulation	04.3x.12↔	Epineurale Naht von Nerven der Schulter, primär
03.93.99↔	Implantation oder Ersetzen der Elektrode(n) eines spinalen Neurostimulators, sonstige	04.3x.13↔	Epineurale Naht von Nerven am Arm, primär
03.97↔	Revision eines Shunts an den Rückenmarkshäuten	04.3x.14↔	Epineurale Naht von Nerven der Hand, primär
03.98↔	Entfernen eines Shunts von den Rückenmarkshäuten	04.3x.15↔	Epineurale Naht von Nerven des Rumpfes, primär
03.99.19↔	Sonstige Operationen an intraspinalen Blutgefässen	04.3x.16↔	Epineurale Naht von Nerven des Beines (inkl. Plexus lumbosacralis, Leiste, Beckenboden), primär
03.99.20↔	Operation am spinalen Liquorsystem, Anlegen eines subkutanen Reservoirs am spinalen Liquorsystem	04.3x.17↔	Epineurale Naht von Nerven des Fusses, primär
03.99.21↔	Operation am spinalen Liquorsystem, Revision eines subkutanen Reservoirs, eines Katheters oder einer Medikamentenpumpe zur intrathekalen und epiduralen Infusion	04.3x.19↔	Epineurale Naht von Nerven des Fusses, primär
03.99.22↔	Operation am spinalen Liquorsystem, Entfernung eines subkutanen Reservoirs am spinalen Liquorsystem	04.3x.20↔	Epineurale Naht von sonstigen kranialen oder peripheren Nerven, primär
03.99.30↔	Revision (ohne Ersetzen) der Elektrode(n) eines epiduralen Neurostimulators, Stabelektrode, Einzelelektrodensystem	04.3x.21↔	Epineurale Naht von extrakraniellen Hirnnerven, sekundär
03.99.31↔	Revision (ohne Ersetzen) der Elektrode(n) eines epiduralen Neurostimulators, Stabelektrode, Mehrelektrodensystem	04.3x.22↔	Epineurale Naht des Plexus brachialis, sekundär
03.99.32↔	Revision (ohne Ersetzen) der Elektrode(n) eines epiduralen Neurostimulators, Plattenelektrode, Einzelelektrodensystem	04.3x.23↔	Epineurale Naht von Nerven der Schulter, sekundär
03.99.33↔	Revision (ohne Ersetzen) der Elektrode(n) eines epiduralen Neurostimulators, Plattenelektrode, Mehrelektrodensystem	04.3x.24↔	Epineurale Naht von Nerven am Arm, sekundär
03.99.40↔	Revision (ohne Ersetzen) eines Katheters zur intrathekalen und epiduralen Infusion	04.3x.25↔	Epineurale Naht von Nerven an der Hand, sekundär
04.01.00↔	Exzision eines Akustikusneurinoms, n.n.bez.	04.3x.26↔	Epineurale Naht von Nerven des Rumpfes, sekundär
04.01.10↔	Exzision eines Akustikusneurinoms durch Kraniotomie	04.3x.27↔	Epineurale Naht von Nerven des Beines (inkl. Plexus lumbosacralis, Leiste, Beckenboden), sekundär
04.01.11↔	Exzision eines Akustikusneurinoms, Translabirinthärer Zugang	04.3x.29↔	Epineurale Naht von Nerven des Fusses, sekundär
04.01.99↔	Exzision eines Akustikusneurinoms, sonstige	04.3x.30↔	Epineurale Naht von sonstigen kranialen und peripheren Nerven, sekundär
04.02↔	Durchtrennung des N. trigeminus	04.3x.31↔	Interfaszikuläre Naht von extrakraniellen Hirnnerven, primär
04.05.00↔	Exzision (und Destruktion) des Ganglion Gasseri, n.n.bez.	04.3x.32↔	Interfaszikuläre Naht des Plexus brachialis, primär
04.05.10↔	Exzision des Ganglion Gasseri	04.3x.33↔	Interfaszikuläre Naht von Nerven der Schulter, primär
04.05.20↔	Destruktion des Ganglion Gasseri	04.3x.34↔	Interfaszikuläre Naht von Nerven am Arm, primär
04.05.99↔	Exzision (und Destruktion) des Ganglion Gasseri, sonstige	04.3x.35↔	Interfaszikuläre Naht von Nerven des Rumpfes, primär
04.06.10↔	Exzision von intrakraniellen Ganglien	04.3x.36↔	Interfaszikuläre Naht von Nerven des Beines (inkl. Plexus lumbosacralis, Leiste, Beckenboden), primär
04.06.20↔	Exzision von sonstigen peripheren Ganglien	04.3x.37↔	Interfaszikuläre Naht von Nerven des Fusses, primär
04.07.10↔	Exzision eines Nerven zur Transplantation	04.3x.39↔	Interfaszikuläre Naht von sonstigen kranialen und peripheren Nerven, primär
04.07.11↔	Entfernung eines Nervenimplantates	04.3x.40↔	Interfaszikuläre Naht von extrakraniellen Hirnnerven, sekundär
04.07.20↔	Sonstige Exzision oder Avulsion von intrakraniellen Nerven	04.3x.41↔	Interfaszikuläre Naht des Plexus brachialis, sekundär
04.07.30↔	Sonstige Exzision oder Avulsion von extrakraniellen Hirnnerven	04.3x.42↔	Interfaszikuläre Naht von Nerven der Schulter, sekundär
04.07.40↔	Sonstige Exzision oder Avulsion des Plexus brachialis	04.3x.43↔	Interfaszikuläre Naht von Nerven am Arm, sekundär
04.07.41↔	Sonstige Exzision oder Avulsion von Nerven der Schulter	04.3x.44↔	Interfaszikuläre Naht von Nerven an der Hand, sekundär
04.07.42↔	Sonstige Exzision oder Avulsion von Nerven des Armes und der Hand	04.3x.45↔	Interfaszikuläre Naht von Nerven des Rumpfes, sekundär
04.07.43↔	Sonstige Exzision oder Avulsion von Nerven des Rumpfes und der unteren Extremität	04.3x.46↔	Interfaszikuläre Naht von Nerven des Beines (inkl. Plexus lumbosacralis, Leiste, Beckenboden), sekundär
04.08.00↔	Optikuscheidenfensterung, n.n.bez.	04.3x.47↔	Interfaszikuläre Naht von Nerven des Fusses, sekundär
04.08.10↔	Sonstige Operationen am N. opticus	04.3x.49↔	Interfaszikuläre Naht von sonstigen kranialen und peripheren Nerven, sekundär
04.08.99↔	Optikuscheidenfensterung, sonstige	04.3x.99↔	Naht an kranialen oder peripheren Nerven, sonstige
04.2x.10↔	Destruktion von intrakraniellen Hirnnerven und Ganglien	04.41↔	Dekompression an der Wurzel des N. trigeminus
04.2x.20↔	Destruktion von extrakraniellen Hirnnerven	04.42.00↔	Sonstige Dekompression an kranialen Nerven, n.n.bez.
04.2x.30↔	Destruktion des Plexus brachialis	04.42.10↔	Sonstige Dekompression an kranialen Nerven, intrakraniell
04.2x.31↔	Destruktion von Nerven der Schulter	04.42.20↔	Sonstige Dekompression an kranialen Nerven, extrakraniell
04.2x.32↔	Destruktion von Nerven des Armes und der Hand	04.42.99↔	Sonstige Dekompression an kranialen Nerven, sonstige
		04.49.00↔	Sonstige Dekompression oder Lösung von Adhäsionen an peripherem Nerv oder Ganglion, n.n.bez.
		04.49.10↔	Sonstige Dekompression oder Lösung von Adhäsionen am Plexus brachialis
		04.49.11↔	Sonstige Dekompression oder Lösung von Adhäsionen an Nerven der Schulter
		04.49.12↔	Sonstige Dekompression oder Lösung von Adhäsionen an Nerven des Armes
		04.49.13↔	Sonstige Dekompression oder Lösung von Adhäsionen an Nerven der Hand
		04.49.14↔	Sonstige Dekompression oder Lösung von Adhäsionen am Plexus lumbosacralis, Leiste und Beckenboden
		04.49.15↔	Sonstige Dekompression oder Lösung von Adhäsionen an Nerven des Beines

04.49.16↔	Sonstige Dekompression oder Lösung von Adhäsionen an Nerven des Fusses	04.79.11↔	Transplantation und Transposition des Plexus brachialis mit epineuraler Naht
04.49.99↔	Sonstige Dekompression oder Lösung von Adhäsionen an sonstigen peripheren Nerven oder Ganglion, sonstige	04.79.12↔	Transplantation und Transposition von Nerven der Schulter mit epineuraler Naht
04.5x.00↔	Transplantation von kranialem oder peripherem Nerv, n.n.bez.	04.79.13↔	Transplantation und Transposition eines Nerven des Armes und der Hand mit epineuraler Naht
04.5x.10↔	Transplantation von extrakraniellen Hirnnerven	04.79.14↔	Transplantation und Transposition von Nerven des Rumpfes und der unteren Extremität mit epineuraler Naht
04.5x.11↔	Transplantation von Plexus brachialis und Nerven der Schulter	04.79.19↔	Transplantation und Transposition eines sonstigen Nervens mit epineuraler Naht
04.5x.12↔	Transplantation von Nerven des Armes und der Hand	04.79.20↔	Transplantation und Transposition eines Nerven mit interfazikulärer Naht
04.5x.13↔	Transplantation von Nerven des Rumpfes und der unteren Extremität	04.79.21↔	Transplantation und Transposition eines extrakraniellen Hirnnerven mit interfazikulärer Naht
04.5x.19↔	Transplantation von sonstigem kranialem oder peripherem Nerv	04.79.22↔	Transplantation und Transposition des Plexus brachialis mit interfazikulärer Naht
04.5x.99↔	Transplantation von kranialem oder peripherem Nerv, sonstige	04.79.23↔	Transplantation und Transposition von Nerven der Schulter mit interfazikulärer Naht
04.6x.00↔	Transposition von kranialen und peripheren Nerven, n.n.bez.	04.79.24↔	Transplantation und Transposition eines Nerven des Armes und der Hand mit interfazikulärer Naht
04.6x.10↔	Transposition eines extrakraniellen Hirnnerven mit epineuraler primärer Naht	04.79.25↔	Transplantation und Transposition von Nerven des Rumpfes und der unteren Extremität mit interfazikulärer Naht
04.6x.11↔	Transposition eines extrakraniellen Hirnnerven mit epineuraler sekundärer Naht	04.79.29↔	Transplantation und Transposition eines sonstigen Nerven mit interfazikulärer Naht
04.6x.12↔	Transposition eines extrakraniellen Hirnnerven mit interfazikulärer primärer und sekundärer Naht	04.79.99↔	Sonstige Neuroplastik, sonstige
04.6x.20↔	Transposition des Plexus brachialis mit epineuraler primärer Naht	04.92.00↔	Implantation oder Ersetzen der Elektrode(n) eines peripheren Neurostimulators, n.n.bez.
04.6x.21↔	Transposition des Plexus brachialis mit epineuraler sekundärer Naht	04.92.10↔	Implantation oder Ersetzen der Elektrode(n) eines temporären peripheren Neurostimulators, Einzelelektrodensystems, Teststimulation
04.6x.22↔	Transposition des Plexus brachialis mit interfazikulärer primärer Naht	04.92.11↔	Implantation oder Ersetzen der Elektrode(n) eines temporären peripheren Neurostimulators, Mehrelektrodensystems, Teststimulation
04.6x.23↔	Transposition des Plexus brachialis mit interfazikulärer sekundärer Naht	04.92.20↔	Implantation oder Ersetzen der Elektrode(n) eines permanenten peripheren Neurostimulators, Stabelektrode, Einzelelektrodensystems, perkutan
04.6x.30↔	Transposition eines Nerven der Schulter mit epineuraler primärer und sekundärer Naht	04.92.21↔	Implantation oder Ersetzen der Elektrode(n) eines permanenten peripheren Neurostimulators, Stabelektrode, Mehrelektrodensystems, perkutan
04.6x.31↔	Transposition eines Nerven der Schulter mit interfazikulärer primärer und sekundärer Naht	04.92.30↔	Implantation oder Ersetzen der Elektrode(n) eines permanenten peripheren Neurostimulators, Plattenelektrode, Einzelelektrodensystems, offen chirurgisch
04.6x.40↔	Transposition eines Nerven des Armes mit epineuraler primärer Naht	04.92.31↔	Implantation oder Ersetzen der Elektrode(n) eines permanenten peripheren Neurostimulators, Plattenelektrode, Mehrelektrodensystems, offen chirurgisch
04.6x.41↔	Transposition eines Nerven des Armes mit epineuraler sekundärer Naht	04.92.40↔	Implantation oder Ersetzen einer Vagusnervstimulationselektrode
04.6x.42↔	Transposition eines Nerven des Armes mit interfazikulärer primärer Naht	04.92.99↔	Implantation oder Ersetzen der Elektrode(n) eines peripheren Neurostimulators, sonstige
04.6x.43↔	Transposition eines Nerven des Armes mit interfazikulärer sekundärer Naht	05.21↔	Exzision des Ganglion sphenopalatinum
04.6x.50↔	Transposition eines Nerven des Rumpfes und der unteren Extremität mit epineuraler primärer und sekundärer Naht	05.22↔	Zervikale Sympathektomie
04.6x.51↔	Transposition eines Nerven des Rumpfes und der unteren Extremität mit interfazikulärer primärer und sekundärer Naht	05.23↔	Lumbale Sympathektomie
04.6x.60↔	Transposition eines Nerven der Hand mit interfazikulärer primärer und sekundärer Naht	05.24↔	Präsakrale Sympathektomie
04.6x.70↔	Transposition mit Neurolyse und Dekompression eines extrakraniellen Hirnnerven	05.25↔	Periarterielle Sympathektomie
04.6x.71↔	Transposition mit Neurolyse und Dekompression des Plexus brachialis oder eines Nerven der Schulter	05.26↔	Thorakale Sympathektomie
04.6x.72↔	Transposition mit Neurolyse und Dekompression eines Nerven des Armes	05.29↔	Sonstige Sympathektomie und Exzision eines Ganglions
04.6x.73↔	Transposition mit Neurolyse und Dekompression eines Nerven der Hand	05.81↔	Plastische Rekonstruktion an sympathischem Nerv oder Ganglion
04.6x.74↔	Transposition mit Neurolyse und Dekompression eines Nerven des Rumpfes und der unteren Extremität	06.12↔	Offene Biopsie an der Schilddrüse
04.6x.75↔	Transposition von sonstigen kranialen und peripheren Nerven	06.13.00↔	Biopsie an der Nebenschilddrüse, n.n.bez.
04.6x.99↔	Transposition von kranialen und peripheren Nerven, sonstige	06.13.12↔	Offene Biopsie an der Nebenschilddrüse
04.71↔	Hypoglossio-faziale Anastomose	06.13.99↔	Biopsie an der Nebenschilddrüse, sonstige
04.72↔	Akzessorio-faziale Anastomose	06.2x.00↔	Unilaterale Hemithyreoidektomie, n.n.bez.
04.73↔	Akzessorio-hypoglossale Anastomose	06.2x.11↔	Unilaterale Hemithyreoidektomie, ohne Parathyreoidektomie
04.74.00↔	Sonstige Anastomose eines kranialen oder peripheren Nervs, n.n.bez.	06.2x.12↔	Unilaterale Hemithyreoidektomie, mit Parathyreoidektomie
04.74.10↔	Fazio-faziale Nerven-Anastomose	06.2x.99↔	Sonstige unilaterale Hemithyreoidektomie
04.74.11↔	Interkosto-fazikuläre Nerven-Anastomose	06.31↔	Exzision einer Läsion an der Schilddrüse
04.74.99↔	Sonstige Anastomose eines kranialen oder peripheren Nervs, sonstige	06.39.00↔	Sonstige partielle Thyreoidektomie, n.n.bez.
04.75↔	Revision einer früheren plastischen Rekonstruktion an einem kranialen oder peripheren Nerv	06.39.10↔	Exzision eines Schilddrüsen Knotens
04.76↔	Plastische Rekonstruktion einer alten traumatischen Verletzung an kranialen und peripheren Nerven	06.39.11↔	Subtotale Resektion der Schilddrüse einseitig mit Exzision eines Knotens der Gegenseite
04.79.10↔	Transplantation und Transposition eines extrakraniellen Hirnnerven mit epineuraler Naht		

06.39.12↔	Subtotale Resektion der Schilddrüse einseitig mit Hemithyreoidektomie der Gegenseite	07.13.10↔	Geschlossene [perkutane] [Nadel-] Biopsie an der Hypophyse durch transfrontalen Zugang
06.39.13↔	Reexploration der Schilddrüse mit partieller Resektion	07.13.11↔	Offene Biopsie an der Hypophyse durch transfrontalen Zugang
06.39.14↔	Partielle Schilddrüsenresektion, Resektion des Isthmus	07.13.12↔	Stereotaktische Biopsie an der Hypophyse durch transfrontalen Zugang
06.39.15↔	Subtotale Resektion der Schilddrüse	07.13.99↔	Biopsie an der Hypophyse, transfrontaler Zugang, sonstige
06.39.99↔	Sonstige partielle Thyreoidektomie, sonstige	07.14.00↔	Biopsie an der Hypophyse, transsphenoidaler Zugang, n.n.bez.
06.4x.00↔	Vollständige (totale) Thyreoidektomie, n.n.bez.	07.14.10↔	Geschlossene [perkutane] [Nadel-] Biopsie an der Hypophyse durch transsphenoidalen Zugang
06.4x.10↔	Vollständige (totale) Thyreoidektomie ohne Parathyreoidektomie	07.14.11↔	Offene Biopsie an der Hypophyse durch transsphenoidalen Zugang
06.4x.11↔	Vollständige (totale) Thyreoidektomie mit Parathyreoidektomie	07.14.12↔	Stereotaktische Biopsie an der Hypophyse durch transsphenoidalen Zugang
06.4x.99↔	Vollständige (totale) Thyreoidektomie, sonstige	07.14.99↔	Biopsie an der Hypophyse, transsphenoidaler Zugang, sonstige
06.50.00↔	Substernale Thyreoidektomie, n.n.bez.	07.15↔	Biopsie an der Hypophyse, nicht näher bezeichneter Zugang
06.50.10↔	Substernale Thyreoidektomie durch Sternotomie	07.16.00↔	Biopsie am Thymus, n.n.bez.
06.50.99↔	Sonstige substernale Thyreoidektomie	07.16.11↔	Offene Biopsie am Thymus
06.51.00↔	Partielle substernale Thyreoidektomie, n.n.bez.	07.16.99↔	Biopsie am Thymus, sonstige
06.51.10↔	Partielle substernale Thyreoidektomie durch Sternotomie	07.17.00↔	Biopsie am Corpus pineale, n.n.bez.
06.51.99↔	Partielle substernale Thyreoidektomie, sonstige	07.17.10↔	Geschlossene [perkutane] [Nadel-] Biopsie am Corpus pineale
06.52.00↔	Vollständige substernale Thyreoidektomie, n.n.bez.	07.17.11↔	Offene Biopsie am Corpus pineale
06.52.10↔	Vollständige substernale Thyreoidektomie durch Sternotomie	07.17.12↔	Stereotaktische Biopsie am Corpus pineale
06.52.99↔	Vollständige substernale Thyreoidektomie, sonstige	07.17.99↔	Biopsie am Corpus pineale, sonstige
06.6x.00↔	Exzision einer Thyreoidea lingualis, n.n.bez.	07.21↔	Exzision einer Läsion der Nebenniere
06.6x.10↔	Exzision einer Thyreoidea lingualis, transoral	07.22.00↔	Einseitige Adrenalectomie, n.n.bez.
06.6x.11↔	Exzision einer Thyreoidea lingualis, transzervikal, ohne Resektion des medialen Zungenbeines	07.22.10↔	Einseitige Adrenalectomie, ohne Ovarrektomie
06.6x.12↔	Exzision einer Thyreoidea lingualis, transzervikal, mit Resektion des medialen Zungenbeines	07.22.11↔	Einseitige Adrenalectomie, mit Ovarrektomie
06.6x.99↔	Exzision einer Thyreoidea lingualis, sonstige	07.22.12↔	Einseitige Adrenalectomie, Rest-Adrenalectomie
06.7x.00↔	Exzision des Ductus thyreoglossus, n.n.bez.	07.22.99↔	Einseitige Adrenalectomie, sonstige
06.7x.10↔	Exzision einer medianen Halszyste, ohne Resektion des medialen Zungenbeines	07.29↔	Sonstige partielle Adrenalectomie
06.7x.11↔	Exzision einer medianen Halszyste, mit Resektion des medialen Zungenbeines	07.3↔	Beidseitige Adrenalectomie
06.7x.12↔	Exzision einer medianen Halsfistel, ohne Resektion des medialen Zungenbeines	07.41↔	Inzision an einer Nebenniere
06.7x.13↔	Exzision einer medianen Halsfistel, mit Resektion des medialen Zungenbeines	07.42↔	Durchtrennung von afferenten Nerven der Nebennieren
06.7x.14↔	Sekundärer Eingriff zur Exzision des Ductus thyreoglossus, mit Resektion des medialen Zungenbeines	07.43↔	Ligatur von Gefässen der Nebennieren
06.7x.15↔	Sekundärer Eingriff zur Exzision des Ductus thyreoglossus, ohne Resektion des medialen Zungenbeines	07.44↔	Rekonstruktion an einer Nebenniere
06.7x.99↔	Exzision des Ductus thyreoglossus, sonstige	07.45↔	Reimplantation von Gewebe der Nebennieren
06.81.00↔	Vollständige Parathyreoidektomie, n.n.bez.	07.51↔	Exploration im Gebiet des Corpus pineale
06.81.10↔	Vollständige Parathyreoidektomie, ohne Replantation	07.52↔	Inzision am Corpus pineale
06.81.13↔	Vollständige Parathyreoidektomie durch Sternotomie, ohne Replantation	07.53↔	Partielle Exzision des Corpus pineale
06.81.99↔	Vollständige Parathyreoidektomie, sonstige	07.54↔	Totale Exzision des Corpus pineale
06.89.00↔	Partielle Parathyreoidektomie, n.n.bez.	07.59↔	Sonstige Operationen am Corpus pineale
06.89.11↔	Reexploration mit partieller Parathyreoidektomie	07.61↔	Partielle Exzision der Hypophyse, transfrontaler Zugang
06.89.13↔	Sonstige Operationen an der Nebenschilddrüse durch Sternotomie	07.62↔	Partielle Exzision an der Hypophyse, transsphenoidaler Zugang
06.89.99↔	Partielle Parathyreoidektomie, sonstige	07.63↔	Partielle Exzision an der Hypophyse, nicht näher bezeichneter Zugang
06.91↔	Durchtrennung des Isthmus thyreoideae	07.64↔	Totale Exzision der Hypophyse, transfrontaler Zugang
06.94↔	Reimplantation von Schilddrüsenengewebe	07.65↔	Totale Exzision der Hypophyse, transsphenoidaler Zugang
06.95.00↔	Reimplantation von Nebenschilddrüsenengewebe, n.n.bez.	07.68↔	Totale Exzision der Hypophyse, anderer näher bezeichneter Zugang
06.95.10↔	Vollständige Parathyreoidektomie, mit Replantation, n.n.bez.	07.69↔	Totale Exzision der Hypophyse, nicht näher bezeichneter Zugang
06.95.11↔	Vollständige Parathyreoidektomie, mit Replantation orthotop	07.71↔	Exploration der Fossa hypophysialis
06.95.12↔	Vollständige Parathyreoidektomie, mit Replantation heterotop	07.72↔	Inzision an der Hypophyse
06.95.20↔	Vollständige Parathyreoidektomie durch Sternotomie, mit Replantation, n.n.bez.	07.79↔	Sonstige Operation an der Hypophyse
06.95.21↔	Vollständige Parathyreoidektomie durch Sternotomie, mit Replantation orthotop	07.80↔	Thymektomie, n.n.bez.
06.95.22↔	Vollständige Parathyreoidektomie durch Sternotomie, mit Replantation heterotop	07.81↔	Sonstige partielle Exzision am Thymus
06.95.99↔	Reimplantation von Nebenschilddrüsenengewebe, sonstige	07.82↔	Sonstige totale Exzision des Thymus
06.98.00↔	Sonstige Operationen an der Schilddrüse, n.n.bez.	07.83↔	Thorakoskopische partielle Exzision am Thymus
06.98.10↔	Plastische Rekonstruktion der Schilddrüse	07.84↔	Thorakoskopische totale Exzision des Thymus
06.98.99↔	Sonstige Operationen an der Schilddrüse, sonstige	07.91↔	Exploration im Gebiet des Thymus
06.99.00↔	Sonstige Operationen an der Nebenschilddrüse, n.n.bez.	07.92↔	Sonstige Inzision am Thymus
06.99.10↔	Plastische Rekonstruktion der Nebenschilddrüse	07.93↔	Plastische Rekonstruktion am Thymus
06.99.99↔	Sonstige Operationen an der Nebenschilddrüse, sonstige	07.94↔	Transplantation von Thymusgewebe
07.12↔	Offene Biopsie an der Nebenniere	07.95↔	Thorakoskopische Inzision am Thymus
07.13.00↔	Biopsie an der Hypophyse, transfrontaler Zugang, n.n.bez.	07.98↔	Sonstige und nicht näher bezeichnete thorakoskopische Operationen am Thymus
		07.99↔	Sonstige und nicht näher bezeichnete Operationen am Thymus
		08.31↔	Behebung einer Blepharoptose durch M. frontalis-Verfahren mit Naht
		08.32↔	Behebung einer Blepharoptose durch M. frontalis-Verfahren mit Faszienschlinge

08.33↔	Behebung einer Blepharoptose durch Resektion oder Verlagerung des M. levator palpebrae oder seiner Aponeurose	08.74.99↔	Sonstige plastische Rekonstruktion des Augenlids, volle Tiefe, sonstige
08.34↔	Behebung einer Blepharoptose durch andere Verfahren am M. levator palpebrae	08.82↔	Versorgung einer Risswunde des Augenlids, den Lidrand umfassend, partielle Tiefe
08.35↔	Behebung einer Blepharoptose durch Tarsoplastik	08.83↔	Sonstige Versorgung einer Risswunde des Augenlids, partielle Tiefe
08.36↔	Behebung einer Blepharoptose durch andere Verfahren	08.84↔	Versorgung einer Risswunde des Augenlids, den Lidrand umfassend, volle Tiefe
08.37↔	Reduktion einer Ptosen-Überkorrektur	08.85↔	Sonstige Versorgung einer Risswunde des Augenlids, volle Tiefe
08.38↔	Korrektur einer Lidretraktion	08.86↔	Rhytidektomie am Unterlid
08.41↔	Behebung von Entropium oder Ektropium durch Thermokauterisation	08.87↔	Rhytidektomie am Oberlid
08.42↔	Behebung von Entropium oder Ektropium durch Nahtverfahren	08.89.10↔	Plastische Rekonstruktion des Augenlids, medialer oder lateraler Lidwinkel
08.43↔	Behebung von Entropium oder Ektropium durch Keilresektion	08.89.11↔	Plastische Rekonstruktion des Augenlids durch Hebung der Augenbraue
08.44.00↔	Behebung von Entropium oder Ektropium durch Lidplastik, n.n.bez.	08.89.12↔	Plastische Rekonstruktion des Augenlids durch Entfernung eines Fettgewebeprolapses der Orbita
08.44.10↔	Behebung von Entropium oder Ektropium durch Lidplastik, horizontale Verkürzung des Augenlides	08.89.13↔	Plastische Rekonstruktion des Augenlids durch Oberflächenbehandlung mit Laser
08.44.99↔	Sonstige Behebung von Entropium oder Ektropium durch Lidplastik	08.89.14↔	Plastische Rekonstruktion des Augenlids durch sonstige Oberlidverlängerung
08.49.00↔	Sonstiger Eingriff zur Korrektur eines Entropiums oder Ektropiums, n.n.bez.	08.89.15↔	Plastische Rekonstruktion des Augenlids durch Unterlidverlängerung
08.49.10↔	Sonstiger Eingriff zur Korrektur eines Entropiums oder Ektropiums, Operation an den Lidretraktoren	08.89.99↔	Sonstige plastische Rekonstruktion des Augenlids, sonstige
08.49.11↔	Sonstiger Eingriff zur Korrektur eines Entropiums oder Ektropiums, Reposition einer Lidlamelle	09.71↔	Korrektur eines evertierten Tränenpünktchens
08.49.99↔	Sonstiger Eingriff zur Korrektur eines Entropiums oder Ektropiums, sonstige	09.72↔	Sonstige plastische Rekonstruktion am Tränenpünktchen
08.51↔	Kanthotomie	09.73↔	Plastische Rekonstruktion eines Canaliculus lacrimalis
08.52↔	Blepharorrhaphie	09.81↔	Dakryozystorhinostomie
08.59.00↔	Sonstige Anpassung der Lidposition, n.n.bez.	09.82↔	Konjunktivozystorhinostomie
08.59.10↔	Kanthoplastik, n.n.bez.	09.83↔	Konjunktivozystorhinostomie mit Einsetzen von Tubus oder Stent
08.59.11↔	Kanthopexie	09.99↔	Sonstige Operation am Tränensystem
08.59.12↔	Korrekturoperation bei Epikanthus	10.0↔	Entfernen eines subkonjunktivalen Fremdkörpers aus der Konjunktiva durch Inzision
08.59.99↔	Sonstige Anpassung der Lidposition, sonstige	10.31.10↔	Exzision von Läsion oder Gewebe der Konjunktiva mit Plastik
08.61.00↔	Plastische Rekonstruktion des Augenlids mit Hautlappen oder -transplantat, n.n.bez.	10.31.99↔	Exzision von Läsion oder Gewebe der Konjunktiva, sonstige
08.61.10↔	Plastische Rekonstruktion des Augenlids mit Hautlappen	10.41.00↔	Plastische Rekonstruktion eines Symblepharons mit freiem Transplantat, n.n.bez.
08.61.11↔	Plastische Rekonstruktion des Augenlids mit Hauttransplantat	10.41.10↔	Plastische Rekonstruktion eines Symblepharons mit freiem Transplantat, autogen
08.61.99↔	Sonstige plastische Rekonstruktion des Augenlids mit Hautlappen oder -transplantat	10.41.11↔	Plastische Rekonstruktion eines Symblepharons mit freiem Transplantat, nicht autogen
08.62↔	Plastische Rekonstruktion des Augenlids mit Schleimhautlappen oder -transplantat	10.41.99↔	Sonstige plastische Rekonstruktion eines Symblepharons mit freiem Transplantat
08.63↔	Plastische Rekonstruktion des Augenlids mit Haarfollikeltransplantat	10.42.00↔	Konjunktivale Fornix-Rekonstruktion mit freiem Transplantat, n.n.bez.
08.64↔	Plastische Rekonstruktion des Augenlids mit tarsokonjunktivalem Lappen	10.42.10↔	Konjunktivale Fornix-Rekonstruktion mit freiem Transplantat, autogen
08.69.00↔	Sonstige plastische Rekonstruktion des Augenlids mit Lappen oder Transplantaten, n.n.bez.	10.42.11↔	Konjunktivale Fornix-Rekonstruktion mit freiem Transplantat, nicht autogen
08.69.10↔	Plastische Rekonstruktion des Augenlids mit Knorpel	10.42.99↔	Sonstige konjunktivale Fornix-Rekonstruktion mit freiem Transplantat
08.69.11↔	Plastische Rekonstruktion des Augenlids mit alloplastischem Material	10.43↔	Sonstige Rekonstruktion der konjunktivalen Fornix
08.69.12↔	Plastische Rekonstruktion des Augenlids mit Verschiebe- und Rotationsplastik des Lides	10.44.00↔	Sonstiges freies Transplantat an die Konjunktiva, n.n.bez.
08.69.13↔	Plastische Rekonstruktion des Augenlids mit Oberlidverlängerung	10.44.10↔	Sonstiges freies Transplantat an die Konjunktiva, autogen
08.69.19↔	Plastische Rekonstruktion des Augenlids mit sonstigem Lappen oder Transplantaten	10.44.11↔	Sonstiges freies Transplantat an die Konjunktiva, nicht autogen
08.69.99↔	Sonstige plastische Rekonstruktion des Augenlids mit Lappen oder Transplantaten, sonstige	10.44.99↔	Sonstiges freies Transplantat an die Konjunktiva, sonstige
08.70↔	Plastische Rekonstruktion des Augenlids, n.n.bez.	10.49.00↔	Sonstige Konjunktivoplastik, n.n.bez.
08.71↔	Den Lidrand umfassende plastische Rekonstruktion des Augenlids, partielle Tiefe	10.49.10↔	Sonstige Konjunktivoplastik, Tenonplastik
08.72↔	Sonstige plastische Rekonstruktion des Augenlids, partielle Tiefe	10.49.99↔	Sonstige Konjunktivoplastik, sonstige
08.73.00↔	Den Lidrand umfassende plastische Rekonstruktion des Augenlids, volle Tiefe, n.n.bez.	10.6x.99↔	Sonstige Versorgung einer Konjunktivaverletzung
08.73.10↔	Verschiebeplastik der Lidkante	11.0↔	Entfernen eines intrakornealen Fremdkörpers aus der Kornea mittels Magnet
08.73.99↔	Den Lidrand umfassende plastische Rekonstruktion des Augenlids, volle Tiefe, sonstige	11.1↔	Inzision der Kornea
08.74.00↔	Sonstige plastische Rekonstruktion des Augenlids, volle Tiefe, n.n.bez.	11.31↔	Transposition eines Pterygiums
08.74.10↔	Oberlidverlängerung	11.32↔	Exzision eines Pterygiums mit Korneatransplantat
		11.39.00↔	Sonstige Exzision eines Pterygiums, n.n.bez.
		11.39.10↔	Exzision eines Pterygiums mit (phototherapeutischer) Keratektomie
		11.39.11↔	Exzision eines Pterygiums mit sonstiger Bindehautplastik
		11.39.99↔	Sonstige Exzision eines Pterygiums, sonstige

11.41↔	Mechanisches Entfernen von Korneaepithel	12.54↔	Trabekulotomie ab externo
11.42↔	Thermokauterisation einer Kornealäsion	12.55↔	Zyklodialyse
11.43↔	Kryotherapie einer Kornealäsion	12.59.00↔	Sonstige Erleichterung der intraokulären Zirkulation, n.n.bez.
11.49.00↔	Sonstiges Entfernen oder Destruktion einer Kornealäsion, n.n.bez.	12.59.10↔	Erleichterung der intraokulären Zirkulation durch Trabekuloplastik oder Gonioplastik
11.49.10↔	Destruktion einer Kornealäsion, durch Laserkoagulation	12.59.11↔	Erleichterung der intraokulären Zirkulation durch Aspiration und Kürettage am Trabekelwerk
11.49.20↔	Keratektomie einer Kornealäsion durch Phototherapie	12.59.99↔	Sonstige Erleichterung der intraokulären Zirkulation, sonstige
11.49.29↔	Sonstige Keratektomie einer Kornealäsion	12.61.00↔	Trepanation der Sklera mit Iridektomie, n.n.bez.
11.49.99↔	Sonstiges Entfernen oder Destruktion einer Kornealäsion, sonstige	12.61.10↔	Gedeckte Trepanation der Sklera mit Iridektomie
11.51↔	Naht einer Korneaverletzung	12.61.11↔	Nicht gedeckte Trepanation der Sklera mit Iridektomie
11.52↔	Korrektur einer postoperativen Wunddehiszenz an der Kornea	12.61.99↔	Sonstige Trepanation der Sklera mit Iridektomie
11.53↔	Versorgung einer Korneaverletzung oder -wunde mit Konjunktiva-Lappen	12.62↔	Thermokauterisation der Sklera mit Iridektomie
11.59.00↔	Sonstige Rekonstruktion der Kornea, n.n.bez.	12.63↔	Iridenkleisis und Iridotaxis
11.59.10↔	Rekonstruktion durch Deckung der Kornea, n.n.bez.	12.64.00↔	Trabekulektomie ab externo, n.n.bez.
11.59.11↔	Rekonstruktion durch Deckung der Kornea durch eine Amnionmembran	12.64.10↔	Gedeckte Trabekulektomie ab externo
11.59.12↔	Rekonstruktion durch sonstige Deckung der Kornea	12.64.11↔	Nicht gedeckte Trabekulektomie ab externo
11.59.99↔	Sonstige Rekonstruktion der Kornea, sonstige	12.64.99↔	Sonstige Trabekulektomie ab externo
11.60↔	Korneatransplantation, n.n.bez.	12.65↔	Sonstige Sklerafistulisierung mit Iridektomie
11.61↔	Lamelläre Keratoplastik mit Autotransplantat	12.66↔	Postoperative Revision einer Sklerafistulisierungs-Massnahme
11.62↔	Sonstige lamelläre Keratoplastik	12.69.00↔	Sonstige Sklerafistulisierungs-Massnahme, n.n.bez.
11.63↔	Penetrierende Keratoplastik mit Autotransplantat	12.69.10↔	Filterierende Operationen zur Senkung des Augeninnendrucks
11.64↔	Sonstige penetrierende Keratoplastik	12.69.99↔	Sonstige Sklerafistulisierungs-Massnahme, sonstige
11.69.00↔	Sonstige Korneatransplantation, n.n.bez.	12.71↔	Zyklodiathermie
11.69.10↔	Austausch-Keratoplastik	12.72↔	Zyklokryotherapie
11.69.20↔	Perforierende Korneatransplantation	12.73↔	Zyklophotokoagulation
11.69.99↔	Sonstige Korneatransplantation, sonstige	12.74↔	Verkleinerung des Corpus ciliare, n.n.bez.
11.71↔	Keratomileusis	12.79.00↔	Sonstige Glaukomoperationen, n.n.bez.
11.72↔	Keratophakie	12.79.10↔	Viskokanalostomie bei Glaukom
11.73↔	Keratoprothese	12.79.11↔	Tiefe Sklerektomie bei Glaukom
11.74↔	Thermokeratoplastik	12.79.20↔	Implantation eines Glaukom-Drainage-Implantats
11.75↔	Radiäre Keratotomie	12.79.99↔	Sonstige Glaukomoperationen, sonstige
11.76↔	Epikeratophakie	12.81↔	Naht einer Skleraverletzung
11.79.00↔	Sonstige rekonstruktive und refraktive Eingriffe an der Kornea, n.n.bez.	12.82↔	Verschluss einer Sklerafistel
11.79.10↔	Photorefraktive Keratektomie	12.83↔	Revision einer Operationswunde der vorderen Augenkammer, n.a.klass.
11.79.20↔	Implantation eines intrastromalen Ringsegmentes an der Kornea	12.84↔	Exzision oder Destruktion einer Skleraläsion
11.79.99↔	Sonstige rekonstruktive und refraktive Eingriffe an der Kornea, sonstige	12.85↔	Versorgung eines skleralen Staphyloms mit Transplantat
11.91↔	Tätowierung der Kornea	12.86↔	Sonstige Versorgung eines skleralen Staphyloms
11.92↔	Entfernen eines künstlichen Korneaimplantats	12.87↔	Skleraverstärkung mit Transplantat
12.00↔	Entfernen eines intraokulären Fremdkörpers aus der vorderen Augenkammer, n.n.bez.	12.88↔	Sonstige Skleraverstärkung
12.01↔	Entfernen eines intraokulären Fremdkörpers aus der vorderen Augenkammer mittels Magnet	12.89↔	Sonstige Operationen an der Sklera
12.02↔	Entfernen eines intraokulären Fremdkörpers aus der vorderen Augenkammer ohne Magnet	12.91.00↔	Therapeutische Evakuierung der vorderen Augenkammer, n.n.bez.
12.11↔	Iridotomie mit Transfixation	12.91.10↔	Vorderkammerspülung, n.n.bez.
12.12↔	Sonstige Iridotomie	12.91.11↔	Vorderkammerspülung mit Entfernung von Silikonöl
12.13↔	Exzision einer prolabierten Iris	12.91.19↔	Sonstige Vorderkammerspülung
12.14↔	Sonstige Iridektomie	12.91.20↔	Parazentese der vorderen Augenkammer
12.22↔	Biopsie der Iris	12.91.99↔	Therapeutische Evakuierung der vorderen Augenkammer, sonstige
12.31↔	Lösung von Goniosynechien	12.92.00↔	Injektion in die vordere Augenkammer, n.n.bez.
12.32↔	Lösung von anderen vorderen Synechien	12.92.10↔	Injektion von flüssiger Substanz in die vordere Augenkammer, n.n.bez.
12.33↔	Lösung von hinteren Synechien	12.92.11↔	Injektion von Flüssigkeit in die vordere Augenkammer
12.34↔	Lösung von korneovitrealen Adhäsionen	12.92.12↔	Injektion von flüssigem Medikament in die vordere Augenkammer
12.35↔	Koreplastik	12.92.19↔	Sonstige Injektion von flüssiger Substanz in die vordere Augenkammer
12.39.00↔	Sonstige Iridoplastik, n.n.bez.	12.92.20↔	Injektion von Gas in die vordere Augenkammer, n.n.bez.
12.39.10↔	Iridoplastik durch Laser zur Erleichterung der intraokulären Zirkulation	12.92.21↔	Injektion von Luft in die vordere Augenkammer
12.39.99↔	Sonstige Iridoplastik, sonstige	12.92.29↔	Sonstige Injektion von Gas in die vordere Augenkammer
12.40↔	Entfernen einer Läsion der vorderen Augenkammer, n.n.bez.	12.92.99↔	Sonstige Injektion in die vordere Augenkammer
12.41↔	Destruktion einer Irlisläsion ohne Exzision	12.93↔	Exzision oder Destruktion einer Epithelneubildung in die vordere Augenkammer
12.42↔	Exzision einer Irlisläsion	12.97↔	Sonstige Operationen an der Iris
12.43↔	Destruktion einer Läsion des Corpus ciliare, ohne Exzision	12.98.00↔	Sonstige Operationen am Corpus ciliare, n.n.bez.
12.44↔	Exzision einer Läsion des Corpus ciliare	12.98.10↔	Fixation des Ziliarkörpers
12.51↔	Goniopunktion ohne Goniotomie	12.98.99↔	Sonstige Operationen am Corpus ciliare, sonstige
12.52↔	Goniotomie ohne Goniopunktion	12.99.00↔	Sonstige Operationen an der vorderen Augenkammer, n.n.bez.
12.53↔	Goniotomie mit Goniopunktion	12.99.99↔	Sonstige Operationen an der vorderen Augenkammer, sonstige
		13.00↔	Entfernen eines Fremdkörpers aus der Linse, n.n.bez.

13.01↔	Entfernen eines Fremdkörpers aus der Linse mittels Magnet	14.59.99↔	Sonstige Verfahren zur Behebung einer Amotio retinae, sonstige
13.02↔	Entfernen eines Fremdkörpers aus der Linse ohne Magnet	14.6x.00↔	Entfernen von chirurgisch implantiertem Material aus der hinteren Augenkammer, n.n.bez.
13.11↔	Intrakapsuläre Extradaktion der Linse durch inferioren temporalen Zugang	14.6x.10↔	Revision und Wechsel einer Sklera-Cerclage
13.19↔	Sonstige intrakapsuläre Extradaktion der Linse	14.6x.20↔	Entfernung einer Sklera-Cerclage
13.2↔	Extrakapsuläre Extradaktion der Linse durch lineares Extradaktionsverfahren	14.6x.99↔	Entfernen von chirurgisch implantiertem Material aus der hinteren Augenkammer, sonstige
13.3↔	Extrakapsuläre Extradaktion der Linse durch einfaches Aspirations- (und Irrigations-) Verfahren	14.71.00↔	Entfernen des Glaskörpers (anteriorer Zugang), n.n.bez.
13.41↔	Phakoemulsifikation und Aspiration eines Katarakts	14.71.10↔	Vordere Vitrektomie über Pars plana
13.42↔	Mechanische Phakofragmentation und Aspiration eines Katarakts durch posterioren Zugang	14.71.19↔	Sonstige Vitrektomie über Pars plana
13.43↔	Mechanische Phakofragmentation und andere Aspiration eines Katarakts	14.71.99↔	Entfernen des Glaskörpers (anteriorer Zugang), sonstige
13.51↔	Extrakapsuläre Extradaktion der Linse durch inferioren temporalen Zugang	14.72↔	Sonstiges Entfernen des Glaskörpers
13.59↔	Sonstige extrakapsuläre Extradaktion der Linse	14.73.00↔	Mechanische Vitrektomie (anteriorer Zugang), n.n.bez.
13.64↔	Diszision einer Sekundärmembran [nach Katarakt]	14.73.10↔	Mechanische Vitrektomie (anteriorer Zugang), Pars-plana-Vitrektomie
13.65↔	Exzision einer Sekundärmembran [nach Katarakt]	14.73.19↔	Mechanische Vitrektomie durch sonstigen anterioren Zugang
13.66↔	Mechanische Fragmentation einer Sekundärmembran [nach Katarakt]	14.73.99↔	Mechanische Vitrektomie (anteriorer Zugang), sonstige
13.69↔	Sonstige Kataraktextraktion	14.74↔	Sonstige mechanische Vitrektomie
13.71↔	Einsetzen einer Intraokularlinse anlässlich einer Kataraktextraktion, einzeitig	14.9x.00↔	Sonstige Operationen an Retina, Chorioidea und hinterer Augenkammer, n.n.bez.
13.72↔	Sekundäres Einsetzen einer Intraokularlinse	14.9x.10↔	Sonstige Operation an der Retina, Rotation der Netzhaut
13.8↔	Entfernen einer Intraokularlinse	14.9x.11↔	Einsetzen einer epiretinalen Netzhautprothese
13.90↔	Operation an der Linse, n.a.klass.	14.9x.12↔	Wechsel einer epiretinalen Netzhautprothese
13.91↔	Einsetzen von intraokulärer teleskopischer Prothese	14.9x.13↔	Entfernen einer epiretinalen Netzhautprothese
13.92↔	Kapsulotomie an der Linse	14.9x.14↔	Einsetzen einer subretinalen Netzhautprothese
13.93↔	Verschluss eines Defekts an der Linse mit Gewebekleber	14.9x.15↔	Wechsel einer subretinalen Netzhautprothese
13.99↔	Sonstige Operationen an der Linse, sonstige	14.9x.16↔	Entfernen einer subretinalen Netzhautprothese
14.00↔	Entfernen eines Fremdkörpers aus der hinteren Augenkammer, n.n.bez.	14.9x.20↔	Fixierung von Markierungsplättchen für die Strahlentherapie an Retina, Chorioidea und hinterer Augenkammer
14.01↔	Entfernen eines Fremdkörpers aus der hinteren Augenkammer mittels Magnet	14.9x.21↔	Entfernung von Markierungsplättchen für die Strahlentherapie an Retina, Chorioidea und hinterer Augenkammer
14.02↔	Entfernen eines Fremdkörpers aus der hinteren Augenkammer ohne Magnet	14.9x.22↔	Lagekorrektur eines strahlenden Applikators an Retina, Chorioidea und hinterer Augenkammer
14.21↔	Destruktion einer chorioretinalen Läsion durch Diathermie	14.9x.23↔	Entfernung eines strahlenden Applikators an Retina, Chorioidea und hinterer Augenkammer
14.22↔	Destruktion einer chorioretinalen Läsion durch Kryotherapie	14.9x.99↔	Sonstige Operationen an Retina, Chorioidea und hinterer Augenkammer, sonstige
14.23↔	Destruktion einer chorioretinalen Läsion durch Xenon-Bogen-Photokoagulation	15.01↔	Biopsie an äusserem Augenmuskel oder Sehne
14.24↔	Destruktion einer chorioretinalen Läsion durch Laser-Photokoagulation	15.11.00↔	Rücklagerung eines äusseren Augenmuskels, n.n.bez.
14.25↔	Destruktion einer chorioretinalen Läsion durch nicht näher bezeichnete Photokoagulation	15.11.10↔	Rücklagerung eines äusseren geraden Augenmuskels
14.26↔	Destruktion einer chorioretinalen Läsion durch Radiotherapie	15.11.11↔	Rücklagerung eines äusseren schrägen Augenmuskels
14.27↔	Destruktion einer chorioretinalen Läsion durch Implantation einer Strahlenquelle	15.11.99↔	Sonstige Rücklagerung eines äusseren Augenmuskels
14.29↔	Sonstige Destruktion einer chorioretinalen Läsion	15.12.00↔	Vorverlagerung von einem äusseren Augenmuskel, n.n.bez.
14.31↔	Versorgung eines Retinarisses durch Diathermie	15.12.10↔	Vorverlagerung von einem äusseren geraden Augenmuskel
14.32↔	Versorgung eines Retinarisses durch Kryotherapie	15.12.11↔	Vorverlagerung von einem äusseren schrägen Augenmuskel
14.33↔	Versorgung eines Retinarisses durch Xenon-Bogen-Photokoagulation	15.12.99↔	Sonstige Vorverlagerung von einem äusseren Augenmuskel
14.34↔	Versorgung eines Retinarisses durch Laser-Photokoagulation	15.13.00↔	Resektion von einem äusseren Augenmuskel, n.n.bez.
14.35↔	Versorgung eines Retinarisses durch nicht näher bezeichnete Photokoagulation	15.13.10↔	Resektion von einem äusseren Augenmuskel, an einem geraden Augenmuskel
14.39.00↔	Sonstige Versorgung eines Retinarisses, n.n.bez.	15.13.11↔	Resektion von einem äusseren Augenmuskel, an einem schrägen Augenmuskel
14.39.10↔	Versorgung eines Retinarisses durch schwere Flüssigkeiten	15.13.99↔	Sonstige Resektion von einem äusseren Augenmuskel
14.39.99↔	Sonstige Versorgung eines Retinarisses, sonstige	15.19.00↔	Sonstige Operationen an einem äusseren Augenmuskel mit temporärer Ablösung vom Augapfel, n.n.bez.
14.41↔	Sklera-Cerclage mit Plombe	15.19.10↔	Verstärkende Eingriffe an Augenmuskeln, n.n.bez.
14.49↔	Sonstige Sklera-Cerclage	15.19.11↔	Verstärkende Eingriffe an einem geraden Augenmuskel
14.51↔	Behebung einer Amotio retinae durch Diathermie	15.19.12↔	Verstärkende Eingriffe an einem schrägen Augenmuskel
14.52↔	Behebung einer Amotio retinae durch Kryotherapie	15.19.19↔	Sonstige Verstärkende Eingriffe an Augenmuskeln
14.53↔	Behebung einer Amotio retinae durch Xenon-Bogen-Photokoagulation	15.19.20↔	Schwächende Eingriffe an Augenmuskeln, n.n.bez.
14.54↔	Behebung einer Amotio retinae durch Laser-Photokoagulation	15.19.21↔	Schwächende Eingriffe an einem geraden Augenmuskel
14.55↔	Behebung einer Amotio retinae durch nicht näher bezeichnete Photokoagulation	15.19.22↔	Schwächende Eingriffe an einem schrägen Augenmuskel
14.59.00↔	Sonstige Verfahren zur Behebung einer Amotio retinae, n.n.bez.	15.19.29↔	Sonstige Schwächende Eingriffe an Augenmuskeln
14.59.10↔	Behebung einer Amotio retinae durch schwere Flüssigkeiten	15.19.30↔	Myopexie an geraden Augenmuskeln
14.59.11↔	Behebung einer Amotio retinae durch Endotamponade (Gas)	15.19.40↔	Chirurgie der Abrollstrecke
		15.19.99↔	Sonstige Operationen an einem äusseren Augenmuskel mit temporärer Ablösung vom Augapfel, sonstige
		15.21.00↔	Verlängerungsverfahren an einem äusseren Augenmuskel, n.n.bez.
		15.21.10↔	Verlängerungsverfahren an einem einzelnen äusseren geraden Augenmuskel

15.21.11↔	Verlängerungsverfahren an einem einzelnen äusseren schrägen Augenmuskel	16.01↔	Orbitotomie mit Knochenlappen
15.21.99↔	Sonstige Verlängerungsverfahren an einem äusseren Augenmuskel	16.02↔	Orbitotomie mit Einsetzen eines orbitalen Implantats
15.22.00↔	Verkürzungsverfahren an äusseren Augenmuskeln, n.n.bez.	16.09↔	Sonstige Orbitotomie
15.22.10↔	Verkürzungsverfahren an einem einzelnen äusseren geraden Augenmuskel	16.1↔	Entfernen eines penetrierenden Fremdkörpers aus dem Auge, n.n.bez.
15.22.11↔	Verkürzungsverfahren an einem einzelnen äusseren schrägen Augenmuskel	16.23.00↔	Biopsie an Orbita und Augapfel, n.n.bez.
15.22.99↔	Sonstige Verkürzungsverfahren an äusseren Augenmuskeln	16.23.11↔	Biopsie an Orbita, offen chirurgisch
15.29.00↔	Sonstige Operationen an einem einzelnen äusseren Augenmuskel, n.n.bez.	16.23.12↔	Biopsie an Orbita, transnasal
15.29.01↔	Sonstige Operationen an einem einzelnen äusseren geraden Augenmuskel	16.23.21↔	Biopsie am Augapfel
15.29.02↔	Sonstige Operationen an einem einzelnen äusseren schrägen Augenmuskel	16.23.99↔	Biopsie an Orbita und Augapfel, sonstige
15.29.09↔	Sonstige Operationen an einem einzelnen äusseren Augenmuskel, sonstige	16.31↔	Entfernen des Augeninhalts mit gleichzeitigem Implantat in die Skleraschale
15.29.10↔	Adhäsioolyse an einem einzelnen äusseren Augenmuskel, n.n.bez.	16.39↔	Sonstige Eviszeration des Augapfels
15.29.11↔	Adhäsioolyse an einem einzelnen äusseren geraden Augenmuskel	16.41↔	E nukleation des Augapfels mit gleichzeitigem Implantat in die Tenon-Kapsel mit Anheftung der Muskeln
15.29.12↔	Adhäsioolyse an einem einzelnen äusseren schrägen Augenmuskel	16.42↔	E nukleation des Augapfels mit anderem gleichzeitigem Implantat
15.29.19↔	Sonstige Adhäsioolyse an einem einzelnen äusseren Augenmuskel	16.49↔	Sonstige E nukleation des Augapfels
15.29.30↔	Absetzen eines einzelnen äusseren Augenmuskels, n.n.bez.	16.51.00↔	Exenteration der Orbita mit Entfernen benachbarter Strukturen, n.n.bez.
15.29.31↔	Absetzen eines einzelnen äusseren geraden Augenmuskels	16.51.10↔	Exenteration der Orbita mit Entfernen benachbarter Strukturen, mit Erhalt der Lidhaut
15.29.32↔	Absetzen eines einzelnen äusseren schrägen Augenmuskels	16.51.11↔	Exenteration der Orbita mit Entfernen benachbarter Strukturen, ohne Erhalt der Lidhaut
15.29.39↔	Absetzen eines einzelnen äusseren Augenmuskels, sonstige	16.51.99↔	Sonstige Exenteration der Orbita mit Entfernen benachbarter Strukturen
15.29.40↔	Refixation eines einzelnen äusseren Augenmuskels, n.n.bez.	16.52.00↔	Exenteration der Orbita mit therapeutischem Entfernen von Orbitaknochen, n.n.bez.
15.29.41↔	Refixation eines einzelnen äusseren geraden Augenmuskels	16.52.10↔	Exenteration der Orbita mit therapeutischem Entfernen von Orbitaknochen, mit Erhalt der Lidhaut
15.29.42↔	Refixation eines einzelnen äusseren schrägen Augenmuskels	16.52.11↔	Exenteration der Orbita mit therapeutischem Entfernen von Orbitaknochen, ohne Erhalt der Lidhaut
15.29.49↔	Sonstige Refixation eines einzelnen äusseren Augenmuskels	16.52.99↔	Sonstige Exenteration der Orbita mit therapeutischem Entfernen von Orbitaknochen
15.3x.00↔	Operationen an zwei oder mehreren äusseren Augenmuskeln mit temporärer Ablösung vom Augapfel, n.n.bez.	16.59.00↔	Sonstige Exenteration der Orbita, n.n.bez.
15.3x.10↔	Operationen an zwei geraden Augenmuskeln mit temporärer Ablösung vom Augapfel	16.59.10↔	Sonstige Exenteration der Orbita, mit Erhalt der Lidhaut
15.3x.11↔	Operationen an mindestens 3 schrägen Augenmuskeln mit temporärer Ablösung vom Augapfel	16.59.11↔	Sonstige Exenteration der Orbita, ohne Erhalt der Lidhaut
15.3x.12↔	Operationen an mindestens 2 geraden und mindestens 2 schrägen Augenmuskeln mit temporärer Ablösung vom Augapfel	16.59.99↔	Sonstige Exenteration der Orbita, sonstige
15.3x.20↔	Myopexie an 2 geraden Augenmuskeln mit temporärer Ablösung vom Augapfel	16.61.00↔	Sekundäres Einsetzen eines Augenimplantats, n.n.bez.
15.3x.21↔	Myopexie an mindestens 2 geraden Augenmuskeln mit Operation an mindestens 1 weiteren Augenmuskel mit temporärer Ablösung vom Augapfel	16.61.10↔	Sekundäres Einsetzen eines Augenimplantats, Haut-Fettgewebe-Transplantat
15.3x.99↔	Sonstige Operationen an zwei oder mehreren äusseren Augenmuskeln mit temporärer Ablösung vom Augapfel	16.61.99↔	Sekundäres Einsetzen eines Augenimplantats, sonstige
15.4x.00↔	Operationen an zwei oder mehreren äusseren Augenmuskeln ohne temporäre Ablösung vom Augapfel, n.n.bez.	16.62.00↔	Revision und Reinsertion eines Augenimplantats, n.n.bez.
15.4x.10↔	Operation an 2 geraden Augenmuskeln ohne temporäre Ablösung vom Augapfel	16.62.10↔	Revision eines Augenimplantats
15.4x.11↔	Operation an mindestens 3 schrägen Augenmuskeln ohne temporäre Ablösung vom Augapfel	16.62.20↔	Wechsel eines Augenimplantats, Einführung eines Haut-Fettgewebe-Transplantates
15.4x.12↔	Sonstige Operation an mindestens 2 geraden und mindestens 2 schrägen Augenmuskeln ohne temporäre Ablösung vom Augapfel	16.62.29↔	Sonstiger Wechsel eines Augenimplantats
15.4x.20↔	Myopexie an 2 geraden Augenmuskeln ohne temporäre Ablösung vom Augapfel	16.62.99↔	Sonstige Revision und Reinsertion eines Augenimplantats
15.4x.21↔	Myopexie an mindestens 2 geraden Augenmuskeln mit Operation an mindestens 1 weiteren Augenmuskel ohne temporäre Ablösung vom Augapfel	16.63↔	Revision einer E nukleationstasche mit Transplantat
15.4x.99↔	Operationen an zwei oder mehreren äusseren Augenmuskeln ohne temporäre Ablösung vom Augapfel, sonstige	16.64↔	Sonstige Revision einer E nukleationstasche
15.5x.00↔	Transposition eines äusseren Augenmuskels, n.n.bez.	16.65.00↔	Sekundäres Transplantat in eine Exenterationshöhle, n.n.bez.
15.5x.10↔	Transposition eines äusseren geraden Augenmuskels	16.65.10↔	Sekundäres Transplantat in eine Exenterationshöhle, Haut-Fettgewebe-Transplantat
15.5x.11↔	Transposition eines äusseren schrägen Augenmuskels	16.65.99↔	Sonstiges sekundäres Transplantat in eine Exenterationshöhle
15.5x.99↔	Sonstige Transposition eines äusseren Augenmuskels	16.66↔	Sonstige Revision einer Exenterationshöhle
15.6↔	Revision einer Operation an den äusseren Augenmuskeln	16.71↔	Entfernen eines Augenimplantats
15.7↔	Versorgung eines Traumas an einem äusseren Augenmuskel	16.72↔	Entfernen eines Orbitaimplantats
15.9↔	Sonstige Operationen an äusseren Augenmuskeln und Sehnen	16.81↔	Versorgung einer Orbitawunde
		16.82↔	Versorgung einer Bulbusruptur
		16.89↔	Sonstige Versorgung einer Verletzung von Orbita oder Augapfel
		16.92↔	Exzision einer Orbitaläsion
		16.98.10↔	Rekonstruktion der Orbita, n.n.bez.
		16.98.11↔	Rekonstruktion der Orbitawand mit mikrovaskulärem Lappen
		16.98.19↔	Sonstige Rekonstruktion der Orbitawand
		16.98.20↔	Knöcherne Dekompression der Orbita
		16.98.21↔	Resektion von Fettgewebe aus der Orbita
		18.39.10↔	Resektion der Ohrmuschel, total, nicht histographisch kontrolliert
		18.39.11↔	Resektion der Ohrmuschel, total, histographisch kontrolliert
		18.39.19↔	Sonstige Resektion der Ohrmuschel, sonstige
		18.5↔	Chirurgische Korrektur abstehender Ohren
		18.6x.00↔	Rekonstruktion des äusseren Gehörgangs, n.n.bez.

18.6x.10↔	Erweiterung des äusseren Gehörgangs	19.9x.99↔	Sonstige plastische Rekonstruktion am Mittelohr, sonstige
18.6x.20↔	Rekonstruktion eines (bestehenden) äusseren Gehörgangs	20.21↔	Inzision am Mastoid
18.6x.30↔	Konstruktion eines (nicht bestehenden) äusseren Gehörgangs	20.22↔	Inzision an den Pyramidenzellen
18.6x.99↔	Rekonstruktion des äusseren Gehörgangs, sonstige	20.41↔	Einfache Mastoidektomie
18.71.00↔	Ohrmuschelaufbau, n.n.bez.	20.42.00↔	Radikale Mastoidektomie, n.n.bez.
18.71.10↔	Ohrmuschelaufbau, partiell, n.n.bez.	20.42.10↔	Mastoidektomie, mit Freilegung des Fazialiskanals, ohne Dekompression des Nerven
18.71.11↔	Ohrmuschelaufbau, partiell mit Gewebeexpander	20.42.11↔	Mastoidektomie, mit Freilegung des Fazialiskanals, mit Dekompression des Nerven
18.71.12↔	Ohrmuschelaufbau, partiell mit Galealappen	20.42.20↔	Mastoidektomie, subtotale Resektion des Felsenbeins (subtotale Petrosektomie), n.n.bez.
18.71.13↔	Ohrmuschelaufbau, partiell mit Knorpeltransplantat	20.42.21↔	Mastoidektomie, subtotale Resektion des Felsenbeins (subtotale Petrosektomie), ohne Obliteration
18.71.14↔	Ohrmuschelaufbau, partiell mit mikrovaskulärem Lappen	20.42.22↔	Mastoidektomie, subtotale Resektion des Felsenbeins (subtotale Petrosektomie), mit Obliteration von Fettgewebe
18.71.19↔	Ohrmuschelaufbau, partiell, sonstige	20.42.23↔	Mastoidektomie, subtotale Resektion des Felsenbeins (subtotale Petrosektomie), mit Obliteration von Muskelgewebe
18.71.20↔	Ohrmuschelaufbau, total, n.n.bez.	20.42.24↔	Mastoidektomie, subtotale Resektion des Felsenbeins (subtotale Petrosektomie), mit Obliteration von Fett- und Muskelgewebe
18.71.21↔	Ohrmuschelaufbau, total mit Gewebeexpander	20.42.30↔	Mastoidektomie, partielle Resektion des Felsenbeins, n.n.bez.
18.71.22↔	Ohrmuschelaufbau, total mit Galealappen	20.42.31↔	Mastoidektomie, partielle Resektion des Felsenbeins, ohne Obliteration
18.71.23↔	Ohrmuschelaufbau, total mit Knorpeltransplantat	20.42.32↔	Mastoidektomie, partielle Resektion des Felsenbeins, mit Obliteration von Fettgewebe
18.71.24↔	Ohrmuschelaufbau, total mit mikrovaskulärem Lappen	20.42.33↔	Mastoidektomie, partielle Resektion des Felsenbeins, mit Obliteration von Muskelgewebe
18.71.29↔	Ohrmuschelaufbau, total, sonstige	20.42.34↔	Mastoidektomie, partielle Resektion des Felsenbeins, mit Obliteration von Fett- und Muskelgewebe
18.71.30↔	Implantation von alloplastischen Materialien beim Aufbau einer Ohrmuschel	20.42.99↔	Radikale Mastoidektomie, sonstige
18.71.99↔	Ohrmuschelaufbau, sonstige	20.49↔	Sonstige Mastoidektomie
18.72↔	Reinsertion eines amputierten Ohres	20.61.00↔	(Initiale) Fenestration am Innenohr, n.n.bez.
19.0↔	Mobilisation des Stapes	20.61.10↔	Fenestration am Innenohr, ohne Implantation einer Prothese (initiales Verfahren)
19.11↔	Stapedektomie und Stapesplastik mit Einpassen einer Stapesprothese	20.61.99↔	(Initiale) Fenestration am Innenohr, sonstige
19.19.00↔	Sonstige Stapedektomie und Stapesplastiken, n.n.bez.	20.62.00↔	Revision einer Fenestration am Innenohr, n.n.bez.
19.19.10↔	Stapedotomie mit Einpassen einer autogenen Stapes-Prothese (Inkus-Stapedotomie)	20.62.10↔	Revision einer Fenestration am Innenohr, ohne Implantation einer Prothese
19.19.11↔	Stapedotomie mit Einpassen einer alloplastischen Stapes-Prothese (Inkus-Stapedotomie)	20.62.99↔	Revision einer Fenestration am Innenohr, sonstige
19.19.12↔	Malleo-Stapedotomie	20.71↔	Endolymphatischer Shunt
19.19.99↔	Sonstige Stapedektomie und Stapesplastiken, sonstige	20.79.10↔	Exzision einer Läsion am Labyrinth
19.21↔	Revision einer Stapedotomie, Stapedektomie und Stapesplastik mit Inkus-Ersatz	20.79.11↔	Kochleosaccotomie
19.29.00↔	Sonstige Revision einer Stapedotomie, Stapedektomie und Stapesplastik, n.n. bez.	20.79.20↔	Labyrinthektomie, transtympanal
19.29.10↔	Sonstige Revision einer Stapedotomie und Stapedektomie mit Stapes-Prothese	20.79.21↔	Labyrinthektomie, transmastoidal
19.29.11↔	Sonstige Revision einer Stapedotomie und Stapedektomie mit autogener Stapes-Prothese	20.79.22↔	Labyrinthdestruktion, transtympanal
19.29.12↔	Sonstige Revision einer Stapedotomie und Stapedektomie mit alloplastischer Stapes-Prothese	20.79.23↔	Labyrinthdestruktion, transmastoidal
19.29.13↔	Sonstige Revision einer Stapesplastik (ohne Inkus-Ersatz)	20.79.99↔	Sonstige Inzision, Exzision und Destruktion am Innenohr, sonstige
19.29.99↔	Sonstige Revision einer Stapedotomie, Stapedektomie und Stapesplastik, sonstige	20.8↔	Operationen an der Tuba auditiva
19.3↔	Sonstige Operationen an den Gehörknöchelchen	20.91↔	Tympanosympathektomie
19.4↔	Myringoplastik	20.92↔	Revision einer Mastoidektomie
19.52↔	Tympanoplastik Typ II	20.93↔	Plastische Rekonstruktion am runden und ovalen Fenster
19.53↔	Tympanoplastik Typ III	20.95.00↔	Implantation eines elektromagnetischen Hörapparates, n.n.bez.
19.54↔	Tympanoplastik Typ IV	20.95.10↔	Implantation oder Wechsel eines aktiven Hörapparates ohne Unterbrechung der Gehörknöchelchenkette
19.55↔	Tympanoplastik Typ V	20.95.11↔	Implantation oder Wechsel eines aktiven Hörapparates mit Unterbrechung der Gehörknöchelchenkette
19.56.00↔	Tympanoplastik und Ossikuloplastik, n.n.bez.	20.95.99↔	Implantation eines elektromagnetischen Hörapparates, sonstige
19.56.10↔	Tympanoplastik mit Antrotomie, Attikotomie, Attikoantrotomie oder Mastoidektomie, ohne Implantation einer Prothese oder mit Implantation eines autogenen Ossikels	20.96↔	Implantation oder Ersatz einer Kochleaprothese, n.n.bez.
19.56.11↔	Tympanoplastik mit Antrotomie, Attikotomie, Attikoantrotomie oder Mastoidektomie, mit Implantation einer alloplastischen, allogenen oder xenogenen Prothese	20.97↔	Implantation oder Ersatz einer einkanalen Kochleaprothese
19.56.20↔	Tympanoplastik mit Anlage einer Ohrradikalhöhle (offene Kavität), ohne Implantation einer Prothese oder mit Implantation eines autogenen Ossikels	20.98↔	Implantation oder Ersatz einer mehrkanaligen Kochleaprothese
19.56.21↔	Tympanoplastik mit Anlage einer Ohrradikalhöhle (offene Kavität), mit Implantation einer alloplastischen, allogenen oder xenogenen Prothese	20.99.10↔	Implantation von Knochenverankerungen am Felsenbein, Mittel- oder Innenohr
19.56.99↔	Tympanoplastik und Ossikuloplastik, sonstige	20.99.20↔	Verschluss einer Labyrinthfistel
19.6↔	Revision einer Tympanoplastik	20.99.30↔	Entfernung eines Kochleaimplantats oder implantierbaren Hörgerätes
19.9x.11↔	Verkleinerung einer Radikalhöhle	21.04↔	Stillung einer Epistaxis durch Ligatur der Aa. ethmoidales
19.9x.12↔	Rekonstruktion des Mittelohrs, Reimplantation, Rekonstruktion der hinteren Gehörgangswand	21.05↔	Stillung einer Epistaxis durch (transantrale) Ligatur der A. maxillaris
19.9x.13↔	Rekonstruktion des Mittelohrs	21.06↔	Stillung einer Epistaxis durch Ligatur der A. carotis externa
19.9x.14↔	Verschluss einer Mastoid-Fistel	21.07↔	Stillung einer Epistaxis durch Exzision von nasaler Mukosa und Hauttransplantation an Septum und laterale Nasenwand
19.9x.19↔	Mikrochirurgische Operationen am Mittelohr, sonstige	21.4x.00↔	Resektion der Nase, n.n.bez.

21.4x.10↔	Resektion der Nase, partiell, nicht histographisch kontrolliert	24.5x.00↔	Alveoloplastik, n.n.bez.
21.4x.11↔	Resektion der Nase, partiell, histographisch kontrolliert	24.5x.10↔	Alveoloplastik mit Transplantat
21.4x.20↔	Resektion der Nase, subtotal, nicht histographisch kontrolliert	24.5x.99↔	Alveoloplastik, sonstige
21.4x.21↔	Resektion der Nase, subtotal, histographisch kontrolliert	24.91.10↔	Vestibulumplastik
21.4x.30↔	Resektion der Nase, total, nicht histographisch kontrolliert	24.91.11↔	Mundbodensenkung
21.4x.31↔	Resektion der Nase, total, histographisch kontrolliert	24.91.99↔	Extension oder Vertiefung des Sulcus buccolabialis oder lingualis, sonstige
21.4x.99↔	Sonstige Resektion der Nase	25.2x.00↔	Partielle Glossektomie, n.n.bez.
21.82↔	Verschluss einer Nasenfistel	25.2x.09↔	Partielle Glossektomie, sonstige
21.83.00↔	Totale plastische Nasenrekonstruktion, n.n.bez.	25.2x.10↔	Partielle Glossektomie, transoraler Zugang, n.n.bez.
21.83.10↔	Septorhinoplastik mit Korrektur des Knorpels oder des Knochens, mit lokalen autogenen Transplantaten	25.2x.11↔	Partielle Glossektomie, transoraler Zugang, ohne Rekonstruktion
21.83.11↔	Septorhinoplastik mit Korrektur des Knorpels oder des Knochens, mit distalen autogenen Transplantaten, allo genen oder xenogenen Transplantaten	25.2x.12↔	Partielle Glossektomie, transoraler Zugang, Rekonstruktion mit lokaler Schleimhaut
21.83.12↔	Septorhinoplastik mit Korrektur des Knochens und des Knorpels	25.2x.13↔	Partielle Glossektomie, transoraler Zugang, Rekonstruktion mit myokutanem Lappen
21.83.20↔	Totale plastische Nasenrekonstruktion mit Implantation von alloplastischen Materialien	25.2x.14↔	Partielle Glossektomie, transoraler Zugang, Rekonstruktion mit freiem mikrovaskulär-anastomosierten Transplantat
21.83.99↔	Totale plastische Nasenrekonstruktion, sonstige	25.2x.19↔	Partielle Glossektomie, transoraler Zugang, mit sonstiger Rekonstruktion
21.84↔	Revision einer Rhinoplastik	25.2x.20↔	Partielle Glossektomie, transmandibulärer Zugang, n.n.bez.
21.85↔	Augmentationsrhinoplastik	25.2x.21↔	Partielle Glossektomie, transmandibulärer Zugang, ohne Rekonstruktion
21.86.00↔	Rhinoplastik der Nasenweichteile, n.n.bez.	25.2x.22↔	Partielle Glossektomie, transmandibulärer Zugang, Rekonstruktion mit lokaler Schleimhaut
21.86.10↔	Rhinoplastik der Nasenweichteile, äußere Nase	25.2x.23↔	Partielle Glossektomie, transmandibulärer Zugang, Rekonstruktion mit myokutanem Lappen
21.86.11↔	Rhinoplastik mit lokalen oder distalen Lappen	25.2x.24↔	Partielle Glossektomie, transmandibulärer Zugang, Rekonstruktion mit freiem mikrovaskulär-anastomosierten Transplantat
21.86.99↔	Rhinoplastik der Nasenweichteile, sonstige	25.2x.29↔	Partielle Glossektomie, transmandibulärer Zugang, mit sonstiger Rekonstruktion
21.87↔	Sonstige Rhinoplastik	25.2x.30↔	Pelviglossektomie, transoraler Zugang, n.n.bez.
21.89↔	Sonstige plastische Rekonstruktion und Operationen an der Nase	25.2x.31↔	Pelviglossektomie, transoraler Zugang, ohne Rekonstruktion
22.31↔	Radikale Kieferhöhlen-Operation	25.2x.32↔	Pelviglossektomie, transoraler Zugang, Rekonstruktion mit lokaler Schleimhaut
22.41.00↔	Sinusotomie des Sinus frontalis, n.n.bez.	25.2x.33↔	Pelviglossektomie, transoraler Zugang, Rekonstruktion mit myokutanem Lappen
22.41.10↔	Sinusotomie des Sinus frontalis von außen	25.2x.34↔	Pelviglossektomie, transoraler Zugang, Rekonstruktion mit freiem mikrovaskulär-anastomosierten Transplantat
22.41.11↔	Sinusotomie des Sinus frontalis, endonasal	25.2x.39↔	Pelviglossektomie, transoraler Zugang, mit sonstiger Rekonstruktion
22.41.12↔	Sinusotomie des Sinus frontalis, Anlage einer Mediandrainage	25.2x.40↔	Pelviglossektomie, transmandibulärer Zugang, n.n.bez.
22.41.99↔	Sinusotomie des Sinus frontalis, sonstige	25.2x.41↔	Pelviglossektomie, transmandibulärer Zugang, ohne Rekonstruktion
22.42.00↔	Sinusektomie des Sinus frontalis, n.n.bez.	25.2x.42↔	Pelviglossektomie, transmandibulärer Zugang, Rekonstruktion mit lokaler Schleimhaut
22.42.10↔	Osteoplastische Stirnhöhlenoperation mit Obliteration	25.2x.43↔	Pelviglossektomie, transmandibulärer Zugang, Rekonstruktion mit myokutanem Lappen
22.42.11↔	Osteoplastische Stirnhöhlenoperation ohne Obliteration	25.2x.44↔	Pelviglossektomie, transmandibulärer Zugang, Rekonstruktion mit freiem mikrovaskulär-anastomosierten Transplantat
22.42.99↔	Sinusektomie des Sinus frontalis, sonstige	25.2x.49↔	Pelviglossektomie, transmandibulärer Zugang, mit sonstiger Rekonstruktion
22.52↔	Sphenoidotomie	25.2x.50↔	Pelviglossomandibulektomie, n.n.bez.
22.60↔	Sinusektomie, n.n.bez.	25.2x.51↔	Pelviglossomandibulektomie, ohne Rekonstruktion
22.61↔	Exzision einer Läsion am Sinus maxillaris durch den Zugang nach Caldwell-Luc	25.2x.52↔	Pelviglossomandibulektomie, Rekonstruktion mit lokaler Schleimhaut
22.62.00↔	Exzision einer Läsion am Sinus maxillaris durch anderen Zugang, n.n.bez.	25.2x.53↔	Pelviglossomandibulektomie, Rekonstruktion mit myokutanem Lappen
22.62.10↔	Exzision einer Läsion am Sinus maxillaris, endoskopisch, n.n.bez.	25.2x.54↔	Pelviglossomandibulektomie, Rekonstruktion mit freiem mikrovaskulär-anastomosierten Transplantat
22.62.11↔	Endonasale Resektion der medialen Kieferhöhlenwand	25.2x.59↔	Pelviglossomandibulektomie, mit sonstiger Rekonstruktion
22.62.19↔	Exzision einer Läsion am Sinus maxillaris, endoskopisch, sonstige	25.3x.00↔	Vollständige Glossektomie, n.n.bez.
22.62.20↔	Exzision einer Läsion am Sinus maxillaris, offen chirurgisch, n.n.bez.	25.3x.09↔	Vollständige Glossektomie, sonstige
22.62.21↔	Mediale Resektion der Kieferhöhlenwand, offen chirurgisch	25.3x.10↔	Vollständige Glossektomie, transoraler Zugang, n.n.bez.
22.62.29↔	Exzision einer Läsion am Sinus maxillaris, offen chirurgisch, sonstige	25.3x.11↔	Vollständige Glossektomie, transoraler Zugang, ohne Rekonstruktion
22.62.99↔	Exzision einer Läsion am Sinus maxillaris durch anderen Zugang, sonstige	25.3x.12↔	Vollständige Glossektomie, transoraler Zugang, Rekonstruktion mit lokaler Schleimhaut
22.63.00↔	Ethmoidektomie, n.n.bez.	25.3x.13↔	Vollständige Glossektomie, transoraler Zugang, Rekonstruktion mit myokutanem Lappen
22.63.10↔	Ethmoidektomie von außen		
22.63.11↔	Ethmoidektomie, endonasal oder transmaxillär		
22.63.99↔	Ethmoidektomie, sonstige		
22.64↔	Sphenoidektomie		
22.71↔	Verschluss einer Nasennebenhöhlenfistel		
22.79.00↔	Rekonstruktion einer Nasennebenhöhle, n.n.bez.		
22.79.10↔	Rekonstruktion des Stirnbeins		
22.79.11↔	Rekonstruktion oder Kranialisierung einer Stirnhöhlenwand		
22.79.19↔	Sonstige Rekonstruktion einer Nasennebenhöhle		
23.6↔	Prothetisches Zahnimplantat		
24.2x.10↔	Gingivoplastik mit Transplantat oder Implantat		
24.4x.00↔	Exzision einer Zahnläsion am Kiefer, n.n.bez.		
24.4x.10↔	Exzision einer Zahnläsion am Kiefer mit Eröffnung von Kieferhöhle oder Nasenboden		
24.4x.11↔	Exzision einer Zahnläsion am Kiefer mit Nervendarstellung		

25.3x.14↔	Vollständige Glossektomie, transoraler Zugang, Rekonstruktion mit freiem mikrovaskulär-anastomosierten Transplantat	25.4x.29↔	Radikale Glossektomie, transmandibulärer Zugang, mit sonstiger Rekonstruktion
25.3x.19↔	Vollständige Glossektomie, transoraler Zugang, mit sonstiger Rekonstruktion	25.4x.30↔	Radikale Pelviglossektomie, transoraler Zugang, n.n.bez.
25.3x.20↔	Vollständige Glossektomie, transmandibulärer Zugang, n.n.bez.	25.4x.31↔	Radikale Pelviglossektomie, transoraler Zugang, ohne Rekonstruktion
25.3x.21↔	Vollständige Glossektomie, transmandibulärer Zugang, ohne Rekonstruktion	25.4x.32↔	Radikale Pelviglossektomie, transoraler Zugang, Rekonstruktion mit lokaler Schleimhaut
25.3x.22↔	Vollständige Glossektomie, transmandibulärer Zugang, Rekonstruktion mit lokaler Schleimhaut	25.4x.33↔	Radikale Pelviglossektomie, transoraler Zugang, Rekonstruktion mit myokutanem Lappen
25.3x.23↔	Vollständige Glossektomie, transmandibulärer Zugang, Rekonstruktion mit myokutanem Lappen	25.4x.34↔	Radikale Pelviglossektomie, transoraler Zugang, Rekonstruktion mit freiem mikrovaskulär-anastomosierten Transplantat
25.3x.24↔	Vollständige Glossektomie, transmandibulärer Zugang, Rekonstruktion mit freiem mikrovaskulär-anastomosierten Transplantat	25.4x.39↔	Radikale Pelviglossektomie, transoraler Zugang, mit sonstiger Rekonstruktion
25.3x.29↔	Vollständige Glossektomie, transmandibulärer Zugang, mit sonstiger Rekonstruktion	25.4x.40↔	Radikale Pelviglossektomie, transmandibulärer Zugang, n.n.bez.
25.3x.30↔	Vollständige Pelviglossektomie, transoraler Zugang, n.n.bez.	25.4x.41↔	Radikale Pelviglossektomie, transmandibulärer Zugang, ohne Rekonstruktion
25.3x.31↔	Vollständige Pelviglossektomie, transoraler Zugang, ohne Rekonstruktion	25.4x.42↔	Radikale Pelviglossektomie, transmandibulärer Zugang, Rekonstruktion mit lokaler Schleimhaut
25.3x.32↔	Vollständige Pelviglossektomie, transoraler Zugang, Rekonstruktion mit lokaler Schleimhaut	25.4x.43↔	Radikale Pelviglossektomie, transmandibulärer Zugang, Rekonstruktion mit myokutanem Lappen
25.3x.33↔	Vollständige Pelviglossektomie, transoraler Zugang, Rekonstruktion mit myokutanem Lappen	25.4x.44↔	Radikale Pelviglossektomie, transmandibulärer Zugang, Rekonstruktion mit freiem mikrovaskulär-anastomosierten Transplantat
25.3x.34↔	Vollständige Pelviglossektomie, transoraler Zugang, Rekonstruktion mit freiem mikrovaskulär-anastomosierten Transplantat	25.4x.49↔	Radikale Pelviglossektomie, transmandibulärer Zugang, mit sonstiger Rekonstruktion
25.3x.39↔	Vollständige Pelviglossektomie, transoraler Zugang, mit sonstiger Rekonstruktion	25.4x.50↔	Radikale Pelviglossomandibulektomie, n.n.bez.
25.3x.40↔	Vollständige Pelviglossektomie, transmandibulärer Zugang, n.n.bez.	25.4x.51↔	Radikale Pelviglossomandibulektomie, ohne Rekonstruktion
25.3x.41↔	Vollständige Pelviglossektomie, transmandibulärer Zugang, ohne Rekonstruktion	25.4x.52↔	Radikale Pelviglossomandibulektomie, Rekonstruktion mit lokaler Schleimhaut
25.3x.42↔	Vollständige Pelviglossektomie, transmandibulärer Zugang, Rekonstruktion mit lokaler Schleimhaut	25.4x.53↔	Radikale Pelviglossomandibulektomie, Rekonstruktion mit myokutanem Lappen
25.3x.43↔	Vollständige Pelviglossektomie, transmandibulärer Zugang, Rekonstruktion mit myokutanem Lappen	25.4x.54↔	Radikale Pelviglossomandibulektomie, Rekonstruktion mit freiem mikrovaskulär-anastomosierten Transplantat
25.3x.44↔	Vollständige Pelviglossektomie, transmandibulärer Zugang, Rekonstruktion mit freiem mikrovaskulär-anastomosierten Transplantat	25.4x.59↔	Radikale Pelviglossomandibulektomie, mit sonstiger Rekonstruktion
25.3x.49↔	Vollständige Pelviglossektomie, transmandibulärer Zugang, mit sonstiger Rekonstruktion	25.4x.99↔	Radikale Glossektomie, sonstige
25.3x.50↔	Vollständige Pelviglossomandibulektomie, n.n.bez.	25.59.00↔	Sonstige Zungenrekonstruktion und Zungenplastik, n.n.bez.
25.3x.51↔	Vollständige Pelviglossomandibulektomie, ohne Rekonstruktion	25.59.10↔	Plastische Rekonstruktion der Zunge, n.n.bez.
25.3x.52↔	Vollständige Pelviglossomandibulektomie, Rekonstruktion mit lokaler Schleimhaut	25.59.11↔	Reduktionsplastik der Zunge
25.3x.53↔	Vollständige Pelviglossomandibulektomie, Rekonstruktion mit myokutanem Lappen	25.59.99↔	Sonstige Zungenrekonstruktion und Zungenplastik, sonstige
25.3x.54↔	Vollständige Pelviglossomandibulektomie, Rekonstruktion mit freiem mikrovaskulär-anastomosierten Transplantat	26.21↔	Marsupialisation einer Speicheldrüsenzyste
25.3x.59↔	Vollständige Pelviglossomandibulektomie, mit sonstiger Rekonstruktion	26.29.00↔	Sonstige Exzision einer Läsion an einer Speicheldrüse, n.n.bez.
25.4x.00↔	Radikale Glossektomie, n.n.bez.	26.29.10↔	Destruktion einer Speicheldrüse, n.n.bez.
25.4x.10↔	Radikale Glossektomie, transoraler Zugang, n.n.bez.	26.29.99↔	Sonstige Exzision einer Läsion an einer Speicheldrüse, sonstige
25.4x.11↔	Radikale Glossektomie, transoraler Zugang, ohne Rekonstruktion	26.30↔	Sialoadenektomie, n.n.bez.
25.4x.12↔	Radikale Glossektomie, transoraler Zugang, Rekonstruktion mit lokaler Schleimhaut	26.31.00↔	Partielle Sialoadenektomie, n.n.bez.
25.4x.13↔	Radikale Glossektomie, transoraler Zugang, Rekonstruktion mit myokutanem Lappen	26.31.10↔	Partielle Parotidektomie ohne intraoperatives Fazialismonitoring
25.4x.14↔	Radikale Glossektomie, transoraler Zugang, Rekonstruktion mit freiem mikrovaskulär-anastomosierten Transplantat	26.31.11↔	Partielle Parotidektomie mit intraoperatives Fazialismonitoring
25.4x.19↔	Radikale Glossektomie, transoraler Zugang, mit sonstiger Rekonstruktion	26.31.99↔	Partielle Sialoadenektomie, sonstige
25.4x.20↔	Radikale Glossektomie, transmandibulärer Zugang, n.n.bez.	26.32.00↔	Vollständige Sialoadenektomie, n.n.bez.
25.4x.21↔	Radikale Glossektomie, transmandibulärer Zugang, ohne Rekonstruktion	26.32.10↔	Vollständige Parotidektomie mit Erhaltung des N. facialis, ohne intraoperatives Fazialismonitoring
25.4x.22↔	Radikale Glossektomie, transmandibulärer Zugang, Rekonstruktion mit lokaler Schleimhaut	26.32.11↔	Vollständige Parotidektomie mit Erhaltung des N. facialis, mit intraoperatives Fazialismonitoring
25.4x.23↔	Radikale Glossektomie, transmandibulärer Zugang, Rekonstruktion mit myokutanem Lappen	26.32.20↔	Vollständige Parotidektomie mit Resektion und Rekonstruktion des N. facialis
25.4x.24↔	Radikale Glossektomie, transmandibulärer Zugang, Rekonstruktion mit freiem mikrovaskulär-anastomosierten Transplantat	26.32.30↔	Vollständige Resektion Glandula submandibularis
		26.32.99↔	Vollständige Sialoadenektomie, sonstige
		26.41.00↔	Naht einer Risswunde an einer Speicheldrüse, n.n.bez.
		26.41.10↔	Naht einer Risswunde an einem Speicheldrüsengang
		26.41.99↔	Naht einer Risswunde an einer Speicheldrüse, sonstige
		26.42↔	Verschluss einer Speicheldrüsenfistel
		26.49.00↔	Sonstige plastische Rekonstruktion an Speicheldrüse oder -gang, n.n.bez.
		26.49.10↔	Fistulisierung einer Speicheldrüse
		26.49.11↔	Transplantation einer Speichelgangöffnung
		26.49.12↔	Verlagerung eines Speicheldrüsenausführungsganges
		26.49.99↔	Sonstige plastische Rekonstruktion an Speicheldrüse oder -gang, sonstige
		27.31.00↔	Lokale Exzision oder Destruktion von Läsion oder Gewebe am knöchernen Gaumen, n.n.bez.

27.31.10↔	Lokale Exzision von Läsion oder Gewebe am knöchernen Gaumen	27.63.11↔	Revision der Korrektur einer Gaumenspalte, Kieferplastik mit Osteoplastik
27.31.20↔	Partielle Exzision von Läsion oder Gewebe am knöchernen Gaumen	27.63.20↔	Revision der Korrektur einer Gaumenspalte, Sekundäroperation der Kieferspalte
27.31.30↔	Destruktion von Läsion oder Gewebe am knöchernen Gaumen	27.63.99↔	Revision der Korrektur einer Gaumenspalte, sonstige
27.31.99↔	Lokale Exzision oder Destruktion von Läsion oder Gewebe am knöchernen Gaumen, sonstige	27.64↔	Einsetzen eines Gaumenimplantats
27.32.00↔	Ausgedehnte Exzision oder Destruktion von Läsion oder Gewebe am knöchernen Gaumen, n.n.bez.	27.69.10↔	Plastische Rekonstruktion am weichen Gaumen
27.32.10↔	Totale transorale Exstirpation von Läsion oder Gewebe am knöchernen Gaumen	27.69.11↔	Plastische Rekonstruktion am knöchernen Gaumen
27.32.11↔	Radikale transmandibuläre Exzision [En-bloc-Resektion] von Läsion oder Gewebe am knöchernen Gaumen	27.69.99↔	Sonstige plastische Rekonstruktion am Gaumen, sonstige
27.32.12↔	Radikale transfaziale Exzision [En-bloc-Resektion] von Läsion oder Gewebe am knöchernen Gaumen	27.73↔	Plastische Rekonstruktion an der Uvula
27.32.99↔	Ausgedehnte Exzision oder Destruktion von Läsion oder Gewebe am knöchernen Gaumen, sonstige	27.79↔	Sonstige Operationen an der Uvula
27.53↔	Verschluss einer Fistel im Mund	28.2x.00↔	Tonsillektomie ohne Adenoidektomie, n.n.bez.
27.54.00↔	Plastische Rekonstruktion einer (angeborenen) Lippenspalte, n.n.bez.	28.2x.10↔	Partielle Resektion der Tonsille [Tonsillotomie] ohne Adenoidektomie
27.54.10↔	Lippenplastik einer (angeborenen) Lippenspalte	28.2x.11↔	Totale Tonsillektomie ohne Adenoidektomie
27.54.11↔	Sekundäroperation einer (angeborenen) Lippenspalte	28.2x.12↔	Abszesssionsillektomie
27.54.99↔	Plastische Rekonstruktion einer (angeborenen) Lippenspalte, sonstige	28.2x.99↔	Tonsillektomie ohne Adenoidektomie, sonstige
27.55.00↔	Vollhauttransplantat an Lippe und Mund, n.n.bez.	28.3x.00↔	Tonsillektomie mit Adenoidektomie, n.n.bez.
27.55.10↔	Kleinflächiges Vollhauttransplantat an Lippe und Mund	28.3x.10↔	Partielle Resektion der Tonsille [Tonsillotomie] mit Adenoidektomie
27.55.20↔	Grossflächiges Vollhauttransplantat an Lippe und Mund	28.3x.11↔	Totale Tonsillektomie mit Adenoidektomie
27.55.99↔	Vollhauttransplantat an Lippe und Mund, sonstige	28.3x.12↔	Abszesssionsillektomie mit Adenoidektomie
27.56.10↔	Kleinflächiges Spalthauttransplantat an Lippe und Mund	28.3x.99↔	Tonsillektomie mit Adenoidektomie, sonstige
27.56.20↔	Grossflächiges Spalthauttransplantat an Lippe und Mund	28.4↔	Exzision eines Tonsillenrestes
27.56.30↔	Kleinflächige heterologe Hauttransplantation an die Lippe	28.5x.00↔	Exzision der Zungengrundtonsille, n.n.bez.
27.56.40↔	Grossflächig heterologe Hauttransplantation an die Lippe	28.5x.10↔	Exzision der Zungengrundtonsille, transoral
27.56.50↔	Kleinflächige homologe Hauttransplantation an die Lippe	28.5x.11↔	Exzision der Zungengrundtonsille, durch Pharyngotomie
27.56.60↔	Grossflächig homologe Hauttransplantation an die Lippe	28.5x.99↔	Exzision der Zungengrundtonsille, sonstige
27.56.99↔	Sonstiges Hauttransplantat an Lippe und Mund, sonstige	28.6↔	Adenoidektomie ohne Tonsillektomie
27.57.10↔	Anbringen eines freien mikrovaskulär-anastomosierten Transplantats an Lippe und Mund	28.91↔	Entfernen eines Fremdkörpers von Tonsillen und Adenoiden durch Inzision
27.57.11↔	Anbringen eines gestielten Fernlappens an Lippe und Mund	28.92↔	Exzision einer Läsion an Tonsillen und Adenoiden
27.57.99↔	Anbringen eines gestielten oder freien Lappens an Lippe und Mund, sonstige	29.2x.00↔	Exzision von branchiogener Zyste oder Rest der Kiemenspalte, n.n.bez.
27.58↔	Revision eines gestielten oder freien Lappens oder freien Hauttransplantates an Lippe und Mund	29.2x.10↔	Exzision einer lateralen Halszyste
27.59.20↔	Kleinflächige Weichteildeckung durch kultivierte Keratinozyten an der Lippe	29.2x.11↔	Exzision von branchiogener Zyste oder Rest der Kiemenspalte als sekundär Eingriff
27.59.21↔	Grossflächige Weichteildeckung durch kultivierte Keratinozyten an der Lippe	29.2x.20↔	Operation an Kiemengangsresten, n.n.bez.
27.59.30↔	Kleinflächige temporäre Weichteildeckung durch Kombination mehrerer Verfahren an der Lippe	29.2x.21↔	Operation an Kiemengangsresten, sekundärer Eingriff
27.59.31↔	Grossflächige temporäre Weichteildeckung durch Kombination mehrerer Verfahren an der Lippe	29.2x.99↔	Exzision von branchiogener Zyste oder Rest der Kiemenspalte, sonstige
27.59.40↔	Sonstige plastische Rekonstruktion an Lippe und Mund mit freiem mikrovaskulär-anastomosierten Transplantat	29.31↔	Krikopharyngeale Myotomie
27.59.41↔	Sonstige plastische Rekonstruktion an Lippe und Mund mit gestieltem Fernlappen	29.32.00↔	Pharyngeale Divertikulektomie, n.n.bez.
27.59.60↔	Einsetzen eines Gewebeexpanders an der Lippe	29.32.10↔	Endoskopisches Diverticulostomie eines Zenker-Divertikels
27.59.99↔	Sonstige plastische Rekonstruktion an Lippe und Mund, sonstige	29.32.11↔	Divertikulektomie eines Zenker-Divertikels
27.62.00↔	Korrektur einer Gaumenspalte, n.n.bez.	29.32.99↔	Pharyngeale Divertikulektomie, sonstige
27.62.10↔	Primäre plastische Rekonstruktion am knöchernen Gaumen ohne Knochentransplantat	29.33.00↔	(Partielle) Pharyngektomie, n.n.bez.
27.62.11↔	Primäre plastische Rekonstruktion am knöchernen Gaumen mit Knochentransplantat	29.33.10↔	Partielle Pharyngektomie, ohne Rekonstruktion
27.62.12↔	Primäre plastische Rekonstruktion am weichen Gaumen	29.33.11↔	Partielle Pharyngektomie, Rekonstruktion mit gestieltem regionalen oder Fernlappen
27.62.20↔	Sekundäre plastische Rekonstruktion am knöchernen Gaumen ohne Knochentransplantat	29.33.12↔	Partielle Pharyngektomie, Rekonstruktion mit freiem mikrovaskulär-anastomosierten Transplantat
27.62.21↔	Sekundäre plastische Rekonstruktion am knöchernen Gaumen mit Knochentransplantat	29.33.20↔	Totale Pharyngektomie, Rekonstruktion mit gestieltem regionalen oder Fernlappen
27.62.22↔	Sekundäre plastische Rekonstruktion am weichen Gaumen	29.33.21↔	Totale Pharyngektomie, Rekonstruktion mit freiem mikrovaskulär-anastomosierten Transplantat, freiem Darmtransplantat oder Magenhochzug
27.62.99↔	Korrektur einer Gaumenspalte, sonstige	29.33.99↔	(Partielle) Pharyngektomie, sonstige
27.63.00↔	Revision der Korrektur einer Gaumenspalte, n.n.bez.	29.4x.10↔	Plastische Rekonstruktion am Pharynx, mit lokaler Schleimhaut oder freiem Hautlappen
27.63.10↔	Revision der Korrektur einer Gaumenspalte, Kieferplastik	29.4x.11↔	Plastische Rekonstruktion am Pharynx, mit gestieltem myokutanen Lappen
		29.4x.12↔	Plastische Rekonstruktion am Pharynx, mit mikrovaskulär anastomosiertem Transplantat, Darmtransplantat oder Magenhochzug
		29.4x.99↔	Plastische Rekonstruktion am Pharynx, sonstige
		29.52↔	Verschluss einer branchiogenen Fistel
		29.59↔	Sonstige plastische Rekonstruktion am Pharynx
		29.99↔	Sonstige Operation am Pharynx
		30.1x.00↔	Hemilaryngektomie, n.n.bez.
		30.1x.10↔	Hemilaryngektomie, supraglottisch horizontal

30.1x.11↔	Hemilaryngektomie, supraglottisch mit Zungengrundresektion	30.4x.29↔	Radikale Laryngektomie, mit Pharyngektomie und Schilddrüsenresektion, sonstige Rekonstruktion
30.1x.99↔	Hemilaryngektomie, sonstige	30.4x.99↔	Radikale Laryngektomie, sonstige
30.21↔	Epiglottidektomie	31.61↔	Naht einer Rissverletzung am Larynx
30.22.00↔	Chordektomie, n.n.bez.	31.62↔	Verschluss einer Larynxfistel
30.22.10↔	Chordektomie, endolaryngeal	31.63↔	Revision einer Laryngostomie
30.22.11↔	Chordektomie, durch Thyreotomie	31.64↔	Versorgung einer Larynxfraktur
30.22.99↔	Chordektomie, sonstige	31.69.10↔	Laryngoplastik, n.n.bez.
30.29.00↔	Sonstige partielle Laryngektomie, n.n.bez.	31.69.11↔	Medialisierung Laryngoplastik, n.n.bez.
30.29.10↔	Cricohyoidoepiglottopexy (CHEP)	31.69.12↔	Medialisierung Laryngoplastik, Thyroplastik Typ I
30.29.11↔	Cricohyoidopexy (CHP)	31.69.14↔	Medialisierung Laryngoplastik, externer Zugang
30.29.20↔	Partielle Larynx-Pharynx-Resektion	31.69.20↔	Erweiterungsplastik der Glottis (endolaryngeal)
30.29.21↔	Partielle Laryngektomie frontale (Huet)	31.69.30↔	Cricothyroidopexie
30.29.22↔	Partielle Laryngektomie frontolaterale (Leroux-Robert)	31.69.31↔	Arytenoidopexie
30.29.30↔	Arytenoidektomie	31.69.40↔	Konstruktion / Revision einer Neoglottis
30.29.99↔	Sonstige partielle Laryngektomie, sonstige	31.69.41↔	Plastische Rekonstruktion des Larynx
30.3x.00↔	Vollständige Laryngektomie, n.n.bez.	31.69.42↔	Plastische Rekonstruktion einer Stimmlippe
30.3x.10↔	Vollständige Laryngektomie, ohne Rekonstruktion	31.69.99↔	Sonstige plastische Rekonstruktion am Larynx, sonstige
30.3x.11↔	Vollständige Laryngektomie, Rekonstruktion mit lokaler Schleimhaut	31.71↔	Naht einer Rissverletzung an der Trachea
30.3x.12↔	Vollständige Laryngektomie, Rekonstruktion mit nicht vaskularisiertem Transplantat	31.72↔	Verschluss einer äusseren trachealen Fistel
30.3x.13↔	Vollständige Laryngektomie, Rekonstruktion mit gestieltem regionalen Lappen	31.73↔	Verschluss einer anderen trachealen Fistel
30.3x.14↔	Vollständige Laryngektomie, Rekonstruktion mit gestieltem Fernlappen	31.75↔	Rekonstruktion der Trachea und Konstruktion eines künstlichen Larynx
30.3x.15↔	Vollständige Laryngektomie, Rekonstruktion mit freiem mikrovasculär-anastomosierten Transplantat	31.79.00↔	Sonstige plastische Rekonstruktion an der Trachea, n.n.bez.
30.3x.16↔	Vollständige Laryngektomie, Rekonstruktion mit freiem Darmtransplantat	31.79.11↔	Plastische Rekonstruktion (Tracheatransplantation)
30.3x.17↔	Vollständige Laryngektomie, Rekonstruktion mit Magenhochzug	31.79.12↔	Tracheopexie
30.3x.19↔	Vollständige Laryngektomie, sonstige Rekonstruktion	31.79.13↔	End-zu-End-Anastomose der Trachea (bei Ruptur)
30.3x.99↔	Vollständige Laryngektomie, sonstige	31.79.14↔	Cricotracheale Resektion
30.4x.00↔	Radikale Laryngektomie, n.n.bez.	31.79.15↔	Sonstige (plastische) Rekonstruktion an der Trachea bei Trachealstenose
30.4x.10↔	Radikale Laryngektomie, mit Pharyngektomie, ohne Rekonstruktion	32.09.00↔	Sonstige lokale Exzision oder Destruktion von Läsion oder Gewebe an einem Bronchus, n.n.bez.
30.4x.11↔	Radikale Laryngektomie, mit Pharyngektomie, Rekonstruktion mit lokaler Schleimhaut	32.09.10↔	Sonstige lokale Exzision oder Destruktion von Läsion oder Gewebe an einem Bronchus, durch Thorakotomie
30.4x.12↔	Radikale Laryngektomie, mit Pharyngektomie, Rekonstruktion mit nicht vaskularisiertem Transplantat	32.09.20↔	Sonstige lokale Exzision oder Destruktion von Läsion oder Gewebe an einem Bronchus, durch Thorakoskopie
30.4x.13↔	Radikale Laryngektomie, mit Pharyngektomie, Rekonstruktion mit gestieltem regionalen Lappen	32.09.99↔	Sonstige lokale Exzision oder Destruktion von Läsion oder Gewebe an einem Bronchus, sonstige
30.4x.14↔	Radikale Laryngektomie, mit Pharyngektomie, Rekonstruktion mit gestieltem Lappen	32.1x.10↔	Sonstige Exzision an einem Bronchus, Bifurkationsresektion
30.4x.15↔	Radikale Laryngektomie, mit Pharyngektomie, Rekonstruktion mit freiem mikrovasculär-anastomosierten Transplantat	32.1x.20↔	Sonstige Exzision an einem Bronchus, Revision einer Bronchusstumpfsuffizienz
30.4x.16↔	Radikale Laryngektomie, mit Pharyngektomie, Rekonstruktion mit freiem Darmtransplantat	32.20↔	Thorakoskopische Exzision von Läsion oder Gewebe an der Lunge
30.4x.17↔	Radikale Laryngektomie, mit Pharyngektomie, Rekonstruktion mit Magenhochzug	32.21↔	Plikatur einer Emphysemlase
30.4x.19↔	Radikale Laryngektomie, mit Pharyngektomie, sonstige Rekonstruktion	32.22↔	Chirurgische Lungenvolumenreduktion
30.4x.20↔	Radikale Laryngektomie, mit Pharyngektomie und Schilddrüsenresektion, ohne Rekonstruktion	32.23↔	Offene Exzision von Läsion oder Gewebe an der Lunge
30.4x.21↔	Radikale Laryngektomie, mit Pharyngektomie und Schilddrüsenresektion, Rekonstruktion mit lokaler Schleimhaut	32.25↔	Thorakoskopische Ablation von Läsion oder Gewebe an der Lunge
30.4x.22↔	Radikale Laryngektomie, mit Pharyngektomie und Schilddrüsenresektion, Rekonstruktion mit nicht vaskularisiertem Transplantat	32.26↔	Sonstige und nicht näher bezeichnete Exzision von Läsion oder Gewebe an der Lunge
30.4x.23↔	Radikale Laryngektomie, mit Pharyngektomie und Schilddrüsenresektion, Rekonstruktion mit gestieltem regionalen Lappen	32.29↔	Sonstige lokale Exzision oder Destruktion von Läsion oder Gewebe an der Lunge
30.4x.24↔	Radikale Laryngektomie, mit Pharyngektomie und Schilddrüsenresektion, Rekonstruktion mit gestieltem Lappen	32.30↔	Thorakoskopische Segmentresektion der Lunge
30.4x.25↔	Radikale Laryngektomie, mit Pharyngektomie und Schilddrüsenresektion, Rekonstruktion mit freiem mikrovasculär-anastomosierten Transplantat	32.39↔	Sonstige und nicht näher bezeichnete Segmentresektion der Lunge
30.4x.26↔	Radikale Laryngektomie, mit Pharyngektomie und Schilddrüsenresektion, Rekonstruktion mit freiem Darmtransplantat	32.41.00↔	Thorakoskopische Lobektomie an der Lunge, n.n.bez.
30.4x.27↔	Radikale Laryngektomie, mit Pharyngektomie und Schilddrüsenresektion, Rekonstruktion mit Magenhochzug	32.41.10↔	Lobektomie an der Lunge, thorakoskopisch, ohne Angabe einer radikalen Lymphadenektomie, n.n.bez.
		32.41.11↔	Lobektomie an der Lunge, thorakoskopisch, ohne Angabe einer radikalen Lymphadenektomie, ohne bronchoplastische oder angioplastische Erweiterung
		32.41.12↔	Lobektomie an der Lunge, thorakoskopisch, ohne Angabe einer radikalen Lymphadenektomie, mit bronchoplastischer Erweiterung
		32.41.13↔	Lobektomie an der Lunge, thorakoskopisch, ohne Angabe einer radikalen Lymphadenektomie, mit angioplastischer Erweiterung
		32.41.14↔	Lobektomie an der Lunge, thorakoskopisch, ohne Angabe einer radikalen Lymphadenektomie, mit bronchoplastischer und angioplastischer Erweiterung
		32.41.19↔	Lobektomie an der Lunge, thorakoskopisch, ohne Angabe einer radikalen Lymphadenektomie, sonstige

32.41.20↔	Lobektomie an der Lunge, thorakoskopisch, mit radikaler Lymphadenektomie, n.n.bez.	32.51.29↔	Pneumonektomie, offen chirurgisch, mit radikaler Lymphadenektomie, sonstige
32.41.99↔	Thorakoskopische Lobektomie an der Lunge, sonstige	32.51.31↔	Pneumonektomie, offen chirurgisch, erweitert
32.42.00↔	Lobektomie an der Lunge, offen chirurgisch, n.n.bez.	32.51.99↔	Pneumonektomie, offen chirurgisch, sonstige
32.42.10↔	Lobektomie an der Lunge, offen chirurgisch, ohne radikale Lymphadenektomie, n.n.bez.	32.6↔	Radikale Dissektion von Thoraxstrukturen
32.42.11↔	Lobektomie an der Lunge, offen chirurgisch, ohne radikale Lymphadenektomie, ohne bronchoplastische oder angioplastische Erweiterung	33.20↔	Thorakoskopische Lungenbiopsie
32.42.12↔	Lobektomie an der Lunge, offen chirurgisch, ohne radikale Lymphadenektomie, mit bronchoplastischer Erweiterung	33.25↔	Offene Bronchusbiopsie
32.42.13↔	Lobektomie an der Lunge, offen chirurgisch, ohne radikale Lymphadenektomie, mit angioplastischer Erweiterung	33.28↔	Offene Lungenbiopsie
32.42.14↔	Lobektomie an der Lunge, offen chirurgisch, ohne radikale Lymphadenektomie, mit bronchoplastischer sowie angioplastischer Erweiterung	33.31↔	Destruktion des N. phrenicus für Lungenkollaps
32.42.19↔	Lobektomie an der Lunge, offen chirurgisch, ohne radikale Lymphadenektomie, sonstige	33.33↔	Pneumoperitoneum für Lungenkollaps
32.42.20↔	Lobektomie an der Lunge, offen chirurgisch, mit radikaler Lymphadenektomie, n.n.bez.	33.34.20↔	Thorakoplastik, komplett
32.42.21↔	Lobektomie an der Lunge, offen chirurgisch, mit radikaler Lymphadenektomie, ohne bronchoplastische oder angioplastische Erweiterung	33.41↔	Naht eines Bronchusrisses
32.42.22↔	Lobektomie an der Lunge, offen chirurgisch, mit radikaler Lymphadenektomie, mit bronchoplastischer Erweiterung	33.42↔	Verschluss einer Bronchusfistel
32.42.23↔	Lobektomie an der Lunge, offen chirurgisch, mit radikaler Lymphadenektomie, mit angioplastischer Erweiterung	33.43↔	Verschluss einer Lungenverletzung
32.42.24↔	Lobektomie an der Lunge, offen chirurgisch, mit radikaler Lymphadenektomie, mit bronchoplastischer sowie angioplastischer Erweiterung	33.50↔	Lungentransplantation, n.n.bez.
32.42.29↔	Lobektomie an der Lunge, offen chirurgisch, mit radikaler Lymphadenektomie, sonstige	33.51↔	Einseitige Lungentransplantation
32.42.30↔	Lobektomie an der Lunge, erweitert	33.52↔	Beidseitige Lungentransplantation
32.42.40↔	Lobektomie an der Lunge, Bilobektomie, n.n.bez.	33.53↔	Lungen-Retransplantation während desselben stationären Aufenthaltes
32.42.41↔	Lobektomie an der Lunge, Bilobektomie, ohne bronchoplastische oder angioplastische Erweiterung	33.6x.00↔	Kombinierte Herz-Lungentransplantation, n.n.bez.
32.42.42↔	Lobektomie an der Lunge, Bilobektomie, mit bronchoplastischer Erweiterung	33.6x.10↔	Kombinierte Herz-Lungen-Retransplantation während desselben stationären Aufenthaltes
32.42.43↔	Lobektomie an der Lunge, Bilobektomie, mit angioplastischer Erweiterung	33.6x.99↔	Kombinierte Herz-Lungentransplantation, sonstige
32.42.44↔	Lobektomie an der Lunge, Bilobektomie, mit bronchoplastischer und angioplastischer Erweiterung	33.92↔	Ligatur eines Bronchus
32.42.49↔	Lobektomie an der Lunge, Bilobektomie, sonstige	34.06↔	Thorakoskopische Drainage der Pleurahöhle
32.42.99↔	Lobektomie an der Lunge, offen chirurgisch, sonstige	34.1↔	Inzision des Mediastinums
32.49↔	Sonstige Lobektomie an der Lunge	34.21.00↔	Transpleurale Thorakoskopie, n.n.bez.
32.50↔	Thorakoskopische Pneumonektomie	34.21.10↔	Transpleurale Thorakoskopie, Ersteingriff
32.51.00↔	Pneumonektomie, offen chirurgisch, n.n.bez.	34.21.20↔	Transpleurale Thorakoskopie, Reeingriff
32.51.10↔	Pneumonektomie, offen chirurgisch, ohne einer radikalen Lymphadenektomie, n.n.bez.	34.21.99↔	Transpleurale Thorakoskopie, sonstige
32.51.11↔	Pneumonektomie, offen chirurgisch, ohne einer radikalen Lymphadenektomie, ohne bronchoplastische oder angioplastische Erweiterung	34.26↔	Offene Biopsie am Mediastinum
32.51.12↔	Pneumonektomie, offen chirurgisch, ohne einer radikalen Lymphadenektomie, mit bronchoplastischer Erweiterung	34.27.00↔	Biopsie am Zwerchfell, n.n.bez.
32.51.13↔	Pneumonektomie, offen chirurgisch, ohne einer radikalen Lymphadenektomie, mit angioplastischer Erweiterung	34.27.20↔	Offene Biopsie am Zwerchfell
32.51.14↔	Pneumonektomie, offen chirurgisch, ohne einer radikalen Lymphadenektomie, mit bronchoplastischer sowie angioplastischer Erweiterung	34.3x.21↔	Resektion von Läsion oder Gewebe des Mediastinums, ohne Resektion an mediastinalen Organen
32.51.19↔	Pneumonektomie, offen chirurgisch, ohne einer radikalen Lymphadenektomie, sonstige	34.3x.22↔	Resektion von Läsion oder Gewebe des Mediastinums, mit Lungenresektion oder Brustwandteilresektion
32.51.20↔	Pneumonektomie, offen chirurgisch, mit radikaler Lymphadenektomie, n.n.bez.	34.3x.23↔	Resektion von Läsion oder Gewebe des Mediastinums, mit Perikardteilresektion
32.51.21↔	Pneumonektomie, offen chirurgisch, mit radikaler Lymphadenektomie, ohne bronchoplastische oder angioplastische Erweiterung	34.3x.24↔	Resektion von Läsion oder Gewebe des Mediastinums, mit prothetischem Gefässersatz
32.51.22↔	Pneumonektomie, offen chirurgisch, mit radikaler Lymphadenektomie, mit bronchoplastischer Erweiterung	34.3x.25↔	Resektion von Läsion oder Gewebe des Mediastinums, mit Lungenresektion und Gefässersatz
32.51.23↔	Pneumonektomie, offen chirurgisch, mit radikaler Lymphadenektomie, mit angioplastischer Erweiterung	34.3x.26↔	Resektion von Läsion oder Gewebe des Mediastinums, mit Lungenresektion und Perikardteilresektion
32.51.24↔	Pneumonektomie, offen chirurgisch, mit radikaler Lymphadenektomie, mit bronchoplastischer sowie angioplastischer Erweiterung	34.3x.27↔	Resektion von Läsion oder Gewebe des Mediastinums, mit Perikardteilresektion und Gefässersatz
		34.3x.28↔	Resektion von Läsion oder Gewebe des Mediastinums, mit Lungen- und Perikardteilresektion und Gefässersatz
		34.4x.21↔	Teilresektion einer Läsion an der Brustwand, ohne Rekonstruktion
		34.4x.22↔	Teilresektion einer Läsion an der Brustwand, mit Rekonstruktion
		34.4x.30↔	Resektion einer Läsion an der Brustwand, komplette Resektion des Sternums, n.n.bez.
		34.4x.31↔	Resektion einer Läsion an der Brustwand, komplette Resektion des Sternums, ohne Rekonstruktion
		34.4x.32↔	Resektion einer Läsion an der Brustwand, komplette Resektion des Sternums, mit Rekonstruktion
		34.51.00↔	Pleurektomie und Dekortikation der Lunge, offen chirurgisch, n.n.bez.
		34.51.11↔	Radikale Pleurektomie und Dekortikation der Lunge und Brustwand ohne Perikard- oder Zwerchfellresektion, offen chirurgisch
		34.51.12↔	Radikale Pleurektomie und Dekortikation der Lunge und Brustwand mit Perikardresektion, offen chirurgisch
		34.51.13↔	Radikale Pleurektomie und Dekortikation der Lunge und Brustwand mit Zwerchfellresektion, offen chirurgisch
		34.51.14↔	Radikale Pleurektomie und Dekortikation der Lunge und Brustwand mit Perikard- sowie Zwerchfellresektion, offen chirurgisch
		34.51.15↔	Partielle Pleurektomie und Dekortikation, offen chirurgisch
		34.51.16↔	Subtotale Pleurektomie und Dekortikation, offen chirurgisch

34.51.99↔	Pleurektomie und Dekortikation der Lunge, offen chirurgisch, sonstige	35.10↔	Valvuloplastik am offenen Herzen, ohne Ersatz, Klappe nicht bezeichnet
34.52.00↔	Pleurektomie und Dekortikation der Lunge, thorakoskopisch, n.n.bez.	35.11.00↔	Valvuloplastik der Aortenklappe am offenen Herzen, ohne Ersatz, n.n.bez.
34.52.11↔	Radikale Pleurektomie und Dekortikation der Lunge und Brustwand ohne Perikard- oder Zwerchfellresektion, thorakoskopisch	35.11.10↔	Valvulotomie der Aortenklappe am offenen Herzen
34.52.12↔	Radikale Pleurektomie und Dekortikation der Lunge und Brustwand mit Perikardresektion, thorakoskopisch	35.11.11↔	Klappenerhaltender Ersatz der Aortenwurzel (Tirone David Operation)
34.52.13↔	Radikale Pleurektomie und Dekortikation der Lunge und Brustwand mit Zwerchfellresektion, thorakoskopisch	35.11.20↔	Rekonstruktion der Aortenklappe am offenen Herzen, ohne Ersatz, bei kongenitalen Klappenanomalien des Herzens
34.52.14↔	Radikale Pleurektomie und Dekortikation der Lunge und Brustwand mit Perikard- sowie Zwerchfellresektion, thorakoskopisch	35.11.99↔	Valvuloplastik der Aortenklappe am offenen Herzen, ohne Ersatz, sonstige
34.52.15↔	Partielle Pleurektomie und Dekortikation, thorakoskopisch	35.12.00↔	Valvuloplastik der Mitralklappe am offenen Herzen, ohne Ersatz, n.n.bez.
34.52.16↔	Subtotale Pleurektomie und Dekortikation, thorakoskopisch	35.12.10↔	Valvulotomie der Mitralklappe am offenen Herzen
34.52.99↔	Pleurektomie und Dekortikation der Lunge, thorakoskopisch, sonstige	35.12.11↔	Segelrekonstruktion der Mitralklappe am offenen Herzen
34.59.10↔	Sonstige Exzision an der Pleura, thorakoskopische Pleurektomie	35.12.20↔	Rekonstruktion der Mitralklappe am offenen Herzen, ohne Ersatz, bei kongenitalen Klappenanomalien des Herzens
34.59.20↔	Sonstige Exzision an der Pleura, offen chirurgische Pleurektomie	35.12.99↔	Valvuloplastik der Mitralklappe am offenen Herzen, ohne Ersatz, sonstige
34.6x.00↔	Pleurodese, n.n.bez.	35.13.00↔	Valvuloplastik der Pulmonalklappe am offenen Herzen, ohne Ersatz, n.n.bez.
34.6x.11↔	Pleurodese, offen chirurgisch, ohne Dekortikation	35.13.10↔	Valvulotomie der Pulmonalklappe am offenen Herzen
34.6x.12↔	Pleurodese, offen chirurgisch, mit Dekortikation	35.13.20↔	Rekonstruktion der Pulmonalklappe am offenen Herzen, ohne Ersatz, bei kongenitalen Klappenanomalien des Herzens
34.6x.13↔	Pleurodese, offen chirurgisch, durch Poudrage	35.13.99↔	Valvuloplastik der Pulmonalklappe am offenen Herzen, ohne Ersatz, sonstige
34.6x.19↔	Pleurodese, offen chirurgisch, sonstige	35.14.00↔	Valvuloplastik der Trikuspidalklappe am offenen Herzen, ohne Ersatz, n.n.bez.
34.6x.20↔	Pleurodese, thorakoskopisch, n.n.bez.	35.14.10↔	Valvulotomie der Trikuspidalklappe am offenen Herzen
34.6x.21↔	Pleurodese, thorakoskopisch, ohne Dekortikation	35.14.11↔	Segelrekonstruktion der Trikuspidalklappe am offenen Herzen
34.6x.22↔	Pleurodese, thorakoskopisch, mit Dekortikation	35.14.20↔	Rekonstruktion der Trikuspidalklappe am offenen Herzen, ohne Ersatz, bei kongenitalen Klappenanomalien des Herzens
34.6x.23↔	Pleurodese, thorakoskopisch, durch Poudrage	35.14.99↔	Valvuloplastik der Trikuspidalklappe am offenen Herzen, ohne Ersatz, sonstige
34.6x.29↔	Pleurodese, thorakoskopisch, sonstige	35.19.00↔	Valvuloplastik am offenen Herzen, ohne Ersatz, sonstige Klappe, n.n.bez.
34.6x.99↔	Pleurodese, sonstige	35.19.10↔	Rekonstruktion einer AV-Klappe am offenen Herzen, ohne Ersatz, bei kongenitalen Klappenanomalien des Herzens
34.71↔	Naht einer Brustwandverletzung	35.19.11↔	Rekonstruktion einer Truncusklappe am offenen Herzen, ohne Ersatz, bei kongenitalen Klappenanomalien des Herzens
34.72↔	Verschluss einer Thorakostomie	35.19.99↔	Valvuloplastik am offenen Herzen, ohne Ersatz, sonstige Klappe, sonstige
34.73↔	Verschluss anderer Thoraxfisteln	35.20↔	Herzklappenersatz, Klappe nicht bezeichnet
34.74↔	Korrektur einer Brustwanddeformität	35.21.00↔	Aortenklappenersatz mit Graft, n.n.bez.
34.79.10↔	Sonstige plastische Rekonstruktion an der Brustwand, sekundärer Verschluss einer Thorakotomie, n.n.bez.	35.21.10↔	Aortenklappenersatz mit Graft, Bioprothese
34.79.11↔	Sonstige plastische Rekonstruktion an der Brustwand, sekundärer Verschluss einer Thorakotomie, durch Draht	35.21.11↔	Aortenklappenersatz mit Graft, selbstexpandierende Bioprothese, nahtfrei, offen chirurgisch
34.79.12↔	Sonstige plastische Rekonstruktion an der Brustwand, sekundärer Verschluss einer Thorakotomie, durch Platte	35.21.20↔	Implantation einer klappentragenden Gefäßprothese, biologische Aortenklappe
34.79.19↔	Sonstige plastische Rekonstruktion an der Brustwand, sekundärer Verschluss einer Thorakotomie, sonstige	35.21.99↔	Aortenklappenersatz mit Graft, sonstige
34.79.20↔	Sonstige plastische Rekonstruktion an der Brustwand, Stabilisierung, offen chirurgisch, n.n.bez.	35.22.00↔	Sonstiger Aortenklappenersatz, n.n.bez.
34.79.21↔	Sonstige plastische Rekonstruktion an der Brustwand, Stabilisierung, offen chirurgisch, durch Draht	35.22.10↔	Minimal-invasive Implantation einer Aortenklappe, n.n.bez.
34.79.22↔	Sonstige plastische Rekonstruktion an der Brustwand, Stabilisierung, offen chirurgisch, durch Platte	35.22.11↔	Minimal-invasive Implantation einer Aortenklappe, transapikal
34.79.29↔	Sonstige plastische Rekonstruktion an der Brustwand, Stabilisierung, offen chirurgisch, sonstige	35.22.19↔	Minimal-invasive Implantation einer Aortenklappe, sonstige
34.79.30↔	Sonstige plastische Rekonstruktion an der Brustwand, offene Reposition einer Sternumfraktur, n.n.bez.	35.22.20↔	Aortenklappenersatz durch Autotransplantation [Ross-Operation]
34.79.31↔	Sonstige plastische Rekonstruktion an der Brustwand, offene Reposition einer Sternumfraktur, durch Draht	35.22.21↔	Offener Ersatz einer mechanischen Aortenklappenprothese
34.79.32↔	Sonstige plastische Rekonstruktion an der Brustwand, offene Reposition einer Sternumfraktur, durch Platte	35.22.30↔	Implantation einer klappentragenden Gefäßprothese, mechanische Aortenklappe
34.79.39↔	Sonstige plastische Rekonstruktion an der Brustwand, offene Reposition einer Sternumfraktur, sonstige	35.22.99↔	Sonstiger Aortenklappenersatz, sonstige
34.79.40↔	Sonstige plastische Rekonstruktion an der Brustwand, Knochenplastik und Knochen transplantation	35.23↔	Mitralklappenersatz mit Graft
34.82↔	Naht eines Zwerchfellrisses	35.24↔	Sonstiger Mitralklappenersatz
34.83↔	Verschluss einer Zwerchfellfistel	35.25.00↔	Pulmonalklappenersatz mit Graft, n.n.bez.
34.85↔	Implantation eines Zwerchfellschrittmachers	35.25.10↔	Pulmonalklappenersatz mit Graft, Bioprothese
34.99.10↔	Entnahme von Rippenknorpel als Transplantat	35.25.20↔	Implantation einer klappentragenden Gefäßprothese, biologische Pulmonalklappe
35.00↔	Valvulotomie am geschlossenen Herzen, Klappe nicht bezeichnet	35.25.99↔	Pulmonalklappenersatz mit Graft, sonstige
35.01↔	Valvulotomie am geschlossenen Herzen, Aortenklappe	35.26.00↔	Sonstiger Pulmonalklappenersatz, n.n.bez.
35.02↔	Valvulotomie am geschlossenen Herzen, Mitralklappe	35.26.10↔	Minimal-invasive Implantation einer Pulmonalklappe, n.n.bez.
35.03↔	Valvulotomie am geschlossenen Herzen, Pulmonalklappe	35.26.19↔	Minimal-invasive Implantation einer Pulmonalklappe, sonstige
35.04↔	Valvulotomie am geschlossenen Herzen, Trikuspidalklappe	35.26.20↔	Implantation einer klappentragenden Gefäßprothese, mechanische Pulmonalklappe

35.26.99↔	Sonstiger Pulmonalklappenersatz, sonstige	35.72.10↔	Verschluss eines erworbenen Ventrikelseptumdefekts
35.27↔	Trikuspidalklappenersatz mit Graft	35.72.99↔	Korrektur eines Ventrikelseptumdefekts, sonstige
35.28↔	Sonstiger Trikuspidalklappenersatz	35.73↔	Sonstige und nicht näher bezeichnete Korrektur von Endokardkissendefekten (AV-Kanal)
35.29.00↔	Herzklappenersatz, sonstige Klappe, n.n.bez.	35.81↔	Totalkorrektur einer Fallot-Tetralogie
35.29.10↔	Ersatz der AV-Klappe bei kongenitalen Klappenanomalien des Herzens	35.82↔	Totalkorrektur von total falsch mündenden Pulmonalvenen
35.29.20↔	Ersatz der Truncus-Klappe bei kongenitalen Klappenanomalien des Herzens	35.83↔	Totale Rekonstruktion des Truncus arteriosus
35.29.99↔	Herzklappenersatz, sonstige Klappe, sonstige	35.84↔	Totalkorrektur der Transposition der grossen Gefässe, nicht andersorts klassifiziert
35.31↔	Papillarmuskeloporation	35.85↔	Norwood-Typ-I-Operation
35.32↔	Sehnenfaden-Operation	35.91↔	Interatriale Transposition des venösen Rückflusses
35.33.00↔	Anuloplastik, n.n.bez.	35.92↔	Erzeugen eines Conduits zwischen rechtem Ventrikel und Pulmonalarterie
35.33.10↔	Anuloplastik der Mitralklappe, n.n.bez.	35.93↔	Erzeugen eines Conduits zwischen linkem Ventrikel und Aorta
35.33.11↔	Anuloplastik der Mitralklappe, offen	35.94↔	Erzeugen eines Conduits zwischen Vorhof und Pulmonalarterie
35.33.19↔	Anuloplastik der Mitralklappe, sonstige	35.95.00↔	Revision einer Korrekturoperation am Herzen, n.n.bez.
35.33.20↔	Anuloplastik der Pulmonalklappe, n.n.bez.	35.95.10↔	Prothesenrefixation eines Herzklappenersatzes, n.n.bez.
35.33.21↔	Anuloplastik der Pulmonalklappe, offen	35.95.11↔	Prothesenrefixation eines Aortenklappenersatzes
35.33.29↔	Anuloplastik der Pulmonalklappe, sonstige	35.95.12↔	Prothesenrefixation eines Mitralklappenersatzes
35.33.30↔	Anuloplastik der Trikuspidalklappe, n.n.bez.	35.95.13↔	Prothesenrefixation eines Pulmonalklappenersatzes
35.33.31↔	Anuloplastik der Trikuspidalklappe, offen	35.95.14↔	Prothesenrefixation eines Trikuspidalklappenersatzes
35.33.39↔	Anuloplastik der Trikuspidalklappe, sonstige	35.95.19↔	Prothesenrefixation eines Herzklappenersatzes, sonstige
35.33.40↔	Anuloplastik der Aortenklappe, n.n.bez.	35.95.99↔	Revision einer Korrekturoperation am Herzen, sonstige
35.33.41↔	Anuloplastik der Aortenklappe, offen	35.96.10↔	Perkutane Valvuloplastik, n.n.bez.
35.33.49↔	Anuloplastik der Aortenklappe, sonstige	35.96.11↔	Aortenklappenersatz, endovaskulär, transluminal
35.33.99↔	Anuloplastik, sonstige	35.96.12↔	Pulmonalklappenersatz, endovaskulär
35.34↔	Infundibulektomie	35.96.20↔	Endovaskuläre Mitralkappenrekonstruktion, n.n.bez.
35.35.00↔	Operationen an den Trabeculae carneae cordis, n.n.bez.	35.96.21↔	Endovaskuläre Mitralkappenrekonstruktion, transarteriell
35.35.10↔	Subvalvuläre fibröse oder muskuläre Resektion an der Aortenklappe	35.96.22↔	Endovaskuläre Mitralkappenrekonstruktion, transvenös
35.35.99↔	Operationen an den Trabeculae carneae cordis, sonstige	35.96.23↔	Mitralkappenanuloplastik, endovaskulär
35.39.10↔	Supravalvuläre Resektion, Herzklappe, n.n.bez.	35.96.24↔	Mitralklappenersatz, endovaskulär
35.39.11↔	Supravalvuläre Resektion, Aortenklappe	35.96.29↔	Endovaskuläre Mitralkappenrekonstruktion, sonstige
35.39.12↔	Supravalvuläre Resektion, Pulmonalklappe	35.98.10↔	Perkutan-transluminale Verschluss eines Vorhofseptumdefekts, n.n.bez.
35.39.19↔	Supravalvuläre Resektion, sonstige Herzklappe	35.98.19↔	Perkutan-transluminale Verschluss eines Vorhofseptumdefekts, sonstige
35.41.00↔	Vergrosserung eines bestehenden Vorhofseptumdefekts, n.n.bez.	35.98.30↔	Perkutan-transluminale Verschluss eines Ventrikelseptumdefekts
35.41.10↔	Vergrosserung eines bestehenden Vorhofseptumdefekts, offene Technik	35.98.99↔	Sonstige Operationen an Herzsepten, sonstige
35.41.20↔	Vergrosserung eines bestehenden Vorhofseptumdefekts, geschlossene Technik	35.99.00↔	Sonstige Operationen an Herzklappen, n.n.bez.
35.41.99↔	Vergrosserung eines bestehenden Vorhofseptumdefekts, sonstige	35.99.10↔	Sonstige Operationen bei kongenitalen Klappenanomalien des Herzens, n.n.bez.
35.42.00↔	Bildung von Herzseptumdefekten, n.n.bez.	35.99.11↔	Sonstige Operationen bei kongenitalen Klappenanomalien des Herzens, Aortenklappe
35.42.10↔	Bildung von Herzseptumdefekten, offene Technik	35.99.12↔	Sonstige Operationen bei kongenitalen Klappenanomalien des Herzens, Mitralklappe
35.42.20↔	Bildung von Herzseptumdefekten, geschlossene Technik	35.99.13↔	Sonstige Operationen bei kongenitalen Klappenanomalien des Herzens, Pulmonalklappe
35.42.99↔	Bildung von Herzseptumdefekten, sonstige	35.99.14↔	Sonstige Operationen bei kongenitalen Klappenanomalien des Herzens, Trikuspidalklappe
35.43.00↔	Vergrosserung eines bestehenden Ventrikelseptumdefekts, n.n.bez.	35.99.15↔	Sonstige Operationen bei kongenitalen Klappenanomalien des Herzens, AV- oder Truncusklappe
35.43.10↔	Vergrosserung eines bestehenden Ventrikelseptumdefekts, offene Technik	35.99.19↔	Sonstige Operationen bei kongenitalen Klappenanomalien des Herzens, sonstige Klappe
35.43.20↔	Vergrosserung eines bestehenden Ventrikelseptumdefekts, geschlossene Technik	35.99.20↔	Sonstige Operationen an Herzklappen, minimal-invasiv
35.43.99↔	Vergrosserung eines bestehenden Ventrikelseptumdefekts, sonstige	36.03↔	Koronarangioplastik am offenen Thorax
35.50↔	Korrektur von nicht näher bezeichnetem Herzseptumdefekt mit Prothese	36.09↔	Sonstige Koronararterien-Desobliteration
35.51↔	Korrektur eines Vorhofseptumdefekts mit Prothese, offene Technik	36.10↔	Aortokoronarer Bypass zur Myokard-Revaskularisation, n.n.bez.
35.53↔	Korrektur eines Ventrikelseptumdefekts mit Prothese, offener Zugang	36.11.00↔	Einfacher (aorto)koronarer Bypass, nach Technik und Material, n.n.bez.
35.54↔	Korrektur von Endokardkissendefekten (AV-Kanal) mit Prothese	36.11.21↔	Einfacher (aorto)koronarer Bypass, offen chirurgisch (Thorakotomie, Minithorakotomie, Sternotomie), mit autogener Arterie, A. radialis
35.60↔	Korrektur eines nicht bezeichneten Herzseptumdefekts mit Bio-Graft	36.11.22↔	Einfacher (aorto)koronarer Bypass, offen chirurgisch (Thorakotomie, Minithorakotomie, Sternotomie), mit autogener Arterie, A. mammaria interna (A. thoracica interna)
35.61↔	Korrektur eines Vorhofseptumdefekts mit Bio-Graft	36.11.23↔	Einfacher (aorto)koronarer Bypass, offen chirurgisch (Thorakotomie, Minithorakotomie, Sternotomie), mit autogener Arterie, freies A. mammaria interna (A. thoracica interna) Transplantat (IMA-Transplantat)
35.62↔	Korrektur eines Ventrikelseptumdefekts mit Bio-Graft		
35.63↔	Korrektur von Endokardkissendefekten (AV-Kanal) mit Bio-Graft		
35.70↔	Sonstige nicht näher bezeichnete Korrektur von nicht näher bezeichneten Herzseptumdefekten		
35.71↔	Sonstige nicht näher bezeichnete Korrektur eines Vorhofseptumdefekts		
35.72.00↔	Korrektur eines Ventrikelseptumdefekts, n.n.bez.		

36.11.24↔	Einfacher (aorto)koronarer Bypass, offen chirurgisch (Thorakotomie, Minithorakotomie, Sternotomie), mit autogener Arterie, A. abdominalis	36.12.33↔	Zweifacher (aorto)koronarer Bypass, minimalinvasiv, mit autogener Arterie, freies A. mammaria interna (A. thoracica interna) Transplantat (IMA-Transplantat)
36.11.25↔	Einfacher (aorto)koronarer Bypass, offen chirurgisch (Thorakotomie, Minithorakotomie, Sternotomie), mit autogener Arterie, sonstige Arterie	36.12.34↔	Zweifacher (aorto)koronarer Bypass, minimalinvasiv, mit autogener Arterie, A. abdominalis
36.11.26↔	Einfacher (aorto)koronarer Bypass, offen chirurgisch (Thorakotomie, Minithorakotomie, Sternotomie), mit autogener Vene, ohne externes Stabilisierungsnetz	36.12.35↔	Zweifacher (aorto)koronarer Bypass, minimalinvasiv, mit autogener Arterie, sonstige Arterie
36.11.27↔	Einfacher (aorto)koronarer Bypass, offen chirurgisch (Thorakotomie, Minithorakotomie, Sternotomie), mit autogener Vene, mit externem Stabilisierungsnetz	36.12.36↔	Zweifacher (aorto)koronarer Bypass, minimalinvasiv, mit autogener Vene, ohne externes Stabilisierungsnetz
36.11.28↔	Einfacher (aorto)koronarer Bypass, offen chirurgisch (Thorakotomie, Minithorakotomie, Sternotomie), mit Xenotransplantat	36.12.37↔	Zweifacher (aorto)koronarer Bypass, minimalinvasiv, mit autogener Vene, mit externem Stabilisierungsnetz
36.11.2a↔	Einfacher (aorto)koronarer Bypass, offen chirurgisch (Thorakotomie, Minithorakotomie, Sternotomie), mit Gefäßprothese	36.12.38↔	Zweifacher (aorto)koronarer Bypass, minimalinvasiv, mit Xenotransplantat
36.11.31↔	Einfacher (aorto)koronarer Bypass, minimalinvasiv, mit autogener Arterie, A. radialis	36.12.3a↔	Zweifacher (aorto)koronarer Bypass, minimalinvasiv, mit Gefäßprothese
36.11.32↔	Einfacher (aorto)koronarer Bypass, minimalinvasiv, mit autogener Arterie, A. mammaria interna (A. thoracica interna)	36.12.99↔	Zweifacher (Aorto)koronarer Bypass, nach Material und Technik, sonstige
36.11.33↔	Einfacher (aorto)koronarer Bypass, minimalinvasiv, mit autogener Arterie, freies A. mammaria interna (A. thoracica interna) Transplantat (IMA-Transplantat)	36.13.00↔	Dreifacher (aorto)koronarer Bypass, nach Technik und Material, n.n.bez.
36.11.34↔	Einfacher (aorto)koronarer Bypass, minimalinvasiv, mit autogener Arterie, A. abdominalis	36.13.21↔	Dreifacher (aorto)koronarer Bypass, offen chirurgisch (Thorakotomie, Minithorakotomie, Sternotomie), mit autogener Arterie, A. radialis
36.11.35↔	Einfacher (aorto)koronarer Bypass, minimalinvasiv, mit autogener Arterie, sonstige Arterie	36.13.22↔	Dreifacher (aorto)koronarer Bypass, offen chirurgisch (Thorakotomie, Minithorakotomie, Sternotomie), mit autogener Arterie, A. mammaria interna (A. thoracica interna)
36.11.36↔	Einfacher (aorto)koronarer Bypass, minimalinvasiv, mit autogener Vene, ohne externes Stabilisierungsnetz	36.13.23↔	Dreifacher (aorto)koronarer Bypass, offen chirurgisch (Thorakotomie, Minithorakotomie, Sternotomie), mit autogener Arterie, freies A. mammaria interna (A. thoracica interna) Transplantat (IMA-Transplantat)
36.11.37↔	Einfacher (aorto)koronarer Bypass, minimalinvasiv, mit autogener Vene, mit externem Stabilisierungsnetz	36.13.24↔	Dreifacher (aorto)koronarer Bypass, offen chirurgisch (Thorakotomie, Minithorakotomie, Sternotomie), mit autogener Arterie, A. abdominalis
36.11.38↔	Einfacher (aorto)koronarer Bypass, minimalinvasiv, mit Xenotransplantat	36.13.25↔	Dreifacher (aorto)koronarer Bypass, offen chirurgisch (Thorakotomie, Minithorakotomie, Sternotomie), mit autogener Arterie, sonstige Arterie
36.11.3a↔	Einfacher (aorto)koronarer Bypass, minimalinvasiv, mit Gefäßprothese	36.13.26↔	Dreifacher (aorto)koronarer Bypass, offen chirurgisch (Thorakotomie, Minithorakotomie, Sternotomie), mit autogener Vene, ohne externes Stabilisierungsnetz
36.11.99↔	Einfacher (aorto)koronarer Bypass, nach Technik und Material, sonstige	36.13.27↔	Dreifacher (aorto)koronarer Bypass, offen chirurgisch (Thorakotomie, Minithorakotomie, Sternotomie), mit autogener Vene, mit externem Stabilisierungsnetz
36.12.00↔	Zweifacher (aorto)koronarer Bypass, nach Technik und Material, n.n.bez.	36.13.28↔	Dreifacher (aorto)koronarer Bypass, offen chirurgisch (Thorakotomie, Minithorakotomie, Sternotomie), mit Xenotransplantat
36.12.21↔	Zweifacher (aorto)koronarer Bypass, offen chirurgisch (Thorakotomie, Minithorakotomie, Sternotomie), mit autogener Arterie, A. radialis	36.13.2a↔	Dreifacher (aorto)koronarer Bypass, offen chirurgisch (Thorakotomie, Minithorakotomie, Sternotomie), mit Gefäßprothese
36.12.22↔	Zweifacher (aorto)koronarer Bypass, offen chirurgisch (Thorakotomie, Minithorakotomie, Sternotomie), mit autogener Arterie, A. mammaria interna (A. thoracica interna)	36.13.31↔	Dreifacher (aorto)koronarer Bypass, minimalinvasiv, mit autogener Arterie, A. radialis
36.12.23↔	Zweifacher (aorto)koronarer Bypass, offen chirurgisch (Thorakotomie, Minithorakotomie, Sternotomie), mit autogener Arterie, freies A. mammaria interna (A. thoracica interna) Transplantat (IMA-Transplantat)	36.13.32↔	Dreifacher (aorto)koronarer Bypass, minimalinvasiv, mit autogener Arterie, A. mammaria interna (A. thoracica interna)
36.12.24↔	Zweifacher (aorto)koronarer Bypass, offen chirurgisch (Thorakotomie, Minithorakotomie, Sternotomie), mit autogener Arterie, A. abdominalis	36.13.33↔	Dreifacher (aorto)koronarer Bypass, minimalinvasiv, mit autogener Arterie, freies A. mammaria interna (A. thoracica interna) Transplantat (IMA-Transplantat)
36.12.25↔	Zweifacher (aorto)koronarer Bypass, offen chirurgisch (Thorakotomie, Minithorakotomie, Sternotomie), mit autogener Arterie, sonstige Arterie	36.13.34↔	Dreifacher (aorto)koronarer Bypass, minimalinvasiv, mit autogener Arterie, A. abdominalis
36.12.26↔	Zweifacher (aorto)koronarer Bypass, offen chirurgisch (Thorakotomie, Minithorakotomie, Sternotomie), mit autogener Vene, ohne externes Stabilisierungsnetz	36.13.35↔	Dreifacher (aorto)koronarer Bypass, minimalinvasiv, mit autogener Arterie, sonstige Arterie
36.12.27↔	Zweifacher (aorto)koronarer Bypass, offen chirurgisch (Thorakotomie, Minithorakotomie, Sternotomie), mit autogener Vene, mit externem Stabilisierungsnetz	36.13.36↔	Dreifacher (aorto)koronarer Bypass, minimalinvasiv, mit autogener Vene, ohne externes Stabilisierungsnetz
36.12.28↔	Zweifacher (aorto)koronarer Bypass, offen chirurgisch (Thorakotomie, Minithorakotomie, Sternotomie), mit Xenotransplantat	36.13.37↔	Dreifacher (aorto)koronarer Bypass, minimalinvasiv, mit autogener Vene, mit externem Stabilisierungsnetz
36.12.2a↔	Zweifacher (aorto)koronarer Bypass, offen chirurgisch (Thorakotomie, Minithorakotomie, Sternotomie), mit Gefäßprothese	36.13.38↔	Dreifacher (aorto)koronarer Bypass, minimalinvasiv, mit Xenotransplantat
36.12.31↔	Zweifacher (aorto)koronarer Bypass, minimalinvasiv, mit autogener Arterie, A. radialis	36.13.3a↔	Dreifacher (aorto)koronarer Bypass, minimalinvasiv, mit Gefäßprothese
36.12.32↔	Zweifacher (aorto)koronarer Bypass, minimalinvasiv, mit autogener Arterie, A. mammaria interna (A. thoracica interna)	36.13.99↔	Dreifacher (aorto)koronarer Bypass, nach Technik und Material, sonstige
		36.18.00↔	Vierfacher (aorto)koronarer Bypass, nach Technik und Material, n.n.bez.
		36.18.11↔	Vierfacher (aorto)koronarer Bypass, offen chirurgisch (Thorakotomie, Minithorakotomie, Sternotomie), mit autogener Arterie, A. radialis

36.18.12↔	Vierfacher (aorto)koronarer Bypass, offen chirurgisch (Thorakotomie, Minithorakotomie, Sternotomie), mit autogener Arterie, A. mamma interna (A. thoracica interna)	36.1a.1a↔	Fünffacher (aorto)koronarer Bypass, offen chirurgisch (Thorakotomie, Minithorakotomie, Sternotomie), mit Gefäßprothese
36.18.13↔	Vierfacher (aorto)koronarer Bypass, offen chirurgisch (Thorakotomie, Minithorakotomie, Sternotomie), mit autogener Arterie, freies A. mamma interna (A. thoracica interna) Transplantat (IMA-Transplantat)	36.1a.21↔	Fünffacher (aorto)koronarer Bypass, minimalinvasiv, mit autogener Arterie, A. radialis
36.18.14↔	Vierfacher (aorto)koronarer Bypass, offen chirurgisch (Thorakotomie, Minithorakotomie, Sternotomie), mit autogener Arterie, A. abdominalis	36.1a.22↔	Fünffacher (aorto)koronarer Bypass, minimalinvasiv, mit autogener Arterie, A. mamma interna (A. thoracica interna)
36.18.15↔	Vierfacher (aorto)koronarer Bypass, offen chirurgisch (Thorakotomie, Minithorakotomie, Sternotomie), mit autogener Arterie, sonstige Arterie	36.1a.23↔	Fünffacher (aorto)koronarer Bypass, minimalinvasiv, mit autogener Arterie, freies A. mamma interna (A. thoracica interna) Transplantat (IMA-Transplantat)
36.18.16↔	Vierfacher (aorto)koronarer Bypass, offen chirurgisch (Thorakotomie, Minithorakotomie, Sternotomie), mit autogener Vene, ohne externes Stabilisierungsnetz	36.1a.24↔	Fünffacher (aorto)koronarer Bypass, minimalinvasiv, mit autogener Arterie, A. abdominalis
36.18.17↔	Vierfacher (aorto)koronarer Bypass, offen chirurgisch (Thorakotomie, Minithorakotomie, Sternotomie), mit autogener Vene, mit externem Stabilisierungsnetz	36.1a.25↔	Fünffacher (aorto)koronarer Bypass, minimalinvasiv, mit autogener Arterie, sonstige Arterie
36.18.18↔	Vierfacher (aorto)koronarer Bypass, offen chirurgisch (Thorakotomie, Minithorakotomie, Sternotomie), mit Xenotransplantat	36.1a.26↔	Fünffacher (aorto)koronarer Bypass, minimalinvasiv, mit autogener Vene, ohne externes Stabilisierungsnetz
36.18.1a↔	Vierfacher (aorto)koronarer Bypass, offen chirurgisch (Thorakotomie, Minithorakotomie, Sternotomie), mit Gefäßprothese	36.1a.27↔	Fünffacher (aorto)koronarer Bypass, minimalinvasiv, mit autogener Vene, mit externem Stabilisierungsnetz
36.18.21↔	Vierfacher (aorto)koronarer Bypass, minimalinvasiv, mit autogener Arterie, A. radialis	36.1a.28↔	Fünffacher (aorto)koronarer Bypass, minimalinvasiv, mit Xenotransplantat
36.18.22↔	Vierfacher (aorto)koronarer Bypass, minimalinvasiv, mit autogener Arterie, A. mamma interna (A. thoracica interna)	36.1a.2a↔	Fünffacher (aorto)koronarer Bypass, minimalinvasiv, mit Gefäßprothese
36.18.23↔	Vierfacher (aorto)koronarer Bypass, minimalinvasiv, mit autogener Arterie, freies A. mamma interna (A. thoracica interna) Transplantat (IMA-Transplantat)	36.1a.99↔	Fünffacher (aorto)koronarer Bypass, sonstige
36.18.24↔	Vierfacher (aorto)koronarer Bypass, minimalinvasiv, mit autogener Arterie, A. abdominalis	36.1b.00↔	Sechs- und mehrfacher (aorto)koronarer Bypass, nach Technik und Material, n.n.bez.
36.18.25↔	Vierfacher (aorto)koronarer Bypass, minimalinvasiv, mit autogener Arterie, sonstige Arterie	36.1b.11↔	Sechs- und mehrfacher (aorto)koronarer Bypass, offen chirurgisch (Thorakotomie, Minithorakotomie, Sternotomie), mit autogener Arterie, A. radialis
36.18.26↔	Vierfacher (aorto)koronarer Bypass, minimalinvasiv, mit autogener Vene, ohne externes Stabilisierungsnetz	36.1b.12↔	Sechs- und mehrfacher (aorto)koronarer Bypass, offen chirurgisch (Thorakotomie, Minithorakotomie, Sternotomie), mit autogener Arterie, A. mamma interna (A. thoracica interna)
36.18.27↔	Vierfacher (aorto)koronarer Bypass, minimalinvasiv, mit autogener Vene, mit externem Stabilisierungsnetz	36.1b.13↔	Sechs- und mehrfacher (aorto)koronarer Bypass, offen chirurgisch (Thorakotomie, Minithorakotomie, Sternotomie), mit autogener Arterie, freies A. mamma interna (A. thoracica interna) Transplantat (IMA-Transplantat)
36.18.28↔	Vierfacher (aorto)koronarer Bypass, minimalinvasiv, mit Xenotransplantat	36.1b.14↔	Sechs- und mehrfacher (aorto)koronarer Bypass, offen chirurgisch (Thorakotomie, Minithorakotomie, Sternotomie), mit autogener Arterie, A. abdominalis
36.18.2a↔	Vierfacher (aorto)koronarer Bypass, minimalinvasiv, mit Gefäßprothese	36.1b.15↔	Sechs- und mehrfacher (aorto)koronarer Bypass, offen chirurgisch (Thorakotomie, Minithorakotomie, Sternotomie), mit autogener Arterie, sonstige Arterie
36.18.99↔	Vierfacher (aorto)koronarer Bypass, nach Technik und Material, sonstige	36.1b.16↔	Sechs- und mehrfacher (aorto)koronarer Bypass, offen chirurgisch (Thorakotomie, Minithorakotomie, Sternotomie), mit autogener Vene, ohne externes Stabilisierungsnetz
36.19↔	Sonstige Bypass-Anastomose zur Myokard Revaskularisation	36.1b.17↔	Sechs- und mehrfacher (aorto)koronarer Bypass, offen chirurgisch (Thorakotomie, Minithorakotomie, Sternotomie), mit autogener Vene, mit externem Stabilisierungsnetz
36.1a.00↔	Fünffacher (aorto)koronarer Bypass, nach Technik und Material, n.n.bez.	36.1b.18↔	Sechs- und mehrfacher (aorto)koronarer Bypass, offen chirurgisch (Thorakotomie, Minithorakotomie, Sternotomie), mit Xenotransplantat
36.1a.11↔	Fünffacher (aorto)koronarer Bypass, offen chirurgisch (Thorakotomie, Minithorakotomie, Sternotomie), mit autogener Arterie, A. radialis	36.1b.1a↔	Sechs- und mehrfacher (aorto)koronarer Bypass, offen chirurgisch (Thorakotomie, Minithorakotomie, Sternotomie), mit Gefäßprothese
36.1a.12↔	Fünffacher (aorto)koronarer Bypass, offen chirurgisch (Thorakotomie, Minithorakotomie, Sternotomie), mit autogener Arterie, A. mamma interna (A. thoracica interna)	36.1b.21↔	Sechs- und mehrfacher (aorto)koronarer Bypass, minimalinvasiv, mit autogener Arterie, A. radialis
36.1a.13↔	Fünffacher (aorto)koronarer Bypass, offen chirurgisch (Thorakotomie, Minithorakotomie, Sternotomie), mit autogener Arterie, freies A. mamma interna (A. thoracica interna) Transplantat (IMA-Transplantat)	36.1b.22↔	Sechs- und mehrfacher (aorto)koronarer Bypass, minimalinvasiv, mit autogener Arterie, A. mamma interna (A. thoracica interna)
36.1a.14↔	Fünffacher (aorto)koronarer Bypass, offen chirurgisch (Thorakotomie, Minithorakotomie, Sternotomie), mit autogener Arterie, A. abdominalis	36.1b.23↔	Sechs- und mehrfacher (aorto)koronarer Bypass, minimalinvasiv, mit autogener Arterie, freies A. mamma interna (A. thoracica interna) Transplantat (IMA-Transplantat)
36.1a.15↔	Fünffacher (aorto)koronarer Bypass, offen chirurgisch (Thorakotomie, Minithorakotomie, Sternotomie), mit autogener Arterie, sonstige Arterie	36.1b.24↔	Sechs- und mehrfacher (aorto)koronarer Bypass, minimalinvasiv, mit autogener Arterie, A. abdominalis
36.1a.16↔	Fünffacher (aorto)koronarer Bypass, offen chirurgisch (Thorakotomie, Minithorakotomie, Sternotomie), mit autogener Vene, ohne externes Stabilisierungsnetz	36.1b.25↔	Sechs- und mehrfacher (aorto)koronarer Bypass, minimalinvasiv, mit autogener Arterie, sonstige Arterie
36.1a.17↔	Fünffacher (aorto)koronarer Bypass, offen chirurgisch (Thorakotomie, Minithorakotomie, Sternotomie), mit autogener Vene, mit externem Stabilisierungsnetz	36.1b.26↔	Sechs- und mehrfacher (aorto)koronarer Bypass, minimalinvasiv, mit autogener Vene, ohne externes Stabilisierungsnetz
36.1a.18↔	Fünffacher (aorto)koronarer Bypass, offen chirurgisch (Thorakotomie, Minithorakotomie, Sternotomie), mit Xenotransplantat	36.1b.27↔	Sechs- und mehrfacher (aorto)koronarer Bypass, minimalinvasiv, mit autogener Vene, mit externem Stabilisierungsnetz
		36.1b.28↔	Sechs- und mehrfacher (aorto)koronarer Bypass, minimalinvasiv, mit Xenotransplantat

36.1b.2a↔	Sechs- und mehrfacher (aorto)koronarer Bypass, minimalinvasiv, mit Gefässprothese	37.51.20↔	Herz-Retransplantation während desselben stationären Aufenthaltes
36.1b.99↔	Sechs- und mehrfacher (aorto)koronarer Bypass, nach Technik und Material, sonstige	37.51.99↔	Herztransplantation, sonstige
36.2↔	Myokard-Revaskularisation mit Arterien-Implantat	37.52↔	Implantation eines kompletten Herzersatzsystems
36.31↔	Transmyokardiale Revaskularisation am offenen Thorax	37.53↔	Ersatz oder Reparatur der thorakalen Einheit eines kompletten Herzersatzsystems
36.32↔	Sonstige transmyokardiale Revaskularisation	37.54↔	Ersatz oder Reparatur von sonstigen implantierbaren Bestandteilen eines kompletten Herzersatzsystems
36.33↔	Endoskopische transmyokardiale Revaskularisation	37.6a.11↔	Implantation eines herzkreislaufunterstützenden Systems, mit Pumpe, ohne Gasaustauschfunktion, extrakorporal, linksventrikulär, offen chirurgisch thorakal (Thorakotomie, Minithorakotomie, Sternotomie)
36.39.10↔	Herz-Revaskularisation durch Koronararterienpatch	37.6a.12↔	Implantation eines herzkreislaufunterstützenden Systems, mit Pumpe, ohne Gasaustauschfunktion, extrakorporal, rechtsventrikulär, offen chirurgisch thorakal (Thorakotomie, Minithorakotomie, Sternotomie)
36.39.11↔	Revision eines Koronararterienbypass	37.6a.21↔	Implantation eines herzkreislaufunterstützenden Systems, mit Pumpe, ohne Gasaustauschfunktion, extrakorporal, biventrikulär, offen chirurgisch thorakal (Thorakotomie, Minithorakotomie, Sternotomie)
36.39.12↔	Neuanlage eines Koronararterienbypass	37.6a.31↔	Implantation eines herzkreislaufunterstützenden Systems, mit Pumpe, ohne Gasaustauschfunktion, intrakorporal, linksventrikulär, offen chirurgisch thorakal (Thorakotomie, Minithorakotomie, Sternotomie)
36.39.13↔	Transposition von Koronararterien	37.6a.32↔	Implantation eines herzkreislaufunterstützenden Systems, mit Pumpe, ohne Gasaustauschfunktion, intrakorporal, rechtsventrikulär, offen chirurgisch thorakal (Thorakotomie, Minithorakotomie, Sternotomie)
36.91↔	Korrektur eines Koronargefäss-Aneurysmas	37.6a.33↔	Implantation eines herzkreislaufunterstützenden Systems, mit Pumpe, ohne Gasaustauschfunktion, intrakorporal, biventrikulär, offen chirurgisch thorakal (Thorakotomie, Minithorakotomie, Sternotomie)
36.99.20↔	Operationen bei kongenitalen Anomalien der Herzgefässe	37.6a.51↔	Implantation eines herzkreislauf- und lungenunterstützenden Systems, mit Pumpe, mit CO ₂ -removal, extrakorporal, veno-venös, perkutan
36.99.30↔	Rekonstruktion des Koronarostiums	37.6a.61↔	Implantation eines herzkreislauf- und lungenunterstützenden Systems, mit Pumpe, mit Oxygenator (inkl. CO ₂ -removal), extrakorporal, veno-venös, offen chirurgisch extra-thorakal (z.B. Gefässfreilegung)
36.99.40↔	Sympathektomie der Koronararterien	37.6a.62↔	Implantation eines herzkreislauf- und lungenunterstützenden Systems, mit Pumpe, mit Oxygenator (inkl. CO ₂ -removal), extrakorporal, veno-venös, perkutan
37.11.00↔	Kardiotomie, n.n.bez.	37.6a.71↔	Implantation eines herzkreislauf- und lungenunterstützenden Systems, mit Pumpe, mit Oxygenator (inkl. CO ₂ -removal), extrakorporal, veno-arteriell oder veno-venoarteriell, offen chirurgisch thorakal (Thorakotomie, Minithorakotomie, Sternotomie)
37.11.10↔	Epikardiale, endokardiale und epimyokardiale Inzision	37.6a.72↔	Implantation eines herzkreislauf- und lungenunterstützenden Systems, mit Pumpe, mit Oxygenator (inkl. CO ₂ -removal), extrakorporal, veno-arteriell oder veno-venoarteriell, offen chirurgisch extra-thorakal (z.B. Gefässfreilegung)
37.11.99↔	Kardiotomie, sonstige	37.6a.73↔	Implantation eines herzkreislauf- und lungenunterstützenden Systems, mit Pumpe, mit Oxygenator (inkl. CO ₂ -removal), extrakorporal, veno-arteriell oder veno-venoarteriell, perkutan
37.12↔	Perikardiotomie	37.6a.81↔	Implantation einer intraaortale Ballonpumpe (IABP), offen chirurgisch
37.24.00↔	Perikardiopsie, n.n.bez.	37.6c.11↔	Revision (ohne Ersatz) eines herzkreislaufunterstützenden Systems, mit Pumpe, ohne Gasaustauschfunktion, extrakorporal, linksventrikulär, offen chirurgisch thorakal (Thorakotomie, Minithorakotomie, Sternotomie)
37.24.20↔	Offene Perikardiopsie	37.6c.12↔	Revision (ohne Ersatz) eines herzkreislaufunterstützenden Systems, mit Pumpe, ohne Gasaustauschfunktion, extrakorporal, rechtsventrikulär, offen chirurgisch thorakal (Thorakotomie, Minithorakotomie, Sternotomie)
37.24.99↔	Perikardiopsie, sonstige	37.6c.21↔	Revision (ohne Ersatz) eines herzkreislaufunterstützenden Systems, mit Pumpe, ohne Gasaustauschfunktion, extrakorporal, biventrikulär, offen chirurgisch thorakal (Thorakotomie, Minithorakotomie, Sternotomie)
37.25.00↔	Herzbiopsie, n.n.bez.	37.6c.31↔	Revision (ohne Ersatz) eines herzkreislaufunterstützenden Systems, mit Pumpe, ohne Gasaustauschfunktion, intrakorporal, linksventrikulär, offen chirurgisch thorakal (Thorakotomie, Minithorakotomie, Sternotomie)
37.25.20↔	Transvasale Biopsie des Endokards, Myokards und Endomyokards		
37.25.30↔	Herzbiopsie, offen		
37.25.99↔	Herzbiopsie, sonstige		
37.31.00↔	Perikardektomie, n.n.bez.		
37.31.10↔	Perikardektomie, partiell		
37.31.20↔	Perikardektomie, total		
37.31.30↔	Adhäsiolyse am Perikard		
37.31.99↔	Perikardektomie, sonstige		
37.32↔	Aneurysmektomie am Herzen		
37.33.00↔	Exzision oder Destruktion von anderer Läsion oder Gewebe des Herzens, offener Zugang, n.n.bez.		
37.33.10↔	Exzision oder Destruktion am Reizleitungssystem, offener Zugang, n.n.bez.		
37.33.11↔	Exzision oder Destruktion am Reizleitungssystem, offener Zugang, ablativ Maßnahmen bei Tachyarrhythmie		
37.33.19↔	Exzision oder Destruktion am Reizleitungssystem, offener Zugang, sonstige		
37.33.20↔	Exzision von anderer Läsion oder Gewebe des Herzens, offener Zugang		
37.33.30↔	Destruktion von anderer Läsion oder Gewebe des Herzens, offener Zugang		
37.33.99↔	Exzision oder Destruktion von anderer Läsion oder Gewebe des Herzens, offener Zugang, sonstige		
37.34.10↔	Ablation bei Tachyarrhythmien, n.n.bez.		
37.34.11↔	Konventionelle Radiofrequenz-Ablation		
37.34.12↔	Gekühlte Ablation		
37.34.13↔	Ablation mit anderen Energiequellen		
37.34.15↔	Kryoablation		
37.34.16↔	Multipolare phasenverschobene Radiofrequenzablation		
37.34.19↔	Sonstige Ablation bei Tachyarrhythmien		
37.34.1a↔	Ablation mit Hilfe dreidimensionaler Mappingverfahren ohne Messung des Anpressdrucks		
37.34.1b↔	Ablation mit Hilfe dreidimensionaler Mappingverfahren mit Messung des Anpressdrucks		
37.35↔	Partielle Ventrikulektomie		
37.41↔	Implantation von prothetischem herzunterstützendem System am Herzen		
37.49↔	Sonstige plastische Rekonstruktion am Herzen und Perikard		
37.4x.00↔	Plastische Rekonstruktion von Herz und Perikard, n.n.bez.		
37.4x.10↔	Naht des Perikardes (nach Verletzung)		
37.4x.11↔	Plastische Rekonstruktion des Perikardes, sonstige		
37.4x.20↔	Naht des Myokardes (nach Verletzung)		
37.4x.21↔	Plastische Rekonstruktion des Myokard, sonstige		
37.4x.99↔	Plastische Rekonstruktion von Herz und Perikard, sonstige		
37.51.00↔	Herztransplantation, n.n.bez.		
37.51.10↔	Herztransplantation		

37.6c.32↔	Revision (ohne Ersatz) eines herzkreislaufunterstützenden Systems, mit Pumpe, ohne Gasaustauschfunktion, intrakorporal, rechtsventrikulär, offen chirurgisch thorakal (Thorakotomie, Minithorakotomie, Sternotomie)	37.8c↔	Implantation eines Ereignisrekorders
37.6c.33↔	Revision (ohne Ersatz) eines herzkreislaufunterstützenden Systems, mit Pumpe, ohne Gasaustauschfunktion, intrakorporal, biventrikulär, offen chirurgisch thorakal (Thorakotomie, Minithorakotomie, Sternotomie)	37.8d↔	Entfernen eines Ereignisrekorders
37.6c.61↔	Revision (ohne Ersatz) eines herzkreislauf- und lungenunterstützenden Systems, mit Pumpe, mit Oxygenator (inkl. CO2-removal), extrakorporal, veno-venös, offen chirurgisch extra-thorakal (z.B. Gefäßfreilegung)	37.8e.00↔	Implantation eines Kardioverters oder Defibrillators, n.n.bez.
37.6c.71↔	Revision (ohne Ersatz) eines herzkreislauf- und lungenunterstützenden Systems, mit Pumpe, mit Oxygenator (inkl. CO2-removal), extrakorporal, veno-arteriell oder veno-venoarteriell, offen chirurgisch thorakal (Thorakotomie, Minithorakotomie, Sternotomie)	37.8e.11↔	Implantation eines Einkammer-Defibrillators
37.6c.72↔	Revision (ohne Ersatz) eines herzkreislauf- und lungenunterstützenden Systems, mit Pumpe, mit Oxygenator (inkl. CO2-removal), extrakorporal, veno-arteriell oder veno-venoarteriell, offen chirurgisch extra-thorakal (z.B. Gefäßfreilegung)	37.8e.12↔	Implantation eines Zweikammer-Defibrillators
37.6c.a1↔	Revision (ohne Ersatz) eines herzkreislauf- und lungenunterstützenden Systems, ohne Pumpe, mit CO2-removal, extrakorporal, arterio-venös, offen chirurgisch extra-thorakal (z.B. Gefäßfreilegung)	37.8e.21↔	Implantation eines Resynchronisationsdefibrillators (CRT-D)
37.75.31↔	Revision ohne Ersatz einer transvenösen Ventrikel Elektrode	37.8e.22↔	Implantation eines Einkammer-Defibrillators mit atrialem Sensing
37.75.32↔	Revision ohne Ersatz einer transvenösen Vorhof- und Ventrikel Elektrode	37.8e.31↔	Implantation eines subkutanen Defibrillatorsystems
37.75.33↔	Revision ohne Ersatz einer transvenösen Vorhofelektrode	37.8e.99↔	Implantation eines Kardioverters oder Defibrillators, sonstige
37.75.34↔	Revision ohne Ersatz einer transvenösen Elektrode auf dem linken Ventrikel durch den Koronarsinus	37.8f.00↔	Entfernen eines Kardioverters oder Defibrillators, n.n.bez.
37.75.41↔	Revision ohne Ersatz einer Epikardelektrode	37.8f.11↔	Entfernen eines Einkammer-Defibrillators
37.75.99↔	Revision ohne Ersatz einer Elektrode am Herzen, sonstige	37.8f.12↔	Entfernen eines Zweikammer-Defibrillators
37.7a.00↔	Implantation einer Elektrode am Herzen, n.n.bez.	37.8f.13↔	Entfernen eines Defibrillators mit der Möglichkeit zur Druckmessung
37.7a.11↔	Implantation einer transvenösen Ventrikel Elektrode	37.8f.21↔	Entfernen eines Resynchronisationsdefibrillators (CRT-D)
37.7a.12↔	Implantation einer transvenösen Ventrikel Elektrode mit atrialem Sensing	37.8f.22↔	Entfernen eines Einkammer-Defibrillators mit atrialem Sensing
37.7a.13↔	Implantation einer transvenösen Vorhofelektrode	37.8f.31↔	Entfernen eines subkutanen Defibrillatorsystems
37.7a.14↔	Implantation einer transvenösen Elektrode auf dem linken Ventrikel durch den Koronarsinus	37.8f.99↔	Entfernen eines Kardioverters oder Defibrillators, sonstige
37.7a.21↔	Implantation einer Elektrode am Epikard, durch Thorakotomie und Sternotomie, offen chirurgisch	37.91↔	Offene Herzmassage
37.7a.22↔	Implantation einer Elektrode am Epikard über einen subxyphoidalen Zugang, offen chirurgisch	37.99.00↔	Sonstige Operationen an Herz und Perikard, n.n.bez.
37.7a.23↔	Implantation einer Elektrode am Epikard, thorakoskopisch	37.99.10↔	Intramyokardiale Stammzelltherapie, n.n.bez.
37.7a.31↔	Implantation einer transvenösen Schockelektrode	37.99.11↔	Intramyokardiale Stammzelltherapie ohne Anreicherung von Stammzellfraktionen oder kultureller Vermehrung
37.7a.32↔	Implantation einer subkutanen Schockelektrode	37.99.12↔	Intramyokardiale Stammzelltherapie mit Anreicherung von Stammzellfraktionen oder kultureller Vermehrung
37.7a.33↔	Implantation einer subkutanen Schockelektrode zur Verwendung mit einem subkutanen Defibrillatorsystem	37.99.19↔	Intramyokardiale Stammzelltherapie, sonstige
37.7a.51↔	Implantation eines Drucksensors	37.99.20↔	Operationen bei kongenitalen Anomalien des Herzens, n.n.bez.
37.7a.99↔	Implantation einer Elektrode am Herzen, sonstige	37.99.21↔	Korrektur eines Double-outlet-right-ventricle vom Fallot-Typ
37.8a.00↔	Implantation eines permanenten Herzschrittmachers, n.n.bez.	37.99.22↔	Korrektur eines sonstigen Double-outlet-right-ventricle
37.8a.11↔	Implantation eines Einkammer-Schrittmachers	37.99.23↔	Operation an einem funktionell/morphologisch univentrikulären Herzen
37.8a.21↔	Implantation eines Zweikammer-Schrittmachers, ohne antitachykarde Stimulation	37.99.24↔	Korrektur eines Cor triatriatum
37.8a.22↔	Implantation eines Zweikammer-Schrittmachers, mit antitachykarder Stimulation	37.99.25↔	Korrektur eines Absent Pulmonary Valve Syndrom
37.8a.31↔	Implantation eines Resynchronisationsherzschrittmacher (CRT-P)	37.99.29↔	Operationen bei kongenitalen Anomalien des Herzens, sonstige
37.8a.41↔	Implantation eines transvenösen, sondenlosen, Herzschrittmachers	37.99.30↔	Ligatur eines Herzohres
37.8a.99↔	Implantation eines permanenten Herzschrittmachers, sonstige	37.99.80↔	Reoperation an Herz und Perikard
37.8b.00↔	Entfernen eines permanenten Herzschrittmachers, n.n.bez.	37.9a.00↔	Implantation eines herzmuskelstimulierenden Systems, n.n.bez.
37.8b.11↔	Entfernen eines Einkammer-Schrittmachers	37.9a.11↔	Implantation oder Wechsel eines myokardmodulierenden Systems (CCM)
37.8b.21↔	Entfernen eines Zweikammerschrittmachers, ohne antitachykarde Stimulation	37.9a.12↔	Entfernung oder Revision eines myokardmodulierenden Systems (CCM)
37.8b.22↔	Entfernen eines Zweikammerschrittmachers, mit antitachykarder Stimulation	37.9a.99↔	Implantation eines herzmuskelstimulierenden Systems, sonstige
37.8b.31↔	Entfernen eines Resynchronisationsherzschrittmachers (CRT-P)	38.01↔	Inzision von intrakraniellen Gefässen
37.8b.41↔	Entfernen eines transvenösen, sondenlosen, Herzschrittmachers	38.04.10↔	Inzision von Aorta ascendens und Aortenbogen
37.8b.99↔	Entfernen eines permanenten Herzschrittmachers, sonstige	38.04.20↔	Inzision der Aorta descendens
		38.04.30↔	Inzision der Aorta abdominalis
		38.05.00↔	Inzision von anderen thorakalen Gefässen, n.n.bez.
		38.05.10↔	Inzision von anderen thorakalen Arterien
		38.05.20↔	Inzision von thorakalen Venen, n.n.bez.
		38.05.21↔	Inzision von thorakalen tiefen Venen
		38.05.29↔	Inzision von thorakalen Venen, sonstige
		38.06.11↔	Inzision des Truncus coeliacus
		38.07.11↔	Inzision der V. cava inferior
		38.11↔	Endarterektomie von intrakraniellen Gefässen
		38.12↔	Endarterektomie von anderen Gefässen an Kopf und Hals
		38.13↔	Endarterektomie von Gefässen der oberen Extremität
		38.14.00↔	Endarterektomie der Aorta, n.n.bez.
		38.14.10↔	Endarterektomie von Aorta ascendens und Aortenbogen
		38.14.20↔	Endarterektomie der Aorta descendens
		38.14.30↔	Endarterektomie der Aorta abdominalis
		38.14.99↔	Endarterektomie der Aorta, sonstige
		38.15.00↔	Endarterektomie der anderen thorakalen Gefässe, n.n.bez.
		38.15.10↔	Endarterektomie der A. subclavia
		38.15.20↔	Endarterektomie des Truncus brachiocephalicus
		38.15.30↔	Endarterektomie der A. pulmonalis
		38.15.40↔	Endarterektomie der V. pulmonalis
		38.15.99↔	Endarterektomie der anderen thorakalen Gefässe, sonstige
		38.16.00↔	Endarterektomie von abdominalen Arterien, n.n.bez.
		38.16.10↔	Endarterektomie von viszeralen Arterien, n.n.bez.
		38.16.11↔	Endarterektomie des Truncus coeliacus

38.16.12↔	Endarterektomie der A. gastrica	38.36.16↔	Resektion der A. mesenterialis mit Anastomose
38.16.13↔	Endarterektomie der A. hepatica	38.36.17↔	Resektion der A. iliaca mit Anastomose
38.16.14↔	Endarterektomie der A. lienalis	38.36.19↔	Resektion von viszeralen Arterien mit Anastomose, sonstige
38.16.15↔	Endarterektomie der A. renalis	38.36.99↔	Resektion von abdominalen Arterien mit Anastomose, sonstige
38.16.16↔	Endarterektomie der A. mesenterialis	38.37.00↔	Resektion von abdominalen Venen mit Anastomose, n.n.bez.
38.16.17↔	Endarterektomie der A. lumbalis	38.37.10↔	Resektion von tiefen abdominalen Venen mit Anastomose, n.n.bez.
38.16.18↔	Endarterektomie der A. iliaca	38.37.11↔	Resektion der V. cava inferior mit Anastomose
38.16.19↔	Endarterektomie von viszeralen Arterien, sonstige	38.37.12↔	Resektion der V.iliaca mit Anastomose
38.16.99↔	Endarterektomie von abdominalen Arterien, sonstige	38.37.19↔	Resektion von tiefen abdominalen Venen mit Anastomose, sonstige
38.18.00↔	Endarterektomie von Gefässen der unteren Extremität, n.n.bez.	38.37.99↔	Resektion von abdominalen Venen mit Anastomose, sonstige
38.18.10↔	Endarterektomie der A. femoralis (communis) (superficialis)	38.38.00↔	Resektion von Arterien der unteren Extremität mit Anastomose, n.n.bez.
38.18.11↔	Endarterektomie der A. profunda femoris	38.38.10↔	Resektion der A. femoralis mit Anastomose (communis) (superficialis)
38.18.12↔	Endarterektomie der A. poplitea	38.38.11↔	Resektion der A. profunda femoris mit Anastomose
38.18.99↔	Endarterektomie von Gefässen der unteren Extremität, sonstige	38.38.12↔	Resektion der A. poplitea mit Anastomose
38.31↔	Resektion von intrakraniellen Gefässen mit Anastomose	38.38.99↔	Resektion von Arterien der unteren Extremität mit Anastomose, sonstige
38.32.00↔	Resektion von anderen Gefässen am Kopf und Hals mit Anastomose, n.n.bez.	38.39.00↔	Resektion von Venen der unteren Extremität mit Anastomose, n.n.bez.
38.32.10↔	Resektion von extrakraniellen Arterien an Kopf und Hals mit Anastomose	38.39.10↔	Resektion von Venen der unteren Extremität mit Anastomose, tiefe Venen
38.32.20↔	Resektion von extrakraniellen Venen an Kopf und Hals mit Anastomose, n.n.bez.	38.39.99↔	Resektion von Venen der unteren Extremität mit Anastomose, sonstige
38.32.21↔	Resektion der V. jugularis mit Anastomose	38.41↔	Resektion von intrakraniellen Blutgefässen mit Ersatz
38.32.22↔	Resektion von oberflächlichen extrakraniellen Venen an Kopf und Hals mit Anastomose	38.42↔	Resektion von anderen Blutgefässen an Kopf und Hals mit Ersatz
38.32.99↔	Resektion von anderen Gefässen an Kopf und Hals mit Anastomose, sonstige	38.43.00↔	Resektion von Blutgefässen der oberen Extremität mit Ersatz, n.n.bez.
38.33.00↔	Resektion von Gefässen der oberen Extremität (mit Anastomose), n.n.bez.	38.43.10↔	Resektion von Arterien der oberen Extremität mit Ersatz
38.33.10↔	Resektion von Arterien der oberen Extremität mit Anastomose, n.n.bez.	38.43.11↔	Resektion der A. axillaris mit Ersatz
38.33.11↔	Resektion von Arterien des Oberarms mit Anastomose	38.43.20↔	Resektion von Venen der oberen Extremität mit Ersatz, n.n.bez.
38.33.12↔	Resektion der A. ulnaris mit Anastomose	38.43.21↔	Resektion der V. axillaris mit Ersatz
38.33.13↔	Resektion von sonstigen Arterien des Unterarmes mit Anastomose	38.43.28↔	Resektion von sonstigen tiefen Venen der oberen Extremität mit Ersatz
38.33.14↔	Resektion von Arterien der Hand mit Anastomose	38.43.29↔	Resektion von Venen der oberen Extremität mit Ersatz, sonstige
38.33.20↔	Resektion von Venen der oberen Extremität mit Anastomose, n.n.bez.	38.43.99↔	Resektion von Blutgefässen der oberen Extremität mit Ersatz, sonstige
38.33.21↔	Resektion der V. axillaris mit Anastomose	38.44.00↔	Resektion der Aorta abdominalis mit Ersatz, n.n.bez.
38.33.22↔	Resektion von sonstigen tiefen Venen der oberen Extremität mit Anastomose	38.44.10↔	Resektion der Aorta abdominalis, suprarenal mit Ersatz
38.33.23↔	Resektion von oberflächlichen Venen der oberen Extremität mit Anastomose	38.44.11↔	Resektion der Aorta abdominalis, infrarenal mit Ersatz
38.33.99↔	Resektion von Gefässen der oberen Extremität (mit Anastomose), sonstige	38.44.12↔	Resektion der Aorta abdominalis, juxtarenal mit Ersatz
38.34.00↔	Resektion der Aorta mit Anastomose, n.n.bez.	38.44.99↔	Resektion der Aorta abdominalis mit Ersatz, sonstige
38.34.10↔	Resektion der Aorta ascendens und des Aortenbogens mit Anastomose	38.45.00↔	Resektion von thorakalen Blutgefässen mit Ersatz, n.n.bez.
38.34.20↔	Resektion der Aorta descendens mit Anastomose	38.45.10↔	Resektion der thorakalen Aorta mit Ersatz, n.n.bez.
38.34.30↔	Resektion der Aorta abdominalis mit Anastomose	38.45.11↔	Resektion der Aorta ascendens oder des Aortenbogens mit Ersatz
38.34.99↔	Resektion der Aorta mit Anastomose, sonstige	38.45.12↔	Resektion der Aorta thoracica mit Ersatz
38.35.00↔	Resektion von thorakalen Gefässen mit Anastomose, n.n.bez.	38.45.13↔	Resektion der Aorta thoracoabdominalis mit Ersatz
38.35.10↔	Resektion von thorakalen Arterien mit Anastomose, n.n.bez.	38.45.14↔	Resektion der thorakalen Aorta und Ersatz mit Hybridprothese
38.35.11↔	Resektion der A. subclavia mit Anastomose	38.45.19↔	Resektion der thorakalen Aorta mit Ersatz, sonstige
38.35.12↔	Resektion des Truncus brachiocephalicus mit Anastomose	38.45.20↔	Resektion sonstiger thorakaler Arterien mit Ersatz, n.n.bez.
38.35.13↔	Resektion der A. pulmonalis mit Anastomose	38.45.21↔	Resektion der A. pulmonalis mit Ersatz
38.35.19↔	Resektion von thorakalen Arterien mit Anastomose, sonstige	38.45.22↔	Resektion des Truncus brachiocephalicus mit Ersatz
38.35.20↔	Resektion von thorakalen Venen mit Anastomose, n.n.bez.	38.45.29↔	Resektion sonstiger thorakaler Arterien mit Ersatz
38.35.21↔	Resektion der V. pulmonalis mit Anastomose	38.45.30↔	Resektion thorakaler Venen mit Ersatz, n.n.bez.
38.35.22↔	Resektion der V. subclavia mit Anastomose	38.45.31↔	Resektion der V. cava superior mit Ersatz
38.35.23↔	Resektion der V. cava superior mit Anastomose	38.45.38↔	Resektion sonstiger tiefer thorakaler Venen mit Ersatz
38.35.28↔	Resektion von thorakalen von sonstigen tiefen Venen mit Anastomose	38.45.39↔	Resektion thorakaler Venen mit Ersatz, sonstige
38.35.29↔	Resektion von thorakalen Venen mit Anastomose, sonstige	38.45.99↔	Resektion von thorakalen Blutgefässen mit Ersatz, sonstige
38.35.99↔	Resektion von thorakalen Gefässen mit Anastomose, sonstige	38.46↔	Resektion von abdominalen Arterien mit Ersatz
38.36.00↔	Resektion von abdominalen Arterien mit Anastomose, n.n.bez.	38.47.00↔	Resektion von abdominalen Venen mit Ersatz, n.n.bez.
38.36.10↔	Resektion von viszeralen Arterien mit Anastomose, n.n.bez.	38.47.10↔	Resektion von tiefen abdominalen Venen mit Ersatz, n.n.bez.
38.36.11↔	Resektion des Truncus coeliacus mit Anastomose	38.47.11↔	Resektion der V. cava inferior mit Ersatz
38.36.12↔	Resektion der A. gastrica mit Anastomose	38.47.12↔	Resektion der V. iliaca mit Ersatz
38.36.13↔	Resektion der A. hepatica mit Anastomose	38.47.19↔	Resektion von tiefen abdominalen Venen mit Ersatz, sonstige
38.36.14↔	Resektion der A. lienalis mit Anastomose	38.47.99↔	Resektion von abdominalen Venen mit Ersatz, sonstige
38.36.15↔	Resektion der A. renalis mit Anastomose	38.48.00↔	Resektion von Arterien der unteren Extremität mit Ersatz, n.n.bez.

38.48.10↔	Resektion der A. femoralis mit Ersatz (communis) (superficialis)	38.87.99↔	Sonstiger chirurgischer Verschluss von abdominalen Venen, sonstige
38.48.11↔	Resektion der A. profunda femoris mit Ersatz	39.0x.00↔	Shunt einer systemischen Arterie zur Pulmonalarterie, n.n.bez.
38.48.12↔	Resektion der A. poplitea mit Ersatz	39.0x.10↔	Anastomose zwischen A. subclavia und A. pulmonalis (Blalock-Taussig)
38.48.13↔	Resektion von Arterien des Unterschenkels mit Ersatz	39.0x.11↔	Anastomose zwischen Aorta und A. pulmonalis dextra (Waterston-Cooley)
38.48.99↔	Resektion von Arterien der unteren Extremität mit Ersatz, sonstige	39.0x.12↔	Anastomose zwischen Aorta descendens und A. pulmonalis sinistra (Potts-Smith)
38.49.00↔	Resektion von Venen der unteren Extremität mit Ersatz, n.n.bez.	39.0x.13↔	Anastomose zwischen A. pulmonalis sinistra und A. pulmonalis dextra
38.49.10↔	Resektion von tiefen Venen der unteren Extremität mit Ersatz	39.0x.20↔	Prothesenshunt zwischen A. pulmonalis und Aorta, zentral
38.49.99↔	Resektion von Venen der unteren Extremität mit Ersatz, sonstige	39.0x.21↔	Prothesenshunt zwischen A. pulmonalis und Aorta, peripher
38.66.00↔	Sonstige Exzision von abdominalen Arterien, n.n.bez.	39.0x.23↔	Pulmonalarterielles Banding
38.66.10↔	Sonstige Exzision von viszeralen Arterien, n.n.bez.	39.0x.24↔	Shunt einer systemischen Arterie zur Pulmonalarterie, Damus-Kay-Stansel-Operation
38.66.11↔	Sonstige Exzision des Truncus coeliacus	39.0x.99↔	Shunt einer systemischen Arterie zur Pulmonalarterie, sonstige
38.66.12↔	Sonstige Exzision der A. gastrica	39.10↔	Intra-abdominaler venöser Shunt, n.n.bez.
38.66.13↔	Sonstige Exzision der A. hepatica	39.11.00↔	Anlage und Revision portosystemischer Shunt, TIPSS, n.n.bez.
38.66.14↔	Sonstige Exzision der A. lienalis	39.11.11↔	Anlage portosystemischer Shunt, Einsatz von perkutaner (Ballon-)Angioplastie
38.66.15↔	Sonstige Exzision der A. renalis	39.11.12↔	Anlage portosystemischer Shunt, Perkutane Thrombolysie und Thrombektomie
38.66.16↔	Sonstige Exzision der A. mesenterialis	39.11.13↔	Anlage portosystemischer Shunt, Einsatz von Stent
38.66.17↔	Sonstige Exzision der A. lumbalis	39.11.21↔	Revision portosystemischer Shunt, perkutaner Verschluss
38.66.18↔	Sonstige Exzision der A. iliaca	39.11.22↔	Revision portosystemischer Shunt, Einsatz von Stenteinlage
38.66.19↔	Sonstige Exzision viszeraler Arterien, sonstige	39.11.23↔	Revision portosystemischer Shunt, Einsatz von perkutaner Thrombektomie und Thrombolysie
38.66.99↔	Sonstige Exzision abdominaler Arterien, sonstige	39.11.24↔	Revision portosystemischer Shunt, Durchführung von perkutaner Verkleinerung eines bestehenden portosystemischen Shunts
38.68.00↔	Sonstige Exzision von Arterien der unteren Extremität, n.n.bez.	39.11.99↔	Anlage und Revision portosystemischer Shunt, TIPSS, sonstige
38.68.10↔	Sonstige Exzision von Arterien des Oberschenkels	39.19↔	Intra-abdominaler venöser Shunt, sonstige
38.68.20↔	Sonstige Exzision von Arterien des Unterschenkels und des Fusses	39.21.00↔	Anastomose von der V. cava zur A. pulmonalis, n.n.bez.
38.68.99↔	Sonstige Exzision von Arterien der unteren Extremität, sonstige	39.21.10↔	Glenn-Operation an einem funktionell/morphologisch univentrikulären Herzen
38.7x.10↔	Unterbrechung der Vena cava, chirurgisch, n.n.bez.	39.21.99↔	Anastomose von der V. cava zur A. pulmonalis, sonstige
38.7x.11↔	Einsetzen eines Antiembolie-Schirmes in die Vena cava, chirurgisch	39.22.00↔	Bypass zwischen Aorta, A. subclavia und A. carotis, n.n.bez.
38.7x.12↔	Entfernung eines Antiembolie-Schirmes in der Vena cava, chirurgisch	39.22.10↔	Bypass an der A. carotis, n.n.bez.
38.7x.13↔	Ligatur oder Plikatur der Vena cava, chirurgisch	39.22.11↔	Bypass zwischen A. carotis und A. carotis
38.7x.19↔	Chirurgische Unterbrechung der Vena cava, chirurgisch, sonstige	39.22.12↔	Bypass zwischen A. carotis und A. vertebralis
38.84.00↔	Sonstiger chirurgischer Verschluss der Aorta, n.n.bez.	39.22.13↔	Bypass zwischen A. carotis und A. subclavia
38.84.10↔	Sonstiger chirurgischer Verschluss der thorakalen Aorta	39.22.14↔	Bypass zwischen A. carotis und Aorta
38.84.20↔	Sonstiger chirurgischer Verschluss der Aorta abdominalis	39.22.19↔	Bypass an der A. carotis, sonstige
38.84.99↔	Sonstiger chirurgischer Verschluss der Aorta, sonstige	39.22.20↔	Bypass an der A. subclavia, n.n.bez.
38.85.11↔	Sonstiger chirurgischer Verschluss der A. subclavia	39.22.21↔	Bypass zwischen A. subclavia und Aorta
38.85.12↔	Sonstiger chirurgischer Verschluss der A. pulmonalis	39.22.29↔	Bypass an der A. subclavia, sonstige
38.85.13↔	Sonstiger chirurgischer Verschluss des Truncus brachiocephalicus	39.22.99↔	Bypass zwischen Aorta, A. subclavia und A. carotis, sonstige
38.85.21↔	Sonstiger chirurgischer Verschluss der V. cava superior	39.23↔	Sonstiger intrathorakaler, vaskulärer Shunt oder Bypass
38.85.22↔	Sonstiger chirurgischer Verschluss der V. pulmonalis	39.24↔	Aorto-renaler Bypass
38.85.23↔	Sonstiger chirurgischer Verschluss der V. subclavia	39.25.00↔	Aorto-iliaco-femoraler Bypass, n.n.bez.
38.86.00↔	Sonstiger chirurgischer Verschluss von abdominalen Arterien, n.n.bez.	39.25.10↔	Aorto-iliaco-femoraler Bypass, aortal, n.n.bez.
38.86.10↔	Sonstiger chirurgischer Verschluss von viszeralen Arterien, n.n.bez.	39.25.11↔	Aorto-iliakaler Bypass
38.86.11↔	Sonstiger chirurgischer Verschluss des Truncus coeliacus	39.25.12↔	Aorto-femoraler Bypass
38.86.12↔	Sonstiger chirurgischer Verschluss der A. gastrica	39.25.13↔	Aorto-poplitealer Bypass
38.86.13↔	Sonstiger chirurgischer Verschluss der A. hepatica	39.25.14↔	Aorto-cruraler Bypass
38.86.14↔	Sonstiger chirurgischer Verschluss der A. lienalis	39.25.19↔	Aorto-iliaco-femoraler Bypass, aortal, sonstige
38.86.15↔	Sonstiger chirurgischer Verschluss der A. renalis	39.25.20↔	Iliaco-femoraler Bypass, n.n.bez.
38.86.16↔	Sonstiger chirurgischer Verschluss der A. mesenterialis	39.25.21↔	Ilio-iliakaler Bypass
38.86.17↔	Sonstiger chirurgischer Verschluss der A. iliaca	39.25.22↔	Ilio-femoraler Bypass
38.86.19↔	Sonstiger chirurgischer Verschluss von viszeralen Arterien, sonstige	39.25.23↔	Ilio-poplitealer Bypass
38.86.99↔	Sonstiger chirurgischer Verschluss von abdominalen Arterien, sonstige	39.25.24↔	Ilio-cruraler Bypass
38.87.00↔	Sonstiger chirurgischer Verschluss von abdominalen Venen, n.n.bez.	39.25.29↔	Iliaco-femoraler Bypass, sonstige
38.87.10↔	Sonstiger chirurgischer Verschluss von tiefen abdominalen Venen, n.n.bez.	39.25.30↔	Obturator-Bypass (extraanatomisch)
38.87.11↔	Sonstiger chirurgischer Verschluss der V. cava inferior	39.25.99↔	Aorto-iliaco-femoraler Bypass, sonstige
38.87.12↔	Sonstiger chirurgischer Verschluss der V. iliaca communis und V. iliaca interna	39.26.00↔	Sonstiger intra-abdominaler Gefäss-Shunt oder -Bypass, n.n.bez.
38.87.19↔	Sonstiger chirurgischer Verschluss von tiefen abdominalen Venen, sonstige	39.26.10↔	Sonstiger intra-abdominaler Gefäss-Shunt oder -Bypass, Viszeralarterien
		39.26.11↔	Sonstiger intra-abdominaler Gefäss-Shunt oder -Bypass, Aorta

39.26.12↔	Sonstiger intra-abdominaler Gefäß-Shunt oder -Bypass, A. renalis	39.32.42↔	Naht der V. iliaca communis und V. iliaca interna
39.26.19↔	Sonstiger intra-abdominaler Gefäß-Shunt oder -Bypass, sonstige Viszeralarterien	39.49.10↔	Revision einer Gefässanastomose
39.26.99↔	Sonstiger intra-abdominaler Gefäß-Shunt oder -Bypass, sonstige	39.49.30↔	Ersatz eines kardialen Conduit
39.28↔	Extrakraniell-intrakranieller Gefäß-Bypass	39.51.00↔	Aneurysma-Clipping, n.n.bez.
39.29.00↔	Sonstiger (peripherer) Gefäß-Shunt oder -Bypass, n.n.bez.	39.51.11↔	Aneurysma-Clipping intrakraniell
39.29.10↔	Gefäß-Shunt oder Bypass an Arterien der unteren Extremität, n.n.bez.	39.51.99↔	Aneurysma-Clipping, sonstige
39.29.11↔	Femorofemorale Gefäß-Shunt oder -Bypass	39.52.10↔	Sonstige Korrektur eines Aneurysmas von Blutgefässen an Kopf und Hals, n.n.bez.
39.29.12↔	Femoropoplitealer Gefäß-Shunt oder -Bypass	39.52.11↔	Sonstige Korrektur eines Aneurysmas von intrakraniellen Blutgefässen
39.29.13↔	Femorocruraler Gefäß-Shunt oder -Bypass	39.52.19↔	Sonstige Korrektur eines Aneurysmas von Blutgefässen an Kopf und Hals, sonstige
39.29.14↔	Femoropedaler Gefäß-Shunt oder -Bypass	39.52.20↔	Sonstige Korrektur eines Aneurysmas der Aorta, n.n.bez.
39.29.15↔	Popliteocruraler und popliteopedaler Gefäß-Shunt oder -Bypass	39.52.21↔	Sonstige offen chirurgische Korrektur eines Aneurysmas der Aorta ascendens, des Aortenbogens und der thorakalen Aorta
39.29.16↔	Gefäß-Shunt oder Bypass an Arterien des Unterschenkels und des Fusses	39.52.22↔	Sonstige offen chirurgische Korrektur eines Aneurysmas der Aorta abdominalis
39.29.19↔	Gefäß-Shunt oder Bypass an Arterien der unteren Extremität, sonstige	39.52.29↔	Sonstige Korrektur eines Aneurysmas der Aorta, sonstige
39.29.20↔	Gefäß-Shunt oder Bypass an Arterien der oberen Extremität	39.53↔	Verschluss einer arteriovenösen Fistel
39.29.30↔	Sonstiger (peripherer) Gefäß-Shunt oder -Bypass, extraanatomisch, n.n.bez.	39.54.10↔	Re-entry Operation, thorakale Aorta
39.29.31↔	Subclaviafemorale Gefäß-Shunt oder Bypass	39.54.20↔	Re-entry Operation, Aorta abdominalis
39.29.32↔	Axillofemorale Gefäß-Shunt oder Bypass	39.55↔	Reimplantation eines aberrierenden Nierengefässes
39.29.33↔	Femorofemorale Cross-over-Bypass	39.56.00↔	Plastische Rekonstruktion eines Blutgefässes mit Gewebe-Patch, n.n.bez.
39.29.39↔	Sonstiger (peripherer) Gefäß-Shunt oder -Bypass, extraanatomisch, sonstige	39.56.10↔	Plastische Rekonstruktion von Gefässen an Kopf und Hals mit Gewebe-Patch, n.n.bez.
39.29.40↔	Gefäß-Shunt oder -Bypass an Venen	39.56.11↔	Plastische Rekonstruktion von intrakraniellen Gefässen mit Gewebe-Patch
39.29.80↔	Temporärer intraoperativer Shunt, n.n.bez.	39.56.12↔	Plastische Rekonstruktion der V. jugularis mit Gewebe-Patch
39.29.81↔	Temporärer intraoperativer Shunt, arterioarteriell	39.56.19↔	Plastische Rekonstruktion von Gefässen an Kopf und Hals mit Gewebe-Patch, sonstige
39.29.82↔	Temporärer intraoperativer Shunt, arteriovenös	39.56.20↔	Plastische Rekonstruktion von Gefässen der oberen Extremität mit Gewebe-Patch, n.n.bez.
39.29.89↔	Temporärer intraoperativer Shunt, sonstige	39.56.21↔	Plastische Rekonstruktion von Arterien der oberen Extremität mit Gewebe-Patch
39.29.99↔	Sonstiger (peripherer) Gefäß-Shunt oder -Bypass, sonstige	39.56.22↔	Plastische Rekonstruktion der V. subclavia, V. axillaris und V. brachiocephalica mit Gewebe-Patch
39.2a↔	Intra-intrakranieller Gefäß-Bypass	39.56.23↔	Plastische Rekonstruktion von sonstigen tiefen Venen der oberen Extremitäten mit Gewebe-Patch
39.31.10↔	Naht einer Arterie an Kopf und Hals, n.n.bez.	39.56.29↔	Plastische Rekonstruktion von Gefässen der oberen Extremität mit Gewebe-Patch, sonstige
39.31.11↔	Naht einer intrakraniellen Arterie	39.56.30↔	Plastische Rekonstruktion von thorakalen Gefässen mit Gewebe-Patch, n.n.bez.
39.31.19↔	Naht einer Arterie an Kopf und Hals, sonstige	39.56.31↔	Plastische Rekonstruktion der thorakalen Aorta mit Gewebe-Patch
39.31.20↔	Naht einer Arterie des Oberarms, n.n.bez.	39.56.32↔	Plastische Rekonstruktion der V. pulmonalis mit Gewebe-Patch
39.31.21↔	Naht der A. axillaris	39.56.33↔	Plastische Rekonstruktion der V. cava superior mit Gewebe-Patch
39.31.22↔	Naht der A. brachialis	39.56.39↔	Plastische Rekonstruktion von thorakalen Gefässen mit Gewebe-Patch, sonstige
39.31.29↔	Naht einer Arterie des Oberarms, sonstige	39.56.40↔	Plastische Rekonstruktion abdominaler Arterien mit Gewebe-Patch, n.n.bez.
39.31.30↔	Naht einer Arterie des Unterarms	39.56.41↔	Plastische Rekonstruktion der abdominalen Aorta mit Gewebe-Patch
39.31.40↔	Naht einer Arterie der Hand	39.56.42↔	Plastische Rekonstruktion des Truncus coeliacus mit Gewebe-Patch
39.31.50↔	Naht einer Arterie der unteren Extremität	39.56.43↔	Plastische Rekonstruktion der A. gastrica mit Gewebe-Patch
39.31.60↔	Naht der Aorta, n.n.bez.	39.56.44↔	Plastische Rekonstruktion der A. hepatica mit Gewebe-Patch
39.31.61↔	Naht der thorakalen Aorta	39.56.45↔	Plastische Rekonstruktion der A. lienalis mit Gewebe-Patch
39.31.62↔	Naht der abdominalen Aorta	39.56.46↔	Plastische Rekonstruktion der A. renalis mit Gewebe-Patch
39.31.69↔	Naht der Aorta, sonstige	39.56.47↔	Plastische Rekonstruktion der A. mesenterica mit Gewebe-Patch
39.31.70↔	Naht von sonstigen thorakalen Arterien, n.n.bez.	39.56.48↔	Plastische Rekonstruktion der A. iliaca mit Gewebe-Patch
39.31.71↔	Naht der A. pulmonalis	39.56.49↔	Plastische Rekonstruktion abdominaler Arterien mit Gewebe-Patch, sonstige
39.31.72↔	Naht des Truncus brachiocephalicus	39.56.50↔	Plastische Rekonstruktion abdominaler Venen mit Gewebe-Patch, n.n.bez.
39.31.73↔	Naht der A. subclavia	39.56.51↔	Plastische Rekonstruktion der V. cava inferior mit Gewebe-Patch
39.31.79↔	Naht von thorakalen Arterien, sonstige	39.56.52↔	Plastische Rekonstruktion der V. iliaca mit Gewebe-Patch
39.31.80↔	Naht von abdominalen Arterien, n.n.bez.	39.56.59↔	Plastische Rekonstruktion abdominaler Venen mit Gewebe-Patch, sonstige
39.31.81↔	Naht des Truncus coeliacus		
39.31.82↔	Naht der A. gastrica		
39.31.83↔	Naht der A. hepatica		
39.31.84↔	Naht der A. lienalis		
39.31.85↔	Naht der A. renalis		
39.31.86↔	Naht der A. mesenterialis		
39.31.87↔	Naht der A. lumbalis		
39.31.88↔	Naht der A. iliaca		
39.31.89↔	Naht von abdominalen Arterien, sonstige		
39.32.11↔	Naht einer intrakraniellen Vene		
39.32.19↔	Naht einer Vene an Kopf und Hals, sonstige		
39.32.30↔	Naht einer thorakalen Vene, n.n.bez.		
39.32.31↔	Naht der V. cava superior		
39.32.32↔	Naht der V. brachiocephalica		
39.32.39↔	Naht einer thorakalen Vene, sonstige		
39.32.40↔	Naht einer abdominalen Vene, n.n.bez.		
39.32.41↔	Naht der V. cava inferior		

39.56.60↔	Plastische Rekonstruktion von Gefässen der unteren Extremität mit Gewebe-Patch, n.n.bez.	39.57.59↔	Plastische Rekonstruktion abdominaler Venen mit synthetischem Patch Graft, sonstige
39.56.61↔	Plastische Rekonstruktion von Arterien der unteren Extremität mit Gewebe-Patch	39.57.60↔	Plastische Rekonstruktion von Gefässen der unteren Extremität mit synthetischem Patch Graft, n.n.bez.
39.56.62↔	Plastische Rekonstruktion der V. femoralis und V.poplitea mit Gewebe-Patch	39.57.61↔	Plastische Rekonstruktion von Arterien der unteren Extremität mit synthetischem Patch Graft
39.56.63↔	Plastische Rekonstruktion von sonstigen tiefen Venen der unteren Extremitäten mit Gewebe-Patch	39.57.62↔	Plastische Rekonstruktion der V. femoralis und V.poplitea mit synthetischem Patch Graft
39.56.64↔	Plastische Rekonstruktion von oberflächlichen Venen des Oberschenkels mit Gewebe-Patch	39.57.63↔	Plastische Rekonstruktion von sonstigen tiefen Venen der unteren Extremitäten mit synthetischem Patch Graft
39.56.69↔	Plastische Rekonstruktion von Gefässen der unteren Extremität mit Gewebe-Patch, sonstige	39.57.64↔	Plastische Rekonstruktion von oberflächlichen Venen des Oberschenkels mit synthetischem Patch Graft
39.56.99↔	Plastische Rekonstruktion eines Blutgefässes mit Gewebe-Patch, sonstige	39.57.69↔	Plastische Rekonstruktion von Gefässen der unteren Extremität mit synthetischem Patch Graft, sonstige
39.57.00↔	Plastische Rekonstruktion mit synthetischem Patch Graft, n.n.bez.	39.57.99↔	Plastische Rekonstruktion mit synthetischem Patch Graft, sonstige
39.57.10↔	Plastische Rekonstruktion von Gefässen an Kopf und Hals mit synthetischem Patch Graft, n.n.bez.	39.59.31↔	Sonstige plastische Rekonstruktion eines intrakraniellen Gefässes
39.57.11↔	Plastische Rekonstruktion von intrakraniellen Gefässen mit synthetischem Patch Graft	39.59.32↔	Sonstige plastische Rekonstruktion der extrakraniellen A. vertebralis
39.57.12↔	Plastische Rekonstruktion von extrakraniellen Arterien an Kopf und Hals mit synthetischem Patch Graft	39.59.33↔	Sonstige plastische Rekonstruktion von extrakraniellen Arterien an Kopf und Hals, sonstige
39.57.13↔	Plastische Rekonstruktion der V. jugularis mit synthetischem Patch Graft	39.59.34↔	Sonstige plastische Rekonstruktion der V. jugularis
39.57.19↔	Plastische Rekonstruktion von Gefässen an Kopf und Hals mit synthetischem Patch Graft, sonstige	39.59.39↔	Sonstige plastische Rekonstruktion von Gefässen an Kopf und Hals, sonstige
39.57.20↔	Plastische Rekonstruktion von Gefässen der oberen Extremität mit synthetischem Patch Graft, n.n.bez.	39.59.40↔	Sonstige plastische Rekonstruktion von Gefässen der oberen Extremität, n.n.bez.
39.57.21↔	Plastische Rekonstruktion von Arterien der oberen Extremität mit synthetischem Patch Graft	39.59.41↔	Sonstige plastische Rekonstruktion von Arterien der oberen Extremität
39.57.22↔	Plastische Rekonstruktion der V. subclavia, V. axillaris und V. brachiocephalica mit synthetischem Patch Graft	39.59.42↔	Sonstige plastische Rekonstruktion der V. subclavia, V. axillaris und V. brachiocephalica
39.57.23↔	Plastische Rekonstruktion von sonstigen tiefen Venen der oberen Extremitäten mit synthetischem Patch Graft	39.59.48↔	Sonstige plastische Rekonstruktion von sonstigen tiefen Venen der oberen Extremität
39.57.29↔	Plastische Rekonstruktion von Gefässen der oberen Extremität mit synthetischem Patch Graft, sonstige	39.59.49↔	Sonstige plastische Rekonstruktion von Gefässen der oberen Extremität, sonstige
39.57.30↔	Plastische Rekonstruktion von thorakalen Gefässen mit synthetischem Patch Graft, n.n.bez.	39.59.50↔	Sonstige plastische Rekonstruktion von thorakalen Gefässen, n.n.bez.
39.57.31↔	Plastische Rekonstruktion der thorakalen Aorta mit synthetischem Patch Graft	39.59.51↔	Sonstige plastische Rekonstruktion der thorakalen Aorta
39.57.32↔	Plastische Rekonstruktion der V. pulmonalis mit synthetischem Patch Graft	39.59.52↔	Sonstige plastische Rekonstruktion der A. pulmonalis
39.57.33↔	Plastische Rekonstruktion der V. cava superior mit synthetischem Patch Graft	39.59.53↔	Sonstige plastische Rekonstruktion von thorakalen Arterien, sonstige
39.57.39↔	Plastische Rekonstruktion von thorakalen Gefässen mit synthetischem Patch Graft, sonstige	39.59.54↔	Sonstige plastische Rekonstruktion der V. pulmonalis
39.57.40↔	Plastische Rekonstruktion abdominaler Arterien mit synthetischem Patch Graft, n.n.bez.	39.59.55↔	Sonstige plastische Rekonstruktion der V. cava superior
39.57.41↔	Plastische Rekonstruktion der abdominalen Aorta mit synthetischem Patch Graft	39.59.59↔	Sonstige plastische Rekonstruktion von thorakalen Gefässen, sonstige
39.57.42↔	Plastische Rekonstruktion des Truncus coeliacus mit synthetischem Patch Graft	39.59.60↔	Sonstige plastische Rekonstruktion von abdominalen Arterien, n.n.bez.
39.57.43↔	Plastische Rekonstruktion der A. gastrica mit synthetischem Patch Graft	39.59.61↔	Sonstige plastische Rekonstruktion der abdominalen Aorta
39.57.44↔	Plastische Rekonstruktion der A. hepatica mit synthetischem Patch Graft	39.59.62↔	Sonstige plastische Rekonstruktion des Truncus coeliacus
39.57.45↔	Plastische Rekonstruktion der A. lienalis mit synthetischem Patch Graft	39.59.63↔	Sonstige plastische Rekonstruktion der A. gastrica
39.57.46↔	Plastische Rekonstruktion der A. renalis mit synthetischem Patch Graft	39.59.64↔	Sonstige plastische Rekonstruktion der A. hepatica
39.57.47↔	Plastische Rekonstruktion der A. mesenterica mit synthetischem Patch Graft	39.59.65↔	Sonstige plastische Rekonstruktion der A. lienalis
39.57.48↔	Plastische Rekonstruktion der A. iliaca mit synthetischem Patch Graft	39.59.66↔	Sonstige plastische Rekonstruktion der A. renalis
39.57.49↔	Plastische Rekonstruktion abdominaler Arterien mit synthetischem Patch Graft, sonstige	39.59.67↔	Sonstige plastische Rekonstruktion der A. mesenterica
39.57.50↔	Plastische Rekonstruktion abdominaler Venen mit synthetischem Patch Graft, n.n.bez.	39.59.68↔	Sonstige plastische Rekonstruktion der A. iliaca
39.57.51↔	Plastische Rekonstruktion der V. cava inferior mit synthetischem Patch Graft	39.59.69↔	Sonstige plastische Rekonstruktion von abdominalen Arterien, sonstige
39.57.52↔	Plastische Rekonstruktion der V. iliaca mit synthetischem Patch Graft	39.59.70↔	Sonstige plastische Rekonstruktion von abdominalen Venen, n.n.bez.
		39.59.71↔	Sonstige plastische Rekonstruktion der V. cava inferior
		39.59.72↔	Sonstige plastische Rekonstruktion der V. iliaca
		39.59.79↔	Sonstige plastische Rekonstruktion von abdominalen Venen, sonstige
		39.59.80↔	Sonstige plastische Rekonstruktion von Gefässen der unteren Extremität, n.n.bez.
		39.59.81↔	Sonstige plastische Rekonstruktion von Arterien der unteren Extremität
		39.59.82↔	Sonstige plastische Rekonstruktion der V. femoralis
		39.59.83↔	Sonstige plastische Rekonstruktion der V. poplitea
		39.59.88↔	Sonstige plastische Rekonstruktion von sonstigen tiefen Venen der unteren Extremität

39.59.90↔	Sonstige plastische Rekonstruktion eines Gefäßes, Venenklappenplastik	39.72.31↔	Perkutan-transluminale Embolisation einer Gefäßmissbildung durch Mikrokatheter, Verwendung von einem Mikrokatheter
39.61.00↔	Extrakorporelle Zirkulation (ECC), n.n.bez.	39.72.32↔	Perkutan-transluminale Embolisation einer Gefäßmissbildung durch Mikrokatheter, Verwendung von zwei Mikrokathetern
39.61.10↔	Konventionelle extrakorporelle Zirkulation (ECC) unter Normothermie (mehr als 35° C)	39.72.33↔	Perkutan-transluminale Embolisation einer Gefäßmissbildung durch Mikrokatheter, Verwendung von drei Mikrokathetern
39.61.11↔	Konventionelle extrakorporelle Zirkulation (ECC) unter milder Hypothermie (32 - 35° C)	39.72.34↔	Perkutan-transluminale Embolisation einer Gefäßmissbildung durch Mikrokatheter, Verwendung von vier Mikrokathetern
39.61.12↔	Konventionelle extrakorporelle Zirkulation (ECC) unter moderater Hypothermie (26 bis unter 32° C)	39.72.35↔	Perkutan-transluminale Embolisation einer Gefäßmissbildung durch Mikrokatheter, Verwendung von fünf Mikrokathetern
39.61.13↔	Konventionelle extrakorporelle Zirkulation (ECC) unter tiefer Hypothermie (20 bis unter 26° C)	39.72.39↔	Perkutan-transluminale Embolisation einer Gefäßmissbildung durch Mikrokatheter, Verwendung von mehr Mikrokathetern
39.61.14↔	Konventionelle extrakorporelle Zirkulation (ECC) unter profunder Hypothermie (unter 20° C)	39.72.99↔	Endovaskuläre plastische Rekonstruktion oder Okklusion von Gefässen am Kopf und Hals, sonstige
39.61.15↔	Konventionelle extrakorporelle Zirkulation (ECC) unter Hypothermie, unbekannte Temperatur	39.73.00↔	Endovaskuläre Implantation eines Grafts an der thorakalen Aorta, n.n.bez.
39.61.21↔	Minimalisierte extrakorporelle Zirkulation (ECC) unter Normothermie (mehr als 35° C)	39.73.10↔	Endovaskuläre Implantation eines Grafts in die Aorta thoracica, ohne Fenestrierung oder Seitenarm
39.61.22↔	Minimalisierte extrakorporelle Zirkulation (ECC) unter milder Hypothermie (32 - 35° C)	39.73.11↔	Endovaskuläre Implantation eines Grafts in die Aorta thoracica, mit Fenestrierung oder Seitenarm
39.61.23↔	Minimalisierte extrakorporelle Zirkulation (ECC) unter moderater Hypothermie (26 bis unter 32° C)	39.73.20↔	Endovaskuläre Implantation eines Grafts in die Aorta thoracoabdominalis
39.61.24↔	Minimalisierte extrakorporelle Zirkulation (ECC) unter tiefer Hypothermie (20 bis unter 26° C)	39.73.99↔	Endovaskuläre Implantation eines Grafts an der thorakalen Aorta, sonstige
39.61.25↔	Minimalisierte extrakorporelle Zirkulation (ECC) unter profunder Hypothermie (unter 20° C)	39.76.62↔	Perkutane stentgestützte Thrombektomie an extrakraniellen Gefässen
39.61.26↔	Minimalisierte extrakorporelle Zirkulation (ECC) unter Hypothermie, unbekannte Temperatur	39.77.00↔	Perkutane transluminale und endovaskuläre Intervention an intrakraniell(en) Gefäss(en), n.n.bez.
39.61.99↔	Extrakorporelle Zirkulation (ECC), sonstige	39.77.10↔	Perkutane Ballonangioplastie an intrakraniell(en) Gefäss(en)
39.66↔	Perkutaner kardiopulmonaler Bypass	39.77.20↔	Perkutane Bladeangioplastie an intrakraniell(en) Gefäss(en)
39.71.00↔	Endovaskuläre Implantation eines Grafts in Aorta abdominalis, n.n.bez.	39.77.30↔	Perkutane Laserangioplastie an intrakraniell(en) Gefäss(en)
39.71.10↔	Endovaskuläre Implantation eines Grafts in Aorta abdominalis, aortoiliakal, ohne Fenestrierung oder Seitenarm	39.77.40↔	Perkutane Atherektomie an intrakraniell(en) Gefäss(en)
39.71.11↔	Endovaskuläre Implantation eines Grafts in Aorta abdominalis, aortoiliakal, mit Fenestrierung oder Seitenarm	39.77.50↔	Perkutane selektive Thrombolysen von intrakraniell(en) Gefäss(en)
39.71.12↔	Endovaskuläre Implantation eines Grafts in Aorta abdominalis, Bifurkationsprothese, aortobiliakal, ohne Fenestrierung oder Seitenarm	39.77.60↔	Perkutane Thrombektomie an intrakraniell(en) Gefäss(en), n.n.bez.
39.71.13↔	Endovaskuläre Implantation eines Grafts in Aorta abdominalis, Bifurkationsprothese, aortobiliakal, mit Fenestrierung oder Seitenarm	39.77.61↔	Perkutane Rotationsthermbektomie an intrakraniell(en) Gefäss(en)
39.71.14↔	Endovaskuläre Implantation eines Grafts in Aorta abdominalis, Rohrprothese, aortal, ohne Fenestrierung oder Seitenarm	39.77.62↔	Perkutane stentgestützte Thrombektomie an intrakraniell(en) Gefäss(en)
39.71.15↔	Endovaskuläre Implantation eines Grafts in Aorta abdominalis, Rohrprothese, aortal, mit Fenestrierung oder Seitenarm	39.77.69↔	Perkutane Thrombektomie an intrakraniell(en) Gefäss(en), sonstige
39.71.99↔	Endovaskuläre Implantation eines Grafts in Aorta abdominalis, sonstige	39.77.70↔	Perkutane endovaskuläre Fremdkörperentfernung aus intrakraniell(en) Gefäss(en)
39.72.00↔	Endovaskuläre plastische Rekonstruktion oder Okklusion von Gefässen am Kopf und Hals, n.n.bez.	39.77.99↔	Perkutane transluminale endovaskuläre Intervention an intrakraniell(en) Gefäss(en), sonstige
39.72.10↔	Selektive Embolisation von intrakraniellen Gefässen, n.n.bez.	39.79.11↔	Endovaskuläre Implantation eines Grafts an viszeralgefässen
39.72.11↔	Selektive Embolisation von intrakraniellen Gefässen mit Partikeln oder Metallspiralen	39.79.12↔	Endovaskuläre Implantation eines Grafts an Gefässen des Beckens
39.72.12↔	Selektive Embolisation von intrakraniellen Gefässen mit embolisierenden Flüssigkeiten, ablösbaren Ballons oder Schirmen	39.79.13↔	Endovaskuläre Implantation eines Grafts an abdominalen Gefässen
39.72.13↔	Selektive Embolisation von intrakraniellen Gefässen durch Stents als Flow-Diverter	39.79.19↔	Endovaskuläre Implantation eines Grafts an sonstigen Gefässen, sonstige
39.72.14↔	Selektive Embolisation von intrakraniellen Gefässen mit adhäsivem Embolisat	39.79.21↔	Coil-Embolisation oder -Verschluss von Gefässen der oberen Extremitäten
39.72.19↔	Selektive Embolisation von intrakraniellen Gefässen, sonstige	39.79.22↔	Coil-Embolisation oder -Verschluss der Aorta
39.72.20↔	Selektive Embolisation von extrakraniellen Gefässen des Kopfes und des Halses, n.n.bez.	39.79.23↔	Coil-Embolisation oder -Verschluss des Ductus arteriosus apertus
39.72.21↔	Selektive Embolisation von extrakraniellen Gefässen des Kopfes und des Halses mit Partikeln oder Metallspiralen	39.79.24↔	Coil-Embolisation oder -Verschluss von thorakalen Gefässen
39.72.22↔	Selektive Embolisation von extrakraniellen Gefässen des Kopfes und des Halses mit embolisierenden Flüssigkeiten, ablösbaren Ballons oder Schirmen	39.79.25↔	Coil-Embolisation oder -Verschluss von viszeralen Gefässen
39.72.24↔	Selektive Embolisation von extrakraniellen Gefässen des Kopfes und des Halses mit adhäsivem Embolisat	39.79.26↔	Coil-Embolisation oder -Verschluss von abdominalen Gefässen
39.72.29↔	Selektive Embolisation von extrakraniellen Gefässen des Kopfes und des Halses, sonstige	39.79.27↔	Coil-Embolisation oder -Verschluss von Gefässen der unteren Extremitäten
39.72.30↔	Perkutan-transluminale Embolisation einer Gefäßmissbildung durch Mikrokatheter, n.n.bez.	39.79.28↔	Coil-Embolisation oder -Verschluss von spinalen Gefässen
		39.79.29↔	Coil-Embolisation oder -Verschluss von sonstigen Gefässen, sonstige
		39.79.31↔	Selektive Embolisation mit embolisierenden Flüssigkeiten von Gefässen der oberen Extremitäten
		39.79.32↔	Selektive Embolisation mit embolisierenden Flüssigkeiten der Aorta
		39.79.33↔	Selektive Embolisation mit embolisierenden Flüssigkeiten des Ductus arteriosus apertus

39.79.34↔	Selektive Embolisation mit embolisierenden Flüssigkeiten von thorakalen Gefässen	39.79.82↔	Kathetertechnischer Verschluss mittels Radiofrequenz an der Aorta
39.79.35↔	Selektive Embolisation mit embolisierenden Flüssigkeiten von viszeralen Gefässen	39.79.84↔	Kathetertechnischer Verschluss mittels Radiofrequenz an thorakalen Gefässen
39.79.36↔	Selektive Embolisation mit embolisierenden Flüssigkeiten von abdominalen Gefässen	39.79.85↔	Kathetertechnischer Verschluss mittels Radiofrequenz an Gefässen der unteren Extremitäten
39.79.38↔	Selektive Embolisation mit embolisierenden Flüssigkeiten von spinalen Gefässen	39.79.86↔	Kathetertechnischer Verschluss mittels Radiofrequenz an viszeralen Gefässen
39.79.40↔	Selektive Embolisation mit ablösbaren Ballons von sonstigen Gefässen, n.n.bez.	39.79.87↔	Kathetertechnischer Verschluss mittels Radiofrequenz an abdominalen Gefässen
39.79.41↔	Selektive Embolisation mit ablösbaren Ballons von Gefässen der oberen Extremitäten	39.79.89↔	Kathetertechnischer Verschluss mittels Radiofrequenz an sonstigen Gefässen, sonstige
39.79.42↔	Selektive Embolisation mit ablösbaren Ballons der Aorta	39.8x.00↔	Operationen am Glomus caroticum, Sinus caroticus und anderen Paraganglien, n.n.bez.
39.79.43↔	Selektive Embolisation mit ablösbaren Ballons des Ductus arteriosus apertus	39.8x.10↔	Exploration des Glomus caroticum und anderer Paraganglien
39.79.44↔	Selektive Embolisation mit ablösbaren Ballons von thorakalen Gefässen	39.8x.11↔	Exzision des Glomus caroticum und anderer Paraganglien
39.79.45↔	Selektive Embolisation mit ablösbaren Ballons von viszeralen Gefässen	39.8x.20↔	Implantation oder Ersetzen eines Impulsgenerators zur Aktivierung des Baroreflexes
39.79.46↔	Selektive Embolisation mit ablösbaren Ballons von abdominalen Gefässen	39.8x.21↔	Revision (ohne Wechsel) eines Impulsgenerators zur Aktivierung des Baroreflexes
39.79.47↔	Selektive Embolisation mit ablösbaren Ballons von spinalen Gefässen	39.8x.22↔	Entfernen eines Impulsgenerators zur Aktivierung des Baroreflexes
39.79.48↔	Selektive Embolisation mit ablösbaren Ballons von Gefässen der unteren Extremitäten	39.8x.30↔	Implantation oder Ersetzen einer (von) Elektrode(n) zur Aktivierung des Baroreflexes
39.79.49↔	Selektive Embolisation mit ablösbaren Ballons von sonstigen Gefässen, sonstige	39.8x.31↔	Revision (ohne Wechsel) einer (von) Elektrode(n) zur Aktivierung des Baroreflexes
39.79.50↔	Selektive Embolisation mit Schirmen von sonstigen Gefässen, n.n.bez.	39.8x.32↔	Entfernen einer (von) Elektrode(n) zur Aktivierung des Baroreflexes
39.79.51↔	Selektive Embolisation mit Schirmen von Gefässen der oberen Extremitäten	39.8x.99↔	Operationen am Glomus caroticum, Sinus caroticus und anderen Paraganglien, sonstige
39.79.52↔	Selektive Embolisation mit Schirmen der Aorta	39.99.10↔	Aortopexie
39.79.53↔	Selektive Embolisation mit Schirmen des Ductus arteriosus apertus	39.99.20↔	Operationen bei kongenitalen Gefässanomalien, n.n.bez.
39.79.54↔	Selektive Embolisation mit Schirmen von thorakalen Gefässen	39.99.21↔	Operationen bei kongenitaler Anomalie des Aortenisthmus (Stenose) oder bei unterbrochenem Aortenbogen
39.79.55↔	Selektive Embolisation mit Schirmen von viszeralen Gefässen	39.99.22↔	Operationen bei kongenitalen Anomalien der A. oder V. pulmonalis oder bei A. lusoria
39.79.56↔	Selektive Embolisation mit Schirmen von abdominalen Gefässen	39.99.23↔	Operationen bei kongenitalen Anomalien der V. cava
39.79.57↔	Selektive Embolisation mit Schirmen von Gefässen der unteren Extremitäten	39.99.24↔	Operationen bei kongenitalen Kollateralgefässen und Unifokalisierung
39.79.58↔	Selektive Embolisation mit Schirmen von spinalen Gefässen	39.99.30↔	Katheterinterventioneller Verschluss des Ductus arteriosus Botalli, n.n.bez.
39.79.59↔	Selektive Embolisation mit Schirmen von sonstigen Gefässen, sonstige	39.99.31↔	Katheterinterventioneller Verschluss des Ductus arteriosus Botalli, mit Coil
39.79.61↔	Selektive Embolisation mit Partikeln von Gefässen der oberen Extremitäten	39.99.32↔	Katheterinterventioneller Verschluss des Ductus arteriosus Botalli, mit Amplatz-Ductus-Occluder
39.79.62↔	Selektive Embolisation mit Partikeln der Aorta	39.99.38↔	Katheterinterventioneller Verschluss des Ductus arteriosus Botalli, sonstige
39.79.63↔	Selektive Embolisation mit Partikeln des Ductus arteriosus apertus	39.99.39↔	Operationen bei sonstigen kongenitalen Gefässanomalien
39.79.64↔	Selektive Embolisation mit Partikeln von thorakalen Gefässen	40.3x.10↔	Regionale Lymphadenektomie als selbständiger Eingriff, n.n.bez.
39.79.65↔	Selektive Embolisation mit Partikeln von viszeralen Gefässen	40.3x.11↔	Regionale Lymphadenektomie als selbständiger Eingriff, zervikal
39.79.66↔	Selektive Embolisation mit Partikeln von abdominalen Gefässen	40.3x.12↔	Regionale Lymphadenektomie als selbständiger Eingriff, axillär
39.79.67↔	Selektive Embolisation mit Partikeln von Gefässen der unteren Extremitäten	40.3x.13↔	Regionale Lymphadenektomie als selbständiger Eingriff, paraaortal, pelvin, obturatorisch oder iliakal
39.79.68↔	Selektive Embolisation mit Partikeln von spinalen Gefässen	40.3x.14↔	Regionale Lymphadenektomie als selbständiger Eingriff, inguinal, offen chirurgisch
39.79.70↔	Kathetertechnischer Verschluss von Arterien mittels Laser, sonstigen Gefässen, n.n.bez.	40.3x.15↔	Regionale Lymphadenektomie als selbständiger Eingriff, inguinale, laparoskopisch
39.79.71↔	Kathetertechnischer Verschluss mittels Laser, an Arterien der oberen Extremitäten	40.3x.16↔	Regionale Lymphadenektomie als selbständiger Eingriff, mediastinal und peribronchial
39.79.72↔	Kathetertechnischer Verschluss mittels Laser, an der Aorta	40.3x.19↔	Regionale Lymphadenektomie als selbständiger Eingriff, sonstige
39.79.74↔	Kathetertechnischer Verschluss mittels Laser, an thorakalen Gefässen	40.3x.21↔	Regionale Lymphadenektomie im Rahmen eines anderen Eingriffs, zervikal
39.79.75↔	Kathetertechnischer Verschluss mittels Laser, an Gefässen der unteren Extremitäten	40.3x.22↔	Regionale Lymphadenektomie im Rahmen eines anderen Eingriffs, axillär
39.79.76↔	Kathetertechnischer Verschluss mittels Laser, an viszeralen Gefässen	40.3x.23↔	Regionale Lymphadenektomie im Rahmen eines anderen Eingriffs, paraaortal, pelvin oder iliakal
39.79.77↔	Kathetertechnischer Verschluss mittels Laser, an abdominalen Gefässen	40.3x.24↔	Regionale Lymphadenektomie im Rahmen eines anderen Eingriffs, obturatorisch
39.79.79↔	Kathetertechnischer Verschluss von Arterien mittels Laser, sonstige Gefässe, sonstige	40.3x.25↔	Regionale Lymphadenektomie im Rahmen eines anderen Eingriffs, inguinale
39.79.80↔	Kathetertechnischer Verschluss von Arterien mittels Radiofrequenz, sonstige Gefässe, n.n.bez.		
39.79.81↔	Kathetertechnischer Verschluss mittels Radiofrequenz an Arterien der oberen Extremitäten		

40.3x.26↔	Regionale Lymphadenektomie im Rahmen eines anderen Eingriffs, mediastinal und peribronchial	41.00.18↔	Transplantation von Knochenmark Stammzellen, Stammzellboost nach erfolgter Transplantation von hämatopoetischen Stammzellen, nach In-vitro-Aufbereitung
40.3x.29↔	Regionale Lymphadenektomie im Rahmen eines anderen Eingriffs, sonstige	41.01.01↔	Transplantation von Knochenmark Stammzellen, autolog, ohne In-vitro-Aufbereitung
40.40↔	Radikale Neck dissection, n.n.bez.	41.02.11↔	Transplantation von Knochenmark Stammzellen, allogene, nicht-HLA-identisch, nach In-vitro-Aufbereitung bei Differenz in 1 Antigen, verwandter Spender
40.41.00↔	Radikale unilaterale Neck dissection, n.n.bez.	41.02.12↔	Transplantation von Knochenmark Stammzellen, allogene, nicht-HLA-identisch, nach In-vitro-Aufbereitung bei Differenz in 2-3 Antigenen (haploident), verwandter Spender
40.41.10↔	Selektive (funktionelle) Neck dissection, supraomohyoid (Region I-III)	41.02.21↔	Transplantation von Knochenmark Stammzellen, allogene, nicht-HLA-identisch, nach in-vitro Aufbereitung, nicht-verwandter Spender
40.41.11↔	Selektive (funktionelle) Neck dissection, lateral (Region II-IV)	41.02.31↔	Transplantation von Knochenmark Stammzellen, allogene, HLA-identisch, nach In-vitro-Aufbereitung, verwandter Spender
40.41.12↔	Selektive (funktionelle) Neck dissection, anterolateral (Region I-IV)	41.02.41↔	Transplantation von Knochenmark Stammzellen, allogene, HLA-identisch, nach In-vitro-Aufbereitung, nicht-verwandter Spender
40.41.13↔	Selektive (funktionelle) Neck dissection, posterolateral (Region II-V)	41.03.01↔	Transplantation von Knochenmark Stammzellen, allogene, nicht-HLA-identisch, ohne In-vitro-Aufbereitung, verwandter Spender
40.41.14↔	Selektive (funktionelle) Neck dissection, central (Region VI)	41.03.11↔	Transplantation von Knochenmark Stammzellen, allogene, nicht-HLA-identisch, ohne In-vitro-Aufbereitung, nicht-verwandter Spender
40.41.20↔	Radikale Neck dissection (inkl. modifiziert)	41.03.21↔	Transplantation von Knochenmark Stammzellen, allogene, HLA-identisch, ohne In-vitro-Aufbereitung, verwandter Spender
40.41.21↔	Erweiterte radikale Neck dissection	41.03.31↔	Transplantation von Knochenmark Stammzellen, allogene, HLA-identisch, ohne In-vitro-Aufbereitung, nicht-verwandter Spender
40.41.99↔	Radikale unilaterale Neck dissection, sonstige	41.04.01↔	Autologe hämatopoetische Stammzelltransplantation, ohne in-vitro-Aufbereitung
40.50↔	Radikale Exzision von Lymphknoten, n.n.bez.	41.05.01↔	Allogene hämatopoetische Stammzelltransplantation, nicht-HLA-identisch, ohne in-vitro Aufbereitung, verwandter Spender
40.51.00↔	Radikale Exzision von axillären Lymphknoten, n.n.bez.	41.05.11↔	Allogene hämatopoetische Stammzelltransplantation, nicht-HLA-identisch, ohne in-vitro Aufbereitung, nicht-verwandter Spender
40.51.10↔	Radikale Exzision von axillären Lymphknoten als selbständiger Eingriff	41.05.21↔	Allogene hämatopoetische Stammzelltransplantation, HLA-identisch, ohne in-vitro Aufbereitung, verwandter Spender
40.51.11↔	Radikale Exzision von axillären Lymphknoten im Rahmen eines anderen Eingriffs	41.05.31↔	Allogene hämatopoetische Stammzelltransplantation, HLA-identisch, ohne in-vitro-Aufbereitung, nicht-verwandter Spender
40.51.99↔	Radikale Exzision von axillären Lymphknoten, sonstige	41.05.41↔	Allogene periphere hämatopoetische Stammzellen, nicht-HLA-identisch, Fremdbezug
40.52.00↔	Radikale Exzision von periaortalen Lymphknoten, n.n.bez.	41.05.51↔	Allogene periphere hämatopoetische Stammzellen, HLA-identisch, Fremdbezug
40.52.10↔	Radikale Exzision von retroperitonealen (paraaortal, parakaval) und pelvinen Lymphknoten als selbständiger Eingriff	41.06.00↔	Nabelschnurblut-Stammzell-Transplantation, n.n.bez.
40.52.11↔	Radikale Exzision von retroperitonealen (paraaortal, parakaval) und pelvinen Lymphknoten im Rahmen eines anderen Eingriffs	41.06.01↔	Transfusion von Nabelschnurblutstammzellen allogene unverwandt
40.52.99↔	Radikale Exzision von periaortalen Lymphknoten, sonstige	41.06.02↔	Transfusion von Nabelschnurblutstammzellen autogen
40.53.00↔	Radikale Exzision von iliakalen Lymphknoten, n.n.bez.	41.06.03↔	Transfusion von Nabelschnurblutstammzellen allogene verwandt
40.53.10↔	Radikale Exzision von iliakalen Lymphknoten als selbständiger Eingriff	41.06.04↔	Transfusion von Nabelschnurblutstammzellen, allogene, Fremdbezug
40.53.11↔	Radikale Exzision von iliakalen Lymphknoten im Rahmen eines anderen Eingriffs	41.07.01↔	Autologe hämatopoetische Stammzelltransplantation, nach in-vitro-Aufbereitung
40.53.99↔	Radikale Exzision von iliakalen Lymphknoten, sonstige	41.08.01↔	Allogene hämatopoetische Stammzelltransplantation, nicht-HLA-identisch, nach in-vitro-Aufbereitung bei Differenz in 1 Antigen, verwandter Spender
40.54.00↔	Radikale Exzision von inguinalen Lymphknoten, n.n.bez.	41.08.02↔	Allogene hämatopoetische Stammzelltransplantation, nicht-HLA-identisch, nach in-vitro-Aufbereitung bei Differenz in 2-3 Antigenen, verwandter Spender
40.54.10↔	Radikale Exzision von inguinalen Lymphknoten als selbständiger Eingriff	41.08.11↔	Allogene hämatopoetische Stammzelltransplantation, nicht-HLA-identisch, nach in-vitro-Aufbereitung, nicht-verwandter Spender
40.54.11↔	Radikale Exzision von inguinalen Lymphknoten im Rahmen eines anderen Eingriffs	41.08.21↔	Allogene hämatopoetische Stammzelltransplantation, HLA-identisch, nach in-vitro-Aufbereitung, verwandter Spender
40.54.99↔	Radikale Exzision von inguinalen Lymphknoten, sonstige	41.08.31↔	Allogene hämatopoetische Stammzelltransplantation, HLA-identisch, nach in-vitro-Aufbereitung, nicht-verwandter Spender
40.59.00↔	Radikale Exzision anderer Lymphknoten, n.n.bez.	41.09.01↔	Transplantation von Knochenmark Stammzellen, autolog, nach In-vitro-Aufbereitung
40.59.10↔	Radikale Exzision anderer Lymphknoten als selbständiger Eingriff, n.n.bez.	41.2↔	Splenotomie
40.59.11↔	Radikale Exzision mediastinaler Lymphknoten als selbständiger Eingriff	41.33↔	Offene Milzbiopsie
40.59.12↔	Radikale Exzision peribronchialer Lymphknoten als selbständiger Eingriff	41.41↔	Marsupialisation einer Milzzyste
40.59.19↔	Radikale Exzision anderer Lymphknoten als selbständiger Eingriff, sonstige	41.42.00↔	Exzision oder Destruktion von Läsion oder Gewebe der Milz, n.n.bez.
40.59.20↔	Radikale Exzision anderer Lymphknoten im Rahmen eines anderen Eingriffs, n.n.bez.	41.42.10↔	Exzision von Läsion oder Gewebe der Milz
40.59.21↔	Radikale Exzision mediastinaler Lymphknoten im Rahmen eines anderen Eingriffs	41.42.20↔	Destruktion von Läsion oder Gewebe der Milz
40.59.22↔	Radikale Exzision peribronchialer Lymphknoten im Rahmen eines anderen Eingriffs		
40.59.29↔	Radikale Exzision anderer Lymphknoten im Rahmen eines anderen Eingriffs, sonstige		
40.59.99↔	Radikale Exzision anderer Lymphknoten, sonstige		
40.62↔	Fistulierung des Ductus thoracicus		
40.63↔	Verschluss einer Fistel des Ductus thoracicus		
40.64↔	Ligatur des Ductus thoracicus		
40.9x.10↔	Anastomose zur Beseitigung eines Lymphödems		
40.9x.20↔	Inzision einer Lymphozele		
41.00.00↔	Transplantation von Knochenmark Stammzellen n.n.bez.		
41.00.05↔	Transplantation von Knochenmarkstammzellen, Fremdbezug		
41.00.09↔	Sonstige Transplantation von Knochenmark Stammzellen		
41.00.11↔	Transplantation von Knochenmark Stammzellen, Stammzellboost nach erfolgter Transplantation von hämatopoetischen Stammzellen, ohne In-vitro-Aufbereitung		

41.42.99↔	Exzision oder Destruktion von Läsion oder Gewebe der Milz, sonstige	42.81.21↔	Einsetzen und Wechsel von zwei nicht selbstexpandierenden Prothesen (permanenter Tubus) in den Ösophagus, offen chirurgisch
41.43↔	Partielle Splenektomie	42.81.22↔	Einsetzen und Wechsel von mehr als zwei nicht selbstexpandierenden Prothese (permanenter Tubus) in den Ösophagus, offen chirurgisch
41.5↔	Totale Splenektomie	42.81.30↔	Einsetzen und Wechsel von einer nicht selbstexpandierenden Prothese (permanenter Tubus) in den Ösophagus, laparoskopisch
41.93↔	Exzision einer akzessorischen Milz	42.81.31↔	Einsetzen und Wechsel von zwei nicht selbstexpandierenden Prothesen (permanenter Tubus) in den Ösophagus, laparoskopisch
41.94↔	Milztransplantation	42.81.32↔	Einsetzen und Wechsel von mehr als zwei nicht selbstexpandierenden Prothese (permanenter Tubus) in den Ösophagus, laparoskopisch
41.95.00↔	Plastische Rekonstruktion an der Milz, n.n.bez.	42.81.50↔	Einsetzen und Wechsel einer selbstexpandierenden Prothese (permanenter Tubus) in den Ösophagus, offen chirurgisch
41.95.10↔	Plastische Rekonstruktion an der Milz, Naht	42.81.51↔	Einsetzen und Wechsel von zwei selbstexpandierenden Prothesen (permanenter Tubus) in den Ösophagus, offen chirurgisch
41.95.99↔	Plastische Rekonstruktion an der Milz, sonstige	42.81.52↔	Einsetzen und Wechsel von mehr als zwei selbstexpandierenden Prothesen (permanenter Tubus) in den Ösophagus, offen chirurgisch
41.99↔	Sonstige Operationen an der Milz	42.81.60↔	Einsetzen und Wechsel einer selbstexpandierenden Prothese (permanenter Tubus) in den Ösophagus, laparoskopisch
42.09.11↔	Andere Inzision am Ösophagus, offen chirurgisch	42.81.61↔	Einsetzen und Wechsel von zwei selbstexpandierenden Prothesen (permanenter Tubus) in den Ösophagus, laparoskopisch
42.09.12↔	Andere Inzision am Ösophagus, laparoskopisch	42.81.62↔	Einsetzen und Wechsel von mehr als zwei selbstexpandierenden Prothesen (permanenter Tubus) in den Ösophagus, laparoskopisch
42.10↔	Ösophagostomie, n.n.bez.	42.82↔	Naht einer Ösophagus-Verletzung
42.11↔	Zervikale Ösophagostomie	42.83↔	Verschluss einer Ösophagostomie
42.12↔	Exteriorisation einer ösophagealen Tasche	42.85↔	Plastische Rekonstruktion an einer Ösophagusstenose
42.19↔	Sonstige Fistulisierung des Ösophagus nach aussen	42.87↔	Sonstiges Transplantat am Ösophagus
42.21↔	Operative Ösophagoskopie durch Inzision	42.88.00↔	Entfernung von Prothesen aus dem Ösophagus, n.n.bez.
42.25↔	Offene Biopsie am Ösophagus	42.88.11↔	Entfernung von Prothesen aus dem Ösophagus, offen chirurgisch
42.31↔	Lokale Exzision eines Ösophagus-Divertikels	42.88.12↔	Entfernung von Prothesen aus dem Ösophagus, laparoskopisch
42.32↔	Lokale Exzision von anderer Läsion oder Gewebe aus dem Ösophagus	42.88.99↔	Entfernung von Prothesen aus dem Ösophagus, sonstige
42.39↔	Sonstige Destruktion von Läsion oder Gewebe aus dem Ösophagus	42.91↔	Ligatur von Ösophagusvarizen
42.40↔	Ösophagektomie, n.n.bez.	42.99.10↔	Sonstige Operation am Ösophagus, Sperroperation am Ösophagus
42.41.00↔	Partielle Ösophagektomie, n.n.bez.	42.99.35↔	Implantation eines Antirefluxsystems zur Unterstützung der ösophagealen Sphinkterfunktion, offen chirurgisch
42.41.10↔	Partielle Ösophagektomie ohne Wiederherstellung der Kontinuität	42.99.36↔	Implantation eines Antirefluxsystems zur Unterstützung der ösophagealen Sphinkterfunktion, laparoskopisch
42.41.20↔	Partielle Ösophagektomie mit Wiederherstellung der Kontinuität	42.99.37↔	Implantation einer Sonde eines Antirefluxsystems zur Unterstützung der ösophagealen Sphinkterfunktion, offen chirurgisch
42.41.99↔	Partielle Ösophagektomie, sonstige	42.99.38↔	Implantation einer Sonde eines Antirefluxsystems zur Unterstützung der ösophagealen Sphinkterfunktion, laparoskopisch
42.42.00↔	Totale Ösophagektomie, n.n.bez.	42.99.3a↔	Entfernen eines Antirefluxsystems zur Unterstützung der ösophagealen Sphinkterfunktion, offen chirurgisch
42.42.10↔	Totale Ösophagektomie, ohne Wiederherstellung der Kontinuität	42.99.3b↔	Entfernen eines Antirefluxsystems zur Unterstützung der ösophagealen Sphinkterfunktion, laparoskopisch
42.42.20↔	Totale Ösophagektomie, mit Wiederherstellung der Kontinuität, transmediastinal	42.99.3c↔	Entfernen einer Sonde eines Antirefluxsystems zur Unterstützung der ösophagealen Sphinkterfunktion, offen chirurgisch
42.42.21↔	Totale Ösophagektomie, mit Wiederherstellung der Kontinuität, thorakoabdominal	42.99.3d↔	Entfernen einer Sonde eines Antirefluxsystems zur Unterstützung der ösophagealen Sphinkterfunktion, laparoskopisch
42.42.29↔	Totale Ösophagektomie, mit Wiederherstellung der Kontinuität, sonstiger Zugang	42.99.3e↔	Revision (ohne Ersatz) eines Antirefluxsystems zur Unterstützung der ösophagealen Sphinkterfunktion, offen chirurgisch
42.42.99↔	Totale Ösophagektomie, sonstige	42.99.3f↔	Revision (ohne Ersatz) eines Antirefluxsystems zur Unterstützung der ösophagealen Sphinkterfunktion, laparoskopisch
42.51.00↔	Intrathorakale Ösophagoösophagostomie, n.n.bez.	43.0↔	Gastrotomie
42.51.10↔	Intrathorakale Ösophagoösophagostomie, Rekonstruktion der Ösophaguspassage bei Atresie und Versorgung einer kongenitalen ösophagotrachealen Fistel	43.3↔	Pyloromyotomie
42.51.99↔	Intrathorakale Ösophagoösophagostomie, sonstige	43.5↔	Partielle Gastrektomie mit Anastomose zum Ösophagus
42.52↔	Intrathorakale Ösophagogastrostomie		
42.53↔	Intrathorakale Ösophagusanastomose mit Interposition von Dünndarm		
42.54↔	Sonstige intrathorakale Ösophagoenterostomie		
42.55↔	Intrathorakale Ösophagusanastomose mit Interposition von Dickdarm		
42.56↔	Sonstige intrathorakale Ösophagokolostomie		
42.58↔	Intrathorakale Ösophagusanastomose mit anderer Interposition		
42.59↔	Sonstige intrathorakale Ösophagusanastomose		
42.61↔	Prästernale Ösophagoösophagostomie		
42.62↔	Prästernale Ösophagogastrostomie		
42.63↔	Prästernale Ösophagusanastomose mit Interposition von Dünndarm		
42.64↔	Sonstige prästernale Ösophagoenterostomie		
42.65↔	Prästernale Ösophagusanastomose mit Interposition von Dickdarm		
42.66↔	Sonstige prästernale Ösophagokolostomie		
42.68↔	Sonstige prästernale Ösophagusanastomose mit Interposition		
42.69↔	Sonstige prästernale Ösophagusanastomose		
42.7x.11↔	Ösophagomyotomie, offen chirurgisch		
42.7x.12↔	Ösophagomyotomie, laparoskopisch		
42.7x.21↔	Ösophagomyotomie, pharyngozerikal, offen chirurgisch		
42.7x.22↔	Ösophagomyotomie, pharyngozerikal, laparoskopisch		
42.7x.31↔	Ösophago-Gastroomyotomie, offen chirurgisch		
42.7x.32↔	Ösophago-Gastroomyotomie, laparoskopisch		
42.81.20↔	Einsetzen und Wechsel von einer nicht selbstexpandierenden Prothese (permanenter Tubus) in den Ösophagus, offen chirurgisch		

43.6x.00↔	Partielle Gastrektomie mit Anastomose zum Duodenum, n.n.bez.	44.39.99↔	Sonstige Gastroenterostomie, sonstige
43.6x.10↔	Pylorusresektion mit Anastomose zum Duodenum	44.40↔	Übernähung eines peptischen Ulkus, n.n.bez.
43.6x.20↔	Bilroth I	44.41↔	Übernähung eines Ulcus ventriculi
43.6x.99↔	Partielle Gastrektomie mit Anastomose zum Duodenum, sonstige	44.42↔	Übernähung eines Ulcus duodeni
43.7x.00↔	Partielle Gastrektomie mit Anastomose zum Jejunum, n.n.bez.	44.49.10↔	Sklerosierung von Fundusvarizen, offen chirurgisch
43.7x.10↔	Partielle Gastrektomie (2/3-Resektion) mit Anastomose zum Jejunum	44.49.11↔	Sklerosierung von Fundusvarizen, laparoskopisch
43.7x.20↔	Partielle Gastrektomie (4/5-Resektion) mit Anastomose zum Jejunum	44.49.20↔	Ligatur von Fundusvarizen, offen chirurgisch
43.7x.99↔	Partielle Gastrektomie mit Anastomose zum Jejunum, sonstige	44.49.21↔	Ligatur von Fundusvarizen, laparoskopisch
43.81↔	Partielle Gastrektomie mit Dünndarmtransposition	44.49.30↔	Sperroperation am Fundus
43.89.00↔	Sonstige partielle Gastrektomie, n.n.bez.	44.5x.00↔	Revision einer Magenanastomose, n.n.bez.
43.89.10↔	Segmentresektion des Magens	44.5x.10↔	Revision einer Magenanastomose nach Billroth I und II-Operation
43.89.20↔	Biliopankreatische Diversion des Magens nach Scopinaro, offen chirurgisch	44.5x.21↔	Revision einer Magenanastomose nach Magenbypass oder mit intestinaler Interposition, offen chirurgisch
43.89.21↔	Biliopankreatische Diversion des Magens nach Scopinaro, laparoskopisch	44.5x.22↔	Revision einer Magenanastomose nach Magenbypass oder mit intestinaler Interposition, laparoskopisch
43.89.30↔	Biliopankreatische Diversion des Magens mit Duodenal-Switch [BPD-DS], offen chirurgisch	44.5x.31↔	Pouchrevision nach Gastric Bypass, offen chirurgisch
43.89.31↔	Biliopankreatische Diversion des Magens mit Duodenal-Switch [BPD-DS], laparoskopisch	44.5x.32↔	Pouchrevision nach Gastric Bypass, laparoskopisch
43.89.40↔	Sleeve resection, offen chirurgisch	44.5x.41↔	Revision nach biliopankreatischer Diversion [BPD], offen chirurgisch
43.89.41↔	Sleeve resection, laparoskopisch	44.5x.42↔	Revision nach biliopankreatischer Diversion [BPD], laparoskopisch
43.89.42↔	Sleeve resection nach Magenband, offen chirurgisch	44.5x.43↔	Reversal nach biliopankreatischer Diversion (BPD), offen chirurgisch
43.89.43↔	Sleeve resection nach Magenband, laparoskopisch	44.5x.44↔	Reversal nach biliopankreatischer Diversion (BPD), laparoskopisch
43.89.44↔	Re-sleeve resection, offen chirurgisch	44.5x.51↔	Reversal nach Gastric Bypass, offen chirurgisch
43.89.45↔	Re-sleeve resection, laparoskopisch	44.5x.52↔	Reversal nach Gastric Bypass, laparoskopisch
43.89.50↔	Duodenal-Switch nach Sleeve resection (Zweiteingriff), offen chirurgisch	44.5x.99↔	Revision einer Magenanastomose, sonstige
43.89.51↔	Duodenal-Switch nach Sleeve resection (Zweiteingriff), laparoskopisch	44.61↔	Naht einer Magenverletzung
43.89.90↔	Sonstige atypische partielle Gastrektomie	44.63.00↔	Verschluss einer anderen Magenfistel, n.n.bez.
43.89.99↔	Sonstige partielle Gastrektomie, sonstige	44.63.11↔	Verschluss einer anderen Magenfistel, offen chirurgisch
43.91↔	Totale Gastrektomie mit intestinaler Interposition	44.63.12↔	Verschluss einer anderen Magenfistel, laparoskopisch
43.99.00↔	Sonstige totale Gastrektomie, n.n.bez.	44.63.99↔	Verschluss einer anderen Magenfistel, sonstige
43.99.10↔	Restgastrektomie nach bariatrischem Voreingriff, offen chirurgisch	44.64↔	Gastropexie
43.99.11↔	Restgastrektomie nach bariatrischem Voreingriff, laparoskopisch	44.65.00↔	Ösophagogastroplastik, n.n.bez.
43.99.99↔	Sonstige totale Gastrektomie, sonstige	44.65.10↔	Ösophagogastroplastik, Kardioplastik, offen chirurgisch
44.00↔	Vagotomie, n.n.bez.	44.65.20↔	Ösophagogastroplastik, (Hemi-)Fundoplikatio, offen chirurgisch
44.01↔	Trunkuläre Vagotomie	44.65.99↔	Ösophagogastroplastik, sonstige
44.02↔	Superselektive Vagotomie	44.66.00↔	Sonstige Massnahmen zur Rekonstruktion der ösophagogastrischen Sphinkterfunktion, n.n.bez.
44.03↔	Sonstige selektive Vagotomie	44.66.11↔	Hiatus Plastik bei bariatrischem Eingriff, offen chirurgisch
44.11↔	Transabdominale Gastroskopie	44.66.99↔	Sonstige Massnahmen zur Rekonstruktion der ösophagogastrischen Sphinkterfunktion, sonstige
44.15↔	Offene Biopsie am Magen	44.67.00↔	Laparoskopische Massnahmen zur Rekonstruktion der ösophagogastrischen Sphinkterfunktion, n.n.bez.
44.21↔	Dilatation des Pylorus durch Inzision	44.67.10↔	Laparoskopische Massnahmen zur Rekonstruktion der ösophagogastrischen Sphinkterfunktion, Kardioplastik, laparoskopisch
44.29↔	Sonstige Pyloroplastik	44.67.20↔	Laparoskopische Massnahmen zur Rekonstruktion der ösophagogastrischen Sphinkterfunktion, (Hemi-)Fundoplikatio, laparoskopisch
44.31.00↔	Magenbypass, n.n.bez.	44.67.99↔	Laparoskopische Massnahmen zur Rekonstruktion der ösophagogastrischen Sphinkterfunktion, sonstige
44.31.11↔	Proximaler Magenbypass (alimentärer Schenkel <150cm), offen chirurgisch	44.68.00↔	Gastroplastik, n.n.bez.
44.31.12↔	Proximaler Magenbypass (alimentärer Schenkel <150cm), laparoskopisch	44.68.10↔	Vertikale Gastroplastik, laparoskopisch
44.31.13↔	Proximaler Magenbypass nach Sleeve resection, reversal Eingriff, offen chirurgisch	44.68.11↔	Vertikale Gastroplastik, offen chirurgisch
44.31.14↔	Proximaler Magenbypass nach Sleeve resection, reversal Eingriff, laparoskopisch	44.68.99↔	Gastroplastik, sonstige
44.31.15↔	Proximaler Magenbypass nach Gastric Banding, nach bariatrischem Voreingriff, offen chirurgisch	44.69↔	Sonstige Rekonstruktion am Magen
44.31.16↔	Proximaler Magenbypass nach Gastric Banding, nach bariatrischem Voreingriff, laparoskopisch	44.91↔	Offene Ligatur von Magenvarizen
44.31.21↔	Distaler Magenbypass, gemeinsamer Schenkel (common channel) < oder = 100 cm, offen chirurgisch	44.92↔	Intraoperative Manipulation am Magen
44.31.22↔	Distaler Magenbypass, gemeinsamer Schenkel (common channel) < oder = 100 cm, laparoskopisch	44.93↔	Einsetzen eines Magenballons
44.31.99↔	Magenbypass, sonstige	44.94↔	Entfernen eines Magenballons
44.38↔	Laparoskopische Gastroenterostomie	44.95.00↔	Restriktive Magenoperation, n.n.bez.
44.39.00↔	Sonstige Gastroenterostomie, n.n.bez.	44.95.11↔	Gastric banding, offen chirurgisch
44.39.11↔	Omega-loop Gastric Bypass, offen chirurgisch	44.95.12↔	Gastric banding, laparoskopisch
44.39.12↔	Omega-loop Gastric Bypass, laparoskopisch	44.95.99↔	Restriktive Magenoperation, sonstige
		44.96.00↔	Revision von restriktiven Magenoperationen, n.n.bez.
		44.96.11↔	Bandreposition nach Gastric Banding, offen chirurgisch
		44.96.12↔	Bandreposition nach Gastric Banding, laparoskopisch
		44.96.13↔	Bandwechsel nach Gastric Banding, offen chirurgisch

44.96.14↔	Bandwechsel nach Gastric Banding, laparoskopisch	46.02↔	Resektion eines exteriorisierten Dünndarmsegments
44.96.16↔	Katheterreparation nach Gastric banding, mit intraabdominalem Eingriff, offen chirurgisch	46.03↔	Exteriorisation des Dickdarms
44.96.17↔	Katheterreparation nach Gastric banding, mit intraabdominalem Eingriff, laparoskopisch	46.04↔	Resektion eines exteriorisierten Dickdarmsegments
44.96.18↔	Portwechsel nach Gastric Banding	46.10↔	Kolostomie, n.n.bez.
44.96.99↔	Revision von restriktiven Magenoperationen, sonstige	46.11↔	Temporäre Kolostomie
44.97.00↔	Entfernen von Vorrichtung(en) einer Magenrestriktion, n.n.bez.	46.13↔	Permanente Kolostomie
44.97.11↔	Entfernen von Magenband, offen chirurgisch	46.14↔	Verzögerte Eröffnung einer Kolostomie
44.97.12↔	Entfernen von Magenband, laparoskopisch	46.20↔	Ileostomie, n.n.bez.
44.97.99↔	Entfernen von Vorrichtung(en) einer Magenrestriktion, sonstige	46.21↔	Temporäre Ileostomie
44.99.11↔	Bougierung am Magen, offen chirurgisch	46.22↔	Kontinente Ileostomie
44.99.12↔	Bougierung am Magen, laparoskopisch	46.23↔	Sonstige permanente Ileostomie
44.99.21↔	Endo-Loop und Clippen am Magen, offen chirurgisch	46.33↔	Anlage eines Duodenostomie
44.99.22↔	Endo-Loop und Clippen am Magen, laparoskopisch	46.34↔	Offen chirurgische Anlage einer Jejunostomie
44.99.51↔	Einlegen oder Wechsel einer nicht selbstexpandierenden Prothese am Magen, offen chirurgisch	46.39.00↔	Sonstige Enterostomie, n.n.bez.
44.99.52↔	Einlegen oder Wechsel einer nicht selbstexpandierenden Prothese am Magen, laparoskopisch	46.39.10↔	Sonstige Enterostomie, Anlage einer Bishop-Koop-Anastomose
44.99.61↔	Einlegen oder Wechsel einer selbstexpandierenden Prothese am Magen, offen chirurgisch	46.39.99↔	Sonstige Enterostomie, sonstige
44.99.62↔	Einlegen oder Wechsel einer selbstexpandierenden Prothese am Magen, laparoskopisch	46.40↔	Revision eines intestinalen Stomas, n.n.bez.
44.99.71↔	Entfernen einer Prothese aus dem Magen, offen chirurgisch	46.41.00↔	Revision eines Dünndarm-Stomas, n.n.bez.
44.99.72↔	Entfernen einer Prothese aus dem Magen, laparoskopisch	46.41.10↔	Plastische Erweiterung oder Einengung eines Dünndarm-Stomas
44.99.80↔	Implantation und Wechsel eines Magenschrittmachers (inkl. Sonden)	46.41.11↔	Neueinpflanzung eines Dünndarm-Stomas
44.99.81↔	Revision (ohne Wechsel) eines Magenschrittmachers (inkl. Sonden)	46.41.12↔	Abtragung des vorverlagerten Teiles eines Dünndarm-Stomas
44.99.91↔	Sonstige Operationen am Pylorus	46.41.20↔	Umwandlung eines Dünndarm-Stomas in ein kontinentes Stoma
45.15↔	Offene Biopsie am Dünndarm	46.41.99↔	Revision eines Dünndarm-Stomas, sonstige
45.26↔	Offene Biopsie am Dickdarm	46.42↔	Plastische Rekonstruktion an einer Perikolostomie-Hernie
45.50↔	Isolation eines Darmsegments, n.n.bez.	46.43.00↔	Sonstige Revision eines künstlichen Dickdarmstomas, n.n.bez.
45.51↔	Isolation eines Dünndarmsegments	46.43.10↔	Plastische Erweiterung oder Einengung eines Kolostomas
45.52↔	Isolation eines Dickdarmsegments	46.43.11↔	Neueinpflanzung eines Kolostomas
45.61↔	Multiple Segmentresektion am Dünndarm	46.43.12↔	Abtragung des vorverlagerten Teiles eines Kolostomas
45.62↔	Sonstige Teilresektion am Dünndarm	46.43.20↔	Umwandlung eines Kolostomas in ein kontinentes Stoma
45.63.00↔	Totalexstirpation des Dünndarms, n.n.bez.	46.43.99↔	Sonstige Revision eines künstlichen Dickdarmstomas, sonstige
45.63.99↔	Totalexstirpation des Dünndarms, sonstige	46.51.00↔	Verschluss eines Dünndarm-Stomas, n.n.bez.
45.71↔	Multiple Segmentresektion am Dickdarm	46.51.10↔	Verschluss eines doppeläufigen Dünndarm-Stomas
45.72↔	Zäkumresektion	46.51.20↔	Verschluss eines endständigen Dünndarm-Stomas
45.73↔	Hemikolektomie rechts	46.51.99↔	Verschluss eines Dünndarm-Stomas, sonstige
45.74↔	Resektion des Colon transversum	46.52.10↔	Verschluss einer doppeläufigen Kolostomie
45.75↔	Hemikolektomie links	46.52.20↔	Verschluss einer endständigen Kolostomie
45.76↔	Sigmoidektomie	46.61↔	Fixierung des Dünndarms an der Bauchwand
45.79.00↔	Sonstige Teilresektion am Dickdarm, n.n.bez.	46.62↔	Sonstige Fixierung des Dünndarms
45.79.10↔	Segmentresektion am Dickdarm	46.63↔	Fixierung des Dickdarms an der Bauchwand
45.79.11↔	Resektion multipler Dickdarmsegmente	46.64↔	Sonstige Fixierung des Dickdarms
45.79.12↔	Subtotale Kolektomie	46.71↔	Naht einer Duodenalverletzung
45.79.20↔	Erweiterte Sigmaresektion	46.72.11↔	Verschluss einer Duodenalfistel, offen chirurgisch
45.79.21↔	Erweiterte Hemikolektomie rechts und links	46.72.12↔	Verschluss einer Duodenalfistel, laparoskopisch
45.79.22↔	Erweiterte subtotale Kolonresektion	46.73↔	Naht einer Dünndarmverletzung, ausgenommen Duodenum
45.79.29↔	Sonstige erweiterte Teilresektion am Dickdarm	46.74.11↔	Verschluss einer Dünndarmfistel, ausgenommen Duodenum, offen chirurgisch
45.79.99↔	Sonstige Teilresektion am Dickdarm, sonstige	46.74.12↔	Verschluss einer Dünndarmfistel, ausgenommen Duodenum, laparoskopisch
45.8x.00↔	Totale intraabdominelle Kolektomie, n.n.bez.	46.75↔	Naht einer Dickdarmverletzung
45.8x.20↔	Totale intraabdominelle Kolektomie, Erweiterte totale Kolektomie	46.76.11↔	Verschluss einer Dickdarmfistel, offen chirurgisch
45.8x.30↔	Totale intraabdominelle Kolektomie, Erweiterte totale Proktokolektomie	46.76.12↔	Verschluss einer Dickdarmfistel, laparoskopisch
45.8x.99↔	Totale intraabdominelle Kolektomie, sonstige	46.79.10↔	Naht einer sonstigen Darmverletzung
45.90↔	Intestinale Anastomose, n.n.bez.	46.79.21↔	Verschluss einer sonstigen Darmfistel, offen chirurgisch
45.91.00↔	Dünndarm-Dünndarm-Anastomose, n.n.bez.	46.79.22↔	Verschluss einer sonstigen Darmfistel, laparoskopisch
45.91.11↔	Neuanlage einer Fusspunktanastomose am Dünndarm nach bariatrischem Voreingriff, offen chirurgisch	46.79.30↔	Erweiterungs- und Verschmälerungsplastik am Darm
45.91.12↔	Neuanlage einer Fusspunktanastomose am Dünndarm nach bariatrischem Voreingriff, laparoskopisch	46.79.31↔	Longitudinale Darmverlängerung nach Bianchi
45.91.99↔	Dünndarm-Dünndarm-Anastomose, sonstige	46.79.32↔	Serielle transverse Enteroplastie [STEP]
45.92↔	Anastomose des Dünndarms zum Rektumstumpf	46.79.39↔	Sonstige Darmverlängerung
45.93↔	Sonstige Dünndarm-Dickdarm-Anastomose	46.79.40↔	Anlegen eines Reservoirs, Dünndarm
45.94↔	Dickdarm-Dickdarm-Anastomose	46.79.41↔	Anlegen eines Reservoirs, Dickdarm
45.95↔	Anastomose zum Anus	46.79.50↔	Revision eines Reservoirs, Dünndarm
46.01↔	Exteriorisation des Dünndarms	46.79.51↔	Revision eines Reservoirs, Dickdarm
		46.80↔	Intra-abdominale Manipulation am Darm, n.n.bez.
		46.81↔	Intra-abdominale Manipulation am Dünndarm
		46.82↔	Intra-abdominale Manipulation am Dickdarm
		46.91↔	Myotomie am Colon sigmoideum
		46.92↔	Myotomie am übrigen Kolon, ausser Sigmoid
		46.93↔	Revision einer Dünndarmanastomose
		46.94↔	Revision einer Dickdarmanastomose

46.97.00↔	Darmtransplantation, n.n.bez.	50.22.20↔	Partielle Hepatektomie, Endozystenresektion, offen chirurgisch
46.97.10↔	Darmtransplantation, Dünndarm-Retransplantation während desselben stationären Aufenthaltes	50.22.21↔	Partielle Hepatektomie, Endozystenresektion, laparoskopisch
46.97.99↔	Darmtransplantation, sonstige	50.22.30↔	Partielle Hepatektomie, Keilresektion, offen chirurgisch
47.01↔	Laparoskopische Appendektomie	50.22.31↔	Partielle Hepatektomie, Keilresektion, laparoskopisch
47.09↔	Sonstige Appendektomie	50.22.40↔	Partielle Hepatektomie, Resektion eines Lebersegments
47.11↔	Laparoskopische inzidente Appendektomie	50.22.41↔	Partielle Hepatektomie, Resektion mehrerer nicht zusammenhängender Lebersegmente
47.2↔	Drainage eines Appendixabszesses	50.22.42↔	Partielle Hepatektomie, Partielle Hepatektomie zur Transplantation
47.91↔	Appendikostomie	50.22.99↔	Partielle Hepatektomie, sonstige
47.92↔	Verschluss einer Appendixfistel	50.23↔	Offene Exzision von Läsion oder Gewebe an der Leber
47.99↔	Sonstige Operationen an der Appendix	50.25↔	Laparoskopische Exzision von Läsion oder Gewebe an der Leber
48.0↔	Proktotomie	50.3x.00↔	Lobektomie der Leber, n.n.bez.
48.1↔	Proktostomie	50.3x.01↔	Lobektomie, Hemihepatektomie, Resektion mehrerer Lebersegmente, ausser zur Transplantation
48.21↔	Transabdominale Rektosigmoidoskopie	50.3x.08↔	Segmentresektion, sonstige oder n.n.bez. anatomische Leberresektion, ausser zur Transplantation
48.25↔	Offene Biopsie am Rektum	50.3x.11↔	Lobektomie, Hemihepatektomie, Resektion mehrerer Lebersegmente, zur Lebendorganspende
48.26↔	Biopsie am Perirektalgewebe	50.3x.18↔	Sonstige oder n.n.bez. anatomische Leberresektion, zur Transplantation
48.41↔	Submuköse Rektumresektion nach Soave	50.4x.00↔	Totale Hepatektomie, n.n.bez.
48.49↔	Sonstige Rektumresektion mit Durchzugsverfahren	50.4x.99↔	Totale Hepatektomie, sonstige
48.5x.00↔	Abdominoperineale Rektumresektion, n.n.bez.	50.51.00↔	Auxiliäre Lebertransplantation, n.n.bez.
48.5x.10↔	Abdominoperineale, abdominosakrale und (sakro-) perineale Rektumresektion	50.51.10↔	Auxiliäre Leber-Retransplantation während desselben stationären Aufenthaltes
48.5x.11↔	Erweiterte abdominoperineale und abdominosakrale Rektumresektion	50.51.99↔	Auxiliäre Lebertransplantation, sonstige
48.5x.99↔	Abdominoperineale Rektumresektion, sonstige	50.59.00↔	Sonstige Lebertransplantation, n.n.bez.
48.61↔	Transsakrale Rektosigmoidektomie	50.59.10↔	Lebertransplantation, gesamtes Organ
48.62↔	Anteriore Rektumresektion mit gleichzeitiger Kolostomie	50.59.11↔	Lebertransplantation, Split-Leber
48.63.00↔	Sonstige anteriore Rektumresektion, n.n.bez.	50.59.20↔	Leber-Retransplantation, gesamtes Organ, während desselben stationären Aufenthaltes
48.63.10↔	Sonstige anteriore Rektumresektion, Erweiterte anteriore Resektion	50.59.21↔	Leber-Retransplantation, Split-Leber, während desselben stationären Aufenthaltes
48.63.99↔	Sonstige anteriore Rektumresektion, sonstige	50.59.99↔	Sonstige Lebertransplantation, sonstige
48.64.00↔	Posteriore Rektumresektion, n.n.bez.	50.61.00↔	Verschluss einer Leberverletzung, n.n.bez.
48.64.10↔	Posteriore Rektumresektion, Posteriore Rektumresektion mit Enterostoma und Blindverschluss	50.61.10↔	Verschluss einer Leberverletzung, durch Naht
48.64.99↔	Posteriore Rektumresektion, sonstige	50.61.11↔	Verschluss einer Leberverletzung, durch Tamponade
48.65↔	Rektumresektion nach Duhamel	50.61.12↔	Verschluss einer Leberverletzung, durch Omentumplastik
48.69.00↔	Sonstige Rektumresektion, n.n.bez.	50.61.99↔	Verschluss einer Leberverletzung, sonstige
48.69.10↔	Sonstige Rektumresektion mit Enterostoma und Blindverschluss	50.69.10↔	Sonstige Rekonstruktion an der Leber durch Naht
48.69.11↔	Sonstige Rektumresektion ohne Sphinktererhaltung	50.69.11↔	Sonstige Rekonstruktion an der Leber durch Tamponade
48.69.99↔	Sonstige Rektumresektion, sonstige	50.69.12↔	Sonstige Rekonstruktion an der Leber durch Omentumplastik
48.71↔	Naht einer Rektumverletzung	50.69.99↔	Sonstige Rekonstruktion an der Leber, sonstige
48.72↔	Verschluss einer Proktostomie	50.99.10↔	Implantation und Wechsel eines Katheterverweilsystems in Leberarterie und Pfortader
48.73↔	Verschluss einer anderen rektalen Fistel	50.99.11↔	Entfernung eines Katheterverweilsystems aus Leberarterie und Pfortader
48.75↔	Abdominale Rektopexie	51.02↔	Cholezystostomie durch Trokar
48.76.00↔	Sonstige Rektopexie, n.n.bez.	51.03↔	Sonstige Cholezystostomie
48.76.10↔	Rektopexie durch Rectotomia posterior	51.04↔	Sonstige Cholezystostomie
48.76.11↔	Extraanale Mukosaresektion (Rehn-Delorme)	51.13↔	Offene Biopsie an Gallenblase oder Gallengängen
48.76.99↔	Sonstige Rektopexie, sonstige	51.21↔	Sonstige partielle Cholezystektomie
48.92↔	Anorektale Myektomie	51.22.00↔	Cholezystektomie, n.n.bez.
48.93↔	Verschluss einer perirektalen Fistel	51.22.10↔	Cholezystektomie ohne operative Revision der Gallengänge
49.51↔	Links-laterale anale Sphinkterotomie	51.22.11↔	Cholezystektomie mit operativer Revision der Gallengänge
49.52↔	Posteriore anale Sphinkterotomie	51.22.12↔	Erweiterte Cholezystektomie
49.59↔	Sonstige anale Sphinkterotomie	51.22.99↔	Cholezystektomie, sonstige
49.74↔	M. gracilis-Transposition bei Analinkontinenz	51.23↔	Laparoskopische Cholezystektomie
49.75↔	Implantation oder Revision eines künstlichen Analsphinkters	51.24↔	Partielle laparoskopische Cholezystektomie
49.76↔	Entfernen eines künstlichen Analsphinkters	51.31↔	Anastomose zwischen Gallenblase und hepatischen Gängen
49.79.00↔	Sonstige Rekonstruktion am Analsphinkter, n.n.bez.	51.32↔	Anastomose zwischen Gallenblase und Darm
49.79.10↔	Anteriore Anorektoplastik	51.33↔	Anastomose zwischen Gallenblase und Pankreas
49.79.11↔	Posteriore sagittale Anorektoplastik	51.34↔	Anastomose zwischen Gallenblase und Magen
49.79.12↔	Erweiterte posteriore sagittale Anorektoplastik mit Eingriffen an Nachbarorganen	51.35↔	Sonstige Anastomose der Gallenblase
49.79.13↔	Abdominoperineale oder sakroabdominoperineale Durchzugsoperation	51.36↔	Choledochenterostomie
49.79.14↔	Anoproktoplastik	51.37↔	Anastomose zwischen Ductus hepaticus und Gastrointestinaltrakt
49.79.15↔	Sonstige plastische Rekonstruktion bei anorektalen Anomalien	51.39↔	Sonstige Gallenganganastomose
49.79.99↔	Sonstige Rekonstruktion am Analsphinkter, sonstige		
50.0↔	Hepatotomie		
50.12↔	Offene Biopsie an der Leber		
50.21↔	Marsupialisation einer Leberläsion		
50.22.00↔	Partielle Hepatektomie, n.n.bez.		
50.22.10↔	Partielle Hepatektomie, Perkutane partielle Hepatektomie (lokale Exzision, Endozystenresektion, Keilresektion)		

51.42↔	Exploration des Ductus choledochus zur Behebung einer anderen Obstruktion	52.01.22↔	Transduodenale Drainage einer Pankreaszyste, offen chirurgisch
51.43↔	Einsetzen eines choledochohepatischen Katheters zur Dekompression	52.01.23↔	Transduodenale Drainage einer Pankreaszyste, laparoskopisch
51.49↔	Inzision anderer Gallengänge zur Behebung einer Obstruktion	52.09.00↔	Sonstige Pankreatotomie, n.n.bez.
51.61↔	Exzision eines Zystikusrestes	52.09.10↔	Sonstige Pankreatotomie, Inzision des Pankreas
51.62↔	Exzision der Ampulla Vateri (mit Reimplantation des Ductus choledochus)	52.09.11↔	Sonstige Pankreatotomie, Inzision des Ductus pancreaticus
51.63↔	Sonstige Exzision am Ductus choledochus	52.09.99↔	Sonstige Pankreatotomie, sonstige
51.69↔	Exzision eines anderen Gallengangs	52.12↔	Offene Biopsie am Pankreas
51.71↔	Einfache Naht am Ductus choledochus	52.22.00↔	Sonstige Exzision oder Destruktion von Läsion oder Gewebe an Pankreas und an Ductus pancreaticus, n.n.bez.
51.72↔	Choledochoplastik	52.22.99↔	Sonstige Exzision oder Destruktion von Läsion oder Gewebe an Pankreas und an Ductus pancreaticus, sonstige
51.79↔	Plastische Rekonstruktion anderer Gallenwege	52.3↔	Marsupialisation einer Pankreaszyste
51.81↔	Dilatation des Sphincter Oddii	52.4↔	Interne Drainage einer Pankreaszyste
51.83↔	Plastische Rekonstruktion des Sphincter pancreaticus	52.51.00↔	Proximale Pankreatektomie, n.n.bez.
51.89↔	Sonstige Operationen am Sphincter Oddii	52.51.10↔	Proximale Pankreatektomie, pyloruserhaltend
51.91↔	Versorgung einer Gallenblasenverletzung	52.51.20↔	Proximale Pankreatektomie, duodenumhaltend
51.92↔	Verschluss einer Cholezystostomie	52.51.99↔	Proximale Pankreatektomie, sonstige
51.93↔	Verschluss einer anderen Gallenfistel	52.52↔	Distale Pankreatektomie
51.94↔	Revision einer Gallenwegsanastomose	52.53↔	Radikale subtotale Pankreatektomie
51.95.20↔	Entfernen einer Endoprothese aus dem Gallengang, offen chirurgisch	52.59↔	Sonstige partielle Pankreatektomie
51.95.21↔	Entfernen einer Endoprothese aus dem Gallengang, laparoskopisch	52.6x.00↔	Totale Pankreatektomie, n.n.bez.
51.99.10↔	Extraktion von Steinen aus anderen Gallengängen	52.6x.99↔	Totale Pankreatektomie, sonstige
51.99.20↔	Sonstige Operation an den Gallenwegen, Einlage oder Wechsel eines nicht selbstexpandierenden Stents (Prothese), offen chirurgisch	52.7↔	Radikale Pankreatikoduodenektomie
51.99.21↔	Sonstige Operation an den Gallenwegen, Einlage oder Wechsel von mehreren nicht selbstexpandierenden Stents (Prothesen), offen chirurgisch	52.82↔	Homotransplantat des Pankreas
51.99.30↔	Sonstige Operation an den Gallenwegen, Einlage oder Wechsel eines nicht selbstexpandierenden Stents (Prothese), laparoskopisch	52.83.00↔	Heterotransplantat des Pankreas, n.n.bez.
51.99.31↔	Sonstige Operation an den Gallenwegen, Einlage oder Wechsel von mehreren nicht selbstexpandierenden Stents (Prothesen), laparoskopisch	52.83.10↔	Heterotransplantat des Pankreas, Retransplantation eines Pankreassegmentes während desselben stationären Aufenthaltes
51.99.40↔	Sonstige Operation an den Gallenwegen, Einlage oder Wechsel eines selbstexpandierenden Stents (Prothese), offen chirurgisch	52.83.11↔	Heterotransplantat des Pankreas, Retransplantation des Pankreas während desselben stationären Aufenthaltes
51.99.41↔	Sonstige Operation an den Gallenwegen, Einlage oder Wechsel von zwei selbstexpandierenden Stents (Prothesen), offen chirurgisch	52.83.99↔	Heterotransplantat des Pankreas, sonstige
51.99.42↔	Sonstige Operation an den Gallenwegen, Einlage oder Wechsel von drei selbstexpandierenden Stents (Prothesen), offen chirurgisch	52.84↔	Autotransplantation von Langerhans-Zellen
51.99.43↔	Sonstige Operation an den Gallenwegen, Einlage oder Wechsel von vier selbstexpandierenden Stents (Prothesen), offen chirurgisch	52.85↔	Allotransplantation von Langerhans-Zellen
51.99.44↔	Sonstige Operation an den Gallenwegen, Einlage oder Wechsel von fünf selbstexpandierenden Stents (Prothesen), offen chirurgisch	52.86↔	Transplantation von Langerhans-Zellen, nicht näher bezeichnet
51.99.45↔	Sonstige Operation an den Gallenwegen, Einlage oder Wechsel von sechs oder mehr selbstexpandierenden Stents (Prothesen), offen chirurgisch	52.95.10↔	Extraktion von Stein(en) aus dem Ductus pancreaticus, offen chirurgisch
51.99.50↔	Sonstige Operation an den Gallenwegen, Einlage oder Wechsel eines selbstexpandierenden Stents (Prothese), laparoskopisch	52.95.11↔	Extraktion von Stein(en) aus dem Ductus pancreaticus, laparoskopisch
51.99.51↔	Sonstige Operation an den Gallenwegen, Einlage oder Wechsel von zwei selbstexpandierenden Stents (Prothesen), laparoskopisch	52.95.20↔	Dilatation des Ductus pancreaticus, laparoskopisch
51.99.52↔	Sonstige Operation an den Gallenwegen, Einlage oder Wechsel von drei selbstexpandierenden Stents (Prothesen), laparoskopisch	52.95.30↔	Einlage einer Drainage in den Pankreasgang, offen chirurgisch
51.99.53↔	Sonstige Operation an den Gallenwegen, Einlage oder Wechsel von vier selbstexpandierenden Stents (Prothesen), laparoskopisch	52.95.31↔	Einlage einer Drainage in den Pankreasgang, laparoskopisch
51.99.54↔	Sonstige Operation an den Gallenwegen, Einlage oder Wechsel von fünf selbstexpandierenden Stents (Prothesen), laparoskopisch	52.95.40↔	Einlage oder Wechsel eines nicht selbstexpandierenden Stents (Prothese) in den Pankreasgang, offen chirurgisch
51.99.55↔	Sonstige Operation an den Gallenwegen, Einlage oder Wechsel von sechs oder mehr selbstexpandierenden Stents (Prothesen), laparoskopisch	52.95.41↔	Einlage oder Wechsel eines nicht selbstexpandierenden Stents (Prothese) in den Pankreasgang, laparoskopisch
52.01.12↔	Transgastrale Drainage einer Pankreaszyste, offen chirurgisch	52.95.50↔	Einlage oder Wechsel eines selbstexpandierenden Stents (Prothese) in den Pankreasgang, offen chirurgisch
52.01.13↔	Transgastrale Drainage einer Pankreaszyste, laparoskopisch	52.95.51↔	Einlage oder Wechsel eines selbstexpandierenden Stents (Prothese) in den Pankreasgang, laparoskopisch
		52.95.60↔	Plastische Rekonstruktion des Ductus pancreaticus, laparoskopisch
		52.95.70↔	Plastische Rekonstruktion des Pankreas
		52.95.90↔	Sonstige endoskopische Operation am Pankreas
		52.96↔	Anastomose des Pankreas
		52.99.00↔	Sonstige offene Operation am Pankreas, n.n.bez.
		52.99.10↔	Sonstige offene Operation am Pankreas, Dilatation des Ductus pancreaticus
		52.99.20↔	Sonstige offene Operation am Pankreas, Plastische Rekonstruktion des Ductus pancreaticus
		52.99.99↔	Sonstige offene Operation am Pankreas, sonstige
		53.00↔	Einseitige Operation einer Inguinalhernie, n.n.bez.
		53.01↔	Einseitige Operation einer direkten Inguinalhernie
		53.02↔	Einseitige Operation einer indirekten Inguinalhernie
		53.03↔	Einseitige Operation einer direkten Inguinalhernie mit Transplantat oder Prothese
		53.04↔	Operation einer indirekten Inguinalhernie mit Transplantat oder Prothese
		53.05↔	Operation einer Inguinalhernie mit Transplantat oder Prothese, n.n.bez.
		53.10↔	Beidseitige Operation von Inguinalhernien, n.n.bez.

53.11↔	Beidseitige Operation von direkten Inguinalhernien	54.a1↔	Exzision und Destruktion von retroperitoneal gelegene Gewebe
53.12↔	Beidseitige Operation von indirekten Inguinalhernien	55.01.11↔	Nephrotomie, offen chirurgisch
53.13↔	Beidseitige Operation von Inguinalhernien, einer direkten und einer indirekten	55.01.12↔	Nephrotomie, offen chirurgisch zur Exploration
53.14↔	Beidseitige Operation von direkten Inguinalhernien mit Transplantat oder Prothese	55.01.13↔	Nephrotomie, offen chirurgisch zur Punktion einer Zyste
53.15↔	Beidseitige Operation von indirekten Inguinalhernien mit Transplantat oder Prothese	55.02.11↔	Nephrostomie, offen chirurgisch
53.16↔	Beidseitige Operation von Inguinalhernien, einer direkten und einer indirekten mit Transplantat oder Prothese	55.24↔	Offene Nierenbiopsie
53.17↔	Beidseitige Operation von Inguinalhernien mit Transplantat oder Prothese, n.n.bez.	55.31↔	Marsupialisation einer Läsion an der Niere
53.21↔	Einseitige Operation einer Femoralhernie mit Transplantat oder Prothese	55.32↔	Offene Exzision von Läsion oder Gewebe an der Niere
53.29↔	Sonstige einseitige Operation einer Femoralhernie	55.34↔	Laparoskopische Exzision von Läsion oder Gewebe an der Niere
53.31↔	Beidseitige Operation einer Femoralhernie mit Transplantat oder Prothese	55.39.10↔	Sonstige lokale Exzision oder Destruktion von Läsion oder Gewebe an der Niere, Exzision ureterorenoskopisch
53.39↔	Sonstige beidseitige Operation einer Femoralhernie	55.39.21↔	Sonstige lokale Exzision oder Destruktion von Läsion oder Gewebe an der Niere, Destruktion ureterorenoskopisch
53.41↔	Operation einer Umbilikalhernie mit Transplantat oder Prothese	55.39.22↔	Sonstige lokale Exzision oder Destruktion von Läsion oder Gewebe an der Niere, Destruktion, offen chirurgisch
53.49↔	Sonstige Operation einer Umbilikalhernie	55.39.23↔	Sonstige lokale Exzision oder Destruktion von Läsion oder Gewebe an der Niere, Destruktion, laparoskopisch
53.51↔	Operation einer Narbenhernie	55.39.29↔	Sonstige lokale Exzision oder Destruktion von Läsion oder Gewebe an der Niere, Destruktion, sonstiger Zugang
53.59↔	Operation einer anderen Hernie der ventralen Bauchwand	55.39.99↔	Sonstige lokale Exzision oder Destruktion von Läsion oder Gewebe an der Niere, sonstige
53.61↔	Operation einer Narbenhernie mit Transplantat oder Prothese	55.4↔	Partielle Nephrektomie
53.69↔	Operation einer anderen Hernie der ventralen Bauchwand mit Transplantat oder Prothese	55.51.00↔	Nephroureterektomie, n.n.bez.
53.7↔	Operation einer Zwerchfellhernie, abdominaler Zugang	55.51.01↔	Nephroureterektomie, ausser zur Transplantation
53.80↔	Operation einer Zwerchfellhernie durch thorakalen Zugang, n.n.bez.	55.51.02↔	Nephrektomie zur Transplantation, Lebendspende
53.81↔	Plikatur des Zwerchfells	55.51.99↔	Nephroureterektomie, sonstige
53.82↔	Operation einer parasternalen Hernie	55.52↔	Nephrektomie einer belassenen Niere
53.9↔	Sonstige Operation einer Hernie	55.53↔	Entfernen einer transplantierten oder abgestossenen Niere
54.11↔	Probeparotomie	55.54↔	Beidseitige Nephrektomie
54.12.00↔	Relaparotomie, n.n.bez.	55.61↔	Autotransplantation einer Niere
54.12.10↔	Relaparotomie, Second-look-Laparotomie	55.69.00↔	Sonstige Nierentransplantation, n.n.bez.
54.12.99↔	Relaparotomie sonstige	55.69.10↔	Sonstige Nierentransplantation, allogene
54.19.00↔	Sonstige Laparotomie, n.n.bez.	55.69.20↔	Sonstige Nierentransplantation, syngene
54.19.10↔	Sonstige Laparotomie, Laparotomie mit Drainage	55.69.30↔	Sonstige Nierentransplantation, En-bloc-Transplantat
54.19.99↔	Sonstige Laparotomie, sonstige	55.69.40↔	Sonstige Nierentransplantation, Nieren-Retransplantation während desselben stationären Aufenthaltes
54.21.00↔	Laparoskopie, n.n.bez.	55.69.99↔	Sonstige Nierentransplantation, sonstige
54.21.10↔	Laparoskopie, Diagnostische Laparoskopie	55.7↔	Nephropexie
54.21.30↔	Laparoskopie, Laparoskopie mit Drainage	55.81↔	Naht einer Rissverletzung an der Niere
54.21.99↔	Laparoskopie, sonstige	55.82↔	Verschluss einer Nephrostomie und Pyelostomie
54.23↔	Biopsie am Peritoneum	55.83↔	Verschluss von anderen Nierenfisteln
54.3x.10↔	Omphalektomie	55.84↔	Reposition einer Nierenstiel-Torsion
54.4x.10↔	Exzision von Appendices epiploicae	55.85↔	Symphysiotomie einer Hufeisenniere
54.4x.11↔	Exzision von Mesenterium	55.86↔	Anastomose an der Niere
54.4x.12↔	Exzision von Omentum	55.87↔	Plastische Rekonstruktion am pyeloureteralen Übergang
54.4x.99↔	Exzision oder Destruktion von Peritonealgewebe, sonstige	55.89↔	Sonstige plastische Rekonstruktion an der Niere
54.51↔	Laparoskopische Lösung von peritonealen Adhäsionen	55.91↔	Nierendekapsulation
54.62↔	Verzögerter Verschluss einer granulierenden Abdominalwunde	55.99.10↔	Sonstige Operationen an der Niere, Revisionsoperation an der Niere
54.71.00↔	Versorgung einer Gastroschisis, n.n.bez.	56.2x.00↔	Ureterotomie, n.n.bez.
54.71.10↔	Versorgung einer Gastroschisis, mit Transplantat oder Prothese	56.2x.10↔	Ureterotomie, perkutan-transrenal
54.71.99↔	Versorgung einer Gastroschisis, sonstige	56.2x.11↔	Ureterotomie, perkutan-transrenal, mit Entfernung eines Harnsteins
54.73↔	Sonstige Rekonstruktion am Peritoneum	56.2x.20↔	Ureterotomie, ureterorenoskopisch
54.74↔	Sonstige Rekonstruktion am Omentum	56.2x.30↔	Ureterotomie, offen chirurgisch
54.75↔	Sonstige Rekonstruktion am Mesenterium	56.2x.40↔	Ureterotomie, laparoskopisch
54.92↔	Entfernen eines Fremdkörpers aus der Peritonealhöhle	56.2x.99↔	Ureterotomie, sonstige
54.94↔	Formung eines peritoneovaskulären Shunts	56.34↔	Offene Ureterbiopsie
54.99.31↔	Debulking über Laparotomie	56.40↔	Ureterektomie, n.n.bez.
54.99.40↔	Sonstige Operationen in der Abdominal-Region, Revision einer kutaneoperitonealen Fistel (Katheterverweilsystem)	56.41.00↔	Partielle Ureterektomie, n.n.bez.
54.99.50↔	Sonstige Operationen in der Abdominal-Region, Anlegen eines temporären Bauchwandverschlusses	56.41.10↔	Partielle Ureterektomie, Resektion des Ureterostiums, perkutan-transvesikal
54.99.60↔	Sonstige Operationen in der Abdominal-Region, Lumbotomie	56.41.11↔	Partielle Ureterektomie, Resektion des Ureterostiums, transurethral
54.99.61↔	Sonstige Operationen in der Abdominal-Region, Relumbotomie	56.41.12↔	Partielle Ureterektomie, Resektion des Ureterostiums, offen chirurgisch
54.99.81↔	Revision von Kathetern mit automatischer, programmierbarer und wiederaufladbarer Pumpe zur kontinuierlichen Aszitesdrainage	56.41.20↔	Partielle Ureterektomie, offen chirurgisch
54.99.82↔	Behebung einer mechanischen Obstruktion von Kathetern mit automatischer, programmierbarer und wiederaufladbarer Pumpe zur kontinuierlichen Aszitesdrainage	56.41.21↔	Partielle Ureterektomie, laparoskopisch
		56.41.30↔	Partielle Ureterektomie, Resektion eines Ureterstumpfes

56.41.40↔	Resektion einer Ureterozele, transurethral	57.22↔	Revision einer Vesikostomie
56.41.41↔	Resektion einer Ureterozele, offen chirurgisch	57.23.00↔	Appendicovesikostomie, n.n.bez.
56.41.49↔	Resektion einer Ureterozele, sonstiger Zugang	57.23.11↔	Anlegen einer Appendicovesikostomie
56.41.99↔	Partielle Ureterektomie, sonstige	57.23.12↔	Oberflächliche Revision einer Appendicovesikostomie
56.42↔	Totale Ureterektomie	57.23.13↔	Tiefe Revision einer Appendicovesikostomie
56.51.10↔	Aufbau einer kutanen Ureteroileostomie, Ureteroileokutaneostomie [Ileum-Conduit] oder Ureterokolokutaneostomie [Kolon-/Sigma-Conduit], offen chirurgisch	57.23.99↔	Appendicovesikostomie, sonstige
56.51.11↔	Aufbau einer kutanen Ureteroileostomie, Ureteroileokutaneostomie [Ileum-Conduit] oder Ureterokolokutaneostomie [Kolon-/Sigma-Conduit], laparoskopisch	57.34↔	Offene Biopsie der Harnblase
56.51.12↔	Aufbau einer kutanen Ureteroileostomie, mit Darminterponat [Conduit] (nicht kontinentes Stoma), sonstiger Zugang	57.49.00↔	Sonstige transurethrale Exzision oder Destruktion von Läsion oder Gewebe der Harnblase, n.n.bez.
56.51.20↔	Aufbau einer kutanen Ureteroileostomie, Umwandlung einer anderen supravvesikalischen Harnableitung in eine kutane Ureteroileostomie	57.49.11↔	Sonstige transurethrale Exzision oder Destruktion von Läsion oder Gewebe der Harnblase, Destruktion, transurethral
56.51.30↔	Aufbau einer kutanen Ureteroileostomie, mit Darmreservoir (kontinentes Stoma)	57.49.12↔	Sonstige transurethrale Exzision oder Destruktion von Läsion oder Gewebe der Harnblase, Resektion, transurethral
56.52.00↔	Revision einer kutanen Ureteroileostomie, n.n.bez.	57.49.99↔	Sonstige transurethrale Exzision oder Destruktion von Läsion oder Gewebe der Harnblase, sonstige
56.52.10↔	Revision einer kutanen Ureteroileostomie, mit Darminterponat [Conduit]	57.51↔	Exzision des Urachus
56.52.20↔	Revision einer kutanen Ureteroileostomie, mit Darmreservoir (kontinentes Stoma)	57.58↔	Laparoskopische Exzision oder Destruktion von anderer Läsion oder Gewebe an der Harnblase
56.52.99↔	Revision einer kutanen Ureteroileostomie, sonstige	57.59.00↔	Offene Exzision oder Destruktion von anderer Läsion oder Gewebe an der Harnblase, n.n.bez.
56.61.00↔	Aufbau einer anderen kutanen Ureterostomie, n.n.bez.	57.59.10↔	Offene Exzision oder Destruktion von anderer Läsion oder Gewebe an der Harnblase, Exzision, offen chirurgisch
56.61.10↔	Aufbau einer anderen kutanen Ureterostomie, Ureterokutaneostomie und Transureterokutaneostomie, laparoskopisch	57.59.20↔	Offene Exzision oder Destruktion von anderer Läsion oder Gewebe an der Harnblase, Myektomie
56.61.20↔	Aufbau einer anderen kutanen Ureterostomie, Umwandlung einer anderen supravvesikalischen Harnableitung in eine kutane Ureterostomie	57.59.99↔	Offene Exzision oder Destruktion von anderer Läsion oder Gewebe an der Harnblase, sonstige
56.61.99↔	Aufbau einer anderen kutanen Ureterostomie, sonstige	57.6x.00↔	Partielle Zystektomie, n.n.bez.
56.62↔	Revision einer anderen kutanen Ureterostomie	57.6x.10↔	Partielle Zystektomie, ohne Ureterneimplantation, offen chirurgisch
56.71.00↔	Harnableitung in den Darm, n.n.bez.	57.6x.11↔	Partielle Zystektomie, ohne Ureterneimplantation, laparoskopisch
56.71.10↔	Ureterosigmoideostomie mit Reservoirbildung, offen chirurgisch	57.6x.12↔	Partielle Zystektomie, mit einseitiger oder beidseitiger Ureterneimplantation, offen chirurgisch
56.71.11↔	Ureterosigmoideostomie mit Reservoirbildung, laparoskopisch	57.6x.13↔	Partielle Zystektomie, mit einseitiger oder beidseitiger Ureterneimplantation, laparoskopisch
56.71.20↔	Umwandlung einer anderen supravvesikalischen Harnableitung in eine Harnableitung in den Darm	57.6x.20↔	Partielle Zystektomie, Supratrigonale oder subtotale Resektion, ohne Ureterneimplantation, offen chirurgisch
56.71.99↔	Harnableitung in den Darm, sonstige	57.6x.21↔	Partielle Zystektomie, Supratrigonale oder subtotale Resektion, ohne Ureterneimplantation, laparoskopisch
56.72↔	Revision einer ureterointestinalen Anastomose	57.6x.22↔	Partielle Zystektomie, Supratrigonale oder subtotale Resektion mit einseitiger oder beidseitiger Ureterneimplantation, offen chirurgisch
56.73↔	Nephrozystanastomose, n.n.bez.	57.6x.23↔	Partielle Zystektomie, Supratrigonale oder subtotale Resektion mit einseitiger oder beidseitiger Ureterneimplantation, laparoskopisch
56.74.00↔	Ureterozystoneostomie, n.n.bez.	57.6x.99↔	Partielle Zystektomie, sonstige
56.74.10↔	Ureterozystoneostomie, Isolierte Antirefluxplastik (z.B. nach Lich-Gregoir), offen chirurgisch	57.71.00↔	Radikale Zystektomie, n.n.bez.
56.74.11↔	Ureterozystoneostomie, isolierte Antirefluxplastik (z.B. nach Lich-Gregoir), laparoskopisch	57.71.10↔	Radikale Zystektomie, ohne Urethrektomie, beim Mann, offen chirurgisch
56.74.20↔	Ureterozystoneostomie, mit Uretermodellage	57.71.11↔	Radikale Zystektomie, ohne Urethrektomie, beim Mann, laparoskopisch
56.74.99↔	Ureterozystoneostomie, sonstige	57.71.20↔	Radikale Zystektomie, mit Urethrektomie, beim Mann, offen chirurgisch
56.75↔	Transureteroureterostomie	57.71.21↔	Radikale Zystektomie, mit Urethrektomie, beim Mann, laparoskopisch
56.79↔	Sonstige Anastomose eines Ureters oder Harnableitung	57.71.30↔	Radikale Zystektomie, ohne Urethrektomie, bei der Frau, offen chirurgisch
56.81↔	Lösung von intraluminalen Adhäsionen im Ureter	57.71.31↔	Radikale Zystektomie, ohne Urethrektomie, bei der Frau, laparoskopisch
56.82↔	Naht einer Ureterverletzung	57.71.40↔	Radikale Zystektomie, mit Urethrektomie, bei der Frau, offen chirurgisch
56.83↔	Verschluss einer Ureterostomie	57.71.41↔	Radikale Zystektomie, mit Urethrektomie, bei der Frau, laparoskopisch
56.84.00↔	Verschluss einer anderen Ureterfistel, n.n.bez.	57.71.50↔	Radikale Zystektomie, Becken-Eviszeration (Exenteration) beim Mann, offen chirurgisch
56.84.10↔	Verschluss einer Ureter-Darm-Fistel, offen chirurgisch	57.71.51↔	Radikale Zystektomie, Becken-Eviszeration (Exenteration) beim Mann, laparoskopisch
56.84.11↔	Verschluss einer Ureter-Darm-Fistel, laparoskopisch	57.71.99↔	Radikale Zystektomie, sonstige
56.84.20↔	Verschluss einer ureterovaginalen Fistel, offen chirurgisch	57.79.00↔	Sonstige totale Zystektomie, n.n.bez.
56.84.21↔	Verschluss einer ureterovaginalen Fistel, laparoskopisch	57.79.10↔	Sonstige totale Zystektomie, Einfache Zystektomie, beim Mann, offen chirurgisch
56.84.22↔	Verschluss einer ureterovaginalen Fistel, vaginal		
56.84.99↔	Verschluss einer anderen Ureterfistel, sonstige		
56.85↔	Ureteropexie		
56.86↔	Entfernen einer Ureterligatur		
56.89↔	Sonstige plastische Rekonstruktion an einem Ureter		
56.92↔	Implantation eines elektronischen Ureterstimulators		
56.93↔	Ersetzen eines elektronischen Ureterstimulators		
56.94↔	Entfernen eines elektronischen Ureterstimulators		
56.95↔	Ligatur an einem Ureter		
57.12↔	Lösung von intraluminalen Adhäsionen mit Inzision an der Harnblase		
57.21↔	Vesikostomie		

57.79.11↔	Sonstige totale Zystektomie, Einfache Zystektomie, beim Mann, laparoskopisch	58.49.20↔	Zweizeitige plastische Rekonstruktion der Urethra, erste Sitzung, mit Präputial- oder Penishaut
57.79.20↔	Sonstige totale Zystektomie, Einfache Zystektomie, bei der Frau, offen chirurgisch	58.49.21↔	Zweizeitige plastische Rekonstruktion der Urethra, erste Sitzung, mit Mund- oder Harnblasenschleimhaut
57.79.21↔	Sonstige totale Zystektomie, Einfache Zystektomie, bei der Frau, laparoskopisch	58.49.29↔	Sonstige plastische Rekonstruktion der Urethra, zweizeitig, erste Sitzung, sonstige Rekonstruktion
57.79.99↔	Sonstige totale Zystektomie, sonstige	58.49.30↔	Zweizeitige plastische Rekonstruktion der Urethra, zweite Sitzung, n.n.bez.
57.81↔	Naht einer Harnblasenverletzung	58.49.31↔	Zweizeitige plastische Rekonstruktion der Urethra, zweite Sitzung, mit Präputial- oder Penishaut
57.83↔	Verschluss einer vesikointestinalen Fistel	58.49.33↔	Zweizeitige plastische Rekonstruktion der Urethra, zweite Sitzung, mit Mund- oder Harnblasenschleimhaut
57.84.00↔	Verschluss einer anderen Harnblasenfistel, n.n.bez.	58.49.39↔	Zweizeitige plastische Rekonstruktion der Urethra, zweite Sitzung, sonstige
57.84.10↔	Verschluss einer vesikovaginalen Fistel, offen chirurgisch (abdominal)	58.49.40↔	Revision einer plastischen Rekonstruktion an der Urethra
57.84.11↔	Verschluss einer vesikovaginalen Fistel, vaginal	58.49.99↔	Sonstige plastische Rekonstruktion an der Urethra, sonstige
57.84.12↔	Verschluss einer vesikovaginalen Fistel, transvesikal	58.93.11↔	Implantation eines künstlichen Harnblasensphinkters
57.84.13↔	Verschluss einer vesikovaginalen Fistel, laparoskopisch	58.94.00↔	Adjustierbare Harninkontinenztherapie, n.n.bez.
57.84.20↔	Verschluss einer vesikokutanen Fistel, offen chirurgisch	58.94.11↔	Implantation eines Systems zur adjustierbaren Harninkontinenztherapie
57.84.21↔	Verschluss einer vesikokutanen Fistel, laparoskopisch	58.94.21↔	Entfernen eines Systems zur adjustierbaren Harninkontinenztherapie
57.84.99↔	Verschluss einer anderen Harnblasenfistel, sonstige	58.94.31↔	Revision ohne Ersatz eines Systems zur adjustierbaren Harninkontinenztherapie
57.85↔	Zystourethroplastik und plastische Rekonstruktion am Harnblasenhals	58.94.99↔	Adjustierbare Harninkontinenztherapie, sonstige
57.86↔	Plastische Rekonstruktion bei Exstrophie der Harnblase	59.00↔	Retroperitoneale Dissektion, n.n.bez.
57.87.00↔	Rekonstruktion an der Harnblase, n.n.bez.	59.02↔	Sonstige Lösung von perirenenalen oder periureteralen Adhäsionen
57.87.10↔	Rekonstruktion an der Harnblase, mit Ileum, Kolon oder Magen, offen chirurgisch	59.03.00↔	Laparoskopische Lösung von perirenenalen oder periureteralen Adhäsionen, n.n.bez.
57.87.11↔	Rekonstruktion an der Harnblase, mit Ileum, Kolon oder Magen, laparoskopisch	59.03.10↔	Ureterolyse ohne intraperitoneale Verlagerung, laparoskopisch
57.87.20↔	Umwandlung einer anderen supravessikalen Harnableitung in eine Ersatzharnblase, offen chirurgisch	59.03.11↔	Ureterolyse mit intraperitoneale Verlagerung, laparoskopisch
57.87.21↔	Umwandlung einer anderen supravessikalen Harnableitung in eine Ersatzharnblase, laparoskopisch	59.03.99↔	Laparoskopische Lösung von perirenenalen oder periureteralen Adhäsionen, sonstige
57.87.30↔	Reduktionsplastik der Harnblase, offen chirurgisch	59.09↔	Sonstige Inzision am perirenenalen oder periureteralen Gewebe
57.87.31↔	Reduktionsplastik der Harnblase, laparoskopisch	59.11↔	Sonstige Lösung von perivesikalen Adhäsionen
57.87.40↔	Augmentation der Harnblase, offen chirurgisch	59.12↔	Laparoskopische Lösung von perivesikalen Adhäsionen
57.87.41↔	Augmentation der Harnblase, laparoskopisch	59.21↔	Biopsie am perirenenalen oder perivesikalen Gewebe
57.87.99↔	Rekonstruktion an der Harnblase, sonstige	59.3↔	Plikatur am urethrovesikalen Übergang
57.88↔	Sonstige Anastomose an der Harnblase	59.4↔	Suprapubische Schlingensuspension
57.89↔	Sonstige plastische Rekonstruktion an der Harnblase	59.5↔	Retropubische urethrale Suspension
57.91↔	Sphinkterotomie an der Harnblase	59.6↔	Paraurethrale Suspension
57.96↔	Implantation eines elektronischen Blasenstimulators	59.71↔	Levatorplastik zur urethrovesikalen Suspension
57.97↔	Ersetzen eines elektronischen Blasenstimulators	59.72↔	Implantat-Injektion in Urethra und/oder Harnblasenhals
58.41↔	Naht einer Urethraverletzung	59.73.00↔	Transvaginale Suspension, n.n.bez.
58.42↔	Verschluss einer Urethrostomie	59.73.10↔	Transvaginale Suspension mit alloplastischer Bandeinlage, n.n.bez.
58.43.00↔	Verschluss einer anderen Urethrafistel, n.n.bez.	59.73.11↔	Transvaginale Suspension mit alloplastischer Bandeinlage, spannungsfreies transvaginales Band (TVT)
58.43.10↔	Verschluss einer urethrovaginalen Fistel, offen chirurgisch (abdominal)	59.73.12↔	Transvaginale Suspension mit alloplastischer Bandeinlage, transobturatorisches Band (TOT)
58.43.11↔	Verschluss einer urethrovaginalen Fistel, laparoskopisch	59.73.19↔	Transvaginale Suspension mit alloplastischer Bandeinlage, sonstige
58.43.12↔	Verschluss einer urethrovaginalen Fistel, vaginal	59.73.99↔	Transvaginale Suspension, sonstige
58.43.20↔	Verschluss einer urethrokutanen Fistel	59.74↔	Suspensionsoperation beim Mann
58.43.30↔	Verschluss einer urethrorektalen Fistel	59.79↔	Sonstige plastische Rekonstruktion bei Stressinkontinenz
58.43.99↔	Verschluss einer anderen Urethrafistel, sonstige	59.91↔	Exzision am perirenenalen oder perivesikalen Gewebe
58.44↔	Reanastomose der Urethra	59.92↔	Sonstige Operationen am perirenenalen oder perivesikalen Gewebe
58.45.00↔	Plastische Rekonstruktion bei Hypospadie oder Epispadie, n.n.bez.	59.95↔	Desintegration eines Harnsteins mit Ultraschall
58.45.10↔	Plastische Rekonstruktion bei Hypospadie oder Epispadie, bei der Frau	59.99↔	Sonstige Operationen an den Harnorganen
58.45.20↔	Plastische Rekonstruktion bei Hypospadie oder Epispadie, beim Mann, Schafftaufrichtung und Chordektomie	60.0↔	Inzision an der Prostata
58.45.21↔	Plastische Rekonstruktion bei Hypospadie oder Epispadie, beim Mann, sonstige Verfahren	60.14↔	Offene Biopsie an den Vesiculae seminales
58.45.99↔	Plastische Rekonstruktion bei Hypospadie oder Epispadie, sonstige	60.21↔	Transurethrale laserinduzierte Prostatektomie
58.46.00↔	Sonstige Rekonstruktion der Urethra, n.n.bez.	60.29.00↔	Sonstige transurethrale Prostatektomie, n.n.bez.
58.46.10↔	Rekonstruktion des distalen Teils der Urethra nach Verletzung	60.29.10↔	Sonstige transurethrale Prostatektomie, Elektroresektion von Prostatagewebe
58.46.11↔	Rekonstruktion der Pars prostatica oder der Pars membranacea der Urethra nach Verletzung	60.29.20↔	Sonstige transurethrale Prostatektomie, sonstige transurethrale Destruktion von Prostatagewebe
58.46.99↔	Sonstige Rekonstruktion der Urethra, sonstige	60.29.99↔	Sonstige transurethrale Prostatektomie, sonstige
58.49.10↔	Einzeitige plastische Rekonstruktion der Urethra, mit Präputial- oder Penishaut	60.3↔	Suprapubische Prostatektomie
58.49.11↔	Einzeitige plastische Rekonstruktion der Urethra, mit Mund- oder Harnblasenschleimhaut, sonstige Rekonstruktion	60.4↔	Retropubische Prostatektomie

60.5x.00↔	Radikale Prostatektomie, n.n.bez.	63.4↔	Epididymektomie
60.5x.10↔	Radikale Prostatektomie, laparoskopisch	63.51↔	Naht eines Risses an Funiculus spermaticus und Epididymis
60.5x.20↔	Radikale Prostatektomie, perineal	63.53↔	Transplantation eines Funiculus spermaticus
60.5x.30↔	Radikale Prostatektomie, retropubisch	63.59↔	Sonstige plastische Rekonstruktion an Funiculus spermaticus und Epididymis
60.5x.99↔	Radikale Prostatektomie, sonstige	63.81↔	Naht einer Verletzung an Ductus deferens und Epididymis
60.61.00↔	Lokale Exzision einer Läsion an der Prostata, n.n.bez.	63.82↔	Plastische Rekonstruktion eines chirurgisch durchtrennten Ductus deferens
60.61.10↔	Lokale Exzision einer Läsion an der Prostata, transurethral	63.83↔	Epididymovasostomie
60.61.11↔	Lokale Exzision einer Läsion an der Prostata, suprapubisch-transvesikal	63.84↔	Entfernen einer Ligatur vom Ductus deferens
60.61.12↔	Lokale Exzision einer Läsion an der Prostata, retropubisch	63.85↔	Entfernen eines Ventils vom Ductus deferens
60.61.13↔	Lokale Exzision einer Läsion an der Prostata, perineal	63.89↔	Sonstige Rekonstruktion an Ductus deferens und Epididymis
60.61.99↔	Lokale Exzision einer Läsion an der Prostata, sonstige	63.92↔	Epididymotomie
60.62↔	Perineale Prostatektomie	63.93↔	Inzision am Funiculus spermaticus
60.69↔	Sonstige Prostatektomie	63.94↔	Lösung von Adhäsionen am Funiculus spermaticus
60.72↔	Inzision an einer Vesicula seminalis	63.95↔	Einsetzen eines Ventils in den Ductus deferens
60.73↔	Exzision einer Vesicula seminalis	63.99↔	Sonstige Operationen an Funiculus spermaticus, Epididymis und Ductus deferens
60.79↔	Sonstige Operationen an den Vesiculae seminales	64.3x.00↔	Amputation des Penis, n.n.bez.
60.81↔	Inzision am periprostatishen Gewebe	64.3x.10↔	Amputation des Penis, partiell
60.82↔	Exzision am periprostatishen Gewebe	64.3x.11↔	Amputation des Penis, total
60.93↔	Plastische Rekonstruktion an der Prostata	64.3x.12↔	Amputation des Penis, Emaskulation
60.96↔	Transurethrale Destruktion von prostatichem Gewebe durch Mikrowellenwärmetherapie	64.3x.99↔	Amputation des Penis, sonstige
60.97↔	Sonstige transurethrale Destruktion von prostatichem Gewebe durch sonstige Wärmetherapie	64.41↔	Naht einer Penisverletzung
61.0x.00↔	Inzision und Drainage an Skrotum und Tunica vaginalis testis, n.n.bez.	64.42↔	Lösung einer Chorda des Penis
61.0x.10↔	Inzision und Drainage an Skrotum und Tunica vaginalis testis, zur Fremdkörperentfernung	64.43↔	Konstruktion eines Penis
61.0x.99↔	Inzision und Drainage an Skrotum und Tunica vaginalis testis, sonstige	64.44.00↔	Rekonstruktion des Penis, n.n.bez.
61.2↔	Exzision einer Hydrocele testis	64.44.10↔	Rekonstruktion des Penis, Streckung des Penischaftes
61.3x.00↔	Exzision oder Destruktion von Läsion oder Gewebe am Skrotum, n.n. bez.	64.44.11↔	Rekonstruktion des Penis, Korrektur einer penoskrotalen Transposition oder eines vergrabenen Penis (concealed penis oder buried penis)
61.3x.10↔	Exzision oder Destruktion von Läsion oder Gewebe am Skrotum, partielle Resektion	64.44.99↔	Rekonstruktion des Penis, sonstige
61.3x.11↔	Exzision oder Destruktion von Läsion oder Gewebe am Skrotum, totale Resektion	64.45↔	Reimplantation des Penis
61.3x.12↔	Exzision oder Destruktion von Läsion oder Gewebe am Skrotum, radikale Resektion	64.5x.00↔	Operationen zur Geschlechtsumwandlung, n.n.bez.
61.3x.99↔	Exzision oder Destruktion von Läsion oder Gewebe am Skrotum, sonstige	64.5x.10↔	Operationen zur Geschlechtsumwandlung, Geschlechtsumwandlung einer Frau zum Mann
61.42↔	Verschluss einer Fistel am Skrotum	64.5x.20↔	Operationen zur Geschlechtsumwandlung, Geschlechtsumwandlung einem Mann zur Frau
61.49↔	Sonstige plastische Rekonstruktion an Skrotum und Tunica vaginalis testis	64.5x.99↔	Operationen zur Geschlechtsumwandlung, sonstige
61.92↔	Exzision einer Läsion an der Tunica vaginalis testis, mit Ausnahme einer Hydrocele testis	64.95↔	Einsetzen oder Ersetzen einer nicht-aufblasbaren Penisprothese
61.99↔	Sonstige Operationen an Skrotum und Tunica vaginalis testis	64.97↔	Einsetzen oder Ersetzen einer aufblasbaren Penisprothese
62.0↔	Inzision am Hoden	64.98.20↔	Revaskularisierungsoperation oder venöse Sperroperation (bei erektiler Dysfunktion)
62.12↔	Offene Biopsie am Hoden	64.98.30↔	Shuntoperation am Corpus cavernosum
62.2↔	Exzision oder Destruktion einer Läsion am Hoden	64.98.40↔	Revision einer internen Penisprothese
62.3x.00↔	Einseitige Orchidektomie, n.n.bez.	65.01↔	Laparoskopische Ovariectomie
62.3x.10↔	Einseitige Orchidektomie, skrotal, ohne Epididymektomie	65.09↔	Sonstige Ovariectomie
62.3x.11↔	Einseitige Orchidektomie, skrotal, mit Epididymektomie	65.12↔	Sonstige Biopsie am Ovar
62.3x.20↔	Einseitige Orchidektomie, Inguinalhoden, ohne Epididymektomie	65.13↔	Laparoskopische Biopsie am Ovar
62.3x.21↔	Einseitige Orchidektomie, Inguinalhoden, mit Epididymektomie	65.14↔	Sonstige laparoskopische diagnostische Massnahmen am Ovar
62.3x.30↔	Einseitige Orchidektomie, Abdominalhoden, offen chirurgisch	65.21↔	Marsupialisation einer ovariellen Zyste
62.3x.31↔	Einseitige Orchidektomie, Abdominalhoden, laparoskopisch	65.22↔	Keilresektion am Ovar
62.3x.40↔	Einseitige Orchidektomie, radikal	65.23↔	Laparoskopische Marsupialisation einer ovariellen Zyste
62.3x.99↔	Einseitige Orchidektomie, sonstige	65.24↔	Laparoskopische Keilresektion am Ovar
62.41↔	Entfernen beider Hoden im gleichen Eingriff	65.25↔	Sonstige laparoskopische lokale Exzision oder Destruktion am Ovar
62.42↔	Entfernen eines belassenen Hodens	65.29↔	Sonstige lokale Exzision oder Destruktion am Ovar
62.5↔	Orchidopexie	65.31↔	Laparoskopische einseitige Ovariectomie
62.61↔	Naht einer Hodenverletzung	65.39↔	Sonstige einseitige Ovariectomie
62.69↔	Sonstige plastische Rekonstruktion am Hoden	65.41.00↔	Laparoskopische einseitige Salpingoovarektomie, n.n.bez.
62.99.20↔	Operative Verlagerung eines Abdominalhodens	65.41.10↔	Laparoskopische einseitige Ovariectomie, mit beidseitige Salpingektomie
62.99.30↔	Entnahme von Hoden- oder Nebenhodengewebe zur Aufbereitung für die künstliche Insemination	65.41.99↔	Laparoskopische einseitige Salpingoovarektomie, sonstige
63.1↔	Exzision einer Varikozele und Hydrocele funiculi	65.49.00↔	Sonstige einseitige Salpingoovarektomie, n.n.bez.
63.2↔	Exzision einer Epididymis-Zyste	65.49.10↔	Sonstige einseitige Salpingoovarektomie, mit beidseitige Salpingektomie
63.3↔	Exzision von anderer Läsion oder Gewebe an Funiculus spermaticus und Epididymis	65.49.99↔	Sonstige einseitige Salpingoovarektomie, sonstige
		65.51↔	Sonstiges Entfernen beider Ovarien während desselben operativen Eingriffs
		65.52↔	Sonstiges Entfernen eines belassenen Ovars

65.53↔	Laparoskopisches Entfernen von beiden Ovarien während desselben operativen Eingriffs	66.4x.20↔	Totale einseitige Salpingektomie, laparoskopisch
65.54↔	Laparoskopisches Entfernen eines belassenen Ovars	66.4x.99↔	Totale einseitige Salpingektomie, sonstige
65.61↔	Sonstiges Entfernen beider Ovarien und Tubae uterinae während desselben operativen Eingriffs	66.51.00↔	Entfernen beider Tubae uterinae im gleichen Eingriff, n.n.bez
65.62↔	Sonstiges Entfernen von belassenem Ovar und Tuba uterina	66.51.10↔	Entfernen beider Tubae uterinae im gleichen Eingriff, offen chirurgisch (abdominal)
65.63↔	Laparoskopisches Entfernen von beiden Ovarien und Tubae uterinae während desselben operativen Eingriffs	66.51.20↔	Entfernen beider Tubae uterinae im gleichen Eingriff, laparoskopisch
65.64↔	Laparoskopisches Entfernen von belassenem Ovar und Tuba uterina	66.51.99↔	Entfernen beider Tubae uterinae im gleichen Eingriff, sonstige
65.71↔	Sonstige einfache Naht am Ovar	66.52↔	Entfernen einer belassenen Tuba uterina
65.72↔	Sonstige Reimplantation eines Ovars	66.61.00↔	Exzision oder Destruktion einer Läsion einer Tuba uterina, n.n.bez.
65.73↔	Sonstige Salpingoovarioplastik	66.61.10↔	Exzision oder Destruktion einer Läsion einer Tuba uterina, offen chirurgisch (abdominal)
65.74↔	Laparoskopische einfache Naht am Ovar	66.61.20↔	Exzision oder Destruktion einer Läsion einer Tuba uterina, vaginal
65.75↔	Laparoskopische Reimplantation eines Ovars	66.61.21↔	Exzision oder Destruktion einer Läsion einer Tuba uterina, vaginal, laparoskopisch assistiert
65.76↔	Laparoskopische Salpingoovarioplastik	66.61.30↔	Exzision oder Destruktion einer Läsion einer Tuba uterina, laparoskopisch
65.79↔	Sonstige plastische Rekonstruktion am Ovar	66.61.99↔	Exzision oder Destruktion einer Läsion einer Tuba uterina, sonstige
65.81.00↔	Laparoskopische Lösung von Adhäsionen an Ovar und Tuba uterina, n.n.bez.	66.62↔	Salpingektomie mit Entfernen einer Eileiterschwangerschaft
65.81.10↔	Laparoskopische Lösung von Adhäsionen an Ovar und Tuba uterina am Peritoneum des weiblichen Beckens	66.63.00↔	Beidseitige partielle Salpingektomie, n.n.bez.
65.81.99↔	Laparoskopische Lösung von Adhäsionen an Ovar und Tuba uterina, sonstige	66.63.10↔	Beidseitige partielle Salpingektomie, offen chirurgisch (abdominal)
65.89.00↔	Sonstige Lösung von Adhäsionen von Ovar und Tuba uterina, n.n.bez.	66.63.20↔	Beidseitige partielle Salpingektomie, vaginal
65.89.10↔	Sonstige Lösung von Adhäsionen von Ovar und Tuba uterina, offen chirurgisch	66.63.21↔	Beidseitige partielle Salpingektomie, vaginal, laparoskopisch assistiert
65.89.11↔	Sonstige Lösung von Adhäsionen von Ovar und Tuba uterina, mit mikrochirurgischer Versorgung	66.63.30↔	Beidseitige partielle Salpingektomie, laparoskopisch
65.89.12↔	Sonstige Lösung von Adhäsionen von Ovar und Tuba uterina am Peritoneum des weiblichen Beckens, offen chirurgisch	66.63.99↔	Beidseitige partielle Salpingektomie, sonstige
65.89.13↔	Sonstige Lösung von Adhäsionen von Ovar und Tuba uterina am Peritoneum des weiblichen Beckens, mit mikrochirurgischer Versorgung	66.69.00↔	Partielle Salpingektomie, n.n.bez.
65.89.99↔	Sonstige Lösung von Adhäsionen von Ovar und Tuba uterina, sonstige	66.69.10↔	Partielle Salpingektomie, offen chirurgisch (abdominal)
65.92↔	Ovar-Transplantation	66.69.20↔	Partielle Salpingektomie, vaginal
65.93↔	Manuelle Ruptur einer ovariellen Zyste	66.69.21↔	Partielle Salpingektomie, vaginal, laparoskopisch assistiert
65.94↔	Denervation am Ovar	66.69.30↔	Partielle Salpingektomie, laparoskopisch
65.95↔	Lösung einer Torsion am Ovar	66.69.99↔	Partielle Salpingektomie, sonstige
65.99↔	Sonstige Operationen am Ovar	66.71↔	Einfache Naht an einer Tuba uterina
66.01↔	Salpingotomie	66.72↔	Salpingoovariostomie
66.02↔	Salpingostomie	66.73↔	Salpingosalpingostomie
66.21↔	Beidseitige endoskopische Tubenligatur und Quetschung [zur Sterilisation]	66.74↔	Salpingouterostomie
66.22.00↔	Beidseitige endoskopische Ligatur und Durchtrennung der Tubae uterinae, n.n.bez.	66.79.00↔	Sonstige plastische Rekonstruktion an der Tuba uterina, n.n.bez.
66.22.10↔	Beidseitige endoskopische Ligatur und Durchtrennung der Tubae uterinae, mit partieller Salpingektomie	66.79.10↔	Sonstige plastische Rekonstruktion an der Tuba uterina, offen chirurgisch (abdominal)
66.22.99↔	Beidseitige endoskopische Ligatur und Durchtrennung der Tubae uterinae, sonstige	66.79.20↔	Sonstige plastische Rekonstruktion an der Tuba uterina, vaginal
66.29.00↔	Sonstige beidseitige endoskopische Destruktion oder Verschluss der Tubae uterinae, n.n.bez.	66.79.21↔	Sonstige plastische Rekonstruktion an der Tuba uterina, vaginal, laparoskopisch assistiert
66.29.10↔	Beidseitige endoskopische Destruktion oder Verschluss der Tubae uterinae, durch Elektrokoagulation	66.79.30↔	Sonstige plastische Rekonstruktion an der Tuba uterina, laparoskopisch
66.29.99↔	Sonstige beidseitige endoskopische Destruktion oder Verschluss der Tubae uterinae, sonstige	66.79.99↔	Sonstige plastische Rekonstruktion an der Tuba uterina, sonstige
66.31↔	Sonstige beidseitige Ligatur und Quetschung der Tubae uterinae	66.92↔	Einseitige Destruktion oder Verschluss einer Tuba uterina
66.32.00↔	Sonstige beidseitige Ligatur und Durchtrennung der Tubae uterinae, n.n.bez.	66.93↔	Implantation oder Ersetzen einer Tuba uterina-Prothese
66.32.10↔	Sonstige beidseitige Ligatur und Durchtrennung der Tubae uterinae, mit partieller Salpingektomie	66.94↔	Entfernen einer Tuba uterina-Prothese
66.32.99↔	Sonstige beidseitige Ligatur und Durchtrennung der Tubae uterinae, sonstige	66.96↔	Dilatation einer Tuba uterina
66.39.00↔	Sonstige beidseitige Destruktion oder Verschluss der Tubae uterinae, n.n.bez.	66.97↔	Fimbrienimplantation in die Uteruswand
66.39.10↔	Sonstige beidseitige Destruktion oder Verschluss der Tubae uterinae, durch Elektrokoagulation	67.4x.00↔	Zervixamputation, n.n.bez.
66.39.99↔	Sonstige beidseitige Destruktion oder Verschluss der Tubae uterinae, sonstige	67.4x.10↔	Radikale Zervixstumpfextirpation, n.n.bez.
66.4x.00↔	Totale einseitige Salpingektomie, n.n.bez	67.4x.11↔	Radikale Zervixstumpfextirpation, ohne Lymphadenektomie, offen chirurgisch (abdominal)
66.4x.10↔	Totale einseitige Salpingektomie, offen chirurgisch (abdominal)	67.4x.12↔	Radikale Zervixstumpfextirpation, ohne Lymphadenektomie, vaginal
		67.4x.13↔	Radikale Zervixstumpfextirpation, ohne Lymphadenektomie, vaginal, laparoskopisch unterstützt
		67.4x.14↔	Radikale Zervixstumpfextirpation, ohne Lymphadenektomie, laparoskopisch
		67.4x.20↔	Radikale Zervixstumpfextirpation, mit Lymphadenektomie, n.n.bez.
		67.4x.21↔	Radikale Zervixstumpfextirpation, mit Lymphadenektomie, offen chirurgisch (abdominal)
		67.4x.22↔	Radikale Zervixstumpfextirpation, mit Lymphadenektomie, vaginal

67.4x.23↔	Radikale Zervixstumpfexzision, mit Lymphadenektomie, vaginal, laparoskopisch unterstützt	68.49.20↔	Sonstige und nicht näher bezeichnete totale abdominale Hysterektomie mit Salpingoovarektomie, n.n.bez.
67.4x.24↔	Radikale Zervixstumpfexzision, mit Lymphadenektomie, laparoskopisch	68.49.21↔	Sonstige und nicht näher bezeichnete totale abdominale Hysterektomie mit einseitiger Salpingoovarektomie
67.4x.29↔	Radikale Zervixstumpfexzision, mit Lymphadenektomie, sonstige	68.49.22↔	Sonstige und nicht näher bezeichnete totale abdominale Hysterektomie mit beidseitiger Salpingoovarektomie
67.4x.30↔	Exzision eines Stumpfes an der Zervix	68.49.29↔	Sonstige und nicht näher bezeichnete totale abdominale Hysterektomie mit Salpingoovarektomie, sonstige
67.4x.99↔	Zervixamputation, sonstige	68.51.00↔	Laparoskopisch unterstützte vaginale Hysterektomie (LAVH), n.n.bez.
67.51↔	Transabdominale Cerclage der Zervix	68.51.10↔	Laparoskopisch unterstützte vaginale Hysterektomie (LAVH), ohne Salpingoovarektomie, n.n.bez.
67.59↔	Sonstige Rekonstruktion am inneren Muttermund	68.51.19↔	Laparoskopisch unterstützte vaginale Hysterektomie (LAVH), ohne Salpingoovarektomie, sonstige
67.61↔	Naht eines Zervixrisses	68.51.20↔	Laparoskopisch unterstützte vaginale Hysterektomie (LAVH), mit Salpingoovarektomie, n.n.bez.
67.62↔	Verschluss einer zervikalen Fistel	68.51.21↔	Laparoskopisch unterstützte vaginale Hysterektomie (LAVH), mit einseitiger Salpingoovarektomie
67.69↔	Sonstige plastische Rekonstruktion an der Zervix	68.51.22↔	Laparoskopisch unterstützte vaginale Hysterektomie (LAVH), mit beidseitiger Salpingoovarektomie
68.0↔	Hysterotomie	68.51.29↔	Laparoskopisch unterstützte vaginale Hysterektomie (LAVH), mit Salpingoovarektomie, sonstige
68.13↔	Offene Biopsie am Uterus	68.51.99↔	Laparoskopisch unterstützte vaginale Hysterektomie (LAVH), sonstige
68.14↔	Offene Biopsie an den uterinen Ligamenten	68.59.00↔	Sonstige und nicht näher bezeichnete vaginale Hysterektomie, n.n.bez.
68.21.10↔	Durchtrennung von endometrialen Synechien, n.n.bez.	68.59.10↔	Sonstige und nicht näher bezeichnete vaginale Hysterektomie, ohne Salpingoovarektomie, n.n.bez.
68.21.11↔	Durchtrennung von endometrialen Synechien, hysteroskopisch	68.59.19↔	Sonstige und nicht näher bezeichnete vaginale Hysterektomie, ohne Salpingoovarektomie, sonstige
68.21.99↔	Durchtrennung von endometrialen Synechien, sonstige	68.59.20↔	Sonstige und nicht näher bezeichnete vaginale Hysterektomie, mit Salpingoovarektomie, n.n.bez.
68.22.00↔	Inzision oder Exzision eines kongenitalen uterinen Septums, n.n.bez.	68.59.21↔	Sonstige und nicht näher bezeichnete vaginale Hysterektomie, mit einseitiger Salpingoovarektomie
68.22.10↔	Inzision oder Exzision eines kongenitalen uterinen Septums, vaginal	68.59.22↔	Sonstige und nicht näher bezeichnete vaginale Hysterektomie, mit beidseitiger Salpingoovarektomie
68.22.11↔	Inzision oder Exzision eines kongenitalen uterinen Septums, hysteroskopisch, ohne Kontrolle	68.59.29↔	Sonstige und nicht näher bezeichnete vaginale Hysterektomie, mit Salpingoovarektomie, sonstige
68.22.12↔	Inzision oder Exzision eines kongenitalen uterinen Septums, hysteroskopisch, laparoskopisch assistiert	68.59.99↔	Sonstige und nicht näher bezeichnete vaginale Hysterektomie, sonstige
68.22.13↔	Inzision oder Exzision eines kongenitalen uterinen Septums, hysteroskopisch, sonographisch assistiert	68.61↔	Laparoskopische radikale abdominale Hysterektomie
68.22.99↔	Inzision oder Exzision eines kongenitalen uterinen Septums, sonstige	68.69.00↔	Sonstige und nicht näher bezeichnete radikale abdominale Hysterektomie, n.n.bez.
68.29.11↔	Exzision oder Destuktion einer Uterusläsion, offen chirurgisch (abdominal)	68.69.10↔	Sonstige und nicht näher bezeichnete radikale abdominale Hysterektomie, ohne Lymphadenektomie
68.29.12↔	Exzision oder Destuktion einer Uterusläsion, vaginal	68.69.11↔	Sonstige und nicht näher bezeichnete radikale abdominale Hysterektomie, mit Lymphadenektomie
68.29.13↔	Exzision oder Destuktion einer Uterusläsion, vaginal, laparoskopisch assistiert	68.69.99↔	Sonstige und nicht näher bezeichnete radikale abdominale Hysterektomie, sonstige
68.29.14↔	Exzision oder Destuktion einer Uterusläsion, laparoskopisch	68.71↔	Laparoskopische radikale vaginale Hysterektomie [LRVH]
68.29.20↔	Enukleation eines Myoms des Uterus, n.n.bez.	68.79↔	Sonstige und nicht näher bezeichnete radikale vaginale Hysterektomie
68.29.21↔	Enukleation eines Myoms des Uterus, offen chirurgisch (abdominal)	68.8↔	Becken-Eviszeration
68.29.22↔	Enukleation eines Myoms des Uterus, vaginal	68.9↔	Sonstige und nicht näher bezeichnete Hysterektomie
68.29.23↔	Enukleation eines Myoms des Uterus, vaginal, laparoskopisch assistiert	69.01↔	Dilatation und Curettage zur Beendigung einer Schwangerschaft
68.29.24↔	Enukleation eines Myoms des Uterus, laparoskopisch	69.02↔	Dilatation und Curettage im Anschluss an Geburt oder Abort
68.29.25↔	Enukleation eines Myoms des Uterus, hysteroskopisch	69.19↔	Sonstige Exzision oder Destruktion an Uterus und uterinem Halteapparat
68.29.29↔	Enukleation eines Myoms des Uterus, sonstige	69.21↔	Operation mit Interposition
68.29.30↔	Myomektomie am Uterus, n.n.bez.	69.22↔	Sonstige uterine Suspensionsoperation
68.29.31↔	Myomektomie am Uterus, offen chirurgisch (abdominal)	69.23↔	Plastische Rekonstruktion bei chronischer Inversio uteri mit vaginalem Zugang
68.29.32↔	Myomektomie am Uterus, vaginal	69.29↔	Sonstige plastische Rekonstruktion an Uterus und uterinem Halteapparat
68.29.33↔	Myomektomie am Uterus, vaginal, laparoskopisch assistiert	69.3↔	Parazervikale Uterusdenervation
68.29.34↔	Myomektomie am Uterus, laparoskopisch	69.41↔	Naht eines Risses am Uterus
68.29.35↔	Myomektomie am Uterus, hysteroskopisch	69.42↔	Verschluss einer Uterusfistel
68.29.39↔	Myomektomie am Uterus, sonstige	69.49.00↔	Sonstige plastische Rekonstruktion am Uterus und Metroplastik, n.n.bez.
68.31↔	Laparoskopische suprazervikale Hysterektomie [LSH]	69.49.10↔	Sonstige plastische Rekonstruktion am Uterus und Metroplastik, offen chirurgisch (abdominal)
68.39↔	Sonstige und nicht näher bezeichnete subtotale abdominale Hysterektomie		
68.41.00↔	Laparoskopische totale abdominale Hysterektomie, n.n.bez.		
68.41.09↔	Laparoskopische totale abdominale Hysterektomie, sonstige		
68.41.10↔	Laparoskopische totale abdominale Hysterektomie mit Salpingoovarektomie, n.n.bez.		
68.41.11↔	Laparoskopische totale abdominale Hysterektomie mit einseitiger Salpingoovarektomie		
68.41.12↔	Laparoskopische totale abdominale Hysterektomie mit beidseitiger Salpingoovarektomie		
68.41.19↔	Laparoskopische totale abdominale Hysterektomie mit Salpingoovarektomie, sonstige		
68.49.00↔	Sonstige und nicht näher bezeichnete totale abdominale Hysterektomie, n.n.bez.		
68.49.09↔	Sonstige und nicht näher bezeichnete totale abdominale Hysterektomie, sonstige		
68.49.10↔	Sonstige und nicht näher bezeichnete totale abdominale Hysterektomie ohne Salpingoovarektomie		

69.49.20↔	Sonstige plastische Rekonstruktion am Uterus und Metroplastik, vaginal	74.1x.99↔	Tiefe zervikale Sectio caesarea, sonstige
69.49.21↔	Sonstige plastische Rekonstruktion am Uterus und Metroplastik, vaginal, laparoskopisch assistiert	74.2x.00↔	Extraperitoneale Sectio caesarea, n.n.bez.
69.49.30↔	Sonstige plastische Rekonstruktion am Uterus und Metroplastik, laparoskopisch	74.2x.10↔	Extraperitoneale Sectio caesarea, primär
69.49.99↔	Sonstige plastische Rekonstruktion am Uterus und Metroplastik, sonstige	74.2x.20↔	Extraperitoneale Sectio caesarea, sekundär
69.51↔	Aspirationscurettage am Uterus zur Beendigung einer Schwangerschaft	74.2x.99↔	Extraperitoneale Sectio caesarea, sonstige
69.52↔	Aspirationscurettage im Anschluss an Geburt oder Abort	74.3↔	Entfernen einer extratubaren, ektopischen Schwangerschaft
69.6↔	Chirurgische Massnahmen zur Provokation oder Regulation der Menstruation	74.4x.00↔	Sectio caesarea eines anderen näher bezeichneten Typs, n.n.bez.
69.93↔	Einsetzen von Laminarien	74.4x.10↔	Sectio caesarea eines anderen näher bezeichneten Typs, primär
70.12↔	Kuldotomie	74.4x.20↔	Sectio caesarea eines anderen näher bezeichneten Typs, sekundär
70.13↔	Lösung von intraluminalen Adhäsionen der Vagina	74.4x.99↔	Sectio caesarea eines anderen näher bezeichneten Typs, sonstige
70.23↔	Biopsie am Douglasraum	74.99.00↔	Sonstige nicht näher bezeichnete Typen der Sectio caesarea, n.n.bez.
70.4x.10↔	Kolpektomie, subtotal	74.99.10↔	Sonstige nicht näher bezeichnete Typen der Sectio caesarea, primär
70.4x.20↔	Kolpektomie, total	74.99.20↔	Sonstige nicht näher bezeichnete Typen der Sectio caesarea, sekundär
70.4x.30↔	Kolpektomie, erweitert (radikal)	74.99.99↔	Sonstige nicht näher bezeichnete Typen der Sectio caesarea, sonstige
70.4x.99↔	Obliteration und totale Exstirpation der Vagina, sonstige	75.50↔	Naht eines frischen geburtsbedingten Uterusrisses, n.n.bez.
70.50↔	Raffung von Zystozele und Rektozele	75.51↔	Naht eines frischen geburtsbedingten Risses der Zervix
70.51↔	Raffung einer Zystozele	75.52↔	Naht eines frischen geburtsbedingten Risses des Corpus uteri
70.52.00↔	Raffung einer Rektozele, n.n.bez.	75.61↔	Naht eines frischen geburtsbedingten Risses von Harnblase und Urethra
70.52.10↔	Douglasplastik	75.93↔	Chirurgische Korrektur einer Inversio uteri
70.52.99↔	Raffung einer Rektozele, sonstige	75.c2↔	Ultraschallgesteuerte Shunteinlage beim Fetus
70.53↔	Raffung einer Zystozele und Rektozele mit Transplantat oder Prothese	75.c3↔	Ultraschallgesteuerte Destruktion von fetalem Gewebe
70.54↔	Korrektur einer Zystozele mit Transplantat oder Prothese	75.c4↔	Ultraschallgesteuerte Embolisation zur fetalen Therapie
70.55↔	Korrektur einer Rektozele mit Transplantat oder Prothese	75.c8.00↔	Ultraschallgesteuerte Eingriffe am fetalen Herz, n.n.bez.
70.61.00↔	Konstruktion einer Vagina, n.n.bez.	75.c8.11↔	Ultraschallgesteuerte Ballonkathetersprengung von Herzklappen
70.61.11↔	Konstruktion einer Vagina mit gestielter Haut des Penis (zur Geschlechtsumwandlung)	75.c8.99↔	Ultraschallgesteuerte Eingriffe am fetalen Herz, sonstige
70.61.99↔	Konstruktion einer Vagina, sonstige	75.c9↔	Ultraschallgesteuerte invasive fetale Therapien, sonstige
70.62↔	Rekonstruktion der Vagina	75.d0↔	Fetoskopische invasive fetalen Therapien, n.n.bez.
70.63↔	Konstruktion einer Vagina mit Transplantat oder Prothese	75.d1↔	Fetoskopische Destruktion und Exzision von fetalem Gewebe
70.64↔	Rekonstruktion der Vagina mit Transplantat oder Prothese	75.d2↔	Fetoskopische Einlage und Entfernen eines Trachea-Ballons
70.72.00↔	Verschluss einer kolovaginalen Fistel, n.n.bez.	75.d9↔	Fetoskopische invasive fetalen Therapien, sonstige
70.72.10↔	Verschluss einer kolovaginalen Fistel, offen chirurgisch (abdominal)	75.e0↔	Offen chirurgische fetale Eingriffe, n.n.bez.
70.72.20↔	Verschluss einer kolovaginalen Fistel, vaginal	75.e1↔	Chirurgischer Eingriff am offenen Uterus zur Exzision von Gewebe am Fetus
70.72.30↔	Verschluss einer kolovaginalen Fistel, laparoskopisch	75.e2↔	Chirurgischer Eingriff am offenen Uterus zur plastischen Rekonstruktion am Fetus
70.72.99↔	Verschluss einer kolovaginalen Fistel, sonstige	75.e9↔	Offen chirurgische fetale Eingriffe, sonstige
70.73.00↔	Verschluss einer rektovaginalen Fistel, n.n.bez.	76.01↔	Sequestrektomie an Gesichtsschädelknochen
70.73.10↔	Verschluss einer rektovaginalen Fistel, offen chirurgisch (abdominal)	76.09.10↔	Reosteotomie nach Frakturposition
70.73.20↔	Verschluss einer rektovaginalen Fistel, vaginal	76.2x.00↔	Lokale Exzision oder Destruktion einer Läsion an Gesichtsschädelknochen, n.n.bez.
70.73.30↔	Verschluss einer rektovaginalen Fistel, laparoskopisch	76.2x.10↔	Dekortikation eines Gesichtsschädelknochens
70.73.99↔	Verschluss einer rektovaginalen Fistel, sonstige	76.2x.11↔	Exzision von periostalem Gewebe an Gesichtsschädelknochen
70.74↔	Verschluss einer vaginointestinalen Fistel	76.2x.12↔	Abtragung (modellierende Osteotomie) an Gesichtsschädelknochen
70.75↔	Verschluss einer anderen Vaginalfistel	76.2x.20↔	Destruktion einer Läsion an Gesichtsschädelknochen
70.77↔	Suspension und Fixation der Vagina	76.2x.99↔	Lokale Exzision oder Destruktion einer Läsion an Gesichtsschädelknochen, sonstige
70.78↔	Suspension und Fixation der Vagina mit Transplantat oder Prothese	76.31.00↔	Partielle Mandibulektomie, n.n.bez.
70.79.10↔	Sonstige vaginale Kolporrhaphie mit Beckenbodenplastik	76.31.10↔	Partielle Mandibulektomie ohne Rekonstruktion
70.8↔	Obliteration des Scheidengewölbes	76.31.20↔	Partielle Mandibulektomie, Rekonstruktion mit mikrovasculär-anastomosiertem Transplantat
70.93↔	Sonstige Operationen am Douglasraum mit Transplantat oder Prothese	76.31.21↔	Partielle Mandibulektomie, mit Kontinuitätsdurchtrennung und alloplastischer Rekonstruktion
71.5↔	Radikale Vulvektomie	76.31.29↔	Partielle Mandibulektomie mit sonstiger Rekonstruktion
71.61↔	Partielle Vulvektomie	76.31.99↔	Partielle Mandibulektomie, sonstige
71.62↔	Totale Vulvektomie	76.39.00↔	Partielle Ostektomie an anderen Gesichtsschädelknochen, n.n.bez.
71.72↔	Verschluss einer Fistel an Vulva oder Perineum	76.39.10↔	Partielle Ostektomie an anderen Gesichtsschädelknochen, Rekonstruktion mit mikrovasculär-anastomosiertem Transplantat
71.73↔	Konstruktion des Introitus vaginae	76.39.11↔	Partielle Ostektomie an anderen Gesichtsschädelknochen, Rekonstruktion von Weich- und Hartgewebe
73.94↔	Symphysiotomie zur Geburtserleichterung	76.39.19↔	Partielle Ostektomie an anderen Gesichtsschädelknochen, sonstige Rekonstruktion
74.0x.00↔	Klassische Sectio caesarea, n.n.bez.		
74.0x.10↔	Klassische Sectio caesarea, primär		
74.0x.20↔	Klassische Sectio caesarea, sekundär		
74.0x.99↔	Klassische Sectio caesarea, sonstige		
74.1x.00↔	Tiefe zervikale Sectio caesarea, n.n.bez.		
74.1x.10↔	Tiefe zervikale Sectio caesarea, primär		
74.1x.20↔	Tiefe zervikale Sectio caesarea, sekundär		

76.39.99↔	Partielle Ostektomie an anderen Gesichtsschädelknochen, sonstige	76.62.20↔	Offene Osteoplastik [Osteotomie] am Ramus mandibulae, mit Distraction
76.41.00↔	Totale Mandibulektomie mit gleichzeitiger Rekonstruktion, n.n.bez.	76.62.99↔	Offene Osteoplastik [Osteotomie] am Ramus mandibulae, sonstige
76.41.10↔	Totale Mandibulektomie mit gleichzeitiger Rekonstruktion, Rekonstruktion mit mikrovasculär-anatomisiertem Transplantat	76.63.00↔	Osteoplastik [Osteotomie] am Corpus mandibulae, n.n.bez.
76.41.99↔	Totale Mandibulektomie mit gleichzeitiger Rekonstruktion, sonstige	76.63.10↔	Osteoplastik [Osteotomie] im seitlichen Alveolarkambereich oder mit frontaler Kontinuitätsdurchtrennung der Mandibula ohne Distraction
76.42↔	Sonstige totale Mandibulektomie	76.63.11↔	Osteoplastik [Osteotomie] im frontalen Alveolarkambereich oder mit Kontinuitätsdurchtrennung am horizontalen Mandibulaast ohne Distraction
76.43.00↔	Sonstige Rekonstruktion der Mandibula, n.n.bez.	76.63.12↔	Osteoplastik [Osteotomie] zur Kinnverlagerung ohne Distraction
76.43.10↔	Sonstige Rekonstruktion der Mandibula mit mikrovasculär-anatomisiertem Transplantat	76.63.20↔	Verlagerung des Alveolarfortsatzes durch horizontale Distraction nach Osteotomie
76.43.11↔	Einsetzen eines CAD-Implantats an Mandibula, zur plastischen Rekonstruktion eines einfachen Defekts	76.63.21↔	Verlagerung der Mandibula durch Distraction nach Osteotomie im horizontalen Mandibulaast
76.43.12↔	Einsetzen eines CAD-Implantats an Mandibula, zur plastischen Rekonstruktion eines grossen oder komplexen Defekts	76.63.99↔	Osteoplastik [Osteotomie] am Corpus mandibulae, sonstige
76.43.99↔	Sonstige Rekonstruktion der Mandibula, sonstige	76.64↔	Sonstige orthognathische Chirurgie an der Mandibula
76.44.00↔	Totale Ostektomie an anderen Gesichtsschädelknochen mit gleichzeitiger Rekonstruktion, n.n.bez.	76.65.00↔	Segmentale Osteoplastik [Osteotomie] der Maxilla, n.n.bez.
76.44.10↔	Totale Ostektomie an anderen Gesichtsschädelknochen, Rekonstruktion mit mikrovasculär-anatomisiertem Transplantat	76.65.10↔	Segmentale Osteoplastik [Osteotomie] der Maxilla, ohne Distraction
76.44.11↔	Totale Ostektomie an anderen Gesichtsschädelknochen, Rekonstruktion mit nicht vaskularisiertem Transplantat	76.65.20↔	Osteotomie der Maxilla im frontalen Alveolarkambereich, mit Distraction
76.44.19↔	Totale Ostektomie an anderen Gesichtsschädelknochen mit sonstiger Rekonstruktion	76.65.21↔	Osteotomie der Maxilla im seitlichen Alveolarkambereich, mit Distraction
76.44.99↔	Totale Ostektomie an anderen Gesichtsschädelknochen mit gleichzeitiger Rekonstruktion, sonstige	76.65.22↔	Osteotomie der Maxilla im frontalen und seitlichen Alveolarkambereich in mehreren Segmenten, mit Distraction
76.45↔	Sonstige totale Ostektomie an anderen Gesichtsschädelknochen	76.65.99↔	Segmentale Osteoplastik [Osteotomie] der Maxilla, sonstige
76.46.00↔	Sonstige Rekonstruktion an anderen Gesichtsschädelknochen, n.n.bez.	76.66.00↔	Totale Osteoplastik [Osteotomie] der Maxilla, n.n.bez.
76.46.10↔	Sonstige Rekonstruktion an anderen Gesichtsschädelknochen mit mikrovasculär-anatomisiertem Transplantat	76.66.10↔	Totale Osteoplastik [Osteotomie] der Maxilla ohne Distraction
76.46.99↔	Sonstige Rekonstruktion an anderen Gesichtsschädelknochen, sonstige	76.66.20↔	Osteotomie der Maxilla in der Le-Fort-I-Ebene in einem Stück mit Distraction
76.5x.00↔	Temporomandibuläre Arthroplastik, n.n.bez.	76.66.21↔	Osteotomie der Maxilla in der Le-Fort-I-Ebene in zwei Stücken mit Distraction
76.5x.10↔	Kondylektomie am Kiefergelenk mit Rekonstruktion	76.66.22↔	Osteotomie der Maxilla in der Le-Fort-I-Ebene in drei oder mehr Stücken mit Distraction
76.5x.19↔	Sonstige Kondylektomie am Kiefergelenk	76.66.30↔	Plastische Rekonstruktion und Augmentation der Maxilla durch totale Auflagerungsplastik
76.5x.20↔	Diskoplastik am Kiefergelenk mit Rekonstruktion	76.66.99↔	Totale Osteoplastik [Osteotomie] der Maxilla, sonstige
76.5x.29↔	Sonstige Diskoplastik am Kiefergelenk	76.67↔	Reduktionsgenioplastik
76.5x.30↔	Exstirpation des Discus articularis am Kiefergelenk mit Rekonstruktion	76.68↔	Augmentationsgenioplastik
76.5x.39↔	Sonstige Exstirpation des Discus articularis am Kiefergelenk	76.69.10↔	Osteotomie zur Verlagerung des Mittelgesichts in der Le-Fort-II- oder Le-Fort-III-Ebene ohne Distraction
76.5x.40↔	Resektion am Tuberculum articulare des Kiefergelenks	76.69.20↔	Osteotomie zur Verlagerung des Mittelgesichts in der Le-Fort-II-Ebene mit Distraction
76.5x.41↔	Plastische Rekonstruktion am Kiefergelenk	76.69.21↔	Osteotomie zur Verlagerung des Mittelgesichts in der Le-Fort-II-Ebene, kombiniert mit anderer Osteotomie mit Distraction
76.5x.42↔	Gelenkstabilisierung (bewegungseinschränkend) des Kiefergelenks	76.69.30↔	Osteotomie zur Verlagerung des Mittelgesichts in der Le-Fort-III-Ebene mit Distraction
76.5x.50↔	Arthroskopische Entfernung eines freien Gelenkkörpers am Kiefergelenk	76.69.40↔	Osteotomie zur Verlagerung des Mittelgesichts in der Le-Fort-III-Ebene, kombiniert mit Le-Fort-I-Ebene mit Distraction
76.5x.59↔	Sonstige Entfernung eines freien Gelenkkörpers am Kiefergelenk	76.69.90↔	Sonstige Osteotomie zur Verlagerung des Mittelgesichts
76.5x.60↔	Implantation einer Endoprothese am Kiefergelenk	76.70↔	Reposition einer Gesichtsschädelfraktur, n.n.bez.
76.5x.61↔	Wechsel einer Endoprothese am Kiefergelenk	76.72↔	Offene Reposition einer Jochbein- und Jochbogenfraktur
76.5x.70↔	Implantation einer Totalendoprothese am Kiefergelenk mit vorgefertigten Komponenten (L)	76.74↔	Offene Reposition einer Maxillafraktur
76.5x.71↔	Implantation einer Totalendoprothese am Kiefergelenk mit CAD-CAM gefertigten Komponenten (L)	76.76.00↔	Offene Reposition einer Mandibulafraktur, n.n.bez.
76.5x.90↔	Sonstige temporomandibuläre Arthroplastik oder Diskoplastik am Kiefergelenk	76.76.10↔	Offene Reposition einer Einfachfraktur des Corpus mandibulae
76.5x.99↔	Temporomandibuläre Arthroplastik, sonstige	76.76.11↔	Offene Reposition einer Mehrfachfraktur des Corpus mandibulae
76.61.00↔	Geschlossene Osteoplastik [Osteotomie] am Ramus mandibulae, n.n.bez.	76.76.20↔	Offene Reposition (von außen) einer Einfach- oder Mehrfachfraktur des Ramus mandibulae
76.61.10↔	Geschlossene Osteoplastik [Osteotomie] am Ramus mandibulae, ohne Distraction	76.76.21↔	Offene Reposition (transoral) einer Einfach- oder Mehrfachfraktur des Ramus mandibulae
76.61.20↔	Geschlossene Osteoplastik [Osteotomie] am Ramus mandibulae, mit Distraction	76.76.30↔	Offene Reposition (transoral oder von außen) einer Fraktur des Processus articularis mandibulae
76.61.99↔	Geschlossene Osteoplastik [Osteotomie] am Ramus mandibulae, sonstige	76.76.99↔	Offene Reposition einer Mandibulafraktur, sonstige
76.62.00↔	Offene Osteoplastik [Osteotomie] am Ramus mandibulae, n.n.bez.	76.77.00↔	Offene Reposition einer Processus alveolaris-Fraktur, n.n.bez.
76.62.10↔	Offene Osteoplastik [Osteotomie] am Ramus mandibulae, ohne Distraction	76.77.10↔	Offene Reposition einer Processus alveolaris-Fraktur der Maxilla
		76.77.11↔	Offene Reposition einer Processus alveolaris-Fraktur der Mandibula
		76.77.99↔	Offene Reposition einer Processus alveolaris-Fraktur, sonstige
		76.78.11↔	Endoskopische Reposition einer Stirnhöhlenvorderwandfraktur
		76.78.20↔	Geschlossene Reposition einer Orbitafraktur

76.78.21↔	Endoskopische Reposition einer Orbitafraktur	77.06.10↔	Sequestrektomie an der Patella, ohne Einlage eines Medikamententrägers
76.79.00↔	Sonstige offene Reposition einer Gesichtsschädelfraktur, n.n.bez.	77.06.11↔	Sequestrektomie an der Patella, mit Einlage eines Medikamententrägers
76.79.10↔	Sonstige offene Reposition einer Fraktur des Orbitadaches	77.06.99↔	Sequestrektomie an der Patella, sonstige
76.79.11↔	Sonstige offene Reposition einer Fraktur der lateralen Orbitawand	77.07.00↔	Sequestrektomie an Tibia und Fibula, n.n.bez.
76.79.19↔	Sonstige offene Reposition einer sonstigen Orbitafraktur	77.07.10↔	Sequestrektomie an Tibia und Fibula, ohne Einlage eines Medikamententrägers
76.79.20↔	Sonstige offene Reposition einer Stirnhöhlenwandfraktur	77.07.11↔	Sequestrektomie an Tibia und Fibula, mit Einlage eines Medikamententrägers
76.79.30↔	Sonstige offene Reposition einer nasoethmoidalen Mittelgesichtsfraktur	77.07.99↔	Sequestrektomie an Tibia und Fibula, sonstige
76.79.31↔	Sonstige offene Reposition einer zentrolateralen Mittelgesichtsfraktur	77.08.00↔	Sequestrektomie an Tarsalia und Metatarsalia, n.n.bez.
76.79.39↔	Sonstige offene Reposition einer sonstigen lateralen Mittelgesichtsfraktur	77.08.10↔	Sequestrektomie an Tarsalia und Metatarsalia, ohne Einlage eines Medikamententrägers
76.79.40↔	Sonstige offene Reposition kombinierter Mittelgesichtsfrakturen (Mehrfachfraktur)	77.08.11↔	Sequestrektomie an Tarsalia und Metatarsalia, mit Einlage eines Medikamententrägers
76.79.99↔	Sonstige offene Reposition einer Gesichtsschädelfraktur, sonstige	77.08.99↔	Sequestrektomie an Tarsalia und Metatarsalia, sonstige
76.91.00↔	Knochentransplantat an Gesichtsschädelknochen, n.n.bez.	77.09.00↔	Sequestrektomie an anderen näher bezeichneten Knochen, ohne Gesichtsschädelknochen, n.n.bez.
76.91.10↔	Transplantat an Gesichtsschädelknochen	77.09.10↔	Sequestrektomie an Phalangen der Hand, ohne Einlage eines Medikamententrägers
76.91.11↔	Knochentransplantat an Gesichtsschädelknochen, gefäßgestielt	77.09.11↔	Sequestrektomie an Phalangen der Hand, mit Einlage eines Medikamententrägers
76.91.99↔	Knochentransplantat an Gesichtsschädelknochen, sonstige	77.09.20↔	Sequestrektomie an der Wirbelsäule, ohne Einlage eines Medikamententrägers
76.92.20↔	Einsetzen von CAD-Implantat an Gesichtsschädel ohne Beteiligung des Hirnschädels, bis zu 2 Regionen	77.09.21↔	Sequestrektomie an der Wirbelsäule, mit Einlage eines Medikamententrägers
76.92.21↔	Einsetzen von CAD-Implantat an Gesichtsschädel ohne Beteiligung des Hirnschädels, ab 3 Regionen	77.09.30↔	Sequestrektomie am Beckenknochen, ohne Einlage eines Medikamententrägers
76.92.30↔	Einsetzen eines CAD-Implantats an Maxilla, zur plastischen Rekonstruktion eines einfachen Defekts	77.09.31↔	Sequestrektomie am Beckenknochen, mit Einlage eines Medikamententrägers
76.92.31↔	Einsetzen eines CAD-Implantats an Maxilla, zur plastischen Rekonstruktion eines grossen oder komplexen Defekts	77.09.40↔	Sequestrektomie an den Phalangen des Fusses, ohne Einlage eines Medikamententrägers
76.94↔	Offene Reposition einer Kiefergelenksluxation	77.09.41↔	Sequestrektomie an den Phalangen des Fusses, mit Einlage eines Medikamententrägers
76.97↔	Entfernen von internem Osteosynthesematerial vom Gesichtsschädelknochen	77.09.90↔	Sequestrektomie an sonstigen näher bezeichneten Knochen, ohne Einlage eines Medikamententrägers
77.00↔	Sequestrektomie, ohne Angabe der Lokalisation	77.09.91↔	Sequestrektomie an sonstigen näher bezeichneten Knochen, mit Einlage eines Medikamententrägers
77.01.00↔	Sequestrektomie an Skapula, Klavikula, Rippen und Sternum, n.n.bez.	77.09.99↔	Sequestrektomie an anderen näher bezeichneten Knochen, ohne Gesichtsschädelknochen, sonstige
77.01.10↔	Sequestrektomie an Skapula und Klavikula, ohne Einlage eines Medikamententrägers	77.11.10↔	Knocheninzision an Skapula und Klavikula, Exploration und Knochenbohrung
77.01.11↔	Sequestrektomie an Skapula und Klavikula, mit Einlage eines Medikamententrägers	77.11.11↔	Knocheninzision an Skapula und Klavikula, Fremdkörperentfernung
77.01.20↔	Sequestrektomie an Rippen und Sternum, ohne Einlage eines Medikamententrägers	77.11.12↔	Knocheninzision an Skapula und Klavikula, Einlage und Entfernung eines Medikamententrägers
77.01.21↔	Sequestrektomie an Rippen und Sternum, mit Einlage eines Medikamententrägers	77.11.13↔	Knocheninzision an Skapula und Klavikula, Drainage
77.01.99↔	Sequestrektomie an Skapula, Klavikula, Rippen und Sternum, sonstige	77.11.20↔	Knocheninzision an Rippen und Sternum, Exploration und Knochenbohrung
77.02.00↔	Sequestrektomie am Humerus, n.n.bez.	77.11.21↔	Knocheninzision an Rippen und Sternum, Fremdkörperentfernung
77.02.10↔	Sequestrektomie am Humerus, ohne Einlage eines Medikamententrägers	77.11.22↔	Knocheninzision an Rippen und Sternum, Einlage und Entfernung eines Medikamententrägers
77.02.11↔	Sequestrektomie am Humerus, mit Einlage eines Medikamententrägers	77.11.23↔	Knocheninzision an Rippen und Sternum, Drainage
77.02.99↔	Sequestrektomie am Humerus, sonstige	77.11.99↔	Sonstige Knocheninzision ohne Knochendurchtrennung an Skapula, Klavikula, Rippen und Sternum, sonstige
77.03.00↔	Sequestrektomie an Radius und Ulna, n.n.bez.	77.12.00↔	Sonstige Knocheninzision ohne Knochendurchtrennung am Humerus, n.n.bez.
77.03.10↔	Sequestrektomie an Radius und Ulna, ohne Einlage eines Medikamententrägers	77.12.10↔	Sonstige Knocheninzision ohne Knochendurchtrennung am Humerus, Exploration und Knochenbohrung
77.03.11↔	Sequestrektomie an Radius und Ulna, mit Einlage eines Medikamententrägers	77.12.11↔	Sonstige Knocheninzision ohne Knochendurchtrennung am Humerus, Fremdkörperentfernung
77.03.99↔	Sequestrektomie an Radius und Ulna, sonstige	77.12.12↔	Sonstige Knocheninzision ohne Knochendurchtrennung am Humerus, Einlage und Entfernung eines Medikamententrägers
77.04.00↔	Sequestrektomie an Karpalia und Metakarpalia, n.n.bez.	77.12.13↔	Sonstige Knocheninzision ohne Knochendurchtrennung am Humerus, Drainage
77.04.10↔	Sequestrektomie an Karpalia und Metakarpalia, ohne Einlage eines Medikamententrägers	77.12.99↔	Sonstige Knocheninzision ohne Knochendurchtrennung am Humerus, sonstige
77.04.11↔	Sequestrektomie an Karpalia und Metakarpalia, mit Einlage eines Medikamententrägers	77.13.00↔	Sonstige Knocheninzision ohne Knochendurchtrennung an Radius und Ulna, n.n.bez.
77.04.99↔	Sequestrektomie an Karpalia und Metakarpalia, sonstige		
77.05.00↔	Sequestrektomie an Femur, n.n.bez.		
77.05.10↔	Sequestrektomie an Femur, ohne Einlage eines Medikamententrägers		
77.05.11↔	Sequestrektomie an Femur, mit Einlage eines Medikamententrägers		
77.05.99↔	Sequestrektomie an Femur, sonstige		
77.06.00↔	Sequestrektomie an der Patella, n.n.bez.		

77.13.10↔	Sonstige Knocheninzision ohne Knochendurchtrennung an Radius und Ulna, Exploration und Knochenbohrung	77.18.14↔	Sonstige Knocheninzision ohne Knochendurchtrennung am Talus, Drainage
77.13.11↔	Sonstige Knocheninzision ohne Knochendurchtrennung an Radius und Ulna, Fremdkörperentfernung	77.18.19↔	Sonstige Knocheninzision ohne Knochendurchtrennung am Talus, sonstige
77.13.12↔	Sonstige Knocheninzision ohne Knochendurchtrennung an Radius und Ulna, Einlage oder Entfernung eines Medikamententrägers	77.18.20↔	Sonstige Knocheninzision ohne Knochendurchtrennung am Kalkaneus, n.n.bez.
77.13.13↔	Sonstige Knocheninzision ohne Knochendurchtrennung an Radius und Ulna, Drainage	77.18.21↔	Sonstige Knocheninzision ohne Knochendurchtrennung am Kalkaneus, Exploration und Knochenbohrung
77.13.99↔	Sonstige Knocheninzision ohne Knochendurchtrennung an Radius und Ulna, sonstige	77.18.22↔	Sonstige Knocheninzision ohne Knochendurchtrennung am Kalkaneus, Fremdkörperentfernung
77.14.00↔	Sonstige Knocheninzision ohne Knochendurchtrennung an Karpalia und Metakarpalia, n.n.bez.	77.18.23↔	Sonstige Knocheninzision ohne Knochendurchtrennung am Kalkaneus, Einlage und Entfernung eines Medikamententrägers
77.14.10↔	Sonstige Knocheninzision ohne Knochendurchtrennung an Karpalia und Metakarpalia, Exploration und Knochenbohrung	77.18.24↔	Sonstige Knocheninzision ohne Knochendurchtrennung am Kalkaneus, Drainage
77.14.11↔	Sonstige Knocheninzision ohne Knochendurchtrennung an Karpalia und Metakarpalia, Fremdkörperentfernung	77.18.29↔	Sonstige Knocheninzision ohne Knochendurchtrennung am Kalkaneus, sonstige
77.14.12↔	Sonstige Knocheninzision ohne Knochendurchtrennung an Karpalia und Metakarpalia, Einlage und Entfernung eines Medikamententrägers	77.18.30↔	Sonstige Knocheninzision ohne Knochendurchtrennung an sonstigen Tarsalia, n.n.bez.
77.14.13↔	Sonstige Knocheninzision ohne Knochendurchtrennung an Karpalia und Metakarpalia, Drainage	77.18.31↔	Sonstige Knocheninzision ohne Knochendurchtrennung an sonstigen Tarsalia, Exploration und Knochenbohrung
77.14.99↔	Sonstige Knocheninzision ohne Knochendurchtrennung an Karpalia und Metakarpalia, sonstige	77.18.32↔	Sonstige Knocheninzision ohne Knochendurchtrennung an sonstigen Tarsalia, Fremdkörperentfernung
77.15.00↔	Sonstige Knocheninzision ohne Knochendurchtrennung am Femur, n.n.bez.	77.18.33↔	Sonstige Knocheninzision ohne Knochendurchtrennung an sonstigen Tarsalia, Einlage und Entfernung eines Medikamententrägers
77.15.10↔	Sonstige Knocheninzision ohne Knochendurchtrennung am (sonstigen) Femur, Exploration und Knochenbohrung	77.18.34↔	Sonstige Knocheninzision ohne Knochendurchtrennung an sonstigen Tarsalia, Drainage
77.15.11↔	Sonstige Knocheninzision ohne Knochendurchtrennung am Femur, Fremdkörperentfernung	77.18.39↔	Sonstige Knocheninzision ohne Knochendurchtrennung an sonstigen Tarsalia, sonstige
77.15.12↔	Sonstige Knocheninzision ohne Knochendurchtrennung am Femur, Einlage und Entfernung eines Medikamententrägers	77.18.40↔	Sonstige Knocheninzision ohne Knochendurchtrennung an Metatarsalia, n.n.bez.
77.15.13↔	Sonstige Knocheninzision ohne Knochendurchtrennung am Femur, Drainage	77.18.41↔	Sonstige Knocheninzision ohne Knochendurchtrennung an Metatarsalia, Exploration und Knochenbohrung
77.15.20↔	Sonstige Knocheninzision ohne Knochendurchtrennung am Femur, Exploration und Knochenbohrung am Schenkelhals	77.18.42↔	Sonstige Knocheninzision ohne Knochendurchtrennung an Metatarsalia, Fremdkörperentfernung
77.15.99↔	Sonstige Knocheninzision ohne Knochendurchtrennung am Femur, sonstige	77.18.43↔	Sonstige Knocheninzision ohne Knochendurchtrennung an Metatarsalia, Einlage und Entfernung eines Medikamententrägers
77.16.00↔	Sonstige Knocheninzision ohne Knochendurchtrennung an der Patella, n.n.bez.	77.18.44↔	Sonstige Knocheninzision ohne Knochendurchtrennung an Metatarsalia, Drainage
77.16.10↔	Sonstige Knocheninzision ohne Knochendurchtrennung an der Patella, Exploration und Knochenbohrung	77.18.49↔	Sonstige Knocheninzision ohne Knochendurchtrennung an Metatarsalia, sonstige
77.16.11↔	Sonstige Knocheninzision ohne Knochendurchtrennung an der Patella, Fremdkörperentfernung	77.18.99↔	Sonstige Knocheninzision ohne Knochendurchtrennung an Tarsalia und Metatarsalia, sonstige
77.16.12↔	Sonstige Knocheninzision ohne Knochendurchtrennung an der Patella, Einlage und Entfernung eines Medikamententrägers	77.19.00↔	Knocheninzision an anderen näher bezeichneten Knochen, ohne Gesichtsschädelknochen, n.n.bez.
77.16.13↔	Sonstige Knocheninzision ohne Knochendurchtrennung an der Patella, Drainage	77.19.10↔	Knocheninzision an Phalangen der Hand, Exploration und Knochenbohrung
77.16.99↔	Sonstige Knocheninzision ohne Knochendurchtrennung an der Patella, sonstige	77.19.11↔	Knocheninzision an Phalangen der Hand, Fremdkörperentfernung
77.17.00↔	Sonstige Knocheninzision ohne Knochendurchtrennung an Tibia und Fibula, n.n.bez.	77.19.12↔	Knocheninzision an Phalangen der Hand, Einlage und Entfernung eines Medikamententrägers
77.17.10↔	Sonstige Knocheninzision ohne Knochendurchtrennung an Tibia und Fibula, Exploration und Knochenbohrung	77.19.13↔	Knocheninzision an Phalangen der Hand, Drainage
77.17.11↔	Sonstige Knocheninzision ohne Knochendurchtrennung an Tibia und Fibula, Fremdkörperentfernung	77.19.19↔	Sonstige Knocheninzision an Phalangen der Hand
77.17.12↔	Sonstige Knocheninzision ohne Knochendurchtrennung an Tibia und Fibula, Einlage und Entfernung eines Medikamententrägers	77.19.20↔	Knocheninzision an der Wirbelsäule, Exploration und Knochenbohrung
77.17.13↔	Sonstige Knocheninzision ohne Knochendurchtrennung an Tibia und Fibula, Drainage	77.19.21↔	Knocheninzision an der Wirbelsäule, Fremdkörperentfernung
77.17.99↔	Sonstige Knocheninzision ohne Knochendurchtrennung an Tibia und Fibula, sonstige	77.19.22↔	Knocheninzision an der Wirbelsäule, Einlage und Entfernung von Medikamententrägern
77.18.00↔	Sonstige Knocheninzision ohne Knochendurchtrennung an Tarsalia und Metatarsalia, n.n.bez.	77.19.23↔	Knocheninzision an der Wirbelsäule, Drainage
77.18.10↔	Sonstige Knocheninzision ohne Knochendurchtrennung am Talus, n.n.bez.	77.19.29↔	Sonstige Knocheninzision an der Wirbelsäule
77.18.11↔	Sonstige Knocheninzision ohne Knochendurchtrennung am Talus, Exploration und Knochenbohrung	77.19.30↔	Knocheninzision am Beckenknochen, Exploration und Knochenbohrung
77.18.12↔	Sonstige Knocheninzision ohne Knochendurchtrennung am Talus, Fremdkörperentfernung	77.19.31↔	Knocheninzision am Beckenknochen, Fremdkörperentfernung
77.18.13↔	Sonstige Knocheninzision ohne Knochendurchtrennung am Talus, Einlage und Entfernung eines Medikamententrägers	77.19.32↔	Knocheninzision am Beckenknochen, Einlage und Entfernung von Medikamententrägern
		77.19.33↔	Knocheninzision am Beckenknochen, Drainage
		77.19.39↔	Sonstige Knocheninzision am Beckenknochen
		77.19.40↔	Knocheninzision an den Phalangen des Fusses, Exploration und Knochenbohrung
		77.19.41↔	Knocheninzision an den Phalangen des Fusses, Fremdkörperentfernung

77.19.42↔	Knocheninzision an den Phalangen des Fusses, Einlage und Entfernung eines Medikamententrägers	77.37.12↔	Kortikotomie bei Segmenttransport an der Tibia
77.19.43↔	Knocheninzision an den Phalangen des Fusses, Drainage	77.37.13↔	Komplexe (mehrdimensionale) Osteotomie (mit Achsenkorrektur) an der Tibia
77.19.49↔	Sonstige Knocheninzision an den Phalangen des Fusses	77.37.14↔	Valgisierende oder varisierende Osteotomie an der Tibia
77.19.90↔	Knocheninzision an sonstigen näher bezeichneten Knochen, Exploration und Knochenbohrung	77.37.19↔	Sonstige Knochendurchtrennung an der Tibia
77.19.91↔	Knocheninzision an sonstigen näher bezeichneten Knochen, Fremdkörperentfernung	77.37.20↔	(De-)Rotationsosteotomie an der Fibula
77.19.92↔	Knocheninzision an sonstigen näher bezeichneten Knochen, Einlage und Entfernung eines Medikamententrägers	77.37.21↔	Kortikotomie bei Segmenttransport an der Fibula
77.19.93↔	Knocheninzision an sonstigen näher bezeichneten Knochen, Drainage	77.37.22↔	Komplexe (mehrdimensionale) Osteotomie (mit Achsenkorrektur) an der Fibula
77.19.99↔	Knocheninzision an anderen näher bezeichneten Knochen, ohne Gesichtsschädelknochen, sonstige	77.37.29↔	Sonstige Knochendurchtrennung an der Fibula
77.21.10↔	Keilosteotomie an Skapula	77.37.99↔	Sonstige Knochendurchtrennung an Tibia und Fibula, sonstige
77.21.11↔	Keilosteotomie an Klavikula	77.38.00↔	Sonstige Knochendurchtrennung an Tarsalia und Metatarsalia, n.n.bez.
77.21.20↔	Keilosteotomie an einer Rippe	77.38.10↔	(De-)Rotationsosteotomie an Tarsalia
77.21.21↔	Keilosteotomie am Sternum	77.38.11↔	Kortikotomie bei Segmenttransport an Tarsalia
77.22↔	Keilosteotomie am Humerus	77.38.12↔	Komplexe (mehrdimensionale) Osteotomie (mit Achsenkorrektur) an Tarsalia
77.23↔	Keilosteotomie an Radius und Ulna	77.38.19↔	Sonstige Knochendurchtrennung an Tarsalia
77.24↔	Keilosteotomie an Karpalia und Metakarpalia	77.38.29↔	Sonstige Knochendurchtrennung an Metatarsalia
77.25.00↔	Keilosteotomie am Femur, n.n.bez.	77.38.99↔	Sonstige Knochendurchtrennung an Tarsalia und Metatarsalia, sonstige
77.25.10↔	Keilosteotomie am Schenkelhals	77.39.10↔	(De-)Rotationsosteotomie an Phalangen der Hand
77.25.20↔	Keilosteotomie am sonstigen Femur	77.39.19↔	Sonstige Knochendurchtrennung an Phalangen der Hand
77.25.99↔	Keilosteotomie am Femur, sonstige	77.39.30↔	(De-)Rotationsosteotomie am Becken
77.27.00↔	Keilosteotomie an Tibia und Fibula, n.n.bez.	77.39.31↔	Kortikotomie bei Segmenttransport am Becken
77.27.10↔	Keilosteotomie an der Tibia	77.39.32↔	Komplexe (mehrdimensionale) Osteotomie (mit Achsenkorrektur) am Becken
77.27.20↔	Keilosteotomie an der Fibula	77.39.39↔	Sonstige Knochendurchtrennung am Becken
77.27.99↔	Keilosteotomie an Tibia und Fibula, sonstige	77.39.40↔	Korrekturosteotomie an Phalangen des Fusses
77.28.00↔	Keilosteotomie an Tarsalia und Metatarsalia, n.n.bez.	77.39.49↔	Sonstige Knochendurchtrennung an Phalangen des Fusses
77.28.10↔	Keilosteotomie am Talus	77.51↔	Plastische Rekonstruktion bei Hallux valgus mit Exostosenresektion, Weichteilkorrektur und Osteotomie am Os metatarsale I
77.28.20↔	Keilosteotomie am Kalkaneus	77.52↔	Plastische Rekonstruktion bei Hallux valgus mit Exostosenresektion, Weichteilkorrektur und Arthrodesse
77.28.30↔	Keilosteotomie an sonstigen Tarsalia	77.53↔	Plastische Rekonstruktion bei Hallux valgus mit anderer Exostosenresektion und Weichteilkorrektur
77.28.40↔	Keilosteotomie an Metatarsalia	77.54↔	Resektion oder Korrekturosteotomie bei Digitus quintus varus
77.28.99↔	Keilosteotomie an Tarsalia und Metatarsalia, sonstige	77.56↔	Plastische Rekonstruktion bei Hammerzehe
77.29.10↔	Keilosteotomie an Phalangen der Hand	77.57↔	Plastische Rekonstruktion bei Krallenzehe
77.29.20↔	Keilosteotomie am Wirbel	77.58↔	Sonstige Resektion, Arthrodesse und plastische Rekonstruktion an Zehen
77.29.30↔	Keilosteotomie am Beckenknochen	77.59↔	Sonstige Exostosenresektion bei Hallux valgus
77.29.40↔	Keilosteotomie an Phalangen des Fusses	77.61.10↔	Lokale Resektion von Knochenläsion oder -gewebe an Skapula und Klavikula
77.31.10↔	Sonstige Knochendurchtrennung an Skapula	77.61.11↔	Lokale Resektion von Knochenläsion oder -gewebe an einer Rippe
77.31.11↔	Sonstige Knochendurchtrennung an Klavikula	77.61.12↔	Lokale Resektion von Knochenläsion oder -gewebe am Sternum
77.31.20↔	Sonstige Knochendurchtrennung an der Rippe	77.61.20↔	Débridement an Skapula und Klavikula
77.31.21↔	Sonstige Knochendurchtrennung am Sternum	77.62.00↔	Lokale Resektion von Knochenläsion oder -gewebe am Humerus, n.n.bez.
77.32.10↔	Kortikotomie bei Segmenttransport am Humerus	77.62.20↔	Débridement am Humerus
77.33.00↔	Sonstige Knochendurchtrennung an Radius und Ulna, n.n.bez.	77.62.99↔	Lokale Resektion von Knochenläsion oder -gewebe am Humerus, sonstige
77.33.10↔	Kortikotomie bei Segmenttransport an Radius und Ulna	77.63.00↔	Lokale Resektion von Knochenläsion oder -gewebe an Radius und Ulna, n.n.bez.
77.33.20↔	Knochendurchtrennung an distaler Ulna und Ulnaschaft	77.63.20↔	Débridement an Radius und Ulna
77.33.99↔	Sonstige Knochendurchtrennung an Radius und Ulna, sonstige	77.63.99↔	Lokale Resektion von Knochenläsion oder -gewebe an Radius und Ulna, sonstige
77.34.00↔	Sonstige Knochendurchtrennung an Karpalia und Metakarpalia, n.n.bez.	77.64.00↔	Lokale Resektion von Knochenläsion oder -gewebe an Karpalia und Metakarpalia, n.n.bez.
77.34.10↔	(De-)rotationsosteotomie an Karpalia und Metakarpalia	77.64.20↔	Débridement an Karpalia und Metakarpalia
77.34.11↔	Komplexe (mehrdimensionale) Osteotomie an Karpalia und Metakarpalia	77.64.99↔	Lokale Resektion von Knochenläsion oder -gewebe an Karpalia und Metakarpalia, sonstige
77.34.99↔	Sonstige Knochendurchtrennung an Karpalia und Metakarpalia, sonstige	77.65.00↔	Lokale Resektion von Knochenläsion oder -gewebe am Femur, n.n.bez.
77.35.00↔	Sonstige Knochendurchtrennung am Femur, n.n.bez.	77.65.20↔	Débridement am Femur
77.35.10↔	(De-)Rotationsosteotomie am Schenkelhals	77.65.99↔	Lokale Resektion von Knochenläsion oder -gewebe am Femur, sonstige
77.35.11↔	Kortikotomie bei Segmenttransport am Schenkelhals	77.68.00↔	Lokale Resektion von Knochenläsion oder -gewebe an Tarsalia und Metatarsalia, n.n.bez.
77.35.12↔	Komplexe (mehrdimensionale) Osteotomie (mit Achsenkorrektur) am Schenkelhals	77.68.10↔	Lokale Resektion von Knochenläsion oder -gewebe an Tarsalia
77.35.19↔	Sonstige Knochendurchtrennung am Schenkelhals		
77.35.20↔	(De-)Rotationsosteotomie an sonstigen Teilen des Femurs		
77.35.21↔	Kortikotomie bei Segmenttransport an sonstigen Teilen des Femurs		
77.35.22↔	Komplexe (mehrdimensionale) Osteotomie (mit Achsenkorrektur) an sonstigen Teilen des Femurs		
77.35.23↔	Sonstige Knochendurchtrennung an sonstigen Teilen des Femurs		
77.35.99↔	Sonstige Knochendurchtrennung am Femur, sonstige		
77.37.00↔	Sonstige Knochendurchtrennung an Tibia und Fibula, n.n.bez.		
77.37.10↔	Rotationsosteotomie an der Tibia		

77.68.11↔	Lokale Resektion von Knochenläsion oder -gewebe an Metatarsalia	78.01.11↔	Knochen transplantation an Skapula und Klavikula, gefässgestielt ohne mikrovaskulärer Anastomose
77.68.20↔	Débridement an Tarsalia	78.01.12↔	Knochen transplantation an Skapula und Klavikula, allogen
77.68.21↔	Débridement an Metatarsalia	78.01.13↔	Knorpel-Knochen transplantation an Skapula und Klavikula
77.68.99↔	Lokale Resektion von Knochenläsion oder -gewebe an Tarsalia und Metatarsalia, sonstige	78.01.19↔	Knochen transplantation an Skapula und Klavikula, sonstige (z.B. Spongiosa, kortikospongioser Span, nicht gefässgestieltes Transplantat)
77.69.10↔	Lokale Resektion von Knochenläsion oder -gewebe an Phalangen der Hand	78.01.20↔	Knochen transplantation an Rippen und Sternum, alle Eingriffe
77.69.11↔	Lokale Resektion von Knochenläsion oder -gewebe an Wirbelkörpern	78.01.99↔	Knochen transplantation an Skapula, Klavikula, Rippen und Sternum, sonstige
77.69.12↔	Lokale Resektion von Knochenläsion oder -gewebe am Becken	78.02.10↔	Knochen transplantation am Humerus, gefässgestielt mit mikrovaskulärer Anastomose
77.69.13↔	Lokale Resektion von Knochenläsion oder -gewebe an Phalangen des Fusses	78.02.11↔	Knochen transplantation am Humerus, gefässgestielt ohne mikrovaskuläre Anastomose
77.69.20↔	Débridement an Phalangen der Hand	78.02.12↔	Knochen transplantation am Humerus, allogen
77.69.21↔	Débridement an der Wirbelsäule	78.02.13↔	Knorpel-Knochen transplantation am Humerus
77.69.22↔	Débridement am Becken	78.03.10↔	Knochen transplantation an Radius und Ulna, gefässgestielt mit mikrovaskulärer Anastomose
77.69.23↔	Débridement an Phalangen des Fusses	78.03.11↔	Knochen transplantation an Radius und Ulna, gefässgestielt ohne mikrovaskulärer Anastomose
77.81.11↔	Sonstige partielle Knochenresektion an einer Rippe	78.03.12↔	Knochen transplantation an Radius und Ulna, allogen
77.81.12↔	Sonstige partielle Knochenresektion am Sternum	78.03.13↔	Knorpel-Knochen transplantation an Radius und Ulna
77.82↔	Sonstige partielle Knochenresektion am Humerus	78.04.10↔	Knochen transplantation an Karpalia und Metakarpalia, gefässgestielt mit mikrovaskulärer Anastomose
77.83↔	Sonstige partielle Knochenresektion an Radius und Ulna	78.04.11↔	Knochen transposition an Karpalia und Metakarpalia, gefässgestielt ohne mikrovaskuläre Anastomose
77.84↔	Sonstige partielle Knochenresektion an Karpalia und Metakarpalia	78.04.12↔	Knochen transplantation an Karpalia und Metakarpalia, allogen
77.85↔	Sonstige partielle Knochenresektion am Femur	78.04.13↔	Knorpel-Knochen transplantation an Karpalia und Metakarpalia
77.86↔	Sonstige partielle Knochenresektion aus der Patella	78.05.10↔	Knochen transplantation am Femur, gefässgestielt mit mikrovaskulärer Anastomose
77.87.00↔	Sonstige partielle Knochenresektion an Tibia und Fibula, n.n.bez.	78.05.11↔	Knochen transplantation am Femur, gefässgestielt, ohne mikrovaskuläre Anastomose
77.87.10↔	Sonstige partielle Knochenresektion an Tibia	78.05.12↔	Knochen transplantation am Femur, allogen
77.87.11↔	Sonstige partielle Knochenresektion an Fibula	78.05.13↔	Knorpel-Knochen transplantation am Femur
77.87.99↔	Sonstige partielle Knochenresektion an Tibia und Fibula, sonstige	78.06.10↔	Knochen transplantation an der Patella, gefässgestielt mit mikrovaskulärer Anastomose
77.88↔	Sonstige partielle Knochenresektion an Tarsalia und Metatarsalia	78.06.12↔	Knochen transplantation an der Patella, allogen
77.89.10↔	Sonstige partielle Knochenresektion an Phalangen der Hand	78.06.20↔	Knochen transplantation an der Patella, Knochen transposition, gefässgestielt, ohne mikrovaskuläre Anastomose
77.89.20↔	Sonstige partielle Knochenresektion an einem Wirbel, Densresektion	78.07.10↔	Knochen transplantation an der Tibia, gefässgestielt mit mikrovaskulärer Anastomose
77.89.21↔	Sonstige partielle Knochenresektion an einem Wirbel, Corpus	78.07.11↔	Knochen transplantation an der Tibia, gefässgestielt ohne mikrovaskuläre Anastomose
77.89.22↔	Sonstige partielle Knochenresektion an einem Wirbel, sonstige Teile	78.07.12↔	Knochen transplantation an der Tibia, allogen
77.89.30↔	Sonstige partielle Knochenresektion am Becken	78.07.13↔	Knorpel-Knochen transplantation an der Tibia
77.89.40↔	Sonstige partielle Knochenresektion an Phalangen des Fusses	78.07.20↔	Knochen transplantation an der Fibula, gefässgestielt mit mikrovaskulärer Anastomose
77.91.00↔	Totale Resektion von Skapula, Klavikula, Rippen und Sternum, n.n.bez.	78.07.21↔	Knochen transplantation an der Fibula, gefässgestielt ohne mikrovaskuläre Anastomose
77.91.10↔	Totale Resektion von Skapula und Klavikula	78.07.22↔	Knochen transplantation an der Fibula, allogen
77.91.11↔	Totale Resektion einer Rippe	78.07.23↔	Knorpel-Knochen transplantation an der Fibula
77.91.12↔	Totale Resektion einer Halsrippe	78.08.10↔	Knochen transplantation an Tarsalia und Metatarsalia, gefässgestielt mit mikrovaskulärer Anastomose
77.91.13↔	Totale Resektion des Sternums	78.08.11↔	Knochen transplantation an Tarsalia und Metatarsalia, gefässgestielt ohne mikrovaskulärer Anastomose
77.91.99↔	Totale Resektion von Skapula, Klavikula, Rippen und Sternum, sonstige	78.08.12↔	Knochen transplantation an Tarsalia und Metatarsalia, allogen
77.92↔	Totale Humerusresektion	78.08.13↔	Knorpel-Knochen transplantation an Tarsalia und Metatarsalia
77.93↔	Totale Resektion von Radius und Ulna	78.09.10↔	Knochen transplantation an Phalangen der Hand, gefässgestielt mit mikrovaskulärer Anastomose
77.94↔	Totale Resektion von Karpalia und Metakarpalia	78.09.11↔	Knochen transplantation an Phalangen der Hand, gefässgestielt ohne mikrovaskuläre Anastomose
77.95↔	Totale Femur-Resektion	78.09.12↔	Knochen transplantation an Phalangen der Hand, allogen
77.96↔	Totale Patella-Resektion	78.09.30↔	Knochen transplantation am Becken, gefässgestielt mit mikrovaskulärer Anastomose
77.97.00↔	Totale Resektion von Tibia und Fibula, n.n.bez.	78.09.31↔	Knochen transplantation am Becken, gefässgestielt ohne mikrovaskuläre Anastomose
77.97.10↔	Totale Resektion von Tibia	78.09.32↔	Knochen transplantation am Becken, allogen
77.97.11↔	Totale Resektion von Fibula	78.09.33↔	Knorpel-Knochen transplantation am Becken
77.97.99↔	Totale Resektion von Tibia und Fibula, sonstige	78.09.40↔	Knochen transplantation an Phalangen des Fusses, gefässgestielt mit mikrovaskulärer Anastomose
77.98.00↔	Totale Resektion von Tarsalia und Metatarsalia, n.n.bez.	78.09.41↔	Knochen transplantation an Phalangen des Fusses, gefässgestielt ohne mikrovaskuläre Anastomose
77.98.10↔	Totale Resektion von Tarsalia		
77.98.11↔	Totale Resektion von Metatarsalia		
77.98.99↔	Totale Resektion von Tarsalia und Metatarsalia, sonstige		
77.99.10↔	Totale Knochenresektionen an Phalangen der Hand		
77.99.20↔	Totale Resektion eines Wirbelkörpers		
77.99.30↔	Totale Knochenresektionen am Becken		
77.99.40↔	Totale Knochenresektionen an Phalangen des Fusses		
78.01.00↔	Knochen transplantation an Skapula, Klavikula, Rippen und Sternum, n.n.bez.		
78.01.10↔	Knochen transplantation an Skapula und Klavikula, gefässgestielt mit mikrovaskulärer Anastomose		

78.09.42↔	Knorpel-Knochentransplantation an Phalangen des Fusses	78.17.14↔	Offene Reposition einer einfachen Fraktur der distalen Tibia mit Knochenfixation durch Fixateur externe
78.09.90↔	Knochentransplantation an andere näher bezeichnete Knochen, ausser Gesichtsschädelknochen, gefässgestielt mit mikrovaskulärer Anastomose	78.17.15↔	Geschlossene Reposition einer sonstigen Tibiafraktur mit Knochenfixation durch Fixateur externe
78.09.91↔	Knochentransplantation an andere näher bezeichnete Knochen, ausser Gesichtsschädelknochen, gefässgestielt ohne mikrovaskuläre Anastomose	78.17.16↔	Offene Reposition einer Mehrfragmentfraktur sonstiger Teile der Tibia mit Knochenfixation durch Fixateur externe
78.09.92↔	Knochentransplantation an andere näher bezeichnete Knochen, ausser Gesichtsschädelknochen, allogenen	78.17.20↔	Offene Reposition einer einfachen Fraktur der proximalen Fibula mit Knochenfixation durch Fixateur externe
78.11.10↔	Geschlossene Reposition einer Fraktur von Skapula und Klavikula mit Knochenfixation durch Fixateur externe	78.17.21↔	Offene Reposition einer Mehrfragmentfraktur der proximalen Fibula mit Knochenfixation durch Fixateur externe
78.11.11↔	Offene Reposition einer einfachen Fraktur von Skapula und Klavikula mit Knochenfixation durch Fixateur externe	78.17.22↔	Offene Reposition einer einfachen Fraktur des Fibulaschafts mit Knochenfixation durch Fixateur externe
78.11.12↔	Offene Reposition einer Mehrfragmentfraktur von Klavikula und Skapula mit Knochenfixation durch Fixateur externe	78.17.23↔	Offene Reposition einer Mehrfragmentfraktur des Fibulaschafts mit Knochenfixation durch Fixateur externe
78.11.20↔	Geschlossene Reposition einer Fraktur von Rippen und Sternum mit Knochenfixation durch Fixateur externe	78.17.24↔	Geschlossene Reposition einer distalen Fibulafraktur mit Knochenfixation durch Fixateur externe
78.11.21↔	Offene Reposition einer Fraktur von Rippen und Sternum mit Knochenfixation durch Fixateur externe	78.17.25↔	Offene Reposition einer einfachen Fraktur der distalen Fibula mit Knochenfixation durch Fixateur externe
78.11.99↔	Anlegen eines Fixateur externe an Skapula, Klavikula, Rippen und Sternum (inkl. Reposition von Frakturen), sonstige	78.17.26↔	Offene Reposition einer Mehrfragmentfraktur der distalen Fibula mit Knochenfixation durch Fixateur externe
78.12.10↔	Geschlossene Reposition einer proximalen Humerusfraktur mit Knochenfixation durch Fixateur externe	78.17.27↔	Geschlossene Reposition einer sonstigen Fibulafraktur mit Knochenfixation durch Fixateur externe
78.12.11↔	Offene Reposition einer proximalen Humerusfraktur mit Knochenfixation durch Fixateur externe	78.17.99↔	Anlegen eines Fixateur externe an Tibia und Fibula (inkl. Reposition von Frakturen), sonstige
78.12.90↔	Geschlossene Reposition einer sonstigen Humerusfraktur mit Knochenfixation durch Fixateur externe	78.18.11↔	Geschlossene Reposition einer Fraktur sonstiger Tarsalia und Metatarsalia mit Knochenfixation durch Fixateur externe
78.12.91↔	Offene Reposition einer sonstigen Humerusfraktur mit Knochenfixation durch Fixateur externe	78.18.12↔	Offene Reposition einer einfachen Fraktur an sonstigen Tarsalia und Metatarsalia mit Knochenfixation durch Fixateur externe
78.12.99↔	Anlegen eines Fixateur externe am Humerus (inkl. Reposition von Frakturen), sonstige	78.18.13↔	Offene Reposition einer Fraktur an Kalkaneus und Talus mit Knochenfixation durch Fixateur externe
78.13.10↔	Geschlossene Reposition einer distalen Radiusfraktur mit Knochenfixation durch Fixateur externe	78.18.14↔	Offene Reposition einer Mehrfragmentfraktur an sonstigen Tarsalia mit Knochenfixation durch Fixateur externe
78.13.11↔	Geschlossene Reposition einer sonstigen Radiusfraktur mit Knochenfixation durch Fixateur externe	78.18.15↔	Offene Reposition einer Mehrfragmentfraktur an Metatarsalia mit Knochenfixation durch Fixateur externe
78.13.12↔	Offene Reposition einer distalen Radiusfraktur mit Knochenfixation durch Fixateur externe	78.18.99↔	Anlegen eines Fixateur externe an Tarsalia und Metatarsalia (inkl. Reposition von Frakturen), sonstige
78.13.13↔	Offene Reposition einer sonstigen Radiusfraktur mit Knochenfixation durch Fixateur externe	78.19.10↔	Geschlossene Reposition einer Fraktur von Phalangen der Hand mit Knochenfixation durch Fixateur externe
78.13.20↔	Geschlossene Reposition einer Ulnafraktur mit Knochenfixation durch Fixateur externe	78.19.11↔	Offene Reposition einer Fraktur von Phalangen der Hand mit Knochenfixation durch Fixateur externe
78.13.99↔	Anlegen eines Fixateur externe an Radius und Ulna (inkl. Reposition von Frakturen), sonstige	78.19.20↔	Geschlossene Reposition einer Fraktur des Beckens mit Knochenfixation durch Fixateur externe
78.14.10↔	Geschlossene Reposition einer Fraktur an Karpalia und Metakarpalia mit Knochenfixation durch Fixateur externe	78.19.21↔	Offene Reposition einer Fraktur des Acetabulums mit Knochenfixation / Transfixation durch Fixateur externe
78.14.11↔	Offene Reposition einer Fraktur an Karpalia und Metakarpalia mit Knochenfixation durch Fixateur externe	78.19.22↔	Offene Reposition einer Fraktur sonstiger Teile des Beckens mit Knochenfixation durch Fixateur externe
78.14.99↔	Anlegen eines Fixateur externe an Karpalia und Metakarpalia (inkl. Reposition von Frakturen), sonstige	78.19.30↔	Geschlossene Reposition einer Fraktur von Phalangen des Fusses mit Knochenfixation durch Fixateur externe
78.15.10↔	Offene Reposition einer Schenkelhalsfraktur und proximalen Femurfraktur mit Knochenfixation durch Fixateur externe	78.19.31↔	Offene Reposition einer Fraktur von Phalangen des Fusses mit Knochenfixation durch Fixateur externe
78.15.20↔	Offene Reposition einer Femurschaftfraktur mit Knochenfixation durch Fixateur externe	78.19.90↔	Geschlossene Reposition einer Fraktur sonstiger bezeichneter Knochen mit Knochenfixation durch Fixateur externe
78.15.30↔	Geschlossene Reposition einer distalen Femurfraktur mit Knochenfixation durch Fixateur externe	78.19.91↔	Offene Reposition einer Fraktur sonstiger bezeichneter Knochen mit Knochenfixation durch Fixateur externe
78.15.31↔	Offene Reposition einer distalen Femurfraktur mit Knochenfixation durch Fixateur externe	78.19.99↔	Anlegen eines Fixateur externe an andere näher bezeichnete Knochen, ausser Gesichtsschädelknochen (Inkl. Reposition von Frakturen), sonstige
78.15.40↔	Geschlossene Reposition einer sonstigen Femurfraktur mit Knochenfixation durch Fixateur externe	78.21.00↔	Verkürzungsteotomie an Skapula, Klavikula, n.n.bez.
78.15.99↔	Anlegen eines Fixateur externe am Femur (inkl. Reposition von Frakturen), sonstige	78.21.10↔	Temporäre Epiphyseodese an Skapula und Klavikula
78.16.10↔	Geschlossene Reposition einer Fraktur der Patella mit Knochenfixation durch Fixateur externe	78.21.11↔	Permanente Epiphyseodese an Skapula und Klavikula
78.16.11↔	Offene Reposition einer Fraktur der Patella mit Knochenfixation durch Fixateur externe	78.21.12↔	Therapeutische Epiphyseolyse an Skapula und Klavikula
78.17.10↔	Geschlossene Reposition einer Fraktur der proximalen Tibia mit Knochenfixation durch Fixateur externe	78.21.99↔	Verkürzungsteotomie an Skapula, Klavikula, sonstige
78.17.11↔	Offene Reposition einer einfachen Fraktur der proximalen Tibia mit Knochenfixation durch Fixateur externe	78.22.00↔	Verkürzungsteotomie am Humerus, n.n.bez.
78.17.12↔	Offene Reposition einer Mehrfragmentfraktur der proximalen Tibia mit Knochenfixation durch Fixateur externe	78.22.10↔	Temporäre Epiphyseodese am Humerus
78.17.13↔	Offene Reposition einer einfachen Tibiaschaftfraktur mit Knochenfixation durch Fixateur externe	78.22.11↔	Permanente Epiphyseodese am Humerus
		78.22.12↔	Therapeutische Epiphyseolyse am Humerus
		78.22.99↔	Verkürzungsteotomie am Humerus, sonstige
		78.23.00↔	Verkürzungsteotomie an Radius und Ulna, n.n.bez.
		78.23.10↔	Temporäre Epiphyseodese an Radius und Ulna
		78.23.11↔	Permanente Epiphyseodese an Radius und Ulna
		78.23.12↔	Therapeutische Epiphyseolyse an Radius und Ulna
		78.23.99↔	Verkürzungsteotomie an Radius und Ulna, sonstige

78.24.00↔	Verkürzungsosteotomie an Karpalia und Metakarpalia, n.n.bez.	78.41.30↔	Sonstige plastische Rekonstruktion an Skapula, Klavikula, Rippen und Sternum, Implantation von vertikalen expandierbaren prothetischen Titanrippen [VEPTR]
78.24.10↔	Temporäre Epiphyseodese an Karpalia und Metakarpalia	78.41.99↔	Sonstige plastische Rekonstruktion an Skapula, Klavikula, Rippen und Sternum, sonstige
78.24.11↔	Permanente Epiphyseodese an Karpalia und Metakarpalia	78.42↔	Sonstige plastische Rekonstruktion am Humerus
78.24.12↔	Therapeutische Epiphyseolyse an Karpalia und Metakarpalia	78.43↔	Sonstige plastische Rekonstruktion an Radius und Ulna
78.24.99↔	Verkürzungsosteotomie an Karpalia und Metakarpalia, sonstige	78.44↔	Sonstige plastische Rekonstruktion an Karpalia und Metakarpalia
78.25.00↔	Verkürzungsosteotomie am Femur, n.n.bez.	78.45↔	Sonstige plastische Rekonstruktion am Femur
78.25.10↔	Temporäre Epiphyseodese am Schenkelhals	78.47.00↔	Sonstige plastische Rekonstruktion an Tibia und Fibula, n.n.bez.
78.25.11↔	Permanente Epiphyseodese am Schenkelhals	78.47.10↔	Sonstige plastische Rekonstruktion an Tibia
78.25.12↔	Therapeutische Epiphyseolyse am Schenkelhals	78.47.20↔	Sonstige plastische Rekonstruktion an Fibula
78.25.19↔	Sonstige Verkürzungsosteotomie am Schenkelhals	78.47.99↔	Sonstige plastische Rekonstruktion an Tibia und Fibula, sonstige
78.25.20↔	Temporäre Epiphyseodese an sonstigen Teilen des Femur	78.48↔	Sonstige plastische Rekonstruktion an Tarsalia und Metatarsalia
78.25.21↔	Permanente Epiphyseodese an sonstigen Teilen des Femur	78.49.12↔	Sonstige plastische Rekonstruktion am Becken
78.25.22↔	Therapeutische Epiphyseolyse an sonstigen Teilen des Femur	78.49.13↔	Sonstige plastische Rekonstruktion an Phalangen des Fusses
78.25.99↔	Verkürzungsosteotomie am Femur, sonstige	78.49.21↔	Wirbelkörperersatz durch Implantat (z.B. bei Kyphose), 1 Wirbelkörper
78.27.00↔	Verkürzungsosteotomie an Tibia und Fibula, n.n.bez.	78.49.22↔	Wirbelkörperersatz durch Implantat (z.B. bei Kyphose), 2 Wirbelkörper
78.27.10↔	Temporäre Epiphyseodese an der Tibia	78.49.23↔	Wirbelkörperersatz durch Implantat (z.B. bei Kyphose), 3 Wirbelkörper
78.27.11↔	Permanente Epiphyseodese an der Tibia	78.49.24↔	Wirbelkörperersatz durch Implantat (z.B. bei Kyphose), 4 Wirbelkörper
78.27.12↔	Therapeutische Epiphyseolyse an der Tibia	78.49.25↔	Wirbelkörperersatz durch Implantat (z.B. bei Kyphose), 5 oder mehr Wirbelkörper
78.27.19↔	Sonstige Verkürzungsosteotomie an der Tibia	78.49.26↔	Wirbelkörperersatz durch sonstige Materialien (z.B. bei Kyphose), 1 Wirbelkörper
78.27.20↔	Temporäre Epiphyseodese an der Fibula	78.49.27↔	Wirbelkörperersatz durch sonstige Materialien (z.B. bei Kyphose), 2 Wirbelkörper
78.27.21↔	Permanente Epiphyseodese an der Fibula	78.49.28↔	Wirbelkörperersatz durch sonstige Materialien (z.B. bei Kyphose), 3 Wirbelkörper
78.27.22↔	Therapeutische Epiphyseolyse an der Fibula	78.49.29↔	Wirbelkörperersatz (z.B. bei Kyphose), sonstige
78.27.29↔	Sonstige Verkürzungsosteotomie an der Fibula	78.49.2a↔	Wirbelkörperersatz durch sonstige Materialien (z.B. bei Kyphose), 4 oder mehr Wirbelkörper
78.27.99↔	Verkürzungsosteotomie an Tibia und Fibula, sonstige	78.49.31↔	Komplexe Rekonstruktion der Wirbelsäule (z.B. bei Kyphose) durch vorderen Abstützspan
78.28.00↔	Verkürzungsosteotomie an Tarsalia und Metatarsalia, n.n.bez.	78.49.32↔	Komplexe Rekonstruktion der Wirbelsäule (z.B. bei Kyphose) durch Kyphektomie (z.B. nach Lindseth-Selzer)
78.28.10↔	Temporäre Epiphyseodese an Tarsalia und Metatarsalia	78.49.33↔	Komplexe Rekonstruktion der Wirbelsäule (z.B. bei Kyphose) durch dorsale Korrektur ohne ventrales Release
78.28.11↔	Permanente Epiphyseodese an Tarsalia und Metatarsalia	78.49.34↔	Komplexe Rekonstruktion der Wirbelsäule (z.B. bei Kyphose) durch dorsale Korrektur mit ventralem Release
78.28.12↔	Therapeutische Epiphyseolyse an Tarsalia und Metatarsalia	78.49.35↔	Komplexe Rekonstruktion der Wirbelsäule (z.B. bei Kyphose) durch dorsoventrale Korrektur
78.28.20↔	Sonstige Verkürzungsosteotomie am Calcaneus	78.49.36↔	Kolumnotomie und polysegmentale dorsale Lordosierungspondylodese (DLS) nach Zielke (z.B. bei Kyphose)
78.28.21↔	Sonstige Verkürzungsosteotomie an sonstigen Tarsalia	78.49.37↔	Kolumnotomie und transpedikuläre Subtraktionsosteotomie (z.B. nach Thomassen oder Hsu-Yau-Leong) (z.B. bei Kyphose)
78.28.22↔	Sonstige Verkürzungsosteotomie an Metatarsalia	78.49.38↔	Kolumnotomie und monosegmentale zervikothorakale Lordosierungspondylodese (z.B. nach Mason, Urist oder Simmons) (z.B. bei Kyphose)
78.28.99↔	Verkürzungsosteotomie an Tarsalia und Metatarsalia, sonstige	78.49.40↔	Komplexe Rekonstruktion der Wirbelsäule (z.B. bei Skoliose) durch wachstumslenkende Epiphyseodese mittels Klammern aus einer Form-Gedächtnis-Legierung [Shape Memory Alloy (SMA)-Staples], 1 Klammer
78.29.10↔	Temporäre Epiphyseodese an Phalangen der Hand	78.49.41↔	Komplexe Rekonstruktion der Wirbelsäule (z.B. bei Skoliose) durch wachstumslenkende Epiphyseodese mittels Klammern aus einer Form-Gedächtnis-Legierung [Shape Memory Alloy (SMA)-Staples], 2 Klammern
78.29.11↔	Permanente Epiphyseodese an Phalangen der Hand	78.49.42↔	Komplexe Rekonstruktion der Wirbelsäule (z.B. bei Skoliose) durch wachstumslenkende Epiphyseodese mittels Klammern aus einer Form-Gedächtnis-Legierung [Shape Memory Alloy (SMA)-Staples], 3 Klammern
78.29.12↔	Therapeutische Epiphyseolyse an Phalangen der Hand	78.49.43↔	Komplexe Rekonstruktion der Wirbelsäule (z.B. bei Skoliose) durch wachstumslenkende Epiphyseodese mittels Klammern aus einer Form-Gedächtnis-Legierung [Shape Memory Alloy (SMA)-Staples], 4 Klammern
78.29.19↔	Sonstige Verkürzungsosteotomie an Phalangen der Hand		
78.29.30↔	Temporäre Epiphyseodese am Becken		
78.29.31↔	Permanente Epiphyseodese am Becken		
78.29.32↔	Therapeutische Epiphyseolyse am Becken		
78.29.39↔	Sonstige Verkürzungsosteotomie am Becken		
78.29.40↔	Temporäre Epiphyseodese an Phalangen des Fusses		
78.29.41↔	Permanente Epiphyseodese an Phalangen des Fusses		
78.29.42↔	Therapeutische Epiphyseolyse an Phalangen des Fusses		
78.29.49↔	Sonstige Verkürzungsosteotomie an Phalangen des Fusses		
78.30↔	Verlängerungsosteotomie an Extremitäten, ohne Angabe der Lokalisation		
78.31↔	Verlängerungsosteotomie an Skapula und Klavikula		
78.32↔	Verlängerungsosteotomie am Humerus		
78.33↔	Verlängerungsosteotomie an Radius und Ulna		
78.34↔	Verlängerungsosteotomie an Karpalia und Metakarpalia		
78.35.00↔	Verlängerungsosteotomie am Femur, n.n.bez.		
78.35.10↔	Verlängerungsosteotomie am Schenkelhals		
78.35.19↔	Verlängerungsosteotomie an sonstigen Teilen des Femur		
78.35.99↔	Verlängerungsosteotomie am Femur, sonstige		
78.37↔	Verlängerungsosteotomie an Tibia und Fibula		
78.38.00↔	Verlängerungsosteotomie an Tarsalia und Metatarsalia, n.n.bez.		
78.38.10↔	Verlängerungsosteotomie am Calcaneus		
78.38.19↔	Verlängerungsosteotomie an sonstigen Tarsalia		
78.38.20↔	Verlängerungsosteotomie an Metatarsalia		
78.38.99↔	Verlängerungsosteotomie an Tarsalia und Metatarsalia, sonstige		
78.39.10↔	Verlängerungsosteotomie an Phalangen der Hand		
78.39.20↔	Verlängerungsosteotomie am Becken		
78.39.30↔	Verlängerungsosteotomie an Phalangen des Fusses		
78.39.99↔	Verlängerungsosteotomie an anderen näher bezeichneten Knochen, sonstige		
78.41.00↔	Sonstige plastische Rekonstruktion an Skapula, Klavikula, Rippen und Sternum, n.n.bez.		
78.41.10↔	Sonstige plastische Rekonstruktion an Skapula und Klavikula		
78.41.20↔	Sonstige plastische Rekonstruktion an Rippen und Sternum		

78.49.44↔	Komplexe Rekonstruktion der Wirbelsäule (z.B. bei Skoliose) durch wachstumslenkende Epiphyseodese mittels Klammern aus einer Form-Gedächtnis-Legierung [Shape Memory Alloy (SMA)-Staples], 5 Klammern	78.49.62↔	Dorsal und ventral kombiniert instrumentierte Korrekturspondylodese (z.B. bei Skoliose), nicht primärstabil, 7 bis 10 Segmente
78.49.45↔	Komplexe Rekonstruktion der Wirbelsäule (z.B. bei Skoliose) durch wachstumslenkende Epiphyseodese mittels Klammern aus einer Form-Gedächtnis-Legierung [Shape Memory Alloy (SMA)-Staples], 6 Klammern	78.49.63↔	Dorsal und ventral kombiniert instrumentierte Korrekturspondylodese (z.B. bei Skoliose), nicht primärstabil, 11 oder mehr Segmente
78.49.46↔	Komplexe Rekonstruktion der Wirbelsäule (z.B. bei Skoliose) durch wachstumslenkende Epiphyseodese mittels Klammern aus einer Form-Gedächtnis-Legierung [Shape Memory Alloy (SMA)-Staples], 7 Klammern	78.49.64↔	Dorsal und ventral kombiniert instrumentierte Korrekturspondylodese (z.B. bei Skoliose), primärstabil, 3 bis 6 Segmente
78.49.47↔	Komplexe Rekonstruktion der Wirbelsäule (z.B. bei Skoliose) durch wachstumslenkende Epiphyseodese mittels Klammern aus einer Form-Gedächtnis-Legierung [Shape Memory Alloy (SMA)-Staples], 8 Klammern	78.49.65↔	Dorsal und ventral kombiniert instrumentierte Korrekturspondylodese (z.B. bei Skoliose), primärstabil, 7 bis 10 Segmente
78.49.48↔	Komplexe Rekonstruktion der Wirbelsäule (z.B. bei Skoliose) durch wachstumslenkende Epiphyseodese mittels Klammern aus einer Form-Gedächtnis-Legierung [Shape Memory Alloy (SMA)-Staples], 9 Klammern	78.49.66↔	Dorsal und ventral kombiniert instrumentierte Korrekturspondylodese (z.B. bei Skoliose), primärstabil, 11 oder mehr Segmente
78.49.4a↔	Komplexe Rekonstruktion der Wirbelsäule (z.B. bei Skoliose) durch wachstumslenkende Epiphyseodese mittels Klammern aus einer Form-Gedächtnis-Legierung [Shape Memory Alloy (SMA)-Staples], 10 Klammern	78.49.69↔	Dorsal und ventral kombiniert instrumentierte Korrekturspondylodese (z.B. bei Skoliose), sonstige
78.49.4b↔	Komplexe Rekonstruktion der Wirbelsäule (z.B. bei Skoliose) durch wachstumslenkende Epiphyseodese mittels Klammern aus einer Form-Gedächtnis-Legierung [Shape Memory Alloy (SMA)-Staples], 11 Klammern	78.49.71↔	Komplexe Rekonstruktion der Wirbelsäule (z.B. bei Skoliose) durch subkutane Harrington-Instrumentation
78.49.4c↔	Komplexe Rekonstruktion der Wirbelsäule (z.B. bei Skoliose) durch wachstumslenkende Epiphyseodese mittels Klammern aus einer Form-Gedächtnis-Legierung [Shape Memory Alloy (SMA)-Staples], 12 Klammern	78.49.72↔	Komplexe Rekonstruktion der Wirbelsäule (z.B. Skoliose) mittels Implantation von growing rods
78.49.4d↔	Komplexe Rekonstruktion der Wirbelsäule (z.B. bei Skoliose) durch wachstumslenkende Epiphyseodese mittels Klammern aus einer Form-Gedächtnis-Legierung [Shape Memory Alloy (SMA)-Staples], 13 und mehr Klammern	78.49.79↔	Komplexe Rekonstruktion der Wirbelsäule, sonstige
78.49.4e↔	Komplexe Rekonstruktion der Wirbelsäule (z.B. bei Skoliose) durch dorso-ventrale Epiphyseodese	78.50.31↔	Osteosynthese durch Schrauben an der Wirbelsäule
78.49.4f↔	Komplexe Rekonstruktion der Wirbelsäule (z.B. bei Skoliose) durch unilaterale Epiphyseodese mit dorsaler Wirbelfusion	78.50.32↔	Osteosynthese durch Drahtcerclage an der Wirbelsäule
78.49.4g↔	Komplexe Rekonstruktion der Wirbelsäule (z.B. bei Skoliose) durch bilaterale Epiphyseodese mit dorsaler Wirbelfusion	78.50.33↔	Osteosynthese durch Klammersystem an der Wirbelsäule
78.49.50↔	Dorsal oder ventral instrumentierte Korrekturspondylodese (z.B. bei Skoliose), n.n.bez.	78.50.34↔	Osteosynthese durch Hakenplatten an der Wirbelsäule
78.49.51↔	Dorsal instrumentierte Korrekturspondylodese (z.B. bei Skoliose), nicht primärstabil, 3 bis 6 Segmente	78.50.35↔	Osteosynthese durch Schrauben-Stabsystem an der Wirbelsäule
78.49.52↔	Dorsal instrumentierte Korrekturspondylodese (z.B. bei Skoliose), nicht primärstabil, 7 bis 10 Segmente	78.50.36↔	Osteosynthese durch ventrales Schrauben-Plattensystem an der Wirbelsäule
78.49.53↔	Dorsal instrumentierte Korrekturspondylodese (z.B. bei Skoliose), nicht primärstabil, 11 oder mehr Segmente	78.50.37↔	Osteosynthese durch dorsales Schrauben-Plattensystem an der Wirbelsäule
78.49.54↔	Dorsal instrumentierte Korrekturspondylodese (z.B. bei Skoliose), primärstabil, 3 bis 6 Segmente	78.50.39↔	Osteosyntheseverfahren an der Wirbelsäule, sonstige
78.49.55↔	Dorsal instrumentierte Korrekturspondylodese (z.B. bei Skoliose), primärstabil, 7 bis 10 Segmente	78.51.00↔	Innere Knochenfixation ohne Reposition der Fraktur an Skapula, Klavikula, Rippen und Sternum, n.n.bez.
78.49.56↔	Dorsal instrumentierte Korrekturspondylodese (z.B. bei Skoliose), primärstabil, 11 oder mehr Segmente	78.51.99↔	Innere Knochenfixation ohne Reposition der Fraktur an Skapula, Klavikula, Rippen und Sternum, sonstige
78.49.57↔	Ventral instrumentierte Korrekturspondylodese (z.B. bei Skoliose), nicht primärstabil, 3 bis 6 Segmente	78.52.00↔	Innere Knochenfixation ohne Reposition der Fraktur am Humerus, n.n.bez.
78.49.58↔	Ventral instrumentierte Korrekturspondylodese (z.B. bei Skoliose), nicht primärstabil, 7 bis 10 Segmente	78.52.10↔	Revision von Osteosynthesematerial (ohne Materialwechsel) am Humerus
78.49.59↔	Dorsal oder ventral instrumentierte Korrekturspondylodese (z.B. bei Skoliose), sonstige	78.52.99↔	Innere Knochenfixation ohne Reposition der Fraktur am Humerus, sonstige
78.49.5a↔	Ventral instrumentierte Korrekturspondylodese (z.B. bei Skoliose), nicht primärstabil, 11 oder mehr Segmente	78.53.00↔	Innere Knochenfixation ohne Reposition der Fraktur an Radius und Ulna, n.n.bez.
78.49.5b↔	Ventral instrumentierte Korrekturspondylodese (z.B. bei Skoliose), primärstabil, 3 bis 6 Segmente	78.53.10↔	Revision von Osteosynthesematerial (ohne Materialwechsel) an Radius
78.49.5c↔	Ventral instrumentierte Korrekturspondylodese (z.B. bei Skoliose), primärstabil, 7 bis 10 Segmente	78.53.20↔	Revision von Osteosynthesematerial (ohne Materialwechsel) an Ulna
78.49.5d↔	Ventral instrumentierte Korrekturspondylodese (z.B. bei Skoliose), primärstabil, 11 oder mehr Segmente	78.53.99↔	Innere Knochenfixation ohne Reposition der Fraktur an Radius und Ulna, sonstige
78.49.61↔	Dorsal und ventral kombiniert instrumentierte Korrekturspondylodese (z.B. bei Skoliose), nicht primärstabil, 3 bis 6 Segmente	78.54.00↔	Innere Knochenfixation ohne Reposition der Fraktur an Karpalia und Metakarpalia, n.n.bez.
		78.54.10↔	Revision von Osteosynthesematerial (ohne Materialwechsel) an Karpalia und Metakarpalia
		78.54.99↔	Innere Knochenfixation ohne Reposition der Fraktur an Karpalia und Metakarpalia, sonstige
		78.55.00↔	Innere Knochenfixation ohne Reposition der Fraktur am Femur, n.n.bez.
		78.55.10↔	Revision von Osteosynthesematerial (ohne Materialwechsel) am Femur
		78.55.99↔	Innere Knochenfixation ohne Reposition der Fraktur am Femur, sonstige
		78.56.00↔	Innere Knochenfixation ohne Reposition der Fraktur an der Patella, n.n.bez.
		78.56.10↔	Revision von Osteosynthesematerial (ohne Materialwechsel) an der Patella
		78.56.99↔	Innere Knochenfixation ohne Reposition der Fraktur an der Patella, sonstige
		78.57.00↔	Innere Knochenfixation ohne Reposition der Fraktur an Tibia und Fibula, n.n.bez.
		78.57.10↔	Revision von Osteosynthesematerial (ohne Materialwechsel) an der Tibia

78.57.20↔	Revision von Osteosynthesematerial (ohne Materialwechsel) an der Fibula	78.65.05↔	Knochenimplantatentfernung am Femur, Entfernung eines Knochen(teil)ersatzes am Femur
78.57.99↔	Innere Knochenfixation ohne Reposition der Fraktur an Tibia und Fibula, sonstige	78.65.08↔	Knochenimplantatentfernung am Femur: sonstiges Osteosynthesematerial
78.58.00↔	Innere Knochenfixation ohne Reposition der Fraktur an Tarsalia und Metatarsalia, n.n.bez.	78.66.01↔	Knochenimplantatentfernung an der Patella, (intra-medullärer) Draht, Schraube, Zuggurtung/Cerclage, Fixateur externe, (Blount-)Klammern
78.58.10↔	Revision von Osteosynthesematerial (ohne Materialwechsel) an Tarsalia und Metatarsalia	78.66.05↔	Knochenimplantatentfernung an der Patella, Entfernung eines Knochen(teil)ersatzes an der Patella
78.58.99↔	Innere Knochenfixation ohne Reposition der Fraktur an Tarsalia und Metatarsalia, sonstige	78.66.08↔	Knochenimplantatentfernung an der Patella, sonstiges Osteosynthesematerial
78.59.10↔	Revision von Osteosynthesematerial (ohne Materialwechsel) an Phalangen der Hand	78.67.01↔	Knochenimplantatentfernung an Tibia und Fibula, (intra-medullärer) Draht, Schraube, Zuggurtung/Cerclage, Fixateur externe, Ringfixateur, (Blount-)Klammern
78.59.20↔	Revision von Osteosynthesematerial (ohne Materialwechsel) an der Wirbelsäule	78.67.05↔	Knochenimplantatentfernung an Tibia und Fibula, Entfernung eines Knochen(teil)ersatzes an Tibia und Fibula
78.59.30↔	Revision von Osteosynthesematerial (ohne Materialwechsel) am Becken	78.67.11↔	Knochenimplantatentfernung an der Tibia, (winkelstabile) Platte, Winkelplatte / Kondylenplatte
78.59.40↔	Revision von Osteosynthesematerial (ohne Materialwechsel) an Phalangen des Fusses	78.67.12↔	Knochenimplantatentfernung an der Tibia, Marknagel, Verriegelungsnagel, Transfixationsnagel
78.60.05↔	Knochenimplantatentfernung, ohne Angabe der Lokalisation, Entfernung eines Knochen(teil)ersatzes	78.67.13↔	Knochenimplantatentfernung an der Tibia, dynamische Kompressionsschraube
78.60.08↔	Entfernung eines internen Verlängerungs- oder Knochen-transportsystems (motorisiert / nicht-motorisiert), jede Lokalisation	78.67.21↔	Knochenimplantatentfernung an der Fibula, (winkelstabile) Platte
78.61.01↔	Knochenimplantatentfernung an Skapula und Klavikula, Draht, intra-medullärer Draht, Schraube, Zuggurtung/Cerclage, Platte, winkelstabile Platte, Fixateur externe, Blount-Klammern	78.67.22↔	Knochenimplantatentfernung an der Fibula, Marknagel, Verriegelungsnagel, Transfixationsnagel
78.61.05↔	Knochenimplantatentfernung an Skapula, Klavikula, Rippen und Sternum, Entfernung eines Knochen(teil)ersatzes an Skapula, Klavikula, Rippen und Sternum	78.67.28↔	Knochenimplantatentfernung an Tibia und Fibula, sonstiges Osteosynthesematerial
78.61.08↔	Knochenimplantatentfernung an Skapula und Klavikula, sonstiges Osteosynthesematerial	78.68.01↔	Knochenimplantatentfernung an Tarsalia und Metatarsalia, (intra-medullärer) Draht, Schraube, Zuggurtung/Cerclage, winkelstabile Platte, Fixateur externe, Ringfixateur, (Blount-)Klammern
78.61.11↔	Knochenimplantatentfernung an Rippen und Sternum	78.68.05↔	Knochenimplantatentfernung an Tarsalia und Metatarsalia, Entfernung eines Knochen(teil)ersatzes an Talus und Kalkaneus
78.62.01↔	Knochenimplantatentfernung am Humerus, (intra-medullärer) Draht, Schraube, Zuggurtung/Cerclage, (winkelstabile) Platte, Winkelplatte /Kondylenplatte, Marknagel, Verriegelungsnagel, Transfixationsnagel, Fixateur externe, Ringfixateur, (Blount-)Klammern	78.68.06↔	Knochenimplantatentfernung an Tarsalia und Metatarsalia, Entfernung eines Knochen(teil)ersatzes an sonstigen Tarsalia und Metatarsalia
78.62.02↔	Knochenimplantatentfernung am Humerus, dynamische Kompressionsschraube, Marknagel mit Gelenkkomponente	78.68.08↔	Knochenimplantatentfernung an Tarsalia und Metatarsalia, sonstiges Osteosynthesematerial
78.62.05↔	Knochenimplantatentfernung am Humerus, Entfernung eines Knochen(teil)ersatzes am Humerus	78.69.11↔	Knochenimplantatentfernung an Phalangen der Hand, (intra-medullärer) Draht, Schraube, Zuggurtung/Cerclage, (winkelstabile) Platte, Fixateur externe, (Blount-)Klammern
78.62.08↔	Knochenimplantatentfernung am Humerus: sonstiges Osteosynthesematerial	78.69.15↔	Knochenimplantatentfernung an anderen näher bezeichneten Knochen, ausser Gesichtsschädelknochen, Entfernung eines Knochen(teil)ersatzes an Phalangen der Hand
78.63.01↔	Knochenimplantatentfernung an Radius und Ulna, (intra-medullärer) Draht, Schraube, Zuggurtung/Cerclage, (winkelstabile) Platte, Winkelplatte/Kondylenplatte, Marknagel, Verriegelungsnagel, Transfixationsnagel, Fixateur externe, Ringfixateur, (Blount-)Klammern	78.69.18↔	Knochenimplantatentfernung an Phalangen der Hand, sonstiges Osteosynthesematerial
78.63.05↔	Knochenimplantatentfernung an Radius und Ulna, Entfernung eines Knochen(teil)ersatzes an Radius und Ulna	78.69.21↔	Knochenimplantatentfernung am Becken, Draht, Schraube, Zuggurtung/Cerclage, Fixateur externe, Ringfixateur, (Blount-)Klammern
78.63.08↔	Knochenimplantatentfernung an Radius und Ulna (proximal / Schaft / distal), sonstiges	78.69.22↔	Knochenimplantatentfernung am Becken, (winkelstabile) Platte
78.64.01↔	Knochenimplantatentfernung an Karpalia und Metakarpalia, (intra-medullärer) Draht, Schraube, Zuggurtung/Cerclage, (winkelstabile) Platte, Fixateur externe, Ringfixateur, (Blount-)Klammern	78.69.25↔	Knochenimplantatentfernung an anderen näher bezeichneten Knochen, ausser Gesichtsschädelknochen, Entfernung eines Knochen(teil)ersatzes am Becken
78.64.05↔	Knochenimplantatentfernung an Karpalia und Metakarpalia, Entfernung eines Knochen(teil)ersatzes an Karpalia und Metakarpalia	78.69.28↔	Knochenimplantatentfernung am Becken, sonstiges Osteosynthesematerial
78.64.08↔	Knochenimplantatentfernung an Karpalia und Metakarpalia, sonstiges Osteosynthesematerial	78.69.31↔	Knochenimplantatentfernung an Talus und Kalkaneus, (intra-medullärer) Draht, Schraube, Zuggurtung/Cerclage, (winkelstabile) Platte, Fixateur externe, Ringfixateur, (Blount-)Klammern
78.65.01↔	Knochenimplantatentfernung am Femur, Draht, intra-medullärer Draht, Schraube, Zuggurtung/Cerclage, (winkelstabile) Platte, Winkelplatte/Kondylenplatte, dynamische Kompressionsschraube, Marknagel, Fixateur externe, (Blount-)Klammern	78.69.38↔	Knochenimplantatentfernung an Talus und Kalkaneus, sonstiges Osteosynthesematerial
78.65.02↔	Knochenimplantatentfernung am Femur (Schenkelhals / proximal / distal, ausser Schaft), Marknagel mit Gelenkkomponente, Verriegelungsnagel, Transfixationsnagel	78.69.41↔	Knochenimplantatentfernung an Phalangen des Fusses, (intra-medullärer) Draht, Schraube, Zuggurtung/Cerclage, (winkelstabile) Platte, Fixateur externe, (Blount-)Klammern
78.65.03↔	Knochenimplantatentfernung am Femur (Schaft), Marknagel mit Gelenkkomponente	78.69.45↔	Knochenimplantatentfernung an anderen näher bezeichneten Knochen, ausser Gesichtsschädelknochen, Entfernung eines Knochen(teil)ersatzes an Phalangen des Fusses
78.65.04↔	Knochenimplantatentfernung am Femur (proximal / Schaft / distal, ausser Schenkelhals), Ringfixateur	78.69.48↔	Knochenimplantatentfernung an Phalangen des Fusses, sonstiges Osteosynthesematerial
		78.69.51↔	Knochenimplantatentfernung an anderen näher bezeichneten Knochen, Draht, Zuggurtung/Cerclage, Blount-Klammern

78.69.52↔	Knochenimplantatentfernung an anderen näher bezeichneten Knochen, Schraube, (winkelstabile) Platte, dynamische Kompressionsschraube, intramedullärer Draht, Marknagel, Marknagel mit Gelenkkomponente, Verriegelungsnagel, Transfixationsnagel, Fixateur externe	79.12.22↔	Geschlossene Reposition einer sonstigen Radiusfraktur mit innerer Knochenfixation durch Marknagel
78.69.53↔	Knochenimplantatentfernung an anderen näher bezeichneten Knochen, Winkelplatte/Kondylenplatte	79.12.23↔	Geschlossene Reposition einer sonstigen Radiusfraktur mit innerer Knochenfixation mittels minimalinvasiver ballonassistierter Technik
78.69.55↔	Knochenimplantatentfernung an anderen näher bezeichneten Knochen, ausser Gesichtsschädelknochen, Entfernung eines Knochen(teil)ersatzes an sonstigen näher bezeichneten Knochen	79.12.29↔	Geschlossene Reposition einer sonstigen Radiusfraktur mit sonstiger innerer Knochenfixation (z.B. durch Schraube, Platte)
78.69.58↔	Knochenimplantatentfernung an anderen näher bezeichneten Knochen, sonstiges Osteosynthesematerial	79.12.30↔	Geschlossene Reposition einer Ulnafraktur mit innerer Knochenfixation durch Draht oder Zuggurtung/Cerclage
78.69.61↔	Entfernung von Osteosynthesematerial an Wirbelsäule	79.12.31↔	Geschlossene Reposition einer Ulnafraktur mit innerer Knochenfixation durch intramedullären Draht
78.69.65↔	Knochenimplantatentfernung an anderen näher bezeichneten Knochen, ausser Gesichtsschädelknochen, Entfernung eines Knochen(teil)ersatzes an der Wirbelsäule	79.12.32↔	Geschlossene Reposition einer Ulnafraktur mit innerer Knochenfixation durch Marknagel
78.69.71↔	Arthroskopische Entfernung von Osteosynthesematerial	79.12.39↔	Geschlossene Reposition einer Ulnafraktur mit sonstiger innerer Knochenfixation (z.B. durch Schraube, Platte)
79.91↔	Einsetzen eines Knochenwachstumsstimulators an Skapula, Klavikula, Rippen und Sternum	79.12.99↔	Geschlossene Reposition einer Fraktur an Radius und Ulna mit innerer Knochenfixation, sonstige
79.92↔	Einsetzen eines Knochenwachstumsstimulators am Humerus	79.13.00↔	Geschlossene Reposition einer Fraktur an Karpalia und Metakarpalia mit innerer Knochenfixation, n.n.bez.
79.93↔	Einsetzen eines Knochenwachstumsstimulators an Radius und Ulna	79.13.10↔	Geschlossene Reposition einer Fraktur an Karpalia und Metakarpalia mit innerer Knochenfixation durch winkelstabile Platte
79.94↔	Einsetzen eines Knochenwachstumsstimulators an Karpalia und Metakarpalia	79.13.19↔	Geschlossene Reposition einer Fraktur an Karpalia und Metakarpalia mit sonstiger innerer Knochenfixation (z.B. durch Schraube, Platte, Draht)
79.95↔	Einsetzen eines Knochenwachstumsstimulators am Femur	79.13.99↔	Geschlossene Reposition einer Fraktur an Karpalia und Metakarpalia mit innerer Knochenfixation, sonstige
79.96↔	Einsetzen eines Knochenwachstumsstimulators an der Patella	79.14.00↔	Geschlossene Reposition einer Fingerfraktur mit innerer Knochenfixation, n.n.bez.
79.97↔	Einsetzen eines Knochenwachstumsstimulators an Tibia und Fibula	79.14.10↔	Geschlossene Reposition einer Fingerfraktur mit innerer Knochenfixation durch winkelstabile Platte
79.98↔	Einsetzen eines Knochenwachstumsstimulators an Tarsalia und Metatarsalia	79.14.19↔	Geschlossene Reposition einer Fingerfraktur mit sonstiger innerer Knochenfixation (z.B. durch Schraube, Platte, Draht)
79.99↔	Einsetzen eines Knochenwachstumsstimulators an anderen näher bezeichneten Knochen, ausser Gesichtsschädelknochen	79.14.99↔	Geschlossene Reposition einer Fingerfraktur mit innerer Knochenfixation, sonstige
79.11.00↔	Geschlossene Reposition einer Humerusfraktur mit innerer Knochenfixation, n.n.bez.	79.15.00↔	Geschlossene Reposition einer Femurfraktur mit innerer Knochenfixation, n.n.bez.
79.11.10↔	Geschlossene Reposition einer proximalen Humerusfraktur mit innerer Knochenfixation durch Marknagel / Verriegelungsnagel oder Winkelplatte / Kondylenplatte	79.15.10↔	Geschlossene Reposition einer distalen Femurfraktur mit innerer Knochenfixation
79.11.11↔	Geschlossene Reposition einer proximalen Humerusfraktur mit innerer Knochenfixation mittels minimalinvasiver ballonassistierter Technik	79.15.20↔	Geschlossene Reposition einer sonstigen Femurfraktur mit innerer Knochenfixation
79.11.19↔	Geschlossene Reposition einer proximalen Humerusfraktur mit sonstiger innerer Knochenfixation (z.B. durch Schraube, Draht, Zuggurtung/Cerclage, winkelstabile Platte)	79.15.99↔	Geschlossene Reposition einer Femurfraktur mit innerer Knochenfixation, sonstige
79.11.20↔	Geschlossene Reposition einer sonstigen Humerusfraktur mit innerer Knochenfixation durch Marknagel / Verriegelungsnagel oder Winkelplatte / Kondylenplatte	79.16.00↔	Geschlossene Reposition einer Fraktur an Tibia und Fibula mit innerer Knochenfixation, n.n.bez.
79.11.21↔	Geschlossene Reposition einer sonstigen Humerusfraktur mit innerer Knochenfixation mittels minimalinvasiver ballonassistierter Technik	79.16.10↔	Geschlossene Reposition einer proximalen Tibiafraktur mit innerer Knochenfixation durch Marknagel
79.11.29↔	Geschlossene Reposition einer sonstigen Humerusfraktur mit sonstiger innerer Knochenfixation (z.B. durch Schraube, Draht, Zuggurtung/Cerclage, winkelstabile Platte)	79.16.11↔	Geschlossene Reposition einer proximalen Tibiafraktur mit innerer Knochenfixation mittels minimalinvasiver ballonassistierter Technik
79.11.99↔	Geschlossene Reposition einer Humerusfraktur mit innerer Knochenfixation, sonstige	79.16.29↔	Geschlossene Reposition einer distalen Tibiafraktur mit sonstiger innerer Knochenfixation (z.B. durch Schraube, Platte, Draht)
79.12.00↔	Geschlossene Reposition einer Fraktur an Radius und Ulna mit innerer Knochenfixation, n.n.bez.	79.16.30↔	Geschlossene Reposition einer sonstigen Tibiafraktur mit innerer Knochenfixation durch Marknagel
79.12.10↔	Geschlossene Reposition einer distalen Radiusfraktur mit innerer Knochenfixation durch Draht oder Zuggurtung/Cerclage	79.16.31↔	Geschlossene Reposition einer sonstigen Tibiafraktur mit innerer Knochenfixation mittels minimalinvasiver ballonassistierter Technik
79.12.11↔	Geschlossene Reposition einer distalen Radiusfraktur mit innerer Knochenfixation durch intramedullären Draht	79.16.39↔	Geschlossene Reposition einer sonstigen Tibiafraktur mit sonstiger innerer Knochenfixation (z.B. durch Schraube, Platte, Draht)
79.12.12↔	Geschlossene Reposition einer distalen Radiusfraktur mit innerer Knochenfixation durch Marknagel	79.16.40↔	Geschlossene Reposition einer distalen Fibulafraktur mit innerer Knochenfixation durch Marknagel
79.12.13↔	Geschlossene Reposition einer distalen Radiusfraktur mit innerer Knochenfixation mittels minimalinvasiver ballonassistierter Technik	79.16.49↔	Geschlossene Reposition einer distalen Fibulafraktur mit sonstiger innerer Knochenfixation (z.B. durch Schraube, Platte, Draht)
79.12.19↔	Geschlossene Reposition einer distalen Radiusfraktur mit sonstiger innerer Knochenfixation (z.B. durch Schraube, Platte)	79.16.50↔	Geschlossene Reposition einer sonstigen Fibulafraktur mit innerer Knochenfixation durch Marknagel
79.12.20↔	Geschlossene Reposition einer sonstigen Radiusfraktur durch Draht oder Zuggurtung/Cerclage	79.16.59↔	Geschlossene Reposition einer sonstigen Fibulafraktur mit sonstiger innerer Knochenfixation (z.B. durch Schraube, Platte, Draht)
79.12.21↔	Geschlossene Reposition einer sonstigen Radiusfraktur mit innerer Knochenfixation durch intramedullären Draht	79.16.99↔	Geschlossene Reposition einer Fraktur an Tibia und Fibula mit innerer Knochenfixation, sonstige

79.17.00↔	Geschlossene Reposition einer Fraktur an Tarsalia und Metatarsalia mit innerer Knochenfixation, n.n.bez.	79.27.00↔	Offene Reposition einer Fraktur an Tarsalia und Metatarsalia ohne innere Knochenfixation, n.n.bez.
79.17.10↔	Geschlossene Reposition einer Fraktur des Kalkaneus mit innerer Knochenfixation durch winkelstabile Platte	79.27.10↔	Offene Reposition einer Talus- und Kalkaneusfraktur ohne innere Knochenfixation
79.17.11↔	Geschlossene Reposition einer Fraktur des Kalkaneus mit innerer Knochenfixation mittels minimalinvasiver ballonassistierter Technik	79.27.11↔	Offene Reposition einer einfachen Fraktur sonstiger Tarsalia und Metatarsalia ohne innere Knochenfixation
79.17.19↔	Geschlossene Reposition einer Fraktur des Kalkaneus mit sonstiger innerer Knochenfixation (z.B. durch Schraube, Platte, Draht)	79.27.12↔	Offene Reposition einer Mehrfragmentfraktur sonstiger Tarsalia und Metatarsalia ohne innere Knochenfixation
79.17.29↔	Geschlossene Reposition einer Fraktur an sonstigen Tarsalia und Metatarsalia mit innerer Knochenfixation (z.B. durch Schraube, (winkelstabile) Platte, Draht)	79.27.99↔	Offene Reposition einer Fraktur an Tarsalia und Metatarsalia ohne innere Knochenfixation, sonstige
79.17.99↔	Geschlossene Reposition einer Fraktur an Tarsalia und Metatarsalia mit innerer Knochenfixation, sonstige	79.28↔	Offene Reposition einer Zehenfraktur ohne innere Knochenfixation
79.18↔	Geschlossene Reposition einer Zehenfraktur mit innerer Knochenfixation	79.29.00↔	Offene Reposition einer Fraktur anderer bezeichneter Knochen ohne innere Knochenfixation, n.n.bez.
79.19.00↔	Geschlossene Reposition einer Fraktur anderer bezeichneter Knochen mit innerer Knochenfixation, n.n.bez.	79.29.10↔	Offene Reposition einer einfachen Fraktur der Klavikula und Skapula ohne innere Knochenfixation
79.19.10↔	Geschlossene Reposition einer Fraktur von Klavikula und Skapula mit innerer Knochenfixation	79.29.11↔	Offene Reposition einer Mehrfragmentfraktur der Klavikula und Skapula ohne innere Knochenfixation
79.19.11↔	Geschlossene Reposition einer Fraktur von Rippen mit innerer Fixation	79.29.20↔	Offene Reposition einer Fraktur des Beckens ohne innere Knochenfixation
79.19.12↔	Geschlossene Reposition einer Fraktur von Sternum mit innerer Fixation	79.29.30↔	Offene Reposition einer Fraktur der Patella ohne innere Knochenfixation
79.19.20↔	Geschlossene Reposition einer Fraktur des Beckens mit innerer Knochenfixation	79.29.99↔	Offene Reposition einer Fraktur anderer bezeichneter Knochen ohne innere Knochenfixation, sonstige
79.19.30↔	Geschlossene Reposition einer Fraktur der Patella mit innerer Knochenfixation	79.31.00↔	Offene Reposition einer Humerusfraktur mit innerer Knochenfixation, n.n.bez.
79.19.99↔	Geschlossene Reposition einer Fraktur anderer bezeichneter Knochen mit innerer Knochenfixation, sonstige	79.31.10↔	Offene Reposition einer einfachen proximalen Humerusfraktur mit innerer Knochenfixation durch Marknagel, winkelstabiler Platte oder (Winkel-) Platte
79.21.00↔	Offene Reposition einer Humerusfraktur ohne innere Knochenfixation, n.n.bez.	79.31.11↔	Offene Reposition einer einfachen proximalen Humerusfraktur mit sonstiger innerer Knochenfixation (z.B. Schraube, Draht)
79.21.10↔	Offene Reposition einer proximalen Humerusfraktur ohne innere Knochenfixation	79.31.12↔	Offene Reposition einer Mehrfragmentfraktur des proximalen Humerus mit innerer Knochenfixation
79.21.11↔	Offene Reposition einer Humerusschaftfraktur ohne innere Knochenfixation	79.31.20↔	Offene Reposition einer einfachen Humerusschaftfraktur mit innerer Knochenfixation
79.21.12↔	Offene Reposition einer distalen Humerusfraktur ohne innere Knochenfixation	79.31.30↔	Offene Reposition einer einfachen distalen Humerusfraktur mit innerer Knochenfixation durch Marknagel, winkelstabiler Platte oder (Winkel-) Platte
79.21.99↔	Offene Reposition einer Humerusfraktur ohne innere Knochenfixation, sonstige	79.31.31↔	Offene Reposition einer einfachen distalen Humerusfraktur mit sonstiger innerer Knochenfixation (z.B. Schraube, Draht)
79.22.00↔	Offene Reposition einer Fraktur an Radius und Ulna ohne innere Knochenfixation, n.n.bez.	79.31.90↔	Offene Reposition einer Mehrfragmentfraktur sonstiger Teile des Humerus mit innerer Knochenfixation
79.22.10↔	Offene Reposition einer distalen Radiusfraktur ohne innere Knochenfixation	79.31.99↔	Offene Reposition einer Humerusfraktur mit innerer Knochenfixation, sonstige
79.22.19↔	Offene Reposition einer sonstigen Radiusfraktur ohne innere Knochenfixation	79.32.00↔	Offene Reposition einer Fraktur an Radius und Ulna mit innerer Knochenfixation, n.n.bez.
79.22.20↔	Offene Reposition einer Ulnafraktur ohne innere Knochenfixation	79.32.10↔	Offene Reposition einer distalen Radiusfraktur mit innerer Knochenfixation
79.22.99↔	Offene Reposition einer Fraktur an Radius und Ulna ohne innere Knochenfixation, sonstige	79.32.19↔	Offene Reposition einer sonstigen Radiusfraktur mit innerer Knochenfixation
79.23↔	Offene Reposition einer Fraktur an Karpalia und Metakarpalia ohne innere Knochenfixation	79.32.29↔	Offene Reposition einer Ulnafraktur mit innerer Knochenfixation
79.24↔	Offene Reposition einer Fingerfraktur ohne innere Knochenfixation	79.32.99↔	Offene Reposition einer Fraktur an Radius und Ulna mit innerer Knochenfixation, sonstige
79.25↔	Offene Reposition einer Femurfraktur ohne innere Knochenfixation	79.33.00↔	Offene Reposition einer Fraktur an Karpalia und Metakarpalia mit innerer Knochenfixation, n.n.bez.
79.26.00↔	Offene Reposition einer Fraktur an Tibia und Fibula ohne innere Knochenfixation, n.n.bez.	79.33.10↔	Offene Reposition einer Fraktur an Karpalia und Metakarpalia mit innerer Knochenfixation durch (Blount-)Klammern
79.26.10↔	Offene Reposition einer proximalen Tibiafraktur ohne innere Knochenfixation	79.33.19↔	Offene Reposition einer Fraktur an Karpalia und Metakarpalia mit sonstiger innerer Knochenfixation
79.26.11↔	Offene Reposition einer Tibiaschaftfraktur ohne innere Knochenfixation	79.33.99↔	Offene Reposition einer Fraktur an Karpalia und Metakarpalia mit innerer Knochenfixation, sonstige
79.26.12↔	Offene Reposition einer distalen Tibiafraktur ohne innere Knochenfixation	79.34↔	Offene Reposition einer Fingerfraktur mit innerer Knochenfixation
79.26.20↔	Offene Reposition einer proximalen Fibulafraktur ohne innere Knochenfixation	79.35.00↔	Offene Reposition einer Femurfraktur mit innerer Knochenfixation, n.n.bez.
79.26.21↔	Offene Reposition einer Fibulaschaftfraktur ohne innere Knochenfixation	79.35.10↔	Offene Reposition einer Hüftkopffraktur mit innerer Knochenfixation
79.26.22↔	Offene Reposition einer distalen Fibulafraktur ohne innere Knochenfixation	79.35.11↔	Offene Reposition einer Schenkelhalsfraktur und proximalen Femurfraktur mit innerer Knochenfixation
79.26.99↔	Offene Reposition einer Fraktur an Tibia und Fibula ohne innere Knochenfixation, sonstige	79.35.12↔	Offene Reposition einer Femurschaftfraktur mit innerer Knochenfixation
		79.35.13↔	Offene Reposition einer distalen Femurfraktur mit innerer Knochenfixation

79.35.99↔	Offene Reposition einer Femurfraktur mit innerer Knochenfixation, sonstige	79.39.12↔	Offene Reposition einer einfachen Fraktur von Rippen mit innerer Fixation
79.36.00↔	Offene Reposition einer Fraktur an Tibia und Fibula mit innerer Knochenfixation, n.n.bez.	79.39.13↔	Offene Reposition einer einfachen Fraktur von Sternum mit innerer Fixation
79.36.10↔	Offene Reposition einer einfachen Fraktur der proximalen Tibia mit innerer Knochenfixation durch (Blount-)Klammern oder intramedullären Draht	79.39.14↔	Offene Reposition einer Mehrfragmentfraktur von Rippen mit innerer Fixation
79.36.11↔	Offene Reposition einer einfachen Fraktur der proximalen Tibia mit innerer Knochenfixation durch Schraube	79.39.15↔	Offene Reposition einer Mehrfragmentfraktur von Sternum mit innerer Fixation
79.36.12↔	Offene Reposition einer einfachen Fraktur der proximalen Tibia mit sonstiger innerer Knochenfixation	79.39.20↔	Offene Reposition einer Fraktur des Acetabulums mit innerer Knochenfixation
79.36.13↔	Offene Reposition einer Mehrfragmentfraktur der proximalen Tibia mit innerer Knochenfixation durch (Blount-)Klammern	79.39.29↔	Offene Reposition einer Fraktur sonstiger Teile des Beckens mit innerer Knochenfixation
79.36.14↔	Offene Reposition einer Mehrfragmentfraktur der proximalen Tibia mit sonstiger innerer Knochenfixation	79.39.40↔	Offene Reposition einer Fraktur der Patella mit innerer Knochenfixation
79.36.20↔	Offene Reposition einer einfachen Tibiaschaftfraktur mit innerer Knochenfixation	79.39.99↔	Offene Reposition einer Fraktur anderer bezeichneter Knochen mit innerer Knochenfixation, sonstige
79.36.30↔	Offene Reposition einer einfachen Fraktur der distalen Tibia mit innerer Knochenfixation durch Marknagel oder winkelstabile Platte	79.50↔	Offene Reposition einer Epiphysendiastase, ohne Angabe der Lokalisation
79.36.31↔	Offene Reposition einer einfachen Fraktur der distalen Tibia mit innerer Knochenfixation durch sonstige Platte	79.51↔	Offene Reposition einer Epiphysendiastase am Humerus
79.36.32↔	Offene Reposition einer einfachen Fraktur der distalen Tibia mit sonstiger innerer Knochenfixation	79.52.00↔	Offene Reposition einer Epiphysendiastase an Radius und Ulna, n.n.bez.
79.36.40↔	Offene Reposition einer Mehrfragmentfraktur sonstiger Teile der Tibia mit innerer Knochenfixation	79.52.10↔	Offene Reposition einer Epiphysendiastase am distalen Radius
79.36.50↔	Offene Reposition einer einfachen Fraktur der proximalen Fibula mit innerer Knochenfixation	79.52.20↔	Offene Reposition einer sonstigen Epiphysendiastase an Radius und Ulna
79.36.51↔	Offene Reposition einer Mehrfragmentfraktur der proximalen Fibula mit innerer Knochenfixation	79.52.99↔	Offene Reposition einer Epiphysendiastase an Radius und Ulna, sonstige
79.36.60↔	Offene Reposition einer einfachen Fibulaschaftfraktur mit innerer Knochenfixation durch Marknagel	79.55↔	Offene Reposition einer Epiphysendiastase am Femur
79.36.61↔	Offene Reposition einer einfachen Fibulaschaftfraktur mit sonstiger innerer Knochenfixation	79.56.00↔	Offene Reposition einer Epiphysendiastase an Tibia und Fibula, n.n.bez.
79.36.62↔	Offene Reposition einer Mehrfragmentfraktur des Fibulaschafts mit innerer Knochenfixation durch (winkelstabile) Platte	79.56.10↔	Offene Reposition einer Epiphysendiastase an der proximalen Tibia
79.36.63↔	Offene Reposition einer Mehrfragmentfraktur des Fibulaschafts mit sonstiger innerer Knochenfixation	79.56.11↔	Offene Reposition einer Epiphysendiastase an der distale Tibia
79.36.70↔	Offene Reposition einer einfachen Fraktur der distalen Fibula mit innerer Knochenfixation durch (Blount-)Klammern	79.56.20↔	Offene Reposition einer Epiphysendiastase an der proximalen Fibula
79.36.71↔	Offene Reposition einer einfachen Fraktur der distalen Fibula mit innerer Knochenfixation durch Platte	79.56.21↔	Offene Reposition einer Epiphysendiastase an der distalen Fibula
79.36.72↔	Offene Reposition einer einfachen Fraktur der distalen Fibula mit sonstiger innerer Knochenfixation	79.56.99↔	Offene Reposition einer Epiphysendiastase an Tibia und Fibula, sonstige
79.36.73↔	Offene Reposition einer Mehrfragmentfraktur der distalen Fibula mit innerer Knochenfixation	79.59.00↔	Offene Reposition einer Epiphysendiastase an anderen bezeichneten Knochen, n.n.bez.
79.36.99↔	Offene Reposition einer Fraktur an Tibia und Fibula mit innerer Knochenfixation, sonstige	79.59.10↔	Offene Reposition einer Epiphysendiastase an der Patella
79.37.00↔	Offene Reposition einer Fraktur an Tarsalia und Metatarsalia mit innerer Knochenfixation, n.n.bez.	79.59.99↔	Offene Reposition einer Epiphysendiastase an anderen bezeichneten Knochen, sonstige
79.37.10↔	Offene Reposition einer Fraktur an Kalkaneus und Talus mit innerer Knochenfixation durch Platte	79.61↔	Débridement einer offenen Humerusfraktur
79.37.11↔	Offene Reposition einer Fraktur an Kalkaneus und Talus mit sonstiger innerer Knochenfixation	79.62↔	Débridement einer offenen Fraktur an Radius und Ulna
79.37.20↔	Offene Reposition einer Mehrfragmentfraktur an sonstigen Tarsalia mit innerer Knochenfixation durch Platte	79.63↔	Débridement einer offenen Fraktur an Karpalia und Metakarpalia
79.37.21↔	Offene Reposition einer Mehrfragmentfraktur an sonstigen Tarsalia mit sonstiger innerer Knochenfixation	79.64↔	Débridement einer offenen Fingerfraktur
79.37.30↔	Offene Reposition einer Mehrfragmentfraktur an Metatarsalia mit innerer Knochenfixation	79.65↔	Débridement einer offenen Femurfraktur
79.37.40↔	Offene Reposition einer einfachen Fraktur an sonstigen Tarsalia und Metatarsalia mit innerer Knochenfixation	79.66↔	Débridement einer offenen Fraktur an Tibia und Fibula
79.37.99↔	Offene Reposition einer Fraktur an Tarsalia und Metatarsalia mit innerer Knochenfixation, sonstige	79.67↔	Débridement einer offenen Fraktur an Tarsalia und Metatarsalia
79.38↔	Offene Reposition einer Zehenfraktur mit innerer Knochenfixation	79.68↔	Débridement einer offenen Zehenfraktur
79.39.00↔	Offene Reposition einer Fraktur anderer bezeichneter Knochen mit innerer Knochenfixation, n.n.bez.	79.69↔	Débridement einer offenen Fraktur anderer näher bezeichneter Knochen, ausser Gesichtsschädelknochen
79.39.10↔	Offene Reposition einer einfachen Fraktur von Klavikula und Skapula mit innerer Knochenfixation	79.81.00↔	Offene Reposition einer Luxation der Schulter, n.n.bez.
79.39.11↔	Offene Reposition einer Mehrfragmentfraktur von Klavikula und Skapula mit innerer Knochenfixation	79.81.10↔	Offene Reposition einer Luxation im Humeroglenoidalgelenk
		79.81.20↔	Offene Reposition einer Luxation im Akromioklavikulargelenk
		79.81.99↔	Offene Reposition einer Luxation der Schulter, sonstige
		79.82↔	Offene Reposition einer Luxation des Ellenbogens
		79.83.00↔	Offene Reposition einer Luxation des Handgelenks, n.n.bez.
		79.83.10↔	Offene Reposition einer Luxation des distales Radioulnargelenks
		79.83.99↔	Offene Reposition einer Luxation des Handgelenks, sonstige
		79.84↔	Offene Reposition einer Luxation von Hand und Fingern
		79.85↔	Offene Reposition einer Luxation der Hüfte
		79.86.00↔	Offene Reposition einer Luxation des Knies, n.n.bez.
		79.86.10↔	Offene Reposition einer Luxation des proximalen Tibiofibulargelenks
		79.86.19↔	Offene Reposition einer Luxation des Kniegelenks
		79.86.99↔	Offene Reposition einer Luxation des Knies, sonstige
		79.87.00↔	Offene Reposition einer Luxation des Sprunggelenkes, n.n.bez.
		79.87.10↔	Offene Reposition einer Luxation des oberen Sprunggelenkes
		79.87.20↔	Offene Reposition einer Luxation des unteren Sprunggelenkes

79.87.99↔	Offene Reposition einer Luxation des Sprunggelenkes, sonstige	80.11.12↔	Arthrotomie des Humeroglenoidalgelenkes, Gelenkspülung mit Drainage
79.88.00↔	Offene Reposition einer Luxation von Fuss und Zehen, n.n.bez.	80.11.13↔	Arthrotomie des Humeroglenoidalgelenkes, Entfernung freier Gelenkkörper
79.88.10↔	Offene Reposition einer Luxation eines Zehengelenkes	80.11.19↔	Sonstige Arthrotomie des Humeroglenoidalgelenkes
79.88.20↔	Offene Reposition einer Luxation eines Metatarsophalangealgelenkes	80.11.20↔	Arthroskopische Arthrotomie des Akromioklavikulargelenkes, Gelenkspülung mit Drainage
79.88.99↔	Offene Reposition einer Luxation von Fuss und Zehen, sonstige	80.11.21↔	Arthroskopische Arthrotomie des Akromioklavikulargelenkes, Entfernung freier Gelenkkörper
79.89.00↔	Offene Reposition einer Luxation an anderer bezeichneter Lokalisation, n.n.bez.	80.11.22↔	Arthrotomie des Akromioklavikulargelenkes, Gelenkspülung mit Drainage
79.89.10↔	Offene Reposition einer Luxation des Sternoklavikulargelenkes	80.11.23↔	Arthrotomie des Akromioklavikulargelenkes, Entfernung freier Gelenkkörper
79.89.20↔	Offene Reposition einer Luxation der Iliosakralgelenkes	80.11.29↔	Sonstige Arthrotomie des Akromioklavikulargelenkes
79.89.30↔	Offene Reposition einer Luxation der Symphyse	80.11.99↔	Sonstige Arthrotomie der Schulter, sonstige
79.89.99↔	Offene Reposition einer Luxation an anderer bezeichneter Lokalisation, sonstige	80.12.00↔	Sonstige Arthrotomie des Ellenbogens, n.n.bez.
80.01.00↔	Arthrotomie zur Prothesenentfernung an der Schulter, n.n.bez.	80.12.10↔	Arthroskopische Arthrotomie des Ellenbogens, Gelenkspülung mit Drainage
80.01.10↔	Arthrotomie zur Prothesenentfernung an der Schulter, Entfernung einer Humeruskopfprothese	80.12.11↔	Arthroskopische Arthrotomie des Ellenbogens, Entfernung freier Gelenkkörper
80.01.11↔	Arthrotomie zur Prothesenentfernung an der Schulter, Entfernung einer Totalendoprothese des Schultergelenkes	80.12.12↔	Arthroskopische Arthrotomie des Ellenbogens, Einlegen oder Entfernen eines Medikamententrägers
80.01.99↔	Arthrotomie zur Prothesenentfernung an der Schulter, sonstige	80.12.20↔	Arthrotomie des Ellenbogens, Gelenkspülung mit Drainage
80.02↔	Arthrotomie zur Prothesenentfernung am Ellenbogen	80.12.21↔	Arthrotomie des Ellenbogens, Entfernung freier Gelenkkörper
80.03↔	Arthrotomie zur Prothesenentfernung am Handgelenk	80.12.99↔	Sonstige Arthrotomie des Ellenbogens, sonstige
80.04.00↔	Arthrotomie zur Prothesenentfernung an Hand und Fingern, n.n.bez.	80.13.00↔	Sonstige Arthrotomie des Handgelenkes, n.n.bez.
80.04.10↔	Arthrotomie zur Prothesenentfernung an Hand und Fingern, Entfernung einer Daumensattelgelenkdrothese	80.13.10↔	Arthroskopische Arthrotomie des Handgelenkes, Gelenkspülung mit Drainage
80.04.11↔	Arthrotomie zur Prothesenentfernung an Hand und Fingern, Entfernung einer sonstigen Fingergelenkdrothese	80.13.11↔	Arthroskopische Arthrotomie des Handgelenkes, Entfernung freier Gelenkkörper
80.04.99↔	Arthrotomie zur Prothesenentfernung an Hand und Fingern, sonstige	80.13.12↔	Arthroskopische Arthrotomie des Handgelenkes, Einlegen oder Entfernen eines Medikamententrägers
80.05.00↔	Entfernen einer Hüftendoprothese, n.n.bez.	80.13.20↔	Arthrotomie des Handgelenkes, Gelenkspülung mit Drainage
80.05.15↔	Entfernen einer Totalendoprothese des Hüftgelenkes	80.13.21↔	Arthrotomie des Handgelenkes, Entfernung freier Gelenkkörper
80.05.16↔	Entfernen einer Totalendoprothese des Hüftgelenkes, Sonderprothese	80.13.99↔	Sonstige Arthrotomie des Handgelenkes, sonstige
80.05.17↔	Entfernen von Schaft, sowie Kopf einer Hüftendoprothese	80.14.00↔	Sonstige Arthrotomie von Hand und Fingern, n.n.bez.
80.05.18↔	Entfernen von Schaft, Kopf, sowie Inlay einer Hüftendoprothese	80.14.10↔	Arthrotomie von Hand und Fingern, Gelenkspülung mit Drainage
80.05.1a↔	Entfernen des Inlays einer Hüftendoprothese	80.14.99↔	Sonstige Arthrotomie von Hand und Fingern, sonstige
80.05.1b↔	Entfernen des Kopfes einer Hüftendoprothese	80.15.00↔	Sonstige Arthrotomie der Hüfte, n.n.bez.
80.05.1c↔	Entfernen von Kopf sowie Inlay einer Hüftendoprothese	80.15.10↔	Arthroskopische Arthrotomie der Hüfte, Gelenkspülung mit Drainage
80.05.1d↔	Entfernen von Kopf, Inlay sowie Pfanne einer Hüftendoprothese	80.15.11↔	Arthroskopische Arthrotomie der Hüfte, Entfernung freier Gelenkkörper
80.05.1e↔	Entfernen von Inlay sowie Pfanne einer Hüftendoprothese	80.15.12↔	Arthroskopische Arthrotomie der Hüfte, Einlegen oder Entfernen eines Medikamententrägers
80.05.1f↔	Entfernen von Stütz-, resp. Pfannendachschale sowie Pfanne einer Hüftendoprothese	80.15.20↔	Arthrotomie der Hüfte, Gelenkspülung mit Drainage
80.05.1g↔	Entfernen von Stütz-, resp. Pfannendachschale, Pfanne sowie Kopf einer Hüftendoprothese	80.15.21↔	Arthrotomie der Hüfte, Entfernung freier Gelenkkörper
80.05.99↔	Entfernen einer Hüftendoprothese, sonstige	80.15.99↔	Sonstige Arthrotomie der Hüfte, sonstige
80.06.00↔	Entfernen einer Knieprothese, n.n.bez.	80.16.00↔	Sonstige Arthrotomie des Knies, n.n.bez.
80.06.11↔	Entfernen einer Standard-Totalendoprothese des Kniegelenkes	80.16.10↔	Arthroskopische Arthrotomie des Kniegelenkes, Gelenkspülung mit Drainage
80.06.12↔	Entfernen einer Sonder-Totalendoprothese des Kniegelenkes	80.16.11↔	Arthroskopische Arthrotomie des Kniegelenkes, Entfernung freier Gelenkkörper
80.06.13↔	Entfernen einer achsengeführten Totalendoprothese des Kniegelenkes	80.16.12↔	Arthroskopische Arthrotomie des Kniegelenkes, Einlegen oder Entfernen eines Medikamententrägers
80.06.14↔	Entfernen einer unikondylären Schlittenprothese	80.16.20↔	Arthrotomie des Kniegelenkes, Gelenkspülung mit Drainage
80.06.15↔	Entfernen einer bikondylären Schlittenprothese	80.16.21↔	Sonstige Arthrotomie des Knies, Arthrotomie des Kniegelenkes, Entfernung freier Gelenkkörper
80.06.16↔	Entfernen eines kondylären Femurschildes mit Patella-Rückflächenersatz	80.16.99↔	Sonstige Arthrotomie des Knies, sonstige
80.06.17↔	Entfernen eines Patella-Rückflächenersatz	80.17.00↔	Sonstige Arthrotomie des Sprunggelenkes, n.n.bez.
80.06.18↔	Entfernen des Inlays einer Knieprothese	80.17.10↔	Arthroskopische Arthrotomie des oberen Sprunggelenkes, Gelenkspülung mit Drainage
80.06.1a↔	Entfernen der Tibia- oder Femurkomponenten, sowie des Inlays einer unikondylären, resp. bikondylären Schlittenprothese oder einer Standard-Totalendoprothese des Knies	80.17.11↔	Arthroskopische Arthrotomie des oberen Sprunggelenkes, Entfernung freier Gelenkkörper
80.06.1b↔	Entfernen der Tibia- oder Femurkomponenten, sowie des Inlays einer Sonder-Totalendoprothese oder einer achsengeführten totalendoprothese des Knies	80.17.12↔	Arthroskopische Arthrotomie des oberen Sprunggelenkes, Einlegen oder Entfernen eines Medikamententrägers
80.06.99↔	Entfernen einer Knieprothese, sonstige	80.17.20↔	Arthrotomie des oberen Sprunggelenkes, Gelenkspülung mit Drainage
80.07↔	Arthrotomie zur Prothesenentfernung am Sprunggelenk	80.17.21↔	Arthrotomie des oberen Sprunggelenkes, Entfernung freier Gelenkkörper
80.08↔	Arthrotomie zur Prothesenentfernung an Fuss und Zehen	80.17.29↔	Sonstige Arthrotomie des oberen Sprunggelenkes
80.09↔	Arthrotomie zur Prothesenentfernung an anderer bezeichneter Lokalisation		
80.11.00↔	Sonstige Arthrotomie der Schulter, n.n.bez.		
80.11.10↔	Arthroskopische Arthrotomie des Humeroglenoidalgelenkes, Gelenkspülung mit Drainage		
80.11.11↔	Arthroskopische Arthrotomie des Humeroglenoidalgelenkes, Entfernung freier Gelenkkörper		

80.17.30↔	Arthroskopische Arthrotomie des unteren Sprunggelenkes, Gelenkspülung mit Drainage	80.42↔	Durchtrennung von Gelenkkapsel, Ligament oder Knorpel am Ellenbogen
80.17.31↔	Arthroskopische Arthrotomie des unteren Sprunggelenkes, Entfernung freier Gelenkkörper	80.43.00↔	Durchtrennung von Gelenkkapsel, Ligament oder Knorpel am Handgelenk, n.n.bez.
80.17.32↔	Arthroskopische Arthrotomie des unteren Sprunggelenkes, Einlegen oder Entfernen eines Medikamententrägers	80.43.10↔	Durchtrennung von Gelenkkapsel, Ligament oder Knorpel am Handgelenk, Durchtrennung der Bänder der Handwurzel
80.17.40↔	Arthrotomie des unteren Sprunggelenkes, Gelenkspülung und Drainage	80.43.20↔	Durchtrennung von Gelenkkapsel, Ligament oder Knorpel am Handgelenk, Exzision von Bändern der Handwurzel
80.17.41↔	Arthrotomie des unteren Sprunggelenkes, Entfernung freier Gelenkkörper	80.43.90↔	Durchtrennung von Gelenkkapsel, Ligament oder Knorpel am Handgelenk, Sonstige Operationen an Bändern der Handwurzel
80.17.49↔	Sonstige Arthrotomie des unteren Sprunggelenkes	80.43.99↔	Durchtrennung von Gelenkkapsel, Ligament oder Knorpel am Handgelenk, sonstige
80.17.99↔	Sonstige Arthrotomie des Sprunggelenkes, sonstige	80.44.00↔	Durchtrennung von Gelenkkapsel, Ligament oder Knorpel an Hand und Fingern, n.n.bez.
80.18.00↔	Sonstige Arthrotomie von Fuss und Zehen, n.n.bez.	80.44.10↔	Durchtrennung von Gelenkkapsel, Ligament oder Knorpel, Durchtrennung der Bänder der Mittelhand
80.18.10↔	Arthroskopische Arthrotomie von Fuss und Zehen, Gelenkspülung mit Drainage	80.44.11↔	Durchtrennung von Gelenkkapsel, Ligament oder Knorpel, Durchtrennung des Retinakulum flexorum
80.18.11↔	Arthroskopische Arthrotomie von Fuss und Zehen, Entfernung freier Gelenkkörper	80.44.20↔	Durchtrennung von Gelenkkapsel, Ligament oder Knorpel, Exzision von Bändern der Mittelhand
80.18.12↔	Arthroskopische Arthrotomie von Fuss und Zehen, Einlegen oder Entfernen eines Medikamententrägers	80.44.21↔	Durchtrennung von Gelenkkapsel, Ligament oder Knorpel, Exzision von sonstigen Bändern der Hand
80.18.20↔	Arthrotomie von Fuss und Zehen, Gelenkspülung mit Drainage	80.44.90↔	Durchtrennung von Gelenkkapsel, Ligament oder Knorpel, Sonstige Operationen an Bändern der Mittelhand
80.18.21↔	Arthrotomie von Fuss und Zehen, Entfernung freier Gelenkkörper	80.44.91↔	Durchtrennung von Gelenkkapsel, Ligament oder Knorpel, Sonstige Operationen an sonstigen Bändern der Hand
80.18.99↔	Sonstige Arthrotomie von Fuss und Zehen, sonstige	80.44.99↔	Durchtrennung von Gelenkkapsel, Ligament oder Knorpel an Hand und Fingern, sonstige
80.19.00↔	Sonstige Arthrotomie an anderer bezeichneter Lokalisation, n.n.bez.	80.46.00↔	Durchtrennung von Gelenkkapsel, Ligament oder Knorpel am Knie, n.n.bez.
80.19.10↔	Arthroskopische Arthrotomie des Sternoklavikulargelenkes, Gelenkspülung mit Drainage	80.46.10↔	Durchtrennung von Gelenkkapsel, Ligament oder Knorpel am Kniegelenk
80.19.11↔	Arthroskopische Arthrotomie des Sternoklavikulargelenkes, Entfernung freier Gelenkkörper	80.46.20↔	Durchtrennung von Gelenkkapsel, Ligament oder Knorpel am proximalen Tibiofibulargelenk
80.19.12↔	Arthroskopische Arthrotomie des Sternoklavikulargelenkes, Einlegen oder Entfernen eines Medikamententrägers	80.46.99↔	Durchtrennung von Gelenkkapsel, Ligament oder Knorpel am Knie, sonstige
80.19.20↔	Arthrotomie des Sternoklavikulargelenkes, Gelenkspülung mit Drainage	80.47.00↔	Durchtrennung von Gelenkkapsel, Ligament oder Knorpel am Sprunggelenk, n.n.bez.
80.19.21↔	Arthrotomie des Sternoklavikulargelenkes, Entfernung freier Gelenkkörper	80.47.10↔	Durchtrennung von Gelenkkapsel, Ligament oder Knorpel am oberen Sprunggelenk
80.19.29↔	Sonstige Arthrotomie des Sternoklavikulargelenkes	80.47.20↔	Durchtrennung von Gelenkkapsel, Ligament oder Knorpel am unteren Sprunggelenk
80.19.30↔	Arthroskopische Arthrotomie des Iliosakralgelenkes, Gelenkspülung mit Drainage	80.47.99↔	Durchtrennung von Gelenkkapsel, Ligament oder Knorpel am Sprunggelenk, sonstige
80.19.31↔	Arthroskopische Arthrotomie des Iliosakralgelenkes, Entfernung freier Gelenkkörper	80.48.00↔	Durchtrennung von Gelenkkapsel, Ligament oder Knorpel an Fuss und Zehen, n.n.bez.
80.19.32↔	Arthroskopische Arthrotomie des Iliosakralgelenkes, Einlegen oder Entfernen eines Medikamententrägers	80.48.10↔	Durchtrennung von Gelenkkapsel, Ligament oder Knorpel am Metatarsophalangealgelenk
80.19.40↔	Arthrotomie des Iliosakralgelenkes, Gelenkspülung mit Drainage	80.48.20↔	Durchtrennung von Gelenkkapsel, Ligament oder Knorpel an einem Zehengelenk
80.19.41↔	Arthrotomie des Iliosakralgelenkes, Entfernung freier Gelenkkörper	80.48.99↔	Durchtrennung von Gelenkkapsel, Ligament oder Knorpel an Fuss und Zehen, sonstige
80.19.49↔	Sonstige Arthrotomie des Iliosakralgelenkes	80.49.10↔	Durchtrennung von Gelenkkapsel, Ligament oder Knorpel am Sternoklavikulargelenk
80.19.52↔	Arthroskopische Arthrotomie an der Symphyse, Einlegen oder Entfernen eines Medikamententrägers	80.49.20↔	Durchtrennung von Gelenkkapsel, Ligament oder Knorpel am Iliosakralgelenk
80.19.59↔	Sonstige Arthrotomie an der Symphyse	80.49.30↔	Durchtrennung von Gelenkkapsel, Ligament oder Knorpel an der Symphyse
80.19.90↔	Arthroskopische Arthrotomie an anderer bezeichneter Lokalisation, Gelenkspülung mit Drainage	80.51.10↔	Exzision eines Discus intervertebralis, offen chirurgisch
80.19.91↔	Arthroskopische Arthrotomie an anderer bezeichneter Lokalisation, Entfernung freier Gelenkkörper	80.51.11↔	Exzision zweier Disci intervertebrales, offen chirurgisch
80.19.92↔	Arthroskopische Arthrotomie an anderer bezeichneter Lokalisation, Einlegen oder Entfernen eines Medikamententrägers	80.51.12↔	Exzision dreier oder mehr Disci intervertebrales, offen chirurgisch
80.19.93↔	Arthrotomie an anderer bezeichneter Lokalisation, Gelenkspülung mit Drainage	80.51.20↔	Exzision eines Discus intervertebralis, perkutan mit Endoskopie
80.19.94↔	Arthrotomie an anderer bezeichneter Lokalisation, Entfernung freier Gelenkkörper	80.51.99↔	Exzision eines Discus intervertebralis, sonstige
80.19.99↔	Sonstige Arthrotomie an anderer bezeichneter Lokalisation, sonstige	80.52↔	Intervertebrale Chemonukleolyse
80.40↔	Durchtrennung von Gelenkkapsel, Ligament oder Knorpel, ohne Angabe der Lokalisation	80.59.10↔	Sonstige Diskusdestruktion, Entfernung eines freien Sequesters
80.41.00↔	Durchtrennung von Gelenkkapsel, Ligament oder Knorpel an der Schulter, n.n.bez.	80.59.20↔	Sonstige Diskusdestruktion, Reoperation bei Rezidiv
80.41.10↔	Durchtrennung von Gelenkkapsel, Ligament oder Knorpel am Humeroglenoidalgelenk	80.59.21↔	Sonstige Diskusdestruktion, Reoperation mit Radikulolyse bei Rezidiv
80.41.20↔	Durchtrennung von Gelenkkapsel, Ligament oder Knorpel am Akromioklavikulargelenk	80.59.30↔	Sonstige Diskusdestruktion, Dekompression mit Nucleoplastik
80.41.99↔	Durchtrennung von Gelenkkapsel, Ligament oder Knorpel an der Schulter, sonstige	80.59.40↔	Sonstige Diskusdestruktion, Minimal-invasive Thermomodulation der Bandscheibe

80.59.50↔	Sonstige Diskusdestruktion, Diskusrekonstruktion mit zellbasierten Bandscheibenersatz	80.83.00↔	Sonstige lokale Exzision oder Destruktion einer Gelenkläsion am Handgelenk, n.n.bez.
80.59.99↔	Sonstige Diskusdestruktion, sonstige	80.83.10↔	Arthroskopische lokale Exzision oder Destruktion einer Gelenkläsion am Handgelenk
80.6x.00↔	Menishektomie am Knie, n.n.bez.	80.83.11↔	Débridement am Handgelenk
80.6x.10↔	Menishektomie am Knie, arthroskopisch, partiell	80.83.12↔	Zystenexstirpation am Handgelenk
80.6x.11↔	Menishektomie am Knie, arthroskopisch, total	80.83.99↔	Sonstige lokale Exzision oder Destruktion einer Gelenkläsion am Handgelenk, sonstige
80.6x.20↔	Menishektomie am Knie, offen chirurgisch, partiell	80.84.00↔	Sonstige lokale Exzision oder Destruktion einer Gelenkläsion an Hand und Finger, n.n.bez.
80.6x.21↔	Menishektomie am Knie, offen chirurgisch, total	80.84.10↔	Débridement an Gelenken der Handwurzel
80.6x.99↔	Menishektomie am Knie, sonstige	80.84.20↔	Débridement an sonstigen Gelenken der Hand und Finger
80.71.00↔	Synovektomie an der Schulter, n.n.bez.	80.84.99↔	Sonstige lokale Exzision oder Destruktion einer Gelenkläsion an Hand und Finger, sonstige
80.71.10↔	Synovektomie am Humeroglenoidalgelenk	80.85.00↔	Sonstige lokale Exzision oder Destruktion einer Gelenkläsion an der Hüfte, n.n.bez.
80.71.11↔	Synovektomie am Akromioklavikulargelenk	80.85.10↔	Arthroskopische lokale Exzision oder Destruktion einer Gelenkläsion an der Hüfte
80.71.99↔	Synovektomie an der Schulter, sonstige	80.85.11↔	Débridement am Hüftgelenk
80.72.00↔	Synovektomie am Ellenbogen, n.n.bez.	80.85.12↔	Zystenexstirpation am Hüftgelenk
80.72.10↔	Arthroskopische Synovektomie am Ellenbogen	80.85.99↔	Sonstige lokale Exzision oder Destruktion einer Gelenkläsion an der Hüfte, sonstige
80.72.20↔	Offene Synovektomie am Ellenbogen	80.86.00↔	Sonstige lokale Exzision oder Destruktion einer Gelenkläsion am Knie, n.n.bez.
80.72.99↔	Synovektomie am Ellenbogen, sonstige	80.86.10↔	Arthroskopische lokale Exzision oder Destruktion am Kniegelenk
80.73.00↔	Synovektomie am Handgelenk, n.n.bez.	80.86.11↔	Débridement am Kniegelenk
80.73.10↔	Arthroskopische Synovektomie am Handgelenk	80.86.12↔	Zystenexstirpation am Kniegelenk
80.73.20↔	Offene Synovektomie am Handgelenk	80.86.13↔	Exzision eines Meniskusganglions am Kniegelenk
80.73.99↔	Synovektomie am Handgelenk, sonstige	80.86.99↔	Sonstige lokale Exzision oder Destruktion einer Gelenkläsion am Knie, sonstige
80.75.00↔	Synovektomie an der Hüfte, n.n.bez.	80.87.00↔	Sonstige lokale Exzision oder Destruktion einer Gelenkläsion am Sprunggelenk, n.n.bez.
80.75.10↔	Arthroskopische Synovektomie an der Hüfte	80.87.10↔	Arthroskopische lokale Exzision oder Destruktion einer Gelenkläsion am oberen Sprunggelenk
80.75.20↔	Offene Synovektomie an der Hüfte	80.87.11↔	Débridement am oberen Sprunggelenk
80.75.99↔	Synovektomie an der Hüfte, sonstige	80.87.12↔	Zystenexstirpation am oberen Sprunggelenk
80.76.00↔	Synovektomie am Knie, n.n.bez.	80.87.19↔	Sonstige lokale Exzision oder Destruktion einer Gelenkläsion am oberen Sprunggelenk
80.76.10↔	Arthroskopische Synovektomie am Kniegelenk	80.87.20↔	Arthroskopische lokale Exzision oder Destruktion einer Gelenkläsion am unteren Sprunggelenk
80.76.11↔	Arthroskopische Synovektomie am proximalen Tibiofibulargelenk	80.87.21↔	Débridement am unteren Sprunggelenk
80.76.20↔	Offene Synovektomie am Kniegelenk	80.87.22↔	Zystenexstirpation am unteren Sprunggelenk
80.76.21↔	Offene Synovektomie am proximalen Tibiofibulargelenk	80.87.29↔	Sonstige lokale Exzision oder Destruktion einer Gelenkläsion am unteren Sprunggelenk
80.76.99↔	Synovektomie am Knie, sonstige	80.87.99↔	Sonstige lokale Exzision oder Destruktion einer Gelenkläsion am Sprunggelenk, sonstige
80.77.00↔	Synovektomie am Sprunggelenk, n.n.bez.	80.88.00↔	Sonstige lokale Exzision oder Destruktion einer Gelenkläsion an Fuss und Zehen, n.n.bez.
80.77.10↔	Arthroskopische Synovektomie am oberen Sprunggelenk	80.88.10↔	Arthroskopische lokale Exzision oder Destruktion einer Gelenkläsion an Fuss und Zehen
80.77.11↔	Arthroskopische Synovektomie am unteren Sprunggelenk	80.88.20↔	Débridement am Metatarsophalangealgelenk
80.77.20↔	Offene Synovektomie am oberen Sprunggelenk	80.88.21↔	Zystenexstirpation am Metatarsophalangealgelenk
80.77.21↔	Offene Synovektomie am unteren Sprunggelenk	80.88.29↔	Sonstige lokale Exzision oder Destruktion am Metatarsophalangealgelenk
80.77.99↔	Synovektomie am Sprunggelenk, sonstige	80.88.30↔	Débridement an Zehengelenken
80.78.00↔	Synovektomie an Fuss und Zehen, n.n.bez.	80.88.40↔	Débridement an sonstigen Fussgelenken
80.78.10↔	Arthroskopische Synovektomie am Tarsometatarsalgelenk	80.88.50↔	Zystenexstirpation an sonstigen Gelenken von Fuss und Zehen
80.78.11↔	Arthroskopische Synovektomie am Metatarsophalangealgelenk	80.88.59↔	Sonstige lokale Exzision oder Destruktion an sonstigen Gelenken von Fuss und Zehen
80.78.19↔	Sonstige arthroskopische Synovektomie an Fuss und Zehen	80.88.99↔	Sonstige lokale Exzision oder Destruktion einer Gelenkläsion an Fuss und Zehen, sonstige
80.78.20↔	Offene Synovektomie am Tarsometatarsalgelenk	80.89.00↔	Sonstige lokale Exzision oder Destruktion einer Gelenkläsion an anderer bezeichneter Lokalisation, n.n.bez.
80.78.21↔	Offene Synovektomie am Metatarsophalangealgelenk	80.89.10↔	Arthroskopische lokale Exzision oder Destruktion einer Gelenkläsion am Sternoklavikulargelenk
80.78.29↔	Sonstige offene Synovektomie an Fuss und Zehen	80.89.11↔	Débridement am Sternoklavikulargelenk
80.78.99↔	Synovektomie an Fuss und Zehen, sonstige	80.89.12↔	Zystenexstirpation am Sternoklavikulargelenk
80.79.10↔	Arthroskopische Synovektomie am Sternoklavikulargelenk	80.89.19↔	Sonstige lokale Exzision oder Destruktion am Sternoklavikulargelenk
80.79.11↔	Arthroskopische Synovektomie am Iliosakralgelenk	80.89.20↔	Arthroskopische lokale Exzision oder Destruktion einer Gelenkläsion am Iliosakralgelenk
80.79.20↔	Offene Synovektomie am Sternoklavikulargelenk	80.89.21↔	Débridement am Iliosakralgelenk
80.79.21↔	Offene Synovektomie am Iliosakralgelenk		
80.79.22↔	Offene Synovektomie an der Symphyse		
80.81.00↔	Sonstige lokale Exzision oder Destruktion einer Gelenkläsion an der Schulter, n.n.bez.		
80.81.10↔	Débridement am Humeroglenoidalgelenk		
80.81.11↔	Zystenexstirpation am Humeroglenoidalgelenk		
80.81.19↔	Sonstige lokale Exzision oder Destruktion am Humeroglenoidalgelenk		
80.81.20↔	Débridement am Akromioklavikulargelenk		
80.81.21↔	Zystenexstirpation am Akromioklavikulargelenk		
80.81.29↔	Sonstige lokale Exzision oder Destruktion am Akromioklavikulargelenk		
80.81.99↔	Sonstige lokale Exzision oder Destruktion einer Gelenkläsion an der Schulter, sonstige		
80.82.00↔	Sonstige lokale Exzision oder Destruktion einer Gelenkläsion am Ellenbogen, n.n.bez.		
80.82.10↔	Arthroskopische lokale Exzision oder Destruktion einer Gelenkläsion am Ellenbogen		
80.82.11↔	Débridement am Ellenbogengelenk		
80.82.12↔	Zystenexstirpation am Ellenbogengelenk		
80.82.99↔	Sonstige lokale Exzision oder Destruktion einer Gelenkläsion am Ellenbogen, sonstige		

80.89.22↔	Zystenexstirpation am Iliosakralgelenk	81.29.99↔	Arthrodesse an anderen näher bezeichneten Gelenken, sonstige
80.89.29↔	Sonstige lokale Exzision oder Destruktion am Iliosakralgelenk	81.31↔	Reoperation einer Spondylodese an Atlas-Axis
80.91.10↔	Arthroskopische Exzision am Humeroglenoidalgelenk	81.32↔	Reoperation einer sonstigen zervikalen Spondylodese mit ventralem Zugang
80.91.11↔	Sonstige Exzision am Humeroglenoidalgelenk	81.33↔	Reoperation einer sonstigen zervikalen Spondylodese mit dorsalem Zugang
80.91.20↔	Arthroskopische Exzision am Akromioklavikulargelenk	81.34↔	Reoperation einer dorsalen und dorsolumbalen Spondylodese, ventraler Zugang
80.91.21↔	Sonstige Exzision am Akromioklavikulargelenk	81.35↔	Reoperation einer dorsalen und dorsolumbalen Spondylodese, dorsaler Zugang
80.92.10↔	Arthroskopische Exzision am Ellenbogen	81.36↔	Reoperation einer lumbalen und lumbosakralen Spondylodese, ventraler Zugang
80.92.11↔	Entnahme eines Knorpeltransplantates am Ellenbogengelenk	81.37↔	Reoperation einer lumbalen und lumbosakralen Spondylodese, intratransversaler Zugang
80.93.11↔	Entnahme eines Knorpeltransplantates am Handgelenk	81.38↔	Reoperation einer lumbalen und lumbosakralen Spondylodese, dorsaler Zugang
80.93.12↔	Resektion des Discus triangularis am Handgelenk	81.40.00↔	Rekonstruktion am Hüftgelenk, n.n.bez.
80.95.10↔	Arthroskopische Exzision am Hüftgelenk	81.40.10↔	Refixation eines osteochondralen Fragmentes am Hüftgelenk, arthroskopisch
80.95.11↔	Entnahme eines Knorpeltransplantates am Hüftgelenk	81.40.11↔	Refixation eines osteochondralen Fragmentes am Hüftgelenk, offen chirurgisch
80.95.99↔	Sonstige Exzision am Hüftgelenk, sonstige	81.40.14↔	Knorpeltransplantation und Implantation von in-vitro hergestellten Gewebekulturen am Hüftgelenk, arthroskopisch
80.96.10↔	Arthroskopische Exzision am Kniegelenk	81.40.15↔	Knorpeltransplantation und Implantation von in-vitro hergestellten Gewebekulturen am Hüftgelenk, offen chirurgisch
80.96.20↔	Entnahme eines Knorpeltransplantates am Kniegelenk, arthroskopisch	81.40.18↔	Subchondrale Knocheneröffnung am Hüftgelenk, arthroskopisch
80.96.21↔	Entnahme eines Knorpeltransplantates am Kniegelenk, offen chirurgisch	81.40.19↔	Subchondrale Knocheneröffnung am Hüftgelenk, offen chirurgisch
80.97.00↔	Sonstige Exzision am Sprunggelenk, n.n.bez.	81.40.20↔	Subchondrale Knocheneröffnung am Hüftgelenk mit Einbringen eines azellulären Implantats, arthroskopisch
80.97.10↔	Arthroskopische Exzision am oberen Sprunggelenk	81.40.21↔	Subchondrale Knocheneröffnung am Hüftgelenk mit Einbringen eines azellulären Implantats, offen chirurgisch
80.97.11↔	Sonstige Exzision am oberen Sprunggelenk	81.40.30↔	Arthroplastik am Hüftgelenk mit Osteotomie des Beckens, sonstige Osteotomie
80.97.20↔	Arthroskopische Exzision am unteren Sprunggelenk	81.40.31↔	Arthroplastik am Hüftgelenk mit Osteotomie des Beckens, Tripelosteotomie
80.97.21↔	Sonstige Exzision am unteren Sprunggelenk	81.40.32↔	Pfannendachplastik am Hüftgelenk
80.97.30↔	Entnahme eines Knorpeltransplantates am Sprunggelenk	81.40.33↔	Girdlestone-Resektion am Hüftgelenk, primär
80.97.99↔	Sonstige Exzision am Sprunggelenk, sonstige	81.40.99↔	Rekonstruktion am Hüftgelenk, sonstige
80.98.00↔	Sonstige Exzision an Fuss- und Zehengelenk, n.n.bez.	81.42↔	Five in one Rekonstruktion am Kniegelenk
80.98.10↔	Arthroskopische Exzision an Fuss- und Zehengelenken	81.43↔	Rekonstruktion am Kniegelenk nach unhappy triad
80.98.11↔	Sonstige Exzision am Metatarsophalangealgelenk	81.44.10↔	Stabilisierung der Patella, Retinakulumspaltung, lateral
80.98.12↔	Sonstige Exzision an sonstigen Fussgelenken	81.44.11↔	Stabilisierung der Patella, Retinakulumspaltung, lateral mit Zügelungsoperation
80.98.13↔	Sonstige Exzision an Zehengelenken	81.44.12↔	Stabilisierung der Patella, Verlagerung des Patellarsehnenansatzes
80.98.99↔	Sonstige Exzision an Fuss- und Zehengelenk, sonstige	81.44.13↔	Stabilisierung der Patella, Verlagerung des Patellarsehnenansatzes mit Knochenspan
80.99.10↔	Arthroskopische Exzision am Sternoklavikulargelenk	81.44.14↔	Stabilisierung der Patella mittels MPFL (Mediales Patello-Femorales Ligament)-Plastik
80.99.11↔	Sonstige Exzision am Sternoklavikulargelenk	81.44.99↔	Stabilisierung der Patella, sonstige
80.99.20↔	Arthroskopische Exzision am Iliosakralgelenk	81.45.10↔	Rekonstruktion des vorderen Kreuzbandes mit autogener Patellarsehne, arthroskopisch
80.99.21↔	Sonstige Exzision am Iliosakralgelenk	81.45.11↔	Rekonstruktion des hinteren Kreuzbandes mit autogener Patellarsehne, arthroskopisch
80.99.30↔	Arthroskopische Exzision an der Symphyse	81.45.12↔	Rekonstruktion des vorderen Kreuzbandes mit Semitendinosus- und/oder Gracilis-Sehne, arthroskopisch
80.99.31↔	Sonstige Exzision an der Symphyse	81.45.13↔	Rekonstruktion des hinteren Kreuzbandes mit Semitendinosus- und/oder Gracilis-Sehne, arthroskopisch
81.01↔	Spondylodese an Atlas-Axis	81.45.19↔	Sonstige Rekonstruktion an den Kreuzbändern, arthroskopisch
81.02↔	Sonstige zervikale Spondylodese mit ventralem Zugang	81.45.20↔	Rekonstruktion des vorderen Kreuzbandes mit autogener Patellarsehne, offen chirurgisch
81.03↔	Sonstige zervikale Spondylodese mit dorsalem Zugang	81.45.21↔	Rekonstruktion des hinteren Kreuzbandes mit autogener Patellarsehne, offen chirurgisch
81.04↔	Dorsale und dorsolumbale Spondylodese, ventraler Zugang	81.45.22↔	Rekonstruktion des vorderen Kreuzbandes mit Semitendinosus- und/oder Gracilis-Sehne, offen chirurgisch
81.05↔	Dorsale und dorsolumbale Spondylodese, dorsaler Zugang	81.45.23↔	Rekonstruktion des hinteren Kreuzbandes mit Semitendinosus- und/oder Gracilis-Sehne, offen chirurgisch
81.06↔	Lumbale und lumbosakrale Spondylodese, ventraler Zugang	81.45.29↔	Sonstige Rekonstruktion an den Kreuzbändern, offen chirurgisch
81.07↔	Lumbale und lumbosakrale Spondylodese, intratransversaler Zugang	81.45.99↔	Sonstige Rekonstruktion an den Kreuzbändern, sonstige
81.08↔	Lumbale und lumbosakrale Spondylodese, dorsaler Zugang	81.46↔	Sonstige Rekonstruktion am Kollateralband
81.11↔	Arthrodesse am Sprunggelenk	81.47.10↔	Refixation eines osteochondralen Fragmentes am Kniegelenk
81.12.00↔	Arthrodesse Double, n.n.bez.		
81.12.10↔	Arthrodesse oberes Sprunggelenk mit unterem Sprunggelenk		
81.12.11↔	Arthrodesse oberes Sprunggelenk mit unterem Sprunggelenk und Chopartgelenk		
81.12.12↔	Arthrodesse unteres Sprunggelenk, zwei Sprunggelenkshammern		
81.12.13↔	Arthrodesse unteres Sprunggelenk, drei Sprunggelenkshammern		
81.12.99↔	Arthrodesse Double, sonstige		
81.13↔	Subtalare Arthrodesse		
81.14↔	Mediotarsale Arthrodesse		
81.15↔	Tarsometatarsale Arthrodesse		
81.16↔	Metatarsophalangeale Arthrodesse		
81.17↔	Sonstige Arthrodesse am Fuss		
81.18↔	Arthrorise am subtalaren Gelenk		
81.21↔	Hüft-Arthrodesse		
81.22↔	Knie-Arthrodesse		
81.23↔	Schulter-Arthrodesse		
81.24↔	Ellenbogen-Arthrodesse		
81.25↔	Arthrodesse am Radiokarpalgelenk		
81.26↔	Arthrodesse am Karpometakarpalgelenk		
81.27↔	Arthrodesse am Metakarpophalangealgelenk		
81.28↔	Interphalangeal-Arthrodesse		
81.29.10↔	Arthrodesse am Iliosakralgelenk		
81.29.20↔	Arthrodesse an der Symphyse		

81.47.11↔	Refixation eines osteochondralen Fragmentes am Kniegelenk, arthroskopisch	81.49.35↔	Subchondrale Knocheneröffnung mit Einbringen eines azellulären Implantats, unteres Sprunggelenk, offen chirurgisch
81.47.14↔	Meniskusrefixation, offen chirurgisch	81.49.99↔	Sonstige Rekonstruktion am Sprunggelenk, sonstige
81.47.15↔	Meniskusrefixation, arthroskopisch	81.51.00↔	Implantation einer Totalendoprothese des Hüftgelenks, n.n.bez.
81.47.16↔	Meniskustransplantation	81.51.11↔	Erstimplantation einer Totalendoprothese des Hüftgelenks
81.47.17↔	Knorpeltransplantation und Implantation von in-vitro hergestellten Gewebekulturen am Kniegelenk, offen chirurgisch	81.51.12↔	Erstimplantation einer Totalendoprothese des Hüftgelenks, Sonderprothese
81.47.18↔	Knorpeltransplantation und Implantation von in-vitro hergestellten Gewebekulturen am Kniegelenk, arthroskopisch	81.51.13↔	Erstimplantation einer Oberflächenersatzprothese
81.47.19↔	Knöchelrefixation eines Kreuzbandes, offen chirurgisch	81.51.21↔	Implantation bei Wechsel einer Totalendoprothese des Hüftgelenks
81.47.20↔	Knöchelrefixation eines Kreuzbandes, arthroskopisch	81.51.22↔	Implantation bei Wechsel einer Totalendoprothese des Hüftgelenks, Sonderprothese
81.47.23↔	Subchondrale Knocheneröffnung am Kniegelenk, offen chirurgisch	81.51.23↔	Implantation bei Wechsel einer Oberflächenersatzprothese
81.47.24↔	Subchondrale Knocheneröffnung am Kniegelenk, arthroskopisch	81.51.99↔	Implantation einer Totalendoprothese des Hüftgelenks, sonstige
81.47.25↔	Subchondrale Knocheneröffnung am Kniegelenk mit Einbringen eines azellulären Implantats, arthroskopisch	81.52.00↔	Implantation einer Teilprothese des Hüftgelenks, Implantation von Teilkomponenten einer Hüftendoprothese, n.n.bez.
81.47.26↔	Implantation eines patientenindividuellen metallischen Knorpelersatzes am Kniegelenk	81.52.21↔	Erstimplantation einer Monokopfprothese
81.47.27↔	Resektionsarthroplastik am Kniegelenk	81.52.22↔	Erstimplantation einer Duokopfprothese
81.47.28↔	Subchondrale Knocheneröffnung am Kniegelenk mit Einbringen eines azellulären Implantats, offen chirurgisch	81.52.31↔	Erstimplantation einer Stütz- resp. Pfannendachschale einer Hüftendoprothese
81.47.30↔	Sonstige Refixation und Naht am Kapselbandapparat des Kniegelenks	81.52.41↔	Implantation bei Wechsel einer Monokopfprothese
81.47.31↔	Sonstige Bandplastik am Kniegelenk, offen chirurgisch	81.52.42↔	Implantation bei Wechsel einer Duokopfprothese
81.47.40↔	Sonstige Rekonstruktion am Kniegelenk, Patella und ihr Halteapparat	81.52.51↔	Implantation bei Wechsel einer Stütz- resp. Pfannendachschale einer Hüftendoprothese
81.47.50↔	Knorpeltransplantation mit OATS (osteoarticular transfer system)-Verfahren, Mosaikplastik am Kniegelenk, offen chirurgisch	81.52.52↔	Implantation bei Wechsel des Inlays einer Hüftendoprothese
81.47.51↔	Knorpeltransplantation mit OATS (osteoarticular transfer system)-Verfahren, Mosaikplastik am Kniegelenk, arthroskopisch	81.52.53↔	Implantation bei Wechsel des Kopfs einer Hüftendoprothese
81.47.60↔	Trochleoplastik am Kniegelenk mit Arthrotomie, Osteotomie des distalen Femurs mit oder ohne subchondraler Spongiosoplastik	81.52.54↔	Implantation bei Wechsel von Kopf sowie Inlay einer Hüftendoprothese
81.47.90↔	Sonstige Rekonstruktion am Kniegelenk, arthroskopisch	81.52.55↔	Implantation bei Wechsel von Kopf, Inlay sowie Pfanne einer Hüftendoprothese
81.47.99↔	Sonstige Rekonstruktion am Kniegelenk, sonstige	81.52.56↔	Implantation bei Wechsel von Inlay sowie Pfanne einer Hüftendoprothese
81.49.10↔	Refixation eines osteochondralen Fragmentes, Oberes Sprunggelenk, arthroskopisch	81.52.57↔	Implantation bei Wechsel von Stütz- resp. Pfannendachschale sowie Pfanne einer Hüftendoprothese
81.49.11↔	Refixation eines osteochondralen Fragmentes, Oberes Sprunggelenk, offen chirurgisch	81.52.58↔	Implantation bei Wechsel von Stütz- resp. Pfannendachschale, Pfanne sowie Kopf einer Hüftendoprothese
81.49.12↔	Refixation eines osteochondralen Fragmentes, Unterer Sprunggelenk, arthroskopisch	81.52.5a↔	Implantation bei Wechsel von Schaft sowie Kopf einer Hüftendoprothese
81.49.13↔	Refixation eines osteochondralen Fragmentes, Unterer Sprunggelenk, offen chirurgisch	81.52.5b↔	Implantation bei Wechsel von Schaft, Kopf sowie Inlay einer Hüftendoprothese
81.49.18↔	Knorpeltransplantation und Implantation von in-vitro hergestellten Gewebekulturen, Oberes Sprunggelenk, arthroskopisch	81.52.99↔	Implantation einer Teilprothese des Hüftgelenks, Implantation von Teilkomponenten einer Hüftendoprothese, sonstige
81.49.19↔	Knorpeltransplantation und Implantation von in-vitro hergestellten Gewebekulturen, Oberes Sprunggelenk, offen chirurgisch	81.54.21↔	Erstimplantation einer Standard-Totalendoprothese des Kniegelenks
81.49.20↔	Knorpeltransplantation und Implantation von in-vitro hergestellten Gewebekulturen, Unterer Sprunggelenk, arthroskopisch	81.54.22↔	Erstimplantation einer Sonder-Totalendoprothese des Kniegelenks
81.49.21↔	Knorpeltransplantation und Implantation von in-vitro hergestellten Gewebekulturen, Unterer Sprunggelenk, offen chirurgisch	81.54.23↔	Erstimplantation einer achsengeführten Totalendoprothese des Kniegelenks
81.49.26↔	Subchondrale Knocheneröffnung, Oberes Sprunggelenk, arthroskopisch	81.54.24↔	Erstimplantation einer unikondylären Schlittenprothese am Kniegelenk
81.49.27↔	Subchondrale Knocheneröffnung, Oberes Sprunggelenk, offen chirurgisch	81.54.25↔	Erstimplantation einer bikondylären Schlittenprothese am Kniegelenk
81.49.28↔	Subchondrale Knocheneröffnung, Unterer Sprunggelenk, arthroskopisch	81.54.26↔	Erstimplantation eines kondylären Femurschildes mit Patella-Rückflächenersatz
81.49.29↔	Subchondrale Knocheneröffnung, Unterer Sprunggelenk, offen chirurgisch	81.54.31↔	Implantation bei Wechsel einer Standard-Totalendoprothese des Kniegelenks
81.49.30↔	Subchondrale Knocheneröffnung mit Einbringen eines azellulären Implantats, oberes Sprunggelenk, arthroskopisch	81.54.32↔	Implantation bei Wechsel einer Sonder-Totalendoprothese des Kniegelenks
81.49.31↔	Subchondrale Knocheneröffnung mit Einbringen eines azellulären Implantats, unteres Sprunggelenk, arthroskopisch	81.54.33↔	Implantation bei Wechsel einer achsengeführten Totalendoprothese des Kniegelenks
81.49.32↔	Resektionsarthroplastik am Sprunggelenk	81.54.34↔	Implantation bei Wechsel einer unikondylären Schlittenprothese
81.49.33↔	Refixation und Plastik am Kapselbandapparat des oberen Sprunggelenkes	81.54.35↔	Implantation bei Wechsel einer bikondylären Schlittenprothese
81.49.34↔	Subchondrale Knocheneröffnung mit Einbringen eines azellulären Implantats, oberes Sprunggelenk, offen chirurgisch	81.54.41↔	Implantation eines kondylären Femurschildes mit Patella-Rückflächenersatz
		81.54.42↔	Implantation bei Wechsel eines Patella-Rückflächenersatz
		81.54.43↔	Implantation bei Wechsel des Inlays einer Knieprothese
		81.54.44↔	Implantation bei Wechsel der Tibia- oder Femurkomponenten, sowie des Inlays einer unikondylären, resp. bikondylären Schlittenprothese oder einer Standard-Totalendoprothese des Knies

81.54.45↔	Implantation bei Wechsel der Tibia- oder Femurkomponenten, sowie des Inlays einer Sonder-Totalendoprothese oder einer achsengeführten totalendoprothese des Knies	81.80↔	Totalprothese des Schultergelenks
81.56↔	Totalprothese des oberen Sprunggelenks	81.81↔	Partielle Prothese des Schultergelenks
81.57.00↔	Gelenkersatz an Fuss und Zehen, n.n.bez.	81.82.00↔	Plastische Rekonstruktion bei rezidivierender Schulterluxation, n.n.bez.
81.57.10↔	Gelenkersatz an Fuss und Zehen, Fusswurzelendoprothese	81.82.10↔	Plastische Rekonstruktion bei rezidivierender Schulterluxation, Refixation des Labrum glenoidale, arthroskopisch
81.57.11↔	Gelenkersatz an Fuss und Zehen, Vorfuss- oder Zehenendoprothese	81.82.11↔	Plastische Rekonstruktion bei rezidivierender Schulterluxation, Kapselraffung mit Fixation am Glenoid, arthroskopisch
81.57.99↔	Gelenkersatz an Fuss und Zehen, sonstige	81.82.19↔	Plastische Rekonstruktion bei rezidivierender Schulterluxation, sonstige, arthroskopisch
81.59.10↔	Revision des Gelenkersatzes der unteren Extremitäten, ohne Wechsel	81.82.20↔	Plastische Rekonstruktion bei rezidivierender Schulterluxation, Refixation des Limbus, offen chirurgisch
81.59.11↔	Revision und Wechsel einer Sprunggelenkendoprothese	81.82.21↔	Plastische Rekonstruktion bei rezidivierender Schulterluxation, Vordere und hintere Pfannenrandplastik
81.59.12↔	Revision und Wechsel einer Fusswurzelendoprothese	81.82.22↔	Plastische Rekonstruktion bei rezidivierender Schulterluxation, Vordere und hintere Kapselplastik
81.59.13↔	Revision und Wechsel einer Vorfuss- oder Zehenendoprothese	81.82.29↔	Plastische Rekonstruktion bei rezidivierender Schulterluxation, sonstige, offen chirurgisch
81.62.00↔	Spondylodese oder Reoperation einer Spondylodese von 2-3 Wirbeln, n.n.bez.	81.82.99↔	Plastische Rekonstruktion bei rezidivierender Schulterluxation, sonstige
81.62.10↔	Spondylodese von 2 Wirbeln, dorsal	81.83.00↔	Sonstiger Eingriff am Schultergelenk, n.n.bez.
81.62.11↔	Spondylodese von 2 Wirbeln, dorsal und ventral kombiniert, interkorporell	81.83.10↔	Refixation eines osteochondralen Fragmentes, Humeroglenoidalgelenk, arthroskopisch
81.62.12↔	Spondylodese von 2 Wirbeln, ventral, interkorporell	81.83.11↔	Refixation eines osteochondralen Fragmentes, Humeroglenoidalgelenk, offen chirurgisch
81.62.13↔	Spondylodese von 2 Wirbeln, dorsal, dynamisch	81.83.12↔	Refixation eines osteochondralen Fragmentes, Akromioklavikulargelenk, arthroskopisch
81.62.20↔	Spondylodese von 3 Wirbeln, dorsal	81.83.13↔	Refixation eines osteochondralen Fragmentes, Akromioklavikulargelenk, offen chirurgisch
81.62.21↔	Spondylodese von 3 Wirbeln, dorsal und ventral kombiniert, interkorporell	81.83.18↔	Knorpeltransplantation und Implantation von in-vitro hergestellten Gewebekulturen, Humeroglenoidalgelenk, arthroskopisch
81.62.22↔	Spondylodese von 3 Wirbeln, ventral, interkorporell	81.83.19↔	Knorpeltransplantation und Implantation von in-vitro hergestellten Gewebekulturen, Humeroglenoidalgelenk, offen chirurgisch
81.62.23↔	Spondylodese von 3 Wirbeln, dorsal, dynamisch	81.83.20↔	Knorpeltransplantation und Implantation von in-vitro hergestellten Gewebekulturen, Akromioklavikulargelenk, arthroskopisch
81.62.99↔	Spondylodese oder Reoperation einer Spondylodese von 2-3 Wirbeln, sonstige	81.83.21↔	Knorpeltransplantation und Implantation von in-vitro hergestellten Gewebekulturen, Akromioklavikulargelenk, offen chirurgisch
81.63.00↔	Spondylodese oder Reoperation einer Spondylodese von 4-8 Wirbeln, n.n.bez.	81.83.26↔	Subchondrale Knocheneröffnung, Humeroglenoidalgelenk, arthroskopisch
81.63.10↔	Spondylodese von 4 - 6 Wirbeln, dorsal	81.83.27↔	Subchondrale Knocheneröffnung, Humeroglenoidalgelenk, offen chirurgisch
81.63.11↔	Spondylodese von 4 - 6 Wirbeln, dorsal und ventral kombiniert, interkorporell	81.83.28↔	Subchondrale Knocheneröffnung, Akromioklavikulargelenk, arthroskopisch
81.63.12↔	Spondylodese von 4 - 6 Wirbeln, ventral, interkorporell	81.83.29↔	Subchondrale Knocheneröffnung, Akromioklavikulargelenk, offen chirurgisch
81.63.13↔	Spondylodese von 4 - 6 Wirbeln, dorsal, dynamisch	81.83.30↔	Subchondrale Knocheneröffnung mit Einbringen eines azellulären Implantats, Humeroglenoidalgelenk, arthroskopisch
81.63.20↔	Spondylodese von 7 - 8 Wirbeln, dorsal	81.83.31↔	Subchondrale Knocheneröffnung mit Einbringen eines azellulären Implantats, Akromioklavikulargelenk, arthroskopisch
81.63.21↔	Spondylodese von 7 - 8 Wirbeln, dorsal und ventral kombiniert, interkorporell	81.83.32↔	Refixation des Labrum glenoidale, arthroskopisch
81.63.22↔	Spondylodese von 7 - 8 Wirbeln, ventral, interkorporell	81.83.33↔	Erweiterung des subakromialen Raumes, arthroskopisch
81.63.23↔	Spondylodese von 7 - 8 Wirbeln, dorsal, dynamisch	81.83.34↔	Kapselraffung mit Fixation am Glenoid, arthroskopisch
81.63.99↔	Spondylodese oder Reoperation einer Spondylodese von 4-8 Wirbeln, sonstige	81.83.35↔	Subchondrale Knocheneröffnung mit Einbringen eines azellulären Implantats, Humeroglenoidalgelenk, offen chirurgisch
81.64.00↔	Spondylodese oder Reoperation einer Spondylodese von 9 oder mehr Wirbeln, n.n.bez.	81.83.36↔	Subchondrale Knocheneröffnung mit Einbringen eines azellulären Implantats, Akromioklavikulargelenk, offen chirurgisch
81.64.10↔	Spondylodese von 9 oder mehr Wirbeln, dorsal	81.83.39↔	Refixation und Plastik am Kapselbandapparat des Schultergelenkes, sonstige, arthroskopisch
81.64.11↔	Spondylodese von 9 oder mehr Wirbeln, dorsal und ventral kombiniert, interkorporell	81.83.40↔	Resektionsarthroplastik am Schultergelenk
81.64.99↔	Spondylodese oder Reoperation einer Spondylodese von 9 oder mehr Wirbeln, sonstige	81.83.41↔	Refixation des Limbus, offen chirurgisch
81.65.10↔	Vertebroplastik, 1 Wirbelkörper	81.83.42↔	Vordere und Hintere Pfannenrandplastik
81.65.11↔	Vertebroplastik, 2 Wirbelkörper	81.83.43↔	Vordere und Hintere Kapselplastik
81.65.12↔	Vertebroplastik, 3 Wirbelkörper	81.83.44↔	Akromioplastik mit Durchtrennung des Ligamentum coracoacromiale, offen chirurgisch
81.65.13↔	Vertebroplastik, 4 und mehr Wirbelkörper	81.83.49↔	Refixation und Plastik am Kapselbandapparat des Schultergelenkes, sonstige, offen chirurgisch
81.66.10↔	Kyphoplastik, 1 Wirbelkörper	81.83.99↔	Sonstiger Eingriff am Schultergelenk, sonstige
81.66.11↔	Kyphoplastik, 2 Wirbelkörper		
81.66.12↔	Kyphoplastik, 3 Wirbelkörper		
81.66.13↔	Kyphoplastik, 4 und mehr Wirbelkörper		
81.71.00↔	Arthroplastik mit Implantat am Metakarpophalangeal- und Interphalangealgelenk, n.n.bez.		
81.71.10↔	Implantation einer sonstigen Fingergelenkendoprothese		
81.71.99↔	Arthroplastik mit Implantat am Metakarpophalangeal- und Interphalangealgelenk, sonstige		
81.72↔	Arthroplastik ohne Implantat am Metakarpophalangeal- und Interphalangealgelenk		
81.73↔	Totaler Handgelenkersatz		
81.74.00↔	Arthroplastik mit Implantat am Karpokarpal- oder Karpometakarpalgelenk, n.n.bez.		
81.74.10↔	Implantation einer Daumensattelgelenkendoprothese		
81.74.99↔	Arthroplastik mit Implantat am Karpokarpal- oder Karpometakarpalgelenk, sonstige		
81.75↔	Arthroplastik ohne Implantat am Karpokarpal- oder Karpometakarpalgelenk		

81.84↔	Totalprothese des Ellenbogens	81.96.1b↔	Sonstige Rekonstruktion an Gelenken, Sternoklavikulargelenk, Subchondrale Knocheneröffnung, offen chirurgisch
81.85.00↔	Sonstige Rekonstruktion am Ellenbogen, n.n.bez.	81.96.1c↔	Sonstige Rekonstruktion an Gelenken, Sternoklavikulargelenk, Subchondrale Knocheneröffnung mit Einbringen eines azellulären Implantats, arthroskopisch
81.85.10↔	Refixation eines osteochondralen Fragmentes am Ellenbogen, arthroskopisch	81.96.20↔	Sonstige Rekonstruktion an Gelenken, Handgelenk, n.n.bez.
81.85.11↔	Refixation eines osteochondralen Fragmentes am Ellenbogen, offen chirurgisch	81.96.21↔	Sonstige Rekonstruktion an Gelenken, Handgelenk, Refixation eines osteochondralen Fragmentes, arthroskopisch
81.85.14↔	Knorpeltransplantation und Implantation am Ellenbogen von in-vitro hergestellten Gewebekulturen, arthroskopisch	81.96.22↔	Sonstige Rekonstruktion an Gelenken, Handgelenk, Refixation eines osteochondralen Fragmentes, offen chirurgisch
81.85.15↔	Knorpeltransplantation und Implantation am Ellenbogen von in-vitro hergestellten Gewebekulturen, offen chirurgisch	81.96.25↔	Sonstige Rekonstruktion an Gelenken, Handgelenk, Knorpeltransplantation und Implantation von in-vitro hergestellten Gewebekulturen, arthroskopisch
81.85.18↔	Subchondrale Knocheneröffnung am Ellenbogen, arthroskopisch	81.96.26↔	Sonstige Rekonstruktion an Gelenken, Handgelenk, Knorpeltransplantation und Implantation von in-vitro hergestellten Gewebekulturen, offen chirurgisch
81.85.19↔	Subchondrale Knocheneröffnung am Ellenbogen, offen chirurgisch	81.96.29↔	Sonstige Rekonstruktion an Gelenken, Handgelenk, sonstige
81.85.20↔	Subchondrale Knocheneröffnung am Ellenbogen mit Einbringen eines azellulären Implantats, arthroskopisch	81.96.2a↔	Sonstige Rekonstruktion an Gelenken, Handgelenk, Subchondrale Knocheneröffnung, arthroskopisch
81.85.21↔	Resektionsarthroplastik am Ellenbogengelenk	81.96.2b↔	Sonstige Rekonstruktion an Gelenken, Handgelenk, Subchondrale Knocheneröffnung, offen chirurgisch
81.85.30↔	Prothetischer Ersatz der distalen Humerusgelenkfläche	81.96.2c↔	Sonstige Rekonstruktion an Gelenken, Handgelenk, Subchondrale Knocheneröffnung mit Einbringen eines azellulären Implantats, arthroskopisch
81.85.31↔	Sonstige Rekonstruktion am Ellenbogen, Radiuskopprothese	81.96.30↔	Sonstige Rekonstruktion an Gelenken, Iliosakralgelenk, n.n.bez.
81.85.32↔	Sonstige Rekonstruktion am Ellenbogen, Ulnakopfprothese	81.96.31↔	Sonstige Rekonstruktion an Gelenken, Iliosakralgelenk, Refixation eines osteochondralen Fragmentes, arthroskopisch
81.85.99↔	Sonstige Rekonstruktion am Ellenbogen, sonstige	81.96.32↔	Sonstige Rekonstruktion an Gelenken, Iliosakralgelenk, Refixation eines osteochondralen Fragmentes, offen chirurgisch
81.93.00↔	Naht an Kapsel oder Ligament der oberen Extremitäten, n.n.bez.	81.96.35↔	Sonstige Rekonstruktion an Gelenken, Iliosakralgelenk, Knorpeltransplantation und Implantation von in-vitro hergestellten Gewebekulturen, arthroskopisch
81.93.10↔	Naht des Bandapparates der Klavikula	81.96.36↔	Sonstige Rekonstruktion an Gelenken, Iliosakralgelenk, Knorpeltransplantation und Implantation von in-vitro hergestellten Gewebekulturen, offen chirurgisch
81.93.20↔	Naht des radioulnaren Ringbandes	81.96.39↔	Sonstige Rekonstruktion an Gelenken, Iliosakralgelenk, sonstige
81.93.21↔	Naht des distalen radioulnaren Bandapparates	81.96.3a↔	Sonstige Rekonstruktion an Gelenken, Iliosakralgelenk, Subchondrale Knocheneröffnung, arthroskopisch
81.93.30↔	Naht an Kapsel oder Ligament der oberen Extremitäten, Handwurzel und Mittelhand	81.96.3b↔	Sonstige Rekonstruktion an Gelenken, Iliosakralgelenk, subchondrale Knocheneröffnung, offen chirurgisch
81.93.99↔	Naht an Kapsel oder Ligament der oberen Extremitäten, sonstige	81.96.3c↔	Sonstige Rekonstruktion an Gelenken, Iliosakralgelenk, subchondrale Knocheneröffnung mit Einbringen eines azellulären Implantats, arthroskopisch
81.94↔	Naht an Kapsel oder Ligament von Sprunggelenk oder Fuss	81.96.40↔	Sonstige Rekonstruktion an Gelenken, Proximales Tibiofibulargelenk, n.n.bez.
81.95.00↔	Naht an Kapsel oder Ligament der übrigen unteren Extremitäten, n.n.bez.	81.96.41↔	Sonstige Rekonstruktion an Gelenken, Proximales Tibiofibulargelenk, Refixation eines osteochondralen Fragmentes, arthroskopisch
81.95.10↔	Naht an Kapsel oder Ligament der übrigen unteren Extremitäten, Naht des vorderen Kreuzbandes, arthroskopisch	81.96.42↔	Sonstige Rekonstruktion an Gelenken, Proximales Tibiofibulargelenk, Refixation eines osteochondralen Fragmentes, offen chirurgisch
81.95.11↔	Naht an Kapsel oder Ligament der übrigen unteren Extremitäten, Naht des vorderen Kreuzbandes, offen chirurgisch	81.96.45↔	Sonstige Rekonstruktion an Gelenken, Proximales Tibiofibulargelenk, Knorpeltransplantation und Implantation von in-vitro hergestellten Gewebekulturen, arthroskopisch
81.95.12↔	Naht an Kapsel oder Ligament der übrigen unteren Extremitäten, Naht des hinteren Kreuzbandes, arthroskopisch	81.96.46↔	Sonstige Rekonstruktion an Gelenken, Proximales Tibiofibulargelenk, Knorpeltransplantation und Implantation von in-vitro hergestellten Gewebekulturen, offen chirurgisch
81.95.13↔	Naht an Kapsel oder Ligament der übrigen unteren Extremitäten, Naht des hinteren Kreuzbandes, offen chirurgisch	81.96.49↔	Sonstige Rekonstruktion an Gelenken, Proximales Tibiofibulargelenk, sonstige
81.95.14↔	Naht an Kapsel oder Ligament der übrigen unteren Extremitäten, Naht des medialen Kapselbandapparates mit Eingriff am Meniskus, arthroskopisch	81.96.4a↔	Sonstige Rekonstruktion an Gelenken, Proximales Tibiofibulargelenk, Subchondrale Knocheneröffnung, arthroskopisch
81.95.15↔	Naht an Kapsel oder Ligament der übrigen unteren Extremitäten, Naht des medialen Kapselbandapparates mit Eingriff am Meniskus, offen chirurgisch	81.96.4b↔	Sonstige Rekonstruktion an Gelenken, Proximales Tibiofibulargelenk, Subchondrale Knocheneröffnung, offen chirurgisch
81.95.16↔	Naht an Kapsel oder Ligament der übrigen unteren Extremitäten, Naht des lateralen Kapselbandapparates, arthroskopisch	81.96.4c↔	Sonstige Rekonstruktion an Gelenken, Proximales Tibiofibulargelenk, Subchondrale Kocheneröffnung mit Einbringen eines azellulären Implantats, arthroskopisch
81.95.17↔	Naht an Kapsel oder Ligament der übrigen unteren Extremitäten, Naht des lateralen Kapselbandapparates, offen chirurgisch	81.96.50↔	Sonstige Rekonstruktion an Gelenken, Metatarsophalangealgelenk, n.n.bez.
81.95.18↔	Naht an Kapsel oder Ligament der übrigen unteren Extremitäten, Naht des dorsalen Kapselbandapparates, offen chirurgisch	81.96.51↔	Sonstige Rekonstruktion an Gelenken, Metatarsophalangealgelenk, Refixation eines osteochondralen Fragmentes, arthroskopisch
81.95.99↔	Naht an Kapsel oder Ligament der übrigen unteren Extremitäten, sonstige		
81.96.10↔	Sonstige Rekonstruktion an Gelenken, Sternoklavikulargelenk, n.n.bez.		
81.96.11↔	Sonstige Rekonstruktion an Gelenken, Sternoklavikulargelenk, Refixation eines osteochondralen Fragmentes, arthroskopisch		
81.96.12↔	Sonstige Rekonstruktion an Gelenken, Sternoklavikulargelenk, Refixation eines osteochondralen Fragmentes, offen chirurgisch		
81.96.15↔	Sonstige Rekonstruktion an Gelenken, Sternoklavikulargelenk, Knorpeltransplantation und Implantation von in-vitro hergestellten Gewebekulturen, arthroskopisch		
81.96.16↔	Sonstige Rekonstruktion an Gelenken, Sternoklavikulargelenk, Knorpeltransplantation und Implantation von in-vitro hergestellten Gewebekulturen, offen chirurgisch		
81.96.19↔	Sonstige Rekonstruktion an Gelenken, Sternoklavikulargelenk, sonstige		
81.96.1a↔	Sonstige Rekonstruktion an Gelenken, Sternoklavikulargelenk, Subchondrale Knocheneröffnung, arthroskopisch		

81.96.52↔	Sonstige Rekonstruktion an Gelenken, Metatarsophalangealgelenk, Refixation eines osteochondralen Fragmentes, offen chirurgisch	81.96.86↔	Sonstige Rekonstruktion an anderen näher bezeichneten Gelenken, Knorpeltransplantation und Implantation von in-vitro hergestellten Gewebekulturen, offen chirurgisch
81.96.55↔	Sonstige Rekonstruktion an Gelenken, Metatarsophalangealgelenk, Knorpeltransplantation und Implantation von in-vitro hergestellten Gewebekulturen, arthroskopisch	81.96.89↔	Sonstige Rekonstruktion an anderen näher bezeichneten Gelenken, sonstige
81.96.56↔	Sonstige Rekonstruktion an Gelenken, Metatarsophalangealgelenk, Knorpeltransplantation und Implantation von in-vitro hergestellten Gewebekulturen, offen chirurgisch	81.96.8a↔	Sonstige Rekonstruktion an anderen näher bezeichneten Gelenken, subchondrale Knocheneröffnung, arthroskopisch
81.96.59↔	Sonstige Rekonstruktion an Gelenken, Metatarsophalangealgelenk, sonstige	81.96.8b↔	Sonstige Rekonstruktion an anderen näher bezeichneten Gelenken, subchondrale Knocheneröffnung, offen chirurgisch
81.96.5a↔	Sonstige Rekonstruktion an Gelenken, Metatarsophalangealgelenk, subchondrale Knocheneröffnung, arthroskopisch	81.96.8c↔	Sonstige Rekonstruktion an anderen näher bezeichneten Gelenken, subchondrale Knocheneröffnung mit Einbringen eines azellulären Implantats, arthroskopisch
81.96.5b↔	Sonstige Rekonstruktion an Gelenken, Metatarsophalangealgelenk, subchondrale Knocheneröffnung, offen chirurgisch	81.96.92↔	Sonstige gelenkrekonstruktive und gelenkplastische Eingriffe, Refixation am Kapselbandapparat anderer Gelenke
81.96.5c↔	Sonstige Rekonstruktion an Gelenken, Metatarsophalangealgelenk, subchondrale Knocheneröffnung mit Einbringen eines azellulären Implantats, arthroskopisch	81.96.93↔	Sonstige gelenkrekonstruktive und gelenkplastische Eingriffe, Implantation/Entfernung eines Kollagenmeniskus
81.96.60↔	Sonstige Rekonstruktion an Gelenken, Zehengelenk, n.n.bez.	81.96.94↔	Sonstige gelenkrekonstruktive und gelenkplastische Eingriffe, Implantation/Entfernung eines Kollagenmeniskus, arthroskopisch
81.96.61↔	Sonstige Rekonstruktion an Gelenken, Zehengelenk, Refixation eines osteochondralen Fragmentes, arthroskopisch	81.96.95↔	Sonstige gelenkrekonstruktive und gelenkplastische Eingriffe Implantation einer Endoprothese an Gelenken der oberen Extremität, sonstige
81.96.62↔	Sonstige Rekonstruktion an Gelenken, Zehengelenk, Refixation eines osteochondralen Fragmentes, offen chirurgisch	81.96.96↔	Sonstige gelenkrekonstruktive und gelenkplastische Eingriffe, Einbringen von Abstandhaltern (z.B. nach Entfernung einer Endoprothese)
81.96.65↔	Sonstige Rekonstruktion an Gelenken, Zehengelenk, Knorpeltransplantation und Implantation von in-vitro hergestellten Gewebekulturen, arthroskopisch	81.96.97↔	Sonstige gelenkrekonstruktive und gelenkplastische Eingriffe, Komplexe Erstimplantation und Wechseloperation einer Gelenkendoprothese in Verbindung mit Knochenersatz und dem Ersatz benachbarter Gelenke
81.96.66↔	Sonstige Rekonstruktion an Gelenken, Zehengelenk, Knorpeltransplantation und Implantation von in-vitro hergestellten Gewebekulturen, offen chirurgisch	81.96.98↔	Sonstige gelenkrekonstruktive und gelenkplastische Eingriffe, Resektionsarthroplastik am Handgelenk
81.96.69↔	Sonstige Rekonstruktion an Gelenken, Zehengelenk, sonstige	81.96.9a↔	Sonstige gelenkrekonstruktive und gelenkplastische Eingriffe, Resektionsarthroplastik an Gelenken des Fusses
81.96.6a↔	Sonstige Rekonstruktion an Gelenken, Zehengelenk, Subchondrale Knocheneröffnung, arthroskopisch	81.96.9b↔	Sonstige gelenkrekonstruktive und gelenkplastische Eingriffe, sonstige gelenkplastische Eingriffe
81.96.6b↔	Sonstige Rekonstruktion an Gelenken, Zehengelenk, Subchondrale Knocheneröffnung, offen chirurgisch	81.97.10↔	Revision einer Gelenkprothese an der oberen Extremität, ohne Wechsel
81.96.6c↔	Sonstige Rekonstruktion an Gelenken, Zehengelenk, Subchondrale Knocheneröffnung mit Einbringen eines azellulären Implantats, arthroskopisch	81.97.11↔	Revision und Wechsel einer Totalprothese des Schultergelenks
81.96.70↔	Sonstige Rekonstruktion an Gelenken, sonstige Gelenke des Fusses, n.n.bez.	81.97.12↔	Revision und Wechsel einer Humeruskopfprothese
81.96.71↔	Sonstige Rekonstruktion an Gelenken, sonstige Gelenke des Fusses, Refixation eines osteochondralen Fragmentes, arthroskopisch	81.97.13↔	Revision und Wechsel einer Totalprothese des Ellenbogengelenks
81.96.72↔	Sonstige Rekonstruktion an Gelenken, sonstige Gelenke des Fusses, Refixation eines osteochondralen Fragmentes, offen chirurgisch	81.97.14↔	Revision und Wechsel einer Radiuskopfprothese
81.96.75↔	Sonstige Rekonstruktion an Gelenken, sonstige Gelenke des Fusses, Knorpeltransplantation und Implantation von in-vitro hergestellten Gewebekulturen, arthroskopisch	81.97.15↔	Revision und Wechsel einer Handgelenkendoprothese
81.96.76↔	Sonstige Rekonstruktion an Gelenken, sonstige Gelenke des Fusses, Knorpeltransplantation und Implantation von in-vitro hergestellten Gewebekulturen, offen chirurgisch	81.97.16↔	Revision und Wechsel einer Daumensattelgelenkendoprothese
81.96.79↔	Sonstige Rekonstruktion an Gelenken, sonstige Fuss, sonstige	81.97.17↔	Revision und Wechsel einer sonstigen Fingergelenkendoprothese
81.96.7a↔	Sonstige Rekonstruktion an Gelenken, sonstige Gelenke des Fusses, Subchondrale Knocheneröffnung, arthroskopisch	81.99.11↔	Arthroskopische Revision eines Gelenkes, Humeroglenoidalgelenk
81.96.7b↔	Sonstige Rekonstruktion an Gelenken, sonstige Gelenke des Fusses, subchondrale Knocheneröffnung, offen chirurgisch	81.99.12↔	Arthroskopische Revision eines Gelenkes, Akromioklavikulargelenk
81.96.7c↔	Sonstige Rekonstruktion an Gelenken, sonstige Gelenke des Fusses, subchondrale Knocheneröffnung mit Einbringen eines azellulären Implantats, arthroskopisch	81.99.13↔	Arthroskopische Revision eines Gelenkes, Sternoklavikulargelenk
81.96.80↔	Sonstige Rekonstruktion an anderen näher bezeichneten Gelenken, n.n.bez.	81.99.14↔	Arthroskopische Revision eines Gelenkes, Ellenbogen
81.96.81↔	Sonstige Rekonstruktion an anderen näher bezeichneten Gelenken, Refixation eines osteochondralen Fragmentes, arthroskopisch	81.99.15↔	Arthroskopische Revision eines Gelenkes, Handgelenk
81.96.82↔	Sonstige Rekonstruktion an anderen näher bezeichneten Gelenken, Refixation eines osteochondralen Fragmentes, offen chirurgisch	81.99.16↔	Arthroskopische Revision eines Gelenkes, Iliosakralgelenk
81.96.85↔	Sonstige Rekonstruktion an anderen näher bezeichneten Gelenken, Knorpeltransplantation und Implantation von in-vitro hergestellten Gewebekulturen, arthroskopisch	81.99.17↔	Arthroskopische Revision eines Gelenkes, Symphyse
		81.99.18↔	Arthroskopische Revision eines Gelenkes, Hüftgelenk
		81.99.1a↔	Arthroskopische Revision eines Gelenkes, Kniegelenk
		81.99.1b↔	Arthroskopische Revision eines Gelenkes, Proximales Tibiofibulargelenk
		81.99.1c↔	Arthroskopische Revision eines Gelenkes, Oberes Sprunggelenk
		81.99.1d↔	Arthroskopische Revision eines Gelenkes, Unteres Sprunggelenk
		81.99.1e↔	Arthroskopische Revision eines Gelenkes, Fuss- und Zehengelenk sonstige
		81.99.1f↔	Arthroskopische Revision eines Gelenkes, Metatarsophalangealgelenk
		81.99.1g↔	Arthroskopische Revision eines Gelenkes, Zehengelenk
		81.99.21↔	Offen chirurgische Revision eines Gelenkes, Humeroglenoidalgelenk
		81.99.22↔	Offen chirurgische Revision eines Gelenkes, Akromioklavikulargelenk

81.99.23↔	Offen chirurgische Revision eines Gelenkes, Sternoklavikulargelenk	81.99.52↔	Arthrorise und Temporäre Fixation eines Gelenkes, Akromioklavikulargelenk
81.99.24↔	Offen chirurgische Revision eines Gelenkes, Ellenbogen	81.99.53↔	Arthrorise und Temporäre Fixation eines Gelenkes, Sternoklavikulargelenk
81.99.25↔	Offen chirurgische Revision eines Gelenkes, Handgelenk	81.99.54↔	Arthrorise und Temporäre Fixation eines Gelenkes, Ellenbogen
81.99.26↔	Offen chirurgische Revision eines Gelenkes, Iliosakralgelenk	81.99.55↔	Arthrorise und Temporäre Fixation eines Gelenkes, Handgelenk
81.99.27↔	Offen chirurgische Revision eines Gelenkes, Symphyse	81.99.56↔	Arthrorise und Temporäre Fixation eines Gelenkes, Iliosakralgelenk
81.99.28↔	Offen chirurgische Revision eines Gelenkes, Hüftgelenk	81.99.57↔	Arthrorise und Temporäre Fixation eines Gelenkes, Symphyse
81.99.29↔	Offen chirurgische Revision eines Gelenkes, sonstige	81.99.58↔	Arthrorise und Temporäre Fixation eines Gelenkes, Hüftgelenk
81.99.2a↔	Offen chirurgische Revision eines Gelenkes, Kniegelenk	81.99.5a↔	Arthrorise und Temporäre Fixation eines Gelenkes, Kniegelenk
81.99.2b↔	Offen chirurgische Revision eines Gelenkes, Proximales Tibiofibulargelenk	81.99.5b↔	Arthrorise und Temporäre Fixation eines Gelenkes, Proximales Tibiofibulargelenk
81.99.2c↔	Offen chirurgische Revision eines Gelenkes, Oberes Sprunggelenk	81.99.5c↔	Arthrorise und Temporäre Fixation eines Gelenkes, Oberes Sprunggelenk
81.99.2d↔	Offen chirurgische Revision eines Gelenkes, Unteres Sprunggelenk	81.99.5d↔	Arthrorise und Temporäre Fixation eines Gelenkes, Unteres Sprunggelenk
81.99.2e↔	Offen chirurgische Revision eines Gelenkes, Fuss- und Zehengelenk sonstige	81.99.5e↔	Arthrorise und Temporäre Fixation eines Gelenkes, Fuss und Zehen, sonstige
81.99.2f↔	Offen chirurgische Revision eines Gelenkes, Metatarsophalangealgelenk	81.99.5f↔	Arthrorise und Temporäre Fixation eines Gelenkes, Metatarsophalangealgelenk
81.99.2g↔	Offen chirurgische Revision eines Gelenkes, Zehengelenk	81.99.5g↔	Arthrorise und Temporäre Fixation eines Gelenkes, Zehengelenk
81.99.31↔	Arthroskopische Operation am Gelenkknorpel, Humeroglenoidalgelenk	81.99.81↔	Sonstige arthroskopische Operationen an Gelenken und Gelenkstrukturen, Handgelenk
81.99.32↔	Arthroskopische Operation am Gelenkknorpel, Akromioklavikulargelenk	81.99.82↔	Sonstige arthroskopische Operationen an Gelenken und Gelenkstrukturen, Kniegelenk
81.99.33↔	Arthroskopische Operation am Gelenkknorpel, Sternoklavikulargelenk	81.99.83↔	Sonstige arthroskopische Operationen an Gelenken und Gelenkstrukturen, oberes Sprunggelenk
81.99.34↔	Arthroskopische Operation am Gelenkknorpel, Ellenbogen	81.99.91↔	Sonstige offen chirurgische Operationen an Gelenken und Gelenkknorpel, Humeroglenoidalgelenk
81.99.35↔	Arthroskopische Operation am Gelenkknorpel, Handgelenk	81.99.92↔	Sonstige offen chirurgische Operationen an Gelenken und Gelenkknorpel, Akromioklavikulargelenk
81.99.36↔	Arthroskopische Operation am Gelenkknorpel, Iliosakralgelenk	81.99.93↔	Sonstige offen chirurgische Operationen an Gelenken und Gelenkknorpel, Sternoklavikulargelenk
81.99.37↔	Arthroskopische Operation am Gelenkknorpel, Symphyse	81.99.94↔	Sonstige offen chirurgische Operationen an Gelenken und Gelenkknorpel, Ellenbogen
81.99.38↔	Arthroskopische Operation am Gelenkknorpel, Hüftgelenk	81.99.95↔	Sonstige offen chirurgische Operationen an Gelenken und Gelenkknorpel, proximales Radioulnargelenk
81.99.3a↔	Arthroskopische Operation am Gelenkknorpel und an den Menisken, Kniegelenk	81.99.96↔	Sonstige offen chirurgische Operationen an Gelenken und Gelenkknorpel, Handgelenk
81.99.3b↔	Arthroskopische Operation am Gelenkknorpel, Proximales Tibiofibulargelenk	81.99.97↔	Sonstige offen chirurgische Operationen an Gelenken und Gelenkknorpel, Iliosakralgelenk
81.99.3c↔	Arthroskopische Operation am Gelenkknorpel, Oberes Sprunggelenk	81.99.98↔	Sonstige offen chirurgische Operationen an Gelenken und Gelenkknorpel, Hüftgelenk
81.99.3d↔	Arthroskopische Operation am Gelenkknorpel, Unteres Sprunggelenk	81.99.9a↔	Sonstige offen chirurgische Operationen an Gelenken und Gelenkknorpel, Proximales Tibiofibulargelenk
81.99.3e↔	Arthroskopische Operation am Gelenkknorpel, Fuss- und Zehengelenk sonstige	81.99.9b↔	Sonstige offen chirurgische Operationen an Gelenken und Gelenkknorpel, Oberes Sprunggelenk
81.99.3f↔	Arthroskopische Operation am Gelenkknorpel, Metatarsophalangealgelenk	81.99.9c↔	Sonstige offen chirurgische Operationen an Gelenken und Gelenkknorpel, unteres Sprunggelenk
81.99.3g↔	Arthroskopische Operation am Gelenkknorpel, Zehengelenk	81.99.9e↔	Sonstige offen chirurgische Operationen an Gelenken und Gelenkknorpel, Fuss und Zehen, sonstige
81.99.41↔	Offen chirurgische Operation am Gelenkknorpel, Humeroglenoidalgelenk	81.99.9f↔	Sonstige offen chirurgische Operationen an Gelenken und Gelenkknorpel, Metatarsophalangealgelenk
81.99.42↔	Offen chirurgische Operation am Gelenkknorpel, Akromioklavikulargelenk	81.99.9g↔	Sonstige offen chirurgische Operationen an Gelenken und Gelenkknorpel, Zehengelenk
81.99.43↔	Offen chirurgische Operation am Gelenkknorpel, Sternoklavikulargelenk	82.04↔	Inzision und Drainage von Palmar- oder Thenarraum
81.99.44↔	Offen chirurgische Operation am Gelenkknorpel, Ellenbogen	82.09.10↔	Sonstige Inzision an den Weichteilen der Hand, Sehnenfachspaltung an der Hand
81.99.45↔	Offen chirurgische Operation am Gelenkknorpel, Handgelenk	82.11.10↔	Tenotomie der Hand, Handgelenk, perkutan
81.99.46↔	Offen chirurgische Operation am Gelenkknorpel, Iliosakralgelenk	82.11.11↔	Tenotomie der Hand, Finger, perkutan
81.99.47↔	Offen chirurgische Operation am Gelenkknorpel, Symphyse	82.11.20↔	Tenotomie der Hand, offen chirurgisch
81.99.48↔	Offen chirurgische Operation am Gelenkknorpel, Hüftgelenk	82.11.99↔	Tenotomie der Hand, sonstige
81.99.49↔	Offen chirurgische Operation am Gelenkknorpel, sonstige	82.12↔	Fasziotomie der Hand
81.99.4a↔	Offen chirurgische Operation am Gelenkknorpel und an den Menisken, Kniegelenk	82.19.10↔	Sonstige Durchtrennung von Weichteilen der Hand, Durchtrennung von Muskeln der Hand
81.99.4b↔	Offen chirurgische Operation am Gelenkknorpel, Proximales Tibiofibulargelenk	82.19.99↔	Sonstige Durchtrennung von Weichteilen der Hand, sonstige
81.99.4c↔	Offen chirurgische Operation am Gelenkknorpel, Oberes Sprunggelenk	82.21↔	Exzision einer Läsion an einer Sehnscheide der Hand
81.99.4d↔	Offen chirurgische Operation am Gelenkknorpel, Unteres Sprunggelenk	82.22↔	Exzision einer Läsion an einem Handmuskel
81.99.4e↔	Offen chirurgische Operation am Gelenkknorpel, Fuss- und Zehengelenk sonstige	82.31↔	Bursektomie an der Hand
81.99.4f↔	Offen chirurgische Operation am Gelenkknorpel, Metatarsophalangealgelenk	82.32↔	Exzision einer Handsehne zur Transplantation
81.99.4g↔	Offen chirurgische Operation am Gelenkknorpel, Zehengelenk		
81.99.51↔	Arthrorise und Temporäre Fixation eines Gelenkes, Humeroglenoidalgelenk		

82.33↔	Sonstige Tenonektomie an der Hand	83.02.16↔	Myotomie, Untere Extremität
82.34↔	Exzision von Muskel oder Faszie der Hand zur Transplantation	83.02.19↔	Myotomie, Andere Lokalisation
82.35.00↔	Sonstige Fasziektomie der Hand, n.n.bez.	83.03.10↔	Bursotomie, Kopf und Hals
82.35.10↔	Fasziektomie der Hohlhand	83.03.11↔	Bursotomie, Schulter und Axilla
82.35.11↔	Fasziektomie der Hand und Finger mit Neurolyse	83.03.12↔	Bursotomie, Oberarm und Ellenbogen
82.35.12↔	Fasziektomie der Hand und Finger mit Neurolyse und Arteriolyse	83.03.13↔	Bursotomie, Unterarm
82.35.13↔	Fasziektomie der Hand und Finger mit Arthrolyse	83.03.14↔	Bursotomie, Brustwand, Bauch und Rücken
82.35.99↔	Sonstige Fasziektomie der Hand, sonstige	83.03.15↔	Bursotomie, Leisten- und Genitalregion und Gesäss
82.36↔	Sonstige Myektomie der Hand	83.03.16↔	Bursotomie, Untere Extremität
82.41↔	Naht an einer Sehenscheide der Hand	83.03.19↔	Bursotomie, Andere Lokalisation
82.42↔	Sekundäre Naht an einer Beugesehne der Hand	83.09.10↔	Fremdkörperentfernung aus Muskel, Sehne oder Faszie, Kopf und Hals
82.43↔	Sekundäre Naht an einer anderen Sehne der Hand	83.09.11↔	Fremdkörperentfernung aus Muskel, Sehne oder Faszie, Schulter und Axilla
82.44↔	Sonstige Naht an einer Beugesehne der Hand	83.09.12↔	Fremdkörperentfernung aus Muskel, Sehne oder Faszie, Oberarm und Ellenbogen
82.45↔	Sonstige Naht an einer anderen Sehne der Hand	83.09.13↔	Fremdkörperentfernung aus Muskel, Sehne oder Faszie, Unterarm
82.46.00↔	Naht an Muskel oder Faszie der Hand, n.n.bez.	83.09.14↔	Fremdkörperentfernung aus Muskel, Sehne oder Faszie, Brustwand, Bauch und Rücken
82.46.10↔	Naht an einer Faszie der Hand	83.09.15↔	Fremdkörperentfernung aus Muskel, Sehne oder Faszie, Leisten- und Genitalregion und Gesäss
82.46.20↔	Naht an einem Muskel der Hand	83.09.16↔	Fremdkörperentfernung aus Muskel, Sehne oder Faszie, Untere Extremität
82.46.99↔	Naht an Muskel oder Faszie der Hand, sonstige	83.09.19↔	Fremdkörperentfernung aus Muskel, Sehne oder Faszie, Andere Lokalisation
82.51↔	Verlängerung einer Sehne der Hand	83.11↔	Tenotomie der Achillessehne
82.52↔	Verkürzung einer Sehne der Hand	83.12↔	Tenotomie der Hüft-Adduktoren
82.53↔	Reinsertion einer Sehne der Hand	83.13.10↔	Inzision einer Sehne, Kopf und Hals
82.54↔	Reinsertion eines Muskels der Hand	83.13.11↔	Inzision einer Sehne, Schulter und Axilla
82.55↔	Sonstige Längenänderung an Muskel oder Sehne der Hand	83.13.12↔	Inzision einer Sehne, Oberarm und Ellenbogen
82.56↔	Sonstiger Transfer oder Transplantation einer Sehne der Hand	83.13.13↔	Inzision einer Sehne, Unterarm
82.57.00↔	Sonstige Transposition einer Sehne der Hand, n.n.bez.	83.13.14↔	Inzision einer Sehne, Brustwand, Bauch und Rücken
82.57.10↔	Sonstige Transposition einer Sehne der Hand, Transposition einer Beugesehne der Hand	83.13.15↔	Inzision einer Sehne, Leisten- und Genitalregion und Gesäss
82.57.99↔	Sonstige Transposition einer Sehne der Hand, sonstige	83.13.16↔	Inzision einer Sehne, Untere Extremität
82.58↔	Sonstiger Transfer oder Transplantation eines Handmuskels	83.13.20↔	Durchtrennung einer Sehne, Kopf und Hals
82.59↔	Sonstige Transposition eines Handmuskels	83.13.21↔	Durchtrennung einer Sehne, Schulter und Axilla
82.61↔	Pollisation mit Übertragung von Nerven und Blutversorgung	83.13.22↔	Durchtrennung einer Sehne, Oberarm und Ellenbogen
82.69↔	Sonstige Rekonstruktion des Daumens	83.13.23↔	Durchtrennung einer Sehne, Unterarm
82.71↔	Rekonstruktion eines Ringbandes	83.13.24↔	Durchtrennung einer Sehne, Brustwand, Bauch und Rücken
82.72.00↔	Plastische Operation an der Hand mit Muskel- oder Faszien-Transplantat, n.n.bez.	83.13.25↔	Durchtrennung einer Sehne, Leisten- und genitalregion und Gesäss
82.72.10↔	Plastische Operation mit Muskel- oder Faszien-Transplantat an einem Finger	83.13.26↔	Durchtrennung einer Sehne, Untere Extremität
82.72.11↔	Plastische Operation mit Muskel- oder Faszien-Transplantat an sonstigen Teilen der Hand	83.14.10↔	Fasziotomie oder Aponeurotomie, Kopf und Hals
82.72.99↔	Plastische Operation an der Hand mit Muskel- oder Faszien-Transplantat, sonstiges	83.14.11↔	Fasziotomie oder Aponeurotomie, Schulter und Axilla
82.79↔	Plastische Operation an der Hand mit anderem Transplantat oder Implantat	83.14.12↔	Fasziotomie oder Aponeurotomie, Oberarm und Ellenbogen
82.81↔	Transfer eines Fingers, ausgenommen Daumen	83.14.13↔	Fasziotomie oder Aponeurotomie, Unterarm
82.82↔	Plastische Rekonstruktion einer Spalthand	83.14.14↔	Fasziotomie oder Aponeurotomie, Brustwand, Bauch und Rücken
82.83↔	Plastische Rekonstruktion bei Makrodaktylie	83.14.15↔	Fasziotomie oder Aponeurotomie, Leisten- und Genitalregion und Gesäss
82.84↔	Plastische Rekonstruktion bei Mallet-Finger	83.14.16↔	Fasziotomie oder Aponeurotomie, Untere Extremität
82.85↔	Sonstige Tenodese an der Hand	83.19.10↔	Durchtrennung eines Muskels, Kopf und Hals
82.86.00↔	Sonstige Tenoplastik an der Hand, n.n.bez.	83.19.11↔	Durchtrennung eines Muskels, Schulter und Axilla
82.86.10↔	Tenoplastik von Beugesehnen der Hand	83.19.12↔	Durchtrennung eines Muskels, Oberarm und Ellenbogen
82.86.11↔	Schaffung eines Transplantlagers für Sehnen an der Hand	83.19.13↔	Durchtrennung eines Muskels, Unterarm
82.86.12↔	Revision (ohne Wechsel) eines Sehnenimplantats an der Hand	83.19.14↔	Durchtrennung eines Muskels, Brustwand, Bauch und Rücken
82.86.13↔	Wechsel eines Sehnenimplantats an der Hand	83.19.15↔	Durchtrennung eines Muskels, Leisten- und Genitalregion und Gesäss
82.86.99↔	Sonstige Tenoplastik an der Hand, sonstige	83.19.16↔	Durchtrennung eines Muskels, Untere Extremität
82.89.10↔	Sehenscheidenplastik an der Hand	83.19.20↔	Desinsertion von Muskel, Sehne und Faszie, Kopf und Hals
82.89.11↔	Knöcherne Refixation von Bänder der Handwurzel und Mittelhand	83.19.21↔	Desinsertion von Muskel, Sehne und Faszie, Schulter und Axilla
82.89.12↔	Knöcherne Refixation von sonstigen Bänder der Hand	83.19.22↔	Desinsertion von Muskel, Sehne und Faszie, Oberarm und Ellenbogen
82.89.13↔	Gelenkübergreifende Weichteildistraktion bei kongenitalen Anomalien der Hand	83.19.23↔	Desinsertion von Muskel, Sehne und Faszie, Unterarm
82.89.14↔	Radialisierung bei kongenitalen Anomalien der Hand	83.19.24↔	Desinsertion von Muskel, Sehne und Faszie, Brustwand, Bauch und Rücken
82.89.15↔	Resektion von Schnürringen mit plastischer Rekonstruktion bei kongenitalen Anomalien der Hand	83.19.25↔	Desinsertion von Muskel, Sehne und Faszie, Leisten- und Genitalregion und Gesäss
82.89.16↔	Transfer einer Zehe als Fingerersatz	83.19.26↔	Desinsertion von Muskel, Sehne und Faszie, Untere Extremität
83.02.10↔	Myotomie, Kopf und Hals	83.31.10↔	Exzision einer Läsion an einer Sehenscheide, Kopf und Hals
83.02.11↔	Myotomie, Schulter und Axilla		
83.02.12↔	Myotomie, Oberarm und Ellenbogen		
83.02.13↔	Myotomie, Unterarm		
83.02.14↔	Myotomie, Brustwand, Bauch und Rücken		
83.02.15↔	Myotomie, Leisten- und Genitalregion und Gesäss		

83.31.11↔	Exzision einer Läsion an einer Sehnscheide, Schulter und Axilla	83.62.12↔	Sekundäre Naht einer Sehne, Oberarm und Ellenbogen
83.31.12↔	Exzision einer Läsion an einer Sehnscheide, Oberarm und Ellenbogen	83.62.13↔	Sekundäre Naht einer Sehne, Unterarm
83.31.13↔	Exzision einer Läsion an einer Sehnscheide, Unterarm	83.62.14↔	Sekundäre Naht einer Sehne, Brustwand, Bauch und Rücken
83.31.14↔	Exzision einer Läsion an einer Sehnscheide, Brustwand, Bauch und Rücken	83.62.15↔	Sekundäre Naht einer Sehne, Leisten- und Genitalregion und Gesäss
83.31.15↔	Exzision einer Läsion an einer Sehnscheide, Leisten- und Genitalregion und Gesäss	83.62.16↔	Sekundäre Naht einer Sehne, Untere Extremität
83.31.16↔	Exzision einer Läsion an einer Sehnscheide, Untere Extremität	83.62.19↔	Sekundäre Naht einer Sehne, Andere Lokalisation
83.41↔	Exzision einer Sehne zur Transplantation	83.63↔	Plastische Rekonstruktion der Rotatorenmanschette
83.42.10↔	Sonstige Tenonektomie, Kopf und Hals	83.64.10↔	Sonstige Naht einer Sehne, Kopf und Hals
83.42.11↔	Sonstige Tenonektomie, Schulter und Axilla	83.64.11↔	Sonstige Naht einer Sehne, Schulter und Axilla
83.42.12↔	Sonstige Tenonektomie, Oberarm und Ellenbogen	83.64.12↔	Sonstige Naht einer Sehne, Oberarm und Ellenbogen
83.42.13↔	Sonstige Tenonektomie, Unterarm	83.64.13↔	Sonstige Naht einer Sehne, Unterarm
83.42.14↔	Sonstige Tenonektomie, Brustwand, Bauch und Rücken	83.64.14↔	Sonstige Naht einer Sehne, Brustwand, Bauch und Rücken
83.42.15↔	Sonstige Tenonektomie, Leisten- und Genitalregion und Gesäss	83.64.15↔	Sonstige Naht einer Sehne, Leisten- und Genitalregion und Gesäss
83.42.16↔	Sonstige Tenonektomie, Untere Extremität	83.64.16↔	Sonstige Naht einer Sehne, Untere Extremität
83.42.19↔	Sonstige Tenonektomie, Andere Lokalisation	83.64.19↔	Sonstige Naht einer Sehne, Andere Lokalisation
83.43.10↔	Entnahme eines myokutanen Lappens zur Transplantation	83.65.10↔	Sonstige Naht an Muskel oder Faszie, Kopf und Hals
83.43.11↔	Entnahme eines osteomyokutanen oder osteofasziokutanen Lappens zur Transplantation	83.65.11↔	Sonstige Naht an Muskel oder Faszie, Schulter und Axilla
83.43.12↔	Entnahme eines sonstigen Lappentransplantates mit mikrovaskulärer Anastomosierung aus Muskel oder Faszie	83.65.12↔	Sonstige Naht an Muskel oder Faszie, Oberarm und Ellenbogen
83.43.99↔	Exzision von Muskel oder Faszie zur Transplantation, sonstige	83.65.13↔	Sonstige Naht an Muskel oder Faszie, Unterarm
83.49.10↔	Exzision einer Sehnscheide, Kopf und Hals	83.65.14↔	Sonstige Naht an Muskel oder Faszie, Brustwand, Bauch und Rücken
83.49.11↔	Exzision einer Sehnscheide, Schulter und Axilla	83.65.15↔	Sonstige Naht an Muskel oder Faszie, Leisten- und Genitalregion und Gesäss
83.49.12↔	Exzision einer Sehnscheide, Oberarm und Ellenbogen	83.65.16↔	Sonstige Naht an Muskel oder Faszie, Untere Extremität
83.49.13↔	Exzision einer Sehnscheide, Unterarm	83.71.10↔	Sehnenverlagerung, Kopf und Hals
83.49.14↔	Exzision einer Sehnscheide, Brustwand und Rücken	83.71.11↔	Sehnenverlagerung, Schulter und Axilla
83.49.15↔	Exzision einer Sehnscheide, Leisten- und Genitalregion und Gesäss	83.71.12↔	Sehnenverlagerung, Oberarm und Ellenbogen
83.49.16↔	Exzision einer Sehnscheide, Untere Extremität	83.71.13↔	Sehnenverlagerung, Unterarm
83.49.20↔	Kompartimentresektion, Kopf und Hals	83.71.14↔	Sehnenverlagerung, Brustwand, Bauch und Rücken
83.49.21↔	Kompartimentresektion, Schulter und Axilla	83.71.15↔	Sehnenverlagerung, Leisten- und Genitalregion und Gesäss
83.49.22↔	Kompartimentresektion, Oberarm und Ellenbogen	83.71.16↔	Sehnenverlagerung, Untere Extremität
83.49.23↔	Kompartimentresektion, Unterarm	83.71.19↔	Sehnenverlagerung, Andere Lokalisation
83.49.24↔	Kompartimentresektion, Brustwand, Bauch und Rücken	83.71.99↔	Sehnenverlagerung, sonstige
83.49.25↔	Kompartimentresektion, Leisten- und Genitalregion und Gesäss	83.72.10↔	Sehnenrückverlagerung, Kopf und Hals
83.49.26↔	Kompartimentresektion, Untere Extremität	83.72.11↔	Sehnenrückverlagerung, Schulter und Axilla
83.49.29↔	Kompartimentresektion, Andere Lokalisation	83.72.12↔	Sehnenrückverlagerung, Oberarm und Ellenbogen
83.49.30↔	Sonstige Exzision von Weichteilen, Kopf und Hals	83.72.13↔	Sehnenrückverlagerung, Unterarm
83.49.31↔	Sonstige Exzision von Weichteilen, Schulter und Axilla	83.72.14↔	Sehnenrückverlagerung, Brustwand, Bauch und Rücken
83.49.32↔	Sonstige Exzision von Weichteilen, Oberarm und Ellenbogen	83.72.15↔	Sehnenrückverlagerung, Leisten- und Genitalregion und Gesäss
83.49.33↔	Sonstige Exzision von Weichteilen, Unterarm	83.72.16↔	Sehnenrückverlagerung, Untere Extremität
83.49.34↔	Sonstige Exzision von Weichteilen, Brustwand, Bauch und Rücken	83.73.10↔	Reinsertion einer Sehne, Kopf und Hals
83.49.35↔	Sonstige Exzision von Weichteilen, Leisten- und Genitalregion und Gesäss	83.73.11↔	Reinsertion einer Sehne, Schulter und Axilla
83.49.36↔	Sonstige Exzision von Weichteilen, Untere Extremität	83.73.12↔	Reinsertion einer Sehne, Oberarm und Ellenbogen
83.49.39↔	Sonstige Exzision von Weichteilen, Andere Lokalisation	83.73.13↔	Reinsertion einer Sehne, Unterarm
83.5x.10↔	Bursektomie, Kopf und Hals	83.73.14↔	Reinsertion einer Sehne, Brustwand, Bauch und Rücken
83.5x.11↔	Bursektomie, Schulter und Axilla	83.73.15↔	Reinsertion einer Sehne, Leisten- und Genitalregion und Gesäss
83.5x.12↔	Bursektomie, Oberarm und Ellenbogen	83.73.16↔	Reinsertion einer Sehne, Untere Extremität
83.5x.13↔	Bursektomie, Unterarm	83.73.19↔	Reinsertion einer Sehne, Andere Lokalisation
83.5x.14↔	Bursektomie, Brustwand, Bauch und Rücken	83.74.10↔	Reinsertion eines Muskels, Kopf und Hals
83.5x.15↔	Bursektomie, Leisten- und Genitalregion und Gesäss	83.74.11↔	Reinsertion eines Muskels, Schulter und Axilla
83.5x.16↔	Bursektomie, Untere Extremität	83.74.12↔	Reinsertion eines Muskels, Oberarm und Ellenbogen
83.5x.19↔	Bursektomie, Andere Lokalisation	83.74.13↔	Reinsertion eines Muskels, Unterarm
83.61.10↔	Naht einer Sehnscheide, Kopf und Hals	83.74.14↔	Reinsertion eines Muskels, Brustwand, Bauch und Rücken
83.61.11↔	Naht einer Sehnscheide, Schulter und Axilla	83.74.15↔	Reinsertion eines Muskels, Leisten- und Genitalregion
83.61.12↔	Naht einer Sehnscheide, Oberarm und Ellenbogen	83.74.16↔	Reinsertion eines Muskels, Untere Extremität
83.61.13↔	Naht einer Sehnscheide, Unterarm	83.74.19↔	Reinsertion eines Muskels, Andere Lokalisation
83.61.14↔	Naht einer Sehnscheide, Brustwand, Bauch und Rücken	83.75.10↔	Sehnentransfer oder -transplantation, Kopf und Hals
83.61.15↔	Naht einer Sehnscheide, Leisten- und Genitalregion und Gesäss	83.75.11↔	Sehnentransfer oder -transplantation, Schulter und Axilla
83.61.16↔	Naht einer Sehnscheide, Untere Extremität	83.75.12↔	Sehnentransfer oder -transplantation, Oberarm und Ellenbogen
83.61.19↔	Naht einer Sehnscheide, Andere Lokalisation	83.75.13↔	Sehnentransfer oder -transplantation, Unterarm
83.62.10↔	Sekundäre Naht einer Sehne, Kopf und Hals	83.75.14↔	Sehnentransfer oder -transplantation, Brustwand, Bauch und Rücken
83.62.11↔	Sekundäre Naht einer Sehne, Schulter und Axilla	83.75.15↔	Sehnentransfer oder -transplantation, Leisten- und Genitalregion und Gesäss
		83.75.16↔	Sehnentransfer oder -transplantation, Untere Extremität
		83.75.19↔	Sehnentransfer oder -transplantation, Andere Lokalisation
		83.75.99↔	Sehnentransfer oder -transplantation, sonstige
		83.76.10↔	Sonstige Sehnenreposition, Kopf und Hals

83.76.11↔	Sonstige Sehnenreposition, Schulter und Axilla	83.82.40↔	Transplantation eines sonstigen Lappentransplantates mit mikrovaskulärer Anastomosierung aus Muskel oder Faszie, Kopf und Hals
83.76.12↔	Sonstige Sehnenreposition, Oberarm und Ellenbogen	83.82.41↔	Transplantation eines sonstigen Lappentransplantates mit mikrovaskulärer Anastomosierung aus Muskel oder Faszie, Schulter und Axilla
83.76.13↔	Sonstige Sehnenreposition, Unterarm	83.82.42↔	Transplantation eines sonstigen Lappentransplantates mit mikrovaskulärer Anastomosierung aus Muskel oder Faszie, Oberarm und Ellenbogen
83.76.14↔	Sonstige Sehnenreposition, Brustwand und Rücken	83.82.43↔	Transplantation eines sonstigen Lappentransplantates mit mikrovaskulärer Anastomosierung aus Muskel oder Faszie, Unterarm
83.76.15↔	Sonstige Sehnenreposition, Leisten- und Genitalregion und Gesäss	83.82.44↔	Transplantation eines sonstigen Lappentransplantates mit mikrovaskulärer Anastomosierung aus Muskel oder Faszie, Brustwand, Bauch und Rücken
83.76.16↔	Sonstige Sehnenreposition, Untere Extremität	83.82.45↔	Transplantation eines sonstigen Lappentransplantates mit mikrovaskulärer Anastomosierung aus Muskel oder Faszie, Leisten- und Genitalregion und Gesäss
83.76.19↔	Sonstige Sehnenreposition, Andere Lokalisation	83.82.46↔	Transplantation eines sonstigen Lappentransplantates mit mikrovaskulärer Anastomosierung aus Muskel oder Faszie, Untere Extremität
83.76.99↔	Sonstige Sehnenreposition, sonstige	83.82.47↔	Transplantation eines sonstigen Lappentransplantates mit mikrovaskulärer Anastomosierung aus Muskel oder Faszie, Andere Lokalisation
83.77.10↔	Muskeltransfer oder -transplantation, Kopf und Hals	83.82.99↔	Muskel- oder Faszientransplantation, sonstige
83.77.11↔	Muskeltransfer oder -transplantation, Schulter und Axilla	83.83↔	Plastische Rekonstruktion eines Ringbandes
83.77.12↔	Muskeltransfer oder -transplantation, Oberarm und Ellenbogen	83.84↔	Lösung eines Klumpfusses, n.a.klass.
83.77.13↔	Muskeltransfer oder -transplantation, Unterarm	83.85.10↔	Verlängerung von Muskel oder Sehne, Kopf und Hals
83.77.14↔	Muskeltransfer oder -transplantation, Brustwand, Bauch und Rücken	83.85.11↔	Verlängerung von Muskel oder Sehne, Schulter und Axilla
83.77.15↔	Muskeltransfer oder -transplantation, Leisten- und Genitalregion und Gesäss	83.85.12↔	Verlängerung von Muskel oder Sehne, Oberarm und Ellenbogen
83.77.16↔	Muskeltransfer oder -transplantation, Untere Extremität	83.85.13↔	Verlängerung von Muskel oder Sehne, Unterarm
83.77.19↔	Muskeltransfer oder -transplantation, Andere Lokalisation	83.85.14↔	Verlängerung von Muskel oder Sehne, Brustwand, Bauch und Rücken
83.79↔	Sonstige Muskelreposition	83.85.15↔	Verlängerung von Muskel oder Sehne, Leisten- und Genitalregion und Gesäss
83.81.10↔	Sehnenreposition, Kopf und Hals	83.85.16↔	Verlängerung von Muskel oder Sehne, Untere Extremität
83.81.11↔	Sehnenreposition, Schulter und Axilla	83.85.19↔	Verlängerung von Muskel oder Sehne, Andere Lokalisation
83.81.12↔	Sehnenreposition, Oberarm und Ellenbogen	83.85.20↔	Verkürzung von Muskel oder Sehne, Kopf und Hals
83.81.13↔	Sehnenreposition, Unterarm	83.85.21↔	Verkürzung von Muskel oder Sehne, Schulter und Axilla
83.81.14↔	Sehnenreposition, Brustwand, Bauch und Rücken	83.85.22↔	Verkürzung von Muskel oder Sehne, Oberarm und Ellenbogen
83.81.15↔	Sehnenreposition, Leisten- und Genitalregion und Gesäss	83.85.23↔	Verkürzung von Muskel oder Sehne, Unterarm
83.81.16↔	Sehnenreposition, Untere Extremität	83.85.24↔	Verkürzung von Muskel oder Sehne, Brustwand, Bauch und Rücken
83.81.19↔	Sehnenreposition, Andere Lokalisation	83.85.25↔	Verkürzung von Muskel oder Sehne, Leisten- und Genitalregion und Gesäss
83.81.99↔	Sehnenreposition, sonstige	83.85.26↔	Verkürzung von Muskel oder Sehne, Untere Extremität
83.82.10↔	Faszientransplantation, Kopf und Hals	83.85.29↔	Verkürzung von Muskel oder Sehne, Andere Lokalisation
83.82.11↔	Faszientransplantation, Schulter und Axilla	83.86↔	Quadrizepssehnen-Rekonstruktion
83.82.12↔	Faszientransplantation, Oberarm und Ellenbogen	83.87.10↔	Muskelplastik, Kopf und Hals
83.82.13↔	Faszientransplantation, Unterarm	83.87.11↔	Muskelplastik, Schulter und Axilla
83.82.14↔	Faszientransplantation, Brustwand, Bauch und Rücken	83.87.12↔	Muskelplastik, Oberarm und Ellenbogen
83.82.15↔	Faszientransplantation, Leisten- und Genitalregion und Gesäss	83.87.13↔	Muskelplastik, Unterarm
83.82.16↔	Faszientransplantation, Untere Extremität	83.87.14↔	Muskelplastik, Brustwand, Bauch und Rücken
83.82.19↔	Faszientransplantation, Andere Lokalisation	83.87.15↔	Muskelplastik, Leisten- und Genitalregion und Gesäss
83.82.20↔	Transplantation eines lokalen Muskel- oder Faszienlappens, Kopf und Hals	83.87.16↔	Muskelplastik, Untere Extremität
83.82.21↔	Transplantation eines lokalen Muskel- oder Faszienlappens, Schulter und Axilla	83.88.10↔	Augmentation einer Sehne, Kopf und Hals
83.82.22↔	Transplantation eines lokalen Muskel- oder Faszienlappens, Oberarm und Ellenbogen	83.88.11↔	Augmentation einer Sehne, Schulter und Axilla
83.82.23↔	Transplantation eines lokalen Muskel- oder Faszienlappens, Unterarm	83.88.12↔	Augmentation einer Sehne, Oberarm und Ellenbogen
83.82.24↔	Transplantation eines lokalen Muskel- oder Faszienlappens, Brustwand, Bauch und Rücken	83.88.13↔	Augmentation einer Sehne, Unterarm
83.82.25↔	Transplantation eines lokalen Muskel- oder Faszienlappens, Leisten- und Genitalregion und Gesäss	83.88.14↔	Augmentation einer Sehne, Brustwand, Bauch und Rücken
83.82.26↔	Transplantation eines lokalen Muskel- oder Faszienlappens, Untere Extremität	83.88.15↔	Augmentation einer Sehne, Leisten- und Genitalregion und Gesäss
83.82.29↔	Transplantation eines lokalen Muskel- oder Faszienlappens, Andere Lokalisation	83.88.16↔	Augmentation einer Sehne, Untere Extremität
83.82.30↔	Transplantation eines osteomyokutanen oder osteofasziokutanen Lappens, Kopf und Hals	83.88.19↔	Augmentation einer Sehne, Andere Lokalisation
83.82.31↔	Transplantation eines osteomyokutanen oder osteofasziokutanen Lappens, Schulter und Axilla	83.88.20↔	Sehnenersatzplastik, Kopf und Hals
83.82.32↔	Transplantation eines osteomyokutanen oder osteofasziokutanen Lappens, Oberarm und Ellenbogen	83.88.21↔	Sehnenersatzplastik, Schulter und Axilla
83.82.33↔	Transplantation eines osteomyokutanen oder osteofasziokutanen Lappens, Unterarm	83.88.22↔	Sehnenersatzplastik, Oberarm und Ellenbogen
83.82.34↔	Transplantation eines osteomyokutanen oder osteofasziokutanen Lappens, Brustwand, Bauch und Rücken	83.88.23↔	Sehnenersatzplastik, Unterarm
83.82.35↔	Transplantation eines osteomyokutanen oder osteofasziokutanen Lappens, Leisten- und Genitalregion und Gesäss	83.88.24↔	Sehnenersatzplastik, Brustwand, Bauch und Rücken
83.82.36↔	Transplantation eines osteomyokutanen oder osteofasziokutanen Lappens, Untere Extremität	83.88.25↔	Sehnenersatzplastik, Leisten- und Genitalregion und Gesäss
83.82.39↔	Transplantation eines osteomyokutanen oder osteofasziokutanen Lappens, Andere Lokalisation	83.88.26↔	Sehnenersatzplastik, Untere Extremität
		83.88.29↔	Sehnenersatzplastik, Andere Lokalisation

83.88.30↔	Schaffung eines Sehnentransplantatlagers, Kopf und Hals	83.91.12↔	Lösung von Adhäsionen von Muskel, Sehne, Faszie und Bursa, Oberarm und Ellenbogen
83.88.31↔	Schaffung eines Sehnentransplantatlagers, Schulter und Axilla	83.91.13↔	Lösung von Adhäsionen von Muskel, Sehne, Faszie und Bursa, Unterarm
83.88.32↔	Schaffung eines Sehnentransplantatlagers, Oberarm und Ellenbogen	83.91.14↔	Lösung von Adhäsionen von Muskel, Sehne, Faszie und Bursa, Brustwand, Bauch und Rücken
83.88.33↔	Schaffung eines Sehnentransplantatlagers, Unterarm	83.91.15↔	Lösung von Adhäsionen von Muskel, Sehne, Faszie und Bursa, Leisten- und Genitalregion und Gesäss
83.88.34↔	Schaffung eines Sehnentransplantatlagers, Brustwand, Bauch und Rücken	83.91.16↔	Lösung von Adhäsionen von Muskel, Sehne, Faszie und Bursa, Untere Extremität
83.88.35↔	Schaffung eines Sehnentransplantatlagers, Leisten- und Genitalregion und Gesäss	83.99.10↔	Andere Operationen an Sehnen, Kopf und Hals
83.88.36↔	Schaffung eines Sehnentransplantatlagers, Untere Extremität	83.99.11↔	Andere Operationen an Sehnen, Schulter und Axilla
83.88.39↔	Schaffung eines Sehnentransplantatlagers, Andere Lokalisation	83.99.12↔	Andere Operationen an Sehnen, Oberarm und Ellenbogen
83.88.40↔	Tenodese, Kopf und Hals	83.99.13↔	Andere Operationen an Sehnen, Unterarm
83.88.41↔	Tenodese, Schulter und Axilla	83.99.14↔	Andere Operationen an Sehnen, Brustwand, Bauch und Rücken
83.88.42↔	Tenodese, Oberarm und Ellenbogen	83.99.15↔	Andere Operationen an Sehnen, Leisten- und Genitalregion und Gesäss
83.88.43↔	Tenodese, Unterarm	83.99.16↔	Andere Operationen an Sehnen, Untere Extremität
83.88.44↔	Tenodese, Brustwand, Bauch und Rücken	83.99.20↔	Andere Operationen an Muskel, Faszie und Bursa, Kopf und Hals
83.88.45↔	Tenodese, Leisten- und Genitalregion und Gesäss	83.99.21↔	Andere Operationen an Muskel, Faszie und Bursa, Schulter und Axilla
83.88.46↔	Tenodese, Untere Extremität	83.99.22↔	Andere Operationen an Muskel, Faszie und Bursa, Oberarm und Ellenbogen
83.88.49↔	Tenodese, Andere Lokalisation	83.99.23↔	Andere Operationen an Muskel, Faszie und Bursa, Unterarm
83.88.90↔	Sonstige plastische Operationen an der Sehne, Kopf und Hals	83.99.24↔	Andere Operationen an Muskel, Faszie und Bursa, Brustwand, Bauch und Rücken
83.88.91↔	Sonstige plastische Operationen an der Sehne, Schulter und Axilla	83.99.25↔	Andere Operationen an Muskel, Faszie und Bursa, Leisten- und Genitalregion und Gesäss
83.88.92↔	Sonstige plastische Operationen an der Sehne, Oberarm und Ellenbogen	83.99.26↔	Andere Operationen an Muskel, Faszie und Bursa, Untere Extremität
83.88.93↔	Sonstige plastische Operationen an der Sehne, Unterarm	83.99.30↔	Revision (ohne Ersetzen) eines Skelettmuskelstimulators
83.88.94↔	Sonstige plastische Operationen an der Sehne, Brustwand, Bauch und Rücken	84.00↔	Amputation an der oberen Extremität, n.n.bez.
83.88.95↔	Sonstige plastische Operationen an der Sehne, Leisten- und Genitalregion und Gesäss	84.01↔	Amputation und Exartikulation an einem Finger (ausgenommen am Daumen)
83.88.96↔	Sonstige plastische Operationen an der Sehne, Untere Extremität	84.02↔	Amputation und Exartikulation am Daumen
83.89.10↔	Verlängerung, Verkürzung und Doppelung einer Faszie, Kopf und Hals	84.03.00↔	Hand-Amputation, n.n.bez.
83.89.11↔	Verlängerung, Verkürzung und Doppelung einer Faszie, Schulter und Axilla	84.03.10↔	Komplette Hand-Amputation an Handwurzel oder Mittelhand
83.89.12↔	Verlängerung, Verkürzung und Doppelung einer Faszie, Oberarm und Ellenbogen	84.03.99↔	Hand-Amputation, sonstige
83.89.13↔	Verlängerung, Verkürzung und Doppelung einer Faszie, Unterarm	84.04↔	Handgelenks-Exartikulation
83.89.14↔	Verlängerung, Verkürzung und Doppelung einer Faszie, Brustwand, Bauch und Rücken	84.05↔	Vorderarm-Amputation
83.89.15↔	Verlängerung, Verkürzung und Doppelung einer Faszie, Leisten- und Genitalregion und Gesäss	84.06↔	Ellenbogen-Exartikulation
83.89.16↔	Verlängerung, Verkürzung und Doppelung einer Faszie, Untere Extremität	84.07↔	Oberarm-Amputation
83.89.20↔	Deckung eines Defekts an einer Faszie, Kopf und Hals	84.08↔	Schultergelenk-Exartikulation
83.89.21↔	Deckung eines Defekts an einer Faszie, Schulter und Axilla	84.09↔	Interthorakoskapuläre Amputation
83.89.22↔	Deckung eines Defekts an einer Faszie, Oberarm und Ellenbogen	84.10↔	Amputation der unteren Extremität, n.n.bez.
83.89.23↔	Deckung eines Defekts an einer Faszie, Unterarm	84.11↔	Zehenamputation
83.89.24↔	Deckung eines Defekts an einer Faszie, Brustwand, Bauch und Rücken	84.12↔	Amputation durch Fuss
83.89.25↔	Deckung eines Defekts an einer Faszie, Leisten- und Genitalregion und Gesäss	84.13↔	Exartikulation im Sprunggelenk
83.89.26↔	Deckung eines Defekts an einer Faszie, untere Extremität	84.14↔	Transmalleoläre Amputation im Sprunggelenk
83.89.90↔	Sonstige plastische Operationen an der Faszie, Kopf und Hals	84.15↔	Sonstige Unterschenkel-Amputation
83.89.91↔	Sonstige plastische Operationen an der Faszie, Schulter und Axilla	84.16↔	Knie-Exartikulation
83.89.92↔	Sonstige plastische Operationen an der Faszie, Oberarm und Ellenbogen	84.17↔	Oberschenkel-Amputation
83.89.93↔	Sonstige plastische Operationen an der Faszie, Unterarm	84.18↔	Hüft-Exartikulation
83.89.94↔	Sonstige plastische Operationen an der Faszie, Brustwand, Bauch und Rücken	84.19↔	Abdominopelvine Amputation
83.89.95↔	Sonstige plastische Operationen an der Faszie, Leisten- und Genitalregion und Gesäss	84.20↔	Replantation einer Extremität, n.n.bez.
83.89.96↔	Sonstige plastische Operationen an der Faszie, Untere Extremität	84.21↔	Daumen-Replantation
83.91.10↔	Lösung von Adhäsionen von Muskel, Sehne, Faszie und Bursa, Kopf und Hals	84.22↔	Finger-Replantation (ausser Daumen)
83.91.11↔	Lösung von Adhäsionen von Muskel, Sehne, Faszie und Bursa, Schulter und Axilla	84.23.00↔	Replantation von Vorderarm, Handgelenk oder Hand, n.n.bez.
		84.23.10↔	Replantation von Vorderarm
		84.23.12↔	Replantation von der Mittelhand
		84.23.13↔	Replantation vom Handgelenk
		84.23.99↔	Replantation von Vorderarm, Handgelenk oder Hand, sonstige
		84.24.00↔	Replantation im Ellenbogenbereich oder Oberarm, n.n.bez.
		84.24.11↔	Replantation im Ellenbogenbereich
		84.24.12↔	Replantation vom Oberarm
		84.24.99↔	Replantation im Ellenbogenbereich oder Oberarm, sonstige
		84.25↔	Zehen-Replantation
		84.26↔	Fuss-Replantation
		84.27.00↔	Replantation von Unterschenkel oder Sprunggelenk, n.n.bez.
		84.27.11↔	Replantation im Kniebereich

84.27.12↔	Replantation vom Unterschenkel	85.34.11↔	Hautsparende Mastektomie mit kompletter Resektion des Drüsengewebes, ohne weitere Massnahmen
84.27.99↔	Replantation von Unterschenkel oder Sprunggelenk, sonstige	85.34.12↔	Hautsparende Mastektomie mit kompletter Resektion des Drüsengewebes, mit Straffung des Hautmantels
84.28↔	Oberschenkel-Replantation	85.34.13↔	Hautsparende Mastektomie mit kompletter Resektion des Drüsengewebes, mit Straffung des Hautmantels und Bildung eines gestielten Corium-cutis-Lappens
84.29↔	Replantation einer Extremität, sonstige	85.34.21↔	Brustwarzenerhaltende Mastektomie mit kompletter Resektion des Drüsengewebes, ohne weitere Massnahmen
84.3x.00↔	Revision eines Amputationsstumpfes, n.n.bez.	85.34.22↔	Brustwarzenerhaltende Mastektomie mit kompletter Resektion des Drüsengewebes, mit Straffung des Hautmantels
84.3x.10↔	Revision eines Amputationsstumpfes, Schulter- und Oberarmregion	85.34.23↔	Brustwarzenerhaltende Mastektomie mit kompletter Resektion des Drüsengewebes, mit Straffung des Hautmantels und Bildung eines gestielten Corium-cutis-Lappens
84.3x.11↔	Revision eines Amputationsstumpfes, Unterarmregion	85.34.99↔	Subkutane Mastektomie, sonstige
84.3x.12↔	Revision eines Amputationsstumpfes, Handregion	85.37↔	Mastektomie bei Gynäkomastie
84.3x.13↔	Revision eines Amputationsstumpfes, Untere Extremität	85.39↔	Mammareduktionsplastik und subkutane Mastektomie, sonstige
84.3x.19↔	Revision eines Amputationsstumpfes, Andere Lokalisation	85.40↔	Mastektomie, n.n.bez.
84.3x.99↔	Revision eines Amputationsstumpfes, sonstige	85.41↔	Einfache Mastektomie
84.51.10↔	Einsetzen von interkorporellen Cages, 1 Segment	85.43↔	Modifizierte radikale Mastektomie
84.51.11↔	Einsetzen von interkorporellen Cages, 2 Segmente	85.45.00↔	Radikale Mastektomie, n.n.bez.
84.51.12↔	Einsetzen von interkorporellen Cages, 3 Segmente	85.45.10↔	Radikale Mastektomie ohne Brustwandteilresektion
84.51.13↔	Einsetzen von interkorporellen Cages, 4 oder mehr Segmente	85.45.11↔	Radikale Mastektomie mit Brustwandteilresektion
84.51.99↔	Einsetzen von interkorporellen Implantaten, sonstige	85.45.99↔	Radikale Mastektomie, sonstige
84.53.00↔	Implantation von interner Verlängerungsvorrichtung der Extremitäten mit kinetischer Traktion, n.n.bez.	85.47↔	Erweiterte radikale Mastektomie
84.53.10↔	Implantation eines nicht motorisierten internen Verlängerungs- oder Knochentransportsystem	85.49↔	Mastektomie, sonstige
84.53.11↔	Implantation eines motorisierten internen Verlängerungs- oder Knochentransportsystem	85.50↔	Augmentationsmammaplastik, n.n.bez.
84.53.99↔	Implantation von interner Verlängerungsvorrichtung der Extremitäten mit kinetischer Traktion, sonstige	85.51↔	Intramammäre Injektion zur Augmentation
84.54↔	Implantation von sonstiger internen Verlängerungsvorrichtung der Extremitäten	85.53.00↔	Prothesenimplantation an der Mamma, n.n.bez.
84.60↔	Einsetzen von Diskusprothese, nicht näher bezeichnet	85.53.10↔	Prothesenimplantation an der Mamma, nach Mastektomie
84.61↔	Einsetzen von partieller Diskusprothese, zervikal	85.53.99↔	Prothesenimplantation an der Mamma, sonstige
84.62↔	Einsetzen von totaler Diskusprothese, zervikal	85.59↔	Augmentationsmammaplastik, sonstige
84.63↔	Einsetzen von Diskusprothese, thorakal	85.6↔	Mastopexie
84.64↔	Einsetzen von partieller Diskusprothese, lumbosakral	85.82↔	Spalthauttransplantat an die Mamma
84.65↔	Einsetzen von totaler Diskusprothese, lumbosakral	85.83↔	Vollhauttransplantat an die Mamma
84.66.10↔	Ersetzen von künstlicher Diskusprothese, zervikal	85.84↔	Mammarekonstruktion mit gestieltem Hautlappen
84.66.20↔	Revision von künstlicher Diskusprothese, zervikal	85.85↔	Mammarekonstruktion mit gestielten Muskellappen
84.66.99↔	Revision oder Ersetzen von künstlicher Diskusprothese, zervikal, sonstige	85.86↔	Transplantation einer Brustwarze
84.67↔	Revision oder Ersetzen von künstlicher Diskusprothese, thorakal	85.87.10↔	Naht an der Brustwarze (nach Verletzung)
84.68.10↔	Ersetzen von künstlicher Diskusprothese, lumbosakral	85.87.11↔	Plastische Rekonstruktion der Brustwarze durch Hauttransplantation
84.68.20↔	Revision von künstlicher Diskusprothese, lumbosakral	85.89.00↔	Sonstige Mammaplastik, n.n.bez.
84.68.99↔	Revision oder Ersetzen von künstlicher Diskusprothese, lumbosakral, sonstige	85.89.10↔	Mammaplastik mit freiem Haut-Muskel-Transplantat
84.69.10↔	Ersetzen von künstlicher Diskusprothese	85.89.11↔	Mammaplastik mit gestieltem Haut-Muskel-Transplantat (myokutaner Lappen), ohne Prothesenimplantation
84.69.20↔	Revision von künstlicher Diskusprothese	85.89.13↔	Mammaplastik mit Omentumlappen
84.69.99↔	Revision oder Ersetzen von künstlicher Diskusprothese, sonstige	85.89.20↔	Mammaplastik mittels Lappenplastik mit mikrovaskulärer Anastomosierung, n.n.bez.
84.80.00↔	Einsetzen oder Ersetzen von interspinösen Implantaten, n.n.bez.	85.89.21↔	Deep inferior epigastric perforator flap (DIEP)
84.80.10↔	Einsetzen eines interspinösen Spreizers, 1 Segment	85.89.22↔	Superficial inferior epigastric artery flap (SIEA)
84.80.11↔	Einsetzen von interspinösen Spreizern, 2 oder mehr Segmente	85.89.23↔	Muskulokutane Gracilis-Lappenplastik
84.80.20↔	Ersetzen eines interspinösen Spreizers, 1 Segment	85.89.24↔	Superior gluteal artery perforator flap (S-GAP)
84.80.21↔	Ersetzen von interspinösen Spreizern, 2 oder mehr Segmente	85.89.25↔	Inferior gluteal artery perforator flap (I-GAP)
84.80.99↔	Einsetzen oder Ersetzen von interspinösen Implantaten, sonstige	85.89.29↔	Mammaplastik mittels Lappenplastik mit mikrovaskulärer Anastomosierung, sonstige
84.81.20↔	Revision von interspinösen Implantaten	85.89.99↔	Sonstige Mammaplastik, sonstige
84.81.99↔	Revision von interspinösen Implantaten, sonstige	85.93↔	Revision eines Mammaimplantats
84.82↔	Einsetzen oder Ersetzen von Vorrichtung(en) zur dynamischen Stabilisierung mit Pedikelschrauben	85.94↔	Entfernen eines Mammaimplantats
84.83↔	Revision von Vorrichtung(en) zur dynamischen Stabilisierung mit Pedikelschrauben	85.95↔	Einsetzen eines Gewebeerweiters in die Mamma
84.84↔	Einsetzen oder Ersetzen von Facettengelenksprothesen	86.4x.10↔	Radikale Exzision einer Hautläsion am Kopf mit histographischer Kontrolle
84.85↔	Revision von Facettengelenksprothesen	86.4x.11↔	Radikale Exzision einer Hautläsion des Halses mit histographischer Kontrolle
84.92↔	Trennung von eineiigen siamesischen Zwillingen	86.4x.13↔	Radikale Exzision einer Hautläsion an Unterarm und Hand mit histographischer Kontrolle
84.93↔	Trennung von zweieiigen siamesischen Zwillingen	86.4x.17↔	Radikale Exzision einer Hautläsion an Leisten- und Genitalregion und Gesäss mit histographischer Kontrolle
84.99.14↔	Borggreve-Plastik	86.4x.18↔	Radikale Exzision einer Hautläsion der unteren Extremität mit histographischer Kontrolle
85.22↔	Quadrantenresektion der Mamma	86.4x.19↔	Radikale Exzision einer Hautläsion anderer Lokalisation mit histographischer Kontrolle
85.23↔	Subtotale Mastektomie		
85.24↔	Exzision von ektopischem Mammagewebe		
85.25↔	Exzision einer Brustwarze		
85.30↔	Mammareduktionsplastik und subkutane Mastektomie, n.n.bez.		
85.31↔	Mammareduktionsplastik		
85.34.00↔	Subkutane Mastektomie, n.n.bez.		

86.4x.20↔	Radikale Exzision einer Hautläsion am Kopf mit Transplantation oder Transposition von Haut	86.65.20↔	Grossflächige heterologe Hauttransplantation am Kopf
86.4x.21↔	Radikale Exzision einer Hautläsion des Halses mit Transplantation oder Transposition von Haut	86.65.21↔	Grossflächige heterologe Hauttransplantation am Hals
86.4x.22↔	Radikale Exzision einer Hautläsion an Schulter und Axilla mit Transplantation oder Transposition von Haut	86.65.22↔	Grossflächige heterologe Hauttransplantation an Schulter und Oberarm
86.4x.23↔	Radikale Exzision einer Hautläsion an Oberarm und Ellenbogen mit Transplantation oder Transposition von Haut	86.65.23↔	Grossflächige heterologe Hauttransplantation am Unterarm
86.4x.24↔	Radikale Exzision einer Hautläsion des Unterarmes mit Transplantation oder Transposition von Haut	86.65.24↔	Grossflächige heterologe Hauttransplantation an der Hand
86.4x.25↔	Radikale Exzision einer Hautläsion der Hand mit Transplantation oder Transposition von Haut	86.65.25↔	Grossflächige heterologe Hauttransplantation an Brustwand und Rücken
86.4x.26↔	Radikale Exzision einer Hautläsion an Brustwand und Rücken mit Transplantation oder Transposition von Haut	86.65.26↔	Grossflächige heterologe Hauttransplantation an der Bauchregion
86.4x.27↔	Radikale Exzision einer Hautläsion an die Bauchregion mit Transplantation oder Transposition von Haut	86.65.27↔	Grossflächige heterologe Hauttransplantation an der unteren Extremität
86.4x.28↔	Radikale Exzision einer Hautläsion der Leisten- und Genitalregion mit Transplantation oder Transposition von Haut	86.65.29↔	Grossflächige heterologe Hauttransplantation, andere Lokalisation
86.4x.29↔	Radikale Exzision einer Hautläsion anderer Lokalisation mit Transplantation oder Transposition von Haut	86.65.30↔	Transplantation von Schweinehaut
86.4x.2a↔	Radikale Exzision einer Hautläsion am Gesäss mit Transplantation oder Transposition von Haut	86.65.40↔	Permanenter Hautersatz durch zweischichtiges Dermis-Epidermis-Ersatzmaterial
86.4x.2b↔	Radikale Exzision einer Hautläsion der unteren Extremität mit Transplantation oder Transposition von Haut	86.65.99↔	Heterologe Hauttransplantation, sonstige
86.61.10↔	Kleinflächiges Vollhauttransplantat an die Hand	86.66.10↔	Kleinflächige homologe Hauttransplantation an den Kopf
86.61.20↔	Grossflächiges Vollhauttransplantat an die Hand	86.66.11↔	Kleinflächige homologe Hauttransplantation an den Hals
86.61.99↔	Vollhauttransplantat an die Hand, sonstige	86.66.12↔	Kleinflächige homologe Hauttransplantation an Schulter und Oberarm
86.62.10↔	Kleinflächiges Spalthauttransplantat an die Hand	86.66.13↔	Kleinflächige homologe Hauttransplantation an den Unterarm
86.62.20↔	Grossflächiges Spalthauttransplantat an die Hand	86.66.14↔	Kleinflächige homologe Hauttransplantation an die Hand
86.62.99↔	Sonstiges Hauttransplantat an die Hand, sonstiges	86.66.15↔	Kleinflächige homologe Hauttransplantation an Brustwand und Rücken
86.63.10↔	Kleinflächiges Vollhauttransplantat an den Kopf (außer Lippe und Mund)	86.66.16↔	Kleinflächige homologe Hauttransplantation an die Bauchregion
86.63.11↔	Kleinflächiges Vollhauttransplantat an den Hals	86.66.17↔	Kleinflächige homologe Hauttransplantation an die untere Extremität
86.63.12↔	Kleinflächiges Vollhauttransplantat an Schulter und Oberarm	86.66.19↔	Kleinflächige homologe Hauttransplantation an andere Lokalisation
86.63.13↔	Kleinflächiges Vollhauttransplantat an den Unterarm	86.66.20↔	Grossflächige homologe Hauttransplantation am Kopf
86.63.15↔	Kleinflächiges Vollhauttransplantat an Brustwand, Bauch und Rücken	86.66.21↔	Grossflächige homologe Hauttransplantation am Hals
86.63.16↔	Kleinflächiges Vollhauttransplantat an die Leisten- und Genitalregion	86.66.22↔	Grossflächige homologe Hauttransplantation an Schulter und Oberarm
86.63.17↔	Kleinflächiges Vollhauttransplantat an das Gesäss	86.66.23↔	Grossflächige homologe Hauttransplantation am Unterarm
86.63.18↔	Kleinflächiges Vollhauttransplantat an Oberschenkel und Unterschenkel	86.66.24↔	Grossflächige homologe Hauttransplantation an der Hand
86.63.19↔	Kleinflächiges Vollhauttransplantat an andere Lokalisation	86.66.25↔	Grossflächige homologe Hauttransplantation an Brustwand und Rücken
86.63.1a↔	Kleinflächiges Vollhauttransplantat am Fuss	86.66.26↔	Grossflächige homologe Hauttransplantation an der Bauchregion
86.63.20↔	Grossflächiges Vollhauttransplantat an den Kopf (ausser Lippe und Mund)	86.66.27↔	Grossflächige homologe Hauttransplantation an der unteren Extremität
86.63.21↔	Grossflächiges Vollhauttransplantat an den Hals	86.66.29↔	Grossflächige homologe Hauttransplantation, andere Lokalisation
86.63.22↔	Grossflächiges Vollhauttransplantat an Schulter und Oberarm	86.66.99↔	Homologe Hauttransplantation, sonstige
86.63.23↔	Grossflächiges Vollhauttransplantat an den Unterarm	86.69.10↔	Kleinflächige Spalthauttransplantation an den Kopf (außer Lippe und Mund)
86.63.25↔	Grossflächiges Vollhauttransplantat an Brustwand, Bauch und Rücken	86.69.11↔	Kleinflächige Spalthauttransplantation an den Hals
86.63.26↔	Grossflächiges Vollhauttransplantat an die Leisten- und Genitalregion	86.69.12↔	Kleinflächige Spalthauttransplantation an Schulter und Oberarm
86.63.27↔	Grossflächiges Vollhauttransplantat an das Gesäss	86.69.13↔	Kleinflächige Spalthauttransplantation an den Unterarm
86.63.28↔	Grossflächiges Vollhauttransplantat an Oberschenkel und Unterschenkel	86.69.14↔	Kleinflächige Spalthauttransplantation an die Hand
86.63.29↔	Grossflächiges Vollhauttransplantat, andere Lokalisation	86.69.15↔	Kleinflächige Spalthauttransplantation an Brustwand und Rücken
86.63.2a↔	Grossflächiges Vollhauttransplantat an den Fuss	86.69.16↔	Kleinflächige Spalthauttransplantation an der Bauchregion
86.63.99↔	Vollhauttransplantat an andere Lokalisationen, sonstige	86.69.17↔	Kleinflächige Spalthauttransplantation an die Leisten- und Genitalregion
86.65.10↔	Kleinflächige heterologe Hauttransplantation an den Kopf	86.69.18↔	Kleinflächige Spalthauttransplantation an Oberschenkel und Unterschenkel
86.65.11↔	Kleinflächige heterologe Hauttransplantation an den Hals	86.69.19↔	Kleinflächige Spalthauttransplantation an andere Lokalisation
86.65.12↔	Kleinflächige heterologe Hauttransplantation an Schulter und Oberarm	86.69.1a↔	Kleinflächige Spalthauttransplantation am Fuss
86.65.13↔	Kleinflächige heterologe Hauttransplantation an den Unterarm	86.69.20↔	Grossflächige Spalthauttransplantation am Kopf (ausser Lippe und Mund)
86.65.14↔	Kleinflächige heterologe Hauttransplantation an die Hand	86.69.21↔	Grossflächige Spalthauttransplantation am Hals
86.65.15↔	Kleinflächige heterologe Hauttransplantation an Brustwand und Rücken	86.69.22↔	Grossflächige Spalthauttransplantation an Schulter und Oberarm
86.65.16↔	Kleinflächige heterologe Hauttransplantation an die Bauchregion	86.69.23↔	Grossflächige Spalthauttransplantation am Unterarm
86.65.17↔	Kleinflächige heterologe Hauttransplantation an die untere Extremität	86.69.24↔	Grossflächige Spalthauttransplantation an der Hand
86.65.19↔	Kleinflächige heterologe Hauttransplantation an andere Lokalisation	86.69.25↔	Grossflächige Spalthauttransplantation an Brustwand und Rücken
		86.69.26↔	Grossflächige Spalthauttransplantation an der Bauchregion

86.69.27↔	Grossflächige Spalthauttransplantation an der Leisten- und Genitalregion	86.74.4a↔	Kleinflächige Insellappenplastik am Fuss
86.69.28↔	Grossflächige Spalthauttransplantation am Gesäss	86.74.99↔	Anbringen von gestieltem oder freiem Lappen an andere Lokalisationen, sonstige
86.69.29↔	Grossflächige Spalthauttransplantation, andere Lokalisation	86.75.10↔	Revision von gestieltem oder freiem Lappen oder freiem Hauttransplantat des Kopfes
86.69.2a↔	Grossflächige Spalthauttransplantation an Oberschenkel und Unterschenkel	86.75.11↔	Revision von gestieltem oder freiem Lappen oder freiem Hauttransplantat des Halses
86.69.2b↔	Grossflächige Spalthauttransplantation am Fuss	86.75.12↔	Revision von gestieltem oder freiem Lappen oder freiem Hauttransplantat von Schulter und Oberarm
86.71↔	Herauspräparieren und Vorbereiten von gestielten oder freien Lappen	86.75.13↔	Revision von gestieltem oder freiem Lappen oder freiem Hauttransplantat des Unterarmes
86.72↔	Verschiebung eines gestielten Lappens	86.75.14↔	Revision von gestieltem oder freiem Lappen oder freiem Hauttransplantat der Hand
86.73.00↔	Anbringen von gestieltem oder freiem Lappen an die Hand, n.n.bez.	86.75.15↔	Revision von gestieltem oder freiem Lappen oder freiem Hauttransplantat der Brustwand und Rücken
86.73.11↔	Kleinflächige Verschiebe-Rotationsplastik an die Hand	86.75.16↔	Revision von gestieltem oder freiem Lappen oder freiem Hauttransplantat der Bauchregion
86.73.12↔	Kleinflächige Transpositionsplastik an die Hand	86.75.17↔	Revision von gestieltem oder freiem Lappen oder freiem Hauttransplantat der unteren Extremität
86.73.13↔	Kleinflächige Insellappenplastik an die Hand	86.75.19↔	Revision von gestieltem oder freiem Lappen oder freiem Hauttransplantat anderer Lokalisation
86.73.20↔	Grossflächige Dehnungsplastik an der Hand	86.75.99↔	Revision von gestieltem oder freiem Lappen, sonstige
86.73.21↔	Grossflächige Verschiebe-Rotationsplastik an der Hand	86.76.10↔	Grossflächige Dehnungsplastik am Kopf (ausser Lippe und Mund)
86.73.22↔	Grossflächige Transpositionsplastik an der Hand	86.76.11↔	Grossflächige Dehnungsplastik am Hals
86.73.23↔	Grossflächige Insellappenplastik an der Hand	86.76.12↔	Grossflächige Dehnungsplastik an Schulter und Oberarm
86.73.24↔	Grossflächige Z-Plastik an der Hand	86.76.13↔	Grossflächige Dehnungsplastik am Unterarm
86.73.29↔	Sonstige lokale Lappenplastik an die Hand	86.76.14↔	Grossflächige Dehnungsplastik an Brustwand und Rücken
86.73.30↔	Anbringen von freiem Lappen mit mikrovasculärer Anastomosierung an die Hand	86.76.15↔	Grossflächige Dehnungsplastik an der Bauchregion
86.73.40↔	Anbringen von gestieltem regionalem oder gestieltem Fernlappen an die Hand	86.76.16↔	Grossflächige Dehnungsplastik an der Leisten- und Genitalregion
86.73.99↔	Anbringen von gestielten oder freien Lappen an die Hand, sonstige	86.76.17↔	Grossflächige Dehnungsplastik am Gesäss
86.74.20↔	Kleinflächige Verschiebe-Rotationsplastik am Kopf (außer Lippe und Mund)	86.76.19↔	Grossflächige Dehnungsplastik, andere Lokalisation
86.74.21↔	Kleinflächige Verschiebe-Rotationsplastik am Hals	86.76.1a↔	Grossflächige Dehnungsplastik an Oberschenkel und Unterschenkel
86.74.22↔	Kleinflächige Verschiebe-Rotationsplastik an Schulter und Oberarm	86.76.1b↔	Grossflächige Dehnungsplastik am Fuss
86.74.23↔	Kleinflächige Verschiebe-Rotationsplastik am Unterarm	86.76.20↔	Grossflächige Verschiebe-Rotationsplastik am Kopf (ausser Lippe und Mund)
86.74.25↔	Kleinflächige Verschiebe-Rotationsplastik an Brustwand und Rücken	86.76.21↔	Grossflächige Verschiebe-Rotationsplastik am Hals
86.74.26↔	Kleinflächige Verschiebe-Rotationsplastik an der Bauchregion	86.76.22↔	Grossflächige Verschiebe-Rotationsplastik an Schulter und Oberarm
86.74.27↔	Kleinflächige Verschiebe-Rotationsplastik an der Leisten- und Genitalregion	86.76.23↔	Grossflächige Verschiebe-Rotationsplastik am Unterarm
86.74.28↔	Kleinflächige Verschiebe-Rotationsplastik am Gesäss	86.76.24↔	Grossflächige Verschiebe-Rotationsplastik an Brustwand und Rücken
86.74.29↔	Kleinflächige Verschiebe-Rotationsplastik, an andere Lokalisationen	86.76.25↔	Grossflächige Verschiebe-Rotationsplastik an der Bauchregion
86.74.2a↔	Kleinflächige Verschiebe-Rotationsplastik an Oberschenkel und Unterschenkel	86.76.26↔	Grossflächige Verschiebe-Rotationsplastik an der Leisten- und Genitalregion
86.74.2b↔	Kleinflächige Verschiebe-Rotationsplastik am Fuss	86.76.27↔	Grossflächige Verschiebe-Rotationsplastik am Gesäss
86.74.30↔	Kleinflächige Transpositionsplastik am Kopf (außer Lippe und Mund)	86.76.28↔	Grossflächige Verschiebe-Rotationsplastik an Oberschenkel und Unterschenkel
86.74.31↔	Kleinflächige Transpositionsplastik am Hals	86.76.29↔	Grossflächige Verschiebe-Rotationsplastik, andere Lokalisation
86.74.32↔	Kleinflächige Transpositionsplastik an Schulter und Oberarm	86.76.2a↔	Grossflächige Verschiebe-Rotationsplastik am Fuss
86.74.33↔	Kleinflächige Transpositionsplastik am Unterarm	86.76.30↔	Grossflächige Transpositionsplastik am Kopf (ausser Lippe und Mund)
86.74.34↔	Kleinflächige Transpositionsplastik an Brustwand und Rücken	86.76.31↔	Grossflächige Transpositionsplastik am Hals
86.74.35↔	Kleinflächige Transpositionsplastik an der Bauchregion	86.76.32↔	Grossflächige Transpositionsplastik an Schulter und Oberarm
86.74.36↔	Kleinflächige Transpositionsplastik an der Leisten- und Genitalregion	86.76.33↔	Grossflächige Transpositionsplastik am Unterarm
86.74.37↔	Kleinflächige Transpositionsplastik am Gesäss	86.76.34↔	Grossflächige Transpositionsplastik an Brustwand und Rücken
86.74.38↔	Kleinflächige Transpositionsplastik an Oberschenkel und Unterschenkel	86.76.35↔	Grossflächige Transpositionsplastik an der Bauchregion
86.74.39↔	Kleinflächige Transpositionsplastik, an andere Lokalisationen	86.76.36↔	Grossflächige Transpositionsplastik an der Leisten- und Genitalregion
86.74.3a↔	Kleinflächige Transpositionsplastik am Fuss	86.76.37↔	Grossflächige Transpositionsplastik am Gesäss
86.74.40↔	Kleinflächige Insellappenplastik am Kopf (außer Lippe und Mund)	86.76.38↔	Grossflächige Transpositionsplastik an Oberschenkel und Unterschenkel
86.74.41↔	Kleinflächige Insellappenplastik am Hals	86.76.39↔	Grossflächige Transpositionsplastik, andere Lokalisation
86.74.42↔	Kleinflächige Insellappenplastik an Schulter und Oberarm	86.76.3a↔	Grossflächige Transpositionsplastik am Fuss
86.74.43↔	Kleinflächige Insellappenplastik am Unterarm	86.76.40↔	Grossflächige Insellappenplastik am Kopf (ausser Lippe und Mund)
86.74.44↔	Kleinflächige Insellappenplastik an Brustwand und Rücken	86.76.41↔	Grossflächige Insellappenplastik am Hals
86.74.45↔	Kleinflächige Insellappenplastik an der Bauchregion	86.76.42↔	Grossflächige Insellappenplastik an Schulter und Oberarm
86.74.46↔	Kleinflächige Insellappenplastik an der Leisten- und Genitalregion	86.76.43↔	Grossflächige Insellappenplastik am Unterarm
86.74.47↔	Kleinflächige Insellappenplastik am Gesäss	86.76.44↔	Grossflächige Insellappenplastik an Brustwand und Rücken
86.74.48↔	Kleinflächige Insellappenplastik an Oberschenkel und Unterschenkel		
86.74.49↔	Kleinflächige Insellappenplastik, an andere Lokalisationen		

86.76.45↔	Grossflächige Insellappenplastik an der Bauchregion	86.78.45↔	Anbringen von sonstigem gestielten oder freien Lappen an die Bauchregion
86.76.46↔	Grossflächige Insellappenplastik an der Leisten- und Genitalregion	86.78.46↔	Anbringen von sonstigem gestielten oder freien Lappen an der Leisten- und Genitalregion
86.76.47↔	Grossflächige Insellappenplastik am Gesäss	86.78.47↔	Anbringen von sonstigem gestielten oder freien Lappen am Gesäss
86.76.48↔	Grossflächige Insellappenplastik an Oberschenkel und Unterschenkel	86.78.48↔	Anbringen von sonstigem gestielten oder freien Lappen an der unteren Extremität
86.76.49↔	Grossflächige Insellappenplastik, andere Lokalisation	86.78.49↔	Anbringen von sonstigem gestielten oder freien Lappen an andere Lokalisation
86.76.4a↔	Grossflächige Insellappenplastik am Fuss	86.81↔	Straffungsoperation am Gesicht
86.76.99↔	Anbringen von gestieltem oder freiem Lappen an anderen Lokalisationen, grossflächig, sonstige	86.82↔	Rhytidektomie am Gesicht
86.77.10↔	Sonstige lokale Lappenplastik am Kopf (außer Lippe und Mund)	86.83.13↔	Gewebereduktionsplastik an Unterarm
86.77.11↔	Sonstige lokale Lappenplastik am Hals	86.83.14↔	Gewebereduktionsplastik an Hand
86.77.12↔	Sonstige lokale Lappenplastik an Schulter und Oberarm	86.83.15↔	Gewebereduktionsplastik an der Bauchregion
86.77.13↔	Sonstige lokale Lappenplastik am Unterarm	86.83.16↔	Gewebereduktionsplastik an der Leisten- und Genitalregion oder am Gesäss
86.77.14↔	Sonstige lokale Lappenplastik an Brustwand und Rücken	86.83.17↔	Gewebereduktionsplastik an der unteren Extremität
86.77.15↔	Sonstige lokale Lappenplastik an der Bauchregion	86.83.19↔	Gewebereduktionsplastik an anderer Lokalisation
86.77.16↔	Sonstige lokale Lappenplastik an der Leisten- und Genitalregion	86.85.30↔	Trennung einer kompletten Syndaktylie mit Verschiebeplastik, Kuppenplastik oder Seitenbandrekonstruktion, der Hand
86.77.17↔	Sonstige lokale Lappenplastik am Gesäss	86.85.40↔	Trennung einer kompletten Syndaktylie mit Verschiebeplastik, Kuppenplastik oder Seitenbandrekonstruktion, des Fusses
86.77.18↔	Sonstige lokale Lappenplastik an Oberschenkel und Unterschenkel	86.85.50↔	Resektion gedoppelter Anteile bei Syndaktylie oder Polydaktylie mit Gelenkrekonstruktion, der Hand
86.77.19↔	Sonstige lokale Lappenplastik, an andere Lokalisationen	86.85.60↔	Resektion gedoppelter Anteile bei Syndaktylie oder Polydaktylie mit Gelenkrekonstruktion, des Fusses
86.77.1a↔	Sonstige lokale Lappenplastik am Fuss	86.85.70↔	Korrektur einer Polysyndaktylie durch Fusion gedoppelter Anteile, der Hand
86.78.10↔	Anbringen von freiem Lappen mit mikrovasculärer Anastomosierung am Kopf (außer Lippe und Mund)	86.85.80↔	Korrektur einer Polysyndaktylie durch Fusion gedoppelter Anteile, des Fusses
86.78.11↔	Anbringen von freiem Lappen mit mikrovasculärer Anastomosierung am Hals	86.88.10↔	Kleinflächige Weichteildeckung durch kultivierte Keratinozyten am Kopf
86.78.12↔	Anbringen von freiem Lappen mit mikrovasculärer Anastomosierung an Schulter und Oberarm	86.88.11↔	Kleinflächige Weichteildeckung durch kultivierte Keratinozyten am Hals
86.78.13↔	Anbringen von freiem Lappen mit mikrovasculärer Anastomosierung am Unterarm	86.88.12↔	Kleinflächige Weichteildeckung durch kultivierte Keratinozyten an Schulter und Oberarm
86.78.14↔	Anbringen von freiem Lappen mit mikrovasculärer Anastomosierung an Brustwand und Rücken	86.88.13↔	Kleinflächige Weichteildeckung durch kultivierte Keratinozyten am Unterarm
86.78.15↔	Anbringen von freiem Lappen mit mikrovasculärer Anastomosierung an Bauchregion	86.88.14↔	Kleinflächige Weichteildeckung durch kultivierte Keratinozyten an der Hand
86.78.16↔	Anbringen von freiem Lappen mit mikrovasculärer Anastomosierung an der Leisten- und Genitalregion	86.88.15↔	Kleinflächige Weichteildeckung durch kultivierte Keratinozyten am Brustwand und Rücken
86.78.17↔	Anbringen von freiem Lappen mit mikrovasculärer Anastomosierung am Gesäss	86.88.16↔	Kleinflächige Weichteildeckung durch kultivierte Keratinozyten an der Bauchregion
86.78.18↔	Anbringen von freiem Lappen mit mikrovasculärer Anastomosierung an der unteren Extremität	86.88.17↔	Kleinflächige Weichteildeckung durch kultivierte Keratinozyten an der unteren Extremität
86.78.19↔	Anbringen von freiem Lappen mit mikrovasculärer Anastomosierung an andere Lokalisation	86.88.19↔	Kleinflächige Weichteildeckung durch kultivierte Keratinozyten an anderer Lokalisation
86.78.20↔	Anbringen von gestieltem regionalem Lappen oder gestieltem Fernlappen am Kopf (außer Lippe und Mund)	86.88.20↔	Kleinflächige temporäre Weichteildeckung durch Kombination mehrerer Verfahren am Kopf
86.78.21↔	Anbringen von gestieltem regionalem Lappen oder gestieltem Fernlappen am Hals	86.88.21↔	Kleinflächige temporäre Weichteildeckung durch Kombination mehrerer Verfahren am Hals
86.78.22↔	Anbringen von gestieltem regionalem Lappen oder gestieltem Fernlappen an Schulter und Oberarm	86.88.22↔	Kleinflächige temporäre Weichteildeckung durch Kombination mehrerer Verfahren an Schulter und Oberarm
86.78.23↔	Anbringen von gestieltem regionalem Lappen oder gestieltem Fernlappen am Unterarm	86.88.23↔	Kleinflächige temporäre Weichteildeckung durch Kombination mehrerer Verfahren am Unterarm
86.78.24↔	Anbringen von gestieltem regionalem Lappen oder gestieltem Fernlappen an der Brustwand und Rücken	86.88.24↔	Kleinflächige temporäre Weichteildeckung durch Kombination mehrerer Verfahren an der Hand
86.78.25↔	Anbringen von gestieltem regionalem Lappen oder gestieltem Fernlappen an die Bauchregion	86.88.25↔	Kleinflächige temporäre Weichteildeckung durch Kombination mehrerer Verfahren an Brustwand und Rücken
86.78.26↔	Anbringen von gestieltem regionalem Lappen oder gestieltem Fernlappen an der Leisten- und Genitalregion	86.88.26↔	Kleinflächige temporäre Weichteildeckung durch Kombination mehrerer Verfahren an der Bauchregion
86.78.27↔	Anbringen von gestieltem regionalem Lappen oder gestieltem Fernlappen am Gesäss	86.88.27↔	Kleinflächige temporäre Weichteildeckung durch Kombination mehrerer Verfahren an der unteren Extremität
86.78.28↔	Anbringen von gestieltem regionalem Lappen oder gestieltem Fernlappen an der unteren Extremität	86.88.29↔	Kleinflächige temporäre Weichteildeckung durch Kombination mehrerer Verfahren an anderer Lokalisation
86.78.29↔	Anbringen von gestieltem regionalem Lappen oder gestieltem Fernlappen an andere Lokalisation	86.88.30↔	Grossflächige Weichteildeckung durch kultivierte Keratinozyten an anderen Teilen des Kopfes
86.78.40↔	Anbringen von sonstigem gestielten oder freien Lappen am Kopf (außer Lippe und Mund)	86.88.31↔	Grossflächige Weichteildeckung durch kultivierte Keratinozyten am Hals
86.78.41↔	Anbringen von sonstigem gestielten oder freien Lappen am Hals		
86.78.42↔	Anbringen von sonstigem gestielten oder freien Lappen an Schulter und Oberarm		
86.78.43↔	Anbringen von sonstigem gestielten oder freien Lappen am Unterarm		
86.78.44↔	Anbringen von sonstigem gestielten oder freien Lappen an Brustwand und Rücken		

86.88.32↔	Grossflächige Weichteildeckung durch kultivierte Keratinozyten an Schulter und Oberarm	86.94.21↔	Ersetzen von Pulsgenerator eines epiduralen Neurostimulators, Einzelelektrodensystem, nicht wiederaufladbar
86.88.33↔	Grossflächige Weichteildeckung durch kultivierte Keratinozyten am Unterarm	86.94.22↔	Ersetzen von Pulsgenerator eines peripheren Neurostimulators, Einzelelektrodensystem, nicht wiederaufladbar
86.88.34↔	Grossflächige Weichteildeckung durch kultivierte Keratinozyten an der Hand	86.94.99↔	Einsetzen oder Ersetzen von Pulsgenerator eines Neurostimulators, Einzelelektrodensystem, nicht spezifiziert ob aufladbar, sonstige
86.88.35↔	Grossflächige Weichteildeckung durch kultivierte Keratinozyten an Brustwand und Rücken	86.95.00↔	Einsetzen oder Ersetzen von Pulsgenerator eines Neurostimulators, Mehrelektrodensystem, nicht spezifiziert ob aufladbar, n.n.bez.
86.88.36↔	Grossflächige Weichteildeckung durch kultivierte Keratinozyten an der Bauchregion	86.95.10↔	Einsetzen von Pulsgenerator eines intrakraniellen Neurostimulators, Mehrelektrodensystem, nicht wiederaufladbar
86.88.37↔	Grossflächige Weichteildeckung durch kultivierte Keratinozyten an der unteren Extremität	86.95.11↔	Einsetzen von Pulsgenerator eines epiduralen Neurostimulators, Mehrelektrodensystem, nicht wiederaufladbar
86.88.39↔	Grossflächige Weichteildeckung durch kultivierte Keratinozyten, an andere Lokalisation	86.95.12↔	Einsetzen von Pulsgenerator eines peripheren Neurostimulators, Mehrelektrodensystem, nicht wiederaufladbar
86.88.40↔	Grossflächige temporäre Weichteildeckung durch Kombination mehrerer Verfahren an anderen Teilen des Kopfes	86.95.20↔	Ersetzen von Pulsgenerator eines intrakraniellen Neurostimulators, Mehrelektrodensystem, nicht wiederaufladbar
86.88.41↔	Grossflächige temporäre Weichteildeckung durch Kombination mehrerer Verfahren am Hals	86.95.21↔	Ersetzen von Pulsgenerator eines epiduralen Neurostimulators, Mehrelektrodensystem, nicht wiederaufladbar
86.88.42↔	Grossflächige temporäre Weichteildeckung durch Kombination mehrerer Verfahren an der Hand	86.95.22↔	Ersetzen von Pulsgenerator eines peripheren Neurostimulators, Mehrelektrodensystem, nicht wiederaufladbar
86.88.43↔	Grossflächige temporäre Weichteildeckung durch Kombination mehrerer Verfahren am Unterarm	86.95.99↔	Einsetzen oder Ersetzen von Pulsgenerator eines Neurostimulators, Mehrelektrodensystem, nicht spezifiziert ob aufladbar, sonstige
86.88.44↔	Grossflächige temporäre Weichteildeckung durch Kombination mehrerer Verfahren an Brustwand und Rücken	86.96.00↔	Einsetzen oder Ersetzen von sonstigem Pulsgenerator eines Neurostimulators, n.n.bez.
86.88.45↔	Grossflächige temporäre Weichteildeckung durch Kombination mehrerer Verfahren an der Bauchregion	86.96.10↔	Einsetzen von Pulsgenerator zur Vorderwurzelstimulation
86.88.46↔	Grossflächige temporäre Weichteildeckung durch Kombination mehrerer Verfahren an der Bauchregion	86.96.11↔	Einsetzen von Pulsgenerator zur Vagusnervstimulation
86.88.47↔	Grossflächige temporäre Weichteildeckung durch Kombination mehrerer Verfahren an der unteren Extremität	86.96.20↔	Ersetzen von Pulsgenerator zur Vorderwurzelstimulation
86.88.49↔	Grossflächige temporäre Weichteildeckung durch Kombination mehrerer Verfahren, andere Lokalisation	86.96.21↔	Ersetzen von Pulsgenerator zur Vagusnervstimulation
86.88.90↔	Sonstige temporäre Weichteildeckung am Kopf	86.96.99↔	Einsetzen oder Ersetzen von sonstigem Pulsgenerator eines Neurostimulators, sonstige
86.88.91↔	Sonstige temporäre Weichteildeckung am Hals	86.97↔	Einsetzen oder Ersetzen von aufladbarem Pulsgenerator eines Neurostimulators, Einzelelektrodensystem
86.88.92↔	Sonstige temporäre Weichteildeckung an Schulter und Oberarm	86.98.00↔	Einsetzen oder Ersetzen von aufladbarem Pulsgenerator eines Neurostimulators, Mehrelektrodensystem, n.n.bez.
86.88.93↔	Sonstige temporäre Weichteildeckung am Unterarm	86.98.10↔	Einsetzen von aufladbarem Pulsgenerator eines intrakraniellen Neurostimulators, Mehrelektrodensystem
86.88.94↔	Sonstige temporäre Weichteildeckung an der Hand	86.98.11↔	Einsetzen von aufladbarem Pulsgenerator eines epiduralen Neurostimulators, Mehrelektrodensystem
86.88.95↔	Sonstige temporäre Weichteildeckung an Brustwand und Rücken	86.98.12↔	Einsetzen von aufladbarem Pulsgenerator eines peripheren Neurostimulators, Mehrelektrodensystem
86.88.96↔	Sonstige temporäre Weichteildeckung an der Bauchregion	86.98.20↔	Ersetzen von aufladbarem Pulsgenerator eines intrakraniellen Neurostimulators, Mehrelektrodensystem
86.88.97↔	Sonstige temporäre Weichteildeckung an der unteren Extremität	86.98.21↔	Ersetzen von aufladbarem Pulsgenerator eines epiduralen Neurostimulators, Mehrelektrodensystem
86.89.80↔	Revision einer Hautplastik am Kopf	86.98.22↔	Ersetzen von aufladbarem Pulsgenerator eines peripheren Neurostimulators, Mehrelektrodensystem
86.89.84↔	Revision einer Hautplastik am Unterarm	86.98.99↔	Einsetzen oder Ersetzen von aufladbarem Pulsgenerator eines Neurostimulators, Mehrelektrodensystem, sonstige
86.89.85↔	Revision einer Hautplastik an der Hand	92.20↔	Infusion von flüssigem Radioisotop
86.89.87↔	Revision einer Hautplastik an der Leisten- und Genitalregion und am Gesäss	92.21.00↔	Oberflächenstrahlentherapie, n.n.bez.
86.89.88↔	Revision einer Hautplastik an der unteren Extremität	92.21.01↔	Oberflächenstrahlentherapie, bis zu 2 Bestrahlungsfelder
86.89.89↔	Revision einer Hautplastik an anderer Lokalisation	92.21.02↔	Oberflächenstrahlentherapie, mehr als 2 Bestrahlungsfelder
86.91↔	Exzision von Haut zur Transplantation	92.22.00↔	Orthovoltstrahlentherapie, n.n.bez.
86.93.10↔	Einsetzen eines Gewebeexpanders am Kopf	92.22.01↔	Orthovoltstrahlentherapie, bis zu 2 Bestrahlungsfelder
86.93.11↔	Einsetzen eines Gewebeexpanders am Hals	92.22.02↔	Orthovoltstrahlentherapie, mehr als 2 Bestrahlungsfelder
86.93.12↔	Einsetzen eines Gewebeexpanders an Schulter und Oberarm	92.22.11↔	Intraoperative Röntgenstrahlentherapie, bis 300 kV
86.93.13↔	Einsetzen eines Gewebeexpanders am Unterarm	92.22.12↔	Intraoperative Röntgenstrahlentherapie, 300 kV - < 1 MV
86.93.14↔	Einsetzen eines Gewebeexpanders an der Hand	92.22.19↔	Intraoperative Röntgenstrahlentherapie, sonstige
86.93.15↔	Einsetzen eines Gewebeexpanders an Brustwand und Rücken	92.23.00↔	Hochvoltstrahlentherapie, n.n.bez.
86.93.16↔	Einsetzen eines Gewebeexpanders an der Bauchregion	92.23.01↔	Telekobaltgerät bis zu 2 Bestrahlungsfelder
86.93.18↔	Einsetzen eines Gewebeexpanders an der unteren Extremität	92.23.02↔	Telekobaltgerät 3 bis 4 Bestrahlungsfelder
86.93.99↔	Einsetzen eines Gewebeexpanders, sonstige	92.23.03↔	Telekobaltgerät mehr als 4 Bestrahlungsfelder oder 3D-geplante Bestrahlung
86.94.00↔	Einsetzen oder Ersetzen von Pulsgenerator eines Neurostimulators, Einzelelektrodensystem, nicht spezifiziert ob aufladbar, n.n.bez.	92.23.08↔	Hochvoltstrahlentherapie, andere Isotope
86.94.10↔	Einsetzen von Pulsgenerator eines intrakraniellen Neurostimulators, Einzelelektrodensystem, nicht wiederaufladbar	92.23.09↔	Telekobaltgerät, sonstige
86.94.11↔	Einsetzen von Pulsgenerator eines epiduralen Neurostimulators, Einzelelektrodensystem, nicht wiederaufladbar	92.24.00↔	Teleradiotherapie mit Photonen, Linearbeschleuniger, n.n.bez.
86.94.12↔	Einsetzen von Pulsgenerator eines peripheren Neurostimulators, Einzelelektrodensystem, nicht wiederaufladbar	92.24.01↔	Teleradiotherapie mit Photonen, Linearbeschleuniger, Grossfeldbestrahlung
86.94.20↔	Ersetzen von Pulsgenerator eines intrakraniellen Neurostimulators, Einzelelektrodensystem, nicht wiederaufladbar		

92.24.02↔	Teleradiotherapie mit Photonen, Linearbeschleuniger, Halbkörperbestrahlung	92.27.23↔	Implantation oder Einsetzen radioaktiver Elemente (Brachytherapie mit umschlossenen Radionukliden), intraluminal
92.24.03↔	Teleradiotherapie mit Photonen, Linearbeschleuniger, Ganzkörperbestrahlung	92.27.30↔	Implantation oder Einsetzen radioaktiver Elemente (Brachytherapie mit umschlossenen Radionukliden), Gefäß n.n.bez.
92.24.04↔	Teleradiotherapie mit Photonen, Linearbeschleuniger, Intraoperative Strahlentherapie	92.27.31↔	Implantation oder Einsetzen radioaktiver Elemente (Brachytherapie mit umschlossenen Radionukliden), Koronargefäß
92.24.09↔	Teleradiotherapie mit Photonen, Linearbeschleuniger, sonstige	92.27.39↔	Implantation oder Einsetzen radioaktiver Elemente (Brachytherapie mit umschlossenen Radionukliden), sonstiges Gefäß
92.24.11↔	Teleradiotherapie mit Photonen, Linearbeschleuniger, mit bildgestützter Einstellung, bis zu 2 Bestrahlungsfelder	92.27.40↔	Implantation oder Einsetzen radioaktiver Elemente (Brachytherapie mit umschlossenen Radionukliden), intraoperativ
92.24.12↔	Teleradiotherapie mit Photonen, Linearbeschleuniger, mit bildgestützter Einstellung, mehr als 2 Bestrahlungsfelder	92.27.70↔	Radioaktive Moulagen, n.n.bez.
92.24.13↔	Teleradiotherapie mit Photonen, Linearbeschleuniger, mit bildgestützter Einstellung, 3D-geplante Bestrahlung	92.27.71↔	Radioaktive Moulagen, Konstruktion und Applikation von oberflächlichen radioaktiven Moulagen
92.24.14↔	Teleradiotherapie mit Photonen, Linearbeschleuniger, mit bildgestützter Einstellung, intensitätsmodulierte Radiotherapie	92.27.72↔	Radioaktive Moulagen, Konstruktion und Applikation von nicht auf der Körperoberfläche verwendeten Applikatoren
92.24.21↔	Teleradiotherapie mit Photonen, Linearbeschleuniger, ohne bildgestützte Einstellung, bis zu 2 Bestrahlungsfelder:	92.27.73↔	Radioaktive Moulagen, Konstruktion und Applikation von Augenapplikatoren
92.24.22↔	Teleradiotherapie mit Photonen, Linearbeschleuniger, ohne bildgestützte Einstellung, 3D-geplante Bestrahlung	92.27.79↔	Radioaktive Moulagen, sonstige
92.24.23↔	Teleradiotherapie mit Photonen, Linearbeschleuniger, ohne bildgestützte Einstellung, 3D-geplante Bestrahlung	92.28.00↔	Injektion, Instillation oder orale Gabe von Radioisotopen, n.n.bez.
92.24.24↔	Teleradiotherapie mit Photonen, Linearbeschleuniger, ohne bildgestützte Einstellung, intensitätsmodulierte Radiotherapie	92.28.01↔	Instillation von offenen Radionukliden in Gelenke
92.24.30↔	Teleradiotherapie mit Photonen, hochkomplexe Radiotherapie mit spezialisierter Ausstattung	92.28.02↔	Radiojodtherapie bis 1,2 GBq I-131, ohne Gabe von rekombinantem Thyreotropin (rh-TSH)
92.25.00↔	Teleradiotherapie mit Elektronen, Linearbeschleuniger, n.n.bez.	92.28.03↔	Radiojodtherapie bis 1,2 GBq I-131, mit Gabe von rekombinantem Thyreotropin (rh-TSH)
92.25.01↔	Teleradiotherapie mit Elektronen, Linearbeschleuniger, Grossfeldbestrahlung	92.28.04↔	Radiojodtherapie über 1,2 bis unter 5 GBq I-131, ohne Gabe von rekombinantem Thyreotropin (rh-TSH)
92.25.02↔	Teleradiotherapie mit Elektronen, Linearbeschleuniger, Halbkörperbestrahlung	92.28.05↔	Radiojodtherapie über 1,2 bis unter 5 GBq I-131, mit Gabe von rekombinantem Thyreotropin (rh-TSH)
92.25.03↔	Teleradiotherapie mit Elektronen, Linearbeschleuniger, Ganzkörperbestrahlung	92.28.06↔	Radiojodtherapie mit 5 und mehr GBq I-131, ohne Gabe von rekombinantem Thyreotropin (rh-TSH)
92.25.04↔	Teleradiotherapie mit Elektronen, Linearbeschleuniger, Intraoperative Strahlentherapie	92.28.07↔	Radiojodtherapie mit 5 und mehr GBq I-131, mit Gabe von rekombinantem Thyreotropin (rh-TSH)
92.25.09↔	Teleradiotherapie mit Elektronen, Linearbeschleuniger, sonstige	92.28.11↔	Therapie mit offenen Radionukliden bei Knochenmetastasen
92.25.11↔	Teleradiotherapie mit Elektronen, Linearbeschleuniger, mit bildgestützter Einstellung	92.28.13↔	Radiorezeptortherapie mit DOTA-konjugierten Somatostatin-Analoga
92.25.12↔	Teleradiotherapie mit Elektronen, Linearbeschleuniger, mit bildgestützter Einstellung, bis zu 2 Bestrahlungsfelder	92.28.20↔	Radioimmuntherapie mit 90Y-Ibritumomab-Tiuxetan, parenteral
92.25.13↔	Teleradiotherapie mit Elektronen, Linearbeschleuniger, mit bildgestützter Einstellung, mehr als 2 Bestrahlungsfelder	92.28.21↔	Gabe von Jod-131-MIBG (Metajodbenzylguanidin) parenteral
92.25.14↔	Teleradiotherapie mit Elektronen, Linearbeschleuniger, mit bildgestützter Einstellung, 3D-geplante Bestrahlung	92.28.22↔	Radioimmuntherapie mit Iod 131 [I-131] tositumomab, parenteral
92.25.15↔	Teleradiotherapie mit Elektronen, Linearbeschleuniger, mit bildgestützter Einstellung, intensitätsmodulierte Radiotherapie	92.28.31↔	Selektive intravaskuläre Radiochemoembolisation mit I-131-Lipiodol
92.25.21↔	Teleradiotherapie mit Elektronen, Linearbeschleuniger, ohne bildgestützte Einstellung, bis zu 2 Bestrahlungsfelder	92.28.32↔	Selektive intravaskuläre Radionuklidtherapie (SIRT) durch Embolisation von Yttrium-90-markierten Mikrosphären
92.25.22↔	Teleradiotherapie mit Elektronen, Linearbeschleuniger, ohne bildgestützte Einstellung, mehr als 2 Bestrahlungsfelder	92.28.33↔	Endovaskuläre Brachytherapie mit Rhenium-188
92.25.23↔	Teleradiotherapie mit Elektronen, Linearbeschleuniger, ohne bildgestützte Einstellung, 3D-geplante Bestrahlung	92.28.99↔	Injektion, Instillation oder orale Gabe von Radioisotopen, sonstige
92.25.24↔	Teleradiotherapie mit Elektronen, Linearbeschleuniger, ohne bildgestützte Einstellung, intensitätsmodulierte Radiotherapie	92.29.00↔	Brachytherapie mit umschlossenen Radionukliden, n.n. bez.
92.26.00↔	Teleradiotherapie mit anderen Partikelstrahlen, n.n.bez.	92.29.09↔	Brachytherapie mit umschlossenen Radionukliden, sonstige
92.26.99↔	Teleradiotherapie mit anderen Partikelstrahlen, sonstige	92.29.11↔	Interstitielle Brachytherapie mit Implantation von entfernbaren Strahlern in einer Ebene, niedrige Dosisleistung
92.27.00↔	Implantation oder Einsetzen radioaktiver Elemente (Brachytherapie mit umschlossenen Radionukliden), Körperoberfläche, sonstiger oder n.n.bez. Applikationsort	92.29.12↔	Interstitielle Brachytherapie mit Implantation von entfernbaren Strahlern in einer Ebene, gepulste Dosisleistung (Pulsed dose rate)
92.27.10↔	Implantation oder Einsetzen radioaktiver Elemente (Brachytherapie mit umschlossenen Radionukliden), weibliche Geschlechtsorgane, n.n.bez.	92.29.13↔	Interstitielle Brachytherapie mit Implantation von entfernbaren Strahlern in einer Ebene, hohe Dosisleistung
92.27.11↔	Implantation oder Einsetzen radioaktiver Elemente (Brachytherapie mit umschlossenen Radionukliden), intrauterin	92.29.19↔	Interstitielle Brachytherapie mit Implantation von entfernbaren Strahlern in einer Ebene, sonstige
92.27.12↔	Implantation oder Einsetzen radioaktiver Elemente (Brachytherapie mit umschlossenen Radionukliden), intravaginal	92.29.21↔	Interstitielle Brachytherapie mit Volumenimplantation von entfernbaren Strahlern in mehreren Ebenen, niedrige Dosisleistung
92.27.13↔	Implantation oder Einsetzen radioaktiver Elemente (Brachytherapie mit umschlossenen Radionukliden), intrauterin und intravaginal kombiniert	92.29.22↔	Interstitielle Brachytherapie mit Volumenimplantation von entfernbaren Strahlern in mehreren Ebenen, gepulste Dosisleistung (Pulsed dose rate)
92.27.21↔	Implantation oder Einsetzen radioaktiver Elemente (Brachytherapie mit umschlossenen Radionukliden), Körperoberfläche	92.29.23↔	Interstitielle Brachytherapie mit Volumenimplantation von entfernbaren Strahlern in mehreren Ebenen, hohe Dosisleistung
92.27.22↔	Implantation oder Einsetzen radioaktiver Elemente (Brachytherapie mit umschlossenen Radionukliden), intrakavitär	92.29.24↔	Brachytherapie mit Implantation von entfernbaren Strahlern in mehreren Ebenen, hohe Dosisleistung, intraoperativ
		92.29.29↔	Interstitielle Brachytherapie mit Volumenimplantation von entfernbaren Strahlern in mehreren Ebenen, sonstige

92.29.31↔	Interstitielle Brachytherapie mit Implantation von permanenten Strahlern, bis zu 10 Quellen	92.30.30↔	Stereotaktische Bestrahlung, einzeitig, extrazerebral, intensitätsmodulierte Radiotherapie
92.29.32↔	Interstitielle Brachytherapie mit Implantation von permanenten Strahlern, von 10 bis 15 Quellen	92.30.31↔	Stereotaktische Bestrahlung, einzeitig, extrazerebral, intensitätsmodulierte Bogenbestrahlung (IMAT)
92.29.33↔	Interstitielle Brachytherapie mit Implantation von permanenten Strahlern, von 16 bis 20 Quellen	92.30.32↔	Stereotaktische Bestrahlung, einzeitig, extrazerebral, bildgestützte Einstellung
92.29.34↔	Interstitielle Brachytherapie mit Implantation von permanenten Strahlern, von 21 bis 25 Quellen	92.30.99↔	Stereotaktische Bestrahlung, einzeitig, sonstige
92.29.35↔	Interstitielle Brachytherapie mit Implantation von permanenten Strahlern, von 26 bis bis 30 Quellen	92.31.00↔	Radiochirurgie mit Photonen n.n. bez., zerebral
92.29.36↔	Interstitielle Brachytherapie mit Implantation von permanenten Strahlern, von 31 bis bis 35 Quellen	92.31.10↔	Radiochirurgie mit Photonen n.n. bez., extrazerebral
92.29.37↔	Interstitielle Brachytherapie mit Implantation von permanenten Strahlern, von 36 bis bis 40 Quellen	92.32.00↔	Mehrquellige Photon-Radiochirurgie, n.n.bez.
92.29.38↔	Interstitielle Brachytherapie mit Implantation von permanenten Strahlern, von 41 bis bis 45 Quellen	92.32.01↔	Mehrquellige Photon-Radiochirurgie, Gamma-knife
92.29.39↔	Interstitielle Brachytherapie mit Implantation von permanenten Strahlern, von 46 bis bis 50 Quellen	92.33.00↔	Teilchen-Radiochirurgie, n.n.bez.
92.29.3a↔	Interstitielle Brachytherapie mit Implantation von permanenten Strahlern, von 51 bis bis 55 Quellen	92.33.01↔	Andere Hochvoltstrahlentherapie, stereotaktische Bestrahlung, einzeitig, zerebral
92.29.3b↔	Interstitielle Brachytherapie mit Implantation von permanenten Strahlern, von 56 bis bis 60 Quellen	92.33.11↔	Andere Hochvoltstrahlentherapie, stereotaktische Bestrahlung, einzeitig, extrazerebral
92.29.3c↔	Interstitielle Brachytherapie mit Implantation von permanenten Strahlern, von 61 bis bis 65 Quellen	92.39.00↔	Sonstige stereotaktische Radiochirurgie, n.n.bez.
92.29.3d↔	Interstitielle Brachytherapie mit Implantation von permanenten Strahlern, von 66 bis bis 70 Quellen	92.39.01↔	Andere Hochvoltstrahlentherapie, stereotaktische Bestrahlung, fraktioniert, zerebral, n.n.bez.
92.29.3e↔	Interstitielle Brachytherapie mit Implantation von permanenten Strahlern, mehr als 70 Quellen	92.39.11↔	Andere Hochvoltstrahlentherapie, stereotaktische Bestrahlung, fraktioniert, extrazerebral, n.n.bez.
92.29.40↔	Brachytherapie mit Oberflächenapplikatoren, n.n.bez.	92.39.20↔	Andere Hochvoltstrahlentherapie, stereotaktische Bestrahlung, fraktioniert, zerebral, intensitätsmodulierte Radiotherapie
92.29.49↔	Brachytherapie mit Oberflächenapplikatoren, sonstige	92.39.21↔	Andere Hochvoltstrahlentherapie, stereotaktische Bestrahlung, fraktioniert, zerebral, intensitätsmodulierte Bogenbestrahlung (IMAT)
92.29.51↔	Entfernung von umschlossenen Radionukliden oder inaktiven Applikatoren unter Anästhesie	92.39.22↔	Andere Hochvoltstrahlentherapie, stereotaktische Bestrahlung, fraktioniert, zerebral, bildgestützte Einstellung
92.30.00↔	Stereotaktische Bestrahlung, einzeitig, n.n.bez.	92.39.29↔	Andere Hochvoltstrahlentherapie, stereotaktische Bestrahlung, fraktioniert, zerebral, sonstige
92.30.01↔	Stereotaktische Bestrahlung, einzeitig, zerebral, n.n.bez.	92.39.30↔	Andere Hochvoltstrahlentherapie, stereotaktische Bestrahlung, fraktioniert, extrazerebral, intensitätsmodulierte Radiotherapie
92.30.02↔	Stereotaktische Bestrahlung, einzeitig, extrazerebral, n.n.bez.	92.39.31↔	Andere Hochvoltstrahlentherapie, stereotaktische Bestrahlung, fraktioniert, extrazerebral, intensitätsmodulierte Bogenbestrahlung (IMAT)
92.30.20↔	Stereotaktische Bestrahlung, einzeitig, zerebral, intensitätsmodulierte Radiotherapie	92.39.32↔	Andere Hochvoltstrahlentherapie, stereotaktische Bestrahlung, fraktioniert, extrazerebral, bildgestützte Einstellung
92.30.21↔	Stereotaktische Bestrahlung, einzeitig, zerebral, intensitätsmodulierte Bogenbestrahlung (IMAT)	92.39.39↔	Andere Hochvoltstrahlentherapie, stereotaktische Bestrahlung, fraktioniert, extrazerebral, sonstige
92.30.22↔	Stereotaktische Bestrahlung, einzeitig, zerebral, bildgestützte Einstellung	92.41↔	Intraoperative Strahlentherapie mit Elektronen

Prozedur F59-6

86.88.50↔	Anlage oder Wechsel eines Systems zur Vakuumversiegelung, tiefreichend, an Knochen und Gelenken der Extremitäten	86.88.53↔	Anlage oder Wechsel eines Systems zur Vakuumversiegelung, endorektal
86.88.51↔	Anlage oder Wechsel eines Systems zur Vakuumversiegelung, tiefreichend, an Thorax, Mediastinum und Sternum	86.88.59↔	Anlage oder Wechsel eines Systems zur Vakuumversiegelung, an Haut und Unterhaut oder sonstigen Lokalisationen
86.88.52↔	Anlage oder Wechsel eines Systems zur Vakuumversiegelung, am offenen Abdomen		

Prozedur F59-7

38.06.00↔	Inzision von abdominalen Arterien, n.n.bez.	38.11↔	Endarterektomie von intrakraniellen Gefässen
38.06.10↔	Inzision von viszeralen Arterien, n.n.bez.	38.12↔	Endarterektomie von anderen Gefässen an Kopf und Hals
38.06.11↔	Inzision des Truncus coeliacus	38.13↔	Endarterektomie von Gefässen der oberen Extremität
38.06.12↔	Inzision der A. gastrica	38.16.00↔	Endarterektomie von abdominalen Arterien, n.n.bez.
38.06.13↔	Inzision der A. hepatica	38.16.10↔	Endarterektomie von viszeralen Arterien, n.n.bez.
38.06.14↔	Inzision der A. lienalis	38.16.11↔	Endarterektomie des Truncus coeliacus
38.06.15↔	Inzision der A. renalis	38.16.12↔	Endarterektomie der A. gastrica
38.06.16↔	Inzision der A. mesenterialis	38.16.13↔	Endarterektomie der A. hepatica
38.06.17↔	Inzision der A. lumbalis	38.16.14↔	Endarterektomie der A. lienalis
38.06.18↔	Inzision der A. iliaca	38.16.15↔	Endarterektomie der A. renalis
38.06.19↔	Inzision von viszeralen Arterien, sonstige	38.16.16↔	Endarterektomie der A. mesenterialis
38.06.99↔	Inzision von abdominalen Arterien, sonstige	38.16.17↔	Endarterektomie der A. lumbalis
38.07.00↔	Inzision von abdominalen Venen, n.n.bez.	38.16.18↔	Endarterektomie der A. iliaca
38.07.10↔	Inzision von tiefen abdominalen Venen, n.n.bez.	38.16.19↔	Endarterektomie von viszeralen Arterien, sonstige
38.07.11↔	Inzision der V. cava inferior	38.16.99↔	Endarterektomie von abdominalen Arterien, sonstige
38.07.12↔	Inzision der V. iliaca	38.18.00↔	Endarterektomie von Gefässen der unteren Extremität, n.n.bez.
38.07.19↔	Inzision von tiefen abdominalen Venen, sonstige	38.18.10↔	Endarterektomie der A. femoralis (communis) (superficialis)
38.07.99↔	Inzision von abdominalen Venen, sonstige	38.18.11↔	Endarterektomie der A. profunda femoris
38.10↔	Endarterektomie, Lokalisation n.n.bez.	38.18.12↔	Endarterektomie der A. poplitea

38.18.99↔	Endarterektomie von Gefässen der unteren Extremität, sonstige	38.67.99↔	Sonstige Exzision von abdominalen Venen, sonstige
38.32.00↔	Resektion von anderen Gefässen am Kopf und Hals mit Anastomose, n.n.bez.	38.68.00↔	Sonstige Exzision von Arterien der unteren Extremität, n.n.bez.
38.32.10↔	Resektion von extrakraniellen Arterien an Kopf und Hals mit Anastomose	38.68.10↔	Sonstige Exzision von Arterien des Oberschenkels
38.32.20↔	Resektion von extrakraniellen Venen an Kopf und Hals mit Anastomose, n.n.bez.	38.68.20↔	Sonstige Exzision von Arterien des Unterschenkels und des Fusses
38.32.21↔	Resektion der V. jugularis mit Anastomose	38.68.99↔	Sonstige Exzision von Arterien der unteren Extremität, sonstige
38.32.22↔	Resektion von oberflächlichen extrakraniellen Venen an Kopf und Hals mit Anastomose	38.7x.10↔	Unterbrechung der Vena cava, chirurgisch, n.n.bez.
38.32.99↔	Resektion von anderen Gefässen an Kopf und Hals mit Anastomose, sonstige	38.7x.11↔	Einsetzen eines Antiembolie-Schirmes in die Vena cava, chirurgisch
38.33.00↔	Resektion von Gefässen der oberen Extremität (mit Anastomose), n.n.bez.	38.7x.12↔	Entfernung eines Antiembolie-Schirmes in der Vena cava, chirurgisch
38.33.10↔	Resektion von Arterien der oberen Extremität mit Anastomose, n.n.bez.	38.7x.13↔	Ligatur oder Plikatur der Vena cava, chirurgisch
38.33.11↔	Resektion von Arterien des Oberarms mit Anastomose	38.7x.19↔	Chirurgische Unterbrechung der Vena cava, chirurgisch, sonstige
38.33.12↔	Resektion der A. ulnaris mit Anastomose	38.81↔	Sonstiger chirurgischer Verschluss von intrakraniellen Gefässen
38.33.13↔	Resektion von sonstigen Arterien des Unterarmes mit Anastomose	38.82.00↔	Sonstiger chirurgischer Verschluss von Gefässen am Kopf und Hals, n.n.bez.
38.33.14↔	Resektion von Arterien der Hand mit Anastomose	38.82.10↔	Sonstiger chirurgischer Verschluss von extrakraniellen Arterien an Kopf und Hals
38.33.20↔	Resektion von Venen der oberen Extremität mit Anastomose, n.n.bez.	38.82.20↔	Sonstiger chirurgischer Verschluss von extrakraniellen Venen an Kopf und Hals, n.n.bez.
38.33.21↔	Resektion der V. axillaris mit Anastomose	38.82.21↔	Sonstiger chirurgischer Verschluss der V. jugularis
38.33.22↔	Resektion von sonstigen tiefen Venen der oberen Extremität mit Anastomose	38.82.22↔	Sonstiger chirurgischer Verschluss von sonstigen tiefen extrakraniellen Venen an Kopf und Hals
38.33.23↔	Resektion von oberflächlichen Venen der oberen Extremität mit Anastomose	38.82.29↔	Sonstiger chirurgischer Verschluss von extrakraniellen Venen an Kopf und Hals, sonstige
38.33.99↔	Resektion von Gefässen der oberen Extremität (mit Anastomose), sonstige	38.82.99↔	Sonstiger chirurgischer Verschluss von Gefässen am Kopf und Hals, sonstige
38.42↔	Resektion von anderen Blutgefässen an Kopf und Hals mit Ersatz	38.83.11↔	Sonstiger chirurgischer Verschluss von Arterien der Hand
38.43.00↔	Resektion von Blutgefässen der oberen Extremität mit Ersatz, n.n.bez.	38.83.19↔	Sonstiger chirurgischer Verschluss von sonstigen Arterien der oberen Extremität
38.43.10↔	Resektion von Arterien der oberen Extremität mit Ersatz	38.83.21↔	Sonstiger chirurgischer Verschluss von tiefen Venen der oberen Extremität
38.43.11↔	Resektion der A. axillaris mit Ersatz	38.84.00↔	Sonstiger chirurgischer Verschluss der Aorta, n.n.bez.
38.43.20↔	Resektion von Venen der oberen Extremität mit Ersatz, n.n.bez.	38.84.10↔	Sonstiger chirurgischer Verschluss der thorakalen Aorta
38.43.21↔	Resektion der V. axillaris mit Ersatz	38.84.20↔	Sonstiger chirurgischer Verschluss der Aorta abdominalis
38.43.28↔	Resektion von sonstigen tiefen Venen der oberen Extremität mit Ersatz	38.84.99↔	Sonstiger chirurgischer Verschluss der Aorta, sonstige
38.43.29↔	Resektion von Venen der oberen Extremität mit Ersatz, sonstige	38.85.00↔	Sonstiger chirurgischer Verschluss von anderen thorakalen Gefässen, n.n.bez.
38.43.99↔	Resektion von Blutgefässen der oberen Extremität mit Ersatz, sonstige	38.85.10↔	Sonstiger chirurgischer Verschluss von anderen thorakalen Arterien, n.n.bez.
38.64.00↔	Sonstige Exzision der Aorta, n.n.bez.	38.85.11↔	Sonstiger chirurgischer Verschluss der A. subclavia
38.64.10↔	Sonstige Exzision der thorakalen Aorta	38.85.12↔	Sonstiger chirurgischer Verschluss der A. pulmonalis
38.64.20↔	Sonstige Exzision der Aorta abdominalis	38.85.13↔	Sonstiger chirurgischer Verschluss des Truncus brachiocephalicus
38.64.99↔	Sonstige Exzision der Aorta, sonstige	38.85.19↔	Sonstiger chirurgischer Verschluss von anderen thorakalen Arterien, sonstige
38.65.00↔	Sonstige Exzision von thorakalen Gefässen, n.n.bez.	38.85.20↔	Sonstiger chirurgischer Verschluss von thorakalen Venen, n.n.bez.
38.65.10↔	Sonstige Exzision von thorakalen Arterien	38.85.21↔	Sonstiger chirurgischer Verschluss der V. cava superior
38.65.20↔	Sonstige Exzision von thorakalen Venen, n.n.bez.	38.85.22↔	Sonstiger chirurgischer Verschluss der V. pulmonalis
38.65.21↔	Sonstige Exzision der V. cava superior	38.85.23↔	Sonstiger chirurgischer Verschluss der V. subclavia
38.65.22↔	Sonstige Exzision von sonstigen tiefen thorakalen Venen	38.85.28↔	Sonstiger chirurgischer Verschluss von sonstigen tiefen thorakalen Venen
38.65.29↔	Sonstige Exzision von thorakalen Venen, sonstige	38.85.29↔	Sonstiger chirurgischer Verschluss von thorakalen Venen, sonstige
38.65.99↔	Sonstige Exzision von thorakalen Gefässen, sonstige	38.85.99↔	Sonstiger chirurgischer Verschluss von anderen thorakalen Gefässen, sonstige
38.66.00↔	Sonstige Exzision von abdominalen Arterien, n.n.bez.	38.86.00↔	Sonstiger chirurgischer Verschluss von abdominalen Arterien, n.n.bez.
38.66.10↔	Sonstige Exzision von viszeralen Arterien, n.n.bez.	38.86.10↔	Sonstiger chirurgischer Verschluss von viszeralen Arterien, n.n.bez.
38.66.11↔	Sonstige Exzision des Truncus coeliacus	38.86.11↔	Sonstiger chirurgischer Verschluss des Truncus coeliacus
38.66.12↔	Sonstige Exzision der A. gastrica	38.86.12↔	Sonstiger chirurgischer Verschluss der A. gastrica
38.66.13↔	Sonstige Exzision der A. hepatica	38.86.13↔	Sonstiger chirurgischer Verschluss der A. hepatica
38.66.14↔	Sonstige Exzision der A. lienalis	38.86.14↔	Sonstiger chirurgischer Verschluss der A. lienalis
38.66.15↔	Sonstige Exzision der A. renalis	38.86.15↔	Sonstiger chirurgischer Verschluss der A. renalis
38.66.16↔	Sonstige Exzision der A. mesenterialis	38.86.16↔	Sonstiger chirurgischer Verschluss der A. mesenterialis
38.66.17↔	Sonstige Exzision der A. lumbalis	38.86.17↔	Sonstiger chirurgischer Verschluss der A. iliaca
38.66.18↔	Sonstige Exzision der A. iliaca	38.86.19↔	Sonstiger chirurgischer Verschluss von viszeralen Arterien, sonstige
38.66.19↔	Sonstige Exzision viszeraler Arterien, sonstige		
38.66.99↔	Sonstige Exzision abdominaler Arterien, sonstige		
38.67.00↔	Sonstige Exzision von abdominalen Venen, n.n.bez.		
38.67.10↔	Sonstige Exzision von tiefen abdominalen Venen, n.n.bez.		
38.67.11↔	Sonstige Exzision der V. cava inferior		
38.67.12↔	Sonstige Exzision der V. iliaca		
38.67.19↔	Sonstige Exzision von tiefen abdominalen Venen, sonstige		

38.86.99↔	Sonstiger chirurgischer Verschluss von abdominalen Arterien, sonstige	39.56.12↔	Plastische Rekonstruktion der V. jugularis mit Gewebe-Patch
38.87.00↔	Sonstiger chirurgischer Verschluss von abdominalen Venen, n.n.bez.	39.56.19↔	Plastische Rekonstruktion von Gefässen an Kopf und Hals mit Gewebe-Patch, sonstige
38.87.10↔	Sonstiger chirurgischer Verschluss von tiefen abdominalen Venen, n.n.bez.	39.56.20↔	Plastische Rekonstruktion von Gefässen der oberen Extremität mit Gewebe-Patch, n.n.bez.
38.87.11↔	Sonstiger chirurgischer Verschluss der V. cava inferior	39.56.21↔	Plastische Rekonstruktion von Arterien der oberen Extremität mit Gewebe-Patch
38.87.12↔	Sonstiger chirurgischer Verschluss der V. iliaca communis und V. iliaca interna	39.56.22↔	Plastische Rekonstruktion der V. subclavia, V. axillaris und V. brachiocephalica mit Gewebe-Patch
38.87.19↔	Sonstiger chirurgischer Verschluss von tiefen abdominalen Venen, sonstige	39.56.23↔	Plastische Rekonstruktion von sonstigen tiefen Venen der oberen Extremitäten mit Gewebe-Patch
38.87.99↔	Sonstiger chirurgischer Verschluss von abdominalen Venen, sonstige	39.56.29↔	Plastische Rekonstruktion von Gefässen der oberen Extremität mit Gewebe-Patch, sonstige
39.0x.00↔	Shunt einer systemischen Arterie zur Pulmonalarterie, n.n.bez.	39.56.30↔	Plastische Rekonstruktion von thorakalen Gefässen mit Gewebe-Patch, n.n.bez.
39.0x.10↔	Anastomose zwischen A. subclavia und A. pulmonalis (Blalock-Taussig)	39.56.31↔	Plastische Rekonstruktion der thorakalen Aorta mit Gewebe-Patch
39.0x.11↔	Anastomose zwischen Aorta und A. pulmonalis dextra (Waterston-Cooley)	39.56.32↔	Plastische Rekonstruktion der V. pulmonalis mit Gewebe-Patch
39.0x.12↔	Anastomose zwischen sonstigen Aorta descendens und A. pulmonalis sinistra (Potts-Smith)	39.56.33↔	Plastische Rekonstruktion der V. cava superior mit Gewebe-Patch
39.0x.13↔	Anastomose zwischen A. pulmonalis sinistra und A. pulmonalis dextra	39.56.39↔	Plastische Rekonstruktion von thorakalen Gefässen mit Gewebe-Patch, sonstige
39.0x.20↔	Prothesenshunt zwischen A. pulmonalis und Aorta, zentral	39.56.40↔	Plastische Rekonstruktion abdominaler Arterien mit Gewebe-Patch, n.n.bez.
39.0x.21↔	Prothesenshunt zwischen A. pulmonalis und Aorta, peripher	39.56.41↔	Plastische Rekonstruktion der abdominalen Aorta mit Gewebe-Patch
39.0x.23↔	Pulmonalarterielles BANDING	39.56.42↔	Plastische Rekonstruktion des Truncus coeliacus mit Gewebe-Patch
39.0x.24↔	Shunt einer systemischen Arterie zur Pulmonalarterie, Damus-Kay-Stansel-Operation	39.56.43↔	Plastische Rekonstruktion der A. gastrica mit Gewebe-Patch
39.0x.99↔	Shunt einer systemischen Arterie zur Pulmonalarterie, sonstige	39.56.44↔	Plastische Rekonstruktion der A. hepatica mit Gewebe-Patch
39.10↔	Intra-abdominaler venöser Shunt, n.n.bez.	39.56.45↔	Plastische Rekonstruktion der A. lienalis mit Gewebe-Patch
39.11.00↔	Anlage und Revision portosystemischer Shunt, TIPSS, n.n.bez.	39.56.46↔	Plastische Rekonstruktion der A. renalis mit Gewebe-Patch
39.11.11↔	Anlage portosystemischer Shunt, Einsatz von perkutaner (Ballon-)Angioplastie	39.56.47↔	Plastische Rekonstruktion der A. mesenterica mit Gewebe-Patch
39.11.12↔	Anlage portosystemischer Shunt, Perkutane Thrombolyse und Thrombektomie	39.56.48↔	Plastische Rekonstruktion der A. iliaca mit Gewebe-Patch
39.11.13↔	Anlage portosystemischer Shunt, Einsatz von Stent	39.56.49↔	Plastische Rekonstruktion abdominaler Arterien mit Gewebe-Patch, sonstige
39.11.21↔	Revision portosystemischer Shunt, perkutaner Verschluss	39.56.50↔	Plastische Rekonstruktion abdominaler Venen mit Gewebe-Patch, n.n.bez.
39.11.22↔	Revision portosystemischer Shunt, Einsatz von Stenteinlage	39.56.51↔	Plastische Rekonstruktion der V. cava inferior mit Gewebe-Patch
39.11.23↔	Revision portosystemischer Shunt, Einsatz von perkutaner Thrombektomie und Thrombolyse	39.56.52↔	Plastische Rekonstruktion der V. iliaca mit Gewebe-Patch
39.11.24↔	Revision portosystemischer Shunt, Durchführung von perkutaner Verkleinerung eines bestehenden portosystemischen Shunts	39.56.59↔	Plastische Rekonstruktion abdominaler Venen mit Gewebe-Patch, sonstige
39.11.99↔	Anlage und Revision portosystemischer Shunt, TIPSS, sonstige	39.56.60↔	Plastische Rekonstruktion von Gefässen der unteren Extremität mit Gewebe-Patch, n.n.bez.
39.19↔	Intra-abdominaler venöser Shunt, sonstige	39.56.61↔	Plastische Rekonstruktion von Arterien der unteren Extremität mit Gewebe-Patch
39.51.00↔	Aneurysma-Clipping, n.n.bez.	39.56.62↔	Plastische Rekonstruktion der V. femoralis und V. poplitea mit Gewebe-Patch
39.51.11↔	Aneurysma-Clipping intrakraniell	39.56.63↔	Plastische Rekonstruktion von sonstigen tiefen Venen der unteren Extremitäten mit Gewebe-Patch
39.51.99↔	Aneurysma-Clipping, sonstige	39.56.64↔	Plastische Rekonstruktion von oberflächlichen Venen des Oberschenkels mit Gewebe-Patch
39.52.00↔	Sonstige Korrektur eines Aneurysmas, n.n.bez.	39.56.69↔	Plastische Rekonstruktion von Gefässen der unteren Extremität mit Gewebe-Patch, sonstige
39.52.10↔	Sonstige Korrektur eines Aneurysmas von Blutgefässen an Kopf und Hals, n.n.bez.	39.56.99↔	Plastische Rekonstruktion eines Blutgefässes mit Gewebe-Patch, sonstige
39.52.11↔	Sonstige Korrektur eines Aneurysmas von intrakraniellen Blutgefässen	39.57.00↔	Plastische Rekonstruktion mit synthetischem Patch Graft, n.n.bez.
39.52.19↔	Sonstige Korrektur eines Aneurysmas von Blutgefässen an Kopf und Hals, sonstige	39.57.10↔	Plastische Rekonstruktion von Gefässen an Kopf und Hals mit synthetischem Patch Graft, n.n.bez.
39.52.20↔	Sonstige Korrektur eines Aneurysmas der Aorta, n.n.bez.	39.57.11↔	Plastische Rekonstruktion von intrakraniellen Gefässen mit synthetischem Patch Graft
39.52.21↔	Sonstige offen chirurgische Korrektur eines Aneurysmas der Aorta ascendens, des Aortenbogens und der thorakalen Aorta	39.57.12↔	Plastische Rekonstruktion von extrakraniellen Arterien an Kopf und Hals mit synthetischem Patch Graft
39.52.22↔	Sonstige offen chirurgische Korrektur eines Aneurysmas der Aorta abdominalis	39.57.13↔	Plastische Rekonstruktion der V. jugularis mit synthetischem Patch Graft
39.52.29↔	Sonstige Korrektur eines Aneurysmas der Aorta, sonstige	39.57.19↔	Plastische Rekonstruktion von Gefässen an Kopf und Hals mit synthetischem Patch Graft, sonstige
39.53↔	Verschluss einer arteriovenösen Fistel	39.57.20↔	Plastische Rekonstruktion von Gefässen der oberen Extremität mit synthetischem Patch Graft, n.n.bez.
39.54.00↔	Re-entry Operation, n.n.bez.		
39.54.10↔	Re-entry Operation, thorakale Aorta		
39.54.20↔	Re-entry Operation, Aorta abdominalis		
39.54.99↔	Re-entry Operation, sonstige		
39.55↔	Reimplantation eines abgeriegelten Nierengefässes		
39.56.00↔	Plastische Rekonstruktion eines Blutgefässes mit Gewebe-Patch, n.n.bez.		
39.56.10↔	Plastische Rekonstruktion von Gefässen an Kopf und Hals mit Gewebe-Patch, n.n.bez.		
39.56.11↔	Plastische Rekonstruktion von intrakraniellen Gefässen mit Gewebe-Patch		

39.57.21↔	Plastische Rekonstruktion von Arterien der oberen Extremität mit synthetischem Patch Graft	39.59.39↔	Sonstige plastische Rekonstruktion von Gefässen an Kopf und Hals, sonstige
39.57.22↔	Plastische Rekonstruktion der V. subclavia, V. axillaris und V. brachiocephalica mit synthetischem Patch Graft	39.59.40↔	Sonstige plastische Rekonstruktion von Gefässen der oberen Extremität, n.n.bez.
39.57.23↔	Plastische Rekonstruktion von sonstigen tiefen Venen der oberen Extremitäten mit synthetischem Patch Graft	39.59.41↔	Sonstige plastische Rekonstruktion von Arterien der oberen Extremität
39.57.29↔	Plastische Rekonstruktion von Gefässen der oberen Extremität mit synthetischem Patch Graft, sonstige	39.59.42↔	Sonstige plastische Rekonstruktion der V. subclavia, V. axillaris und V. brachiocephalica
39.57.30↔	Plastische Rekonstruktion von thorakalen Gefässen mit synthetischem Patch Graft, n.n.bez.	39.59.48↔	Sonstige plastische Rekonstruktion von sonstigen tiefen Venen der oberen Extremität
39.57.31↔	Plastische Rekonstruktion der thorakalen Aorta mit synthetischem Patch Graft	39.59.49↔	Sonstige plastische Rekonstruktion von Gefässen der oberen Extremität, sonstige
39.57.32↔	Plastische Rekonstruktion der V. pulmonalis mit synthetischem Patch Graft	39.59.50↔	Sonstige plastische Rekonstruktion von thorakalen Gefässen, n.n.bez.
39.57.33↔	Plastische Rekonstruktion der V. cava superior mit synthetischem Patch Graft	39.59.51↔	Sonstige plastische Rekonstruktion der thorakalen Aorta
39.57.39↔	Plastische Rekonstruktion von thorakalen Gefässen mit synthetischem Patch Graft, sonstige	39.59.52↔	Sonstige plastische Rekonstruktion der A. pulmonalis
39.57.40↔	Plastische Rekonstruktion abdominalen Arterien mit synthetischem Patch Graft, n.n.bez.	39.59.53↔	Sonstige plastische Rekonstruktion von thorakalen Arterien, sonstige
39.57.41↔	Plastische Rekonstruktion der abdominalen Aorta mit synthetischem Patch Graft	39.59.54↔	Sonstige plastische Rekonstruktion der V. pulmonalis
39.57.42↔	Plastische Rekonstruktion des Truncus coeliacus mit synthetischem Patch Graft	39.59.55↔	Sonstige plastische Rekonstruktion der V. cava superior
39.57.43↔	Plastische Rekonstruktion der A. gastrica mit synthetischem Patch Graft	39.59.59↔	Sonstige plastische Rekonstruktion von thorakalen Gefässen, sonstige
39.57.44↔	Plastische Rekonstruktion der A. hepatica mit synthetischem Patch Graft	39.59.60↔	Sonstige plastische Rekonstruktion von abdominalen Arterien, n.n.bez.
39.57.45↔	Plastische Rekonstruktion der A. lienalis mit synthetischem Patch Graft	39.59.61↔	Sonstige plastische Rekonstruktion der abdominalen Aorta
39.57.46↔	Plastische Rekonstruktion der A. renalis mit synthetischem Patch Graft	39.59.62↔	Sonstige plastische Rekonstruktion des Truncus coeliacus
39.57.47↔	Plastische Rekonstruktion der A. mesenterica mit synthetischem Patch Graft	39.59.63↔	Sonstige plastische Rekonstruktion der A. gastrica
39.57.48↔	Plastische Rekonstruktion der A. iliaca mit synthetischem Patch Graft	39.59.64↔	Sonstige plastische Rekonstruktion A. hepatica
39.57.49↔	Plastische Rekonstruktion abdominalen Arterien mit synthetischem Patch Graft, sonstige	39.59.65↔	Sonstige plastische Rekonstruktion der A. lienalis
39.57.50↔	Plastische Rekonstruktion abdominalen Venen mit synthetischem Patch Graft, n.n.bez.	39.59.66↔	Sonstige plastische Rekonstruktion der A. renalis
39.57.51↔	Plastische Rekonstruktion der V. cava inferior mit synthetischem Patch Graft	39.59.67↔	Sonstige plastische Rekonstruktion der A. mesenterica
39.57.52↔	Plastische Rekonstruktion der V. iliaca mit synthetischem Patch Graft	39.59.68↔	Sonstige plastische Rekonstruktion der A. iliaca
39.57.59↔	Plastische Rekonstruktion abdominalen Venen mit synthetischem Patch Graft, sonstige	39.59.69↔	Sonstige plastische Rekonstruktion von abdominalen Arterien, sonstige
39.57.60↔	Plastische Rekonstruktion von Gefässen der unteren Extremität mit synthetischem Patch Graft, n.n.bez.	39.59.70↔	Sonstige plastische Rekonstruktion von abdominalen Venen, n.n.bez.
39.57.61↔	Plastische Rekonstruktion von Arterien der unteren Extremität mit synthetischem Patch Graft	39.59.71↔	Sonstige plastische Rekonstruktion der V. cava inferior
39.57.62↔	Plastische Rekonstruktion der V. femoralis und V. poplitea mit synthetischem Patch Graft	39.59.72↔	Sonstige plastische Rekonstruktion der V. iliaca
39.57.63↔	Plastische Rekonstruktion von sonstigen tiefen Venen der unteren Extremitäten mit synthetischem Patch Graft	39.59.79↔	Sonstige plastische Rekonstruktion von abdominalen Venen, sonstige
39.57.64↔	Plastische Rekonstruktion von oberflächlichen Venen des Oberschenkels mit synthetischem Patch Graft	39.59.80↔	Sonstige plastische Rekonstruktion von Gefässen der unteren Extremität, n.n.bez.
39.57.69↔	Plastische Rekonstruktion von Gefässen der unteren Extremität mit synthetischem Patch Graft, sonstige	39.59.81↔	Sonstige plastische Rekonstruktion von Arterien der unteren Extremität
39.57.99↔	Plastische Rekonstruktion mit synthetischem Patch Graft, sonstige	39.59.82↔	Sonstige plastische Rekonstruktion der V. femoralis
39.58↔	Plastische Rekonstruktion eines Blutgefässes mit Patch Graft n.n.bez.	39.59.83↔	Sonstige plastische Rekonstruktion der V. poplitea
39.59.10↔	Transposition von Arterien, n.n.bez.	39.59.88↔	Sonstige plastische Rekonstruktion von sonstigen tiefen Venen der unteren Extremität
39.59.30↔	Sonstige plastische Rekonstruktion von Gefässen an Kopf und Hals, n.n.bez.	39.59.89↔	Sonstige plastische Rekonstruktion von Gefässen der unteren Extremität, sonstige
39.59.31↔	Sonstige plastische Rekonstruktion eines intrakraniellen Gefässes	39.59.90↔	Sonstige plastische Rekonstruktion eines Gefässes, Venenklappenplastik
39.59.32↔	Sonstige plastische Rekonstruktion der extrakraniellen A. vertebrales	39.76.00↔	Perkutane transluminale endovaskuläre Intervention an präzerebralem(en) (extrakraniell(en)) Gefäss(en), n.n.bez.
39.59.33↔	Sonstige plastische Rekonstruktion von extrakraniellen Arterien an Kopf und Hals, sonstige	39.76.10↔	Perkutane Ballonangioplastie an präzerebralem(en) (extrakraniell(en)) Gefäss(en)
39.59.34↔	Sonstige plastische Rekonstruktion der V. jugularis	39.76.20↔	Perkutane Bladeangioplastie an präzerebralem(en) (extrakraniell(en)) Gefäss(en)
		39.76.30↔	Perkutane Laserangioplastie an präzerebralem(en) (extrakraniell(en)) Gefäss(en)
		39.76.40↔	Perkutane Atherektomie an präzerebralem(en) (extrakraniell(en)) Gefäss(en)
		39.76.60↔	Perkutane Thrombektomie an präzerebralem(en) (extrakraniell(en)) Gefäss(en), n.n.bez.
		39.76.62↔	Perkutane stentgestützte Thrombektomie an extrakraniellen Gefässen
		39.76.69↔	Perkutane Thrombektomie an präzerebralem(en) (extrakraniell(en)) Gefäss(en), sonstige
		39.76.99↔	Perkutane transluminale endovaskuläre Intervention an präzerebralem(en) (extrakraniell(en)) Gefäss(en), sonstige
		39.77.00↔	Perkutane transluminale und endovaskuläre Intervention an intrakraniell(en) Gefäss(en), n.n.bez.

39.77.10↔	Perkutane Ballonangioplastie an intrakraniell(en) Gefäss(en)	39.8x.30↔	Implantation oder Ersetzen einer (von) Elektrode(n) zur Aktivierung des Baroreflexes
39.77.20↔	Perkutane Bladeangioplastie an intrakraniell(en) Gefäss(en)	39.8x.31↔	Revision (ohne Wechsel) einer (von) Elektrode(n) zur Aktivierung des Baroreflexes
39.77.30↔	Perkutane Laserangioplastie an intrakraniell(en) Gefäss(en)	39.8x.32↔	Entfernen einer (von) Elektrode(n) zur Aktivierung des Baroreflexes
39.77.40↔	Perkutane Atherektomie an intrakraniell(en) Gefäss(en)	39.8x.99↔	Operationen am Glomus caroticum, Sinus caroticus und anderen Paraganglien, sonstige
39.77.50↔	Perkutane selektive Thrombolysen von intrakraniell(en) Gefäss(en)	39.99.10↔	Aortopexie
39.77.60↔	Perkutane Thrombektomie an intrakraniell(en) Gefäss(en), n.n.bez.	39.99.20↔	Operationen bei kongenitalen Gefässanomalien, n.n.bez.
39.77.62↔	Perkutane stentgestützte Thrombektomie an intrakraniell(en) Gefäss(en)	39.99.22↔	Operationen bei kongenitalen Anomalien der A. oder V. pulmonalis oder bei A. lusoria
39.77.69↔	Perkutane Thrombektomie an intrakraniell(en) Gefäss(en), sonstige	39.99.23↔	Operationen bei kongenitalen Anomalien der V. cava
39.77.70↔	Perkutane endovaskuläre Fremdkörperentfernung aus intrakraniell(en) Gefäss(en)	39.99.24↔	Operationen bei kongenitalen Kollateralfässen und Unifokalisierung
39.77.99↔	Perkutane transluminale endovaskuläre Intervention an intrakraniell(en) Gefäss(en), sonstige	39.99.30↔	Katheterinterventioneller Verschluss des Ductus arteriosus Botalli, n.n.bez
39.8x.00↔	Operationen am Glomus caroticum, Sinus caroticus und anderen Paraganglien, n.n.bez.	39.99.31↔	Katheterinterventioneller Verschluss des Ductus arteriosus Botalli, mit Coil
39.8x.10↔	Exploration des Glomus caroticum und anderer Paraganglien	39.99.32↔	Katheterinterventioneller Verschluss des Ductus arteriosus Botalli, mit Amplatz-Ductus-Occluder
39.8x.11↔	Exzision des Glomus caroticum und anderer Paraganglien	39.99.38↔	Katheterinterventioneller Verschluss des Ductus arteriosus Botalli, sonstige
39.8x.21↔	Revision (ohne Wechsel) eines Impulsgenerators zur Aktivierung des Baroreflexes	39.99.39↔	Operationen bei sonstigen kongenitalen Gefässanomalien
39.8x.22↔	Entfernen eines Impulsgenerators zur Aktivierung des Baroreflexes		

Prozedur F59-8

00.55.00↔	Einsetzen von peripheren Gefässstent(s) mit Medikamenten-Freisetzung, n.n.bez.	39.71.11↔	Endovaskuläre Implantation eines Grafts in Aorta abdominalis, aortobiliakal, mit Fenestrierung oder Seitenarm
00.55.11↔	Einsetzen von peripheren Gefässstent(s) mit Medikamenten-Freisetzung, drug eluting überlange Stents (>10 cm)	39.71.12↔	Endovaskuläre Implantation eines Grafts in Aorta abdominalis, Bifurkationsprothese, aortobiliakal, ohne Fenestrierung oder Seitenarm
00.55.99↔	Einsetzen von peripheren Gefässstent(s) mit Medikamenten-Freisetzung, sonstige	39.71.13↔	Endovaskuläre Implantation eines Grafts in Aorta abdominalis, Bifurkationsprothese, aortobiliakal, mit Fenestrierung oder Seitenarm
00.63↔	Perkutanes Einsetzen von Stent(s) an A. carotis	39.71.14↔	Endovaskuläre Implantation eines Grafts in Aorta abdominalis, Rohrprothese, aortal, ohne Fenestrierung oder Seitenarm
00.64↔	Perkutanes Einsetzen von Stent(s) an sonstigen präzerebralen (extrakraniellen) Arterien	39.71.15↔	Endovaskuläre Implantation eines Grafts in Aorta abdominalis, Rohrprothese, aortal, mit Fenestrierung oder Seitenarm
00.65.00↔	Perkutanes Einsetzen von sonstigem(n) intrakraniellen vaskulären Stent(s), n.n.bez.	39.71.99↔	Endovaskuläre Implantation eines Grafts in Aorta abdominalis, sonstige
00.65.11↔	Perkutanes transluminale Einsetzen von intrakraniellen vaskulären Mikrostroment(s)	39.72.00↔	Endovaskuläre plastische Rekonstruktion oder Okklusion von Gefässen am Kopf und Hals, n.n.bez.
00.65.99↔	Perkutanes Einsetzen von sonstigem(n) intrakraniellen vaskulären Stent(s), sonstige	39.72.10↔	Selektive Embolisation von intrakraniellen Gefässen, n.n.bez.
00.67.00↔	Perkutanes Einsetzen von zentralen Gefässstent(s), n.n.bez.	39.72.11↔	Selektive Embolisation von intrakraniellen Gefässen mit Partikeln oder Metallspiralen
00.67.10↔	Perkutanes Einsetzen von Gefässstent(s) in die V. cava	39.72.12↔	Selektive Embolisation von intrakraniellen Gefässen mit embolisierenden Flüssigkeiten, ablösbaren Ballons oder Schirmen
00.67.20↔	Perkutanes Einsetzen von Gefässstent(s) in die V. porta	39.72.13↔	Selektive Embolisation von intrakraniellen Gefässen durch Stents als Flow-Diverter
00.67.99↔	Perkutanes Einsetzen von zentralen Gefässstent(s), sonstige	39.72.14↔	Selektive Embolisation von intrakraniellen Gefässen mit adhäsivem Embolisat
39.50.00↔	Angioplastik oder Atherektomie an sonstigem(n) Nicht-Herzkranzgefäss(en), n.n.bez.	39.72.19↔	Selektive Embolisation von intrakraniellen Gefässen, sonstige
39.50.10↔	Angioplastik oder Atherektomie an sonstigem(n) Nicht-Herzkranzgefäss(en) mit Ballon, n.n.bez.	39.72.20↔	Selektive Embolisation von extrakraniellen Gefässen des Kopfes und des Halses, n.n.bez.
39.50.11↔	Angioplastik oder Atherektomie an sonstigem(n) Nicht-Herzkranzgefäss(en) mit einfacher Ballon	39.72.21↔	Selektive Embolisation von extrakraniellen Gefässen des Kopfes und des Halses mit Partikeln oder Metallspiralen
39.50.12↔	Angioplastik oder Atherektomie an sonstigem(n) Nicht-Herzkranzgefäss(en) mit cutting Ballon	39.72.22↔	Selektive Embolisation von extrakraniellen Gefässen des Kopfes und des Halses mit embolisierenden Flüssigkeiten, ablösbaren Ballons oder Schirmen
39.50.13↔	Angioplastik oder Atherektomie an sonstigem(n) Nicht-Herzkranzgefäss(en) mit Kryoplastie-Ballon	39.72.24↔	Selektive Embolisation von extrakraniellen Gefässen des Kopfes und des Halses mit adhäsivem Embolisat
39.50.14↔	Angioplastik oder Atherektomie an sonstigem(n) Nicht-Herzkranzgefäss(en) mit Drug eluting Ballon	39.72.29↔	Selektive Embolisation von extrakraniellen Gefässen des Kopfes und des Halses, sonstige
39.50.19↔	Angioplastik oder Atherektomie an sonstigem(n) Nicht-Herzkranzgefäss(en) mit sonstiger Ballon	39.72.30↔	Perkutan-transluminale Embolisation einer Gefässmissbildung durch Mikrokatheter, n.n.bez.
39.50.20↔	Angioplastik Blade- Laserangioplastie an sonstigem(n) Nicht-Herzkranzgefäss(en)	39.72.31↔	Perkutan-transluminale Embolisation einer Gefässmissbildung durch Mikrokatheter, Verwendung von einem Mikrokatheter
39.50.21↔	Angioplastik Thrombektomie an sonstigem(n) Nicht-Herzkranzgefäss(en)	39.72.32↔	Perkutan-transluminale Embolisation einer Gefässmissbildung durch Mikrokatheter, Verwendung von zwei Mikrokathetern
39.50.99↔	Angioplastik oder Atherektomie an sonstigem(n) Nicht-Herzkranzgefäss(en), sonstige	39.72.33↔	Perkutan-transluminale Embolisation einer Gefässmissbildung durch Mikrokatheter, Verwendung von drei Mikrokathetern
39.52.99↔	Sonstige Korrektur eines Aneurysmas, sonstige		
39.71.00↔	Endovaskuläre Implantation eines Grafts in Aorta abdominalis, n.n.bez.		
39.71.10↔	Endovaskuläre Implantation eines Grafts in Aorta abdominalis, aortobiliakal, ohne Fenestrierung oder Seitenarm		

39.72.34↔	Perkutan-transluminale Embolisation einer Gefäßmissbildung durch Mikrokatheter, Verwendung von vier Mikrokathetern	39.79.34↔	Selektive Embolisation mit embolisierenden Flüssigkeiten von thorakalen Gefässen
39.72.35↔	Perkutan-transluminale Embolisation einer Gefäßmissbildung durch Mikrokatheter, Verwendung von fünf Mikrokathetern	39.79.35↔	Selektive Embolisation mit embolisierenden Flüssigkeiten von viszeralen Gefässen
39.72.39↔	Perkutan-transluminale Embolisation einer Gefäßmissbildung durch Mikrokatheter, Verwendung von mehr Mikrokathetern	39.79.36↔	Selektive Embolisation mit embolisierenden Flüssigkeiten von abdominalen Gefässen
39.72.99↔	Endovaskuläre plastische Rekonstruktion oder Okklusion von Gefässen am Kopf und Hals, sonstige	39.79.37↔	Selektive Embolisation mit embolisierenden Flüssigkeiten von Gefässen der unteren Extremitäten
39.73.00↔	Endovaskuläre Implantation eines Grafts an der thorakalen Aorta, n.n.bez.	39.79.38↔	Selektive Embolisation mit embolisierenden Flüssigkeiten von spinalen Gefässen
39.73.10↔	Endovaskuläre Implantation eines Grafts in die Aorta thoracica, ohne Fenestrierung oder Seitenarm	39.79.39↔	Selektive Embolisation mit embolisierenden Flüssigkeiten von sonstigen Gefässen, sonstige
39.73.11↔	Endovaskuläre Implantation eines Grafts in die Aorta thoracica, mit Fenestrierung oder Seitenarm	39.79.40↔	Selektive Embolisation mit ablösbaren Ballons von sonstigen Gefässen, n.n.bez.
39.73.20↔	Endovaskuläre Implantation eines Grafts in die Aorta thoracoabdominalis	39.79.41↔	Selektive Embolisation mit ablösbaren Ballons von Gefässen der oberen Extremitäten
39.73.99↔	Endovaskuläre Implantation eines Grafts an der thorakalen Aorta, sonstige	39.79.42↔	Selektive Embolisation mit ablösbaren Ballons der Aorta
39.75.01↔	Perkutan-transluminale Gefässintervention, Fremdkörperentfernung mit Bergekatheter, Körbchenkatheter, etc.	39.79.43↔	Selektive Embolisation mit ablösbaren Ballons des Ductus arteriosus apertus
39.75.10↔	Perkutan-transluminale Gefässintervention, sonstige Gefässe, Kathetersysteme zu Rekanalisation von Totalverschlüssen	39.79.44↔	Selektive Embolisation mit ablösbaren Ballons von thorakalen Gefässen
39.75.11↔	Perkutan-transluminale Gefässintervention, sonstige Gefässe, Rotationsthrombektomie	39.79.45↔	Selektive Embolisation mit ablösbaren Ballons von viszeralen Gefässen
39.75.12↔	Perkutan-transluminale Gefässintervention, sonstige Gefässe, Laserangioplastie	39.79.46↔	Selektive Embolisation mit ablösbaren Ballons von abdominalen Gefässen
39.75.13↔	Perkutan-transluminale Gefässintervention, sonstige Gefässe, Anti-Embolie-System (periphere oder viscerale Gefässe)	39.79.47↔	Selektive Embolisation mit ablösbaren Ballons von spinalen Gefässen
39.75.14↔	Perkutan-transluminale Gefässintervention, sonstige Gefässe, Atherektomie	39.79.48↔	Selektive Embolisation mit ablösbaren Ballons von Gefässen der unteren Extremitäten
39.75.15↔	Perkutan-transluminale Gefässintervention, sonstige Gefässe, selektive Thrombolyse	39.79.49↔	Selektive Embolisation mit ablösbaren Ballons von sonstigen Gefässen, sonstige
39.75.16↔	Perkutan-transluminale Gefässintervention sonstige Gefässe, selektive Thrombolyse, ultraschallunterstützt	39.79.50↔	Selektive Embolisation mit Schirmen von sonstigen Gefässen, n.n.bez.
39.75.30↔	Zerebrale Perfusionsaugmentation durch partielle endoaortale Ballonokklusion	39.79.51↔	Selektive Embolisation mit Schirmen von Gefässen der oberen Extremitäten
39.76.50↔	Perkutane selektive Thrombolyse an extrakraniellen Gefässen des Kopfes und Halses	39.79.52↔	Selektive Embolisation mit Schirmen der Aorta
39.76.70↔	Perkutane endovaskuläre Fremdkörperentfernung aus extrakraniellen Gefässen des Kopfes und Halses	39.79.53↔	Selektive Embolisation mit Schirmen des Ductus arteriosus apertus
39.77.50↔	Perkutane selektive Thrombolyse von intrakraniell(en) Gefäss(en)	39.79.54↔	Selektive Embolisation mit Schirmen von thorakalen Gefässen
39.77.70↔	Perkutane endovaskuläre Fremdkörperentfernung aus intrakraniell(en) Gefäss(en)	39.79.55↔	Selektive Embolisation mit Schirmen von viszeralen Gefässen
39.79.11↔	Endovaskuläre Implantation eines Grafts an Viszeralgefässen	39.79.56↔	Selektive Embolisation mit Schirmen von abdominalen Gefässen
39.79.12↔	Endovaskuläre Implantation eines Grafts an Gefässen des Beckens	39.79.57↔	Selektive Embolisation mit Schirmen von Gefässen der unteren Extremitäten
39.79.13↔	Endovaskuläre Implantation eines Grafts an abdominalen Gefässen	39.79.58↔	Selektive Embolisation mit Schirmen von spinalen Gefässen
39.79.19↔	Endovaskuläre Implantation eines Grafts an sonstigen Gefässen, sonstige	39.79.59↔	Selektive Embolisation mit Schirmen von sonstigen Gefässen, sonstige
39.79.21↔	Coil-Embolisation oder -Verschluss von Gefässen der oberen Extremitäten	39.79.60↔	Selektive Embolisation mit Partikeln von sonstigen Gefässen, n.n.bez.
39.79.22↔	Coil-Embolisation oder -Verschluss der Aorta	39.79.61↔	Selektive Embolisation mit Partikeln von Gefässen der oberen Extremitäten
39.79.23↔	Coil-Embolisation oder -Verschluss des Ductus arteriosus apertus	39.79.62↔	Selektive Embolisation mit Partikeln der Aorta
39.79.24↔	Coil-Embolisation oder -Verschluss von thorakalen Gefässen	39.79.63↔	Selektive Embolisation mit Partikeln des Ductus arteriosus apertus
39.79.25↔	Coil-Embolisation oder -Verschluss von viszeralen Gefässen	39.79.64↔	Selektive Embolisation mit Partikeln von thorakalen Gefässen
39.79.26↔	Coil-Embolisation oder -Verschluss von abdominalen Gefässen	39.79.65↔	Selektive Embolisation mit Partikeln von viszeralen Gefässen
39.79.27↔	Coil-Embolisation oder -Verschluss von Gefässen der unteren Extremitäten	39.79.66↔	Selektive Embolisation mit Partikeln von abdominalen Gefässen
39.79.28↔	Coil-Embolisation oder -Verschluss von spinalen Gefässen	39.79.67↔	Selektive Embolisation mit Partikeln von Gefässen der unteren Extremitäten
39.79.29↔	Coil-Embolisation oder -Verschluss von sonstigen Gefässen, sonstige	39.79.68↔	Selektive Embolisation mit Partikeln von spinalen Gefässen
39.79.30↔	Selektive Embolisation mit embolisierenden Flüssigkeiten von sonstigen Gefässen, n.n.bez.	39.79.69↔	Selektive Embolisation mit Partikeln von sonstigen Gefässen, sonstige
39.79.31↔	Selektive Embolisation mit embolisierenden Flüssigkeiten von Gefässen der oberen Extremitäten	39.79.70↔	Kathetertechnischer Verschluss von Arterien mittels Laser, sonstigen Gefässen, n.n.bez.
39.79.32↔	Selektive Embolisation mit embolisierenden Flüssigkeiten der Aorta	39.79.71↔	Kathetertechnischer Verschluss mittels Laser, an Arterien der oberen Extremitäten
39.79.33↔	Selektive Embolisation mit embolisierenden Flüssigkeiten des Ductus arteriosus apertus	39.79.72↔	Kathetertechnischer Verschluss mittels Laser, an der Aorta
		39.79.74↔	Kathetertechnischer Verschluss mittels Laser, an thorakalen Gefässen
		39.79.75↔	Kathetertechnischer Verschluss mittels Laser, an Gefässen der unteren Extremitäten
		39.79.76↔	Kathetertechnischer Verschluss mittels Laser, an viszeralen Gefässen

39.79.77↔	Kathetertechnischer Verschluss mittels Laser, an abdominalen Gefässen	39.90.12↔	Einsetzen von Gefässstent(s) in nicht-kardiale Gefässe, grosslumige Stents n.n.bez.
39.79.79↔	Kathetertechnischer Verschluss von Arterien mittels Laser, sonstige Gefässe, sonstige	39.90.13↔	Einsetzen von Gefässstent(s) in nicht-kardiale Gefässe, grosslumige Stents ungecovered
39.79.80↔	Kathetertechnischer Verschluss von Arterien mittels Radiofrequenz, sonstige Gefässe, n.n.bez.	39.90.14↔	Einsetzen von Gefässstent(s) in nicht-kardiale Gefässe, Grosslumige Stents gecovered
39.79.81↔	Kathetertechnischer Verschluss mittels Radiofrequenz an Arterien der oberen Extremitäten	39.90.15↔	Einsetzen von Gefässstent(s) in nicht-kardiale Gefässe, gecovered Stents (Stentgrafts) in nicht-aneurysmatischen Gefässen
39.79.82↔	Kathetertechnischer Verschluss mittels Radiofrequenz an der Aorta	39.90.16↔	Einsetzen von Gefässstent(s) in nichtkardiale Gefässe, gecoverte Stent-Grafts mit bioaktiver Oberfläche
39.79.84↔	Kathetertechnischer Verschluss mittels Radiofrequenz an thorakalen Gefässen	39.90.17↔	Einsetzen von peripheren Gefässstent(s), Multilayerstents
39.79.85↔	Kathetertechnischer Verschluss mittels Radiofrequenz an Gefässen der unteren Extremitäten	39.90.19↔	Einsetzen von Gefässstent(s) in nicht-kardiale Gefässe, sonstige Stents
39.79.86↔	Kathetertechnischer Verschluss mittels Radiofrequenz an viszeralen Gefässen	39.90.30↔	Einsetzen von überlangen Stent(s) (>10 cm) in nicht-kardiale Gefässe, n.n.bez.
39.79.87↔	Kathetertechnischer Verschluss mittels Radiofrequenz an abdominalen Gefässen	39.90.31↔	Einsetzen von überlangen bare Stent(s) (>10 cm) in nicht-kardiale Gefässe
39.79.89↔	Kathetertechnischer Verschluss mittels Radiofrequenz an sonstigen Gefässen, sonstige	39.90.32↔	Einsetzen von überlangen covered Stent(s) (>10 cm) in nicht-kardiale Gefässe
39.90.00↔	Einsetzen von peripheren Gefässstent(s) ohne Medikamenten-Freisetzung, n.n.bez.	39.90.39↔	Einsetzen von überlangen Stent(s) (>10 cm) in nicht-kardiale Gefässe, sonstige
39.90.10↔	Einsetzen von Gefässstent(s) in nicht-kardiale Gefässe, bare Stents	39.90.99↔	Einsetzen von peripheren Gefässstent(s) ohne Medikamenten-Freisetzung, sonstige
39.90.11↔	Einsetzen von Gefässstent(s) in nicht-kardiale Gefässe, bioresorbierbare Stents	44.44↔	Katheterembolisation zur Blutstillung in Magen oder Duodenum

Prozedur F59-9

39.75.20‡↔ Perkutan-transluminale Gefässintervention, sonstige Gefässe, kathetergestützte Radiofrequenzablation über die A. renalis

Prozedur F59-10

00.63↔	Perkutanes Einsetzen von Stent(s) an A. carotis	39.90.14↔	Einsetzen von Gefässstent(s) in nicht-kardiale Gefässe, Grosslumige Stents gecovered
00.64↔	Perkutanes Einsetzen von Stent(s) an sonstigen präzerebralen (extrakraniellen) Arterien	39.90.15↔	Einsetzen von Gefässstent(s) in nicht-kardiale Gefässe, gecovered Stents (Stentgrafts) in nicht-aneurysmatischen Gefässen
00.65.00↔	Perkutanes Einsetzen von sonstigem(n) intrakraniellen vaskulären Stent(s), n.n.bez.	39.90.16↔	Einsetzen von Gefässstent(s) in nichtkardiale Gefässe, gecoverte Stent-Grafts mit bioaktiver Oberfläche
00.65.11↔	Perkutanes transluminale Einsetzen von intrakraniellen vaskulären Mikrostent(s)	39.90.17↔	Einsetzen von peripheren Gefässstent(s), Multilayerstents
00.65.99↔	Perkutanes Einsetzen von sonstigem(n) intrakraniellen vaskulären Stent(s), sonstige	39.90.19↔	Einsetzen von Gefässstent(s) in nicht-kardiale Gefässe, sonstige Stents
00.67.00↔	Perkutanes Einsetzen von zentralen Gefässstent(s), n.n.bez.	39.90.30↔	Einsetzen von überlangen Stent(s) (>10 cm) in nicht-kardiale Gefässe, n.n.bez.
00.67.10↔	Perkutanes Einsetzen von Gefässstent(s) in die V. cava	39.90.31↔	Einsetzen von überlangen bare Stent(s) (>10 cm) in nicht-kardiale Gefässe
00.67.20↔	Perkutanes Einsetzen von Gefässstent(s) in die V. porta	39.90.32↔	Einsetzen von überlangen covered Stent(s) (>10 cm) in nicht-kardiale Gefässe
00.67.99↔	Perkutanes Einsetzen von zentralen Gefässstent(s), sonstige	39.90.39↔	Einsetzen von überlangen Stent(s) (>10 cm) in nicht-kardiale Gefässe, sonstige
39.90.00↔	Einsetzen von peripheren Gefässstent(s) ohne Medikamenten-Freisetzung, n.n.bez.	39.90.99↔	Einsetzen von peripheren Gefässstent(s) ohne Medikamenten-Freisetzung, sonstige
39.90.10↔	Einsetzen von Gefässstent(s) in nicht-kardiale Gefässe, bare Stents		
39.90.11↔	Einsetzen von Gefässstent(s) in nicht-kardiale Gefässe, bioresorbierbare Stents		
39.90.12↔	Einsetzen von Gefässstent(s) in nicht-kardiale Gefässe, grosslumige Stents n.n.bez.		
39.90.13↔	Einsetzen von Gefässstent(s) in nicht-kardiale Gefässe, grosslumige Stents ungecovered		

Prozedur F59-11

00.41‡↔	Massnahme auf zwei Gefässen	00.46‡↔	Einsetzen von zwei Gefässstents
00.42‡↔	Massnahme auf drei Gefässen	00.47‡↔	Einsetzen von drei Gefässstents
00.43‡↔	Massnahmen auf vier oder weiteren Gefässen	00.48‡↔	Einsetzen von vier oder weiteren Gefässstents
00.44‡↔	Massnahme auf Gefässbifurkation		

Prozedur F59-12

00.63↔	Perkutanes Einsetzen von Stent(s) an A. carotis	39.90.10↔	Einsetzen von Gefässstent(s) in nicht-kardiale Gefässe, bare Stents
00.64↔	Perkutanes Einsetzen von Stent(s) an sonstigen präzerebralen (extrakraniellen) Arterien	39.90.11↔	Einsetzen von Gefässstent(s) in nicht-kardiale Gefässe, bioresorbierbare Stents
39.90.00↔	Einsetzen von peripheren Gefässstent(s) ohne Medikamenten-Freisetzung, n.n.bez.		

39.90.12↔	Einsetzen von Gefässstent(s) in nicht-kardiale Gefässe, grosslumige Stents n.n.bez.	39.90.30↔	Einsetzen von überlangen Stent(s) (>10 cm) in nicht-kardiale Gefässe, n.n.bez.
39.90.13↔	Einsetzen von Gefässstent(s) in nicht-kardiale Gefässe, grosslumige Stents uncovered	39.90.31↔	Einsetzen von überlangen bare Stent(s) (>10 cm) in nicht-kardiale Gefässe
39.90.14↔	Einsetzen von Gefässstent(s) in nicht-kardiale Gefässe, Grosslumige Stents gecovered	39.90.32↔	Einsetzen von überlangen covered Stent(s) (>10 cm) in nicht-kardiale Gefässe
39.90.15↔	Einsetzen von Gefässstent(s) in nicht-kardiale Gefässe, gecovered Stents (Stentgrafts) in nicht-aneurysmatischen Gefässen	39.90.39↔	Einsetzen von überlangen Stent(s) (>10 cm) in nicht-kardiale Gefässe, sonstige
39.90.16↔	Einsetzen von Gefässstent(s) in nichtkardiale Gefässe, gecoverte Stent-Grafts mit bioaktiver Oberfläche	39.90.99↔	Einsetzen von peripheren Gefässstent(s) ohne Medikamenten-Freisetzung, sonstige
39.90.17↔	Einsetzen von peripheren Gefässstent(s), Multilayerstents		
39.90.19↔	Einsetzen von Gefässstent(s) in nicht-kardiale Gefässe, sonstige Stents		

Prozedur F59-13

39.75.11↔	Perkutan-transluminale Gefässintervention, sonstige Gefässe, Rotationsthrömbektomie	39.77.61↔	Perkutane Rotationsthrömbektomie an intrakraniell(en) Gefäss(en)
39.76.61↔	Perkutane Rotationsthrömbektomie an präzerebralem(en) (extrakraniell(en)) Gefäss(en)		

Prozedur F59-14

38.49.10↔	Resektion von tiefen Venen der unteren Extremität mit Ersatz
38.49.99↔	Resektion von Venen der unteren Extremität mit Ersatz, sonstige

ADRG F60**Akuter Myokardinfarkt ohne invasive kardiologische Diagnostik**

Hauptdiagnose in Tabelle F60-1

DRG F60A**Akuter Myokardinfarkt ohne invasive kardiologische Diagnostik mit äusserst schweren CC**

PCCL > 3

DRG F60B**Akuter Myokardinfarkt ohne invasive kardiologische Diagnostik****Hauptdiagnose F60-1**

I21.0	Akuter transmuraler Myokardinfarkt Vorderwand	I21.9	Akuter Myokardinfarkt, nnbez
I21.1	Akuter transmuraler Myokardinfarkt Hinterwand	I22.0	Rezidivierender Myokardinfarkt Vorderwand
I21.2	Akuter transmuraler Myokardinf an sonst Lok	I22.1	Rezidivierender Myokardinfarkt Hinterwand
I21.3	Akuter transmuraler Myokardinf an nnbez Lok	I22.8	Rezidivierender Myokardinfarkt an sonst Lok
I21.4	Akuter subendokardialer Myokardinfarkt	I22.9	Rezidivierender Myokardinfarkt an nnbez Lok

ADRG F61**Infektiöse Endokarditis**

Hauptdiagnose in Tabelle F61-1

DRG F61A**Infektiöse Endokarditis mit komplizierender Diagnose oder komplizierender Prozedur oder invasive kardiologische Diagnostik**

Nebendiagnose in Tabelle F61-2 oder Komplizierende Prozeduren oder Nebendiagnose in Tabelle F61-3 oder mindestens eine Prozedur in Tabelle F61-4

DRG F61B**Infektiöse Endokarditis****Hauptdiagnose F61-1**

B37.6	Candida-Endokarditis	I33.9	Akute Endokarditis, nicht näher bezeichnet
I01.1	Akute rheumatische Endokarditis	I38	Endokarditis, Herzklappe nnbez
I33.0	Akute und subakute infektiöse Endokarditis		

Nebendiagnose F61-2

I51.4	Myokarditis, nnbez	M86.43	Chron Osteomyelitis m Fistel, Unterarm
I61.0	Intrazereb Blutung Großhirnhemisphäre, subkortikal	M86.44	Chron Osteomyelitis m Fistel, Hand
I61.1	Intrazereb Blutung Großhirnhemisphäre, kortikal	M86.45	Chron Osteomyelitis m Fistel, Becken/Oberschenkel
I61.2	Intrazereb Blutung Großhirnhemisphäre, nnbez	M86.46	Chron Osteomyelitis m Fistel, Unterschenkel
I61.3	Intrazerebrale Blutung Hirnstamm	M86.47	Chron Osteomyelitis m Fistel, Knöchel/Fuß
I61.4	Intrazerebrale Blutung Kleinhirn	M86.50	Sonst chron hämatogene Osteomyelitis, mehrere Lok
I61.5	Intrazerebrale intraventrikuläre Blutung	M86.51	Sonst chron hämatogene Osteomyelitis Schulterregion
I61.6	Intrazerebrale Blutung an mehreren Lok	M86.52	Sonst chron hämatogene Osteomyelitis Oberarm
I66.0	Verschuß u Stenose A cerebri media	M86.53	Sonst chron hämatogene Osteomyelitis Unterarm
I66.1	Verschuß u Stenose A cerebri anterior	M86.54	Sonst chron hämatogene Osteomyelitis Hand
I66.2	Verschuß u Stenose A cerebri posterior	M86.55	Sonst chron hämatogene Osteomyelitis Becken/OS
I66.3	Verschuß u Stenose Aa Cerebelli	M86.56	Sonst chron hämatogene Osteomyelitis Unterschenkel
I66.4	Verschl u Sten mehr u bds zereb Aa	M86.57	Sonst chron hämatogene Osteomyelitis Knöchel/Fuß
I66.8	Verschl u Sten sonst zereb A	M86.60	Sonstige chron Osteomyelitis, mehrere Lok
I66.9	Verschl u Sten nnbez zereb A	M86.61	Sonstige chron Osteomyelitis Schulterregion
I74.0	Embolie u Thrombose Aorta abdominalis	M86.62	Sonstige chron Osteomyelitis Oberarm
I74.1	Embolie u Thrombose so u nnbez Abschnitte Aorta	M86.63	Sonstige chron Osteomyelitis Unterarm
I74.2	Embolie u Thrombose Arterien ob Extremitäten	M86.64	Sonstige chron Osteomyelitis Hand
I74.3	Embolie u Thrombose Arterien unt Extremitäten	M86.65	Sonstige chron Osteomyelitis Becken/Oberschenkel
I74.4	Embolie u Thrombose Extremitätenarterien, nnbez	M86.66	Sonstige chron Osteomyelitis Unterschenkel
I74.5	Embolie u Thrombose A iliaca	M86.67	Sonstige chron Osteomyelitis Knöchel/Fuß
M86.00	Akute hämatogene Osteomyelitis, mehrere Lok	M86.80	Sonstige Osteomyelitis, mehrere Lokalisationen
M86.01	Akute hämatogene Osteomyelitis Schulterregion	M86.81	Sonstige Osteomyelitis Schulterregion
M86.02	Akute hämatogene Osteomyelitis Oberarm	M86.82	Sonstige Osteomyelitis Oberarm
M86.03	Akute hämatogene Osteomyelitis Unterarm	M86.83	Sonstige Osteomyelitis Unterarm
M86.04	Akute hämatogene Osteomyelitis Hand	M86.84	Sonstige Osteomyelitis Hand
M86.05	Akute hämatogene Osteomyelitis Becken/OS	M86.85	Sonstige Osteomyelitis Beckenregion/Oberschenkel
M86.06	Akute hämatogene Osteomyelitis Unterschenkel	M86.86	Sonstige Osteomyelitis Unterschenkel
M86.07	Akute hämatogene Osteomyelitis Knöchel/Fuß	M86.87	Sonstige Osteomyelitis Knöchel/Fuß
M86.08	Akute hämatogene Osteomyelitis, sonst Lok	M86.90	Osteomyelitis, nnbez, mehrere Lokalisationen
M86.09	Akute hämatogene Osteomyelitis, nnbez Lok	M86.91	Osteomyelitis, nnbez, Schulterregion
M86.10	Sonstige akute Osteomyelitis, mehrere Lok	M86.92	Osteomyelitis, nnbez, Oberarm
M86.11	Sonstige akute Osteomyelitis Schulterregion	M86.93	Osteomyelitis, nnbez, Unterarm
M86.12	Sonstige akute Osteomyelitis Oberarm	M86.94	Osteomyelitis, nnbez, Hand
M86.13	Sonstige akute Osteomyelitis Unterarm	M86.95	Osteomyelitis, nnbez, Beckenregion/Oberschenkel
M86.14	Sonstige akute Osteomyelitis Hand	M86.96	Osteomyelitis, nnbez, Unterschenkel
M86.15	Sonstige akute Osteomyelitis Becken/Oberschenkel	M86.97	Osteomyelitis, nnbez, Knöchel/Fuß
M86.16	Sonstige akute Osteomyelitis Unterschenkel	T82.7	Infekt/entzündl Rkt d so Gerät/Impl/Transpl in Herz Gefäß
M86.17	Sonstige akute Osteomyelitis Knöchel/Fuß	U80.00	Staph. aureus mit Resistenz g. Oxacillin od. MRSA
M86.20	Subakute Osteomyelitis, mehrere Lokalisationen	U80.01	Res. Glyk-A, Chin, Strept o Oxaz u oh R g Oxa od Met
M86.21	Subakute Osteomyelitis Schulterregion	U80.10	Strept. Pneum. mit Res. Geg. Pen. Od. Oxac.
M86.22	Subakute Osteomyelitis Oberarm	U80.11	Res geg Makr-A, Oxazol od Strept u oh Res geg Pen od Oxa
M86.23	Subakute Osteomyelitis Unterarm	U80.20	Enterococ. faec. mit Res geg Glykop-Antib
M86.24	Subakute Osteomyelitis Hand	U80.21	Ent. f. mit Res. g Oxaz od m H-Lev-Ami-Res u oh R g Glyk-A
M86.25	Subakute Osteomyelitis Beckenregion/Oberschenkel	U80.30	Enteroc. faec. mit Res. Geg. Glykop-Anti
M86.26	Subakute Osteomyelitis Unterschenkel	U80.31	Res geg Oxaz. od Strepto od m H-Lev-Ami-R u oh Re geg Gly
M86.27	Subakute Osteomyelitis Knöchel/Fuß	U80.4	Esch/Klebs/Prot m Res Chinol/CbP/Amik/βLakAB [ESBLRes]
M86.30	Chron multifokale Osteomyelitis, mehrere Lok	U80.5	Enterob, Citrob u Serrat m Res gg Carbap, Chinol u Amik
M86.31	Chron multifokale Osteomyelitis Schulterregion	U80.6	Ps aer u and NFerm m Res gg CbP/Chinol/Amik/Ceft/Pip/Taz
M86.32	Chron multifokale Osteomyelitis Oberarm	U80.7	Burkh u Stenotr m Res gg Chinol/Amik/Ceftaz/Pip/Taz/Cotr
M86.33	Chron multifokale Osteomyelitis Unterarm	U81	Bakter m Multiresist gg Antibiot
M86.34	Chron multifokale Osteomyelitis Hand	U82.0	Mycobact tubercul m Resist gg ein/mehr Erstrangmed
M86.35	Chron multifokale Osteomyelitis Becken/Oberschenkel	U82.1	Multi-Drug Resistant Tuberculosis [MDR-TB]
M86.36	Chron multifokale Osteomyelitis Unterschenkel	U82.2	Atyp Mykobakt/Nocardia m Res gg ein/mehr Erstrangmed
M86.37	Chron multifokale Osteomyelitis Knöchel/Fuß	U83	Candida m Res gg Fluconaz od Voriconaz
M86.40	Chron Osteomyelitis m Fistel, mehrere Lok	U84	Herpesviren m Res gg Virustat
M86.41	Chron Osteomyelitis m Fistel, Schulterregion	U85	HI-Virus m Res gg Virustat od Proteinaseinhibit
M86.42	Chron Osteomyelitis m Fistel, Oberarm		

Nebendiagnose F61-3

Z94.0	Zustand nach Nierentransplantation	Z94.4	Zustand nach Lebertransplantation
Z94.1	Zustand nach Herztransplantation	Z94.80	Z n hämatopoet StammzTx oh ggw ImmSuppres
Z94.2	Zustand nach Lungentransplantation	Z94.81	Z n hämatopoet StammzTx m ggw ImmSuppres
Z94.3	Zustand nach Herz-Lungen-Transplantation	Z94.88	Z n sonst Organ-/GewebeTx

Prozedur F61-4

37.21†↔	Rechtsherzkatheter	37.90.21†↔	Kathertertechnische transseptale Punktion
37.22†↔	Linksherzkatheter	37.90.29†↔	Transseptale Katheteruntersuchung des linken Herzens, sonstige
37.23†↔	Kombinierter Rechts- und Linksherzkatheter	88.43†↔	Arteriographie der Pulmonalarterien
37.26†↔	Invasiver elektrophysiologischer Test durch Katheter	88.50†↔	Angiokardiographie, n.n.bez.
37.27†↔	Herz-Mapping	88.52†↔	Angiokardiographie von Strukturen des rechten Herzens
37.28†↔	Intrakardiale Echokardiographie (IKE)	88.53†↔	Angiokardiographie von Strukturen des linken Herzens
37.34.00†↔	Exzision oder Destruktion von anderer Läsion oder Gewebe des Herzens, sonstiger Zugang, n.n.bez.	88.54†↔	Kombinierte Angiokardiographie des rechten und linken Herzens
37.34.99†↔	Exzision oder Destruktion von anderer Läsion oder Gewebe des Herzens, sonstiger Zugang, sonstige	88.55†↔	Koronare Arteriographie mit einem einzigen Katheter
37.90.20†↔	Transseptale Katheteruntersuchung des linken Herzens, n.n.bez.	88.56†↔	Koronare Arteriographie mit zwei Kathetern
		88.57†↔	Sonstige und nicht näher bezeichnete koronare Arteriographie

ADRG F62**Herzinsuffizienz und Schock**

Hauptdiagnose in Tabelle F62-1

DRG F62A**Herzinsuffizienz und Schock mit äusserst schweren CC, mit Dialyse oder Reanimation oder komplizierender Diagnose**

PCCL > 3 und (Dialyse oder Prozedur in Tabelle F62-3 oder mindestens eine Diagnose in Tabelle F62-2)

DRG F62B**Herzinsuffizienz und Schock mit äusserst schweren CC**

PCCL > 3

DRG F62C**Herzinsuffizienz und Schock****Hauptdiagnose F62-1**

I11.00	Hypertens HerzkH m (kongest) Herzinsuff, oA hypert Kris	I50.11	Linksherzinsuff, oh Beschw
I11.01	Hypert HerzkH m (kongest) HeInsuff, m Ang hypert Kris	I50.12	Linksherzinsuff, m Beschw b stark Belast
I13.00	Hypertens He-/NierKH m (kgst) Herzinsuff, oA hypert Kris	I50.13	Linksherzinsuff, m Beschw b leichter Belast
I13.01	Hypert He-/NierKH m (kgst) Herzinsuff, m Ang hypert Kris	I50.14	Linksherzinsuff, m Beschw i Ruhe
I13.20	Hypert He-/NierKH m (kgst) He-/NierInsuff, oA hypertens Kris	I50.19	Linksherzinsuffiz, nnbez
I13.21	Hypert He-/NierKH m (kgst) HeInsuff u NI, m Ang hypert Kris	I50.9	Herzinsuffizienz, nnbez
I50.00	Prim Rechtsherzinsuff	J81	Lungenödem
I50.01	Sek Rechtsherzinsuff	R57.0	Kardiogener Schock

Diagnose F62-2

A01.0	Typhus abdominalis	A40.0	Sepsis durch Streptokokken, Gruppe A
A01.1	Paratyphus A	A40.1	Sepsis durch Streptokokken, Gruppe B
A01.2	Paratyphus B	A40.2	Sepsis durch Streptokokken, Gruppe D
A01.3	Paratyphus C	A40.3	Sepsis durch Streptococcus pneumoniae
A02.1	Salmonellensepsis	A40.8	Sonst Sepsis durch Streptokokken
A19.0	Akute Miliartuberkulose einer einzel nbez Lokalisation	A40.9	Sepsis durch Streptokokken, nicht näher bezeichnet
A19.1	Akute Miliartuberkulose mehrerer Lokalisationen	A41.0	Sepsis durch Staphylococcus aureus
A19.2	Akute Miliartuberkulose, nnbez	A41.1	Sepsis durch sonstige näher bezeichnete Staphylokokken
A19.8	Sonstige Miliartuberkulose	A41.2	Sepsis durch nnbez Staphylokokken
A19.9	Miliartuberkulose, nnbez	A41.3	Sepsis durch Haemophilus influenzae
A20.7	Pestsepsis	A41.4	Sepsis durch Anaerobier
A21.7	Generalisierte Tularämie	A41.51	Sepsis durch Escherichia coli [E coli]
A22.7	Milzbrandsepsis	A41.52	Sepsis durch Pseudomonas
A24.0	Rotz	A41.58	Sepsis durch sonstige gramnegative Erreger
A24.1	Akute oder fulminante Melioidose	A41.8	Sonstige nbez Sepsis
A26.7	Erysipelothrix-Sepsis	A41.9	Sepsis, nnbez
A27.0	Leptospirosis icterohaemorrhagica [Weil-Krankheit]	A42.7	Aktinomykotische Sepsis
A32.7	Listeriensepsis	A44.0	Systemische Bartonellose
A39.1	Waterhouse-Friderichsen-Syndrom	A48.0	Gasbrand [Gasödem]
A39.2	Akute Meningokokkensepsis	A48.3	Syndrom des toxischen Schocks
A39.3	Chronische Meningokokkensepsis	A78	Q-Fieber
A39.4	Meningokokkensepsis, nnbez	B00.7	Disseminierte Herpesvirus-KH
A39.8	Sonstige Meningokokkeninfektionen	B37.7	Candida-Sepsis
A39.9	Meningokokkeninfektion, nnbez	B38.7	Disseminierte Kokzidioidomykose

B39.3	Disseminierte Histoplasmose durch Histoplasma capsulatum	M06.99	Chronische Polyarthritis, nnbez Lok
B41.7	Disseminierte Parakokzidioidomykose	M07.30	Sonstige psoriatische Arthritiden, mehrere Lok
B42.7	Disseminierte Sporotrichose	M07.31	Sonstige psoriatische Arthritiden Schulterregion
B44.7	Disseminierte Aspergillose	M07.32	Sonstige psoriatische Arthritiden Oberarm
B45.7	Disseminierte Kryptokokkose	M07.33	Sonstige psoriatische Arthritiden Unterarm
B46.4	Disseminierte Mukormykose	M07.34	Sonstige psoriatische Arthritiden Hand
B50.8	Sonst schwere Formen od Komplikat der Malaria tropica	M07.35	Sonstige psoriatische Arthritiden Beckenreg/OS
B51.0	Malaria tertiana mit Milzruptur	M07.36	Sonstige psoriatische Arthritiden Unterschenkel
B52.8	Malaria quartana mit sonstigen Komplikationen	M07.37	Sonstige psoriatische Arthritiden Knöchel/Fuß
B55.0	Viszerale Leishmaniose	M07.38	Sonstige psoriatische Arthritiden, sonst Lok
I46.0	Herzstillstand m erfolgreicher Wiederbelebung	M07.39	Sonstige psoriatische Arthritiden, nnbez Lok
I47.2	Ventrikuläre Tachykardie	M30.0	Panarteriitis nodosa
I49.0	Kammerflattern u Kammerflimmern	M30.1	Panarteriitis m Lungenbeteiligung
M02.30	Reiter-Krankheit, mehrere Lokalisationen	M30.3	Mukokutanes Lymphknotensynd [Kawasaki-KH]
M02.31	Reiter-Krankheit Schulterregion	M31.3	Wegener-Granulomatose
M02.32	Reiter-Krankheit Oberarm	M31.4	Aortenbogen-Syndrom [Takayasu-Syndrom]
M02.33	Reiter-Krankheit Unterarm	M32.0	AM-induz systemischer Lupus erythematodes
M02.34	Reiter-Krankheit Hand	M32.1	Syst Lupus erythematodes m Bet Org/Organsyst
M02.35	Reiter-Krankheit Beckenregion/Oberschenkel	M32.8	Sonst Formen syst Lupus erythematodes
M02.36	Reiter-Krankheit Unterschenkel	M32.9	Systemischer Lupus erythematodes, nnbez
M02.37	Reiter-Krankheit Knöchel/Fuß	M33.2	Polymyositis
M02.38	Reiter-Krankheit, sonstige Lokalisation	M34.0	Progressive systemische Sklerose
M02.39	Reiter-Krankheit, nnbez Lokalisationen	M35.0	Sicca-Syndrom [Sjögren-Syndrom]
M02.90	Reaktive Arthritis, nnbez, mehrere Lok	M35.1	Sonstige Overlap-Syndrome
M02.91	Reaktive Arthritis, nnbez, Schulterregion	M35.2	Behçet-KH
M02.92	Reaktive Arthritis, nnbez, Oberarm	M45.00	Spondylitis ankylosans, mehrere Lok WS
M02.93	Reaktive Arthritis, nnbez, Unterarm	M45.01	Spondylitis ankylosans, Okzipito-Atlanto-Axialbereich
M02.94	Reaktive Arthritis, nnbez, Hand	M45.02	Spondylitis ankylosans, Zervikalbereich
M02.95	Reaktive Arthritis, nnbez, Beckenreg/Oberschenkel	M45.03	Spondylitis ankylosans, Zervikothorakalbereich
M02.96	Reaktive Arthritis, nnbez, Unterschenkel	M45.04	Spondylitis ankylosans, Thorakalbereich
M02.97	Reaktive Arthritis, nnbez, Knöchel/Fuß	M45.05	Spondylitis ankylosans, Thorakolumbalbereich
M02.98	Reaktive Arthritis, nnbez, sonstige Lokalisation	M45.06	Spondylitis ankylosans, Lumbalbereich
M02.99	Reaktive Arthritis, nnbez, nnbez Lokalisationen	M45.07	Spondylitis ankylosans, Lumbosakralbereich
M03.00	Arthritis nach MeningokInf, mehrere Lok	M45.08	Spondylitis ankylosans, Sakral-/Sakrokokzygealbereich
M03.01	Arthritis nach MeningokInf Schulterregion	M45.09	Spondylitis ankylosans, nnbez Lokalisation
M03.02	Arthritis nach MeningokInf Oberarm	N17.0	Akutes Nierenversagen m Tubulusnekrose
M03.03	Arthritis nach MeningokInf Unterarm	N17.1	Akutes Nierenversagen m akuter Rindennekrose
M03.04	Arthritis nach MeningokInf Hand	N17.2	Akutes Nierenversagen m Marknekrose
M03.05	Arthritis nach MeningokInf Becken/Oberschenkel	N17.8	Sonstiges akutes Nierenversagen
M03.06	Arthritis nach MeningokInf Unterschenkel	N17.9	Akutes Nierenversagen, nnbez
M03.07	Arthritis nach MeningokInf Knöchel/Fuß	P35.2	Angeborene Infektion d Herpesviren [Herpes simplex]
M03.08	Arthritis nach MeningokInf, sonst Lok	P37.2	Neugeborenenlisteriose (disseminiert)
M03.09	Arthritis nach Meningokokkeninfektion, nnbez Lok	R57.1	Hypovolämischer Schock
M06.90	Chronische Polyarthritis, nnbez, mehrere Lok	R57.2	Septischer Schock
M06.91	Chronische Polyarthritis, nnbez, Schulterregion	R57.8	Sonstige Formen Schock
M06.92	Chronische Polyarthritis, nnbez, Oberarm	R65.0	Syst inflam Response-Synd [SIRS] infekt o Organkomp
M06.93	Chronische Polyarthritis, nnbez, Unterarm	R65.1	Syst inflam Response-Synd [SIRS] infekt m Organkomp
M06.94	Chronische Polyarthritis, nnbez, Hand	R65.2	Syst inflam Response-Synd [SIRS] ni-infekt o Organkomp
M06.95	Chronische Polyarthritis, nnbez, Beckenregion/OS	R65.3	Syst inflam Response-Synd [SIRS] ni-infekt m Organkomp
M06.96	Chronische Polyarthritis, nnbez, Unterschenkel	R65.9	System inflamm Response-Synd [SIRS], nnbez
M06.97	Chronische Polyarthritis, nnbez, Knöchel/Fuß	Z01.80	Abklärung Disposition für maligne Herzrhythmusstörungen
M06.98	Chronische Polyarthritis, nnbez, sonst Lok		

Prozedur F62-3

99.60†↔	Kardiopulmonale Reanimation, n.n.bez.	99.65†↔	Akute Behandlung einer Adaptationsstörung beim Neugeborenen (sog. Primäre Reanimation)
99.63†↔	Äussere Herzmassage		

ADRG F63

Venenthrombose

Hauptdiagnose in Tabelle F63-1

DRG F63A

Venenthrombose mit schweren CC

PCCL > 2

DRG F63B

Venenthrombose

Hauptdiagnose F63-1

180.0	Thrombose Phlebitis Thrombophleb oberfl Gefäß unt Extr	180.88	Thrombose Phlebitis Thrombophleb sonst Lok
180.1	Thrombose Phlebitis Thrombophleb V femoralis	180.9	Thrombose Phlebitis Thrombophlebitis nnbez Lok
180.20	Thrombose Phlebitis Thrombophleb Beckenvenen	182.2	Embolie u Thrombose V cava
180.28	Thrombose Phlebitis Thrombophleb so tiefer Gef unt Extr	182.80	Embolie u Thrombose Milzvene
180.3	Thrombose Phlebitis Thrombophleb unt Extr, nnbez	182.88	Embolie u Thrombose sonstiger nbez Venen
180.80	Thrombose Phlebitis Thrombophleb oberfl Gefäß obere Extr	182.9	Embolie u Thrombose nnbez Vene
180.81	Thrombose Phlebitis Thrombophleb tiefer Gefäß obere Extr	187.01	Postthrombotisches Syndrom mit Ulzeration

ADRG F64 Hautulkus bei Kreislauferkrankungen

Hauptdiagnose in Tabelle F64-1

DRG F64Z Hautulkus bei Kreislauferkrankungen**Hauptdiagnose F64-1**

183.0	Varizen untere Extremitäten mit Ulzerat	183.2	Varizen unt Extremitäten m Ulzerat u Entzündung
-------	---	-------	---

ADRG F66 Koronararteriosklerose

Hauptdiagnose in Tabelle F66-1

DRG F66Z Koronararteriosklerose**Diagnose F66-1**

120.8	Sonstige Formen Angina pectoris	125.6	Stumme Myokardischämie
120.9	Angina pectoris, nnbez	125.8	Sonst Formen chron ischämischen HerzKH
125.0	Atheroskler Herz-Kreislauf-KH, so beschrieben	125.9	Chronische ischämische HerzKH, nnbez
125.10	Atheroskl HerzKH, oh hämodyn wirks Sten	151.6	Herz-Kreislauf-KH, nnbez
125.11	Atheroskl HerzKH, 1-Gefäßserkrank	151.7	Kardiomegalie
125.12	Atheroskl HerzKH, 2-Gefäßserkrank	151.8	Sonstige ungenau bez HerzKH
125.13	Atheroskl HerzKH, 3-Gefäßserkrank	151.9	HerzKH, nnbez
125.14	Atheroskl HerzKH, Sten li Hauptstamm	187.8	Sonstige nbez Venenkrankheiten
125.15	Atheroskl HerzKH, m stenosis Bypass-Gef	187.9	Venenkrankheit, nnbez
125.16	Atherosklerotische HerzKH: Mit stenosierten Stents	199	Sonstige und nnbez KH des Kreislaufsystems
125.19	Atheroskl HerzKH, nnbez	R93.1	Abnorm Befund bildgeb Diagnostik Herz/Koronarkreislauf
125.5	Ischämische Kardiomyopathie		

ADRG F67 Hypertonie

Hauptdiagnose in Tabelle F67-1

DRG F67A Hypertonie mit äusserst schweren CC

Hauptdiagnose in Tabelle F67-1 und PCCL > 3

DRG F67B Hypertonie mit schweren CC

Hauptdiagnose in Tabelle F67-1 und PCCL > 2

DRG F67C Hypertonie**Hauptdiagnose F67-1**

110.00	Benigne essentielle Hypertonie: Oh Ang hypertensive Krise	110.90	Essentielle Hypertonie, nnbez: Oh Ang hypertensive Krise
110.01	Benigne essentielle Hypertonie: M Ang hypertensive Krise	110.91	Essentielle Hypertonie, nnbez: M Angabe hypertensive Krise
110.10	Maligne essentielle Hypertonie: Oh Ang hypertensive Krise	111.90	Hypertens HerzKH oh (kongest) Herzinsuff, oA hypert Kris
110.11	Maligne essentielle Hypertonie: M Ang hypertensive Krise	111.91	Hypert HerzKH oh (kongest) Helnsuff, m Ang hypert Kris

I13.90	Hypertens Herz- u NierenKH, nnbez, oA hypertens Kris	I15.21	Hypert Folge v endokr KH, m Ang hypert Kris
I13.91	Hypert Herz-/NierenKH, nnbez, m Ang hypert Kris	I15.80	Sonst sek Hypert, oA hypertensi Krise
I15.00	Renovask Hypert, oA hypertens Kris	I15.81	Sonst sek Hypert, m Ang hypert Kris
I15.01	Renovask Hypert, m Ang hypert Kris	I15.90	Sek Hypert, nnbez, oA hypertens Kris
I15.10	Hypert aFv sonst NierenKH, oA hypertens Kris	I15.91	Sek Hypert, nnbez, m Ang hypert Kris
I15.11	Hypert Folge v sonst NierenKH, m Ang hypert Kris	I67.4	Hypertensive Enzephalopathie
I15.20	Hypert aFv endokr KH, oA hypertens Kris		

ADRG F68 **Angeborene Herzkrankheit**

Hauptdiagnose in Tabelle F68-1

DRG F68A **Angeborene Herzkrankheit, Alter < 16 Jahre**

Alter < 16 Jahre

DRG F68B **Angeborene Herzkrankheit, Alter > 15 Jahre**

Hauptdiagnose F68-1

Q20.0	Truncus arteriosus communis	Q23.4	Hypoplastisches Linksherzsyndrom
Q20.1	Re Doppelausstromventrikel [Double outlet right ventricle]	Q23.8	Sonst angeborene Fehlbildung Aorten- u Mitralklappe
Q20.2	Linker Doppelausstromventrikel [Double outlet left ventricle]	Q23.9	Angeborene Fehlbildung Aorten- u Mitralklappe, nnbez
Q20.3	Diskordante ventrikuloarterielle Verbindung	Q24.0	Dextrokardie
Q20.4	Doppeleinstromventrikel [Double inlet ventricle]	Q24.1	Lävokardie
Q20.5	Diskordante atrioventrikuläre Verbindung	Q24.2	Cor triatriatum
Q20.6	Vorhofisomerismus	Q24.3	Infundibuläre Pulmonalstenose
Q20.8	Sonst angeb Fehlbildung Herzhöhlen u verbind Strukturen	Q24.4	Angeborene subvalvuläre Aortenstenose
Q20.9	Angeb Fehlbildung Herzhöhlen u verbind Strukturen, nnbez	Q24.5	Fehlbildung Koronargefäße
Q21.0	Ventrikelseptumdefekt	Q24.6	Angeborener Herzblock
Q21.1	Vorhofseptumdefekt	Q24.8	Sonst nbez angeborene Fehlbildungen Herz
Q21.2	Defekt Vorhof- u Kammerseptum	Q24.9	Angeborene Fehlbildung Herz, nnbez
Q21.3	Fallot-Tetralogie	Q25.0	Offener Ductus arteriosus
Q21.4	Aortopulmonaler Septumdefekt	Q25.1	Koarktation Aorta
Q21.80	Fallot-Pentalogie	Q25.2	Atresie Aorta
Q21.88	Sonst angeborene Fehlbildung der Herzsepten	Q25.3	Stenose Aorta (angeboren)
Q21.9	Angeborene Fehlbildung Herzseptum, nnbez	Q25.4	Sonstige angeborene Fehlbildungen Aorta
Q22.0	Pulmonalklappenatresie	Q25.5	Atresie A pulmonalis
Q22.1	Angeborene Pulmonalklappenstenose	Q25.6	Stenose A pulmonalis (angeboren)
Q22.2	Angeborene Pulmonalklappeninsuffizienz	Q25.7	Sonst angeborene Fehlbildung A pulmonalis
Q22.3	Sonst angeborene Fehlbildung Pulmonalklappe	Q26.0	Angeborene Stenose V cava
Q22.4	Angeborene Trikuspidalklappenstenose	Q26.1	Persistenz linken V cava superior
Q22.5	Ebstein-Anomalie	Q26.2	Totale Fehleinmündung Lungenvenen
Q22.6	Hypoplastisches Rechtsherzsyndrom	Q26.3	Partielle Fehleinmündung Lungenvenen
Q22.8	Sonst angeborene Fehlbildung Trikuspidalklappe	Q26.4	Fehleinmündung Lungenvenen, nnbez
Q22.9	Angeborene Fehlbildung Trikuspidalklappe, nnbez	Q26.5	Fehleinmündung Pfortader
Q23.0	Angeborene Aortenklappenstenose	Q26.6	Fistel zw V portae u A hepatica (angeboren)
Q23.1	Angeborene Aortenklappeninsuffizienz	Q26.8	Sonst angeborene Fehlbildung große Venen
Q23.2	Angeborene Mitralklappenstenose	Q26.9	Angeborene Fehlbildung große Vene, nnbez
Q23.3	Angeborene Mitralklappeninsuffizienz		

ADRG F69 **Herzklappenerkrankungen**

Hauptdiagnose in Tabelle F69-1

DRG F69A **Herzklappenerkrankungen mit äusserst schweren CC**

PCCL > 3

DRG F69B **Herzklappenerkrankungen**



Hauptdiagnose F69-1

I05.0	Mitralklappenstenose	I34.1	Mitralklappenprolaps
I05.1	Rheumatische Mitralklappeninsuffizienz	I34.2	Nichtrheumatische Mitralklappenstenose
I05.2	Mitralklappenstenose m Insuffizienz	I34.80	Nichrheum MitrKlapSten m MitrKlapInsuff
I05.8	Sonstige MitralklappenKH	I34.88	Sonst nichtrheum MitralklappenKH
I05.9	MitralklappenKH, nnbez	I34.9	Nichtrheumatische MitralklappenKH, nnbez
I06.0	Rheumatische Aortenklappenstenose	I35.0	Aortenklappenstenose
I06.1	Rheumatische Aortenklappeninsuffizienz	I35.1	Aortenklappeninsuffizienz
I06.2	Rheum Aortenklappenstenose m Insuffizienz	I35.2	Aortenklappenstenose m Insuffizienz
I06.8	Sonstige rheumatische AortenklappenKH	I35.8	Sonstige AortenklappenKH
I06.9	Rheumatische AortenklappenKH, nnbez	I35.9	AortenklappenKH, nnbez
I07.0	Trikuspidalklappenstenose	I36.0	Nichtrheumatische Trikuspidalklappenstenose
I07.1	Trikuspidalklappeninsuffizienz	I36.1	Nichtrheum Trikuspidalklappeninsuffizienz
I07.2	Trikuspidalklappenstenose m Insuffizienz	I36.2	Nichtrheum Trikuspidalklappenstenose m Insuff
I07.8	Sonstige Trikuspidalklappenkrankheiten	I36.8	Sonstige nichtrheumat TrikuspidalklappenKH
I07.9	Trikuspidalklappenkrankheit, nnbez	I36.9	Nichtrheumatische TrikuspidalklappenKH, nnbez
I08.0	KH Mitral- u Aortenklappe, kombiniert	I37.0	Pulmonalklappenstenose
I08.1	KH Mitral- u Trikuspidalklappe, kombiniert	I37.1	Pulmonalklappeninsuffizienz
I08.2	KH Aorten- u Trikuspidalklappe, kombiniert	I37.2	Pulmonalklappenstenose m Insuffizienz
I08.3	KH Mitral-, Aorten- u Trikuspidalklappe, komb	I37.8	Sonstige PulmonalklappenKH
I08.8	Sonstige KH mehrere Herzklappen	I37.9	PulmonalklappenKH, nnbez
I08.9	KH mehrere Herzklappen, nnbez	I51.1	Ruptur Chordae tendineae, aonkl
I09.1	Rheumatische KH Endokard, Herzklappe nnbez	I51.2	Papillarmuskelruptur, aonkl
I23.4	Ruptur Chordae tendineae als ak Komplik ak MI	R01.0	Benigne u akzidentelle Herzgeräusche
I23.5	Papillarmuskelruptur als ak Komplik nach ak MI	R01.1	Herzgeräusch, nnbez
I34.0	Mitralklappeninsuffizienz	T82.0	Mechanische Komplik d Herzklappenprothese

ADRG F70**Schwere Arrhythmie und Herzstillstand, mehr als ein Belegungstag**

Hauptdiagnose in Tabelle F70-1 und (Prozedur nicht in Tabelle F70-2 oder Verweildauer > 1 Tag)

DRG F70A**Schwere Arrhythmie und Herzstillstand, mehr als ein Belegungstag, mit äusserst schweren CC**

PCCL > 3

DRG F70B**Schwere Arrhythmie und Herzstillstand, mehr als ein Belegungstag****Hauptdiagnose F70-1**

I44.1	Atrioventrikulärer Block 2. Grades	I46.1	Plötzlicher Herztod, so beschrieben
I44.2	Atrioventrikulärer Block 3. Grades	I46.9	Herzstillstand, nnbez
I44.3	So u nnbez atrioventrikulärer Block	I47.2	Ventrikuläre Tachykardie
I45.3	Trifaszikulärer Block	I47.9	Paroxysmale Tachykardie, nnbez
I45.5	Sonstiger nbez Herzblock	I49.0	Kammerflattern u Kammerflimmern
I46.0	Herzstillstand m erfolgreicher Wiederbelebung	Z01.80	Abklärung Disposition für maligne Herzrhythmusstörungen

Prozedur F70-2

37.21†↔	Rechtsherzkatheter	37.2a.29†↔	Invasive intravaskuläre Koronardiagnostik mittels Katheter, sonstige
37.22†↔	Linksherzkatheter	37.2a.99†↔	Intravaskuläre Koronardiagnostik, sonstige
37.23†↔	Kombinierter Rechts- und Linksherzkatheter	37.90.20†↔	Transseptale Katheteruntersuchung des linken Herzens, n.n.bez.
37.26†↔	Invasiver elektrophysiologischer Test durch Katheter	37.90.21†↔	Kathetertechnische transseptale Punktion
37.27†↔	Herz-Mapping	37.90.29†↔	Transseptale Katheteruntersuchung des linken Herzens, sonstige
37.28†↔	Intrakardiale Echokardiographie (IKE)	88.43†↔	Arteriographie der Pulmonalarterien
37.2a.11†↔	Intravaskuläre Bildgebung der Koronargefässe mittels Ultraschall	88.52†↔	Angiokardiographie von Strukturen des rechten Herzens
37.2a.12†↔	Intravaskuläre Bildgebung der Koronargefässe mittels optischer Kohärenztomographie	88.53†↔	Angiokardiographie von Strukturen des linken Herzens
37.2a.19†↔	Intravaskuläre Bildgebung der Koronargefässe, sonstige	88.54†↔	Kombinierte Angiokardiographie des rechten und linken Herzens
37.2a.20†↔	Invasive intravaskuläre Koronardiagnostik mittels Katheter, n.n.bez.		
37.2a.21†↔	Invasive intravaskuläre Koronardiagnostik mittels Katheter, Druckmessung		

ADRG F71 Nicht schwere kardiale Arrhythmie und Erregungsleitungsstörungen mit schweren CC oder Koronararteriosklerose und instabile Angina pectoris mit äusserst schweren CC

Hauptdiagnose in Tabelle F71-1 und PCCL > 2 oder Hauptdiagnose in Tabelle F71-2 und PCCL > 3

DRG F71A Nicht schwere kardiale Arrhythmie und Erregungsleitungsstörungen, Koronararteriosklerose und instabile Angina pectoris, mit äusserst schweren CC

PCCL > 3

DRG F71B Nicht schwere kardiale Arrhythmie und Erregungsleitungsstörungen mit schweren CC

Hauptdiagnose F71-1

G90.00	Karotissinus-Syndrom (Synkope)	I48.3	Vorhofflattern, typisch
I44.0	Atrioventrikulärer Block 1. Grades	I48.4	Vorhofflattern, atypisch
I44.4	Linksanteriorer Faszikelblock	I48.9	Vorhofflimmern und Vorhofflattern, nicht näher bezeichnet
I44.5	Linksposteriorer Faszikelblock	I49.1	Vorhofextrasystolie
I44.6	So u nnbez Faszikelblock	I49.2	AV-junktionale Extrasystolie
I44.7	Linksschenkelblock, nnbez	I49.3	Ventrikuläre Extrasystolie
I45.0	Rechtsfaszikulärer Block	I49.4	So u nnbez Extrasystolie
I45.1	So u nnbez Rechtsschenkelblock	I49.5	Sick-Sinus-Syndrom
I45.2	Bifaszikulärer Block	I49.8	Sonstige nbez kardiale Arrhythmien
I45.4	Unspezifischer intraventrikulärer Block	I49.9	Kardiale Arrhythmie, nnbez
I45.6	Präexzitations-Syndrom	R00.0	Tachykardie, nnbez
I45.8	Sonstige nbez kardiale Erregungsleitungsstörungen	R00.1	Bradykardie, nnbez
I45.9	Kardiale Erregungsleitungsstörung, nnbez	R00.2	Palpitationen
I47.0	Ventrikuläre Arrhythmie d Re-entry	T82.1	Mechanische Komplik d kardiales elektronisches Gerät
I47.1	Supraventrikuläre Tachykardie	Z45.00	Anp und Handhabung eines implantierten HSM
I48.0	Vorhofflimmern, paroxysmal	Z45.01	Anp und Handhabung eines implant.Kardiodefibrillators
I48.1	Vorhofflimmern, persistierend	Z45.08	Anp und Handhabung v. sonst. Kard. (elektronischen) Geräten
I48.2	Vorhofflimmern, permanent		

Diagnose F71-2

I20.0	Instabile Angina pectoris	I25.16	Atherosklerotische HerzKH: Mit stenierten Stents
I20.1	Ang pect m nachgewiesenem Koronarspasmus	I25.19	Atheroskl HerzKH, nnbez
I20.8	Sonstige Formen Angina pectoris	I25.5	Ischämische Kardiomyopathie
I20.9	Angina pectoris, nnbez	I25.6	Stumme Myokardischämie
I24.0	Koronarthrom oh nachfolgenden Myokardinf	I25.8	Sonst Formen chron ischämischen HerzKH
I24.8	Sonst Formen der akuten ischämischen HerzKH	I25.9	Chronische ischämische HerzKH, nnbez
I24.9	Akute ischämische KH, nnbez	I51.6	Herz-Kreislauf-KH, nnbez
I25.0	Atheroskler Herz-Kreislauf-KH, so beschrieben	I51.7	Kardiomegalie
I25.10	Atheroskl HerzKH, oh hämodyn wirks Sten	I51.8	Sonstige ungenau bez HerzKH
I25.11	Atheroskl HerzKH, 1-Gefäßkrank	I51.9	HerzKH, nnbez
I25.12	Atheroskl HerzKH, 2-Gefäßkrank	I87.8	Sonstige nbez Venenkrankheiten
I25.13	Atheroskl HerzKH, 3-Gefäßkrank	I87.9	Venenkrankheit, nnbez
I25.14	Atheroskl HerzKH, Sten li Hauptstamm	I99	Sonstige und nnbez KH des Kreislaufsystems
I25.15	Atheroskl HerzKH, m stenosis Bypass-Gef	R93.1	Abnorm Befund bildgeb Diagnostik Herz/Koronarkreislauf

ADRG F72 Instabile Angina pectoris oder kardiale Arrhythmie und Erregungsleitungsstörungen

Hauptdiagnose in Tabelle F72-1

DRG F72A Instabile Angina pectoris mit schweren CC oder komplizierender Diagnose oder Alter < 16 Jahre

PCCL > 2 oder Diagnose in Tabelle F72-2 oder Alter < 16 Jahre

DRG F72B Instabile Angina pectoris, Alter > 15 Jahre

Diagnose F72-1

G90.00	Karotissinus-Syndrom (Synkope)	I48.0	Vorhofflimmern, paroxysmal
I20.0	Instabile Angina pectoris	I48.1	Vorhofflimmern, persistierend
I20.1	Ang pect m nachgewiesenem Koronarspasmus	I48.2	Vorhofflimmern, permanent
I24.0	Koronarthrom oh nachfolgenden Myokardinf	I48.3	Vorhofflattern, typisch
I24.8	Sonst Formen der akuten ischämischen HerzkH	I48.4	Vorhofflattern, atypisch
I24.9	Akute ischämische KH, nnbez	I48.9	Vorhofflimmern und Vorhofflattern, nicht näher bezeichnet
I44.0	Atrioventrikulärer Block 1. Grades	I49.1	Vorhofextrasystolie
I44.4	Linksanteriorer Faszikelblock	I49.2	AV-junktionale Extrasystolie
I44.5	Linksposteriorer Faszikelblock	I49.3	Ventrikuläre Extrasystolie
I44.6	So u nnbez Faszikelblock	I49.4	So u nnbez Extrasystolie
I44.7	Linksschenkelblock, nnbez	I49.5	Sick-Sinus-Syndrom
I45.0	Rechtsfaszikulärer Block	I49.8	Sonstige nbez kardiale Arrhythmien
I45.1	So u nnbez Rechtsschenkelblock	I49.9	Kardiale Arrhythmie, nnbez
I45.2	Bifaszikulärer Block	R00.0	Tachykardie, nnbez
I45.4	Unspezifischer intraventrikulärer Block	R00.1	Bradykardie, nnbez
I45.6	Präexzitations-Syndrom	R00.2	Palpitationen
I45.8	Sonstige nbez kardiale Erregungsleitungsstörungen	T82.1	Mechanische Komplik d kardiales elektronisches Gerät
I45.9	Kardiale Erregungsleitungsstörung, nnbez	Z45.00	Anp und Handhabung eines implantierten HSM
I47.0	Ventrikuläre Arrhythmie d Re-entry	Z45.01	Anp und Handhabung eines implant. Kardiofibrillators
I47.1	Supraventrikuläre Tachykardie	Z45.08	Anp und Handhabung v. sonst. Kard. (elektronischen) Geräten

Diagnose F72-2

M02.30	Reiter-Krankheit, mehrere Lokalisationen	M07.32	Sonstige psoriatische Arthritiden Oberarm
M02.31	Reiter-Krankheit Schulterregion	M07.33	Sonstige psoriatische Arthritiden Unterarm
M02.32	Reiter-Krankheit Oberarm	M07.34	Sonstige psoriatische Arthritiden Hand
M02.33	Reiter-Krankheit Unterarm	M07.35	Sonstige psoriatische Arthritiden Beckenreg/OS
M02.34	Reiter-Krankheit Hand	M07.36	Sonstige psoriatische Arthritiden Unterschenkel
M02.35	Reiter-Krankheit Beckenregion/Oberschenkel	M07.37	Sonstige psoriatische Arthritiden Knöchel/Fuß
M02.36	Reiter-Krankheit Unterschenkel	M07.38	Sonstige psoriatische Arthritiden, sonst Lok
M02.37	Reiter-Krankheit Knöchel/Fuß	M07.39	Sonstige psoriatische Arthritiden, nnbez Lok
M02.38	Reiter-Krankheit, sonstige Lokalisation	M30.0	Panarteriitis nodosa
M02.39	Reiter-Krankheit, nnbez Lokalisationen	M30.1	Panarteriitis m Lungenbeteiligung
M02.90	Reaktive Arthritis, nnbez, mehrere Lok	M30.3	Mukokutanes Lymphknotensynd [Kawasaki-KH]
M02.91	Reaktive Arthritis, nnbez, Schulterregion	M31.3	Wegener-Granulomatose
M02.92	Reaktive Arthritis, nnbez, Oberarm	M31.4	Aortenbogen-Syndrom [Takayasu-Syndrom]
M02.93	Reaktive Arthritis, nnbez, Unterarm	M32.0	AM-induz systemischer Lupus erythematodes
M02.94	Reaktive Arthritis, nnbez, Hand	M32.1	Syst Lupus erythematodes m Bet Org/Organsyst
M02.95	Reaktive Arthritis, nnbez, Beckenreg/Oberschenkel	M32.8	Sonst Formen syst Lupus erythematodes
M02.96	Reaktive Arthritis, nnbez, Unterschenkel	M32.9	Systemischer Lupus erythematodes, nnbez
M02.97	Reaktive Arthritis, nnbez, Knöchel/Fuß	M33.2	Polymyositis
M02.98	Reaktive Arthritis, nnbez, sonstige Lokalisation	M34.0	Progressive systemische Sklerose
M02.99	Reaktive Arthritis, nnbez, nnbez Lokalisationen	M35.0	Sicca-Syndrom [Sjögren-Syndrom]
M06.90	Chronische Polyarthritis, nnbez, mehrere Lok	M35.1	Sonstige Overlap-Syndrome
M06.91	Chronische Polyarthritis, nnbez, Schulterregion	M35.2	Behçet-KH
M06.92	Chronische Polyarthritis, nnbez, Oberarm	M45.00	Spondylitis ankylosans, mehrere Lok WS
M06.93	Chronische Polyarthritis, nnbez, Unterarm	M45.01	Spondylitis ankylosans, Okzipito-Atlanto-Axialbereich
M06.94	Chronische Polyarthritis, nnbez, Hand	M45.02	Spondylitis ankylosans, Zervikalbereich
M06.95	Chronische Polyarthritis, nnbez, Beckenregion/OS	M45.03	Spondylitis ankylosans, Zervikothorakalbereich
M06.96	Chronische Polyarthritis, nnbez, Unterschenkel	M45.04	Spondylitis ankylosans, Thorakalbereich
M06.97	Chronische Polyarthritis, nnbez, Knöchel/Fuß	M45.05	Spondylitis ankylosans, Thorakolumbalbereich
M06.98	Chronische Polyarthritis, nnbez, sonst Lok	M45.06	Spondylitis ankylosans, Lumbalbereich
M06.99	Chronische Polyarthritis, nnbez Lok	M45.07	Spondylitis ankylosans, Lumbosakralbereich
M07.30	Sonstige psoriatische Arthritiden, mehrere Lok	M45.08	Spondylitis ankylosans, Sakral-/Sakrokokzygealbereich
M07.31	Sonstige psoriatische Arthritiden Schulterregion	M45.09	Spondylitis ankylosans, nnbez Lokalisation

DRG F73**Synkope und Kollaps**

Hauptdiagnose in Tabelle F73-1

DRG F73A**Synkope und Kollaps, mit äusserst schweren CC**

PCCL > 3

DRG F73B**Synkope und Kollaps**

Hauptdiagnose F73-1

F45.30	Somatof auton Fktstör, Herz-/Kreislaufsyst	I95.9	Hypotonie, nnbez
I95.0	Idiopathische Hypotonie	R55	Synkope u Kollaps
I95.1	Orthostatische Hypotonie	R57.9	Schock, nnbez
I95.2	Hypotonie d Arzneimittel	T81.1	Schock während od als Folge Eingriff, aonkl
I95.8	Sonstige Hypotonie		

ADRG F74**Thoraxschmerz**

Hauptdiagnose in Tabelle F74-1

DRG F74Z**Thoraxschmerz****Hauptdiagnose F74-1**

R07.2	Präkordiale Schmerzen	Z03.4	Beobachtung b Verdacht auf Herzinfarkt
R07.3	Sonstige Brustschmerzen	Z03.5	Beobachtung b Verdacht auf sonst kardiovaskuläre KH
R07.4	Brustschmerzen, nnbez		

ADRG F75**Anderer Krankheiten des Kreislaufsystems oder Gefässeingriff**

Hauptdiagnose in Tabelle F75-1 oder Prozedur in Tabelle F75-2

DRG F75A**Anderer Krankheiten des Kreislaufsystems mit Intensivmedizinischer Komplexbehandlung oder IMC Komplexbehandlung > 196/184 Aufwandspunkte**

Mindestens eine Prozedur in Tabelle F75-3

DRG F75B**Anderer Krankheiten des Kreislaufsystems mit äusserst schweren CC, Alter > 17 Jahre**

PCCL > 3

DRG F75C**Anderer Krankheiten des Kreislaufsystems oder Gefässeingriff, Alter < 18 Jahre**

Alter < 18 Jahre

DRG F75D**Anderer Krankheiten des Kreislaufsystems oder Gefässeingriff, Alter > 17 Jahre****Diagnose F75-1**

A39.5	Herzkrankheit durch Meningokokken	I02.0	Rheumatische Chorea m Herzbeteiligung
A52.0	Kardiovaskuläre Syphilis	I02.9	Rheumatische Chorea oh Herzbeteiligung
B33.2	Karditis durch Viren	I09.0	Rheumatische Myokarditis
B57.0	Akute Chagas-Krankheit mit Herzbeteiligung	I09.2	Chronische rheumatische Perikarditis
B57.2	Chagas-Krankheit (chronisch) mit Herzbeteiligung	I09.8	Sonstige nbez rheumatische HerzkH
C38.0	Bösartige Neubildung: Herz	I09.9	Rheumatische HerzkH, nnbez
C45.2	Mesotheliom Perikard	I23.0	Hämoperikard als akut Komplik nach akut Myokardinf
D15.1	Gutartige Neubildung Herz	I23.1	ASD als akute Komplik nach akut Myokardinf
E10.50	Diabetes mellitus, Typ 1: m periph vask Komplik, n entgl b	I23.2	VSD als akute Komplik nach akut Myokardinf
E10.51	Diabetes mellitus, Typ 1: m periph vask Komplik, entgl bez	I23.3	Ruptur Herzwand oh Hämoperik als ak Komplik ak MI
E11.50	Diabetes mellitus, Typ 2: m periph vask Kompl, n entgl bez	I23.6	Thrombose Vorhof/HOhr/Kammer ak Komplik nach ak MI
E11.51	Diabetes mellitus, Typ 2: m periph vask Komplik, entgl b	I23.8	Sonst akute Komplik nach akutem Myokardinf
E12.50	DM iVm Fehl-/Mangelernähr m periph vask Kompl, n entgl b	I24.1	Postmyokardinfarkt-Syndrom
E12.51	DM iVm Fehl-/Mangelernähr m periph vask Kompl, entgl bez	I25.3	Herz (-)Wand) -Aneurysma
E13.50	So nbez Diab mell m periph vask Komplik, n entgl bez	I25.4	Koronararterienaneurysma
E13.51	So nbez Diab mell m periph vask Komplik, entgl bez	I27.0	Primäre pulmonale Hypertonie
E14.50	Nnbez Diab mell m periph vask Komplik, n entgl bez	I27.1	Kyphoskoliotische Herzkrankheit
E14.51	Nnbez Diab mell m periph vask Komplik, entgl bez	I27.20	Pulmonale Hypertonie bei chronischer Thromboembolie
I01.0	Akute rheumatische Perikarditis	I27.28	Sonstige nbez sekundäre pulmonale Hypertonie
I01.2	Akute rheumatische Myokarditis	I27.8	Sonstige näher bezeichnete pulmonale Herzkrankheiten
I01.8	Sonstige akute rheumatische HerzkH	I27.9	Pulmonale Herzkrankheit, nicht näher bezeichnet
I01.9	Akute rheumatische Herzkrankheit, nnbez	I28.0	Arteriovenöse Fistel der Lungengefäße

I28.1	Aneurysma der A pulmonalis	I74.3	Embolie u Thrombose Arterien unt Extremitäten
I28.8	Sonstige näher bezeichnete Krankheiten der Lungengefäße	I74.4	Embolie u Thrombose Extremitätenarterien, nnbez
I28.9	Krankheit der Lungengefäße, nicht näher bezeichnet	I74.5	Embolie u Thrombose A iliaca
I30.0	Akute unspezifische idiopathische Perikarditis	I74.8	Embolie u Thrombose sonstiger Arterien
I30.1	Infektiöse Perikarditis	I74.9	Embolie u Thrombose nnbez Arterie
I30.8	Sonstige Formen der akuten Perikarditis	I77.0	Arteriovenöse Fistel, erworben
I30.9	Akute Perikarditis, nicht näher bezeichnet	I77.1	Arterienstriktur
I31.0	Chronische adhäsive Perikarditis	I77.2	Arterienruptur
I31.1	Chronische konstriktive Perikarditis	I77.3	Fibromuskuläre Dysplasie Arterien
I31.2	Hämoperikard, anderenorts nicht klassifiziert	I77.5	Arteriennekrose
I31.3	Perikarderguß (nichtentzündlich)	I77.8	Sonstige nbez KH Arterien u Arteriolen
I31.8	Sonstige näher bezeichnete Krankheiten des Perikards	I77.9	KH Arterien u Arteriolen, nnbez
I31.9	Krankheit des Perikards, nicht näher bezeichnet	I78.0	Hereditäre hämorrhagische Teleangiektasie
I40.0	Infektiöse Myokarditis	I78.8	Sonstige KH Kapillaren
I40.1	Isolierte Myokarditis	I78.9	KH Kapillaren, nnbez
I40.8	Sonstige akute Myokarditis	I82.1	Thrombophlebitis migrans
I40.9	Akute Myokarditis, nnbez	I83.1	Varizen untere Extremitäten m Entzündung
I42.0	Dilatative Kardiomyopathie	I83.9	Varizen unt Extremitäten oh Ulzerat od Entzündung
I42.1	Hypertrophische obstruktive Kardiomyopathie	I86.0	Sublinguale Varizen
I42.2	Sonstige hypertrophische Kardiomyopathie	I86.4	Magenvarizen
I42.3	Eosinophile endomyokardiale KH	I86.8	Varizen sonstiger nbez Lok
I42.4	Endokardfibroelastose	I87.00	Postthrombotisches Syndrom ohne Ulzeration
I42.5	Sonstige restriktive Kardiomyopathie	I87.1	Venenkompression
I42.6	Alkoholische Kardiomyopathie	I87.2	Venöse Insuffizienz (chronisch) (peripher)
I42.7	Kardiomyopathie d AM od sonst exog Subst	I97.0	Postkardiotomie-Syndrom
I42.80	Arrhythmogene rechtsventr Kardiomyopathie [ARVCM]	I97.1	Sonst FktStör nach kardiochirurgischem Eingriff
I42.88	Sonstige Kardiomyopathien	I97.8	Sonst Kreislaufkomplik nach med Maßñ, aonkl
I42.9	Kardiomyopathie, nnbez	I97.9	Kreislaufkomplikation nach med Maßnahme, nnbez
I51.0	Herzseptumdefekt, erworben	Q25.8	Sonst angeborene Fehlbildung große Aa
I51.3	Intrakardiale Thrombose, aonkl	Q25.9	Angeborene Fehlbildung große Aa, nnbez
I51.4	Myokarditis, nnbez	Q27.0	Angeborenes Fehlen od Hypoplasie A umbilicalis
I51.5	Myokarddegeneration	Q27.1	Angeborene Nierenarterienstenose
I70.0	Atherosklerose Aorta	Q27.2	Sonst angeb Fehlbildung Nierenarterie
I70.1	Atherosklerose Nierenarterie	Q27.3	Arteriovenöse Fehlbildung periphere Gefäße
I70.20	Atherosklerose der Extremitätenarterien: Sonstige und nnbez	Q27.4	Angeborene Phlebektasie
I70.21	Atheroskl ExtremitätArt: Be-Bein m belastInduz Isch-Schmerz	Q27.8	Sonst nbez angeb Fehlbildungen peripheres Gefäßsystem
I70.22	Atheroskl ExtremitätArt: Becken-Bein-Typ, m Ruheschmerz	Q27.9	Angeb Fehlbildung peripheres Gefäßsystem, nnbez
I70.23	Atheroskl ExtremitätArt: Becken-Bein-Typ, mit Ulzeration	Q28.80	Sonstiges angeborenes Aneurysma
I70.24	Atheroskl ExtremitätArt: Becken-Bein-Typ, mit Gangrän	Q28.81	Sonstige angeborene Fistel des Kreislaufsystems
I70.25	Atheroskl ExtremitätArt: Schulter-Arm-Typ, alle Stadien	Q28.88	Sonst näher bez angeborene Fehlbildgen d Kreislaufsystems
I70.8	Atherosklerose sonstiger Arterien	Q28.9	Angeborene Fehlbildung Kreislaufsystem, nnbez
I70.9	Generalisierte u nnbez Atherosklerose	R00.8	Sonstige u nnbez Störungen Herzschlag
I71.00	Dissektion Aorta nnbez Lok, oh Angabe einer Ruptur	R01.2	Sonstige Herz-Schallphänomene
I71.01	Dissektion Aorta thoracica, ohne Angabe einer Ruptur	R02	Gangrän, aonkl
I71.02	Dissektion Aorta abdominalis, ohne Angabe einer Ruptur	R03.0	Erhöhter Blutdruckwert o Diagnose Bluthochdruck
I71.03	Dissektion Aorta, thorakoabdominal, oh Angabe einer Ruptur	R03.1	Unspezifischer niedriger Blutdruckwert
I71.04	Dissektion Aorta nnbez Lokalisation, rupturiert	R58	Blutung, aonkl
I71.05	Dissektion Aorta thoracica, rupturiert	R94.3	Abnorme Ergebnisse kardiovaskulären Fkprüfungen
I71.06	Dissektion Aorta abdominalis, rupturiert	S26.0	Traumatisches Hämoperikard
I71.07	Dissektion Aorta, thorakoabdominal, rupturiert	S26.81	Prellung Herz
I71.1	Aneurysma Aorta thoracica, rupturiert	S26.82	Rißverletzung Herz oh Eröffnung Herzhöhle
I71.2	Aneurysma Aorta thoracica, oh Angabe einer Ruptur	S26.83	Rißverletzung Herz m Eröffnung Herzhöhle
I71.3	Aneurysma Aorta abdominalis, rupturiert	S26.88	Sonstige Verletzungen Herz
I71.4	Aneurysma Aorta abdominalis, oh Angabe einer Ruptur	S26.9	Verletzung Herz, nnbez
I71.5	Aortenaneurysma, thorakoabdominal, rupturiert	T80.1	Gefäßkomplik nach Infus/Transfus/Injekt zu therap Zwecken
I71.6	Aortenaneurysma, thorakoabdominal, oh Ang einer Ruptur	T81.7	Gefäßkomplikationen nach Eingriff, aonkl
I71.8	Aortenaneurysma nnbez Lokalisation, rupturiert	T82.2	Mechan Komplik d Koronarart-Bypass u Klappentranspl
I71.9	Aortenaneurysma nnbez Lok, oh Angabe einer Ruptur	T82.3	Mechanische Komplik d sonst Gefäßtransplantate
I72.1	Aneurysma u Dissektion Arterie obere Extremität	T82.4	Mechanische Komplik d Gefäßkatheter b Dialyse
I72.3	Aneurysma u Dissektion A iliaca	T82.5	Mechan Komplik d so Geräte/Implantate in Herz u Gefäßen
I72.4	Aneurysma u Dissektion Arterie untere Extremität	T82.6	Infektion u entzündl Reaktion d Herzklappenprothese
I72.8	Aneurysma u Dissektion sonstiger nbez Arterien	T82.7	Infekt/entzündl Rkt d so Gerät/Impl/Transpl in Herz Gefäß
I72.9	Aneurysma u Dissektion nnbez Lokalisation	T82.8	So nbez Komplik d Proth/Implant/Transpl in Herz u Gefäßen
I73.1	Thrombangiitis obliterans [Endangiitis v-Winiwarter-Buerger]	T82.9	Nnbez Kompl d Proth/Implant/Transpl in Herz u Gefäßen
I73.8	Sonstige nbez periphere GefäßKH	T86.2	Versagen und Abstoßung eines Herztransplantates
I73.9	Periphere GefäßKH, nnbez	T86.3	Versagen und Abstoßung eines Herz-Lungen-Transplantates
I74.0	Embolie u Thrombose Aorta abdominalis	Z01.81	Abklärung Disposition für Kardiomyopathien
I74.1	Embolie u Thrombose so u nnbez Abschnitte Aorta	Z94.1	Zustand nach Herztransplantation
I74.2	Embolie u Thrombose Arterien ob Extremitäten		

Prozedur F75-2

38.7x.00†↔	Unterbrechung der Vena cava, n.n.bez.	38.7x.99†↔	Unterbrechung der Vena cava, sonstige
38.7x.20†↔	Unterbrechung der Vena cava, perkutan transluminal, n.n.bez.	88.51†↔	Angiokardiographie der Vv. cavae
38.7x.23†↔	Ligatur oder Plikatur der Vena cava, perkutan transluminal		
38.7x.29†↔	Interventionelle Unterbrechung der Vena Cava, perkutan transluminal, sonstige		

Prozedur F75-3

99.b7.13†↔	Intensivmedizinische Komplexbehandlung, 185 bis 360 Aufwandspunkte	99.b7.2c†↔	Intensivmedizinische Komplexbehandlung im Kindesalter (Basisprozedur), 2647 bis 2940 Aufwandspunkte
99.b7.14†↔	Intensivmedizinische Komplexbehandlung, 361 bis 552 Aufwandspunkte	99.b7.2d†↔	Intensivmedizinische Komplexbehandlung im Kindesalter (Basisprozedur), 2941 bis 3430 Aufwandspunkte
99.b7.15†↔	Intensivmedizinische Komplexbehandlung, 553 bis 828 Aufwandspunkte	99.b7.2e†↔	Intensivmedizinische Komplexbehandlung im Kindesalter (Basisprozedur), 3431 bis 3920 Aufwandspunkte
99.b7.16†↔	Intensivmedizinische Komplexbehandlung, 829 bis 1104 Aufwandspunkte	99.b7.2f†↔	Intensivmedizinische Komplexbehandlung im Kindesalter (Basisprozedur), 3921 bis 4410 Aufwandspunkte
99.b7.17†↔	Intensivmedizinische Komplexbehandlung, 1105 bis 1380 Aufwandspunkte	99.b7.2g†↔	Intensivmedizinische Komplexbehandlung im Kindesalter (Basisprozedur), 4411 bis 4900 Aufwandspunkte
99.b7.18†↔	Intensivmedizinische Komplexbehandlung, 1381 bis 1656 Aufwandspunkte	99.b7.2h†↔	Intensivmedizinische Komplexbehandlung im Kindesalter (Basisprozedur), 4901 bis 5880 Aufwandspunkte
99.b7.1a†↔	Intensivmedizinische Komplexbehandlung, 1657 bis 1932 Aufwandspunkte	99.b7.2i†↔	Intensivmedizinische Komplexbehandlung im Kindesalter (Basisprozedur), 5881 bis 6860 Aufwandspunkte
99.b7.1b†↔	Intensivmedizinische Komplexbehandlung, 1933 bis 2208 Aufwandspunkte	99.b7.2j†↔	Intensivmedizinische Komplexbehandlung im Kindesalter (Basisprozedur), 6861 bis 7840 Aufwandspunkte
99.b7.1c†↔	Intensivmedizinische Komplexbehandlung, 2209 bis 2484 Aufwandspunkte	99.b7.2k†↔	Intensivmedizinische Komplexbehandlung im Kindesalter (Basisprozedur), 7841 bis 9800 Aufwandspunkte
99.b7.1d†↔	Intensivmedizinische Komplexbehandlung, 2485 bis 2760 Aufwandspunkte	99.b7.2l†↔	Intensivmedizinische Komplexbehandlung im Kindesalter (Basisprozedur), 9801 bis 11760 Aufwandspunkte
99.b7.1e†↔	Intensivmedizinische Komplexbehandlung, 2761 bis 3220 Aufwandspunkte	99.b7.2m†↔	Intensivmedizinische Komplexbehandlung im Kindesalter (Basisprozedur), 11761 bis 13720 Aufwandspunkte
99.b7.1f†↔	Intensivmedizinische Komplexbehandlung, 3221 bis 3680 Aufwandspunkte	99.b7.2n†↔	Intensivmedizinische Komplexbehandlung im Kindesalter (Basisprozedur), 13721 bis 16660 Aufwandspunkte
99.b7.1g†↔	Intensivmedizinische Komplexbehandlung, 3681 bis 4600 Aufwandspunkte	99.b7.2o†↔	Intensivmedizinische Komplexbehandlung im Kindesalter (Basisprozedur), 16661 bis 19600 Aufwandspunkte
99.b7.1h†↔	Intensivmedizinische Komplexbehandlung, 4601 bis 5520 Aufwandspunkte	99.b7.2p†↔	Intensivmedizinische Komplexbehandlung im Kindesalter (Basisprozedur), 19601 und mehr Aufwandspunkte
99.b7.1i†↔	Intensivmedizinische Komplexbehandlung, 5521 bis 7360 Aufwandspunkte	99.b8.13†↔	IMC-Komplexbehandlung des Erwachsenen, 185 bis 360 Aufwandspunkte
99.b7.1j†↔	Intensivmedizinische Komplexbehandlung, 7361 bis 9200 Aufwandspunkte	99.b8.14†↔	IMC-Komplexbehandlung des Erwachsenen, 361 bis 552 Aufwandspunkte
99.b7.1k†↔	Intensivmedizinische Komplexbehandlung, 9201 bis 11040 Aufwandspunkte	99.b8.15†↔	IMC-Komplexbehandlung des Erwachsenen, 553 bis 828 Aufwandspunkte
99.b7.1l†↔	Intensivmedizinische Komplexbehandlung, 11041 bis 13800 Aufwandspunkte	99.b8.16†↔	IMC-Komplexbehandlung des Erwachsenen, 829 bis 1104 Aufwandspunkte
99.b7.1m†↔	Intensivmedizinische Komplexbehandlung, 13801 bis 16560 Aufwandspunkte	99.b8.17†↔	IMC-Komplexbehandlung des Erwachsenen, 1105 bis 1380 Aufwandspunkte
99.b7.1n†↔	Intensivmedizinische Komplexbehandlung, 16561 bis 19320 Aufwandspunkte	99.b8.18†↔	IMC-Komplexbehandlung des Erwachsenen, 1381 bis 1656 Aufwandspunkte
99.b7.1o†↔	Intensivmedizinische Komplexbehandlung, 19321 und mehr Aufwandspunkte	99.b8.1a†↔	IMC-Komplexbehandlung des Erwachsenen, 1657 bis 1932 Aufwandspunkte
99.b7.21†↔	Intensivmedizinische Komplexbehandlung im Kindesalter (Basisprozedur), 197 bis 392 Aufwandspunkte	99.b8.1b†↔	IMC-Komplexbehandlung des Erwachsenen, 1933 bis 2208 Aufwandspunkte
99.b7.22†↔	Intensivmedizinische Komplexbehandlung im Kindesalter (Basisprozedur), 393 bis 588 Aufwandspunkte	99.b8.1c†↔	IMC-Komplexbehandlung des Erwachsenen, 2209 bis 2484 Aufwandspunkte
99.b7.23†↔	Intensivmedizinische Komplexbehandlung im Kindesalter (Basisprozedur), 589 bis 784 Aufwandspunkte	99.b8.1d†↔	IMC-Komplexbehandlung des Erwachsenen, 2485 bis 2760 Aufwandspunkte
99.b7.24†↔	Intensivmedizinische Komplexbehandlung im Kindesalter (Basisprozedur), 785 bis 980 Aufwandspunkte	99.b8.1e†↔	IMC-Komplexbehandlung des Erwachsenen, 2761 bis 3220 Aufwandspunkte
99.b7.25†↔	Intensivmedizinische Komplexbehandlung im Kindesalter (Basisprozedur), 981 bis 1176 Aufwandspunkte	99.b8.1f†↔	IMC-Komplexbehandlung des Erwachsenen, 3221 bis 3680 Aufwandspunkte
99.b7.26†↔	Intensivmedizinische Komplexbehandlung im Kindesalter (Basisprozedur), 1177 bis 1470 Aufwandspunkte	99.b8.1g†↔	IMC-Komplexbehandlung des Erwachsenen, 3681 bis 4600 Aufwandspunkte
99.b7.27†↔	Intensivmedizinische Komplexbehandlung im Kindesalter (Basisprozedur), 1471 bis 1764 Aufwandspunkte	99.b8.1h†↔	IMC-Komplexbehandlung des Erwachsenen, 4601 bis 5520 Aufwandspunkte
99.b7.28†↔	Intensivmedizinische Komplexbehandlung im Kindesalter (Basisprozedur), 1765 bis 2058 Aufwandspunkte	99.b8.1i†↔	IMC-Komplexbehandlung des Erwachsenen, 5521 bis 7360 Aufwandspunkte
99.b7.2a†↔	Intensivmedizinische Komplexbehandlung im Kindesalter (Basisprozedur), 2059 bis 2352 Aufwandspunkte	99.b8.1j†↔	IMC-Komplexbehandlung des Erwachsenen, 7361 bis 9200 Aufwandspunkte
99.b7.2b†↔	Intensivmedizinische Komplexbehandlung im Kindesalter (Basisprozedur), 2353 bis 2646 Aufwandspunkte	99.b8.1k†↔	IMC-Komplexbehandlung des Erwachsenen, 9201 bis 11040 Aufwandspunkte

99.b8.1l†↔	IMC-Komplexbehandlung des Erwachsenen, 11041 bis 13800 Aufwandspunkte	99.b8.2c†↔	IMC-Komplexbehandlung im Kindesalter, 2647 bis 2940 Aufwandspunkte
99.b8.1m† ↔	IMC-Komplexbehandlung des Erwachsenen, 13801 bis 16560 Aufwandspunkte	99.b8.2d†↔	IMC-Komplexbehandlung im Kindesalter, 2941 bis 3430 Aufwandspunkte
99.b8.1n†↔	IMC-Komplexbehandlung des Erwachsenen, 16561 bis 19320 Aufwandspunkte	99.b8.2e†↔	IMC-Komplexbehandlung im Kindesalter, 3431 bis 3920 Aufwandspunkte
99.b8.1o†↔	IMC-Komplexbehandlung des Erwachsenen, 19321 und mehr Aufwandspunkte	99.b8.2f†↔	IMC-Komplexbehandlung im Kindesalter, 3921 bis 4410 Aufwandspunkte
99.b8.21†↔	IMC-Komplexbehandlung im Kindesalter, 197 bis 392 Aufwandspunkte	99.b8.2g†↔	IMC-Komplexbehandlung im Kindesalter, 4411 bis 4900 Aufwandspunkte
99.b8.22†↔	IMC-Komplexbehandlung im Kindesalter, 393 bis 588 Aufwandspunkte	99.b8.2h†↔	IMC-Komplexbehandlung im Kindesalter, 4901 bis 5880 Aufwandspunkte
99.b8.23†↔	IMC-Komplexbehandlung im Kindesalter, 589 bis 784 Aufwandspunkte	99.b8.2i†↔	IMC-Komplexbehandlung im Kindesalter, 5881 bis 6860 Aufwandspunkte
99.b8.24†↔	IMC-Komplexbehandlung im Kindesalter, 785 bis 980 Aufwandspunkte	99.b8.2j†↔	IMC-Komplexbehandlung im Kindesalter, 6861 bis 7840 Aufwandspunkte
99.b8.25†↔	IMC-Komplexbehandlung im Kindesalter, 981 bis 1176 Aufwandspunkte	99.b8.2k†↔	IMC-Komplexbehandlung im Kindesalter, 7841 bis 9800 Aufwandspunkte
99.b8.26†↔	IMC-Komplexbehandlung im Kindesalter, 1177 bis 1470 Aufwandspunkte	99.b8.2l†↔	IMC-Komplexbehandlung im Kindesalter, 9801 bis 11760 Aufwandspunkte
99.b8.27†↔	IMC-Komplexbehandlung im Kindesalter, 1471 bis 1764 Aufwandspunkte	99.b8.2m† ↔	IMC-Komplexbehandlung im Kindesalter, 11761 bis 13720 Aufwandspunkte
99.b8.28†↔	IMC-Komplexbehandlung im Kindesalter, 1765 bis 2058 Aufwandspunkte	99.b8.2n†↔	IMC-Komplexbehandlung im Kindesalter, 13721 bis 16660 Aufwandspunkte
99.b8.2a†↔	IMC-Komplexbehandlung im Kindesalter, 2059 bis 2352 Aufwandspunkte	99.b8.2o†↔	IMC-Komplexbehandlung im Kindesalter, 16661 bis 19600 Aufwandspunkte
99.b8.2b†↔	IMC-Komplexbehandlung im Kindesalter, 2353 bis 2646 Aufwandspunkte	99.b8.2p†↔	IMC-Komplexbehandlung im Kindesalter, 19601 und mehr Aufwandspunkte

ADRG F90**IMC Komplexbehandlung > 392/552 Aufwandspunkte**

Mindestens eine Prozedur in Tabelle F90-1 und nicht [Intensivmedizinische Komplexbehandlung > 392 / 552 Aufwandspunkte]

DRG F90A**IMC Komplexbehandlung > 392/552 Aufwandspunkte mit komplexer OR-Prozedur**

Komplexe OR-Prozeduren

DRG F90B**IMC Komplexbehandlung > 392/552 Aufwandspunkte****Prozedur F90-1**

99.b8.15†↔	IMC-Komplexbehandlung des Erwachsenen, 553 bis 828 Aufwandspunkte	99.b8.1j†↔	IMC-Komplexbehandlung des Erwachsenen, 7361 bis 9200 Aufwandspunkte
99.b8.16†↔	IMC-Komplexbehandlung des Erwachsenen, 829 bis 1104 Aufwandspunkte	99.b8.1k†↔	IMC-Komplexbehandlung des Erwachsenen, 9201 bis 11040 Aufwandspunkte
99.b8.17†↔	IMC-Komplexbehandlung des Erwachsenen, 1105 bis 1380 Aufwandspunkte	99.b8.1l†↔	IMC-Komplexbehandlung des Erwachsenen, 11041 bis 13800 Aufwandspunkte
99.b8.18†↔	IMC-Komplexbehandlung des Erwachsenen, 1381 bis 1656 Aufwandspunkte	99.b8.1m† ↔	IMC-Komplexbehandlung des Erwachsenen, 13801 bis 16560 Aufwandspunkte
99.b8.1a†↔	IMC-Komplexbehandlung des Erwachsenen, 1657 bis 1932 Aufwandspunkte	99.b8.1n†↔	IMC-Komplexbehandlung des Erwachsenen, 16561 bis 19320 Aufwandspunkte
99.b8.1b†↔	IMC-Komplexbehandlung des Erwachsenen, 1933 bis 2208 Aufwandspunkte	99.b8.1o†↔	IMC-Komplexbehandlung des Erwachsenen, 19321 und mehr Aufwandspunkte
99.b8.1c†↔	IMC-Komplexbehandlung des Erwachsenen, 2209 bis 2484 Aufwandspunkte	99.b8.22†↔	IMC-Komplexbehandlung im Kindesalter, 393 bis 588 Aufwandspunkte
99.b8.1d†↔	IMC-Komplexbehandlung des Erwachsenen, 2485 bis 2760 Aufwandspunkte	99.b8.23†↔	IMC-Komplexbehandlung im Kindesalter, 589 bis 784 Aufwandspunkte
99.b8.1e†↔	IMC-Komplexbehandlung des Erwachsenen, 2761 bis 3220 Aufwandspunkte	99.b8.24†↔	IMC-Komplexbehandlung im Kindesalter, 785 bis 980 Aufwandspunkte
99.b8.1f†↔	IMC-Komplexbehandlung des Erwachsenen, 3221 bis 3680 Aufwandspunkte	99.b8.25†↔	IMC-Komplexbehandlung im Kindesalter, 981 bis 1176 Aufwandspunkte
99.b8.1g†↔	IMC-Komplexbehandlung des Erwachsenen, 3681 bis 4600 Aufwandspunkte	99.b8.26†↔	IMC-Komplexbehandlung im Kindesalter, 1177 bis 1470 Aufwandspunkte
99.b8.1h†↔	IMC-Komplexbehandlung des Erwachsenen, 4601 bis 5520 Aufwandspunkte	99.b8.27†↔	IMC-Komplexbehandlung im Kindesalter, 1471 bis 1764 Aufwandspunkte
99.b8.1i†↔	IMC-Komplexbehandlung des Erwachsenen, 5521 bis 7360 Aufwandspunkte	99.b8.28†↔	IMC-Komplexbehandlung im Kindesalter, 1765 bis 2058 Aufwandspunkte

99.b8.2a†↔	IMC-Komplexbehandlung im Kindesalter, 2059 bis 2352 Aufwandspunkte	99.b8.2i†↔	IMC-Komplexbehandlung im Kindesalter, 5881 bis 6860 Aufwandspunkte
99.b8.2b†↔	IMC-Komplexbehandlung im Kindesalter, 2353 bis 2646 Aufwandspunkte	99.b8.2j†↔	IMC-Komplexbehandlung im Kindesalter, 6861 bis 7840 Aufwandspunkte
99.b8.2c†↔	IMC-Komplexbehandlung im Kindesalter, 2647 bis 2940 Aufwandspunkte	99.b8.2k†↔	IMC-Komplexbehandlung im Kindesalter, 7841 bis 9800 Aufwandspunkte
99.b8.2d†↔	IMC-Komplexbehandlung im Kindesalter, 2941 bis 3430 Aufwandspunkte	99.b8.2l†↔	IMC-Komplexbehandlung im Kindesalter, 9801 bis 11760 Aufwandspunkte
99.b8.2e†↔	IMC-Komplexbehandlung im Kindesalter, 3431 bis 3920 Aufwandspunkte	99.b8.2m†↔	IMC-Komplexbehandlung im Kindesalter, 11761 bis 13720 Aufwandspunkte
99.b8.2f†↔	IMC-Komplexbehandlung im Kindesalter, 3921 bis 4410 Aufwandspunkte	99.b8.2n†↔	IMC-Komplexbehandlung im Kindesalter, 13721 bis 16660 Aufwandspunkte
99.b8.2g†↔	IMC-Komplexbehandlung im Kindesalter, 4411 bis 4900 Aufwandspunkte	99.b8.2o†↔	IMC-Komplexbehandlung im Kindesalter, 16661 bis 19600 Aufwandspunkte
99.b8.2h†↔	IMC-Komplexbehandlung im Kindesalter, 4901 bis 5880 Aufwandspunkte	99.b8.2p†↔	IMC-Komplexbehandlung im Kindesalter, 19601 und mehr Aufwandspunkte

ADRG F95

Interventioneller Verschluss eines Atrium- oder Ventrikelseptumdefekts

Prozedur in Tabelle F95-1

DRG F95A

Interventioneller Verschluss eines Atrium- oder Ventrikelseptumdefekts, Alter < 18 Jahre

Alter < 18 Jahre

DRG F95B

Interventioneller Verschluss eines Atrium- oder Ventrikelseptumdefekts, Alter > 17 Jahre

Prozedur F95-1

35.55↔	Korrektur eines Ventrikelseptumdefekts mit Prothese, geschlossen	35.98.12↔	Perkutan-transluminaler Verschluss eines Vorhofseptumdefekts (mehr als ein Verschlussdevice)
35.98.11↔	Perkutan-transluminaler Verschluss eines Vorhofseptumdefekts (ein Verschlussdevice)		

ADRG F98

Endovaskuläre Implantation eines Herzklappenersatzes

Prozedur in Tabelle F98-2

DRG F98A

Endovaskuläre Implantation eines Herzklappenersatzes, mit Aortenklappenersatz transapikal oder angeborene Fehlbildung oder Alter < 16 Jahre

Prozedur in Tabelle F98-3 oder Hauptdiagnose in Tabelle F98-1 oder Alter < 16 Jahre

DRG F98B

Endovaskuläre Implantation eines Herzklappenersatzes, Alter > 15 Jahre

Hauptdiagnose F98-1

Q20.0	Truncus arteriosus communis	Q22.0	Pulmonalklappenatresie
Q20.1	Re Doppelausstromventrikel [Double outlet right ventricle]	Q22.1	Angeborene Pulmonalklappenstenose
Q20.2	Linker Doppelausstromventrikel [Double outlet left ventricle]	Q22.2	Angeborene Pulmonalklappeninsuffizienz
Q20.3	Diskordante ventrikuloarterielle Verbindung	Q22.3	Sonst angeborene Fehlbildung Pulmonalklappe
Q20.4	Doppeleinstromventrikel [Double inlet ventricle]	Q22.4	Angeborene Trikuspidalklappenstenose
Q20.5	Diskordante atrioventrikuläre Verbindung	Q22.5	Ebstein-Anomalie
Q20.6	Vorhofisomerismus	Q22.6	Hypoplastisches Rechtsherzsyndrom
Q20.8	Sonst angeb Fehlbildung Herzhöhlen u verbind Strukturen	Q22.8	Sonst angeborene Fehlbildung Trikuspidalklappe
Q20.9	Angeb Fehlbildung Herzhöhlen u verbind Strukturen, nnbez	Q22.9	Angeborene Fehlbildung Trikuspidalklappe, nnbez
Q21.0	Ventrikelseptumdefekt	Q23.0	Angeborene Aortenklappenstenose
Q21.1	Vorhofseptumdefekt	Q23.1	Angeborene Aortenklappeninsuffizienz
Q21.2	Defekt Vorhof- u Kammerseptum	Q23.2	Angeborene Mitralklappenstenose
Q21.3	Fallot-Tetralogie	Q23.3	Angeborene Mitralklappeninsuffizienz
Q21.4	Aortopulmonaler Septumdefekt	Q23.4	Hypoplastisches Linksherzsyndrom
Q21.80	Fallot-Pentalogie	Q23.8	Sonst angeborene Fehlbildung Aorten- u Mitralklappe
Q21.88	Sonst angeborene Fehlbildung der Herzsepten	Q23.9	Angeborene Fehlbildung Aorten- u Mitralklappe, nnbez
Q21.9	Angeborene Fehlbildung Herzseptum, nnbez	Q24.0	Dextrokardie

Q24.1	Lävokardie	Q25.1	Koarktation Aorta
Q24.2	Cor triatriatum	Q25.2	Atresie Aorta
Q24.3	Infundibuläre Pulmonalstenose	Q25.3	Stenose Aorta (angeboren)
Q24.4	Angeborene subvalvuläre Aortenstenose	Q25.4	Sonstige angeborene Fehlbildungen Aorta
Q24.5	Fehlbildung Koronargefäße	Q25.5	Atresie A pulmonalis
Q24.6	Angeborener Herzblock	Q25.6	Stenose A pulmonalis (angeboren)
Q24.8	Sonst nbez angeborene Fehlbildungen Herz	Q25.7	Sonst angeborene Fehlbildung A pulmonalis
Q24.9	Angeborene Fehlbildung Herz, nbez	Q25.8	Sonst angeborene Fehlbildung große Aa
Q25.0	Offener Ductus arteriosus	Q25.9	Angeborene Fehlbildung große Aa, nbez

Prozedur F98-2

35.22.11↔	Minimal-invasive Implantation einer Aortenklappe, transapikal	35.96.22↔	Endovaskuläre Mitralklappenrekonstruktion, transvenös
35.96.11↔	Aortenklappenersatz, endovaskulär, transluminal	35.96.24↔	Mitralklappenersatz, endovaskulär
35.96.12↔	Pulmonalklappenersatz, endovaskulär		

Prozedur F98-3

35.22.11↔ Minimal-invasive Implantation einer Aortenklappe, transapikal

ADRGs 901, 902**OR-Prozeduren ohne Bezug**

OR-Prozeduren ohne Bezug

DRGs 901A, 901B, 901C, 901D, 902Z

