

**SwissDRG 7.0
Planungsversion
(2016/2018)**

**Swiss
Diagnosis
Related
Groups
Version 7.0**

**Definitionshandbuch
Band 1
(DRGs A01A-F98B)**

© 2017 by SwissDRG AG, Bern, Schweiz

Alle Rechte vorbehalten. Die Definitionshandbücher sind urheberrechtlich geschützt. Jede Verwertung ausserhalb der Nutzungsbedingungen der SwissDRG AG ist ohne vorherige schriftliche Zustimmung unzulässig.

SwissDRG-Version 7.0 Planungsversion (2016/2018)
Definitionshandbuch

Inhalt

1 Band 1 (DRGs A01A-F98B)

Abbildungs- und Tabellenverzeichnis	vii
Begleit-Dokumente zum SwissDRG Definitionshandbuch 7.0 Planungsversion (2016/2018)	ix
Vorbemerkung	xi
Abkürzungsverzeichnis	xii
Einleitung	1
1 Ziele	1
2 Hintergrund	1
3 SwissDRG-Klassifikation Version 7.0 Planungsversion (2016/2018)	3
3.1 DRG-Notation	4
3.2 Umgang mit Schweregraden	5
4 Gruppierung von Behandlungsepisoden in DRGs	6
4.1 Variablen für die Gruppierung	6
4.2 Überprüfung demografischer und klinischer Merkmale	6
4.3 MDC-Zuordnung	6
4.4 Prä-MDC-Verarbeitung	7
4.5 MDC-Partitionierung	7
4.6 Zuordnung zu Basis-DRGs	8
4.7 Zuordnung von CCL und PCCL	8
4.8 DRG-Zuordnung	8
4.9 Verschiedene Funktionen mit Einfluss auf die Gruppierung von Behandlungsepisoden	9
4.10 Fehler-DRGs und sonstige DRGs	9
5 Hinweise zur Anwendung des Definitionshandbuches	10
5.1 Anwendung des Handbuches	10
5.2 Symbole und Konventionen	14
6 Besonderheiten der SwissDRG-Version 7.0 Planungsversion (2016/2018)	16
6.1 Gültigkeit von Diagnose- und Prozedurenklassifikationen	16

1 Band 1 (DRGs A01A-F98B) *Fortsetzung*

6.2	Seitenkennzeichen	16
6.3	OR- und NonOR-Prozeduren	16
Prä-MDC	(DRGs A01A-B61C)	41
MDC 01	Krankheiten und Störungen des Nervensystems (DRGs B01A-B90B)	123
MDC 02	Krankheiten und Störungen des Auges (DRGs C01Z-C64Z)	305
MDC 03	Krankheiten und Störungen des Ohres, der Nase, des Mundes und des Halses (DRGs D01A-D67Z)	337
MDC 04	Krankheiten und Störungen der Atmungsorgane (DRGs E01A-E90C)	443
MDC 05	Krankheiten und Störungen des Kreislaufsystems (DRGs F01A-F98B)	501

2 Band 2 (DRGs G02A-I98Z)

MDC 06	Krankheiten und Störungen der Verdauungsorgane (DRGs G02A-G72D)	1
MDC 07	Krankheiten und Störungen an hepatobiliärem System und Pankreas (DRGs H01A-H64B)	111
MDC 08	Krankheiten und Störungen an Muskel-Skelett-System und Bindegewebe (DRGs I02A-I98Z)	169

3 Band 3 (DRGs J01A-P67D)

MDC 09	Krankheiten und Störungen an Haut, Unterhaut und Mamma (DRGs J01A-J68B)	1
MDC 10	Endokrine, Ernährungs- und Stoffwechselkrankheiten (DRGs K03Z-K64D)	123
MDC 11	Krankheiten und Störungen der Harnorgane (DRGs L02Z-L72Z)	165

3

Band 3 (DRGs J01A-P67D) *Fortsetzung*

MDC 12	Krankheiten und Störungen der männlichen Geschlechtsorgane (DRGs M01A-M64Z)	243
MDC 13	Krankheiten und Störungen der weiblichen Geschlechtsorgane (DRGs N01A-N62B)	275
MDC 14	Schwangerschaft, Geburt und Wochenbett (DRGs O01A-O65D)	319
MDC 15	Neugeborene (DRGs P02A-P67D)	357
	Schweres Problem beim Neugeborenen	549
	Mehrere schwere Probleme beim Neugeborenen	577

4

Band 4 (DRGs Q01Z-Z66Z)

MDC 16	Krankheiten des Blutes, der blutbildenden Organe und des Immunsystems (DRGs Q01Z-Q61E)	1
MDC 17	Hämatologische und solide Neubildungen (DRGs R01A-R65C)	15
MDC 18A	HIV (DRGs S01Z-S65Z)	39
MDC 18B	Infektiöse und parasitäre Krankheiten (DRGs T01A-T64C)	57
MDC 19	Psychische Krankheiten und Störungen (DRGs U01A-U66C)	75
MDC 20	Alkohol- und Drogengebrauch und alkohol- und drogeninduzierte psychische Störungen (DRGs V60A-V64Z)	89
MDC 21A	Polytrauma (DRGs W01A-W61C)	97
MDC 21B	Verletzungen, Vergiftungen und toxische Wirkungen von Drogen und Medikamenten (DRGs X01A-X64B)	173
MDC 22	Verbrennungen (DRGs Y01Z-Y63Z)	299
MDC 23	Faktoren, die den Gesundheitszustand beeinflussen, und andere Inanspruchnahme des Gesundheitswesens (DRGs Z01Z-Z66Z)	331
Globale Funktionen		345
	OR-Prozeduren ohne Bezug	345

4 Band 4 (DRGs Q01Z-Z66Z) *Fortsetzung*

Aufnahmegewicht	373
Bestimmte OR-Prozeduren	379
Komplexe OR-Prozeduren	455
Komplizierende Prozeduren	481
Dialyse	499
Polytrauma	505
Eingriff an mehreren Lokalisationen	519
Intensivmedizinische Komplexbehandlung > 980 / 1104 Aufwandspunkte	567
Geriatrische frührehabilitative Komplexbehandlung	573
Frührehabilitation	579
Intensivmedizinische Komplexbehandlung > 392 / 552 Aufwandspunkte	585
Mehrzeitige komplexe OR-Prozeduren	591
Vierzeitige bestimmte OR-Prozeduren	615
Komplizierende Prozeduren Prä-MDC	691
Multiviszeraleingriff	715
Komplexe Vakuumbehandlung	723
Hochkomplexe Vakuumbehandlung	787

5 Band 5 Anhänge

Anhang A Diagnosekode-/MDC-/DRG-Index	1
Anhang B Prozedurenkode-/MDC-/DRG-Index	147
Globale Prozedurentabellen	555
Funktionsübersicht	556
Eingriff an mehreren Lokalisationen	559
Anhang C CCs, CC-Ausschlüsse, CCL und PCCL-Berechnung	560
Anhang D Plausibilitäten	603
Glossar	657
Quellenverzeichnis	659

Abbildungs- und Tabellenverzeichnis

Band 1 (DRGs A01A-F98B)

Abbildung 3.1	SwissDRG-Version 7.0 Planungsversion (2016/2018): Ein Überblick	3
Abbildung 5.1	MDC-Flussdiagramm in Abfragereihenfolge	12
Abbildung 5.2	MDC-Flussdiagramm mit Rangnummern	13
Tabelle 1.1	Liste der SwissDRGs, Version 7.0	17
Tabelle 1.2	Gruppen der Erkrankungen und Störungen und zugehörige MDCs	37

Band 5 Anhänge

Abbildung C.1	Verfahren zur PCCL-Berechnung für Nicht-Neugeborene	562
Abbildung C.2	Verfahren zur PCCL-Berechnung für Neugeborene	563
Tabelle C.1	Kombination von CCL-Werten zur Ermittlung des PCCL von 1 bis 4	564
Tabelle D.1	Datenelemente und zulässige Werte für demografische Merkmale	603
Tabelle D.2	Zulässige Werte für Diagnosen und Prozeduren	604
Tabelle D.3	Tabellen zur Überprüfung klinischer Merkmale	605
Tabelle D.4	Groupier-Status-Kodes (GST)	607
Tabelle D.5	Unzulässige Hauptdiagnose	608
Tabelle D.6a	Alterskonflikt - Säugling	619
Tabelle D.6b	Alterskonflikt - Kleinkind	622
Tabelle D.6c	Alterskonflikt - Kind	623
Tabelle D.6d	Alterskonflikt - Kinder und Jugendliche	624
Tabelle D.6e	Alterskonflikt - Post-neonatal	626
Tabelle D.6f	Alterskonflikt - Älter als Säugling	627
Tabelle D.6g	Alterskonflikt - Pubertät	629
Tabelle D.6h	Alterskonflikt - Diagnosen im gebärfähigen Alter	630
Tabelle D.6i	Alterskonflikt - Prozeduren im gebärfähigen Alter	634
Tabelle D.6j	Alterskonflikt - Erwachsene	635
Tabelle D.6k	Alterskonflikt - Reife Erwachsene	641

Tabelle D.7a	Geschlechtskonflikt - Diagnosen bei der Frau	642
Tabelle D.7b	Geschlechtskonflikt - Prozeduren bei der Frau	649
Tabelle D.7c	Geschlechtskonflikt - Diagnosen beim Mann	654
Tabelle D.7d	Geschlechtskonflikt - Prozeduren beim Mann	655

Begleit-Dokumente zum SwissDRG

Definitionshandbuch 7.0 Planungsversion

(2016/2018)

Die Begleit-Dokumente zum Definitionshandbuch sind auf der Website der SwissDRG AG unter www.swissdrg.org zum Download verfügbar.

Inhalt der Begleit-Dokumente

Die Begleit-Dokumente zum Definitionshandbuch umfassen die folgenden Komponenten:

- Diagnosekode-/MDC-/DRG-Index und Prozedurenkode-/MDC-/DRG-Index (Verzeichnis Index) aus den Anhängen A und B
- Plausibilitäten (Verzeichnis Plausi) aus Anhang D
- DRGs, ADRGs und MDCs der SwissDRG-Version 7.0 (Verzeichnis DRG Titel) einschl. Tabelle 1.1 aus Band 1
- CCs, CC-Ausschlüsse, CCL (Verzeichnis CCL) aus Anhang C, die für die in Anhang C beschriebenen Berechnungen erforderlich sind (weitere Informationen siehe CCREADME.TXT in diesem Verzeichnis)
- Datei Readme.txt

Die Inhalte der Komponenten sind in der Readme-Datei im Einzelnen beschrieben.

Vorbemerkung

Im vorliegenden Handbuch wird das SwissDRG-Fallpauschalensystem in der Version 7.0 beschrieben, dies ist eine Weiterentwicklung der SwissDRG-Version 6.0.

Im Rahmen eines jährlichen Antragsverfahrens wurden medizinische, ökonomische und wissenschaftliche Vorschläge der Partner in der Schweiz genutzt, um das SwissDRG-System gezielt weiter zu entwickeln.

In diesem Handbuch wird eine Fallgruppensystematik definiert, welche die leistungsbezogene Abgeltung mit national gültigen Fallpauschalen gemäss KVG ermöglicht.

Die neu entwickelte Fallgruppensystematik und die kalkulierten Kostengewichte bilden die Basis für den Fallpauschalen-Katalog 7.0.

Abkürzungsverzeichnis

ADRG	Basis-DRG; Adjacent Diagnosis Related Group
CC	Komplikation oder Komorbidität; Complication or Comorbidity
CCL	Schweregrad einer Komplikation oder Komorbidität; Complication or comorbidity level
CHOP	Schweizerische Operationsklassifikation (Übersetzung und Anpassung der amerikanischen Klassifikation ICD-9-CM, Volume 3)
DMB	Dauer der maschinellen Beatmung
DRG	Diagnosebezogene Fallgruppe; Diagnosis Related Group
G-DRG	German Diagnosis Related Group
GST	Groupier-Status-Kode
HD	Hauptdiagnose
ICD-10-GM	Internationale statistische Klassifikation der Krankheiten und verwandter Gesundheitsprobleme, 10. Revision, German Modification
InEK	Institut für das Entgeltsystem im Krankenhaus GmbH
KVG	Bundesgesetz über die Krankenversicherung (Krankenversicherungsgesetz)
MDC	Hauptdiagnosegruppe; Major Diagnostic Category
ND	Nebendiagnose
NonOR	Nichtoperativ; Non-Operating Room
OPS	Operationenschlüssel – Internationale Klassifikation der Prozeduren in der Medizin
OR	Operativ; Operating Room
PCCL	Patientenbezogener Gesamtschweregrad; Patient Clinical Complexity Level
Prä-MDC	Den MDCs vorgeschaltete Hauptdiagnosegruppe
SwissDRG	Swiss Diagnosis Related Group
SwissDRG AG	SwissDRG Aktiengesellschaft
VD	Verweildauer

Einleitung

1 Ziele

Diagnosebezogene Fallgruppen (DRGs) stellen eine Methode dar, mit der sich stationäre Behandlungsepisoden von Patienten in Kategorien einteilen und messen lassen. Um diese Methode auf einem aktuellen Stand zu halten, muss sie von Zeit zu Zeit modifiziert werden. Damit wird den geänderten medizinischen Anforderungen und Bedürfnissen Rechnung getragen.

Die SwissDRG 7.0 Planungsversion (2016/2018) ermöglicht eine Verarbeitung von Daten des Jahres 2016, kodiert mit den in diesem Jahr gültigen Diagnose- und Prozedurenschlüsseln (ICD-10-GM Version 2014 und CHOP Version 2016).

Die in diesem Handbuch in den Diagnosen- beziehungsweise Prozedurentabellen abgedruckten Texte sind Kurztexte, die redaktionelle Kürzungen der offiziellen Texte von ICD-10 und CHOP darstellen. Der korrekte Wortlaut des entsprechenden Codes ist daher stets den offiziellen Katalogen zu entnehmen.

Das vorliegende Handbuch beschreibt die Klassifikation der SwissDRG Version 7.0 sowie ihre Anwendung. Darin wird auch das von der „Grouper“-Software vorgenommene Zuordnungsverfahren zu MDCs (Major Diagnostic Category) und DRGs näher erläutert.

Hauptdiagnosegruppen (MDCs) Die MDC ist eine Kategorie, die grundsätzlich auf einem Körpersystem oder einer Erkrankungsätiologie aufbaut, die mit einem speziellen medizinischen Fachgebiet verbunden ist. Datensätze, die den MDCs 15, 18 und 21 zugewiesen werden, können jedoch Hauptdiagnosen aufweisen, die zu anderen Kategorien gehören. Die vorliegende Version SwissDRG 7.0 umfasst 26 MDCs.

Diagnosebezogene Fallgruppen (DRGs) DRGs sind ein Patientenklassifikationssystem, das in einer klinisch relevanten und nachvollziehbaren Weise Art und Anzahl der behandelten Spitalfälle in Bezug zum Ressourcenverbrauch des Spitals setzt. Die vorliegende Version SwissDRG 7.0 umfasst 1041 DRGs.

Der Grouper ist eine Software zur Zuordnung von Behandlungsepisoden zu MDCs und DRGs.

2 Hintergrund

DRGs können als eine überschaubare Anzahl von diagnosebasierten Klassen definiert werden, die sich anhand ihres klinischen Inhaltes und des Ressourcenverbrauches unterscheiden. Mit Hilfe dieser DRGs lässt sich die Leistung eines Spitals messen. Sie bilden damit eine Basis für die Finanzierung, Budgetierung und Abrechnung. Ergänzend dazu unterstützen DRGs bei der Entwicklung von Strategien zur Regelung des Zuganges zur Versorgung und der Gleichbehandlung, der Analyse der klinischen Praxis und des Kodierverhaltens sowie der Bedarfsanalysen für Medikamente sowie für Heil- und Hilfsmittel.

DRGs wurden erstmals in den 70er Jahren in den USA entwickelt. Es sollte festgestellt werden, ob sich in der Wirtschaft übliche Verfahren zur Kosten- und Qualitätskontrolle auch auf Krankenhäuser übertragen liessen. Anfangs richtete sich das Hauptaugenmerk auf die Identifikation und die Erklärung von Unterschieden in der Leistung und in der Behandlungsqualität, doch bald erkannte man auch das Potential zur Kostendämmung. 1983 wurden DRGs in einem Medicare-Programm der USA als Teil eines prospektiven Vergütungssystems für Krankenhausaufgaben eingesetzt, was für beträchtliches internationales Aufsehen sorgte.

In Australien wurde die erste Version 1992 freigegeben (AN-DRG-Version 1.0) und jährlich überarbeitet. Diese Aktualisierungen dienten in erster Linie zur Einbringung von Änderungen der klinischen Praxis und des Kodierverhaltens. Die auf der ICD-10-AM basierende AR-DRG-Version 4.1 bildete die Grundlage für die G-DRG-Version 1.0. Eine umfassende Anpassung der G-DRG-Klassifikation an die deutsche Versorgungssituation stellten die folgenden G-DRG-Versionen dar.

Die SwissDRG AG hat das in Deutschland weiterentwickelte G-DRG-System an die Schweizer Versorgungsstruktur

angepasst, so dass mit der SwissDRG-Version 1.0 eine Tarifstruktur für die Einführung eines schweizweit einheitlichen, umfassenden pauschalen Leistungsabgeltungssystems für Spitalaufenthalte im stationären akutsomatischen Bereich im Jahr 2012 zur Verfügung stand. Die SwissDRG-Version 7.0 stellt eine Weiterentwicklung der SwissDRG-Versionen 1.0, 2.0, 3.0, 4.0, 5.0 und 6.0 dar.

3 SwissDRG-Klassifikation Version 7.0 Planungsversion (2016/2018)

ABBILDUNG 3.1 SwissDRG-Version 7.0 Planungsversion (2016/2018): Ein Überblick

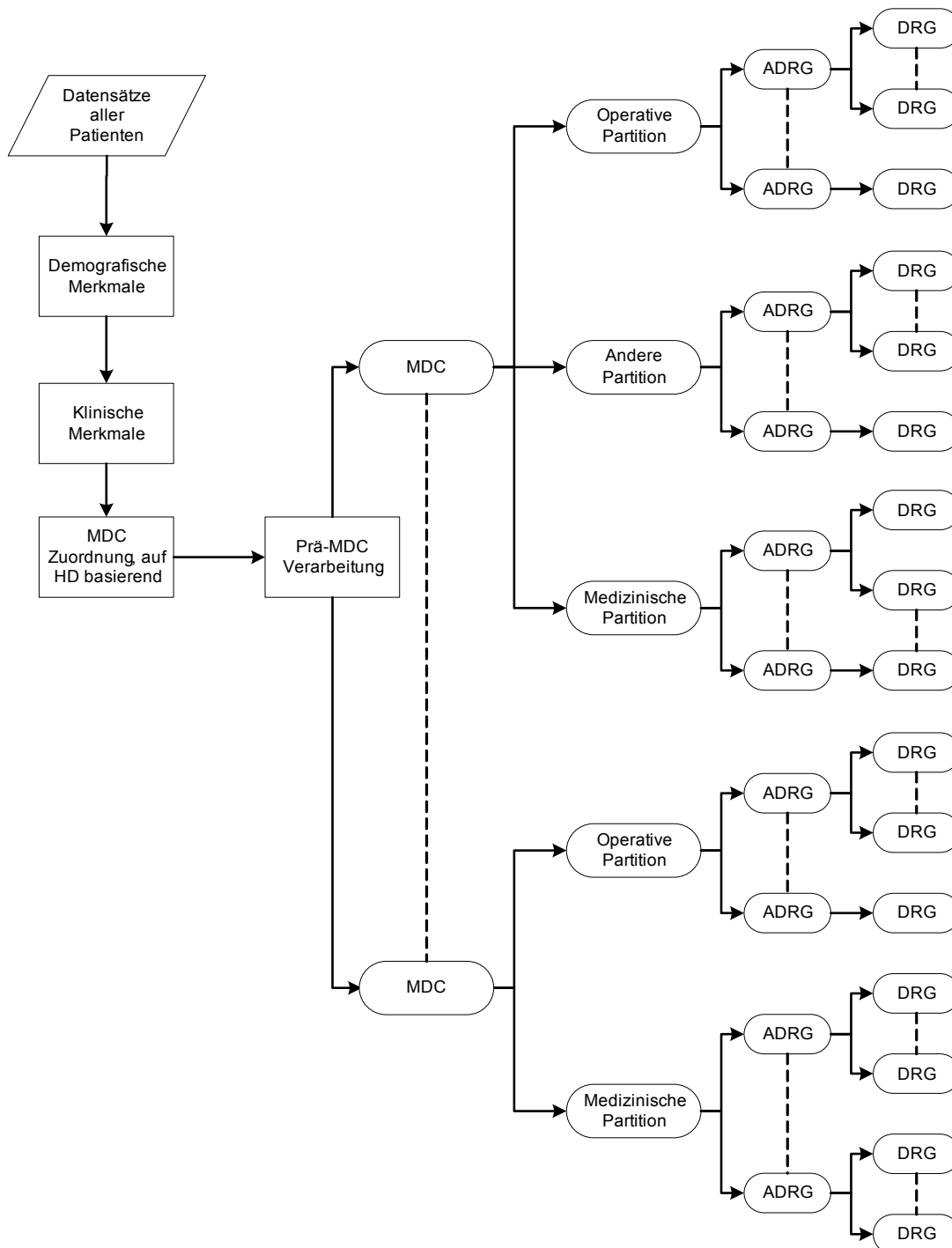

Die Abbildung 3.1 zeigt die grundsätzliche Klassifikation und Zuordnung von DRGs im SwissDRG-System. Die konsequente Orientierung der Abfragereihenfolge der DRGs an deren mittleren Kosten (um das Problem der Mindervergütung bei Mehrleistung zu vermeiden) macht es teilweise erforderlich, verschiedenen DRGs einer Basis-DRG (ADRG) verschiedene Abfragepositionen zuzuordnen. Aus dem gleichen Grund der Mindervergütung bei Mehrleistung wird die Sortierung einzelner MDCs partitionsübergreifend durchgeführt.

3.1 DRG-Notation

Die DRGs sind in MDCs eingeteilt und basieren grundsätzlich auf Hierarchien von Diagnosen und Prozeduren, die in operative, „andere“ und medizinische Partitionen eingeteilt werden (Abbildung 3.1).

Operative, „andere“ und medizinische Partitionen. Bei MDCs unterscheidet man maximal drei Partitionen (operative, „andere“ und medizinische Partition). Die Zuordnung eines Datensatzes zu einer Partition ist abhängig vom Vorhandensein bzw. Fehlen der entsprechenden OR- oder NonOR-Prozeduren. Nähere Informationen dazu siehe Abschnitt 4.5.

OR-Prozeduren (OR) sind signifikante Eingriffe im Rahmen der SwissDRG-Version 7.0.

NonOR-Prozeduren (NonOR) sind signifikante Eingriffe innerhalb einiger MDCs. Im Sinne der SwissDRG-Version 7.0 können auch als NonOR-Prozeduren definierte Eingriffe in einem OP-Saal (Operating Room = OR) durchgeführt werden.

Aus der Notation der DRGs ist Folgendes ersichtlich:

- (i) welcher Hauptgruppe (gewöhnlich einer MDC) eine DRG angehört,
- (ii) die Basis-DRG (und ausser in den MDCs 05 und 08 die Zuordnung zur Basis-DRG hinsichtlich der Einteilung in die drei Partitionen operative, „andere“ und medizinische),
- (iii) das Vorhandensein bzw. die Art von Splits bezogen auf den Ressourcenverbrauch.

Vom Format her besteht jede DRG aus vier alphanumerischen Zeichen (z.B. „ADD5“), wobei diese Zeichen die folgende Bedeutung haben:

A verweist auf die Hauptgruppe, der die DRG angehört;

DD gibt die Basis-DRG innerhalb der MDC sowie die Partition an, zu der die Basis-DRG gehört;

S kennzeichnet die Einteilung, mit der DRGs innerhalb einer Basis-DRG anhand ihres Ressourcenverbrauches unterschieden werden.

Für das erste Zeichen werden verschiedene Buchstaben des Alphabets für die Angabe der Hauptgruppe verwendet, zu der die DRG gehört, während die Zahl „9“ der Kennzeichnung von Fehler-DRGs und sonstigen DRGs vorbehalten ist. [Hinweis: Bei den MDCs 18 und 21 werden die Buchstaben A und B verwendet, um zwischen *HIV-Krankheit* (MDC 18A) und *Infektiösen und parasitären Erkrankungen* (MDC 18B) bzw. *Polytrauma* (MDC 21A) und *Verletzungen, Vergiftungen und toxischen Wirkungen von Drogen und Medikamenten* (MDC 21B) zu unterscheiden.] Aus den drei DRG-Bezeichnungen B16Z, Y01Z und 960Z ist z.B. ersichtlich, dass sich die erste Gruppe auf das Nervensystem bezieht, die zweite auf Verbrennungen und dass es sich bei der dritten um eine Fehler-DRG handelt.

Das jeweils zweite und dritte Zeichen einer DRG-Bezeichnung – also „DD“ – kennzeichnet die Basis-DRG. DRG-Nummern, die denselben Anfangsbuchstaben und dieselben Mittelziffern gemeinsam haben – z.B. B69A, B69B, B69C und B69D – beziehen sich auf dieselbe Basis-DRG.

Basis-DRGs (ADRGs) bestehen aus einer oder mehreren DRGs, die grundsätzlich durch die gleiche Liste von Diagnose- und Prozedurenkodes definiert sind. DRGs innerhalb einer Basis-DRG unterscheiden sich durch ihren Ressourcenverbrauch und sind anhand unterschiedlicher Faktoren wie komplizierende Diagnosen/Eingriffe, Entlassungsgrund, Alter und/oder patientenbezogener Gesamtschweregrad (PCCL) untergliedert.

Zur Unterscheidung der Partition, zu der die jeweilige Basis-DRG gehört, wurden für die zweite und dritte Stelle der DRG-Bezeichnung drei separate Bereiche angelegt (01-39, 40-59 und 60-99) jeweils für eine operative, „andere“ und eine medizinische Partition. In den MDCs 05 und 08 musste jedoch von dieser Einteilung abgewichen werden.

Das vierte Zeichen einer jeden DRG-Bezeichnung schliesslich dient zur Einteilung der relativen Bedeutung von DRGs innerhalb einer Basis-DRG bezogen auf den Ressourcenverbrauch. Hier kann innerhalb der Basis-DRG ein beliebiger Wert aus dem folgenden Wertebereich ausgewählt werden:

- A** höchster Ressourcenverbrauch
- B** zweithöchster Ressourcenverbrauch
- C** dritthöchster Ressourcenverbrauch
-
- Z** keine Unterteilung

Die Bedeutung dieses Einteilungsmerkmals geht aus den Namen der DRGs hervor. So haben beispielsweise die drei DRGs in der sechsten Basis-DRG der medizinischen Partition innerhalb der MDC 05 *Krankheiten und Störungen des Kreislaufsystems* folgende Namen:

F67A *Hypertonie mit äusserst schweren CC*

F67B *Hypertonie mit schweren CC*

F67C *Hypertonie*

Im Allgemeinen sind sowohl die DRGs innerhalb einer Basis-DRG als auch die Basis-DRGs innerhalb der operativen und „anderen“ Partition hierarchisch auf Basis des Ressourcenverbrauches angeordnet. Diese hierarchische Ordnung findet sich weitgehend in den Diagrammen der Entscheidungslogik. Dagegen findet sich im Textteil der jeweiligen MDC die numerische Reihenfolge zum leichteren systematischen Auffinden von DRGs, die allerdings nicht hierarchisch den Ressourcenverbrauch widerspiegelt.

Am Ende der Einleitung befindet sich eine umfassende Liste der DRGs, die auch nähere Informationen zu den jeweils zugehörigen MDCs und Partitionen enthält (Tabelle 1.1).

3.2 Umgang mit Schweregraden

Das Vorhandensein von Komplikationen und/oder Komorbiditäten (CC) kann die Behandlung von Krankheiten und Störungen erschweren und verteuern. Deshalb ist es für eine DRG-Klassifikation wesentlich, die unterschiedliche Schwere einer Erkrankung zu erkennen und zu berücksichtigen.

Der PCCL in der SwissDRG-Version 7.0 wird mit Hilfe eines Algorithmus auf Basis der vorliegenden CCL-Werte berechnet. Die Vorgehensweise bei der Zuweisung von CCL und PCCL wird in Anhang C näher erläutert.

4 Gruppierung von Behandlungsepisoden in DRGs

4.1 Variablen für die Gruppierung

Der DRG-Grouper arbeitet mit den folgenden Datenelementen: Diagnosen, Prozeduren, Geschlecht, Alter, Aufnahmeart, Entlassart, Verweildauer, Urlaubstage, Aufnahmegewicht, Status der Verweildauer ein Belegungstag sowie Dauer der maschinellen Beatmung.

Der DRG-Grouper kann bis zu 50 Diagnosekodes und bis zu 100 Prozedurenkodes pro Datensatz verarbeiten. Der Grouper führt die folgenden Aufgaben in der angegebenen Reihenfolge aus:

- Überprüfung demografischer und klinischer Merkmale
- MDC-Zuordnung
- Prä-MDC-Verarbeitung
- MDC-Partitionierung
- Zuordnung zur Basis-DRG
- Zuordnung von CCL und PCCL
- DRG-Zuordnung

4.2 Überprüfung demografischer und klinischer Merkmale

Vor der MDC-Zuordnung überprüft der Grouper anhand von demografischen und klinischen Merkmalen die Gültigkeit der für die Gruppierung verwendeten Variablen. Die demografischen Merkmale, die überprüft werden, sind: Alter, Geschlecht, Aufnahmegewicht, Verweildauer, Status der Verweildauer ein Belegungstag, Dauer der maschinellen Beatmung, Aufnahmeart und Entlassart.

Die Plausibilitätsprüfung der klinischen Merkmale dient zur Überprüfung aller Diagnose- und Prozedurenkodes in Bezug auf die ICD-10-GM und CHOP sowie hinsichtlich des Alters und Geschlechts. Auch die Hauptdiagnose wird überprüft, um sicher zu gehen, dass diese als Hauptdiagnose zulässig ist und dass es sich weder um einen Manifestationskode noch um einen Kode zur Beschreibung einer externen Verletzungs- und/oder Vergiftungsursache handelt (siehe Abschnitte V, W, X und Y der ICD-10-GM).

Nähere Informationen über zulässige Diagnosen sowie über die zur Plausibilitätsprüfung klinischer Merkmale verwendeten Codes befinden sich in Anhang D.

Sowohl für demografische als auch für klinische Merkmale werden Warnkennzeichen („Flags“) generiert, wenn das Programm auf ungültige Informationen stösst. In einigen Fällen – z.B. bei ungültigen Altersangaben, einer unzulässigen Hauptdiagnose oder einer Hauptdiagnose, bei der es zu einem Konflikt mit dem Geschlecht kommt – wird dieser Fall als Fehlschlag („fatal Flag“) gekennzeichnet und der entsprechende Datensatz einer der drei DRGs 960Z, 961Z und 963Z zugeordnet.

4.3 MDC-Zuordnung

Die zweite Funktion des Groupers ist es, jede Behandlungsepisode einer MDC zuzuordnen. Obwohl diese Zuordnung im Allgemeinen anhand der Hauptdiagnose erfolgt, gibt es Ausnahmen, bei denen die MDC-Zuordnung einer Behandlungsepisode während der Prä-MDC-Verarbeitung geändert wird.

Es besteht nicht immer eine strukturierte Beziehung zwischen den Blöcken der Diagnosekodes in der ICD-10-GM und den Tabellen der Diagnosekodes, anhand derer die MDC-Zuordnung erfolgt. So sind z.B. die Codes im Diagnoseblock D10-D36 *Gutartige Neubildungen* auf 15 verschiedene MDCs verteilt (Tabelle 1.2).

Wenn eine Behandlungsepisode keiner MDC zugeordnet werden kann, wird die MDC-Nummer „00“ zugewiesen, und die Einordnung erfolgt in die DRG 960Z *Nicht gruppierbar*. [Hinweis: Nicht alle Behandlungsepisoden in der DRG 960Z müssen unbedingt diese MDC-Nummer aufweisen. So können beispielsweise Behandlungsepisoden, die aufgrund ihrer Hauptdiagnose den MDCs 12, 13 oder 14 zugeordnet wurden, unter Umständen aufgrund klinischer Merkmale mit einem „fatal Flag“ gekennzeichnet und der DRG 960Z zugewiesen werden, dabei aber ihre ursprüngliche MDC-Zuordnung beibehalten.]

4.4 Prä-MDC-Verarbeitung

Die Prä-MDC-Verarbeitung hat zwei Funktionen. Erstens werden die in der "Prä-MDC"-Kategorie enthaltenen kostenintensiven DRGs ermittelt. Zweitens ändert das Programm die MDC-Zuweisung in Fällen, in denen eine MDC nicht ausschliesslich auf Basis der Hauptdiagnose definiert ist. Dies ist bei MDC 15 *Neugeborene*, MDC 18A *HIV* und MDC 21A *Polytrauma* der Fall.

Jeder Datensatz wird u.a. auf folgende Punkte hin überprüft. Lautet die Antwort „ja“, weist der Grouper den jeweiligen Datensatz einer der DRGs in der Prä-MDC-Kategorie zu oder ändert die MDC-Zuweisung:

- Wurde im Rahmen dieser Behandlungsepisode eine Leber-, Lungen-, Knochenmark-, Pankreas-, Nieren-, Darm- oder

Herztransplantation durchgeführt oder wurden Stammzellen transfundiert?

- Wurde eine Langzeitbeatmung durchgeführt?
- Wurde bei einem Wachkoma-Patient eine Frührehabilitation durchgeführt?
- Wurde eine bestimmte akute Erkrankung oder Verletzung des Rückenmarkes diagnostiziert?
- Wurde Versagen und Abstossung eines transplantierten Organes oder transplantiertes hämatopoetischer Zellen diagnostiziert?
- Wurde eine Stammzellentnahme bei einem Eigen- oder Fremdspender durchgeführt?
- Wurden signifikante Verletzungen an mehreren Stellen des Körpers behandelt?
- War der Patient weniger als 28 Tage alt (d.h. ein Neugeborenes) bzw. weniger als 1 Jahr alt mit einem Aufnahmegewicht von weniger als 2.500 Gramm?
- Liegt eine HIV-Krankheit vor?

Der Ablauf dieser Prä-MDC-Verarbeitung wird im ersten der MDC-Ablaufdiagramme später in diesem Handbuch dargestellt.

4.5 MDC-Partitionierung

Die Zuweisung einer Behandlungsepisode zu einer operativen, „anderen“ oder medizinischen Partition innerhalb einer MDC hängt hauptsächlich vom Vorhandensein oder Fehlen von Prozeduren ab. Im Allgemeinen gilt Folgendes:

- Damit eine Behandlungsepisode einer operativen Partition zugewiesen wird, muss mindestens eine OR-Prozedur vorhanden sein.
- Eine Behandlungsepisode wird einer „anderen“ Partition zugewiesen, wenn keine OR-Prozedur, jedoch mindestens eine NonOR-Prozedur durchgeführt wurde, die für die MDC signifikant ist.

Wenn im Rahmen einer Behandlungsepisode weder eine OR-Prozedur noch eine lokal signifikante NonOR-Prozedur durchgeführt wurde, wird diese einer medizinischen Partition zugewiesen.

Nicht alle MDCs weisen jedoch alle drei Partitionen auf.

Anhang B enthält eine ausführliche Liste aller in der SwissDRG-Version 7.0 enthaltenen OR-Prozeduren und NonOR-Prozeduren. In einigen MDCs wurden DRGs der medizinischen Partition zwischen DRGs der „anderen“ aber auch der operativen Partition sortiert, so dass im Einzelfall, in Abhängigkeit von der Abfrageposition, trotz Vorhandensein einer OR-Prozedur eine DRG der medizinischen Partition erreicht werden kann.

4.6 Zuordnung zu Basis-DRGs

Behandlungsepisoden werden Basis-DRGs hauptsächlich aufgrund der dokumentierten Diagnose- und Prozedurenkodes zugeordnet. Basis-DRGs in der operativen Partition und in der Partition „Andere“ werden hierarchisch abgefragt (siehe MDC-Ablaufdiagramme). Gewöhnlich erfolgt die Reihung nach abnehmendem Ressourcenverbrauch. In den medizinischen Partitionen hat diese hierarchische Einteilung jedoch in aller Regel keine Auswirkung, da sich die Diagnoselisten gegenseitig ausschliessen.

Betrachtet man zum Beispiel drei Datensätze, bei denen jeweils C20 *Bösartige Neubildung des Rektums* als Hauptdiagnosecode für MDC 06 eingetragen wurde. Es wird angenommen, dass diese Datensätze bis auf das Vorhandensein/Fehlen von OR- und NonOR-Prozeduren identisch sind und die Verweildauer länger ist als zwei Belegungstage. Enthält der erste Datensatz den Code 48.49 für die OR-Prozedur *Sonstige Rektumresektion mit Durchzugsverfahren*, wird er in die DRG G17Z *Andere Rektumresektion ohne bestimmten Eingriff* eingeordnet. Enthält der zweite Datensatz dafür aber die NonOR-Prozedur 45.42 *Endoskopische Polypektomie im Dickdarm* wird er (sofern der Fall einen PCCL > 2 aufweist) der Basis-DRG G48 *Koloskopie mit schwerer CC oder komplizierendem Eingriff oder Alter < 15 Jahre oder mit komplizierenden Diagnosen* zugeordnet. Wenn der dritte Datensatz weder eine OR-Prozedur noch eine lokal signifikante NonOR-Prozedur enthält, wird er der Basis-DRG G60 *Bösartige Neubildung der Verdauungsorgane* zugeordnet, einer Basis-DRG in der medizinischen Partition der MDC 06.

Würde die Hauptdiagnose des ersten und zweiten Datensatzes in I20.9 *Angina pectoris, nicht näher bezeichnet* (eine Hauptdiagnose für MDC 05) geändert, würde der erste Datensatz der Basis-DRG 901 *Ausgedehnte OR-Prozedur ohne Bezug zur Hauptdiagnose* zugeordnet werden, während der zweite in die medizinische Basis-DRG F66 *Koronararteriosklerose ohne äusserst schwere CC* eingeordnet würde. Der Grund dafür ist darin zu sehen, dass die Prozedur 48.49 *Sonstige Rektumresektion mit Durchzugsverfahren* auf keiner der Listen mit OR-Prozeduren erscheint, die operative DRGs in MDC 05 definieren, und dass keine der Basis-DRGs in der Partition „Andere“ der MDC 05 die Prozedur 45.42 *Endoskopische Polypektomie im Dickdarm* als Teil ihrer Definition enthält.

Um mehrzeitige Eingriffe im SwissDRG-System abbilden zu können, wird für die SwissDRG-Version 7.0 auch das Prozeduren-Datum zur Gruppierung verwendet.

4.7 Zuordnung von CCL und PCCL

Jeder Diagnose wird ein CCL-Wert zugewiesen. Anschliessend wird jedem Datensatz ein PCCL-Wert zugeordnet, d.h. eine Masszahl für den kumulativen Effekt der CCs einer Behandlungsepisode. Nähere Informationen zu den Verfahren, mit denen einem Datensatz CCLs und PCCLs zugewiesen werden, befinden sich in Anhang C und auf den Begleit-Dokumenten.

4.8 DRG-Zuordnung

DRGs innerhalb einer Basis-DRG unterscheiden sich durch ihren Ressourcenverbrauch und sind anhand der Faktoren PCCL, Alter, Verweildauer, Beatmung, Aufnahmeart, Entlassart, Hauptdiagnose, Nebendiagnose oder Prozedur unterteilt.

4.9 Verschiedene Funktionen mit Einfluss auf die Gruppierung von Behandlungsepisoden

In der SwissDRG-Version 7.0 gibt es spezielle „Funktionen“. Dies sind logische Definitionen, die typischerweise an mehreren Stellen des DRG-Algorithmus, oft in mehreren MDCs, angewendet werden. Weitere Informationen (Logik, Kodetabellen) zu zwei dieser Funktionen – Schweres Problem beim Neugeborenen [SPNG] und Mehrere schwere Probleme beim Neugeborenen [MSPNG] – finden sich in Band 3, am Ende der DRG-Definitionen für die MDC 15. Zu allen anderen Funktionen (den „Globalen Funktionen“) finden Sie diese Informationen am Ende von Band 4. Eine Liste, die aufzeigt, an welcher Stelle die verschiedenen Funktionen bei MDCs und DRGs vorkommen, findet sich in der „Funktionsübersicht“ in Band 5 am Ende von Anhang B.

4.10 Fehler-DRGs und sonstige DRGs

Datensätze, die klinisch untypische oder ungültige Informationen enthalten, werden in der SwissDRG-Version 7.0 einer von neun Fehler- und sonstigen DRGs zugewiesen:

- 901A** *Ausgedehnte OR-Prozedur ohne Bezug zur Hauptdiagnose, mit komplizierenden Prozeduren oder Strahlentherapie*
- 901B** *Ausgedehnte OR-Prozedur ohne Bezug zur Hauptdiagnose, mit komplexer OR-Prozedur*
- 901C** *Ausgedehnte OR-Prozedur ohne Bezug zur Hauptdiagnose, mit anderem Eingriff an Kopf und Wirbelsäule oder Alter < 1 Jahr*
- 901D** *Ausgedehnte OR-Prozedur ohne Bezug zur Hauptdiagnose, Alter > 0 Jahre*
- 902Z** *Nicht ausgedehnte OR-Prozedur ohne Bezug zur Hauptdiagnose*
- 960Z** *Nicht gruppierbar*
- 961Z** *Unzulässige Hauptdiagnose*
- 962Z** *Unzulässige geburtshilfliche Diagnosekombination*
- 963Z** *Neonatale Diagnose unvereinbar mit Alter oder Gewicht*

Diese Fehler- und sonstigen DRGs sind in drei Gruppen eingeteilt:

- Gruppe 1 901A-D und 902Z werden dann verwendet, wenn keine der OR-Prozeduren einen Bezug zur MDC der Hauptdiagnose des Patienten aufweist.
- Gruppe 2 961Z, 962Z und 963Z werden verwendet, wenn eine Behandlungsepisode aufgrund ihrer Hauptdiagnose keiner klinisch kohärenten DRG zugeordnet werden kann (wenn beispielsweise ein Kode der ICD-10-GM als Hauptdiagnose zugewiesen wird, obwohl der Kode im SwissDRG-System als Hauptdiagnose unzulässig ist).
- Gruppe 3 960Z wird verwendet, wenn die Hauptdiagnose ungültig ist oder wichtige Informationen entweder fehlen oder falsch sind.

Grundsätzlich steht Gruppe 1 mit der Klassifikationsmethode, Gruppe 2 eher mit den Kodiervorschriften und Gruppe 3 mit der Kodierqualität in Zusammenhang.

5 Hinweise zur Anwendung des Definitionshandbuches

5.1 Anwendung des Handbuches

Hauptzweck dieses Handbuches ist es, zu erklären, wie die Grouper-Software die DRG-Zuordnung vornimmt. Ausserdem soll erläutert werden, warum Datensätze bestimmten DRGs zugeordnet werden. Weiter sollen Hilfestellungen bei der Identifizierung wahrscheinlicher DRG-Zuordnungen für einzelne Datensätze geboten werden. Dieses Handbuch ist jedoch nicht als Ersatz für eine Grouper-Software gedacht. Im Folgenden werden sieben wichtige Schritte beschrieben, die beim Zuweisen einer Behandlungsepisode zu einer DRG unter Umständen durchgeführt werden müssen.

Die im Buch aufgeführten Beispiele und Abbildungen sollen die Funktionsweise des Grouper und des Definitionshandbuches veranschaulichen. Sie können aus technischen Gründen nicht jedes Mal angepasst werden und entsprechen demnach nicht immer der aktuell gültigen Version.

Schritt 1: Anwendung von Anhang A

Stellen Sie die Hauptdiagnose für den Datensatz fest und ermitteln Sie anhand der Querverweise in Anhang A die MDC und mögliche DRGs. Gegebenenfalls werden DRGs aus mehreren MDCs aufgelistet. In diesem Fall sollten Sie die folgenden besonderen MDCs und DRGs in diesem Schritt vorerst ignorieren:

- den HIV-Abschnitt der MDC 18A (d.h. DRGs, die mit dem Buchstaben „S“ beginnen);
- den Abschnitt Polytrauma der MDC 21A (d.h. DRGs, die mit dem Buchstaben „W“ beginnen);
- Fälle, in denen die Diagnose eine operative oder „andere“ DRG näher definiert.

Schritt 2: Anwendung des Prä-MDC-Ablaufdiagrammes

Überprüfen Sie den Datensatz anhand des Prä-MDC-Ablaufdiagrammes und stellen Sie fest, ob er die Kriterien der DRG für die logische Zuordnung zu einer der beispielhaft angegebenen Gruppen erfüllt:

- Kostenintensive DRGs in der Prä-MDC-Kategorie;
- Neugeborene (MDC 15);
- HIV (MDC 18A);
- Polytrauma (MDC 21A);
- Bestimmte akute Erkrankungen und Verletzungen des Rückenmarks (Basis-DRG B61);
- Implantation oder Aggregatwechsel Defibrillator (MDC 05);
- Syndromdiagnose bei komplizierten Epilepsien (MDC 01);
- Akute Tuberkulose ohne OR-Prozedur, Verweildauer > 14 Tage (MDC 04).

Schritt 3: Anwendung von Anhang B

Enthält der Datensatz einen oder mehrere Prozedurenkodes, stellen Sie anhand der Querverweise in Anhang B fest, ob diese zur Definition der DRG als OR-Prozeduren oder als NonOR-Prozeduren aufgelistet sind. Ist dies der Fall, vergleichen Sie die angegebenen DRGs mit der in den ersten beiden Schritten dieses Verfahrens ermittelten MDC und stellen Sie fest, ob es Übereinstimmungen gibt. Stimmt keine der Prozeduren damit überein, ist aber mindestens eine OR-Prozedur vorhanden, wird der Datensatz einer der sonstigen DRGs aus der Gruppe 1 (Basis-DRGs 901 und 902) zugeordnet.

Schritt 4: Anwendung der Ablaufdiagramme und der begleitenden Basis-DRG-Definitionen

Weist eine Behandlungsepisode mehrere „relevante“ Prozeduren auf, ermitteln Sie anhand des entsprechenden Ablaufdiagrammes und der begleitenden Basis-DRG-Definitionen, welche der Prozeduren in der operativen Hierarchie für die MDC am höchsten steht. Beachten Sie hierbei, dass eine bestimmte Prozedur auch innerhalb einer MDC in mehreren DRGs gruppierungsrelevant sein kann, aufgrund der Abfragereihenfolge eventuell aber nur eine DRG erreichen kann.

Überprüfen Sie ausserdem anhand des Ablaufdiagrammes und der begleitenden Basis-DRG-Definitionen, ob der Datensatz Kriterien für Basis-DRGs erfüllt, die nicht durch die Diagnose- oder Prozedurenkodes definiert sind und die in bestimmten MDCs ganz oben aufgeführt sind, wie z.B.:

- die DRGs P60A/B/C in der MDC 15;
- die DRG R65A/B/C in der MDC 17;
- die DRG S60Z im HIV-Abschnitt der MDC 18;
- die DRG U60A/B in der MDC 19;
- die DRG W60A/B im Abschnitt Polytrauma der MDC 21;
- die DRG Y63Z in der MDC 22.

Schritt 5: Anwendung der Ablaufdiagramme und der begleitenden DRG-Definitionen

Wenn der Diagnose- und/oder Prozedurenkode darauf hindeutet, dass der Datensatz einer Reihe von DRGs innerhalb einer Basis-DRG zugeordnet werden könnte, sollten Sie anhand des MDC-Ablaufdiagrammes und der DRG-Definitionen feststellen, anhand welcher Kriterien – z.B. PCCL und Alter – die Basis-DRG unterteilt wurde. Dabei ist die anhand der Rangnummern erkennbare Abfragereihenfolge zu berücksichtigen.

Die Sortierung der DRGs nach absteigenden Kosten führt dazu, dass DRGs einer gemeinsamen Basis in der Abfragereihenfolge nicht mehr aufeinander folgen müssen. Am Beispiel der DRGs S63A/B und S62Z bedeutet dies, dass die DRG S63A aufgrund ihrer Kosten vor der DRG S62Z abgefragt wird. Die DRG S63B wird aufgrund ihrer Kosten nach der DRG S01Z abgefragt.

Bei umfangreichen MDCs hat dies zur Folge, dass durch die Darstellung der MDC-Flussdiagramme in Abfragereihenfolge, wie in Abbildung 5.1 ersichtlich, DRGs und ihre Zugehörigkeit zur Basis-DRG nicht mehr übersichtlich darstellbar sind. Dies betrifft insbesondere komplex gesplittete DRGs.

ABBILDUNG 5.1 MDC-Flussdiagramm in Abfragereihenfolge

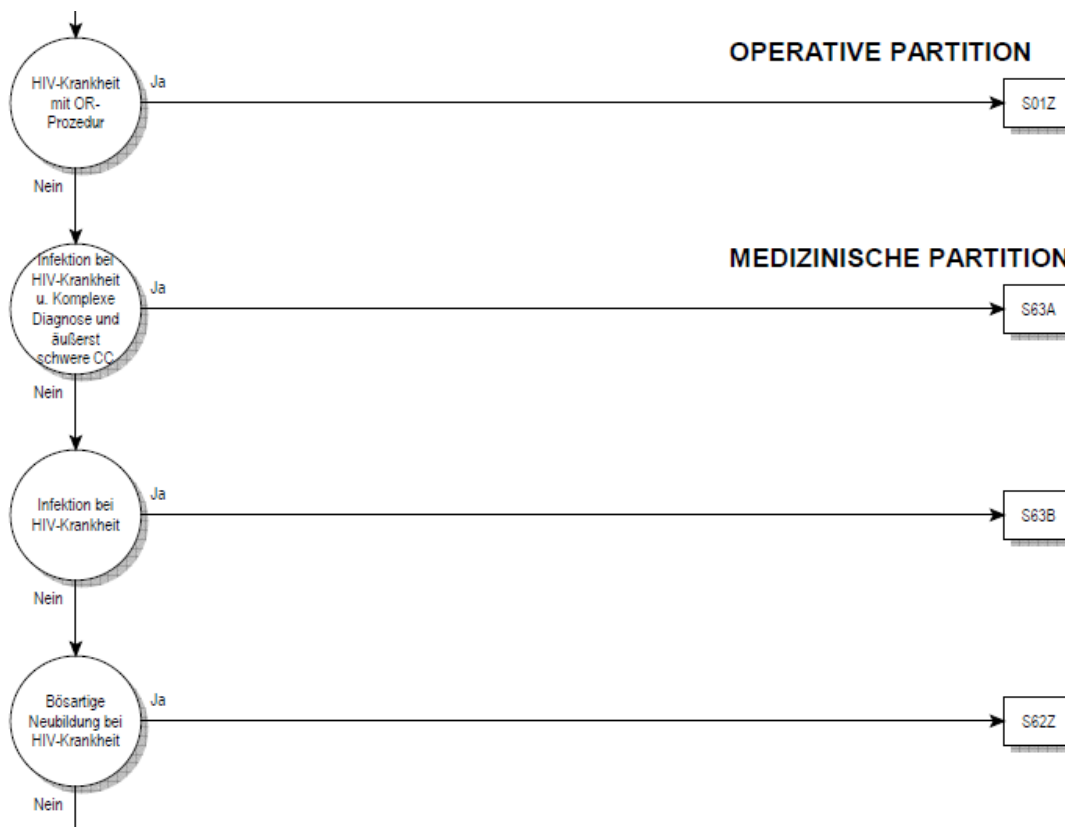

Daher orientiert sich – unter Beibehaltung der konsequenten hierarchischen Sortierung – die Darstellung im Flussdiagramm an den Basis-DRGs. Die tatsächliche Abfrageposition einer DRG im Grouperalgorithmus dieser MDC wird als Zahl rechts neben dem DRG-Symbol dargestellt (siehe Abbildung 5.2).

ABBILDUNG 5.2 MDC-Flussdiagramm mit Rangnummern

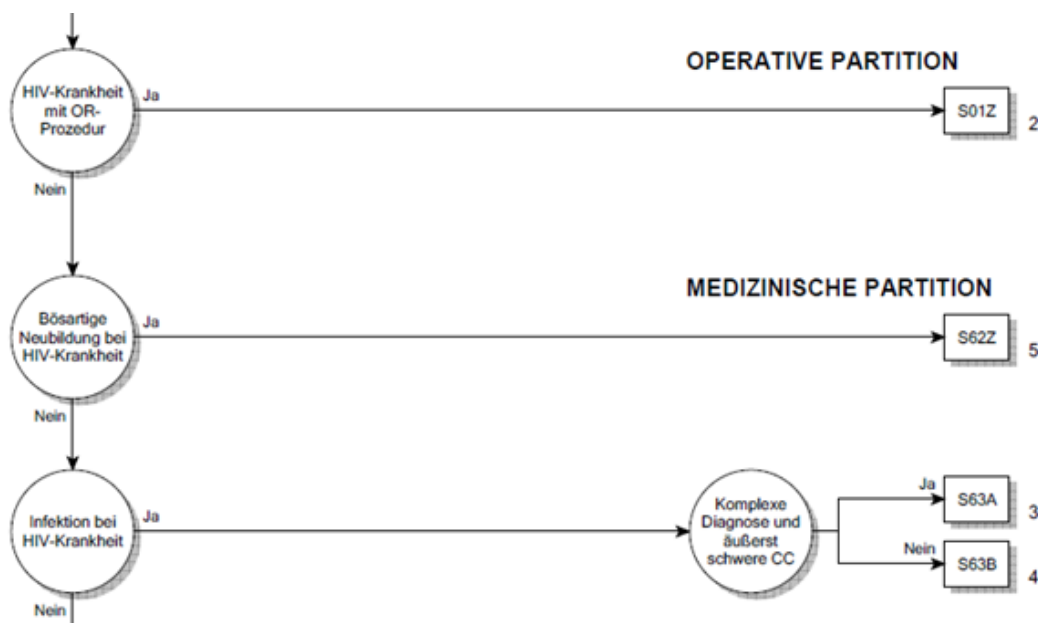

Die in den Abbildungen 5.1 und 5.2 dargestellten Flussdiagramme sind inhaltlich identisch. Ein Unterschied in der hinterlegten Logik besteht nicht.

Schritt 6: Anwendung von Anhang C

Ermitteln Sie die CCs und CCLs anhand von Anhang C und den Daten der Begleit-Dokumente und berechnen Sie den PCCL.

Schritt 7: Zuweisung der DRG

Anwendungsbeispiele dieses Handbuches für die Zuordnung einer Behandlungsepisode zu einer DRG

Als Beispiel wird ein Patient mit der Hauptdiagnose K52.1 *Toxische Gastroenteritis und Kolitis* ohne Nebendiagnosen oder Prozeduren genannt. Die in Anhang A dazu aufgelisteten möglichen MDCs und DRGs sind: G71A/B in MDC 06, S65Z in MDC 18A, sowie die Funktionen *Schweres Problem beim Neugeborenen* und *Mehrere schwere Probleme beim Neugeborenen* in MDC 15. Schliesst man HIV-DRGs und nicht-medizinische DRGs aus, ermittelt man in Schritt 1 als MDC und mögliche DRGs die MDC 06 bzw. Basis-DRG G71. In Schritt 2 wird die Zuordnung des Datensatzes zu MDC 06 nicht geändert. Die Schritte 3 und 4 sind in diesem Fall nicht relevant, da der Datensatz keine Prozeduren enthält und die MDC nicht 15, 18, 19, 21 oder 22 ist. In Schritt 5 stellt sich heraus, dass die Basis-DRG G71 keine Schweregrad-Stufen enthält, daher ist auch Schritt 6 nicht relevant. Der Datensatz wird der Basis-DRG G71 zugewiesen.

Ein weiteres Beispiel ist ein stationär aufgenommener Patient mit derselben Hauptdiagnose K52.1 *Toxische Gastroenteritis und Kolitis* und der Nebendiagnose B24 *Nicht näher bezeichnete HIV-Krankheit [Humane Immundefizienz-Viruskrankheit]*, ohne Prozeduren. Wie zuvor werden in Schritt 1 die MDC sowie die möglichen DRGs (Basis-DRG G71) ermittelt. In Schritt 2 wird die Zuordnung des Datensatzes von der MDC 06 in den HIV-Bereich in MDC 18 und die Basis-DRG S65 geändert. Schritt 3 entfällt, da der Datensatz keine Prozeduren enthält. Auch Schritt 4 ist nicht relevant, da keine Prozeduren im Datensatz vermerkt sind und es sich nicht um einen Behandlungsfall mit der Verweildauer ein Belegungstag handelte (siehe HIV-Ablaufdiagramm). In Schritt 5 wird festgestellt, dass die Basis-DRG S65 nicht weiter unterteilt ist. Der Fall wird dementsprechend der DRG S65Z zugeordnet. Wäre der Patient am Aufnahmetag oder am darauf folgenden Kalendertag entlassen worden, wäre der Datensatz der DRG S60Z (Schritt 4) zugeordnet worden.

Betrachten wir als letztes Beispiel einen Patienten mit der Hauptdiagnose K52.1 *Toxische Gastroenteritis und Kolitis* und den Prozeduren 45.26 *Offene Biopsie am Dickdarm* und 45.50 *Isolation eines Darmsegments, n.n.bez.* jedoch mit den Nebendiagnosen B18.2 *Chronische Virushepatitis C* und I85.0 *Ösophagusvarizen mit Blutung*. In Schritt 1 würden die MDC und mögliche DRGs wie Basis-DRG G71 ermittelt. In Schritt 2 würde die Zuordnung des Datensatzes zu MDC 06 nicht geändert. Auch hier würde in Schritt 3 ermittelt, dass der Code 45.26 in den DRGs G04A/B, G07Z und G38Z als OR-Prozedur aufgeführt wird, während der Code 45.50 als OR-Prozedur einer Reihe von DRGs verschiedener MDCs zugeordnet ist. In Schritt 4 würde ermittelt, dass der Datensatz nun der ersten der genannten DRGs (d.h. in Abhängigkeit vom Alter der G04A oder G04B) zugeordnet wird. Die Nebendiagnosen I85.0 und B18.2 weisen in der Basis-DRG G04 CCL-Werte von 3 auf. Die Berechnung des PCCL ergibt einen Wert von 4 (siehe Anhang C und Begleit-Dokumente). Die Bedingung „mit äusserst schweren CC“ der Basis-DRG G04 wäre somit erfüllt.

5.2 Symbole und Konventionen

Symbole in den MDC-Diagrammen

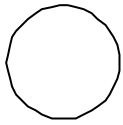

Ein Kreis zeigt an, dass eine Entscheidung getroffen wird.



Dieser Zeiger bedeutet, dass das Ablaufdiagramm auf einer weiteren Seite fortgesetzt wird.



Ein Rechteck steht für eine DRG.



Dieses Symbol verweist auf die MDC-Zuordnung.



Dieser Zeiger verweist auf die nächste MDC.

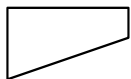

Dieses Symbol steht für eine Bedingung, die wahr wird.

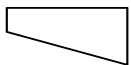

Dieses Symbol steht für eine Bedingung, die nicht wahr wird.

Anmerkungen

‡ Das Doppelkreuz dient zur Kennzeichnung einer NonOR-Prozedur.

↔ Der Doppelpfeil dient zur Kennzeichnung einer Prozedur mit einer Seitenangabe (R, L, B).

Textfelder

Mit schwarz unterlegten Textfeldern werden Basis-DRGs, mit schwarz umrandeten Textfeldern DRGs gekennzeichnet. Das heisst:

ADRG B69

Verweist auf die Basis-DRG B69 *TIA und extrakranielle Gefässverschlüsse*

DRG B69A

Verweist auf die DRG B69A *Transitorische ischämische Attacke (TIA) und extrakranielle Gefässverschlüsse mit neurologischer Komplexbehandlung des akuten Schlaganfalls > 72 Stunden*

Für DRG-Definitionen verwendete Tabellen

In diesem Handbuch sind alle DRGs anhand von Diagnosekodes definiert, jedoch wird zur Definition einiger DRGs eine Kombination aus Diagnosekodes und Codes für OR-/NonOR-Prozeduren herangezogen. Unter jeder Basis-DRG befindet sich eine Beschreibung der Logik, die bei der Basis-DRG-Zuordnung der Behandlungsepisoden verwendet wird. In einigen dieser logischen Definitionen wird auf Tabellen verwiesen. Häufig finden sich in der Logik komplexe boolesche Ausdrücke, bei denen verschiedene Bedingungen durch ein „und“ oder ein „oder“ miteinander verknüpft sind. Es gilt hier die allgemeine Regel, dass eine „und“-Verknüpfung stärker bindet als eine „oder“-Verknüpfung. Wird von dieser Regel abgewichen, ist dies durch entsprechende Klammersetzung gekennzeichnet.

6 Besonderheiten der SwissDRG-Version 7.0 Planungsversion (2016/2018)

6.1 Gültigkeit von Diagnose- und Prozedurenklassifikationen

In den ersten Versionen des SwissDRG-Systems (0.0 bis 0.2) hatten mehrere Versionen des CHOP parallel Gültigkeit, in SwissDRG 0.2 beispielsweise die CHOP-Versionen 8 bis 11. Dies hatte den Vorteil, dass mit nur einer Groupversion sowohl die Daten des zurückliegenden Datenjahres verarbeitet werden konnten als auch die Entwicklungen des CHOP für die folgenden Jahre im Definitionshandbuch sichtbar waren. Für ein DRG-System auf dem Weg zur Anwendung als Vergütungssystem ist aber zu fordern, dass die Menge der zulässigen Codes exakt definiert ist – nämlich genau als die im Anwendungsjahr zulässigen endstelligen Codes. Die Möglichkeit, veraltete oder nicht-terminale Codes anzugeben, führt zu einer Verschlechterung der Datenqualität und einer eingeschränkten Vergleichbarkeit dieser unterschiedlich kodierten Fälle.

Ab der Version SwissDRG 0.3 sind daher immer nur die Diagnose- und Prozedurenklassifikationen eines Jahres gültig. Für die vorliegende „SwissDRG-Version 7.0 Planungsversion (2016/2018)“ sind dies die Codes des Jahres 2016, also:

Diagnosen: Version 2014 des ICD-10-GM (International classification of Diseases, GM-Version)

Prozeduren: Schweizerische Operationsklassifikation (CHOP) in der Version 2016 („CHOP 2016“)

Es ist zu beachten, dass die Nomenklatur der Versionen des CHOP geändert worden ist. Im Jahre 2009 war die Version 11 des CHOP anzuwenden („CHOP 11“), im Jahr 2010 erfolgte keine CHOP-Revision. Die ab dem Jahr 2011 anzuwendenden Versionen des CHOP werden statt mit einer Versionsnummer mit dem Gültigkeitsjahr bezeichnet (für 2011 als „CHOP 2011“). Somit sind „CHOP 11“ [2009] und „CHOP 2011“ [2011] unterschiedliche Versionen!

Damit stellt das vorliegende Handbuch also den Algorithmus der SwissDRG-Version 7.0 anhand der im Jahr 2016 gültigen Codes dar. Da die Version für Planungszwecke auf der Grundlage der Daten der Schweizer Spitäler aus dem Jahr 2016 konzipiert ist, wird sie auch als „Planungsversion (2016/2018)“ bezeichnet.

Weitere (zukünftige) Versionen von SwissDRG 7.0 werden der Verarbeitung von Daten späterer Jahre dienen, diese werden als „Planungsversion (2017/2018)“ bzw. „Abrechnungsversion (2018/2018)“ bezeichnet. Diese Versionen werden sich bezüglich der gültigen Codes von der Katalogversion unterscheiden, nicht aber im Hinblick auf andere Charakteristika des DRG-Algorithmus (wie Sortierung, Anzahl der DRGs o.ä.).

6.2 Seitenkennzeichen

In der Schweizerischen Operationsklassifikation CHOP können seit der Version 11 (2009) Seitenkennzeichen für Prozeduren an paarigen Organen oder Körperteilen (Augen, Ohren, Nieren, Extremitäten etc.) angegeben werden. In der derzeitigen Version SwissDRG 7.0 ist weiterhin die Angabe eines Seitenkennzeichens prinzipiell bei allen CHOP-Codes zulässig. Somit können auch Prozeduren mit einem Doppelpfeil (↔) gekennzeichnet sein, die nicht an paarigen Organen vorgenommen werden.

6.3 OR- und NonOR-Prozeduren

Das SwissDRG-System unterscheidet OR- und NonOR-Prozeduren. OR-Prozeduren (OR = Operating Room) sind im SwissDRG-System immer signifikante (gruppierungsrelevante) Eingriffe, da die Gesamtmenge aller OR-Prozeduren in DRG-Logiken verwendet wird (z.B. bei der Basis-DRG 901).

NonOR-Prozeduren sind signifikante Eingriffe innerhalb einiger MDCs. Auch als NonOR-Prozeduren definierte Eingriffe können in einem OP-Saal (Operating Room = OR) durchgeführt werden. Das Doppelkreuz (§) dient zur Kennzeichnung einer NonOR-Prozedur.

Tabelle 1.1 Liste der SwissDRGs, Version 7.0**DRG Part. Beschreibung****Prä-MDC**

A01A	O	Lebertransplantation mit Beatmung > 59 Stunden oder mit Transplantatabstossung oder mit bestimmter anderer Organtransplantation, Alter < 16 Jahre
A01B	O	Lebertransplantation, Alter > 15 Jahre
A02Z	O	Transplantation von Niere und Pankreas oder Darm
A04A	O	Knochenmarktransplantation oder Stammzelltransfusion, allogene, Alter < 18 Jahre oder mit Komplexbehandlung bei MRE ab 14 Behandlungstage oder Intensivmedizinische Komplexbehandlung > 360 Aufwandspunkte
A04B	O	Knochenmarktransplantation oder Stammzelltransfusion, allogene, nicht-HLA-identisch oder mit Blockchemotherapie oder mit Ganzkörperbestrahlung, Alter > 17 Jahre
A04C	O	Knochenmarktransplantation oder Stammzelltransfusion, allogene, Alter > 17 Jahre
A05A	O	Herz- oder Lungentransplantation mit Beatmung > 179 Stunden oder Alter < 16 Jahre oder Trennung von Siamesischen Zwillingen
A05B	O	Herz- oder Lungentransplantation ohne Beatmung > 179 Stunden, Alter > 15 Jahre
A06Z	O	Beatmung > 499 Stunden und Transplantation von Leber, Lunge, Herz und Knochenmark, Stammzelltransfusion oder Trennung von Siamesischen Zwillingen, oder Beatmung > 1499 Stunden
A07A	O	Beatmung > 499 Stunden mit komplexer OR-Prozedur oder Polytrauma oder komplexer Vakuumbehandlung, mit hochkomplexem Eingriff oder Intensivmedizinische Komplexbehandlung > 2940/3680 Aufwandspunkte
A07B	O	Beatmung > 499 Stunden mit komplexer OR-Prozedur oder Polytrauma oder komplexer Vakuumbehandlung, oder Alter < 16 Jahre oder Intensivmedizinische Komplexbehandlung > 1764/2484 Aufwandspunkte
A07C	O	Beatmung > 499 Stunden oder andere aufwendige Konstellationen, Alter > 15 Jahre
A11A	O	Beatmung > 249 und < 500 Std. mit hochkompl. Ingr. od. Beatm. > 95 Std. mit Intensivmedizinischer Komplexbehandlung > 1470/1656 Aufwandspunkte od. Alter < 16 J. oder hochkomplexe Eingriffe
A11B	O	Beatmung > 249 und < 500 Stunden mit komplexer OR-Prozedur, ohne hochkomplexen Eingriff, ohne Beatmung > 95 Std. mit Intensivmedizinischer Komplexbehandlung > 1470 / 1656 Punkte, Alter > 15 Jahre
A11C	O	Beatmung > 249 und < 500 Stunden, mit bestimmter OR-Prozedur oder komplizierenden Prozeduren oder Intensivmedizinische Komplexbehandlung > 1470/1656 Aufwandspunkte mit bestimmter Diagnose oder Alter < 6 Jahre
A11D	O	Beatmung > 249 und < 500 Stunden
A13A	O	Beatmung > 95 und < 250 Stunden mit hochkomplexen Konstellationen mit IntK > 980/1104 Aufwandspunkte oder mehrzeitige Eingriffe oder Alter < 16 Jahre oder IntK > 1470/1656 Aufwandspunkte
A13B	O	Beatmung > 95 und < 250 Stunden mit sehr komplexen Konstellationen oder Intensivmedizinische Komplexbehandlung > 980 / 1104 oder nicht verstorben oder verlegt oder Verweildauer > 8 Tage
A13C	O	Beatmung > 95 und < 250 Stunden mit bestimmten komplizierenden Konstellationen, Alter > 15 Jahre oder IntK > 392/552 Aufwandspunkte oder Alter < 16 Jahre, oder nicht verstorben oder verlegt oder Verweildauer > 8 Tage
A13D	O	Beatmung > 95 und < 250 Stunden mit bestimmten komplizierenden Konstellationen oder IntK > 392/552 Aufwandspunkte oder Alter < 16 Jahre
A13E	O	Beatmung > 95 und < 250 Stunden
A15A	O	Knochenmarktransplantation oder Stammzelltransfusion, autolog, Alter < 18 Jahre oder mit Intensivmedizinischer Komplexbehandlung > 360 Aufwandspunkte oder Mehrfacheingriff
A15B	O	Knochenmarktransplantation oder Stammzelltransfusion, autolog, mit Blockchemotherapie oder aufwendiger Konstellation, Alter > 17 Jahre
A15C	O	Knochenmarktransplantation oder Stammzelltransfusion, autolog, Alter > 17 Jahre
A16Z	O	Transplantation von Langerhans-Zellen
A17A	O	Nierentransplantation mit postoperativem Versagen des Nierentransplantates oder Alter < 16 Jahre oder ABO-inkompatible Transplantation
A17B	O	Nierentransplantation, Alter > 15 Jahre
A18Z	O	Beatmung > 999 Stunden, oder Beatmung > 499 Stunden mit hochkomplexer Prozedur oder mit Intensivmedizinischer Komplexbehandlung > 4410/4600 Aufwandspunkte
A36A	O	Intensivmedizinische Komplexbehandlung > 980/1104 Aufwandspunkte bei bestimmten Krankheiten und Störungen
A36B	O	Intensivmedizinische Komplexbehandlung > 392/552 und < 981/1105 Aufwandspunkte bei bestimmten Krankheiten und Störungen
A42A	A	Knochenmark- oder Stammzellentnahme, autolog und Chemotherapie
A42B	A	Knochenmark- oder Stammzellentnahme, autolog, Alter < 16 Jahre
A42C	A	Knochenmark- oder Stammzellentnahme, autolog, Alter > 15 Jahre
A43Z	A	Frührehabilitation bei Wachkoma und Locked-in-Syndrom oder hochkomplexe Vakuumbehandlung oder IMC Komplexbehandlung > 1764/1932 Aufwandspunkte
A60A	M	Versagen und Abstossung eines Organtransplantates, mehr als ein Belegungstag, mit äusserst schweren CC oder komplexe OR-Prozedur
A60B	M	Versagen und Abstossung eines Organtransplantates, mehr als ein Belegungstag
A60C	M	Versagen und Abstossung eines Organtransplantates, ein Belegungstag
A61Z	M	Versagen und Abstossung eines Transplantates hämatopoetischer Zellen
A90A	O	IMC Komplexbehandlung > 1176/1104 Aufwandspunkte oder komplexe OR-Prozeduren oder Frührehabilitation ab 14 Behandlungstage bei bestimmten Krankheiten
A90B	O	IMC Komplexbehandlung > 392/552 und < 1177/1105 Aufwandspunkte bei bestimmten Krankheiten
A91Z	M	Photopherese und Apherese, ein Belegungstag
A92A	M	Multimodale Schmerztherapie bei bestimmten Krankheiten oder rheumatologische Komplexbehandlung bei bestimmten Krankheiten, ab 14 Behandlungstagen ohne OR-Prozedur
A92B	M	Multimodale Schmerztherapie bei bestimmten Krankheiten oder rheumatologische Komplexbehandlung bei bestimmten Krankheiten, 7 bis 13 Behandlungstage ohne OR-Prozedur
A93A	M	Strahlentherapie, mehr als 8 Bestrahlungen mit komplexer OR-Prozedur
A93B	M	Strahlentherapie, mehr als 20 Bestrahlungen
A93C	M	Strahlentherapie, mehr als 8 Bestrahlungen

Tabelle 1.1 Liste der SwissDRGs, Version 7.0

DRG	Part.	Beschreibung
A94A	M	Komplexbehandlung bei Besiedlung oder Infektion mit multiresistenten Erregern ab 14 Behandlungstagen oder Alter < 16 Jahre, ohne OR-Prozedur, ohne bestimmte Krankheiten
A94B	M	Komplexbehandlung bei Besiedlung oder Infektion mit multiresistenten Erregern 7 bis 13 Behandlungstagen, Alter > 15 Jahre, ohne OR-Prozedur
A95A	M	Geriatrische frührehabilitative Komplexbehandlung mit komplexer Prozedur oder Intensivmedizinische Komplexbehandlung / IMCK > 360 Aufwandspunkte
A95B	M	Geriatrische frührehabilitative Komplexbehandlung ab 14 Behandlungstagen od. neurologische Komplexbehandlung des akuten Schlaganfalls, mit bestimmter OR-Prozedur od. Intensivmedizinische Komplexbehandlung > 184 Aufwandspunkte
A95C	M	Geriatrische frührehabilitative Komplexbehandlung ab 14 Behandlungstagen oder neurologische Komplexbehandlung des akuten Schlaganfalls, mit schwerer motorischer Funktionseinschränkung
A95D	M	Geriatrische frührehabilitative Komplexbehandlung ab 14 Behandlungstagen oder neurologische Komplexbehandlung des akuten Schlaganfalls
A95E	M	Geriatrische frührehabilitative Komplexbehandlung, 7 bis 13 Behandlungstage mit bestimmter OR-Prozedur
A95F	M	Geriatrische frührehabilitative Komplexbehandlung, 7 bis 13 Behandlungstage mit schwerer motorischer Funktionseinschränkung
A95G	M	Geriatrische frührehabilitative Komplexbehandlung, 7 bis 13 Behandlungstage
A96A	M	Komplementärmedizinische Komplexbehandlung, ohne OR-Prozedur, ab 26 Therapieeinheiten
A96B	M	Komplementärmedizinische Komplexbehandlung, ohne OR-Prozedur, ab 10 Therapieeinheiten
A97A	M	Palliativmedizinische Komplexbehandlung > 7 Behandlungstage mit komplexer Prozedur od. palliativmed. KBH > 21 BT mit bestimmter Prozedur und IMCK / IntK > 196/184 od. mehr als 8 Bestrahlungen
A97B	M	Palliativmedizinische Komplexbehandlung > 7 Behandlungstage mit komplexer Prozedur oder palliativmed. KBH > 21 Behandlungstage mit bestimmter Prozedur
A97C	M	Palliativmedizinische Komplexbehandlung > 7 Behandlungstage mit komplizierender Prozedur, oder palliativmed. KBH > 14 Behandlungstage mit bestimmter OR Prozedur
A97D	M	Palliativmedizinische Komplexbehandlung > 21 Behandlungstage
A97E	M	Palliativmedizinische Komplexbehandlung > 14 Behandlungstage
A97F	M	Palliativmedizinische Komplexbehandlung > 7 Behandlungstage mit bestimmter Prozedur oder schwere motorische Funktionseinschränkung
A97G	M	Palliativmedizinische Komplexbehandlung > 7 Behandlungstage
B61A	M	Bestimmte akute Erkrankungen und Verletzungen des Rückenmarks, mit komplexem Eingriff, bis 13 Belegungstage, verlegt
B61B	M	Bestimmte akute Erkrankungen und Verletzungen des Rückenmarks mit komplexer OR-Prozedur
B61C	M	Bestimmte akute Erkrankungen und Verletzungen des Rückenmarks

MDC 01 Krankheiten und Störungen des Nervensystems

B01A	O	Mehrzeitige kompl. OR-Prozeduren bei Krankheiten und Störungen des Nervensystems mit Intensivmedizinischer Komplexbehandlung > 196/184 Aufwandspunkte
B01B	O	Mehrzeitige kompl. OR-Prozeduren oder Epilepsiechirurgie mit invasivem präop. Video-EEG
B02A	O	Komplexe Kraniotomie oder Wirbelsäulen-Operation, Alter < 6 Jahre oder < 18 Jahre mit grossem intrakraniellen Eingriff, mit äusserst schweren CC, oder Intensivmedizinische Komplexbehandlung > 196/184 Aufwandspunkte
B02B	O	Komplexe Kraniotomie oder Wirbelsäulen-Operation mit intraop. Monitoring oder kompliz. Prozeduren oder grossem intrakraniellen Eingriff
B02C	O	Komplexe Kraniotomie oder Wirbelsäulen-Operation
B03A	O	Operative Eingriffe bei nicht akuter Para- / Tetraplegie od. Eingriffe b. zerebraler Lähmung, Muskeldystrophie, Neuropathie mit äuss. schw. CC, od. Eingriffe an WS u. RM, und IntK > 196/119 Pkt. oder IMCK > 196/184 Pkt.
B03B	O	Operative Eingriffe bei nicht akuter Para- / Tetraplegie od. Eingriffe b. zerebraler Lähmung, Muskeldystrophie, Neuropathie mit äuss. schw. CC, od. Eingriffe an Wirbelsäule u. Rückenmark, und kompliz. Proz.
B03C	O	Operative Eingriffe bei nicht akuter Para- / Tetraplegie od. Eingriffe b. zerebraler Lähmung, Muskeldystrophie, Neuropathie mit äuss. schw. CC, od. Eingriffe an Wirbelsäule u. Rückenmark
B04A	O	Interventionelle und beidseitige Eingriffe an den extrakraniellen Gefässen mit äusserst schweren CC
B04B	O	Eingriffe an den extrakraniellen Gefässen mit äusserst schweren CC oder mit beidseitigem Eingriff an den extrakraniellen Gefässen oder bei Hirninfarkt
B04C	O	Interventionelle Eingriffe an den extrakraniellen Gefässen
B04D	O	Eingriffe an den extrakraniellen Gefässen
B05Z	O	Dekompression bei Karpal- oder Tarsaltunnelsyndrom
B06A	O	Eingriffe bei zerebraler Lähmung, Muskeldystrophie oder Neuropathie, Alter < 16 Jahre
B06B	O	Eingriffe bei zerebraler Lähmung, Muskeldystrophie oder Neuropathie, Alter < 19 und > 15 Jahre oder mit schweren CC
B09Z	O	Andere Eingriffe am Schädel
B16Z	O	Strahlentherapie bei Krankheiten und Störungen des Nervensystems, mehr als ein Belegungstag, weniger als 11 Bestrahlungen
B17A	O	Eingriffe an peripheren Nerven, Hirnnerven und anderen Teilen des Nervensystems mit äusserst schweren CC oder komplizierender Diagnose
B17B	O	Eingriffe an peripheren Nerven, Hirnnerven und anderen Teilen des Nervensystems mit komplexem Eingriff
B17C	O	Eingriffe an peripheren Nerven, Hirnnerven und anderen Teilen des Nervensystems oder mit Implantatentfernung
B20A	O	Kraniotomie oder grosse Wirbelsäulen-Operation und Intensivmedizinische Komplexbehandlung > 196/184 Aufwandspunkte
B20B	O	Kraniotomie oder grosse Wirbelsäulen-Operation mit komplexer Prozedur oder komplexer Diagnose, Alter < 16 Jahre oder mit intraoperativem neurophysiologischen Monitoring
B20C	O	Kraniotomie oder grosse Wirbelsäulen-Operation mit komplexer Prozedur oder komplexer Diagnose, Alter > 15 Jahre
B20D	O	Kraniotomie oder grosse Wirbelsäulen-Operation, Alter < 3 Jahre oder mit bestimmter Diagnose
B20E	O	Kraniotomie oder grosse Wirbelsäulen-Operation, Alter > 2 Jahre
B21A	O	Implantation eines Neurostimulators zur Hirnstimulation, Mehrelektrodensystem oder Einstellung neurologischer Stimulationsparameter
B21B	O	Implantation eines Neurostimulators zur Hirnstimulation, Einzelelektrodensystem
B21C	O	Implantation eines Neurostimulators, ausser zur Hirnstimulation, Mehrelektrodensystem oder bestimmter Eingriff
B21D	O	Implantation eines Neurostimulators, ausser zur Hirnstimulation, Einzelelektrodensystem
B22A	O	Implantation einer Medikamentenpumpe und komplexe OR-Prozedur oder Bestrahlung oder Chemotherapie
B22B	O	Implantation einer Medikamentenpumpe

DRG	Part.	Beschreibung
B36A	O	Intensivmedizinische Komplexbehandlung > 1470/1656 Aufwandspunkte
B36B	O	Intensivmedizinische Komplexbehandlung > 392/552 Aufwandspunkte mit komplexer OR-Prozedur oder intensivmedizinische Komplexbehandlung > 980/1104 Aufwandspunkte
B36C	O	Intensivmedizinische Komplexbehandlung > 392/552 Aufwandspunkte
B39A	O	Neurologische Komplexbehandlung des akuten Schlaganfalls mit bestimmter Prozedur, mehr als 72 Stunden mit komplexem Eingriff oder mit komplizierenden Prozeduren
B39B	O	Neurologische Komplexbehandlung des akuten Schlaganfalls mit bestimmter Prozedur, bis 72 Stunden mit komplexem Eingriff, oder mehr als 72 Stunden, ohne komplexen Eingriff, ohne komplizierende Prozeduren
B39C	O	Neurologische Komplexbehandlung des akuten Schlaganfalls mit bestimmter Prozedur
B60Z	M	Nicht akute Paraplegie / Tetraplegie
B63A	M	Demenz und andere chronische Störungen der Hirnfunktion mit äusserst schweren CC
B63B	M	Demenz und andere chronische Störungen der Hirnfunktion
B64A	M	Delirium mit äusserst schweren CC
B64B	M	Delirium
B66A	M	Neubildungen des Nervensystems mit äusserst schweren CC und mehr als ein Belegungstag
B66B	M	Neubildungen des Nervensystems oder Stupor und Koma nicht traumatisch bedingt, Alter < 16 Jahre
B66C	M	Neubildungen des Nervensystems oder Stupor und Koma nicht traumatisch bedingt, Alter > 15 Jahre
B67A	M	Morbus Parkinson mit äusserst schweren CC oder schwerster Beeinträchtigung oder Einstellung neurologischer Stimulationsparameter
B67B	M	Morbus Parkinson
B68A	M	Multiple Sklerose und zerebellare Ataxie mit komplexer Diagnose oder äusserst schweren CC, mehr als ein Belegungstag
B68B	M	Multiple Sklerose und zerebellare Ataxie
B69A	M	Transitorische ischämische Attacke (TIA) und extrakranielle Gefässverschlüsse mit neurologischer Komplexbehandlung des akuten Schlaganfalls > 72 Stunden
B69B	M	Transitorische ischämische Attacke (TIA) und extrakranielle Gefässverschlüsse mit neurologischer Komplexbehandlung des akuten Schlaganfalls < 73 Stunden
B69C	M	Transitorische ischämische Attacke (TIA) und extrakranielle Gefässverschlüsse mit anderer neurologischer Komplexbehandlung des akuten Schlaganfalls
B69D	M	Transitorische ischämische Attacke (TIA) und extrakranielle Gefässverschlüsse
B70A	M	Apoplexie mit neurologischer Komplexbehandlung des akuten Schlaganfalls > 72 Std. oder Intensivmedizinische Komplexbehandlung > 184 Aufwandspunkte, mit komplizierender Diagnose od. schw. motor. Funktionsstörung
B70B	M	Apoplexie mit neurologischer Komplexbehandlung des akuten Schlaganfalls > 72 Std. oder Intensivmedizinische Komplexbehandlung > 184 Aufwandspunkte
B70C	M	Apoplexie mit neurologischer Komplexbehandlung des akuten Schlaganfalls < 73 Std., mit komplizierender Diagnose oder Thrombolyse oder schw. motor. Funktionsstörung
B70D	M	Apoplexie mit neurologischer Komplexbehandlung des akuten Schlaganfalls < 73 Std., oder mit anderer neurolog. Komplexbehandlung > 72 Std.
B70E	M	Apoplexie mit anderer neurologischer Komplexbehandlung des akuten Schlaganfalls < 73 Std.
B70F	M	Apoplexie, mehr als ein Belegungstag oder Thrombolyse mit komplizierender Diagnose oder schw. motor. Funktionsstörung
B70G	M	Apoplexie, mehr als ein Belegungstag
B70H	M	Apoplexie, mehr als ein Belegungstag oder Thrombolyse, verstorben < 5 Tage nach Aufnahme, mit neurologischer Komplexbehandlung des akuten Schlaganfalls oder anderer neurologischer Komplexbehandlung
B70I	M	Apoplexie, mehr als ein Belegungstag oder Thrombolyse, verstorben < 5 Tage nach Aufnahme
B70J	M	Apoplexie, ein Belegungstag
B71A	M	Erkrankungen an Hirnnerven und peripheren Nerven mit komplexer Diagnose, mit schweren CC oder bei Para- / Tetraplegie, oder ohne komplexe Diagnose mit schweren CC bei Para- / Tetraplegie
B71B	M	Erkrankungen an Hirnnerven und peripheren Nerven mit komplexer Diagnose, oder ohne komplexe Diagn. mit schweren CC, oder ohne schweren CC bei Para- / Tetraplegie
B71C	M	Erkrankungen an Hirnnerven und peripheren Nerven
B72A	M	Infektion des Nervensystems ausser Virusmeningitis mit äusserst schweren CC
B72B	M	Infektion des Nervensystems ausser Virusmeningitis, Alter < 16 Jahre oder neurologische Komplexdiagnostik
B72C	M	Infektion des Nervensystems ausser Virusmeningitis, Alter > 15 Jahre
B73Z	M	Virusmeningitis
B75Z	M	Fieberkrämpfe
B76A	M	Anfälle, mehr als ein Belegungstag mit komplexer Diagnostik und bestimmter Therapie bei aufwendiger Diagnose, Alter < 16 Jahre
B76B	M	Anfälle, mehr als ein Belegungstag mit komplexer Diagnostik und Therapie, Alter > 15 Jahre
B76C	M	Anfälle, mehr als ein Belegungstag mit schweren CC, Alter < 3 Jahre oder mit komplexer Diagnose oder mit angeb. Fehlbildung oder äusserst schweren CC, oder EEG mit komplexer Diagnose oder angeb. Fehlbildung
B76D	M	Anfälle, mehr als ein Belegungstag mit schweren CC, Alter > 2 Jahre oder mit EEG oder Alter < 6 Jahre oder komplexe Diagnose
B76E	M	Anfälle, Alter > 5 Jahre
B77Z	M	Kopfschmerzen
B78A	M	Intrakranielle Verletzung, mehr als ein Belegungstag, Intensivmedizinische Komplexbehandlung > 196/119 Aufwandspunkte oder IMCK > 196/184 Aufwandspunkte
B78B	M	Intrakranielle Verletzung, mehr als ein Belegungstag, Alter < 12 Jahre
B78C	M	Intrakranielle Verletzung, mehr als ein Belegungstag, Alter > 11 Jahre
B78D	M	Intrakranielle Verletzung, ein Belegungstag
B79Z	M	Schädelfrakturen
B80A	M	Andere Kopfverletzungen, mehr als ein Belegungstag
B80B	M	Andere Kopfverletzungen, ein Belegungstag
B81A	M	Andere Erkrankungen des Nervensystems, mehr als ein Belegungstag mit komplexer Diagnose und Alter < 16 Jahre oder bestimmte Diagnose
B81B	M	Andere Erkrankungen des Nervensystems, mehr als ein Belegungstag mit komplexer Diagnose und Alter > 15 Jahre

Tabelle 1.1 Liste der SwissDRGs, Version 7.0

DRG	Part.	Beschreibung
B81C	M	Andere Erkrankungen des Nervensystems, mehr als ein Belegungstag
B81D	M	Andere Erkrankungen des Nervensystems, ein Belegungstag
B82Z	M	Andere Erkrankungen an peripheren Nerven
B84Z	M	Vaskuläre Myelopathien
B85A	M	Degenerative Krankheiten des Nervensystems oder zerebrale Lähmungen und Intensivmedizinische Komplexbehandlung > 196/119 Aufwandspunkte oder IMCK > 196/184 Aufwandspunkte
B85B	M	Degenerative Krankheiten des Nervensystems oder zerebrale Lähmungen, Alter < 16 Jahre
B85C	M	Degenerative Krankheiten des Nervensystems oder zerebrale Lähmungen, mit kompliz. Diagnose oder äusserst schweren CC, Alter > 15 Jahre
B85D	M	Degenerative Krankheiten des Nervensystems, Alter > 15 Jahre
B86Z	M	Rückenmarkskompression, nicht näher bezeichnet und Krankheit des Rückenmarkes, nicht näher bezeichnet
B90A	O	IMC Komplexbehandlung > 1176/1104 Aufwandspunkte oder neurologische Frührehabilitation ab 20 Behandlungstagen oder komplexe OR Prozedur
B90B	O	IMC Komplexbehandlung > 392/552 Aufwandspunkte oder neurologische Frührehabilitation ab 14 Behandlungstagen

MDC 02 Krankheiten und Störungen des Auges

C01Z	O	Eingriffe bei penetrierenden Augenverletzungen und Amnionmembranaufnäherung
C02A	O	Enukleationen und Eingriffe an der Orbita oder Strahlentherapie bei bösartiger Neubildung
C02B	O	Enukleationen u. Eingriffe an der Orbita
C03A	O	Eingriffe an der Retina mit Pars-plana-Vitrektomie und andere komplexe Prozedur mit Eingriff an der Linse
C03B	O	Eingriff an der Retina mit Pars-plana-Vitrektomie und andere komplexe Prozedur
C04A	O	Hornhauttransplantation, beidseitig oder mit komplexem Eingriff oder Alter < 16 Jahre
C04B	O	Hornhauttransplantation ohne komplexen Eingriff, Alter > 15 Jahre
C06A	O	Bestimmte komplexe Eingriffe bei Glaukom
C06B	O	Komplexe Eingriffe bei Glaukom
C06C	O	Eingriffe bei Glaukom
C08A	O	Beidseitiger Eingriff oder angeborene Fehlbildung der Linse
C08B	O	Eingriff an der Linse
C10A	O	Eingriffe an den Augenmuskeln, Alter < 10 Jahre
C10B	O	Eingriffe an den Augenmuskeln, Alter > 9 Jahre
C12Z	O	Andere Rekonstruktionen der Augenlider
C13A	O	Beidseitige Eingriffe an Tränendrüsen und Tränenwegen oder Rekonstruktion an der Nase
C13B	O	Eingriffe an Tränendüse und Tränenwegen
C14Z	O	Andere Eingriffe am Auge
C15Z	O	Andere Eingriffe an der Retina
C20Z	O	Andere Eingriffe an Kornea, Sklera und Konjunktiva, Eingriffe am Augenlid oder verschiedene Eingriffe an der Linse
C60A	M	Akute und schwere Augeninfektionen mit komplizierender Diagnose oder mit schweren CC
C60B	M	Akute und schwere Augeninfektionen
C61A	M	Neuro-ophthalmologische und vaskuläre Erkrankungen des Auges mit komplizierender Diagnose oder mit schweren CC
C61B	M	Neuro-ophthalmologische und vaskuläre Erkrankungen des Auges
C62Z	M	Hyphäma und konservativ behandelte Augenverletzungen
C63A	M	Bösartige Neubildungen des Auges
C63B	M	Diabetische und andere Erkrankungen des Auges
C64Z	M	Glaukom, Katarakt und Erkrankungen des Augenlides

MDC 03 Krankheiten und Störungen des Ohres, der Nase, des Mundes und des Halses

D01A	O	Kochleaimplantation, bilateral
D01B	O	Kochleaimplantation oder Implantation einer Kiefergelenkendoprothese
D02A	O	Komplexe Resektionen mit Rekonstruktionen an Kopf und Hals und Kombinationseingriff mit äusserst schweren CC oder komplizierende Prozedur oder mehrzeitige komplexe OR-Prozedur, mit IntK /IMCK > 196/184 Pkt.
D02B	O	Komplexe Resektionen mit Rekonstruktionen an Kopf und Hals und Kombinationseingriff mit äusserst schweren CC oder komplizierende Prozedur oder mehrzeitige komplexe OR-Prozedur
D03A	O	Operative Korrektur einer Lippen-Kiefer-Gaumen-Spalte, Alter < 2 Jahre
D03B	O	Operative Korrektur einer Lippen-Kiefer-Gaumen-Spalte, Alter > 1 Jahr
D04Z	O	Bignathe Osteotomie und komplexe Eingriffe am Kiefer
D05A	O	Komplexe Parotidektomie
D05B	O	Komplexe Eingriffe an den Speicheldrüsen ausser komplexe Parotidektomie
D06A	O	Aufwendige Eingriffe an Nasennebenhöhle, Mastoid, Mittelohr und andere Eingriffe an der Speicheldrüse, mit komplexer Tympanoplastik oder Alter < 6 Jahre
D06B	O	Aufwendige Eingriffe an Nasennebenhöhle, Mastoid, Mittelohr und andere Eingriffe an der Speicheldrüse, Alter > 5 und < 16 Jahre, oder komplexer Eingriff an Mastoid oder NNH oder mit komplexer Diagnose, Alter > 15 Jahre
D06C	O	Aufwendige Eingriffe an Nasennebenhöhle, Mastoid, Mittelohr und andere Eingriffe an der Speicheldrüse, Alter > 15 Jahre
D08A	O	Eingriffe an Mundhöhle und Mund bei bösartiger Neubildung mit schweren CC
D08B	O	Eingriffe an Mundhöhle und Mund bei bösartiger Neubildung
D09Z	O	Tonsillektomie bei bösartiger Neubildung oder verschiedene Eingriffe an Ohr, Nase, Mund und Hals mit äusserst schweren CC
D12A	O	Andere aufwendige Eingriffe an Ohr, Nase, Mund und Hals
D12B	O	Andere Eingriffe an Ohr, Nase, Mund und Hals
D13A	O	Kleine Eingriffe an Nase und Ohr, Alter < 6 Jahre

DRG	Part.	Beschreibung
D13B	O	Kleine Eingriffe an Nase und Ohr, Alter > 5 Jahre
D15A	O	Tracheostomie oder Bestrahlung und multiresistenter Erreger, mit äusserst schweren CC oder IMC Komplexbehandlung > 196/184 Aufwandspunkte und komplexe OR-Prozedur
D15B	O	Tracheostomie oder Bestrahlung bei multiresistentem Erreger oder IMC Komplexbehandlung > 196/184 Aufwandspunkte
D16Z	O	Materialentfernung an Kiefer und Gesicht
D17Z	O	Plastische Rekonstruktion der Ohrmuschel
D20Z	O	Strahlentherapie bei Krankheiten und Störungen des Ohres, der Nase, des Mundes und des Halses, mehr als ein Belegungstag
D22Z	O	Eingriffe an Mundhöhle und Mund ausser bei bösartiger Neubildung
D23Z	O	Implantation eines Hörgerätes
D24A	O	Komplexe Hautplastiken und grosse Eingriffe an Kopf und Hals mit äusserst schweren CC oder Kombinationseingriff
D24B	O	Komplexe Hautplastiken und grosse Eingriffe an Kopf und Hals
D25A	O	Mässig komplexe Eingriffe an Kopf und Hals und äusserst schweren CC oder Strahlentherapie mit operativem Eingriff
D25B	O	Mässig komplexe Eingriffe an Kopf und Hals
D28Z	O	Monognathe Osteotomie und komplexe Eingriffe an Kopf und Hals oder andere Eingriffe an Kopf und Hals bei bösartiger Neubildung
D29Z	O	Operationen am Kiefer und andere Eingriffe an Kopf und Hals ausser bei bösartiger Neubildung
D30A	O	Verschiedene Eingriffe an Ohr, Nase, Mund u. Hals ohne äuss. schw. CC, mit aufwendigem Eingr. oder Eingr. an Mundhöhle u. Mund ausser bei bösart. Neub. ohne Mundboden- oder Vestib.plastik, Alter < 3 J.
D30B	O	Tonsillektomie ausser bei bösartiger Neubildung oder verschiedene Eingriffe an Ohr, Nase, Mund und Hals mit schweren CC oder bestimmte Prozedur oder Alter < 16 Jahre
D30C	O	Tonsillektomie ausser bei bösartiger Neubildung oder verschiedene Eingriffe an Ohr, Nase, Mund und Hals, Alter > 15 Jahre
D35Z	O	Eingriffe an Nase und Nasennebenhöhlen bei bösartiger Neubildung
D37A	O	Intensivmedizinische Komplexbehandlung > 196/184 Aufwandspunkte mit komplexer OR-Prozedur
D37B	O	Intensivmedizinische Komplexbehandlung > 196/184 Aufwandspunkte
D38A	O	Sehr komplexe Eingriffe an der Nase
D38B	O	Komplexe Eingriffe an der Nase
D39Z	O	Anderer Eingriffe an der Nase
D40Z	A	Zahnextraktion und -wiederherstellung
D60A	M	Bösartige Neubildungen an Ohr, Nase, Mund und Hals, mehr als ein Belegungstag mit äusserst schweren CC
D60B	M	Bösartige Neubildungen an Ohr, Nase, Mund und Hals
D61A	M	Gleichgewichtsstörungen (Schwindel) mit Tinnitus, mit äusserst schweren CC oder komplexe Gleichgewichtsstörung
D61B	M	Gleichgewichtsstörungen (Schwindel) mit Hörverlust
D62A	M	Epistaxis oder Otitis media/Infektionen der oberen Atemwege und Alter > 2 Jahre mit äusserst schweren CC und mehr als ein Belegungstag
D62B	M	Epistaxis oder Otitis media/Infektionen der oberen Atemwege, Alter > 2 Jahre und Alter < 10 Jahre oder komplizierende Prozeduren oder bestimmte Diagnose
D62C	M	Epistaxis oder Otitis media/Infektionen der oberen Atemwege und Alter > 9 Jahre
D63Z	M	Otitis media oder Infektionen der oberen Atemwege, Alter < 3 Jahre
D64Z	M	Laryngotracheitis und Epiglottitis
D65Z	M	Verletzung und Deformität der Nase
D66A	M	Anderer Krankheiten an Ohr, Nase, Mund und Hals, mehr als ein Belegungstag
D66B	M	Anderer Krankheiten an Ohr, Nase, Mund und Hals, ein Belegungstag
D67Z	M	Erkrankungen von Zähnen und Mundhöhle ohne Zahnextraktion und -wiederherstellung

MDC 04 Krankheiten und Störungen der Atmungsorgane

E01A	O	Revisionseingriffe, beidseitige Lobektomie mit äusserst schweren CC, oder Strahlentherapie mit operativem Eingriff
E01B	O	Revisionseingriffe, beidseitige Lobektomie, Strahlentherapie mit Beatmung > 24 Stunden
E02A	O	Anderer OR-Prozeduren an den Atmungsorganen mit bestimmter Prozedur oder Alter < 16 Jahre
E02B	O	Anderer OR-Prozeduren an den Atmungsorganen, Alter > 15 Jahre mit aufwendigem Eingriff am Bronchus
E02C	O	Anderer OR-Prozeduren an den Atmungsorganen, Alter > 15 Jahre
E03Z	O	Brachytherapie oder Therapie mit offenen Nukliden bei Krankheiten und Störungen der Atmungsorgane, mehr als ein Belegungstag
E05A	O	Anderer grosse Eingriffe am Thorax mit äusserst schweren CC
E05B	O	Anderer grosse Eingriffe am Thorax bei bösartiger Neubildung
E05C	O	Anderer grosse Eingriffe am Thorax
E06A	O	Anderer Lungenresektionen, Biopsie an Thoraxorganen und Eingriffe an der Thoraxwand mit äusserst schweren CC oder chirurgischer Lungenvolumenreduktion
E06B	O	Anderer Lungenresektionen, Biopsie an Thoraxorganen und Eingriffe an der Thoraxwand, Alter < 16 Jahre
E06C	O	Anderer Lungenresektionen, Biopsie an Thoraxorganen und Eingriffe an der Thoraxwand, Alter > 15 Jahre
E07Z	O	Eingriffe bei Schlafapnoesyndrom
E08A	O	Strahlentherapie bei Krankheiten und Störungen der Atmungsorgane mehr als ein Belegungstag mit äusserst schweren CC oder komplizierende Prozeduren
E08B	O	Strahlentherapie bei Krankheiten und Störungen der Atmungsorgane, mehr als ein Belegungstag
E33Z	O	Mehrzeitige komplexe OR-Prozeduren
E36A	O	Intensivmedizinische Komplexbehandlung > 392/552 Aufwandspunkte
E36B	O	Intensivmedizinische Komplexbehandlung > 196/184 Aufwandspunkte mit komplexer OR-Prozedur
E36C	O	Intensivmedizinische Komplexbehandlung > 196/184 Aufwandspunkte
E60A	M	Zystische Fibrose (Mukoviszidose) oder andere Lungenerkrankungen mit Evaluationsaufenthalt vor Transplantation oder Alter < 16 Jahre
E60B	M	Zystische Fibrose (Mukoviszidose) ohne andere Lungenerkrankungen mit Evaluationsaufenthalt vor Transplantation oder ARDS, Alter > 15 Jahre
E63A	M	Schlafapnoesyndrom oder kardiorespiratorische Polysomnographie bis 2 Belegungstage, Alter < 16 Jahre

Tabelle 1.1 Liste der SwissDRGs, Version 7.0

DRG	Part.	Beschreibung
E63B	M	Schlafapnoesyndrom oder kardiorespiratorische Polysomnographie bis 2 Belegungstage, Alter > 15 Jahre
E64A	M	Respiratorische Insuffizienz oder Lungenembolie, mehr als ein Belegungstag, mit bestimmter Prozedur oder Alter < 16 Jahre
E64B	M	Respiratorische Insuffizienz oder Lungenembolie, mehr als ein Belegungstag mit äusserst schweren CC
E64C	M	Respiratorische Insuffizienz oder Lungenembolie, mehr als ein Belegungstag
E64D	M	Respiratorische Insuffizienz oder Lungenembolie, ein Belegungstag
E65A	M	Chronisch-obstruktive Atemwegserkr. oder Bronchitis und Asthma bronchiale, mehr als ein BT, mit äusserst schweren CC, Alter < 1 Jahr, mit RS-Virus-Infektion, mit Bronchialeingriff oder äuss. schweren CC oder komplexer Diagnose
E65B	M	Chronisch-obstruktive Atemwegserkr. mit FEV1 < 35% oder Alter < 1 Jahr
E65C	M	Chronisch-obstruktive Atemwegserkrankungen und Alter > 0 Jahre
E66A	M	Schweres Thoraxtrauma mit komplizierender Diagnose
E66B	M	Schweres Thoraxtrauma ohne komplizierende Diagnose
E69A	M	Bronchitis und Asthma bronchiale oder Beschwerden und Symptome der Atmung, mehr als ein Belegungstag mit äusserst schweren CC oder komplizierender Konstellation
E69B	M	Bronchitis und Asthma bronchiale oder Beschwerden und Symptome der Atmung, mehr als ein Belegungstag und RS-Infektion
E69C	M	Bronchitis und Asthma bronchiale oder Beschwerden und Symptome der Atmung, mehr als ein Belegungstag
E69D	M	Bronchitis und Asthma bronchiale oder Beschwerden und Symptome der Atmung, ein Belegungstag
E70A	M	Keuchhusten und akute Bronchiolitis, Alter < 1 Jahr
E70B	M	Keuchhusten und akute Bronchiolitis, Alter > 0 Jahre
E71A	M	Neubildungen der Atmungsorgane, mehr als ein Belegungstag, und äusserst schweren CC oder starrer Bronchoskopie
E71B	M	Neubildungen der Atmungsorgane
E73A	M	Pleuraerguss mit äusserst schweren CC
E73B	M	Pleuraerguss
E74Z	M	Interstitielle Lungenerkrankung
E75A	M	Andere Krankheiten der Atmungsorgane mit äusserst schweren CC, Alter < 16 Jahre
E75B	M	Andere Krankheiten der Atmungsorgane mit äusserst schweren CC, Alter > 15 Jahre
E75C	M	Andere Krankheiten der Atmungsorgane
E76A	M	Tuberkulose, mehr als 14 Belegungstage, bei Besiedlung oder Infektion mit multiresistenten Erregern oder Alter < 16 Jahre oder komplizierende Prozedur oder mit äusserst schweren CC
E76B	M	Tuberkulose, mehr als 14 Belegungstage, Alter > 15 Jahre
E76C	M	Tuberkulose bis 14 Belegungstage oder äusserst schweren CC
E76D	M	Tuberkulose bis 14 Belegungstage oder Pneumothorax
E77A	M	Andere Infektionen und Entzündungen der Atmungsorgane mit komplizierender Diagnose bei Zustand nach Organtransplantation oder mit äusserst schweren CC, oder komplizierender Prozedur
E77B	M	Andere Infektionen und Entzündungen der Atmungsorgane mit komplexer Diagnose oder äusserst schweren CC, Alter < 16 Jahre
E77C	M	Andere Infektionen und Entzündungen der Atmungsorgane mit komplexer Diagnose oder äusserst schweren CC, Alter > 15 Jahre
E77D	M	Andere Infektionen und Entzündungen der Atmungsorgane, Alter < 1 Jahr
E77E	M	Andere Infektionen und Entzündungen der Atmungsorgane, Alter > 0 Jahr, mit schweren CC oder bei Para-/Tetraplegie
E77F	M	Andere Infektionen und Entzündungen der Atmungsorgane, Alter > 0 Jahr
E78Z	M	Kontrolle und Optimierung einer bestehenden Beatmungstherapie, bis 2 Belegungstage
E90A	O	IMC Komplexbehandlung > 392/552 Aufwandspunkte
E90B	O	IMC Komplexbehandlung > 196/184 Aufwandspunkte oder Beatmung > 24 Stunden mit komplexen OR-Prozeduren
E90C	O	IMC Komplexbehandlung > 196/184 Aufwandspunkte oder Beatmung > 24 Stunden

MDC 05 Krankheiten und Störungen des Kreislaufsystems

F01A	O	Neuimplantation Kardioverter / Defibrillator (AICD), Zwei- oder Drei-Kammer-Stimulation, mit zusätzlichem Herz- oder Gefässeingriff
F01B	O	Neuimplantation Kardioverter / Defibrillator (AICD), Drei-Kammer-Stimulation
F01C	O	Neuimplantation Kardioverter / Defibrillator (AICD), Ein-Kammer-Stimulation, mit zusätzlichem Herz- oder Gefässeingriff
F01D	O	Neuimplantation Kardioverter / Defibrillator (AICD), Zwei-Kammer-Stimulation
F01E	O	Neuimplantation Kardioverter / Defibrillator (AICD), Ein-Kammer-Stimulation mit äusserst schweren CC
F01F	O	Neuimplantation Kardioverter / Defibrillator (AICD), Ein-Kammer-Stimulation
F02A	O	Aggregatwechsel eines Kardioverters / Defibrillators (AICD), Drei-Kammer-Stimulation
F02B	O	Aggregatwechsel Kardio-verter/Defibrillat. (AICD), Zwei-Kammer-Stimulation
F03A	O	Herzklappeneingriff mit Herz-Lungen-Maschine, mit komplizierenden Prozeduren oder Herzschrittmacher mit bestimmtem Herzklappenersatz
F03B	O	Herzklappeneingriff mit Herz-Lungen-Maschine, mit komplizierenden Prozeduren oder Herzschrittmacher, oder Dreifacheingriff oder Alter < 1 J. oder mit tiefer Hypothermie oder Bioprothese und bestimmtem Herzklappenersatz
F03C	O	Herzklappeneingriff mit Herz-Lungen-Maschine, mit Dreifacheingriff oder Alter < 1 J. od. mit tiefer Hypothermie od. Bioprothese, od. Zweifacheingriff mit angeb. Herzfehler od. best. Eingriff od. Alter < 16 J. mit äuss. schw. CC
F03D	O	Herzklappeneingriff mit Herz-Lungen-Maschine und Zweifacheingriff mit angeb. Herzfehler oder bestimmtem Eingriff oder Alter < 16 J.
F03E	O	Herzklappeneingriff mit Herz-Lungen-Maschine
F04Z	O	Aufwendige mehrzeitige Prozeduren oder komplexe Vakuumbehandlung oder Gewebetransplantation mit mikrovaskulärer Anastomosierung bei Krankheiten und Störungen des Kreislaufsystems
F06A	O	Koronare Bypass-Operation, mit mehrzeitigen komplexen OR-Prozeduren oder komplizierenden Prozeduren oder Implantation eines Herzschrittmachers
F06B	O	Koronare Bypass-Operation, mit aufwendigem Gefässeingriff oder komplexer Diagnose mit bestimmtem Eingriff
F06C	O	Koronare Bypass-Operation, mit bestimmtem Eingriff oder äusserst schweren CC
F06D	O	Koronare Bypass-Operation
F08Z	O	Grosse rekonstruktive Gefässeingriffe ohne Herz-Lungen-Maschine, mit komplizierenden Prozeduren oder thorakoabdominalem Aneurysma
F10Z	O	Aggregatwechsel eines Kardioverters / Defibrillators (AICD), Ein-Kammer-Stimulation

DRG	Part.	Beschreibung
F12A	O	Implantation eines Herzschrittmachers mit einer Drei- oder Zwei-Kammer-Stimulation mit komplexem Eingriff oder Alter < 16 Jahre oder bestimmter Prozedur
F12B	O	Implantation eines Herzschrittmachers mit äusserst schweren CC
F12C	O	Implantation eines Herzschrittmachers mit einer Drei-Kammer-Stimulation
F12D	O	Implantation eines Herzschrittmachers mit einer Zwei-Kammer-Stimulation oder einem sondenlosen System
F12E	O	Implantation eines Herzschrittmachers mit einer Ein-Kammer-Stimulation
F13A	O	Amputation bei Kreislauferkrankungen an oberer Extremität und Zehen mit äusserst schweren CC oder komplexer Arthrodesen am Fuss und mehrzeitigen Revisions- oder Rekonstruktionseingriffen oder Gefässeingriff
F13B	O	Amputation bei Kreislauferkrankungen an oberer Extremität und Zehen mit äusserst schweren CC oder komplexer Arthrodesen am Fuss
F13C	O	Amputation bei Kreislauferkrankungen an oberer Extremität und Zehen oder verschiedene Eingriffe bei Diabetes mellitus mit Komplikationen
F17A	O	Wechsel eines Herzschrittmachers, Mehrkammersystem
F17B	O	Wechsel eines Herzschrittmachers, Einkammersystem
F18A	O	Revision eines Herzschrittmachers oder Kardioverters / Defibrillators (AICD) ohne Aggregatwechsel, mit äusserst schweren CC oder bestimmten Eingriff oder Alter < 16 Jahre
F18B	O	Revision eines Herzschrittmachers oder Kardioverters / Defibrillators (AICD) ohne Aggregatwechsel, Alter > 15 Jahre
F19Z	O	Andere perkutan-transluminale Intervention an Herz, Aorta und Lungengefässen
F21A	O	Andere OR-Prozeduren bei Kreislauferkrankungen mit Vakuumbehandlung oder grossflächige Debridements oder grossflächige Spalthaut oder äusserst schweren CC
F21B	O	Andere OR-Prozeduren bei Kreislauferkrankungen
F24A	O	Perkutane Koronarangioplastie (PTCA) mit mehrzeitigem Eingriff oder komplizierenden Prozeduren, und äusserst schweren CC
F24B	O	Perkutane Koronarangioplastie (PTCA) mit mehrzeitigem Eingriff oder komplizierenden Prozeduren oder bestimmter Diagnose mit äusserst schweren CC
F24C	O	Perkutane Koronarangioplastie (PTCA) mit drei oder mehr Stents oder komplexer Prozedur
F24D	O	Perkutane Koronarangioplastie (PTCA) mit zwei Stents
F24E	O	Perkutane Koronarangioplastie (PTCA) mit komplizierender Diagnose oder Alter < 16 Jahre
F24F	O	Perkutane Koronarangioplastie (PTCA), Alter > 15 Jahre
F28A	O	Amputation bei Kreislauferkrankungen ausser an oberer Extremität und Zehen mit zusätzlichem Gefässeingriff oder mit Hauttransplantation und mit schweren CC
F28B	O	Amputation bei Kreislauferkrankungen ausser an oberer Extremität und Zehen, mit schweren CC
F28C	O	Amputation bei Kreislauferkrankungen ausser an oberer Extremität und Zehen
F30Z	O	Operation bei komplexem angeborenem Herzfehler oder Hybridchirurgie bei Kindern
F31A	O	Andere kardiovaskuläre Eingriffe mit Herz-Lungen-Maschine, mit komplizierenden Prozeduren oder Alter < 1 Jahr oder grossem Gefässeingriff, und äusserst schweren CC
F31B	O	Andere kardiovaskuläre Eingriffe mit Herz-Lungen-Maschine, mit komplizierenden Prozeduren oder Alter < 1 Jahr oder grossem Gefässeingriff
F31C	O	Andere kardiovaskuläre Eingriffe mit Herz-Lungen-Maschine, Alter > 0 Jahre
F33A	O	Grosse rekonstruktive Gefässeingriffe ohne Herz-Lungen-Maschine, mit Mehretagen- od. Aorteneingriff od. Reoperation mit äusserst schw. CC oder Intensivmedizinische Komplexbehandlung > 196/184 Aufwandspunkte und komplexer Eingriff
F33B	O	Grosse rekonstruktive Gefässeingriffe ohne Herz-Lungen-Maschine, mit Mehretagen- oder Aorteneingriff oder Reoperation mit äusserst schweren CC oder Intensivmedizinische Komplexbehandlung > 196/184 Aufwandspunkte
F33C	O	Grosse rekonstruktive Gefässeingriffe ohne Herz-Lungen-Maschine, mit Mehretagen- oder Aorteneingriff oder Reoperation, mit komplexem Eingriff
F33D	O	Grosse rekonstruktive Gefässeingriffe ohne Herz-Lungen-Maschine, mit Mehretagen- oder Aorteneingriff oder Reoperation
F34A	O	Andere grosse rekonstruktive Gefässeingriffe ohne Herz-Lungen-Maschine mit mehrzeitigen Prozeduren oder bestimmte Eingriffe, und äusserst schweren CC
F34B	O	Andere grosse rekonstruktive Gefässeingriffe ohne Herz-Lungen-Maschine mit mehrzeitigen Prozeduren oder bestimmte Eingriffe
F34C	O	Andere grosse rekonstruktive Gefässeingriffe ohne Herz-Lungen-Maschine mit äusserst schweren CC
F34D	O	Andere grosse rekonstruktive Gefässeingriffe ohne Herz-Lungen-Maschine
F35A	O	Andere kardiothorakale Eingriffe oder plastische Rekonstruktionen an der Brustwand, mit Herz-Lungen-Maschine
F35B	O	Andere kardiothorakale Eingriffe oder plastische Rekonstruktionen an der Brustwand
F36A	O	Intensivmedizinische Komplexbehandlung > 784/1380 Aufwandspunkte oder hochkomplexem Eingriff
F36B	O	Intensivmedizinische Komplexbehandlung > 392/552 Aufwandsp. mit komplexer OR-Prozedur oder Intensivmed. Komplexbeh. > 980/1104 Aufwandspunkte oder komplexe Gefässeingriffe mit Herz-Lungen-Maschine
F36C	O	Intensivmedizinische Komplexbehandlung > 392/552 Aufwandspunkte oder Intensivmed. Komplexbehandlung > 196/360 Aufwandspunkte mit komplexen OR-Prozeduren oder komplexem Eingriff
F36D	O	Intensivmedizinische Komplexbehandlung > 196/360 Aufwandspunkte
F38Z	O	Mässig komplexe rekonstruktive Gefässeingriffe ohne Herz-Lungen-Maschine
F39A	O	Unterbindung und Stripping von Venen mit bestimmtem beidseitigem Eingriff mit Ulzeration oder mit schweren CC
F39B	O	Unterbindung und Stripping von Venen mit bestimmtem beidseitigem Eingriff
F39C	O	Unterbindung und Stripping von Venen
F41A	A	Invasive kardiologische Diagnostik bei akutem Myokardinfarkt mit äusserst schweren CC
F41B	A	Invasive kardiologische Diagnostik bei akutem Myokardinfarkt
F49A	A	Invasive kardiologische Diagnostik ausser bei akutem Myokardinfarkt mit komplexem Eingriff oder mit komplizierenden Diagnosen und äusserst schweren CC, oder komplizierenden Prozeduren
F49B	A	Invasive kardiologische Diagnostik ausser bei akutem Myokardinfarkt mit äusserst schweren CC oder Alter < 14 Jahre
F49C	A	Invasive kardiologische Diagnostik ausser bei akutem Myokardinfarkt mit komplexem Eingriff oder mit komplizierenden Diagnosen
F49D	A	Invasive kardiologische Diagnostik ausser bei akutem Myokardinfarkt, Alter > 13 Jahre
F49E	A	Invasive kardiologische Diagnostik ausser bei akutem Myokardinfarkt, 2 Belegungstage oder bestimmte Verfahren
F49F	A	Invasive kardiologische Diagnostik ausser bei akutem Myokardinfarkt, ein Belegungstag ohne bestimmten Verfahren
F50A	O	Ablative Massnahmen bei Tachyarrhythmie, Alter < 16 Jahre
F50B	O	Ablative Massnahmen bei Tachyarrhythmie mit bestimmter Ablation und komplexem Eingriff, Alter > 15 Jahre

Tabelle 1.1 Liste der SwissDRGs, Version 7.0

DRG	Part.	Beschreibung
F50C	O	Ablative Massnahmen bei Tachyarrhythmie mit bestimmter Ablation, Alter > 15 Jahre
F50D	O	Ablative Massnahmen bei Tachyarrhythmie mit komplexem Eingriff, Alter > 15 Jahre
F50E	O	Ablative Massnahmen bei Tachyarrhythmie, Alter > 15 Jahre
F51A	O	Endovaskuläre Implantation von Stent-Prothesen an der Aorta mit Implantation von bestimmten Stent-Prothesen
F51B	O	Endovaskuläre Implantation von Stent-Prothesen an der Aorta
F59A	O	Komplexe oder mässig komplexe Gefässeingriffe mit mehrzeitigen Eingriffen
F59B	O	Komplexe oder mässig komplexe Gefässeingriffe und äusserst schweren CC oder komplizierender Prozedur
F59C	O	Komplexe oder mässig komplexe Gefässeingriffe mit endovaskulärem Eingriff
F59D	O	Komplexe oder mässig komplexe Gefässeingriffe mit bestimmten Verfahren oder Alter < 16 Jahre
F59E	O	Komplexe oder mässig komplexe Gefässeingriffe mit mehrfacher Stenteinlage oder komplizierender Diagnose oder bestimmter Prozedur
F59F	O	Komplexe oder mässig komplexe Gefässeingriffe
F60A	M	Akuter Myokardinfarkt ohne invasive kardiologische Diagnostik mit äusserst schweren CC
F60B	M	Akuter Myokardinfarkt ohne invasive kardiologische Diagnostik
F61A	M	Infektiöse Endokarditis mit komplizierender Diagnose oder komplizierender Prozedur oder invasive kardiologische Diagnostik
F61B	M	Infektiöse Endokarditis
F62A	M	Herzinsuffizienz und Schock mit äusserst schweren CC, mit Dialyse oder Reanimation oder komplizierender Diagnose
F62B	M	Herzinsuffizienz und Schock mit äusserst schweren CC
F62C	M	Herzinsuffizienz und Schock
F63A	M	Venenthrombose mit schweren CC
F63B	M	Venenthrombose
F64Z	M	Hautulkus bei Kreislauferkrankungen
F66Z	M	Koronararteriosklerose
F67A	M	Hypertonie mit äusserst schweren CC
F67B	M	Hypertonie mit schweren CC
F67C	M	Hypertonie
F68A	M	Angeborene Herzkrankheit, Alter < 16 Jahre
F68B	M	Angeborene Herzkrankheit, Alter > 15 Jahre
F69A	M	Herzklappenerkrankungen mit äusserst schweren CC
F69B	M	Herzklappenerkrankungen
F70A	M	Schwere Arrhythmie und Herzstillstand, mehr als ein Belegungstag, mit äusserst schweren CC
F70B	M	Schwere Arrhythmie und Herzstillstand, mehr als ein Belegungstag
F71A	M	Nicht schwere kardiale Arrhythmie und Erregungsleitungsstörungen, Koronararteriosklerose und instabile Angina pectoris, mit äusserst schweren CC
F71B	M	Nicht schwere kardiale Arrhythmie und Erregungsleitungsstörungen mit schweren CC
F72A	M	Instabile Angina pectoris mit schweren CC oder komplizierender Diagnose oder Alter < 16 Jahre
F72B	M	Instabile Angina pectoris, Alter > 15 Jahre
F73A	M	Synkope und Kollaps, mit äusserst schweren CC
F73B	M	Synkope und Kollaps
F74Z	M	Thoraxschmerz
F75A	M	Andere Krankheiten des Kreislaufsystems mit Intensivmedizinischer Komplexbehandlung oder IMC Komplexbehandlung > 196/184 Aufwandspunkte
F75B	M	Andere Krankheiten des Kreislaufsystems mit äusserst schweren CC, Alter > 17 Jahre
F75C	M	Andere Krankheiten des Kreislaufsystems oder Gefässeingriff, Alter < 18 Jahre
F75D	M	Andere Krankheiten des Kreislaufsystems oder Gefässeingriff, Alter > 17 Jahre
F90A	O	IMC Komplexbehandlung > 392/552 Aufwandspunkte mit komplexer OR-Prozedur
F90B	O	IMC Komplexbehandlung > 392/552 Aufwandspunkte
F95A	O	Interventioneller Verschluss eines Atrium- oder Ventrikelseptumdefekts, Alter < 18 Jahre
F95B	O	Interventioneller Verschluss eines Atrium- oder Ventrikelseptumdefekts, Alter > 17 Jahre
F98A	O	Endovaskuläre Implantation eines Herzklappenersatzes, mit Aortenklappenersatz transapikal oder angeborene Fehlbildung oder Alter < 16 Jahre
F98B	O	Endovaskuläre Implantation eines Herzklappenersatzes, Alter > 15 Jahre
MDC 06 Krankheiten und Störungen der Verdauungsorgane		
G02A	O	Eingriffe oder komplizierenden Diagnosen an Dünn- und Dickdarm mit äusserst schweren CC
G02B	O	Komplexer Eingriff oder komplizierenden Diagnosen an Dünn- und Dickdarm mit anderem Eingriff an Magen, Ösophagus und Duodenum und angeborener Fehlbildung, Alter < 2 Jahre
G02C	O	Komplexer Eingriff oder komplizierenden Diagnosen an Dünn- und Dickdarm
G03A	O	Grosse Eingriffe an Magen, Ösophagus und Duodenum mit hochkomplexem Eingriff oder komplizierenden Prozeduren oder bei bestimmter bösartiger Neubildung
G03B	O	Grosse Eingriffe an Magen, Ösophagus und Duodenum ausser bei bestimmter bösartiger Neubildung
G04A	O	Adhäsionolyse am Peritoneum, Alter < 4 Jahre oder mit äusserst schweren CC oder kleine Eingriffe an Dünn- und Dickdarm mit äusserst schweren CC, Alter < 16 Jahre
G04B	O	Adhäsionolyse am Peritoneum, Alter < 4 Jahre oder mit äusserst schweren CC oder kleine Eingriffe an Dünn- und Dickdarm mit äusserst schweren CC, Alter > 15 Jahre
G07Z	O	Kleine Eingriffe an Dünn- und Dickdarm
G09A	O	Eingriffe bei Leisten- und Schenkelhernien, mit äusserst schweren CC, mehr als ein Belegungstag
G09B	O	Beidseitige Eingriffe bei Leisten- und Schenkelhernien, mit aufwendigem Eingriff, mehr als ein Belegungstag
G09C	O	Beidseitige Eingriffe bei Leisten- und Schenkelhernien, mehr als ein Belegungstag

DRG	Part.	Beschreibung
G09D	O	Eingriffe bei Leisten- und Schenkelhernien, mit aufwendigem Eingriff, mehr als ein Belegungstag
G09E	O	Eingriffe bei Leisten- und Schenkelhernien, mehr als ein Belegungstag
G09F	O	Eingriffe bei Leisten- und Schenkelhernien, ein Belegungstag
G10A	O	Bestimmte Eingriffe an hepatobiliärem System, Pankreas, Milz oder Peritoneum mit bösartiger Neubildung und bestimmter Prozedur
G10B	O	Bestimmte Eingriffe an hepatobiliärem System, Pankreas, Milz oder Peritoneum mit bösartiger Neubildung
G11A	O	Pyloromyotomie oder Anoproktoplastik und Rekonstruktion von Anus und Sphinkter, Alter < 10 Jahre
G11B	O	Pyloromyotomie oder Anoproktoplastik und Rekonstruktion von Anus und Sphinkter mit aufwendigem Eingriff, Alter > 9 Jahre
G11C	O	Pyloromyotomie oder Anoproktoplastik und Rekonstruktion von Anus und Sphinkter, Alter > 9 Jahre
G12A	O	Andere OR-Prozeduren an den Verdauungsorganen mit komplexer OR-Prozedur und äusserst schweren CC
G12B	O	Andere OR-Prozeduren an den Verdauungsorganen mit mässig komplexer OR-Prozedur
G12C	O	Andere OR-Prozeduren an den Verdauungsorganen
G13Z	O	Andere Eingriffe an Darm oder Enterostoma mit äusserst schweren CC
G16A	O	Komplexe Rektumresektion mit Lebermetastasenchirurgie oder komplizierenden Prozeduren oder Eviszeration des kl. Beckens oder Strahlentherapie mit grossem abdominellen Eingriff
G16B	O	Komplexe Rektumresektion ohne Lebermetastasenchirurgie, ohne komplizierende Prozeduren ohne Eviszeration des kl. Beckens, ohne Strahlentherapie mit grossem abdominellen Eingriff
G17Z	O	Andere Rektumresektion ohne bestimmten Eingriff
G18A	O	Eingriffe an Dünn- u. Dickdarm oder andere Eingriffe an Magen, Ösophagus u. Duodenum ohne Strahlenth., mit hochkomplexem Eingriff od. kompl. Diagn. od. kompliz. Proz. od. äusserst schweren CC
G18B	O	Eingriffe an Dünn- u. Dickdarm oder andere Eingriffe an Magen, Ösophagus u. Duodenum ohne Strahlentherapie
G19A	O	Andere Eingriffe an Magen, Ösophagus und Duodenum mit komplizierenden Prozeduren oder bei bösartiger Neubildung oder mit äusserst schweren CC
G19B	O	Andere Eingriffe an Magen, Ösophagus und Duodenum ausser bei bösartiger Neubildung, mit komplexem Eingriff oder Alter < 16 Jahre
G19C	O	Andere Eingriffe an Magen, Ösophagus und Duodenum ausser bei bösartiger Neubildung, Alter > 15 Jahre
G21A	O	Adhäsiolyse am Peritoneum oder andere Eingriffe am Darm, Alter < 16 Jahre oder Ileostomie/Kolostomie
G21B	O	Adhäsiolyse am Peritoneum oder andere Eingriffe am Darm/Enterostomie, Alter > 15 Jahre
G22A	O	Appendektomie bei Peritonitis mit schweren CC und Alter < 16 Jahre, mehr als ein Belegungstag
G22B	O	Appendektomie bei Peritonitis oder äusserst schweren CC, Alter > 15 Jahre, mehr als ein Belegungstag
G22C	O	Appendektomie, mehr als ein Belegungstag
G22D	O	Appendektomie, ein Belegungstag
G26A	O	Andere Eingriffe am Anus, Alter < 16 Jahre
G26B	O	Andere Eingriffe am Anus, Alter > 15 Jahre
G29A	O	Andere Strahlentherapie bei Krankheiten und Störungen der Verdauungsorgane, mehr als ein Belegungstag, mit äusserst schweren CC
G29B	O	Andere Strahlentherapie bei Krankheiten und Störungen der Verdauungsorgane, mehr als ein Belegungstag
G33Z	O	Mehrzeitige komplexe OR-Prozeduren bei Krankheiten und Störungen der Verdauungsorgane
G35Z	O	Komplexe Vakuumbehandlung bei Krankheiten und Störungen der Verdauungsorgane oder komplexe Diagnose mit komplexem Eingriff
G37Z	O	Multiviszeraler Eingriff bei Krankheiten und Störungen der Verdauungsorgane oder Intensivmedizinische Komplexbehandlung > 196/360 Aufwandspunkte
G38Z	O	Komplizierende Prozeduren oder Intensivmedizinische Komplexbehandlung > 196/360 Punkte, mit bestimmtem operativen Eingriff bei Krankheiten und Störungen der Verdauungsorgane
G40Z	A	Komplizierende Prozedur mit bestimmtem endoskopischen Eingriff bei schweren Krankheiten der Verdauungsorgane
G46A	A	Kompl. Gastroskopie mit äusserst schw. CC oder kompliz. Proz. bei schw. Erkrankung, oder äusserst schw. CC oder kompl. Gastroskopie verbunden mit kompliz. Eingriff, Alter < 15 Jahre
G46B	A	Kompl. Gastroskopie verbunden mit kompliz. Eingriff oder äusserst schw. CC, Alter > 14 Jahre, oder schw. Erkrankung der Verdauungsorgane und Alter < 15 Jahre
G46C	A	Gastroskopie oder endoskopisches Antirefluxverfahren
G48A	A	Koloskopie mit schweren CC oder komplizierendem Eingriff oder Alter < 15 Jahre mit bestimmter Diagnose oder komplizierenden Prozeduren
G48B	A	Koloskopie mit schweren CC oder komplizierendem Eingriff oder Alter < 15 Jahre
G48C	A	Koloskopie mit schweren CC oder komplizierendem Eingriff oder Alter > 16 Jahre
G60A	M	Bösartige Neubildung der Verdauungsorgane, mehr als ein Belegungstag mit äusserst schweren CC
G60B	M	Bösartige Neubildung der Verdauungsorgane
G64A	M	Entzündliche Darmerkrankung oder andere schwere Erkrankungen der Verdauungsorgane, mit äusserst schweren CC
G64B	M	Entzündliche Darmerkrankung, Alter < 18 Jahre oder Alter > 69 Jahre
G64C	M	Entzündliche Darmerkrankung, Alter > 17 Jahre und Alter < 70 Jahre
G67A	M	Versch. Erkr. d. Verdauungsg. od. gastrointest. Blutung mit kompliz. Diag. od. Dialyse od. Alter < 3 Jahre, od. best. Diagnose mit äuss. schw. CC od. Para-/Tetrapl. mit kompl. Diagnose od. IntK > 196/119 Pkt. od. IMCK > 196/184 Pkt.
G67B	M	Versch. Erkr. d. Verdauungsg. od. gastrointest. Blutung mit kompliz. Diag. od. Dialyse od. Alter < 3 Jahre, od. best. Diagnose mit äuss. schw. CC od. Para-/Tetrapl.
G67C	M	Versch. Erkr. d. Verdauungsg. od. gastrointest. Blutung mit kompliz. Diag. od. Dialyse od. Alter < 3 Jahre
G67D	M	Verschiedene Erkrankungen der Verdauungsorgane oder gastrointestinale Blutung, ein Belegungstag oder Ulkuserkrankung, ohne äusserst schweren CC
G70A	M	Andere schwere Erkrankungen der Verdauungsorgane ohne äusserst schweren CC oder kutaneoperitonealer Katheter, Alter < 16 Jahre
G70B	M	Andere schwere Erkrankungen der Verdauungsorgane ohne äusserst schweren CC oder kutaneoperitonealer Katheter, Alter > 15 Jahre
G71A	M	Andere mässig schwere Erkrankungen der Verdauungsorgane, Alter < 16 Jahre
G71B	M	Andere mässig schwere Erkrankungen der Verdauungsorgane, Alter > 15 Jahre
G72A	M	Andere leichte bis moderate Erkrankungen der Verdauungsorgane oder Abdominalschmerz oder mesenteriale Lymphadenitis, mehr als ein Belegungstag mit äusserst schweren CC
G72B	M	Andere leichte bis moderate Erkrankungen der Verdauungsorgane oder Abdominalschmerz oder mesenteriale Lymphadenitis, mehr als ein Belegungstag und bestimmtem Eingriff

DRG Part. Beschreibung

G72C	M	Andere leichte bis moderate Erkrankungen der Verdauungsorgane oder Abdominalschmerz oder mesenteriale Lymphadenitis, mehr als ein Belegungstag
G72D	M	Andere leichte bis moderate Erkrankungen der Verdauungsorgane oder Abdominalschmerz oder mesenteriale Lymphadenitis, ein Belegungstag

MDC 07 Krankheiten und Störungen an hepatobiliärem System und Pankreas

H01A	O	Eingriffe an Pankreas und Leber mit komplexem Eingriff oder Intensivmedizinischer Komplexbehandlung > 196/360 Aufwandspunkte oder äusserst schweren CC
H01B	O	Eingriffe an Pankreas und Leber und portosystemische Shuntoperationen mit grossem Eingriff oder Strahlentherapie
H05A	O	Laparotomie und mässig komplexe Eingriffe an Gallenblase und Gallenwegen mit komplexem Eingriff
H05B	O	Laparotomie und mässig komplexe Eingriffe an Gallenblase und Gallenwegen
H06Z	O	Andere OR-Prozeduren an hepatobiliärem System und Pankreas
H07A	O	Bestimmte Cholezystektomie mit bösartiger Neubildung oder komplexer Diagnose oder ERCP
H07B	O	Bestimmte Cholezystektomie, oder Cholezystektomie bei bösartiger Neubildung oder komplexer Diagnose oder ERCP
H07C	O	Cholezystektomie
H09A	O	Eingriffe an Pankreas und Leber und portosystemische Shuntoperationen, ohne grossen Eingriff, ohne Strahlentherapie, mit äusserst schweren CC
H09B	O	Eingriffe an Pankreas und Leber und portosystemische Shuntoperationen, ohne grossen Eingriff, ohne Strahlentherapie, bei bösartiger Neubildung oder mit bestimmtem Pankreaseingriff
H09C	O	Eingriffe an Pankreas und Leber und portosystemische Shuntoperationen, ohne grossen Eingriff, ohne Strahlentherapie
H12A	O	Verschiedene Eingriffe am hepatobiliären System mit äusserst schweren CC oder komplexem Eingriff
H12B	O	Verschiedene Eingriffe am hepatobiliären System
H16Z	O	Andere Strahlentherapie bei Krankheiten und Störungen an hepatobiliärem System und Pankreas
H33Z	O	Mehrzeitige komplexe OR-Prozeduren oder komplexe Vakuumbehandlung bei Krankheiten und Störungen an hepatobiliärem System und Pankreas
H41A	A	ERCP mit äusserst schweren CC oder photodynamische Therapie
H41B	A	ERCP mit schweren CC, Alter < 3 Jahre oder mit bösartiger Neubildung
H41C	A	ERCP, Alter > 2 Jahre
H60A	M	Leberzirrhose und bestimmte nichtinfektiöse Hepatitiden oder endoskopische Eingriffe am Ösophagus, mit IntK /IMCK > 360 Aufwandspunkte, mehr als ein Belegungstag
H60B	M	Leberzirrhose und bestimmte nichtinfektiöse Hepatitiden oder endoskopische Eingriffe am Ösophagus, mit äusserst schweren CC, mehr als ein Belegungstag
H60C	M	Leberzirrhose und bestimmte nichtinfektiöse Hepatitiden oder endoskopische Eingriffe am Ösophagus, mehr als ein Belegungstag
H60D	M	Leberzirrhose und bestimmte nichtinfektiöse Hepatitiden oder endoskopische Eingriffe am Ösophagus, ein Belegungstag
H61A	M	Bösartige Neubildung an hepatobiliärem System und Pankreas, mehr als ein Belegungstag mit äusserst schweren CC oder Evaluationsaufenthalt vor Lebertransplantation
H61B	M	Bösartige Neubildung an hepatobiliärem System und Pankreas
H62A	M	Erkrankungen des Pankreas ausser bösartige Neubildung mit äusserst schweren CC und mehr als ein Belegungstag
H62B	M	Erkrankungen des Pankreas ausser bösartige Neubildung
H63A	M	Erkrankungen der Leber ausser bösartige Neubildung, Leberzirrhose und bestimmte nichtinfektiöse Hepatitiden oder Evaluationsaufenthalt vor Lebertransplantation mit äuss. schw. CC oder kompliz. Prozedur, mehr als ein Belegungstag
H63B	M	Erkrankungen der Leber ausser bösartige Neubildung, Leberzirrhose und bestimmte nichtinfektiöse Hepatitiden oder Evaluationsaufenthalt vor Lebertransplantation, Alter < 16 J.
H63C	M	Erkrankungen der Leber ausser bösartige Neubildung, Leberzirrhose und bestimmte nichtinfektiöse Hepatitiden oder Evaluationsaufenthalt vor Lebertransplantation, Alter > 15 J.
H64A	M	Erkrankungen von Gallenblase und Gallenwegen mit äusserst schweren CC
H64B	M	Erkrankungen von Gallenblase und Gallenwegen

MDC 08 Krankheiten und Störungen an Muskel-Skelett-System und Bindegewebe

I02A	O	Hochaufwendige Gewebe- / Hauttransplantation, ausser an der Hand od. vierz. best. OR-Proz. od. mikrovaskulärer Eingriff, mit komplizierenden Prozeduren, Eingriff an mehreren Lokalisationen od. mit schw. Weichteilschaden, mit äuss. schw. CC
I02B	O	Hochaufwendige Gewebe- / Hauttransplantation, ausser an der Hand od. vierz. best. OR-Proz. od. mikrovaskulärer Eingriff, ohne komplizierende Proz., Eingriff an mehreren Lokalisationen od. schw. Weichteilschaden, mit äuss. schw. CC
I03A	O	Revision od. Ersatz des Hüftgelenkes mit kompliz. Diagn. od. Arthrodesis od. Alter < 16 J. od. beids. Eingriffe od. mehrere grosse Eingriffe an Gelenken der unteren Extrem. mit kompl. Eingriff, mit äuss. schw. CC od. bösartiger Neubildung
I03B	O	Revision od. Ersatz des Hüftgelenkes mit kompliz. Diagnose od. Arthrodesis od. Alter < 16 Jahre od. beidseitige Eingriffe od. mehrere grosse Eingriffe an Gelenken der unteren Extrem. mit komplexem Eingriff
I04Z	O	Revision oder Ersatz des Kniegelenkes mit komplizierender Diagnose oder Arthrodesis
I05A	O	Gelenkersatz oder Revision an den oberen Extremitäten mit äusserst schweren CC oder bestimmtem beidseitigem Eingriff oder Eingriff an mehreren Lokalisationen
I05B	O	Gelenkersatz oder Revision an den oberen Extremitäten mit komplexem Eingriff
I05C	O	Gelenkersatz oder Revision an den oberen Extremitäten
I06A	O	Komplexe Eingriffe an der Wirbelsäule mit hochkomplexem Korrekturingriff oder mehrzeitige komplexe OR-Prozedur oder geriatrische frührehabilitative Komplexbehandlung > 14 Behandlungstage
I06B	O	Komplexe Eingriffe an der Wirbelsäule mit sehr komplexem Korrekturingriff, Alter < 16 Jahre mit äuss. schw. CC oder IntK > 196/184 Aufwandspunkte
I06C	O	Komplexe Eingriffe an der Wirbelsäule mit komplexem Korrekturingriff
I07A	O	Amputation mit äusserst schweren CC

DRG	Part.	Beschreibung
I07B	O	Amputation
I08A	O	Andere Eingriffe an Hüftgelenk und Femur, äusserst schweren CC oder komplexe Diagnose, mit Mehrfacheingriff oder komplexer Prozedur, Alter < 12 Jahre
I08B	O	Andere Eingriffe an Hüftgelenk und Femur, äusserst schweren CC oder komplexe Diagnose, mit Mehrfacheingriff oder komplexer Prozedur, Alter > 11 Jahre
I08C	O	Andere Eingriffe an Hüftgelenk und Femur mit Mehrfacheingriff, komplexer Prozedur, komplexer Diagnose oder bestimmter Eingriff oder äusserst schweren CC
I08D	O	Andere Eingriffe an Hüftgelenk und Femur
I09A	O	Wirbelkörperfusion mit äusserst schweren CC oder komplexem Eingriff oder Intensivmedizinischer Komplexbehandlung > 196/184 Aufwandspunkte
I09B	O	Komplexe Wirbelkörperfusion oder bestimmte Diagnose oder komplexer Eingriff, Alter < 18 Jahre
I09C	O	Komplexe Wirbelkörperfusion oder bestimmte Diagnose oder komplexer Eingriff, Alter > 17 Jahre
I09D	O	Wirbelkörperfusion mit schweren CC oder Alter < 18 Jahre
I09E	O	Wirbelkörperfusion, Alter > 17 Jahre
I10A	O	Andere Eingriffe an der Wirbelsäule oder Halotraktion mit äusserst schweren CC
I10B	O	Andere Eingriffe an der Wirbelsäule mit bestimmtem Eingriff oder Halotraktion oder Alter < 16 Jahre oder komplexe Diagnose
I10C	O	Andere Eingriffe an der Wirbelsäule, Alter > 15 Jahre
I11A	O	Rekonstruktion bei Fehlbildung oder Verlängerung von Extremitäten, Alter < 18 Jahre
I11B	O	Rekonstruktion bei Fehlbildung oder Verlängerung von Extremitäten, Alter > 17 Jahre
I12A	O	Knochen- und Gelenkinfektion / -entzündung mit verschiedenen Eingriffen am Muskel-Skelett-System und Bindegewebe mit äusserst schweren CC
I12B	O	Knochen- und Gelenkinfektion / -entzündung mit verschiedenen Eingriffen am Muskel-Skelett-System und Bindegewebe mit schweren CC oder Revision des Kniegelenkes
I12C	O	Knochen- und Gelenkinfektion / -entzündung mit verschiedenen Eingriffen am Muskel-Skelett-System und Bindegewebe
I13A	O	Eingriffe an Humerus, Tibia, Fibula und Sprunggelenk, mit Mehrfacheingriff, bestimmtem beidseitigen Eingriff, komplexer Prozedur/Diagnose, mit Eingriff an mehreren Lokalisationen oder bestimmter Prozedur
I13B	O	Eingriffe an Humerus, Tibia, Fibula und Sprunggelenk, mit Mehrfacheingriff, bestimmtem beidseitigen Eingriff oder komplexer Prozedur/Diagnose
I13C	O	Eingriffe an Humerus, Tibia, Fibula und Sprunggelenk mit komplizierendem Eingriff, Alter < 16 Jahre
I13D	O	Eingriffe an Humerus, Tibia, Fibula und Sprunggelenk mit komplizierendem Eingriff, Alter > 15 Jahre
I13E	O	Eingriffe an Humerus, Tibia, Fibula und Sprunggelenk
I14Z	O	Revision eines Amputationsstumpfes
I15A	O	Operationen am Hirn- und Gesichtsschädel, Alter < 16 Jahre
I15B	O	Operationen am Hirn- und Gesichtsschädel, Alter > 15 Jahre
I17Z	O	Operationen am Gesichtsschädel
I18A	O	Arthroskopie einschliesslich Biopsie oder andere Eingriffe an Knochen oder Gelenken, mit bestimmtem Eingriff oder Alter < 16 Jahre
I18B	O	Arthroskopie einschliesslich Biopsie oder andere Eingriffe an Knochen oder Gelenken, Alter > 15 Jahre
I20A	O	Eingriffe am Fuss mit mehreren hochkomplexen Eingriffen oder mit hochkomplexem Eingriff mit komplexer Diagnose, mehr als ein Belegungstag
I20B	O	Eingriffe am Fuss mit mehreren komplexen Eingriffen oder mit hochkomplexem Eingriff mit komplexer Diagnose, mehr als ein Belegungstag, Alter < 16 Jahre
I20C	O	Eingriffe am Fuss mit mehreren komplexen Eingriffen od. mit hochkomplexem Eingriff mit komplexer Diagnose, Alter > 15 Jahre od. komplexer Eingriff / Diagnose, od. Osteomyelitis / Arthritis, Alter < 16 Jahre, mehr als ein BT
I20D	O	Eingriffe am Fuss mit komplexem Eingriff oder komplexer Diagnose, schwerer Weichteilschaden, Alter > 15 Jahre oder bestimmter Eingriff, Kalkaneusfraktur oder komplizierender Diagnose, mehr als ein Belegungstag
I20E	O	Eingriffe am Fuss, mehr als ein Belegungstag, Alter < 16 Jahre
I20F	O	Eingriffe am Fuss, mehr als ein Belegungstag, Alter > 15 Jahre
I20G	O	Eingriffe am Fuss, ein Belegungstag
I21A	O	Bestimmte Eingriffe an Hüftgelenk und Femur oder komplexe Eingriffe an Ellenbogengelenk und Unterarm, mit äusserst schweren CC
I21B	O	Bestimmte Eingriffe an Hüftgelenk und Femur oder komplexe Eingriffe an Ellenbogengelenk und Unterarm, mit komplexem Eingriff
I21C	O	Bestimmte Eingriffe an Hüftgelenk und Femur oder komplexe Eingriffe an Ellenbogengelenk und Unterarm
I22Z	O	Gewebe- / Hauttransplantation, ausser an der Hand mit schweren CC oder komplizierenden Prozeduren oder Eingriff an mehreren Lokalisationen oder schwerem Weichteilschaden
I23A	O	Bestimmte Eingriffe ausser an Hüftgelenk und Femur, mit komplizierendem Eingriff oder Alter < 10 Jahre
I23B	O	Bestimmte Eingriffe ausser an Hüftgelenk und Femur, Alter > 9 Jahre und bestimmtem Eingriff an der Wirbelsäule
I23C	O	Bestimmte Eingriffe ausser an Hüftgelenk und Femur, Alter > 9 Jahre
I27A	O	Eingriffe am Weichteilgewebe mit äusserst schweren CC, oder bei bösartiger Neubildung mit schweren CC
I27B	O	Eingriffe am Weichteilgewebe mit schweren CC oder bei bösartiger Neubildung, Alter < 16 Jahre oder komplexer Eingriff
I27C	O	Eingriffe am Weichteilgewebe mit schweren CC oder bei bösartiger Neubildung, Alter > 15 Jahre
I27D	O	Eingriffe am Weichteilgewebe
I28A	O	Komplexe Eingriffe an Knochen oder Bindegewebe
I28B	O	Mässig komplexe Eingriffe an Knochen oder Bindegewebe
I28C	O	Andere Eingriffe an Knochen oder Bindegewebe
I29A	O	Komplexe Eingriffe an Skapula, Klavikula, Rippen oder Schulter mit bestimmtem Eingriff
I29B	O	Komplexe Eingriffe an Skapula, Klavikula, Rippen oder Schulter, plastische Rekonstruktion
I29C	O	Komplexe Eingriffe an Skapula, Klavikula, Rippen oder Schulter
I30A	O	Komplexe Eingriffe am Kniegelenk, mit bestimmtem Eingriff oder mehrzeitigem Eingriff, Alter < 16 Jahre
I30B	O	Komplexe Eingriffe am Kniegelenk, Alter > 15 Jahre
I31Z	O	Mehrere komplexe Eingriffe an Ellenbogengelenk und Unterarm oder gelenkübergreifende Weichteildistraktion bei angeborenen Anomalien der Hand

Tabelle 1.1 Liste der SwissDRGs, Version 7.0

DRG	Part.	Beschreibung
I32A	O	Eingriffe an Handgelenk und Hand mit mehrzeitigem komplexen oder mässig komplexem Eingriff und mehr als ein Belegungstag
I32B	O	Eingriffe an Handgelenk und Hand, mehr als ein Belegungstag, Alter < 6 Jahre oder mit komplexem Eingriff
I32C	O	Eingriffe an Handgelenk und Hand, mehr als ein Belegungstag und mässig komplexem Eingriff, Alter > 5 Jahre
I32D	O	Eingriffe an Handgelenk und Hand
I36Z	O	Beidseitige Implantation einer Endoprothese an Hüft- oder Kniegelenk
I43A	O	Implantation einer Endoprothese am Kniegelenk mit äusserst schweren CC oder vollständiger Prothesenwechsel mit Neuimplantation
I43B	O	Implantation einer Endoprothese am Kniegelenk
I44A	O	Implantation bei Wechsel einer Knieprothesen-Komponente
I44B	O	Implantation einer Knieprothesen-Komponente oder Entfernung einer Endoprothese am Kniegelenk
I45A	O	Implantation und Ersatz einer Bandscheibenendoprothese, mehr als ein Segment
I45B	O	Implantation und Ersatz einer Bandscheibenendoprothese, weniger als 2 Segmente
I46A	O	Implantation, Wechsel oder Revision einer Hüftendoprothese mit äusserst schweren CC oder Eingriff an mehreren Lokalisationen
I46B	O	Implantation, Wechsel oder Revision einer Hüftendoprothese mit komplexem Eingriff
I46C	O	Implantation, Wechsel oder Revision einer Hüftendoprothese
I50Z	O	Gewebe- / Hauttransplantation, ausser an der Hand, ohne komplizierende Prozeduren, ohne Eingriff an mehreren Lokalisationen, ohne schweren Weichteilschaden, ohne schwere CC
I54Z	O	Strahlentherapie bei Krankheiten und Störungen an Muskel-Skelett-System und Bindegewebe, weniger als 9 Bestrahlungen
I59Z	O	Andere Eingriffe an den unteren Extremitäten und Humerus oder mässig komplexe Eingriffe an Ellenbogengelenk und Unterarm
I60Z	M	Frakturen am Femurschaft, Alter < 3 Jahre
I64A	M	Osteomyelitis, Alter < 16 Jahre
I64B	M	Osteomyelitis, Alter > 15 Jahre, mit schweren CC oder Alter > 74 Jahre
I64C	M	Osteomyelitis, Alter > 15 Jahre und Alter < 75 Jahre
I65A	M	Bösartige Neubildung des Bindegewebes einschliesslich pathologischer Fraktur, Alter < 17 Jahre oder mit äusserst schweren CC oder mit hochkomplexer Chemotherapie
I65B	M	Bösartige Neubildung des Bindegewebes einschliesslich pathologischer Fraktur, Alter > 16 Jahre
I66A	M	Andere Erkrankungen des Bindegewebes, mehr als ein Belegungstag mit äusserst schweren CC
I66B	M	Andere Erkrankungen des Bindegewebes, mehr als ein Belegungstag oder Frakturen an Becken und Schenkelhals, ab einem Belegungstag
I66C	M	Andere Erkrankungen des Bindegewebes, ein Belegungstag
I68A	M	Nicht operativ behandelte Erkrankungen und Verletzungen im Wirbelsäulenbereich, mehr als ein Belegungstag, Alter > 55 Jahre oder mit schweren CC, mit komplexer Diagnose, mit Diszitis oder infektiöser Spondylopathie
I68B	M	Nicht operativ behandelte Erkrankungen und Verletzungen im Wirbelsäulenbereich, mehr als ein Belegungstag, Alter > 55 Jahre oder mit schweren CC, mit komplexer Diagnose
I68C	M	Nicht operativ behandelte Erkrankungen und Verletzungen im Wirbelsäulenbereich, mehr als ein Belegungstag, Alter > 55 Jahre oder mit schweren CC oder andere Frakturen am Femur
I68D	M	Nicht operativ behandelte Erkrankungen und Verletzungen im Wirbelsäulenbereich, mehr als ein Belegungstag, Alter < 16 Jahre
I68E	M	Nicht operativ behandelte Erkrankungen und Verletzungen im Wirbelsäulenbereich, mehr als ein Belegungstag, Alter > 15 Jahre
I68F	M	Nicht operativ behandelte Erkrankungen und Verletzungen im Wirbelsäulenbereich, ein Belegungstag
I69A	M	Knochenkrankheiten und spezifische Arthropathien, Alter < 16 Jahre oder konservative komplexe Behandlung bei Osteoporose / Fraktur des Achsenskeletts, ab 7 Behandlungstage
I69B	M	Knochenkrankheiten u. spezifische Arthropathien, Alter > 15 Jahre
I71Z	M	Muskel- und Sehnerkrankungen oder Verstauchung, Zerrung und Luxation an Hüftgelenk, Becken und Oberschenkel
I72Z	M	Entzündung von Sehnen, Muskeln und Schleimbeuteln mit schweren CC oder Frakturen am Femurschaft, Alter > 2 Jahre
I73A	M	Nachbehandlung bei Erkrankungen des Bindegewebes, mit äusserst schweren CC oder Prothesenanpassung
I73B	M	Nachbehandlung bei Erkrankungen des Bindegewebes
I74A	M	Verletzungen an Unterarm, Handgelenk, Hand oder Fuss mit schweren CC oder unspezifische Arthropathien
I74B	M	Verletzungen an Unterarm, Handgelenk, Hand oder Fuss, Alter < 10 Jahre
I74C	M	Verletzungen an Unterarm, Handgelenk, Hand oder Fuss, Alter > 9 Jahre
I75A	M	Schwere Verletzungen an oberen oder unteren Extremitäten mit schweren CC
I75B	M	Schwere Verletzungen an oberen oder unteren Extremitäten oder Entzündungen von Sehnen, Muskeln und Schleimbeuteln, Alter < 16 Jahre
I75C	M	Schwere Verletzungen an oberen oder unteren Extremitäten oder Entzündungen von Sehnen, Muskeln und Schleimbeuteln, Alter > 15 Jahre
I76A	M	Andere Erkrankungen des Bindegewebes und äusserst schweren CC oder septische Arthritis und Alter < 16 Jahre oder komplexe Diagnose oder Alter < 10 Jahre
I76B	M	Andere Erkrankungen des Bindegewebes, Alter > 9 Jahre oder septische Arthritis, Alter > 15 Jahre
I77Z	M	Mässig schwere Verletzungen an oberen oder unteren Extremitäten
I78Z	M	Leichte bis moderate Verletzungen an oberen oder unteren Extremitäten
I79Z	M	Fibromyalgie
I95Z	O	Implantation einer Tumorendoprothese
I97A	A	Rheumatologische Komplexbehandlung bei Krankheiten und Störungen an Muskel-Skelett-System und Bindegewebe, ab 14 Behandlungstage
I97B	A	Rheumatologische Komplexbehandlung bei Krankheiten und Störungen an Muskel-Skelett-System und Bindegewebe, 7 bis 13 Behandlungstage
I98Z	O	Komplexe Vakuumbehandlung bei Krankheiten und Störungen an Muskel-Skelett-System und Bindegewebe

MDC 09 Krankheiten und Störungen an Haut, Unterhaut und Mamma

J01A	O	Gewebetransplantation mit mikrovaskulärer Anastomosierung bei bösartigen Erkrankungen der Haut, Unterhaut und Mamma mit beidseitiger Prozedur oder komplexer Eingriff
J01B	O	Gewebetransplantation mit mikrovaskulärer Anastomosierung bei bösartigen Erkrankungen der Haut, Unterhaut und Mamma oder komplexer Eingriff
J02A	O	Hauttransplantation, Lappenplastik, ausgedehnte Lymphadenektomie, Gewebetransplantation mit mikrovaskulärer Anastomose mit komplexer Vakuumbehandlung oder äusserst schweren CC oder mehrzeitiger komplexer Eingriff

DRG	Part.	Beschreibung
J02B	O	Hauttransplantation, Lappenplastik, ausgedehnte Lymphadenektomie, Gewebetransplantation mit mikrovaskulärer Anastomose oder mehrzeitiger Eingriff
J03A	O	Eingriffe an der Haut der unteren Extremität bei Ulkus oder Infektion / Entzündung mit äusserst schweren CC
J03B	O	Eingriffe an der Haut der unteren Extremität bei Ulkus oder Infektion / Entzündung
J04A	O	Eingriffe an der Haut der unteren Extremität ausser bei Ulkus oder Infektion / Entzündung, Alter > 69 Jahre oder schwere CC
J04B	O	Eingriffe an der Haut der unteren Extremität ausser bei Ulkus oder Infektion / Entzündung, Alter < 70 Jahre
J06A	O	Bestimmte Mastektomie mit Prothesenimplantation und plastischer Operation bei bösartiger Neubildung
J06B	O	Mastektomie mit Prothesenimplantation und plastischer Operation bei bösartiger Neubildung
J07Z	O	Kleine Eingriffe an der Mamma mit axillärer Lymphknotenexzision oder mit schweren CC bei bösartiger Neubildung
J08A	O	Andere Hauttransplantation oder Debridement mit komplexer Diagnose oder mit zusätzlichem Eingriff an Kopf und Hals, mit äusserst schweren CC
J08B	O	Andere Hauttransplantation oder Debridement mit komplexer Diagnose oder mit zusätzlichem Eingriff an Kopf und Hals
J09A	O	Eingriffe bei Sinus pilonidalis und perianal, Alter < 16 Jahre
J09B	O	Eingriffe bei Sinus pilonidalis und perianal, Alter > 15 Jahre
J10Z	O	Plastische Operationen an Haut, Unterhaut und Mamma
J11A	O	Andere Eingriffe an Haut, Unterhaut und Mamma mit komplizierender Diagnose oder mässig komplexer Prozedur oder bei Para- / Tetraplegie
J11B	O	Andere Eingriffe an Haut, Unterhaut und Mamma
J14Z	O	Plastische Rekonstruktion der Mamma bei bösartiger Neubildung
J16Z	O	Beidseitige Mastektomie bei bösartiger Neubildung
J18Z	O	Andere Strahlentherapie bei Krankheiten und Störungen an Haut, Unterhaut und Mamma, mehr als ein Belegungstag
J21Z	O	Andere Hauttransplantation oder Debridement mit Lymphknotenexzision oder schweren CC
J22A	O	Andere Hauttransplantation oder Debridement ohne komplexen Eingriff, ohne komplexe Diagnose, mit Weichteildeckung
J22B	O	Andere Hauttransplantation oder Debridement ohne komplexen Eingriff, ohne komplexe Diagnose
J23Z	O	Grosse Eingriffe an der Mamma bei bösartiger Neubildung ohne komplexen Eingriff
J24A	O	Eingriffe an der Mamma ausser bei bösartiger Neubildung mit ausgedehntem Eingriff
J24B	O	Eingriffe an der Mamma ausser bei bösartiger Neubildung mit komplexem Eingriff
J24C	O	Eingriffe an der Mamma ausser bei bösartiger Neubildung
J25Z	O	Kleine Eingriffe an der Mamma bei bösartiger Neubildung ohne schwere CC
J60Z	M	Hautulkus
J61A	M	Schwere Erkrankungen der Haut und mehr als ein Belegungstag oder Hautulkus bei Para- / Tetraplegie ohne mässig schw. Erkrankung der Haut oder mit äusserst schweren CC und komplexer Diagnose oder Alter > 17 Jahre
J61B	M	Schwere Erkrankungen der Haut und mehr als ein Belegungstag, mit komplexer Diagnose oder Alter > 17 Jahre
J61C	M	Mässig schwere Erkrankungen der Haut und mehr als ein Belegungstag oder Hautulkus bei Para- / Tetraplegie, Alter < 16 Jahre
J61D	M	Mässig schwere Erkrankungen der Haut und mehr als ein Belegungstag oder Hautulkus bei Para- / Tetraplegie, Alter > 15 Jahre
J62A	M	Bösartige Neubildungen der Mamma, mehr als ein Belegungstag mit äusserst schweren CC
J62B	M	Bösartige Neubildungen der Mamma
J64A	M	Infektion / Entzündung der Haut und Unterhaut mit äusserst schweren CC
J64B	M	Infektion / Entzündung der Haut und Unterhaut, Alter < 16 Jahre
J64C	M	Infektion / Entzündung der Haut und Unterhaut, Alter > 15 Jahre
J65A	M	Verletzung der Haut, Unterhaut und Mamma, Alter > 70 Jahre oder schwere CC
J65B	M	Verletzung der Haut, Unterhaut und Mamma, Alter < 71 Jahre
J67A	M	Leichte bis moderate Hauterkrankungen mit schweren CC
J67B	M	Leichte bis moderate Hauterkrankungen oder Erkrankungen der Mamma ausser bösartige Neubildung
J68A	M	Erkrankungen der Haut, ein Belegungstag mit komplexer Diagnose
J68B	M	Erkrankungen der Haut, ein Belegungstag

MDC 10 Endokrine, Ernährungs- und Stoffwechselkrankheiten

K03Z	O	Eingriffe an der Nebenniere bei bösartiger Neubildung oder Eingriffe an der Hypophyse
K06A	O	Eingriffe an Schilddrüse, Nebenschilddrüse und Ductus thyreoglossus, mit Para- / Thyreoidektomie durch Sternotomie oder bei bösartiger Neubildung mit schweren CC
K06B	O	Eingriffe an Schilddrüse, Nebenschilddrüse und Ductus thyreoglossus, mit Parathyreoidektomie ohne Sternotomie oder schwere CC
K06C	O	Eingriffe an Schilddrüse, Nebenschilddrüse und Ductus thyreoglossus
K09A	O	Andere Prozeduren bei endokrinen, Ernährungs- und Stoffwechselkrankheiten, Alter < 10 Jahre oder äusserst schweren CC
K09B	O	Andere Prozeduren bei endokrinen, Ernährungs- und Stoffwechselkrankheiten, Alter > 9 Jahre
K14A	O	Eingriffe an der Nebenniere ausser bei bösartiger Neubildung und beidseitige Neck dissection
K14B	O	Eingriffe an der Nebenniere ausser bei bösartiger Neubildung und Neck dissection
K15A	O	Strahlentherapie bei endokrinen, Ernährungs- und Stoffwechselkrankheiten, mehr als ein Belegungstag, ausser Radiojodtherapie
K15B	O	Strahlentherapie bei endokrinen, Ernährungs- und Stoffwechselkrankheiten, mehr als ein Belegungstag, mit hochkomplexer Radiojodtherapie
K15C	O	Strahlentherapie bei endokrinen, Ernährungs- und Stoffwechselkrankheiten, mehr als ein Belegungstag, mit Radiojodtherapie
K33Z	O	Mehrzeitige komplexe OR-Prozeduren bei endokrinen, Ernährungs- und Stoffwechselkrankheiten
K37A	O	Intensivmedizinische Komplexbehandlung oder IMC Komplexbehandlung > 196/184 Aufwandspunkte und komplexe OR-Prozeduren
K37B	O	Intensivmedizinische Komplexbehandlung oder IMC Komplexbehandlung > 196/184 Aufwandspunkte
K60A	M	Diabetes mellitus, Alter < 16 Jahre, mit multimodaler Komplexbehandlung bei Diabetes mellitus
K60B	M	Diabetes mellitus oder schwere Ernährungsstörungen mit äusserst schweren CC, oder Diabetes mellitus mit komplizierenden Diagnosen
K60C	M	Diabetes mellitus oder schwere Ernährungsstörungen, Alter < 11 Jahre oder Alter < 16 Jahre mit schweren CC oder bestimmter Diagnose
K60D	M	Diabetes mellitus, Alter > 15 Jahre, mit schweren CC oder schwere Ernährungsstörungen
K60E	M	Diabetes mellitus, Alter < 16 Jahre
K60F	M	Diabetes mellitus, Alter > 15 Jahre

Tabelle 1.1 Liste der SwissDRGs, Version 7.0

DRG Part. Beschreibung

K62A	M	Verschiedene Stoffwechselerkrankungen bei Para-/Tetraplegie oder mit komplizierender Diagnose
K62B	M	Verschiedene Stoffwechselerkrankungen ausser bei Para-/Tetraplegie
K63A	M	Angeborene Stoffwechselstörungen, mehr als ein Belegungstag, Alter < 16 Jahre oder äusserst schweren CC
K63B	M	Angeborene Stoffwechselstörungen, mehr als ein Belegungstag, Alter > 15 Jahre
K63C	M	Angeborene Stoffwechselstörungen, ein Belegungstag
K64A	M	Endokrinopathien, mit komplexer Diagnose und äusserst schweren CC
K64B	M	Endokrinopathien, Alter < 16 Jahre
K64C	M	Endokrinopathien, Alter > 15 Jahre mit komplexer Diagnose oder äusserst schweren CC oder komplexer Radiojoddiagnostik
K64D	M	Endokrinopathien, Alter > 15 Jahre

MDC 11 Krankheiten und Störungen der Harnorgane

L02Z	O	Operatives Einbringen eines Peritonealdialysekatheters
L03Z	O	Nieren-, Ureter- und grosse Harnblaseneingriffe bei Neubildung, Alter < 19 Jahre oder mit äusserst schweren CC oder ausser bei Neubildung, mit äusserst schweren CC oder Kombinationseingriff
L04A	O	Nieren-, Ureter- und grosse Harnblaseneingriffe ausser bei Neubildung mit Implantation eines künstlichen Harnblasensphinkters
L04B	O	Nieren-, Ureter- und grosse Harnblaseneingriffe ausser bei Neubildung oder Parathyreoidektomie, Alter < 16 Jahre
L04C	O	Nieren-, Ureter- und grosse Harnblaseneingriffe ausser bei Neubildung oder Parathyreoidektomie, Alter > 15 Jahre
L05A	O	Transurethrale Prostataresektion mit äusserst schweren CC
L05B	O	Transurethrale Prostataresektion
L06A	O	Kleine Eingriffe an der Harnblase mit äusserst schweren CC
L06B	O	Kleine Eingriffe an der Harnblase
L08A	O	Komplexe Eingriffe an der Urethra mit aufwendiger Prozedur
L08B	O	Komplexe Eingriffe an der Urethra
L09A	O	Andere Eingriffe bei Erkrankungen der Harnorgane, Alter < 16 Jahre oder mit äusserst schweren CC oder bei Neubildungen oder bestimmter Eingriff
L09B	O	Andere Eingriffe bei Erkrankungen der Harnorgane, Alter > 15 Jahr
L10A	O	Blasenrekonstr. u. kontinenter Pouch bei Neubild. o. Multiviszeraler Eingriff od. Nieren-, Ureter- u. gr. Harnblaseneingr. bei Neubild., Alter < 19 J. od. äuss. schw. CC od. Kombinationseingriff, mit gr. Eingriff am Darm, mit äuss. schw. CC
L10B	O	Blasenrekonstruktion u. kontinenter Pouch bei Neubildung ohne Multiviszeraler Eingriff od. Nieren-, Ureter- u. gr. Harnblaseneingriffe bei Neubildung, Alter < 19 J. od. äuss. schw. CC od. Kombinationseingriff, mit gr. Eingriff am Darm
L11Z	O	Komplexe transurethrale, perkutan-transrenale und andere retroperitoneale Eingriffe mit extrakorporaler Stosswellenlithotripsie (ESWL)
L12Z	O	Strahlentherapie bei Krankheiten und Störungen der Harnorgane, mehr als ein Belegungstag
L13A	O	Nieren-, Ureter- und grosse Harnblaseneingriffe bei Neubildung, Alter > 18 Jahre, ohne Kombinationseingriff, mit schweren CC
L13B	O	Nieren-, Ureter- und grosse Harnblaseneingriffe bei Neubildung, Alter > 18 Jahre, ohne Kombinationseingriff
L17A	O	Andere Eingriffe an der Urethra od. Harnblase, mehr als ein Belegungstag
L17B	O	Andere Eingriffe an der Urethra od. Harnblase, ein Belegungstag
L18A	O	Komplexe transurethrale, perkutan-transrenale und andere retroperitoneale Eingriffe ohne extrakorporale Stosswellen-Lithotripsie (ESWL) mit äusserst schweren CC
L18B	O	Komplexe transurethrale, perkutan-transrenale und andere retroperitoneale Eingriffe ohne extrakorporale Stosswellen-Lithotripsie (ESWL)
L20A	O	Transurethrale Eingriffe ausser Prostataresektion und komplexe Ureterorenoskopien, mit äusserst schweren CC
L20B	O	Transurethrale Eingriffe ausser Prostataresektion und komplexe Ureterorenoskopien mit extrakorporale Stosswellen-Lithotripsie (ESWL) oder bestimmtem Eingriff
L20C	O	Transurethrale Eingriffe ausser Prostataresektion und komplexe Ureterorenoskopien, mit komplexem Eingriff oder Para- / Tetraplegie
L20D	O	Transurethrale Eingriffe ausser Prostataresektion und komplexe Ureterorenoskopien
L33Z	O	Mehrzeitige komplexe OR-Prozeduren bei Krankheiten und Störungen der Harnorgane oder komplexe Vakuumbehandlung
L37A	O	Intensivmedizinische Komplexbehandlung oder IMC Komplexbehandlung > 196/184 Aufwandspunkte und komplexe OR-Prozeduren
L37B	O	Intensivmedizinische Komplexbehandlung oder IMC Komplexbehandlung > 196/184 Aufwandspunkte
L38Z	O	Komplizierende Prozeduren mit bestimmtem operativen Eingriff oder Multiviszeraler Eingriff bei Krankheiten und Störungen der Harnorgane
L40Z	A	Diagnostische Ureterorenoskopie, mehr als ein Belegungstag
L42A	A	Extrakorporale Stosswellen-Lithotripsie (ESWL) bei Harnsteinen mit auxiliären Massnahmen oder bei Para- / Tetraplegie, mehr als ein Belegungstag
L42B	A	Extrakorporale Stosswellen-Lithotripsie (ESWL) bei Harnsteinen, mehr als ein Belegungstag
L60A	M	Niereninsuffizienz, mehr als ein Belegungstag, mit Dialyse, akutem Nierenversagen und äusserst schweren CC oder mit Dialyse und akutem Nierenversagen oder äusserst schweren CC, Alter < 16 Jahre
L60B	M	Niereninsuffizienz, mehr als ein Belegungstag, mit Dialyse und akutem Nierenversagen oder äusserst schweren CC, Alter > 15 Jahre
L60C	M	Niereninsuffizienz, mehr als ein Belegungstag, mit Dialyse oder äusserst schweren CC
L60D	M	Niereninsuffizienz, mehr als ein Belegungstag
L62A	M	Neubildungen der Harnorgane mit äusserst schweren CC, mehr als ein Belegungstag
L62B	M	Neubildungen der Harnorgane, Alter < 16 Jahre, mehr als ein Belegungstag
L62C	M	Neubildungen der Harnorgane, Alter > 15 Jahre, mehr als ein Belegungstag
L63A	M	Infektionen der Harnorgane mit äusserst schweren CC, Alter < 6 Jahre, mehr als ein Belegungstag
L63B	M	Infektionen der Harnorgane mit äusserst schweren CC, Alter > 5 Jahre, mehr als ein Belegungstag
L63C	M	Infektionen der Harnorgane, Alter < 12 Jahre oder Katheteranlage, mehr als ein Belegungstag
L63D	M	Infektionen der Harnorgane, Alter > 11 Jahre mit schweren CC, mehr als ein Belegungstag
L63E	M	Infektionen der Harnorgane, Alter > 11 Jahre, mehr als ein Belegungstag
L64A	M	Harnsteine und Harnwegsobstruktion, Alter > 75 J. od. mit schw. CC oder Urethrastrikatur, andere leichte bis moderate Erkr. der Harnorgane oder Beschw. und Sympt. der Harnorg. oder Urethrozystoskopie, mehr als ein Beleg.tag
L64B	M	Harnsteine und Harnwegsobstruktion, Alter < 76 Jahre, mehr als ein Belegungstag

DRG Part. Beschreibung

L68A	M	Andere mässig schwere Erkrankungen der Harnorgane oder Harnblasenlähmung, mehr als ein Belegungstag, Alter < 16 Jahre
L68B	M	Andere mässig schwere Erkrankungen der Harnorgane oder Harnblasenlähmung, mehr als ein Belegungstag, Alter > 15 Jahre
L69A	M	Andere schwere Erkrankungen der Harnorgane, mehr als ein Belegungstag mit äusserst schweren CC oder Alter < 10 Jahre
L69B	M	Andere schwere Erkrankungen der Harnorgane, mehr als ein Belegungstag, Alter > 9 Jahre
L70A	M	Krankheiten und Störungen der Harnorgane, ein Belegungstag, Alter < 16 Jahre, ausser bei Niereninsuffizienz
L70B	M	Krankheiten und Störungen der Harnorgane, ein Belegungstag, Alter > 15 Jahre oder Niereninsuffizienz
L71Z	M	Niereninsuffizienz, ein Belegungstag mit Dialyse
L72Z	M	Thrombotische Mikroangiopathie oder Hämolytisch-urämisches Syndrom, mehr als ein Belegungstag

MDC 12 Krankheiten und Störungen der männlichen Geschlechtsorgane

M01A	O	Grosse Eingriffe an den Beckenorganen beim Mann mit äusserst schweren CC
M01B	O	Grosse Eingriffe an den Beckenorganen beim Mann oder bestimmte Eingriffe an den Beckenorganen beim Mann mit äusserst schweren CC
M02A	O	Transurethrale Prostataresektion mit äusserst schweren CC
M02B	O	Transurethrale Prostataresektion
M03A	O	Eingriffe am Penis, Alter < 18 Jahre
M03B	O	Eingriffe am Penis, Alter > 17 Jahre
M04A	O	Eingriffe am Hoden mit äusserst schweren CC
M04B	O	Eingriffe am Hoden, Alter < 3 Jahre
M04C	O	Eingriffe am Hoden, Alter > 2 Jahre
M05Z	O	Zirkumzision und andere Eingriffe am Penis oder in der Leisten- und Genitalregion
M06Z	O	Andere OR-Prozeduren an den männlichen Geschlechtsorganen
M07Z	O	Brachytherapie bei Krankheiten und Störungen der männlichen Geschlechtsorgane, Implantation von > 10 Seeds
M09A	O	OR-Prozeduren an den männlichen Geschlechtsorganen bei bösartiger Neubildung mit äusserst schweren CC oder bestimmte Eingriffe an den Beckenorganen beim Mann
M09B	O	OR-Prozeduren an den männlichen Geschlechtsorganen bei bösartiger Neubildung
M10Z	O	Strahlentherapie bei Krankheiten und Störungen der männlichen Geschlechtsorgane, mehr als ein Belegungstag oder interstitielle Brachytherapie
M11A	O	Laserdestruktion der Prostata und äusserst schweren CC
M11B	O	Laserdestruktion der Prostata
M37Z	O	Grosse Eingriffe an Darm oder Harnblase oder komplizierende Prozeduren mit bestimmtem operativen Eingriff oder mehrzeitige Eingriffe bei Erkrankungen und Störungen der männlichen Geschlechtsorgane
M60A	M	Bösartige Neubildungen der männlichen Geschlechtsorgane, mehr als ein Belegungstag, Alter < 11 Jahre oder mit äusserst schweren CC
M60B	M	Bösartige Neubildungen der männlichen Geschlechtsorgane, ein Belegungstag oder Alter > 10 Jahre
M61Z	M	Benigne Prostatahyperplasie
M62Z	M	Infektion oder Entzündung der männlichen Geschlechtsorgane
M64Z	M	Andere Krankheiten der männlichen Geschlechtsorgane oder Sterilisation beim Mann

MDC 13 Krankheiten und Störungen der weiblichen Geschlechtsorgane

N01A	O	Beckeneviszeration bei der Frau, radikale Vulvektomie, bestimmte Hysterektomie oder grosser abdominaler Eingriff mit Lymphadenektomie, oder Debulking bei bösartiger Neubild., mit äusserst schweren CC oder IntK > 119 Aufwandspkt.
N01B	O	Beckeneviszeration bei der Frau, radikale Vulvektomie, bestimmte Hysterektomie oder grosser abdominaler Eingriff mit Lymphadenektomie, oder Debulking bei bösartiger Neubildung, mit schweren CC
N01C	O	Beckeneviszeration bei der Frau, radikale Vulvektomie, bestimmte Hysterektomie oder grosser abdominaler Eingriff mit Lymphadenektomie, oder Debulking bei bösartiger Neubildung
N02A	O	Eingriffe an Uterus und Adnexen oder radikale Lymphadenektomie bei bösartiger Neubildung der weiblichen Geschlechtsorgane, mit äusserst schweren CC oder IntK > 119 Aufwandspunkte
N02B	O	Eingriffe an Uterus und Adnexen oder radikale Lymphadenektomie bei bösartiger Neubildung an Uterus, Zervix oder Vulva
N02C	O	Eingriffe an Uterus und Adnexen bei bösartiger Neubildung an Ovar oder Adnexen
N04A	O	Hysterektomie ausser bei bösartiger Neubildung, mit schweren CC oder aufwendigem Eingriff
N04B	O	Hysterektomie ausser bei bösartiger Neubildung
N05A	O	Ovariektomien und komplexe Eingriffe an den Tubae uterinae ausser bei bösartiger Neubildung, mit schweren CC
N05B	O	Ovariektomien und komplexe Eingriffe an den Tubae uterinae ausser bei bösartiger Neubildung, bei Endometriose
N05C	O	Ovariektomien und komplexe Eingriffe an den Tubae uterinae ausser bei bösartiger Neubildung
N06A	O	Komplexe rekonstruktive Eingriffe an den weiblichen Geschlechtsorganen, mit schweren CC oder komplizierende Prozeduren
N06B	O	Komplexe rekonstruktive Eingriffe an den weiblichen Geschlechtsorganen
N07Z	O	Andere Eingriffe an Uterus und Adnexen ausser bei bösartiger Neubildung, mit komplexer Diagnose
N08Z	O	Endoskopische Eingriffe an den weiblichen Geschlechtsorganen
N09Z	O	Andere Eingriffe an Vagina, Zervix und Vulva oder in der Leisten- und Genitalregion
N10Z	O	Diagnostische Kürettage, Hysteroskopie, Sterilisation, Pertubation
N11A	O	Andere OR-Prozeduren an den weiblichen Geschlechtsorganen mit bestimmtem Eingriff oder äusserst schweren CC
N11B	O	Andere OR-Prozeduren an den weiblichen Geschlechtsorganen
N13A	O	Grosse Eingriffe an Vagina, Zervix und Vulva mit bestimmter Diagnose
N13B	O	Grosse Eingriffe an Vagina, Zervix und Vulva
N16Z	O	Strahlentherapie bei Krankheiten und Störungen der weiblichen Geschlechtsorgane, weniger als 9 Bestrahlungen oder Brachytherapie
N23A	O	Andere rekonstruktive Eingriffe an den weiblichen Geschlechtsorganen mit Myomenukleation
N23B	O	Andere rekonstruktive Eingriffe an den weiblichen Geschlechtsorganen
N25Z	O	Andere Eingriffe an Uterus und Adnexen ausser bei bösartiger Neubildung, ohne komplexe Diagnose oder diagnostische Laparoskopie

Tabelle 1.1 Liste der SwissDRGs, Version 7.0

DRG	Part.	Beschreibung
N33Z	O	Mehrzeitige Eingriffe oder komplizierende Prozeduren mit bestimmtem operativen Eingriff bei Krankheiten und Störungen der weiblichen Geschlechtsorgane
N34Z	O	Grosse Eingriffe an Darm oder Harnblase bei Krankheiten und Störungen der weiblichen Geschlechtsorgane
N60A	M	Bösartige Neubildung der weiblichen Geschlechtsorgane, mehr als ein Belegungstag, Alter < 19 Jahre oder äusserst schweren CC
N60B	M	Bösartige Neubildung der weiblichen Geschlechtsorgane, ein Belegungstag oder Alter > 18 Jahre
N61Z	M	Infektion und Entzündung der weiblichen Geschlechtsorgane
N62A	M	Menstruationsstörungen und andere Erkrankungen der weiblichen Geschlechtsorgane mit komplexer Diagnose
N62B	M	Menstruationsstörungen und andere Erkrankungen der weiblichen Geschlechtsorgane

MDC 14 Schwangerschaft, Geburt und Wochenbett

O01A	O	Sectio caesarea und Dialyse, oder komplexe intrauterine Therapie des Feten
O01B	O	Sectio caesarea mit mehreren komplizierenden Diagnosen, Schwangerschaftsdauer bis 25 Wochen (SSW) oder mit intrauteriner Therapie
O01C	O	Sectio caesarea mit mehreren komplizierenden Diagnosen, SSW 26 bis 33 od. äusserst schw. CC od. kompl. Diagnose od. kompliz. Proz., bis 33 SSW od. kompl. Diagn. u. äusserst schw. CC, od. bis 25 SSW u. kompliz. Diagn.
O01D	O	Sekundäre Sectio caesarea mit mehreren kompliz. Diagnosen od. komplex. Proz., oder SSW bis 33 od. komplex. Diagn., od. kompliz. Diagn. und SSW 26 bis 33 od. komplex. Diagn.
O01E	O	Sekundäre Sectio caesarea mit komplizierender Diagnose, Schwangerschaftsdauer mehr als 33 vollendete Wochen
O01F	O	Sectio caesarea mit mehreren kompliz. Diagnosen od. komplex. Proz., oder SSW bis 33 od. komplex. Diagn., od. kompliz. Diagn. und SSW 26 bis 33 od. komplex. Diagn., oder sekundäre Sectio caesarea
O01G	O	Sectio caesarea mit komplizierender Diagnose, Schwangerschaftsdauer mehr als 33 vollendete Wochen
O01H	O	Sectio caesarea, Schwangerschaftsdauer mehr als 33 vollendete Wochen
O02A	O	Vaginale Entbindung mit komplizierender OR-Prozedur, mit intrauteriner Therapie oder Intensivmedizinische Komplexbehandlung > 119 Aufwandspunkte oder komplizierende oder komplexe Prozedur
O02B	O	Vaginale Entbindung mit komplizierender OR-Prozedur
O03Z	O	Extrateringravidität
O04Z	O	Stationäre Aufnahme nach Entbindung oder Abort mit OR-Prozedur
O05A	O	Bestimmte OR-Prozeduren in der Schwangerschaft oder intrauterine Therapie des Feten mit komplexer Prozedur oder äusserst schweren CC
O05B	O	Bestimmte OR-Prozeduren in der Schwangerschaft oder intrauterine Therapie des Feten
O40A	O	Abort mit Dilatation, Aspirationskürettage oder Hysterotomie
O40B	O	Abort
O60A	M	Vaginale Entbindung mit mehreren komplizierenden Diagnosen, mindestens eine schwer, Schwangerschaftsdauer bis 33 vollendete Wochen oder mit komplizierender Prozedur oder Thromboembolie während der Gestationsperiode
O60B	M	Vaginale Entbindung mit mehreren komplizierenden Diagnosen, mindestens eine schwer, Schwangerschaftsdauer mehr als 33 vollendete Wochen
O60C	M	Vaginale Entbindung mit schwerer oder mässig schwerer komplizierender Diagnose
O60D	M	Vaginale Entbindung
O61Z	M	Stationäre Aufnahme nach Entbindung oder Abort ohne OR-Prozedur
O62Z	M	Drohender Abort
O65A	M	Andere vorgeburtliche stationäre Aufnahme mit schweren CC oder komplexer Diagnose, Schwangerschaftsdauer 20 bis 33 vollendete Wochen, mehr als ein Belegungstag
O65B	M	Andere vorgeburtliche stationäre Aufnahme mit schweren CC oder kompl. Diagnose, Schwangerschaftsdauer bis 19 oder 26 bis 33 vollendete Wochen, mehr als ein Belegungstag
O65C	M	Andere vorgeburtliche stationäre Aufnahme, mehr als ein Belegungstag
O65D	M	Andere vorgeburtliche stationäre Aufnahme, ein Belegungstag

MDC 15 Neugeborene

P02A	O	Kardiothorakale oder Gefässeingriffe bei Neugeborenen mit Beatmung > 240 Stunden
P02B	O	Kardiothorakale oder Gefässeingriffe bei Neugeborenen, Beatmung > 95 Stunden
P02C	O	Kardiothorakale oder Gefässeingriffe bei Neugeborenen
P03A	O	Neugeborenes, Aufnahmegewicht 1000 - 1499 g mit mehreren schweren Problemen und Beatmung > 479 Stunden
P03B	O	Neugeborenes, Aufnahmegewicht 1000 - 1499 g mit mehreren schweren Problemen und Beatmung > 95 Stunden und < 480 Stunden
P03C	O	Neugeborenes, Aufnahmegewicht 1000 - 1499 g mit signifikanter OR-Prozedur oder Beatmung > 95 Stunden oder Intensivmedizinische Komplexbehandlung > 392 Aufwandspunkte
P04A	O	Neugeborenes, Aufnahmegewicht 1500 - 1999 g mit mehreren schweren Problemen oder mehrzeitigen komplexen OR-Prozeduren, Beatmung > 240 Stunden
P04B	O	Neugeborenes, Aufnahmegewicht 1500 - 1999 g, mit mehreren schweren Problemen oder mehrzeitigen komplexen OR-Prozeduren oder Beatmung < 241 Stunden
P04C	O	Neugeborenes, Aufnahmegewicht 1500 - 1999 g mit signifikanter OR-Prozedur oder Beatmung > 95 Stunden oder Intensivmedizinische Komplexbehandlung > 392 Aufwandspunkte
P05A	O	Neugeborenes, Aufnahmegewicht > 1999 g, mit mehreren schweren Problemen und Beatmung > 240 Stunden
P05B	O	Neugeborenes, Aufnahmegewicht > 1999 g, mit signifikanter OR-Prozedur oder Beatmung > 95, mit mehreren schweren Problemen, Beatmung < 241 Stunden
P05C	O	Neugeborenes, Aufnahmegewicht > 1999 g mit signifikanter OR-Prozedur oder Beatmung > 95 Stunden
P60A	M	Neugeborenes, verstorben, ein Belegungstag, ohne bestimmte Prozedur und nicht zuverlegt
P60B	M	Neugeborenes, verstorben oder verlegt < 5 Tage nach Aufnahme ohne signifikante OR-Prozedur, oder mit Beatmung > 24 und < 96 Stunden
P60C	M	Neugeborenes, verlegt < 5 Tage nach Aufnahme ohne signifikante OR-Prozedur, ohne Beatmung > 24 Stunden
P61A	M	Neugeborenes, Aufnahmegewicht < 1000 g mit signifikanter OR-Prozedur,
P61B	M	Neugeborenes, Aufnahmegewicht < 750 g

DRG Part. Beschreibung

P61C	M	Neugeborenes, Aufnahmegewicht < 1000 g
P61D	M	Neugeborenes, Aufnahmegewicht < 1000 g, verstorben < 29 Tage nach Aufnahme
P63Z	M	Neugeborenes, Aufnahmegewicht 1000 - 1249 g oder mit Beatmung > 47 und < 96 Stunden oder IMC Komplexbehandlung > 392 Aufwandspunkte
P64Z	M	Neugeborenes, Aufnahmegewicht 1250 - 1499 g
P65A	M	Neugeborenes, Aufnahmegewicht 1500 - 1999 g, mit Beatmung > 24 und < 96 Stunden oder mit schwerem Problem
P65B	M	Neugeborenes, Aufnahmegewicht 1500 - 1999 g, mit anderem Problem
P65C	M	Neugeborenes, Aufnahmegewicht 1500 - 1999 g
P66A	M	Neugeborenes, Aufnahmegewicht 2000 - 2499 g mit mehreren schweren Problemen od. Aufnahmegewicht > 2499 g mit bestimmten Konstellationen oder IntK > 392 Aufwandspunkte
P66B	M	Neugeborenes, Aufnahmegewicht 2000 - 2499 g oder Aufnahmegewicht > 2499 g mit bestimmten Konstellationen, mit Beatmung > 24 und < 96 Stunden oder mit schwerem Problem oder IMC Komplexbehandlung > 392 Aufwandspunkte
P66C	M	Neugeborenes, Aufnahmegewicht 2000 - 2499 g mit anderem Problem
P66D	M	Neugeborenes, Aufnahmegewicht 2000 g - 2499 g oder Aufnahmegewicht > 2499 g mit anderem Problem
P67A	M	Neugeborenes, Aufnahmegewicht > 2499 g mit mehreren schweren Problemen oder Entzugssyndrom
P67B	M	Neugeborenes, Aufnahmegewicht > 2499 g mit schw. Problem od. mit anderem Problem, mehr als ein BT od. mit nicht signifikanter OR-Prozedur, mit kompliz. Diagnose od. best. Konstellation
P67C	M	Neugeborenes, Aufnahmegewicht > 2499 g mit anderem Problem, mehr als ein Belegungstag oder mit nicht signifikanter OR-Prozedur, mit best. Konstellation
P67D	M	Neugeborenes, Aufnahmegewicht > 2499 g

MDC 16 Krankheiten des Blutes, der blutbildenden Organe und des Immunsystems

Q01Z	O	Eingriffe an der Milz
Q02A	O	Verschiedene OR-Prozeduren bei Krankheiten des Blutes, der blutbildenden Organe und des Immunsystems, mit äusserst schweren CC
Q02B	O	Verschiedene OR-Prozeduren bei Krankheiten des Blutes, der blutbildenden Organe und des Immunsystems
Q03A	O	Kleine Eingriffe bei Krankheiten des Blutes, der blutbildenden Organe und des Immunsystems, Alter < 18 Jahre
Q03B	O	Kleine Eingriffe bei Krankheiten des Blutes, der blutbildenden Organe und des Immunsystems, Alter > 17 Jahre
Q60A	M	Erkrankungen des retikuloendothelialen Systems, des Immunsystems und Gerinnungsstörungen mit bestimmter komplexer Diagnose oder komplizierender Prozedur, und mehr als ein Belegungstag
Q60B	M	Erkrankungen des retikuloendothelialen Systems, des Immunsystems und Gerinnungsstörungen mit komplexer Diagnose oder äusserst schweren CC, und mehr als ein Belegungstag
Q60C	M	Erkrankungen des retikuloendothelialen Systems, des Immunsystems und Gerinnungsstörungen
Q61A	M	Erkrankungen der Erythrozyten mit aplastischer Anämie, oder komplexer Diagnose und äusserst schweren CC, oder Alter < 16 Jahre
Q61B	M	Erkrankungen der Erythrozyten mit aplastischer Anämie und Alter > 15 Jahre
Q61C	M	Erkrankungen der Erythrozyten mit äusserst schweren CC
Q61D	M	Erkrankungen der Erythrozyten mit komplexer Diagnose
Q61E	M	Erkrankungen der Erythrozyten

MDC 17 Hämatologische und solide Neubildungen

R01A	O	Operative Eingriffe bei hämatologischen und soliden Neubildungen und mehr als ein Belegungstag oder Komplexbehandlung bei MRE ab 14 Behandlungstage, und hochkomplexe Chemotherapie
R01B	O	Operative Eingriffe bei hämatologischen und soliden Neubildungen und mehr als ein Belegungstag od. Komplexbehandlung bei MRE ab 14 Behandlungstage, mit kompl. od. kompliz. Proz. und äuss. schw. CC, oder IntK > 196/360 Pkt.
R01C	O	Operative Eingriffe bei hämatologischen und soliden Neubildungen und mehr als ein Belegungstag oder Komplexbehandlung bei MRE ab 14 Behandlungstage, mit kompl. oder kompliz. Prozedur oder äusserst schweren CC, Alter < 18 Jahre
R01D	O	Operative Eingriffe bei hämatologischen und soliden Neubildungen und mehr als ein Belegungstag oder Komplexbehandlung bei MRE ab 14 Behandlungstage, mit kompl. oder kompliz. Prozedur oder äusserst schw. CC, Alter > 17 Jahre
R01E	O	Operative Eingriffe bei hämatologischen und soliden Neubildungen und mehr als ein Belegungstag oder Komplexbehandlung bei MRE ab 14 Behandlungstage
R50A	M	Hochkomplexe Chemotherapie, zwei Therapieblöcke, mit komplexer Diagnose oder Intensivmedizinische Komplexbehandlung > 196/360 Aufwandspunkte
R50B	M	Hochkomplexe Chemotherapie, zwei Therapieblöcke
R60A	M	Akute myeloische Leukämie mit komplexe Diagnose oder intensiver Chemotherapie und komplizierende Prozedur, mehr als ein Belegungstag
R60B	M	Akute myeloische Leukämie mit komplexe Diagnose und intensiver Chemotherapie, mehr als ein Belegungstag
R60C	M	Akute myeloische Leukämie mit mässig komplexer Chemotherapie oder Alter < 18 Jahre und äusserst schweren CC, oder komplizierende Prozedur oder komplexe Diagnose, mehr als ein Belegungstag
R60D	M	Akute myeloische Leukämie mit Dialyse oder äusserst schweren CC, mehr als ein Belegungstag
R60E	M	Akute myeloische Leukämie mit mässig komplexer oder lokaler Chemotherapie, mehr als ein Belegungstag
R60F	M	Akute myeloische Leukämie, mehr als ein Belegungstag
R61A	M	Lymphom und nicht akute Leukämie mit komplexer Diagnose und komplizierender Prozedur oder Portimplantation, oder Intensivmedizinische Komplexbehandlung > 196/360 Aufwandspunkte, mehr als ein Belegungstag
R61B	M	Lymphom und nicht akute Leukämie mit Dialyse oder äusserst schweren CC oder komplexer Diagnostik, mehr als ein Belegungstag
R61C	M	Lymphom und nicht akute Leukämie mit komplexer Diagnose, mehr als ein Belegungstag
R61D	M	Lymphom und nicht akute Leukämie, mehr als ein Belegungstag
R62A	M	Andere hämatologische und solide Neubildungen mit komplizierender Diagnose oder komplizierende Prozedur oder intensive Chemotherapie, mehr als ein Belegungstag
R62B	M	Andere hämatologische und solide Neubildungen mit Osteolysen oder äusserst schweren CC, mehr als ein Belegungstag
R62C	M	Andere hämatologische und solide Neubildungen, mehr als ein Belegungstag

Tabelle 1.1 Liste der SwissDRGs, Version 7.0

DRG Part. Beschreibung

R63A	M	Andere akute Leukämie mit intensiver Chemotherapie oder komplexer Diagnostik oder mittelgrad. Chemotherapie mit äusserst schweren CC, und Alter < 18 Jahre mit äusserst schw. CC, oder kompl. Diagnose, mehr als ein Belegungstag
R63B	M	Andere akute Leukämie mit intensiver Chemotherapie oder mittelgrad. Chemotherapie mit äusserst schweren CC, und komplexer Diagnostik oder Portimplantation, mehr als ein Belegungstag
R63C	M	Andere akute Leukämie mit Dialyse oder äusserst schweren CC oder Portimplantation, mehr als ein Belegungstag
R63D	M	Andere akute Leukämie mit intensiver Chemotherapie, mehr als ein Belegungstag
R63E	M	Andere akute Leukämie, mehr als ein Belegungstag
R65A	M	Hämatologische und solide Neubildungen, ein Belegungstag, mit bestimmter Prozedur, Alter < 18 Jahre
R65B	M	Hämatologische und solide Neubildungen, ein Belegungstag, mit bestimmter Prozedur, Alter > 17 Jahre
R65C	M	Hämatologische und solide Neubildungen, ein Belegungstag

MDC 18A HIV

S01Z	O	HIV-Krankheit mit OR-Prozedur
S60Z	M	HIV-Krankheit, ein Belegungstag
S62Z	M	Bösartige Neubildung bei HIV-Krankheit
S63A	M	Infektion bei HIV-Krankheit mit komplexer Diagnose und äusserst schweren CC oder Sepsis mit bestimmter HIV-Krankheit oder komplizierender Prozedur
S63B	M	Infektion bei HIV-Krankheit
S65Z	M	Andere Erkrankungen bei HIV-Krankheit

MDC 18B Infektiöse und parasitäre Krankheiten

T01A	O	OR-Prozedur oder grossflächiges Débridement bei infektiösen und parasitären Krankheiten mit komplexer OR-Prozedur, komplizierenden Prozeduren oder bei Zustand nach Organtransplantation
T01B	O	OR-Prozedur oder grossflächiges Débridement bei infektiösen und parasitären Krankheiten bei Sepsis
T01C	O	OR-Prozedur oder grossflächiges Débridement bei infektiösen und parasitären Krankheiten
T36Z	O	Intensivmedizinische Komplexbehandlung > 392/552 Aufwandspunkte oder komplexe Vakuumbehandlung
T60A	M	Sepsis mit komplizierenden Prozeduren oder bei Zustand nach Organtransplantation, mit äusserst schweren CC, oder Intensivmedizinische Komplexbehandlung > 196/184 Aufwandspunkte
T60B	M	Sepsis mit kompliz. Prozeduren od. bei Zustand nach Organtransplantation oder äusserst schweren CC, Alter < 16 J. od. mit Para-/Tetraplegie
T60C	M	Sepsis mit kompliz. Prozeduren oder bei Zustand nach Organtransplantation oder äusserst schweren CC, Alter > 15 Jahre
T60D	M	Sepsis, Alter < 10 Jahre
T60E	M	Sepsis, mehr als ein Belegungstag, Alter > 9 Jahre
T60F	M	Sepsis, ein Belegungstag, Alter > 9 Jahre
T60G	M	Sepsis, verstorben < 5 Tage nach Aufnahme und Intensivmedizinische Komplexbehandlung > 196/184 Aufwandspunkte
T60H	M	Sepsis, verstorben < 5 Tage nach Aufnahme
T61A	M	Postoperative und posttraumatische Infektionen mit komplizierenden Prozeduren, komplizierender Diagnose oder äusserst schweren CC
T61B	M	Postoperative und posttraumatische Infektionen
T62A	M	Fieber unbekannter Ursache mit schweren CC und Alter > 5 Jahre
T62B	M	Fieber unbekannter Ursache
T63A	M	Virale Erkrankung bei Zustand nach Organtransplantation
T63B	M	Virale Erkrankung bei Infektion mit Zytomegalieviren
T63C	M	Andere virale Erkrankungen
T64A	M	Andere infektiöse und parasitäre Krankheiten, mit komplexer Diagnose oder mehr als ein Belegungstag, Alter < 6 Jahre
T64B	M	Andere infektiöse und parasitäre Krankheiten, mit komplexer Diagnose oder mehr als ein Belegungstag, Alter > 5 Jahre
T64C	M	Andere infektiöse und parasitäre Krankheiten, ein Belegungstag

MDC 19 Psychische Krankheiten und Störungen

U01A	O	Geschlechtsumwandelnde Operation mit komplexem Eingriff
U01B	O	Geschlechtsumwandelnde Operation
U41Z	A	Sozial- und neuropädiatrische und pädiatrisch-psychosomatische Therapie bei psychischen Krankheiten und Störungen und bei Krankheiten und Störungen des Nervensystems
U42A	A	Multimodale Schmerztherapie bei psychischen Krankheiten und Störungen, 21 und mehr Behandlungstage
U42B	A	Multimodale Schmerztherapie bei psychischen Krankheiten und Störungen, 7 bis 20 Behandlungstage
U60A	M	Psychische Krankheiten und Störungen, ein Belegungstag, Alter < 16 Jahre
U60B	M	Psychische Krankheiten und Störungen, ein Belegungstag, Alter > 15 Jahre
U61A	M	Schizophrene oder akut psychotische Störungen mit bestimmter Prozedur oder Intensivmedizinische Komplexbehandlung > 196/119 Aufwandspunkte oder äusserst schweren CC
U61B	M	Schizophrene oder akut psychotische Störungen
U63A	M	Schwere affektive oder wahnhafte Störungen, Alter < 18 Jahre oder äusserst schweren CC
U63B	M	Schwere affektive oder wahnhafte Störungen
U64A	M	Angststörungen oder andere affektive und somatoforme Störungen, Alter < 18 Jahre
U64B	M	Angststörungen oder andere affektive und somatoforme Störungen, Alter > 17 Jahre
U66A	M	Ess-, Zwangs- und Persönlichkeitsstörungen oder psychische Störungen in der Kindheit, mit komplizierender Diagnose und mehr als ein Belegungstag
U66B	M	Ess-, Zwangs- und Persönlichkeitsstörungen oder psychische Störungen in der Kindheit, Alter < 18 Jahre
U66C	M	Ess-, Zwangs- und Persönlichkeitsstörungen oder psychische Störungen in der Kindheit, Alter > 17 Jahre

DRG Part. Beschreibung**MDC 20 Alkohol- und Drogengebrauch und alkohol- und drogeninduzierte psychische Störungen**

V60A	M	Alkoholintoxikation und -entzug oder Störungen durch Alkoholmissbrauch u. Alkoholabhängigkeit mit psychotischem Syndrom, qualifizierten Entzug oder HIV-Krankheit, mehr als ein Belegungstag, od. IntK > 196/184 Aufwandspunkte
V60B	M	Alkoholintoxikation und -entzug oder Störungen durch Alkoholmissbrauch und Alkoholabhängigkeit
V61Z	M	Drogenintoxikation und -entzug
V63Z	M	Störungen durch Opioidgebrauch und Opioidabhängigkeit
V64Z	M	Störungen durch anderen Drogengebrauch und Medikamentenmissbrauch und andere Drogen- und Medikamentenabhängigkeit

MDC 21A Polytrauma

W01A	O	Polytrauma mit Beatmung > 120 Stunden oder komplexe Vakuumbehandlung oder mikrovaskulärer Eingriff oder Intensivmedizinische Komplexbehandlung > 392/552 Aufwandspunkte mit Beatmung > 72 Stunden oder Kraniotomie
W01B	O	Polytrauma mit Beatmung < 121 Stunden oder Intensivmedizinische Komplexbehandlung > 392/552 Aufwandspunkte oder Kraniotomie
W02A	O	Polytrauma mit bestimmten Eingriffen mit komplizierenden Prozeduren oder Eingriffen an mehreren Lokalisationen, oder IMC Komplexbehandlung > 392/552 Aufwandspunkte
W02B	O	Polytrauma mit bestimmten Eingriffen oder geriatrische Frührehabilitation ab 14 Behandlungstage
W02C	O	Polytrauma mit OR-Prozedur oder Beatmung > 24 Stunden
W36Z	O	Intensivmedizinische Komplexbehandlung > 980/1104 Aufwandspunkte bei Polytrauma
W60A	M	Polytrauma, verstorben < 5 Tage nach Aufnahme und Intensivmedizinische Komplexbehandlung > 196/119 Aufwandspunkte
W60B	M	Polytrauma, verstorben < 5 Tage nach Aufnahme
W61A	M	Polytrauma ohne signifikante Eingriffe mit Intensivmedizinische Komplexbehandlung > 196/360 Aufwandspunkte
W61B	M	Polytrauma ohne signifikante Eingriffe mit komplizierender Diagnose oder geriatrische Frührehabilitation ab 14 Behandlungstage
W61C	M	Polytrauma ohne signifikante Eingriffe

MDC 21B Verletzungen, Vergiftungen und toxische Wirkungen von Drogen und Medikamenten

X01A	O	Rekonstruktive Operation bei Verletzungen mit kompl. Proz., Eingriff an mehreren Lokalisationen, freier Lappenplastik mit mikrovaskulärer Anastomosierung od. kompl. Diagnose oder komplexer Prozedur, mit äusserst schweren CC
X01B	O	Rekonstruktive Operation bei Verletzungen mit komplexer Diagnose oder komplexer Prozedur od. äusserst schweren CC
X01C	O	Rekonstruktive Operation bei Verletzungen
X04Z	O	Andere Eingriffe bei Verletzungen der unteren Extremität
X05A	O	Andere Eingriffe bei Verletzungen der Hand, mit komplexem Eingriff
X05B	O	Andere Eingriffe bei Verletzungen der Hand
X06A	O	Andere Eingriffe bei anderen Verletzungen mit äusserst schweren CC
X06B	O	Andere Eingriffe bei anderen Verletzungen mit schweren CC oder mit komplexem Eingriff
X06C	O	Andere Eingriffe bei anderen Verletzungen
X07A	O	Replantation bei traumatischer Amputation, mit Replantation mehr als einer Zehe oder mehr als eines Fingers
X07B	O	Replantation bei traumatischer Amputation, mit Replantation eines Fingers oder einer Zehe
X33Z	O	Mehrzeitige komplexe OR-Prozeduren bei Verletzungen, Vergiftungen und toxischen Wirkungen von Drogen und Medikamenten
X60A	M	Verletzungen und allergische Reaktionen, Alter < 16 Jahre
X60B	M	Verletzungen und allergische Reaktionen, Alter > 15 Jahre
X62A	M	Vergiftungen / Toxische Wirkungen von Drogen, Medikamenten u. anderen Substanzen od. Folgen einer medizinischen Behandlung, mehr als ein Belegungstag mit äuss. schw. CC od. best. Proz. /Diagn. od. IntK /IMCK > 196/184 Pkt.
X62B	M	Vergiftungen / Toxische Wirkungen von Drogen, Medikamenten und anderen Substanzen oder Folgen einer medizinischen Behandlung, mehr als ein Belegungstag
X62C	M	Vergiftungen / Toxische Wirkungen von Drogen, Medikamenten und anderen Substanzen oder Folgen einer medizinischen Behandlung, ein Belegungstag
X64A	M	Andere Krankheit verursacht durch Verletzung, Vergiftung oder toxische Wirkung, mehr als ein Belegungstag
X64B	M	Andere Krankheit verursacht durch Verletzung, Vergiftung oder toxische Wirkung, ein Belegungstag

MDC 22 Verbrennungen

Y01Z	O	Operative Eingriffe bei schweren Verbrennungen oder Beatmung > 95 Stunden oder Intensivmedizinische Komplexbehandlung > 784/1380 Aufwandspunkte
Y02A	O	Andere Verbrennungen mit Hauttransplantation und kompliz. Proz. oder Beatm. > 24 Stunden oder äuss. schw. CC oder Dialyse oder IntK > 196/360 Pkt., oder mehrzeitigem Eingriff
Y02B	O	Andere Verbrennungen mit Hauttransplantation und aufwendiger Prozedur
Y02C	O	Andere Verbrennungen mit Hauttransplantation oder bestimmtem Eingriff
Y62A	M	Andere Verbrennungen mit grossflächigem Débridement oder schwerer Verbrennung oder Intensivmedizinische Komplexbehandlung > 196/360 Aufwandspunkte, mehr als ein Belegungstag
Y62B	M	Andere Verbrennungen und mehr als ein Belegungstag, Alter < 6 Jahre
Y62C	M	Andere Verbrennungen und mehr als ein Belegungstag, Alter > 5 Jahre
Y63Z	M	Verbrennungen, ein Belegungstag

MDC 23 Faktoren, die den Gesundheitszustand beeinflussen, und andere Inanspruchnahme des Gesundheitswesens

Z01Z	O	OR-Prozeduren bei anderen Zuständen, die zur Inanspruchnahme des Gesundheitswesens führen
Z02Z	O	Leber- oder Nierenspende (Lebenspende)

Tabelle 1.1 Liste der SwissDRGs, Version 7.0

DRG	Part.	Beschreibung
Z43Z	A	Knochenmark- oder Stammzellentnahme, allogene
Z64A	M	Andere Faktoren, die den Gesundheitszustand beeinflussen und Nachbehandlung nach abgeschlossener Behandlung, bei bestimmter Konstellation
Z64B	M	Andere Faktoren, die den Gesundheitszustand beeinflussen und Nachbehandlung nach abgeschlossener Behandlung
Z65A	M	Beschwerden, Symptome, andere Anomalien und Nachbehandlung mit bestimmter Diagnose und Prozedur, mehr als ein Belegungstag
Z65B	M	Beschwerden, Symptome, andere Anomalien und Nachbehandlung, mehr als ein Belegungstag
Z65C	M	Beschwerden, Symptome, andere Anomalien und Nachbehandlung, ein Belegungstag
Z66Z	M	Vorbereitung zur Lebendspende

Fehler-DRGs und sonstige DRGs

901A	O	Ausgedehnte OR-Prozedur ohne Bezug zur Hauptdiagnose mit komplizierenden Prozeduren oder Strahlentherapie
901B	O	Ausgedehnte OR-Prozedur ohne Bezug zur Hauptdiagnose mit komplexer OR-Prozedur
901C	O	Ausgedehnte OR-Prozedur ohne Bezug zur Hauptdiagnose mit anderem Eingriff an Kopf und Wirbelsäule oder Alter < 1 Jahr
901D	O	Ausgedehnte OR-Prozedur ohne Bezug zur Hauptdiagnose, Alter > 0 Jahre
902Z	O	Nicht ausgedehnte OR-Prozedur ohne Bezug zur Hauptdiagnose
960Z	M	Nicht gruppierbar
961Z	M	Unzulässige Hauptdiagnose
962Z	M	Unzulässige geburtshilfliche Diagnosekombination
963Z	M	Neonatale Diagnose unvereinbar mit Alter oder Gewicht

Tabelle 1.2 Gruppen der Erkrankungen und Störungen und zugehörige MDCs

ICD Gruppe	Beschreibung	MDCs
A00 - A09	Infektiöse Darmkrankheiten	01, 04, 06, 07, 09, 18A, 18B
A15 - A19	Tuberkulose	02, 03, 04, 06, 08, 09, 10, 11, 18A
A20 - A28	Bestimmte bakterielle Zoonosen	01, 04, 06, 09, 16, 18B
A30 - A49	Sonstige bakterielle Krankheiten	01, 03, 04, 05, 06, 09, 14, 15, 18A, 18B
A50 - A64	Infektionen, die vorwiegend durch Geschlechtsverkehr übertragen werden	01, 02, 03, 05, 06, 08, 09, 12, 13, 18A, 18B
A65 - A69	Sonstige Spirochätenkrankheiten	03, 08, 09, 18B
A70 - A74	Sonstige Krankheiten durch Chlamydien	02, 04, 18A, 18B
A75 - A79	Rickettsiosen	18B
A80 - A89	Virusinfektionen des Zentralnervensystems	01, 18A, 18B
A90 - A99	Durch Arthropoden übertragene Viruskrankheiten und virale hämorrhagische Fieber	01, 11, 18B
B00 - B09	Virusinfektionen, die durch Haut- und Schleimhautläsionen gekennzeichnet sind	01, 02, 03, 04, 09, 18A, 18B
B15 - B19	Virushepatitis	07, 18A
B20 - B24	HIV-Krankheit [Humane Immundefizienz-Viruskrankheit]	18A
B25 - B34	Sonstige Viruskrankheiten	01, 02, 04, 05, 07, 12, 18A, 18B
B35 - B49	Mykosen	01, 03, 04, 05, 06, 09, 12, 13, 18A, 18B
B50 - B64	Protozoenkrankheiten	01, 02, 04, 05, 07, 09, 18A, 18B
B65 - B83	Helminthosen	01, 02, 04, 06, 07, 09, 11, 18A, 18B
B85 - B89	Pedikulose [Läusebefall], Akarinoze [Milbenbefall] und sonstiger Parasitenbefall der Haut	09, 18A, 18B
B90 - B94	Folgestände von infektiösen und parasitären Krankheiten	01, 02, 04, 08, 11, 18B
B95 - B98	Bakterien, Viren und sonstige Infektionserreger als Ursache von Krankheiten, die in anderen Kapiteln klassifiziert sind	18B
B99 - B99	Sonstige Infektionskrankheiten	18B
C00 - C14	Bösartige Neubildungen der Lippe, der Mundhöhle und des Pharynx	03
C15 - C26	Bösartige Neubildungen der Verdauungsorgane	06, 07, 17
C30 - C39	Bösartige Neubildungen der Atmungsorgane und sonstiger intrathorakaler Organe	03, 04, 05, 17
C40 - C41	Bösartige Neubildungen des Knochens und des Gelenkknorpels	08
C43 - C44	Melanom und sonstige bösartige Neubildungen der Haut	02, 09, 18A
C45 - C49	Bösartige Neubildungen des mesothelialen Gewebes und des Weichteilgewebes	03, 04, 05, 06, 08, 09, 17, 18A
C50 - C50	Bösartige Neubildungen der Brustdrüse [Mamma]	09
C51 - C58	Bösartige Neubildungen der weiblichen Genitalorgane	13
C60 - C63	Bösartige Neubildungen der männlichen Genitalorgane	12
C64 - C68	Bösartige Neubildungen der Harnorgane	11
C69 - C72	Bösartige Neubildungen des Auges, des Gehirns und sonstiger Teile des Zentralnervensystems	01, 02
C73 - C75	Bösartige Neubildungen der Schilddrüse und sonstiger endokriner Drüsen	01, 10
C76 - C80	Bösartige Neubildungen ungenau bezeichneter, sekundärer und nicht näher bezeichneter Lokalisationen	01, 03, 04, 06, 07, 08, 09, 10, 11, 12, 13, 17
C81 - C96	Bösartige Neubildungen des lymphatischen, blutbildenden und verwandten Gewebes, als primär festgestellt oder vermutet	10, 16, 17, 18A
C97 - C97	Bösartige Neubildungen als Primärtumoren an mehreren Lokalisationen	17
D00 - D09	In-situ-Neubildungen	02, 03, 04, 06, 07, 09, 11, 12, 13, 17
D10 - D36	Gutartige Neubildungen	01, 02, 03, 04, 05, 06, 07, 08, 09, 10, 11, 12, 13, 16, 17
D37 - D48	Neubildungen unsicheren oder unbekanntes Verhaltens	01, 03, 04, 06, 07, 08, 09, 10, 11, 12, 13, 16, 17
D50 - D53	Alimentäre Anämien	16, 18A
D55 - D59	Hämolytische Anämien	11, 16, 18A
D60 - D64	Aplastische und sonstige Anämien	16, 18A
D65 - D69	Koagulopathien, Purpura und sonstige hämorrhagische Diathesen	16, 18A
D70 - D77	Sonstige Krankheiten des Blutes und der blutbildenden Organe	10, 16, 18A
D80 - D90	Bestimmte Störungen mit Beteiligung des Immunsystems	04, 10, 16, 17, 18A
E00 - E07	Krankheiten der Schilddrüse	01, 10
E10 - E14	Diabetes mellitus	01, 02, 05, 10, 11
E15 - E16	Sonstige Störungen der Blutglukose-Regulation und der inneren Sekretion des Pankreas	06, 10
E20 - E35	Krankheiten sonstiger endokriner Drüsen	10, 13, 16, 23
E40 - E46	Mangelernährung	10, 18A
E50 - E64	Sonstige alimentäre Mangelzustände	02, 08, 10, 18A
E65 - E68	Adipositas und sonstige Überernährung	04, 10
E70 - E90	Stoffwechselstörungen	01, 04, 06, 07, 08, 10, 11, 13, 16, 18A
F00 - F09	Organische, einschliesslich symptomatischer psychischer Störungen	01, 18A
F10 - F19	Psychische und Verhaltensstörungen durch psychotrope Substanzen	20
F20 - F29	Schizophrenie, schizotype und wahnhaftige Störungen	18A, 19

Tabelle 1.2 Gruppen der Erkrankungen und Störungen und zugehörige MDCs

ICD Gruppe	Beschreibung	MDCs
F30 - F39	Affektive Störungen	18A, 19
F40 - F48	Neurotische, Belastungs- und somatoforme Störungen	01, 04, 05, 11, 19
F50 - F59	Verhaltensauffälligkeiten mit körperlichen Störungen und Faktoren	12, 13, 14, 19, 20
F60 - F69	Persönlichkeits- und Verhaltensstörungen	19
F70 - F79	Intelligenzminderung	01
F80 - F89	Entwicklungsstörungen	01, 19
F90 - F98	Verhaltens- und emotionale Störungen mit Beginn in der Kindheit und Jugend	01, 19
F99 - F99	Nicht näher bezeichnete psychische Störungen	19
G00 - G09	Entzündliche Krankheiten des Zentralnervensystems	01, 18A
G10 - G14	Systematrophien, die vorwiegend das Zentralnervensystem betreffen	01
G20 - G26	Extrapyramidale Krankheiten und Bewegungsstörungen	01, 02
G30 - G32	Sonstige degenerative Krankheiten des Nervensystems	01
G35 - G37	Demyelinisierende Krankheiten des Zentralnervensystems	01, 18A
G40 - G47	Episodische und paroxysmale Krankheiten des Nervensystems	01, 04, 18A, 19
G50 - G59	Krankheiten von Nerven, Nervenwurzeln und Nervenplexus	01
G60 - G64	Polyneuropathien und sonstige Krankheiten des peripheren Nervensystems	01, 18A
G70 - G73	Krankheiten im Bereich der neuromuskulären Synapse und des Muskels	01
G80 - G83	Zerebrale Lähmung und sonstige Lähmungssyndrome	01
G90 - G99	Sonstige Krankheiten des Nervensystems	01, 05, 11, 18A, 23
H00 - H06	Affektionen des Augenlides, des Tränenapparates und der Orbita	02, 09
H10 - H13	Affektionen der Konjunktiva	02
H15 - H22	Affektionen der Sklera, der Hornhaut, der Iris und des Ziliarkörpers	02, 08
H25 - H28	Affektionen der Linse	02
H30 - H36	Affektionen der Aderhaut und der Netzhaut	02, 18A
H40 - H42	Glaukom	02, 08
H43 - H45	Affektionen des Glaskörpers und des Augapfels	02
H46 - H48	Affektionen des N. opticus und der Sehbahn	01, 02
H49 - H52	Affektionen der Augenmuskeln, Störungen der Blickbewegungen sowie Akkommodationsstörungen und Refraktionsfehler	01, 02
H53 - H54	Sehstörungen und Blindheit	02, 18A
H55 - H59	Sonstige Affektionen des Auges und der Augenanhangsgebilde	01, 02
H60 - H62	Krankheiten des äusseren Ohres	03
H65 - H75	Krankheiten des Mittelohres und des Warzenfortsatzes	03
H80 - H83	Krankheiten des Innenohres	03
H90 - H95	Sonstige Krankheiten des Ohres	03
I00 - I02	Akutes rheumatisches Fieber	05, 08
I05 - I09	Chronische rheumatische Herzkrankheiten	05
I10 - I15	Hypertonie [Hochdruckkrankheit]	05, 11
I20 - I25	Ischämische Herzkrankheiten	05, 18A
I26 - I28	Pulmonale Herzkrankheit und Krankheiten des Lungenkreislaufes	04, 05
I30 - I52	Sonstige Formen der Herzkrankheit	05, 18A
I60 - I69	Zerebrovaskuläre Krankheiten	01, 05, 08, 18A
I70 - I79	Krankheiten der Arterien, Arteriolen und Kapillaren	01, 05, 06, 08, 09, 11
I80 - I89	Krankheiten der Venen, der Lymphgefässe und der Lymphknoten, anderenorts nicht klassifiziert	05, 06, 07, 09, 11, 12, 13, 16
I95 - I99	Sonstige und nicht näher bezeichnete Krankheiten des Kreislaufsystems	05, 06, 09
J00 - J06	Akute Infektionen der oberen Atemwege	03, 04
J09 - J18	Grippe und Pneumonie	03, 04, 18A, 18B
J20 - J22	Sonstige akute Infektionen der unteren Atemwege	04
J30 - J39	Sonstige Krankheiten der oberen Atemwege	03, 18A
J40 - J47	Chronische Krankheiten der unteren Atemwege	04
J60 - J70	Lungenkrankheiten durch exogene Substanzen	04
J80 - J84	Sonstige Krankheiten der Atmungsorgane, die hauptsächlich das Interstitium betreffen	04, 05, 18A
J85 - J86	Purulente und nekrotisierende Krankheitszustände der unteren Atemwege	04, 18A
J90 - J94	Sonstige Krankheiten der Pleura	04, 18A
J95 - J99	Sonstige Krankheiten des Atmungssystems	04
K00 - K14	Krankheiten der Mundhöhle, der Speicheldrüsen und der Kiefer	03, 18A
K20 - K31	Krankheiten des Ösophagus, des Magens und des Duodenums	06, 18A, 18B
K35 - K38	Krankheiten der Appendix	06
K40 - K46	Hernien	06
K50 - K52	Nichtinfektiöse Enteritis und Kolitis	06, 18A
K55 - K64	Sonstige Krankheiten des Darmes	06
K65 - K67	Krankheiten des Peritoneums	06
K70 - K77	Krankheiten der Leber	07
K80 - K87	Krankheiten der Gallenblase, der Gallenwege und des Pankreas	07, 18A
K90 - K93	Sonstige Krankheiten des Verdauungssystems	06, 07, 18A
L00 - L08	Infektionen der Haut und der Unterhaut	09, 16, 18A
L10 - L14	Bullöse Dermatosen	09
L20 - L30	Dermatitis und Ekzem	09, 12, 13, 18A
L40 - L45	Papulosquamöse Hautkrankheiten	08, 09



Tabelle 1.2 Gruppen der Erkrankungen und Störungen und zugehörige MDCs

ICD Gruppe	Beschreibung	MDCs
L50 - L54	Urtikaria und Erythem	09
L55 - L59	Krankheiten der Haut und der Unterhaut durch Strahleneinwirkung	09
L60 - L75	Krankheiten der Hautanhangsgebilde	09
L80 - L99	Sonstige Krankheiten der Haut und der Unterhaut	08, 09, 18A, 18B
M00 - M03	Infektiöse Arthropathien	08, 18A, 18B
M05 - M14	Entzündliche Polyarthropathien	04, 08, 11, 18A, 21B
M15 - M19	Arthrose	08
M20 - M25	Sonstige Gelenkkrankheiten	01, 08
M30 - M36	Systemkrankheiten des Bindegewebes	08, 09, 11
M40 - M43	Deformitäten der Wirbelsäule und des Rückens	08
M45 - M49	Spondylopathien	08
M50 - M54	Sonstige Krankheiten der Wirbelsäule und des Rückens	01, 08, 09, 18A
M60 - M63	Krankheiten der Muskeln	08
M65 - M68	Krankheiten der Synovialis und der Sehnen	08
M70 - M79	Sonstige Krankheiten des Weichteilgewebes	01, 08, 09, 18A
M80 - M85	Veränderungen der Knochendichte und -struktur	08, 18A
M86 - M90	Sonstige Osteopathien	01, 08
M91 - M94	Chondropathien	04, 08
M95 - M99	Sonstige Krankheiten des Muskel-Skelett-Systems und des Bindegewebes	03, 04, 08
N00 - N08	Glomeruläre Krankheiten	11, 18A
N10 - N16	Tubulointerstitielle Nierenkrankheiten	11, 18A
N17 - N19	Niereninsuffizienz	11
N20 - N23	Urolithiasis	11
N25 - N29	Sonstige Krankheiten der Niere und des Ureters	11, 18A
N30 - N39	Sonstige Krankheiten des Harnsystems	11
N40 - N51	Krankheiten der männlichen Genitalorgane	12
N60 - N64	Krankheiten der Mamma [Brustdrüse]	09
N70 - N77	Entzündliche Krankheiten der weiblichen Beckenorgane	13
N80 - N98	Nichtentzündliche Krankheiten des weiblichen Genitaltraktes	06, 09, 11, 13, 21B
N99 - N99	Sonstige Krankheiten des Urogenitalsystems	11, 12, 13
O00 - O08	Schwangerschaft mit abortivem Ausgang	14
O09 - O09	Schwangerschaftsdauer	14
O10 - O16	Ödeme, Proteinurie und Hypertonie während der Schwangerschaft, der Geburt und des Wochenbettes	14
O20 - O29	Sonstige Krankheiten der Mutter, die vorwiegend mit der Schwangerschaft verbunden sind	14
O30 - O48	Betreuung der Mutter im Hinblick auf den Feten und die Amnionhöhle sowie mögliche Entbindungskomplikationen	14
O60 - O75	Komplikationen bei Wehentätigkeit und Entbindung	14
O80 - O82	Entbindung	14
O85 - O92	Komplikationen, die vorwiegend im Wochenbett auftreten	14
O94 - O99	Sonstige Krankheitszustände während der Gestationsperiode, die andernorts nicht klassifiziert sind	14
P00 - P04	Schädigung des Feten und Neugeborenen durch mütterliche Faktoren und durch Komplikationen bei Schwangerschaft, Wehentätigkeit und Entbindung	15
P05 - P08	Störungen im Zusammenhang mit der Schwangerschaftsdauer und dem fetalen Wachstum	15
P10 - P15	Geburtstrauma	01, 15
P20 - P29	Krankheiten des Atmungs- und Herz-Kreislaufsystems, die für die Perinatalperiode spezifisch sind	01, 04, 15
P35 - P39	Infektionen, die für die Perinatalperiode spezifisch sind	07, 15, 18B, 23
P50 - P61	Hämorrhagische und hämatologische Krankheiten beim Feten und Neugeborenen	07, 15, 16
P70 - P74	Transitorische endokrine und Stoffwechselstörungen, die für den Feten und das Neugeborene spezifisch sind	10, 15
P75 - P78	Krankheiten des Verdauungssystems beim Feten und Neugeborenen	06, 15
P80 - P83	Krankheitszustände mit Beteiligung der Haut und der Temperaturregulation beim Feten und Neugeborenen	09, 12, 15, 23
P90 - P96	Sonstige Störungen, die ihren Ursprung in der Perinatalperiode haben	01, 10, 15
Q00 - Q07	Angeborene Fehlbildungen des Nervensystems	01
Q10 - Q18	Angeborene Fehlbildungen des Auges, des Ohres, des Gesichtes und des Halses	02, 03, 09
Q20 - Q28	Angeborene Fehlbildungen des Kreislaufsystems	01, 05
Q30 - Q34	Angeborene Fehlbildungen des Atmungssystems	03, 04
Q35 - Q37	Lippen-, Kiefer- und Gaumenspalte	03
Q38 - Q45	Sonstige angeborene Fehlbildungen des Verdauungssystems	03, 06, 07
Q50 - Q56	Angeborene Fehlbildungen der Genitalorgane	10, 12, 13
Q60 - Q64	Angeborene Fehlbildungen des Harnsystems	11, 12, 13
Q65 - Q79	Angeborene Fehlbildungen und Deformitäten des Muskel-Skelett-Systems	01, 03, 04, 06, 08
Q80 - Q89	Sonstige angeborene Fehlbildungen	01, 06, 08, 09, 10, 16, 17, 23
Q90 - Q99	Chromosomenanomalien, anderenorts nicht klassifiziert	01, 10, 12, 13, 23
R00 - R09	Symptome, die das Kreislaufsystem und das Atmungssystem betreffen	03, 04, 05, 18A
R10 - R19	Symptome, die das Verdauungssystem und das Abdomen betreffen	03, 06, 07, 12, 13, 16, 18A, 23
R20 - R23	Symptome, die die Haut und das Unterhautgewebe betreffen	01, 09, 16, 18A, 23
R25 - R29	Symptome, die das Nervensystem und das Muskel-Skelett-System betreffen	01, 08, 10, 23
R30 - R39	Symptome, die das Harnsystem betreffen	11
R40 - R46	Symptome, die das Erkennungs- und Wahrnehmungsvermögen, die Stimmung und das Verhalten betreffen	01, 02, 03, 19, 23

Tabelle 1.2 Gruppen der Erkrankungen und Störungen und zugehörige MDCs

ICD Gruppe	Beschreibung	MDCs
R47 - R49	Symptome, die die Sprache und die Stimme betreffen	01, 03, 19
R50 - R69	Allgemeinsymptome	01, 03, 04, 05, 09, 10, 16, 18A, 18B, 23
R70 - R79	Abnorme Blutuntersuchungsbefunde ohne Vorliegen einer Diagnose	04, 08, 10, 16, 17, 23
R80 - R82	Abnorme Urinuntersuchungsbefunde ohne Vorliegen einer Diagnose	07, 10, 11, 23
R83 - R89	Abnorme Befunde ohne Vorliegen einer Diagnose bei der Untersuchung anderer Körperflüssigkeiten, Substanzen und Gewebe	01, 06, 12, 13, 23
R90 - R94	Abnorme Befunde ohne Vorliegen einer Diagnose bei bildgebender Diagnostik und Funktionsprüfungen	01, 04, 05, 06, 07, 08, 09, 10, 11, 23
R95 - R99	Ungenau bezeichnete und unbekannte Todesursachen	01, 05, 23
S00 - S09	Verletzungen des Kopfes	01, 02, 03, 08, 09, 21A, 21B
S10 - S19	Verletzungen des Halses	01, 03, 04, 08, 09, 10, 21A, 21B
S20 - S29	Verletzungen des Thorax	01, 04, 05, 06, 08, 09, 21A, 21B
S30 - S39	Verletzungen des Abdomens, der Lumbosakralgegend, der Lendenwirbelsäule und des Beckens	01, 06, 07, 08, 09, 10, 11, 12, 13, 16, 21A, 21B
S40 - S49	Verletzungen der Schulter und des Oberarmes	01, 04, 08, 09, 21A, 21B
S50 - S59	Verletzungen des Ellenbogens und des Unterarmes	01, 08, 09, 21A, 21B
S60 - S69	Verletzungen des Handgelenkes und der Hand	01, 08, 09, 21A, 21B
S70 - S79	Verletzungen der Hüfte und des Oberschenkels	01, 08, 09, 21A, 21B
S80 - S89	Verletzungen des Knies und des Unterschenkels	01, 08, 09, 21A, 21B
S90 - S99	Verletzungen der Knöchelregion und des Fusses	01, 08, 09, 21A, 21B
T00 - T07	Verletzungen mit Beteiligung mehrerer Körperregionen	01, 08, 21A, 21B
T08 - T14	Verletzungen nicht näher bezeichneter Teile des Rumpfes, der Extremitäten oder anderer Körperregionen	01, 08, 21A, 21B
T15 - T19	Folgen des Eindringens eines Fremdkörpers durch eine natürliche Körperöffnung	02, 03, 04, 06, 11, 13
T20 - T25	Verbrennungen oder Verätzungen der äusseren Körperoberfläche, Lokalisation bezeichnet	22
T26 - T28	Verbrennungen oder Verätzungen, die auf das Auge und auf innere Organe begrenzt sind	02, 03, 04, 06, 22
T29 - T32	Verbrennungen oder Verätzungen mehrerer und nicht näher bezeichneter Körperregionen	22
T33 - T35	Erfrierungen	21B
T36 - T50	Vergiftungen durch Arzneimittel, Drogen und biologisch aktive Substanzen	02, 21B
T51 - T65	Toxische Wirkungen von vorwiegend nicht medizinisch verwendeten Substanzen	21B
T66 - T78	Sonstige und nicht näher bezeichnete Schäden durch äussere Ursachen	03, 21A, 21B
T79 - T79	Bestimmte Frühkomplikationen eines Traumas	04, 08, 11, 18B, 21A, 21B
T80 - T88	Komplikationen bei chirurgischen Eingriffen und medizinischer Behandlung, anderenorts nicht klassifiziert	01, 02, 04, 05, 06, 07, 08, 09, 11, 12, 13, 16, 18B, 21B
T89 - T89	Sonstige Komplikationen eines Traumas, anderenorts nicht klassifiziert	21A, 21B
T90 - T98	Folgen von Verletzungen, Vergiftungen und sonstigen Auswirkungen äusserer Ursachen	01, 06, 08, 09, 21A, 21B
U00 - U07	Krankheiten, deren Ätiologie nicht gesichert ist	04, 18A, 23
U50 - U52	Funktionseinschränkung	01, 23
U55 - U55	Erfolgte Registrierung zur Organtransplantation	23
U60 - U61	Stadieneinteilung der HIV-Infektion	18A
U69 - U69	Sonstige sekundäre Schlüsselnummern für besondere Zwecke	04, 23
U80 - U85	Infektionserreger mit Resistenzen gegen bestimmte Antibiotika oder Chemotherapeutika	18A, 18B
U99 - U99	Schlüsselnummern für aktuelle epidemiologische Zwecke	23
Z00 - Z13	Personen, die das Gesundheitswesen zur Untersuchung und Abklärung in Anspruch nehmen	01, 04, 05, 13, 17, 19, 21B, 23
Z20 - Z29	Personen mit potentiellen Gesundheitsrisiken hinsichtlich übertragbarer Krankheiten	07, 18A, 18B, 23
Z30 - Z39	Personen, die das Gesundheitswesen im Zusammenhang mit Problemen der Reproduktion in Anspruch nehmen	12, 13, 14, 15, 23
Z40 - Z54	Personen, die das Gesundheitswesen zum Zwecke spezifischer Massnahmen und zur medizinischen Betreuung in Anspruch nehmen	04, 05, 06, 08, 09, 11, 12, 13, 17, 23
Z55 - Z65	Personen mit potentiellen Gesundheitsrisiken aufgrund sozioökonomischer oder psychosozialer Umstände	12, 13, 14, 23
Z70 - Z76	Personen, die das Gesundheitswesen aus sonstigen Gründen in Anspruch nehmen	23
Z80 - Z99	Personen mit potentiellen Gesundheitsrisiken aufgrund der Familien- oder Eigenanamnese und bestimmte Zustände, die den Gesundheitszustand beeinflussen	02, 04, 05, 06, 07, 08, 09, 11, 12, 13, 17, 23

Prä-MDC

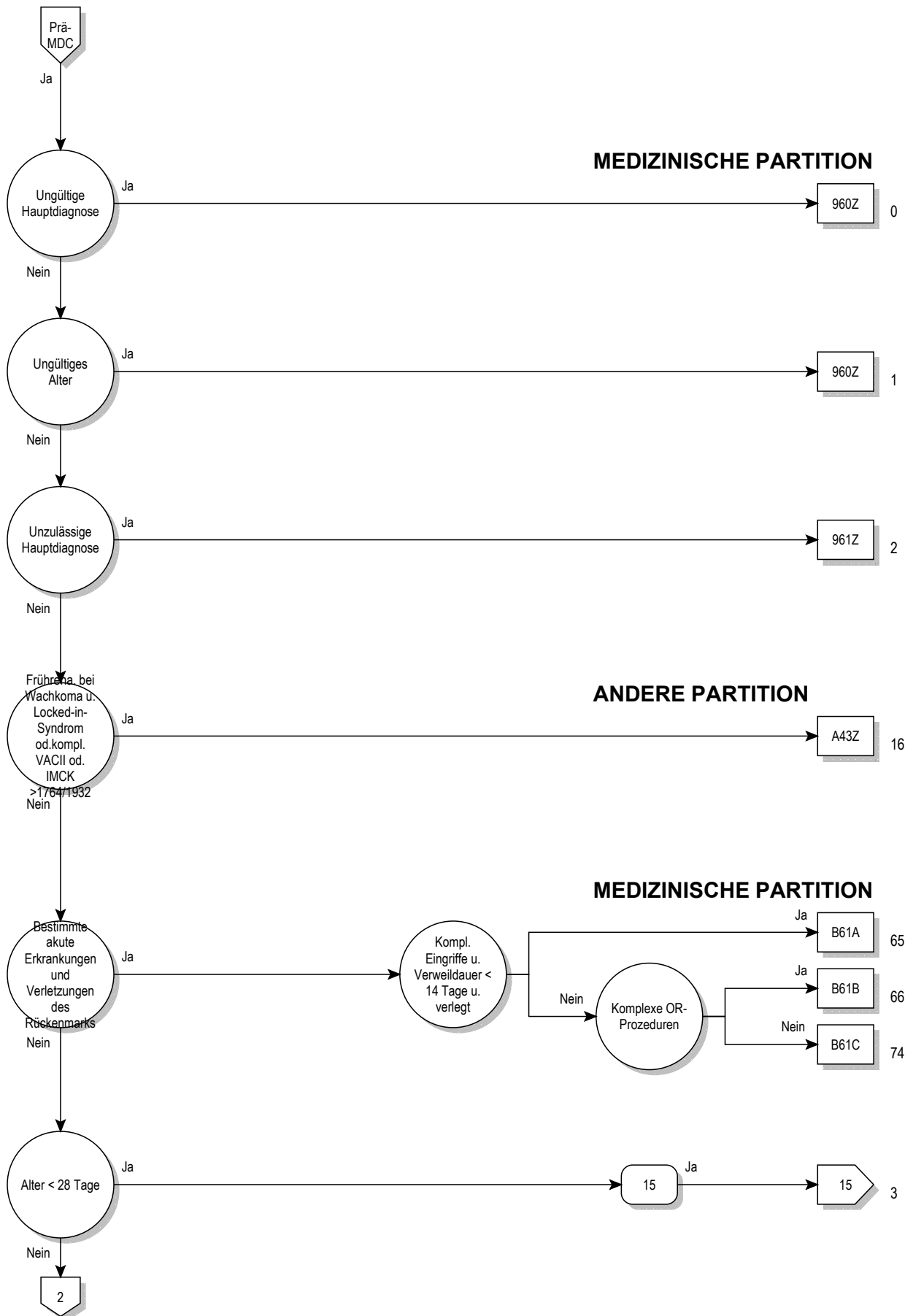

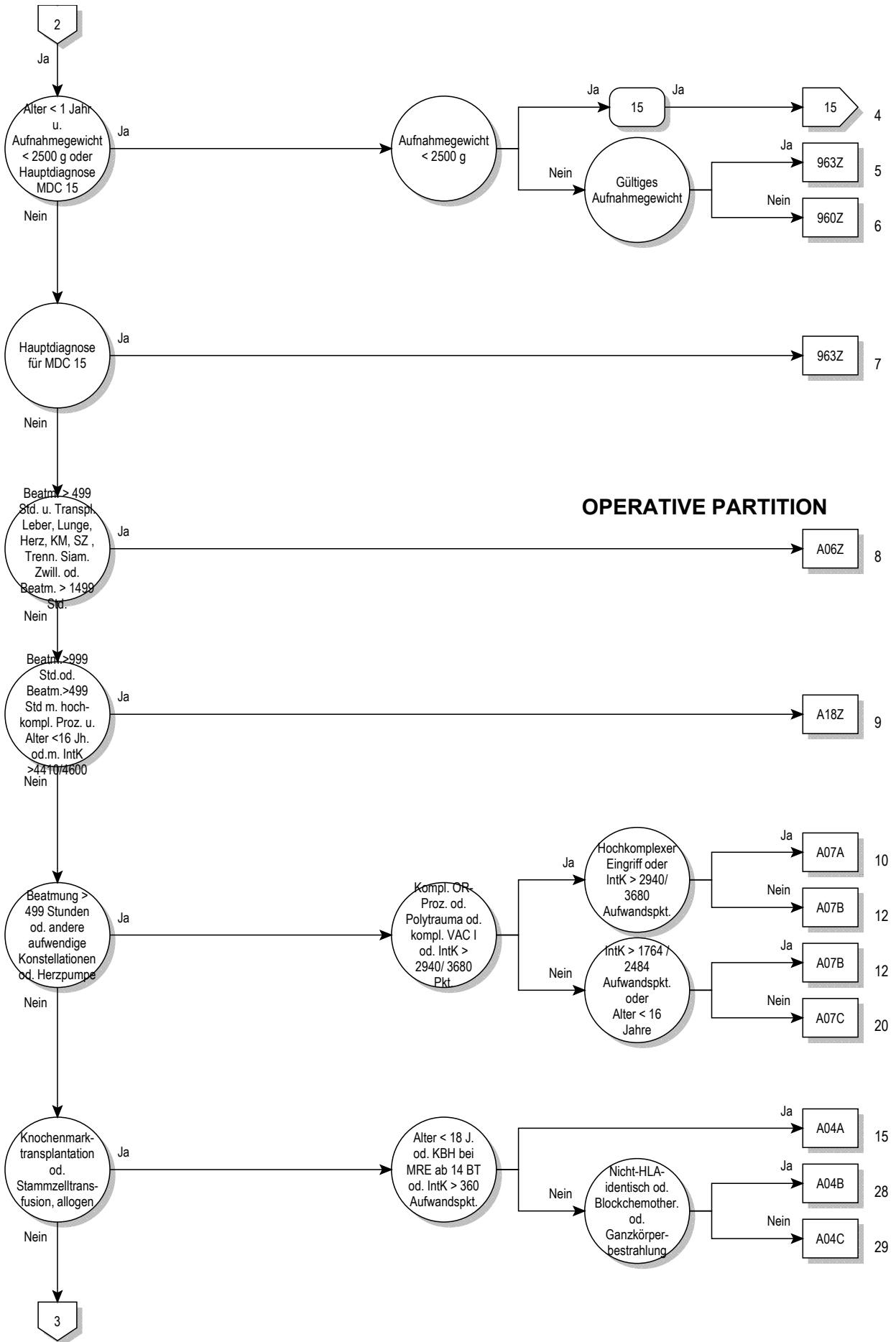

OPERATIVE PARTITION

Prä-MDC

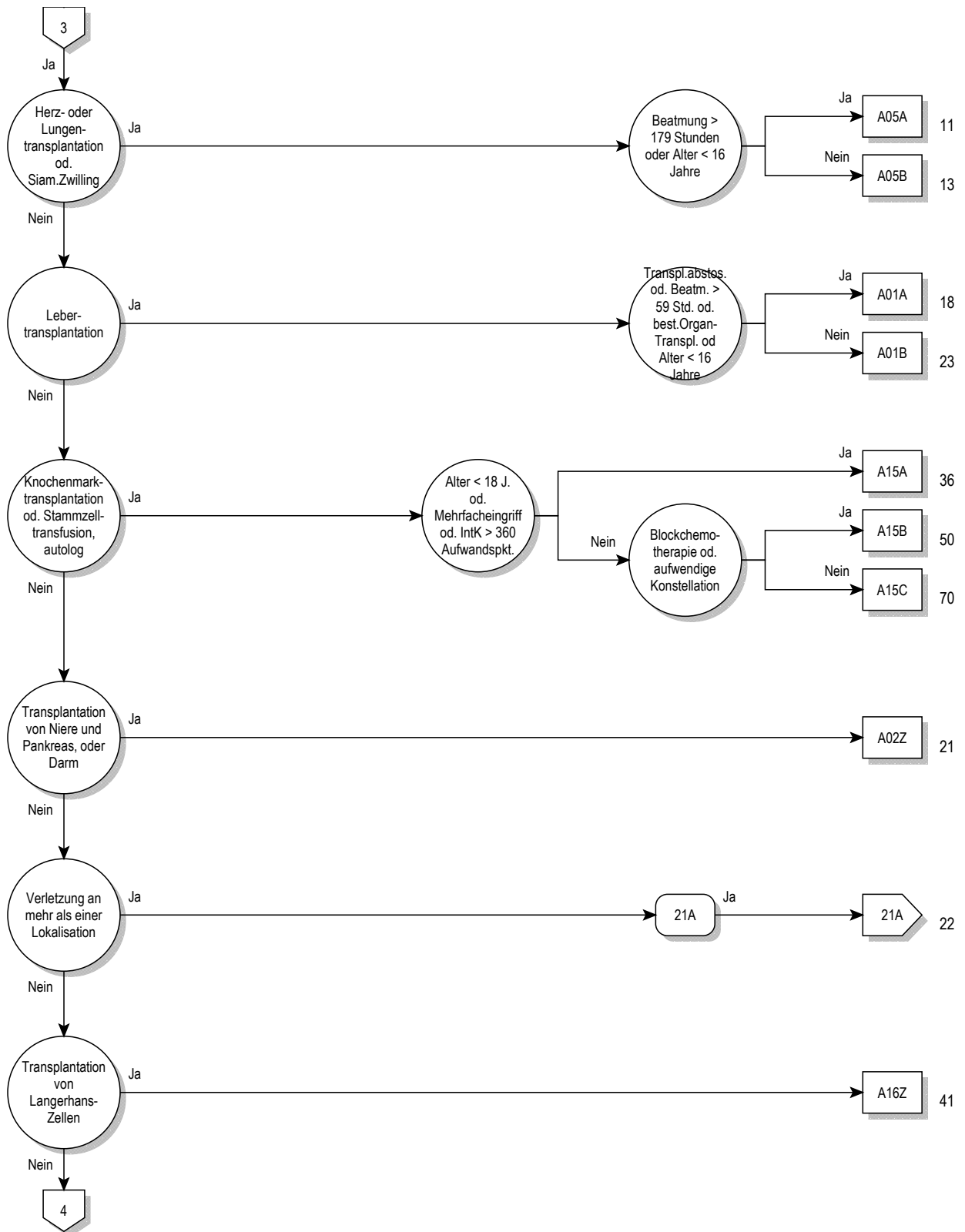

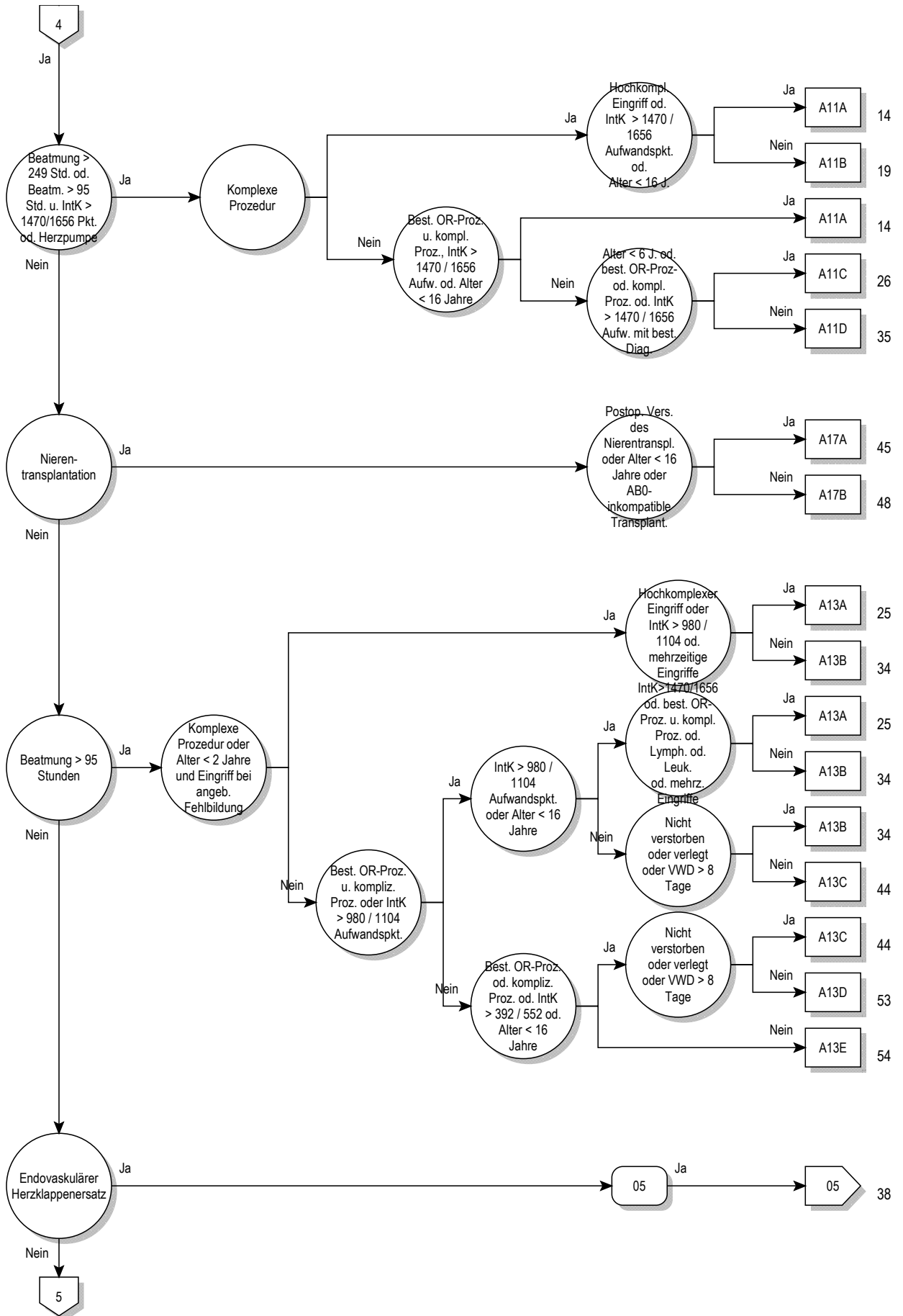

Prä-MDC

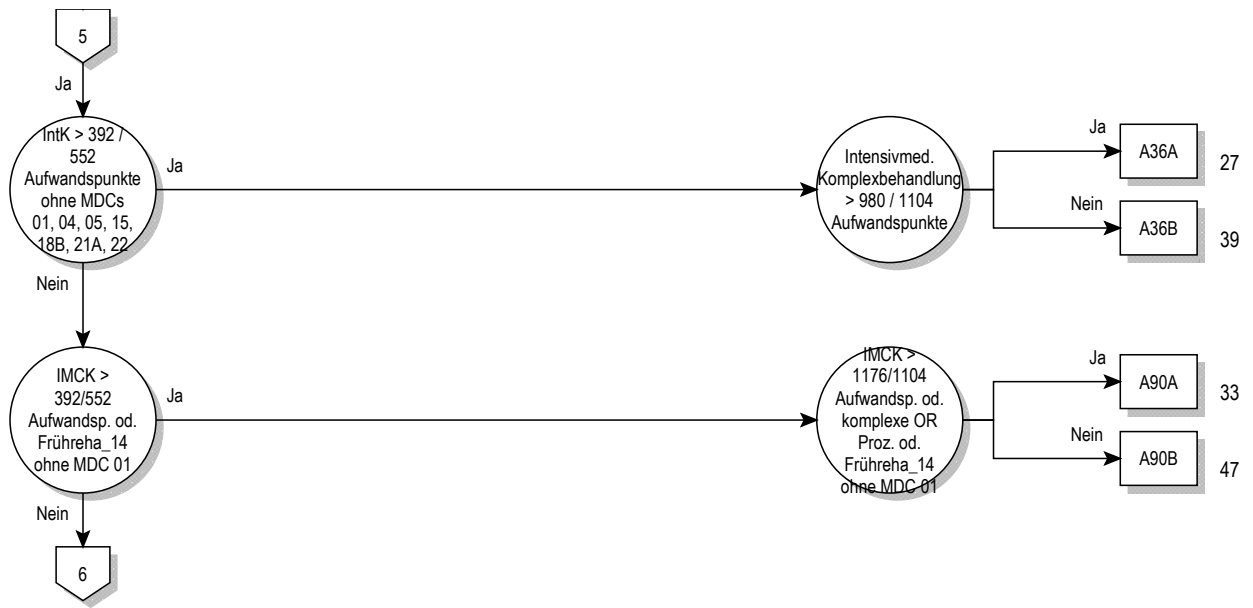

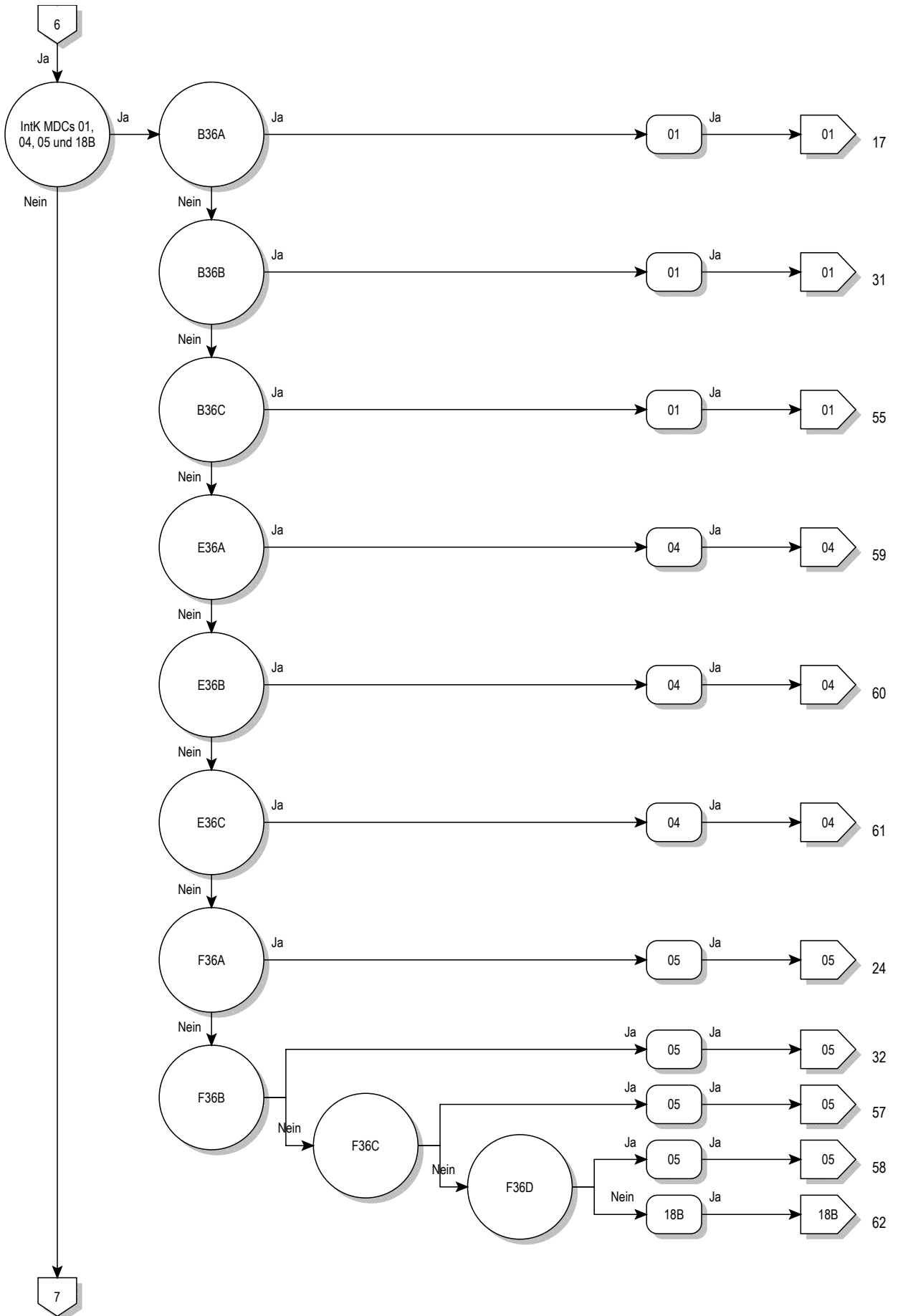

Prä-MDC

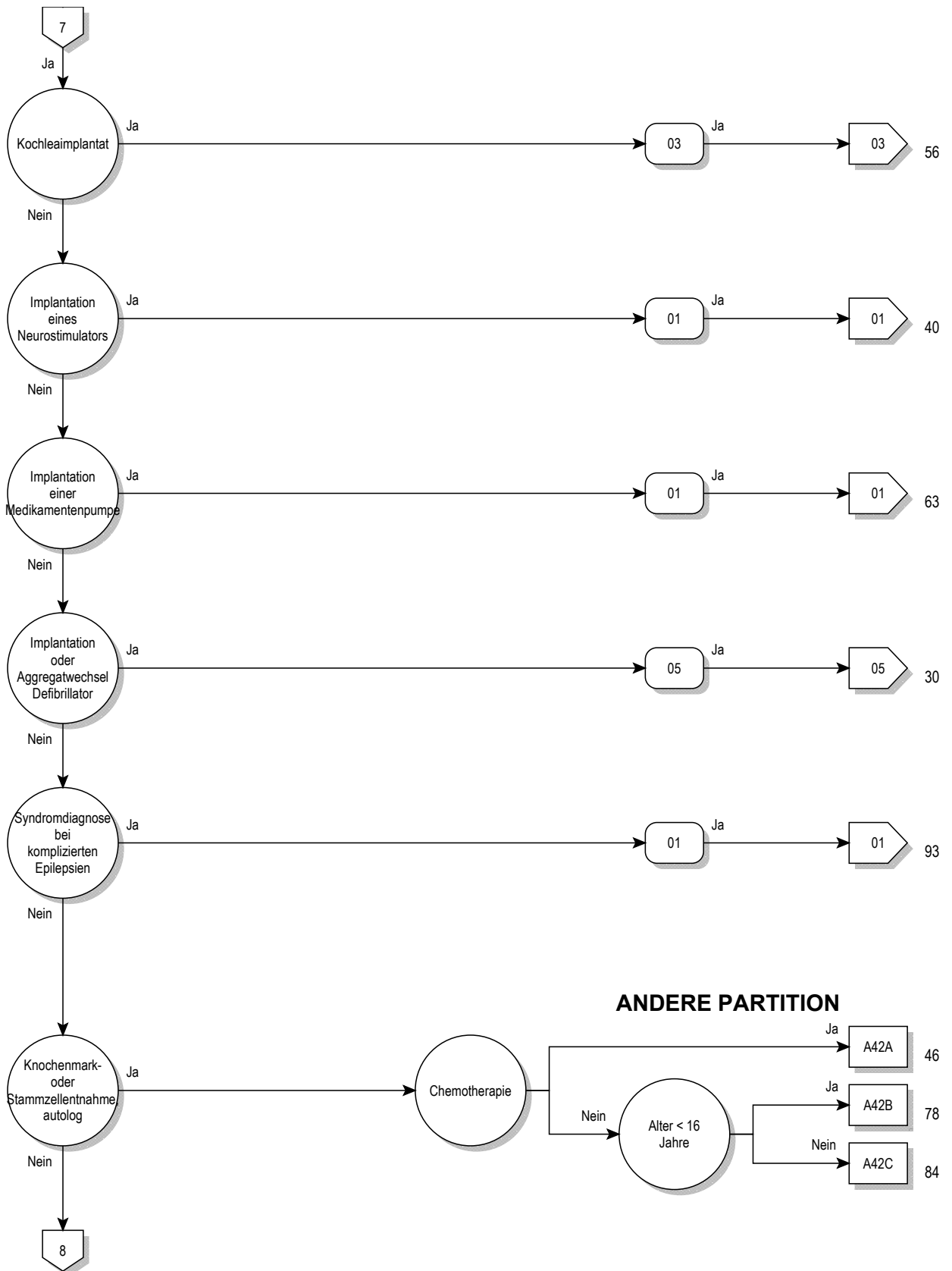

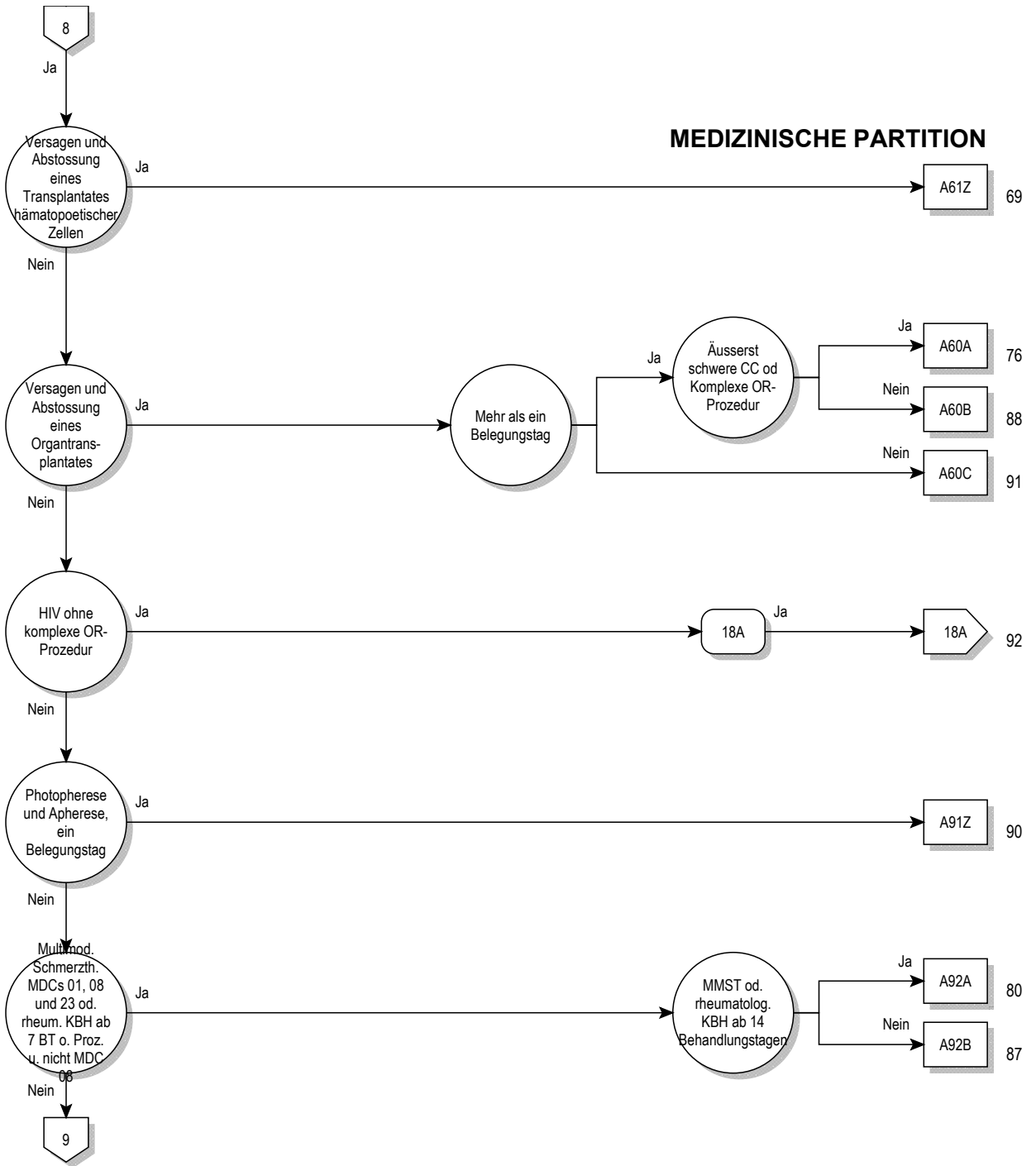

Prä-MDC

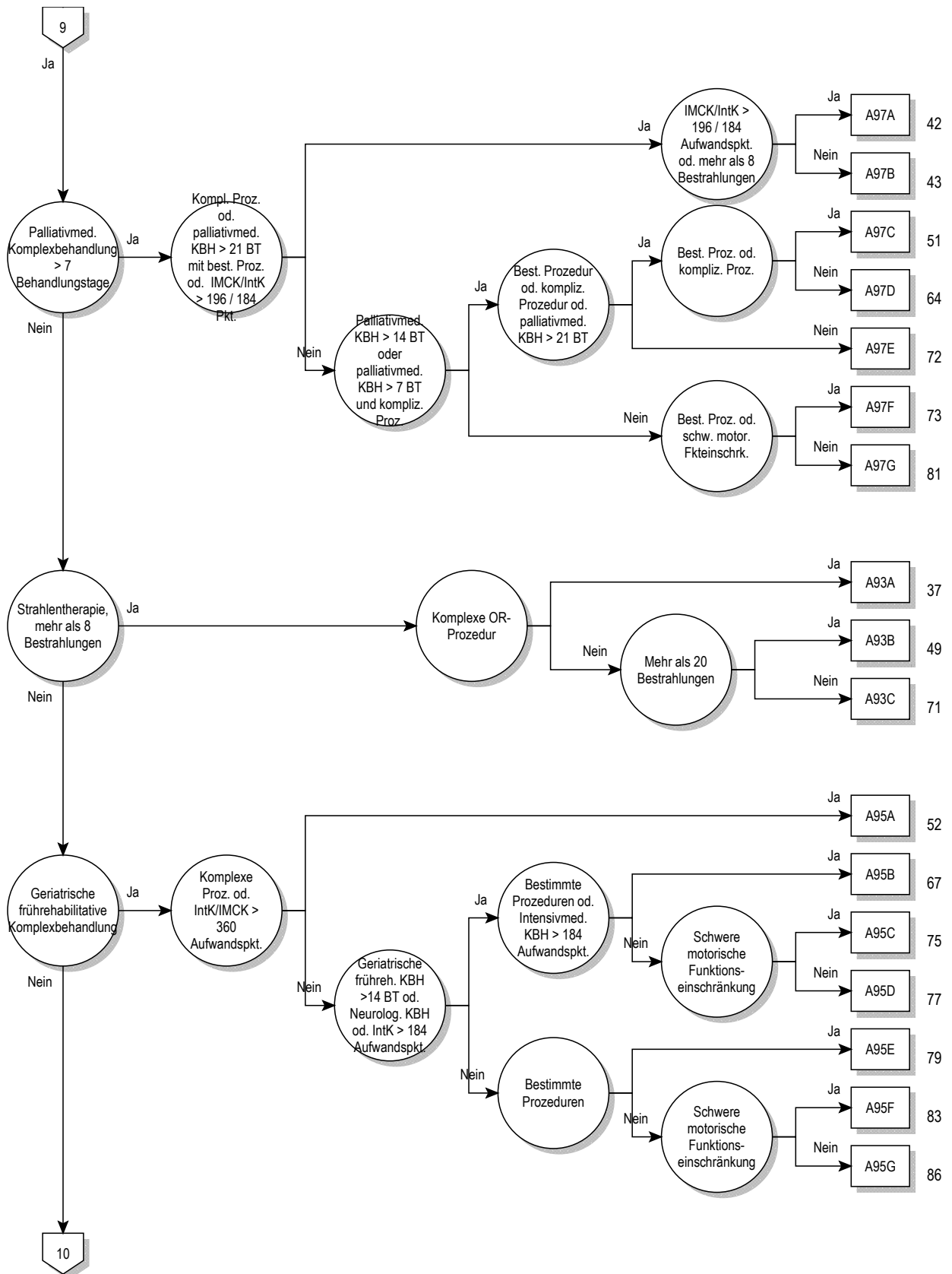

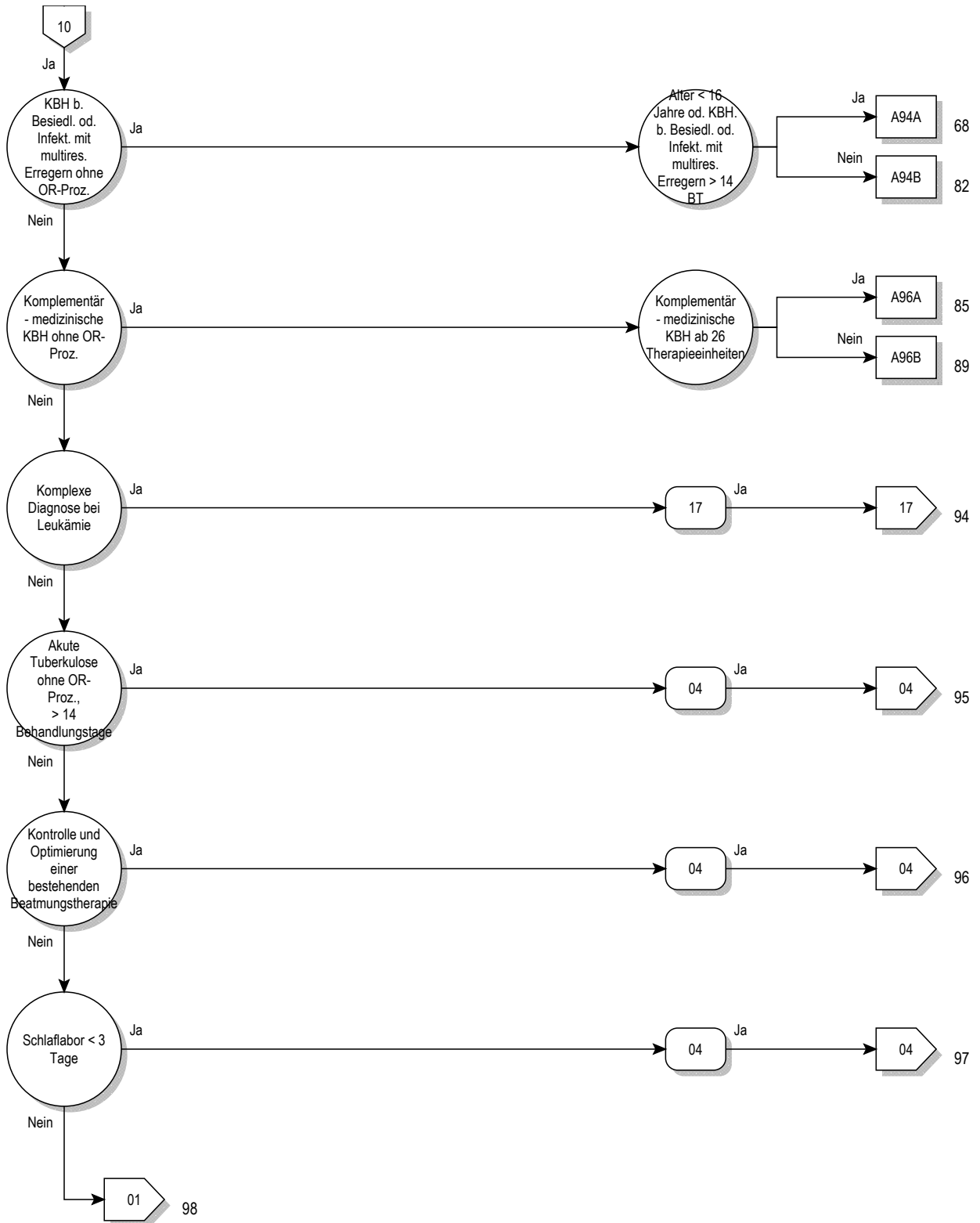

Prä-MDC

ADRG A01 Lebertransplantation

Prozedur in Tabelle A01-2

DRG A01A Lebertransplantation mit Beatmung > 59 Stunden oder mit Transplantatabstossung oder mit bestimmter anderer Organtransplantation, Alter < 16 Jahre

Diagnose in Tabelle A01-1 oder Dauer der maschinellen Beatmung > 59 Stunden oder mindestens eine Prozedur in Tabelle A01-3 oder Alter < 16 Jahre

DRG A01B Lebertransplantation, Alter > 15 Jahre**Diagnose A01-1**

T86.40	Akute Funktionsverschlechterung eines Lebertransplantates	T86.49	Sonst u nnbez FunktStör/Versagen/Abstoßung Lebertranspl
T86.41	Chron Funktionsverschlechterung eines Lebertransplantates		

Prozedur A01-2

50.50↔	Lebertransplantation, n.n.bez.	50.53↔	Lebertransplantation, Split-Leber
50.52↔	Lebertransplantation, gesamtes Organ	50.59↔	Lebertransplantation, sonstige

Prozedur A01-3

46.97.00↔	Darmtransplantation, n.n.bez.	52.83.99↔	Heterotransplantat des Pankreas, sonstige
46.97.10↔	Darmtransplantation, Dünndarm-Retransplantation während desselben stationären Aufenthaltes	55.69.00↔	Sonstige Nierentransplantation, n.n.bez.
46.97.99↔	Darmtransplantation, sonstige	55.69.10↔	Sonstige Nierentransplantation, allogene
52.82↔	Homotransplantat des Pankreas	55.69.20↔	Sonstige Nierentransplantation, syngene
52.83.00↔	Heterotransplantat des Pankreas, n.n.bez.	55.69.30↔	Sonstige Nierentransplantation, En-bloc-Transplantat
52.83.10↔	Heterotransplantat des Pankreas, Retransplantation eines Pankreassegmentes während desselben stationären Aufenthaltes	55.69.40↔	Sonstige Nierentransplantation, Nieren-Retransplantation während desselben stationären Aufenthaltes
52.83.11↔	Heterotransplantat des Pankreas, Retransplantation des Pankreas während desselben stationären Aufenthaltes	55.69.99↔	Sonstige Nierentransplantation, sonstige

ADRG A02 Transplantation von Niere und Pankreas oder Darm

Prozedur in Tabelle A02-1 und Prozedur in Tabelle A02-2 oder Prozedur in Tabelle A02-3

DRG A02Z Transplantation von Niere und Pankreas oder Darm**Prozedur A02-1**

55.69.00↔	Sonstige Nierentransplantation, n.n.bez.	55.69.40↔	Sonstige Nierentransplantation, Nieren-Retransplantation während desselben stationären Aufenthaltes
55.69.10↔	Sonstige Nierentransplantation, allogene	55.69.99↔	Sonstige Nierentransplantation, sonstige
55.69.20↔	Sonstige Nierentransplantation, syngene		
55.69.30↔	Sonstige Nierentransplantation, En-bloc-Transplantat		

Prozedur A02-2

52.84↔	Autotransplantation von Langerhans-Zellen	52.86↔	Transplantation von Langerhans-Zellen, nicht näher bezeichnet
52.85↔	Allotransplantation von Langerhans-Zellen		

Prozedur A02-3

46.97.00↔	Darmtransplantation, n.n.bez.	52.83.10↔	Heterotransplantat des Pankreas, Retransplantation eines Pankreassegmentes während desselben stationären Aufenthaltes
46.97.10↔	Darmtransplantation, Dünndarm-Retransplantation während desselben stationären Aufenthaltes	52.83.11↔	Heterotransplantat des Pankreas, Retransplantation des Pankreas während desselben stationären Aufenthaltes
46.97.99↔	Darmtransplantation, sonstige	52.83.99↔	Heterotransplantat des Pankreas, sonstige
52.82↔	Homotransplantat des Pankreas		
52.83.00↔	Heterotransplantat des Pankreas, n.n.bez.		

ADRG A04

Knochenmarktransplantation oder Stammzelltransfusion, allogene

Prozedur in Tabelle A04-1

DRG A04A

Knochenmarktransplantation oder Stammzelltransfusion, allogene, Alter < 18 Jahre oder mit Komplexbehandlung bei MRE ab 14 Behandlungstage oder Intensivmedizinische Komplexbehandlung > 360 Aufwandspunkte

Alter < 18 Jahre oder mindestens eine Prozedur in Tabelle A04-2

DRG A04B

Knochenmarktransplantation oder Stammzelltransfusion, allogene, nicht-HLA-identisch oder mit Blockchemotherapie oder mit Ganzkörperbestrahlung, Alter > 17 Jahre

Mindestens eine Prozedur in Tabelle A04-3

DRG A04C

Knochenmarktransplantation oder Stammzelltransfusion, allogene, Alter > 17 Jahre

Prozedur A04-1

- | | | | |
|-----------|---|-----------|---|
| 41.0b.12↔ | Hämatopoetische Stammzelltransplantation aus dem Knochenmark, allogene, verwandt, HLA-identisch | 41.0b.25↔ | Hämatopoetische Stammzelltransplantation aus dem peripheren Blut, allogene, nicht-verwandt, nicht-HLA-identisch |
| 41.0b.13↔ | Hämatopoetische Stammzelltransplantation aus dem Knochenmark, allogene, verwandt, nicht-HLA-identisch | 41.0b.32↔ | Hämatopoetische Stammzelltransplantation aus Nabelschnurblut, allogene gerichtet, verwandt, HLA-identisch |
| 41.0b.14↔ | Hämatopoetische Stammzelltransplantation aus dem Knochenmark, allogene, nicht-verwandt, HLA-identisch | 41.0b.33↔ | Hämatopoetische Stammzelltransplantation aus Nabelschnurblut, allogene gerichtet, verwandt, nicht-HLA-identisch |
| 41.0b.15↔ | Hämatopoetische Stammzelltransplantation aus dem Knochenmark, allogene, nicht-verwandt, nicht-HLA-identisch | 41.0b.34↔ | Hämatopoetische Stammzelltransplantation aus Nabelschnurblut, allogene gerichtet, nicht-verwandt, HLA-identisch |
| 41.0b.22↔ | Hämatopoetische Stammzelltransplantation aus dem peripheren Blut, allogene, verwandt, HLA-identisch | 41.0b.35↔ | Hämatopoetische Stammzelltransplantation aus Nabelschnurblut, allogene gerichtet, nicht-verwandt, nicht-HLA-identisch |
| 41.0b.23↔ | Hämatopoetische Stammzelltransplantation aus dem peripheren Blut, allogene, verwandt, nicht-HLA-identisch | | |
| 41.0b.24↔ | Hämatopoetische Stammzelltransplantation aus dem peripheren Blut, allogene, nicht-verwandt, HLA-identisch | | |

Prozedur A04-2

- | | | | |
|------------|---|------------|--|
| 93.59.52‡↔ | Komplexbehandlung bei Besiedlung oder Infektion mit multiresistenten Erregern, 14 bis 20 Behandlungstage | 99.b7.1e‡↔ | Intensivmedizinische Komplexbehandlung, 2761 bis 3220 Aufwandspunkte |
| 93.59.53‡↔ | Komplexbehandlung bei Besiedlung oder Infektion mit multiresistenten Erregern, 21 oder mehr Behandlungstage | 99.b7.1f‡↔ | Intensivmedizinische Komplexbehandlung, 3221 bis 3680 Aufwandspunkte |
| 99.b7.14‡↔ | Intensivmedizinische Komplexbehandlung, 361 bis 552 Aufwandspunkte | 99.b7.1g‡↔ | Intensivmedizinische Komplexbehandlung, 3681 bis 4600 Aufwandspunkte |
| 99.b7.15‡↔ | Intensivmedizinische Komplexbehandlung, 553 bis 828 Aufwandspunkte | 99.b7.1h‡↔ | Intensivmedizinische Komplexbehandlung, 4601 bis 5520 Aufwandspunkte |
| 99.b7.16‡↔ | Intensivmedizinische Komplexbehandlung, 829 bis 1104 Aufwandspunkte | 99.b7.1i‡↔ | Intensivmedizinische Komplexbehandlung, 5521 bis 7360 Aufwandspunkte |
| 99.b7.17‡↔ | Intensivmedizinische Komplexbehandlung, 1105 bis 1380 Aufwandspunkte | 99.b7.1j‡↔ | Intensivmedizinische Komplexbehandlung, 7361 bis 9200 Aufwandspunkte |
| 99.b7.18‡↔ | Intensivmedizinische Komplexbehandlung, 1381 bis 1656 Aufwandspunkte | 99.b7.1k‡↔ | Intensivmedizinische Komplexbehandlung, 9201 bis 11040 Aufwandspunkte |
| 99.b7.1a‡↔ | Intensivmedizinische Komplexbehandlung, 1657 bis 1932 Aufwandspunkte | 99.b7.1l‡↔ | Intensivmedizinische Komplexbehandlung, 11041 bis 13800 Aufwandspunkte |
| 99.b7.1b‡↔ | Intensivmedizinische Komplexbehandlung, 1933 bis 2208 Aufwandspunkte | 99.b7.1m‡↔ | Intensivmedizinische Komplexbehandlung, 13801 bis 16560 Aufwandspunkte |
| 99.b7.1c‡↔ | Intensivmedizinische Komplexbehandlung, 2209 bis 2484 Aufwandspunkte | 99.b7.1n‡↔ | Intensivmedizinische Komplexbehandlung, 16561 bis 19320 Aufwandspunkte |
| 99.b7.1d‡↔ | Intensivmedizinische Komplexbehandlung, 2485 bis 2760 Aufwandspunkte | 99.b7.1o‡↔ | Intensivmedizinische Komplexbehandlung, 19321 und mehr Aufwandspunkte |

Prozedur A04-3

- | | | | |
|-----------|---|------------|--|
| 41.0b.13↔ | Hämatopoetische Stammzelltransplantation aus dem Knochenmark, allogene, verwandt, nicht-HLA-identisch | 41.0c.31‡↔ | Selektion und Depletion der hämatopoetischen Stammzellen mittels Antikörpern, Einsatz von 1 Set |
| 41.0b.15↔ | Hämatopoetische Stammzelltransplantation aus dem Knochenmark, allogene, nicht-verwandt, nicht-HLA-identisch | 41.0c.32‡↔ | Selektion und Depletion der hämatopoetischen Stammzellen mittels Antikörpern, Einsatz von 2 oder mehr Sets |
| 41.0b.23↔ | Hämatopoetische Stammzelltransplantation aus dem peripheren Blut, allogene, verwandt, nicht-HLA-identisch | 92.24.03↔ | Teleradiotherapie mit Photonen, Linearbeschleuniger, Ganzkörperbestrahlung |
| 41.0b.25↔ | Hämatopoetische Stammzelltransplantation aus dem peripheren Blut, allogene, nicht-verwandt, nicht-HLA-identisch | | |



92.25.03↔ Teleradiotherapie mit Elektronen, Linearbeschleuniger,
Ganzkörperbestrahlung
99.25.10†↔ Hochgradig komplexe und intensive Blockchemotherapie: ein
Chemotherapieblock während eines stationären Aufenthaltes

99.25.11†↔ Hochgradig komplexe und intensive Blockchemotherapie: zwei
Chemotherapieblöcke während eines stationären Aufenthaltes

ADRG A05**Herz- oder Lungentransplantation oder Trennung von Siamesischen Zwillingen**

Prozedur in Tabelle A05-1 oder Prozedur in Tabelle A05-2 oder Prozedur in Tabelle A05-3

DRG A05A**Herz- oder Lungentransplantation mit Beatmung > 179 Stunden oder Alter < 16 Jahre oder Trennung von Siamesischen Zwillingen**

Dauer der maschinellen Beatmung > 179 Stunden oder Alter < 16 Jahre

DRG A05B**Herz- oder Lungentransplantation ohne Beatmung > 179 Stunden, Alter > 15 Jahre****Prozedur A05-1**

33.6x.00↔ Kombinierte Herz-Lungentransplantation, n.n.bez.
33.6x.10↔ Kombinierte Herz-Lungen-Retransplantation während desselben
stationären Aufenthaltes
33.6x.99↔ Kombinierte Herz-Lungentransplantation, sonstige
37.51.00↔ Herztransplantation, n.n.bez.

37.51.10↔ Herztransplantation
37.51.20↔ Herz-Retransplantation während desselben stationären
Aufenthaltes
37.51.99↔ Herztransplantation, sonstige

Prozedur A05-2

33.50↔ Lungentransplantation, n.n.bez.
33.51↔ Einseitige Lungentransplantation
33.52↔ Beidseitige Lungentransplantation

33.53↔ Lungen-Retransplantation während desselben stationären
Aufenthaltes

Prozedur A05-3

84.92↔ Trennung von eineiigen siamesischen Zwillingen

84.93↔ Trennung von zweieiigen siamesischen Zwillingen

ADRG A06**Beatmung > 499 Stunden und Transplantation von Leber, Lunge, Herz und Knochenmark, Stammzelltransfusion oder Trennung von Siamesischen Zwillingen, oder Beatmung > 1499 Stunden**

Dauer der maschinellen Beatmung > 499 Stunden und mindestens eine Prozedur in Tabelle A06-1 oder Dauer der maschinellen Beatmung > 1499 Stunden

DRG A06Z**Beatmung > 499 Stunden und Transplantation von Leber, Lunge, Herz und Knochenmark, Stammzelltransfusion oder Trennung von Siamesischen Zwillingen, oder Beatmung > 1499 Stunden****Prozedur A06-1**

33.50↔ Lungentransplantation, n.n.bez.
33.51↔ Einseitige Lungentransplantation
33.52↔ Beidseitige Lungentransplantation
33.53↔ Lungen-Retransplantation während desselben stationären
Aufenthaltes
33.6x.00↔ Kombinierte Herz-Lungentransplantation, n.n.bez.
33.6x.10↔ Kombinierte Herz-Lungen-Retransplantation während desselben
stationären Aufenthaltes
33.6x.99↔ Kombinierte Herz-Lungentransplantation, sonstige
37.51.00↔ Herztransplantation, n.n.bez.
37.51.10↔ Herztransplantation
37.51.20↔ Herz-Retransplantation während desselben stationären
Aufenthaltes
37.51.99↔ Herztransplantation, sonstige
41.00↔ Hämatopoetische Stammzellentnahme und -transplantation,
n.n.bez.
41.0b.09↔ Hämatopoetische Stammzelltransplantation, sonstige
41.0b.11↔ Hämatopoetische Stammzelltransplantation aus dem
Knochenmark, autolog

41.0b.12↔ Hämatopoetische Stammzelltransplantation aus dem
Knochenmark, allogene, verwandt, HLA-identisch
41.0b.13↔ Hämatopoetische Stammzelltransplantation aus dem
Knochenmark, allogene, verwandt, nicht-HLA-identisch
41.0b.14↔ Hämatopoetische Stammzelltransplantation aus dem
Knochenmark, allogene, nicht-verwandt, HLA-identisch
41.0b.15↔ Hämatopoetische Stammzelltransplantation aus dem
Knochenmark, allogene, nicht-verwandt, nicht-HLA-identisch
41.0b.21↔ Hämatopoetische Stammzelltransplantation aus dem peripheren
Blut, autolog
41.0b.22↔ Hämatopoetische Stammzelltransplantation aus dem peripheren
Blut, allogene, verwandt, HLA-identisch
41.0b.23↔ Hämatopoetische Stammzelltransplantation aus dem peripheren
Blut, allogene, verwandt, nicht-HLA-identisch
41.0b.24↔ Hämatopoetische Stammzelltransplantation aus dem peripheren
Blut, allogene, nicht-verwandt, HLA-identisch
41.0b.25↔ Hämatopoetische Stammzelltransplantation aus dem peripheren
Blut, allogene, nicht-verwandt, nicht-HLA-identisch

41.0b.31↔	Hämatopoetische Stammzelltransplantation aus Nabelschnurblut, autolog	41.0d↔	Hämatopoetische Stammzellentnahme und -transplantation, sonstige
41.0b.32↔	Hämatopoetische Stammzelltransplantation aus Nabelschnurblut, allogon gerichtet, verwandt, HLA-identisch	50.50↔	Lebertransplantation, n.n.bez.
41.0b.33↔	Hämatopoetische Stammzelltransplantation aus Nabelschnurblut, allogon gerichtet, verwandt, nicht-HLA-identisch	50.52↔	Lebertransplantation, gesamtes Organ
41.0b.34↔	Hämatopoetische Stammzelltransplantation aus Nabelschnurblut, allogon gerichtet, nicht-verwandt, HLA-identisch	50.53↔	Lebertransplantation, Split-Leber
41.0b.35↔	Hämatopoetische Stammzelltransplantation aus Nabelschnurblut, allogon gerichtet, nicht-verwandt, nicht-HLA-identisch	50.59↔	Lebertransplantation, sonstige
		84.92↔	Trennung von eineiigen siamesischen Zwillingen
		84.93↔	Trennung von zweieiigen siamesischen Zwillingen

ADRG A07

Beatmung > 499 Stunden oder andere aufwendige Konstellationen

Dauer der maschinellen Beatmung > 499 Stunden oder (Definition der Basis-DRG A11 oder Definition der Basis-DRG A13 oder Definition der Basis-DRG A36) und Komplexe Vakuumbehandlung und Vierzeitige bestimmte OR-Prozeduren oder Definition der Basis-DRG A11 und Prozedur in Tabelle A07-1

DRG A07A

Beatmung > 499 Stunden mit komplexer OR-Prozedur oder Polytrauma oder komplexer Vakuumbehandlung, mit hochkomplexem Eingriff oder Intensivmedizinische Komplexbehandlung > 2940/3680 Aufwandspunkte

(Komplexe OR-Prozeduren oder Polytrauma oder mindestens eine Prozedur in Tabelle A07-2 oder Komplexe Vakuumbehandlung) und (mindestens eine Prozedur in Tabelle A07-3 oder Prozedur in Tabelle A07-4 oder Dauer der maschinellen Beatmung > 499 Stunden und Komplexe Vakuumbehandlung)

DRG A07B

Beatmung > 499 Stunden mit komplexer OR-Prozedur oder Polytrauma oder komplexer Vakuumbehandlung, oder Alter < 16 Jahre oder Intensivmedizinische Komplexbehandlung > 1764/2484 Aufwandspunkte

Komplexe OR-Prozeduren oder Polytrauma oder mindestens eine Prozedur in Tabelle A07-2 oder Komplexe Vakuumbehandlung oder mindestens eine Prozedur in Tabelle A07-5 oder Alter < 16 Jahre

DRG A07C

Beatmung > 499 Stunden oder andere aufwendige Konstellationen, Alter > 15 Jahre

Prozedur A07-1

37.6a.11↔	Implantation eines herzkreislaufunterstützenden Systems, mit Pumpe, ohne Gasaustauschfunktion, extrakorporal, linksventrikulär, offen chirurgisch thorakal (Thorakotomie, Minithorakotomie, Sternotomie)	37.6a.31↔	Implantation eines herzkreislaufunterstützenden Systems, mit Pumpe, ohne Gasaustauschfunktion, intrakorporal, linksventrikulär, offen chirurgisch thorakal (Thorakotomie, Minithorakotomie, Sternotomie)
37.6a.12↔	Implantation eines herzkreislaufunterstützenden Systems, mit Pumpe, ohne Gasaustauschfunktion, extrakorporal, rechtsventrikulär, offen chirurgisch thorakal (Thorakotomie, Minithorakotomie, Sternotomie)	37.6a.32↔	Implantation eines herzkreislaufunterstützenden Systems, mit Pumpe, ohne Gasaustauschfunktion, intrakorporal, rechtsventrikulär, offen chirurgisch thorakal (Thorakotomie, Minithorakotomie, Sternotomie)
37.6a.21↔	Implantation eines herzkreislaufunterstützenden Systems, mit Pumpe, ohne Gasaustauschfunktion, extrakorporal, biventrikulär, offen chirurgisch thorakal (Thorakotomie, Minithorakotomie, Sternotomie)	37.6a.33↔	Implantation eines herzkreislaufunterstützenden Systems, mit Pumpe, ohne Gasaustauschfunktion, intrakorporal, biventrikulär, offen chirurgisch thorakal (Thorakotomie, Minithorakotomie, Sternotomie)

Prozedur A07-2

37.69.70‡↔	Dauer der Behandlung mit einem herzkreislauf- und lungenunterstützenden System, mit Pumpe, mit CO2-removal, extrakorporal, veno-venös, weniger als 24 Stunden	37.69.74‡↔	Dauer der Behandlung mit einem herzkreislauf- und lungenunterstützenden System, mit Pumpe, mit CO2-removal, extrakorporal, veno-venös, 96 Stunden bis weniger als 120 Stunden
37.69.71‡↔	Dauer der Behandlung mit einem herzkreislauf- und lungenunterstützenden System, mit Pumpe, mit CO2-removal, extrakorporal, veno-venös, 24 Stunden bis weniger als 48 Stunden	37.69.75‡↔	Dauer der Behandlung mit einem herzkreislauf- und lungenunterstützenden System, mit Pumpe, mit CO2-removal, extrakorporal, veno-venös, 120 Stunden bis weniger als 144 Stunden
37.69.72‡↔	Dauer der Behandlung mit einem herzkreislauf- und lungenunterstützenden System, mit Pumpe, mit CO2-removal, extrakorporal, veno-venös, 48 Stunden bis weniger als 72 Stunden	37.69.76‡↔	Dauer der Behandlung mit einem herzkreislauf- und lungenunterstützenden System, mit Pumpe, mit CO2-removal, extrakorporal, veno-venös, 144 Stunden bis weniger als 168 Stunden
37.69.73‡↔	Dauer der Behandlung mit einem herzkreislauf- und lungenunterstützenden System, mit Pumpe, mit CO2-removal, extrakorporal, veno-venös, 72 Stunden bis weniger als 96 Stunden	37.69.77‡↔	Dauer der Behandlung mit einem herzkreislauf- und lungenunterstützenden System, mit Pumpe, mit CO2-removal, extrakorporal, veno-venös, 168 Stunden und mehr



37.69.80†↔	Dauer der Behandlung mit einem herzkreislauf- und lungenunterstützenden System, mit Pumpe, mit Oxygenator (inkl. CO2-removal), extrakorporal, veno-venös, weniger als 24 Stunden	37.69.b3†↔	Dauer der Behandlung mit einem herzkreislauf- und lungenunterstützenden System, ohne Pumpe, mit CO2-removal, 72 Stunden bis weniger als 96 Stunden
37.69.81†↔	Dauer der Behandlung mit einem herzkreislauf- und lungenunterstützenden System, mit Pumpe, mit Oxygenator (inkl. CO2-removal), extrakorporal, veno-venös, 24 Stunden bis weniger als 48 Stunden	37.69.b4†↔	Dauer der Behandlung mit einem herzkreislauf- und lungenunterstützenden System, ohne Pumpe, mit CO2-removal, 96 Stunden bis weniger als 120 Stunden
37.69.82†↔	Dauer der Behandlung mit einem herzkreislauf- und lungenunterstützenden System, mit Pumpe, mit Oxygenator (inkl. CO2-removal), extrakorporal, veno-venös, 48 Stunden bis weniger als 72 Stunden	37.69.b5†↔	Dauer der Behandlung mit einem herzkreislauf- und lungenunterstützenden System, ohne Pumpe, mit CO2-removal, 120 Stunden bis weniger als 144 Stunden
37.69.83†↔	Dauer der Behandlung mit einem herzkreislauf- und lungenunterstützenden System, mit Pumpe, mit Oxygenator (inkl. CO2-removal), extrakorporal, veno-venös, 72 Stunden bis weniger als 96 Stunden	37.69.b6†↔	Dauer der Behandlung mit einem herzkreislauf- und lungenunterstützenden System, ohne Pumpe, mit CO2-removal, 144 Stunden bis weniger als 168 Stunden
37.69.84†↔	Dauer der Behandlung mit einem herzkreislauf- und lungenunterstützenden System, mit Pumpe, mit Oxygenator (inkl. CO2-removal), extrakorporal, veno-venös, 96 Stunden bis weniger als 120 Stunden	37.69.b7†↔	Dauer der Behandlung mit einem herzkreislauf- und lungenunterstützenden System, ohne Pumpe, mit CO2-removal, 168 Stunden und mehr
37.69.85†↔	Dauer der Behandlung mit einem herzkreislauf- und lungenunterstützenden System, mit Pumpe, mit Oxygenator (inkl. CO2-removal), extrakorporal, veno-venös, 120 Stunden bis weniger als 144 Stunden	37.6a.a1†↔	Implantation eines herzkreislauf- und lungenunterstützenden Systems, ohne Pumpe, mit CO2-removal, extrakorporal, arterio-venös, offen chirurgisch extra-thorakal (z.B. Gefäßfreilegung)
37.69.86†↔	Dauer der Behandlung mit einem herzkreislauf- und lungenunterstützenden System, mit Pumpe, mit Oxygenator (inkl. CO2-removal), extrakorporal, veno-venös, 144 Stunden bis weniger als 168 Stunden	37.6a.a2†↔	Implantation eines herzkreislauf- und lungenunterstützenden Systems, ohne Pumpe, mit CO2-removal, extrakorporal, arterio-venös, perkutan
37.69.87†↔	Dauer der Behandlung mit einem herzkreislauf- und lungenunterstützenden System, mit Pumpe, mit Oxygenator (inkl. CO2-removal), extrakorporal, veno-venös, 168 Stunden und mehr	46.97.00↔	Darmtransplantation, n.n.bez.
37.69.a0†↔	Dauer der Behandlung mit einem herzkreislauf- und lungenunterstützenden System, mit Pumpe, mit Oxygenator (inkl. CO2-removal), extrakorporal, veno-arteriell oder veno-venoarteriell, weniger als 24 Stunden	46.97.10↔	Darmtransplantation, Dünndarm-Retransplantation während desselben stationären Aufenthaltes
37.69.a1†↔	Dauer der Behandlung mit einem herzkreislauf- und lungenunterstützenden System, mit Pumpe, mit Oxygenator (inkl. CO2-removal), extrakorporal, veno-arteriell oder veno-venoarteriell, 24 Stunden bis weniger als 48 Stunden	46.97.99↔	Darmtransplantation, sonstige
37.69.a2†↔	Dauer der Behandlung mit einem herzkreislauf- und lungenunterstützenden System, mit Pumpe, mit Oxygenator (inkl. CO2-removal), extrakorporal, veno-arteriell oder veno-venoarteriell, 48 Stunden bis weniger als 72 Stunden	52.82↔	Homotransplantat des Pankreas
37.69.a3†↔	Dauer der Behandlung mit einem herzkreislauf- und lungenunterstützenden System, mit Pumpe, mit Oxygenator (inkl. CO2-removal), extrakorporal, veno-arteriell oder veno-venoarteriell, 72 Stunden bis weniger als 96 Stunden	52.83.00↔	Heterotransplantat des Pankreas, n.n.bez.
37.69.a4†↔	Dauer der Behandlung mit einem herzkreislauf- und lungenunterstützenden System, mit Pumpe, mit Oxygenator (inkl. CO2-removal), extrakorporal, veno-arteriell oder veno-venoarteriell, 96 Stunden bis weniger als 120 Stunden	52.83.10↔	Heterotransplantat des Pankreas, Retransplantation eines Pankreassegmentes während desselben stationären Aufenthaltes
37.69.a5†↔	Dauer der Behandlung mit einem herzkreislauf- und lungenunterstützenden System, mit Pumpe, mit Oxygenator (inkl. CO2-removal), extrakorporal, veno-arteriell oder veno-venoarteriell, 120 Stunden bis weniger als 144 Stunden	52.83.11↔	Heterotransplantat des Pankreas, Retransplantation des Pankreas während desselben stationären Aufenthaltes
37.69.a6†↔	Dauer der Behandlung mit einem herzkreislauf- und lungenunterstützenden System, mit Pumpe, mit Oxygenator (inkl. CO2-removal), extrakorporal, veno-arteriell oder veno-venoarteriell, 144 Stunden bis weniger als 168 Stunden	52.83.99↔	Heterotransplantat des Pankreas, sonstige
37.69.a7†↔	Dauer der Behandlung mit einem herzkreislauf- und lungenunterstützenden System, mit Pumpe, mit Oxygenator (inkl. CO2-removal), extrakorporal, veno-arteriell oder veno-venoarteriell, 168 Stunden und mehr	52.84↔	Autotransplantation von Langerhans-Zellen
37.69.b0†↔	Dauer der Behandlung mit einem herzkreislauf- und lungenunterstützenden System, ohne Pumpe, mit CO2-removal, weniger als 24 Stunden	52.85↔	Allotransplantation von Langerhans-Zellen
37.69.b1†↔	Dauer der Behandlung mit einem herzkreislauf- und lungenunterstützenden System, ohne Pumpe, mit CO2-removal, 24 Stunden bis weniger als 48 Stunden	52.86↔	Transplantation von Langerhans-Zellen, nicht näher bezeichnet
37.69.b2†↔	Dauer der Behandlung mit einem herzkreislauf- und lungenunterstützenden System, ohne Pumpe, mit CO2-removal, 48 Stunden bis weniger als 72 Stunden	55.69.00↔	Sonstige Nierentransplantation, n.n.bez.
		55.69.10↔	Sonstige Nierentransplantation, allogene
		55.69.20↔	Sonstige Nierentransplantation, syngene
		55.69.30↔	Sonstige Nierentransplantation, En-bloc-Transplantat
		55.69.40↔	Sonstige Nierentransplantation, Nieren-Retransplantation während desselben stationären Aufenthaltes
		55.69.99↔	Sonstige Nierentransplantation, sonstige
		99.b7.1g†↔	Intensivmedizinische Komplexbehandlung, 3681 bis 4600 Aufwandspunkte
		99.b7.1h†↔	Intensivmedizinische Komplexbehandlung, 4601 bis 5520 Aufwandspunkte
		99.b7.1i†↔	Intensivmedizinische Komplexbehandlung, 5521 bis 7360 Aufwandspunkte
		99.b7.1j†↔	Intensivmedizinische Komplexbehandlung, 7361 bis 9200 Aufwandspunkte
		99.b7.1k†↔	Intensivmedizinische Komplexbehandlung, 9201 bis 11040 Aufwandspunkte
		99.b7.1l†↔	Intensivmedizinische Komplexbehandlung, 11041 bis 13800 Aufwandspunkte
		99.b7.1m†↔	Intensivmedizinische Komplexbehandlung, 13801 bis 16560 Aufwandspunkte
		99.b7.1n†↔	Intensivmedizinische Komplexbehandlung, 16561 bis 19320 Aufwandspunkte
		99.b7.1o†↔	Intensivmedizinische Komplexbehandlung, 19321 und mehr Aufwandspunkte
		99.b7.2d†↔	Intensivmedizinische Komplexbehandlung im Kindesalter (Basisprozedur), 2941 bis 3430 Aufwandspunkte
		99.b7.2e†↔	Intensivmedizinische Komplexbehandlung im Kindesalter (Basisprozedur), 3431 bis 3920 Aufwandspunkte
		99.b7.2f†↔	Intensivmedizinische Komplexbehandlung im Kindesalter (Basisprozedur), 3921 bis 4410 Aufwandspunkte
		99.b7.2g†↔	Intensivmedizinische Komplexbehandlung im Kindesalter (Basisprozedur), 4411 bis 4900 Aufwandspunkte
		99.b7.2h†↔	Intensivmedizinische Komplexbehandlung im Kindesalter (Basisprozedur), 4901 bis 5880 Aufwandspunkte
		99.b7.2i†↔	Intensivmedizinische Komplexbehandlung im Kindesalter (Basisprozedur), 5881 bis 6860 Aufwandspunkte

- 99.b7.2j†↔ Intensivmedizinische Komplexbehandlung im Kindesalter (Basisprozedur), 6861 bis 7840 Aufwandspunkte
- 99.b7.2k†↔ Intensivmedizinische Komplexbehandlung im Kindesalter (Basisprozedur), 7841 bis 9800 Aufwandspunkte
- 99.b7.2l†↔ Intensivmedizinische Komplexbehandlung im Kindesalter (Basisprozedur), 9801 bis 11760 Aufwandspunkte
- 99.b7.2m†↔ Intensivmedizinische Komplexbehandlung im Kindesalter (Basisprozedur), 11761 bis 13720 Aufwandspunkte

- 99.b7.2n†↔ Intensivmedizinische Komplexbehandlung im Kindesalter (Basisprozedur), 13721 bis 16660 Aufwandspunkte
- 99.b7.2o†↔ Intensivmedizinische Komplexbehandlung im Kindesalter (Basisprozedur), 16661 bis 19600 Aufwandspunkte
- 99.b7.2p†↔ Intensivmedizinische Komplexbehandlung im Kindesalter (Basisprozedur), 19601 und mehr Aufwandspunkte

Prozedur A07-3

- 35.10↔ Valvuloplastik am offenen Herzen, ohne Ersatz, Klappe nicht bezeichnet
- 35.11.00↔ Valvuloplastik der Aortenklappe am offenen Herzen, ohne Ersatz, n.n.bez.
- 35.11.10↔ Valvulotomie der Aortenklappe am offenen Herzen
- 35.11.11↔ Klappenerhaltender Ersatz der Aortenwurzel (Tirone David Operation)
- 35.11.20↔ Rekonstruktion der Aortenklappe am offenen Herzen, ohne Ersatz, bei kongenitalen Klappenanomalien des Herzens
- 35.11.99↔ Valvuloplastik der Aortenklappe am offenen Herzen, ohne Ersatz, sonstige
- 35.12.00↔ Valvuloplastik der Mitralklappe am offenen Herzen, ohne Ersatz, n.n.bez.
- 35.12.10↔ Valvulotomie der Mitralklappe am offenen Herzen
- 35.12.11↔ Segelrekonstruktion der Mitralklappe am offenen Herzen
- 35.12.20↔ Rekonstruktion der Mitralklappe am offenen Herzen, ohne Ersatz, bei kongenitalen Klappenanomalien des Herzens
- 35.12.99↔ Valvuloplastik der Mitralklappe am offenen Herzen, ohne Ersatz, sonstige
- 35.13.00↔ Valvuloplastik der Pulmonalklappe am offenen Herzen, ohne Ersatz, n.n.bez.
- 35.13.10↔ Valvulotomie der Pulmonalklappe am offenen Herzen
- 35.13.20↔ Rekonstruktion der Pulmonalklappe am offenen Herzen, ohne Ersatz, bei kongenitalen Klappenanomalien des Herzens
- 35.13.99↔ Valvuloplastik der Pulmonalklappe am offenen Herzen, ohne Ersatz, sonstige
- 35.14.00↔ Valvuloplastik der Trikuspidalklappe am offenen Herzen, ohne Ersatz, n.n.bez.
- 35.14.10↔ Valvulotomie der Trikuspidalklappe am offenen Herzen
- 35.14.11↔ Segelrekonstruktion der Trikuspidalklappe am offenen Herzen
- 35.14.20↔ Rekonstruktion der Trikuspidalklappe am offenen Herzen, ohne Ersatz, bei kongenitalen Klappenanomalien des Herzens
- 35.14.99↔ Valvuloplastik der Trikuspidalklappe am offenen Herzen, ohne Ersatz, sonstige
- 35.19.00↔ Valvuloplastik am offenen Herzen, ohne Ersatz, sonstige Klappe, n.n.bez.
- 35.19.10↔ Rekonstruktion einer AV-Klappe am offenen Herzen, ohne Ersatz, bei kongenitalen Klappenanomalien des Herzens
- 35.19.11↔ Rekonstruktion einer Truncusklappe am offenen Herzen, ohne Ersatz, bei kongenitalen Klappenanomalien des Herzens
- 35.19.99↔ Valvuloplastik am offenen Herzen, ohne Ersatz, sonstige Klappe, sonstige
- 35.20↔ Herzklappenersatz, Klappe nicht bezeichnet
- 35.21.00↔ Aortenklappenersatz mit Graft, n.n.bez.
- 35.21.10↔ Aortenklappenersatz mit Graft, Bioprothese
- 35.21.11↔ Aortenklappenersatz mit Graft, selbstexpandierende Bioprothese, nahtfrei, offen chirurgisch
- 35.21.12↔ Aortenklappenersatz mit Graft, Bioprothese stentless, offen chirurgisch
- 35.21.20↔ Implantation einer klappentragenden Gefässprothese, biologische Aortenklappe
- 35.21.99↔ Aortenklappenersatz mit Graft, sonstige
- 35.22.00↔ Sonstiger Aortenklappenersatz, n.n.bez.
- 35.22.10↔ Minimal-invasive Implantation einer Aortenklappe, n.n.bez.
- 35.22.11↔ Minimal-invasive Implantation einer Aortenklappe, transapikal
- 35.22.12↔ Minimal-invasive Implantation einer Aortenklappe, transapikal, mit Verwendung eines perkutanen apikalen Zugangs- und Verschlussystems
- 35.22.13↔ Minimal-invasive Implantation einer Aortenklappe, transaortalen Zugang
- 35.22.19↔ Minimal-invasive Implantation einer Aortenklappe, sonstige

- 35.22.20↔ Aortenklappenersatz durch Autotransplantation [Ross-Operation]
- 35.22.21↔ Offener Ersatz einer mechanischen Aortenklappenprothese
- 35.22.30↔ Implantation einer klappentragenden Gefässprothese, mechanische Aortenklappe
- 35.22.99↔ Sonstiger Aortenklappenersatz, sonstige
- 35.23↔ Mitralklappenersatz mit Graft
- 35.24↔ Sonstiger Mitralklappenersatz
- 35.25.00↔ Pulmonalklappenersatz mit Graft, n.n.bez.
- 35.25.10↔ Pulmonalklappenersatz mit Graft, Bioprothese
- 35.25.20↔ Implantation einer klappentragenden Gefässprothese, biologische Pulmonalklappe
- 35.25.99↔ Pulmonalklappenersatz mit Graft, sonstige
- 35.26.00↔ Sonstiger Pulmonalklappenersatz, n.n.bez.
- 35.26.10↔ Minimal-invasive Implantation einer Pulmonalklappe, n.n.bez.
- 35.26.19↔ Minimal-invasive Implantation einer Pulmonalklappe, n.n.bez.
- 35.26.20↔ Implantation einer klappentragenden Gefässprothese, mechanische Pulmonalklappe
- 35.26.99↔ Sonstiger Pulmonalklappenersatz, sonstige
- 35.27↔ Trikuspidalklappenersatz mit Graft
- 35.28↔ Sonstiger Trikuspidalklappenersatz
- 35.29.00↔ Herzklappenersatz, sonstige Klappe, n.n.bez.
- 35.29.10↔ Ersatz der AV-Klappe bei kongenitalen Klappenanomalien des Herzens
- 35.29.20↔ Ersatz der Truncus-Klappe bei kongenitalen Klappenanomalien des Herzens
- 35.29.99↔ Herzklappenersatz, sonstige Klappe, sonstige
- 35.31↔ Papillarmuskeloperation
- 35.32↔ Sehnenfaden-Operation
- 35.33.00↔ Anuloplastik, n.n.bez.
- 35.33.10↔ Anuloplastik der Mitralklappe, n.n.bez.
- 35.33.11↔ Anuloplastik der Mitralklappe, offen
- 35.33.19↔ Anuloplastik der Mitralklappe, sonstige
- 35.33.20↔ Anuloplastik der Pulmonalklappe, n.n.bez.
- 35.33.21↔ Anuloplastik der Pulmonalklappe, offen
- 35.33.29↔ Anuloplastik der Pulmonalklappe, sonstige
- 35.33.30↔ Anuloplastik der Trikuspidalklappe, n.n.bez.
- 35.33.31↔ Anuloplastik der Trikuspidalklappe, offen
- 35.33.39↔ Anuloplastik der Trikuspidalklappe, sonstige
- 35.33.40↔ Anuloplastik der Aortenklappe, n.n.bez.
- 35.33.41↔ Anuloplastik der Aortenklappe, offen
- 35.33.49↔ Anuloplastik der Aortenklappe, sonstige
- 35.33.99↔ Anuloplastik, sonstige
- 35.34↔ Infundibulektomie
- 35.35.00↔ Operationen an den Trabeculae carneae cordis, n.n.bez.
- 35.35.10↔ Subvalvuläre fibröse oder muskuläre Resektion an der Aortenklappe
- 35.35.99↔ Operationen an den Trabeculae carneae cordis, sonstige
- 35.39.10↔ Supravalvuläre Resektion, Herzklappe, n.n.bez.
- 35.39.11↔ Supravalvuläre Resektion, Aortenklappe
- 35.39.12↔ Supravalvuläre Resektion, Pulmonalklappe
- 35.39.19↔ Supravalvuläre Resektion, sonstige Herzklappe
- 35.43.00↔ Vergrößerung eines bestehenden Ventrikelseptumdefekts, n.n.bez.
- 35.43.10↔ Vergrößerung eines bestehenden Ventrikelseptumdefekts, offene Technik
- 35.43.99↔ Vergrößerung eines bestehenden Ventrikelseptumdefekts, sonstige
- 35.50↔ Korrektur von nicht näher bezeichnetem Herzseptumdefekt mit Prothese



35.51↔	Korrektur eines Vorhofseptumdefekts mit Prothese, offene Technik	39.73.99↔	Endovaskuläre Implantation eines Grafts an der thorakalen Aorta, sonstige
35.53↔	Korrektur eines Ventrikelseptumdefekts mit Prothese, offener Zugang	46.97.00↔	Darmtransplantation, n.n.bez.
35.54↔	Korrektur von Endokardkissendefekten (AV-Kanal) mit Prothese	46.97.10↔	Darmtransplantation, Dünndarm-Retransplantation während desselben stationären Aufenthaltes
35.60↔	Korrektur eines nicht bezeichneten Herzseptumdefekts mit Bio-Graft	46.97.99↔	Darmtransplantation, sonstige
35.61↔	Korrektur eines Vorhofseptumdefekts mit Bio-Graft	52.82↔	Homotransplantat des Pankreas
35.62↔	Korrektur eines Ventrikelseptumdefekts mit Bio-Graft	52.83.00↔	Heterotransplantat des Pankreas, n.n.bez.
35.63↔	Korrektur von Endokardkissendefekten (AV-Kanal) mit Bio-Graft	52.83.10↔	Heterotransplantat des Pankreas, Retransplantation eines Pankreassegmentes während desselben stationären Aufenthaltes
35.70↔	Sonstige nicht näher bezeichnete Korrektur von nicht näher bezeichneten Herzseptumdefekten	52.83.11↔	Heterotransplantat des Pankreas, Retransplantation des Pankreas während desselben stationären Aufenthaltes
35.71↔	Sonstige nicht näher bezeichnete Korrektur eines Vorhofseptumdefekts	52.83.99↔	Heterotransplantat des Pankreas, sonstige
35.72.00↔	Korrektur eines Ventrikelseptumdefekts, n.n.bez.	52.84↔	Autotransplantation von Langerhans-Zellen
35.72.10↔	Verschluss eines erworbenen Ventrikelseptumdefekts	52.85↔	Allotransplantation von Langerhans-Zellen
35.72.99↔	Korrektur eines Ventrikelseptumdefekts, sonstige	52.86↔	Transplantation von Langerhans-Zellen, nicht näher bezeichnet
35.73↔	Sonstige und nicht näher bezeichnete Korrektur von Endokardkissendefekten (AV-Kanal)	55.69.00↔	Sonstige Nierentransplantation, n.n.bez.
35.81↔	Totalkorrektur einer Fallot-Tetralogie	55.69.10↔	Sonstige Nierentransplantation, allogene
35.82↔	Totalkorrektur von total falsch mündenden Pulmonalvenen	55.69.20↔	Sonstige Nierentransplantation, syngene
35.83↔	Totale Rekonstruktion des Truncus arteriosus	55.69.30↔	Sonstige Nierentransplantation, En-bloc-Transplantat
35.84↔	Totalkorrektur der Transposition der grossen Gefässe, nicht andernorts klassifiziert	55.69.40↔	Sonstige Nierentransplantation, Nieren-Retransplantation während desselben stationären Aufenthaltes
35.85↔	Norwood-Typ-I-Operation	55.69.99↔	Sonstige Nierentransplantation, sonstige
35.91↔	Interatriale Transposition des venösen Rückflusses	99.b7.1g†↔	Intensivmedizinische Komplexbehandlung, 3681 bis 4600 Aufwandspunkte
35.92↔	Erzeugen eines Conduits zwischen rechtem Ventrikel und Pulmonalarterie	99.b7.1h†↔	Intensivmedizinische Komplexbehandlung, 4601 bis 5520 Aufwandspunkte
35.93↔	Erzeugen eines Conduits zwischen linkem Ventrikel und Aorta	99.b7.1i†↔	Intensivmedizinische Komplexbehandlung, 5521 bis 7360 Aufwandspunkte
35.94↔	Erzeugen eines Conduits zwischen Vorhof und Pulmonalarterie	99.b7.1j†↔	Intensivmedizinische Komplexbehandlung, 7361 bis 9200 Aufwandspunkte
35.95.00↔	Revision einer Korrekturoperation am Herzen, n.n.bez.	99.b7.1k†↔	Intensivmedizinische Komplexbehandlung, 9201 bis 11040 Aufwandspunkte
35.95.10↔	Prothesenrefixation eines Herzklappenersatzes, n.n.bez.	99.b7.1l†↔	Intensivmedizinische Komplexbehandlung, 11041 bis 13800 Aufwandspunkte
35.95.11↔	Prothesenrefixation eines Aortenklappenersatzes	99.b7.1m†↔	Intensivmedizinische Komplexbehandlung, 13801 bis 16560 Aufwandspunkte
35.95.12↔	Prothesenrefixation eines Mitralklappenersatzes	99.b7.1n†↔	Intensivmedizinische Komplexbehandlung, 16561 bis 19320 Aufwandspunkte
35.95.13↔	Prothesenrefixation eines Pulmonalklappenersatzes	99.b7.1o†↔	Intensivmedizinische Komplexbehandlung, 19321 und mehr Aufwandspunkte
35.95.14↔	Prothesenrefixation eines Trikuspidalklappenersatzes	99.b7.2d†↔	Intensivmedizinische Komplexbehandlung im Kindesalter (Basisprozedur), 2941 bis 3430 Aufwandspunkte
35.95.19↔	Prothesenrefixation eines Herzklappenersatzes, sonstige	99.b7.2e†↔	Intensivmedizinische Komplexbehandlung im Kindesalter (Basisprozedur), 3431 bis 3920 Aufwandspunkte
35.95.99↔	Revision einer Korrekturoperation am Herzen, sonstige	99.b7.2f†↔	Intensivmedizinische Komplexbehandlung im Kindesalter (Basisprozedur), 3921 bis 4410 Aufwandspunkte
37.8a.21↔	Implantation eines Zweikammer-Schrittmachers, ohne antitachykarde Stimulation	99.b7.2g†↔	Intensivmedizinische Komplexbehandlung im Kindesalter (Basisprozedur), 4411 bis 4900 Aufwandspunkte
37.8a.22↔	Implantation eines Zweikammer-Schrittmachers, mit antitachykarder Stimulation	99.b7.2h†↔	Intensivmedizinische Komplexbehandlung im Kindesalter (Basisprozedur), 4901 bis 5880 Aufwandspunkte
37.8a.31↔	Implantation eines Resynchronisationsherzschrittmacher (CRT-P)	99.b7.2i†↔	Intensivmedizinische Komplexbehandlung im Kindesalter (Basisprozedur), 5881 bis 6860 Aufwandspunkte
37.8e.00↔	Implantation eines Kardioverters oder Defibrillators, n.n.bez.	99.b7.2j†↔	Intensivmedizinische Komplexbehandlung im Kindesalter (Basisprozedur), 6861 bis 7840 Aufwandspunkte
37.8e.11↔	Implantation eines Einkammer-Defibrillators	99.b7.2k†↔	Intensivmedizinische Komplexbehandlung im Kindesalter (Basisprozedur), 7841 bis 9800 Aufwandspunkte
37.8e.12↔	Implantation eines Zweikammer-Defibrillators	99.b7.2l†↔	Intensivmedizinische Komplexbehandlung im Kindesalter (Basisprozedur), 9801 bis 11760 Aufwandspunkte
37.8e.21↔	Implantation eines Resynchronisationsdefibrillators (CRT-D)	99.b7.2m†↔	Intensivmedizinische Komplexbehandlung im Kindesalter (Basisprozedur), 11761 bis 13720 Aufwandspunkte
37.8e.22↔	Implantation eines Einkammer-Defibrillators mit atrialem Sensing	99.b7.2n†↔	Intensivmedizinische Komplexbehandlung im Kindesalter (Basisprozedur), 13721 bis 16660 Aufwandspunkte
37.8e.31↔	Implantation eines subkutanen Defibrillatorsystems	99.b7.2o†↔	Intensivmedizinische Komplexbehandlung im Kindesalter (Basisprozedur), 16661 bis 19600 Aufwandspunkte
37.8e.99↔	Implantation eines Kardioverters oder Defibrillators, sonstige	99.b7.2p†↔	Intensivmedizinische Komplexbehandlung im Kindesalter (Basisprozedur), 19601 und mehr Aufwandspunkte
37.99.21↔	Korrektur eines Double-outlet-right-ventricle vom Fallot-Typ		
37.99.22↔	Korrektur eines sonstigen Double-outlet-right-ventricle		
37.99.23↔	Operation an einem funktionell/morphologisch univentrikulären Herzen		
37.99.24↔	Korrektur eines Cor triatriatum		
37.99.25↔	Korrektur eines Absent Pulmonary Valve Syndrom		
39.21.00↔	Anastomose von der V. cava zur A. pulmonalis, n.n.bez.		
39.21.10↔	Glenn-Operation an einem funktionell/morphologisch univentrikulären Herzen		
39.21.99↔	Anastomose von der V. cava zur A. pulmonalis, sonstige		
39.73.00↔	Endovaskuläre Implantation eines Grafts an der thorakalen Aorta, n.n.bez.		
39.73.10↔	Endovaskuläre Implantation eines Grafts in die Aorta thoracica, ohne Fenestrierung oder Seitenarm		
39.73.11↔	Endovaskuläre Implantation eines Grafts in die Aorta thoracica, mit Fenestrierung oder Seitenarm		
39.73.20↔	Endovaskuläre Implantation eines Grafts in die Aorta thoracoabdominalis		

Prozedur A07-4

- 20.96↔ Implantation oder Ersatz einer Kochleaprotthese, n.n.bez.
 20.97↔ Implantation oder Ersatz einer einkanaligen Kochleaprotthese
 20.98↔ Implantation oder Ersatz einer mehrkanaligen Kochleaprotthese
 35.22.11↔ Minimal-invasive Implantation einer Aortenklappe, transapikal
 35.22.12↔ Minimal-invasive Implantation einer Aortenklappe, transapikal, mit Verwendung eines perkutanen apikalen Zugangs- und Verschlusssystems
 35.22.13↔ Minimal-invasive Implantation einer Aortenklappe, transaortaler Zugang
 35.96.11↔ Aortenklappenersatz, endovaskulär, transluminal
 35.96.12↔ Pulmonalklappenersatz, endovaskulär
 35.96.22↔ Endovaskuläre Mitralklappenrekonstruktion, transvenös
 35.96.24↔ Mitralklappenersatz, endovaskulär
 37.6a.11↔ Implantation eines herzkreislaufunterstützenden Systems, mit Pumpe, ohne Gasaustauschfunktion, extrakorporal, linksventrikulär, offen chirurgisch thorakal (Thorakotomie, Minithorakotomie, Sternotomie)
 37.6a.12↔ Implantation eines herzkreislaufunterstützenden Systems, mit Pumpe, ohne Gasaustauschfunktion, extrakorporal, rechtsventrikulär, offen chirurgisch thorakal (Thorakotomie, Minithorakotomie, Sternotomie)
 37.6a.21↔ Implantation eines herzkreislaufunterstützenden Systems, mit Pumpe, ohne Gasaustauschfunktion, extrakorporal, biventrikulär, offen chirurgisch thorakal (Thorakotomie, Minithorakotomie, Sternotomie)
 37.6a.31↔ Implantation eines herzkreislaufunterstützenden Systems, mit Pumpe, ohne Gasaustauschfunktion, intrakorporal, linksventrikulär, offen chirurgisch thorakal (Thorakotomie, Minithorakotomie, Sternotomie)
 37.6a.32↔ Implantation eines herzkreislaufunterstützenden Systems, mit Pumpe, ohne Gasaustauschfunktion, intrakorporal, rechtsventrikulär, offen chirurgisch thorakal (Thorakotomie, Minithorakotomie, Sternotomie)
 37.6a.33↔ Implantation eines herzkreislaufunterstützenden Systems, mit Pumpe, ohne Gasaustauschfunktion, intrakorporal, biventrikulär, offen chirurgisch thorakal (Thorakotomie, Minithorakotomie, Sternotomie)
 39.71.10↔ Endovaskuläre Implantation eines Grafts in Aorta abdominalis, aortiliakal, ohne Fenestrierung oder Seitenarm
 39.71.11↔ Endovaskuläre Implantation eines Grafts in Aorta abdominalis, aortiliakal, mit Fenestrierung oder Seitenarm
 39.71.12↔ Endovaskuläre Implantation eines Grafts in Aorta abdominalis, Bifurkationsprothese, aortobiliakal, ohne Fenestrierung oder Seitenarm
 39.71.13↔ Endovaskuläre Implantation eines Grafts in Aorta abdominalis, Bifurkationsprothese, aortobiliakal, mit Fenestrierung oder Seitenarm
 39.71.14↔ Endovaskuläre Implantation eines Grafts in Aorta abdominalis, Rohrprothese, aortal, ohne Fenestrierung oder Seitenarm
 39.71.15↔ Endovaskuläre Implantation eines Grafts in Aorta abdominalis, Rohrprothese, aortal, mit Fenestrierung oder Seitenarm
 39.73.10↔ Endovaskuläre Implantation eines Grafts in die Aorta thoracica, ohne Fenestrierung oder Seitenarm
 39.73.11↔ Endovaskuläre Implantation eines Grafts in die Aorta thoracica, mit Fenestrierung oder Seitenarm
 39.73.20↔ Endovaskuläre Implantation eines Grafts in die Aorta thoracoabdominalis

Prozedur A07-5

- 99.b7.1d†↔ Intensivmedizinische Komplexbehandlung, 2485 bis 2760 Aufwandspunkte
 99.b7.1e†↔ Intensivmedizinische Komplexbehandlung, 2761 bis 3220 Aufwandspunkte
 99.b7.1f†↔ Intensivmedizinische Komplexbehandlung, 3221 bis 3680 Aufwandspunkte
 99.b7.1g†↔ Intensivmedizinische Komplexbehandlung, 3681 bis 4600 Aufwandspunkte
 99.b7.1h†↔ Intensivmedizinische Komplexbehandlung, 4601 bis 5520 Aufwandspunkte
 99.b7.1i†↔ Intensivmedizinische Komplexbehandlung, 5521 bis 7360 Aufwandspunkte
 99.b7.1j†↔ Intensivmedizinische Komplexbehandlung, 7361 bis 9200 Aufwandspunkte
 99.b7.1k†↔ Intensivmedizinische Komplexbehandlung, 9201 bis 11040 Aufwandspunkte
 99.b7.1l†↔ Intensivmedizinische Komplexbehandlung, 11041 bis 13800 Aufwandspunkte
 99.b7.1m†↔ Intensivmedizinische Komplexbehandlung, 13801 bis 16560 Aufwandspunkte
 99.b7.1n†↔ Intensivmedizinische Komplexbehandlung, 16561 bis 19320 Aufwandspunkte
 99.b7.1o†↔ Intensivmedizinische Komplexbehandlung, 19321 und mehr Aufwandspunkte
 99.b7.28†↔ Intensivmedizinische Komplexbehandlung im Kindesalter (Basisprozedur), 1765 bis 2058 Aufwandspunkte
 99.b7.2a†↔ Intensivmedizinische Komplexbehandlung im Kindesalter (Basisprozedur), 2059 bis 2352 Aufwandspunkte
 99.b7.2b†↔ Intensivmedizinische Komplexbehandlung im Kindesalter (Basisprozedur), 2353 bis 2646 Aufwandspunkte
 99.b7.2c†↔ Intensivmedizinische Komplexbehandlung im Kindesalter (Basisprozedur), 2647 bis 2940 Aufwandspunkte
 99.b7.2d†↔ Intensivmedizinische Komplexbehandlung im Kindesalter (Basisprozedur), 2941 bis 3430 Aufwandspunkte
 99.b7.2e†↔ Intensivmedizinische Komplexbehandlung im Kindesalter (Basisprozedur), 3431 bis 3920 Aufwandspunkte
 99.b7.2f†↔ Intensivmedizinische Komplexbehandlung im Kindesalter (Basisprozedur), 3921 bis 4410 Aufwandspunkte
 99.b7.2g†↔ Intensivmedizinische Komplexbehandlung im Kindesalter (Basisprozedur), 4411 bis 4900 Aufwandspunkte
 99.b7.2h†↔ Intensivmedizinische Komplexbehandlung im Kindesalter (Basisprozedur), 4901 bis 5880 Aufwandspunkte
 99.b7.2i†↔ Intensivmedizinische Komplexbehandlung im Kindesalter (Basisprozedur), 5881 bis 6860 Aufwandspunkte
 99.b7.2j†↔ Intensivmedizinische Komplexbehandlung im Kindesalter (Basisprozedur), 6861 bis 7840 Aufwandspunkte
 99.b7.2k†↔ Intensivmedizinische Komplexbehandlung im Kindesalter (Basisprozedur), 7841 bis 9800 Aufwandspunkte
 99.b7.2l†↔ Intensivmedizinische Komplexbehandlung im Kindesalter (Basisprozedur), 9801 bis 11760 Aufwandspunkte
 99.b7.2m†↔ Intensivmedizinische Komplexbehandlung im Kindesalter (Basisprozedur), 11761 bis 13720 Aufwandspunkte
 99.b7.2n†↔ Intensivmedizinische Komplexbehandlung im Kindesalter (Basisprozedur), 13721 bis 16660 Aufwandspunkte
 99.b7.2o†↔ Intensivmedizinische Komplexbehandlung im Kindesalter (Basisprozedur), 16661 bis 19600 Aufwandspunkte
 99.b7.2p†↔ Intensivmedizinische Komplexbehandlung im Kindesalter (Basisprozedur), 19601 und mehr Aufwandspunkte

ADRG A11**Beatmung > 249 und < 500 Stunden oder Beatmung > 95 Stunden mit Intensivmedizinischer Komplexbehandlung > 1470/1656 Aufwandspunkte oder aufwendige Konstellationen**

Dauer der maschinellen Beatmung > 249 Stunden oder Dauer der maschinellen Beatmung > 95 Stunden und mindestens eine Prozedur in Tabelle A11-2 und Dauer der maschinellen Beatmung < 500 Stunden und MDC ist ungleich 22 oder Definition der Basis-DRG A13 und Prozedur in Tabelle A11-3

DRG A11A**Beatmung > 249 und < 500 Std. mit hochkompl. Eingr. od. Beatm. > 95 Std. mit Intensivmedizinischer Komplexbehandlung > 1470/1656 Aufwandspunkte od. Alter < 16 J. oder hochkomplexe Eingriffe**

(Komplexe OR-Prozeduren oder mindestens eine Prozedur in Tabelle A11-4) und (mindestens eine Prozedur in Tabelle A11-5 oder Alter < 16 Jahre oder mindestens eine Prozedur in Tabelle A11-6) oder Komplizierende Prozeduren Prä-MDC und Bestimmte OR-Prozeduren und (mindestens eine Prozedur in Tabelle A11-2 oder Alter < 16 Jahre)

DRG A11B**Beatmung > 249 und < 500 Stunden mit komplexer Prozedur, ohne hochkomplexen Eingriff, ohne Beatmung > 95 Std. mit Intensivmedizinischer Komplexbehandlung > 1470 / 1656 Punkte, Alter > 15 Jahre**

Komplexe OR-Prozeduren oder mindestens eine Prozedur in Tabelle A11-4

DRG A11C**Beatmung > 249 und < 500 Stunden, mit bestimmter OR-Prozedur oder komplizierenden Prozeduren oder Intensivmedizinische Komplexbehandlung > 1470/1656 Aufwandspunkte mit bestimmter Diagnose oder Alter < 6 Jahre**

Alter < 6 Jahre oder Komplizierende Prozeduren Prä-MDC oder Bestimmte OR-Prozeduren oder mindestens eine Prozedur in Tabelle A11-2 und mindestens eine Diagnose in Tabelle A11-1

DRG A11D**Beatmung > 249 und < 500 Stunden**Prä-MDC
A11**Diagnose A11-1**

A00.0	Cholera durch Vibrio cholerae O:1, Biovar cholerae	A15.5	TB Larynx, Trach u Bronch, bakt, molbiol od histol gesichert
A00.1	Cholera durch Vibrio cholerae O:1, Biovar eltor	A15.6	Tuberkulöse Pleuritis, bakt, molbiol od histol gesichert
A00.9	Cholera, nnbez	A15.7	Primäre TB Atmungsorgane, bakt, molbiol od histol gesichert
A01.0	Typhus abdominalis	A15.8	Sonst TB Atmungsorgane, bakt, molbiol od histol gesichert
A01.1	Paratyphus A	A15.9	Nnbez TB Atmungsorgane, bakt, molekbiol od histol gesich
A01.2	Paratyphus B	A16.0	Lungentuberkulose, bakt, molbiol u histol n gesichert
A01.3	Paratyphus C	A16.1	Lungentuberkulose, bakt, molbiol u hist Unt n durchgef
A01.4	Paratyphus, nnbez	A16.2	LungenTB oh Angabe bakt, molekularbiolog od histol Sicher
A02.1	Salmonellensepsis	A16.3	TB intrathorak LK oh Ang bakt, molekularbiol od hist Sicher
A04.3	Darminfektion durch enterohämorrhagische E coli	A16.4	TB Larynx/Trach/Bronch oh Ang bakt, molekbiol od hist Sich
A04.5	Enteritis durch Campylobacter	A16.5	Tuberkulöse Pleuritis oh Ang bakt, molekbiol od hist Sich
A04.6	Enteritis durch Yersinia enterocolitica	A16.7	Prim TB AtmOrg oh Ang bakt, molekularbiol od hist Sich
A04.7	Enterokolitis durch Clostridium difficile	A16.8	Sonst TB AtmOrg oh Ang bakt, molekularbiol od hist Sich
A05.1	Botulismus	A16.9	Nnbez TB AtmOrg oh Ang bakt, molekbiol od hist Sich
A06.0	Akute Amöbenruhr	A17.0	Tuberkulöse Meningitis
A06.1	Chronische intestinale Amöbiasis	A17.1	Meningeales Tuberkulom
A06.2	Nichtdysenterische Kolitis durch Amöben	A17.8	Sonstige Tuberkulose Nervensystem
A06.3	Amöbom des Darmes	A17.9	Tuberkulose des Nervensystems, nnbez
A06.4	Leberabszess durch Amöben	A18.0	Tuberkulose Knochen u Gelenke
A06.5	Lungenabszess durch Amöben	A18.1	Tuberkulose Urogenitalsystem
A06.6	Hirnabszess durch Amöben	A18.2	Tuberkulose peripherer Lymphknoten
A06.7	Amöbiasis der Haut	A18.3	TB Darm, Peritoneum u Mesenterial-LK
A06.8	Amöbeninfektion an sonst Lok	A18.4	Tuberkulose Haut u Unterhautgewebe
A06.9	Amöbiasis, nnbez	A18.5	Tuberkulose des Auges
A07.0	Balantidiose	A18.6	Tuberkulose des Ohres
A07.1	Giardiasis [Lambliasis]	A18.7	Tuberkulose der Nebennieren
A07.2	Kryptosporidiose	A18.8	Tuberkulose sonstiger nbez Organe
A07.3	Isosporose	A19.0	Akute Miliartuberkulose einer einzel nbez Lokalisation
A07.8	Sonst nbez Darm-KH durch Protozoen	A19.1	Akute Miliartuberkulose mehrerer Lokalisationen
A07.9	Darmkrankheit durch Protozoen, nnbez	A19.2	Akute Miliartuberkulose, nnbez
A15.0	LuTB, d mikr Unt Sput ges, m/o Nachw d Kult o molbiol Verf	A19.8	Sonstige Miliartuberkulose
A15.1	Lungentuberkulose, nur durch Kultur gesichert	A19.9	Miliartuberkulose, nnbez
A15.2	Lungentuberkulose, histologisch gesichert	A20.0	Bubonenpest
A15.3	LungenTB, durch so u nnbez Untersuchungsverf gesichert	A20.1	Hautpest
A15.4	TB intrathor Lymphknoten, bakt, molbiol od histol gesichert	A20.2	Lungenpest

A20.3	Pestmeningitis	A37.0	Keuchhusten durch Bordetella pertussis
A20.7	Pestsepsis	A37.1	Keuchhusten durch Bordetella parapertussis
A20.8	Sonstige Formen der Pest	A37.8	Keuchhusten durch sonstige Bordetella-Spezies
A20.9	Pest, nnbez	A37.9	Keuchhusten, nnbez
A21.0	Ulzeroglanduläre Tularämie	A38	Scharlach
A21.1	Okuloglanduläre Tularämie	A39.0	Meningokokkenmeningitis
A21.2	Pulmonale Tularämie	A39.1	Waterhouse-Friderichsen-Syndrom
A21.3	Gastrointestinale Tularämie	A39.2	Akute Meningokokkensepsis
A21.7	Generalisierte Tularämie	A39.3	Chronische Meningokokkensepsis
A21.8	Sonstige Formen der Tularämie	A39.4	Meningokokkensepsis, nnbez
A21.9	Tularämie, nnbez	A39.5	Herzkrankheit durch Meningokokken
A22.0	Hautmilzbrand	A39.8	Sonstige Meningokokkeninfektionen
A22.1	Lungenmilzbrand	A39.9	Meningokokkeninfektion, nnbez
A22.2	Darmmilzbrand	A40.0	Sepsis durch Streptokokken, Gruppe A
A22.7	Milzbrandsepsis	A40.1	Sepsis durch Streptokokken, Gruppe B
A22.8	Sonstige Formen des Milzbrandes	A40.2	Sepsis durch Streptokokken, Gruppe D
A22.9	Milzbrand, nnbez	A40.3	Sepsis durch Streptococcus pneumoniae
A23.0	Brucellose durch Brucella melitensis	A40.8	Sonst Sepsis durch Streptokokken
A23.1	Brucellose d Brucella abortus	A40.9	Sepsis durch Streptokokken, nicht näher bezeichnet
A23.2	Brucellose durch Brucella suis	A41.0	Sepsis durch Staphylococcus aureus
A23.3	Brucellose durch Brucella canis	A41.1	Sepsis durch sonstige näher bezeichnete Staphylokokken
A23.8	Sonstige Brucellose	A41.2	Sepsis durch nnbez Staphylokokken
A23.9	Brucellose, nnbez	A41.3	Sepsis durch Haemophilus influenzae
A24.0	Rotz	A41.4	Sepsis durch Anaerobier
A24.1	Akute oder fulminante Melioidose	A41.51	Sepsis durch Escherichia coli [E coli]
A24.2	Subakute oder chronische Melioidose	A41.52	Sepsis durch Pseudomonas
A24.3	Sonstige Melioidose	A41.58	Sepsis durch sonstige gramnegative Erreger
A24.4	Melioidose, nnbez	A41.8	Sonstige nbez Sepsis
A25.0	Spirillen-Rattenbisskrankheit	A41.9	Sepsis, nnbez
A25.1	Streptobazillen-Rattenbisskrankheit	A42.0	Aktinomykose der Lunge
A25.9	Rattenbißkrankheit, nnbez	A42.1	Abdominale Aktinomykose
A26.0	Haut-Erysipeloid	A42.2	Zervikofaziale Aktinomykose
A26.7	Erysipelothrix-Sepsis	A42.7	Aktinomykotische Sepsis
A26.8	Sonstige Formen des Erysipeloids	A42.8	Sonstige Formen der Aktinomykose
A26.9	Erysipeloid, nnbez	A42.9	Aktinomykose, nnbez
A27.0	Leptospirosis icterohaemorrhagica [Weil-Krankheit]	A43.0	Pulmonale Nokardiose
A27.8	Sonstige Formen der Leptospirose	A43.1	Nokardiose der Haut
A27.9	Leptospirose, nnbez	A43.8	Sonstige Formen der Nokardiose
A28.0	Pasteurellose	A43.9	Nokardiose, nnbez
A28.1	Katzenkratzkrankheit	A44.0	Systemische Bartonellose
A28.2	Extraintestinale Yersiniose	A44.1	Kutane u mukokutane Bartonellose
A28.8	Sonst nbez bakterielle Zoonosen, aonkl	A44.8	Sonstige Formen der Bartonellose
A28.9	Bakterielle Zoonose, nnbez	A44.9	Bartonellose, nnbez
A30.0	Indeterminierte Lepra	A46	Erysipel [Wundrose]
A30.1	Tuberkuloide Lepra	A48.0	Gasbrand [Gasödem]
A30.2	Borderline-tuberkuloide Lepra	A48.1	Legionellose mit Pneumonie
A30.3	Borderline-Lepra	A48.2	Legionellose ohne Pneumonie [Pontiac-Fieber]
A30.4	Borderline-lepromatöse Lepra	A48.3	Syndrom des toxischen Schocks
A30.5	Lepromatöse Lepra	A48.4	Brazilian purpuric fever
A30.8	Sonstige Formen der Lepra	A75.0	Epidem Fleckfieber d Rickettsia prowazeki
A30.9	Lepra, nnbez	A75.1	Fleckfieber-Spätrezidiv [Brill-Krankheit]
A31.0	Infektion Lunge durch sonstige Mykobakterien	A75.2	Fleckfieber durch Rickettsia typhi [Rickettsia mooseri]
A31.1	Infektion Haut durch sonstige Mykobakterien	A75.3	Fleckfieber durch Rick tsutsugamushi [Rick orientalis]
A31.80	Disseminierte atypische Mykobakteriose	A75.9	Fleckfieber, nnbez
A31.88	Sonstige Infektionen durch Mykobakterien	A77.0	Zeckenbißfieber durch Rickettsia rickettsii
A31.9	Infektion durch Mykobakterien, nicht näher bezeichnet	A77.1	Zeckenbißfieber durch Rickettsia conori
A32.0	Kutane Listeriose	A77.2	Zeckenbißfieber durch Rickettsia sibirica
A32.1	Meningitis und Meningoenzephalitis durch Listerien	A77.3	Zeckenbißfieber durch Rickettsia australis
A32.7	Listeriensepsis	A77.8	Sonstige Zeckenbißfieber
A32.8	Sonstige Formen der Listeriose	A77.9	Zeckenbißfieber, nnbez
A32.9	Listeriose, nnbez	A78	Q-Fieber
A33	Tetanus neonatorum	A79.0	Wolhynisches Fieber
A34	Tetanus während Schwangerschaft/Geburt/Wochenbett	A79.1	Rickettsienpocken durch Rickettsia akari
A35	Sonstiger Tetanus	A79.8	Sonstige nbez Rickettsiosen
A36.0	Rachendiphtherie	A79.9	Rickettsiose, nnbez
A36.1	Nasenrachendiphtherie	A80.0	Akute paralytische Poliomyelitis durch Impfvirus
A36.2	Kehlkopfdiphtherie	A80.1	Akute paralytische Poliomyelitis durch import Wildvirus
A36.3	Hautdiphtherie	A80.2	Akute paralytische Poliomyelitis d einheimisches Wildvirus
A36.8	Sonstige Diphtherie	A80.3	Sonst u nnbez akute paralytische Poliomyelitis
A36.9	Diphtherie, nnbez	A80.4	Akute nichtparalytische Poliomyelitis

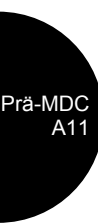

A80.9	Akute Poliomyelitis, nnbez	B01.2	Varizellen-Pneumonie
A81.0	Creutzfeldt-Jakob-Krankheit	B02.0	Zoster-Enzephalitis
A81.1	Subakute sklerosierende Panenzephalitis	B02.1	Zoster-Meningitis
A81.2	Progressive multifokale Leukenzephalopathie	B05.0	Masern, kompliziert durch Enzephalitis
A81.8	Sonstige atypische Virusinfektionen des ZNS	B05.1	Masern, kompliziert durch Meningitis
A81.9	Atypische Virusinfektion des ZNS, nnbez	B15.0	Virushepatitis A mit Coma hepaticum
A82.0	Wildtier-Tollwut	B16.0	Akut VirHep B m DeltaVir (Begleitinfekt) u mit Coma hep
A82.1	Haustier-Tollwut	B16.2	Akute Vir-Hep B oh Delta-Virus m Coma hep
A82.9	Tollwut, nnbez	B17.0	Akut Delta-Virus-(Super-)Inf, Hep-B-(Virus-)Träger
A83.0	Japanische Enzephalitis	B17.1	Akute Virushepatitis C
A83.1	Westliche Pferdeenzephalitis [Western-Equine-Encephalitis]	B17.2	Akute Virushepatitis E
A83.2	Östliche Pferdeenzephalitis [Eastern-Equine-Encephalitis]	B18.2	Chronische Virushepatitis C
A83.3	St-Louis-Enzephalitis	B20	Infekt/paras KH infolge HIV-KH [Hum Immdef-Vir-KH]
A83.4	Australische Enzephalitis	B21	BNB infolge HIV-KH [Hum Immundefiz-Virus-KH]
A83.5	Kalifornische Enzephalitis	B22	Sonst nbez KH infolge HIV-KH [Hum Immdef-Vir-KH]
A83.6	Rocio-Virusenzephalitis	B23.0	Akutes HIV-Infektionssyndrom
A83.8	Sonst Virusenzephalitis, durch Moskitos übertragen	B23.8	Sonstige nbez Krankheitszustände infolge HIV-KH
A83.9	Virusenzephalitis, durch Moskitos übertragen, nnbez	B24	Nnbez HIV-KH [Humane Immundefizienz-Virus-KH]
A84.0	Fernöstl Enzeph, durch Zecken übrtag [Russ Frühsom-Enz]	B25.0	Pneumonie durch Zytomegalieviren
A84.1	Mitteuropäische Enzephalitis, durch Zecken übertragen	B25.1	Hepatitis durch Zytomegalieviren
A84.8	Sonstige Virusenzephalitis, durch Zecken übertragen	B25.2	Pankreatitis durch Zytomegalieviren
A84.9	Virusenzephalitis, durch Zecken übertragen, nnbez	B26.1	Mumps-Meningitis
A85.0	Enzephalitis durch Enteroviren	B26.2	Mumps-Enzephalitis
A85.1	Enzephalitis durch Adenoviren	B33.2	Karditis durch Viren
A85.2	Virusenzephalitis, durch Arthropoden übertragen, nnbez	B33.4	Hantavirus- (Herz-) Lungensyndrom
A85.8	Sonstige nbez Virusenzephalitis	B37.1	Kandidose der Lunge
A86	Virusenzephalitis, nnbez	B37.5	Candida-Meningitis
A87.0	Meningitis durch Enteroviren	B37.6	Candida-Endokarditis
A87.1	Meningitis durch Adenoviren	B37.7	Candida-Sepsis
A87.2	Lymphozytäre Choriomeningitis	B38.0	Akute Kokzidioidomykose Lunge
A87.8	Sonstige Virusmeningitis	B38.1	Chronische Kokzidioidomykose der Lunge
A87.9	Virusmeningitis, nnbez	B38.2	Kokzidioidomykose der Lunge, nnbez
A88.0	Fieber u Exanthem d Enterovirus [Boston-Exanthem]	B38.4	Kokzidioidomykose der Meningen
A88.1	Epidemischer Schwindel	B38.7	Disseminierte Kokzidioidomykose
A88.8	Sonstige nbez Virusinfektionen des ZNS	B39.0	Akute Histoplasmose Lunge durch Histoplasma capsulatum
A89	Virusinfektion des ZNS, nicht näher bezeichnet	B39.1	Chron Histoplasmose Lunge durch Histoplasma capsulatum
A90	Dengue-Fieber [Klassische Dengue]	B39.2	Histoplasm Lunge durch Histoplasma capsulatum, nnbez
A91	Hämorrhagisches Dengue-Fieber	B39.3	Disseminierte Histoplasmose durch Histoplasma capsulatum
A92.0	Chikungunya-Viruskrankheit	B39.4	Histoplasmose durch Histoplasma capsulatum, nnbez
A92.1	O'Nyong-nyong-Fieber	B39.5	Histoplasmose durch Histoplasma duboisii
A92.2	Venezolanisches Pferdefieber	B39.9	Histoplasmose, nnbez
A92.3	West-Nil-Virusinfektion	B40.0	Akute Blastomykose der Lunge
A92.4	Riftalfieber	B40.1	Chronische Blastomykose der Lunge
A92.8	Sonst nb, durch Moskitos übertragene Virus-KH	B40.2	Blastomykose der Lunge, nnbez
A92.9	Durch Moskitos übertragene Virus-KH, nnbez	B40.7	Disseminierte Blastomykose
A93.0	Oropouche-Viruskrankheit	B41.0	Parakokzidioidomykose der Lunge
A93.1	Pappataci-Fieber	B41.7	Disseminierte Parakokzidioidomykose
A93.2	Colorado-Zeckenfieber	B42.0	Sporotrichose der Lunge
A93.8	Sonst nb, durch Arthropoden übertragene Virus-KH	B42.7	Disseminierte Sporotrichose
A94	Durch Arthropoden übertragene Virus-KH, nnbez	B43.1	Chromomykotischer Abszess, Gehirn
A95.0	Buschgelbfieber	B44.0	Invasive Aspergillose der Lunge
A95.1	Urbanes Gelbfieber	B44.1	Sonstige Aspergillose der Lunge
A95.9	Gelbfieber, nnbez	B44.7	Disseminierte Aspergillose
A96.0	Hämorrhagisches Fieber durch Junin-Viren	B45.0	Kryptokokkose der Lunge
A96.1	Hämorrhagisches Fieber durch Machupo-Viren	B45.1	Kryptokokkose des Gehirns
A96.2	Lassa-Fieber	B45.3	Kryptokokkose der Knochen
A96.8	Sonstiges hämorrhagisches Fieber durch Arenaviren	B45.7	Disseminierte Kryptokokkose
A96.9	Hämorrhagisches Fieber durch Arenaviren, nnbez	B46.0	Mukormykose der Lunge
A98.0	Hämorrhagisches Krim-Kongo-Fieber	B46.1	Rhinozerebrale Mukormykose
A98.1	Hämorrhagisches Omsk-Fieber	B46.2	Mukormykose des Magen-Darmtraktes
A98.2	Kyasanur-Wald-Krankheit	B46.4	Disseminierte Mukormykose
A98.3	Marburg-Viruskrankheit	B50.0	Malaria tropica mit zerebralen Komplikationen
A98.4	Ebola-Viruskrankheit	B50.8	Sonst schwere Formen od Komplikat der Malaria tropica
A98.5	Hämorrhagisches Fieber mit renalem Syndrom	B50.9	Malaria tropica, nnbez
A98.8	Sonstige nbez hämorrhagische Virus-KH	B51.0	Malaria tertiana mit Milzruptur
A99	Nnbez hämorrhagische Virus-KH	B51.8	Malaria tertiana mit sonstigen Komplikationen
B00.3	Meningitis durch Herpesviren	B51.9	Malaria tertiana ohne Komplikation
B00.4	Enzephalitis durch Herpesviren	B52.0	Malaria quartana mit Nephropathie
B01.0	Varizellen-Meningitis	B52.8	Malaria quartana mit sonstigen Komplikationen
B01.1	Varizellen-Enzephalitis	B52.9	Malaria quartana ohne Komplikation

B53.0	Malaria durch Plasmodium ovale	C06.0	Bösartige Neubildung: Wangenschleimhaut
B53.1	Malaria durch Affen-Plasmodien	C06.1	Bösartige Neubildung: Vestibulum oris
B53.8	Sonstige parasitologisch bestätigte Malaria, aonkl	C06.2	Bösartige Neubildung: Retromolarregion
B54	Malaria, nnbez	C06.8	BNB: Sonst u nnbez Teile Mund, mehrere Teilber überlapp
B55.0	Viszerale Leishmaniose	C06.9	Bösartige Neubildung: Mund, nicht näher bezeichnet
B55.1	Kutane Leishmaniose	C07	Bösartige Neubildung der Parotis
B55.2	Mukokutane Leishmaniose	C08.0	Bösartige Neubildung: Glandula submandibularis
B55.9	Leishmaniose, nnbez	C08.1	Bösartige Neubildung: Glandula sublingualis
B56.0	Trypanosomiasis gambiensis	C08.8	BNB: Große Speicheldrüsen, mehrere Teilbereiche überlapp
B56.1	Trypanosomiasis rhodensiensis	C08.9	Bösartige Neubildung: Große Speicheldrüse, nnbez
B56.9	Afrikanische Trypanosomiasis, nnbez	C09.0	Bösartige Neubildung: Fossa tonsillaris
B57.0	Akute Chagas-Krankheit mit Herzbeteiligung	C09.1	Bösartige Neubildung: Gaumenbogen (vorderer) (hinterer)
B57.1	Akute Chagas-Krankheit ohne Herzbeteiligung	C09.8	BNB: Tonsille, mehrere Teilbereiche überlappend
B57.2	Chagas-Krankheit (chronisch) mit Herzbeteiligung	C09.9	Bösartige Neubildung: Tonsille, nicht näher bezeichnet
B57.3	Chagas-Krankheit (chron) m Beteiligung Verdauungssystem	C10.0	Bösartige Neubildung: Vallecula epiglottica
B57.4	Chagas-Krankheit (chronisch) m Beteiligung Nervensystem	C10.1	Bösartige Neubildung: Vorderfläche der Epiglottis
B57.5	Chagas-Krankheit (chronisch) m Beteiligung sonst Organe	C10.2	Bösartige Neubildung: Seitenwand des Oropharynx
B58.1	Hepatitis durch Toxoplasmen	C10.3	Bösartige Neubildung: Hinterwand des Oropharynx
B58.2	Meningoenzephalitis durch Toxoplasmen	C10.4	Bösartige Neubildung: Kiemengang
B58.3	Toxoplasmose Lunge	C10.8	BNB: Oropharynx, mehrere Teilbereiche überlappend
B58.8	Toxoplasmosen mit Beteiligung sonstiger Organe	C10.9	Bösartige Neubildung: Oropharynx, nicht näher bezeichnet
B58.9	Toxoplasmose, nnbez	C11.0	Bösartige Neubildung: Obere Wand des Nasopharynx
B59	Pneumozystose	C11.1	Bösartige Neubildung: Hinterwand des Nasopharynx
B60.0	Babesiose	C11.2	Bösartige Neubildung: Seitenwand des Nasopharynx
B60.1	Akanthamöbiasis	C11.3	Bösartige Neubildung: Vorderwand des Nasopharynx
B60.2	Naegleriainfektion	C11.8	BNB: Nasopharynx, mehrere Teilbereiche überlappend
B65.0	Schistosom durch Schistosoma haematob [Blasenbilharz]	C11.9	Bösartige Neubildung: Nasopharynx, nicht näher bezeichnet
B65.1	Schistosom durch Schistosoma mansoni [Darmbilharz]	C12	Bösartige Neubildung des Recessus piriformis
B65.2	Schistosomiasis durch Schistosoma japonicum	C13.0	Bösartige Neubildung: Regio postcricoidea
B67.0	Echinococc-granulos-Inf [zyst Echinokok] Leber	C13.1	BNB: Aryepiglottische Falte, hypopharyngeale Seite
B67.1	Echinococc-granul-Inf [zyst Echinokok] Lunge	C13.2	Bösartige Neubildung: Hinterwand des Hypopharynx
B67.2	Echinococc-granul-Inf [zyst Echinokok] Knochen	C13.8	BNB: Hypopharynx, mehrere Teilbereiche überlappend
B67.3	Echinococc-granul-Inf [zyst Echinokok] mehr u so Lok	C13.9	Bösartige Neubildung: Hypopharynx, nicht näher bezeichnet
B67.4	Echinococc-granulos-Inf [zyst Echinokok], nnbez	C14.0	Bösartige Neubildung: Pharynx, nicht näher bezeichnet
B67.5	Echinococc-multilocular-Inf [alveol Echinokok] Leber	C14.2	BNB: Lymphatischer Rachenring [Waldeyer]
B67.6	Echinococc-multilocular-Inf [alveol Echinokok] mehr u so Lok	C14.8	BNB: Lippe, Mundhöhle u Pharynx, mehr Teilber überlapp
B67.7	Echinococc-multilocular-Inf [alveol Echinokok], nnbez	C15.0	Bösartige Neubildung: Zervikaler Ösophagus
B67.8	Nicht näher bezeichnete Echinokokkose der Leber	C15.1	Bösartige Neubildung: Thorakaler Ösophagus
B67.9	Sonstige und nicht näher bezeichnete Echinokokkose	C15.2	Bösartige Neubildung: Abdominaler Ösophagus
B69.0	Zystizerkose des Zentralnervensystems	C15.3	Bösartige Neubildung: Ösophagus, oberes Drittel
B69.1	Zystizerkose der Augen	C15.4	Bösartige Neubildung: Ösophagus, mittleres Drittel
C00.0	Bösartige Neubildung: Äußere Oberlippe	C15.5	Bösartige Neubildung: Ösophagus, unteres Drittel
C00.1	Bösartige Neubildung: Äußere Unterlippe	C15.8	BNB: Ösophagus, mehrere Teilbereiche überlappend
C00.2	Bösartige Neubildung: Äußere Lippe, nicht näher bezeichnet	C15.9	Bösartige Neubildung: Ösophagus, nicht näher bezeichnet
C00.3	Bösartige Neubildung: Oberlippe, Innenseite	C16.0	Bösartige Neubildung: Kardial
C00.4	Bösartige Neubildung: Unterlippe, Innenseite	C16.1	Bösartige Neubildung: Fundus ventriculi
C00.5	Bösartige Neubildung: Lippe, nnbez, Innenseite	C16.2	Bösartige Neubildung: Corpus ventriculi
C00.6	Bösartige Neubildung: Lippenkommissur	C16.3	Bösartige Neubildung: Antrum pyloricum
C00.8	BNB: Lippe, mehrere Teilbereiche überlappend	C16.4	Bösartige Neubildung: Pylorus
C00.9	Bösartige Neubildung: Lippe, nicht näher bezeichnet	C16.5	BNB: Kleine Krümmung des Magens, nicht näher bezeichnet
C01	Bösartige Neubildung des Zungengrundes	C16.6	BNB: Große Krümmung des Magens, nicht näher bezeichnet
C02.0	Bösartige Neubildung: Zungenrücken	C16.8	BNB: Magen, mehrere Teilbereiche überlappend
C02.1	Bösartige Neubildung: Zungenrand	C16.9	Bösartige Neubildung: Magen, nicht näher bezeichnet
C02.2	Bösartige Neubildung: Zungenunterfläche	C17.0	Bösartige Neubildung: Duodenum
C02.3	BNB: Vordere zwei Drittel der Zunge, Bereich nnbez	C17.1	Bösartige Neubildung: Jejunum
C02.4	Bösartige Neubildung: Zungentonsille	C17.2	Bösartige Neubildung: Ileum
C02.8	BNB: Zunge, mehrere Teilbereiche überlappend	C17.3	Bösartige Neubildung: Meckel-Divertikel
C02.9	Bösartige Neubildung: Zunge, nicht näher bezeichnet	C17.8	BNB: Dünndarm, mehrere Teilbereiche überlappend
C03.0	Bösartige Neubildung: Oberkieferzahnfleisch	C17.9	Bösartige Neubildung: Dünndarm, nicht näher bezeichnet
C03.1	Bösartige Neubildung: Unterkieferzahnfleisch	C18.0	Bösartige Neubildung: Zäkum
C03.9	Bösartige Neubildung: Zahnfleisch, nicht näher bezeichnet	C18.1	Bösartige Neubildung: Appendix vermiformis
C04.0	Bösartige Neubildung: Vorderer Teil des Mundbodens	C18.2	Bösartige Neubildung: Colon ascendens
C04.1	Bösartige Neubildung: Seitlicher Teil des Mundbodens	C18.3	Bösartige Neubildung: Flexura coli dextra [hepatica]
C04.8	BNB: Mundboden, mehrere Teilbereiche überlappend	C18.4	Bösartige Neubildung: Colon transversum
C04.9	Bösartige Neubildung: Mundboden, nicht näher bezeichnet	C18.5	Bösartige Neubildung: Flexura coli sinistra [lienalis]
C05.0	Bösartige Neubildung: Harter Gaumen	C18.6	Bösartige Neubildung: Colon descendens
C05.1	Bösartige Neubildung: Weicher Gaumen	C18.7	Bösartige Neubildung: Colon sigmoideum
C05.2	Bösartige Neubildung: Uvula	C18.8	BNB: Kolon, mehrere Teilbereiche überlappend
C05.8	BNB: Gaumen, mehrere Teilbereiche überlappend	C18.9	Bösartige Neubildung: Kolon, nicht näher bezeichnet
C05.9	Bösartige Neubildung: Gaumen, nicht näher bezeichnet	C19	Bösartige Neubildung am Rektosigmoid, Übergang

C20	Bösartige Neubildung des Rektums	C41.30	BNB Knochen u Gelenkknorpel: Rippen
C21.0	Bösartige Neubildung: Anus, nicht näher bezeichnet	C41.31	BNB Knochen u Gelenkknorpel: Sternum
C21.1	Bösartige Neubildung: Analkanal	C41.32	BNB Knochen u Gelenkknorpel: Klavikula
C21.2	Bösartige Neubildung: Kloakenregion	C41.4	BNB des Knochens u des Gelenkknorpels: Beckenknochen
C21.8	BNB: Rektum, Anus u Analkanal, mehrere Teilber überlapp	C41.8	BNB: Knochen u Gelenkknorpel, mehrere Teilber überlapp
C22.0	Leberzellkarzinom	C41.9	BNB: Knochen und Gelenkknorpel, nicht näher bezeichnet
C22.1	Intrahepatisches Gallengangskarzinom	C43.0	Bösartiges Melanom Lippe
C22.2	Hepatoblastom	C43.1	Bösartiges Melanom Augenlid, einschließl Kanthus
C22.3	Angiosarkom der Leber	C43.2	Bösartiges Melanom Ohr u äußerer Gehörgang
C22.4	Sonstige Sarkome der Leber	C43.3	Bösartiges Melanom so u nnbez Teile Gesicht
C22.7	Sonstige näher bezeichnete Karzinome der Leber	C43.4	Bösartiges Melanom behaarte Kopfhaut u Hals
C22.9	Bösartige Neubildung: Leber, nicht näher bezeichnet	C43.5	Bösartiges Melanom Rumpf
C23	Bösartige Neubildung der Gallenblase	C43.6	Bösartiges Melanom obere Extremität, einschl Schulter
C24.0	Bösartige Neubildung: Extrahepatischer Gallengang	C43.7	Bösartig Melanom untere Extremität, einschl Hüfte
C24.1	BNB: Ampulla hepatopancreatica [Ampulla Vateri]	C43.8	Bösartiges Melanom Haut, mehr Teilber überlapp
C24.8	BNB: Gallenwege, mehrere Teilbereiche überlappend	C43.9	Bösartiges Melanom Haut, nnbez
C24.9	Bösartige Neubildung: Gallenwege, nicht näher bezeichnet	C44.0	Sonstige bösartige Neubildungen: Lippenhaut
C25.0	Bösartige Neubildung: Pankreaskopf	C44.1	Sonstige BNB: Haut des Augenlides, einschließlich Kanthus
C25.1	Bösartige Neubildung: Pankreaskörper	C44.2	Sonstige BNB: Haut des Ohres u des äußeren Gehörganges
C25.2	Bösartige Neubildung: Pankreasschwanz	C44.3	Sonst BNB: Haut sonst u nnbez Teile des Gesichtes
C25.3	Bösartige Neubildung: Ductus pancreaticus	C44.4	Sonstige BNB: Behaarte Kopfhaut und Haut des Halses
C25.4	BNB: Endokriner Drüsenanteil des Pankreas	C44.5	Sonstige bösartige Neubildungen: Haut des Rumpfes
C25.7	Bösartige Neubildung: Sonstige Teile des Pankreas	C44.6	Sonst BNB: Haut der oberen Extremität, einschl Schulter
C25.8	BNB: Pankreas, mehrere Teilbereiche überlappend	C44.7	Sonst BNB: Haut der unteren Extremität, einschließl Hüfte
C25.9	Bösartige Neubildung: Pankreas, nicht näher bezeichnet	C44.8	Sonstige BNB: Haut, mehrere Teilbereiche überlappend
C26.0	BNB: Intestinaltrakt, Teil nicht näher bezeichnet	C44.9	BNB Haut, nnbez
C26.1	Bösartige Neubildung: Milz	C45.0	Mesotheliom Pleura
C26.8	BNB: Verdauungssystem, mehrere Teilbereiche überlappend	C45.1	Mesotheliom Peritoneum
C26.9	BNB: Ungenau bezeichnete Lok des Verdauungssystems	C45.2	Mesotheliom Perikard
C30.0	Bösartige Neubildung: Nasenhöhle	C45.7	Mesotheliom sonst Lok
C30.1	Bösartige Neubildung: Mittelohr	C45.9	Mesotheliom, nnbez
C31.0	Bösartige Neubildung: Sinus maxillaris [Kieferhöhle]	C46.0	Kaposi-Sarkom Haut
C31.1	Bösartige Neubildung: Sinus ethmoidalis [Siebbeinzellen]	C46.1	Kaposi-Sarkom Weichteilgewebe
C31.2	Bösartige Neubildung: Sinus frontalis [Stirnhöhle]	C46.2	Kaposi-Sarkom Gaumen
C31.3	Bösartige Neubildung: Sinus sphenoidalis [Keilbeinhöhle]	C46.3	Kaposi-Sarkom Lymphknoten
C31.8	BNB: Nasennebenhöhlen, mehrere Teilbereiche überlappend	C46.7	Kaposi-Sarkom sonstige Lok
C31.9	Bösartige Neubildung: Nasennebenhöhle, nnbez	C46.8	Kaposi-Sarkom mehrere Organe
C32.0	Bösartige Neubildung: Glottis	C46.9	Kaposi-Sarkom, nnbez
C32.1	Bösartige Neubildung: Supraglottis	C47.0	BNB: Periphere Nerven Kopf, Gesicht u Hals
C32.2	Bösartige Neubildung: Subglottis	C47.1	BNB: Periph Nerven obere Extremität, einschließl Schulter
C32.3	Bösartige Neubildung: Larynxknorpel	C47.2	BNB: Periphere Nerven untere Extremität, einschl Hüfte
C32.8	BNB: Larynx, mehrere Teilbereiche überlappend	C47.3	Bösartige Neubildung: Periphere Nerven des Thorax
C32.9	Bösartige Neubildung: Larynx, nicht näher bezeichnet	C47.4	Bösartige Neubildung: Periphere Nerven des Abdomens
C33	Bösartige Neubildung der Trachea	C47.5	Bösartige Neubildung: Periphere Nerven des Beckens
C34.0	Bösartige Neubildung: Hauptbronchus	C47.6	BNB: Periphere Nerven des Rumpfes, nnbez
C34.1	Bösartige Neubildung: Oberlappen (-Bronchus)	C47.8	BNB: Periph Nerv/autonom Nervensyst, mehr Teilb überlapp
C34.2	Bösartige Neubildung: Mittellappen (-Bronchus)	C47.9	BNB: Periphere Nerven/autonomes Nervensystem, nnbez
C34.3	Bösartige Neubildung: Unterlappen (-Bronchus)	C48.0	Bösartige Neubildung: Retroperitoneum
C34.8	BNB: Bronchus u Lunge, mehrere Teilbereiche überlappend	C48.1	Bösartige Neubildung: nbez Teile des Peritoneums
C34.9	BNB: Bronchus oder Lunge, nicht näher bezeichnet	C48.2	Bösartige Neubildung: Peritoneum, nicht näher bezeichnet
C37	Bösartige Neubildung des Thymus	C48.8	BNB: Retroperitoneum u Peritoneum, mehr Teilber überlapp
C38.0	Bösartige Neubildung: Herz	C49.0	BNB: Bindegewebe u and Weichteilgew Kopf/Gesicht/Hals
C38.1	Bösartige Neubildung: Vorderes Mediastinum	C49.1	BNB: Bindegew u and WeichtGew ob Extr, einschl Schult
C38.2	Bösartige Neubildung: Hinteres Mediastinum	C49.2	BNB: Bindegew u and WeichtGew unter Extr, einschl Hüfte
C38.3	BNB: Mediastinum, Teil nicht näher bezeichnet	C49.3	BNB: Bindegewebe und andere Weichteilgewebe des Thorax
C38.4	Bösartige Neubildung: Pleura	C49.4	BNB: Bindegewebe u andere WeichtGew des Abdomens
C38.8	BNB: Herz, Mediastinum u Pleura, mehr Teilber überlapp	C49.5	BNB: Bindegewebe u andere WeichtGewebe des Beckens
C39.0	Bösartige Neubildung: Obere Atemwege, Teil nnbez	C49.6	BNB: Bindegew u and WeichtGewebe des Rumpfes, nnbez
C39.8	BNB: AtmOrg u sonst intrathorak Organe, mehr Teilber überl	C49.8	BNB: Bindegew u and WeichtGew, mehr Teilber überlapp
C39.9	BNB: Ungenau bezeichnete Lok des Atmungssystems	C49.9	BNB: Bindegewebe und andere Weichteilgewebe, nnbez
C40.0	BNB Skapula u lange Knochen obere Extremität	C50.0	Bösartige Neubildung: Brustwarze und Warzenhof
C40.1	BNB kurze Knochen obere Extremität	C50.1	BNB: Zentraler Drüsenkörper der Brustdrüse
C40.2	BNB lange Knochen untere Extremität	C50.2	BNB: Oberer innerer Quadrant der Brustdrüse
C40.3	BNB kurze Knochen untere Extremität	C50.3	BNB: Unterer innerer Quadrant der Brustdrüse
C40.8	BNB: Knochen u Gelenkknorpel Extrem, mehr TeilB überlapp	C50.4	BNB: Oberer äußerer Quadrant der Brustdrüse
C40.9	BNB: Knochen u Gelenkknorpel Extrem, nnbez	C50.5	BNB: Unterer äußerer Quadrant der Brustdrüse
C41.01	BNB des Knochens und des Gelenkknorpels: Kraniofazial	C50.6	Bösartige Neubildung: Recessus axillaris der Brustdrüse
C41.02	BNB des Knochens und des Gelenkknorpels: Maxillofazial	C50.8	BNB: Brustdrüse, mehrere Teilbereiche überlappend
C41.1	BNB des Knochens u des Gelenkknorpels: Unterkieferknoch	C50.9	Bösartige Neubildung: Brustdrüse, nicht näher bezeichnet
C41.2	BNB des Knochens und des Gelenkknorpels: Wirbelsäule	C51.0	Bösartige Neubildung der Vulva: Labium majus

C51.1	Bösartige Neubildung der Vulva: Labium minus	C71.0	BNB: Zerebrum, ausgenommen Hirnlappen und Ventrikel
C51.2	Bösartige Neubildung der Vulva: Klitoris	C71.1	Bösartige Neubildung: Frontallappen
C51.8	BNB: Vulva, mehrere Teilbereiche überlappend	C71.2	Bösartige Neubildung: Temporallappen
C51.9	Bösartige Neubildung: Vulva, nicht näher bezeichnet	C71.3	Bösartige Neubildung: Parietallappen
C52	Bösartige Neubildung der Vagina	C71.4	Bösartige Neubildung: Okzipitallappen
C53.0	Bösartige Neubildung: Endozervix	C71.5	Bösartige Neubildung: Hirnventrikel
C53.1	Bösartige Neubildung: Ektozervix	C71.6	Bösartige Neubildung: Zerebellum
C53.8	BNB: Cervix uteri, mehrere Teilbereiche überlappend	C71.7	Bösartige Neubildung: Hirnstamm
C53.9	Bösartige Neubildung: Cervix uteri, nicht näher bezeichnet	C71.8	Bösartige Neubildung: Gehirn, mehrere Teilbereiche überlapp
C54.0	Bösartige Neubildung: Isthmus uteri	C71.9	Bösartige Neubildung: Gehirn, nicht näher bezeichnet
C54.1	Bösartige Neubildung: Endometrium	C72.0	Bösartige Neubildung: Rückenmark
C54.2	Bösartige Neubildung: Myometrium	C72.1	Bösartige Neubildung: Cauda equina
C54.3	Bösartige Neubildung: Fundus uteri	C72.2	Bösartige Neubildung: Nn olfactorii [I Hirnnerv]
C54.8	BNB: Corpus uteri, mehrere Teilbereiche überlappend	C72.3	Bösartige Neubildung: Nervus opticus [II Hirnnerv]
C54.9	Bösartige Neubildung: Corpus uteri, nicht näher bezeichnet	C72.4	Bösartige Neubildung: Nerv vestibulocochlearis [VIII Hirnnerv]
C55	Bösartige Neubildung des Uterus, Teil nnbez	C72.5	BNB: Sonstige und nicht näher bezeichnete Hirnnerven
C56	Bösartige Neubildung des Ovars	C72.8	BNB: Gehirn u andere Teile ZNS, mehr Teilbereiche überlapp
C57.0	Bösartige Neubildung: Tuba uterina [Fallopia]	C72.9	Bösartige Neubildung: Zentralnervensystem, nnbez
C57.1	Bösartige Neubildung: Lig latum uteri	C73	Bösartige Neubildung der Schilddrüse
C57.2	Bösartige Neubildung: Lig teres uteri	C74.0	Bösartige Neubildung: Nebennierenrinde
C57.3	Bösartige Neubildung: Parametrium	C74.1	Bösartige Neubildung: Nebennierenmark
C57.4	Bösartige Neubildung: Uterine Adnexe, nnbez	C74.9	Bösartige Neubildung: Nebenniere, nicht näher bezeichnet
C57.7	BNB: Sonstige näher bezeichnete weibliche Genitalorgane	C75.0	Bösartige Neubildung: Nebenschilddrüse
C57.8	BNB: Weibliche Genitalorgane, mehr Teilbereiche überlapp	C75.1	Bösartige Neubildung: Hypophyse
C57.9	BNB: Weibliches Genitalorgan, nicht näher bezeichnet	C75.2	Bösartige Neubildung: Ductus craniopharyngealis
C58	BNB Plazenta	C75.3	BNB: Epiphyse [Glandula pinealis] [Zirbeldrüse]
C60.0	Bösartige Neubildung: Praeputium penis	C75.4	Bösartige Neubildung: Glomus caroticum
C60.1	Bösartige Neubildung: Glans penis	C75.5	BNB: Glomus aorticum u sonstige Paraganglien
C60.2	Bösartige Neubildung: Penischaft	C75.8	BNB: Beteiligung mehrerer endokriner Drüsen, nnbez
C60.8	Bösartige Neubildung: Penis, mehr Teilbereiche überlappend	C75.9	Bösartige Neubildung: Endokrine Drüse, nnbez
C60.9	Bösartige Neubildung: Penis, nicht näher bezeichnet	C76.0	BNB ungenau bezeichneter Lok: Kopf, Gesicht u Hals
C61	Bösartige Neubildung der Prostata	C76.1	BNB ungenau bezeichneter Lokalisationen: Thorax
C62.0	Bösartige Neubildung: Dystoper Hoden	C76.2	BNB ungenau bezeichneter Lokalisationen: Abdomen
C62.1	Bösartige Neubildung: Deszendierter Hoden	C76.3	BNB ungenau bezeichneter Lokalisationen: Becken
C62.9	Bösartige Neubildung: Hoden, nicht näher bezeichnet	C76.4	BNB ungenau bezeichneter Lok: Obere Extremität
C63.0	Bösartige Neubildung: Nebenhoden [Epididymis]	C76.5	BNB ungenau bezeichneter Lok: Untere Extremität
C63.1	Bösartige Neubildung: Samenstrang	C76.7	BNB: Sonstige ungenau bezeichnete Lokalisationen
C63.2	Bösartige Neubildung: Skrotum	C76.8	BNB: Sonst u ungenau bez Lok, mehr Teilber überlapp
C63.7	BNB: Sonstige näher bezeichnete männliche Genitalorgane	C77.0	Sekundäre u nnbez BNB: Lymphknoten Kopf/Gesicht/Hals
C63.8	BNB: Männliche Genitalorgane, mehr Teilbereiche überlapp	C77.1	Sekundäre u nnbez BNB: Intrathorakale Lymphknoten
C63.9	Bösartige Neubildung: Männliches Genitalorgan, nnbez	C77.2	Sekundäre u nnbez BNB: Intraabdominale Lymphknoten
C64	BNB der Niere, ausgenommen Nierenbecken	C77.3	Sek u nnbez BNB: Axill Lymphkn u Lymphkn obere Extrem
C65	BNB Nierenbecken	C77.4	Sek u nnbez BNB: Inguin Lymphkn u Lymphkn unt Extrem
C66	BNB Ureter	C77.5	Sekundäre u nnbez BNB: Intrapelvine Lymphknoten
C67.0	Bösartige Neubildung: Trigonum vesicae	C77.8	Sekundäre u nnbez BNB: Lymphknoten mehrerer Regionen
C67.1	Bösartige Neubildung: Apex vesicae	C77.9	Sekundäre u nnbez BNB: Lymphknoten, nnbez
C67.2	Bösartige Neubildung: Laterale Harnblasenwand	C78.0	Sekundäre bösartige Neubildung der Lunge
C67.3	Bösartige Neubildung: Vordere Harnblasenwand	C78.1	Sekundäre bösartige Neubildung des Mediastinum
C67.4	Bösartige Neubildung: Hintere Harnblasenwand	C78.2	Sekundäre bösartige Neubildung der Pleura
C67.5	Bösartige Neubildung: Harnblasenhals	C78.3	Sekundäre BNB sonstiger u nnbez Atmungsorgane
C67.6	Bösartige Neubildung: Ostium ureteris	C78.4	Sekundäre BNB Dünndarm
C67.7	Bösartige Neubildung: Urachus	C78.5	Sekundäre BNB Dickdarm u Rektum
C67.8	BNB: Harnblase, mehrere Teilbereiche überlappend	C78.6	Sekundäre BNB Retroperitoneum u Peritoneum
C67.9	Bösartige Neubildung: Harnblase, nicht näher bezeichnet	C78.7	Sekundäre BNB Leber u intrahepatische Gallengänge
C68.0	Bösartige Neubildung: Urethra	C78.8	Sekundäre BNB so u nnbez Verdauungsorgane
C68.1	Bösartige Neubildung: Paraurethrale Drüse	C79.0	Sekundäre BNB Niere u Nierenbecken
C68.8	BNB: Hamorgane, mehrere Teilbereiche überlappend	C79.1	Sekundäre BNB Harnblase, sonst u nnbez Hamorgane
C68.9	Bösartige Neubildung: Hamorgan, nicht näher bezeichnet	C79.2	Sekundäre BNB Haut
C69.0	Bösartige Neubildung: Konjunktiva	C79.3	Sekundäre BNB Gehirn u Hirnhäute
C69.1	Bösartige Neubildung: Kornea	C79.4	Sekundäre BNB so u nnbez Teile Nervensystem
C69.2	Bösartige Neubildung: Retina	C79.5	Sekundäre BNB Knochen u Knochenmark
C69.3	Bösartige Neubildung: Chorioidea	C79.6	Sekundäre bösartige Neubildung des Ovars
C69.4	Bösartige Neubildung: Ziliarkörper	C79.7	Sekundäre bösartige Neubildung der Nebenniere
C69.5	Bösartige Neubildung: Tränendrüse und Tränenwege	C79.81	Sekundäre bösartige Neubildung der Brustdrüse
C69.6	Bösartige Neubildung: Orbita	C79.82	Sekundäre bösartige Neubildung der Genitalorgane
C69.8	BNB: Auge u Augenanhangsgebilde, mehr Teilber überlapp	C79.83	Sekundäre bösartige Neubildung des Perikards
C69.9	Bösartige Neubildung: Auge, nicht näher bezeichnet	C79.84	Sonstige sekundäre bösartige Neubildung des Herzens
C70.0	Bösartige Neubildung: Hirnhäute	C79.88	Sekundäre bösartige Neubildung so nbez Lokalisationen
C70.1	Bösartige Neubildung: Rückenmarkhäute	C79.9	Sekundäre bösartige Neubildung nnbez Lokalisation
C70.9	Bösartige Neubildung: Meningen, nicht näher bezeichnet	C80.0	Bösartige Neubildung, prim Lokalisation unbekannt, so bez

Prä-MDC
A11

C80.9	Bösartige Neubildung, nnbez	C91.41	Haarzellenleukämie: In kompletter Remission
C81.0	Noduläres lymphozytenprädominantes Hodgkin-Lymphom	C91.50	Adult T-Zell-Lymphom/Leukäm HTLV-1-assoz: oA kompl Rem
C81.1	Nodulär-sklerosierendes klassisches Hodgkin-Lymphom	C91.51	Adult T-Zell-Lymphom/Leukäm HTLV-1-assoz: In kompl Rem
C81.2	Gemischtzelliges klassisches Hodgkin-Lymphom	C91.60	Prolymphozyt-Leukämie T-Zell-Typ: oA einer komplet Remis
C81.3	Lymphozytenarmes klassisches Hodgkin-Lymphom	C91.61	Prolymphozyt-Leukämie vom T-Zell-Typ: In komplet Remis
C81.4	Lymphozytenreiches klassisches Hodgkin-Lymphom	C91.70	Sonstige lymphatische Leukämie: Ohne Ang kompl Remiss
C81.7	Sonstige Typen des klassischen Hodgkin-Lymphoms	C91.71	Sonstige lymphatische Leukämie: In kompletter Remission
C81.9	Hodgkin-Lymphom, nicht näher bezeichnet	C91.80	Reifzellige B-ALL vom Burkitt-Typ: oA einer komplet Remis
C82.0	Follikuläres Lymphom Grad I	C91.81	Reifzellige B-ALL vom Burkitt-Typ: In kompletter Remission
C82.1	Follikuläres Lymphom Grad II	C91.90	Lymphatische Leukämie, nnbez: Ohne Ang kompl Remission
C82.2	Follikuläres Lymphom Grad III, nicht näher bezeichnet	C91.91	Lymphatische Leukämie, nnbez: In kompletter Remission
C82.3	Follikuläres Lymphom Grad IIIa	C92.00	Akute myeloblast Leukämie [AML]: oA einer komplet Remis
C82.4	Follikuläres Lymphom Grad IIIb	C92.01	Akute myeloblast Leukämie [AML]: In komplet Remis
C82.5	Diffuses Follikelzentrumslymphom	C92.10	Chr myelo Leukäm [CML], BCR/ABL-posit: oA kompl Rem
C82.6	Kutanes Follikelzentrumslymphom	C92.11	Chr myelo Leukäm [CML], BCR/ABL-posit: In kompl Rem
C82.7	Sonstige Typen des follikulären Lymphoms	C92.20	Atyp chr myelo Leukäm, BCR/ABL-negat: oA kompl Rem
C82.9	Follikuläres Lymphom, nicht näher bezeichnet	C92.21	Atyp chr myelo Leukäm, BCR/ABL-negat: In kompl Rem
C83.0	Kleinzelliges B-Zell-Lymphom	C92.30	Myelosarkom: Ohne Angabe kompl Remission
C83.1	Mantelzell-Lymphom	C92.31	Myelosarkom: In kompletter Remission
C83.3	Diffuses großzelliges B-Zell-Lymphom	C92.40	Akut Promyelozyt-Leukämie [PCL]: oA komplet Remis
C83.5	Lymphoblastisches Lymphom	C92.41	Akute Promyelozyt-Leukämie [PCL]: In komplet Remis
C83.7	Burkitt-Lymphom	C92.50	Akute myelomonozytäre Leukämie: Ohne Ang kompl Remis
C83.8	Sonstige nicht follikuläre Lymphome	C92.51	Akute myelomonozytäre Leukämie: In kompletter Remission
C83.9	Nicht follikuläres Lymphom, nicht näher bezeichnet	C92.60	Akut myelo Leukäm m 11q23-Abnormität: oA kompl Rem
C84.0	Mycosis fungoides	C92.61	Akut myelo Leukäm mit 11q23-Abnormität: In kompl Rem
C84.1	Sézary-Syndrom	C92.70	Sonstige myeloische Leukämie: Ohne Ang kompl Remission
C84.4	Peripheres T-Zell-Lymphom, nicht spezifiziert	C92.71	Sonstige myeloische Leukämie: In kompletter Remission
C84.5	Sonstige reifzellige T/NK-Zell-Lymphome	C92.80	Akut myelo Leukäm m multilineär Dysplas: oA kompl Rem
C84.6	Anaplastisches großzelliges Lymphom, ALK-positiv	C92.81	Akut myelo Leukäm m multilineär Dysplas: In kompl Rem
C84.7	Anaplastisches großzelliges Lymphom, ALK-negativ	C92.90	Myeloische Leukämie, nnbez: Ohne Ang kompl Remission
C84.8	Kutanes T-Zell-Lymphom, nicht näher bezeichnet	C92.91	Myeloische Leukämie, nnbez: In kompletter Remission
C84.9	Reifzelliges T/NK-Zell-Lymphom, nicht näher bezeichnet	C93.00	Akut Monoblast/Monozytenleukämie: oA komplet Remis
C85.1	B-Zell-Lymphom, nnbez	C93.01	Akut Monoblast/Monozytenleukämie: In komplet Remis
C85.2	Mediastinales (thymisches) großzelliges B-Zell-Lymphom	C93.10	Chron myelomonozytäre Leukämie: oA einer komplet Remis
C85.7	Sonst nbez Typen Non-Hodgkin-Lymphom	C93.11	Chron myelomonozyt Leukämie: In komplet Remis
C85.9	Non-Hodgkin-Lymphom, nicht näher bezeichnet	C93.30	Juvenil myelomonozyt Leukämie: oA einer komplet Remis
C86.0	Extranodales NK/T-Zell-Lymphom, nasaler Typ	C93.31	Juvenile myelomonozytäre Leukämie: In komplet Remis
C86.1	Hepatosplenisches T-Zell-Lymphom	C93.70	Sonstige Monozytenleukämie: Ohne Ang kompl Remission
C86.2	T-Zell-Lymphom vom Enteropathie-Typ	C93.71	Sonstige Monozytenleukämie: In kompletter Remission
C86.3	Subkutanes pannikulitisches T-Zell-Lymphom	C93.90	Monozytenleukämie, nnbez: Ohne Angabe kompl Remission
C86.4	Blastisches NK-Zell-Lymphom	C93.91	Monozytenleukämie, nnbez: In kompletter Remission
C86.5	Angioimmunoblastisches T-Zell-Lymphom	C94.00	Akute Erythroleukämie: oA einer komplet Remission
C86.6	Primäre kutane CD30-positive T-Zell-Proliferationen	C94.01	Akute Erythroleukämie: In kompletter Remission
C88.00	Makroglobulinämie Waldenström: oA einer kompl Remiss	C94.20	Akute Megakaryoblastenleukämie: Ohne Ang kompl Remiss
C88.01	Makroglobulinämie Waldenström: In kompletter Remission	C94.21	Akute Megakaryoblastenleukämie: In kompletter Remission
C88.20	So Schwerkettenkrankht: oA einer komplet Remission	C94.30	Mastzellenleukämie: Ohne Angabe kompl Remission
C88.21	Sonstige Schwerkettenkrankheit: In kompletter Remission	C94.31	Mastzellenleukämie: In kompletter Remission
C88.30	Immunproliferative Dünndarmkrankheit: Oh Ang kompl Rem	C94.40	Akut Panmyelose m Myelofibrose: oA komplet Remis
C88.31	Immunproliferative Dünndarmkrankheit: In kompletter Remis	C94.41	Akute Panmyelose mit Myelofibrose: In komplet Remis
C88.40	Extranod Marginzin-B-Lymphom MALT oA kompl Rem	C94.60	Myelodyspl u -prolifer KH, nicht klassif-bar: oA kompl Remis
C88.41	Extranod Marginzin-B-Lymphom MukosAss Gwb In kompl Rem	C94.61	Myelodyspl u -prolifer KH, nicht klassif-bar: In kompl Remis
C88.70	Sonstige bösartige immunproliferat KH: oA kompl Remis	C94.70	Sonstige nbez Leukämien: Ohne Angabe kompl Remission
C88.71	Sonst bösart immunproliferative KH: In kompletter Remiss	C94.71	Sonst näher bez Leukämien: In kompletter Remis
C88.90	Bösart immunproliferative KH, nnbez: oA kompl Remis	C95.00	Akute Leukämie nnbez Zelltyps: Ohne Ang kompl Remission
C88.91	Bösart immunproliferative KH, nnbez: In kompletter Remiss	C95.01	Akute Leukämie nnbez Zelltyps: In kompletter Remission
C90.00	Multiples Myelom: oA einer kompletten Remission	C95.10	Chronische Leukämie nnbez Zelltyps: Oh Ang kompl Remiss
C90.01	Multiples Myelom: In kompletter Remission	C95.11	Chronische Leukämie nnbez Zelltyps: In kompletter Remiss
C90.10	Plasmazellenleukämie: Ohne Angabe einer kompl Remission	C95.70	Sonstige Leukämie nnbez Zelltyps: Ohne Ang kompl Remis
C90.11	Plasmazellenleukämie: In kompletter Remission	C95.71	Sonstige Leukämie nnbez Zelltyps: In kompletter Remission
C90.20	Extramedullär Plasmozytom: oA einer komplet Remission	C95.8	Leukämie, refraktär auf Standard-Induktionstherapie
C90.21	Extramedulläres Plasmozytom: In kompletter Remission	C95.90	Leukämie, nicht näher bezeichnet: Ohne Ang kompl Remiss
C90.30	Solitäres Plasmozytom: oA einer kompletten Remission	C95.91	Leukämie, nicht näher bezeichnet: In kompletter Remission
C90.31	Solitäres Plasmozytom: In kompletter Remission	C96.0	Multifok/-syst (dissm) Langerh-Zell-Histiozytos [AbtLetterSiwe]
C91.00	Akut lymphat Leukämie [ALL]: oA einer komplet Remission	C96.2	Bösartiger Mastzelltumour
C91.01	Akute lymphat Leukämie [ALL]: In komplet Remission	C96.4	Sarkom der dendritischen Zellen (akzessorische Zellen)
C91.10	Chr lymphat Leukäm B-Zell-Typ [CLL]: oA komplet Remis	C96.5	Multifokale u unisystemische Langerhans-Zell-Histiozytose
C91.11	Chr lymphat Leukämie B-Zell-Typ [CLL]: In komplet Remis	C96.6	Unifokale Langerhans-Zell-Histiozytose
C91.30	Prolymphozyt Leukämie B-Zell-Typ: oA komplet Remis	C96.7	So nbez BNB lymphat/blutbildend/verwandtes Gewebe
C91.31	Prolymphozyt Leukämie vom B-Zell-Typ: In komplet Remis	C96.8	Histiozytisches Sarkom
C91.40	Haarzellenleukämie: Ohne Angabe kompl Remission	C96.9	BNB lymphat/blutbildendes/verwandtes Gew, nnbez

C97	BNB als Primärtumoren an mehreren Lok	D69.59	Sekundäre Thrombozytopenie, nicht näher bezeichnet
D32.0	Gutartige Neubildung Hirnhäute	D69.60	ThromboPen, nnbez, transfusrefr
D32.1	Gutartige Neubildung Rückenmarkhäute	D69.61	ThromboPen, nnbez, n transfusrefr bez
D32.9	Gutartige Neubildung Meningen, nnbez	D69.8	Sonstige nbez hämorrhagische Diathesen
D33.0	Gutartige Neubildung Gehirn, supratentoriell	D69.9	Hämorrhagische Diathese, nnbez
D33.1	Gutartige Neubildung Gehirn, infratentoriell	D70.0	Angeb Agranulozyt u Neutropen
D33.2	Gutartige Neubildung Gehirn, nnbez	D70.10	Arzneimittelinduz Agranulozyt/Neutropenie: Krit Ph < 4Tg
D33.3	Gutartige Neubildung Hirnnerven	D70.11	Arzneimittelinduz Agranulozyt/Neutropenie: Krit Ph 10-19Tg
D33.4	Gutartige Neubildung Rückenmark	D70.12	Arzneimittelinduz Agranulozyt/Neutropenie: Krit Ph > 19Tg
D33.7	Gutartige Neubildung sonst nbez Teile ZNS	D70.13	Arzneimittelinduz Agranulozyt/Neutropenie: Krit Ph 4 - < 7Tg
D33.9	Gutartige Neubildung ZNS, nnbez	D70.14	Arzneimittelinduz Agranulozyt/Neutropen: Krit Ph 7 - < 10Tg
D45	Polycythaemia vera	D70.18	Sonst VerlForm arzneimittelinduz Agranulozyt/Neutropenie
D46.0	Refraktäre Anämie oh Ringsideroblasten, so bez	D70.19	Arzneimittelinduz Agranulozyt/Neutropenie, nnbez
D46.1	Refraktäre Anämie m Ringsideroblasten	D70.3	Sonstige Agranulozytose
D46.2	Refraktäre Anämie m Blastenüberschuß	D70.5	Zyklische Neutropenie
D46.4	Refraktäre Anämie, nnbez	D70.6	Sonstige Neutropenie
D46.5	Refraktäre Anämie mit Mehrlinien-Dysplasie	D70.7	Neutropenie, nicht näher bezeichnet
D46.6	Myelodyspl Syndr m isoliert del(5q)-Chromosomenanomal	D71	Funktionelle Störungen neutrophile Granulozyten
D46.7	Sonstige myelodysplastische Syndrome	D72.0	Genetisch bedingte Leukozytenanomalien
D46.9	Myelodysplastisches Syndrom, nnbez	D73.0	Hyposplenismus
D47.0	Histiozyten-/Mastzelltumor unsich/unbek Verhalt	D73.1	Hypersplenismus
D47.1	Chronische myeloproliferative Krankheit	D73.2	Chronisch-kongestive Splenomegalie
D47.4	Osteomyelofibrose	D73.3	Abszeß Milz
D60.0	Chron erworbene isolierte aplastische Anämie	D73.5	Infarzierung Milz
D60.1	Transitorische erworb isolierte aplastische Anämie	D74.0	Angeborene Methämoglobinämie
D60.8	Sonstige erworb isolierte aplastische Anämien	D74.8	Sonstige Methämoglobinämien
D60.9	Erworbene isolierte aplastische Anämie, nnbez	D74.9	Methämoglobinämie, nnbez
D61.0	Angeborene aplastische Anämie	D75.0	Familiäre Erythrozytose
D61.10	Aplastische Anämie infolge zytostatischer Therapie	D75.1	Sekundäre Polyglobulie [Polyzythämie]
D61.18	Sonstige arzneimittelinduzierte aplastische Anämie	D75.8	Sonstige nbez KH des Blutes und der blutbildenden Organe
D61.19	Arzneimittelinduzierte aplastische Anämie, nnbez	D75.9	Krankheit des Blutes und der blutbildenden Organe, nnbez
D61.2	Aplastische Anämie infolge sonst äuß Ursachen	D76.1	Hämophagozytäre Lymphohistiozytose
D61.3	Idiopathische aplastische Anämie	D76.2	Hämophagozytäres Syndrom bei Infektionen
D61.8	Sonstige nbez aplastische Anämien	D76.3	Sonstige Histiozytose-Syndrome
D61.9	Aplastische Anämie, nnbez	D77	Sonst Kh des Blutes u der blutbildenden Org bei aokl KH
D65.0	Erworb Afibrinogenämie	D80.0	Hereditäre Hypogammaglobulinämie
D65.1	Disseminierte intravas Gerinn [DIG, DIC]	D80.1	Nichtfamiliäre Hypogammaglobulinämie
D65.2	Erworb Fibrinolyseblutung	D80.2	Selektiver Immunglobulin-A-Mangel [IgA-Mangel]
D65.9	DefibrinatSynd, nnbez	D80.3	Selekt Mangel Immunglobulin-G-Subkl [IgG-Subkl]
D66	Hereditärer Faktor-VIII-Mangel	D80.4	Selektiver Immunglobulin-M-Mangel [IgM-Mangel]
D67	Hereditärer Faktor-IX-Mangel	D80.5	Immundefekt b erhöhtem Immunglobulin M [IgM]
D68.0	Willebrand-Jürgens-Syndrom	D80.6	AK-Mangel b Normo-/Hypergammaglobulinämie
D68.1	Hereditärer Faktor-XI-Mangel	D80.7	Transit Hypogammaglobulinämie im Kindesalter
D68.20	Hereditärer Faktor-I-Mangel	D80.8	Sonst Immundefekte m vorherrsch AK-Mangel
D68.21	Hereditärer Faktor-II-Mangel	D80.9	Immundefekt m vorherrsch AK-Mangel, nnbez
D68.22	Hereditärer Faktor-V-Mangel	D81.0	Schwer komb Immundefekt [SCID] m retikul Dysgenes
D68.23	Hereditärer Faktor-VII-Mangel	D81.1	Schwer komb Immundef [SCID] m niedr T-/B-Zellen-Z
D68.24	Hereditärer Faktor-X-Mangel	D81.2	Schwer komb Immundef [SCID] m niedr/norm B-Zellen-Z
D68.25	Hereditärer Faktor-XII-Mangel	D81.3	Adenosinaminase[ADA]-Mangel
D68.26	Hereditärer Faktor-XIII-Mangel	D81.4	Nezelof-Syndrom
D68.28	Hereditärer Mangel an sonstigen Gerinnungsfaktoren	D81.5	Purinukleosid-Phosphorylase[PNP]-Mangel
D68.30	Hämorrhag Diathese d Antikoagulanzen	D81.6	Haupthistokompat-Kompl-KI-I-Defekt [MHC-KI-I-D]
D68.31	Hämorrhag Diathese d Vermehrung Antikörper geg Faktor VIII	D81.7	Haupthistokompat-Kompl-KI-II-Defekt [MHC-KI-II-D]
D68.32	Hämorrhag Diathese d Vermehrung Antikörp geg so GerinFakt	D81.8	Sonstige kombinierte Immundefekte
D68.38	Sonstige hämorrhag Diathese d sonst u nnbez Antikörper	D81.9	Kombinierter Immundefekt, nnbez
D68.4	Erworbener Mangel an Gerinnungsfaktoren	D82.0	Wiskott-Aldrich-Syndrom
D68.5	Primäre Thrombophilie	D82.1	Di-George-Syndrom
D68.6	Sonstige Thrombophilien	D82.2	Immundef m disproport Kleinwuchs
D68.8	Sonstige nbez Koagulopathien	D82.3	Immundefekt m hereditär defekter Reakt auf EBV
D68.9	Koagulopathie, nnbez	D82.4	Hyperimmunglobulin-E[IgE]-Syndrom
D69.0	Purpura anaphylactoides	D82.8	Immundefekte in Verbind m and nbez schw Defekten
D69.1	Qualitative Thrombozytendefekte	D82.9	Immundefekt in Verbindung m schwer Defekt, nnbez
D69.2	Sonstige nichtthrombozytopenische Purpura	D83.0	Variab Immundef überw Abweich B-Zellen-Zahl/-Funkt
D69.3	Idiopathische thrombozytopenische Purpura	D83.1	Variab Immundef m überw immunregulator T-Zell-Stör
D69.40	Sonst prim ThromboPen, transfusrefr	D83.2	Variab Immundef m AutoAK gg B-/T-Zellen
D69.41	Sonst prim ThromboPen, n transfusrefr bez	D83.8	Sonstige variable Immundefekte
D69.52	Heparin-induzierte Thrombozytopenie Typ I	D83.9	Variabler Immundefekt, nnbez
D69.53	Heparin-induzierte Thrombozytopenie Typ II	D84.0	Lymphozytenfunktion-Antigen-1[LFA-1]-Defekt
D69.57	Sonst sek ThromboPen, transfusionsrefraktär	D84.1	Defekte im Komplementsystem
D69.58	Sonst sek ThromboPen, n transfusionsrefraktär	D84.8	Sonstige nbez Immundefekte

D84.9	Immundefekt, nnbez	E85.2	Heredofamiliäre Amyloidose, nnbez
D86.0	Sarkoidose Lunge	E85.3	Sekundäre systemische Amyloidose
D86.1	Sarkoidose Lymphknoten	G00.0	Meningitis durch Haemophilus influenzae
D86.2	Sarkoidose Lunge m Sarkoidose LK	G00.1	Pneumokokkenmeningitis
D86.3	Sarkoidose Haut	G00.2	Streptokokkenmeningitis
D86.8	Sarkoidose an sonst u komb Lok	G00.3	Staphylokokkenmeningitis
D86.9	Sarkoidose, nnbez	G00.8	Sonstige bakterielle Meningitis
D89.0	Polyklonale Hypergammaglobulinämie	G00.9	Bakterielle Meningitis, nnbez
D89.1	Kryoglobulinämie	G01	Meningitis bei aokl bakteriellen Krankheiten
D89.2	Hypergammaglobulinämie, nnbez	G02.0	Meningitis bei aokl Viruskrankheiten
D89.3	Immunrekonstitutionssyndrom	G02.1	Meningitis bei aokl Mykosen
D89.8	Sonst nbez Stör m Beteiligung Immunsystem, aonkl	G02.8	Meningitis bei sonst nbez aokl infektiösen u parasitären KH
D89.9	Störung m Beteiligung Immunsystem, nnbez	G03.0	Nichteitrige Meningitis
D90	Immunkompr n Bestrahl/Chemother/sonst immunsupp Maßn	G03.1	Chronische Meningitis
E51.1	Beriberi	G03.2	Benigne rezidiv Meningitis [Mollaret-Meningitis]
E51.2	Wernicke-Enzephalopathie	G03.8	Meningitis d sonstige nbez Ursachen
E51.8	Sonstige Manifestationen Thiaminmangel	G03.9	Meningitis, nnbez
E70.0	Klassische Phenylketonurie	G04.0	Akute disseminierte Enzephalitis
E70.1	Sonstige Hyperphenylalaninämien	G04.1	Tropische spastische Paraplegie
E70.2	Störungen TyrosinSW	G04.2	Bakt Meningoenzephalitis u Meningomyelitis, aonkl
E70.3	Albinismus	G04.8	Sonst Enzephalitis, Myelitis u Enzephalomyelitis
E70.8	Sonstige Störungen SW aromatischer Aminosäuren	G04.9	Enzephalitis, Myelitis u Enzephalomyelitis, nnbez
E70.9	Störung SW aromatischer Aminosäuren, nnbez	G05.0	Enzephal Myelitis Enzephalomyelit b aokl bakt KH
E71.0	Ahornsirup- (Harn-) KH	G05.1	Enzephal Myelitis Enzephalomyelit b aokl Virus-KH
E71.1	Sonstige Störungen SW verzweigter Aminosäuren	G05.2	Enzephal Myelitis Enzephalom b so aokl inf/par KH
E71.2	Störung SW verzweigter Aminosäuren, nnbez	G05.8	Enzephal Myelitis Enzephalomyelit b so aokl KH
E71.3	Störungen FettsäureSW	G06.0	Intrakran Abszeß u intrakranielles Granulom
E72.0	Störungen Aminosäuretransport	G06.1	Intraspinaler Abszeß u intraspinale Granulom
E72.1	Störungen SW schwefelhaltiger Aminosäuren	G06.2	Extraduraler u subduraler Abszeß, nnbez
E72.2	Störungen Harnstoffzyklus	G07	Intrakran u intraspinal Absz u Granulom b aokl KH
E72.3	Störungen Lysin- u HydroxylysinSW	G08	Intrakran u intraspinal Phlebitis u Thrombophlebitis
E72.4	Störungen OrnithinSW	G09	Folgen entzündlicher KH ZNS
E72.5	Störungen GlyzinSW	G10	Chorea Huntington
E72.8	Sonstige nbez Störungen AminosäureSW	G11.0	Angeborene nichtprogressive Ataxie
E72.9	Störung Aminosäurestoffwechsels, nnbez	G11.1	Früh beginnende zerebellare Ataxie
E73.0	Angeborener Laktasemangel	G11.2	Spät beginnende zerebellare Ataxie
E73.1	Sekundärer Laktasemangel	G11.3	Zerebellare Ataxie defekt DNA-Reparatursystem
E73.8	Sonstige Laktoseintoleranz	G11.4	Hereditäre spastische Paraplegie
E73.9	Laktoseintoleranz, nnbez	G11.8	Sonstige hereditäre Ataxien
E74.0	Glykogenspeicherkrankheit [Glykogenose]	G11.9	Hereditäre Ataxie, nnbez
E74.1	Störungen Fruktosestoffwechsel	G12.0	Infant spin Muskelatrophie, Typ I [Werdnig-Hoffm]
E74.2	Störungen Galaktosestoffwechsel	G12.1	Sonstige vererbte spinale Muskelatrophie
E74.3	So Störungen intestinale Kohlenhydratabsorption	G13.0	Paraneoplastische Neuromyopathie u Neuropathie
E74.4	Störungen PyruvatSW u Glukoneogenese	G13.1	So Systematroph, vorwieg ZNS betreff, b Neubild
E74.8	Sonstige nbez Störungen KohlenhydratSW	G13.2	Systematrophie, vorwieg ZNS betreff, b Myxödem
E74.9	Störung Kohlenhydratstoffwechsel, nnbez	G13.8	Systematrophie, vorwieg ZNS betreff, b so aokl KH
E75.0	GM2-Gangliosidose	G20.10	Prim Parkins-Synd mäß/schwer Beeintr: Oh Wirkungsfunkt
E75.1	Sonstige Gangliosidosen	G20.11	Prim Parkins-Synd mäß/schwer Beeintr: M Wirkungsfunkt
E75.2	Sonstige Sphingolipidosen	G20.20	Prim Parkins-Synd schwerst Beeintr: Oh Wirkungsfunkt
E75.3	Sphingolipidose, nnbez	G20.21	Prim Parkins-Synd schwerst Beeintr: M Wirkungsfunkt
E75.4	Neuronale Zeroidlipofuszinose	G21.0	Malignes Neuroleptika-Syndrom
E75.5	Sonstige Störungen Lipidspeicherung	G21.1	Sonst arzneimittelinduziertes Parkinson-Synd
E75.6	Störung Lipidspeicherung, nnbez	G21.2	Parkinson-Syndrom d sonst exogene Agenzien
E76.0	Mukopolysaccharidose, Typ I	G21.3	Postenzephalitisches Parkinson-Syndrom
E76.1	Mukopolysaccharidose, Typ II	G23.0	Hallervorden-Spatz-Syndrom
E76.2	Sonstige Mukopolysaccharidosen	G23.1	Progres supranukl Ophthalmopleg [Steele-Rich-Olsz-Synd]
E76.3	Mukopolysaccharidose, nnbez	G23.2	Striatonigrale Degeneration
E76.8	Sonstige Störungen Glykosaminoglykan-SW	G23.8	Sonstige nbez degenerative KH Basalganglien
E76.9	Störung Glykosaminoglykan-SW, nnbez	G23.9	Degenerative KH Basalganglien, nnbez
E77.0	Defekte posttranslational Modifikat lysosom Enzyme	G31.81	Mitochondriale Zytopathie
E77.1	Defekte b Glykoproteinabbau	G35.0	Erstmanifestation einer multiplen Sklerose
E77.8	Sonstige Störungen GlykoproteinSW	G35.10	MS m schubförm Verl: OA akute Exazerbation od Progress
E77.9	Störung Glykoproteinstoffwechsels, nnbez	G35.11	MS m schubförm Verl: MA akute Exazerbation od Progress
E84.0	Zystische Fibrose mit Lungenmanifestationen	G35.20	MS m prim chron Verl: OA akute Exazerbation od Progress
E84.1	Zystische Fibrose mit Darmmanifestationen	G35.21	MS m prim chron Verl: MA akute Exazerbation od Progress
E84.80	Zystische Fibrose mit Lungen- und Darm-Manifestation	G35.30	MS m sek chron Verl: OA akute Exazerbation od Progress
E84.87	Zystische Fibrose mit sonstigen multiplen Manifestationen	G35.31	MS m sek chron Verl: MA akute Exazerbation od Progress
E84.88	Zystische Fibrose mit sonstigen Manifestationen	G35.9	Multiple Sklerose, nicht näher bezeichnet
E85.0	Nichtneuropathische heredofamiliäre Amyloidose	G36.0	Neuromyelitis optica [Devic-KH]
E85.1	Neuropathische heredofamiliäre Amyloidose	G36.1	Akut u subak hämorrhag Leukoenzephalitis [Hurst]

G36.8	Sonstige nbez akute disseminierte Demyelinisation	G73.2	Sonstige Myastheniesyndrome b Neubildungen
G36.9	Akute disseminierte Demyelinisation, nbez	G73.3	Myastheniesyndrome b sonst aokl KH
G37.0	Diffuse Hirnsklerose	G73.4	Myopathie b aokl inf und parasitären KH
G37.1	Zentrale Demyelinisation Corpus callosum	G73.5	Myopathie b endokrinen Krankheiten
G37.2	Zentrale pontine Myelinolyse	G73.6	Myopathie b Stoffwechselkrankheiten
G37.3	Myelitis transversa acuta b demyelinisier KH ZNS	G73.7	Myopathie b sonst aokl KH
G37.4	Subakute nekrotisierende Myelitis [Foix-Alajouanine-Synd]	G80.0	Spastische tetraplegische Zerebralparese
G37.5	Konzentr Sklerose [Baló-KH]	G80.1	Spastische diplegische Zerebralparese
G37.8	Sonst nbez demyelinisierende KH ZNS	G80.2	Infantile hemiplegische Zerebralparese
G37.9	Demyelinisierende KH ZNS, nbez	G80.3	Dyskinetische Zerebralparese
G40.00	Pseudo-Lennox-Syndrom	G80.4	Ataktische Zerebralparese
G40.01	CSWS	G80.8	Sonstige infantile Zerebralparese
G40.02	Benign psychomotor Epilep [terror fits]	G80.9	Infantile Zerebralparese, nbez
G40.08	So lokbez (fok) (part) idiop Epil/epil Synd m fok beg Anf	G81.0	Schlaff Hemipares u Hemipleg
G40.09	Lokbez (fok) (part) idiop Epilep/epil Synd m fok beg Anf, nbez	G81.1	Spast Hemipares u Hemipleg
G40.1	Lokbez (fok) (part) idiop Epilep/epil Synd m einf fok Anf	G81.9	Hemipares u Hemipleg, nbez
G40.2	Lokbez (fok) (part) idiop Epil/epil Synd m komplex fok Anf	G90.3	Multisystem-Atrophie
G40.3	Generalisierte idiopath Epilepsie u epilept Synd	G91.0	Hydrocephalus communicans
G40.4	Sonst generalisierte Epilepsie u epileptische Synd	G91.1	Hydrocephalus occlusus
G40.5	Spezielle epileptische Syndrome	G92	Toxische Enzephalopathie
G40.6	Grand-mal-Anfälle, nbez (m/oh Petit mal)	G93.0	Hirnzysten
G41.0	Grand-mal-Status	G93.5	Compressio cerebri
G41.1	Petit-mal-Status	G93.6	Hirnödem
G41.2	Status epilepticus m komplexfokalen Anfällen	G93.7	Reye-Syndrom
G60.0	Hereditäre sensomotorische Neuropathie	I01.1	Akute rheumatische Endokarditis
G60.1	Refsum-Krankheit	I01.2	Akute rheumatische Myokarditis
G60.2	Neuropathie in Verbindung m hereditärer Ataxie	I21.0	Akuter transmuraler Myokardinfarkt Vorderwand
G60.3	Idiopathische progressive Neuropathie	I21.1	Akuter transmuraler Myokardinfarkt Hinterwand
G60.8	Sonst hereditäre u idiopathische Neuropathien	I21.2	Akuter transmuraler Myokardinf an sonst Lok
G60.9	Hereditäre u idiopathische Neuropathie, nbez	I21.3	Akuter transmuraler Myokardinf an nbez Lok
G61.0	Guillain-Barré-Syndrom	I21.4	Akuter subendokardialer Myokardinfarkt
G61.1	Serumpolyneuropathie	I23.0	Hämoperikard als akut Komplik nach akut Myokardinf
G61.8	Sonstige Polyneuritiden	I23.1	ASD als akute Komplik nach akut Myokardinf
G61.9	Polyneuritis, nbez	I23.2	VSD als akute Komplik nach akut Myokardinf
G62.0	Arzneimittelinduzierte Polyneuropathie	I23.3	Ruptur Herzwand oh Hämoperik als ak Komplik ak MI
G62.1	Alkohol-Polyneuropathie	I23.4	Ruptur Chordae tendineae als ak Komplik ak MI
G62.2	Polyneuropathie d sonstige toxische Agenzien	I23.5	Papillarmuskelruptur als ak Komplik nach ak MI
G62.80	Critical-illness-Polyneuropathie	I23.6	Thrombose Vorhof/HOhr/Kammer ak Komplik nach ak MI
G62.88	Sonst nbez Polyneuropath	I25.5	Ischämische Kardiomyopathie
G62.9	Polyneuropathie, nbez	I26.0	Lungenembolie mit Angabe eines akuten Cor pulmonale
G63.0	Polyneuropathie b aokl inf u parasit KH	I26.9	Lungenembolie ohne Angabe eines akuten Cor pulmonale
G63.1	Polyneuropathie b Neubildungen	I27.0	Primäre pulmonale Hypertonie
G63.2	Diabetische Polyneuropathie	I31.3	Perikarderguß (nichtentzündlich)
G63.3	Polyneuropathie b sonst endokrinen u Stoffwechsel-KH	I33.0	Akute und subakute infektiöse Endokarditis
G63.4	Polyneuropathie b alimentären Mangelzuständen	I40.0	Infektiöse Myokarditis
G63.5	Polyneuropathie b System-KH Bindegewebe	I42.0	Dilatative Kardiomyopathie
G63.6	Polyneuropathie b sonst KH Muskel-Skelett-System	I42.1	Hypertrophische obstruktive Kardiomyopathie
G63.8	Polyneuropathie b sonst aokl KH	I44.2	Atrioventrikulärer Block 3. Grades
G64	Sonstige KH peripheres Nervensystem	I60.0	SubarachBlutung, von Karotissiphon/-bifurkation ausgeh
G70.0	Myasthenia gravis	I60.1	SubarachBlutung, von A cerebri media ausgehend
G70.1	Toxische neuromuskuläre KH	I60.2	SubarachBlutung, von A communicans ant ausgehend
G70.2	Angeb od entwicklungsbedingte Myasthenie	I60.3	SubarachBlutung, von A communicans post ausgehend
G70.8	Sonstige nbez neuromuskuläre KH	I60.4	SubarachBlutung, von A basilaris ausgehend
G70.9	Neuromuskuläre KH, nbez	I60.5	SubarachBlutung, von A vertebralis ausgehend
G71.0	Muskeldystrophie	I60.6	SubarachBlutung, von sonst intrakran Aa ausgehend
G71.1	Myotone Syndrome	I60.7	SubarachBlutung, von nbez intrakran A ausgehend
G71.2	Angeborene Myopathien	I60.8	Sonstige Subarachnoidalblutung
G71.3	Mitochondriale Myopathie, aonkl	I60.9	Subarachnoidalblutung, nbez
G71.8	Sonstige primäre Myopathien	I61.0	Intrazereb Blutung Großhirnhemisphäre, subkortikal
G71.9	Primäre Myopathie, nbez	I61.1	Intrazereb Blutung Großhirnhemisphäre, kortikal
G72.0	Arzneimittelinduzierte Myopathie	I61.2	Intrazereb Blutung Großhirnhemisphäre, nbez
G72.1	Alkoholmyopathie	I61.3	Intrazerebrale Blutung Hirnstamm
G72.2	Myopathie d sonstige toxische Agenzien	I61.4	Intrazerebrale Blutung Kleinhirn
G72.3	Periodische Lähmung	I61.5	Intrazerebrale intraventrikuläre Blutung
G72.4	Entzündliche Myopath, aonkl	I61.6	Intrazerebrale Blutung an mehreren Lok
G72.80	Critical-illness-Myopathie	I67.0	Dissektion zerebraler Arterien
G72.88	Sonst nbez Myopath	I67.10	Zerebrales Aneurysma (erworben)
G72.9	Myopathie, nbez	I67.11	Zerebrale arteriovenöse Fistel (erworben)
G73.0	Myastheniesyndrome b endokrinen Krankheiten	I67.2	Zereb Atheroskl
G73.1	Lambert-Eaton-Syndrom	I67.3	Progressive subkortik vaskul Enzephalopathie

I67.4	Hypertensive Enzephalopathie	K45.1	Sonstige nbez abdominale Hernien m Gangrän
I67.5	Moyamoya-Syndrom	K63.1	Perforation Darm (nichttraumatisch)
I67.6	Nichteitrige Thrombose intrakranielles Venensyst	K65.0	Akute Peritonitis
I67.7	Zerebrale Arteriitis, aonkl	K66.0	Peritoneale Adhäsionen
I67.80	Vasospasmen bei Subarachnoidalblutung	K66.1	Hämoperitoneum
I68.0	Zerebrale Amyloidangiopathie	K66.8	Sonstige nbez KH Peritoneum
I68.1	Zerebrale Arteriitis b aokl infekt u parasitären KH	K66.9	KH Peritoneum, nnbez
I68.2	Zerebrale Arteriitis b sonst aokl KH	K67.0	Chlamydienperitonitis
I71.00	Dissektion Aorta nnbez Lok, oh Angabe einer Ruptur	K67.1	Gonokokkenperitonitis
I71.01	Dissektion Aorta thoracica, ohne Angabe einer Ruptur	K67.2	Syphilitische Peritonitis
I71.02	Dissektion Aorta abdominalis, ohne Angabe einer Ruptur	K67.3	Tuberkulöse Peritonitis
I71.03	Dissektion Aorta, thorakoabdominal, oh Angabe einer Ruptur	K67.8	Sonst KH Peritoneum b aokl InfektionsKH
I71.04	Dissektion Aorta nnbez Lokalisation, rupturiert	K70.4	Alkoholisches Leberversagen
I71.05	Dissektion Aorta thoracica, rupturiert	K72.0	Akutes u subakutes Leberversagen
I71.06	Dissektion Aorta abdominalis, rupturiert	K72.73	Hepatische Enzephalopathie Grad 3
I71.07	Dissektion Aorta, thorakoabdominal, rupturiert	K72.74	Hepatische Enzephalopathie Grad 4
I71.1	Aneurysma Aorta thoracica, rupturiert	K74.3	Primäre biliäre Zirrhose
I71.2	Aneurysma Aorta thoracica, oh Angabe einer Ruptur	K75.0	Leberabszeß
I71.3	Aneurysma Aorta abdominalis, rupturiert	K75.1	Phlebitis Pfortader
I71.4	Aneurysma Aorta abdominalis, oh Angabe einer Ruptur	K75.4	Autoimmune Hepatitis
I71.5	Aortenaneurysma, thorakoabdominal, rupturiert	K76.7	Hepatorenales Syndrom
I71.6	Aortenaneurysma, thorakoabdominal, oh Ang einer Ruptur	K85.01	Idiopathische akute Pankreatitis: M Organkompl
I77.2	Arterienruptur	K85.11	Biliäre akute Pankreatitis: M Organkompl
I85.0	Ösophagusvarizen m Blutung	K85.21	Alkoholinduzierte akute Pankreatitis: M Organkompl
J05.1	Akute Epiglottitis	K85.31	Medikamenten-induzierte akute Pankreatitis: M Organkompl
J39.0	Retropharyngealabszess und Parapharyngealabszess	K85.81	Sonst akute Pankreatitis: M Organkompl
J46	Status asthmaticus	K85.91	Akute Pankreatitis, nnbez: M Organkompl
J67.0	Farmerlunge	K91.80	Generalisierte Mukositis b Immunkompr
J67.1	Bagassose	K93.0	TB Darm, Peritoneum u Mesenteriallymphknoten
J67.2	Vogelzüchterlunge	K93.1	Megakolon b Chagas-KH
J67.3	Suberose	K93.21	Stadium 1 akut Verdauungstrakt-Graft-vers-host-KH
J67.4	Malzarbeiter-Lunge	K93.22	Stadium 2 akut Verdauungstrakt-Graft-vers-host-KH
J67.5	Pilzarbeiter-Lunge	K93.23	Stadium 3 akut Verdauungstrakt-Graft-vers-host-KH
J67.6	Ahornrindenschäler-Lunge	K93.24	Stadium 4 akut Verdauungstrakt-Graft-vers-host-KH
J67.7	Befeuchter- u Klimaanlage-Lunge	L51.20	Tox epiderm Nekrolysis [Lyell-Syndrom], Befall < 30% KöOF
J67.8	Allergische Alveolitis d organ Stäube	L51.21	Tox epiderm Nekrolysis [Lyell-Syndrom], Befall >= 30% KöOF
J67.9	Allergische Alveolitis d nnbez organ Staub	M31.1	Thrombotische Mikroangiopathie
J80	Atemnotsyndrom des Erwachsenen [ARDS]	M31.2	Letales Mittelliniengranulom
J84.1	Sonstige interstitielle Lungen-KH m Fibrose	M31.3	Wegener-Granulomatose
J85.0	Gangrän u Nekrose Lunge	M31.4	Aortenbogen-Syndrom [Takayasu-Syndrom]
J85.1	Abszeß d Lunge m Pneumonie	M31.5	Riesenzellarteriitis b Polymyalgia rheumatica
J85.2	Abszeß d Lunge oh Pneumonie	M32.1	Syst Lupus erythematodes m Bet Org/Organsyst
J85.3	Abszeß d Mediastinums	M48.40	Ermüdungsbruch Wirbel, mehrere Lok WS
J86.0	Pyothorax m Fistel	M48.41	Ermüdungsbruch Wirbel, Okzipito-Atlanto-Axialbereich
J86.9	Pyothorax oh Fistel	M48.42	Ermüdungsbruch Wirbels, Zervikalbereich
J93.0	Spontaner Spannungspneumothorax	M48.43	Ermüdungsbruch Wirbel, Zervikothorakalbereich
J95.1	Akute pulmonale Insuffizienz nach Thorax-OP	M48.44	Ermüdungsbruch Wirbel, Thorakalbereich
K12.20	Mund- (Boden-) Phlegmone	M72.60	Nekrotis Fasziiitis, Mehr Lok
K12.21	SubmandAbsz oA Ausbreit n mediast/parapharyng/zervik	M72.61	Nekrotis Fasziiitis, Schulterreg
K12.22	SubmandAbsz m Ausbreit n mediast/parapharyng/zervik	M72.62	Nekrotis Fasziiitis, Oberarm
K22.3	Perforation Ösophagus	M72.63	Nekrotis Fasziiitis, Unterarm
K25.0	Ulcus ventriculi, akut, m Blutung	M72.64	Nekrotis Fasziiitis, Hand
K25.1	Ulcus ventriculi, akut, m Perforation	M72.65	Nekrotis Fasziiitis, Beckenreg/OS
K25.2	Ulcus ventriculi, akut, m Blutg u Perf	M72.66	Nekrotis Fasziiitis, Unterschenkel
K26.0	Ulcus duodeni, akut, m Blutung	M72.67	Nekrotis Fasziiitis, Knöchel/Fuß
K26.1	Ulcus duodeni, akut, m Perforation	M72.68	Nekrotis Fasziiitis, Sonstige
K26.2	Ulcus duodeni, akut, m Blutung u Perforation	M72.69	Nekrotis Fasziiitis, Lok nnbez
K40.10	Doppelseitige Hern ing m Gangr, n Rezidivhern bez	M84.40	Pathologische Fraktur, aonkl, mehrere Lok
K40.11	Doppelseitige Hern ing m Gangr, Rezidivhernie	M84.41	Pathologische Fraktur, aonkl, Schulterregion
K40.40	Hern ing, eins/oh SeitAng, m Gangr, n Rezidivhern bez	M84.42	Pathologische Fraktur, aonkl, Oberarm
K40.41	Hern ing, eins/oh SeitAng, m Gangr, Rezidivhernie	M84.43	Pathologische Fraktur, aonkl, Unterarm
K41.1	Doppelseitige Hernia femoralis m Gangrän	M84.44	Pathologische Fraktur, aonkl, Hand
K41.4	Hern fem, eins/oh SeitAng, m Gangrän	M84.45	Pathologische Fraktur, aonkl, Becken/OS
K42.1	Hernia umbilicalis m Gangrän	M84.46	Pathologische Fraktur, aonkl, Unterschenkel
K43.1	Hernia ventralis m Gangrän	M84.47	Pathologische Fraktur, aonkl, Knöchel/Fuß
K43.4	Parastomale Hernie mit Gangrän	M84.48	Pathologische Fraktur, aonkl, sonstige Lok
K43.70	Epigastrische Hernie mit Gangrän	M84.49	Pathologische Fraktur, aonkl, nnbez Lokalisationen
K43.78	Sonstige Hernia ventralis mit Gangrän	N00.0	Akut nephrit Synd, minimale glomeruläre Läsion
K43.79	Nicht näher bezeichnete Hernia ventralis mit Gangrän	N00.1	Akut nephrit Synd, fokale u segment glomerul Läsionen
K44.1	Hernia diaphragmatica m Gangrän	N00.2	Akut nephrit Synd, diffuse membranöse GN

N00.3	Akut nephrit Synd, diffuse mesangioproliferative GN	Q20.4	Doppeleinstromventrikel [Double inlet ventricle]
N00.4	Akut nephrit Synd, diffuse endokap-prolif GN	Q20.5	Diskordante atrioventrikuläre Verbindung
N00.5	Akut nephrit Synd, diffuse mesangiokapilläre GN	Q20.6	Vorhofisomerismus
N00.6	Akut nephrit Synd, Densedeposit-KH	Q20.8	Sonst angeb Fehlbildung Herzhöhlen u verbind Strukturen
N00.7	Akut nephrit Synd, GN m diffuser Halbmondbildung	Q20.9	Angeb Fehlbildung Herzhöhlen u verbind Strukturen, nnbez
N00.8	Akut nephrit Synd, sonst morpholog Veränderungen	Q21.0	Ventrikelseptumdefekt
N00.9	Akut nephrit Synd, Art morpholog Veränderung nnbez	Q21.1	Vorhofseptumdefekt
N05.0	Nnbez nephrit Synd, minimale glomeruläre Läsion	Q21.2	Defekt Vorhof- u Kammerseptum
N10	Akute tubulointerstitielle Nephritis	Q21.3	Fallot-Tetralogie
N13.3	Sonstige u nnbez Hydronephrose	Q21.4	Aortopulmonaler Septumdefekt
N17.0	Akutes Nierenversagen m Tubulusnekrose	Q21.80	Fallot-Pentalogie
N17.1	Akutes Nierenversagen m akuter Rindennekrose	Q21.88	Sonst angeborene Fehlbildung der Herzsepten
N17.2	Akutes Nierenversagen m Marknekrose	Q21.9	Angeborene Fehlbildung Herzseptum, nnbez
N17.8	Sonstiges akutes Nierenversagen	Q22.0	Pulmonalklappenatresie
N17.9	Akutes Nierenversagen, nnbez	Q22.1	Angeborene Pulmonalklappenstenose
N18.4	Chron Nierenkrankheit, Stadium 4	Q22.2	Angeborene Pulmonalklappeninsuffizienz
N18.5	Chron Nierenkrankheit, Stadium 5	Q22.3	Sonst angeborene Fehlbildung Pulmonalklappe
N25.1	Renaler Diabetes insipidus	Q22.4	Angeborene Trikuspidalklappenstenose
N49.80	Fournier-Gangrän beim Mann	Q22.5	Ebstein-Anomalie
O14.1	Schwere Präeklampsie	Q22.6	Hypoplastisches Rechtsherzsyndrom
O14.2	HELLP-Syndrom	Q22.8	Sonst angeborene Fehlbildung Trikuspidalklappe
O15.0	Eklampsie während Schwangerschaft	Q22.9	Angeborene Fehlbildung Trikuspidalklappe, nnbez
O15.1	Eklampsie unter Geburt	Q23.0	Angeborene Aortenklappenstenose
O15.2	Eklampsie im Wochenbett	Q23.1	Angeborene Aortenklappeninsuffizienz
Q00.0	Anecephalie	Q23.2	Angeborene Mitralklappenstenose
Q00.1	Kraniorhachischisis	Q23.3	Angeborene Mitralklappeninsuffizienz
Q00.2	Inienzephalie	Q23.4	Hypoplastisches Linksherzsyndrom
Q01.0	Frontale Enzephalozele	Q23.8	Sonst angeborene Fehlbildung Aorten- u Mitralklappe
Q01.1	Nasofrontale Enzephalozele	Q23.9	Angeborene Fehlbildung Aorten- u Mitralklappe, nnbez
Q01.2	Okzipitale Enzephalozele	Q24.0	Dextrokardie
Q01.8	Enzephalozele sonstiger Lokalisationen	Q24.1	Lävokardie
Q01.9	Enzephalozele, nnbez	Q24.2	Cor triatriatum
Q02	Mikrozephalie	Q24.3	Infundibuläre Pulmonalstenose
Q03.0	Fehlbildungen Aquaeductus cerebri	Q24.4	Angeborene subvalvuläre Aortenstenose
Q03.1	Atresie Apertura mediana/Aperturae laterales 4 Ventrikel	Q24.5	Fehlbildung Koronargefäße
Q03.8	Sonstiger angeborener Hydrozephalus	Q24.6	Angeborener Herzblock
Q03.9	Angeborener Hydrozephalus, nnbez	Q24.8	Sonst nbez angeborene Fehlbildungen Herz
Q04.0	Angeborene Fehlbildungen Corpus callosum	Q24.9	Angeborene Fehlbildung Herz, nnbez
Q04.1	Arrhinenzephalie	Q25.0	Offener Ductus arteriosus
Q04.2	Holoprosenzephalie-Syndrom	Q25.1	Koarktation Aorta
Q04.3	Sonstige Reduktionsdeformitäten Gehirn	Q25.2	Atresie Aorta
Q04.4	Septooptische Dysplasie	Q25.3	Stenose Aorta (angeboren)
Q04.5	Megalenzephalie	Q25.4	Sonstige angeborene Fehlbildungen Aorta
Q04.6	Angeborene Gehirnzysten	Q25.5	Atresie A pulmonalis
Q04.8	Sonst nbez angeborene Fehlbildungen Gehirn	Q25.6	Stenose A pulmonalis (angeboren)
Q04.9	Angeborene Fehlbildung Gehirn, nnbez	Q25.7	Sonst angeborene Fehlbildung A pulmonalis
Q05.0	Zervikale Spina bifida m Hydrozephalus	Q25.8	Sonst angeborene Fehlbildung große Aa
Q05.1	Thorakale Spina bifida m Hydrozephalus	Q25.9	Angeborene Fehlbildung große Aa, nnbez
Q05.2	Lumbale Spina bifida m Hydrozephalus	Q26.0	Angeborene Stenose V cava
Q05.3	Sakrale Spina bifida m Hydrozephalus	Q26.1	Persistenz linken V cava superior
Q05.4	Nnbez Spina bifida m Hydrozephalus	Q26.2	Totale Fehleinmündung Lungenvenen
Q05.5	Zervikale Spina bifida oh Hydrozephalus	Q26.3	Partielle Fehleinmündung Lungenvenen
Q05.6	Thorakale Spina bifida oh Hydrozephalus	Q26.4	Fehleinmündung Lungenvenen, nnbez
Q05.7	Lumbale Spina bifida oh Hydrozephalus	Q26.5	Fehleinmündung Pfortader
Q05.8	Sakrale Spina bifida oh Hydrozephalus	Q26.6	Fistel zw V portae u A hepatica (angeboren)
Q05.9	Spina bifida, nnbez	Q26.8	Sonst angeborene Fehlbildung große Venen
Q06.0	Amyelie	Q26.9	Angeborene Fehlbildung große Vene, nnbez
Q06.1	Hypoplasie u Dysplasie Rückenmark	Q27.0	Angeborenes Fehlen od Hypoplasie A umbilicalis
Q06.2	Diastematomyelie	Q27.1	Angeborene Nierenarterienstenose
Q06.3	Sonst angeborene Fehlbildung Cauda equina	Q27.2	Sonst angeb Fehlbildung Nierenarterie
Q06.4	Hydromyelie	Q27.3	Arteriovenöse Fehlbildung periphere Gefäße
Q06.8	Sonst nbez angeborene Fehlbildungen RM	Q27.4	Angeborene Phlebektasie
Q06.9	Angeborene Fehlbildung Rückenmark, nnbez	Q27.8	Sonst nbez angeb Fehlbildungen peripheres Gefäßsystem
Q07.0	Arnold-Chiari-Syndrom	Q27.9	Angeb Fehlbildung peripheres Gefäßsystem, nnbez
Q07.8	Sonst nbez angeborene Fehlbildungen Nervensystem	Q28.00	Angeborenes art-ven Aneurysma der präzerebr Gefäße
Q07.9	Angeborene Fehlbildung Nervensystem, nnbez	Q28.01	Angeborene arteriovenöse Fistel der präzerebralen Gefäße
Q20.0	Truncus arteriosus communis	Q28.08	Sonst angeb art-ven Fehlbild d präzerebralen Gefäße
Q20.1	Re Doppelausstromventrikel [Double outlet right ventricle]	Q28.09	Angeborene art-ven Fehlbild d präzerebr Gefäße, nnbez
Q20.2	Linker Doppelausstromventrikel [Double outlet left ventricle]	Q28.10	Angeborenes Aneurysma der präzerebralen Gefäße
Q20.3	Diskordante ventrikuloarterielle Verbindung	Q28.11	Angeborene Fistel der präzerebralen Gefäße

Q28.18	Sonst angeborene Fehlbildg d präzerebralen Gefäße	Q42.1	Angeb(s) Fehlen, Atresie u Stenose Rektum oh Fistel
Q28.19	Angeborene Fehlbildung d präzerebralen Gefäße, nnbez	Q42.2	Angeb(s) Fehlen, Atresie u Stenose Anus m Fistel
Q28.20	Angeborenes art-ven Aneurysma d zerebralen Gefäße	Q42.3	Angeb(s) Fehlen, Atresie u Stenose Anuss oh Fistel
Q28.21	Angeborene arteriovenöse Fistel der zerebralen Gefäße	Q42.8	Angeb(s) Fehlen, Atresie u Stenose sonst Teile Dickdarm
Q28.28	Sonst angeborene art-ven Fehlbildg d zerebralen Gefäße	Q42.9	Angeb(s) Fehlen, Atresie u Stenose Dickdarm, Teil nnbez
Q28.29	Angeborene art-ven Fehlbildg d zerebr Gefäße, nnbez	Q43.0	Meckel-Divertikel
Q28.30	Angeborenes Aneurysma der zerebralen Gefäße	Q43.1	Hirschsprung-KH
Q28.31	Angeborene Fistel der zerebralen Gefäße	Q43.2	Sonstige angeborene Funktionsstörung Kolon
Q28.38	Sonstige angeborene Fehlbildungen der zerebralen Gefäße	Q43.3	Angeborene Fehlbildungen, die Darmfixation betreffen
Q28.39	Angeborene Fehlbildung d zerebr Gefäße, nnbez	Q43.40	Duplikatur Dünndarm
Q28.80	Sonstiges angeborenes Aneurysma	Q43.41	Duplikatur Kolon
Q28.81	Sonstige angeborene Fistel des Kreislaufsystems	Q43.42	Duplikatur Rektum
Q28.88	Sonst näher bez angeborene Fehlbildgen d Kreislaufsystems	Q43.49	Duplikatur Darm, nnbez
Q28.9	Angeborene Fehlbildung Kreislaufsystem, nnbez	Q43.5	Ektopia ani
Q30.0	Choanalatresie	Q43.6	Angeborene Fistel Rektum u Anus
Q31.0	Kehlkopfsegel	Q43.7	Kloakenpersistenz
Q31.1	Angeborene subglottische Stenose	Q43.8	Sonst nbez angeborene Fehlbildungen Darm
Q31.2	Hypoplasie Kehlkopf	Q43.9	Angeborene Fehlbildung Darm, nnbez
Q31.3	Laryngozele (angeboren)	Q44.0	Agenesie, Aplasie u Hypoplasie Gallenblase
Q31.5	Angeb Laryngomalazie	Q44.1	Sonst angeborene Fehlbildung Gallenblase
Q31.8	Sonst angeborene Fehlbildung Kehlkopf	Q44.2	Atresie Gallengänge
Q31.9	Angeborene Fehlbildung Kehlkopf, nnbez	Q44.3	Angeborene Stenose u Striktur Gallengänge
Q32.0	Angeborene Tracheomalazie	Q44.4	Choledochuszyste
Q32.1	Sonstige angeborene Fehlbildungen Trachea	Q44.5	Sonst angeborene Fehlbildung Gallengänge
Q32.2	Angeborene Bronchomalazie	Q44.6	Zystische Leberkrankheit [Zystenleber]
Q32.3	Angeborene Bronchusstenose	Q44.7	Sonstige angeborene Fehlbildungen Leber
Q32.4	Sonst angeborene Fehlbildung Bronchien	Q45.0	Agenesie, Aplasie u Hypoplasie Pankreas
Q33.0	Angeborene Zystenlunge	Q45.1	Pancreas anulare
Q33.1	Akzessorischer Lungenlappen	Q45.2	Angeborene Pankreaszyste
Q33.2	Lungensequestration (angeboren)	Q45.3	Sonst angeb Fehlbild Pankreas u Ductus pancreaticus
Q33.3	Agenesie Lunge	Q45.8	Sonst nbez angeborene Fehlbildungen Verdauungssystem
Q33.4	Angeborene Bronchiektasie	Q45.9	Angeborene Fehlbildung Verdauungssystem, nnbez
Q33.5	Ektopisches Gewebe in Lunge (angeboren)	Q60.1	Nierenagenesie, beidseitig
Q33.6	Hypoplasie u Dysplasie Lunge	Q77.0	Achondrogenesie
Q33.8	Sonstige angeborene Fehlbildungen Lunge	Q77.1	Thanatophore Dysplasie
Q33.9	Angeborene Fehlbildung Lunge, nnbez	Q77.2	Kurzripp-Polydaktylie-Syndrome
Q34.0	Anomalie Pleura	Q77.3	Chondrodysplasia-punctata-Syndrome
Q34.1	Angeborene Mediastinalzyste	Q77.4	Achondroplasie
Q34.8	Sonst nbez angeborene Fehlbildungen Atmungssystem	Q77.5	Diastrophische Dysplasie
Q34.9	Angeborene Fehlbildung Atmungssystem, nnbez	Q77.6	Chondroektodermale Dysplasie
Q35.1	Spalte harter Gaumen	Q77.7	Dysplasia spondyloepiphysaria
Q35.3	Spalte weicher Gaumen	Q77.8	So Osteochondrodysp m WachstStör Röhrenkn u WS
Q35.5	Spalte harter u weicher Gaumen	Q77.9	Osteochondrodysp m WachstStör Röhrenkn u WS, nnbez
Q37.0	Spalte harter Gaumen m beidseitiger Lippenspalte	Q78.0	Osteogenesis imperfecta
Q37.1	Spalte harter Gaumen m einseitiger Lippenspalte	Q78.1	Polyostot fibrös Dysplas [Jaffé-Lichtenstein-Synd]
Q37.2	Spalte weicher Gaumen m beidseitiger Lippenspalte	Q78.2	Marmorknochenkrankheit
Q37.3	Spalte weicher Gaumen m einseitiger Lippenspalte	Q78.3	Progrediente diaphysäre Dysplasie
Q37.4	Spalte harter/weicher Gaumen m beidseitiger Lippenspalte	Q78.4	Enchondromatose
Q37.5	Spalte harter/weicher Gaumen m einseitiger Lippenspalte	Q78.5	Metaphysäre Dysplasie
Q39.0	Ösophagusatresie oh Fistel	Q78.6	Angeborene multiple Exostosen
Q39.1	Ösophagusatresie m Ösophagotrachealfistel	Q78.8	Sonstige nbez Osteochondrodysplasien
Q39.2	Angeborene Ösophagotrachealfistel o Atresie	Q78.9	Osteochondrodysplasie, nnbez
Q39.3	Angeborene Ösophagusstenose u -striktur	Q79.0	Angeborene Zwerchfellhernie
Q39.4	Ösophagusmembran	Q79.1	Sonst angeborene Fehlbildung Zwerchfell
Q39.5	Angeborene Dilatation Ösophagus	Q79.2	Exomphalus
Q39.6	Ösophagusdivertikel (angeboren)	Q79.3	Gastroschisis
Q39.8	Sonst angeborene Fehlbildung Ösophagus	Q79.4	Bauchdeckenaplasie-Syndrom
Q39.9	Angeborene Fehlbildung Ösophagus, nnbez	Q79.5	Sonst angeborene Fehlbildung Bauchdecke
Q40.0	Angeborene hypertrophische Pylorusstenose	Q79.6	Ehlers-Danlos-Syndrom
Q40.1	Angeborene Hiatushernie	Q79.8	Sonst angeb Fehlbildung Muskel-Skelett-System
Q40.2	Sonst nbez angeborene Fehlbildungen Magen	Q79.9	Angeb Fehlbildung Muskel-Skelett-System, nnbez
Q40.3	Angeborene Fehlbildung Magen,nnbez	Q80.0	Ichthyosis vulgaris
Q40.8	Sonst nbez angeb Fehlbildungen oberer Verdauungstrakt	Q80.1	X-chromosomal-rezessive Ichthyosis
Q40.9	Angeborene Fehlbildung oberer Verdauungstrakt, nnbez	Q80.2	Lamelläre Ichthyosis
Q41.0	Angeb(s) Fehlen, Atresie u Stenose Duodenum	Q80.3	Bullöse kongenitale ichthyosiforme Erythrodermie
Q41.1	Angeb(s) Fehlen, Atresie u Stenose Jejunum	Q80.4	Ichthyosis congenita gravis [Harlekinfetus]
Q41.2	Angeb(s) Fehlen, Atresie u Stenose Ileum	Q80.8	Sonstige Ichthyosis congenita
Q41.8	Angeb(s) Fehlen, Atresie u Stenose so nbez Teile Dünndarm	Q80.9	Ichthyosis congenita, nnbez
Q41.9	Angeb(s) Fehlen, Atresie u Stenose Dünndarm, Teil nnbez	Q81.0	Epidermolysis bullosa simplex
Q42.0	Angeb(s) Fehlen, Atresie u Stenose Rektum m Fistel	Q81.1	Epidermolysis bullosa atrophicans gravis

Q81.2	Epidermolysis bullosa dystrophica	Q96.0	Karyotyp 45,X
Q81.8	Sonstige Epidermolysis bullosa	Q96.1	Karyotyp 46,X iso (Xq)
Q81.9	Epidermolysis bullosa, nnbez	Q96.2	Karyotyp 46,X m Gonosomenanom, ausgenomm iso (Xq)
Q82.0	Hereditäres Lymphödem	Q96.3	Mosaik, 45,X/46,XX oder 45,X/46,XY
Q82.1	Xeroderma pigmentosum	Q96.4	Mosaik, 45,X/sonstige Zelllinie(n) mit Gonosomenanomalie
Q82.2	Mastozytose (angeboren)	Q96.8	Sonstige Varianten Turner-Syndrom
Q82.3	Incontinentia pigmenti	Q96.9	Turner-Syndrom, nnbez
Q85.0	Neurofibromatose (nicht bösartig)	Q97.0	Karyotyp 47,XXX
Q85.1	Tuberöse (Hirn-) Sklerose	Q97.1	Weiblicher Phänotyp m mehr als drei X-Chromosomen
Q85.8	Sonstige Phakomatosen, aonkl	Q97.2	Mosaik, Zelllinien m unterschiedl Anzahl X-Chromosomen
Q85.9	Phakomatose, nnbez	Q97.3	Weiblicher Phänotyp m Karyotyp 46,XY
Q86.0	Alkohol-Embryopathie (mit Dysmorphien)	Q97.8	Sonst nbez Anomalien Gonosomen b weiblichem Phänotyp
Q86.1	Antiepileptika-Embryopathie	Q97.9	Anomalie Gonosomen b weiblichem Phänotyp, nnbez
Q86.2	Warfarin-Embryopathie	Q98.0	Klinefelter-Syndrom, Karyotyp 47,XXY
Q86.80	Thalidomid-Embryopathie	Q98.1	Klinefelter-Synd, männl Phänotyp m > 2 X-Chromosomen
Q86.88	Sonst. angeb. Fehlbildungssyndr. d. bek äußere Ursachen	Q98.2	Klinefelter-Synd, männlicher Phänotyp m Karyotyp 46,XX
Q87.0	Angeb FehlbildSynd m vorwiegender Beteiligung Gesicht	Q98.3	Sonst männlicher Phänotyp m Karyotyp 46,XX
Q87.1	Angeb FehlbildSynd vorw m Kleinwuchs einherg	Q98.4	Klinefelter-Syndrom, nnbez
Q87.2	Angeb FehlbildSynd m vorwiegend Beteiligung Extrem	Q98.5	Karyotyp 47,YYY
Q87.3	Angeb FehlbSynd m verm GewWachstum früh Kindesalter	Q98.6	Männl Phänotyp m Strukturanomalie Gonosomen
Q87.4	Marfan-Syndrom	Q98.7	Männlicher Phänotyp m Gonosomen-Mosaik
Q87.5	Sonst angeb FehlbildSynd m sonst Skelettveränderungen	Q98.8	Sonst nbez Anomalien Gonosomen männl Phänotyp
Q87.8	Sonst nbez angeborene Fehlbildungssynde, aonkl	Q98.9	Anomalie Gonosomen männl Phänotyp, nnbez
Q89.0	Angeborene Fehlbildungen Milz	Q99.0	Chimäre 46,XX/46,XY
Q89.1	Angeborene Fehlbildungen Nebenniere	Q99.1	Hermaphroditismus verus mit Karyotyp 46,XX
Q89.2	Angeborene Fehlbildungen sonst endokriner Drüsen	Q99.2	Fragiles X-Chromosom
Q89.4	Siamesische Zwillinge	Q99.8	Sonstige nbez Chromosomenanomalien
Q89.7	Multiple angeborene Fehlbildungen, aonkl	Q99.9	Chromosomenanomalie, nnbez
Q89.8	Sonstige nbez angeborene Fehlbildungen	R09.0	Asphyxie
Q89.9	Angeborene Fehlbildung, nnbez	R57.0	Kardiogener Schock
Q90.0	Trisomie 21, meiotische Non-disjunction	R57.1	Hypovolämischer Schock
Q90.1	Trisomie 21, Mosaik (mitotische Non-disjunction)	R57.2	Septischer Schock
Q90.2	Trisomie 21, Translokation	R57.8	Sonstige Formen Schock
Q90.9	Down-Syndrom, nnbez	R65.1	Syst inflam Response-Synd [SIRS] infek m Organkomp
Q91.0	Trisomie 18, meiotische Non-disjunction	S02.1	Schädelbasisfraktur
Q91.1	Trisomie 18, Mosaik (mitotische Non-disjunction)	S02.3	Fraktur Orbitaboden
Q91.2	Trisomie 18, Translokation	S06.1	Traumatisches Hirnödem
Q91.3	Edwards-Syndrom, nnbez	S06.20	Diffuse Hirn- u Kleinhirnverletzung, nnbez
Q91.4	Trisomie 13, meiotische Non-disjunction	S06.21	Diffuse Hirnkontusionen
Q91.5	Trisomie 13, Mosaik (mitotische Non-disjunction)	S06.22	Diffuse Kleinhirnkontusionen
Q91.6	Trisomie 13, Translokation	S06.23	Multiple intrazerebrale u zerebellare Hämatome
Q91.7	Patau-Syndrom, nnbez	S06.28	Sonstige diffuse Hirn-/Kleinhirnverletzungen
Q92.0	Vollständige Trisomie, meiotische Non-disjunction	S06.30	Umschriebene Hirn-/Kleinhirnverletzung, nnbez
Q92.1	Vollständige Trisomie, Mosaik (mitotische Non-disjunction)	S06.31	Umschriebene Hirnkontusion
Q92.2	Partielle Trisomie, Majorform	S06.32	Umschriebene Kleinhirnkontusion
Q92.3	Partielle Trisomie, Minorform	S06.33	Umschriebenes zerebrales Hämatom
Q92.4	Chromosomenduplikat nur in Prometaphase sichtbar	S06.34	Umschriebenes zerebellares Hämatom
Q92.5	Chromosomenduplikat m so komplexen Rearrangements	S06.38	Sonst umschriebene Hirn-/Kleinhirnverletzungen
Q92.6	Überzählige Marker-Chromosomen	S06.4	Epidurale Blutung
Q92.7	Triploidie u Polyploidie	S06.5	Traumatische subdurale Blutung
Q92.8	Sonst nbez Trisomien u partielle Trisomien Autosomen	S06.6	Traumatische subarachnoidale Blutung
Q92.9	Trisomie u partielle Trisomie Autosomen, nnbez	S12.0	Fraktur 1. Halswirbel
Q93.0	Vollständige Monosomie, meiotische Non-disjunction	S12.1	Fraktur 2. Halswirbel
Q93.1	Vollst Monosomie, Mosaik (mitotische Non-disjunction)	S12.21	Fraktur 3. Halswirbel
Q93.2	Ringchromosomen u dizentrische Chromosomen	S12.22	Fraktur 4. Halswirbel
Q93.3	Deletion kurzer Arm Chromosom 4	S12.23	Fraktur 5. Halswirbel
Q93.4	Deletion kurzer Arm Chromosom 5	S12.24	Fraktur 6. Halswirbel
Q93.5	Sonstige Deletionen Chromosomenteil	S12.25	Fraktur 7. Halswirbel
Q93.6	Deletionen, nur in Prometaphase sichtbar	S12.7	Multiple Frakturen Halswirbelsäule
Q93.7	Deletionen m so komplexen Rearrangements	S12.9	Fraktur im Bereich Hals, Teil nnbez
Q93.8	Sonstige Deletionen Autosomen	S13.11	Luxation Halswirbel, C1/C2
Q93.9	Deletion Autosomen, nnbez	S13.12	Luxation Halswirbel, C2/C3
Q95.0	Balancierte Translokation u Insertion b normalen Individuum	S13.13	Luxation Halswirbel, C3/C4
Q95.1	Chromosomen-Inversion b normalen Individuum	S13.14	Luxation Halswirbel, C4/C5
Q95.2	Balanciert Rearrangement Autosomen b abn Individuum	S13.15	Luxation Halswirbel, C5/C6
Q95.3	Balanc Rearrangement Gonosom/Autosom b abn Individuum	S13.16	Luxation Halswirbel, C6/C7
Q95.4	Individuen m Marker-Heterochromatin	S13.17	Luxation Halswirbel, C7/T1
Q95.5	Individuen m autosomaler Bruchstelle	S22.44	Rippenserienfraktur, m Beteiligung vier u mehr Rippen
Q95.8	So balanciert Chromosom-Rearrangement u Strukt-Marker	S22.5	Instabiler Thorax
Q95.9	Balanciert Chromosom-Rearrangement u Strukt-Marker, nnbez	S27.0	Traumatischer Pneumothorax



S27.1	Traumatischer Hämatothorax	S36.7	Verletzung mehrerer intraabdominaler Organe
S27.2	Traumatischer Hämatothorax	S36.81	Verletzung Peritoneum
S27.31	Prellung u Hämatom Lunge	S36.82	Verletzung Mesenterium
S27.32	Rißverletzung Lunge	S36.83	Verletzung Retroperitoneum
S27.5	Verletzung Trachea, Pars thoracica	S36.88	Verletzung sonstige intraabdominale Organe
S27.7	Multiple Verletzungen intrathorakaler Organe	S36.9	Verletzung eines nnbez intraabdominalen Organes
S27.81	Verletzung Zwerchfell	S37.00	Verletzung Niere, nnbez
S27.83	Verletzung Ösophagus, Pars thoracica	S37.01	Prellung u Hämatom Niere
S28.0	Brustkorberquetschung	S37.02	Rißverletzung Niere
S32.89	Fraktur, sonst u multiple Teile Becken	S37.03	Komplette Ruptur Nierenparenchym
S34.0	Kontusion Ödem lumbales RM [Conus medullaris]	S37.1	Verletzung Harnleiter
S34.10	Kompl QS-Verletz lumbal RM	S37.20	Verletzung Harnblase, nnbez
S34.11	Inkompl QS-Verletz lumbal RM	S37.21	Prellung Harnblase
S34.18	Sonst Verletz lumbal RM	S37.22	Ruptur Harnblase
S34.2	Verletz von Nervenwurzeln Lendenwirbelsäule Kreuzbein	S37.28	Sonstige Verletzungen Harnblase
S34.30	Kompl traumat Cauda- (equina-) Synd	S37.30	Verletzung Hamröhre, nnbez
S34.31	Inkompl traumat Cauda- (equina-) Synd	S37.31	Verletzung Hamröhre, Pars membranacea
S34.38	So u nnbez Verletz Cauda equina	S37.32	Verletzung Hamröhre, Pars spongiosa
S34.4	Verletzung Plexus lumbosacralis	S37.33	Verletzung Hamröhre, Pars prostatica
S34.5	Verletz sympath Nerven Lendenw-/Kreuzbein-/Beckenreg	S37.38	Verletzung Hamröhre, sonst Teile
S34.6	Verletz ein/mehr periph Nerv Abd LumbosakrGeg Becken	S37.4	Verletzung Ovar
S34.70	Verletz lumbal RM, Höhe nnbez	S37.5	Verletzung Tuba uterina
S34.71	Verletzung Rückenmark, L1	S37.6	Verletzung Uterus
S34.72	Verletzung Rückenmark, L2	S37.7	Verletzung mehrerer Harnorgane u Beckenorgane
S34.73	Verletzung Rückenmark, L3	S37.81	Verletzung Nebenniere
S34.74	Verletzung Rückenmark, L4	S37.82	Verletzung Prostata
S34.75	Verletzung Rückenmark, L5	S37.83	Verletzung Bläschendrüse [Vesicula seminalis]
S34.76	Verletz RM, S1	S37.84	Verletzung Samenleiter
S34.77	Verletz RM, S2-S5	S37.88	Verletzung sonst Beckenorgane
S34.8	Verletz so u nnbez Nerven i Höhe Abd LumbosakrGeg Becken	S37.9	Verletzung nnbez Harnorgan od Beckenorgan
S35.0	Verletzung Aorta abdominalis	S38.0	Zerquetschung äußere Genitalorgane
S35.1	Verletzung V cava inferior	S38.1	Zerquetschung so u nnbez Teile Abd LumbosakrGeg Becken
S35.2	Verletzung Truncus coeliacus od A mesenterica	S38.2	Traumatische Amputation äußere Genitalorgane
S35.3	Verletzung V portae od V lienalis	S38.3	Traumat Abtrenn so u nnbez Teile Abd LumbosakrGeg Becken
S35.4	Verletzung von Blutgefäßen Niere	S39.0	Verletzung Muskeln Sehnen Abd LumbosakrGeg Becken
S35.5	Verletzung von Blutgefäßen Iliakalregion	S39.6	Verletz ein/mehr intraabd Org m Bet ein/mehr Beckenorg
S35.7	Verletz mehr Blutgef in Höhe Abd LumbosakrGeg Becken	S39.7	Multiple Verletzung Abdomen LumbosakrGeg Becken
S35.8	Verletzung so Blutgef in Höhe Abd LumbosakrGeg Becken	S39.80	PenisFx
S35.9	Verletzung nnbez Blutgefäß in Höhe Abd Lumbosakr Becken	T27.0	Verbrennung des Kehlkopfes und der Trachea
S36.00	Verletzung Milz, nnbez	T27.1	Verbr des Kehlkopfes u der Trachea m Beteilig der Lunge
S36.01	Hämatom Milz	T27.2	Verbrennung sonstige Teile Atemwege
S36.02	Kapselriß Milz, o größeren Einriß Parenchym	T27.3	Verbrennung der Atemwege, Teil nicht näher bezeichnet
S36.03	Rißverletzung Milz m Beteiligung Parenchym	T27.4	Verätzung des Kehlkopfes und der Trachea
S36.04	Massive Parenchyrruptur Milz	T27.5	Verätz des Kehlkopfes u der Trachea m Beteilig der Lunge
S36.08	Sonstige Verletzungen Milz	T27.6	Verätzung sonstiger Teile der Atemwege
S36.10	Verletzung Leber, nnbez	T27.7	Verätzung der Atemwege, Teil nicht näher bezeichnet
S36.11	Prellung u Hämatom Leber	T28.0	Verbrennung des Mundes und des Rachens
S36.12	Rißverletzung Leber, nnbez	T28.1	Verbrennung des Ösophagus
S36.13	Leichte Rißverletzung Leber	T28.2	Verbrennung sonstige Teile Verdauungstrakt
S36.14	Mittelschwere Rißverletzung Leber	T28.3	Verbrennung innerer Organe Urogenitaltraktes
S36.15	Schwere Rißverletzung Leber	T28.4	Verbrennung sonstiger und nnbez innerer Organe
S36.16	Sonstige Verletzungen Leber	T28.5	Verätzung des Mundes und des Rachens
S36.17	Verletzung Gallenblase	T28.6	Verätzung des Ösophagus
S36.18	Verletzung Gallengang	T28.7	Verätzung sonstiger Teile des Verdauungstraktes
S36.20	Verletzung Pankreas, Teil nnbez	T28.8	Verätzung innerer Organe des Urogenitaltraktes
S36.21	Verletzung Pankreas, Kopf	T28.9	Verätzung sonstiger und nnbez innerer Organe
S36.22	Verletzung Pankreas, Körper	T34.0	Erfrierung mit Gewebsnekrose des Kopfes
S36.23	Verletzung Pankreas, Schwanz	T34.1	Erfrierung mit Gewebsnekrose des Halses
S36.29	Verletzung Pankreas, sonst u mehrere Teile	T34.2	Erfrierung mit Gewebsnekrose des Thorax
S36.3	Verletzung Magen	T34.3	Erfri m Gewebsnekrose Bauchd, Lumbosakralgeg u Becken
S36.40	Verletzung Dünndarm, Teil nnbez	T34.4	Erfrierung mit Gewebsnekrose des Armes
S36.41	Verletzung Duodenum	T34.5	Erfrierung mit Gewebsnekrose Handgelenk und Hand
S36.49	Verletzung sonst u mehrere Teile Dünndarm	T34.6	Erfrierung m Gewebsnekrose Hüfte und Oberschenkel
S36.50	Verletzung Dickdarm, Teil nnbez	T34.7	Erfrierung m Gewebsnekrose Knie und Unterschenkel
S36.51	Verletzung Colon ascendens	T34.8	Erfrierung m Gewebsnekrose Knöchelregion und Fuße
S36.52	Verletzung Colon transversum	T34.9	Erfrierung m Gewebsnekrose an sonst und nnbez Lok
S36.53	Verletzung Colon descendens	T35.1	Erfrierung m Gewebsnekrose m Beteiligung mehr Körperreg
S36.54	Verletzung Colon sigmoideum	T36.0	Vergiftung, Penizilline
S36.59	Verletzung sonst u mehrere Teile Dickdarm	T36.1	Vergiftung, Cephalosporine/and ß-Laktam-Antibiotika
S36.6	Verletzung Rektum	T36.2	Vergiftung, Chloramphenicol-Gruppe

T36.3	Vergiftung, Makrolide	T44.4	Vergiftung, Vorw Alpha-Rezeptoren-Stimulanzen, aonkl
T36.4	Vergiftung, Tetracykline	T44.5	Vergiftung, Vorw Beta-Rezeptoren-Stimulanzen, aonkl
T36.5	Vergiftung, Aminoglykoside	T44.6	Vergiftung, Alpha-Rezeptorenblocker, aonkl
T36.6	Vergiftung, Rifamycine	T44.7	Vergiftung, Beta-Rezeptorenblocker, aonkl
T36.7	Vergiftung, Antimykotika b systemischer Anwendung	T44.8	Vergiftung, zentral wirk u adrenerge Neuronenblocker, aonkl
T36.8	Vergiftung, sonst systemisch wirkende Antibiotika	T44.9	Vergiftung so u nnbez, prim auf auton Nervensyst wirk AM
T36.9	Vergiftung, systemisch wirkendes Antibiotikum, nnbez	T45.0	Vergiftung, Antiallergika u Antiemetika
T37.0	Vergiftung, Sulfonamide	T45.1	Vergiftung, Antineoplastika u Immunsuppressiva
T37.1	Vergiftung, antimykobakterielle Arzneimittel	T45.2	Vergiftung, Vitamine, aonkl
T37.2	Vergiftung, Antimalariamittel u AM gg and Blutprotozoen	T45.3	Vergiftung, Enzyme, aonkl
T37.3	Vergiftung, sonstige Antiprotozoika	T45.4	Vergiftung, Eisen u dessen Verbindungen
T37.4	Vergiftung, Anthelminthika	T45.5	Vergiftung, Antikoagulanzen
T37.5	Vergiftung, Virostatika	T45.6	Vergiftung, Fibrinolytika u Fibrinolyse-Hemmer
T37.8	Vergiftung, so nbez system wirk Antiinfektiva u Antiparasitika	T45.7	Vergift, Antikoagul-Antagonist, Vit K u sonst Koagulanzen
T37.9	Vergiftung, system wirk Antiinfektiv u Antiparasitikum, nnbez	T45.8	Vergift, sonst prim syst u auf Blut wirk Mittel, aonkl
T38.0	Vergiftung, Glukokortikoide u synthetische Analoga	T45.9	Vergift, prim systemisch u auf Blut wirk Mittel, nnbez
T38.1	Vergiftung, Schilddrüsenhormone u Ersatzstoffe	T46.0	Vergift, Herzglykoside u Arzneimittel m ähnlicher Wirkung
T38.2	Vergiftung, Thyreostatika	T46.1	Vergiftung, Kalziumantagonisten
T38.3	Vergift, Insulin u orale blutzuckersenk Arzneim [Antidiab]	T46.2	Vergiftung, sonst Antiarrhythmika, aonkl
T38.4	Vergiftung, orale Kontrazeptiva	T46.3	Vergiftung, Koronardilatoren, aonkl
T38.5	Vergiftung, sonstige Östrogene u Gestagene	T46.4	Vergift, Angiotens-KonversEnzym-Hemmer [ACE-Hemmer]
T38.6	Vergift, Antigonadotrop, Antiöstrogen u Antiandrogen, aonkl	T46.5	Vergiftung, sonst Antihypertensiva, aonkl
T38.7	Vergiftung, Androgene u verwandte Anabolika	T46.6	Vergift, Antihyperlipidämika u Arzneim gg Arteriosklerose
T38.8	Vergift, sonst u nnbez Hormone u synthet Ersatzstoffe	T46.7	Vergiftung, periphere Vasodilatoren
T38.9	Vergiftung, sonst u nnbez Hormon-Antagonisten	T46.8	Vergiftung, Antivarikosa, einschl Verödungsmittel
T39.0	Vergiftung, Salizylate	T46.9	Vergift, so u nnbez prim auf Herz-Kreislaufsystem wirk Mittel
T39.1	Vergiftung, 4-Aminophenol-Derivate	T47.0	Vergiftung, Histamin-H2-Rezeptorenblocker
T39.2	Vergiftung, Pyrazolon-Derivate	T47.1	Vergiftung, sonst Antazida u Magensekretionshemmer
T39.3	Vergiftung, sonst nichtsteroidale Antiphlogistika [NSAID]	T47.2	Vergiftung, stimulierende Laxanzien
T39.4	Vergiftung, Antirheumatika, aonkl	T47.3	Vergiftung, salinische u osmotische Laxanzien
T39.8	Vergift, so nichtopioidhalt Analgetika u Antipyretika, aonkl	T47.4	Vergiftung, sonstige Laxanzien
T39.9	Vergift nichtopioidhalt Analget/Antipyret/Antirheumat, nnbez	T47.5	Vergiftung, Digestiva
T40.0	Vergiftung, Opium	T47.6	Vergiftung, Antidiarrhoika
T40.1	Vergiftung, Heroin	T47.7	Vergiftung, Emetika
T40.2	Vergiftung, sonstige Opioide	T47.8	Vergift, sonst primär auf Magen-Darmtrakt wirk Mittel
T40.3	Vergiftung, Methadon	T47.9	Vergift, primär auf Magen-Darmtrakt wirk Arzneim, nnbez
T40.4	Vergiftung, sonstige synthetische Betäubungsmittel	T48.0	Vergift, Oxytozin [Ocytocin] u ähnlich wirk Wehenmittel
T40.5	Vergiftung, Kokain	T48.1	Vergiftung, Muskelrelaxanzien [neuromuskuläre Blocker]
T40.6	Vergiftung, sonstige u nnbez Betäubungsmittel	T48.2	Vergiftung, so u nnbez, primär auf Muskulatur wirk Mittel
T40.7	Vergiftung, Cannabis (-Derivate)	T48.3	Vergiftung, Antitussiva
T40.8	Vergiftung, Lysergid [LSD]	T48.4	Vergiftung, Expektoranzien
T40.9	Vergiftung, sonst u nnbez Psychodysleptika [Halluzinogene]	T48.5	Vergiftung, Arzneimittel gg ErkältungskH
T41.0	Vergiftung, Inhalationsanästhetika	T48.6	Vergiftung, Antiasthmatika, aonkl
T41.1	Vergiftung, Intravenöse Anästhetika	T48.7	Vergift, sonst u nnbez primär auf das Atmungssyst wirk Mittel
T41.2	Vergiftung, sonst u nnbez Allgemeinanästhetika	T49.0	Vergift Antimykot/Antiinfekt/Antiphlog z lok Anwend, aonkl
T41.3	Vergiftung, Lokalanästhetika	T49.1	Vergiftung, Antipruriginosa
T41.4	Vergiftung, Anästhetikum, nnbez	T49.2	Vergift, Adstringenzien u Detergenzien zur lokalen Anwend
T41.5	Vergiftung, therapeutische Gase	T49.3	Vergift hauterweich, -pflege [Demulzenzien] u -schütz Mittel
T42.0	Vergiftung, Hydantoin-Derivate	T49.4	Vergift Keratolyt, Keratoplast u so AM u Präp zur Haarbeh
T42.1	Vergiftung, Iminostilbene	T49.5	Vergiftung, Ophthalmika
T42.2	Vergiftung, Succinimide und Oxazolidine	T49.6	Vergift, in HNO-Heilkunde angewend Arzneimittel u Präp
T42.3	Vergiftung, Barbiturate	T49.7	Vergiftung, Dentalpharmaka b topischer Anwendung
T42.4	Vergiftung, Benzodiazepine	T49.8	Vergiftung, sonst Mittel zur topischen Anwendung
T42.5	Vergiftung, gemischte Antiepileptika, aonkl	T49.9	Vergiftung, Mittel zur topischen Anwendung, nnbez
T42.6	Vergiftung, sonst Antiepileptika, Sedativa u Hypnotika	T50.0	Vergiftung, Mineralokortikoide u deren Antagonisten
T42.7	Vergiftung, Antiepileptika, Sedativa u Hypnotika, nnbez	T50.1	Vergiftung, Schleifendiuretika [High-ceiling-Diuretika]
T42.8	Vergift, Antiparkinsonm u and zentral wirk Muskelrelax	T50.2	Vergift, Carboanhydr-Hemm Benzothiadiaz-Deriv and Diuret
T43.0	Vergiftung, tri- u tetrazyklische Antidepressiva	T50.3	Vergift, auf Elektrolyt-, Kalorien- u Wasserhaush wirk Mittel
T43.1	Vergiftung, Monoaminoxidase-hemmende Antidepressiva	T50.4	Vergiftung, auf Harnsäurestoffwechsel wirkend AM
T43.2	Vergiftung, sonst u nnbez Antidepressiva	T50.5	Vergiftung, Appetitzügler
T43.3	Vergift, Antipsychotika u Neuroleptika Phenothiazin-Basis	T50.6	Vergiftung, Antidote u Chelatbildner, aonkl
T43.4	Vergift, Neuroleptika Butyrophenon- u Thioxanthen-Basis	T50.7	Vergiftung, Analeptika u Opioid-Rezeptor-Antagonisten
T43.5	Vergiftung, sonst u nnbez Antipsychotika u Neuroleptika	T50.8	Vergiftung, Diagnostika
T43.6	Vergiftung, Psychostimulanzen m Mißbrauchspotential	T51.1	Toxische Wirkung, Methanol
T43.8	Vergiftung, sonstige psychotrope Substanzen, aonkl	T51.2	Toxische Wirkung, 2-Propanol
T43.9	Vergiftung, Psychotrope Substanz, nnbez	T51.3	Toxische Wirkung, Fuselöl
T44.0	Vergiftung, Cholinesterase-Hemmer	T52.0	Toxische Wirkung, Erdölprodukte
T44.1	Vergiftung, sonst Parasympathomimetika [Cholinergika]	T52.1	Toxische Wirkung, Benzol
T44.2	Vergiftung, Ganglienblocker, aonkl	T52.2	Toxische Wirkung, Benzol-Homologe
T44.3	Vergiftung, sonst Parasymplytika/Spasmolytika, aonkl	T52.3	Toxische Wirkung, Glykole

T52.4	Toxische Wirkung, Keton	T63.3	Toxische Wirkung, Spinnengift
T52.8	Toxische Wirkung, sonst organische Lösungsmittel	T63.4	Toxische Wirkung, Gift sonstiger Arthropoden
T52.9	Toxische Wirkung, organische Lösungsmittel, nnbez	T63.5	Toxische Wirkung d Kontakt m Fischen
T53.0	Toxische Wirkung, Tetrachlorkohlenstoff	T63.6	Toxische Wirkung d Kontakt m sonst Meerestieren
T53.1	Toxische Wirkung, Chloroform	T63.8	Toxische Wirkung d Kontakt m sonst giftigen Tieren
T53.2	Toxische Wirkung, Trichloräthylen	T63.9	Toxische Wirkung d Kontakt m nnbez giftigen Tier
T53.3	Toxische Wirkung, Tetrachloräthylen	T64	Tox Wirk Aflatoxin u so Mykotoxin in kontamin Lebensm
T53.4	Toxische Wirkung, Dichlormethan	T65.0	Toxische Wirkung, Zyanide
T53.5	Toxische Wirkung, Fluorchlorkohlenwasserstoffe [FCKW]	T65.1	Toxische Wirkung, Strychnin u dessen Salze
T53.6	Tox Wirk, so halogenierte aliphath Kohlenwasserstoffe	T65.2	Toxische Wirkung, Tabak und Nikotin
T53.7	Tox Wirk, so halogenierte aromath Kohlenwasserstoffe	T65.3	Tox Wirk, Nitro- u Aminoderivate von Benzol u Homologen
T53.9	Tox Wirk halogen aliphath/aromath Kohlenwasserstoffe, nnbez	T65.4	Toxische Wirkung, Schwefelkohlenstoff
T54.0	Toxische Wirkung, Phenol u dessen Homologe	T65.5	Tox Wirk Glyceroltrinitrat, Sauerstoffsäur Stickst/Ester
T54.1	Toxische Wirkung, sonst ätzende organische Verbindungen	T65.6	Toxische Wirkung, Farben u Farbstoffe, aonkl
T54.2	Toxisch Wirkung, ätzende Säuren u säureähnliche Subst	T68	Hypothermie
T54.3	Toxische Wirkung, Ätzalkalien u alkaliähnliche Subst	T75.1	Ertrinken u nichttödliches Untertauchen
T54.9	Toxische Wirkung, ätzende Substanz, nnbez	T78.3	Angioneurotisches Ödem
T55	Toxische Wirkung von Seifen u Detergenzien	T79.0	Luftembolie (traumatisch)
T56.0	Toxische Wirkung, Blei u dessen Verbindungen	T79.1	Fettembolie (traumatisch)
T56.1	Toxische Wirkung, Quecksilber u dessen Verbindungen	T79.4	Traumatischer Schock
T56.2	Toxische Wirkung, Chrom u dessen Verbindungen	T79.5	Traumatische Anurie
T56.3	Toxische Wirkung, Kadmium u dessen Verbindungen	T79.6	Traumatische Muskelischämie
T56.4	Toxische Wirkung, Kupfer u dessen Verbindungen	T79.7	Traumatisches subkutanes Emphysem
T56.5	Toxische Wirkung, Zink u dessen Verbindungen	T80.0	Luftembolie nach Infus/Transfus/Injekt zu therap Zwecken
T56.6	Toxische Wirkung, Zinn u dssen Verbindungen	T80.2	Infektion nach Infus/Transfus/Injekt zu therap Zwecken
T56.7	Toxische Wirkung, Beryllium u dessen Verbindungen	T80.3	AB0-Unverträglichkeitsreaktion
T56.8	Toxische Wirkung, sonstige Metalle	T80.4	Rh-Unverträglichkeitsreaktion
T56.9	Toxische Wirkung, Metall, nnbez	T80.5	Anaphylaktischer Schock d Serum
T57.0	Toxische Wirkung, Arsen u dessen Verbindungen	T84.5	Infektion/entzündl Rkt durch eine Gelenkendoprothese
T57.1	Toxische Wirkung, Phosphor u dessen Verbindungen	T86.00	Versagen Transplantat hämatopoetischer Stammzellen
T57.2	Toxische Wirkung, Mangan u dessen Verbindungen	T86.01	Akute Graft-versus-host-Krankheit, Grad I und II
T57.3	Toxische Wirkung, Blausäure	T86.02	Akute Graft-versus-host-Krankheit, Grad III und IV
T57.8	Toxische Wirkung, sonst nbez anorganische Substanzen	T86.03	Chronische Graft-versus-host-Krankheit, begrenzte Form
T57.9	Toxische Wirkung, Anorganische Substanz, nnbez	T86.04	Chronische Graft-versus-host-Krankheit, ausgeprägte Form
T58	Toxische Wirkung von Kohlenmonoxid	T86.09	Graft-versus-host-Krankheit, nicht näher bezeichnet
T59.0	Toxische Wirkung, Stickstoffoxide	T86.10	Akute Funktionsverschlechterung eines Nierentransplantates
T59.1	Toxische Wirkung, Schwefeldioxid	T86.11	Chron Funktionsverschlechterung eines Nierentransplantates
T59.2	Toxische Wirkung, Formaldehyd	T86.12	Verzögerte Aufnahme der Transplantatfunktion
T59.3	Toxische Wirkung, Tränengas	T86.19	Sonst u nnbez FunktStör, Versagen u Abstoß Nierentranspl
T59.4	Toxische Wirkung, Chlorgas	T86.2	Versagen und Abstoßung eines Herztransplantates
T59.5	Toxische Wirkung, Fluorgas u Fluorwasserstoff	T86.3	Versagen und Abstoßung eines Herz-Lungen-Transplantates
T59.6	Toxische Wirkung, Schwefelwasserstoff	T86.40	Akute Funktionsverschlechterung eines Lebertransplantates
T59.7	Toxische Wirkung, Kohlendioxid	T86.41	Chron Funktionsverschlechterung eines Lebertransplantates
T60.0	Tox Wirk, Organophosphat- u Carbamat-Insektizide	T86.49	Sonst u nnbez FunktStör/Versagen/Abstoßung Lebertranspl
T60.1	Toxische Wirkung, Halogenierte Insektizide	T86.50	Durchblutungsstörung eines Hauttransplantates
T60.2	Toxische Wirkung, sonstige Insektizide	T86.51	Nekrose eines Hauttransplantates
T60.3	Toxische Wirkung, Herbizide u Fungizide	T86.52	Verlust eines Hauttransplantates
T60.4	Toxische Wirkung, Rodentizide	T86.59	Sonst u nnbez Versagen u Abstoßung Hauttransplantat
T60.8	Toxische Wirkung, sonst Schädlingsbekämpfungsmittel	T86.81	Versagen u Abstoßung Lungentransplantat
T60.9	Toxische Wirkung, Schädlingsbekämpfungsmittel, nnbez	T86.82	Versagen u Abstoßung Pankreastransplantat
T61.0	Ciguatera-Fischvergiftung	T86.83	Versag u Abstoß Hornhauttransplant Auge
T61.1	Scombroid-Fischvergiftung	T86.88	Versagen u Abstoßung, so transplant Organe u Gewebe
T61.2	Sonst Vergiftung d Fische u Schalentiere	T86.9	Versagen u Abstoßung, nnbez transplant Organ u Gewebe
T61.8	Toxische Wirkung sonst eßbarer Meerestiere	T87.0	Komplik d replantierte (Teile der) obere(n) Extremität
T61.9	Toxische Wirkung nnbez eßbares Meerestier	T87.1	Komplik d replantierte (Teile der) untere(n) Extremität
T62.0	Toxische Wirkung, verzehrte Pilze	T88.3	Maligne Hyperthermie d Anästhesie
T62.1	Toxische Wirkung, verzehrte Beeren	U69.20	Influenza A/H1N1 Pandemie 2009 [Schweinegrippe]
T62.2	Tox Wirk, sonst verzehrte Pflanze(n) od Teil(e) davon	U69.21	Influenza A/H5N1 Epidemie [Vogelgrippe]
T62.8	Tox Wirk so nbez schädli Subst, m Nahrung aufgenomm	Z94.1	Zustand nach Herztransplantation
T62.9	Tox Wirk schädli Substanz, m Nahrung aufgenomm, nnbez	Z94.2	Zustand nach Lungentransplantation
T63.0	Toxische Wirkung, Schlangengift	Z94.3	Zustand nach Herz-Lungen-Transplantation
T63.1	Toxische Wirkung, Gift andr Reptilien	Z94.4	Zustand nach Lebertransplantation
T63.2	Toxische Wirkung, Skorpiongift	Z94.81	Z n hämatopoet StammzTx m ggw ImmSuppres

Prozedur A11-2

99.b7.1a†↔	Intensivmedizinische Komplexbehandlung, 1657 bis 1932 Aufwandspunkte	99.b7.1c†↔	Intensivmedizinische Komplexbehandlung, 2209 bis 2484 Aufwandspunkte
99.b7.1b†↔	Intensivmedizinische Komplexbehandlung, 1933 bis 2208 Aufwandspunkte	99.b7.1d†↔	Intensivmedizinische Komplexbehandlung, 2485 bis 2760 Aufwandspunkte

99.b7.1e†↔	Intensivmedizinische Komplexbehandlung, 2761 bis 3220 Aufwandspunkte	99.b7.2c†↔	Intensivmedizinische Komplexbehandlung im Kindesalter (Basisprozedur), 2647 bis 2940 Aufwandspunkte
99.b7.1f†↔	Intensivmedizinische Komplexbehandlung, 3221 bis 3680 Aufwandspunkte	99.b7.2d†↔	Intensivmedizinische Komplexbehandlung im Kindesalter (Basisprozedur), 2941 bis 3430 Aufwandspunkte
99.b7.1g†↔	Intensivmedizinische Komplexbehandlung, 3681 bis 4600 Aufwandspunkte	99.b7.2e†↔	Intensivmedizinische Komplexbehandlung im Kindesalter (Basisprozedur), 3431 bis 3920 Aufwandspunkte
99.b7.1h†↔	Intensivmedizinische Komplexbehandlung, 4601 bis 5520 Aufwandspunkte	99.b7.2f†↔	Intensivmedizinische Komplexbehandlung im Kindesalter (Basisprozedur), 3921 bis 4410 Aufwandspunkte
99.b7.1i†↔	Intensivmedizinische Komplexbehandlung, 5521 bis 7360 Aufwandspunkte	99.b7.2g†↔	Intensivmedizinische Komplexbehandlung im Kindesalter (Basisprozedur), 4411 bis 4900 Aufwandspunkte
99.b7.1j†↔	Intensivmedizinische Komplexbehandlung, 7361 bis 9200 Aufwandspunkte	99.b7.2h†↔	Intensivmedizinische Komplexbehandlung im Kindesalter (Basisprozedur), 4901 bis 5880 Aufwandspunkte
99.b7.1k†↔	Intensivmedizinische Komplexbehandlung, 9201 bis 11040 Aufwandspunkte	99.b7.2i†↔	Intensivmedizinische Komplexbehandlung im Kindesalter (Basisprozedur), 5881 bis 6860 Aufwandspunkte
99.b7.1l†↔	Intensivmedizinische Komplexbehandlung, 11041 bis 13800 Aufwandspunkte	99.b7.2j†↔	Intensivmedizinische Komplexbehandlung im Kindesalter (Basisprozedur), 6861 bis 7840 Aufwandspunkte
99.b7.1m†↔	Intensivmedizinische Komplexbehandlung, 13801 bis 16560 Aufwandspunkte	99.b7.2k†↔	Intensivmedizinische Komplexbehandlung im Kindesalter (Basisprozedur), 7841 bis 9800 Aufwandspunkte
99.b7.1n†↔	Intensivmedizinische Komplexbehandlung, 16561 bis 19320 Aufwandspunkte	99.b7.2l†↔	Intensivmedizinische Komplexbehandlung im Kindesalter (Basisprozedur), 9801 bis 11760 Aufwandspunkte
99.b7.1o†↔	Intensivmedizinische Komplexbehandlung, 19321 und mehr Aufwandspunkte	99.b7.2m†↔	Intensivmedizinische Komplexbehandlung im Kindesalter (Basisprozedur), 11761 bis 13720 Aufwandspunkte
99.b7.27†↔	Intensivmedizinische Komplexbehandlung im Kindesalter (Basisprozedur), 1471 bis 1764 Aufwandspunkte	99.b7.2n†↔	Intensivmedizinische Komplexbehandlung im Kindesalter (Basisprozedur), 13721 bis 16660 Aufwandspunkte
99.b7.28†↔	Intensivmedizinische Komplexbehandlung im Kindesalter (Basisprozedur), 1765 bis 2058 Aufwandspunkte	99.b7.2o†↔	Intensivmedizinische Komplexbehandlung im Kindesalter (Basisprozedur), 16661 bis 19600 Aufwandspunkte
99.b7.2a†↔	Intensivmedizinische Komplexbehandlung im Kindesalter (Basisprozedur), 2059 bis 2352 Aufwandspunkte	99.b7.2p†↔	Intensivmedizinische Komplexbehandlung im Kindesalter (Basisprozedur), 19601 und mehr Aufwandspunkte
99.b7.2b†↔	Intensivmedizinische Komplexbehandlung im Kindesalter (Basisprozedur), 2353 bis 2646 Aufwandspunkte		

Prozedur A11-3

37.6a.11↔	Implantation eines herzkreislaufunterstützenden Systems, mit Pumpe, ohne Gasaustauschfunktion, extrakorporal, linksventrikulär, offen chirurgisch thorakal (Thorakotomie, Minithorakotomie, Sternotomie)	37.6a.31↔	Implantation eines herzkreislaufunterstützenden Systems, mit Pumpe, ohne Gasaustauschfunktion, intrakorporal, linksventrikulär, offen chirurgisch thorakal (Thorakotomie, Minithorakotomie, Sternotomie)
37.6a.12↔	Implantation eines herzkreislaufunterstützenden Systems, mit Pumpe, ohne Gasaustauschfunktion, extrakorporal, rechtsventrikulär, offen chirurgisch thorakal (Thorakotomie, Minithorakotomie, Sternotomie)	37.6a.32↔	Implantation eines herzkreislaufunterstützenden Systems, mit Pumpe, ohne Gasaustauschfunktion, intrakorporal, rechtsventrikulär, offen chirurgisch thorakal (Thorakotomie, Minithorakotomie, Sternotomie)
37.6a.21↔	Implantation eines herzkreislaufunterstützenden Systems, mit Pumpe, ohne Gasaustauschfunktion, extrakorporal, biventrikulär, offen chirurgisch thorakal (Thorakotomie, Minithorakotomie, Sternotomie)	37.6a.33↔	Implantation eines herzkreislaufunterstützenden Systems, mit Pumpe, ohne Gasaustauschfunktion, intrakorporal, biventrikulär, offen chirurgisch thorakal (Thorakotomie, Minithorakotomie, Sternotomie)

Prozedur A11-4

37.69.70†↔	Dauer der Behandlung mit einem herzkreislauf- und lungenunterstützenden System, mit Pumpe, mit CO2-removal, extrakorporal, veno-venös, weniger als 24 Stunden	37.69.76†↔	Dauer der Behandlung mit einem herzkreislauf- und lungenunterstützenden System, mit Pumpe, mit CO2-removal, extrakorporal, veno-venös, 144 Stunden bis weniger als 168 Stunden
37.69.71†↔	Dauer der Behandlung mit einem herzkreislauf- und lungenunterstützenden System, mit Pumpe, mit CO2-removal, extrakorporal, veno-venös, 24 Stunden bis weniger als 48 Stunden	37.69.77†↔	Dauer der Behandlung mit einem herzkreislauf- und lungenunterstützenden System, mit Pumpe, mit CO2-removal, extrakorporal, veno-venös, 168 Stunden und mehr
37.69.72†↔	Dauer der Behandlung mit einem herzkreislauf- und lungenunterstützenden System, mit Pumpe, mit CO2-removal, extrakorporal, veno-venös, 48 Stunden bis weniger als 72 Stunden	37.69.80†↔	Dauer der Behandlung mit einem herzkreislauf- und lungenunterstützenden System, mit Pumpe, mit Oxygenator (inkl. CO2-removal), extrakorporal, veno-venös, weniger als 24 Stunden
37.69.73†↔	Dauer der Behandlung mit einem herzkreislauf- und lungenunterstützenden System, mit Pumpe, mit CO2-removal, extrakorporal, veno-venös, 72 Stunden bis weniger als 96 Stunden	37.69.81†↔	Dauer der Behandlung mit einem herzkreislauf- und lungenunterstützenden System, mit Pumpe, mit Oxygenator (inkl. CO2-removal), extrakorporal, veno-venös, 24 Stunden bis weniger als 48 Stunden
37.69.74†↔	Dauer der Behandlung mit einem herzkreislauf- und lungenunterstützenden System, mit Pumpe, mit CO2-removal, extrakorporal, veno-venös, 96 Stunden bis weniger als 120 Stunden	37.69.82†↔	Dauer der Behandlung mit einem herzkreislauf- und lungenunterstützenden System, mit Pumpe, mit Oxygenator (inkl. CO2-removal), extrakorporal, veno-venös, 48 Stunden bis weniger als 72 Stunden
37.69.75†↔	Dauer der Behandlung mit einem herzkreislauf- und lungenunterstützenden System, mit Pumpe, mit CO2-removal, extrakorporal, veno-venös, 120 Stunden bis weniger als 144 Stunden	37.69.83†↔	Dauer der Behandlung mit einem herzkreislauf- und lungenunterstützenden System, mit Pumpe, mit Oxygenator (inkl. CO2-removal), extrakorporal, veno-venös, 72 Stunden bis weniger als 96 Stunden



- 37.69.84†↔ Dauer der Behandlung mit einem herzkreislauf- und lungenunterstützenden System, mit Pumpe, mit Oxygenator (inkl. CO2-removal), extrakorporal, veno-venös, 96 Stunden bis weniger als 120 Stunden
- 37.69.85†↔ Dauer der Behandlung mit einem herzkreislauf- und lungenunterstützenden System, mit Pumpe, mit Oxygenator (inkl. CO2-removal), extrakorporal, veno-venös, 120 Stunden bis weniger als 144 Stunden
- 37.69.86†↔ Dauer der Behandlung mit einem herzkreislauf- und lungenunterstützenden System, mit Pumpe, mit Oxygenator (inkl. CO2-removal), extrakorporal, veno-venös, 144 Stunden bis weniger als 168 Stunden
- 37.69.87†↔ Dauer der Behandlung mit einem herzkreislauf- und lungenunterstützenden System, mit Pumpe, mit Oxygenator (inkl. CO2-removal), extrakorporal, veno-venös, 168 Stunden und mehr
- 37.69.a0†↔ Dauer der Behandlung mit einem herzkreislauf- und lungenunterstützenden System, mit Pumpe, mit Oxygenator (inkl. CO2-removal), extrakorporal, veno-arteriell oder veno-venoarteriell, weniger als 24 Stunden
- 37.69.a1†↔ Dauer der Behandlung mit einem herzkreislauf- und lungenunterstützenden System, mit Pumpe, mit Oxygenator (inkl. CO2-removal), extrakorporal, veno-arteriell oder veno-venoarteriell, 24 Stunden bis weniger als 48 Stunden
- 37.69.a2†↔ Dauer der Behandlung mit einem herzkreislauf- und lungenunterstützenden System, mit Pumpe, mit Oxygenator (inkl. CO2-removal), extrakorporal, veno-arteriell oder veno-venoarteriell, 48 Stunden bis weniger als 72 Stunden
- 37.69.a3†↔ Dauer der Behandlung mit einem herzkreislauf- und lungenunterstützenden System, mit Pumpe, mit Oxygenator (inkl. CO2-removal), extrakorporal, veno-arteriell oder veno-venoarteriell, 72 Stunden bis weniger als 96 Stunden
- 37.69.a4†↔ Dauer der Behandlung mit einem herzkreislauf- und lungenunterstützenden System, mit Pumpe, mit Oxygenator (inkl. CO2-removal), extrakorporal, veno-arteriell oder veno-venoarteriell, 96 Stunden bis weniger als 120 Stunden
- 37.69.a5†↔ Dauer der Behandlung mit einem herzkreislauf- und lungenunterstützenden System, mit Pumpe, mit Oxygenator (inkl. CO2-removal), extrakorporal, veno-arteriell oder veno-venoarteriell, 120 Stunden bis weniger als 144 Stunden
- 37.69.a6†↔ Dauer der Behandlung mit einem herzkreislauf- und lungenunterstützenden System, mit Pumpe, mit Oxygenator (inkl. CO2-removal), extrakorporal, veno-arteriell oder veno-venoarteriell, 144 Stunden bis weniger als 168 Stunden
- 37.69.a7†↔ Dauer der Behandlung mit einem herzkreislauf- und lungenunterstützenden System, mit Pumpe, mit Oxygenator (inkl. CO2-removal), extrakorporal, veno-arteriell oder veno-venoarteriell, 168 Stunden und mehr
- 37.69.b0†↔ Dauer der Behandlung mit einem herzkreislauf- und lungenunterstützenden System, ohne Pumpe, mit CO2-removal, weniger als 24 Stunden
- 37.69.b1†↔ Dauer der Behandlung mit einem herzkreislauf- und lungenunterstützenden System, ohne Pumpe, mit CO2-removal, 24 Stunden bis weniger als 48 Stunden
- 37.69.b2†↔ Dauer der Behandlung mit einem herzkreislauf- und lungenunterstützenden System, ohne Pumpe, mit CO2-removal, 48 Stunden bis weniger als 72 Stunden
- 37.69.b3†↔ Dauer der Behandlung mit einem herzkreislauf- und lungenunterstützenden System, ohne Pumpe, mit CO2-removal, 72 Stunden bis weniger als 96 Stunden
- 37.69.b4†↔ Dauer der Behandlung mit einem herzkreislauf- und lungenunterstützenden System, ohne Pumpe, mit CO2-removal, 96 Stunden bis weniger als 120 Stunden
- 37.69.b5†↔ Dauer der Behandlung mit einem herzkreislauf- und lungenunterstützenden System, ohne Pumpe, mit CO2-removal, 120 Stunden bis weniger als 144 Stunden
- 37.69.b6†↔ Dauer der Behandlung mit einem herzkreislauf- und lungenunterstützenden System, ohne Pumpe, mit CO2-removal, 144 Stunden bis weniger als 168 Stunden
- 37.69.b7†↔ Dauer der Behandlung mit einem herzkreislauf- und lungenunterstützenden System, ohne Pumpe, mit CO2-removal, 168 Stunden und mehr
- 37.6a.a1†↔ Implantation eines herzkreislauf- und lungenunterstützenden Systems, ohne Pumpe, mit CO2-removal, extrakorporal, arterio-venös, offen chirurgisch extra-thorakal (z.B. Gefäßfreilegung)
- 37.6a.a2†↔ Implantation eines herzkreislauf- und lungenunterstützenden Systems, ohne Pumpe, mit CO2-removal, extrakorporal, arterio-venös, perkutan
- 41.00↔ Hämatopoetische Stammzellentnahme und -transplantation, n.n.bez.
- 41.0b.09↔ Hämatopoetische Stammzelltransplantation, sonstige
- 41.0b.11↔ Hämatopoetische Stammzelltransplantation aus dem Knochenmark, autolog
- 41.0b.21↔ Hämatopoetische Stammzelltransplantation aus dem peripheren Blut, autolog
- 41.0b.31↔ Hämatopoetische Stammzelltransplantation aus Nabelschnurblut, autolog
- 41.0d↔ Hämatopoetische Stammzellentnahme und -transplantation, sonstige
- 55.69.00↔ Sonstige Nierentransplantation, n.n.bez.
- 55.69.10↔ Sonstige Nierentransplantation, allogene
- 55.69.20↔ Sonstige Nierentransplantation, syngene
- 55.69.30↔ Sonstige Nierentransplantation, En-bloc-Transplantat
- 55.69.40↔ Sonstige Nierentransplantation, Nieren-Retransplantation während desselben stationären Aufenthaltes
- 55.69.99↔ Sonstige Nierentransplantation, sonstige

Prozedur A11-5

- 41.00↔ Hämatopoetische Stammzellentnahme und -transplantation, n.n.bez.
- 41.0b.09↔ Hämatopoetische Stammzelltransplantation, sonstige
- 41.0b.11↔ Hämatopoetische Stammzelltransplantation aus dem Knochenmark, autolog
- 41.0b.21↔ Hämatopoetische Stammzelltransplantation aus dem peripheren Blut, autolog
- 41.0b.31↔ Hämatopoetische Stammzelltransplantation aus Nabelschnurblut, autolog
- 41.0d↔ Hämatopoetische Stammzellentnahme und -transplantation, sonstige
- 55.69.00↔ Sonstige Nierentransplantation, n.n.bez.
- 55.69.10↔ Sonstige Nierentransplantation, allogene
- 55.69.20↔ Sonstige Nierentransplantation, syngene
- 55.69.30↔ Sonstige Nierentransplantation, En-bloc-Transplantat
- 55.69.40↔ Sonstige Nierentransplantation, Nieren-Retransplantation während desselben stationären Aufenthaltes
- 55.69.99↔ Sonstige Nierentransplantation, sonstige

Prozedur A11-6

- 20.96↔ Implantation oder Ersatz einer Kochleaprotese, n.n.bez.
- 20.97↔ Implantation oder Ersatz einer einkanaligen Kochleaprotese
- 20.98↔ Implantation oder Ersatz einer mehrkanaligen Kochleaprotese
- 35.22.11↔ Minimal-invasive Implantation einer Aortenklappe, transapikal
- 35.22.12↔ Minimal-invasive Implantation einer Aortenklappe, transapikal, mit Verwendung eines perkutanen apikalen Zugangs- und Verschlusssystems
- 35.22.13↔ Minimal-invasive Implantation einer Aortenklappe, transaortaler Zugang
- 35.96.11↔ Aortenklappenersatz, endovaskulär, transluminal

35.96.12↔	Pulmonalklappenersatz, endovaskulär	92.24.09↔	Teleradiotherapie mit Photonen, Linearbeschleuniger, sonstige
35.96.22↔	Endovaskuläre Mitralklappenrekonstruktion, transvenös	92.24.11↔	Teleradiotherapie mit Photonen, Linearbeschleuniger, mit bildgestützter Einstellung, bis zu 2 Bestrahlungsfelder
35.96.24↔	Mitralklappenersatz, endovaskulär	92.24.12↔	Teleradiotherapie mit Photonen, Linearbeschleuniger, mit bildgestützter Einstellung, mehr als 2 Bestrahlungsfelder
37.6a.11↔	Implantation eines herzkreislaufunterstützenden Systems, mit Pumpe, ohne Gasaustauschfunktion, extrakorporal, linksventrikulär, offen chirurgisch thorakal (Thorakotomie, Minithorakotomie, Sternotomie)	92.24.13↔	Teleradiotherapie mit Photonen, Linearbeschleuniger, mit bildgestützter Einstellung, 3D-geplante Bestrahlung
37.6a.12↔	Implantation eines herzkreislaufunterstützenden Systems, mit Pumpe, ohne Gasaustauschfunktion, extrakorporal, rechtsventrikulär, offen chirurgisch thorakal (Thorakotomie, Minithorakotomie, Sternotomie)	92.24.14↔	Teleradiotherapie mit Photonen, Linearbeschleuniger, mit bildgestützter Einstellung, intensitätsmodulierte Radiotherapie
37.6a.21↔	Implantation eines herzkreislaufunterstützenden Systems, mit Pumpe, ohne Gasaustauschfunktion, extrakorporal, biventrikulär, offen chirurgisch thorakal (Thorakotomie, Minithorakotomie, Sternotomie)	92.24.21↔	Teleradiotherapie mit Photonen, Linearbeschleuniger, ohne bildgestützte Einstellung, bis zu 2 Bestrahlungsfelder:
37.6a.31↔	Implantation eines herzkreislaufunterstützenden Systems, mit Pumpe, ohne Gasaustauschfunktion, intrakorporal, linksventrikulär, offen chirurgisch thorakal (Thorakotomie, Minithorakotomie, Sternotomie)	92.24.22↔	Teleradiotherapie mit Photonen, Linearbeschleuniger, ohne bildgestützte Einstellung, mehr als 2 Bestrahlungsfelder
37.6a.32↔	Implantation eines herzkreislaufunterstützenden Systems, mit Pumpe, ohne Gasaustauschfunktion, intrakorporal, rechtsventrikulär, offen chirurgisch thorakal (Thorakotomie, Minithorakotomie, Sternotomie)	92.24.23↔	Teleradiotherapie mit Photonen, Linearbeschleuniger, ohne bildgestützte Einstellung, 3D-geplante Bestrahlung
37.6a.33↔	Implantation eines herzkreislaufunterstützenden Systems, mit Pumpe, ohne Gasaustauschfunktion, intrakorporal, biventrikulär, offen chirurgisch thorakal (Thorakotomie, Minithorakotomie, Sternotomie)	92.24.24↔	Teleradiotherapie mit Photonen, Linearbeschleuniger, ohne bildgestützte Einstellung, intensitätsmodulierte Radiotherapie
39.71.10↔	Endovaskuläre Implantation eines Grafts in Aorta abdominalis, aortobiliakal, ohne Fenestrierung oder Seitenarm	92.24.30↔	Teleradiotherapie mit Photonen, hochkomplexe Radiotherapie mit spezialisierter Ausstattung
39.71.11↔	Endovaskuläre Implantation eines Grafts in Aorta abdominalis, aortobiliakal, mit Fenestrierung oder Seitenarm	92.25.00↔	Teleradiotherapie mit Elektronen, Linearbeschleuniger, n.n.bez.
39.71.12↔	Endovaskuläre Implantation eines Grafts in Aorta abdominalis, Bifurkationsprothese, aortobiliakal, ohne Fenestrierung oder Seitenarm	92.25.01↔	Teleradiotherapie mit Elektronen, Linearbeschleuniger, Grossfeldbestrahlung
39.71.13↔	Endovaskuläre Implantation eines Grafts in Aorta abdominalis, Bifurkationsprothese, aortobiliakal, mit Fenestrierung oder Seitenarm	92.25.02↔	Teleradiotherapie mit Elektronen, Linearbeschleuniger, Halbkörperbestrahlung
39.71.14↔	Endovaskuläre Implantation eines Grafts in Aorta abdominalis, Rohrprothese, aortal, ohne Fenestrierung oder Seitenarm	92.25.03↔	Teleradiotherapie mit Elektronen, Linearbeschleuniger, Ganzkörperbestrahlung
39.71.15↔	Endovaskuläre Implantation eines Grafts in Aorta abdominalis, Rohrprothese, aortal, mit Fenestrierung oder Seitenarm	92.25.04↔	Teleradiotherapie mit Elektronen, Linearbeschleuniger, Intraoperative Strahlentherapie
39.73.10↔	Endovaskuläre Implantation eines Grafts in die Aorta thoracica, ohne Fenestrierung oder Seitenarm	92.25.09↔	Teleradiotherapie mit Elektronen, Linearbeschleuniger, sonstige
39.73.11↔	Endovaskuläre Implantation eines Grafts in die Aorta thoracica, mit Fenestrierung oder Seitenarm	92.25.11↔	Teleradiotherapie mit Elektronen, Linearbeschleuniger, mit bildgestützter Einstellung
39.73.20↔	Endovaskuläre Implantation eines Grafts in die Aorta thoracoabdominalis	92.25.12↔	Teleradiotherapie mit Elektronen, Linearbeschleuniger, mit bildgestützter Einstellung, bis zu 2 Bestrahlungsfelder
92.20↔	Infusion von flüssigem Radioisotop	92.25.13↔	Teleradiotherapie mit Elektronen, Linearbeschleuniger, mit bildgestützter Einstellung, mehr als 2 Bestrahlungsfelder
92.21.00↔	Oberflächenstrahlentherapie, n.n.bez.	92.25.14↔	Teleradiotherapie mit Elektronen, Linearbeschleuniger, mit bildgestützter Einstellung, 3D-geplante Bestrahlung
92.21.01↔	Oberflächenstrahlentherapie, bis zu 2 Bestrahlungsfelder	92.25.15↔	Teleradiotherapie mit Elektronen, Linearbeschleuniger, mit bildgestützter Einstellung, intensitätsmodulierte Radiotherapie
92.21.02↔	Oberflächenstrahlentherapie, mehr als 2 Bestrahlungsfelder	92.25.21↔	Teleradiotherapie mit Elektronen, Linearbeschleuniger, ohne bildgestützte Einstellung, bis zu 2 Bestrahlungsfelder
92.22.00↔	Orthovoltstrahlentherapie, n.n.bez.	92.25.22↔	Teleradiotherapie mit Elektronen, Linearbeschleuniger, ohne bildgestützte Einstellung, mehr als 2 Bestrahlungsfelder
92.22.01↔	Orthovoltstrahlentherapie, bis zu 2 Bestrahlungsfelder	92.25.23↔	Teleradiotherapie mit Elektronen, Linearbeschleuniger, ohne bildgestützte Einstellung, 3D-geplante Bestrahlung
92.22.02↔	Orthovoltstrahlentherapie, mehr als 2 Bestrahlungsfelder	92.25.24↔	Teleradiotherapie mit Elektronen, Linearbeschleuniger, ohne bildgestützte Einstellung, intensitätsmodulierte Radiotherapie
92.22.11↔	Intraoperative Röntgenstrahlentherapie, bis 300 kV	92.26.00↔	Teleradiotherapie mit anderen Partikelstrahlen, n.n.bez.
92.22.12↔	Intraoperative Röntgenstrahlentherapie, 300 kV - < 1 MV	92.26.99↔	Teleradiotherapie mit anderen Partikelstrahlen, sonstige
92.22.19↔	Intraoperative Röntgenstrahlentherapie, sonstige	92.27.00↔	Implantation oder Einsetzen radioaktiver Elemente (Brachytherapie mit umschlossenen Radionukliden), Körperoberfläche, sonstiger oder n.n.bez. Applikationsort
92.23.00↔	Hochvoltstrahlentherapie, n.n.bez.	92.27.10↔	Implantation oder Einsetzen radioaktiver Elemente (Brachytherapie mit umschlossenen Radionukliden), weibliche Geschlechtsorgane, n.n.bez.
92.23.01↔	Telekobaltgerät bis zu 2 Bestrahlungsfelder	92.27.11↔	Implantation oder Einsetzen radioaktiver Elemente (Brachytherapie mit umschlossenen Radionukliden), intrauterin
92.23.02↔	Telekobaltgerät 3 bis 4 Bestrahlungsfelder	92.27.12↔	Implantation oder Einsetzen radioaktiver Elemente (Brachytherapie mit umschlossenen Radionukliden), intravaginal
92.23.03↔	Telekobaltgerät mehr als 4 Bestrahlungsfelder oder 3D-geplante Bestrahlung	92.27.13↔	Implantation oder Einsetzen radioaktiver Elemente (Brachytherapie mit umschlossenen Radionukliden), intrauterin und intravaginal kombiniert
92.23.08↔	Hochvoltstrahlentherapie, andere Isotope	92.27.21↔	Implantation oder Einsetzen radioaktiver Elemente (Brachytherapie mit umschlossenen Radionukliden), Körperoberfläche
92.23.09↔	Telekobaltgerät, sonstige	92.27.22↔	Implantation oder Einsetzen radioaktiver Elemente (Brachytherapie mit umschlossenen Radionukliden), intrakavitär
92.24.00↔	Teleradiotherapie mit Photonen, Linearbeschleuniger, n.n.bez.	92.27.23↔	Implantation oder Einsetzen radioaktiver Elemente (Brachytherapie mit umschlossenen Radionukliden), intraluminal
92.24.01↔	Teleradiotherapie mit Photonen, Linearbeschleuniger, Grossfeldbestrahlung	92.27.30↔	Implantation oder Einsetzen radioaktiver Elemente (Brachytherapie mit umschlossenen Radionukliden), Gefäss n.n.bez.
92.24.02↔	Teleradiotherapie mit Photonen, Linearbeschleuniger, Halbkörperbestrahlung		
92.24.03↔	Teleradiotherapie mit Photonen, Linearbeschleuniger, Ganzkörperbestrahlung		
92.24.04↔	Teleradiotherapie mit Photonen, Linearbeschleuniger, Intraoperative Strahlentherapie		



92.27.31↔	Implantation oder Einsetzen radioaktiver Elemente (Brachytherapie mit umschlossenen Radionukliden), Koronargefäss	92.29.33↔	Interstitielle Brachytherapie mit Implantation von permanenten Strahlern, von 16 bis 20 Quellen
92.27.39↔	Implantation oder Einsetzen radioaktiver Elemente (Brachytherapie mit umschlossenen Radionukliden), sonstiges Gefäss	92.29.34↔	Interstitielle Brachytherapie mit Implantation von permanenten Strahlern, von 21 bis 25 Quellen
92.27.40↔	Implantation oder Einsetzen radioaktiver Elemente (Brachytherapie mit umschlossenen Radionukliden), intraoperativ	92.29.35↔	Interstitielle Brachytherapie mit Implantation von permanenten Strahlern, von 26 bis 30 Quellen
92.27.70↔	Radioaktive Moulagen, n.n.bez.	92.29.36↔	Interstitielle Brachytherapie mit Implantation von permanenten Strahlern, von 31 bis 35 Quellen
92.27.71↔	Radioaktive Moulagen, Konstruktion und Applikation von oberflächlichen radioaktiven Moulagen	92.29.37↔	Interstitielle Brachytherapie mit Implantation von permanenten Strahlern, von 36 bis 40 Quellen
92.27.72↔	Radioaktive Moulagen, Konstruktion und Applikation von nicht auf der Körperoberfläche verwendeten Applikatoren	92.29.38↔	Interstitielle Brachytherapie mit Implantation von permanenten Strahlern, von 41 bis 45 Quellen
92.27.73↔	Radioaktive Moulagen, Konstruktion und Applikation von Augenapplikatoren	92.29.39↔	Interstitielle Brachytherapie mit Implantation von permanenten Strahlern, von 46 bis 50 Quellen
92.27.79↔	Radioaktive Moulagen, sonstige	92.29.3a↔	Interstitielle Brachytherapie mit Implantation von permanenten Strahlern, von 51 bis 55 Quellen
92.28.00↔	Injektion, Instillation oder orale Gabe von Radioisotopen, n.n.bez.	92.29.3b↔	Interstitielle Brachytherapie mit Implantation von permanenten Strahlern, von 56 bis 60 Quellen
92.28.01↔	Instillation von offenen Radionukliden in Gelenke	92.29.3c↔	Interstitielle Brachytherapie mit Implantation von permanenten Strahlern, von 61 bis 65 Quellen
92.28.02↔	Radiojodtherapie bis 1,2 GBq I-131, ohne Gabe von rekombinantem Thyreotropin (rh-TSH)	92.29.3d↔	Interstitielle Brachytherapie mit Implantation von permanenten Strahlern, von 66 bis 70 Quellen
92.28.03↔	Radiojodtherapie bis 1,2 GBq I-131, mit Gabe von rekombinantem Thyreotropin (rh-TSH)	92.29.3e↔	Interstitielle Brachytherapie mit Implantation von permanenten Strahlern, von 71 und mehr Quellen
92.28.04↔	Radiojodtherapie über 1,2 bis unter 5 GBq I-131, ohne Gabe von rekombinantem Thyreotropin (rh-TSH)	92.29.40↔	Brachytherapie mit Oberflächenapplikatoren, n.n.bez.
92.28.05↔	Radiojodtherapie über 1,2 bis unter 5 GBq I-131, mit Gabe von rekombinantem Thyreotropin (rh-TSH)	92.29.49↔	Brachytherapie mit Oberflächenapplikatoren, sonstige
92.28.06↔	Radiojodtherapie mit 5 und mehr GBq I-131, ohne Gabe von rekombinantem Thyreotropin (rh-TSH)	92.29.51↔	Entfernung von umschlossenen Radionukliden oder inaktiven Applikatoren unter Anästhesie
92.28.07↔	Radiojodtherapie mit 5 und mehr GBq I-131, mit Gabe von rekombinantem Thyreotropin (rh-TSH)	92.30.00↔	Stereotaktische Bestrahlung, einzzeitig, n.n.bez.
92.28.11↔	Therapie mit offenen Radionukliden bei Knochenmetastasen	92.30.01↔	Stereotaktische Bestrahlung, einzzeitig, zerebral, n.n.bez.
92.28.13↔	Radiorezeptortherapie mit DOTA-konjugierten Somatostatin-Analoga	92.30.02↔	Stereotaktische Bestrahlung, einzzeitig, extrazerebral, n.n.bez.
92.28.20↔	Radioimmuntherapie mit 90Y-Ibritumomab-Tiuxetan, parenteral	92.30.20↔	Stereotaktische Bestrahlung, einzzeitig, zerebral, intensitätsmodulierte Radiotherapie
92.28.21↔	Gabe von Jod-131-MIBG (Metajodbenzylguanidin) parenteral	92.30.21↔	Stereotaktische Bestrahlung, einzzeitig, zerebral, intensitätsmodulierte Bogenbestrahlung (IMAT)
92.28.22↔	Radioimmuntherapie mit Iod 131 [I-131] tositumomab, parenteral	92.30.22↔	Stereotaktische Bestrahlung, einzzeitig, zerebral, bildgestützte Einstellung
92.28.23↔	Radioimmuntherapie mit sonstigen Antikörpern, parenteral	92.30.30↔	Stereotaktische Bestrahlung, einzzeitig, extrazerebral, intensitätsmodulierte Radiotherapie
92.28.31↔	Selektive intravasculäre Radiochemoembolisation mit I-131-Lipiodol	92.30.31↔	Stereotaktische Bestrahlung, einzzeitig, extrazerebral, intensitätsmodulierte Bogenbestrahlung (IMAT)
92.28.32↔	Selektive intravasculäre Radionuklidtherapie (SIRT) durch Embolisation von Yttrium-90-markierten Mikrosphären	92.30.32↔	Stereotaktische Bestrahlung, einzzeitig, extrazerebral, bildgestützte Einstellung
92.28.33↔	Endovasculäre Brachytherapie mit Rhenium-188	92.30.99↔	Stereotaktische Bestrahlung, einzzeitig, sonstige
92.28.99↔	Injektion, Instillation oder orale Gabe von Radioisotopen, sonstige	92.31.00↔	Radiochirurgie mit Photonen n.n. bez., zerebral
92.29.00↔	Brachytherapie mit umschlossenen Radionukliden, n.n. bez.	92.31.10↔	Radiochirurgie mit Photonen n.n. bez., extrazerebral
92.29.09↔	Brachytherapie mit umschlossenen Radionukliden, sonstige	92.32.00↔	Mehrquellige Photon-Radiochirurgie, n.n.bez.
92.29.11↔	Interstitielle Brachytherapie mit Implantation von entfernbaren Strahlern in einer Ebene, niedrige Dosisleistung	92.32.01↔	Mehrquellige Photon-Radiochirurgie, Gamma-knife
92.29.12↔	Interstitielle Brachytherapie mit Implantation von entfernbaren Strahlern in einer Ebene, gepulste Dosisleistung (Pulsed dose rate)	92.33.00↔	Teilchen-Radiochirurgie, n.n.bez.
92.29.13↔	Interstitielle Brachytherapie mit Implantation von entfernbaren Strahlern in einer Ebene, hohe Dosisleistung	92.33.01↔	Andere Hochvoltstrahlentherapie, stereotaktische Bestrahlung, einzzeitig, zerebral
92.29.19↔	Interstitielle Brachytherapie mit Implantation von entfernbaren Strahlern in einer Ebene, sonstige	92.33.11↔	Andere Hochvoltstrahlentherapie, stereotaktische Bestrahlung, einzzeitig, extrazerebral
92.29.21↔	Interstitielle Brachytherapie mit Volumenimplantation von entfernbaren Strahlern in mehreren Ebenen, niedrige Dosisleistung	92.39.00↔	Sonstige stereotaktische Radiochirurgie, n.n.bez.
92.29.22↔	Interstitielle Brachytherapie mit Volumenimplantation von entfernbaren Strahlern in mehreren Ebenen, gepulste Dosisleistung (Pulsed dose rate)	92.39.01↔	Andere Hochvoltstrahlentherapie, stereotaktische Bestrahlung, fraktioniert, zerebral, n.n.bez.
92.29.23↔	Interstitielle Brachytherapie mit Volumenimplantation von entfernbaren Strahlern in mehreren Ebenen, hohe Dosisleistung	92.39.11↔	Andere Hochvoltstrahlentherapie, stereotaktische Bestrahlung, fraktioniert, extrazerebral, n.n.bez.
92.29.24↔	Brachytherapie mit Implantation von entfernbaren Strahlern in mehreren Ebenen, hohe Dosisleistung, intraoperativ	92.39.20↔	Andere Hochvoltstrahlentherapie, stereotaktische Bestrahlung, fraktioniert, zerebral, intensitätsmodulierte Radiotherapie
92.29.29↔	Interstitielle Brachytherapie mit Volumenimplantation von entfernbaren Strahlern in mehreren Ebenen, sonstige	92.39.21↔	Andere Hochvoltstrahlentherapie, stereotaktische Bestrahlung, fraktioniert, zerebral, intensitätsmodulierte Bogenbestrahlung (IMAT)
92.29.31↔	Interstitielle Brachytherapie mit Implantation von permanenten Strahlern, bis 10 Quellen	92.39.22↔	Andere Hochvoltstrahlentherapie, stereotaktische Bestrahlung, fraktioniert, zerebral, bildgestützte Einstellung
92.29.32↔	Interstitielle Brachytherapie mit Implantation von permanenten Strahlern, von 11 bis 15 Quellen	92.39.29↔	Andere Hochvoltstrahlentherapie, stereotaktische Bestrahlung, fraktioniert, zerebral, sonstige
		92.39.30↔	Andere Hochvoltstrahlentherapie, stereotaktische Bestrahlung, fraktioniert, extrazerebral, intensitätsmodulierte Radiotherapie
		92.39.31↔	Andere Hochvoltstrahlentherapie, stereotaktische Bestrahlung, fraktioniert, extrazerebral, intensitätsmodulierte Bogenbestrahlung (IMAT)

92.39.32↔	Andere Hochvoltstrahlentherapie, stereotaktische Bestrahlung, fraktioniert, extrazerebral, bildgestützte Einstellung	99.b7.28†↔	Intensivmedizinische Komplexbehandlung im Kindesalter (Basisprozedur), 1765 bis 2058 Aufwandspunkte
92.39.39↔	Andere Hochvoltstrahlentherapie, stereotaktische Bestrahlung, fraktioniert, extrazerebral, sonstige	99.b7.2a†↔	Intensivmedizinische Komplexbehandlung im Kindesalter (Basisprozedur), 2059 bis 2352 Aufwandspunkte
92.41↔	Intraoperative Strahlentherapie mit Elektronen	99.b7.2b†↔	Intensivmedizinische Komplexbehandlung im Kindesalter (Basisprozedur), 2353 bis 2646 Aufwandspunkte
99.b7.1a†↔	Intensivmedizinische Komplexbehandlung, 1657 bis 1932 Aufwandspunkte	99.b7.2c†↔	Intensivmedizinische Komplexbehandlung im Kindesalter (Basisprozedur), 2647 bis 2940 Aufwandspunkte
99.b7.1b†↔	Intensivmedizinische Komplexbehandlung, 1933 bis 2208 Aufwandspunkte	99.b7.2d†↔	Intensivmedizinische Komplexbehandlung im Kindesalter (Basisprozedur), 2941 bis 3430 Aufwandspunkte
99.b7.1c†↔	Intensivmedizinische Komplexbehandlung, 2209 bis 2484 Aufwandspunkte	99.b7.2e†↔	Intensivmedizinische Komplexbehandlung im Kindesalter (Basisprozedur), 3431 bis 3920 Aufwandspunkte
99.b7.1d†↔	Intensivmedizinische Komplexbehandlung, 2485 bis 2760 Aufwandspunkte	99.b7.2f†↔	Intensivmedizinische Komplexbehandlung im Kindesalter (Basisprozedur), 3921 bis 4410 Aufwandspunkte
99.b7.1e†↔	Intensivmedizinische Komplexbehandlung, 2761 bis 3220 Aufwandspunkte	99.b7.2g†↔	Intensivmedizinische Komplexbehandlung im Kindesalter (Basisprozedur), 4411 bis 4900 Aufwandspunkte
99.b7.1f†↔	Intensivmedizinische Komplexbehandlung, 3221 bis 3680 Aufwandspunkte	99.b7.2h†↔	Intensivmedizinische Komplexbehandlung im Kindesalter (Basisprozedur), 4901 bis 5880 Aufwandspunkte
99.b7.1g†↔	Intensivmedizinische Komplexbehandlung, 3681 bis 4600 Aufwandspunkte	99.b7.2i†↔	Intensivmedizinische Komplexbehandlung im Kindesalter (Basisprozedur), 5881 bis 6860 Aufwandspunkte
99.b7.1h†↔	Intensivmedizinische Komplexbehandlung, 4601 bis 5520 Aufwandspunkte	99.b7.2j†↔	Intensivmedizinische Komplexbehandlung im Kindesalter (Basisprozedur), 6861 bis 7840 Aufwandspunkte
99.b7.1i†↔	Intensivmedizinische Komplexbehandlung, 5521 bis 7360 Aufwandspunkte	99.b7.2k†↔	Intensivmedizinische Komplexbehandlung im Kindesalter (Basisprozedur), 7841 bis 9800 Aufwandspunkte
99.b7.1j†↔	Intensivmedizinische Komplexbehandlung, 7361 bis 9200 Aufwandspunkte	99.b7.2l†↔	Intensivmedizinische Komplexbehandlung im Kindesalter (Basisprozedur), 9801 bis 11760 Aufwandspunkte
99.b7.1k†↔	Intensivmedizinische Komplexbehandlung, 9201 bis 11040 Aufwandspunkte	99.b7.2m†↔	Intensivmedizinische Komplexbehandlung im Kindesalter (Basisprozedur), 11761 bis 13720 Aufwandspunkte
99.b7.1l†↔	Intensivmedizinische Komplexbehandlung, 11041 bis 13800 Aufwandspunkte	99.b7.2n†↔	Intensivmedizinische Komplexbehandlung im Kindesalter (Basisprozedur), 13721 bis 16660 Aufwandspunkte
99.b7.1m†↔	Intensivmedizinische Komplexbehandlung, 13801 bis 16560 Aufwandspunkte	99.b7.2o†↔	Intensivmedizinische Komplexbehandlung im Kindesalter (Basisprozedur), 16661 bis 19600 Aufwandspunkte
99.b7.1n†↔	Intensivmedizinische Komplexbehandlung, 16561 bis 19320 Aufwandspunkte	99.b7.2p†↔	Intensivmedizinische Komplexbehandlung im Kindesalter (Basisprozedur), 19601 und mehr Aufwandspunkte
99.b7.1o†↔	Intensivmedizinische Komplexbehandlung, 19321 und mehr Aufwandspunkte		
99.b7.27†↔	Intensivmedizinische Komplexbehandlung im Kindesalter (Basisprozedur), 1471 bis 1764 Aufwandspunkte		



ADRG A13 Beatmung > 95 und < 250 Stunden

Dauer der maschinellen Beatmung > 95 Stunden und MDC ist ungleich 22 und Dauer der maschinellen Beatmung < 250 Stunden

DRG A13A Beatmung > 95 und < 250 Stunden mit hochkomplexen Konstellationen mit IntK > 980/1104 Aufwandspunkte oder mehrzeitige Eingriffe oder Alter < 16 Jahre oder IntK > 1470/1656 Aufwandspunkte

(Komplexe OR-Prozeduren oder mindestens eine Prozedur in Tabelle A13-2 oder Alter < 2 Jahre und Prozedur in Tabelle A13-3) und (mindestens eine Prozedur in Tabelle A13-4 oder Intensivmedizinische Komplexbehandlung > 980 / 1104 Aufwandspunkte oder Prozedur in Tabelle A13-5 oder Mehrzeitige komplexe OR-Prozeduren) oder (Bestimmte OR-Prozeduren und Komplizierende Prozeduren Prä-MDC oder Intensivmedizinische Komplexbehandlung > 980 / 1104 Aufwandspunkte) und (Intensivmedizinische Komplexbehandlung > 980 / 1104 Aufwandspunkte oder Alter < 16 Jahre) und (Bestimmte OR-Prozeduren und Komplizierende Prozeduren Prä-MDC oder Hauptdiagnose in Tabelle A13-1 oder mindestens eine Prozedur in Tabelle A13-6 oder Mehrzeitige komplexe OR-Prozeduren)

DRG A13B Beatmung > 95 und < 250 Stunden mit sehr komplexen Konstellationen oder Intensivmedizinische Komplexbehandlung > 980 / 1104 oder nicht verstorben oder verlegt oder Verweildauer > 8 Tage

Komplexe OR-Prozeduren oder mindestens eine Prozedur in Tabelle A13-2 oder Alter < 2 Jahre und Prozedur in Tabelle A13-3 oder (Bestimmte OR-Prozeduren und Komplizierende Prozeduren Prä-MDC oder Intensivmedizinische Komplexbehandlung > 980 / 1104 Aufwandspunkte) und (Intensivmedizinische Komplexbehandlung > 980 / 1104 Aufwandspunkte oder Alter < 16 Jahre oder Verweildauer > 8 Tage oder Entlassungsgrund ist gleich Nicht wegverlegt, nicht verstorben, nicht gegen ärztlichen Rat entlassen (00) oder Entlassungsgrund ist gleich Behandlung gegen ärztlichen Rat beendet (04) oder Entlassungsgrund ist gleich Unbekannt (99))

DRG A13C**Beatmung > 95 und < 250 Stunden mit bestimmten komplizierenden Konstellationen, Alter > 15 Jahre oder IntK > 392/552 Aufwandspunkte oder Alter < 16 Jahre, oder nicht verstorben oder verlegt oder Verweildauer > 8 Tage**

Bestimmte OR-Prozeduren und Komplizierende Prozeduren Prä-MDC oder Intensivmedizinische Komplexbehandlung > 980 / 1104 Aufwandspunkte oder (Komplizierende Prozeduren Prä-MDC oder Bestimmte OR-Prozeduren oder Alter < 16 Jahre oder Intensivmedizinische Komplexbehandlung > 392 / 552 Aufwandspunkte) und (Verweildauer > 8 Tage oder Entlassungsgrund ist gleich Nicht wegverlegt, nicht verstorben, nicht gegen ärztlichen Rat entlassen (00) oder Entlassungsgrund ist gleich Behandlung gegen ärztlichen Rat beendet (04) oder Entlassungsgrund ist gleich Unbekannt (99))

DRG A13D**Beatmung > 95 und < 250 Stunden mit bestimmten komplizierenden Konstellationen oder IntK > 392/552 Aufwandspunkte oder Alter < 16 Jahre**

Komplizierende Prozeduren Prä-MDC oder Bestimmte OR-Prozeduren oder Alter < 16 Jahre oder Intensivmedizinische Komplexbehandlung > 392 / 552 Aufwandspunkte

DRG A13E**Beatmung > 95 und < 250 Stunden****Hauptdiagnose A13-1**

C81.0	Noduläres lymphozytenprädominantes Hodgkin-Lymphom	C88.40	Extranod Marginzon-B-Lymphom MALT oA kompl Rem
C81.1	Nodulär-sklerosierendes klassisches Hodgkin-Lymphom	C88.41	Extranod Marginzon-B-Lymphom MukosAss Gwb In kompl Rem
C81.2	Gemischtzelliges klassisches Hodgkin-Lymphom	C88.70	Sonstige bösartige immunproliferat KH: oA kompl Remiss
C81.3	Lymphozytenarmes klassisches Hodgkin-Lymphom	C88.71	Sonst bösart immunproliferative KH: In kompletter Remiss
C81.4	Lymphozytenreiches klassisches Hodgkin-Lymphom	C88.90	Bösart immunproliferative KH, nnbez: oA kompl Remiss
C81.7	Sonstige Typen des klassischen Hodgkin-Lymphoms	C88.91	Bösart immunproliferative KH, nnbez: In kompletter Remiss
C81.9	Hodgkin-Lymphom, nicht näher bezeichnet	C90.00	Multiples Myelom: oA einer kompletten Remission
C82.0	Folikuläres Lymphom Grad I	C90.01	Multiples Myelom: In kompletter Remission
C82.1	Folikuläres Lymphom Grad II	C90.10	Plasmazellenleukämie: Ohne Angabe einer kompl Remission
C82.2	Folikuläres Lymphom Grad III, nicht näher bezeichnet	C90.11	Plasmazellenleukämie: In kompletter Remission
C82.3	Folikuläres Lymphom Grad IIIa	C90.20	Extramedullär Plasmozytom: oA einer komplet Remission
C82.4	Folikuläres Lymphom Grad IIIb	C90.21	Extramedulläres Plasmozytom: In kompletter Remission
C82.5	Diffuses Follikelzentrumslymphom	C90.30	Solitäres Plasmozytom: oA einer kompletten Remission
C82.6	Kutanes Follikelzentrumslymphom	C90.31	Solitäres Plasmozytom: In kompletter Remission
C82.7	Sonstige Typen des follikulären Lymphoms	C91.00	Akut lymphat Leukämie [ALL]: oA einer komplet Remission
C82.9	Folikuläres Lymphom, nicht näher bezeichnet	C91.01	Akute lymphat Leukämie [ALL]: In komplet Remission
C83.0	Kleinzelliges B-Zell-Lymphom	C91.10	Chr lymphat Leukäm B-Zell-Typ [CLL]: oA komplet Remis
C83.1	Mantelzell-Lymphom	C91.11	Chr lymphat Leukämie B-Zell-Typ [CLL]: In komplet Remis
C83.3	Diffuses großzelliges B-Zell-Lymphom	C91.30	Prolymphozyt Leukämie B-Zell-Typ: oA komplet Remis
C83.5	Lymphoblastisches Lymphom	C91.31	Prolymphozyt Leukämie vom B-Zell-Typ: In komplet Remis
C83.7	Burkitt-Lymphom	C91.40	Haarzellenleukämie: Ohne Angabe kompl Remission
C83.8	Sonstige nicht follikuläre Lymphome	C91.41	Haarzellenleukämie: In kompletter Remission
C83.9	Nicht follikuläres Lymphom, nicht näher bezeichnet	C91.50	Adult T-Zell-Lymphom/Leukäm HTLV-1-asso: oA kompl Rem
C84.0	Mycosis fungoides	C91.51	Adult T-Zell-Lymphom/Leukäm HTLV-1-asso: In kompl Rem
C84.1	Sézary-Syndrom	C91.60	Prolymphozyt-Leukämie T-Zell-Typ: oA einer komplet Remis
C84.4	Peripheres T-Zell-Lymphom, nicht spezifiziert	C91.61	Prolymphozyt-Leukämie vom T-Zell-Typ: In komplet Remis
C84.5	Sonstige reifzellige T/NK-Zell-Lymphome	C91.70	Sonstige lymphatische Leukämie: Ohne Ang kompl Remiss
C84.6	Anaplastisches großzelliges Lymphom, ALK-positiv	C91.71	Sonstige lymphatische Leukämie: In kompletter Remission
C84.7	Anaplastisches großzelliges Lymphom, ALK-negativ	C91.80	Reifzellige B-ALL vom Burkitt-Typ: oA einer komplet Remis
C84.8	Kutanes T-Zell-Lymphom, nicht näher bezeichnet	C91.81	Reifzellige B-ALL vom Burkitt-Typ: In kompletter Remission
C84.9	Reifzelliges T/NK-Zell-Lymphom, nicht näher bezeichnet	C91.90	Lymphatische Leukämie, nnbez: Ohne Ang kompl Remission
C85.1	B-Zell-Lymphom, nnbez	C91.91	Lymphatische Leukämie, nnbez: In kompletter Remission
C85.2	Mediastinales (thymisches) großzelliges B-Zell-Lymphom	C92.00	Akute myeloblast Leukämie [AML]: oA einer komplet Remis
C85.7	Sonst nbez Typen Non-Hodgkin-Lymphom	C92.01	Akute myeloblast Leukämie [AML]: In komplet Remis
C85.9	Non-Hodgkin-Lymphom, nicht näher bezeichnet	C92.10	Chr myelo Leukäm [CML], BCR/ABL-posit: oA kompl Rem
C86.0	Extranodales NK/T-Zell-Lymphom, nasaler Typ	C92.11	Chr myelo Leukäm [CML], BCR/ABL-posit: In kompl Rem
C86.1	Hepatosplenisches T-Zell-Lymphom	C92.20	Atyp chr myelo Leukäm, BCR/ABL-negat: oA kompl Rem
C86.2	T-Zell-Lymphom vom Enteropathie-Typ	C92.21	Atyp chr myelo Leukäm, BCR/ABL-negat: In kompl Rem
C86.3	Subkutanes pannikulitisches T-Zell-Lymphom	C92.30	Myelosarkom: Ohne Angabe kompl Remission
C86.4	Blastisches NK-Zell-Lymphom	C92.31	Myelosarkom: In kompletter Remission
C86.5	Angioimmunoblastisches T-Zell-Lymphom	C92.40	Akut Promyelozyt-Leukämie [PCL]: oA komplet Remis
C86.6	Primäre kutane CD30-positive T-Zell-Proliferationen	C92.41	Akute Promyelozyt-Leukämie [PCL]: In komplet Remis
C88.00	Makroglobulinämie Waldenström: oA einer kompl Remiss	C92.50	Akute myelomonozytäre Leukämie: Ohne Ang kompl Remiss
C88.01	Makroglobulinämie Waldenström: In kompletter Remission	C92.51	Akute myelomonozytäre Leukämie: In kompletter Remission
C88.20	So Schwerkettenkrankht: oA einer komplet Remission	C92.60	Akut myelo Leukäm m 11q23-Abnormität: oA kompl Rem
C88.21	Sonstige Schwerkettenkrankheit: In kompletter Remission	C92.61	Akut myelo Leukäm mit 11q23-Abnormität: In kompl Rem
C88.30	Immunproliferative Dünndarmkrankheit: Oh Ang kompl Rem	C92.70	Sonstige myeloische Leukämie: Ohne Ang kompl Remission
C88.31	Immunproliferative Dünndarmkrankheit: In kompletter Remis	C92.71	Sonstige myeloische Leukämie: In kompletter Remission

C92.80	Akut myelo Leukäm m multilineär Dysplas: oA kompl Rem	C94.40	Akut Panmyelose m Myelofibrose: oA komplet Remis
C92.81	Akut myelo Leukäm m multilineär Dysplas: In kompl Rem	C94.41	Akute Panmyelose mit Myelofibrose: In komplet Remis
C92.90	Myeloische Leukämie, nnbez: Ohne Ang kompl Remission	C94.70	Sonstige nbez Leukämien: Ohne Angabe kompl Remission
C92.91	Myeloische Leukämie, nnbez: In kompletter Remission	C94.71	Sonst näher bez Leukämien: In kompletter Remiss
C93.00	Akut Monoblast/Monozytenleukämie: oA komplet Remis	C95.00	Akute Leukämie nnbez Zelltyps: Ohne Ang kompl Remission
C93.01	Akut Monoblast/Monozytenleukämie: In komplet Remis	C95.01	Akute Leukämie nnbez Zelltyps: In kompletter Remission
C93.10	Chron myelomonozytäre Leukämie: oA einer komplet Remis	C95.10	Chronische Leukämie nnbez Zelltyps: Oh Ang kompl Remis
C93.11	Chron myelomonozyt Leukämie: In komplet Remis	C95.11	Chronische Leukämie nnbez Zelltyps: In kompletter Remiss
C93.30	Juvenil myelomonozyt Leukämie: oA einer komplet Remis	C95.70	Sonstige Leukämie nnbez Zelltyps: Ohne Ang kompl Remis
C93.31	Juvenile myelomonozytäre Leukämie: In komplet Remis	C95.71	Sonstige Leukämie nnbez Zelltyps: In kompletter Remission
C93.70	Sonstige Monozytenleukämie: Ohne Ang kompl Remission	C95.8	Leukämie, refraktär auf Standard-Induktionstherapie
C93.71	Sonstige Monozytenleukämie: In kompletter Remission	C95.90	Leukämie, nicht näher bezeichnet: Ohne Ang kompl Remis
C93.90	Monozytenleukämie, nnbez: Ohne Angabe kompl Remission	C95.91	Leukämie, nicht näher bezeichnet: In kompletter Remission
C93.91	Monozytenleukämie, nnbez: In kompletter Remission	C96.0	Multifok/-syst (dissm) Langerh-Zell-Histiozytos [AbtLetterSiwe]
C94.00	Akute Erythroleukämie: oA einer komplet Remission	C96.2	Bösartiger Mastzelltumor
C94.01	Akute Erythroleukämie: In kompletter Remission	C96.4	Sarkom der dendritischen Zellen (akzessorische Zellen)
C94.20	Akute Megakaryoblastenleukämie: Ohne Ang kompl Remis	C96.7	So nbez BNB lymphat/blutbildend/verwandtes Gewebe
C94.21	Akute Megakaryoblastenleukämie: In kompletter Remission	C96.8	Histiozytisches Sarkom
C94.30	Mastzellenleukämie: Ohne Angabe kompl Remission	C96.9	BNB lymphat/blutbildendes/verwandtes Gew, nnbez
C94.31	Mastzellenleukämie: In kompletter Remission		

Prozedur A13-2

37.69.70†↔	Dauer der Behandlung mit einem herzkreislauf- und lungenunterstützenden System, mit Pumpe, mit CO2-removal, extrakorporal, veno-venös, weniger als 24 Stunden	37.69.85†↔	Dauer der Behandlung mit einem herzkreislauf- und lungenunterstützenden System, mit Pumpe, mit Oxygenator (inkl. CO2-removal), extrakorporal, veno-venös, 120 Stunden bis weniger als 144 Stunden
37.69.71†↔	Dauer der Behandlung mit einem herzkreislauf- und lungenunterstützenden System, mit Pumpe, mit CO2-removal, extrakorporal, veno-venös, 24 Stunden bis weniger als 48 Stunden	37.69.86†↔	Dauer der Behandlung mit einem herzkreislauf- und lungenunterstützenden System, mit Pumpe, mit Oxygenator (inkl. CO2-removal), extrakorporal, veno-venös, 144 Stunden bis weniger als 168 Stunden
37.69.72†↔	Dauer der Behandlung mit einem herzkreislauf- und lungenunterstützenden System, mit Pumpe, mit CO2-removal, extrakorporal, veno-venös, 48 Stunden bis weniger als 72 Stunden	37.69.87†↔	Dauer der Behandlung mit einem herzkreislauf- und lungenunterstützenden System, mit Pumpe, mit Oxygenator (inkl. CO2-removal), extrakorporal, veno-venös, 168 Stunden und mehr
37.69.73†↔	Dauer der Behandlung mit einem herzkreislauf- und lungenunterstützenden System, mit Pumpe, mit CO2-removal, extrakorporal, veno-venös, 72 Stunden bis weniger als 96 Stunden	37.69.a0†↔	Dauer der Behandlung mit einem herzkreislauf- und lungenunterstützenden System, mit Pumpe, mit Oxygenator (inkl. CO2-removal), extrakorporal, veno-arteriell oder veno-venoarteriell, weniger als 24 Stunden
37.69.74†↔	Dauer der Behandlung mit einem herzkreislauf- und lungenunterstützenden System, mit Pumpe, mit CO2-removal, extrakorporal, veno-venös, 96 Stunden bis weniger als 120 Stunden	37.69.a1†↔	Dauer der Behandlung mit einem herzkreislauf- und lungenunterstützenden System, mit Pumpe, mit Oxygenator (inkl. CO2-removal), extrakorporal, veno-arteriell oder veno-venoarteriell, 24 Stunden bis weniger als 48 Stunden
37.69.75†↔	Dauer der Behandlung mit einem herzkreislauf- und lungenunterstützenden System, mit Pumpe, mit CO2-removal, extrakorporal, veno-venös, 120 Stunden bis weniger als 144 Stunden	37.69.a2†↔	Dauer der Behandlung mit einem herzkreislauf- und lungenunterstützenden System, mit Pumpe, mit Oxygenator (inkl. CO2-removal), extrakorporal, veno-arteriell oder veno-venoarteriell, 48 Stunden bis weniger als 72 Stunden
37.69.76†↔	Dauer der Behandlung mit einem herzkreislauf- und lungenunterstützenden System, mit Pumpe, mit CO2-removal, extrakorporal, veno-venös, 144 Stunden bis weniger als 168 Stunden	37.69.a3†↔	Dauer der Behandlung mit einem herzkreislauf- und lungenunterstützenden System, mit Pumpe, mit Oxygenator (inkl. CO2-removal), extrakorporal, veno-arteriell oder veno-venoarteriell, 72 Stunden bis weniger als 96 Stunden
37.69.77†↔	Dauer der Behandlung mit einem herzkreislauf- und lungenunterstützenden System, mit Pumpe, mit CO2-removal, extrakorporal, veno-venös, 168 Stunden und mehr	37.69.a4†↔	Dauer der Behandlung mit einem herzkreislauf- und lungenunterstützenden System, mit Pumpe, mit Oxygenator (inkl. CO2-removal), extrakorporal, veno-arteriell oder veno-venoarteriell, 96 Stunden bis weniger als 120 Stunden
37.69.80†↔	Dauer der Behandlung mit einem herzkreislauf- und lungenunterstützenden System, mit Pumpe, mit Oxygenator (inkl. CO2-removal), extrakorporal, veno-venös, weniger als 24 Stunden	37.69.a5†↔	Dauer der Behandlung mit einem herzkreislauf- und lungenunterstützenden System, mit Pumpe, mit Oxygenator (inkl. CO2-removal), extrakorporal, veno-arteriell oder veno-venoarteriell, 120 Stunden bis weniger als 144 Stunden
37.69.81†↔	Dauer der Behandlung mit einem herzkreislauf- und lungenunterstützenden System, mit Pumpe, mit Oxygenator (inkl. CO2-removal), extrakorporal, veno-venös, 24 Stunden bis weniger als 48 Stunden	37.69.a6†↔	Dauer der Behandlung mit einem herzkreislauf- und lungenunterstützenden System, mit Pumpe, mit Oxygenator (inkl. CO2-removal), extrakorporal, veno-arteriell oder veno-venoarteriell, 144 Stunden bis weniger als 168 Stunden
37.69.82†↔	Dauer der Behandlung mit einem herzkreislauf- und lungenunterstützenden System, mit Pumpe, mit Oxygenator (inkl. CO2-removal), extrakorporal, veno-venös, 48 Stunden bis weniger als 72 Stunden	37.69.a7†↔	Dauer der Behandlung mit einem herzkreislauf- und lungenunterstützenden System, mit Pumpe, mit Oxygenator (inkl. CO2-removal), extrakorporal, veno-arteriell oder veno-venoarteriell, 168 Stunden und mehr
37.69.83†↔	Dauer der Behandlung mit einem herzkreislauf- und lungenunterstützenden System, mit Pumpe, mit Oxygenator (inkl. CO2-removal), extrakorporal, veno-venös, 72 Stunden bis weniger als 96 Stunden	37.69.b0†↔	Dauer der Behandlung mit einem herzkreislauf- und lungenunterstützenden System, ohne Pumpe, mit CO2-removal, weniger als 24 Stunden
37.69.84†↔	Dauer der Behandlung mit einem herzkreislauf- und lungenunterstützenden System, mit Pumpe, mit Oxygenator (inkl. CO2-removal), extrakorporal, veno-venös, 96 Stunden bis weniger als 120 Stunden	37.69.b1†↔	Dauer der Behandlung mit einem herzkreislauf- und lungenunterstützenden System, ohne Pumpe, mit CO2-removal, 24 Stunden bis weniger als 48 Stunden

37.69.b2†↔	Dauer der Behandlung mit einem herzkreislauf- und lungenunterstützenden System, ohne Pumpe, mit CO2-removal, 48 Stunden bis weniger als 72 Stunden	41.00↔	Hämatopoetische Stammzellentnahme und -transplantation, n.n.bez.
37.69.b3†↔	Dauer der Behandlung mit einem herzkreislauf- und lungenunterstützenden System, ohne Pumpe, mit CO2-removal, 72 Stunden bis weniger als 96 Stunden	41.0b.09↔	Hämatopoetische Stammzelltransplantation, sonstige
37.69.b4†↔	Dauer der Behandlung mit einem herzkreislauf- und lungenunterstützenden System, ohne Pumpe, mit CO2-removal, 96 Stunden bis weniger als 120 Stunden	41.0b.11↔	Hämatopoetische Stammzelltransplantation aus dem Knochenmark, autolog
37.69.b5†↔	Dauer der Behandlung mit einem herzkreislauf- und lungenunterstützenden System, ohne Pumpe, mit CO2-removal, 120 Stunden bis weniger als 144 Stunden	41.0b.21↔	Hämatopoetische Stammzelltransplantation aus dem peripheren Blut, autolog
37.69.b6†↔	Dauer der Behandlung mit einem herzkreislauf- und lungenunterstützenden System, ohne Pumpe, mit CO2-removal, 144 Stunden bis weniger als 168 Stunden	41.0b.31↔	Hämatopoetische Stammzelltransplantation aus Nabelschnurblut, autolog
37.69.b7†↔	Dauer der Behandlung mit einem herzkreislauf- und lungenunterstützenden System, ohne Pumpe, mit CO2-removal, 168 Stunden und mehr	41.0d↔	Hämatopoetische Stammzellentnahme und -transplantation, sonstige
37.6a.a1†↔	Implantation eines herzkreislauf- und lungenunterstützenden Systems, ohne Pumpe, mit CO2-removal, extrakorporal, arteriovenös, offen chirurgisch extra-thorakal (z.B. Gefässfreilegung)	55.69.00↔	Sonstige Nierentransplantation, n.n.bez.
37.6a.a2†↔	Implantation eines herzkreislauf- und lungenunterstützenden Systems, ohne Pumpe, mit CO2-removal, extrakorporal, arteriovenös, perkutan	55.69.10↔	Sonstige Nierentransplantation, allogene
		55.69.20↔	Sonstige Nierentransplantation, syngene
		55.69.30↔	Sonstige Nierentransplantation, En-bloc-Transplantat
		55.69.40↔	Sonstige Nierentransplantation, Nieren-Retransplantation während desselben stationären Aufenthaltes
		55.69.99↔	Sonstige Nierentransplantation, sonstige

Prozedur A13-3

02.11↔	Einfache Naht an der Dura mater des Gehirns	32.41.13↔	Lobektomie an der Lunge, thorakoskopisch, ohne Angabe einer radikalen Lymphadenektomie, mit angioplastischer Erweiterung
02.12.00↔	Sonstige Rekonstruktion an den Hirnhäuten, n.n.bez.	32.41.14↔	Lobektomie an der Lunge, thorakoskopisch, ohne Angabe einer radikalen Lymphadenektomie, mit bronchoplastischer und angioplastischer Erweiterung
02.12.10↔	Sonstige Rekonstruktion an den Hirnhäuten ohne Kranioplastik	32.41.19↔	Lobektomie an der Lunge, thorakoskopisch, ohne Angabe einer radikalen Lymphadenektomie, sonstige
02.12.20↔	Sonstige Rekonstruktion an den Hirnhäuten mit Kranioplastik	32.41.20↔	Lobektomie an der Lunge, thorakoskopisch, mit radikaler Lymphadenektomie, n.n.bez.
02.12.21↔	Sonstige Duraplastik mit Kranioplastik an der Konvexität	32.41.99↔	Thorakoskopische Lobektomie an der Lunge, sonstige
02.12.22↔	Sonstige Duraplastik mit Kranioplastik am kraniozervikalen Übergang	33.34.10↔	Thorakoplastik, partiell
02.12.31↔	Duraplastik an der Frontobasis mit gestieltem Lappen	33.34.20↔	Thorakoplastik, komplett
02.12.99↔	Sonstige Rekonstruktion an den Hirnhäuten, sonstige	33.34.99↔	Thorakoplastik, sonstige
02.34↔	Ventrikelshunt zu Bauchhöhle und Bauchorganen	33.39↔	Sonstiger chirurgischer Lungenkollaps
02.39↔	Sonstige Operationen zum Einrichten einer Ventrikeldrainage	34.02↔	Probethorakotomie
02.41.00↔	Spülung und Exploration eines Ventrikelschunts, n.n.bez.	34.84↔	Sonstige plastische Rekonstruktion am Zwerchfell
02.41.10↔	Spülung und Exploration eines Ventrikelschunts, zentraler Teil	38.84.00↔	Sonstiger chirurgischer Verschluss der Aorta, n.n.bez.
02.41.20↔	Spülung und Exploration eines Ventrikelschunts, peripherer Teil	38.84.10↔	Sonstiger chirurgischer Verschluss der thorakalen Aorta
02.41.99↔	Spülung und Exploration eines Ventrikelschunts, sonstige	38.84.20↔	Sonstiger chirurgischer Verschluss der Aorta abdominalis
02.42.00↔	Ersetzen eines Ventrikelschunts, n.n.bez.	38.84.99↔	Sonstiger chirurgischer Verschluss der Aorta, sonstige
02.42.10↔	Ersetzen eines Ventrikelschunts, zentraler Teil	38.85.00↔	Sonstiger chirurgischer Verschluss von anderen thorakalen Gefässen, n.n.bez.
02.42.20↔	Ersetzen eines Ventrikelschunts, peripherer Teil	38.85.10↔	Sonstiger chirurgischer Verschluss von anderen thorakalen Arterien, n.n.bez.
02.42.99↔	Ersetzen eines Ventrikelschunts, sonstige	38.85.11↔	Sonstiger chirurgischer Verschluss der A. subclavia
02.43↔	Entfernen eines Ventrikelschunts	38.85.12↔	Sonstiger chirurgischer Verschluss der A. pulmonalis
03.51↔	Plastische Rekonstruktion an einer spinalen Meningozele	38.85.13↔	Sonstiger chirurgischer Verschluss des Truncus brachiocephalicus
03.52↔	Plastische Rekonstruktion an einer spinalen Myelomeningozele	38.85.19↔	Sonstiger chirurgischer Verschluss von anderen thorakalen Arterien, sonstige
03.59.10↔	Sonstige plastische Rekonstruktion und Operationen an Strukturen des Spinalkanals, Verschluss einer Diastematomyelie	38.85.20↔	Sonstiger chirurgischer Verschluss von thorakalen Venen, n.n.bez.
03.59.11↔	Sonstige plastische Rekonstruktion und Operationen an Strukturen des Spinalkanals, Durchtrennung eines Filum terminale	38.85.21↔	Sonstiger chirurgischer Verschluss der V. cava superior
03.59.12↔	Sonstige plastische Rekonstruktion und Operationen an Strukturen des Spinalkanals, Verschluss einer spinalen Fistel	38.85.22↔	Sonstiger chirurgischer Verschluss der V. pulmonalis
03.59.13↔	Sonstige plastische Rekonstruktion und Operationen an Strukturen des Spinalkanals, Spinale Duraplastik	38.85.23↔	Sonstiger chirurgischer Verschluss der V. subclavia
03.59.99↔	Sonstige plastische Rekonstruktion und Operationen an Strukturen des Spinalkanals, sonstige	38.85.28↔	Sonstiger chirurgischer Verschluss von sonstigen tiefen thorakalen Venen
03.6↔	Lösung von Adhäsionen an Rückenmark und Nervenwurzeln	38.85.29↔	Sonstiger chirurgischer Verschluss von thorakalen Venen, sonstige
31.73↔	Verschluss einer anderen trachealen Fistel	38.85.99↔	Sonstiger chirurgischer Verschluss von anderen thorakalen Gefässen, sonstige
32.41.00↔	Thorakoskopische Lobektomie an der Lunge, n.n.bez.	39.52.00↔	Sonstige Korrektur eines Aneurysmas, n.n.bez.
32.41.10↔	Lobektomie an der Lunge, thorakoskopisch, ohne Angabe einer radikalen Lymphadenektomie, n.n.bez.	39.52.10↔	Sonstige Korrektur eines Aneurysmas von Blutgefässen an Kopf und Hals, n.n.bez.
32.41.11↔	Lobektomie an der Lunge, thorakoskopisch, ohne Angabe einer radikalen Lymphadenektomie, ohne bronchoplastische oder angioplastische Erweiterung		
32.41.12↔	Lobektomie an der Lunge, thorakoskopisch, ohne Angabe einer radikalen Lymphadenektomie, mit bronchoplastischer Erweiterung		

39.52.11↔	Sonstige Korrektur eines Aneurysmas von intrakraniellen Blutgefässen	45.94↔	Dickdarm-Dickdarm-Anastomose
39.52.19↔	Sonstige Korrektur eines Aneurysmas von Blutgefässen an Kopf und Hals, sonstige	45.95↔	Anastomose zum Anus
39.52.20↔	Sonstige Korrektur eines Aneurysmas der Aorta, n.n.bez.	46.01↔	Exteriorisation des Dünndarms
39.52.21↔	Sonstige offene chirurgische Korrektur eines Aneurysmas der Aorta ascendens, des Aortenbogens und der thorakalen Aorta	46.02↔	Resektion eines exteriorisierten Dünndarmsegments
39.52.22↔	Sonstige offene chirurgische Korrektur eines Aneurysmas der Aorta abdominalis	46.03↔	Exteriorisation des Dickdarms
39.52.29↔	Sonstige Korrektur eines Aneurysmas der Aorta, sonstige	46.04↔	Resektion eines exteriorisierten Dickdarmsegments
39.54.00↔	Re-entry Operation, n.n.bez.	46.10↔	Kolostomie, n.n.bez.
39.54.10↔	Re-entry Operation, thorakale Aorta	46.11↔	Temporäre Kolostomie
39.54.20↔	Re-entry Operation, Aorta abdominalis	46.13↔	Permanente Kolostomie
39.54.99↔	Re-entry Operation, sonstige	46.14↔	Verzögerte Eröffnung einer Kolostomie
42.51.00↔	Intrathorakale Ösophagoösophagostomie, n.n.bez.	46.20↔	Ileostomie, n.n.bez.
42.51.10↔	Intrathorakale Ösophagoösophagostomie, Rekonstruktion der Ösophaguspassage bei Atresie und Versorgung einer kongenitalen ösophagotrachealen Fistel	46.21↔	Temporäre Ileostomie
42.51.99↔	Intrathorakale Ösophagoösophagostomie, sonstige	46.23↔	Sonstige permanente Ileostomie
44.64↔	Gastropexie	46.33↔	Anlage eines Duodenostomie
44.66.00↔	Sonstige Massnahmen zur Rekonstruktion der ösophagogastrischen Sphinkterfunktion, n.n.bez.	46.34↔	Offen chirurgische Anlage einer Jejunostomie
44.66.11↔	Hiatus Plastik bei bariatrischem Eingriff, offen chirurgisch	46.39.00↔	Sonstige Enterostomie, n.n.bez.
44.66.99↔	Sonstige Massnahmen zur Rekonstruktion der ösophagogastrischen Sphinkterfunktion, sonstige	46.39.10↔	Sonstige Enterostomie, Anlage einer Bishop-Koop-Anastomose
44.67.00↔	Laparoskopische Massnahmen zur Rekonstruktion der ösophagogastrischen Sphinkterfunktion, n.n.bez.	46.39.99↔	Sonstige Enterostomie, sonstige
44.67.10↔	Laparoskopische Massnahmen zur Rekonstruktion der ösophagogastrischen Sphinkterfunktion, Kardioplastik, laparoskopisch	46.43.00↔	Sonstige Revision eines künstlichen Dickdarmsstomas, n.n.bez.
44.67.20↔	Laparoskopische Massnahmen zur Rekonstruktion der ösophagogastrischen Sphinkterfunktion, (Hemi-)Fundoplikatio, laparoskopisch	46.43.10↔	Plastische Erweiterung oder Einengung eines Kolostomas
44.67.99↔	Laparoskopische Massnahmen zur Rekonstruktion der ösophagogastrischen Sphinkterfunktion, sonstige	46.43.11↔	Neueinpflanzung eines Kolostomas
45.61↔	Multiple Segmentresektion am Dünndarm	46.43.12↔	Abtragung des vorverlagerten Teiles eines Kolostomas
45.62↔	Sonstige Teilresektion am Dünndarm	46.43.20↔	Umwandlung eines Kolostomas in ein kontinentes Stoma
45.63.00↔	Totalexstirpation des Dünndarms, n.n.bez.	46.43.99↔	Sonstige Revision eines künstlichen Dickdarmsstomas, sonstige
45.63.99↔	Totalexstirpation des Dünndarms, sonstige	46.51.00↔	Verschluss eines Dünndarm-Stomas, n.n.bez.
45.70↔	Teilresektion am Dickdarm, n.n.bez.	46.51.10↔	Verschluss eines doppelläufigen Dünndarm-Stomas
45.71↔	Multiple Segmentresektion am Dickdarm	46.51.20↔	Verschluss eines endständigen Dünndarm-Stomas
45.72↔	Ileozäkale Resektion	46.51.99↔	Verschluss eines Dünndarm-Stomas, sonstige
45.73↔	Hemikolektomie rechts	46.52.10↔	Verschluss einer doppelläufigen Kolostomie
45.74↔	Resektion des Colon transversum	46.52.20↔	Verschluss einer endständigen Kolostomie
45.75↔	Hemikolektomie links	46.62↔	Sonstige Fixierung des Dünndarms
45.76.00↔	Sigmoidektomie, n.n.bez.	46.80↔	Intra-abdominale Manipulation am Darm, n.n.bez.
45.76.09↔	Sigmoidektomie, sonstige	48.1↔	Proktostomie
45.76.11↔	Sigmoidektomie, offen chirurgisch	48.74↔	Rektorektostomie
45.76.21↔	Sigmoidektomie, laparoskopisch	49.77.11↔	Anoproktoplastik, offen chirurgisch
45.79.00↔	Sonstige Teilresektion am Dickdarm, n.n.bez.	49.77.12↔	Anoproktoplastik, perineal
45.79.10↔	Segmentresektion am Dickdarm	49.77.13↔	Anoproktoplastik, laparoskopisch
45.79.11↔	Resektion multipler Dickdarmsegmente	49.78.00↔	Rekonstruktion kongenitaler anorektaler Agnesien und Analatresien, n.n.bez.
45.79.12↔	Subtotale Kolektomie	49.78.09↔	Rekonstruktion kongenitaler anorektaler Agnesien und Analatresien, sonstige
45.79.20↔	Erweiterte Sigmaresektion	49.78.11↔	Anteriore Anorektoplastik, offen chirurgisch und perineal
45.79.22↔	Erweiterte subtotale Kolonresektion	49.78.12↔	Posteriore sagittale Anorektoplastik [PSARP], offen chirurgisch und perineal
45.79.23↔	Erweiterte Hemikolektomie rechts, offen chirurgisch	49.78.13↔	Posteriore sagittale Anorektoplastik [PSARP] mit Fistelverschluss zum Urogenitaltrakt, offen chirurgisch und perineal
45.79.24↔	Erweiterte Hemikolektomie rechts, laparoskopisch	49.78.14↔	Posteriore sagittale Anorektoplastik [PSARP] mit Korrektur einer Fehlbildung der Vagina, offen chirurgisch und perineal
45.79.25↔	Erweiterte Hemikolektomie links, offen chirurgisch	49.78.21↔	Abdominoperineale oder sakroabdominoperineale Durchzugsoperation bei kongenitalen anorektalen Agnesien und Analatresien
45.79.26↔	Erweiterte Hemikolektomie links, laparoskopisch	49.78.31↔	Plastische Rekonstruktion des Anus bei kongenitalen anorektalen Agnesien und Analatresien, perineal
45.79.29↔	Sonstige erweiterte Teilresektion am Dickdarm	49.79↔	Rekonstruktion am Anus, sonstige
45.79.99↔	Sonstige Teilresektion am Dickdarm, sonstige	53.7↔	Operation einer Zwerchfellhernie, abdominaler Zugang
45.90↔	Intestinale Anastomose, n.n.bez.	53.80↔	Operation einer Zwerchfellhernie durch thorakalen Zugang, n.n.bez.
45.91.00↔	Dünndarm-Dünndarm-Anastomose, n.n.bez.	53.81↔	Plikatur des Zwerchfells
45.91.11↔	Neuanlage einer Fusspunktanastomose am Dünndarm nach bariatrischem Voreingriff, offen chirurgisch	53.82↔	Operation einer parasternalen Hernie
45.91.12↔	Neuanlage einer Fusspunktanastomose am Dünndarm nach bariatrischem Voreingriff, laparoskopisch	54.62↔	Verzögerter Verschluss einer granulierenden Abdominalwunde
45.91.99↔	Dünndarm-Dünndarm-Anastomose, sonstige	54.64.10↔	Naht am Peritoneum, Naht von Mesenterium, Omentum majus oder minus (nach Verletzung)
45.92↔	Anastomose des Dünndarms zum Rektumstumpf	54.64.99↔	Naht am Peritoneum, sonstige
45.93↔	Sonstige Dünndarm-Dickdarm-Anastomose	54.71.00↔	Versorgung einer Gastroschisis, n.n.bez.
		54.71.10↔	Versorgung einer Gastroschisis, mit Transplantat oder Prothese
		54.71.99↔	Versorgung einer Gastroschisis, sonstige
		57.86↔	Plastische Rekonstruktion bei Exstrophie der Harnblase

Prozedur A13-4

35.10↔	Valvuloplastik am offenen Herzen, ohne Ersatz, Klappe nicht bezeichnet	35.25.10↔	Pulmonalklappenersatz mit Graft, Bioprothese
35.11.00↔	Valvuloplastik der Aortenklappe am offenen Herzen, ohne Ersatz, n.n.bez.	35.25.20↔	Implantation einer klappentragenden Gefässprothese, biologische Pulmonalklappe
35.11.10↔	Valvulotomie der Aortenklappe am offenen Herzen	35.25.99↔	Pulmonalklappenersatz mit Graft, sonstige
35.11.11↔	Klappenerhaltender Ersatz der Aortenwurzel (Tirone David Operation)	35.26.00↔	Sonstiger Pulmonalklappenersatz, n.n.bez.
35.11.20↔	Rekonstruktion der Aortenklappe am offenen Herzen, ohne Ersatz, bei kongenitalen Klappenanomalien des Herzens	35.26.10↔	Minimal-invasive Implantation einer Pulmonalklappe, n.n.bez.
35.11.99↔	Valvuloplastik der Aortenklappe am offenen Herzen, ohne Ersatz, sonstige	35.26.19↔	Minimal-invasive Implantation einer Pulmonalklappe, sonstige
35.12.00↔	Valvuloplastik der Mitralklappe am offenen Herzen, ohne Ersatz, n.n.bez.	35.26.20↔	Implantation einer klappentragenden Gefässprothese, mechanische Pulmonalklappe
35.12.10↔	Valvulotomie der Mitralklappe am offenen Herzen	35.26.99↔	Sonstiger Pulmonalklappenersatz, sonstige
35.12.11↔	Segelrekonstruktion der Mitralklappe am offenen Herzen	35.27↔	Trikuspidalklappenersatz mit Graft
35.12.20↔	Rekonstruktion der Mitralklappe am offenen Herzen, ohne Ersatz, bei kongenitalen Klappenanomalien des Herzens	35.28↔	Sonstiger Trikuspidalklappenersatz
35.12.99↔	Valvuloplastik der Mitralklappe am offenen Herzen, ohne Ersatz, sonstige	35.29.00↔	Herzklappenersatz, sonstige Klappe, n.n.bez.
35.13.00↔	Valvuloplastik der Pulmonalklappe am offenen Herzen, ohne Ersatz, n.n.bez.	35.29.10↔	Ersatz der AV-Klappe bei kongenitalen Klappenanomalien des Herzens
35.13.10↔	Valvulotomie der Pulmonalklappe am offenen Herzen	35.29.20↔	Ersatz der Truncus-Klappe bei kongenitalen Klappenanomalien des Herzens
35.13.20↔	Rekonstruktion der Pulmonalklappe am offenen Herzen, ohne Ersatz, bei kongenitalen Klappenanomalien des Herzens	35.29.99↔	Herzklappenersatz, sonstige Klappe, sonstige
35.13.99↔	Valvuloplastik der Pulmonalklappe am offenen Herzen, ohne Ersatz, sonstige	35.31↔	Papillarmuskeloperation
35.14.00↔	Valvuloplastik der Trikuspidalklappe am offenen Herzen, ohne Ersatz, n.n.bez.	35.32↔	Sehnenfaden-Operation
35.14.10↔	Valvulotomie der Trikuspidalklappe am offenen Herzen	35.33.00↔	Anuloplastik, n.n.bez.
35.14.11↔	Segelrekonstruktion der Trikuspidalklappe am offenen Herzen	35.33.10↔	Anuloplastik der Mitralklappe, n.n.bez.
35.14.20↔	Rekonstruktion der Trikuspidalklappe am offenen Herzen, ohne Ersatz, bei kongenitalen Klappenanomalien des Herzens	35.33.11↔	Anuloplastik der Mitralklappe, offen
35.14.99↔	Valvuloplastik der Trikuspidalklappe am offenen Herzen, ohne Ersatz, sonstige	35.33.19↔	Anuloplastik der Mitralklappe, sonstige
35.19.00↔	Valvuloplastik am offenen Herzen, ohne Ersatz, sonstige Klappe, n.n.bez.	35.33.20↔	Anuloplastik der Pulmonalklappe, n.n.bez.
35.19.10↔	Rekonstruktion einer AV-Klappe am offenen Herzen, ohne Ersatz, bei kongenitalen Klappenanomalien des Herzens	35.33.21↔	Anuloplastik der Pulmonalklappe, offen
35.19.11↔	Rekonstruktion einer Truncusklappe am offenen Herzen, ohne Ersatz, bei kongenitalen Klappenanomalien des Herzens	35.33.29↔	Anuloplastik der Pulmonalklappe, sonstige
35.19.99↔	Valvuloplastik am offenen Herzen, ohne Ersatz, sonstige Klappe, sonstige	35.33.30↔	Anuloplastik der Trikuspidalklappe, n.n.bez.
35.20↔	Herzklappenersatz, Klappe nicht bezeichnet	35.33.31↔	Anuloplastik der Trikuspidalklappe, offen
35.21.00↔	Aortenklappenersatz mit Graft, n.n.bez.	35.33.39↔	Anuloplastik der Trikuspidalklappe, sonstige
35.21.10↔	Aortenklappenersatz mit Graft, Bioprothese	35.33.40↔	Anuloplastik der Aortenklappe, n.n.bez.
35.21.11↔	Aortenklappenersatz mit Graft, selbstexpandierende Bioprothese, nahtfrei, offen chirurgisch	35.33.41↔	Anuloplastik der Aortenklappe, offen
35.21.12↔	Aortenklappenersatz mit Graft, Bioprothese stentless, offen chirurgisch	35.33.49↔	Anuloplastik der Aortenklappe, sonstige
35.21.20↔	Implantation einer klappentragenden Gefässprothese, biologische Aortenklappe	35.33.99↔	Anuloplastik, sonstige
35.21.99↔	Aortenklappenersatz mit Graft, sonstige	35.34↔	Infundibulektomie
35.22.00↔	Sonstiger Aortenklappenersatz, n.n.bez.	35.35.00↔	Operationen an den Trabeculae carneae cordis, n.n.bez.
35.22.10↔	Minimal-invasive Implantation einer Aortenklappe, n.n.bez.	35.35.10↔	Subvalvuläre fibröse oder muskuläre Resektion an der Aortenklappe
35.22.11↔	Minimal-invasive Implantation einer Aortenklappe, transapikal	35.35.99↔	Operationen an den Trabeculae carneae cordis, sonstige
35.22.12↔	Minimal-invasive Implantation einer Aortenklappe, mit Verwendung eines perkutanen apikalen Zugangs- und Verschlussystems	35.39.10↔	Supravalvuläre Resektion, Herzklappe, n.n.bez.
35.22.13↔	Minimal-invasive Implantation einer Aortenklappe, transaortaler Zugang	35.39.11↔	Supravalvuläre Resektion, Aortenklappe
35.22.19↔	Minimal-invasive Implantation einer Aortenklappe, sonstige	35.39.12↔	Supravalvuläre Resektion, Pulmonalklappe
35.22.20↔	Aortenklappenersatz durch Autotransplantation [Ross-Operation]	35.39.19↔	Supravalvuläre Resektion, sonstige Herzklappe
35.22.21↔	Offener Ersatz einer mechanischen Aortenklappenprothese	35.43.00↔	Vergrößerung eines bestehenden Ventrikelseptumdefekts, n.n.bez.
35.22.30↔	Implantation einer klappentragenden Gefässprothese, mechanische Aortenklappe	35.43.10↔	Vergrößerung eines bestehenden Ventrikelseptumdefekts, offene Technik
35.22.99↔	Sonstiger Aortenklappenersatz, sonstige	35.43.99↔	Vergrößerung eines bestehenden Ventrikelseptumdefekts, sonstige
35.23↔	Mitralklappenersatz mit Graft	35.50↔	Korrektur von nicht näher bezeichnetem Herzseptumdefekt mit Prothese
35.24↔	Sonstiger Mitralklappenersatz	35.51↔	Korrektur eines Vorhofseptumdefekts mit Prothese, offene Technik
35.25.00↔	Pulmonalklappenersatz mit Graft, n.n.bez.	35.53↔	Korrektur eines Ventrikelseptumdefekts mit Prothese, offener Zugang
		35.54↔	Korrektur von Endokardkissendefekten (AV-Kanal) mit Prothese
		35.60↔	Korrektur eines nicht bezeichneten Herzseptumdefekts mit Bio-Graft
		35.61↔	Korrektur eines Vorhofseptumdefekts mit Bio-Graft
		35.62↔	Korrektur eines Ventrikelseptumdefekts mit Bio-Graft
		35.63↔	Korrektur von Endokardkissendefekten (AV-Kanal) mit Bio-Graft
		35.70↔	Sonstige nicht näher bezeichnete Korrektur von nicht näher bezeichneten Herzseptumdefekten
		35.71↔	Sonstige nicht näher bezeichnete Korrektur eines Vorhofseptumdefekts
		35.72.00↔	Korrektur eines Ventrikelseptumdefekts, n.n.bez.
		35.72.10↔	Verschluss eines erworbenen Ventrikelseptumdefekts
		35.72.99↔	Korrektur eines Ventrikelseptumdefekts, sonstige

35.73↔	Sonstige und nicht näher bezeichnete Korrektur von Endokardkissendefekten (AV-Kanal)	37.99.23↔	Operation an einem funktionell/morphologisch univentrikulären Herzen
35.81↔	Totalkorrektur einer Fallot-Tetralogie	37.99.24↔	Korrektur eines Cor triatriatum
35.82↔	Totalkorrektur von total falsch mündenden Pulmonalvenen	37.99.25↔	Korrektur eines Absent Pulmonary Valve Syndrom
35.83↔	Totale Rekonstruktion des Truncus arteriosus	39.21.00↔	Anastomose von der V. cava zur A. pulmonalis, n.n.bez.
35.84↔	Totalkorrektur der Transposition der grossen Gefässe, nicht andernorts klassifiziert	39.21.10↔	Glenn-Operation an einem funktionell/morphologisch univentrikulären Herzen
35.85↔	Norwood-Typ-I-Operation	39.21.99↔	Anastomose von der V. cava zur A. pulmonalis, sonstige
35.91↔	Interatriale Transposition des venösen Rückflusses	39.73.00↔	Endovaskuläre Implantation eines Grafts an der thorakalen Aorta, n.n.bez.
35.92↔	Erzeugen eines Conduits zwischen rechtem Ventrikel und Pulmonalarterie	39.73.10↔	Endovaskuläre Implantation eines Grafts in die Aorta thoracica, ohne Fenestrierung oder Seitenarm
35.93↔	Erzeugen eines Conduits zwischen linkem Ventrikel und Aorta	39.73.11↔	Endovaskuläre Implantation eines Grafts in die Aorta thoracica, mit Fenestrierung oder Seitenarm
35.94↔	Erzeugen eines Conduits zwischen Vorhof und Pulmonalarterie	39.73.20↔	Endovaskuläre Implantation eines Grafts in die Aorta thoracoabdominalis
35.95.00↔	Revision einer Korrekturoperation am Herzen, n.n.bez.	39.73.99↔	Endovaskuläre Implantation eines Grafts an der thorakalen Aorta, sonstige
35.95.10↔	Prothesenrefixation eines Herzklappenersatzes, n.n.bez.	41.00↔	Hämatopoetische Stammzellentnahme und -transplantation, n.n.bez.
35.95.11↔	Prothesenrefixation eines Aortenklappenersatzes	41.0b.09↔	Hämatopoetische Stammzelltransplantation, sonstige
35.95.12↔	Prothesenrefixation eines Mitralklappenersatzes	41.0b.11↔	Hämatopoetische Stammzelltransplantation aus dem Knochenmark, autolog
35.95.13↔	Prothesenrefixation eines Pulmonalklappenersatzes	41.0b.21↔	Hämatopoetische Stammzelltransplantation aus dem peripheren Blut, autolog
35.95.14↔	Prothesenrefixation eines Trikuspidalklappenersatzes	41.0b.31↔	Hämatopoetische Stammzelltransplantation aus Nabelschnurblut, autolog
35.95.19↔	Prothesenrefixation eines Herzklappenersatzes, sonstige	41.0d↔	Hämatopoetische Stammzellentnahme und -transplantation, sonstige
35.95.99↔	Revision einer Korrekturoperation am Herzen, sonstige	55.69.00↔	Sonstige Nierentransplantation, n.n.bez.
37.8a.21↔	Implantation eines Zweikammer-Schrittmachers, ohne antitachykarde Stimulation	55.69.10↔	Sonstige Nierentransplantation, allogene
37.8a.22↔	Implantation eines Zweikammer-Schrittmachers, mit antitachykarde Stimulation	55.69.20↔	Sonstige Nierentransplantation, syngene
37.8a.31↔	Implantation eines Resynchronisationsherzschrittmacher (CRT-P)	55.69.30↔	Sonstige Nierentransplantation, En-bloc-Transplantat
37.8e.00↔	Implantation eines Kardioverters oder Defibrillators, n.n.bez.	55.69.40↔	Sonstige Nierentransplantation, Nieren-Retransplantation während desselben stationären Aufenthaltes
37.8e.11↔	Implantation eines Einkammer-Defibrillators	55.69.99↔	Sonstige Nierentransplantation, sonstige
37.8e.12↔	Implantation eines Zweikammer-Defibrillators		
37.8e.21↔	Implantation eines Resynchronisationsdefibrillators (CRT-D)		
37.8e.22↔	Implantation eines Einkammer-Defibrillators mit atrialem Sensing		
37.8e.31↔	Implantation eines subkutanen Defibrillatorsystems		
37.8e.99↔	Implantation eines Kardioverters oder Defibrillators, sonstige		
37.99.21↔	Korrektur eines Double-outlet-right-ventricle vom Fallot-Typ		
37.99.22↔	Korrektur eines sonstigen Double-outlet-right-ventricle		

Prozedur A13-5

20.96↔	Implantation oder Ersatz einer Kochleaprotese, n.n.bez.	37.6a.32↔	Implantation eines herzkreislaufunterstützenden Systems, mit Pumpe, ohne Gasaustauschfunktion, intrakorporal, rechtsventrikulär, offen chirurgisch thorakal (Thorakotomie, Minithorakotomie, Sternotomie)
20.97↔	Implantation oder Ersatz einer einkanaligen Kochleaprotese	37.6a.33↔	Implantation eines herzkreislaufunterstützenden Systems, mit Pumpe, ohne Gasaustauschfunktion, intrakorporal, biventrikulär, offen chirurgisch thorakal (Thorakotomie, Minithorakotomie, Sternotomie)
20.98↔	Implantation oder Ersatz einer mehrkanaligen Kochleaprotese	39.71.10↔	Endovaskuläre Implantation eines Grafts in Aorta abdominalis, aortoiliakal, ohne Fenestrierung oder Seitenarm
35.22.11↔	Minimal-invasive Implantation einer Aortenklappe, transapikal	39.71.11↔	Endovaskuläre Implantation eines Grafts in Aorta abdominalis, aortoiliakal, mit Fenestrierung oder Seitenarm
35.22.12↔	Minimal-invasive Implantation einer Aortenklappe, transapikal, mit Verwendung eines perkutanen apikalen Zugangs- und Verschlussystems	39.71.12↔	Endovaskuläre Implantation eines Grafts in Aorta abdominalis, Bifurkationsprothese, aortobiliakal, ohne Fenestrierung oder Seitenarm
35.22.13↔	Minimal-invasive Implantation einer Aortenklappe, transaortaler Zugang	39.71.13↔	Endovaskuläre Implantation eines Grafts in Aorta abdominalis, Bifurkationsprothese, aortobiliakal, mit Fenestrierung oder Seitenarm
35.96.11↔	Aortenklappenersatz, endovaskulär, transluminal	39.71.14↔	Endovaskuläre Implantation eines Grafts in Aorta abdominalis, Rohrprothese, aortal, ohne Fenestrierung oder Seitenarm
35.96.12↔	Pulmonalklappenersatz, endovaskulär	39.71.15↔	Endovaskuläre Implantation eines Grafts in Aorta abdominalis, Rohrprothese, aortal, mit Fenestrierung oder Seitenarm
35.96.22↔	Endovaskuläre Mitralklappenrekonstruktion, transvenös	39.73.10↔	Endovaskuläre Implantation eines Grafts in die Aorta thoracica, ohne Fenestrierung oder Seitenarm
35.96.24↔	Mitralklappenersatz, endovaskulär	39.73.11↔	Endovaskuläre Implantation eines Grafts in die Aorta thoracica, mit Fenestrierung oder Seitenarm
37.6a.11↔	Implantation eines herzkreislaufunterstützenden Systems, mit Pumpe, ohne Gasaustauschfunktion, extrakorporal, linksventrikulär, offen chirurgisch thorakal (Thorakotomie, Minithorakotomie, Sternotomie)	39.73.20↔	Endovaskuläre Implantation eines Grafts in die Aorta thoracoabdominalis
37.6a.12↔	Implantation eines herzkreislaufunterstützenden Systems, mit Pumpe, ohne Gasaustauschfunktion, extrakorporal, rechtsventrikulär, offen chirurgisch thorakal (Thorakotomie, Minithorakotomie, Sternotomie)		
37.6a.21↔	Implantation eines herzkreislaufunterstützenden Systems, mit Pumpe, ohne Gasaustauschfunktion, extrakorporal, biventrikulär, offen chirurgisch thorakal (Thorakotomie, Minithorakotomie, Sternotomie)		
37.6a.31↔	Implantation eines herzkreislaufunterstützenden Systems, mit Pumpe, ohne Gasaustauschfunktion, intrakorporal, linksventrikulär, offen chirurgisch thorakal (Thorakotomie, Minithorakotomie, Sternotomie)		

Prä-MDC
A13

Prozedur A13-6

99.b7.1a†↔	Intensivmedizinische Komplexbehandlung, 1657 bis 1932 Aufwandspunkte	99.b7.2a†↔	Intensivmedizinische Komplexbehandlung im Kindesalter (Basisprozedur), 2059 bis 2352 Aufwandspunkte
99.b7.1b†↔	Intensivmedizinische Komplexbehandlung, 1933 bis 2208 Aufwandspunkte	99.b7.2b†↔	Intensivmedizinische Komplexbehandlung im Kindesalter (Basisprozedur), 2353 bis 2646 Aufwandspunkte
99.b7.1c†↔	Intensivmedizinische Komplexbehandlung, 2209 bis 2484 Aufwandspunkte	99.b7.2c†↔	Intensivmedizinische Komplexbehandlung im Kindesalter (Basisprozedur), 2647 bis 2940 Aufwandspunkte
99.b7.1d†↔	Intensivmedizinische Komplexbehandlung, 2485 bis 2760 Aufwandspunkte	99.b7.2d†↔	Intensivmedizinische Komplexbehandlung im Kindesalter (Basisprozedur), 2941 bis 3430 Aufwandspunkte
99.b7.1e†↔	Intensivmedizinische Komplexbehandlung, 2761 bis 3220 Aufwandspunkte	99.b7.2e†↔	Intensivmedizinische Komplexbehandlung im Kindesalter (Basisprozedur), 3431 bis 3920 Aufwandspunkte
99.b7.1f†↔	Intensivmedizinische Komplexbehandlung, 3221 bis 3680 Aufwandspunkte	99.b7.2f†↔	Intensivmedizinische Komplexbehandlung im Kindesalter (Basisprozedur), 3921 bis 4410 Aufwandspunkte
99.b7.1g†↔	Intensivmedizinische Komplexbehandlung, 3681 bis 4600 Aufwandspunkte	99.b7.2g†↔	Intensivmedizinische Komplexbehandlung im Kindesalter (Basisprozedur), 4411 bis 4900 Aufwandspunkte
99.b7.1h†↔	Intensivmedizinische Komplexbehandlung, 4601 bis 5520 Aufwandspunkte	99.b7.2h†↔	Intensivmedizinische Komplexbehandlung im Kindesalter (Basisprozedur), 4901 bis 5880 Aufwandspunkte
99.b7.1i†↔	Intensivmedizinische Komplexbehandlung, 5521 bis 7360 Aufwandspunkte	99.b7.2i†↔	Intensivmedizinische Komplexbehandlung im Kindesalter (Basisprozedur), 5881 bis 6860 Aufwandspunkte
99.b7.1j†↔	Intensivmedizinische Komplexbehandlung, 7361 bis 9200 Aufwandspunkte	99.b7.2j†↔	Intensivmedizinische Komplexbehandlung im Kindesalter (Basisprozedur), 6861 bis 7840 Aufwandspunkte
99.b7.1k†↔	Intensivmedizinische Komplexbehandlung, 9201 bis 11040 Aufwandspunkte	99.b7.2k†↔	Intensivmedizinische Komplexbehandlung im Kindesalter (Basisprozedur), 7841 bis 9800 Aufwandspunkte
99.b7.1l†↔	Intensivmedizinische Komplexbehandlung, 11041 bis 13800 Aufwandspunkte	99.b7.2l†↔	Intensivmedizinische Komplexbehandlung im Kindesalter (Basisprozedur), 9801 bis 11760 Aufwandspunkte
99.b7.1m†↔	Intensivmedizinische Komplexbehandlung, 13801 bis 16560 Aufwandspunkte	99.b7.2m†↔	Intensivmedizinische Komplexbehandlung im Kindesalter (Basisprozedur), 11761 bis 13720 Aufwandspunkte
99.b7.1n†↔	Intensivmedizinische Komplexbehandlung, 16561 bis 19320 Aufwandspunkte	99.b7.2n†↔	Intensivmedizinische Komplexbehandlung im Kindesalter (Basisprozedur), 13721 bis 16660 Aufwandspunkte
99.b7.1o†↔	Intensivmedizinische Komplexbehandlung, 19321 und mehr Aufwandspunkte	99.b7.2o†↔	Intensivmedizinische Komplexbehandlung im Kindesalter (Basisprozedur), 16661 bis 19600 Aufwandspunkte
99.b7.27†↔	Intensivmedizinische Komplexbehandlung im Kindesalter (Basisprozedur), 1471 bis 1764 Aufwandspunkte	99.b7.2p†↔	Intensivmedizinische Komplexbehandlung im Kindesalter (Basisprozedur), 19601 und mehr Aufwandspunkte
99.b7.28†↔	Intensivmedizinische Komplexbehandlung im Kindesalter (Basisprozedur), 1765 bis 2058 Aufwandspunkte		

ADRG A15**Knochenmarktransplantation oder Stammzelltransfusion, autolog**

Prozedur in Tabelle A15-1

DRG A15A**Knochenmarktransplantation oder Stammzelltransfusion, autolog, Alter < 18 Jahre oder mit Intensivmedizinischer Komplexbehandlung > 360 Aufwandspunkte oder Mehrfacheingriff**

Alter < 18 Jahre oder mindestens zwei Prozeduren in Tabelle A15-1 und mindestens zwei Behandlungen, die mindestens einem Tag auseinander liegen in [mindestens zwei Prozeduren in Tabelle A15-1] oder Prozedur in Tabelle A15-2

DRG A15B**Knochenmarktransplantation oder Stammzelltransfusion, autolog, mit Blockchemotherapie oder aufwendiger Konstellation, Alter > 17 Jahre**

Mindestens eine Prozedur in Tabelle A15-3

DRG A15C**Knochenmarktransplantation oder Stammzelltransfusion, autolog, Alter > 17 Jahre****Prozedur A15-1**

41.00↔	Hämatopoetische Stammzellentnahme und -transplantation, n.n.bez.	41.0b.31↔	Hämatopoetische Stammzelltransplantation aus Nabelschnurblut, autolog
41.0b.09↔	Hämatopoetische Stammzelltransplantation, sonstige	41.0d↔	Hämatopoetische Stammzellentnahme und -transplantation, sonstige
41.0b.11↔	Hämatopoetische Stammzelltransplantation aus dem Knochenmark, autolog		
41.0b.21↔	Hämatopoetische Stammzelltransplantation aus dem peripheren Blut, autolog		

Prozedur A15-2

99.b7.14†↔	Intensivmedizinische Komplexbehandlung, 361 bis 552 Aufwandspunkte	99.b7.1f†↔	Intensivmedizinische Komplexbehandlung, 3221 bis 3680 Aufwandspunkte
99.b7.15†↔	Intensivmedizinische Komplexbehandlung, 553 bis 828 Aufwandspunkte	99.b7.1g†↔	Intensivmedizinische Komplexbehandlung, 3681 bis 4600 Aufwandspunkte
99.b7.16†↔	Intensivmedizinische Komplexbehandlung, 829 bis 1104 Aufwandspunkte	99.b7.1h†↔	Intensivmedizinische Komplexbehandlung, 4601 bis 5520 Aufwandspunkte
99.b7.17†↔	Intensivmedizinische Komplexbehandlung, 1105 bis 1380 Aufwandspunkte	99.b7.1i†↔	Intensivmedizinische Komplexbehandlung, 5521 bis 7360 Aufwandspunkte
99.b7.18†↔	Intensivmedizinische Komplexbehandlung, 1381 bis 1656 Aufwandspunkte	99.b7.1j†↔	Intensivmedizinische Komplexbehandlung, 7361 bis 9200 Aufwandspunkte
99.b7.1a†↔	Intensivmedizinische Komplexbehandlung, 1657 bis 1932 Aufwandspunkte	99.b7.1k†↔	Intensivmedizinische Komplexbehandlung, 9201 bis 11040 Aufwandspunkte
99.b7.1b†↔	Intensivmedizinische Komplexbehandlung, 1933 bis 2208 Aufwandspunkte	99.b7.1l†↔	Intensivmedizinische Komplexbehandlung, 11041 bis 13800 Aufwandspunkte
99.b7.1c†↔	Intensivmedizinische Komplexbehandlung, 2209 bis 2484 Aufwandspunkte	99.b7.1m†↔	Intensivmedizinische Komplexbehandlung, 13801 bis 16560 Aufwandspunkte
99.b7.1d†↔	Intensivmedizinische Komplexbehandlung, 2485 bis 2760 Aufwandspunkte	99.b7.1n†↔	Intensivmedizinische Komplexbehandlung, 16561 bis 19320 Aufwandspunkte
99.b7.1e†↔	Intensivmedizinische Komplexbehandlung, 2761 bis 3220 Aufwandspunkte	99.b7.1o†↔	Intensivmedizinische Komplexbehandlung, 19321 und mehr Aufwandspunkte

Prozedur A15-3

99.25.10†↔	Hochgradig komplexe und intensive Blockchemotherapie: ein Chemotherapieblock während eines stationären Aufenthaltes	99.84.53†↔	Protektive Isolierung in einem speziellen Zimmer, 15 bis 21 Tage
99.25.11†↔	Hochgradig komplexe und intensive Blockchemotherapie: zwei Chemotherapieblöcke während eines stationären Aufenthaltes	99.84.54†↔	Protektive Isolierung in einem speziellen Zimmer, 22 Tage und mehr
99.84.52†↔	Protektive Isolierung in einem speziellen Zimmer, 8 bis 14 Tage		

ADRG A16

Transplantation von Langerhans-Zellen

Prozedur in Tabelle A16-1

DRG A16Z

Transplantation von Langerhans-Zellen

Prozedur A16-1

52.84↔	Autotransplantation von Langerhans-Zellen	52.86↔	Transplantation von Langerhans-Zellen, nicht näher bezeichnet
52.85↔	Allotransplantation von Langerhans-Zellen		

ADRG A17

Nierentransplantation

Prozedur in Tabelle A17-1

DRG A17A

Nierentransplantation mit postoperativem Versagen des Nierentransplantates oder Alter < 16 Jahre oder AB0-inkompatible Transplantation

Prozedur in Tabelle A17-2 oder Alter < 16 Jahre oder Prozedur in Tabelle A17-3 und Prozedur in Tabelle A17-4

DRG A17B

Nierentransplantation, Alter > 15 Jahre

Prozedur A17-1

55.69.00↔	Sonstige Nierentransplantation, n.n.bez.	55.69.40↔	Sonstige Nierentransplantation, Nieren-Retransplantation während desselben stationären Aufenthaltes
55.69.10↔	Sonstige Nierentransplantation, allogene	55.69.99↔	Sonstige Nierentransplantation, sonstige
55.69.20↔	Sonstige Nierentransplantation, syngene		
55.69.30↔	Sonstige Nierentransplantation, En-bloc-Transplantat		

Prozedur A17-2

39.95.i1†↔	Nierenersatzverfahren zur Therapie des Transplantatversagens (Niere), intermittierend	39.95.i2†↔	Nierenersatzverfahren zur Therapie des Transplantatversagens (Niere), kontinuierlich
------------	---	------------	--

Prozedur A17-3

99.76.00†↔ Extrakorporale Immunadsorption, n.n.bez.
 99.76.10†↔ Extrakorporale Immunadsorption, mit nicht regenerierbarer Säule

99.76.11†↔ Extrakorporale Immunadsorption, mit regenerierbarer Säule
 99.76.99†↔ Extrakorporale Immunadsorption, sonstige

Prozedur A17-4

00.91.21†↔ Transplantat von verwandtem Lebendspender, nicht AB0-kompatibel
 00.92.11†↔ Transplantat von nicht verwandtem Spender, nicht AB0-kompatibel

00.93.21†↔ Transplantat von einer Leiche, nicht AB0-kompatibel

ADRG A18**Beatmung > 999 Stunden, oder Beatmung > 499 Stunden mit hochkomplexer Prozedur oder mit Intensivmedizinischer Komplexbehandlung > 4410/4600 Aufwandspunkte**

Dauer der maschinellen Beatmung > 999 Stunden oder Dauer der maschinellen Beatmung > 499 Stunden und Prozedur in Tabelle A18-1 und Alter < 16 Jahre oder Dauer der maschinellen Beatmung > 499 Stunden und mindestens eine Prozedur in Tabelle A18-2

DRG A18Z**Beatmung > 999 Stunden, oder Beatmung > 499 Stunden mit hochkomplexer Prozedur oder mit Intensivmedizinischer Komplexbehandlung > 4410/4600 Aufwandspunkte**Prä-MDC
A18**Prozedur A18-1**

20.96↔ Implantation oder Ersatz einer Kochleaprothese, n.n.bez.
 20.97↔ Implantation oder Ersatz einer einkanaligen Kochleaprothese
 20.98↔ Implantation oder Ersatz einer mehrkanaligen Kochleaprothese
 35.22.11↔ Minimal-invasive Implantation einer Aortenklappe, transapikal
 35.22.12↔ Minimal-invasive Implantation einer Aortenklappe, transapikal, mit Verwendung eines perkutanen apikalen Zugangs- und Verschlusssystems
 35.22.13↔ Minimal-invasive Implantation einer Aortenklappe, transaortaler Zugang
 35.96.11↔ Aortenklappenersatz, endovaskulär, transluminal
 35.96.12↔ Pulmonalklappenersatz, endovaskulär
 35.96.22↔ Endovaskuläre Mitralklappenrekonstruktion, transvenös
 35.96.24↔ Mitralklappenersatz, endovaskulär
 37.6a.11↔ Implantation eines herzkreislaufunterstützenden Systems, mit Pumpe, ohne Gasaustauschfunktion, extrakorporal, linksventrikulär, offen chirurgisch thorakal (Thorakotomie, Minithorakotomie, Sternotomie)
 37.6a.12↔ Implantation eines herzkreislaufunterstützenden Systems, mit Pumpe, ohne Gasaustauschfunktion, extrakorporal, rechtsventrikulär, offen chirurgisch thorakal (Thorakotomie, Minithorakotomie, Sternotomie)
 37.6a.21↔ Implantation eines herzkreislaufunterstützenden Systems, mit Pumpe, ohne Gasaustauschfunktion, extrakorporal, biventrikulär, offen chirurgisch thorakal (Thorakotomie, Minithorakotomie, Sternotomie)
 37.6a.31↔ Implantation eines herzkreislaufunterstützenden Systems, mit Pumpe, ohne Gasaustauschfunktion, intrakorporal, linksventrikulär, offen chirurgisch thorakal (Thorakotomie, Minithorakotomie, Sternotomie)

37.6a.32↔ Implantation eines herzkreislaufunterstützenden Systems, mit Pumpe, ohne Gasaustauschfunktion, intrakorporal, rechtsventrikulär, offen chirurgisch thorakal (Thorakotomie, Minithorakotomie, Sternotomie)
 37.6a.33↔ Implantation eines herzkreislaufunterstützenden Systems, mit Pumpe, ohne Gasaustauschfunktion, intrakorporal, biventrikulär, offen chirurgisch thorakal (Thorakotomie, Minithorakotomie, Sternotomie)
 39.71.10↔ Endovaskuläre Implantation eines Grafts in Aorta abdominalis, aortoiliakal, ohne Fenestrierung oder Seitenarm
 39.71.11↔ Endovaskuläre Implantation eines Grafts in Aorta abdominalis, aortoiliakal, mit Fenestrierung oder Seitenarm
 39.71.12↔ Endovaskuläre Implantation eines Grafts in Aorta abdominalis, Bifurkationsprothese, aortobiliakal, ohne Fenestrierung oder Seitenarm
 39.71.13↔ Endovaskuläre Implantation eines Grafts in Aorta abdominalis, Bifurkationsprothese, aortobiliakal, mit Fenestrierung oder Seitenarm
 39.71.14↔ Endovaskuläre Implantation eines Grafts in Aorta abdominalis, Rohrprothese, aortal, ohne Fenestrierung oder Seitenarm
 39.71.15↔ Endovaskuläre Implantation eines Grafts in Aorta abdominalis, Rohrprothese, aortal, mit Fenestrierung oder Seitenarm
 39.73.10↔ Endovaskuläre Implantation eines Grafts in die Aorta thoracica, ohne Fenestrierung oder Seitenarm
 39.73.11↔ Endovaskuläre Implantation eines Grafts in die Aorta thoracica, mit Fenestrierung oder Seitenarm
 39.73.20↔ Endovaskuläre Implantation eines Grafts in die Aorta thoracoabdominalis

Prozedur A18-2

99.b7.1h†↔ Intensivmedizinische Komplexbehandlung, 4601 bis 5520 Aufwandspunkte
 99.b7.1i†↔ Intensivmedizinische Komplexbehandlung, 5521 bis 7360 Aufwandspunkte
 99.b7.1j†↔ Intensivmedizinische Komplexbehandlung, 7361 bis 9200 Aufwandspunkte
 99.b7.1k†↔ Intensivmedizinische Komplexbehandlung, 9201 bis 11040 Aufwandspunkte
 99.b7.1l†↔ Intensivmedizinische Komplexbehandlung, 11041 bis 13800 Aufwandspunkte

99.b7.1m†↔ Intensivmedizinische Komplexbehandlung, 13801 bis 16560 Aufwandspunkte
 99.b7.1n†↔ Intensivmedizinische Komplexbehandlung, 16561 bis 19320 Aufwandspunkte
 99.b7.1o†↔ Intensivmedizinische Komplexbehandlung, 19321 und mehr Aufwandspunkte
 99.b7.2g†↔ Intensivmedizinische Komplexbehandlung im Kindesalter (Basisprozedur), 4411 bis 4900 Aufwandspunkte
 99.b7.2h†↔ Intensivmedizinische Komplexbehandlung im Kindesalter (Basisprozedur), 4901 bis 5880 Aufwandspunkte

99.b7.2i‡↔	Intensivmedizinische Komplexbehandlung im Kindesalter (Basisprozedur), 5881 bis 6860 Aufwandspunkte	99.b7.2m‡↔	Intensivmedizinische Komplexbehandlung im Kindesalter (Basisprozedur), 11761 bis 13720 Aufwandspunkte
99.b7.2j‡↔	Intensivmedizinische Komplexbehandlung im Kindesalter (Basisprozedur), 6861 bis 7840 Aufwandspunkte	99.b7.2n‡↔	Intensivmedizinische Komplexbehandlung im Kindesalter (Basisprozedur), 13721 bis 16660 Aufwandspunkte
99.b7.2k‡↔	Intensivmedizinische Komplexbehandlung im Kindesalter (Basisprozedur), 7841 bis 9800 Aufwandspunkte	99.b7.2o‡↔	Intensivmedizinische Komplexbehandlung im Kindesalter (Basisprozedur), 16661 bis 19600 Aufwandspunkte
99.b7.2l‡↔	Intensivmedizinische Komplexbehandlung im Kindesalter (Basisprozedur), 9801 bis 11760 Aufwandspunkte	99.b7.2p‡↔	Intensivmedizinische Komplexbehandlung im Kindesalter (Basisprozedur), 19601 und mehr Aufwandspunkte

ADRG A36 Intensivmedizinische Komplexbehandlung > 392/552 Aufwandspunkte bei bestimmten Krankheiten und Störungen

Intensivmedizinische Komplexbehandlung > 392 / 552 Aufwandspunkte und MDC anders als (00 oder Prä-MDC oder 01 oder 04 oder 05 oder 15 oder 18B oder 21A oder 22)

DRG A36A Intensivmedizinische Komplexbehandlung > 980/1104 Aufwandspunkte bei bestimmten Krankheiten und Störungen

Intensivmedizinische Komplexbehandlung > 980 / 1104 Aufwandspunkte

DRG A36B Intensivmedizinische Komplexbehandlung > 392/552 und < 981/1105 Aufwandspunkte bei bestimmten Krankheiten und Störungen



ADRG A42 Knochenmark- oder Stammzellentnahme, autolog

Prozedur in Tabelle A42-1

DRG A42A Knochenmark- oder Stammzellentnahme, autolog und Chemotherapie

Prozedur in Tabelle A42-2

DRG A42B Knochenmark- oder Stammzellentnahme, autolog, Alter < 16 Jahre

Alter < 16 Jahre

DRG A42C Knochenmark- oder Stammzellentnahme, autolog, Alter > 15 Jahre

Prozedur A42-1

41.0a.11‡↔	Hämatopoetische Stammzellentnahme aus dem Knochenmark, autolog	41.0a.21‡↔	Hämatopoetische Stammzellentnahme aus dem peripheren Blut, autolog
------------	--	------------	--

Prozedur A42-2

00.10‡↔	Implantation einer chemotherapeutischen Substanz	99.28.02‡↔	Instillation von zytotoxischen Materialien und Immunmodulatoren, intrazerebral
99.25.01‡↔	Nicht komplexe Chemotherapie	99.28.03‡↔	Instillation von zytotoxischen Materialien und Immunmodulatoren, in die Pleurahöhle
99.25.02‡↔	Mittelgradig komplexe und intensive Blockchemotherapie	99.28.04‡↔	Instillation von zytotoxischen Materialien und Immunmodulatoren, intraperitoneal
99.25.10‡↔	Hochgradig komplexe und intensive Blockchemotherapie: ein Chemotherapieblock während eines stationären Aufenthaltes	99.28.05‡↔	Instillation von zytotoxischen Materialien und Immunmodulatoren, in die Harnblase
99.25.11‡↔	Hochgradig komplexe und intensive Blockchemotherapie: zwei Chemotherapieblöcke während eines stationären Aufenthaltes	99.28.06‡↔	Instillation von zytotoxischen Materialien und Immunmodulatoren, in das Nierenbecken
99.25.21‡↔	Hypertherme intraperitoneale Chemotherapie [HIPEC]	99.28.07‡↔	Instillation von und lokoregional zytotoxischen Materialien und Immunmodulatoren, arteriell
99.25.22‡↔	Hypertherme intrathorakale Chemotherapie [HITOC]	99.28.08‡↔	Instillation von zytotoxischen Materialien und Immunmodulatoren, sonstige
99.25.23‡↔	Intraperitoneale Druckaerosol-Chemotherapie [PIPAC]		
99.25.24‡↔	Intrathorakale Druckaerosol-Chemotherapie [PITAC]		
99.25.25‡↔	Intraoperative, intrathorakale Applikation einer Lösung aus Chemotherapeutikum und Fibrin des Patienten als Trägersubstanz		
99.28.01‡↔	Instillation von zytotoxischen Materialien und Immunmodulatoren, intrathekal		

ADRG A43**Frührehabilitation bei Wachkoma und Locked-in-Syndrom oder hochkomplexe Vakuumbehandlung oder IMC Komplexbehandlung > 1764/1932 Aufwandspunkte**

Diagnose in Tabelle A43-1 und Frührehabilitation oder Hochkomplexe Vakuumbehandlung oder mindestens eine Prozedur in Tabelle A43-2

DRG A43Z**Frührehabilitation bei Wachkoma und Locked-in-Syndrom oder hochkomplexe Vakuumbehandlung oder IMC Komplexbehandlung > 1764/1932 Aufwandspunkte****Diagnose A43-1**

G83.80	Locked-in-Syndrom	P91.80	Locked-in-Synd u apallisches Synd beim Neugeborenen
G93.80	Apallisches Syndrom		

Prozedur A43-2

99.b8.1b†↔	IMC-Komplexbehandlung des Erwachsenen, 1933 bis 2208 Aufwandspunkte	99.b8.2b†↔	IMC-Komplexbehandlung im Kindesalter, 2353 bis 2646 Aufwandspunkte
99.b8.1c†↔	IMC-Komplexbehandlung des Erwachsenen, 2209 bis 2484 Aufwandspunkte	99.b8.2c†↔	IMC-Komplexbehandlung im Kindesalter, 2647 bis 2940 Aufwandspunkte
99.b8.1d†↔	IMC-Komplexbehandlung des Erwachsenen, 2485 bis 2760 Aufwandspunkte	99.b8.2d†↔	IMC-Komplexbehandlung im Kindesalter, 2941 bis 3430 Aufwandspunkte
99.b8.1e†↔	IMC-Komplexbehandlung des Erwachsenen, 2761 bis 3220 Aufwandspunkte	99.b8.2e†↔	IMC-Komplexbehandlung im Kindesalter, 3431 bis 3920 Aufwandspunkte
99.b8.1f†↔	IMC-Komplexbehandlung des Erwachsenen, 3221 bis 3680 Aufwandspunkte	99.b8.2f†↔	IMC-Komplexbehandlung im Kindesalter, 3921 bis 4410 Aufwandspunkte
99.b8.1g†↔	IMC-Komplexbehandlung des Erwachsenen, 3681 bis 4600 Aufwandspunkte	99.b8.2g†↔	IMC-Komplexbehandlung im Kindesalter, 4411 bis 4900 Aufwandspunkte
99.b8.1h†↔	IMC-Komplexbehandlung des Erwachsenen, 4601 bis 5520 Aufwandspunkte	99.b8.2h†↔	IMC-Komplexbehandlung im Kindesalter, 4901 bis 5880 Aufwandspunkte
99.b8.1i†↔	IMC-Komplexbehandlung des Erwachsenen, 5521 bis 7360 Aufwandspunkte	99.b8.2i†↔	IMC-Komplexbehandlung im Kindesalter, 5881 bis 6860 Aufwandspunkte
99.b8.1j†↔	IMC-Komplexbehandlung des Erwachsenen, 7361 bis 9200 Aufwandspunkte	99.b8.2j†↔	IMC-Komplexbehandlung im Kindesalter, 6861 bis 7840 Aufwandspunkte
99.b8.1k†↔	IMC-Komplexbehandlung des Erwachsenen, 9201 bis 11040 Aufwandspunkte	99.b8.2k†↔	IMC-Komplexbehandlung im Kindesalter, 7841 bis 9800 Aufwandspunkte
99.b8.1l†↔	IMC-Komplexbehandlung des Erwachsenen, 11041 bis 13800 Aufwandspunkte	99.b8.2l†↔	IMC-Komplexbehandlung im Kindesalter, 9801 bis 11760 Aufwandspunkte
99.b8.1m†↔	IMC-Komplexbehandlung des Erwachsenen, 13801 bis 16560 Aufwandspunkte	99.b8.2m†↔	IMC-Komplexbehandlung im Kindesalter, 11761 bis 13720 Aufwandspunkte
99.b8.1n†↔	IMC-Komplexbehandlung des Erwachsenen, 16561 bis 19320 Aufwandspunkte	99.b8.2n†↔	IMC-Komplexbehandlung im Kindesalter, 13721 bis 16660 Aufwandspunkte
99.b8.1o†↔	IMC-Komplexbehandlung des Erwachsenen, 19321 und mehr Aufwandspunkte	99.b8.2o†↔	IMC-Komplexbehandlung im Kindesalter, 16661 bis 19600 Aufwandspunkte
99.b8.28†↔	IMC-Komplexbehandlung im Kindesalter, 1765 bis 2058 Aufwandspunkte	99.b8.2p†↔	IMC-Komplexbehandlung im Kindesalter, 19601 und mehr Aufwandspunkte
99.b8.2a†↔	IMC-Komplexbehandlung im Kindesalter, 2059 bis 2352 Aufwandspunkte		

ADRG A60**Versagen und Abstossung eines Organtransplantates**

Hauptdiagnose in Tabelle A60-1

DRG A60A**Versagen und Abstossung eines Organtransplantates, mehr als ein Belegungstag, mit äusserst schweren CC oder komplexe OR-Prozedur**

Verweildauer > 1 Tag und (PCCL > 3 oder Komplexe OR-Prozeduren)

DRG A60B**Versagen und Abstossung eines Organtransplantates, mehr als ein Belegungstag**

Verweildauer > 1 Tag

DRG A60C**Versagen und Abstossung eines Organtransplantates, ein Belegungstag****Hauptdiagnose A60-1**

T86.10	Akute Funktionsverschlechterung eines Nierentransplantates	T86.12	Verzögerte Aufnahme der Transplantatfunktion
T86.11	Chron Funktionsverschlechterung eines Nierentransplantates	T86.19	Sonst u nnbez FunktStör, Versagen u Abstoß Nierentranspl

T86.2	Versagen und Abstoßung eines Herztransplantates	T86.49	Sonst u nnbez Funkstör/Versagen/Abstoßung Lebertranspl
T86.3	Versagen und Abstoßung eines Herz-Lungen-Transplantates	T86.81	Versagen u Abstoßung Lungentransplantat
T86.40	Akute Funktionsverschlechterung eines Lebertransplantates	T86.82	Versagen u Abstoßung Pankreastransplantat
T86.41	Chron Funktionsverschlechterung eines Lebertransplantates		

ADRG A61

Versagen und Abstossung eines Transplantates hämatopoetischer Zellen

Hauptdiagnose in Tabelle A61-1

DRG A61Z

Versagen und Abstossung eines Transplantates hämatopoetischer Zellen

Hauptdiagnose A61-1

T86.00	Versagen Transplantat hämatopoetischer Stammzellen	T86.03	Chronische Graft-versus-host-Krankheit, begrenzte Form
T86.01	Akute Graft-versus-host-Krankheit, Grad I und II	T86.04	Chronische Graft-versus-host-Krankheit, ausgeprägte Form
T86.02	Akute Graft-versus-host-Krankheit, Grad III und IV	T86.09	Graft-versus-host-Krankheit, nicht näher bezeichnet

ADRG A90

IMC Komplexbehandlung > 392/552 Aufwandspunkte, oder Frührehabilitation ab 14 Behandlungstage, bei bestimmten Krankheiten

Mindestens eine Prozedur in Tabelle A90-1 und nicht [Intensivmedizinische Komplexbehandlung > 392 / 552 Aufwandspunkte] und nicht [MDC ist (01 oder 04 oder 05 oder 17 oder 21A)] oder Frührehabilitation und nicht [MDC ist gleich 01]

DRG A90A

IMC Komplexbehandlung > 1176/1104 Aufwandspunkte oder komplexe OR-Prozeduren oder Frührehabilitation ab 14 Behandlungstage bei bestimmten Krankheiten

Mindestens eine Prozedur in Tabelle A90-2 oder Komplexe OR-Prozeduren oder Frührehabilitation und nicht [MDC ist gleich 01]

DRG A90B

IMC Komplexbehandlung > 392/552 und < 1177/1105 Aufwandspunkte bei bestimmten Krankheiten

Prozedur A90-1

99.b8.15†↔	IMC-Komplexbehandlung des Erwachsenen, 553 bis 828 Aufwandspunkte	99.b8.11†↔	IMC-Komplexbehandlung des Erwachsenen, 11041 bis 13800 Aufwandspunkte
99.b8.16†↔	IMC-Komplexbehandlung des Erwachsenen, 829 bis 1104 Aufwandspunkte	99.b8.1m†↔	IMC-Komplexbehandlung des Erwachsenen, 13801 bis 16560 Aufwandspunkte
99.b8.17†↔	IMC-Komplexbehandlung des Erwachsenen, 1105 bis 1380 Aufwandspunkte	99.b8.1n†↔	IMC-Komplexbehandlung des Erwachsenen, 16561 bis 19320 Aufwandspunkte
99.b8.18†↔	IMC-Komplexbehandlung des Erwachsenen, 1381 bis 1656 Aufwandspunkte	99.b8.1o†↔	IMC-Komplexbehandlung des Erwachsenen, 19321 und mehr Aufwandspunkte
99.b8.1a†↔	IMC-Komplexbehandlung des Erwachsenen, 1657 bis 1932 Aufwandspunkte	99.b8.22†↔	IMC-Komplexbehandlung im Kindesalter, 393 bis 588 Aufwandspunkte
99.b8.1b†↔	IMC-Komplexbehandlung des Erwachsenen, 1933 bis 2208 Aufwandspunkte	99.b8.23†↔	IMC-Komplexbehandlung im Kindesalter, 589 bis 784 Aufwandspunkte
99.b8.1c†↔	IMC-Komplexbehandlung des Erwachsenen, 2209 bis 2484 Aufwandspunkte	99.b8.24†↔	IMC-Komplexbehandlung im Kindesalter, 785 bis 980 Aufwandspunkte
99.b8.1d†↔	IMC-Komplexbehandlung des Erwachsenen, 2485 bis 2760 Aufwandspunkte	99.b8.25†↔	IMC-Komplexbehandlung im Kindesalter, 981 bis 1176 Aufwandspunkte
99.b8.1e†↔	IMC-Komplexbehandlung des Erwachsenen, 2761 bis 3220 Aufwandspunkte	99.b8.26†↔	IMC-Komplexbehandlung im Kindesalter, 1177 bis 1470 Aufwandspunkte
99.b8.1f†↔	IMC-Komplexbehandlung des Erwachsenen, 3221 bis 3680 Aufwandspunkte	99.b8.27†↔	IMC-Komplexbehandlung im Kindesalter, 1471 bis 1764 Aufwandspunkte
99.b8.1g†↔	IMC-Komplexbehandlung des Erwachsenen, 3681 bis 4600 Aufwandspunkte	99.b8.28†↔	IMC-Komplexbehandlung im Kindesalter, 1765 bis 2058 Aufwandspunkte
99.b8.1h†↔	IMC-Komplexbehandlung des Erwachsenen, 4601 bis 5520 Aufwandspunkte	99.b8.2a†↔	IMC-Komplexbehandlung im Kindesalter, 2059 bis 2352 Aufwandspunkte
99.b8.1i†↔	IMC-Komplexbehandlung des Erwachsenen, 5521 bis 7360 Aufwandspunkte	99.b8.2b†↔	IMC-Komplexbehandlung im Kindesalter, 2353 bis 2646 Aufwandspunkte
99.b8.1j†↔	IMC-Komplexbehandlung des Erwachsenen, 7361 bis 9200 Aufwandspunkte	99.b8.2c†↔	IMC-Komplexbehandlung im Kindesalter, 2647 bis 2940 Aufwandspunkte
99.b8.1k†↔	IMC-Komplexbehandlung des Erwachsenen, 9201 bis 11040 Aufwandspunkte	99.b8.2d†↔	IMC-Komplexbehandlung im Kindesalter, 2941 bis 3430 Aufwandspunkte



99.b8.2e†↔ IMC-Komplexbehandlung im Kindesalter, 3431 bis 3920 Aufwandspunkte	99.b8.2k†↔ IMC-Komplexbehandlung im Kindesalter, 7841 bis 9800 Aufwandspunkte
99.b8.2f†↔ IMC-Komplexbehandlung im Kindesalter, 3921 bis 4410 Aufwandspunkte	99.b8.2l†↔ IMC-Komplexbehandlung im Kindesalter, 9801 bis 11760 Aufwandspunkte
99.b8.2g†↔ IMC-Komplexbehandlung im Kindesalter, 4411 bis 4900 Aufwandspunkte	99.b8.2m†↔ IMC-Komplexbehandlung im Kindesalter, 11761 bis 13720 Aufwandspunkte
99.b8.2h†↔ IMC-Komplexbehandlung im Kindesalter, 4901 bis 5880 Aufwandspunkte	99.b8.2n†↔ IMC-Komplexbehandlung im Kindesalter, 13721 bis 16660 Aufwandspunkte
99.b8.2i†↔ IMC-Komplexbehandlung im Kindesalter, 5881 bis 6860 Aufwandspunkte	99.b8.2o†↔ IMC-Komplexbehandlung im Kindesalter, 16661 bis 19600 Aufwandspunkte
99.b8.2j†↔ IMC-Komplexbehandlung im Kindesalter, 6861 bis 7840 Aufwandspunkte	99.b8.2p†↔ IMC-Komplexbehandlung im Kindesalter, 19601 und mehr Aufwandspunkte

Prozedur A90-2

99.b8.17†↔ IMC-Komplexbehandlung des Erwachsenen, 1105 bis 1380 Aufwandspunkte	99.b8.27†↔ IMC-Komplexbehandlung im Kindesalter, 1471 bis 1764 Aufwandspunkte
99.b8.18†↔ IMC-Komplexbehandlung des Erwachsenen, 1381 bis 1656 Aufwandspunkte	99.b8.28†↔ IMC-Komplexbehandlung im Kindesalter, 1765 bis 2058 Aufwandspunkte
99.b8.1a†↔ IMC-Komplexbehandlung des Erwachsenen, 1657 bis 1932 Aufwandspunkte	99.b8.2a†↔ IMC-Komplexbehandlung im Kindesalter, 2059 bis 2352 Aufwandspunkte
99.b8.1b†↔ IMC-Komplexbehandlung des Erwachsenen, 1933 bis 2208 Aufwandspunkte	99.b8.2b†↔ IMC-Komplexbehandlung im Kindesalter, 2353 bis 2646 Aufwandspunkte
99.b8.1c†↔ IMC-Komplexbehandlung des Erwachsenen, 2209 bis 2484 Aufwandspunkte	99.b8.2c†↔ IMC-Komplexbehandlung im Kindesalter, 2647 bis 2940 Aufwandspunkte
99.b8.1d†↔ IMC-Komplexbehandlung des Erwachsenen, 2485 bis 2760 Aufwandspunkte	99.b8.2d†↔ IMC-Komplexbehandlung im Kindesalter, 2941 bis 3430 Aufwandspunkte
99.b8.1e†↔ IMC-Komplexbehandlung des Erwachsenen, 2761 bis 3220 Aufwandspunkte	99.b8.2e†↔ IMC-Komplexbehandlung im Kindesalter, 3431 bis 3920 Aufwandspunkte
99.b8.1f†↔ IMC-Komplexbehandlung des Erwachsenen, 3221 bis 3680 Aufwandspunkte	99.b8.2f†↔ IMC-Komplexbehandlung im Kindesalter, 3921 bis 4410 Aufwandspunkte
99.b8.1g†↔ IMC-Komplexbehandlung des Erwachsenen, 3681 bis 4600 Aufwandspunkte	99.b8.2g†↔ IMC-Komplexbehandlung im Kindesalter, 4411 bis 4900 Aufwandspunkte
99.b8.1h†↔ IMC-Komplexbehandlung des Erwachsenen, 4601 bis 5520 Aufwandspunkte	99.b8.2h†↔ IMC-Komplexbehandlung im Kindesalter, 4901 bis 5880 Aufwandspunkte
99.b8.1i†↔ IMC-Komplexbehandlung des Erwachsenen, 5521 bis 7360 Aufwandspunkte	99.b8.2i†↔ IMC-Komplexbehandlung im Kindesalter, 5881 bis 6860 Aufwandspunkte
99.b8.1j†↔ IMC-Komplexbehandlung des Erwachsenen, 7361 bis 9200 Aufwandspunkte	99.b8.2j†↔ IMC-Komplexbehandlung im Kindesalter, 6861 bis 7840 Aufwandspunkte
99.b8.1k†↔ IMC-Komplexbehandlung des Erwachsenen, 9201 bis 11040 Aufwandspunkte	99.b8.2k†↔ IMC-Komplexbehandlung im Kindesalter, 7841 bis 9800 Aufwandspunkte
99.b8.1l†↔ IMC-Komplexbehandlung des Erwachsenen, 11041 bis 13800 Aufwandspunkte	99.b8.2l†↔ IMC-Komplexbehandlung im Kindesalter, 9801 bis 11760 Aufwandspunkte
99.b8.1m†↔ IMC-Komplexbehandlung des Erwachsenen, 13801 bis 16560 Aufwandspunkte	99.b8.2m†↔ IMC-Komplexbehandlung im Kindesalter, 11761 bis 13720 Aufwandspunkte
99.b8.1n†↔ IMC-Komplexbehandlung des Erwachsenen, 16561 bis 19320 Aufwandspunkte	99.b8.2n†↔ IMC-Komplexbehandlung im Kindesalter, 13721 bis 16660 Aufwandspunkte
99.b8.1o†↔ IMC-Komplexbehandlung des Erwachsenen, 19321 und mehr Aufwandspunkte	99.b8.2o†↔ IMC-Komplexbehandlung im Kindesalter, 16661 bis 19600 Aufwandspunkte
99.b8.26†↔ IMC-Komplexbehandlung im Kindesalter, 1177 bis 1470 Aufwandspunkte	99.b8.2p†↔ IMC-Komplexbehandlung im Kindesalter, 19601 und mehr Aufwandspunkte

ADRG A91

Photopherese und Apherese, ein Belegungstag

Prozedur in Tabelle A91-1 und Verweildauer ist gleich 1 Tag

DRG A91Z

Photopherese und Apherese, ein Belegungstag

Prozedur A91-1

99.71.00†↔ Therapeutische Plasmapherese, n.n.bez.	99.76.00†↔ Extrakorporale Immunadsorption, n.n.bez.
99.71.10†↔ Therapeutische Plasmapherese, mit normalem Plasma	99.76.10†↔ Extrakorporale Immunadsorption, mit nicht regenerierbarer Säule
99.71.11†↔ Therapeutische Plasmapherese, mit Fresh Frozen Plasma (FFP)	99.76.11†↔ Extrakorporale Immunadsorption, mit regenerierbarer Säule
99.71.99†↔ Therapeutische Plasmapherese, sonstige	99.76.20†↔ LDL-Apherese
99.72.11†↔ Therapeutische Leukapherese	99.76.99†↔ Extrakorporale Immunadsorption, sonstige
99.73†↔ Therapeutische Erythropherese	99.78†↔ Aquapherese
99.74†↔ Therapeutische Thrombopherese	99.79.00†↔ Sonstige therapeutische Apherese, n.n.bez.

- 99.79.11†↔ Vorbereitung auf ABO - inkompatible Lebendspender Organtransplantation
 99.79.21†↔ Apherese zur Elimination von Endotoxin mittels Polymyxin-Hämoperfusion
 99.88†↔ Therapeutische Photopherese

ADRG A92 Multimodale Schmerztherapie bei bestimmten Krankheiten oder rheumatologische Komplexbehandlung bei bestimmten Krankheiten, ab 7 Behandlungstagen ohne OR-Prozedur

Prozedur in Tabelle A92-1 und keine OR-Prozedur und MDC ist (01 oder 08 oder 23) oder Prozedur in Tabelle A92-2 und keine OR-Prozedur und nicht [MDC ist gleich 08]

DRG A92A Multimodale Schmerztherapie bei bestimmten Krankheiten oder rheumatologische Komplexbehandlung bei bestimmten Krankheiten, ab 14 Behandlungstagen ohne OR-Prozedur

Mindestens eine Prozedur in Tabelle A92-3

DRG A92B Multimodale Schmerztherapie bei bestimmten Krankheiten oder rheumatologische Komplexbehandlung bei bestimmten Krankheiten, 7 bis 13 Behandlungstage ohne OR-Prozedur

Prozedur A92-1

- | | |
|---|--|
| 93.a2.10†↔ MMST, mindestens 7 bis höchstens 13 Behandlungstage, n.n.bez. | 93.a2.24†↔ MMST, 14 bis 20 Behandlungstage, mindestens 56 Therapieeinheiten, davon weniger als 14 Therapieeinheiten psychotherapeutische Verfahren |
| 93.a2.11†↔ MMST, 7 bis 13 Behandlungstage, bis zu 20 Therapieeinheiten | 93.a2.25†↔ MMST, 14 bis 20 Behandlungstage, mindestens 56 Therapieeinheiten, davon mindestens 14 Therapieeinheiten psychotherapeutische Verfahren |
| 93.a2.12†↔ MMST, 7 bis 13 Behandlungstage, mindestens 21 Therapieeinheiten, davon weniger als 5 Therapieeinheiten psychotherapeutische Verfahren | 93.a2.29†↔ MMST, mindestens 14 bis höchstens 20 Behandlungstage, sonstige |
| 93.a2.13†↔ MMST, 7 bis 13 Behandlungstage, mindestens 21 Therapieeinheiten, davon mindestens 5 Therapieeinheiten psychotherapeutische Verfahren | 93.a2.30†↔ MMST, mindestens 21 Behandlungstage, n.n.bez. |
| 93.a2.19†↔ MMST, mindestens 7 bis höchstens 13 Behandlungstage, sonstige | 93.a2.31†↔ MMST, mindestens 21 Behandlungstage, bis zu 83 Therapieeinheiten |
| 93.a2.20†↔ MMST, mindestens 14 bis höchstens 20 Behandlungstage, n.n.bez. | 93.a2.32†↔ MMST, mindestens 21 Behandlungstage, mindestens 84 Therapieeinheiten, davon weniger als 21 Therapieeinheiten psychotherapeutische Verfahren |
| 93.a2.21†↔ MMST, 14 bis 20 Behandlungstage, bis zu 41 Therapieeinheiten | 93.a2.33†↔ MMST, mindestens 21 Behandlungstage, mindestens 84 Therapieeinheiten, davon mindestens 21 Therapieeinheiten psychotherapeutische Verfahren |
| 93.a2.22†↔ MMST, 14 bis 20 Behandlungstage, mindestens 42 bis höchstens 55 Therapieeinheiten, davon weniger als 10 Therapieeinheiten psychotherapeutische Verfahren | 93.a2.39†↔ MMST, mindestens 21 Behandlungstage, sonstige |
| 93.a2.23†↔ MMST, 14 bis 20 Behandlungstage, mindestens 42 bis höchstens 55 Therapieeinheiten, davon mindestens 10 Therapieeinheiten psychotherapeutische Verfahren | |

Prozedur A92-2

- | | |
|--|---|
| 93.38.01†↔ Multimodale rheumatologische Komplexbehandlung, mindestens 7 bis höchstens 13 Behandlungstage | 93.38.12†↔ Multimodale kinder- und jugendrheumatologische Komplexbehandlung, mindestens 14 bis höchstens 20 Behandlungstage |
| 93.38.02†↔ Multimodale rheumatologische Komplexbehandlung, mindestens 14 bis höchstens 20 Behandlungstage | 93.38.13†↔ Jugendrheumatologische Komplexbehandlung, mindestens 21 Behandlungstage |
| 93.38.03†↔ Multimodale rheumatologische Komplexbehandlung, mindestens 21 Behandlungstage | |
| 93.38.11†↔ Multimodale kinder- und jugendrheumatologische Komplexbehandlung, mindestens 7 bis höchstens 13 Behandlungstage | |

Prozedur A92-3

- | | |
|---|---|
| 93.38.02†↔ Multimodale rheumatologische Komplexbehandlung, mindestens 14 bis höchstens 20 Behandlungstage | 93.a2.21†↔ MMST, 14 bis 20 Behandlungstage, bis zu 41 Therapieeinheiten |
| 93.38.03†↔ Multimodale rheumatologische Komplexbehandlung, mindestens 21 Behandlungstage | 93.a2.22†↔ MMST, 14 bis 20 Behandlungstage, mindestens 42 bis höchstens 55 Therapieeinheiten, davon weniger als 10 Therapieeinheiten psychotherapeutische Verfahren |
| 93.38.12†↔ Multimodale kinder- und jugendrheumatologische Komplexbehandlung, mindestens 14 bis höchstens 20 Behandlungstage | 93.a2.23†↔ MMST, 14 bis 20 Behandlungstage, mindestens 42 bis höchstens 55 Therapieeinheiten, davon mindestens 10 Therapieeinheiten psychotherapeutische Verfahren |
| 93.38.13†↔ Jugendrheumatologische Komplexbehandlung, mindestens 21 Behandlungstage | 93.a2.24†↔ MMST, 14 bis 20 Behandlungstage, mindestens 56 Therapieeinheiten, davon weniger als 14 Therapieeinheiten psychotherapeutische Verfahren |
| 93.a2.20†↔ MMST, mindestens 14 bis höchstens 20 Behandlungstage, n.n.bez. | |



93.a2.25†↔	MMST, 14 bis 20 Behandlungstage, mindestens 56 Therapieeinheiten, davon mindestens 14 Therapieeinheiten psychotherapeutische Verfahren	93.a2.32†↔	MMST, mindestens 21 Behandlungstage, mindestens 84 Therapieeinheiten, davon weniger als 21 Therapieeinheiten psychotherapeutische Verfahren
93.a2.29†↔	MMST, mindestens 14 bis höchstens 20 Behandlungstage, sonstige	93.a2.33†↔	MMST, mindestens 21 Behandlungstage, mindestens 84 Therapieeinheiten, davon mindestens 21 Therapieeinheiten psychotherapeutische Verfahren
93.a2.30†↔	MMST, mindestens 21 Behandlungstage, n.n.bez.	93.a2.39†↔	MMST, mindestens 21 Behandlungstage, sonstige
93.a2.31†↔	MMST, mindestens 21 Behandlungstage, bis zu 83 Therapieeinheiten		

ADRG A93**Strahlentherapie, mehr als 8 Bestrahlungen**

Mindestens neun Prozeduren in Tabelle A93-1

DRG A93A**Strahlentherapie, mehr als 8 Bestrahlungen mit komplexer OR-Prozedur**

Komplexe OR-Prozeduren

DRG A93B**Strahlentherapie, mehr als 20 Bestrahlungen**

Mindestens 20 Prozeduren in Tabelle A93-1

DRG A93C**Strahlentherapie, mehr als 8 Bestrahlungen**Prä-MDC
A93**Prozedur A93-1**

92.22.11↔	Intraoperative Röntgenstrahlentherapie, bis 300 kV	92.25.03↔	Teleradiotherapie mit Elektronen, Linearbeschleuniger, Ganzkörperbestrahlung
92.22.12↔	Intraoperative Röntgenstrahlentherapie, 300 kV - < 1 MV	92.25.04↔	Teleradiotherapie mit Elektronen, Linearbeschleuniger, Intraoperative Strahlentherapie
92.22.19↔	Intraoperative Röntgenstrahlentherapie, sonstige	92.25.09↔	Teleradiotherapie mit Elektronen, Linearbeschleuniger, sonstige
92.23.00↔	Hochvoltstrahlentherapie, n.n.bez.	92.25.11↔	Teleradiotherapie mit Elektronen, Linearbeschleuniger, mit bildgestützter Einstellung
92.23.01↔	Telekobaltgerät bis zu 2 Bestrahlungsfelder	92.25.12↔	Teleradiotherapie mit Elektronen, Linearbeschleuniger, mit bildgestützter Einstellung, bis zu 2 Bestrahlungsfelder
92.23.02↔	Telekobaltgerät 3 bis 4 Bestrahlungsfelder	92.25.13↔	Teleradiotherapie mit Elektronen, Linearbeschleuniger, mit bildgestützter Einstellung, mehr als 2 Bestrahlungsfelder
92.23.03↔	Telekobaltgerät mehr als 4 Bestrahlungsfelder oder 3D-geplante Bestrahlung	92.25.14↔	Teleradiotherapie mit Elektronen, Linearbeschleuniger, mit bildgestützter Einstellung, 3D-geplante Bestrahlung
92.23.08↔	Hochvoltstrahlentherapie, andere Isotope	92.25.15↔	Teleradiotherapie mit Elektronen, Linearbeschleuniger, mit bildgestützter Einstellung, intensitätsmodulierte Radiotherapie
92.23.09↔	Telekobaltgerät, sonstige	92.25.21↔	Teleradiotherapie mit Elektronen, Linearbeschleuniger, ohne bildgestützte Einstellung, bis zu 2 Bestrahlungsfelder
92.24.00↔	Teleradiotherapie mit Photonen, Linearbeschleuniger, n.n.bez.	92.25.22↔	Teleradiotherapie mit Elektronen, Linearbeschleuniger, ohne bildgestützte Einstellung, mehr als 2 Bestrahlungsfelder
92.24.01↔	Teleradiotherapie mit Photonen, Linearbeschleuniger, Grossfeldbestrahlung	92.25.23↔	Teleradiotherapie mit Elektronen, Linearbeschleuniger, ohne bildgestützte Einstellung, 3D-geplante Bestrahlung
92.24.02↔	Teleradiotherapie mit Photonen, Linearbeschleuniger, Halbkörperbestrahlung	92.25.24↔	Teleradiotherapie mit Elektronen, Linearbeschleuniger, ohne bildgestützte Einstellung, intensitätsmodulierte Radiotherapie
92.24.03↔	Teleradiotherapie mit Photonen, Linearbeschleuniger, Ganzkörperbestrahlung	92.26.00↔	Teleradiotherapie mit anderen Partikelstrahlen, n.n.bez.
92.24.04↔	Teleradiotherapie mit Photonen, Linearbeschleuniger, Intraoperative Strahlentherapie	92.26.99↔	Teleradiotherapie mit anderen Partikelstrahlen, sonstige
92.24.09↔	Teleradiotherapie mit Photonen, Linearbeschleuniger, sonstige	92.30.00↔	Stereotaktische Bestrahlung, einzeitig, n.n.bez.
92.24.11↔	Teleradiotherapie mit Photonen, Linearbeschleuniger, mit bildgestützter Einstellung, bis zu 2 Bestrahlungsfelder	92.30.01↔	Stereotaktische Bestrahlung, einzeitig, zerebral, n.n.bez.
92.24.12↔	Teleradiotherapie mit Photonen, Linearbeschleuniger, mit bildgestützter Einstellung, mehr als 2 Bestrahlungsfelder	92.30.02↔	Stereotaktische Bestrahlung, einzeitig, extrazerebral, n.n.bez.
92.24.13↔	Teleradiotherapie mit Photonen, Linearbeschleuniger, mit bildgestützter Einstellung, 3D-geplante Bestrahlung	92.30.20↔	Stereotaktische Bestrahlung, einzeitig, zerebral, intensitätsmodulierte Radiotherapie
92.24.14↔	Teleradiotherapie mit Photonen, Linearbeschleuniger, mit bildgestützter Einstellung, intensitätsmodulierte Radiotherapie	92.30.21↔	Stereotaktische Bestrahlung, einzeitig, zerebral, intensitätsmodulierte Bogenbestrahlung (IMAT)
92.24.21↔	Teleradiotherapie mit Photonen, Linearbeschleuniger, ohne bildgestützte Einstellung, bis zu 2 Bestrahlungsfelder:	92.30.22↔	Stereotaktische Bestrahlung, einzeitig, zerebral, bildgestützte Einstellung
92.24.22↔	Teleradiotherapie mit Photonen, Linearbeschleuniger, ohne bildgestützte Einstellung, mehr als 2 Bestrahlungsfelder	92.30.30↔	Stereotaktische Bestrahlung, einzeitig, extrazerebral, intensitätsmodulierte Radiotherapie
92.24.23↔	Teleradiotherapie mit Photonen, Linearbeschleuniger, ohne bildgestützte Einstellung, 3D-geplante Bestrahlung	92.30.31↔	Stereotaktische Bestrahlung, einzeitig, extrazerebral, intensitätsmodulierte Bogenbestrahlung (IMAT)
92.24.24↔	Teleradiotherapie mit Photonen, Linearbeschleuniger, ohne bildgestützte Einstellung, intensitätsmodulierte Radiotherapie	92.30.32↔	Stereotaktische Bestrahlung, einzeitig, extrazerebral, bildgestützte Einstellung
92.24.30↔	Teleradiotherapie mit Photonen, hochkomplexe Radiotherapie mit spezialisierter Ausstattung	92.30.99↔	Stereotaktische Bestrahlung, einzeitig, sonstige
92.25.00↔	Teleradiotherapie mit Elektronen, Linearbeschleuniger, n.n.bez.	92.31.00↔	Radiochirurgie mit Photonen n.n. bez., zerebral
92.25.01↔	Teleradiotherapie mit Elektronen, Linearbeschleuniger, Grossfeldbestrahlung	92.31.10↔	Radiochirurgie mit Photonen n.n. bez., extrazerebral
92.25.02↔	Teleradiotherapie mit Elektronen, Linearbeschleuniger, Halbkörperbestrahlung		

92.32.00↔	Mehrquellige Photon-Radiochirurgie, n.n.bez.	92.39.22↔	Andere Hochvoltstrahlentherapie, stereotaktische Bestrahlung, fraktioniert, zerebral, bildgestützte Einstellung
92.32.01↔	Mehrquellige Photon-Radiochirurgie, Gamma-knife	92.39.29↔	Andere Hochvoltstrahlentherapie, stereotaktische Bestrahlung, fraktioniert, zerebral, sonstige
92.33.00↔	Teilchen-Radiochirurgie, n.n.bez.	92.39.30↔	Andere Hochvoltstrahlentherapie, stereotaktische Bestrahlung, fraktioniert, extrazerebral, intensitätsmodulierte Radiotherapie
92.33.01↔	Andere Hochvoltstrahlentherapie, stereotaktische Bestrahlung, einzeitig, zerebral	92.39.31↔	Andere Hochvoltstrahlentherapie, stereotaktische Bestrahlung, fraktioniert, extrazerebral, intensitätsmodulierte Bogenbestrahlung (IMAT)
92.33.11↔	Andere Hochvoltstrahlentherapie, stereotaktische Bestrahlung, einzeitig, extrazerebral	92.39.32↔	Andere Hochvoltstrahlentherapie, stereotaktische Bestrahlung, fraktioniert, extrazerebral, bildgestützte Einstellung
92.39.01↔	Andere Hochvoltstrahlentherapie, stereotaktische Bestrahlung, fraktioniert, zerebral, n.n.bez.	92.39.39↔	Andere Hochvoltstrahlentherapie, stereotaktische Bestrahlung, fraktioniert, extrazerebral, sonstige
92.39.11↔	Andere Hochvoltstrahlentherapie, stereotaktische Bestrahlung, fraktioniert, extrazerebral, n.n.bez.	92.41↔	Intraoperative Strahlentherapie mit Elektronen
92.39.20↔	Andere Hochvoltstrahlentherapie, stereotaktische Bestrahlung, fraktioniert, zerebral, intensitätsmodulierte Radiotherapie		
92.39.21↔	Andere Hochvoltstrahlentherapie, stereotaktische Bestrahlung, fraktioniert, zerebral, intensitätsmodulierte Bogenbestrahlung (IMAT)		

ADRG A94

Komplexbehandlung bei Besiedlung oder Infektion mit multiresistenten Erregern, ohne OR-Prozedur, ohne bestimmte Krankheiten

Prozedur in Tabelle A94-1 und keine OR-Prozedur und nicht [MDC ist gleich 17]

DRG A94A

Komplexbehandlung bei Besiedlung oder Infektion mit multiresistenten Erregern ab 14 Behandlungstagen oder Alter < 16 Jahre, ohne OR-Prozedur, ohne bestimmte Krankheiten

Alter < 16 Jahre oder Prozedur in Tabelle A94-2

DRG A94B

Komplexbehandlung bei Besiedlung oder Infektion mit multiresistenten Erregern 7 bis 13 Behandlungstagen, Alter > 15 Jahre, ohne OR-Prozedur

Prozedur A94-1

- 93.59.51‡↔ Komplexbehandlung bei Besiedlung oder Infektion mit multiresistenten Erregern, 7 bis 13 Behandlungstage
- 93.59.52‡↔ Komplexbehandlung bei Besiedlung oder Infektion mit multiresistenten Erregern, 14 bis 20 Behandlungstage

- 93.59.53‡↔ Komplexbehandlung bei Besiedlung oder Infektion mit multiresistenten Erregern, 21 oder mehr Behandlungstage

Prozedur A94-2

- 93.59.52‡↔ Komplexbehandlung bei Besiedlung oder Infektion mit multiresistenten Erregern, 14 bis 20 Behandlungstage

- 93.59.53‡↔ Komplexbehandlung bei Besiedlung oder Infektion mit multiresistenten Erregern, 21 oder mehr Behandlungstage

ADRG A95

Geriatrische frührehabilitative Komplexbehandlung ohne bestimmte Prozedur

Prozedur in Tabelle A95-2 und nicht [Definition der Basis-DRG I06]

DRG A95A

Geriatrische frührehabilitative Komplexbehandlung mit komplexer Prozedur oder Intensivmedizinische Komplexbehandlung / IMCK > 360 Aufwandspunkte

Komplexe OR-Prozeduren oder mindestens eine Prozedur in Tabelle A95-3

DRG A95B

Geriatrische frührehabilitative Komplexbehandlung ab 14 Behandlungstagen od. neurologische Komplexbehandlung des akuten Schlaganfalls, mit bestimmter OR-Prozedur od. Intensivmedizinische Komplexbehandlung > 184 Aufwandspunkte

(Geriatrische frührehabilitative Komplexbehandlung oder mindestens eine Prozedur in Tabelle A95-4) und (Bestimmte OR-Prozeduren oder Prozedur in Tabelle A95-5)

DRG A95C

Geriatrische frührehabilitative Komplexbehandlung ab 14 Behandlungstagen oder neurologische Komplexbehandlung des akuten Schlaganfalls, mit schwerer motorischer Funktionseinschränkung

(Geriatrische frührehabilitative Komplexbehandlung oder mindestens eine Prozedur in Tabelle A95-4) und Nebendiagnose in Tabelle A95-1

DRG A95D**Geriatrische frührehabilitative Komplexbehandlung ab 14 Behandlungstagen oder neurologische Komplexbehandlung des akuten Schlaganfalls**

Geriatrische frührehabilitative Komplexbehandlung oder mindestens eine Prozedur in Tabelle A95-4

DRG A95E**Geriatrische frührehabilitative Komplexbehandlung, 7 bis 13 Behandlungstage mit bestimmter OR-Prozedur**

Bestimmte OR-Prozeduren

DRG A95F**Geriatrische frührehabilitative Komplexbehandlung, 7 bis 13 Behandlungstage mit schwerer motorischer Funktionseinschränkung**

Nebendiagnose in Tabelle A95-1

DRG A95G**Geriatrische frührehabilitative Komplexbehandlung, 7 bis 13 Behandlungstage****Nebendiagnose A95-1**

U50.40 Schw motor FktEinschr, Barthel-Index, 20-35 Pkt
 U50.41 Schw motor FktEinschr, motor FIM, 31-42 Pkt

U50.50 Sehr schw motor FktEinschr, Barthel-Index, 0-15 Pkt
 U50.51 Sehr schw motor FktEinschr, motor FIM, 13-30 Pkt

Prozedur A95-2

93.89.90†↔ Geriatrische frührehabilitative Komplexbehandlung, von mindestens 7 bis 13 Behandlungstage sowie mindestens 10 Therapieeinheiten
 93.89.91†↔ Geriatrische frührehabilitative Komplexbehandlung, von mindestens 14 bis 20 Behandlungstage sowie mindestens 20 Therapieeinheiten

93.89.92†↔ Geriatrische frührehabilitative Komplexbehandlung, von Mindestens 21 Behandlungstage sowie mindestens 30 Therapieeinheiten

Prozedur A95-3

99.b7.14†↔ Intensivmedizinische Komplexbehandlung, 361 bis 552 Aufwandspunkte
 99.b7.15†↔ Intensivmedizinische Komplexbehandlung, 553 bis 828 Aufwandspunkte
 99.b7.16†↔ Intensivmedizinische Komplexbehandlung, 829 bis 1104 Aufwandspunkte
 99.b7.17†↔ Intensivmedizinische Komplexbehandlung, 1105 bis 1380 Aufwandspunkte
 99.b7.18†↔ Intensivmedizinische Komplexbehandlung, 1381 bis 1656 Aufwandspunkte
 99.b7.1a†↔ Intensivmedizinische Komplexbehandlung, 1657 bis 1932 Aufwandspunkte
 99.b7.1b†↔ Intensivmedizinische Komplexbehandlung, 1933 bis 2208 Aufwandspunkte
 99.b7.1c†↔ Intensivmedizinische Komplexbehandlung, 2209 bis 2484 Aufwandspunkte
 99.b7.1d†↔ Intensivmedizinische Komplexbehandlung, 2485 bis 2760 Aufwandspunkte
 99.b7.1e†↔ Intensivmedizinische Komplexbehandlung, 2761 bis 3220 Aufwandspunkte
 99.b7.1f†↔ Intensivmedizinische Komplexbehandlung, 3221 bis 3680 Aufwandspunkte
 99.b7.1g†↔ Intensivmedizinische Komplexbehandlung, 3681 bis 4600 Aufwandspunkte
 99.b7.1h†↔ Intensivmedizinische Komplexbehandlung, 4601 bis 5520 Aufwandspunkte
 99.b7.1i†↔ Intensivmedizinische Komplexbehandlung, 5521 bis 7360 Aufwandspunkte
 99.b7.1j†↔ Intensivmedizinische Komplexbehandlung, 7361 bis 9200 Aufwandspunkte
 99.b7.1k†↔ Intensivmedizinische Komplexbehandlung, 9201 bis 11040 Aufwandspunkte
 99.b7.1l†↔ Intensivmedizinische Komplexbehandlung, 11041 bis 13800 Aufwandspunkte
 99.b7.1m†↔ Intensivmedizinische Komplexbehandlung, 13801 bis 16560 Aufwandspunkte
 99.b7.1n†↔ Intensivmedizinische Komplexbehandlung, 16561 bis 19320 Aufwandspunkte

99.b7.1o†↔ Intensivmedizinische Komplexbehandlung, 19321 und mehr Aufwandspunkte
 99.b8.14†↔ IMC-Komplexbehandlung des Erwachsenen, 361 bis 552 Aufwandspunkte
 99.b8.15†↔ IMC-Komplexbehandlung des Erwachsenen, 553 bis 828 Aufwandspunkte
 99.b8.16†↔ IMC-Komplexbehandlung des Erwachsenen, 829 bis 1104 Aufwandspunkte
 99.b8.17†↔ IMC-Komplexbehandlung des Erwachsenen, 1105 bis 1380 Aufwandspunkte
 99.b8.18†↔ IMC-Komplexbehandlung des Erwachsenen, 1381 bis 1656 Aufwandspunkte
 99.b8.1a†↔ IMC-Komplexbehandlung des Erwachsenen, 1657 bis 1932 Aufwandspunkte
 99.b8.1b†↔ IMC-Komplexbehandlung des Erwachsenen, 1933 bis 2208 Aufwandspunkte
 99.b8.1c†↔ IMC-Komplexbehandlung des Erwachsenen, 2209 bis 2484 Aufwandspunkte
 99.b8.1d†↔ IMC-Komplexbehandlung des Erwachsenen, 2485 bis 2760 Aufwandspunkte
 99.b8.1e†↔ IMC-Komplexbehandlung des Erwachsenen, 2761 bis 3220 Aufwandspunkte
 99.b8.1f†↔ IMC-Komplexbehandlung des Erwachsenen, 3221 bis 3680 Aufwandspunkte
 99.b8.1g†↔ IMC-Komplexbehandlung des Erwachsenen, 3681 bis 4600 Aufwandspunkte
 99.b8.1h†↔ IMC-Komplexbehandlung des Erwachsenen, 4601 bis 5520 Aufwandspunkte
 99.b8.1i†↔ IMC-Komplexbehandlung des Erwachsenen, 5521 bis 7360 Aufwandspunkte
 99.b8.1j†↔ IMC-Komplexbehandlung des Erwachsenen, 7361 bis 9200 Aufwandspunkte
 99.b8.1k†↔ IMC-Komplexbehandlung des Erwachsenen, 9201 bis 11040 Aufwandspunkte
 99.b8.1l†↔ IMC-Komplexbehandlung des Erwachsenen, 11041 bis 13800 Aufwandspunkte

99.b8.1m† ↔ IMC-Komplexbehandlung des Erwachsenen, 13801 bis 16560
Aufwandspunkte
99.b8.1n† ↔ IMC-Komplexbehandlung des Erwachsenen, 16561 bis 19320
Aufwandspunkte

99.b8.1o† ↔ IMC-Komplexbehandlung des Erwachsenen, 19321 und mehr
Aufwandspunkte

Prozedur A95-4

99.b7.13† ↔ Intensivmedizinische Komplexbehandlung, 185 bis 360
Aufwandspunkte
99.b7.14† ↔ Intensivmedizinische Komplexbehandlung, 361 bis 552
Aufwandspunkte
99.b7.15† ↔ Intensivmedizinische Komplexbehandlung, 553 bis 828
Aufwandspunkte
99.b7.16† ↔ Intensivmedizinische Komplexbehandlung, 829 bis 1104
Aufwandspunkte
99.b7.17† ↔ Intensivmedizinische Komplexbehandlung, 1105 bis 1380
Aufwandspunkte
99.b7.18† ↔ Intensivmedizinische Komplexbehandlung, 1381 bis 1656
Aufwandspunkte
99.b7.1a† ↔ Intensivmedizinische Komplexbehandlung, 1657 bis 1932
Aufwandspunkte
99.b7.1b† ↔ Intensivmedizinische Komplexbehandlung, 1933 bis 2208
Aufwandspunkte
99.b7.1c† ↔ Intensivmedizinische Komplexbehandlung, 2209 bis 2484
Aufwandspunkte
99.b7.1d† ↔ Intensivmedizinische Komplexbehandlung, 2485 bis 2760
Aufwandspunkte
99.b7.1e† ↔ Intensivmedizinische Komplexbehandlung, 2761 bis 3220
Aufwandspunkte
99.b7.1f† ↔ Intensivmedizinische Komplexbehandlung, 3221 bis 3680
Aufwandspunkte
99.b7.1g† ↔ Intensivmedizinische Komplexbehandlung, 3681 bis 4600
Aufwandspunkte

99.b7.1h† ↔ Intensivmedizinische Komplexbehandlung, 4601 bis 5520
Aufwandspunkte
99.b7.1i† ↔ Intensivmedizinische Komplexbehandlung, 5521 bis 7360
Aufwandspunkte
99.b7.1j† ↔ Intensivmedizinische Komplexbehandlung, 7361 bis 9200
Aufwandspunkte
99.b7.1k† ↔ Intensivmedizinische Komplexbehandlung, 9201 bis 11040
Aufwandspunkte
99.b7.1l† ↔ Intensivmedizinische Komplexbehandlung, 11041 bis 13800
Aufwandspunkte
99.b7.1m† ↔ Intensivmedizinische Komplexbehandlung, 13801 bis 16560
↔ Aufwandspunkte
99.b7.1n† ↔ Intensivmedizinische Komplexbehandlung, 16561 bis 19320
Aufwandspunkte
99.b7.1o† ↔ Intensivmedizinische Komplexbehandlung, 19321 und mehr
Aufwandspunkte
99.ba.11† ↔ Neurologische Komplexbehandlung des akuten Schlaganfalls in
Stroke Center (SC), mindestens 24 Stunden bis höchstens 72
Stunden
99.ba.12† ↔ Neurologische Komplexbehandlung des akuten Schlaganfalls in
Stroke Center (SC), mehr als 72 Stunden
99.ba.21† ↔ Andere neurologische Komplexbehandlung des Schlaganfalls in
einer Stroke Unit (SU), mindestens 24 bis höchstens 72 Stunden
99.ba.22† ↔ Andere neurologische Komplexbehandlung des Schlaganfalls in
einer Stroke Unit (SU), mehr als 72 Stunden

Prozedur A95-5

99.b7.13† ↔ Intensivmedizinische Komplexbehandlung, 185 bis 360
Aufwandspunkte
99.b7.14† ↔ Intensivmedizinische Komplexbehandlung, 361 bis 552
Aufwandspunkte
99.b7.15† ↔ Intensivmedizinische Komplexbehandlung, 553 bis 828
Aufwandspunkte
99.b7.16† ↔ Intensivmedizinische Komplexbehandlung, 829 bis 1104
Aufwandspunkte
99.b7.17† ↔ Intensivmedizinische Komplexbehandlung, 1105 bis 1380
Aufwandspunkte
99.b7.18† ↔ Intensivmedizinische Komplexbehandlung, 1381 bis 1656
Aufwandspunkte
99.b7.1a† ↔ Intensivmedizinische Komplexbehandlung, 1657 bis 1932
Aufwandspunkte
99.b7.1b† ↔ Intensivmedizinische Komplexbehandlung, 1933 bis 2208
Aufwandspunkte
99.b7.1c† ↔ Intensivmedizinische Komplexbehandlung, 2209 bis 2484
Aufwandspunkte
99.b7.1d† ↔ Intensivmedizinische Komplexbehandlung, 2485 bis 2760
Aufwandspunkte
99.b7.1e† ↔ Intensivmedizinische Komplexbehandlung, 2761 bis 3220
Aufwandspunkte

99.b7.1f† ↔ Intensivmedizinische Komplexbehandlung, 3221 bis 3680
Aufwandspunkte
99.b7.1g† ↔ Intensivmedizinische Komplexbehandlung, 3681 bis 4600
Aufwandspunkte
99.b7.1h† ↔ Intensivmedizinische Komplexbehandlung, 4601 bis 5520
Aufwandspunkte
99.b7.1i† ↔ Intensivmedizinische Komplexbehandlung, 5521 bis 7360
Aufwandspunkte
99.b7.1j† ↔ Intensivmedizinische Komplexbehandlung, 7361 bis 9200
Aufwandspunkte
99.b7.1k† ↔ Intensivmedizinische Komplexbehandlung, 9201 bis 11040
Aufwandspunkte
99.b7.1l† ↔ Intensivmedizinische Komplexbehandlung, 11041 bis 13800
Aufwandspunkte
99.b7.1m† ↔ Intensivmedizinische Komplexbehandlung, 13801 bis 16560
↔ Aufwandspunkte
99.b7.1n† ↔ Intensivmedizinische Komplexbehandlung, 16561 bis 19320
Aufwandspunkte
99.b7.1o† ↔ Intensivmedizinische Komplexbehandlung, 19321 und mehr
Aufwandspunkte

ADRG A96

Komplementärmedizinische Komplexbehandlung, ohne OR-Prozedur

Prozedur in Tabelle A96-1 und keine OR-Prozedur

DRG A96A

Komplementärmedizinische Komplexbehandlung, ohne OR-Prozedur, ab 26 Therapieeinheiten

Prozedur in Tabelle A96-2

DRG A96B

Komplementärmedizinische Komplexbehandlung, ohne OR-Prozedur, ab 10 Therapieeinheiten



Prozedur A96-1

99.bc.12†↔ Komplementärmedizinische Komplexbehandlung ab 10 bis 25 Therapieeinheiten pro stationärem Fall
 99.bc.13†↔ Komplementärmedizinische Komplexbehandlung ab 26 bis 49 Therapieeinheiten pro stationärem Fall

99.bc.14†↔ Komplementärmedizinische Komplexbehandlung ab 50 Therapieeinheiten pro stationärem Fall

Prozedur A96-2

99.bc.13†↔ Komplementärmedizinische Komplexbehandlung ab 26 bis 49 Therapieeinheiten pro stationärem Fall

99.bc.14†↔ Komplementärmedizinische Komplexbehandlung ab 50 Therapieeinheiten pro stationärem Fall

ADRG A97**Palliativmedizinische Komplexbehandlung > 7 Behandlungstage**

Prozedur in Tabelle A97-2

DRG A97A**Palliativmedizinische Komplexbehandlung > 7 Behandlungstage mit komplexer Prozedur od. palliativmed. KBH > 21 BT mit bestimmter Prozedur und IMCK / IntK > 196/184 od. mehr als 8 Bestrahlungen**

(Komplexe OR-Prozeduren oder Prozedur in Tabelle A97-3 und Bestimmte OR-Prozeduren oder mindestens eine Prozedur in Tabelle A97-4) und (mindestens eine Prozedur in Tabelle A97-4 oder mindestens neun Prozeduren in Tabelle A97-5)

DRG A97B**Palliativmedizinische Komplexbehandlung > 7 Behandlungstage mit komplexer Prozedur oder palliativmed. KBH > 21 Behandlungstage mit bestimmter Prozedur**

Komplexe OR-Prozeduren oder Prozedur in Tabelle A97-3 und Bestimmte OR-Prozeduren oder mindestens eine Prozedur in Tabelle A97-4

DRG A97C**Palliativmedizinische Komplexbehandlung > 7 Behandlungstage mit komplizierender Prozedur, oder palliativmed. KBH > 14 Behandlungstage mit bestimmter OR Prozedur**

(Prozedur in Tabelle A97-6 oder Prozedur in Tabelle A97-2 und (Komplizierende Prozeduren oder Komplizierende Prozeduren Prä-MDC)) und (Bestimmte OR-Prozeduren oder Komplizierende Prozeduren oder Komplizierende Prozeduren Prä-MDC oder Prozedur in Tabelle A97-3) und (Bestimmte OR-Prozeduren oder Komplizierende Prozeduren oder Komplizierende Prozeduren Prä-MDC)

DRG A97D**Palliativmedizinische Komplexbehandlung > 21 Behandlungstage**

(Prozedur in Tabelle A97-6 oder Prozedur in Tabelle A97-2 und (Komplizierende Prozeduren oder Komplizierende Prozeduren Prä-MDC)) und (Bestimmte OR-Prozeduren oder Komplizierende Prozeduren oder Komplizierende Prozeduren Prä-MDC oder Prozedur in Tabelle A97-3)

DRG A97E**Palliativmedizinische Komplexbehandlung > 14 Behandlungstage**

Prozedur in Tabelle A97-6 oder Prozedur in Tabelle A97-2 und (Komplizierende Prozeduren oder Komplizierende Prozeduren Prä-MDC)

DRG A97F**Palliativmedizinische Komplexbehandlung > 7 Behandlungstage mit bestimmter Prozedur oder schwere motorische Funktionseinschränkung**

Bestimmte OR-Prozeduren oder Nebendiagnose in Tabelle A97-1

DRG A97G**Palliativmedizinische Komplexbehandlung > 7 Behandlungstage****Nebendiagnose A97-1**

U50.40 Schw motor FktEinschr, Barthel-Index, 20-35 Pkt
 U50.41 Schw motor FktEinschr, motor FIM, 31-42 Pkt

U50.50 Sehr schw motor FktEinschr, Barthel-Index, 0-15 Pkt
 U50.51 Sehr schw motor FktEinschr, motor FIM, 13-30 Pkt

Prozedur A97-2

93.8a.22†↔ Palliativmedizinische Komplexbehandlung von mindestens 8 bis höchstens 14 Behandlungstagen
 93.8a.23†↔ Palliativmedizinische Komplexbehandlung von mindestens 15 bis höchstens 21 Behandlungstagen

93.8a.24†↔ Palliativmedizinische Komplexbehandlung von mehr als 21 Behandlungstagen

- 93.8a.32†↔ Spezialisierte Palliative Care, Komplexbehandlung von mindestens 8 bis höchstens 14 Behandlungstagen
- 93.8a.33†↔ Spezialisierte Palliative Care, Komplexbehandlung von mindestens 15 bis höchstens 21 Behandlungstagen

- 93.8a.34†↔ Spezialisierte Palliative Care, Komplexbehandlung von mehr als 21 Behandlungstagen

Prozedur A97-3

- 93.8a.24†↔ Palliativmedizinische Komplexbehandlung von mehr als 21 Behandlungstagen

- 93.8a.34†↔ Spezialisierte Palliative Care, Komplexbehandlung von mehr als 21 Behandlungstagen

Prozedur A97-4

- 99.b7.13†↔ Intensivmedizinische Komplexbehandlung, 185 bis 360 Aufwandspunkte
- 99.b7.14†↔ Intensivmedizinische Komplexbehandlung, 361 bis 552 Aufwandspunkte
- 99.b7.15†↔ Intensivmedizinische Komplexbehandlung, 553 bis 828 Aufwandspunkte
- 99.b7.16†↔ Intensivmedizinische Komplexbehandlung, 829 bis 1104 Aufwandspunkte
- 99.b7.17†↔ Intensivmedizinische Komplexbehandlung, 1105 bis 1380 Aufwandspunkte
- 99.b7.18†↔ Intensivmedizinische Komplexbehandlung, 1381 bis 1656 Aufwandspunkte
- 99.b7.1a†↔ Intensivmedizinische Komplexbehandlung, 1657 bis 1932 Aufwandspunkte
- 99.b7.1b†↔ Intensivmedizinische Komplexbehandlung, 1933 bis 2208 Aufwandspunkte
- 99.b7.1c†↔ Intensivmedizinische Komplexbehandlung, 2209 bis 2484 Aufwandspunkte
- 99.b7.1d†↔ Intensivmedizinische Komplexbehandlung, 2485 bis 2760 Aufwandspunkte
- 99.b7.1e†↔ Intensivmedizinische Komplexbehandlung, 2761 bis 3220 Aufwandspunkte
- 99.b7.1f†↔ Intensivmedizinische Komplexbehandlung, 3221 bis 3680 Aufwandspunkte
- 99.b7.1g†↔ Intensivmedizinische Komplexbehandlung, 3681 bis 4600 Aufwandspunkte
- 99.b7.1h†↔ Intensivmedizinische Komplexbehandlung, 4601 bis 5520 Aufwandspunkte
- 99.b7.1i†↔ Intensivmedizinische Komplexbehandlung, 5521 bis 7360 Aufwandspunkte
- 99.b7.1j†↔ Intensivmedizinische Komplexbehandlung, 7361 bis 9200 Aufwandspunkte
- 99.b7.1k†↔ Intensivmedizinische Komplexbehandlung, 9201 bis 11040 Aufwandspunkte
- 99.b7.1l†↔ Intensivmedizinische Komplexbehandlung, 11041 bis 13800 Aufwandspunkte
- 99.b7.1m†↔ Intensivmedizinische Komplexbehandlung, 13801 bis 16560 Aufwandspunkte
- 99.b7.1n†↔ Intensivmedizinische Komplexbehandlung, 16561 bis 19320 Aufwandspunkte
- 99.b7.1o†↔ Intensivmedizinische Komplexbehandlung, 19321 und mehr Aufwandspunkte
- 99.b7.21†↔ Intensivmedizinische Komplexbehandlung im Kindesalter (Basisprozedur), 197 bis 392 Aufwandspunkte
- 99.b7.22†↔ Intensivmedizinische Komplexbehandlung im Kindesalter (Basisprozedur), 393 bis 588 Aufwandspunkte
- 99.b7.23†↔ Intensivmedizinische Komplexbehandlung im Kindesalter (Basisprozedur), 589 bis 784 Aufwandspunkte
- 99.b7.24†↔ Intensivmedizinische Komplexbehandlung im Kindesalter (Basisprozedur), 785 bis 980 Aufwandspunkte
- 99.b7.25†↔ Intensivmedizinische Komplexbehandlung im Kindesalter (Basisprozedur), 981 bis 1176 Aufwandspunkte
- 99.b7.26†↔ Intensivmedizinische Komplexbehandlung im Kindesalter (Basisprozedur), 1177 bis 1470 Aufwandspunkte
- 99.b7.27†↔ Intensivmedizinische Komplexbehandlung im Kindesalter (Basisprozedur), 1471 bis 1764 Aufwandspunkte
- 99.b7.28†↔ Intensivmedizinische Komplexbehandlung im Kindesalter (Basisprozedur), 1765 bis 2058 Aufwandspunkte
- 99.b7.2a†↔ Intensivmedizinische Komplexbehandlung im Kindesalter (Basisprozedur), 2059 bis 2352 Aufwandspunkte

- 99.b7.2b†↔ Intensivmedizinische Komplexbehandlung im Kindesalter (Basisprozedur), 2353 bis 2646 Aufwandspunkte
- 99.b7.2c†↔ Intensivmedizinische Komplexbehandlung im Kindesalter (Basisprozedur), 2647 bis 2940 Aufwandspunkte
- 99.b7.2d†↔ Intensivmedizinische Komplexbehandlung im Kindesalter (Basisprozedur), 2941 bis 3430 Aufwandspunkte
- 99.b7.2e†↔ Intensivmedizinische Komplexbehandlung im Kindesalter (Basisprozedur), 3431 bis 3920 Aufwandspunkte
- 99.b7.2f†↔ Intensivmedizinische Komplexbehandlung im Kindesalter (Basisprozedur), 3921 bis 4410 Aufwandspunkte
- 99.b7.2g†↔ Intensivmedizinische Komplexbehandlung im Kindesalter (Basisprozedur), 4411 bis 4900 Aufwandspunkte
- 99.b7.2h†↔ Intensivmedizinische Komplexbehandlung im Kindesalter (Basisprozedur), 4901 bis 5880 Aufwandspunkte
- 99.b7.2i†↔ Intensivmedizinische Komplexbehandlung im Kindesalter (Basisprozedur), 5881 bis 6860 Aufwandspunkte
- 99.b7.2j†↔ Intensivmedizinische Komplexbehandlung im Kindesalter (Basisprozedur), 6861 bis 7840 Aufwandspunkte
- 99.b7.2k†↔ Intensivmedizinische Komplexbehandlung im Kindesalter (Basisprozedur), 7841 bis 9800 Aufwandspunkte
- 99.b7.2l†↔ Intensivmedizinische Komplexbehandlung im Kindesalter (Basisprozedur), 9801 bis 11760 Aufwandspunkte
- 99.b7.2m†↔ Intensivmedizinische Komplexbehandlung im Kindesalter (Basisprozedur), 11761 bis 13720 Aufwandspunkte
- 99.b7.2n†↔ Intensivmedizinische Komplexbehandlung im Kindesalter (Basisprozedur), 13721 bis 16660 Aufwandspunkte
- 99.b7.2o†↔ Intensivmedizinische Komplexbehandlung im Kindesalter (Basisprozedur), 16661 bis 19600 Aufwandspunkte
- 99.b7.2p†↔ Intensivmedizinische Komplexbehandlung im Kindesalter (Basisprozedur), 19601 und mehr Aufwandspunkte
- 99.b8.13†↔ IMC-Komplexbehandlung des Erwachsenen, 185 bis 360 Aufwandspunkte
- 99.b8.14†↔ IMC-Komplexbehandlung des Erwachsenen, 361 bis 552 Aufwandspunkte
- 99.b8.15†↔ IMC-Komplexbehandlung des Erwachsenen, 553 bis 828 Aufwandspunkte
- 99.b8.16†↔ IMC-Komplexbehandlung des Erwachsenen, 829 bis 1104 Aufwandspunkte
- 99.b8.17†↔ IMC-Komplexbehandlung des Erwachsenen, 1105 bis 1380 Aufwandspunkte
- 99.b8.18†↔ IMC-Komplexbehandlung des Erwachsenen, 1381 bis 1656 Aufwandspunkte
- 99.b8.1a†↔ IMC-Komplexbehandlung des Erwachsenen, 1657 bis 1932 Aufwandspunkte
- 99.b8.1b†↔ IMC-Komplexbehandlung des Erwachsenen, 1933 bis 2208 Aufwandspunkte
- 99.b8.1c†↔ IMC-Komplexbehandlung des Erwachsenen, 2209 bis 2484 Aufwandspunkte
- 99.b8.1d†↔ IMC-Komplexbehandlung des Erwachsenen, 2485 bis 2760 Aufwandspunkte
- 99.b8.1e†↔ IMC-Komplexbehandlung des Erwachsenen, 2761 bis 3220 Aufwandspunkte
- 99.b8.1f†↔ IMC-Komplexbehandlung des Erwachsenen, 3221 bis 3680 Aufwandspunkte
- 99.b8.1g†↔ IMC-Komplexbehandlung des Erwachsenen, 3681 bis 4600 Aufwandspunkte
- 99.b8.1h†↔ IMC-Komplexbehandlung des Erwachsenen, 4601 bis 5520 Aufwandspunkte
- 99.b8.1i†↔ IMC-Komplexbehandlung des Erwachsenen, 5521 bis 7360 Aufwandspunkte



99.b8.1j†↔	IMC-Komplexbehandlung des Erwachsenen, 7361 bis 9200 Aufwandspunkte	99.b8.2b†↔	IMC-Komplexbehandlung im Kindesalter, 2353 bis 2646 Aufwandspunkte
99.b8.1k†↔	IMC-Komplexbehandlung des Erwachsenen, 9201 bis 11040 Aufwandspunkte	99.b8.2c†↔	IMC-Komplexbehandlung im Kindesalter, 2647 bis 2940 Aufwandspunkte
99.b8.1l†↔	IMC-Komplexbehandlung des Erwachsenen, 11041 bis 13800 Aufwandspunkte	99.b8.2d†↔	IMC-Komplexbehandlung im Kindesalter, 2941 bis 3430 Aufwandspunkte
99.b8.1m†↔	IMC-Komplexbehandlung des Erwachsenen, 13801 bis 16560 Aufwandspunkte	99.b8.2e†↔	IMC-Komplexbehandlung im Kindesalter, 3431 bis 3920 Aufwandspunkte
99.b8.1n†↔	IMC-Komplexbehandlung des Erwachsenen, 16561 bis 19320 Aufwandspunkte	99.b8.2f†↔	IMC-Komplexbehandlung im Kindesalter, 3921 bis 4410 Aufwandspunkte
99.b8.1o†↔	IMC-Komplexbehandlung des Erwachsenen, 19321 und mehr Aufwandspunkte	99.b8.2g†↔	IMC-Komplexbehandlung im Kindesalter, 4411 bis 4900 Aufwandspunkte
99.b8.21†↔	IMC-Komplexbehandlung im Kindesalter, 197 bis 392 Aufwandspunkte	99.b8.2h†↔	IMC-Komplexbehandlung im Kindesalter, 4901 bis 5880 Aufwandspunkte
99.b8.22†↔	IMC-Komplexbehandlung im Kindesalter, 393 bis 588 Aufwandspunkte	99.b8.2i†↔	IMC-Komplexbehandlung im Kindesalter, 5881 bis 6860 Aufwandspunkte
99.b8.23†↔	IMC-Komplexbehandlung im Kindesalter, 589 bis 784 Aufwandspunkte	99.b8.2j†↔	IMC-Komplexbehandlung im Kindesalter, 6861 bis 7840 Aufwandspunkte
99.b8.24†↔	IMC-Komplexbehandlung im Kindesalter, 785 bis 980 Aufwandspunkte	99.b8.2k†↔	IMC-Komplexbehandlung im Kindesalter, 7841 bis 9800 Aufwandspunkte
99.b8.25†↔	IMC-Komplexbehandlung im Kindesalter, 981 bis 1176 Aufwandspunkte	99.b8.2l†↔	IMC-Komplexbehandlung im Kindesalter, 9801 bis 11760 Aufwandspunkte
99.b8.26†↔	IMC-Komplexbehandlung im Kindesalter, 1177 bis 1470 Aufwandspunkte	99.b8.2m†↔	IMC-Komplexbehandlung im Kindesalter, 11761 bis 13720 Aufwandspunkte
99.b8.27†↔	IMC-Komplexbehandlung im Kindesalter, 1471 bis 1764 Aufwandspunkte	99.b8.2n†↔	IMC-Komplexbehandlung im Kindesalter, 13721 bis 16660 Aufwandspunkte
99.b8.28†↔	IMC-Komplexbehandlung im Kindesalter, 1765 bis 2058 Aufwandspunkte	99.b8.2o†↔	IMC-Komplexbehandlung im Kindesalter, 16661 bis 19600 Aufwandspunkte
99.b8.2a†↔	IMC-Komplexbehandlung im Kindesalter, 2059 bis 2352 Aufwandspunkte	99.b8.2p†↔	IMC-Komplexbehandlung im Kindesalter, 19601 und mehr Aufwandspunkte

Prozedur A97-5

92.22.11↔	Intraoperative Röntgenstrahlentherapie, bis 300 kV	92.25.01↔	Teleradiotherapie mit Elektronen, Linearbeschleuniger, Grossfeldbestrahlung
92.22.12↔	Intraoperative Röntgenstrahlentherapie, 300 kV - < 1 MV	92.25.02↔	Teleradiotherapie mit Elektronen, Linearbeschleuniger, Halbkörperbestrahlung
92.22.19↔	Intraoperative Röntgenstrahlentherapie, sonstige	92.25.03↔	Teleradiotherapie mit Elektronen, Linearbeschleuniger, Ganzkörperbestrahlung
92.23.00↔	Hochvoltstrahlentherapie, n.n.bez.	92.25.04↔	Teleradiotherapie mit Elektronen, Linearbeschleuniger, Intraoperative Strahlentherapie
92.23.01↔	Telekobaltgerät bis zu 2 Bestrahlungsfelder	92.25.09↔	Teleradiotherapie mit Elektronen, Linearbeschleuniger, sonstige
92.23.02↔	Telekobaltgerät 3 bis 4 Bestrahlungsfelder	92.25.11↔	Teleradiotherapie mit Elektronen, Linearbeschleuniger, mit bildgestützter Einstellung
92.23.03↔	Telekobaltgerät mehr als 4 Bestrahlungsfelder oder 3D-geplante Bestrahlung	92.25.12↔	Teleradiotherapie mit Elektronen, Linearbeschleuniger, mit bildgestützter Einstellung, bis zu 2 Bestrahlungsfelder
92.23.08↔	Hochvoltstrahlentherapie, andere Isotope	92.25.13↔	Teleradiotherapie mit Elektronen, Linearbeschleuniger, mit bildgestützter Einstellung, mehr als 2 Bestrahlungsfelder
92.23.09↔	Telekobaltgerät, sonstige	92.25.14↔	Teleradiotherapie mit Elektronen, Linearbeschleuniger, mit bildgestützter Einstellung, 3D-geplante Bestrahlung
92.24.00↔	Teleradiotherapie mit Photonen, Linearbeschleuniger, n.n.bez.	92.25.15↔	Teleradiotherapie mit Elektronen, Linearbeschleuniger, mit bildgestützter Einstellung, intensitätsmodulierte Radiotherapie
92.24.01↔	Teleradiotherapie mit Photonen, Linearbeschleuniger, Grossfeldbestrahlung	92.25.21↔	Teleradiotherapie mit Elektronen, Linearbeschleuniger, ohne bildgestützte Einstellung, bis zu 2 Bestrahlungsfelder
92.24.02↔	Teleradiotherapie mit Photonen, Linearbeschleuniger, Halbkörperbestrahlung	92.25.22↔	Teleradiotherapie mit Elektronen, Linearbeschleuniger, ohne bildgestützte Einstellung, mehr als 2 Bestrahlungsfelder
92.24.03↔	Teleradiotherapie mit Photonen, Linearbeschleuniger, Ganzkörperbestrahlung	92.25.23↔	Teleradiotherapie mit Elektronen, Linearbeschleuniger, ohne bildgestützte Einstellung, 3D-geplante Bestrahlung
92.24.04↔	Teleradiotherapie mit Photonen, Linearbeschleuniger, Intraoperative Strahlentherapie	92.25.24↔	Teleradiotherapie mit Elektronen, Linearbeschleuniger, ohne bildgestützte Einstellung, intensitätsmodulierte Radiotherapie
92.24.09↔	Teleradiotherapie mit Photonen, Linearbeschleuniger, sonstige	92.26.00↔	Teleradiotherapie mit anderen Partikelstrahlen, n.n.bez.
92.24.11↔	Teleradiotherapie mit Photonen, Linearbeschleuniger, mit bildgestützter Einstellung, bis zu 2 Bestrahlungsfelder	92.26.99↔	Teleradiotherapie mit anderen Partikelstrahlen, sonstige
92.24.12↔	Teleradiotherapie mit Photonen, Linearbeschleuniger, mit bildgestützter Einstellung, mehr als 2 Bestrahlungsfelder	92.30.00↔	Stereotaktische Bestrahlung, einzeitig, n.n.bez.
92.24.13↔	Teleradiotherapie mit Photonen, Linearbeschleuniger, mit bildgestützter Einstellung, 3D-geplante Bestrahlung	92.30.01↔	Stereotaktische Bestrahlung, einzeitig, zerebral, n.n.bez.
92.24.14↔	Teleradiotherapie mit Photonen, Linearbeschleuniger, mit bildgestützter Einstellung, intensitätsmodulierte Radiotherapie	92.30.02↔	Stereotaktische Bestrahlung, einzeitig, extrazerebral, n.n.bez.
92.24.21↔	Teleradiotherapie mit Photonen, Linearbeschleuniger, ohne bildgestützte Einstellung, bis zu 2 Bestrahlungsfelder	92.30.20↔	Stereotaktische Bestrahlung, einzeitig, zerebral, intensitätsmodulierte Radiotherapie
92.24.22↔	Teleradiotherapie mit Photonen, Linearbeschleuniger, ohne bildgestützte Einstellung, mehr als 2 Bestrahlungsfelder	92.30.21↔	Stereotaktische Bestrahlung, einzeitig, zerebral, intensitätsmodulierte Bogenbestrahlung (IMAT)
92.24.23↔	Teleradiotherapie mit Photonen, Linearbeschleuniger, ohne bildgestützte Einstellung, 3D-geplante Bestrahlung	92.30.22↔	Stereotaktische Bestrahlung, einzeitig, zerebral, bildgestützte Einstellung
92.24.24↔	Teleradiotherapie mit Photonen, Linearbeschleuniger, ohne bildgestützte Einstellung, intensitätsmodulierte Radiotherapie		
92.24.30↔	Teleradiotherapie mit Photonen, hochkomplexe Radiotherapie mit spezialisierter Ausstattung		
92.25.00↔	Teleradiotherapie mit Elektronen, Linearbeschleuniger, n.n.bez.		

92.30.30↔	Stereotaktische Bestrahlung, einzeitig, extrazerebral, intensitätsmodulierte Radiotherapie	92.39.20↔	Andere Hochvoltstrahlentherapie, stereotaktische Bestrahlung, fraktioniert, zerebral, intensitätsmodulierte Radiotherapie
92.30.31↔	Stereotaktische Bestrahlung, einzeitig, extrazerebral, intensitätsmodulierte Bogenbestrahlung (IMAT)	92.39.21↔	Andere Hochvoltstrahlentherapie, stereotaktische Bestrahlung, fraktioniert, zerebral, intensitätsmodulierte Bogenbestrahlung (IMAT)
92.30.32↔	Stereotaktische Bestrahlung, einzeitig, extrazerebral, bildgestützte Einstellung	92.39.22↔	Andere Hochvoltstrahlentherapie, stereotaktische Bestrahlung, fraktioniert, zerebral, bildgestützte Einstellung
92.30.99↔	Stereotaktische Bestrahlung, einzeitig, sonstige	92.39.29↔	Andere Hochvoltstrahlentherapie, stereotaktische Bestrahlung, fraktioniert, zerebral, sonstige
92.31.00↔	Radiochirurgie mit Photonen n.n. bez., zerebral	92.39.30↔	Andere Hochvoltstrahlentherapie, stereotaktische Bestrahlung, fraktioniert, extrazerebral, intensitätsmodulierte Radiotherapie
92.31.10↔	Radiochirurgie mit Photonen n.n. bez., extrazerebral	92.39.31↔	Andere Hochvoltstrahlentherapie, stereotaktische Bestrahlung, fraktioniert, extrazerebral, intensitätsmodulierte Bogenbestrahlung (IMAT)
92.32.00↔	Mehrquellige Photon-Radiochirurgie, n.n.bez.	92.39.32↔	Andere Hochvoltstrahlentherapie, stereotaktische Bestrahlung, fraktioniert, extrazerebral, bildgestützte Einstellung
92.32.01↔	Mehrquellige Photon-Radiochirurgie, Gamma-knife	92.39.39↔	Andere Hochvoltstrahlentherapie, stereotaktische Bestrahlung, fraktioniert, extrazerebral, sonstige
92.33.00↔	Teilchen-Radiochirurgie, n.n.bez.	92.41↔	Intraoperative Strahlentherapie mit Elektronen
92.33.01↔	Andere Hochvoltstrahlentherapie, stereotaktische Bestrahlung, einzeitig, zerebral		
92.33.11↔	Andere Hochvoltstrahlentherapie, stereotaktische Bestrahlung, einzeitig, extrazerebral		
92.39.01↔	Andere Hochvoltstrahlentherapie, stereotaktische Bestrahlung, fraktioniert, zerebral, n.n.bez.		
92.39.11↔	Andere Hochvoltstrahlentherapie, stereotaktische Bestrahlung, fraktioniert, extrazerebral, n.n.bez.		

Prozedur A97-6

93.8a.23†↔	Palliativmedizinische Komplexbehandlung von mindestens 15 bis höchstens 21 Behandlungstagen	93.8a.33†↔	Spezialisierte Palliative Care, Komplexbehandlung von mindestens 15 bis höchstens 21 Behandlungstagen
93.8a.24†↔	Palliativmedizinische Komplexbehandlung von mehr als 21 Behandlungstagen	93.8a.34†↔	Spezialisierte Palliative Care, Komplexbehandlung von mehr als 21 Behandlungstagen



ADRG B61 Bestimmte akute Erkrankungen und Verletzungen des Rückenmarks

(Diagnose in Tabelle B61-1 oder Hauptdiagnose in Tabelle B61-2) und Prozedur nicht in Tabelle B61-3 und nicht [(Polytrauma oder Intensivmedizinische Komplexbehandlung > 980 / 1104 Aufwandspunkte) und Komplexe OR-Prozeduren]

DRG B61A Bestimmte akute Erkrankungen und Verletzungen des Rückenmarks, mit komplexem Eingriff, bis 13 Belegungstage, verlegt

Verweildauer < 14 Tage und (Komplexe OR-Prozeduren oder mindestens eine Prozedur in Tabelle B61-4) und Entlassungsgrund ist gleich Wegverlegt (in ein anderes Spital) (06)

DRG B61B Bestimmte akute Erkrankungen und Verletzungen des Rückenmarks mit komplexer OR-Prozedur

Komplexe OR-Prozeduren

DRG B61C Bestimmte akute Erkrankungen und Verletzungen des Rückenmarks

Diagnose B61-1

G82.00	Schlaff Parapares u Parapleg, akut kompl QSL ntraum	S14.0	Kontusion Ödem zervikales Rückenmark
G82.01	Schlaff Parapares u Parapleg, akut inkompl QSL ntraum	S14.10	Verletzungen zervikales Rückenmark, nnbez
G82.10	Spast Parapares u Parapleg, akut kompl QSL ntraum	S14.11	Komplette QS-Verletzt zervikal RM
G82.11	Spast Parapares u Parapleg, akut inkompl QSL ntraum	S14.12	Zentr Halsmarkverletzt (inkompl QS-Verletzt)
G82.20	Parapares u Parapleg, nnbez, akut kompl QSL ntraum Genes	S14.13	Sonst inkompl QS-Verletzt, zervikal RM
G82.21	Parapares u Parapleg, nnbez, akut inkompl QSL ntraum	S24.0	Kontusion u Ödem thorakales Rückenmark
G82.30	Schlaff Tetrapares u Tetrapleg, akut kompl QSL ntraum	S24.10	Verletzung thorakales Rückenmark, nnbez
G82.31	Schlaff Tetrapares u Tetrapleg, akut inkompl QSL ntraum	S24.11	Kompl QS-Verletzt thorakal RM
G82.40	Spast Tetrapares u Tetrapleg, akut kompl QSL ntraum	S24.12	Inkompl QS-Verletzt thorakal RM
G82.41	Spast Tetrapares u Tetrapleg, akut inkompl QSL ntraum	S34.0	Kontusion Ödem lumbales RM [Conus medullaris]
G82.50	Tetrapares u Tetrapleg, nnbez, akut kompl QSL ntraum Genes	S34.10	Kompl QS-Verletzt lumbal RM
G82.51	Tetrapares u Tetrapleg, nnbez, akut inkompl QSL ntraum	S34.11	Inkompl QS-Verletzt lumbal RM
G95.82	HarnblasFktStör d spinal Schock	S34.30	Kompl traumat Cauda- (equina-) Synd
G95.83	Spin Spastik quergestr Muskel	S34.31	Inkompl traumat Cauda- (equina-) Synd
G95.84	Detrus-Sphinkt-Dyssynerg b Schädig RM	T06.0	Komb Verletzt Gehirn Hirnnerven Nerven RM in Halshöhe
G95.85	Deafferentierungsschmerz b Schädigung RM	T06.1	Verletzung Nerven RM m Bet mehr sonst Körperregionen
P11.50	Geburtsverletzung Wirbelsäule u RM m akut QSL		

Hauptdiagnose B61-2

P11.59	Geburtsverletzung Wirbelsäule u RM nnbez	S34.38	So u nnbez Verletz Cauda equina
S34.18	Sonst Verletz lumbal RM	T09.3	Verletzung Rückenmark, Höhe nnbez

Prozedur B61-3

33.50↔	Lungentransplantation, n.n.bez.	41.0b.33↔	Hämatopoetische Stammzelltransplantation aus Nabelschnurblut, allogene gerichtet, verwandt, nicht-HLA-identisch
33.51↔	Einseitige Lungentransplantation	41.0b.34↔	Hämatopoetische Stammzelltransplantation aus Nabelschnurblut, allogene gerichtet, nicht-verwandt, HLA-identisch
33.52↔	Beidseitige Lungentransplantation	41.0b.35↔	Hämatopoetische Stammzelltransplantation aus Nabelschnurblut, allogene gerichtet, nicht-verwandt, nicht-HLA-identisch
33.53↔	Lungen-Retransplantation während desselben stationären Aufenthaltes	41.0d↔	Hämatopoetische Stammzellentnahme und -transplantation, sonstige
33.6x.00↔	Kombinierte Herz-Lungentransplantation, n.n.bez.	46.97.00↔	Darmtransplantation, n.n.bez.
33.6x.10↔	Kombinierte Herz-Lungen-Retransplantation während desselben stationären Aufenthaltes	46.97.10↔	Darmtransplantation, Dünndarm-Retransplantation während desselben stationären Aufenthaltes
33.6x.99↔	Kombinierte Herz-Lungentransplantation, sonstige	46.97.99↔	Darmtransplantation, sonstige
37.51.00↔	Herztransplantation, n.n.bez.	50.50↔	Lebertransplantation, n.n.bez.
37.51.10↔	Herztransplantation	50.52↔	Lebertransplantation, gesamtes Organ
37.51.20↔	Herz-Retransplantation während desselben stationären Aufenthaltes	50.53↔	Lebertransplantation, Split-Leber
37.51.99↔	Herztransplantation, sonstige	50.59↔	Lebertransplantation, sonstige
41.00↔	Hämatopoetische Stammzellentnahme und -transplantation, n.n.bez.	52.82↔	Homotransplantat des Pankreas
41.0b.09↔	Hämatopoetische Stammzelltransplantation, sonstige	52.83.00↔	Heterotransplantat des Pankreas, n.n.bez.
41.0b.11↔	Hämatopoetische Stammzelltransplantation aus dem Knochenmark, autolog	52.83.10↔	Heterotransplantat des Pankreas, Retransplantation eines Pankreassegmentes während desselben stationären Aufenthaltes
41.0b.12↔	Hämatopoetische Stammzelltransplantation aus dem Knochenmark, allogene, verwandt, HLA-identisch	52.83.11↔	Heterotransplantat des Pankreas, Retransplantation des Pankreas während desselben stationären Aufenthaltes
41.0b.13↔	Hämatopoetische Stammzelltransplantation aus dem Knochenmark, allogene, verwandt, nicht-HLA-identisch	52.83.99↔	Heterotransplantat des Pankreas, sonstige
41.0b.14↔	Hämatopoetische Stammzelltransplantation aus dem Knochenmark, allogene, nicht-verwandt, HLA-identisch	52.84↔	Autotransplantation von Langerhans-Zellen
41.0b.15↔	Hämatopoetische Stammzelltransplantation aus dem Knochenmark, allogene, nicht-verwandt, nicht-HLA-identisch	52.85↔	Allotransplantation von Langerhans-Zellen
41.0b.21↔	Hämatopoetische Stammzelltransplantation aus dem peripheren Blut, autolog	52.86↔	Transplantation von Langerhans-Zellen, nicht näher bezeichnet
41.0b.22↔	Hämatopoetische Stammzelltransplantation aus dem peripheren Blut, allogene, verwandt, HLA-identisch	55.69.00↔	Sonstige Nierentransplantation, n.n.bez.
41.0b.23↔	Hämatopoetische Stammzelltransplantation aus dem peripheren Blut, allogene, verwandt, nicht-HLA-identisch	55.69.10↔	Sonstige Nierentransplantation, allogene
41.0b.24↔	Hämatopoetische Stammzelltransplantation aus dem peripheren Blut, allogene, nicht-verwandt, HLA-identisch	55.69.20↔	Sonstige Nierentransplantation, syngene
41.0b.25↔	Hämatopoetische Stammzelltransplantation aus dem peripheren Blut, allogene, nicht-verwandt, nicht-HLA-identisch	55.69.30↔	Sonstige Nierentransplantation, En-bloc-Transplantat
41.0b.31↔	Hämatopoetische Stammzelltransplantation aus Nabelschnurblut, autolog	55.69.40↔	Sonstige Nierentransplantation, Nieren-Retransplantation während desselben stationären Aufenthaltes
41.0b.32↔	Hämatopoetische Stammzelltransplantation aus Nabelschnurblut, allogene gerichtet, verwandt, HLA-identisch	55.69.99↔	Sonstige Nierentransplantation, sonstige

Prozedur B61-4

02.94‡↔	Einsetzen oder Ersetzen von Crutchfield-Klemme oder Halotraktion	03.09.36↔	Zugang zur Lendenwirbelsäule (durch Laminotomie oder Flavektomie), dorsal, 3 und mehr Segmente
03.02↔	Relaminektomie	03.09.41↔	Inzision des Spinalkanals zur Drainage epiduraler Flüssigkeit
03.09.00↔	Sonstige Exploration und Dekompression am Spinalkanal, n.n.bez.	03.09.43↔	Inzision von Rückenmark und Rückenmarkshäuten zur Drainage von subduraler Flüssigkeit
03.09.14↔	Zugang zur Halswirbelsäule (durch Laminotomie oder Hemilaminektomie), dorsal, 1 Segment	03.09.44↔	Inzision von Rückenmark und Rückenmarkshäuten zur Drainage eines intramedullären Hämatoms
03.09.15↔	Zugang zur Halswirbelsäule (durch Laminotomie oder Hemilaminektomie), dorsal, 2 Segmente	03.09.45↔	Inzision von Rückenmark und Rückenmarkshäuten zur Drainage eines intramedullären Abszesses
03.09.16↔	Zugang zur Halswirbelsäule (durch Laminotomie oder Hemilaminektomie), dorsal, 3 und mehr Segmente	03.09.91↔	Sonstige Dekompression des Spinalkanals
03.09.24↔	Zugang zur Brustwirbelsäule (durch Laminotomie oder Hemilaminektomie), dorsal, 1 Segment	03.09.99↔	Sonstige Exploration und Dekompression am Spinalkanal, sonstige
03.09.25↔	Zugang zur Brustwirbelsäule (durch Laminotomie oder Hemilaminektomie), dorsal, 2 Segmente	03.1↔	Durchtrennung einer intraspinalen Nervenwurzel
03.09.26↔	Zugang zur Brustwirbelsäule (durch Laminotomie oder Hemilaminektomie), dorsal, 3 und mehr Segmente	03.51↔	Plastische Rekonstruktion an einer spinalen Meningozele
03.09.34↔	Zugang zur Lendenwirbelsäule (durch Laminotomie oder Flavektomie), dorsal, 1 Segment	03.52↔	Plastische Rekonstruktion an einer spinalen Myelomeningozele
03.09.35↔	Zugang zur Lendenwirbelsäule (durch Laminotomie oder Flavektomie), dorsal, 2 Segmente	03.53.11↔	Geschlossene Reposition einer Wirbelfraktur mit externer Fixation
		03.53.20↔	Offene Reposition einer Wirbelfraktur
		03.59.10↔	Sonstige plastische Rekonstruktion und Operationen an Strukturen des Spinalkanals, Verschluss einer Diastematomyelie

03.59.11↔	Sonstige plastische Rekonstruktion und Operationen an Strukturen des Spinalkanals, Durchtrennung eines Filum terminale	78.49.40↔	Komplexe Rekonstruktion der Wirbelsäule (z.B. bei Skoliose) durch wachstumslenkende Epiphyseodese mittels Klammern aus einer Form-Gedächtnis-Legierung [Shape Memory Alloy (SMA)-Staples], 1 Klammer
03.59.12↔	Sonstige plastische Rekonstruktion und Operationen an Strukturen des Spinalkanals, Verschluss einer spinalen Fistel	78.49.41↔	Komplexe Rekonstruktion der Wirbelsäule (z.B. bei Skoliose) durch wachstumslenkende Epiphyseodese mittels Klammern aus einer Form-Gedächtnis-Legierung [Shape Memory Alloy (SMA)-Staples], 2 Klammern
03.59.13↔	Sonstige plastische Rekonstruktion und Operationen an Strukturen des Spinalkanals, Spinale Duraplastik	78.49.42↔	Komplexe Rekonstruktion der Wirbelsäule (z.B. bei Skoliose) durch wachstumslenkende Epiphyseodese mittels Klammern aus einer Form-Gedächtnis-Legierung [Shape Memory Alloy (SMA)-Staples], 3 Klammern
03.59.99↔	Sonstige plastische Rekonstruktion und Operationen an Strukturen des Spinalkanals, sonstige	78.49.43↔	Komplexe Rekonstruktion der Wirbelsäule (z.B. bei Skoliose) durch wachstumslenkende Epiphyseodese mittels Klammern aus einer Form-Gedächtnis-Legierung [Shape Memory Alloy (SMA)-Staples], 4 Klammern
03.6↔	Lösung von Adhäsionen an Rückenmark und Nervenwurzeln	78.49.44↔	Komplexe Rekonstruktion der Wirbelsäule (z.B. bei Skoliose) durch wachstumslenkende Epiphyseodese mittels Klammern aus einer Form-Gedächtnis-Legierung [Shape Memory Alloy (SMA)-Staples], 5 Klammern
03.99.10↔	Operation an intraspinalen Blutgefässen (z.B. Ligatur, Destruktion, Resektion)	78.49.45↔	Komplexe Rekonstruktion der Wirbelsäule (z.B. bei Skoliose) durch wachstumslenkende Epiphyseodese mittels Klammern aus einer Form-Gedächtnis-Legierung [Shape Memory Alloy (SMA)-Staples], 6 Klammern
03.99.19↔	Sonstige Operationen an intraspinalen Blutgefässen	78.49.46↔	Komplexe Rekonstruktion der Wirbelsäule (z.B. bei Skoliose) durch wachstumslenkende Epiphyseodese mittels Klammern aus einer Form-Gedächtnis-Legierung [Shape Memory Alloy (SMA)-Staples], 7 Klammern
03.99.20↔	Operation am spinalen Liquorsystem, Anlegen eines subkutanen Reservoirs am spinalen Liquorsystem	78.49.47↔	Komplexe Rekonstruktion der Wirbelsäule (z.B. bei Skoliose) durch wachstumslenkende Epiphyseodese mittels Klammern aus einer Form-Gedächtnis-Legierung [Shape Memory Alloy (SMA)-Staples], 8 Klammern
03.99.21↔	Operation am spinalen Liquorsystem, Revision eines subkutanen Reservoirs, eines Katheters oder einer Medikamentenpumpe zur intrathekalen und epiduralen Infusion	78.49.48↔	Komplexe Rekonstruktion der Wirbelsäule (z.B. bei Skoliose) durch wachstumslenkende Epiphyseodese mittels Klammern aus einer Form-Gedächtnis-Legierung [Shape Memory Alloy (SMA)-Staples], 9 Klammern
03.99.22↔	Operation am spinalen Liquorsystem, Entfernung eines subkutanen Reservoirs am spinalen Liquorsystem	78.49.4a↔	Komplexe Rekonstruktion der Wirbelsäule (z.B. bei Skoliose) durch wachstumslenkende Epiphyseodese mittels Klammern aus einer Form-Gedächtnis-Legierung [Shape Memory Alloy (SMA)-Staples], 10 Klammern
03.99.29↔	Sonstige Operationen am spinalen Liquorsystem	78.49.4b↔	Komplexe Rekonstruktion der Wirbelsäule (z.B. bei Skoliose) durch wachstumslenkende Epiphyseodese mittels Klammern aus einer Form-Gedächtnis-Legierung [Shape Memory Alloy (SMA)-Staples], 11 Klammern
03.99.30↔	Revision ohne Ersatz der Elektrode(n) eines epiduralen Neurostimulators, Stabelektrode, Einzelelektrodensystem	78.49.4c↔	Komplexe Rekonstruktion der Wirbelsäule (z.B. bei Skoliose) durch wachstumslenkende Epiphyseodese mittels Klammern aus einer Form-Gedächtnis-Legierung [Shape Memory Alloy (SMA)-Staples], 12 Klammern
03.99.31↔	Revision ohne Ersatz der Elektrode(n) eines epiduralen Neurostimulators, Stabelektrode, Mehrelektrodensystem	78.49.4d↔	Komplexe Rekonstruktion der Wirbelsäule (z.B. bei Skoliose) durch wachstumslenkende Epiphyseodese mittels Klammern aus einer Form-Gedächtnis-Legierung [Shape Memory Alloy (SMA)-Staples], 13 und mehr Klammern
03.99.32↔	Revision ohne Ersatz der Elektrode(n) eines epiduralen Neurostimulators, Plattenelektrode, Einzelelektrodensystem	78.49.4e↔	Komplexe Rekonstruktion der Wirbelsäule (z.B. bei Skoliose) durch dorso-ventrale Epiphyseodese
03.99.33↔	Revision ohne Ersatz der Elektrode(n) eines epiduralen Neurostimulators, Plattenelektrode, Mehrelektrodensystem	78.49.4f↔	Komplexe Rekonstruktion der Wirbelsäule (z.B. bei Skoliose) durch unilaterale Epiphyseodese mit dorsaler Wirbelfusion
03.99.40↔	Revision ohne Ersatz eines Katheters zur intrathekalen und epiduralen Infusion	78.49.4g↔	Komplexe Rekonstruktion der Wirbelsäule (z.B. bei Skoliose) durch bilaterale Epiphyseodese mit dorsaler Wirbelfusion
03.99.99↔	Sonstige Operation an Rückenmark und Strukturen des Spinalkanals, sonstige	78.49.50↔	Dorsal oder ventral instrumentierte Korrekturspondylodese (z.B. bei Skoliose), n.n.bez.
78.41.30↔	Sonstige plastische Rekonstruktion an Skapula, Klavikula, Rippen und Sternum, Implantation von vertikalen expandierbaren prothetischen Titanrippen [VEPTR]	78.49.51↔	Dorsal instrumentierte Korrekturspondylodese (z.B. bei Skoliose), nicht primärstabil, 3 bis 6 Segmente
78.49.21↔	Wirbelkörperersatz durch Implantat (z.B. bei Kyphose), 1 Wirbelkörper	78.49.52↔	Dorsal instrumentierte Korrekturspondylodese (z.B. bei Skoliose), nicht primärstabil, 7 bis 10 Segmente
78.49.22↔	Wirbelkörperersatz durch Implantat (z.B. bei Kyphose), 2 Wirbelkörper	78.49.53↔	Dorsal instrumentierte Korrekturspondylodese (z.B. bei Skoliose), nicht primärstabil, 11 oder mehr Segmente
78.49.23↔	Wirbelkörperersatz durch Implantat (z.B. bei Kyphose), 3 Wirbelkörper	78.49.54↔	Dorsal instrumentierte Korrekturspondylodese (z.B. bei Skoliose), primärstabil, 3 bis 6 Segmente
78.49.24↔	Wirbelkörperersatz durch Implantat (z.B. bei Kyphose), 4 Wirbelkörper	78.49.55↔	Dorsal instrumentierte Korrekturspondylodese (z.B. bei Skoliose), primärstabil, 7 bis 10 Segmente
78.49.25↔	Wirbelkörperersatz durch Implantat (z.B. bei Kyphose), 5 oder mehr Wirbelkörper	78.49.56↔	Dorsal instrumentierte Korrekturspondylodese (z.B. bei Skoliose), primärstabil, 11 oder mehr Segmente
78.49.26↔	Wirbelkörperersatz durch sonstige Materialien (z.B. bei Kyphose), 1 Wirbelkörper	78.49.57↔	Ventral instrumentierte Korrekturspondylodese (z.B. bei Skoliose), nicht primärstabil, 3 bis 6 Segmente
78.49.27↔	Wirbelkörperersatz durch sonstige Materialien (z.B. bei Kyphose), 2 Wirbelkörper		
78.49.28↔	Wirbelkörperersatz durch sonstige Materialien (z.B. bei Kyphose), 3 Wirbelkörper		
78.49.29↔	Wirbelkörperersatz (z.B. bei Kyphose), sonstige		
78.49.2a↔	Wirbelkörperersatz durch sonstige Materialien (z.B. bei Kyphose), 4 oder mehr Wirbelkörper		
78.49.31↔	Komplexe Rekonstruktion der Wirbelsäule (z.B. bei Kyphose) durch vorderen Abstützspan		
78.49.32↔	Komplexe Rekonstruktion der Wirbelsäule (z.B. bei Kyphose) durch Kyphektomie (z.B. nach Lindseth-Selzer)		
78.49.33↔	Komplexe Rekonstruktion der Wirbelsäule (z.B. bei Kyphose) durch dorsale Korrektur ohne ventrales Release		
78.49.34↔	Komplexe Rekonstruktion der Wirbelsäule (z.B. bei Kyphose) durch dorsale Korrektur mit ventralem Release		
78.49.35↔	Komplexe Rekonstruktion der Wirbelsäule (z.B. bei Kyphose) durch dorsoventrale Korrektur		
78.49.36↔	Kolumnotomie und polysegmentale dorsale Lordosierungsspondylodese (DLS) nach Zielke (z.B. bei Kyphose)		
78.49.37↔	Kolumnotomie und transpedikuläre Subtraktionsosteotomie (z.B. nach Thomassen oder Hsu-Yau-Leong) (z.B. bei Kyphose)		
78.49.38↔	Kolumnotomie und monosegmentale zervikothorakale Lordosierungsspondylodese (z.B. nach Mason, Urist oder Simmons) (z.B. bei Kyphose)		

Prä-MDC
B61

78.49.58↔	Ventral instrumentierte Korrekturspondylodese (z.B. bei Skoliose), nicht primärstabil, 7 bis 10 Segmente	81.36↔	Reoperation einer lumbalen und lumbosakralen Spondylodese, ventraler Zugang
78.49.59↔	Dorsal oder ventral instrumentierte Korrekturspondylodese (z.B. bei Skoliose), sonstige	81.37↔	Reoperation einer lumbalen und lumbosakralen Spondylodese, intratransversaler Zugang
78.49.5a↔	Ventral instrumentierte Korrekturspondylodese (z.B. bei Skoliose), nicht primärstabil, 11 oder mehr Segmente	81.38↔	Reoperation einer lumbalen und lumbosakralen Spondylodese, dorsaler Zugang
78.49.5b↔	Ventral instrumentierte Korrekturspondylodese (z.B. bei Skoliose), primärstabil, 3 bis 6 Segmente	81.62.00↔	Spondylodese oder Reoperation einer Spondylodese von 2-3 Wirbeln, n.n.bez.
78.49.5c↔	Ventral instrumentierte Korrekturspondylodese (z.B. bei Skoliose), primärstabil, 7 bis 10 Segmente	81.62.10↔	Spondylodese von 2 Wirbeln, dorsal
78.49.5d↔	Ventral instrumentierte Korrekturspondylodese (z.B. bei Skoliose), primärstabil, 11 oder mehr Segmente	81.62.11↔	Spondylodese von 2 Wirbeln, dorsal und ventral kombiniert, interkorporell
78.49.61↔	Dorsal und ventral kombiniert instrumentierte Korrekturspondylodese (z.B. bei Skoliose), nicht primärstabil, 3 bis 6 Segmente	81.62.12↔	Spondylodese von 2 Wirbeln, ventral, interkorporell
78.49.62↔	Dorsal und ventral kombiniert instrumentierte Korrekturspondylodese (z.B. bei Skoliose), nicht primärstabil, 7 bis 10 Segmente	81.62.13↔	Spondylodese von 2 Wirbeln, dorsal, dynamisch
78.49.63↔	Dorsal und ventral kombiniert instrumentierte Korrekturspondylodese (z.B. bei Skoliose), nicht primärstabil, 11 oder mehr Segmente	81.62.20↔	Spondylodese von 3 Wirbeln, dorsal
78.49.64↔	Dorsal und ventral kombiniert instrumentierte Korrekturspondylodese (z.B. bei Skoliose), primärstabil, 3 bis 6 Segmente	81.62.21↔	Spondylodese von 3 Wirbeln, dorsal und ventral kombiniert, interkorporell
78.49.65↔	Dorsal und ventral kombiniert instrumentierte Korrekturspondylodese (z.B. bei Skoliose), primärstabil, 7 bis 10 Segmente	81.62.22↔	Spondylodese von 3 Wirbeln, ventral, interkorporell
78.49.66↔	Dorsal und ventral kombiniert instrumentierte Korrekturspondylodese (z.B. bei Skoliose), primärstabil, 11 oder mehr Segmente	81.62.23↔	Spondylodese von 3 Wirbeln, dorsal, dynamisch
78.49.69↔	Dorsal und ventral kombiniert instrumentierte Korrekturspondylodese (z.B. bei Skoliose), sonstige	81.62.99↔	Spondylodese oder Reoperation einer Spondylodese von 2-3 Wirbeln, sonstige
78.49.71↔	Komplexe Rekonstruktion der Wirbelsäule (z.B. bei Skoliose) durch subkutane Harrington-Instrumentation	81.63.00↔	Spondylodese oder Reoperation einer Spondylodese von 4-8 Wirbeln, n.n.bez.
78.49.72↔	Komplexe Rekonstruktion der Wirbelsäule (z.B. Skoliose) mittels Implantation von growing rods	81.63.10↔	Spondylodese von 4 - 6 Wirbeln, dorsal
78.49.79↔	Komplexe Rekonstruktion der Wirbelsäule, sonstige	81.63.11↔	Spondylodese von 4 - 6 Wirbeln, dorsal und ventral kombiniert, interkorporell
78.50.31↔	Osteosynthese durch Schrauben an der Wirbelsäule	81.63.12↔	Spondylodese von 4 - 6 Wirbeln, ventral, interkorporell
78.50.32↔	Osteosynthese durch Drahtcerclage an der Wirbelsäule	81.63.13↔	Spondylodese von 4 - 6 Wirbeln, dorsal, dynamisch
78.50.33↔	Osteosynthese durch Klammersystem an der Wirbelsäule	81.63.20↔	Spondylodese von 7 - 8 Wirbeln, dorsal
78.50.34↔	Osteosynthese durch Hakenplatten an der Wirbelsäule	81.63.21↔	Spondylodese von 7 - 8 Wirbeln, dorsal und ventral kombiniert, interkorporell
78.50.35↔	Osteosynthese durch Schrauben-Stabsystem an der Wirbelsäule	81.63.22↔	Spondylodese von 7 - 8 Wirbeln, ventral, interkorporell
78.50.36↔	Osteosynthese durch ventrales Schrauben-Plattensystem an der Wirbelsäule	81.63.23↔	Spondylodese von 7 - 8 Wirbeln, dorsal, dynamisch
78.50.37↔	Osteosynthese durch dorsales Schrauben-Plattensystem an der Wirbelsäule	81.63.99↔	Spondylodese oder Reoperation einer Spondylodese von 4-8 Wirbeln, sonstige
78.50.39↔	Osteosyntheseverfahren an der Wirbelsäule, sonstige	81.64.00↔	Spondylodese oder Reoperation einer Spondylodese von 9 oder mehr Wirbeln, n.n.bez.
80.51.10↔	Exzision eines Discus intervertebralis, offen chirurgisch	81.64.10↔	Spondylodese von 9 oder mehr Wirbeln, dorsal
80.51.11↔	Exzision zweier Disci intervertebrales, offen chirurgisch	81.64.11↔	Spondylodese von 9 oder mehr Wirbeln, dorsal und ventral kombiniert, interkorporell
80.51.12↔	Exzision dreier oder mehr Disci intervertebrales, offen chirurgisch	81.64.99↔	Spondylodese oder Reoperation einer Spondylodese von 9 oder mehr Wirbeln, sonstige
80.51.20↔	Exzision eines Discus intervertebralis, perkutan mit Endoskopie	81.65.10↔	Vertebroplastik, 1 Wirbelkörper
80.51.99↔	Exzision eines Discus intervertebralis, sonstige	81.65.11↔	Vertebroplastik, 2 Wirbelkörper
81.01↔	Spondylodese an Atlas-Axis	81.65.12↔	Vertebroplastik, 3 Wirbelkörper
81.02↔	Sonstige zervikale Spondylodese mit ventralem Zugang	81.65.13↔	Vertebroplastik, 4 und mehr Wirbelkörper
81.03↔	Sonstige zervikale Spondylodese mit dorsalem Zugang	81.65.99↔	Vertebroplastik, sonstige
81.04↔	Thorakale und thorakolumbale Spondylodese, ventraler Zugang	81.66.10↔	Kyphoplastik, 1 Wirbelkörper
81.05↔	Thorakale und thorakolumbale Spondylodese, dorsaler Zugang	81.66.11↔	Kyphoplastik, 2 Wirbelkörper
81.06↔	Lumbale und lumbosakrale Spondylodese, ventraler Zugang	81.66.12↔	Kyphoplastik, 3 Wirbelkörper
81.07↔	Lumbale und lumbosakrale Spondylodese, intratransversaler Zugang	81.66.13↔	Kyphoplastik, 4 und mehr Wirbelkörper
81.08↔	Lumbale und lumbosakrale Spondylodese, dorsaler Zugang	81.66.99↔	Kyphoplastik, sonstige
81.31↔	Reoperation einer Spondylodese an Atlas-Axis	84.51.10↔	Einsetzen von interkorporellen Cages, 1 Segment
81.32↔	Reoperation einer sonstigen zervikalen Spondylodese mit ventralem Zugang	84.51.11↔	Einsetzen von interkorporellen Cages, 2 Segmente
81.33↔	Reoperation einer sonstigen zervikalen Spondylodese mit dorsalem Zugang	84.51.12↔	Einsetzen von interkorporellen Cages, 3 Segmente
81.34↔	Reoperation einer dorsalen und dorsolumbalen Spondylodese, ventraler Zugang	84.51.13↔	Einsetzen von interkorporellen Cages, 4 oder mehr Segmente
81.35↔	Reoperation einer dorsalen und dorsolumbalen Spondylodese, dorsaler Zugang	84.51.99↔	Einsetzen von interkorporellen Implantaten, sonstige
		84.60↔	Einsetzen von Diskusprothese, nicht näher bezeichnet
		84.61↔	Einsetzen von partieller Diskusprothese, zervikal
		84.62↔	Einsetzen von totaler Diskusprothese, zervikal
		84.63↔	Einsetzen von Diskusprothese, thorakal
		84.64↔	Einsetzen von partieller Diskusprothese, lumbosakral
		84.65↔	Einsetzen von totaler Diskusprothese, lumbosakral
		84.66.10↔	Ersetzen von künstlicher Diskusprothese, zervikal
		84.66.20↔	Revision von künstlicher Diskusprothese, zervikal
		84.66.99↔	Revision oder Ersetzen von künstlicher Diskusprothese, zervikal, sonstige
		84.67↔	Revision oder Ersetzen von künstlicher Diskusprothese, thorakal
		84.68.10↔	Ersetzen von künstlicher Diskusprothese, lumbosakral
		84.68.20↔	Revision von künstlicher Diskusprothese, lumbosakral
		84.68.99↔	Revision oder Ersetzen von künstlicher Diskusprothese, lumbosakral, sonstige

84.69.10↔	Ersetzen von künstlicher Diskusprothese	84.83↔	Revision von Vorrichtung(en) zur dynamischen Stabilisierung mit Pedikelschrauben
84.69.20↔	Revision von künstlicher Diskusprothese	84.84↔	Einsetzen oder Ersetzen von Facettengelenksprothesen
84.69.99↔	Revision oder Ersetzen von künstlicher Diskusprothese, sonstige	84.85↔	Revision von Facettengelenksprothesen
84.81.20↔	Revision von interspinösen Implantaten	93.41‡↔	Wirbelsäulentraction durch Vorrichtung am Schädel
84.81.99↔	Revision von interspinösen Implantaten, sonstige		
84.82↔	Einsetzen oder Ersetzen von Vorrichtung(en) zur dynamischen Stabilisierung mit Pedikelschrauben		

ADRG 961

Unzulässige Hauptdiagnose

Hauptdiagnose in Tabelle 961-1

DRG 961Z

Unzulässige Hauptdiagnose

Diagnose 961-1

A63.0	Anogenitale (venerische) Warzen	D77	Sonst Kh des Blutes u der blutbildenden Org bei aokl KH
B23.0	Akutes HIV-Infektionssyndrom	E35.0	KH Schilddrüse b aokl KH
B90.0	Folgezustände einer Tuberkulose des Zentralnervensystems	E35.1	KH Nebennieren b aokl KH
B90.1	Folgezustände einer Tuberkulose des Urogenitalsystems	E35.8	KH sonst endokrine Drüsen b aokl KH
B90.2	Folgezustände einer TB der Knochen und der Gelenke	E64.0	Folgen Energie- u Eiweißmangelernährung
B90.8	Folgezustände einer Tuberkulose sonstiger Organe	E64.1	Folgen Vitamin-A-Mangel
B90.9	Folgezustände einer TB der AtmOrgane und einer nnbez TB	E64.2	Folgen Vitamin-C-Mangel
B91	Folgezustände der Poliomyelitis	E64.3	Folgen Rachitis
B92	Folgezustände der Lepra	E64.8	Folgen sonstiger alimentärer Mangelzustände
B94.0	Folgezustände des Trachoms	E64.9	Folgen nnbez alimentären Mangelzustandes
B94.1	Folgezustände der Virusenzephalitis	E68	Folgen Überernährung
B94.2	Folgezustände der Virushepatitis	E87.7	Flüssigkeitsüberschuß
B94.8	Folgezustände sonstiger nbez infekt u parasit KH	E90	Ernährungs- u SW-Störung b aokl KH
B94.9	Folgezustände nnbez infekt od parasit KH	F00.0	Demenz b Alzh-KH, m frühem Beginn (Typ 2)
B95.0	Streptok, Gr A, als Urs von KH, in and Kap klassifiziert	F00.1	Demenz b Alzh-KH, m spätem Beginn (Typ 1)
B95.1	Streptok, Gr B, als Urs von KH, in and Kap klassifiziert	F00.2	Demenz b Alzh-KH, atyp od gemischte Form
B95.2	Streptok, Gr D, als Urs von KH, in and Kap klassifiziert	F00.9	Demenz b Alzh-KH, nnbez
B95.3	Streptoc pneu als Urs von KH, in and Kap klassifiziert	F02.0	Demenz b Pick-Krankheit
B95.41	Streptok, Gr C, als Urs von KH, in and Kap klassifiziert	F02.1	Demenz b Creutzfeldt-Jakob-Krankheit
B95.42	Streptok, Gr G, als Urs von KH, in and Kap klassifiziert	F02.2	Demenz b Chorea Huntington
B95.48	So nbez Streptok als Urs von KH, in and Kap klassifiziert	F02.3	Demenz b primärem Parkinson-Syndrom
B95.5	Nnbez Streptok als Urs von KH, in and Kap klassifiziert	F02.4	Demenz b HIV-KH [Hum Imdef-VirusKH]
B95.6	Staphyl aureus als Urs von KH, in and Kap klassifiziert	F02.8	Demenz b aokl Krankheitsbildern
B95.7	So Staphylok als Urs von KH, in and Kap klassifiziert	G01	Meningitis bei aokl bakteriellen Krankheiten
B95.8	Nnbez Staphylok als Urs v KH, in and Kap klass	G02.0	Meningitis bei aokl Viruskrankheiten
B95.90	So nbez gramopos aerobe Erreg Urs KH, in and Kap klass	G02.1	Meningitis bei aokl Mykosen
B95.91	So nbez grampos anaerob, n sporb Err Urs KH, i and Kap kl	G02.8	Meningitis bei sonst nbez aokl infektiösen u parasitären KH
B96.0	Mycoplasmen u Ureaplasmen Urs v KH, in and Kap klass	G05.0	Enzephal Myelitis Enzephalomyelit b aokl bakt KH
B96.2	E coli u and Enterobakteriazeen Urs v KH, in and Kap klass	G05.1	Enzephal Myelitis Enzephalomyelit b aokl Virus-KH
B96.3	Haemophilus u Moraxella Urs v KH, in and Kap klass	G05.2	Enzephal Myelitis Enzephalom b so aokl inf/par KH
B96.5	Pseudomonas u and Nonfermenter Urs v KH, in and Kap kl	G05.8	Enzephal Myelitis Enzephalomyelit b so aokl KH
B96.6	Bacteroid fragil u and gram- Anaer Urs v KH, in and Kap kl	G07	Intrakran u intraspinal Absz u Granulom b aokl KH
B96.7	Cl perf u and grampos u sporb Anaer Urs v KH i and Kap klas	G09	Folgen entzündlicher KH ZNS
B96.8	Sonst nbez Bakterien als Urs von KH, in and Kap klassif	G13.0	Paraneoplastische Neuromyopathie u Neuropathie
B97.0	Adenoviren als Urs von KH, in and Kap klassifiziert	G13.1	So Systematroph, vorwieg ZNS betreff, b Neubild
B97.1	Enteroviren als Urs von KH, in and Kap klassifiziert	G13.2	Systematrophie, vorwieg ZNS betreff, b Myxödem
B97.2	Koronaviren als Urs von KH, in and Kap klassifiziert	G13.8	Systematrophie, vorwieg ZNS betreff, b so aokl KH
B97.3	Retroviren als Urs von KH, in and Kap klassifiziert	G14	Postpolio-Syndrom
B97.4	Resp-Syncy-Vir [RS-Vir] Urs von KH, in and Kap klassifiziert	G22	Parkinson-Syndrom b aokl KH
B97.5	Reoviren als Urs von KH, in and Kap klassifiziert	G26	Extrapyramidale KH u Bewegungsstörung b aokl KH
B97.6	Parvoviren als Urs von KH, in and Kap klassifiz	G31.1	Senile Degeneration Gehirn, aonkl
B97.7	Papillomaviren als Urs von KH, in and Kap klassifiziert	G32.0	Subakute komb Degeneration RM b aokl KH
B97.8	Sonstige Viren als Urs von KH, in and Kap klassifiziert	G32.8	Sonst nbez degenerat KH Nervensystem b aokl KH
B98.0	Helicob pylori [H p] als Ursache von KH, in and Kap klass	G46.0	Arteria-cerebri-media-Syndrom
B98.1	Vibrio vulnificus als Ursache Krankheit, in and Kap klass	G46.1	Arteria-cerebri-anterior-Syndrom
C94.8	Blastenkrise bei chronischer myeloischer Leukämie [CML]	G46.2	Arteria-cerebri-posterior-Syndrom
C95.8	Leukämie, refraktär auf Standard-Induktionstherapie	G46.3	Hirnstammsyndrom
C97	BNB als Primärtumoren an mehreren Lok	G46.4	Kleinhirnsyndrom
D63.0	Anämie b Neubildungen	G46.5	Rein motorisches lakunäres Syndrom
D63.8	Anämie b sonst chron, aokl KH	G46.6	Rein sensorisches lakunäres Syndrom



G46.7	Sonstige lakunäre Syndrome	H28.8	Sonst Affektionen Linse b aokl KH
G46.8	Sonst Synd Hirngefäße b zerebrovaskulären KH	H32.0	Chorioretinitis b aokl infekt u parasitären KH
G53.0	Neuralgie nach Zoster	H32.8	Sonstige chorioretinale Affektionen b aokl KH
G53.1	Mult Hirnnervenlähmung b aokl inf u parasit KH	H36.0	Retinopathia diabetica
G53.2	Multiple Hirnnervenlähmungen b Sarkoidose	H36.8	Sonst Affektionen Netzhaut b aokl KH
G53.3	Multiple Hirnnervenlähmungen b Neubildungen	H42.0	Glaukom b endokrinen, Ernährungs- u StoffwechselKH
G53.8	Sonst KH Hirnnerven b sonst aokl KH	H42.8	Glaukom b sonst aokl KH
G55.0	Kompression Nervenwurzeln/-plexus b Neubildung	H45.0	Glaskörperblutung b aokl KH
G55.1	Kompr Nervenwurzeln/-plexus b Bandscheibenschäden	H45.1	Endophthalmitis b aokl KH
G55.2	Kompr Nervenwurzeln/-plexus b Spondylose	H45.8	Sonst Affektektionen Glaskörper u Augapfel b aokl KH
G55.3	Kompr Nervenwurzeln/-plexus b so KH WS/Rück	H48.0	Optikusatrophie b aokl KH
G55.8	Kompr Nervenwurzeln/-plexus b sonst aokl KH	H48.1	Retrobulbäre Neuritis b aokl KH
G59.0	Diabetische Mononeuropathie	H48.8	Sonst Affekt N opticus u Sehbahn b aokl KH
G59.8	Sonstige Mononeuropathien b aokl KH	H58.0	Anomalien Pupillenreaktion b aokl KH
G63.0	Polyneuropathie b aokl inf u parasit KH	H58.1	Sehstörungen b aokl KH
G63.1	Polyneuropathie b Neubildungen	H58.8	So nbez Affekt Augen/Augenanhangsgebilde b aokl KH
G63.2	Diabetische Polyneuropathie	H62.0	Otitis externa b aokl bakteriellen KH
G63.3	Polyneuropathie b sonst endokrinen u Stoffwechsel-KH	H62.1	Otitis externa b aokl VirusKH
G63.4	Polyneuropathie b alimentären Mangelzuständen	H62.2	Otitis externa b aokl Mykosen
G63.5	Polyneuropathie b System-KH Bindegewebe	H62.3	Otitis externa b sonst aokl infekt u paras KH
G63.6	Polyneuropathie b sonst KH Muskel-Skelett-System	H62.4	Otitis externa bei sonst aokl KH
G63.8	Polyneuropathie b sonst aokl KH	H62.8	Sonst KH äußeres Ohr b aokl KH
G73.0	Myastheniesyndrome b endokrinen Krankheiten	H67.0	Otitis media b aokl bakt KH
G73.1	Lambert-Eaton-Syndrom	H67.1	Otitis media b aokl VirusKH
G73.2	Sonstige Myastheniesyndrome b Neubildungen	H67.8	Otitis media b sonst aokl KH
G73.3	Myastheniesyndrome b sonst aokl KH	H75.0	Mastoiditis b aokl infekt u parasitären KH
G73.4	Myopathie b aokl inf und parasitären KH	H75.8	Sonst nbez KH Mittelohr u Warzenfortsatz b aokl KH
G73.5	Myopathie b endokrinen Krankheiten	H82	Schwindelsyndrome b aokl KH
G73.6	Myopathie b Stoffwechselkrankheiten	H94.0	Entz N vestibulocochlearis [VIII] b aokl infekt/paras KH
G73.7	Myopathie b sonst aokl KH	H94.8	Sonst nbez KH Ohr b aokl KH
G82.60	Fktl Höhe Schädig RM, C1-C3	I25.20	Alt Myokardinf, 29 T b unt 4 Mon zurücklieg
G82.61	Fktl Höhe Schädig RM, C4-C5	I25.21	Alt Myokardinf, 4 Mon b unt 1 J zurücklieg
G82.62	Fktl Höhe Schädig RM, C6-C8	I25.22	Alt Myokardinf, 1 J u läng zurücklieg
G82.63	Fktl Höhe Schädig RM, Th1-Th6	I25.29	Alt Myokardinf, nbez
G82.64	Fktl Höhe Schädig RM, Th7-Th10	I32.0	Perikarditis bei aokl bakteriellen Krankheiten
G82.65	Fktl Höhe Schädig RM, Th11-L1	I32.1	Perikarditis bei sonstigen aokl infektiösen u parasitären KH
G82.66	Fktl Höhe Schädig RM, L2-S1	I32.8	Perikarditis bei sonstigen aokl Krankheiten
G82.67	Fktl Höhe Schädig RM, S2-S5	I39.0	MitralklappenKH b aokl KH
G82.69	Fktl Höhe Schädig RM, nbez	I39.1	AortenklappenKH b aokl KH
G94.0	Hydrozephalus b aokl inf u parasitären KH	I39.2	TrikuspidalklappenKH b aokl KH
G94.1	Hydrozephalus b Neubildungen	I39.3	PulmonalklappenKH b aokl KH
G94.2	Hydrozephalus b sonst aokl KH	I39.4	KH mehr Herzklappen b aokl KH
G94.8	Sonst nbez KH Gehirn b aokl KH	I39.8	Endokarditis b aokl KH, Herzklappe nbez
G99.0	Autonome Neuropathie b endokrinen u StoffwechselKH	I41.0	Myokarditis b aokl bakteriellen KH
G99.1	Sonst KH auton Nervensystem b so aokl KH	I41.1	Myokarditis b aokl VirusKH
G99.2	Myelopathie b aokl KH	I41.2	Myokarditis b sonst aokl inf u parasitären KH
G99.8	Sonst nbez KH Nervensystem b aokl KH	I41.8	Myokarditis b sonst aokl KH
H03.0	Parasitenbefall Augenlid b aokl KH	I43.0	Kardiomyopathie b aokl inf u parasit KH
H03.1	Beteiligung Augenlid b sonst aokl InfKH	I43.1	Kardiomyopathie b StoffwechselKH
H03.8	Beteiligung Augenlid b sonst aokl KH	I43.2	Kardiomyopathie b alimentären KH
H06.0	Affektionen Tränenapparat b aokl KH	I43.8	Kardiomyopathie b sonst aokl KH
H06.1	Parasitenbefall Orbita b aokl KH	I52.0	Sonst HerzKH b aokl bakteriellen KH
H06.2	Exophthalmus b FktStör Schilddrüse	I52.1	Sonst HerzKH b sonst aokl inf u paras KH
H06.3	Sonstige Affektionen Orbita b aokl KH	I52.8	Sonstige HerzKH b sonst aokl KH
H13.0	Filarienbefall Konjunktiva	I68.0	Zerebrale Amyloidangiopathie
H13.1	Konjunktivitis b aokl infn u parasitären KH	I68.1	Zerebrale Arteriitis b aokl infekt u parasitären KH
H13.2	Konjunktivitis b sonst aokl KH	I68.2	Zerebrale Arteriitis b sonst aokl KH
H13.3	Okuläres Pemphigoid	I68.8	Sonstige zerebrovask Stör b aokl KH
H13.8	Sonst Affektionen Konjunktiva b aokl KH	I69.0	Folgen einer Subarachnoidalblutung
H19.0	Skleritis u Episkleritis b aokl KH	I69.1	Folgen einer intrazerebralen Blutung
H19.1	Keratitis u Keratokonjunkt d Herpesviren	I69.2	Folgen einer sonst nichttraumat intrakran Blutg
H19.2	Keratitis/Keratokonjun b so aokl infekt/paras KH	I69.3	Folgen eines Hirninfarktes
H19.3	Keratitis u Keratokonjunkt b sonst aokl KH	I69.4	Folgen Schlaganfall, nicht als Blutg od Infarkt bez
H19.8	Sonst Affekt d Sklera u Hornhaut b aokl KH	I69.8	Folgen so u nbez zerebrovaskulärer KH
H22.0	Iridozyklitis b aokl infekt u parasitären KH	I79.0	Aortenaneurysma b aokl KH
H22.1	Iridozyklitis b sonst aokl KH	I79.1	Aortitis b aokl KH
H22.8	Sonst Affekt Iris u Ziliarkörper b aokl KH	I79.2	Periphere Angiopathie b aokl KH
H28.0	Diabetische Katarakt	I79.8	Sonst KH Arterien, Arteriolen u Kapill b aokl KH
H28.1	Katarakt b sonst endokrinen, Ernähr- u StoffwechselKH	I98.0	Kardiovaskuläre Syphilis
H28.2	Katarakt b sonst aokl KH	I98.1	Stör Herz-Kreislaufsyyst b sonst aokl infekt/paras KH

I98.2	Ösophagus- u Magenvarizen bei aokl KH: oA Blutung	M01.17	Tuberkulöse Arthritis Knöchel/Fuß
I98.3	Ösophagus- u Magenvarizen bei aokl KH: Mit Angabe Blutung	M01.18	Tuberkulöse Arthritis, sonstige Lokalisation
I98.8	Sonstige nbez Störungen des Kreislaufsystems bei aokl KH	M01.19	Tuberkulöse Arthritis, nnbez Lokalisationen
J17.0	Pneumonie b aokl bakteriellen KH	M01.20	Arthritis b Lyme-KH, mehrere Lokalisationen
J17.1	Pneumonie b aokl VirusKH	M01.21	Arthritis b Lyme-KH Schulterregion
J17.2	Pneumonie b Mykosen	M01.22	Arthritis b Lyme-KH Oberarm
J17.3	Pneumonie b parasitären KH	M01.23	Arthritis b Lyme-KH Unterarm
J17.8	Pneumonie b sonst aokl KH	M01.24	Arthritis b Lyme-KH Hand
J91	Pleuraerguß b aokl KH	M01.25	Arthritis b Lyme-KH Beckenregion/Oberschenkel
J99.0	LungenKH b seropositiver chron Polyarthritis	M01.26	Arthritis b Lyme-KH Unterschenkel
J99.1	KH d Atemwege b sonst diffusen Bgw-KH	M01.27	Arthritis b Lyme-KH Knöchel/Fuß
J99.8	KH d Atemwege b sonst aokl KH	M01.28	Arthritis b Lyme-KH, sonstige Lokalisation
K23.0	Tuberkulose Ösophagus	M01.29	Arthritis b Lyme-KH, nnbez Lokalisationen
K23.1	Megaösophagus b Chagas-KH	M01.30	Arthritis b sonst aokl bakt KH, mehrere Lok
K23.8	KH Ösophagus b sonst aokl KH	M01.31	Arthritis b sonst aokl bakt KH Schulterregion
K67.0	Chlamydienperitonitis	M01.32	Arthritis b sonst aokl bakt KH Oberarm
K67.1	Gonokokkenperitonitis	M01.33	Arthritis b sonst aokl bakt KH Unterarm
K67.2	Syphilitische Peritonitis	M01.34	Arthritis b sonst aokl bakt KH Hand
K67.3	Tuberkulöse Peritonitis	M01.35	Arthritis b sonst aokl bakt KH Beckenreg/Oberschenkel
K67.8	Sonst KH Peritoneum b aokl InfektionsKH	M01.36	Arthritis b sonst aokl bakt KH Unterschenkel
K72.71	Hepatische Enzephalopathie Grad 1	M01.37	Arthritis b sonst aokl bakt KH Knöchel/Fuß
K72.72	Hepatische Enzephalopathie Grad 2	M01.38	Arthritis b sonst aokl bakt KH, sonst Lok
K72.73	Hepatische Enzephalopathie Grad 3	M01.39	Arthritis b sonst aokl bakt KH, nnbez Lok
K72.74	Hepatische Enzephalopathie Grad 4	M01.40	Arthritis b Röteln, mehrere Lokalisationen
K72.79	Hepatische Enzephalopathie, Grad nicht näher bezeichnet	M01.41	Arthritis b Röteln Schulterregion
K77.0	LeberKH b aokl infek/parasit KH	M01.42	Arthritis b Röteln Oberarm
K77.11	Stadium 1 der akuten Leber-Graft-versus-host-KH	M01.43	Arthritis b Röteln Unterarm
K77.12	Stadium 2 der akuten Leber-Graft-versus-host-KH	M01.44	Arthritis b Röteln Hand
K77.13	Stadium 3 der akuten Leber-Graft-versus-host-KH	M01.45	Arthritis b Röteln Beckenregion/Oberschenkel
K77.14	Stadium 4 der akuten Leber-Graft-versus-host-KH	M01.46	Arthritis b Röteln Unterschenkel
K77.8	LeberKH b sonst aokl KH	M01.47	Arthritis b Röteln Knöchel/Fuß
K87.0	KH Gallenblase u Gallenwege b aokl KH	M01.48	Arthritis b Röteln, sonstige Lokalisation
K87.1	KH Pankreas b aokl KH	M01.49	Arthritis b Röteln, nnbez Lokalisationen
K93.0	TB Darm, Peritoneum u Mesenteriallymphknoten	M01.50	Arthritis b sonst aokl Virus-KH, mehrere Lok
K93.1	Megakolon b Chagas-KH	M01.51	Arthritis b sonst aokl Virus-KH Schulterregion
K93.21	Stadium 1 akut Verdauungstrakt-Graft-vers-host-KH	M01.52	Arthritis b sonst aokl Virus-KH Oberarm
K93.22	Stadium 2 akut Verdauungstrakt-Graft-vers-host-KH	M01.53	Arthritis b sonst aokl Virus-KH Unterarm
K93.23	Stadium 3 akut Verdauungstrakt-Graft-vers-host-KH	M01.54	Arthritis b sonst aokl Virus-KH Hand
K93.24	Stadium 4 akut Verdauungstrakt-Graft-vers-host-KH	M01.55	Arthritis b sonst aokl Virus-KH Becken/Oberschenkel
K93.8	KH sonstiger nbez Verdauungsorgane b aokl KH	M01.56	Arthritis b sonst aokl Virus-KH Unterschenkel
L14	Bullöse Dermatosen b aokl KH	M01.57	Arthritis b sonst aokl Virus-KH Knöchel/Fuß
L45	Papulosquamöse Haut-KH b aokl KH	M01.58	Arthritis b sonst aokl Virus-KH, sonstige Lok
L54.0	Erythema marginatum b akutem rheum Fieber	M01.59	Arthritis b sonst aokl Virus-KH, nnbez Lok
L54.8	Erythem b sonst aokl KH	M01.60	Arthritis b Mykosen, mehrere Lokalisationen
L62.0	Pachydermoperiostose m Uhrglasnägeln	M01.61	Arthritis b Mykosen Schulterregion
L62.8	KH Nägel b aokl KH	M01.62	Arthritis b Mykosen Oberarm
L86	Keratome b aokl KH	M01.63	Arthritis b Mykosen Unterarm
L99.0	Kutane Amyloidose	M01.64	Arthritis b Mykosen Hand
L99.11	Stadium 1 der akuten Haut-Graft-versus-host-KH	M01.65	Arthritis b Mykosen Beckenregion/Oberschenkel
L99.12	Stadium 2 der akuten Haut-Graft-versus-host-KH	M01.66	Arthritis b Mykosen Unterschenkel
L99.13	Stadium 3 der akuten Haut-Graft-versus-host-KH	M01.67	Arthritis b Mykosen Knöchel/Fuß
L99.14	Stadium 4 der akuten Haut-Graft-versus-host-KH	M01.68	Arthritis b Mykosen, sonstige Lokalisation
L99.8	Sonstige nbez KH Haut u Unterhaut b aokl KH	M01.69	Arthritis b Mykosen, nnbez Lokalisationen
M01.00	Arthritis d Meningokokken, mehrere Lok	M01.80	Arthritis b sonst aokl inf/paras KH, mehrere Lok
M01.01	Arthritis d Meningokokken Schulterregion	M01.81	Arthritis b sonst aokl inf/paras KH Schulterregion
M01.02	Arthritis d Meningokokken Oberarm	M01.82	Arthritis b sonst aokl inf/paras KH Oberarm
M01.03	Arthritis d Meningokokken Unterarm	M01.83	Arthritis b sonst aokl inf/paras KH Unterarm
M01.04	Arthritis d Meningokokken Hand	M01.84	Arthritis b sonst aokl inf/paras KH Hand
M01.05	Arthritis d Meningokokken Becken/Oberschenkel	M01.85	Arthritis b sonst aokl inf/paras KH Becken/Oberschenkel
M01.06	Arthritis d Meningokokken Unterschenkel	M01.86	Arthritis b sonst aokl inf/paras KH Unterschenkel
M01.07	Arthritis d Meningokokken Knöchel/Fuß	M01.87	Arthritis b sonst aokl inf/paras KH Knöchel/Fuß
M01.08	Arthritis d Meningokokken, sonst Lok	M01.88	Arthritis b sonst aokl inf/paras KH, sonst Lok
M01.09	Arthritis d Meningokokken, nnbez Lok	M01.89	Arthritis b sonst aokl inf/paras KH, nnbez Lok
M01.10	Tuberkulöse Arthritis, mehrere Lokalisationen	M03.00	Arthritis nach MeningokInf, mehrere Lok
M01.11	Tuberkulöse Arthritis Schulterregion	M03.01	Arthritis nach MeningokInf Schulterregion
M01.12	Tuberkulöse Arthritis Oberarm	M03.02	Arthritis nach MeningokInf Oberarm
M01.13	Tuberkulöse Arthritis Unterarm	M03.03	Arthritis nach MeningokInf Unterarm
M01.14	Tuberkulöse Arthritis Hand	M03.04	Arthritis nach MeningokInf Hand
M01.15	Tuberkulöse Arthritis Beckenregion/Oberschenkel	M03.05	Arthritis nach MeningokInf Becken/Oberschenkel
M01.16	Tuberkulöse Arthritis Unterschenkel	M03.06	Arthritis nach MeningokInf Unterschenkel

M03.07	Arthritis nach MeningokInf Knöchel/Fuß	M07.52	Arthritis b Colitis ulcerosa, Oberarm
M03.08	Arthritis nach MeningokInf, sonst Lok	M07.53	Arthritis b Colitis ulcerosa, Unterarm
M03.09	Arthritis nach Meningokokkeninfektion, nnbez Lok	M07.54	Arthritis b Colitis ulcerosa, Hand
M03.10	Postinf Arthritis b Syphilis, mehrere Lok	M07.55	Arthritis b Colitis ulcerosa, Beckenreg/OS
M03.11	Postinf Arthritis b Syphilis Schulterregion	M07.56	Arthritis b Colitis ulcerosa, Unterschenkel
M03.12	Postinf Arthritis b Syphilis Oberarm	M07.57	Arthritis b Colitis ulcerosa, Knöchel/Fuß
M03.13	Postinf Arthritis b Syphilis Unterarm	M07.58	Arthritis b Colitis ulcerosa, sonstige Lok
M03.14	Postinf Arthritis b Syphilis Hand	M07.59	Arthritis b Colitis ulcerosa, nnbez Lok
M03.15	Postinf Arthritis b Syphilis Becken/Oberschenkel	M07.60	So Arth b gastrointest Grund-KH, mehrere Lok
M03.16	Postinf Arthritis b Syphilis Unterschenkel	M07.61	So Arth b gastrointest Grund-KH, Schulterregion
M03.17	Postinf Arthritis b Syphilis Knöchel/Fuß	M07.62	So Arth b gastrointest Grund-KH, Oberarm
M03.18	Postinf Arthritis b Syphilis, sonst Lok	M07.63	So Arth b gastrointest Grund-KH, Unterarm
M03.19	Postinf Arthritis b Syphilis, nnbez Lok	M07.64	So Arth b gastrointest Grund-KH, Hand
M03.20	Sonst postinf Arthritiden b aokl KH, mehrere Lok	M07.65	So Arth b gastrointest Grund-KH, Beckenregion/OS
M03.21	Sonst postinf Arthritiden b aokl KH Schulterregion	M07.66	So Arth b gastrointest Grund-KH, Unterschenkel
M03.22	Sonst postinf Arthritiden b aokl KH Oberarm	M07.67	So Arth b gastrointest Grund-KH, Knöchel/Fuß
M03.23	Sonst postinf Arthritiden b aokl KH Unterarm	M07.68	So Arth b gastrointest Grund-KH, sonst Lok
M03.24	Sonst postinf Arthritiden b aokl KH Hand	M07.69	So Arth b gastrointest Grund-KH, nnbez Lok
M03.25	Sonst postinf Arthritiden b aokl KH Becken/Oberschenkel	M09.00	Juvenile Arthritis b Psoriasis, mehrere Lok
M03.26	Sonst postinf Arthritiden b aokl KH Unterschenkel	M09.01	Juvenile Arthritis b Psoriasis, Schulterregion
M03.27	Sonst postinf Arthritiden b aokl KH Knöchel/Fuß	M09.02	Juvenile Arthritis b Psoriasis, Oberarm
M03.28	Sonst postinf Arthritiden b aokl KH, sonst Lok	M09.03	Juvenile Arthritis b Psoriasis, Unterarm
M03.29	Sonst postinf Arthritiden b aokl KH, nnbez Lok	M09.04	Juvenile Arthritis b Psoriasis, Hand
M03.60	Reaktive Arthritis b sonst aokl KH, mehrere Lok	M09.05	Juvenile Arthritis b Psoriasis, Beckenreg/OS
M03.61	Reaktive Arthritis b sonst aokl KH Schulterregion	M09.06	Juvenile Arthritis b Psoriasis, Unterschenkel
M03.62	Reaktive Arthritis b sonst aokl KH Oberarm	M09.07	Juvenile Arthritis b Psoriasis, Knöchel/Fuß
M03.63	Reaktive Arthritis b sonst aokl KH Unterarm	M09.08	Juvenile Arthritis b Psoriasis, sonst Lok
M03.64	Reaktive Arthritis b sonst aokl KH Hand	M09.09	Juvenile Arthritis b Psoriasis, nnbez Lok
M03.65	Reaktive Arthritis b sonst aokl KH Becken/Oberschenkel	M09.10	Juv Arth b Crohn-KH [Ent reg], mehrere Lok
M03.66	Reaktive Arthritis b sonst aokl KH Unterschenkel	M09.11	Juv Arth b Crohn-KH [Ent reg], Schulterregion
M03.67	Reaktive Arthritis b sonst aokl KH Knöchel/Fuß	M09.12	Juv Arth b Crohn-KH [Ent reg], Oberarm
M03.68	Reaktive Arthritis b sonst aokl KH, sonst Lok	M09.13	Juv Arth b Crohn-KH [Ent reg], Unterarm
M03.69	Reaktive Arthritis b sonst aokl KH, nnbez Lok	M09.14	Juv Arth b Crohn-KH [Ent reg], Hand
M07.00	Dist interphal Arthrit psoriatic, mehrere Lok	M09.15	Juv Arth b Crohn-KH [Ent reg], Beckenreg/OS
M07.04	Dist interphal Arthrit psoriatic Hand	M09.16	Juv Arth b Crohn-KH [Ent reg], Unterschenkel
M07.07	Dist interphal Arthrit psoriatic Knöchel/Fuß	M09.17	Juv Arth b Crohn-KH [Ent reg], Knöchel/Fuß
M07.09	Dist interphal Arthrit psoriatic, nnbez Lok	M09.18	Juv Arth b Crohn-KH [Ent reg], sonst Lok
M07.10	Arthritis mutilans, mehrere Lokalisationen	M09.19	Juv Arth b Crohn-KH [Ent reg], nnbez Lok
M07.11	Arthritis mutilans Schulterregion	M09.20	Juv Arthritis b Colitis ulcerosa, mehrere Lok
M07.12	Arthritis mutilans Oberarm	M09.21	Juv Arthritis b Colitis ulcerosa, Schulterregion
M07.13	Arthritis mutilans Unterarm	M09.22	Juv Arthritis b Colitis ulcerosa, Unterarm
M07.14	Arthritis mutilans Hand	M09.23	Juv Arthritis b Colitis ulcerosa, Hand
M07.15	Arthritis mutilans Beckenregion/Oberschenkel	M09.24	Juv Arthritis b Colitis ulcerosa, Beckenreg/OS
M07.16	Arthritis mutilans Unterschenkel	M09.25	Juv Arthritis b Colitis ulcerosa, Unterschenkel
M07.17	Arthritis mutilans Knöchel/Fuß	M09.26	Juv Arthritis b Colitis ulcerosa, Knöchel/Fuß
M07.18	Arthritis mutilans, sonstige Lokalisation	M09.27	Juv Arthritis b Colitis ulcerosa, sonst Lok
M07.19	Arthritis mutilans, nnbez Lokalisationen	M09.28	Juv Arthritis b Colitis ulcerosa, nnbez Lok
M07.2	Spondylitis psoriatica	M09.29	Juv Arthritis b sonst aokl KH, mehrere Lok
M07.30	Sonstige psoriatische Arthritiden, mehrere Lok	M09.80	Juv Arthritis b sonst aokl KH, Schulterregion
M07.31	Sonstige psoriatische Arthritiden Schulterregion	M09.81	Juv Arthritis b sonst aokl KH, Oberarm
M07.32	Sonstige psoriatische Arthritiden Oberarm	M09.82	Juv Arthritis b sonst aokl KH, Unterarm
M07.33	Sonstige psoriatische Arthritiden Unterarm	M09.83	Juv Arthritis b sonst aokl KH, Hand
M07.34	Sonstige psoriatische Arthritiden Hand	M09.84	Juv Arthritis b sonst aokl KH, Becken/Oberschenkel
M07.35	Sonstige psoriatische Arthritiden Beckenreg/OS	M09.85	Juv Arthritis b sonst aokl KH, Unterschenkel
M07.36	Sonstige psoriatische Arthritiden Unterschenkel	M09.86	Juv Arthritis b sonst aokl KH, Knöchel/Fuß
M07.37	Sonstige psoriatische Arthritiden Knöchel/Fuß	M09.87	Juv Arthritis b sonst aokl KH, sonst Lok
M07.38	Sonstige psoriatische Arthritiden, sonst Lok	M09.88	Juv Arthritis b sonst aokl KH, nnbez Lok
M07.39	Sonstige psoriatische Arthritiden, nnbez Lok	M09.89	Gicht-Arthropathie d Enzymdef u sonst angeb KH
M07.40	Arthritis b Crohn-KH [Ent reg], mehrere Lok	M14.0	Kristall-Arthropathie b sonst StoffwechselStör
M07.41	Arthritis b Crohn-KH [Ent reg], Schulterregion	M14.1	Diabetische Arthropathie
M07.42	Arthritis b Crohn-KH [Ent reg], Oberarm	M14.2	Multizentrische Retikulohistiozytose
M07.43	Arthritis b Crohn-KH [Ent reg], Unterarm	M14.3	Arthropathie b Amyloidose
M07.44	Arthritis b Crohn-KH [Ent reg], Hand	M14.4	Arthropathien b sonst endok, Ernähr- u SW-KH
M07.45	Arthritis b Crohn-KH [Ent reg], Beckenreg/OS	M14.5	Neuropathische Arthropathie
M07.46	Arthritis b Crohn-KH [Ent reg], Unterschenkel	M14.6	Arthropathien b sonst nb, aokl KH
M07.47	Arthritis b Crohn-KH [Ent reg], Knöchel/Fuß	M14.8	Deratomyositis-Polymyositis b Neubildungen
M07.48	Arthritis b Crohn-KH [Ent reg], sonst Lok	M36.0	Arthropathie b Neubildungen
M07.49	Arthritis b Crohn-KH [Ent reg], nnbez Lok	M36.1	Arthropathia haemophilica
M07.50	Arthritis b Colitis ulcerosa, mehrere Lok	M36.2	Arthropathie b sonst aokl Blut-KH
M07.51	Arthritis b Colitis ulcerosa, Schulterregion	M36.3	

M36.4	Arthropathie b aokl Hypersensitivitätsreaktionen	M49.88	Spondylopathie b so aokl KH, Sakral-/Sakrokokzygealber
M36.8	System-KH Bgw b sonst aokl KH	M49.89	Spondylopathie b so aokl KH, nnbez Lok
M49.00	Tuberkulose WS, mehrere Lok WS	M63.00	Myositis b aokl bakteriellen KH, mehrere Lok
M49.01	Tuberkulose WS, Okzipito-Atlanto-Axialbereich	M63.01	Myositis b aokl bakteriellen KH, Schulterregion
M49.02	Tuberkulose WS, Zervikalbereich	M63.02	Myositis b aokl bakteriellen KH, Oberarm
M49.03	Tuberkulose WS, Zervikothorakalbereich	M63.03	Myositis b aokl bakteriellen KH, Unterarm
M49.04	Tuberkulose WS, Thorakalbereich	M63.04	Myositis b aokl bakteriellen KH, Hand
M49.05	Tuberkulose WS, Thorakolumbalbereich	M63.05	Myositis b aokl bakteriellen KH, Becken/Oberschenkel
M49.06	Tuberkulose WS, Lumbalbereich	M63.06	Myositis b aokl bakteriellen KH, Unterschenkel
M49.07	Tuberkulose WS, Lumbosakralbereich	M63.07	Myositis b aokl bakteriellen KH, Knöchel/Fuß
M49.08	Tuberkulose WS, Sakral-/Sakrokokzygealbereich	M63.08	Myositis b aokl bakteriellen KH, sonst Lok
M49.09	Tuberkulose WS, nnbez Lokalisation	M63.09	Myositis b aokl bakteriellen KH, nnbez Lok
M49.10	Spondylitis brucellosa, mehrere Lok WS	M63.10	Myositis b aokl Protozoen-/Parasiteninf, mehrere Lok
M49.11	Spondylitis brucellosa, Okzipito-Atlanto-Axialbereich	M63.11	Myositis b aokl Protozoen-/Parasiteninf, Schulterregion
M49.12	Spondylitis brucellosa, Zervikalbereich	M63.12	Myositis b aokl Protozoen-/Parasiteninf, Oberarm
M49.13	Spondylitis brucellosa, Zervikothorakalbereich	M63.13	Myositis b aokl Protozoen-/Parasiteninf, Unterarm
M49.14	Spondylitis brucellosa, Thorakalbereich	M63.14	Myositis b aokl Protozoen-/Parasiteninf, Hand
M49.15	Spondylitis brucellosa, Thorakolumbalbereich	M63.15	Myositis b aokl Protozoen-/Parasiteninf, Becken/OS
M49.16	Spondylitis brucellosa, Lumbalbereich	M63.16	Myositis b aokl Protozoen-/Parasiteninf, Unterschenkel
M49.17	Spondylitis brucellosa, Lumbosakralbereich	M63.17	Myositis b aokl Protozoen-/Parasiteninf, Knöchel/Fuß
M49.18	Spondylitis brucellosa, Sakral-/Sakrokokzygealbereich	M63.18	Myositis b aokl Protozoen-/Parasiteninf, sonst Lok
M49.19	Spondylitis brucellosa, nnbez Lokalisation	M63.19	Myositis b aokl Protozoen-/Parasiteninf, nnbez Lok
M49.20	Spondylitis d Enterobakt, mehrere Lok WS	M63.20	Myositis b sonst aokl Inf-KH, mehrere Lok
M49.21	Spondylitis d Enterobakt, Okzipito-Atlanto-Axialbereich	M63.21	Myositis b sonst aokl Inf-KH, Schulterregion
M49.22	Spondylitis d Enterobakt, Zervikalbereich	M63.22	Myositis b sonst aokl Inf-KH, Oberarm
M49.23	Spondylitis d Enterobakt, Zervikothorakalbereich	M63.23	Myositis b sonst aokl Inf-KH, Unterarm
M49.24	Spondylitis d Enterobakt, Thorakalbereich	M63.24	Myositis b sonst aokl Inf-KH, Hand
M49.25	Spondylitis d Enterobakt, Thorakolumbalbereich	M63.25	Myositis b sonst aokl Inf-KH, Becken/Oberschenkel
M49.26	Spondylitis d Enterobakt, Lumbalbereich	M63.26	Myositis b sonst aokl Inf-KH, Unterschenkel
M49.27	Spondylitis d Enterobakt, Lumbosakralbereich	M63.27	Myositis b sonst aokl Inf-KH, Knöchel/Fuß
M49.28	Spondylitis d Enterobakt, Sakral-/Sakrokokzygealbereich	M63.28	Myositis b sonst aokl Inf-KH, sonst Lok
M49.29	Spondylitis d Enterobakterien, nnbez Lok	M63.29	Myositis b sonst aokl Inf-KH, nnbez Lok
M49.30	SpondPath b so aokl inf/par KH, mehr Lok WS	M63.30	Myositis b Sarkoidose, mehrere Lokalisationen
M49.31	SpondPath b so aokl inf/par KH, Okzip-Atlant-AxBereich	M63.31	Myositis b Sarkoidose, Schulterregion
M49.32	SpondPath b so aokl inf/par KH, Zervikalbereich	M63.32	Myositis b Sarkoidose, Oberarm
M49.33	SpondPath b so aokl inf/par KH, Zervikothorakalbereich	M63.33	Myositis b Sarkoidose, Unterarm
M49.34	SpondPath b so aokl inf/par KH, Thorakalbereich	M63.34	Myositis b Sarkoidose, Hand
M49.35	SpondPath b so aokl inf/par KH, Thorakolumbalbereich	M63.35	Myositis b Sarkoidose, Beckenregion/Oberschenkel
M49.36	SpondPath b so aokl inf/par KH, Lumbalbereich	M63.36	Myositis b Sarkoidose, Unterschenkel
M49.37	SpondPath b so aokl inf/par KH, Lumbosakralbereich	M63.37	Myositis b Sarkoidose, Knöchel/Fuß
M49.38	SpondPath b so aokl inf/par KH, Sak-/SakrokokzygealBer	M63.38	Myositis b Sarkoidose, sonstige Lokalisation
M49.39	SpondPath b so aokl inf/par KH, nnbez Lok	M63.39	Myositis b Sarkoidose, nnbez Lokalisationen
M49.40	Neuropath SpondPath, mehrere Lok WS	M63.80	Sonstige Muskel-KH b aokl KH, mehrere Lok
M49.41	Neuropath SpondPath, Okzipito-Atlanto-Axialbereich	M63.81	Sonstige Muskel-KH b aokl KH, Schulterregion
M49.42	Neuropath SpondPath, Zervikalbereich	M63.82	Sonstige Muskel-KH b aokl KH, Oberarm
M49.43	Neuropath SpondPath, Zervikothorakalbereich	M63.83	Sonstige Muskel-KH b aokl KH, Unterarm
M49.44	Neuropath SpondPath, Thorakalbereich	M63.84	Sonstige Muskel-KH b aokl KH, Hand
M49.45	Neuropath SpondPath, Thorakolumbalbereich	M63.85	Sonstige Muskel-KH b aokl KH, Becken/Oberschenkel
M49.46	Neuropath SpondPath, Lumbalbereich	M63.86	Sonstige Muskel-KH b aokl KH, Unterschenkel
M49.47	Neuropath SpondPath, Lumbosakralbereich	M63.87	Sonstige Muskel-KH b aokl KH, Knöchel/Fuß
M49.48	Neuropath SpondPath, Sakral-/Sakrokokzygealbereich	M63.88	Sonstige Muskel-KH b aokl KH, sonst Lokalisation
M49.49	Neuropath SpondPath, nnbez Lok	M63.89	Sonstige Muskel-KH b aokl KH, nnbez Lok
M49.50	WK-Kompr b aokl KH, mehrere Lok WS	M68.00	Synovitis u Tenosynovitis b aokl bakt KH, mehrere Lok
M49.51	WK-Kompr b aokl KH, Okzipito-Atlanto-Axialbereich	M68.01	Synovitis u Tenosynovitis b aokl bakt KH, Schulterregion
M49.52	WK-Kompr b aokl KH, Zervikalbereich	M68.02	Synovitis u Tenosynovitis b aokl bakt KH, Oberarm
M49.53	WK-Kompr b aokl KH, Zervikothorakalbereich	M68.03	Synovitis u Tenosynovitis b aokl bakt KH, Unterarm
M49.54	WK-Kompr b aokl KH, Thorakalbereich	M68.04	Synovitis u Tenosynovitis b aokl bakt KH, Hand
M49.55	WK-Kompr b aokl KH, Thorakolumbalbereich	M68.05	Synovitis u Tenosynovitis b aokl bakt KH, Becken/OS
M49.56	WK-Kompr b aokl KH, Lumbalbereich	M68.06	Synovitis u Tenosynovitis b aokl bakt KH, Unterschenkel
M49.57	WK-Kompr b aokl KH, Lumbosakralbereich	M68.07	Synovitis u Tenosynovitis b aokl bakt KH, Knöchel/Fuß
M49.58	WK-Kompr b aokl KH, Sakr-/Sakrokokzygealbereich	M68.08	Synovitis u Tenosynovitis b aokl bakt KH, sonst Lok
M49.59	WK-Kompr b aokl KH, nnbez Lok	M68.09	Synovitis u Tenosynovitis b aokl bakt KH, nnbez Lok
M49.80	Spondylopathie b so aokl KH, mehrere Lok WS	M68.80	Sonst KH Synovialis u Sehnen b aokl KH, mehrere Lok
M49.81	Spondylopathie b so aokl KH, Okzipito-Atlanto-Axialber	M68.81	Sonst KH Synovialis u Sehnen b aokl KH, Schulterregion
M49.82	Spondylopathie b so aokl KH, Zervikalber	M68.82	Sonst KH Synovialis u Sehnen b aokl KH, Oberarm
M49.83	Spondylopathie b so aokl KH, Zervikothorakalbereich	M68.83	Sonst KH Synovialis u Sehnen b aokl KH, Unterarm
M49.84	Spondylopathie b so aokl KH, Thorakalber	M68.84	Sonst KH Synovialis u Sehnen b aokl KH, Hand
M49.85	Spondylopathie b so aokl KH, Thorakolumbalber	M68.85	Sonst KH Synovialis u Sehnen b aokl KH, Becken/OS
M49.86	Spondylopathie b so aokl KH, Lumbalber	M68.86	Sonst KH Synovialis u Sehnen b aokl KH, Unterschenkel
M49.87	Spondylopathie b so aokl KH, Lumbosakralbereich	M68.87	Sonst KH Synovialis u Sehnen b aokl KH, Knöchel/Fuß

M68.88	Sonst KH Synovialis u Sehnen b aokl KH, sonst Lok	M90.08	Knochtuberkulose, sonstige Lokalisation
M68.89	Sonst KH Synovialis u Sehnen b aokl KH, nnbez Lok	M90.09	Knochtuberkulose, nnbez Lokalisationen
M73.00	Bursitis gonorrhoeica, mehrere Lokalisationen	M90.10	Periostitis b sonst aokl Inf-KH, mehrere Lok
M73.01	Bursitis gonorrhoeica Schulterregion	M90.11	Periostitis b sonst aokl Inf-KH, Schulterregion
M73.02	Bursitis gonorrhoeica Oberarm	M90.12	Periostitis b sonst aokl Inf-KH, Oberarm
M73.03	Bursitis gonorrhoeica Unterarm	M90.13	Periostitis b sonst aokl Inf-KH, Unterarm
M73.04	Bursitis gonorrhoeica Hand	M90.14	Periostitis b sonst aokl Inf-KH, Hand
M73.05	Bursitis gonorrhoeica Beckenregion/Oberschenkel	M90.15	Periostitis b sonst aokl Inf-KH, Becken/OS
M73.06	Bursitis gonorrhoeica Unterschenkel	M90.16	Periostitis b sonst aokl Inf-KH, Unterschenkel
M73.07	Bursitis gonorrhoeica Knöchel/Fuß	M90.17	Periostitis b sonst aokl Inf-KH, Knöchel/Fuß
M73.08	Bursitis gonorrhoeica, sonstige Lokalisation	M90.18	Periostitis b sonst aokl Inf-KH, sonst Lok
M73.09	Bursitis gonorrhoeica, nnbez Lokalisationen	M90.19	Periostitis b sonst aokl Inf-KH, nnbez Lok
M73.10	Bursitis syphilitica, mehrere Lokalisationen	M90.20	Osteopathie b sonst aokl Inf-KH, mehrere Lok
M73.11	Bursitis syphilitica Schulterregion	M90.21	Osteopathie b sonst aokl Inf-KH, Schulterregion
M73.12	Bursitis syphilitica Oberarm	M90.22	Osteopathie b sonst aokl Inf-KH, Oberarm
M73.13	Bursitis syphilitica Unterarm	M90.23	Osteopathie b sonst aokl Inf-KH, Unterarm
M73.14	Bursitis syphilitica Hand	M90.24	Osteopathie b sonst aokl Inf-KH, Hand
M73.15	Bursitis syphilitica Beckenregion/Oberschenkel	M90.25	Osteopathie b sonst aokl Inf-KH, Becken/OS
M73.16	Bursitis syphilitica Unterschenkel	M90.26	Osteopathie b sonst aokl Inf-KH, Unterschenkel
M73.17	Bursitis syphilitica Knöchel/Fuß	M90.27	Osteopathie b sonst aokl Inf-KH, Knöchel/Fuß
M73.18	Bursitis syphilitica, sonstige Lokalisation	M90.28	Osteopathie b sonst aokl Inf-KH, sonst Lok
M73.19	Bursitis syphilitica, nnbez Lokalisationen	M90.29	Osteopathie b sonst aokl Inf-KH, nnbez Lok
M73.80	Sonst KH Weichteilgew b so aokl KH, mehrere Lok	M90.30	Knochennekrose b Caisson-KH, mehrere Lok
M73.81	Sonst KH Weichteilgew b so aokl KH, Schulterregion	M90.31	Knochennekrose b Caisson-KH, Schulterregion
M73.82	Sonst KH Weichteilgew b so aokl KH, Oberarm	M90.32	Knochennekrose b Caisson-KH, Oberarm
M73.83	Sonst KH Weichteilgew b so aokl KH, Unterarm	M90.33	Knochennekrose b Caisson-KH, Unterarm
M73.84	Sonst KH Weichteilgew b so aokl KH, Hand	M90.34	Knochennekrose b Caisson-KH, Hand
M73.85	Sonst KH Weichteilgew b so aokl KH Becken/OS	M90.35	Knochennekrose b Caisson-KH, Becken/OS
M73.86	Sonst KH Weichteilgew b so aokl KH, Unterschenkel	M90.36	Knochennekrose b Caisson-KH, Unterschenkel
M73.87	Sonst KH Weichteilgew b so aokl KH, Knöchel/Fuß	M90.37	Knochennekrose b Caisson-KH, Knöchel/Fuß
M73.88	Sonst KH Weichteilgew b so aokl KH, sonst Lok	M90.38	Knochennekrose b Caisson-KH, sonst Lokalisation
M73.89	Sonst KH Weichteilgew b so aokl KH, nnbez Lok	M90.39	Knochennekrose b Caisson-KH, nnbez Lokalisationen
M82.00	Osteoporose b Plasmazytom, mehrere Lok	M90.40	Knochennekrose d Hämoglobinopathie, mehrere Lok
M82.01	Osteoporose b Plasmazytom, Schulterregion	M90.41	Knochennekrose d Hämoglobinopathie, Schulterregion
M82.02	Osteoporose b Plasmazytom, Oberarm	M90.42	Knochennekrose d Hämoglobinopathie, Oberarm
M82.03	Osteoporose b Plasmazytom, Unterarm	M90.43	Knochennekrose d Hämoglobinopathie, Unterarm
M82.04	Osteoporose b Plasmazytom, Hand	M90.44	Knochennekrose d Hämoglobinopathie, Hand
M82.05	Osteoporose b Plasmazytom, Becken/OS	M90.45	Knochennekrose d Hämoglobinopathie, Becken/OS
M82.06	Osteoporose b Plasmazytom, Unterschenkel	M90.46	Knochennekrose d Hämoglobinopathie, Unterschenkel
M82.07	Osteoporose b Plasmazytom, Knöchel/Fuß	M90.47	Knochennekrose d Hämoglobinopathie, Knöchel/Fuß
M82.08	Osteoporose b Plasmazytom, sonst Lokalisation	M90.48	Knochennekrose d Hämoglobinopathie, sonst Lok
M82.09	Osteoporose b Plasmazytom, nnbez Lokalisationen	M90.49	Knochennekrose d Hämoglobinopathie, nnbez Lok
M82.10	Osteoporose b endokrinen Stör, mehrere Lok	M90.50	Knochennekrose b sonst aokl KH, mehrere Lok
M82.11	Osteoporose b endokrinen Stör, Schulterregion	M90.51	Knochennekrose b sonst aokl KH, Schulterregion
M82.12	Osteoporose b endokrinen Störungen, Oberarm	M90.52	Knochennekrose b sonst aokl KH, Oberarm
M82.13	Osteoporose b endokrinen Störungen, Unterarm	M90.53	Knochennekrose b sonst aokl KH, Unterarm
M82.14	Osteoporose b endokrinen Störungen, Hand	M90.54	Knochennekrose b sonst aokl KH, Hand
M82.15	Osteoporose b endokrinen Stör, Becken/Oberschenkel	M90.55	Knochennekrose b sonst aokl KH, Becken/OS
M82.16	Osteoporose b endokrinen Stör, Unterschenkel	M90.56	Knochennekrose b sonst aokl KH, Unterschenkel
M82.17	Osteoporose b endokrinen Stör, Knöchel/Fuß	M90.57	Knochennekrose b sonst aokl KH, Knöchel/Fuß
M82.18	Osteoporose b endokrinen Stör, sonst Lok	M90.58	Knochennekrose b sonst aokl KH, sonst Lok
M82.19	Osteoporose b endokrinen Stör, nnbez Lok	M90.59	Knochennekrose b sonst aokl KH, nnbez Lok
M82.80	Osteoporose b sonst aokl KH, mehrere Lok	M90.60	Osteodystrophia deformans b NB, mehrere Lok
M82.81	Osteoporose b sonst aokl KH, Schulterregion	M90.61	Osteodystrophia deformans b NB, Schulterregion
M82.82	Osteoporose b sonst aokl KH, Oberarm	M90.62	Osteodystrophia deformans b NB, Oberarm
M82.83	Osteoporose b sonst aokl KH, Unterarm	M90.63	Osteodystrophia deformans b NB, Unterarm
M82.84	Osteoporose b sonst aokl KH, Hand	M90.64	Osteodystrophia deformans b NB, Hand
M82.85	Osteoporose b sonst aokl KH, Becken/Oberschenkel	M90.65	Osteodystrophia deformans b NB, Becken/OS
M82.86	Osteoporose b sonst aokl KH, Unterschenkel	M90.66	Osteodystrophia deformans b NB, Unterschenkel
M82.87	Osteoporose b sonst aokl KH, Knöchel/Fuß	M90.67	Osteodystrophia deformans b NB, Knöchel/Fuß
M82.88	Osteoporose b sonst aokl KH, sonst Lok	M90.68	Osteodystrophia deformans b NB, sonst Lok
M82.89	Osteoporose b sonst aokl KH, nnbez Lok	M90.69	Osteodystrophia deformans b NB, nnbez Lok
M90.00	Knochtuberkulose, mehrere Lokalisationen	M90.70	Knochenfraktur b Neubildungen, mehrere Lok
M90.01	Knochtuberkulose Schulterregion	M90.71	Knochenfraktur b Neubildungen, Schulterregion
M90.02	Knochtuberkulose Oberarm	M90.72	Knochenfraktur b Neubildungen, Oberarm
M90.03	Knochtuberkulose Unterarm	M90.73	Knochenfraktur b Neubildungen, Unterarm
M90.04	Knochtuberkulose Hand	M90.74	Knochenfraktur b Neubildungen, Hand
M90.05	Knochtuberkulose Beckenregion u Oberschenkel	M90.75	Knochenfraktur b Neubildungen, Becken/OS
M90.06	Knochtuberkulose Unterschenkel	M90.76	Knochenfraktur b Neubildungen, Unterschenkel
M90.07	Knochtuberkulose Knöchel u Fuß	M90.77	Knochenfraktur b Neubildungen, Knöchel/Fuß

M90.78	Knochenfraktur b Neubildungen, sonst Lok	N29.0	Spätsyphilis Niere
M90.79	Knochenfraktur b Neubildungen, nnbez Lok	N29.1	Sonst KH Niere/Ureter b aokl inf/paras KH
M90.80	Osteopathie b sonst aokl KH, mehrere Lok	N29.8	Sonst KH Niere/Ureter b sonst aokl KH
M90.81	Osteopathie b sonst aokl KH, Schulterregion	N33.0	Tuberkulöse Zystitis
M90.82	Osteopathie b sonst aokl KH, Oberarm	N33.8	KH Harnblase b sonst aokl KH
M90.83	Osteopathie b sonst aokl KH, Unterarm	N37.0	Urethritis b aokl KH
M90.84	Osteopathie b sonst aokl KH, Hand	N37.8	Sonstige KH Harnröhre b aokl KH
M90.85	Osteopathie b sonst aokl KH, Becken/OS	N51.0	KH Prostata b aokl KH
M90.86	Osteopathie b sonst aokl KH, Unterschenkel	N51.1	KH Hoden u Nebenhoden b aokl KH
M90.87	Osteopathie b sonst aokl KH, Knöchel/Fuß	N51.2	Balanitis b aokl KH
M90.88	Osteopathie b sonst aokl KH, sonst Lok	N51.8	Sonst KH männl Genitalorgane b aokl KH
M90.89	Osteopathie b sonst aokl KH, nnbez Lok	N74.0	Tuberkulöse Infektion Cervix uteri
M99.00	Segm u somat FktStör, Kopfber	N74.1	Tuberkulöse Entzündung im weiblichen Becken
M99.01	Segm u somat FktStör, Zervikalber	N74.2	Syphilitische Entzündung im weiblichen Becken
M99.02	Segm u somat FktStör, Thorakalber	N74.3	Entzündung im weibl Becken d Gonokokken
M99.03	Segm u somat FktStör, Lumbalber	N74.4	Entzündung im weibl Becken d Chlamydien
M99.04	Segm u somat FktStör, Sakralber	N74.8	Entzündung im weibl Becken b sonst aokl KH
M99.05	Segm u somat FktStör, Beckenber	N77.0	Ulzeration Vulva b aokl infek/paras KH
M99.06	Segm u somat FktStör, Unt Extrem	N77.1	Vaginitis, Vulvitis od Vulvovaginitis b aokl infek/paras KH
M99.07	Segm u somat FktStör, Ob Extrem	N77.8	Vulvovaginale Ulzerat u Entz b sonst aokl KH
M99.08	Segm u somat FktStör, Brustkorb	O09.0	Schwangerschaftsdauer, weniger als 5 vollendete Wochen
M99.09	Segm u somat FktStör, Abd u sonst Lok	O09.1	Schwangerschaftsdauer, 5 bis 13 vollendete Wochen
M99.10	Sublux (WS), Kopfber	O09.2	Schwangerschaftsdauer, 14 bis 19 vollendete Wochen
M99.11	Sublux (WS), Zervikalber	O09.3	Schwangerschaftsdauer, 20 bis 25 vollendete Wochen
M99.12	Sublux (WS), Thorakalber	O09.4	Schwangerschaftsdauer, 26 bis 33 vollendete Wochen
M99.13	Sublux (WS), Lumbalber	O09.5	Schwangerschaftsdauer, 34 bis 36 vollendete Wochen
M99.14	Sublux (WS), Sakralber	O09.6	SchwangDauer, 37 bis 41 vollend Wo
M99.19	Sublux (WS), Abd u sonst Lok	O09.7	SchwangDauer, > 41 vollend Wo
M99.20	SubluxSten SpinKan, Kopfber	O09.9	Schwangerschaftsdauer, nnbez
M99.21	SubluxSten SpinKan, Zervikalber	O47.9	Frustrane Kontraktionen, nnbez
M99.22	SubluxSten SpinKan, Thorakalber	O94	Folgen von Kompl währ Schw/Geb/WochB
M99.23	SubluxSten SpinKan, Lumbalber	O95	Sterbefall während Gestationsperiode nnbez Ursache
M99.24	SubluxSten SpinKan, Sakralber	O96.0	Tod infolge direkter gestationsbedingter Ursachen
M99.29	SubluxSten SpinKan, Abd u sonst Lok	O96.1	Tod infolge indirekter gestationsbedingter Ursachen
M99.80	Sonst Biomechan FktStör, Kopfber	O96.9	Tod infolge nnbez gestationsbedingter Ursachen
M99.81	Sonst Biomechan FktStör, Zervikalber	O97.0	Tod an den Folgen direkt gestationsbedingter Ursachen
M99.82	Sonst Biomechan FktStör, Thorakalber	O97.1	Tod an Folgen indirekter gestationsbedingter Ursachen
M99.83	Sonst Biomechan FktStör, Lumbalber	O97.9	Tod an den Folgen nnbez gestationsbedingter Ursachen
M99.84	Sonst Biomechan FktStör, Sakralber	P75	Mekoniumileus bei zystischer Fibrose
M99.85	Sonst Biomechan FktStör, Beckenber	P95	Fetaltod nnbez Ursache
M99.86	Sonst Biomechan FktStör, Unt Extrem	P96.4	SchwangAbbruch als Ursache v Zuständen Fetus/Neugeb
M99.87	Sonst Biomechan FktStör, Ob Extrem	Q87.0	Angeb FehlbildSynd m vorwiegender Beteiligung Gesicht
M99.88	Sonst Biomechan FktStör, Brustkorb	Q87.1	Angeb FehlbildSynd vorw m Kleinwuchs einherg
M99.89	Sonst biomech FktStör, Abd u sonst Lok	Q87.2	Angeb FehlbildSynd m vorwiegend Beteiligung Extrem
M99.90	Biomechan FktStör, nnbez, Kopfber	Q87.3	Angeb FehlbSynd m verm GewWachstum früh Kindesalter
M99.91	Biomechan FktStör, nnbez, Zervikalber	Q87.5	Sonst angegeb FehlbildSynd m sonst Skelettveränderungen
M99.92	Biomechan FktStör, nnbez, Thorakalber	Q87.8	Sonst nbez angeborene Fehlbildungssynde, aonkl
M99.93	Biomechan FktStör, nnbez, Lumbalber	R65.0	Syst inflam Response-Synd [SIRS] infek o Organkomp
M99.94	Biomechan FktStör, nnbez, Sakralber	R65.1	Syst inflam Response-Synd [SIRS] infek m Organkomp
M99.95	Biomechan FktStör, nnbez, Beckenber	R65.2	Syst inflam Response-Synd [SIRS] ni-infekt o Organkomp
M99.96	Biomechan FktStör, nnbez, Unt Extrem	R65.3	Syst inflam Response-Synd [SIRS] ni-infekt m Organkomp
M99.97	Biomechan FktStör, nnbez, Ob Extrem	R65.9	System inflamm Response-Synd [SIRS], nnbez
M99.98	Biomechan FktStör, nnbez, Brustkorb	R69	Unbekannte u nnbez Krankheitsursachen
M99.99	Biomechan FktStör, nnbez: Abd u sonst Lok	R75	Laborhinweis auf Humanes Immundefizienz-Virus [HIV]
N08.0	Glomeruläre KH b aokl inf/parasit KH	R78.0	Nachweis von Alkohol im Blut
N08.1	Glomeruläre KH b Neubildungen	R96.0	Plötzlich eingetretener Tod
N08.2	Glomeruläre KH b BlutKH u Stör m Beteil Immunsyst	R96.1	Todeseintritt in < 24 Std nach Beginn Sympt, oh and Ang
N08.3	Glomeruläre KH b Diabetes mellitus	R98	Tod oh Anwesenheit andr Personen
N08.4	Glomeruläre KH b so endokrinen, Ernährungs- u SW-KH	R99	Sonstige ungenau od nnbez Todesursachen
N08.5	Glomeruläre KH b System-KH Bindegewebe	S01.83	Off Wunde (jeder Teil Kopf) m Verbind zu intrakran Verletz
N08.8	Glomeruläre KH b sonst aokl KH	S01.84	Weichteilschaden I. Gr b geschl Fraktur od Lux Kopf
N16.0	Tubulointerstitielle Nieren-KH b aokl inf/paras KH	S01.85	Weichteilschaden II. Gr b geschl Fraktur od Lux Kopf
N16.1	Tubulointerstitielle Nieren-KH b Neubildungen	S01.86	Weichteilschaden III. Gr b geschl Fraktur od Lux Kopf
N16.2	Tubulointerstitielle Nieren-KH b Blut-KH/Stör m Beteil Immunsyst	S01.87	Weichteilschaden I. Gr b off Fraktur od Lux Kopf
N16.3	Tubulointerstitielle Nieren-KH b StoffwechselKH	S01.88	Weichteilschaden II. Gr b off Fraktur od Lux Kopf
N16.4	Tubulointerstitielle Nieren-KH b systemischen KH Bgw	S01.89	Weichteilschaden III. Gr b off Fraktur od Lux Kopf
N16.5	Tubulointerstitielle Nieren-KH b Transplantatabstoßung	S06.70	Bewußtlos b SHT, < 30 Min
N16.8	Tubulointerstitielle Nieren-KH b sonst aokl KH	S06.71	Bewußtlos b SHT, 30 Min bis 24 Std
N22.0	Harnstein b Schistosomiasis [Bilharziose]	S06.72	Bewußtlos b SHT, > 24 h, m Rückk z vorh besteh BewGr
N22.8	Harnstein b sonst aokl KH	S06.73	Bewußtlos b SHT, > 24 h, oh Rückk z vorh besteh BewGr

S06.79	Bewußtlos b SHT, Dauer nnbez	S81.84	Weichteilschaden I. Gr b geschl Fx od Lux Unterschenkels
S11.84	Weichteilschaden I. Gr b geschl Fraktur od Lux Hals	S81.85	Weichteilschaden II. Gr b geschl Fx od Lux Unterschenkel
S11.85	Weichteilschaden II. Gr b geschl Fraktur od Lux Hals	S81.86	Weichteilschaden III. Gr b geschl Fx od Lux Unterschenkel
S11.86	Weichteilschaden III. Gr b geschl Fraktur od Lux d Hals	S81.87	Weichteilschaden I. Gr b off Fraktur od Lux Unterschenkels
S11.87	Weichteilschaden I. Gr b off Fraktur od Lux Hals	S81.88	Weichteilschaden II. Gr b off Fraktur od Lux Unterschenkels
S11.88	Weichteilschaden II. Gr b off Fraktur od Lux Hals	S81.89	Weichteilschaden III. Gr b off Fraktur od Lux Unterschenkel
S11.89	Weichteilschaden III. Gr b off Fraktur od Lux Hals	S91.84	Weichteilschaden I. Gr b geschl Fraktur od Luxation Fuß
S14.70	Verletzung zervikales RM, Höhe nnbez	S91.85	Weichteilschaden II. Gr b geschl Fraktur od Luxation Fuß
S14.71	Verletzung Rückenmark, C1	S91.86	Weichteilschaden III. Gr b geschl Fraktur od Luxation Fuß
S14.72	Verletzung Rückenmark, C2	S91.87	Weichteilschaden I. Gr b off Fraktur od Luxation Fuß
S14.73	Verletzung Rückenmark, C3	S91.88	Weichteilschaden II. Gr b off Fraktur od Luxation Fuß
S14.74	Verletzung Rückenmark, C4	S91.89	Weichteilschaden III. Gr b off Fraktur od Luxation Fuß
S14.75	Verletzung Rückenmark, C5	T31.00	Verbr < 10% KöOF: < 10% od nnbez Anteil Verbr 3. Gr
S14.76	Verletzung Rückenmark, C6	T31.10	Verbr 10-19% KöOF: < 10% od nnbez Anteil Verbr 3. Gr
S14.77	Verletzung Rückenmark, C7	T31.11	Verbr 10-19% KöOF: 10-19% Verbr 3. Gr
S14.78	Verletzung Rückenmark, C8	T31.20	Verbr 20-29% KöOF: < 10% od nnbez Anteil Verbr 3. Gr
S21.83	Off Wunde (jed Teil Thorax) m Verbind zu intrathor Verletzt	T31.21	Verbr 20-29% KöOF: 10-19% Verbr 3. Gr
S21.84	Weichteilschaden I. Gr b geschl Fraktur od Lux Thorax	T31.22	Verbr 20-29% KöOF: 20-29% Verbr 3. Gr
S21.85	Weichteilschaden II. Gr b geschl Fraktur od Lux Thorax	T31.30	Verbr 30-39% KöOF: < 10% od nnbez Anteil Verbr 3. Gr
S21.86	Weichteilschaden III. Gr b geschl Fraktur od Lux Thorax	T31.31	Verbr 30-39% KöOF: 10-19% Verbr 3. Gr
S21.87	Weichteilschaden I. Gr b off Fraktur od Lux Thorax	T31.32	Verbr 30-39% KöOF: 20-29% Verbr 3. Gr
S21.88	Weichteilschaden II. Gr b off Fraktur od Lux Thorax	T31.33	Verbr 30-39% KöOF: 30-39% Verbr 3. Gr
S21.89	Weichteilschaden III. Gr b of Fraktur od Lux Thorax	T31.40	Verbr 40-49% KöOF: < 10% od nnbez Anteil Verbr 3. Gr
S24.70	Verletzung thorakales RM, Höhe nnbez	T31.41	Verbr 40-49% KöOF: 10-19% Verbr 3. Gr
S24.71	Verletzung Rückenmark, T1	T31.42	Verbr 40-49% KöOF: 20-29% Verbr 3. Gr
S24.72	Verletzung Rückenmark, T2/T3	T31.43	Verbr 40-49% KöOF: 30-39% Verbr 3. Gr
S24.73	Verletzung Rückenmark, T4/T5	T31.44	Verbr 40-49% KöOF: 40-49% Verbr 3. Gr
S24.74	Verletzung Rückenmark, T6/T7	T31.50	Verbr 50-59% KöOF: < 10% od nnbez Anteil Verbr 3. Gr
S24.75	Verletzung Rückenmark, T8/T9	T31.51	Verbr 50-59% KöOF: 10-19% Verbr 3. Gr
S24.76	Verletzung Rückenmark, T10/T11	T31.52	Verbr 50-59% KöOF: 20-29% Verbr 3. Gr
S24.77	Verletzung Rückenmark, T12	T31.53	Verbr 50-59% KöOF: 30-39% Verbr 3. Gr
S31.83	Off Wunde (jd T Abd LumbGeg Beck) m Verb intraabd Verl	T31.54	Verbr 50-59% KöOF: 40-49% Verbr 3. Gr
S31.84	Weichteilschaden I. Gr b geschl Fraktur od Lux LWS u Be	T31.55	Verbr 50-59% KöOF: 50-59% Verbr 3. Gr
S31.85	Weichteilschaden II. Gr b geschl Fraktur od Lux LWS u Be	T31.60	Verbr 60-69% KöOF: < 10% od nnbez Anteil Verbr 3. Gr
S31.86	Weichteilschaden III. Gr b geschl Fraktur od Lux LWS u Be	T31.61	Verbr 60-69% KöOF: 10-19% Verbr 3. Gr
S31.87	Weichteilschaden I. Gr b off Fraktur od Lux LWS u Be	T31.62	Verbr 60-69% KöOF: 20-29% Verbr 3. Gr
S31.88	Weichteilschaden II. Gr b off Fraktur od Lux LWS u Be	T31.63	Verbr 60-69% KöOF: 30-39% Verbr 3. Gr
S31.89	Weichteilschaden III. Gr b off Fraktur od Lux LWS u Be	T31.64	Verbr 60-69% KöOF: KöOF, 40-49% Verbr 3. Gr
S34.70	Verletz lumbal RM, Höhe nnbez	T31.65	Verbr 60-69% KöOF: 50-59% Verbr 3. Gr
S34.71	Verletzung Rückenmark, L1	T31.66	Verbr 60-69% KöOF: 60-69% Verbr 3. Gr
S34.72	Verletzung Rückenmark, L2	T31.70	Verbr 70-79% KöOF: < 10% od nnbez Anteil Verbr 3. Gr
S34.73	Verletzung Rückenmark, L3	T31.71	Verbr 70-79% KöOF: 10-19% Verbr 3. Gr
S34.74	Verletzung Rückenmark, L4	T31.72	Verbr 70-79% KöOF: 20-29% Verbr 3. Gr
S34.75	Verletzung Rückenmark, L5	T31.73	Verbr 70-79% KöOF: 30-39% Verbr 3. Gr
S34.76	Verletz RM, S1	T31.74	Verbr 70-79% KöOF: 40-49% Verbr 3. Gr
S34.77	Verletz RM, S2-S5	T31.75	Verbr 70-79% KöOF: 50-59% Verbr 3. Gr
S41.84	Weichteilschaden I. Gr b geschl Fraktur od Lux Oberarmes	T31.76	Verbr 70-79% KöOF: 60-69% Verbr 3. Gr
S41.85	Weichteilschaden II. Gr b geschl Fraktur od Lux Oberarm	T31.77	Verbr 70-79% KöOF: 70-79% Verbr 3. Gr
S41.86	Weichteilschaden III. Gr b geschl Fraktur od Lux Oberarm	T31.80	Verbr 80-89% KöOF: < 10% od nnbez Anteil Verbr 3. Gr
S41.87	Weichteilschaden I. Gr b off Fraktur od Lux Oberarm	T31.81	Verbr 80-89% KöOF: 10-19% Verbr 3. Gr
S41.88	Weichteilschaden II. Gr b off Fraktur od Lux Oberarm	T31.82	Verbr 80-89% KöOF: 20-29% Verbr 3. Gr
S41.89	Weichteilschaden III. Gr b off Fraktur od Lux Oberarm	T31.83	Verbr 80-89% KöOF: 30-39% Verbr 3. Gr
S51.84	Weichteilschaden I. Gr b geschl Fraktur od Lux Unterarm	T31.84	Verbr 80-89% KöOF: 40-49% Verbr 3. Gr
S51.85	Weichteilschaden II. Gr b geschl Fraktur od Lux Unterarm	T31.85	Verbr 80-89% KöOF: 50-59% Verbr 3. Gr
S51.86	Weichteilschaden III. Gr b geschl Fraktur od Lux Unterarm	T31.86	Verbr 80-89% KöOF: 60-69% Verbr 3. Gr
S51.87	Weichteilschaden I. Gr b off Fraktur od Lux Unterarmes	T31.87	Verbr 80-89% KöOF: 70-79% Verbr 3. Gr
S51.88	Weichteilschaden II. Gr b off Fraktur od Lux Unterarm	T31.88	Verbr 80-89% KöOF: 80-89% Verbr 3. Gr
S51.89	Weichteilschaden III. Gr b off Fraktur od Lux Unterarmes	T31.90	Verbr 90% od mehr KöOF: <10% od nnbez Ant Verbr 3 Gr
S61.84	Weichteilschaden I. Gr b geschl Fx od Lux Handgel u Hand	T31.91	Verbr 90% od mehr KöOF: 10-19 % Verbr 3. Gr
S61.85	Weichteilschaden II. Gr b geschl Fx od Lux Handgel u Hand	T31.92	Verbr 90% od mehr KöOF: 20-29 % Verbr 3. Gr
S61.86	Weichteilschaden III. Gr b geschl Fx od Lux Handgel u Hand	T31.93	Verbr 90% od mehr KöOF: 30-39 % Verbr 3. Gr
S61.87	Weichteilschaden I. Gr b off Fraktur od Lux Handgel u Hand	T31.94	Verbr 90% od mehr KöOF: 40-49 % Verbr 3. Gr
S61.88	Weichteilschaden II. Gr b off Fraktur od Lux Handgel u Hand	T31.95	Verbr 90% od mehr KöOF: 50-59 % Verbr 3. Gr
S61.89	Weichteilschaden III. Gr b off Fraktur od Lux Handgel u Hand	T31.96	Verbr 90% od mehr KöOF: 60-69 % Verbr 3. Gr
S71.84	Weichteilschaden I. Gr b geschl Fx od Lux Hüfte u Obersch	T31.97	Verbr 90% od mehr KöOF: 70-79 % Verbr 3. Gr
S71.85	Weichteilschaden II. Gr b geschl Fx od Lux Hüfte u Obersch	T31.98	Verbr 90% od mehr KöOF: 80-89% Verbr 3. Gr
S71.86	Weichteilschaden III. Gr b geschl Fx od Lux Hüfte u Obersch	T31.99	Verbr 90% od mehr KöOF: 90 % od mehr Verbr 3. Gr
S71.87	Weichteilschaden I. Gr b off Fraktur od Lux Hüfte u Obersch	T32.00	Verätz < 10% KöOF: < 10% od nnbez Anteil Verätz 3. Gr
S71.88	Weichteilschaden II. Gr b off Fraktur od Lux Hüfte u Obersch	T32.10	Verätz 10-19% KöOF: < 10% od nnbez Anteil Verätz 3. Gr
S71.89	Weichteilschaden III. Gr b off Fraktur od Lux Hüfte u Obersch	T32.11	Verätz 10-19% KöOF: 10-19% od nnbez Anteil Verätz 3. Gr

T32.20	Verätz 20-29% KöOF: < 10% od nnbez Anteil Verätz 3. Gr	T91.4	Folgen Verletzung intrathorakale Organe
T32.21	Verätz 20-29% KöOF: 10-19% Verätz 3. Gr	T91.5	Folgen Verletz intraabdominaler Organe u Beckenorgane
T32.22	Verätz 20-29% KöOF: 20-29% Verätz 3. Gr	T91.8	Folgen sonst nbez Verletzung Hals u Rumpf
T32.30	Verätz 30-39% KöOF: < 10% od nnbez Anteil Verätz 3. Gr	T91.9	Folgen nnbez Verletzung Hals u Rumpf
T32.31	Verätz 30-39% KöOF: 10-19% Verätz 3. Gr	T92.0	Folgen offene Wunde obere Extremität
T32.32	Verätz 30-39% KöOF: 20-29% Verätz 3. Gr	T92.1	Folgen Fraktur Arm
T32.33	Verätz 30-39% KöOF: 30-39% Verätz 3. Gr	T92.2	Folgen Fraktur in Höhe Handgelenk u Hand
T32.40	Verätz 40-49% KöOF: < 10% od nnbez Anteil Verätz 3. Gr	T92.3	Folgen Luxation Verstauchung Zerrung obere Extremität
T32.41	Verätz 40-49% KöOF: 10-19% Verätz 3. Gr	T92.4	Folgen Verletzung Nerven obere Extremität
T32.42	Verätz 40-49% KöOF: 20-29% Verätz 3. Gr	T92.5	Folgen Verletzung Muskeln u Sehnen obere Extremität
T32.43	Verätz 40-49% KöOF: 30-39% Verätz 3. Gr	T92.6	Folgen Zerquetsch od traumat Amputat obere Extremität
T32.44	Verätz 40-49% KöOF: 40-49% Verätz 3. Gr	T92.8	Folgen so nbez Verletzungen obere Extremität
T32.50	Verätz 50-59% KöOF: < 10% od nnbez Anteil Verätz 3. Gr	T92.9	Folgen nnbez Verletzung obere Extremität
T32.51	Verätz 50-59% KöOF: 10-19% Verätz 3. Gr	T93.0	Folgen offene Wunde untere Extremität
T32.52	Verätz 50-59% KöOF: 20-29% Verätz 3. Gr	T93.1	Folgen Fraktur Femur
T32.53	Verätz 50-59% KöOF: 30-39% Verätz 3. Gr	T93.2	Folgen sonstiger Frakturen untere Extremität
T32.54	Verätz 50-59% KöOF: 40-49% Verätz 3. Gr	T93.3	Folgen Luxation Verstauchung Zerrung untere Extremität
T32.55	Verätz 50-59% KöOF: 50-59% Verätz 3. Gr	T93.4	Folgen Verletzung von Nerven untere Extremität
T32.60	Verätz 60-69% KöOF: < 10% od nnbez Anteil Verätz 3. Gr	T93.5	Folgen Verletzung von Muskeln u Sehnen untere Extremität
T32.61	Verätz 60-69% KöOF: 10-19% Verätz 3. Gr	T93.6	Folgen Zerquetsch od traumat Amputat untere Extremität
T32.62	Verätz 60-69% KöOF: 20-29% Verätz 3. Gr	T93.8	Folgen sonstiger nbez Verletzung untere Extremität
T32.63	Verätz 60-69% KöOF: 30-39% Verätz 3. Gr	T93.9	Folgen einer nnbez Verletzung untere Extremität
T32.64	Verätz 60-69% KöOF: 40-49% Verätz 3. Gr	T94.0	Folgen Verletzungen mehr Körperregionen
T32.65	Verätz 60-69% KöOF: 50-59% Verätz 3. Gr	T94.1	Folgen Verletzungen nnbez Körperregionen
T32.66	Verätz 60-69% KöOF: 60-69% Verätz 3. Gr	T95.0	Folgen Verbrennung/Verätzung/Erfrierung Kopf od Hals
T32.70	Verätz 70-79% KöOF: < 10% od nnbez Anteil Verätz 3. Gr	T95.1	Folgen Verbrennung/Verätzung/Erfrierung Rumpf
T32.71	Verätz 70-79% KöOF: 10-19% Verätz 3. Gr	T95.2	Folgen Verbrennung/Verätzung/Erfrierung obere Extremität
T32.72	Verätz 70-79% KöOF: 20-29% Verätz 3. Gr	T95.3	Folgen Verbrennung/Verätzung/Erfrierung untere Extremität
T32.73	Verätz 70-79% KöOF: 30-39% Verätz 3. Gr	T95.4	Folgen Verbr/Verätz, nach Größe betroff KörpReg klassifb
T32.74	Verätz 70-79% KöOF: 40-49% Verätz 3. Gr	T95.8	Folgen so nbez Verbrennung/Verätzung/Erfrierung
T32.75	Verätz 70-79% KöOF: 50-59% Verätz 3. Gr	T95.9	Folgen nnbez Verbrennung/Verätzung/Erfrierung
T32.76	Verätz 70-79% KöOF: 60-69% Verätz 3. Gr	T96	Folgen Vergiftung d AM/Drogen/biolog aktive Subst
T32.77	Verätz 70-79% KöOF: 70-79% Verätz 3. Gr	T97	Folgen tox Wirkungen von vorwieg nicht med verwend Subst
T32.80	Verätz 80-89% KöOF: < 10% od nnbez Anteil Verätz 3. Gr	T98.0	Folgen Auswirkungen FK in natürlichen Körperöffnungen
T32.81	Verätz 80-89% KöOF: 10-19% Verätz 3. Gr	T98.1	Folgen sonst u nnbez Schäden d äussere Ursachen
T32.82	Verätz 80-89% KöOF: 20-29% Verätz 3. Gr	T98.2	Folgen bestimmter Frühkomplikationen Trauma
T32.83	Verätz 80-89% KöOF: 30-39% Verätz 3. Gr	T98.3	Folgen Kompl b chir Eingriffen u med Behandl, anokl
T32.84	Verätz 80-89% KöOF: 40-49% Verätz 3. Gr	U06.0	Nicht belegte Schlüsselnummer U06.0
T32.85	Verätz 80-89% KöOF: 50-59% Verätz 3. Gr	U06.1	Nicht belegte Schlüsselnummer U06.1
T32.86	Verätz 80-89% KöOF: 60-69% Verätz 3. Gr	U06.2	Nicht belegte Schlüsselnummer U06.2
T32.87	Verätz 80-89% KöOF: 70-79% Verätz 3. Gr	U06.3	Nicht belegte Schlüsselnummer U06.3
T32.88	Verätz 80-89% KöOF: 80-89% Verätz 3. Gr	U06.4	Nicht belegte Schlüsselnummer U06.4
T32.90	Verätz 90% od mehr KöOF:<10% od nnbez Ant Verätz 3.Gr	U06.5	Nicht belegte Schlüsselnummer U06.5
T32.91	Verätz 90% od mehr KöOF: 10-19% Verätz 3. Gr	U06.6	Nicht belegte Schlüsselnummer U06.6
T32.92	Verätz 90% od mehr KöOF: 20-29% Verätz 3. Gr	U06.7	Nicht belegte Schlüsselnummer U06.7
T32.93	Verätz 90% od mehr KöOF: 30-39% Verätz 3. Gr	U06.8	Nicht belegte Schlüsselnummer U06.8
T32.94	Verätz 90% od mehr KöOF: 40-49% Verätz 3. Gr	U06.9	Nicht belegte Schlüsselnummer U06.9
T32.95	Verätz 90% od mehr KöOF: 50-59% Verätz 3. Gr	U07.0	Nicht belegte Schlüsselnummer U07.0
T32.96	Verätz 90% od mehr KöOF: 60-69% Verätz 3. Gr	U07.1	Nicht belegte Schlüsselnummer U07.1
T32.97	Verätz 90% od mehr KöOF: 70-79% Verätz 3. Gr	U07.2	Nicht belegte Schlüsselnummer U07.2
T32.98	Verätz 90% od mehr KöOF: 80-89% Verätz 3. Gr	U07.3	Nicht belegte Schlüsselnummer U07.3
T32.99	Verätz 90% od mehr KöOF: 90% od mehr Verätz 3. Gr	U07.4	Nicht belegte Schlüsselnummer U07.4
T74.0	Vernachlässigen od Imstichlassen	U07.5	Nicht belegte Schlüsselnummer U07.5
T74.1	Körperlicher Mißbrauch	U07.6	Nicht belegte Schlüsselnummer U07.6
T74.2	Sexueller Mißbrauch	U07.7	Nicht belegte Schlüsselnummer U07.7
T74.3	Psychischer Mißbrauch	U07.8	Nicht belegte Schlüsselnummer U07.8
T74.8	Sonstige Formen Mißbrauch von Personen	U07.9	Nicht belegte Schlüsselnummer U07.9
T74.9	Mißbrauch von Personen, nnbez	U50.00	Kein/gering motor FktEinschr, Barthel-Index, 100 Pkt
T90.0	Folgen oberflächliche Verletzung Kopf	U50.01	Kein/gering motor FktEinschr, motor FIM, 85-91 Pkt
T90.1	Folgen offenen Wunde Kopf	U50.10	Leicht motor FktEinschr, Barthel-Index, 80-95 Pkt
T90.2	Folgen Fx Schädel u Gesichtsschädelknochen	U50.11	Leicht motor FktEinschr, motor FIM, 69-84 Pkt
T90.3	Folgen Verletzung Hirnnerven	U50.20	Mittl motor FktEinschr, Barthel-Index, 60-75 Pkt
T90.4	Folgen Verletzung Auge u Orbita	U50.21	Mittl motor FktEinschr, motor FIM, 59-68 Pkt
T90.5	Folgen intrakranielle Verletzung	U50.30	Mittlschw motor FktEinschr, Barthel-Index, 40-55 Pkt
T90.8	Folgen sonst nbez Verletzungen Kopf	U50.31	Mittlschw motor FktEinschr, motor FIM, 43-58 Pkt
T90.9	Folgen nnbez Verletzung Kopf	U50.40	Schw motor FktEinschr, Barthel-Index, 20-35 Pkt
T91.0	Folgen oberflächl Verletz u offenen Wunde Hals u Rumpf	U50.41	Schw motor FktEinschr, motor FIM, 31-42 Pkt
T91.1	Folgen Fraktur Wirbelsäule	U50.50	Sehr schw motor FktEinschr, Barthel-Index, 0-15 Pkt
T91.2	Folgen sonst Fraktur Thorax u Becken	U50.51	Sehr schw motor FktEinschr, motor FIM, 13-30 Pkt
T91.3	Folgen Verletzung Rückenmark	U51.00	Kein/leicht kognit FktEinschr, erwt Barthel-Index, 70-90 Pkt



U51.01	Kein/leicht kognit FktEinschr, kognit FIM, 30-35 Pkt	Z00.3	Untersuchung aufgr EntwicklStand währ Adoleszenz
U51.02	Kein/leicht kognit FktEinschr, MMSE, 24-30 Pkt	Z00.4	Allg psychiatr Untersuch, aonkl
U51.10	Mittl kognit FktEinschr, erweid Barthel-Index, 20-65 Pkt	Z00.6	Unt v Pers z Vergl-/KontrZw i Rahm klin ForschProgr
U51.11	Mittl kognit FktEinschr, kognit FIM, 11-29 Pkt	Z00.8	Sonstige Allgemeinuntersuchungen
U51.12	Mittl kognit FktEinschr, MMSE, 17-23 Pkt	Z01.6	Röntgenuntersuchung, aonkl
U51.20	Schw kognit FktEinschr, erweid Barthel-Index, 0-15 Pkt	Z01.7	Laboruntersuchung
U51.21	Schw kognit FktEinschr, kognit FIM, 5-10 Pkt	Z01.9	Spezielle Untersuchung, nnbez
U51.22	Schw kognit FktEinschr, MMSE, 0-16 Pkt	Z04.9	Untersuchung u Beobachtung aus nnbez Grund
U52.0	Frühreha-Barthel-Index: 31 und mehr Punkte	Z21	Asympt HIV-Inf [Human Immundefizienz-Virus-Inf]
U52.1	Frühreha-Barthel-Index: -75 bis 30 Punkte	Z32	Untersuch u Test zur Feststellung einer Schwangerschaft
U52.2	Frühreha-Barthel-Index: -200 bis -76 Punkte	Z33	SchwangFestst Nebenbef
U52.3	Frühreha-Barthel-Index: weniger als -200 Punkte	Z34	Überwachung normale Schwangerschaft
U55.10	Erfolgte Registr HerzTx: oh DringlichkSt U oder HU	Z35.0	Überwach Schwang b Infertilitätsanamnese
U55.11	Erfolgte Registr HerzTx: DringlichkSt U	Z35.1	Überwach Schwang b Abortanamnese
U55.12	Erfolgte Registr HerzTx: DringlichkSt HU	Z35.2	ÜbWach Schw b sonst ungünst gebhi od ReprodAnam
U55.20	Erfolgt Registr LungenTx: Oh DringlichkSt U oder HU	Z35.3	ÜbWach Schwang m ungenüg pränat Betr i Anam
U55.21	Erfolgte Registr LungenTx: DringlichkSt U	Z35.4	Überwach Schwang b ausgepr Multiparität
U55.22	Erfolgte Registr LungenTx: DringlichkSt HU	Z35.5	Überwach älter Erstschwang
U55.30	Erfolgte Registr Herz-Lungen-Tx: Ohne DringlichkSt U od HU	Z35.6	Überwach sehr jung Erstschwang
U55.31	Erfolgte Registr Herz-Lungen-Tx: Mit DringlichkSt U	Z35.8	Überwach sonst RisikoSchwang
U55.32	Erfolgte Registr Herz-Lungen-Tx: Mit DringlichkSt HU	Z35.9	Überwach Risikoschwang, nnbez
U60.1	Klinische Kategorien der HIV-Krankheit: Kategorie A	Z37.0	Lebendgeborener Einling
U60.2	Klinische Kategorien der HIV-Krankheit: Kategorie B	Z37.1	Totgeborener Einling
U60.3	Klinische Kategorien der HIV-Krankheit: Kategorie C	Z37.2	Zwillinge, beide lebendgeboren
U60.9	Klinische Kategorie der HIV-Krankheit nnbez	Z37.3	Zwillinge, ein Zwilling lebend-, der and totgeboren
U61.1	Anzahl der T-Helferzellen bei HIV-KH: Kategorie 1	Z37.4	Zwillinge, beide totgeboren
U61.2	Anzahl der T-Helferzellen bei HIV-KH: Kategorie 2	Z37.5	Andere Mehrlinge, alle lebendgeboren
U61.3	Anzahl der T-Helferzellen bei HIV-KH: Kategorie 3	Z37.6	Andere Mehrlinge, einige lebendgeboren
U61.9	Anzahl der (CD4+-) T-Helferzellen nnbez	Z37.7	Andere Mehrlinge, alle totgeboren
U69.00	Aokl, im Krkhs erworbene Pneumonie bei Pat 18 J u älter	Z37.9	Resultat Entbindung, nnbez
U69.10	Aokl Kh, Folge med n indiz ästhet Op, Tätowier od Piercing	Z44.8	Versorgen m u Anpassen von sonst Ektoprothesen
U69.11	Dauerhaft erworbene Blutgerinnungsstörung	Z44.9	Versorgen m u Anpassen nnbez Ektoprothese
U69.12	Temporäre Blutgerinnungsstörung	Z47.0	Entfernung Metallplatte od and innere Fixationsvorrichtung
U69.20	Influenza A/H1N1 Pandemie 2009 [Schweinegrippe]	Z49.2	Sonstige Dialyse
U69.21	Influenza A/H5N1 Epidemie [Vogelgrippe]	Z50.0	Reha-Maßn b HerzKH
U69.30	Intravenöser Konsum von Heroin	Z50.1	Sonst Physiotherapie
U69.31	Nichtintravenöser Konsum von Heroin	Z50.2	Reha-Maßn b Alkoholismus
U69.32	Intravenöser Konsum sonstiger psychotroper Substanzen	Z50.3	Reha-Maßn b AM-/Drogenabhängigkeit
U80.00	Staph. aureus mit Resistenz g. Oxacillin od. MRSA	Z50.4	Psychotherapie, aonkl
U80.01	Res. Glyk-A, Chin, Strept o Oxaz u oh R g Oxa od Met	Z50.5	Logopäd Behandlung [Therapie v Stimm-/Sprech-/SprachStör]
U80.10	Strept. Pneum. mit Res. Geg. Pen. Od. Oxac.	Z50.6	Orthoptische Übungen [Seherschule]
U80.11	Res geg Makr-A, Oxazol od Strept u oh Res geg Pen od Oxa	Z50.7	Arbeitsther u berufl Reha-Maßn, aonkl
U80.20	Enterococ. faec. mit Res geg Glykop-Antib	Z50.8	Sonstige Rehabilitationsmaßnahmen
U80.21	Ent. f. mit Res. g Oxaz od m H-Lev-Ami-Res u oh R g Glyk-A	Z50.9	Rehabilitationsmaßnahme, nnbez
U80.30	Enteroc. faec. mit Res. Geg. Glykop-Anti	Z51.0	Strahlentherapie-Sitzung
U80.31	Res geg Oxaz. od Strepto od m H-Lev-Ami-R u oh Re geg Gly	Z51.1	Chemotherapie-Sitzung wg BNB
U80.4	Esch/Klebs/Prot m Res Chinol/CbP/Amik/ßLakAB [ESBLRes]	Z51.2	Andere Chemotherapie
U80.5	Enterob, Citrob u Serrat m Res gg Carbap, Chinol u Amik	Z51.3	Bluttransfusion od angegebene Diagnose
U80.6	Ps aer u and NFerm m Res gg CbP/Chinol/Amik/Ceft/Pip/Taz	Z51.5	Palliativbehandlung
U80.7	Burkh u Stenotr m Res gg Chinol/Amik/Ceftaz/Pip/Taz/Cotr	Z51.81	Apherese
U81	Bakter m Multiresist gg Antibiot	Z51.82	Komb Strahlen- u ChemotherSitz wg BNB
U82.0	Mycobact tubercul m Resist gg ein/mehr Erstrangmed	Z52.00	Vollblutspender
U82.1	Multi-Drug Resistant Tuberculosis [MDR-TB]	Z54.0	Rekonval n chirurg Eingr
U82.2	Atyp Mykobakt/Nocardia m Res gg ein/mehr Erstrangmed	Z54.1	Rekonval n Strahlenther
U83	Candida m Res gg Fluconaz od Voriconaz	Z54.2	Rekonval n Chemother
U84	Herpesviren m Res gg Virustat	Z54.3	Rekonval n Psychother
U85	HI-Virus m Res gg Virustat od Proteinaseinhibit	Z54.4	Rekonval n Frakturbehandl
U99.0	Nicht belegte Schlüsselnummer	Z54.7	Rekonval n komb Behandl
U99.1	Nicht belegte Schlüsselnummer	Z54.8	Rekonval n sonst Behandl
U99.2	Nicht belegte Schlüsselnummer	Z54.9	Rekonval nach nnbez Behandl
U99.3	Nicht belegte Schlüsselnummer	Z55	Kontaktanl m Bez Ausbildung
U99.4	Nicht belegte Schlüsselnummer	Z56	Kontaktanl m Bez Berufsleben
U99.5	Nicht belegte Schlüsselnummer	Z57	Beruf Expos ggü Risikofakt
U99.6	Nicht belegte Schlüsselnummer	Z58	Kontaktanl m Bez physikal Umwelt
U99.7	Nicht belegte Schlüsselnummer	Z59	Kontaktanl m Bez Wohnumfeld/wirtschaftl Lage
U99.8	Nicht belegte Schlüsselnummer	Z60	Kontaktanl m Bez sozial Umgeb
U99.9	Nicht belegte Schlüsselnummer	Z61	Kontaktanl m Bez KindhErlebn
Z00.0	Ärztliche Allgemeinuntersuchung	Z62	And Kontaktanl m Bez Erzieh
Z00.1	Gesundheitsvorsorgeuntersuchung Kind	Z63	And Kontaktanl m Bez enger FamilKreis
Z00.2	Untersuchung aufgr WachstSchub Kindh	Z64.0	Kontaktanl m Bez unerwünscht Schwang

Z64.8	Sonst Kontaktanl m Bez best psychosoz Umständ	Z89.8	Verlust obere u untere Extremitäten [jede Höhe]
Z70	Berat i Bez SexEinst-/Verh/-Orientier	Z89.9	Extremitätenverlust, nnbez
Z72.0	Probleme m Bez auf Alkohol-/Tabak-/AM-/Drogenkonsum	Z90.0	Verlust Teile Kopf od Hals
Z75.2	Wartezeit auf eine Untersuchung oder Behandlung	Z90.1	Verlust Mamma(e) [Brustdrüse]
Z75.60	Erf Registr z Organtranspl oh Dringlkstufe HU: Niere	Z90.2	Verlust Lunge [Teile Lunge]
Z75.64	Erf Registr z Organtranspl oh Dringlkstufe HU: NierePank	Z90.3	Verlust Teile Magen
Z75.65	Erf Registr z Organtranspl oh Dringlkstufe HU: Pankreas	Z90.4	Verlust and Teile Verdauungstrakt
Z75.66	Erf Registr z Organtranspl oh Dringlkstufe HU: Dünndarm	Z90.5	Verlust Niere(n)
Z75.67	Erf Registr z Organtranspl oh Dringlkstufe HU: Leber	Z90.6	Verlust and Teile Harntrakt
Z75.68	Erf Registr z Organtranspl oh Dringlkstufe HU: Sonst Org	Z90.7	Verlust ein/mehr Genitalorgane
Z75.69	Erf Registr z Organtranspl oh Dringlkstufe HU: nnbez Organ	Z90.8	Verlust sonstiger Organe
Z75.70	Erf Registr z Organtranspl m Dringlkstufe HU: Niere	Z91.0	Allerg, ausg Allerg ggü AM/Drog/biol akt Subst, i EigAnam
Z75.74	Erf Registr z Organtranspl m Dringlkstufe HU: NierePank	Z91.1	Nichtbefolg ärztl Anordn [Non-compliance] i EigAnam
Z75.75	Erf Registr z Organtranspl m Dringlkstufe HU: Pankreas	Z91.8	Sonst nbez Risikofakt i EigAnam, aonkl
Z75.76	Erf Registr z Organtranspl m Dringlkstufe HU: Dünndarm	Z92.1	Dauertherapie (ggw) m Antikoagulanzen in Eigenanamnese
Z75.77	Erf Registr z Organtranspl m Dringlkstufe HU: Leber	Z92.2	Dauertherapie (ggw) m and Arzneimitteln in Eigenanamnese
Z75.78	Erf Registr z Organtranspl m Dringlkstufe HU: Sonst Org	Z92.3	Bestrahlung in Eigenanamnese
Z75.79	Erf Registr z Organtranspl m Dringlkstufe HU: nnbez Organ	Z92.4	Größerer operativer Eingriff in Eigenanamnese, aonkl
Z75.8	Sonst Probl m Bez med Betreuungsmögl od a Gesundheitsvers	Z92.6	Zytostatische Chemother wg BNB in der Eigenanamnese
Z75.9	Nnbez Probl m Bez med Betreuungsmögl od a GesundhVers	Z92.8	Sonst medizinische Behandlung in Eigenanamnese
Z76.3	Gesunde Begleitperson einer kranken Person	Z92.9	Medizinische Behandlung, nnbez, in Eigenanamnese
Z85.0	BNB der Verdauungsorgane in Eigenanamnese	Z93.0	Vorhandensein Tracheostoma
Z85.1	BNB Trachea, Bronchien od Lunge in Eigenanamnese	Z93.1	Vorhandensein Gastrostoma
Z85.2	BNB and Atmungs- u intrathorakaler Organe in EigAnam	Z93.2	Vorhandensein Ileostoma
Z85.3	BNB Brustdrüse [Mamma] in Eigenanamnese	Z93.3	Vorhandensein Kolostoma
Z85.4	BNB Genitalorgane in Eigenanamnese	Z93.4	Vorhandensein and künstl Körperöff Magen-Darmtrakt
Z85.5	BNB Harnorgane in Eigenanamnese	Z93.5	Vorhandensein Zystostoma
Z85.6	Leukämie in Eigenanamnese	Z93.6	Vorhandensein and künstl Körperöffnungen Harnwege
Z85.7	And BNB Lymphat/blutbild/verwandt Gewebe in Eigenanam	Z93.80	Vorhandensein eines Thorakostomas
Z85.8	BNB sonst Organe od Systeme in Eigenanamnese	Z93.88	Vorhandensein sonstiger künstlicher Körperöffnungen
Z85.9	BNB in Eigenanamnese, nnbez	Z93.9	Vorhandensein einer künstlichen Körperöffnung, nnbez
Z86.0	Andere Neubildungen in Eigenanamnese	Z95.0	Vorhandensein impl Herzschrittmacher od impl Kardiodef
Z86.1	Infektiöse od parasitäre KH in Eigenanamnese	Z95.1	Vorhandensein aortokoronarer Bypass
Z86.2	KH Blut/blutbild Org/best Stör m Bet Immunsys i EigAnam	Z95.2	Vorhandensein künstliche Herzklappe
Z86.3	Endokrine, Ernährungs-/StoffwechselKH in EigAnam	Z95.3	Vorhandensein xenogene Herzklappe
Z86.4	Mißbrauch psychotrope Substanz in Eigenanamnese	Z95.4	Vorhandensein andr Herzklappenersatz
Z86.5	Andere psych KH od VerhaltStör in Eigenanamnese	Z95.5	Vorhandensein Implant/Transplant nach koron Gefäßplast
Z86.6	KH Nervensystem od Sinnesorgane in Eigenanamnese	Z95.80	Vorhandensein eines herzunterstützenden Systems
Z86.7	KH Kreislaufsystem in Eigenanamnese	Z95.81	Operativ impl vask Katheterveweissyst vorhanden
Z87.0	KH Atmungssystem in Eigenanamnese	Z95.88	Sonst kard od vask Implantaten od Transplantaten vorhanden
Z87.1	KH Verdauungssystem in Eigenanamnese	Z95.9	Vorhandensein kardial/vaskul Implantat/Transplantat, nnbez
Z87.2	KH Haut u Unterhaut in Eigenanamnese	Z96.0	Vorhandensein urogenitales Implantat
Z87.3	KH Muskel-Skelett-Syst u Bindegewebe in Eigenanamnese	Z96.1	Vorhandensein intraokulares Linsenimplantat
Z87.4	KH Urogenitalsystem in Eigenanamnese	Z96.2	Vorhandensein Implantate im Gehörorgan
Z87.5	Komplik Schwang/Geburt/Wochenbett in Eigenanamnese	Z96.3	Vorhandensein künstlicher Larynx
Z87.6	Best in Perinatalperiode entstand Zustände in Eigenanam	Z96.4	Vorhandensein endokrine Implantate
Z87.7	Angeb Fehlbild/Deformit/ChromosAnomalien in Eigenanam	Z96.5	Vorhandensein Zahnwurzel- od Unterkieferimplantate
Z87.8	Sonst nbez KH od Zustände in Eigenanamnese	Z96.6	Vorhandensein orthopädische Gelenkimplantate
Z88.0	Allergie ggü Penizillin in Eigenanamnese	Z96.7	Vorhandensein and Knochen-/Schnenimplantate
Z88.1	Allergie ggü and Antibiotika in Eigenanamnese	Z96.80	Vorhandensein eines Bronchialstents
Z88.2	Allergie ggü Sulfonamiden in Eigenanamnese	Z96.81	Vorhandensein eines Trachealstents
Z88.3	Allergie ggü and Antiinfektiva in Eigenanamnese	Z96.88	Vorhandensein von sonst nbez funkt Implantaten
Z88.4	Allergie ggü Anästhetikum in Eigenanamnese	Z96.9	Vorhandensein funktionelles Implantat, nnbez
Z88.5	Allergie ggü Betäubungsmittel in Eigenanamnese	Z97.1	Vorhandensein künstliche Extremität (komplett) (partiell)
Z88.6	Allergie ggü Analgetikum in Eigenanamnese	Z97.8	Vorhandensein sonst u nnbez med Geräte od Hilfsmittel
Z88.7	Allergie ggü Serum od Impfstoff in Eigenanamnese	Z98.0	Zustand nach intestin Bypass od intestin Anastomose
Z88.8	Allergie ggü so AM/Drogen/biol aktiv Subst in Eigenanam	Z98.1	Zustand nach Arthrodesse
Z88.9	Allergie ggü nnbez AM/Drogen/biol aktiv Subst in Eigenanam	Z98.2	Vorhandensein Drainage Liquor cerebrospinalis
Z89.0	Verlust ein/mehr Finger [einschl Daumen], einseitig	Z98.8	Sonst nbez Zustände nach chirurgischen Eingriffen
Z89.1	Verlust Hd u HdGel, eins	Z99.0	Langzeitige Abhängigkeit vom Aspirator
Z89.2	Verlust ob Extrem oberh HdGel, eins	Z99.1	Langzeitige Abhängigkeit vom Respirator
Z89.3	(Teilw) Verlust ob Extrem, bds	Z99.2	Langzeitige Abhängigkeit von Dialyse bei Niereninsuffizienz
Z89.4	Verlust Fuß u Knöchel, eins	Z99.3	Langzeitige Abhängigkeit vom Rollstuhl
Z89.5	Verlust unt Extrem unterh od bis z Knie, eins	Z99.4	Langzeitige Abhängigkeit vom Kunstherz
Z89.6	Verlust unt Extrem oberh Knie, eins	Z99.8	Langz Abhäng so unterstütz App/med Geräte od Hilfsmitteln
Z89.7	(Teilw) Verlust unt Extrem, bds	Z99.9	Langz Abhäng nnbez unterstütz App/med Gerät od Hilfsmitteln

ADRG 963**Neonatale Diagnose unvereinbar mit Alter oder Gewicht**

Alter > 27 Tage und Alter < 366 Tage und Prozedur nicht in Tabelle 963-2 und (Aufnahmegewicht > 125 g und Aufnahmegewicht < 2500 g oder Hauptdiagnose in Tabelle 963-1) und nicht [Aufnahmegewicht > 125 g und Aufnahmegewicht < 2500 g] und Aufnahmegewicht ist ungleich 0 g oder Alter > 0 Jahre und Hauptdiagnose in Tabelle 963-1

DRG 963Z**Neonatale Diagnose unvereinbar mit Alter oder Gewicht****Hauptdiagnose 963-1**

A33	Tetanus neonatorum	P07.12	Neugeb, GebGewicht 1500 bis unt 2500 g
P00.0	Schädigung Fetus/Neugeborenen d hypertens KH Mutter	P07.2	Neugeborenes m extremer Unreife
P00.1	Schädig Fetus/Neugeb d Nieren- u Harnweg-KH Mutter	P07.3	Sonstige vor Termin Geborene
P00.2	Schädig Fetus/Neugeb d inf/parasitäre KH Mutter	P08.0	Übergewichtige Neugeborene
P00.3	Schäd Fetus/Neugeb d so Kreislauf-/Atemwegs-KH Mutter	P08.1	So für Gestationsalter zu schwere Neugeborene
P00.4	Schädig Fetus/Neugeb d ErnährungsStör Mutter	P08.2	Nach Termin Gebor nicht zu schwer für GestatAlter
P00.5	Schädig Fetus/Neugeb d Verletz Mutter	P10.0	Subdurale Blutung d Geburtsverletzung
P00.6	Schädigung Fetus/Neugeb d chirurg Eingriff b Mutter	P10.1	Zerebrale Blutung d Geburtsverletzung
P00.7	Schädig Fetus/Neugeb d so med Maßn b Mutter, aonkl	P10.2	Intraventrikuläre Blutung d Geburtsverletzung
P00.8	Schädigung Fetus/Neugeb d sonst Zustände Mutter	P10.3	Subarachnoidale Blutung d Geburtsverletzung
P00.9	Schädigung Fetus/Neugeb d nnbez Zustand Mutter	P10.4	Tentoriumriß d Geburtsverletzung
P01.0	Schädigung Fetus/Neugeb d Zervixinsuffizienz	P10.8	So intrakran Verletz u Blutg d Geburtsverletzung
P01.1	Schädigung Fetus/Neugeb d vorzeitigen Blasensprung	P10.9	Nnbez intrakran Verletz u Blutg d Geburtsverletzung
P01.2	Schädigung Fetus/Neugeb d Oligohydramnion	P11.0	Hirnödem d Geburtsverletzung
P01.3	Schädigung Fetus/Neugeb d Polyhydramnion	P11.1	Sonst nbez Hirnschädigung d Geburtsverletzung
P01.4	Schädigung Fetus/Neugeb b Extrateringravidität	P11.2	Nnbez Hirnschädigung d Geburtsverletzung
P01.5	Schädigung Fetus/Neugeb b Mehrlingsschwangerschaft	P11.9	Geburtsverletzung ZNS, nnbez
P01.6	Schädigung Fetus/Neugeb d Tod der Mutter	P12.0	Kephalhämatom d Geburtsverletzung
P01.7	Schädig Fetus/Neugeb d Lageanomalie vor Wehenbeginn	P12.1	Geburtsgeschwulst d Geburtsverletzung
P01.8	Schädig Fetus/Neugeb d so mütterl SchwangKomplik	P12.2	Epikranielle subaponeurotische Blutg d Geburtsverletzung
P01.9	Schädig Fetus/Neugeb d mütterl SchwangKomplik, nnbez	P12.3	Quetschwunde behaarte Kopfhaut d Geburtsverletzung
P02.0	Schädigung Fetus/Neugeb d Placenta praevia	P12.4	Überwachungsbed Verletz behaarte Kopfhaut b Neugeb
P02.1	Schädig Fetus/Neugeb d so Formen Plazentalösung-/blutg	P12.8	Sonst Geburtsverletzungen behaarte Kopfhaut
P02.2	Schäd Fetus/Neugeb d so/nnbez morph/funkt Plazentaanom	P12.9	Geburtsverletzung behaarte Kopfhaut, nnbez
P02.3	Schäd Fetus/Neugeb d transplazent Transfusionsyndrom	P13.1	Sonstige Geburtsverletzung Schädel
P02.4	Schädigung Fetus/Neugeb d Nabelschnurvorfal	P13.2	Geburtsverletzung Femur
P02.5	Schäd Fetus/Neugeb d so Formen Nabelschnurkompress	P13.3	Geburtsverletzung sonstige Röhrenknochen
P02.6	Schädig Fetus/Neugeb d so u nnbez Zustände Nabelschnur	P13.4	Klavikularfraktur d Geburtsverletzung
P02.7	Schädigung Fetus/Neugeb d Chorioamnionitis	P13.8	Geburtsverletzungen an sonst Teilen Skelett
P02.8	Schädigung Fetus/Neugeb d sonst Anomalien Eihäute	P13.9	Geburtsverletzung Skeletts, nnbez
P02.9	Schädigung Fetus/Neugeb d Anomalie Eihäute, nnbez	P15.0	Geburtsverletzung Leber
P03.0	Schäd Fetus/Neugeb d Entbind/Extrakt Beckenendlage	P15.1	Geburtsverletzung Milz
P03.1	Schäd Fet/Ngb d so Lag-/Halt-/EinstAnom/Mißv Weh/E	P15.2	Verletzung M sternocleidomastoideus d Geburtsverletz
P03.2	Schädigung Fetus/Neugeb d Zangenentbindung	P15.3	Geburtsverletzung Auge
P03.3	Schädig Fetus/Neugeb d Entbindung m Vakuumextraktor	P15.4	Geburtsverletzung Gesicht
P03.4	Schädigung Fetus/Neugeb d Schnittentbindung	P15.5	Geburtsverletzung äußere Genitalorgane
P03.5	Schädigung Fetus/Neugeb d überstürzte Geburt	P15.6	Adiponecrosis subcut neonat d Geburtsverletzung
P03.6	Schädigung Fetus/Neugeb d abnorm Uteruskontraktionen	P15.8	Sonstige nbz Geburtsverletzungen
P03.8	Schäd Fetus/Neugeb d so nbez Kompl b Wehen Entbindung	P15.9	Geburtsverletzung, nnbez
P03.9	Schäd Fetus/Neugeb d Kompl b Wehen u Entbindung, nnbez	P20.0	Intraut Hypoxie, erstmals vor Wehenbeginn festgestellt
P04.0	Schäd Fet/Ngb d Anästh/Analg Mutter w Schw/Weh/Entb	P20.1	Intraut Hypoxie, erstmals währ Wehen/Entb festgestellt
P04.1	Schädigung Fetus/Neugeb d sonst Medikation b Mutter	P20.9	Intrauterine Hypoxie, nnbez
P04.2	Schädigung Fetus/Neugeb d Tabakkonsum Mutter	P22.0	Atemnotsynd [Respiratory distress synd] Neugeborenes
P04.3	Schädigung Fetus/Neugeb d Alkoholkonsum Mutter	P22.1	Transitorische Tachypnoe b Neugeborenen
P04.4	Schädigung Fet/Ngb d Einn abh-erz AM/Drogen d Mutter	P23.0	Angeborene Pneumonie d Viren
P04.5	Schädigung Fet/Ngb d chem Subst m Nahrung Mutter	P23.1	Angeborene Pneumonie d Chlamydien
P04.6	Schäd Fet/Ngb d Exposit Mutter ggü chem Subst Umwelt	P23.2	Angeborene Pneumonie d Staphylokokken
P04.8	Schädigung Fet/Ngb d sonst Noxen, von Mutter übertrag	P23.3	Angeborene Pneumonie d Streptokokken, Gruppe B
P04.9	Schädigung Fet/Ngb d nnbez Noxen, von Mutter übertrag	P23.4	Angeborene Pneumonie d Escherichia coli
P05.0	Für Gestationsalter zu leichte Neugeborene	P23.5	Angeborene Pneumonie d Pseudomonasarten
P05.1	Für Gestationsalter zu kleine Neugeborene	P23.6	Angeborene Pneumonie d sonstige Bakterien
P05.2	Fet Mangelernähr Neugeb oA zu leicht/klein für GestatAlter	P23.8	Angeborene Pneumonie d sonstige Erreger
P05.9	Intrauterine Mangelentwicklung, nnbez	P23.9	Angeborene Pneumonie, nnbez
P07.00	Neugeb, GebGewicht unt 500 g	P24.1	Fruchtwasser- u Schleimaspilation d Neugeborene
P07.01	Neugeb, GebGewicht 500 b unt 750 g	P24.2	Blutaspiration d Neugeborene
P07.02	Neugeb, GebGewicht 750 bis unt 1000 g	P24.3	Aspiration von Milch u regurgitierter Nahrung d Neugeb
P07.10	Neugeb, GebGewicht 1000 bis unt 1250 g	P24.8	Sonst Aspirationssyndrome b Neugeborenen
P07.11	Neugeb, GebGewicht 1250 b unt 1500 g	P24.9	Aspirationssyndrom b Neugeborenen, nnbez

P25.0	Interstitielles Emphysem m Ursprung in Perinatalperiode	P54.5	Hautblutung b Neugeborenen
P25.1	Pneumothorax m U in Perinatalperiode	P54.6	Blutung aus Vagina b Neugeborenen
P25.2	Pneumomediastinum m U in Perinatalperiode	P54.8	Sonstige nbez Blutungen b Neugeborenen
P25.3	Pneumoperikard m U in Perinatalperiode	P54.9	Blutung b Neugeborenen, nnbez
P25.8	So Zustände iVm interstit Emphysem m U in PerinatPer	P56.0	Hydrops fetalis d Isoimmunisierung
P26.0	Tracheobronchiale Blutg m U in Perinatalperiode	P56.9	Hydrops fetalis d so u nnbez hämolytische KH
P26.1	Massive Lungenblutung m U in Perinatalperiode	P57.0	Kernikterus d Isoimmunisierung
P26.8	Sonst Lungenblutung m U in Perinatalperiode	P57.8	Sonstiger nbez Kernikterus
P26.9	Nnbez Lungenblutung m U in Perinatalperiode	P57.9	Kernikterus, nnbez
P28.0	Primäre Atelektase b Neugeborenen	P58.0	Neugeborenenikterus d Quetschwunde
P28.1	So u nnbez Atelektase b Neugeborenen	P58.1	Neugeborenenikterus d Blutung
P28.9	Störung Atmung b Neugeborenen, nnbez	P58.2	Neugeborenenikterus d Infektion
P29.0	Herzinsuffizienz b Neugeborenen	P58.3	Neugeborenenikterus d Polyglobulie
P29.1	Herzrhythmusstörung b Neugeborenen	P58.4	Neugeb-Ikterus d AM/Toxine, v Mutter übertr/Neugeb verabr
P29.2	Hypertonie b Neugeborenen	P58.5	Neugeborenenikterus d Verschlucken mütterliches Blut
P29.3	Persistierender Fetalkreislauf	P58.8	Neugeborenenikterus d sonst nbez gesteigerte Hämolyse
P29.4	Transitorische Myokardischämie b Neugeborenen	P58.9	Neugeborenenikterus d gesteigerte Hämolyse, nnbez
P29.8	So kardiovaskuläre KH m U in Perinatalperiode	P59.0	Neugeborenenikterus in Verbindung m vorzeitiger Geburt
P29.9	Kardiovaskuläre KH m U in Perinatalperiode, nnbez	P59.8	Neugeborenenikterus d sonst nbez Ursachen
P36.0	Sepsis b Neugeborenen d Streptokokken, Gruppe B	P59.9	Neugeborenenikterus, nnbez
P36.1	Sepsis b Neugeborenen d sonst u nnbez Streptokokken	P61.1	Polyglobulie b Neugeborenen
P36.2	Sepsis b Neugeborenen d Staphylococcus aureus	P61.8	Sonst nbez hämatologische KH in Perinatalperiode
P36.3	Sepsis b Neugeborenen d so u nnbez Staphylokokken	P61.9	Hämatologische KH in Perinatalperiode, nnbez
P36.4	Sepsis b Neugeborenen d Escherichia coli	P70.0	Syndrom Kind Mutter m gestationsbed DM
P36.5	Sepsis b Neugeborenen d Anaerobier	P70.1	Syndrom Kind diabetische Mutter
P36.8	Sonstige bakterielle Sepsis b Neugeborenen	P75	Mekoniumileus bei zystischer Fibrose
P36.9	Bakterielle Sepsis b Neugeborenen, nnbez	P76.0	Mekoniumpfropf-Syndrom
P37.5	Kandidose b Neugeborenen	P78.0	Darmperforation in Perinatalperiode
P38	Omphalitis b Neugeborenen m od oh leichte Blutg	P78.1	Sonstige Peritonitis b Neugeborenen
P39.0	Infektiöse Mastitis b Neugeborenen	P78.2	Hämatemesis u Meläna b Neugeb Verschluck mütterl Blut
P39.1	Konjunkt u Dakryozystitis b Neugeborenen	P80.0	Kältesyndrom b Neugeborenen
P39.2	Intraamniale Infektion Fetus, aonkl	P80.8	Sonstige Hypothermie b Neugeborenen
P39.3	Harnwegsinfektion b Neugeborenen	P80.9	Hypothermie b Neugeborenen, nnbez
P39.4	Hautinfektion b Neugeborenen	P81.0	Umweltbedingte Hyperthermie b Neugeborenen
P39.8	Sonst nbez Infektion, für Perinatalperiode spezifisch	P81.8	Sonst nbez Störung Temperaturregulation Neugeborenes
P39.9	Infektion, für Perinatalperiode spezifisch, nnbez	P81.9	Störung Temperaturregulation Neugeborenes, nnbez
P50.0	Fetaler Blutverlust b Insertio velamentosa [Vasa praevia]	P83.0	Sclerema neonatorum
P50.1	Fetaler Blutverlust aus rupturierter Nabelschnur	P83.2	Hydrops fetalis, nicht d hämolytische KH bedingt
P50.2	Fetaler Blutverlust aus Plazenta	P93	Reakt/Intoxikat d AM/Drogen, an Feten/Neugeb verabr
P50.3	Blutung in and Mehrling (fetofetal)	P94.1	Angeborene Muskelhypertonie
P50.4	Blutg in Kreislauf Mutter (fetomaternal)	P94.8	Sonst Störung Muskeltonus b Neugeborenen
P50.5	Fet Blutverlust durchtr Ende Nabelschnur and Mehrling	P94.9	Störung Muskeltonus b Neugeborenen, nnbez
P50.8	Sonstiger fetaler Blutverlust	P95	Fetaltod nnbez Ursache
P50.9	Fetaler Blutverlust, nnbez	P96.0	Angeborene Niereninsuffizienz
P51.0	Massive Nabelblutung b Neugeborenen	P96.1	EntzugSympt Neugeb b Einn abh-erz AM/Drogen d Mutter
P51.8	Sonstige Nabelblutungen b Neugeborenen	P96.2	EntzugsSympt b therapeut Anwendung v AM Neugeb
P51.9	Nabelblutung b Neugeborenen, nnbez	P96.3	Weite Schädelnähte b Neugeborenen
P52.0	Intraventrik (nichttraumat) Blutg 1. Grad Fetus/Neugeb	P96.4	SchwangAbbruch als Ursache v Zuständen Fetus/Neugeb
P52.1	Intraventrik (nichttraumat) Blutg 2. Grad Fetus/Neugeb	P96.5	Komplik b intraut Eingriff, aonkl, als Urs v Zust Fetus/Neugeb
P52.2	Intraventrik (nichttraumat) Blutg 3. Grad Fetus/Neugeb	P96.8	Sonst nbez Zustände m Ursprung in Perinatalperiode
P52.3	Nnbez intraventrik (nichttraumat) Blutung Fetus/Neugeb	P96.9	Zustand m Ursprung in Perinatalperiode, nnbez
P52.4	Intrazerebrale (nichttraumat) Blutung Fetus/Neugeb	Z38.0	Einling, Geburt im Krankenhaus
P52.5	Subarachn Blutung (nichttraumat) Fetus/Neugeb	Z38.1	Einling, Geburt außerhalb Krankenhaus
P52.6	Kleinhirnblutg (nichttraumat)/Blutg Fossa cranii post Fet/Ngb	Z38.2	Einling, Geburtsort nnbez
P52.8	So intrakranielle (nichttraumat) Blutg Fetus/Neugeb	Z38.3	Zwilling, Geburt im Krankenhaus
P52.9	Intrakranielle (nichttraumat) Blutg Fetus/Neugeb, nnbez	Z38.4	Zwilling, Geburt außerhalb Krankenhaus
P54.0	Hämatemesis b Neugeborenen	Z38.5	Zwilling, Geburtsort nnbez
P54.1	Meläna b Neugeborenen	Z38.6	Anderer Mehrling, Geburt im Krankenhaus
P54.2	Rektumblutung b Neugeborenen	Z38.7	Anderer Mehrling, Geburt außerhalb Krankenhaus
P54.3	Sonst gastrointestinale Blutg b Neugeborenen	Z38.8	Anderer Mehrling, Geburtsort nnbez
P54.4	Nebennierenblutung b Neugeborenen		

Prozedur 963-2

33.50↔	Lungentransplantation, n.n.bez.	33.6x.10↔	Kombinierte Herz-Lungen-Retransplantation während desselben stationären Aufenthaltes
33.51↔	Einseitige Lungentransplantation	33.6x.99↔	Kombinierte Herz-Lungentransplantation, sonstige
33.52↔	Beidseitige Lungentransplantation	37.51.00↔	Herztransplantation, n.n.bez.
33.53↔	Lungen-Retransplantation während desselben stationären Aufenthaltes	37.51.10↔	Herztransplantation
33.6x.00↔	Kombinierte Herz-Lungentransplantation, n.n.bez.		

37.51.20↔	Herz-Retransplantation während desselben stationären Aufenthaltes	41.0b.25↔	Hämatopoetische Stammzelltransplantation aus dem peripheren Blut, allogene, nicht-verwandt, nicht-HLA-identisch
37.51.99↔	Herztransplantation, sonstige	41.0b.31↔	Hämatopoetische Stammzelltransplantation aus Nabelschnurblut, autolog
41.00↔	Hämatopoetische Stammzellentnahme und -transplantation, n.n.bez.	41.0b.32↔	Hämatopoetische Stammzelltransplantation aus Nabelschnurblut, allogene gerichtet, verwandt, HLA-identisch
41.0b.09↔	Hämatopoetische Stammzelltransplantation, sonstige	41.0b.33↔	Hämatopoetische Stammzelltransplantation aus Nabelschnurblut, allogene gerichtet, verwandt, nicht-HLA-identisch
41.0b.11↔	Hämatopoetische Stammzelltransplantation aus dem Knochenmark, autolog	41.0b.34↔	Hämatopoetische Stammzelltransplantation aus Nabelschnurblut, allogene gerichtet, nicht-verwandt, HLA-identisch
41.0b.12↔	Hämatopoetische Stammzelltransplantation aus dem Knochenmark, allogene, verwandt, HLA-identisch	41.0b.35↔	Hämatopoetische Stammzelltransplantation aus Nabelschnurblut, allogene gerichtet, nicht-verwandt, nicht-HLA-identisch
41.0b.13↔	Hämatopoetische Stammzelltransplantation aus dem Knochenmark, allogene, verwandt, nicht-HLA-identisch	41.0d↔	Hämatopoetische Stammzellentnahme und -transplantation, sonstige
41.0b.14↔	Hämatopoetische Stammzelltransplantation aus dem Knochenmark, allogene, nicht-verwandt, HLA-identisch	50.50↔	Lebertransplantation, n.n.bez.
41.0b.15↔	Hämatopoetische Stammzelltransplantation aus dem Knochenmark, allogene, nicht-verwandt, nicht-HLA-identisch	50.52↔	Lebertransplantation, gesamtes Organ
41.0b.21↔	Hämatopoetische Stammzelltransplantation aus dem peripheren Blut, autolog	50.53↔	Lebertransplantation, Split-Leber
41.0b.22↔	Hämatopoetische Stammzelltransplantation aus dem peripheren Blut, allogene, verwandt, HLA-identisch	50.59↔	Lebertransplantation, sonstige
41.0b.23↔	Hämatopoetische Stammzelltransplantation aus dem peripheren Blut, allogene, verwandt, nicht-HLA-identisch	84.92↔	Trennung von eineiigen siamesischen Zwillingen
41.0b.24↔	Hämatopoetische Stammzelltransplantation aus dem peripheren Blut, allogene, nicht-verwandt, HLA-identisch	84.93↔	Trennung von zweieiigen siamesischen Zwillingen

MDC 01

Krankheiten und Störungen des Nervensystems

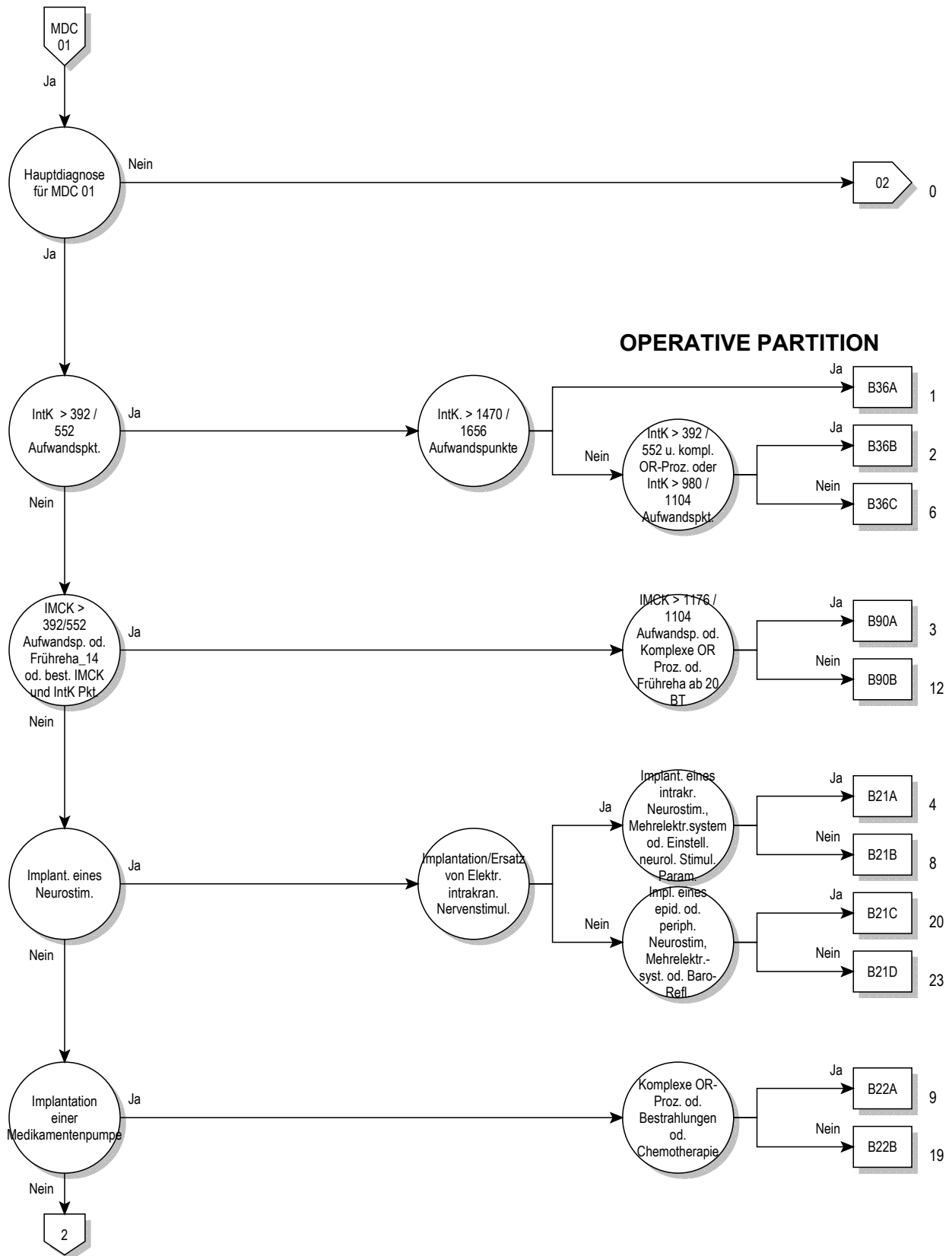

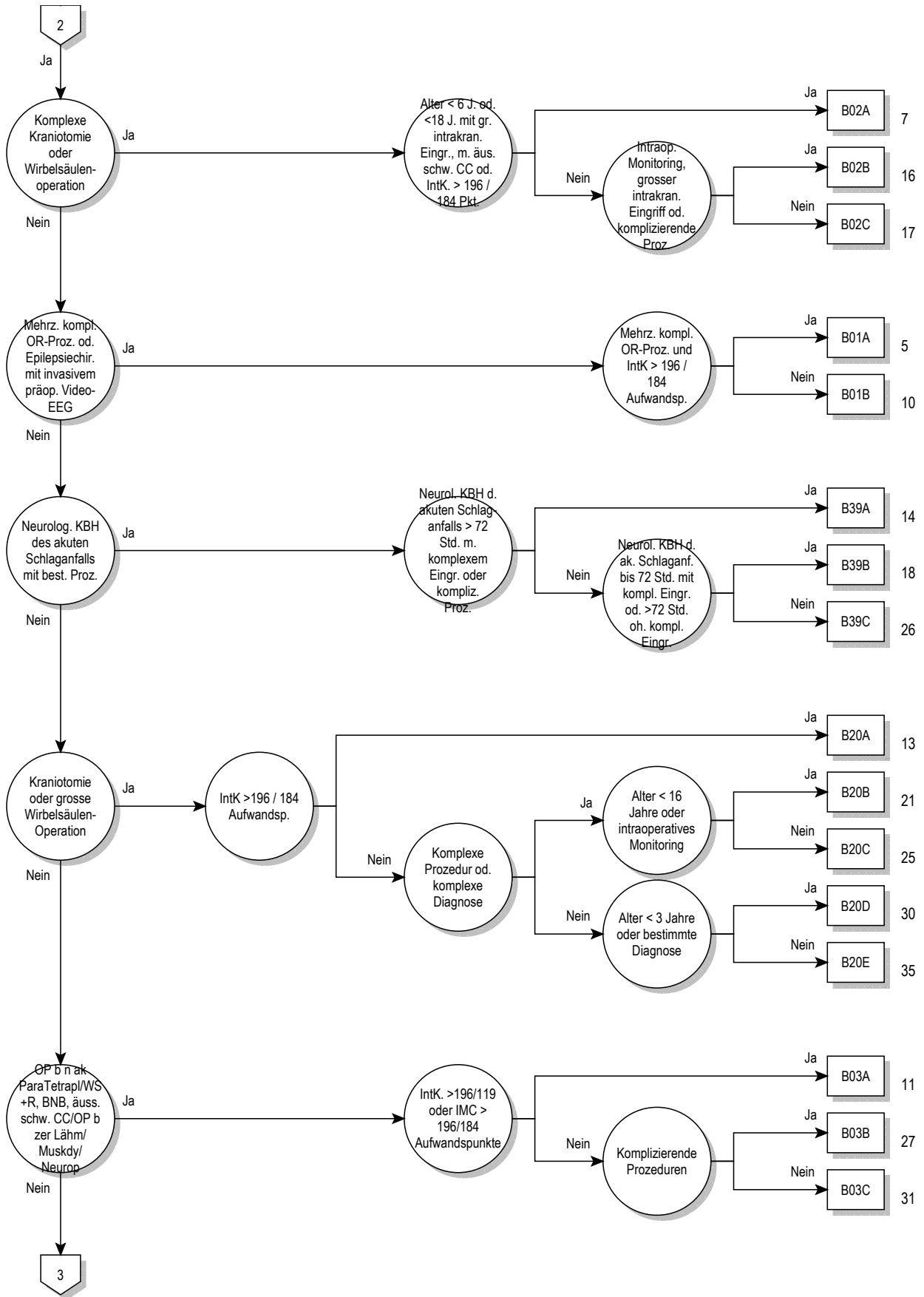

01

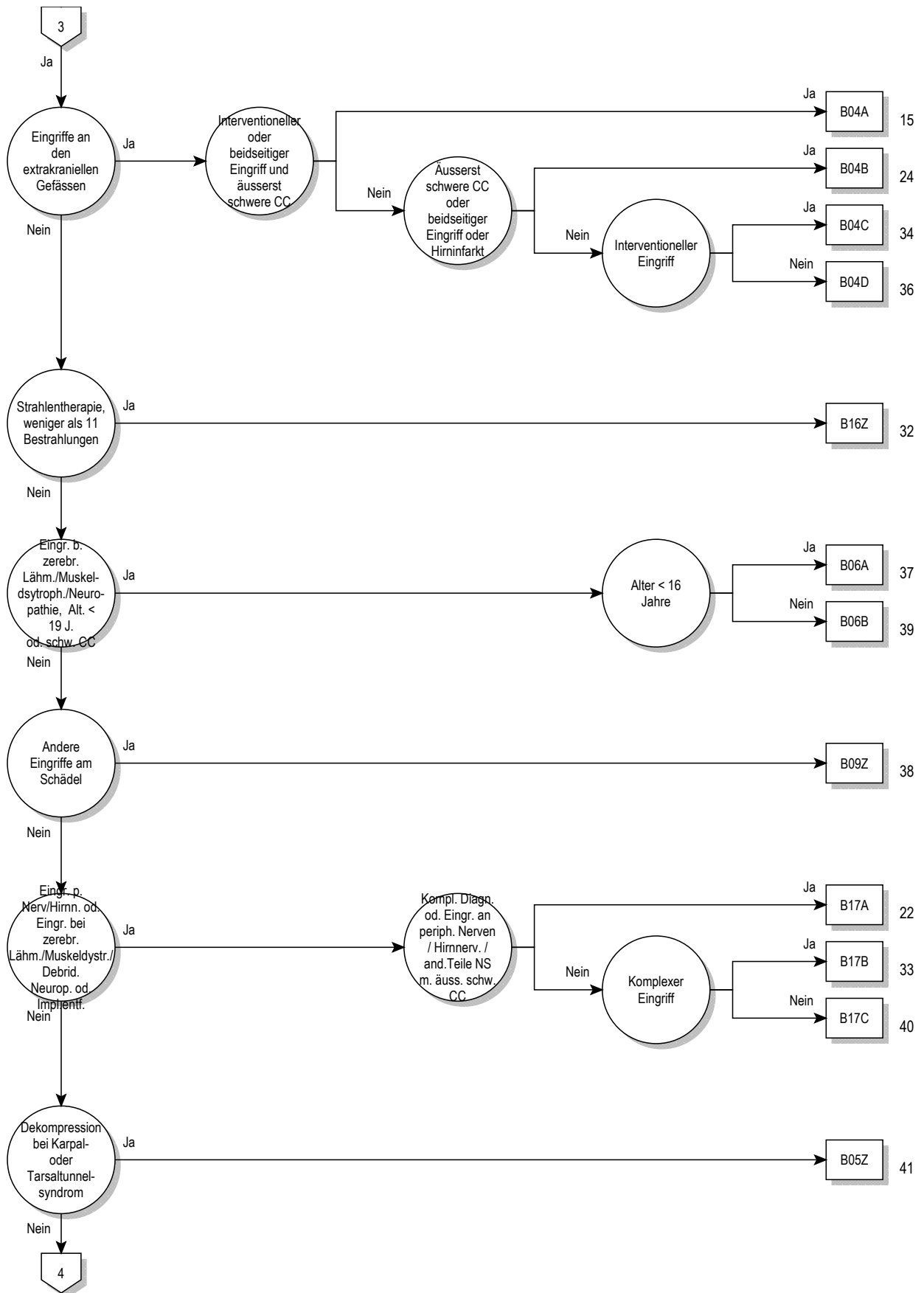

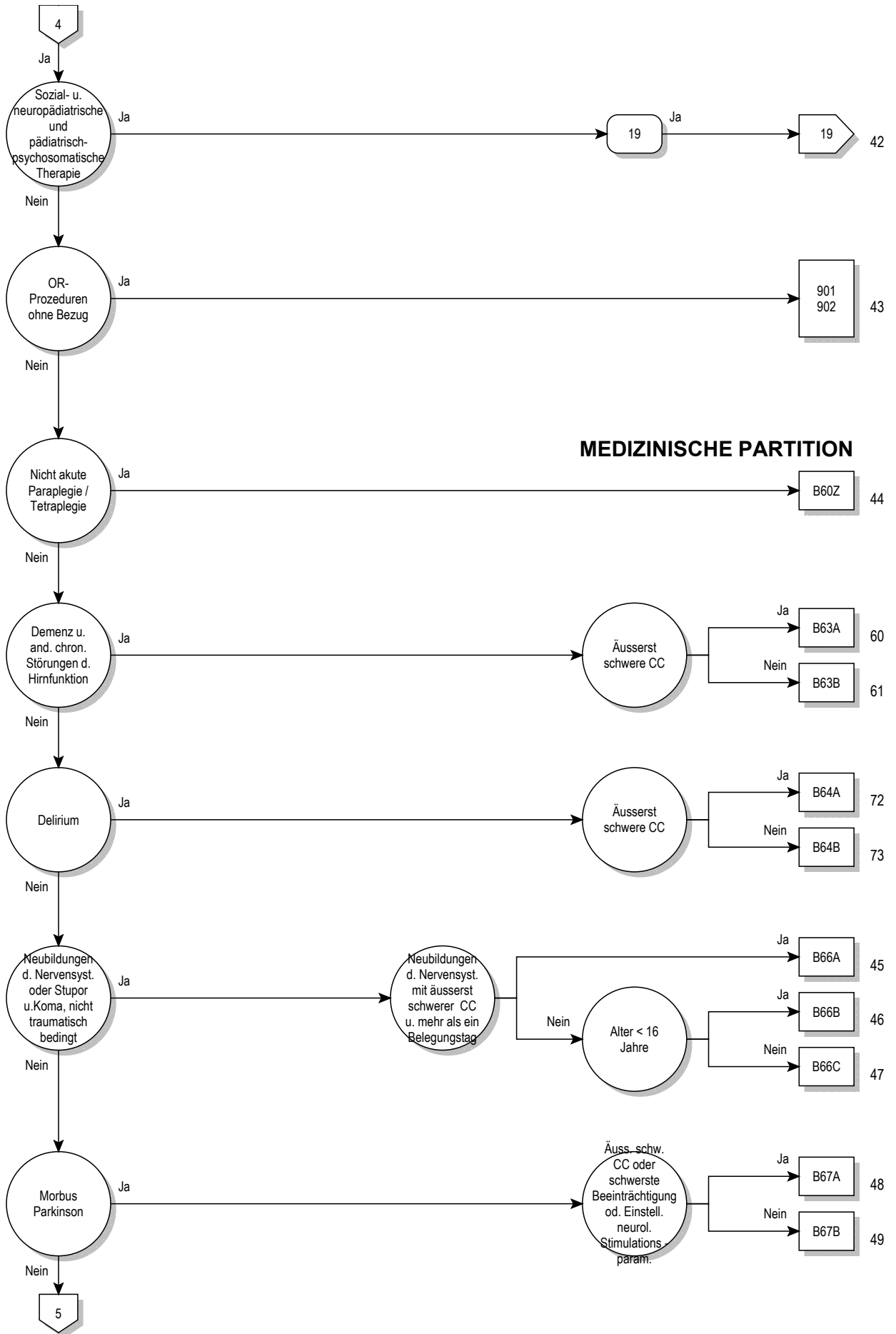

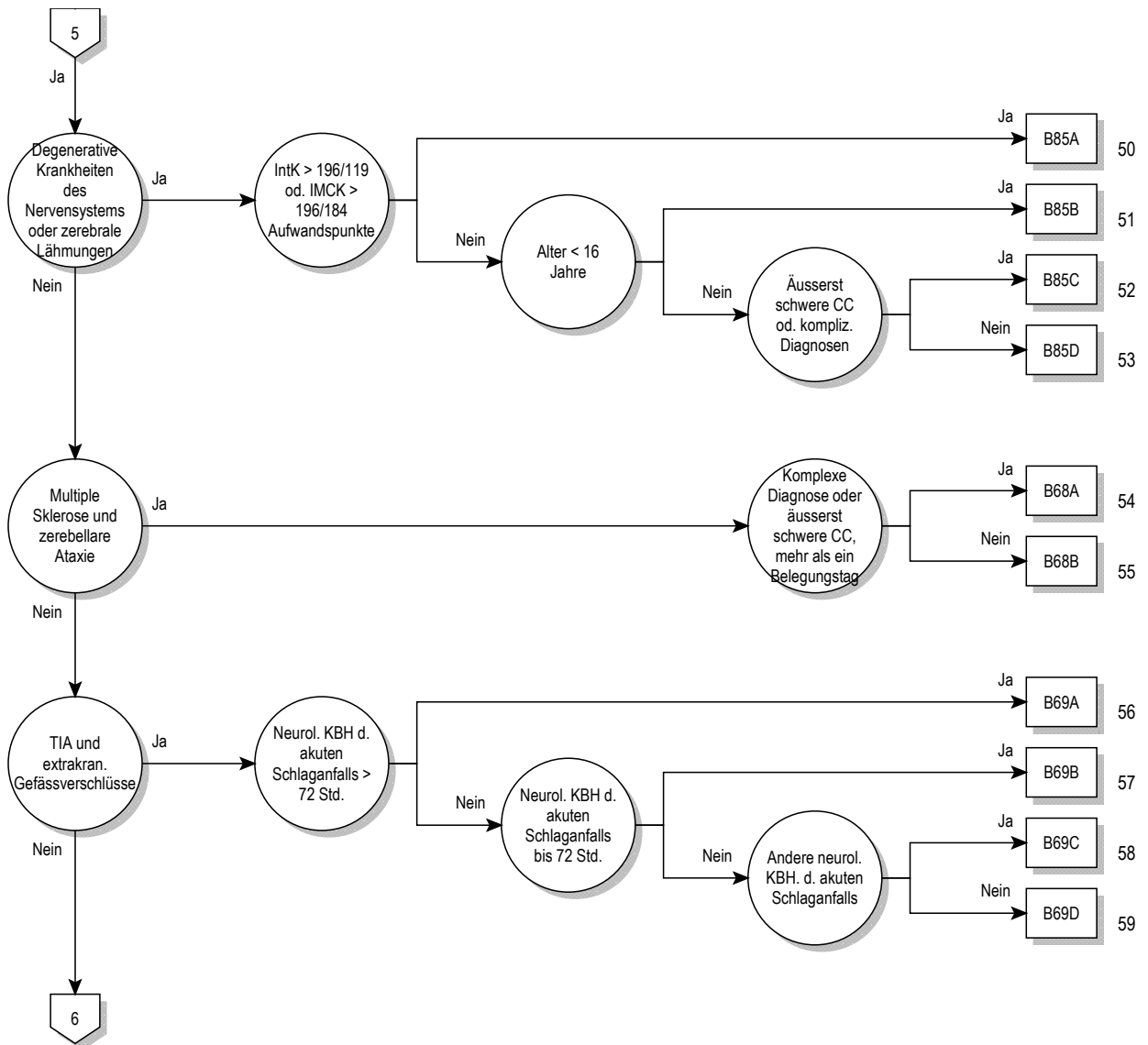

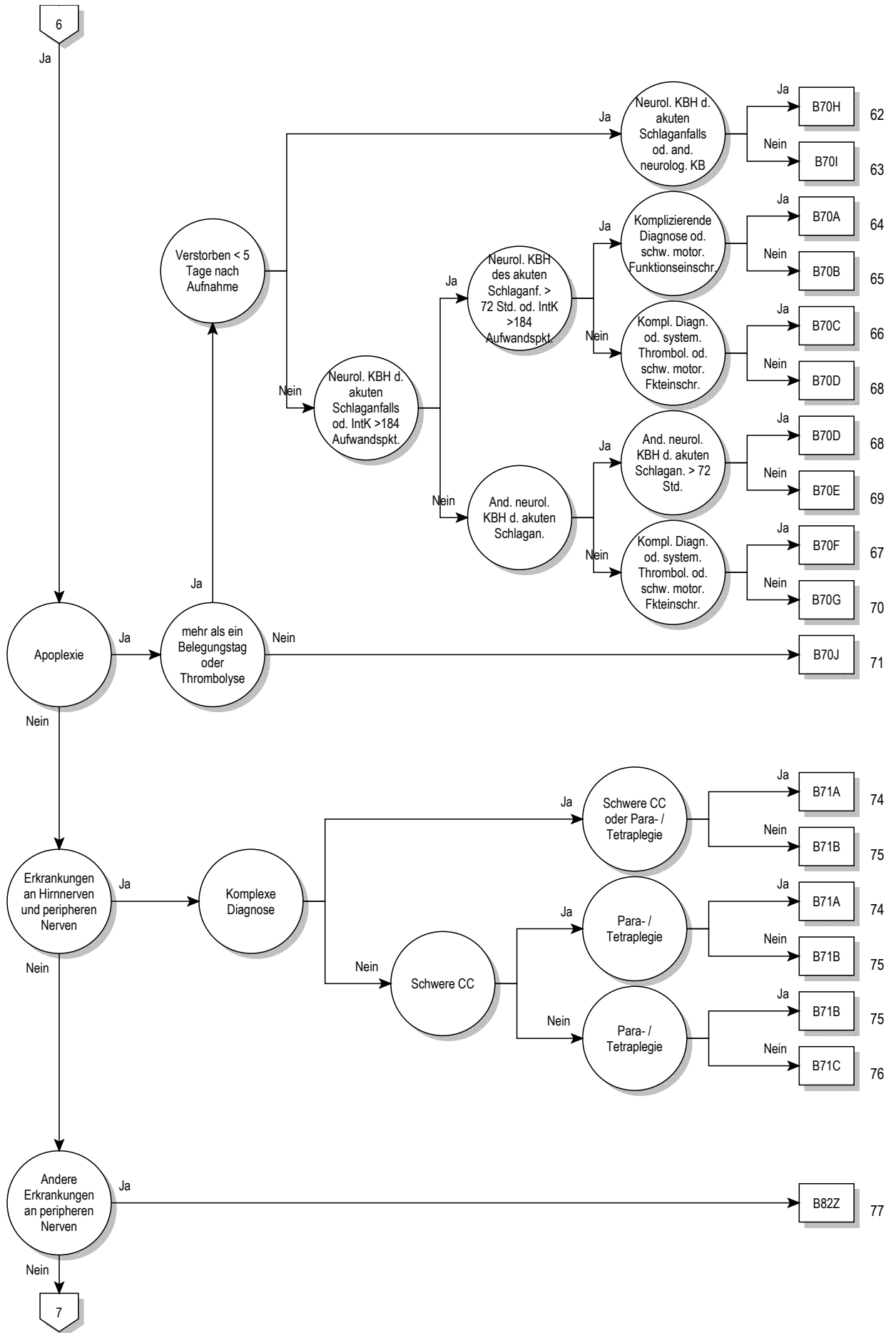

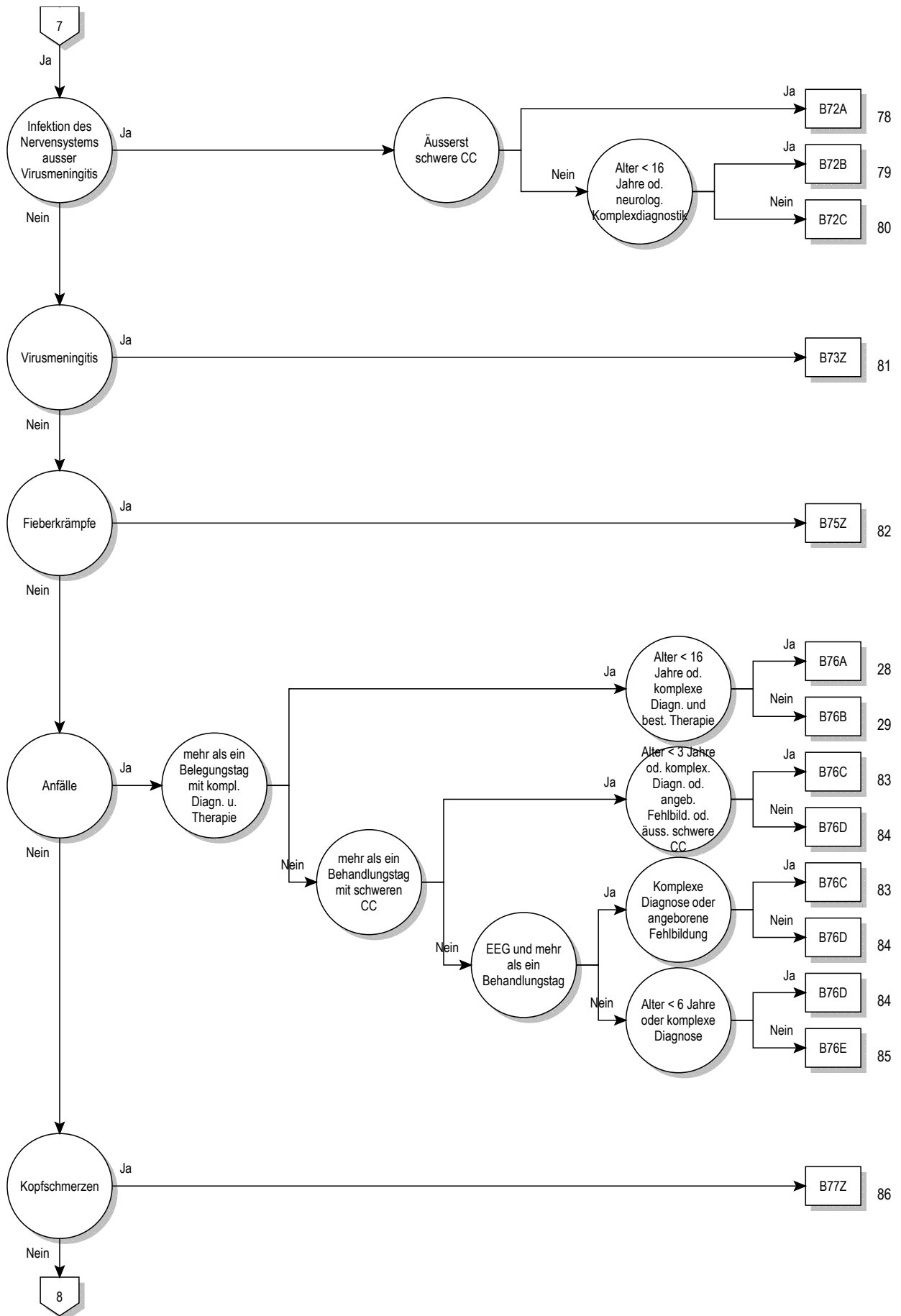

01

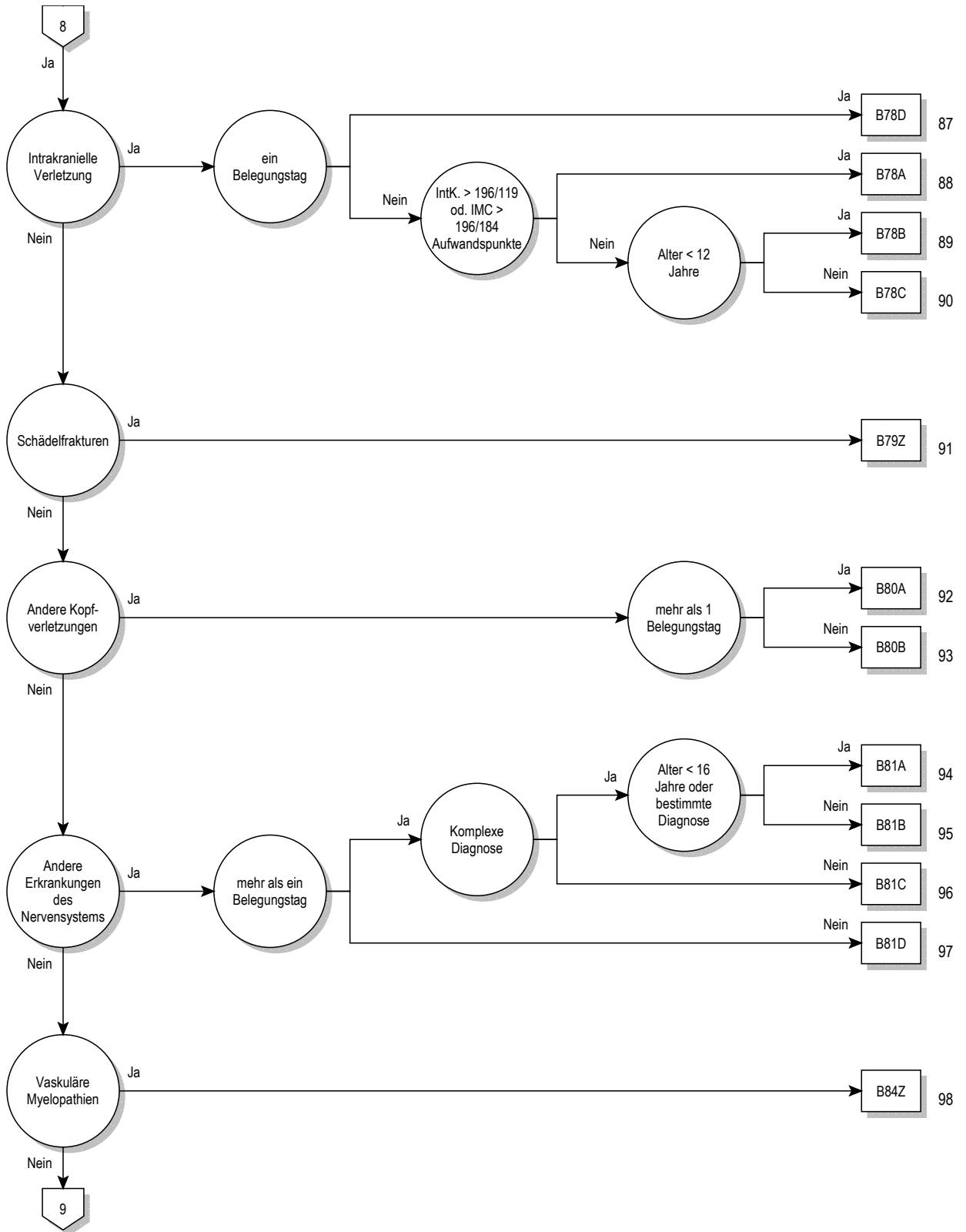



Entscheidungslogik MDC 01

Hauptdiagnose in Tabelle MDC01-0 oder Prozedur in Tabelle MDC01-1 oder Prozedur in Tabelle MDC01-2 oder Definition der Basis-DRG B22 oder MDC ist gleich 01 und Definition der Basis-DRG B36

Hauptdiagnose für MDC 01 (MDC01-0)

A06.6	Hirnabszess durch Amöben	B05.0	Masern, kompliziert durch Enzephalitis
A20.3	Pestmeningitis	B05.1	Masern, kompliziert durch Meningitis
A27.8	Sonstige Formen der Leptospirose	B06.0	Röteln mit neurologischen Komplikationen
A32.1	Meningitis und Meningoenzephalitis durch Listerien	B26.1	Mumps-Meningitis
A39.0	Meningokokkenmeningitis	B26.2	Mumps-Enzephalitis
A50.4	Konnat spätauftret Neurosyphilis [Juv Neurosyph]	B37.5	Candida-Meningitis
A52.1	Floride Neurosyphilis	B38.4	Kokzidioidomykose der Meningen
A52.2	Asymptomatische Neurosyphilis	B45.1	Kryptokokkose des Gehirns
A52.3	Neurosyphilis, nnbez	B46.1	Rhinozerebrale Mukormykose
A80.0	Akute paralytische Poliomyelitis durch Impfvirus	B50.0	Malaria tropica mit zerebralen Komplikationen
A80.1	Akute paralytische Poliomyelitis durch import Wildvirus	B58.2	Meningoenzephalitis durch Toxoplasmen
A80.2	Akute paralytische Poliomyelitis d einheimisches Wildvirus	B69.0	Zystizerkose des Zentralnervensystems
A80.3	Sonst u nnbez akute paralytische Poliomyelitis	B90.0	Folgezustände einer Tuberkulose des Zentralnervensystems
A80.9	Akute Poliomyelitis, nnbez	B91	Folgezustände der Poliomyelitis
A81.0	Creutzfeldt-Jakob-Krankheit	B94.1	Folgezustände der Virusenenzephalitis
A81.1	Subakute sklerosierende Panenzephalitis	C70.0	Bösartige Neubildung: Hirnhäute
A81.2	Progressive multifokale Leukenzephalopathie	C70.1	Bösartige Neubildung: Rückenmarkhäute
A81.8	Sonstige atypische Virusinfektionen des ZNS	C70.9	Bösartige Neubildung: Meningen, nicht näher bezeichnet
A81.9	Atypische Virusinfektion des ZNS, nnbez	C71.0	BNB: Zerebrum, ausgenommen Hirnlappen und Ventrikel
A82.0	Wildtier-Tollwut	C71.1	Bösartige Neubildung: Frontallappen
A82.1	Haustier-Tollwut	C71.2	Bösartige Neubildung: Temporalappen
A82.9	Tollwut, nnbez	C71.3	Bösartige Neubildung: Parietallappen
A83.0	Japanische Enzephalitis	C71.4	Bösartige Neubildung: Okzipitallappen
A83.1	Westliche Pferdeenzephalitis [Western-Equine-Encephalitis]	C71.5	Bösartige Neubildung: Hirnventrikel
A83.2	Östliche Pferdeenzephalitis [Eastern-Equine-Encephalitis]	C71.6	Bösartige Neubildung: Zerebellum
A83.3	St-Louis-Enzephalitis	C71.7	Bösartige Neubildung: Hirnstamm
A83.4	Australische Enzephalitis	C71.8	Bösartige Neubildung: Gehirn, mehrere Teilbereiche überlap
A83.5	Kalifornische Enzephalitis	C71.9	Bösartige Neubildung: Gehirn, nicht näher bezeichnet
A83.6	Rocio-Virusenzephalitis	C72.0	Bösartige Neubildung: Rückenmark
A83.8	Sonst Virusenzephalitis, durch Moskitos übertragen	C72.1	Bösartige Neubildung: Cauda equina
A83.9	Virusenzephalitis, durch Moskitos übertragen, nnbez	C72.2	Bösartige Neubildung: Nn olfactorii [I Hirnnerv]
A84.0	Fernöstl Enzeph, durch Zecken übrtag [Russ Frühsom-Enz]	C72.3	Bösartige Neubildung: Nervus opticus [II Hirnnerv]
A84.1	Mitteuropäische Enzephalitis, durch Zecken übertragen	C72.4	Bösartige Neubildung: Nerv vestibulocochlearis [VIII Hirnnerv]
A84.8	Sonstige Virusenzephalitis, durch Zecken übertragen	C72.5	BNB: Sonstige und nicht näher bezeichnete Hirnnerven
A84.9	Virusenzephalitis, durch Zecken übertragen, nnbez	C72.8	BNB: Gehirn u andere Teile ZNS, mehr Teilbereiche überlap
A85.0	Enzephalitis durch Enteroviren	C72.9	Bösartige Neubildung: Zentralnervensystem, nnbez
A85.1	Enzephalitis durch Adenoviren	C75.2	Bösartige Neubildung: Ductus craniopharyngealis
A85.2	Virusenzephalitis, durch Arthropoden übertragen, nnbez	C75.3	BNB: Epiphyse [Glandula pinealis] [Zirbeldrüse]
A85.8	Sonstige nbez Virusenzephalitis	C75.4	Bösartige Neubildung: Glomus caroticum
A86	Virusenzephalitis, nnbez	C75.5	BNB: Glomus aorticum u sonstige Paraganglien
A87.0	Meningitis durch Enteroviren	C79.3	Sekundäre BNB Gehirn u Hirnhäute
A87.1	Meningitis durch Adenoviren	C79.4	Sekundäre BNB so u nnbez Teile Nervensystem
A87.2	Lymphozytäre Choriomeningitis	D18.02	Hämangiom, intrakraniell
A87.8	Sonstige Virusmeningitis	D32.0	Gutartige Neubildung Hirnhäute
A87.9	Virusmeningitis, nnbez	D32.1	Gutartige Neubildung Rückenmarkhäute
A88.0	Fieber u Exanthem d Enterovirus [Boston-Exanthem]	D32.9	Gutartige Neubildung Meningen, nnbez
A88.1	Epidemischer Schwindel	D33.0	Gutartige Neubildung Gehirn, supratentoriell
A88.8	Sonstige nbez Virusinfektionen des ZNS	D33.1	Gutartige Neubildung Gehirn, infratentoriell
A89	Virusinfektion des ZNS, nicht näher bezeichnet	D33.2	Gutartige Neubildung Gehirn, nnbez
A92.2	Venezolanisches Pferdefieber	D33.3	Gutartige Neubildung Hirnnerven
B00.3	Meningitis durch Herpesviren	D33.4	Gutartige Neubildung Rückenmark
B00.4	Enzephalitis durch Herpesviren	D33.7	Gutartige Neubildung sonst nbez Teile ZNS
B01.0	Varizellen-Meningitis	D33.9	Gutartige Neubildung ZNS, nnbez
B01.1	Varizellen-Enzephalitis	D35.3	Gutartige Neubildung Ductus craniopharyngealis
B02.0	Zoster-Enzephalitis	D35.4	Gutart Neubild Epiphyse [Gl pineal] [Zirbeldrüse]
B02.1	Zoster-Meningitis	D35.5	Gutartige Neubildung Glomus caroticum
B02.2	Zoster m Beteiligung anderer Abschnitte des Nervensystems	D35.6	Gutart Neubild Glomus aortic u so Paraganglien

D36.1	Gutart Neubild periph Nerven u auton Nervensystem	F70.8	Leichte Intelligenzminderung: Sonstige Verhaltensstörung
D42.0	NB unsich/unbek Verhalt Hirnhäute	F70.9	Leichte Intelligenzminderung: Oh Angabe Verhaltensstörung
D42.1	NB unsich/unbek Verhalt Rückenmarkhäute	F71.0	Mittelgradige Intelligenzmind: Keine od geringfügig VerhaltStör
D42.9	NB unsich/unbek Verhalt Meningen, nnbez	F71.1	Mittelgr Intelligenzmind: Deutl VerhaltStör, Beob/Beh erf
D43.0	NB unsich/unbek Verhalt Gehirn, supratentoriell	F71.8	Mittelgradige Intelligenzminderung: Sonst Verhaltensstörung
D43.1	NB unsich/unbek Verhalt Gehirn, infratentoriell	F71.9	Mittelgradige Intelligenzminderung: Oh Angabe VerhaltStör
D43.2	NB unsich/unbek Verhalt Gehirn, nnbez	F72.0	Schwere Intelligenzmind, keine od geringfügige VerhaltStör
D43.3	NB unsich/unbek Verhalt Hirnnerven	F72.1	Schwere Intelligenzmind, deutl VerhaltStör, Beob/Beh erf
D43.4	NB unsich/unbek Verhalt Rückenmark	F72.8	Schwere Intelligenzmind, sonstige Verhaltensstörung
D43.7	NB unsich/unbek Verhalt sonst Teile ZNS	F72.9	Schwere Intelligenzmind, oh Ang Verhaltensstörung
D43.9	NB unsich/unbek Verhalt ZNS, nnbez	F73.0	Schwerste Intelligenzmind, keine od geringfügig VerhaltStör
D44.4	NB unsich/unbek Verhalt Duct craniopharyngealis	F73.1	Schwerste Intelligenzmind, deutl VerhaltStör, Beob/Beh erf
D44.5	NB unsich/unbek Verhalt Epiphyse [Gl pin] [Zirbild]	F73.8	Schwerste Intelligenzmind, sonst Verhaltensstörung
D44.6	NB unsich/unbek Verhalt Glomus caroticum	F73.9	Schwerste Intelligenzmind, oh Ang Verhaltensstörung
D44.7	NB unsich/unbek Verhalt Glom aortic so Paragangl	F74.0	Dissoziierte Intelligenz: Keine od geringfügige VerhaltStör
E03.5	Myxödemkoma	F74.1	Dissoziierte Intelligenz: Deutl VerhaltStör, Beob/Beh erf
E10.40	Diabetes mellitus, Typ 1: m neur Komplik, n entgl bez	F74.8	Dissoziierte Intelligenz: Sonstige Verhaltensstörung
E10.41	Diabetes mellitus, Typ 1: m neur Komplik, entgl bez	F74.9	Dissoziierte Intelligenz: Oh Angabe einer Verhaltensstörung
E11.40	Diabetes mellitus, Typ 2: m neurol Komplik, n entgl bez	F78.0	Andere Intelligenzmind: Keine oder geringfügige VerhaltStör
E11.41	Diabetes mellitus, Typ 2: m neurol Komplik, entgl bez	F78.1	Andere Intelligenzmind: Deutl VerhaltStör, Beob/Beh erf
E12.40	DM iVm Fehl-/Mangelernähr m neurol Komplik, n entgl bez	F78.8	Andere Intelligenzminderung: Sonstige Verhaltensstörung
E12.41	DM iVm Fehl-/Mangelernähr m neurol Komplik, entgl bez	F78.9	Andere Intelligenzminderung: Oh Angabe Verhaltensstörung
E13.40	Sonst nbez Diab mell m neur Komplik, n entgl bez	F79.0	Nnbez Intelligenzminderung: Keine od geringfügig VerhaltStör
E13.41	Sonst nbez Diab mell m neur Komplik, entgl bez	F79.1	Nnbez Intelligenzmind: Deutl VerhaltStör, Beob/Beh erf
E14.40	Nnbez Diab mell m neurol Komplik, n entgl bez	F79.8	Nnbez Intelligenzminderung: Sonstige Verhaltensstörung
E14.41	Nnbez Diab mell m neurol Komplik, entgl bez	F79.9	Nnbez Intelligenzminderung: Oh Angabe Verhaltensstörung
E75.0	GM2-Gangliosidose	F84.2	Rettsyndrom
E75.1	Sonstige Gangliosidosen	F95.0	Vorübergehende Ticstörung
E75.2	Sonstige Sphingolipidosen	F95.1	Chronische motorische od vokale Ticstörung
E75.4	Neuronale Zeroidlipofuszinose	F95.2	Komb vokal multiple motor Ticstörung [Tourette-Syndr]
F00.0	Demenz b Alzh-KH, m frühem Beginn (Typ 2)	F95.8	Sonstige Ticstörungen
F00.1	Demenz b Alzh-KH, m spätem Beginn (Typ 1)	F95.9	Ticstörung, nnbez
F00.2	Demenz b Alzh-KH, atyp od gemischte Form	F98.5	Stottern [Stammeln]
F00.9	Demenz b Alzh-KH, nnbez	F98.6	Poltern
F01.0	Vaskuläre Demenz m akutem Beginn	G00.0	Meningitis durch Haemophilus influenzae
F01.1	Multiinfarkt-Demenz	G00.1	Pneumokokkenmeningitis
F01.2	Subkortikale vaskuläre Demenz	G00.2	Streptokokkenmeningitis
F01.3	Gemischte kortik u subkortik vaskuläre Demenz	G00.3	Staphylokokkenmeningitis
F01.8	Sonstige vaskuläre Demenz	G00.8	Sonstige bakterielle Meningitis
F01.9	Vaskuläre Demenz, nnbez	G00.9	Bakterielle Meningitis, nnbez
F02.0	Demenz b Pick-Krankheit	G01	Meningitis bei aokl bakteriellen Krankheiten
F02.1	Demenz b Creutzfeldt-Jakob-Krankheit	G02.0	Meningitis bei aokl Viruskrankheiten
F02.2	Demenz b Chorea Huntington	G02.1	Meningitis bei aokl Mykosen
F02.3	Demenz b primärem Parkinson-Syndrom	G02.8	Meningitis bei sonst nbez aokl infektiösen u parasitären KH
F02.8	Demenz b aokl Krankheitsbildern	G03.0	Nichteitrige Meningitis
F03	Nnbez Demenz	G03.1	Chronische Meningitis
F04	Org amnest Synd, n d Alkoh/and psychotr Subst bed	G03.2	Benigne rezidiv Meningitis [Mollaret-Meningitis]
F05.0	Delir oh Demenz	G03.8	Meningitis d sonstige nbez Ursachen
F05.1	Delir b Demenz	G03.9	Meningitis, nnbez
F05.8	Sonstige Formen Delir	G04.0	Akute disseminierte Enzephalitis
F05.9	Delir, nnbez	G04.1	Tropische spastische Paraplegie
F06.0	Organische Halluzinose	G04.2	Bakt Meningoenzephalitis u Meningomyelitis, aonkl
F06.1	Organische katatone Störung	G04.8	Sonst Enzephalitis, Myelitis u Enzephalomyelitis
F06.2	Organ wahnhaft [schizophreniforme] Störung	G04.9	Enzephalitis, Myelitis u Enzephalomyelitis, nnbez
F06.3	Organische affektive Störungen	G05.0	Enzephal Myelitis Enzephalomyelit b aokl bakt KH
F06.4	Organische Angststörung	G05.1	Enzephal Myelitis Enzephalomyelit b aokl Virus-KH
F06.5	Organische dissoziative Störung	G05.2	Enzephal Myelitis Enzephalom b so aokl inf/par KH
F06.6	Organische emotional labile [asthenische] Störung	G05.8	Enzephal Myelitis Enzephalomyelit b so aokl KH
F06.7	Leichte kognitive Störung	G06.0	Intrakran Abszeß u intrakranielles Granulom
F06.8	So nbez org psych Stör Schäd/FktStör Gehirn od körp KH	G06.1	Intraspinaler Abszeß u intraspinales Granulom
F06.9	Nnbez org psych Stör Schäd/FktStör Gehirn od körp KH	G06.2	Extraduraler u subduraler Abszeß, nnbez
F07.0	Organische Persönlichkeitsstörung	G07	Intrakran u intraspinal Absz u Granulom b aokl KH
F07.1	Postenzephalitisches Syndrom	G08	Intrakran u intraspinal Phlebitis u Thrombophlebitis
F07.2	Org Psychosyndrom nach Schädelhirntrauma	G09	Folgen entzündlicher KH ZNS
F07.8	So org Pers-/VerhStör KH/Schäd/FktStör Gehirn körp KH	G10	Chorea Huntington
F07.9	Nnbez org Pers-/VerhStör KH/Schäd/FktStör Gehirn körp KH	G11.0	Angeborene nichtprogressive Ataxie
F09	Nnbez organ od symptomat psychische Störung	G11.1	Früh beginnende zerebellare Ataxie
F44.5	Dissoziative Krampfanfälle	G11.2	Spät beginnende zerebellare Ataxie
F70.0	Leichte Intelligenzminderung: Keine od geringfügig VerhaltStör	G11.3	Zerebellare Ataxie defekt DNA-Reparatursystem
F70.1	Leichte Intelligenzmind: Deutl VerhaltStör, Beob/Beh erf	G11.4	Hereditäre spastische Paraplegie

G11.8	Sonstige hereditäre Ataxien	G35.30	MS m sek chron Verl: OA akute Exazerbation od Progress
G11.9	Hereditäre Ataxie, nnbez	G35.31	MS m sek chron Verl: MA akute Exazerbation od Progress
G12.0	Infant spin Muskelatrophie, Typ I [Werdnig-Hoffm]	G35.9	Multiple Sklerose, nicht näher bezeichnet
G12.1	Sonstige vererbte spinale Muskelatrophie	G36.0	Neuromyelitis optica [Devic-KH]
G12.2	Motoneuron-Krankheit	G36.1	Akut u subak hämorrhag Leukoenzephalitis [Hurst]
G12.8	Sonst spinale Muskelatrophien u verwandt Syndrome	G36.8	Sonstige nbez akute disseminierte Demyelinisation
G12.9	Spinale Muskelatrophie, nnbez	G36.9	Akute disseminierte Demyelinisation, nnbez
G13.0	Paraneoplastische Neuromyopathie u Neuropathie	G37.0	Diffuse Hirnsklerose
G13.1	So Systematroph, vorwieg ZNS betreff, b Neubild	G37.1	Zentrale Demyelinisation Corpus callosum
G13.2	Systematrophie, vorwieg ZNS betreff, b Myxödem	G37.2	Zentrale pontine Myelinolyse
G13.8	Systematrophie, vorwieg ZNS betreff, b so aokl KH	G37.3	Myelitis transversa acuta b demyelinisier KH ZNS
G14	Postpolio-Syndrom	G37.4	Subakute nekrotisierende Myelitis [Foix-Alajouanine-Synd]
G20.00	Prim Parkins-Synd fehl/ger Beeintr: Oh Wirkungsflukt	G37.5	Konzentr Sklerose [Baló-KH]
G20.01	Prim Parkins-Synd fehl/ger Beeintr: M Wirkungsflukt	G37.8	Sonst nbez demyelinisierende KH ZNS
G20.10	Prim Parkins-Synd mäß/schwer Beeintr: Oh Wirkungsflukt	G37.9	Demyelinisierende KH ZNS, nnbez
G20.11	Prim Parkins-Synd mäß/schwer Beeintr: M Wirkungsflukt	G40.00	Pseudo-Lennox-Syndrom
G20.20	Prim Parkins-Synd schwerst Beeintr: Oh Wirkungsflukt	G40.01	CSWS
G20.21	Prim Parkins-Synd schwerst Beeintr: M Wirkungsflukt	G40.02	Benign psychomotor Epilep [terror fits]
G20.90	Prim Parkins-Synd nnbez: Oh Wirkungsflukt	G40.08	So lokbez (fok) (part) idiop Epil/epil Synd m fok beg Anf
G20.91	Prim Parkins-Synd nnbez: M Wirkungsflukt	G40.09	Lokbez (fok) (part) idiop Epilep/epil Synd m fok beg Anf, nnbez
G21.0	Malignes Neuroleptika-Syndrom	G40.1	Lokbez (fok) (part) idiop Epilep/epil Synd m einf fok Anf
G21.1	Sonst arzneimittelinduziertes Parkinson-Synd	G40.2	Lokbez (fok) (part) idiop Epil/epil Synd m komplex fok Anf
G21.2	Parkinson-Syndrom d sonst exogene Agenzien	G40.3	Generalisierte idiopath Epilepsie u epilept Synd
G21.3	Postenzephalitisches Parkinson-Syndrom	G40.4	Sonst generalisierte Epilepsie u epileptische Synd
G21.4	Vaskuläres Parkinson-Syndrom	G40.5	Spezielle epileptische Syndrome
G21.8	Sonstiges sekundäres Parkinson-Syndrom	G40.6	Grand-mal-Anfälle, nnbez (m/oh Petit mal)
G21.9	Sekundäres Parkinson-Syndrom, nnbez	G40.7	Petit-mal-Anfälle, nnbez, oh Grand-mal-Anfälle
G22	Parkinson-Syndrom b aokl KH	G40.8	Sonstige Epilepsien
G23.0	Hallervorden-Spatz-Syndrom	G40.9	Epilepsie, nnbez
G23.1	Progres supranukl Ophthalmopleg [Steele-Rich-Olsz-Synd]	G41.0	Grand-mal-Status
G23.2	Striatonigrale Degeneration	G41.1	Petit-mal-Status
G23.8	Sonstige nbez degenerative KH Basalganglien	G41.2	Status epilepticus m komplexfokalen Anfällen
G23.9	Degenerative KH Basalganglien, nnbez	G41.8	Sonstiger Status epilepticus
G24.0	Arzneimittelinduzierte Dystonie	G41.9	Status epilepticus, nnbez
G24.1	Idiopathische familiäre Dystonie	G43.0	Migräne oh Aura [Gewöhnliche Migräne]
G24.2	Idiopathische nichtfamiliäre Dystonie	G43.1	Migräne m Aura [Klassische Migräne]
G24.3	Torticollis spasticus	G43.2	Status migraenosus
G24.4	Idiopathische orofaziale Dystonie	G43.3	Komplizierte Migräne
G24.8	Sonstige Dystonie	G43.8	Sonstige Migräne
G24.9	Dystonie, nnbez	G43.9	Migräne, nnbez
G25.0	Essentieller Tremor	G44.0	Cluster-Kopfschmerz
G25.1	Arzneimittelinduzierter Tremor	G44.1	Vasomotorischer Kopfschmerz, aonkl
G25.2	Sonstige nbez Tremorformen	G44.2	Spannungskopfschmerz
G25.3	Myoklonus	G44.3	Chronischer posttraumatischer Kopfschmerz
G25.4	Arzneimittelinduzierte Chorea	G44.4	Arzneimittelinduzierter Kopfschmerz, aonkl
G25.5	Sonstige Chorea	G44.8	Sonstige nbez Kopfschmerzsyndrome
G25.6	AM-induzierte Tics u sonst Tics organ Ursprung	G45.02	A-vert-Synd m Bas-Sympt, kompl Rückbild innh 1-24 h
G25.80	Periodische Beinbewegungen im Schlaf	G45.03	A-vert-Synd m Bas-Sympt, kompl Rückbild innh < 1 h
G25.81	Syndrom der unruhigen Beine [Restless-Legs-Syndrom]	G45.09	A-vert-Synd m Basil-Sympt, Verif Rückb nnbez
G25.88	Sonst nbez extrapyramidale KH und Bewegungsstörung	G45.12	Art-carot-int-Synd (halbs), kompl Rückbild innh 1-24 h
G25.9	Extrapyramidale KH od Bewegungsstörung, nnbez	G45.13	Art-carot-int-Synd (halbs), kompl Rückbild innh < 1 h
G26	Extrapyramidale KH u Bewegungsstörung b aokl KH	G45.19	Art-carot-int-Synd (halbs), Verif Rückb nnbez
G30.0	Alzheimer-Krankheit mit frühem Beginn	G45.22	Mult/bilat Synd extraz hirnvers Aa, kompl Rückb innh 1-24 h
G30.1	Alzheimer-Krankheit mit spätem Beginn	G45.23	Mult/bilat Synd extraz hirnvers Aa, kompl Rückb innh < 1 h
G30.8	Sonstige Alzheimer-Krankheit	G45.29	Mult u bilat Synd extrazer hirnversorg Aa, Verif Rückb nnbez
G30.9	Alzheimer-Krankheit, nicht näher bezeichnet	G45.32	Amauros fug, kompl Rückb innh 1-24 h
G31.0	Umschriebene Hirnatrophie	G45.33	Amauros fug, kompl Rückb innh < 1 h
G31.1	Senile Degeneration Gehirn, aonkl	G45.39	Amauros fug, Verif Rückb nnbez
G31.2	Degeneration des Nervensystems durch Alkohol	G45.42	Transient glob Amnes [amnest Epis], kompl Rückb in 1-24 h
G31.81	Mitochondriale Zytopathie	G45.43	Transient glob Amnes [amnest Epis], kompl Rückb innh < 1 h
G31.82	Lewy-Körper-Demenz	G45.49	Transient glob Amnes [amnest Epis], Verif Rückb nnbez
G31.88	Sonstige nbez degenerative KH des Nervensystems	G45.82	So zer transit ischäm u verw Synd, kompl Rückb innh 1-24 h
G31.9	Degenerative KH des Nervensystems, nnbez	G45.83	So zer transit ischäm u verw Synd, kompl Rückb innh < 1 h
G32.0	Subakute komb Degeneration RM b aokl KH	G45.89	So zer transit ischäm u verw Synd, Verl Rückb nnbez
G32.8	Sonst nbez degenerat KH Nervensystem b aokl KH	G45.92	Zer transit Ischämie, nnbez, kompl Rückb innh 1-24 h
G35.0	Erstmanifestation einer multiplen Sklerose	G45.93	Zer transit Ischämie, nnbez, kompl Rückb innh < 1 h
G35.10	MS m schubförm Verl: OA akute Exazerbation od Progress	G45.99	Zer transit Ischämie, nnbez, Verl Rückb nnbez
G35.11	MS m schubförm Verl: MA akute Exazerbation od Progress	G46.0	Arteria-cerebri-media-Syndrom
G35.20	MS m prim chron Verl: OA akute Exazerbation od Progress	G46.1	Arteria-cerebri-anterior-Syndrom
G35.21	MS m prim chron Verl: MA akute Exazerbation od Progress	G46.2	Arteria-cerebri-posterior-Syndrom

G46.3	Hirnstammsyndrom	G60.3	Idiopathische progressive Neuropathie
G46.4	Kleinhirnsyndrom	G60.8	Sonst hereditäre u idiopathische Neuropathien
G46.5	Rein motorisches lakunäres Syndrom	G60.9	Hereditäre u idiopathische Neuropathie, nnbez
G46.6	Rein sensorisches lakunäres Syndrom	G61.0	Guillain-Barré-Syndrom
G46.7	Sonstige lakunäre Syndrome	G61.1	Serumpolyneuropathie
G46.8	Sonst Synd Hirngefäße b zerebrovaskulären KH	G61.8	Sonstige Polyneuritiden
G47.4	Narkolepsie u Kataplexie	G61.9	Polyneuritis, nnbez
G50.0	Trigeminusneuralgie	G62.0	Arzneimittelinduzierte Polyneuropathie
G50.1	Atypischer Gesichtsschmerz	G62.1	Alkohol-Polyneuropathie
G50.8	Sonstige KH Nervus trigeminus	G62.2	Polyneuropathie d sonstige toxische Agenzien
G50.9	KH Nervus trigeminus, nnbez	G62.80	Critical-illness-Polyneuropathie
G51.0	Fazialisparese	G62.88	Sonst nbez Polyneuropath
G51.1	Entzündung Ganglion geniculi	G62.9	Polyneuropathie, nnbez
G51.2	Melkersson-Rosenthal-Syndrom	G63.0	Polyneuropathie b aokl inf u parasit KH
G51.3	Spasmus (hemi)facialis	G63.1	Polyneuropathie b Neubildungen
G51.4	Faziale Myokymie	G63.2	Diabetische Polyneuropathie
G51.8	Sonstige KH Nervus facialis	G63.3	Polyneuropathie b sonst endokrinen u Stoffwechsel-KH
G51.9	KH Nervus facialis, nnbez	G63.4	Polyneuropathie b alimentären Mangelzuständen
G52.0	KH Nn olfactorii [I Hirnnerv]	G63.5	Polyneuropathie b System-KH Bindegewebe
G52.1	KH Nervus glossopharyngeus [IX Hirnnerv]	G63.6	Polyneuropathie b sonst KH Muskel-Skelett-System
G52.2	KH Nervus vagus [X Hirnnerv]	G63.8	Polyneuropathie b sonst aokl KH
G52.3	KH Nervus hypoglossus [XII Hirnnerv]	G64	Sonstige KH peripheres Nervensystem
G52.7	KH mehrerer Hirnnerven	G70.0	Myasthenia gravis
G52.8	KH sonstiger nbez Hirnnerven	G70.1	Toxische neuromuskuläre KH
G52.9	KH Hirnnerv, nnbez	G70.2	Angeb od entwicklungsbedingte Myasthenie
G53.0	Neuralgie nach Zoster	G70.8	Sonstige nbez neuromuskuläre KH
G53.1	Mult Hirnnervenlähmung b aokl inf u parasit KH	G70.9	Neuromuskuläre KH, nnbez
G53.2	Multiple Hirnnervenlähmungen b Sarkoidose	G71.0	Muskeldystrophie
G53.3	Multiple Hirnnervenlähmungen b Neubildungen	G71.1	Myotone Syndrome
G53.8	Sonst KH Hirnnerven b sonst aokl KH	G71.2	Angeborene Myopathien
G54.0	Läsionen Plexus brachialis	G71.3	Mitochondriale Myopathie, aonkl
G54.1	Läsionen Plexus lumbosacralis	G71.8	Sonstige primäre Myopathien
G54.2	Läsionen Zervikalwurzeln, aonkl	G71.9	Primäre Myopathie, nnbez
G54.3	Läsionen Thorakalwurzeln, aonkl	G72.0	Arzneimittelinduzierte Myopathie
G54.4	Läsionen Lumbosakralwurzeln, aonkl	G72.1	Alkoholmyopathie
G54.5	Neuralgische Amyotrophie	G72.2	Myopathie d sonstige toxische Agenzien
G54.6	Phantomschmerz	G72.3	Periodische Lähmung
G54.7	Phantomglied oh Schmerzen	G72.4	Entzündliche Myopath, aonkl
G54.8	Sonst KH Nervenwurzeln u Nervenplexus	G72.80	Critical-illness-Myopathie
G54.9	KH von Nervenwurzeln u Nervenplexus, nnbez	G72.88	Sonst nbez Myopath
G55.0	Kompression Nervenwurzeln/-plexus b Neubildung	G72.9	Myopathie, nnbez
G55.1	Kompr Nervenwurzeln/-plexus b Bandscheibenschäden	G73.0	Myastheniesyndrome b endokrinen Krankheiten
G55.2	Kompr Nervenwurzeln/-plexus b Spondylose	G73.1	Lambert-Eaton-Syndrom
G55.3	Kompr Nervenwurzeln/-plexus b so KH WS/Rück	G73.2	Sonstige Myastheniesyndrome b Neubildungen
G55.8	Kompr Nervenwurzeln/-plexus b sonst aokl KH	G73.3	Myastheniesyndrome b sonst aokl KH
G56.0	Karpaltunnel-Syndrom	G73.4	Myopathie b aokl inf und parasitären KH
G56.1	Sonstige Läsionen Nervus medianus	G73.5	Myopathie b endokrinen Krankheiten
G56.2	Läsion Nervus ulnaris	G73.6	Myopathie b Stoffwechselkrankheiten
G56.3	Läsion Nervus radialis	G73.7	Myopathie b sonst aokl KH
G56.4	Kausalgie	G80.0	Spastische tetraplegische Zerebralparese
G56.8	Sonst Mononeuropathien obere Extremität	G80.1	Spastische diplegische Zerebralparese
G56.9	Mononeuropathie obere Extremität, nnbez	G80.2	Infantile hemiplegische Zerebralparese
G57.0	Läsion Nervus ischiadicus	G80.3	Dyskinetische Zerebralparese
G57.1	Meralgia paraesthetica	G80.4	Ataktische Zerebralparese
G57.2	Läsion Nervus femoralis	G80.8	Sonstige infantile Zerebralparese
G57.3	Läsion Nervus fibularis (peroneus) communis	G80.9	Infantile Zerebralparese, nnbez
G57.4	Läsion Nervus tibialis	G81.0	Schlaff Hemipares u Hemipleg
G57.5	Tarsaltunnel-Syndrom	G81.1	Spast Hemipares u Hemipleg
G57.6	Läsion Nervus plantaris	G81.9	Hemipares u Hemipleg, nnbez
G57.8	Sonstige Mononeuropathien untere Extremität	G82.00	Schlaff Parapares u Parapleg, akut kompl QSL ntraum
G57.9	Mononeuropathie untere Extremität, nnbez	G82.01	Schlaff Parapares u Parapleg, akut inkompl QSL ntraum
G58.0	Interkostalneuropathie	G82.02	Schlaff Parapares u Parapleg, chron kompl QSL
G58.7	Mononeuritis multiplex	G82.03	Schlaff Parapares u Parapleg, chron inkompl QSL
G58.8	Sonstige nbez Mononeuropathien	G82.09	Schlaff Parapares u Parapleg, nnbez
G58.9	Mononeuropathie, nnbez	G82.10	Spast Parapares u Parapleg, akut kompl QSL ntraum
G59.0	Diabetische Mononeuropathie	G82.11	Spast Parapares u Parapleg, akut inkompl QSL ntraum
G59.8	Sonstige Mononeuropathien b aokl KH	G82.12	Spast Parapares u Parapleg, chron kompl QSL
G60.0	Hereditäre sensomotorische Neuropathie	G82.13	Spast Parapares u Parapleg, chron inkompl QSL
G60.1	Refsum-Krankheit	G82.19	Spast Parapares u Parapleg, nnbez
G60.2	Neuropathie in Verbindung m hereditärer Ataxie	G82.20	Parapares u Parapleg, nnbez, akut kompl QSL ntraum Genes

G82.21	Parapares u Parapleg, nnbez, akut inkompl QSL ntraum	G94.2	Hydrozephalus b sonst aokl KH
G82.22	Parapares u Parapleg, nnbez, chron kompl QSL	G94.8	Sonst nbez KH Gehirn b aokl KH
G82.23	Parapares u Parapleg, nnbez, chron inkompl QSL	G95.0	Syringomyelie u Syringobulbie
G82.29	Parapares u Parapleg, nnbez	G95.1	Vaskuläre Myelopathien
G82.30	Schlaff Tetrapares u Tetrapleg, akut kompl QSL ntraum	G95.2	Rückenmarkskompression, nnbez
G82.31	Schlaff Tetrapares u Tetrapleg, akut inkompl QSL ntraum	G95.82	HarnblasFktStör d spinal Schock
G82.32	Schlaff Tetrapares u Tetrapleg, chron kompl QSL	G95.83	Spin Spastik quergestr Muskel
G82.33	Schlaff Tetrapares u Tetrapleg, chron inkompl QSL	G95.84	Detrus-Sphinkt-Dyssynerg b Schädig RM
G82.39	Schlaff Tetrapares u Tetrapleg, nnbez	G95.85	Deafferentierungsschmerz b Schädigung RM
G82.40	Spast Tetrapares u Tetrapleg, akut kompl QSL ntraum	G95.88	Sonstige nbez KH Rückenmark
G82.41	Spast Tetrapares u Tetrapleg, akut inkompl QSL ntraum	G95.9	KH Rückenmark, nnbez
G82.42	Spast Tetrapares u Tetrapleg, chron kompl QSL	G96.0	Austritt von Liquor cerebrospinalis
G82.43	Spast Tetrapares u Tetrapleg, chron inkompl QSL	G96.1	KH Meningen, aonkl
G82.49	Spast Tetrapares u Tetrapleg, nnbez	G96.8	Sonst nbez KH Zentralnervensystem
G82.50	Tetrapares u Tetrapleg, nnbez, akut kompl QSL ntraum Genes	G96.9	KH Zentralnervensystem, nnbez
G82.51	Tetrapares u Tetrapleg, nnbez, akut inkompl QSL ntraum	G97.0	Austritt von Liquor cerebrospinalis nach LP
G82.52	Tetrapares u Tetrapleg, nnbez, chron kompl QSL	G97.1	Sonst Reaktion auf Spinal- u Lumbalpunktion
G82.53	Tetrapares u Tetrapleg, nnbez, chron inkompl QSL	G97.2	Intrakran Druckminderung nach ventrikulärem Shunt
G82.59	Tetrapares u Tetrapleg, nnbez	G97.80	Postoperative Liquorfistel
G82.60	Fktl Höhe Schädig RM, C1-C3	G97.81	Postoperativer (zerebellärer) Mutismus
G82.61	Fktl Höhe Schädig RM, C4-C5	G97.88	Sonst KH Nervensystem nach med Maßnahmen
G82.62	Fktl Höhe Schädig RM, C6-C8	G97.9	KH Nervensystem nach med Maßnahme, nnbez
G82.63	Fktl Höhe Schädig RM, Th1-Th6	G98	Sonst KH Nervensystem, aonkl
G82.64	Fktl Höhe Schädig RM, Th7-Th10	G99.0	Autonome Neuropathie b endokrinen u StoffwechselKH
G82.65	Fktl Höhe Schädig RM, Th11-L1	G99.1	Sonst KH auton Nervensystem b so aokl KH
G82.66	Fktl Höhe Schädig RM, L2-S1	G99.2	Myelopathie b aokl KH
G82.67	Fktl Höhe Schädig RM, S2-S5	G99.8	Sonst nbez KH Nervensystem b aokl KH
G82.69	Fktl Höhe Schädig RM, nnbez	H47.1	Stauungspapille, nnbez
G83.0	Dipares u Dipleg ob Extrem	H47.4	Affektionen Chiasma opticum
G83.1	Monopares u Monopleg unt Extrem	H47.5	Affektionen sonstige Teile Sehbahn
G83.2	Monopares u Monopleg ob Extrem	H47.6	Affektionen Sehrinde
G83.3	Monopares u Monopleg, nnbez	H47.7	Affektion Sehbahn, nnbez
G83.40	Kompl Cauda- (equina-) Synd	H51.2	Internukleäre Ophthalmoplegie
G83.41	Inkompl Cauda- (equina-) Synd	H58.0	Anomalien Pupillenreaktion b aokl KH
G83.49	Cauda- (equina-) Synd, nnbez	I60.0	SubarachBlutung, von Karotissiphon/-bifurkation ausgeh
G83.80	Locked-in-Syndrom	I60.1	SubarachBlutung, von A cerebri media ausgehend
G83.88	Sonstige näher bezeichnete Lähmungssyndrome	I60.2	SubarachBlutung, von A communicans ant ausgehend
G83.9	Lähmungssyndrom, nnbez	I60.3	SubarachBlutung, von A communicans post ausgehend
G90.08	Sonst idiopath periph auton Neuropath	I60.4	SubarachBlutung, von A basilaris ausgehend
G90.09	Idiop periph auton Neuropath, nnbez	I60.5	SubarachBlutung, von A vertebralis ausgehend
G90.1	Familiäre Dysautonomie [Riley-Day-Syndrom]	I60.6	SubarachBlutung, von sonst intrakran Aa ausgehend
G90.2	Horner-Syndrom	I60.7	SubarachBlutung, von nnbez intrakran A ausgehend
G90.3	Multisystem-Atrophie	I60.8	Sonstige Subarachnoidalblutung
G90.40	Autonome Dysreflexie als hypertone Krisen	I60.9	Subarachnoidalblutung, nnbez
G90.41	Autonome Dysreflexie als Schwitzattacken	I61.0	Intrazereb Blutung Großhirnhemisphäre, subkortikal
G90.48	Sonstige autonome Dysreflexie	I61.1	Intrazereb Blutung Großhirnhemisphäre, kortikal
G90.49	Autonome Dysreflexie, nicht näher bezeichnet	I61.2	Intrazereb Blutung Großhirnhemisphäre, nnbez
G90.8	Sonstige Krankheiten des autonomen Nervensystems	I61.3	Intrazerebrale Blutung Hirnstamm
G90.9	KH autonomes Nervensystem, nnbez	I61.4	Intrazerebrale Blutung Kleinhirn
G91.0	Hydrozephalus communicans	I61.5	Intrazerebrale intraventrikuläre Blutung
G91.1	Hydrozephalus occlusus	I61.6	Intrazerebrale Blutung an mehreren Lok
G91.20	Idiop Normaldruckhydroz	I61.8	Sonstige intrazerebrale Blutung
G91.21	Sek Normaldruckhydroz	I61.9	Intrazerebrale Blutung, nnbez
G91.29	Normaldruckhydrozeph, nnbez	I62.00	Subdurale Blutung (nichttraumatisch): Akut
G91.3	Posttraumatischer Hydrozephalus, nnbez	I62.01	Subdurale Blutung (nichttraumatisch): Subakut
G91.8	Sonstiger Hydrozephalus	I62.02	Subdurale Blutung (nichttraumatisch): Chronisch
G91.9	Hydrozephalus, nnbez	I62.09	Subdurale Blutung (nichttraumatisch): N.n.b
G92	Toxische Enzephalopathie	I62.1	Nichttraumatische extradurale Blutung
G93.0	Hirnzysten	I62.9	Intrakranielle Blutung (nichttraumatisch), nnbez
G93.1	Anoxische Hirnschädigung, aonkl	I63.0	Hirnin f d Thromb präzereb Aa
G93.2	Benigne intrakranielle Hypertension [Pseudotumor cerebri]	I63.1	Hirnin f d Embol präzereb Aa
G93.4	Enzephalopathie, nnbez	I63.2	Hirnin f d nnbez Verschl/Sten präzereb Aa
G93.5	Compressio cerebri	I63.3	Hirnin f d Thromb zereb Aa
G93.6	Hirnödem	I63.4	Hirnin f d Embol zereb Aa
G93.7	Reye-Syndrom	I63.5	Hirnin f d nnbez Verschl/Sten zereb Aa
G93.80	Apallisches Syndrom	I63.6	Hirnin f d Thrombose Hirnvenen, nichteitrig
G93.88	Sonstige näher bezeichnete Krankheiten des Gehirns	I63.8	Sonstiger Hirninfarkt
G93.9	KH Gehirn, nnbez	I63.9	Hirninfarkt, nnbez
G94.0	Hydrozephalus b aokl inf u parasitären KH	I64	Schlaganfall, nicht als Blutg od Infarkt bez
G94.1	Hydrozephalus b Neubildungen	I65.0	Verschl u Stenose A vertebralis

I65.1	Verschluss u Stenose A basilaris	P13.0	Fraktur Schädel d Geburtsverletzung
I65.2	Verschluss u Stenose A carotis	P14.0	Erb-Lähmung d Geburtsverletzung
I65.3	Verschl u Sten mehr/bds präzereb Aa	P14.1	Klumpke-Lähmung d Geburtsverletzung
I65.8	Verschl u Sten sonst präzereb Aa	P14.2	Lähmung N phrenicus d Geburtsverletzung
I65.9	Verschl u Sten nnbez präzereb Aa	P14.3	Sonst Geburtsverletzungen Plexus brachialis
I66.0	Verschluss u Stenose A cerebri media	P14.8	Geburtsverletzungen sonst Teile periph Nervensystem
I66.1	Verschluss u Stenose A cerebri anterior	P14.9	Geburtsverletzung peripheres Nervensystem, nnbez
I66.2	Verschluss u Stenose A cerebri posterior	P21.0	Schwere Asphyxie unter Geburt
I66.3	Verschluss u Stenose Aa Cerebelli	P21.1	Leichte od mäßige Asphyxie unter Geburt
I66.4	Verschl u Sten mehr u bds zereb Aa	P21.9	Asphyxie unter Geburt, nnbez
I66.8	Verschl u Sten sonst zereb A	P90	Krämpfe b Neugeborenen
I66.9	Verschl u Sten nnbez zereb A	P91.0	Zerebrale Ischämie b Neugeborenen
I67.0	Dissektion zerebraler Arterien	P91.1	Erworbene periventriculäre Zysten b Neugeborenen
I67.10	Zerebrales Aneurysma (erworben)	P91.2	Zerebrale Leukomalazie b Neugeborenen
I67.11	Zerebrale arteriovenöse Fistel (erworben)	P91.3	Zerebrale Übererregbarkeit Neugeborenes
I67.2	Zereb Atheroskl	P91.4	Zerebraler Depressionszustand Neugeborenes
I67.3	Progressive subkortik vaskul Enzephalopathie	P91.5	Koma b Neugeborenen
I67.5	Moyamoya-Syndrom	P91.6	Hypoxisch-ischäm Enzephalopathie b Neugeb [HIE]
I67.6	Nichteitrige Thrombose intrakranielles Venensyst	P91.80	Locked-in-Synd u apallisches Synd beim Neugeborenen
I67.7	Zerebrale Arteriitis, aonkl	P91.88	Sonst näher bez zerebrale Störungen b Neugeborenen
I67.80	Vasospasmen bei Subarachnoidalblutung	P91.9	Zerebrale Störung b Neugeborenen, nnbez
I67.88	Sonstige näher bezeichnete zerebrovaskuläre Krankheiten	P94.0	Transitorische Myasthenia gravis b Neugeborenen
I67.9	Zerebrovaskuläre KH, nnbez	P94.2	Angeborene Muskelhypotonie
I68.1	Zerebrale Arteriitis b aokl infekt u parasitären KH	Q00.0	Anenzephalie
I68.2	Zerebrale Arteriitis b sonst aokl KH	Q00.1	Kraniorhachischisis
I68.8	Sonstige zerebrovask Stör b aokl KH	Q00.2	Inienzephalie
I69.0	Folgen einer Subarachnoidalblutung	Q01.0	Frontale Enzephalozele
I69.1	Folgen einer intrazerebralen Blutung	Q01.1	Nasofrontale Enzephalozele
I69.2	Folgen einer sonst nichttraumat intrakran Blutg	Q01.2	Okzipitale Enzephalozele
I69.3	Folgen eines Hirninfarktes	Q01.8	Enzephalozele sonstiger Lokalisationen
I69.4	Folgen Schlaganfall, nicht als Blutg od Infarkt bez	Q01.9	Enzephalozele, nnbez
I69.8	Folgen so u nnbez zerebrovaskulärer KH	Q02	Mikrozephalie
I72.0	Aneurysma u Dissektion A carotis	Q03.0	Fehlbildungen Aquaeductus cerebri
I72.5	Aneurysma und Dissektion sonst präzerebraler Arterien	Q03.1	Atresie Apertura mediana/Apertura laterales 4 Ventrikel
I72.6	Aneurysma und Dissektion der A. vertebralis	Q03.8	Sonstiger angeborener Hydrozephalus
M21.33	Fallhand (erworben) Unterarm	Q03.9	Angeborener Hydrozephalus, nnbez
M21.50	Erw Klau-/Klumphand, erw Klau-/Klumpfuß, mehr Lok	Q04.0	Angeborene Fehlbildungen Corpus callosum
M21.54	Erworbene Klauenhand, Klumphand	Q04.1	Arrhinenzephalie
M53.0	Zervikozephalisches Syndrom	Q04.2	Holoprosenzephalie-Syndrom
M53.1	Zervikobranchial-Syndrom	Q04.3	Sonstige Reduktionsdeformitäten Gehirn
M54.10	Radikulopathie, mehrere Lok WS	Q04.4	Septooptische Dysplasie
M54.11	Radikulopathie, Okzipito-Atlanto-Axialbereich	Q04.5	Megalenzephalie
M54.12	Radikulopathie, Zervikalbereich	Q04.6	Angeborene Gehirnzysten
M54.13	Radikulopathie, Zervikothorakalbereich	Q04.8	Sonst nbez angeborene Fehlbildungen Gehirn
M54.19	Radikulopathie, nnbez Lokalisation	Q04.9	Angeborene Fehlbildung Gehirn, nnbez
M79.20	Neuralgie u Neuritis, nnbez, mehrere Lok	Q05.0	Zervikale Spina bifida m Hydrozephalus
M79.21	Neuralgie u Neuritis, nnbez, Schulterregion	Q05.1	Thorakale Spina bifida m Hydrozephalus
M79.22	Neuralgie u Neuritis, nnbez, Oberarm	Q05.2	Lumbale Spina bifida m Hydrozephalus
M79.23	Neuralgie u Neuritis, nnbez, Unterarm	Q05.3	Sakrale Spina bifida m Hydrozephalus
M79.24	Neuralgie u Neuritis, nnbez, Hand	Q05.4	Nnbez Spina bifida m Hydrozephalus
M79.25	Neuralgie u Neuritis, nnbez, Beckenregion/OS	Q05.5	Zervikale Spina bifida oh Hydrozephalus
M79.26	Neuralgie u Neuritis, nnbez, Unterschenkel	Q05.6	Thorakale Spina bifida oh Hydrozephalus
M79.27	Neuralgie u Neuritis, nnbez, Knöchel/Fuß	Q05.7	Lumbale Spina bifida oh Hydrozephalus
M79.28	Neuralgie u Neuritis, nnbez, sonst Lokalisation	Q05.8	Sakrale Spina bifida oh Hydrozephalus
M79.29	Neuralgie u Neuritis, nnbez, nnbez Lokalisationen	Q05.9	Spina bifida, nnbez
M89.00	Neurodystrophie [Algodystrophie], mehrere Lok	Q06.0	Amyelie
M89.01	Neurodystrophie [Algodystrophie] Schulterregion	Q06.1	Hypoplasie u Dysplasie Rückenmark
M89.02	Neurodystrophie [Algodystrophie] Oberarm	Q06.2	Diastematomyelie
M89.03	Neurodystrophie [Algodystrophie] Unterarm	Q06.3	Sonst angeborene Fehlbildung Cauda equina
M89.04	Neurodystrophie [Algodystrophie] Hand	Q06.4	Hydromyelie
M89.05	Neurodystrophie [Algodystrophie] Becken/OS	Q06.8	Sonst nbez angeborene Fehlbildungen RM
M89.06	Neurodystrophie [Algodystrophie] Unterschenkel	Q06.9	Angeborene Fehlbildung Rückenmark, nnbez
M89.07	Neurodystrophie [Algodystrophie] Knöchel/Fuß	Q07.0	Arnold-Chiari-Syndrom
M89.08	Neurodystrophie [Algodystrophie], sonst Lok	Q07.8	Sonst nbez angeborene Fehlbildungen Nervensystem
M89.09	Neurodystrophie [Algodystrophie], nnbez Lok	Q07.9	Angeborene Fehlbildung Nervensystem, nnbez
P11.3	Geburtsverletzung N facialis [VII Hirnnerv]	Q28.00	Angeborenes art-ven Aneurysma der präzerebr Gefäße
P11.4	Geburtsverletzung sonstige Hirnnerven	Q28.01	Angeborene arteriovenöse Fistel der präzerebralen Gefäße
P11.50	Geburtsverletzung Wirbelsäule u RM m akut QSL	Q28.08	Sonst angebot art-ven Fehlbild d präzerebralen Gefäße
P11.51	Geburtsverletzung Wirbelsäule u RM m chron QSL	Q28.09	Angeborene art-ven Fehlbild d präzerebr Gefäße, nnbez
P11.59	Geburtsverletzung Wirbelsäule u RM nnbez	Q28.10	Angeborenes Aneurysma der präzerebralen Gefäße

Q28.11	Angeborene Fistel der präzerebralen Gefäße	R56.8	So u nnbez Krämpfe
Q28.18	Sonst angeborene Fehlbildg d präzerebralen Gefäße	R83.0	Abnorme Liquorbefunde, abnormer Enzymwert
Q28.19	Angeborene Fehlbildung d präzerebralen Gefäße, nnbez	R83.1	Abnorme Liquorbefunde, abnormer Hormonwert
Q28.20	Angeborenes art-ven Aneurysma d zerebralen Gefäße	R83.2	Abn Wert so Drog/AM/biolakt Subst Liquor
Q28.21	Angeborene arteriovenöse Fistel der zerebralen Gefäße	R83.3	Abnormer Wert Subst vorwiegend nichtmed Herkunft Liquor
Q28.28	Sonst angeborene art-ven Fehlbildg d zerebralen Gefäße	R83.4	Abn Liquorbefunde, abnorme immunologische Befunde
Q28.29	Angeborene art-ven Fehlbildg d zerebr Gefäße, nnbez	R83.5	Abn Liquorbefunde, abnorme mikrobiologische Befunde
Q28.30	Angeborenes Aneurysma der zerebralen Gefäße	R83.6	Abn Liquorbefunde, abnorme zytologische Befunde
Q28.31	Angeborene Fistel der zerebralen Gefäße	R83.7	Abn Liquorbefunde, abnorme histologische Befunde
Q28.38	Sonstige angeborene Fehlbildungen der zerebralen Gefäße	R83.8	Abn Liquorbefunde, sonst abnorme Befunde
Q28.39	Angeborene Fehlbildung d zerebr Gefäße, nnbez	R83.9	Abn Liquorbefunde, nnbez abnormer Befund
Q76.0	Spina bifida occulta	R90.0	Intrakranielle Raumforderung
Q85.0	Neurofibromatose (nicht bösartig)	R90.8	Sonst abnorme Bef bildgebende Diagnostik ZNS
Q85.1	Tuberöse (Hirn-) Sklerose	R93.0	Abnorm Befund bildgeb Diagnostik Schädel/Kopf, aonkl
Q90.0	Trisomie 21, meiotische Non-disjunction	R94.0	Abnorme Ergebnisse Fktprüfungen ZNS
Q90.1	Trisomie 21, Mosaik (mitotische Non-disjunction)	R94.1	Abnorme Ergebnisse FktPrüf periph Nervensyst/Sinnesorgane
Q90.2	Trisomie 21, Translokation	R95.0	Plötzlicher Kindstod mit Angabe einer Obduktion
Q90.9	Down-Syndrom, nnbez	R95.9	Plötzlicher Kindstod ohne Angabe einer Obduktion
Q91.0	Trisomie 18, meiotische Non-disjunction	S02.0	Schädeldachfraktur
Q91.1	Trisomie 18, Mosaik (mitotische Non-disjunction)	S02.1	Schädelbasisfraktur
Q91.2	Trisomie 18, Translokation	S02.3	Fraktur Orbitaboden
Q91.3	Edwards-Syndrom, nnbez	S02.7	Multiple Frakturen Schädel- u Gesichtsschädelknochen
Q91.4	Trisomie 13, meiotische Non-disjunction	S02.8	Frakturen sonst Schädel- u Gesichtsschädelknochen
Q91.5	Trisomie 13, Mosaik (mitotische Non-disjunction)	S02.9	Fraktur Schädel- u Gesichtsschädelknochen, Teil nnbez
Q91.6	Trisomie 13, Translokation	S04.0	Sehnerv- u Sehbahnenverletzung
Q91.7	Patau-Syndrom, nnbez	S04.1	Verletzung Nervus oculomotorius
Q93.0	Vollständige Monosomie, meiotische Non-disjunction	S04.2	Verletzung Nervus trochlearis
Q93.1	Vollst Monosomie, Mosaik (mitotische Non-disjunction)	S04.3	Verletzung Nervus trigeminus
Q93.2	Ringchromosomen u dizentrische Chromosomen	S04.4	Verletzung Nervus abducens
Q93.3	Deletion kurzer Arm Chromosom 4	S04.5	Verletzung Nervus facialis
Q93.4	Deletion kurzer Arm Chromosom 5	S04.7	Verletzung Nervus accessorius
Q93.5	Sonstige Deletionen Chromosomenteil	S04.8	Verletzung sonstiger Hirnnerven
Q93.6	Deletionen, nur in Prometaphase sichtbar	S04.9	Verletzung nnbez Hirnnerv
Q93.7	Deletionen m so komplexen Rearrangements	S06.0	Gehirnerschütterung
Q93.8	Sonstige Deletionen Autosomen	S06.1	Traumatisches Hirnödem
Q93.9	Deletion Autosomen, nnbez	S06.20	Diffuse Hirn- u Kleinhirnverletzung, nnbez
R20.0	Anästhesie Haut	S06.21	Diffuse Hirnkontusionen
R20.1	Hypästhesie Haut	S06.22	Diffuse Kleinhirnkontusionen
R20.2	Parästhesie Haut	S06.23	Multiple intrazerebrale u zerebellare Hämatome
R20.3	Hyperästhesie Haut	S06.28	Sonstige diffuse Hirn-/Kleinhirnverletzungen
R20.8	So u nnbez Sensibilitätsstörungen Haut	S06.30	Umschriebene Hirn-/Kleinhirnverletzung, nnbez
R25.0	Abnorme Kopfbewegungen	S06.31	Umschriebene Hirnkontusion
R25.1	Tremor, nnbez	S06.32	Umschriebene Kleinhirnkontusion
R25.3	Faszikulation	S06.33	Umschriebenes zerebrales Hämatom
R25.8	So u nnbez abnorme unwillkürliche Bewegungen	S06.34	Umschriebenes zerebellares Hämatom
R26.0	Ataktischer Gang	S06.38	Sonst umschriebene Hirn-/Kleinhirnverletzungen
R26.1	Paretischer Gang	S06.4	Epidurale Blutung
R26.8	So u nnbez Störungen Gang u Mobilität	S06.5	Traumatische subdurale Blutung
R27.0	Ataxie, nnbez	S06.6	Traumatische subarachnoidale Blutung
R27.8	So u nnbez Koordinationsstörungen	S06.70	Bewußtlos b SHT, < 30 Min
R29.1	Meningismus	S06.71	Bewußtlos b SHT, 30 Min bis 24 Std
R29.2	Abnorme Reflexe	S06.72	Bewußtlos b SHT, > 24 h, m Rückk z vorh besteh BewGr
R29.3	Abnorme Körperhaltung	S06.73	Bewußtlos b SHT, > 24 h, oh Rückk z vorh besteh BewGr
R29.5	Neurologischer Neglect	S06.79	Bewußtlos b SHT, Dauer nnbez
R29.6	Sturzneigung, anderenorts nicht klassifiziert	S06.8	Sonstige intrakranielle Verletzungen
R29.8	Sonst u nnbez Sympt NS u Musk-Skelett-Syst	S06.9	Intrakranielle Verletzung, nnbez
R40.0	Somnolenz	S14.0	Kontusion Ödem zervikales Rückenmark
R40.1	Sopor	S14.10	Verletzungen zervikales Rückenmark, nnbez
R40.2	Koma, nnbez	S14.11	Komplette QS-Verletz zervikal RM
R41.0	Orientierungsstörung, nnbez	S14.12	Zentr HalsmarkVerletz (inkompl QS-Verletz)
R43.0	Anosmie	S14.13	Sonst inkompl QS-Verletz, zervikal RM
R43.1	Parosmie	S14.2	Verletzung Nervenwurzeln Halswirbelsäule
R43.2	Parageusie	S14.3	Verletzung Plexus brachialis
R43.8	So u nnbez Störung Geruchs-/Geschmackssinn	S14.4	Verletzung peripherer Nerven, Hals
R47.0	Dysphasie u Aphasie	S14.5	Verletzung zervikaler sympathischer Nerven
R47.1	Dysarthrie u Anarthrie	S14.6	Verletzung sonst u nnbez Nerven, Hals
R47.8	So u nnbez Sprech-/Sprachstörungen	S14.70	Verletzung zervikales RM, Höhe nnbez
R51	Kopfschmerz	S14.71	Verletzung Rückenmark, C1
R54	Senilität	S14.72	Verletzung Rückenmark, C2
R56.0	Fieberkrämpfe	S14.73	Verletzung Rückenmark, C3

S14.74	Verletzung Rückenmark, C4	S54.7	Verletzung mehrerer Nerven, in Höhe Unterarm
S14.75	Verletzung Rückenmark, C5	S54.8	Verletzung sonst Nerven, in Höhe Unterarm
S14.76	Verletzung Rückenmark, C6	S54.9	Verletzung nnbez Nerv, in Höhe Unterarm
S14.77	Verletzung Rückenmark, C7	S64.0	Verletzung Nervus ulnaris, in Höhe Handgelenk u Hand
S14.78	Verletzung Rückenmark, C8	S64.1	Verletzung Nervus medianus, in Höhe Handgelenk u Hand
S24.0	Kontusion u Ödem thorakales Rückenmark	S64.2	Verletzung Nervus radialis, in Höhe Handgelenk u Hand
S24.10	Verletzung thorakales Rückenmark, nnbez	S64.3	Verletzung Nn digitales, Daumen
S24.11	Kompl QS-Verletz thorakal RM	S64.4	Verletzung Nn digitales, sonstige Finger
S24.12	Inkompl QS-Verletz thorakal RM	S64.7	Verletzung mehrerer Nerven, in Höhe Handgelenk u Hand
S24.2	Verletzung Nervenwurzeln Brustwirbelsäule	S64.8	Verletzung sonst Nerven, in Höhe Handgelenk u Hand
S24.3	Verletzung peripherer Nerven Thorax	S64.9	Verletzung nnbez Nerv, in Höhe Handgelenk u Hand
S24.4	Verletzung thorakaler sympathischer Nerven	S74.0	Verletz Nervus ischiadicus, in Höhe Hüfte u Oberschenkel
S24.5	Verletzung sonstiger Nerven Thorax	S74.1	Verletzung Nervus femoralis, in Höhe Hüfte u Oberschenkel
S24.6	Verletzung eines nnbez Nervs Thorax	S74.2	Verletzung sensibler Hautnerven, in Höhe Hüfte u OS
S24.70	Verletzung thorakales RM, Höhe nnbez	S74.7	Verletz mehrerer Nerven, in Höhe Hüfte u Oberschenkel
S24.71	Verletzung Rückenmark, T1	S74.8	Verletzung sonst Nerven, in Höhe Hüfte u Oberschenkel
S24.72	Verletzung Rückenmark, T2/T3	S74.9	Verletzung nnbez Nerv, in Höhe Hüfte u Oberschenkel
S24.73	Verletzung Rückenmark, T4/T5	S84.0	Verletzung N tibialis in Höhe Unterschenkel
S24.74	Verletzung Rückenmark, T6/T7	S84.1	Verletzung N peroneus in Höhe Unterschenkel
S24.75	Verletzung Rückenmark, T8/T9	S84.2	Verletzung sensibler Hautnerven in Höhe Unterschenkel
S24.76	Verletzung Rückenmark, T10/T11	S84.7	Verletzung mehr Nerven in Höhe Unterschenkel
S24.77	Verletzung Rückenmark, T12	S84.8	Verletzung sonst Nerven in Höhe Unterschenkel
S34.0	Kontusion Ödem lumbales RM [Conus medullaris]	S84.9	Verletzung nnbez Nerv in Höhe Unterschenkel
S34.10	Kompl QS-Verletz lumbal RM	S94.0	Verletzung Nervus plantaris lateralis
S34.11	Inkompl QS-Verletz lumbal RM	S94.1	Verletzung Nervus plantaris medialis
S34.18	Sonst Verletz lumbal RM	S94.2	Verletzung Nervus peroneus prof in Höhe Knöchel Fuß
S34.2	Verletz von Nervenwurzeln Lendenwirbelsäule Kreuzbein	S94.3	Verletzung sensibler Hautnerven in Höhe Knöchel Fuß
S34.30	Kompl traumat Cauda- (equina-) Synd	S94.7	Verletzung mehr Nerven in Höhe Knöchel Fuß
S34.31	Inkompl traumat Cauda- (equina-) Synd	S94.8	Verletzung sonst Nerven in Höhe Knöchel Fuß
S34.38	So u nnbez Verletz Cauda equina	S94.9	Verletzung nnbez Nerv in Höhe Knöchel Fuß
S34.4	Verletzung Plexus lumbosacralis	T02.00	Frakturen m Beteilig von Kopf u Hals, geschlossen od onA
S34.5	Verletz sympath Nerven Lendenw-/Kreuzbein-/Beckenreg	T02.01	Frakturen m Beteiligung von Kopf u Hals, offen
S34.6	Verletz ein/mehr periph Nerv Abd LumbosakrGeg Becken	T06.0	Komb Verletz Gehirn Hirnnerven Nerven RM in Halshöhe
S34.70	Verletz lumbal RM, Höhe nnbez	T06.1	Verletzung Nerven RM m Bet mehr sonst Körperregionen
S34.71	Verletzung Rückenmark, L1	T06.2	Verletzung Nerven m Bet mehr Körperregionen
S34.72	Verletzung Rückenmark, L2	T09.3	Verletzung Rückenmark, Höhe nnbez
S34.73	Verletzung Rückenmark, L3	T09.4	Verletz nnbez Nerven Nervenwurzeln u Plexus im Ber Rumpf
S34.74	Verletzung Rückenmark, L4	T11.3	Verletzung nnbez Nerv obere Extremität, Höhe nnbez
S34.75	Verletzung Rückenmark, L5	T13.3	Verletz nnbez Nerv untere Extremität, Höhe nnbez
S34.76	Verletz RM, S1	T14.4	Verletzung ein/mehr Nerven an nnbez Körperregion
S34.77	Verletz RM, S2-S5	T85.0	Mechan Komplik durch ventrikulären, intrakraniellen Shunt
S34.8	Verletz so u nnbez Nerven i Höhe Abd LumbosakrGeg Becken	T85.1	Mechan Komplik durch implant elektr Stimulator Nervensyst
S44.0	Verletzung Nervus ulnaris in Höhe Oberarm	T85.81	Sonst Komplik durch interne Proth/Implant/Transplant im NS
S44.1	Verletzung Nervus medianus in Höhe Oberarm	T90.2	Folgen Fx Schädel u Gesichtsschädelknochen
S44.2	Verletzung Nervus radialis in Höhe Oberarm	T90.3	Folgen Verletzung Hirnnerven
S44.3	Verletzung Nervus axillaris	T90.5	Folgen intrakranielle Verletzung
S44.4	Verletzung Nervus musculocutaneus	T91.3	Folgen Verletzung Rückenmark
S44.5	Verletzung sensibl Hautnerven in Höhe Schulter u Oberarm	T92.4	Folgen Verletzung Nerven obere Extremität
S44.7	Verletzung mehrerer Nerven in Höhe Schulter u Oberarm	T93.4	Folgen Verletzung von Nerven untere Extremität
S44.8	Verletzung sonstiger Nerven in Höhe Schulter u Oberarm	U52.0	Frühreha-Barthel-Index: 31 und mehr Punkte
S44.9	Verletzung nnbez Nerv in Höhe Schulter u Oberarm	U52.1	Frühreha-Barthel-Index: -75 bis 30 Punkte
S54.0	Verletzung Nervus ulnaris, in Höhe Unterarm	U52.2	Frühreha-Barthel-Index: -200 bis -76 Punkte
S54.1	Verletzung Nervus medianus, in Höhe Unterarm	U52.3	Frühreha-Barthel-Index: weniger als -200 Punkte
S54.2	Verletzung Nervus radialis, in Höhe Unterarm	Z03.3	Beobachtung b Verdacht auf neurologische KH
S54.3	Verletzung sensibler Hautnerven, in Höhe Unterarm		

Prozedur für MDC 01 (MDC01-1)

89.19.10†↔ Intensive nichtinvasive Video-EEG-Intensivdiagnostik

89.19.20†↔ Invasive Video-EEG-Intensivdiagnostik bei Epilepsie

Prozedur für MDC 01 (MDC01-2)

39.8x.20↔ Implantation oder Ersetzen eines Impulsgenerators zur Aktivierung des Baroreflexes

86.94.00↔ Einsetzen oder Ersetzen von Pulsgenerator eines Neurostimulators, Einzelelektrodensystem, nicht spezifiziert ob aufladbar, n.n.bez.

56.92↔ Implantation eines elektronischen Ureterstimulators

86.94.10↔ Einsetzen von Pulsgenerator eines intrakraniellen Neurostimulators, Einzelelektrodensystem, nicht wiederaufladbar

56.93↔ Ersetzen eines elektronischen Ureterstimulators

57.96↔ Implantation eines elektronischen Blasenstimulators

86.94.11↔ Einsetzen von Pulsgenerator eines epiduralen Neurostimulators, Einzelelektrodensystem, nicht wiederaufladbar

57.97↔ Ersetzen eines elektronischen Blasenstimulators

86.94.12↔	Einsetzen von Pulsgenerator eines peripheren Neurostimulators, Einzelelektrodensystem, nicht wiederaufladbar	86.96.00↔	Einsetzen oder Ersetzen von sonstigem Pulsgenerator eines Neurostimulators, n.n.bez.
86.94.20↔	Ersetzen von Pulsgenerator eines intrakraniellen Neurostimulators, Einzelelektrodensystem, nicht wiederaufladbar	86.96.10↔	Einsetzen von Pulsgenerator zur Vorderwurzelstimulation
86.94.21↔	Ersetzen von Pulsgenerator eines epiduralen Neurostimulators, Einzelelektrodensystem, nicht wiederaufladbar	86.96.11↔	Einsetzen von Pulsgenerator zur Vagusnervstimulation
86.94.22↔	Ersetzen von Pulsgenerator eines peripheren Neurostimulators, Einzelelektrodensystem, nicht wiederaufladbar	86.96.20↔	Ersetzen von Pulsgenerator zur Vorderwurzelstimulation
86.94.99↔	Einsetzen oder Ersetzen von Pulsgenerator eines Neurostimulators, Einzelelektrodensystem, nicht spezifiziert ob aufladbar, sonstige	86.96.21↔	Ersetzen von Pulsgenerator zur Vagusnervstimulation
86.95.00↔	Einsetzen oder Ersetzen von Pulsgenerator eines Neurostimulators, Mehrelektrodensystem, nicht spezifiziert ob aufladbar, n.n.bez.	86.96.99↔	Einsetzen oder Ersetzen von sonstigem Pulsgenerator eines Neurostimulators, sonstige
86.95.10↔	Einsetzen von Pulsgenerator eines intrakraniellen Neurostimulators, Mehrelektrodensystem, nicht wiederaufladbar	86.97↔	Einsetzen oder Ersetzen von aufladbarem Pulsgenerator eines Neurostimulators, Einzelelektrodensystem
86.95.11↔	Einsetzen von Pulsgenerator eines epiduralen Neurostimulators, Mehrelektrodensystem, nicht wiederaufladbar	86.98.00↔	Einsetzen oder Ersetzen von aufladbarem Pulsgenerator eines Neurostimulators, Mehrelektrodensystem, n.n.bez.
86.95.12↔	Einsetzen von Pulsgenerator eines peripheren Neurostimulators, Mehrelektrodensystem, nicht wiederaufladbar	86.98.10↔	Einsetzen von aufladbarem Pulsgenerator eines intrakraniellen Neurostimulators, Mehrelektrodensystem
86.95.20↔	Ersetzen von Pulsgenerator eines intrakraniellen Neurostimulators, Mehrelektrodensystem, nicht wiederaufladbar	86.98.11↔	Einsetzen von aufladbarem Pulsgenerator eines epiduralen Neurostimulators, Mehrelektrodensystem
86.95.21↔	Ersetzen von Pulsgenerator eines epiduralen Neurostimulators, Mehrelektrodensystem, nicht wiederaufladbar	86.98.12↔	Einsetzen von aufladbarem Pulsgenerator eines peripheren Neurostimulators, Mehrelektrodensystem
86.95.22↔	Ersetzen von Pulsgenerator eines peripheren Neurostimulators, Mehrelektrodensystem, nicht wiederaufladbar	86.98.20↔	Ersetzen von aufladbarem Pulsgenerator eines intrakraniellen Neurostimulators, Mehrelektrodensystem
86.95.99↔	Einsetzen oder Ersetzen von Pulsgenerator eines Neurostimulators, Mehrelektrodensystem, nicht spezifiziert ob aufladbar, sonstige	86.98.21↔	Ersetzen von aufladbarem Pulsgenerator eines epiduralen Neurostimulators, Mehrelektrodensystem
		86.98.22↔	Ersetzen von aufladbarem Pulsgenerator eines peripheren Neurostimulators, Mehrelektrodensystem
		86.98.99↔	Einsetzen oder Ersetzen von aufladbarem Pulsgenerator eines Neurostimulators, Mehrelektrodensystem, sonstige

ADRG B01**Mehrzeitige kompl. OR-Prozeduren bei Krankheiten und Störungen des Nervensystems oder Epilepsiechirurgie mit invasivem präop. Video-EEG**

Mehrzeitige komplexe OR-Prozeduren oder Prozedur in Tabelle B01-1 und Prozedur in Tabelle B01-2

DRG B01A**Mehrzeitige kompl. OR-Prozeduren bei Krankheiten und Störungen des Nervensystems mit intensivmedizinischer Komplexbehandlung > 196/184 Aufwandspunkte**

Mehrzeitige komplexe OR-Prozeduren und mindestens eine Prozedur in Tabelle B01-3

DRG B01B**Mehrzeitige kompl. OR-Prozeduren oder Epilepsiechirurgie mit invasivem präop. Video-EEG****Prozedur B01-1**

89.19.20‡↔ Invasive Video-EEG-Intensivdiagnostik bei Epilepsie

Prozedur B01-2

01.26↔	Einsetzen und Ersetzen eines Katheters in die Schädelhöhle oder Hirngewebe	01.39.29↔	Sonstige Inzision am Gehirn, Stereotaktische Entleerung sonstiger intrakranieller Flüssigkeit
01.29.00↔	Revision ohne Ersatz von Katheter(n) aus Schädelhöhle oder Hirngewebe, n.n.bez.	01.39.30↔	Sonstige Inzision am Gehirn, Entfernung eines intrazerebralen Fremdkörpers
01.29.10↔	Stereotaktische Revision ohne Ersatz von intrazerebralen Kathetern zur intraventrikulären Infusion	01.39.40↔	Anlegen einer externen Drainage am Liquorsystem (z.B. ventrikulär, zisternal, subdural)
01.29.99↔	Revision ohne Ersatz von Katheter(n) aus Schädelhöhle oder Hirngewebe, sonstige	01.39.41↔	Anlegen eines Reservoirs am Liquorsystem (z.B. ventrikulär, zisternal, subdural)
01.31.00↔	Inzision an den Hirnhäuten, n.n.bez.	01.39.42↔	Entfernen eines Reservoirs am Liquorsystem (z.B. ventrikulär, zisternal, subdural)
01.31.10↔	Inzision an den Hirnhäuten zur Entleerung eines subduralen Hämatoms (Hygroms)	01.39.50↔	Entfernung eines intrakraniellen Implantats
01.31.11↔	Inzision an den Hirnhäuten zur Entleerung eines subduralen Empyems	01.39.99↔	Sonstige Inzision am Gehirn, sonstige
01.31.20↔	Inzision an den Hirnhäuten zur Drainage von subduraler und subarachnoidaler Flüssigkeit	01.51.00↔	Exzision von Läsion oder Gewebe an den Hirnhäuten, n.n.bez.
01.31.99↔	Inzision an den Hirnhäuten, sonstige	01.51.10↔	Exzision von Tumorgewebe an den Hirnhäuten mit Präparation von infiltriertem Nachbar gewebe
01.39.00↔	Sonstige Inzision am Gehirn, n.n.bez.	01.51.99↔	Exzision von Läsion oder Gewebe an den Hirnhäuten, sonstige
01.39.19↔	Sonstige Inzision am Gehirn, Entleerung von sonstiger intrazerebraler Flüssigkeit	01.52.00↔	Hemisphärektomie, n.n.bez.
		01.52.10↔	Hemisphärektomie, hirneigenes intrazerebrales Tumorgewebe

01.52.11↔	Hemisphärektomie, nicht hirneigenes intrazerebrales Tumorgewebe	02.99.14↔	Stereotaktische Implantation, Revision oder Wechsel von intrazerebralen Kathetern zur intraventriculären Infusion
01.52.99↔	Hemisphärektomie, sonstige	02.99.20↔	Umwandlung eines Liquorshunts (oder Hirnwasserableitung) in eine Mehrfachableitung
01.53.00↔	Lobektomie am Gehirn, n.n.bez.	02.99.29↔	Sonstige Revision und Entfernung von Liquorableitungen
01.53.10↔	Lobektomie am Gehirn, hirneigenes intrazerebrales Tumorgewebe	02.99.30↔	Implantation oder Wechsel einer intrakraniellen Messsonde
01.53.11↔	Lobektomie am Gehirn, nicht hirneigenes intrazerebrales Tumorgewebe	02.99.31↔	Revision ohne Ersatz einer intrakraniellen Messsonde
01.53.99↔	Lobektomie am Gehirn, sonstige	02.99.40↔	Implantation oder Wechsel einer Neuroprothese
01.59.00↔	Sonstige Exzision oder Destruktion von Läsion oder Gewebe am Gehirn, n.n.bez.	02.99.41↔	Revision ohne Ersatz einer Neuroprothese
01.59.10↔	Sonstige Exzision von hirneigenem intrazerebralen Tumorgewebe am Gehirn	02.99.50↔	Implantation und Entfernung eines Katheter-Ballon-Systems zur intrazerebralen Brachytherapie
01.59.11↔	Sonstige Exzision von nicht hirneigenem intrazerebralen Tumorgewebe am Gehirn	02.99.70↔	Revision ohne Ersatz der Elektroden eines intrakraniellen Neurostimulators, n.n.bez.
01.59.12↔	Sonstige Exzision von Läsion oder Gewebe am Gehirn, Débridement einer Kontusion am Gehirn	02.99.71↔	Revision ohne Ersatz der Elektroden eines intrakraniellen Neurostimulators, stereotaktisch, permanentes Einzelelektrodensystem zur Dauerstimulation
01.59.19↔	Sonstige Exzision von Läsion oder Gewebe am Gehirn, sonstige	02.99.72↔	Revision ohne Ersatz der Elektroden eines intrakraniellen Neurostimulators, stereotaktisch, permanentes Mehrelektrodensystem zur Dauerstimulation
01.59.20↔	Sonstige Destruktion von hirneigenem intrazerebralen Tumorgewebe am Gehirn	02.99.79↔	Revision ohne Ersatz der Elektroden eines intrakraniellen Neurostimulators, sonstige
01.59.21↔	Sonstige Destruktion von nicht hirneigenem intrazerebralen Tumorgewebe am Gehirn	02.99.90↔	Sonstige stereotaktische Operationen an Schädel, Gehirn und Hirnhäuten
01.59.29↔	Sonstige Destruktion von Läsion oder Gewebe am Gehirn, sonstige	92.39.00↔	Sonstige stereotaktische Radiochirurgie, n.n.bez.
01.59.99↔	Sonstige Exzision oder Destruktion von Läsion oder Gewebe am Gehirn, sonstige	92.39.01↔	Andere Hochvoltstrahlentherapie, stereotaktische Bestrahlung, fraktioniert, zerebral, n.n.bez.
02.14↔	Exzision am Plexus chorioideus	92.39.11↔	Andere Hochvoltstrahlentherapie, stereotaktische Bestrahlung, fraktioniert, extrazerebral, n.n.bez.
02.93.00↔	Implantation oder Ersetzen der Elektrode(n) eines intrakraniellen Neurostimulators, n.n.bez.	92.39.20↔	Andere Hochvoltstrahlentherapie, stereotaktische Bestrahlung, fraktioniert, zerebral, intensitätsmodulierte Radiotherapie
02.93.10↔	Implantation oder Ersetzen von temporären Mikroelektroden zur monolokulären Ableitung und Stimulation	92.39.21↔	Andere Hochvoltstrahlentherapie, stereotaktische Bestrahlung, fraktioniert, zerebral, intensitätsmodulierte Bogenbestrahlung (IMAT)
02.93.11↔	Implantation oder Ersetzen von temporären Mikroelektroden zur multilokulären Ableitung und Stimulation	92.39.22↔	Andere Hochvoltstrahlentherapie, stereotaktische Bestrahlung, fraktioniert, zerebral, bildgestützte Einstellung
02.93.20↔	Implantation oder Ersetzen von permanenten Mikroelektroden zur monolokulären Ableitung und Stimulation	92.39.29↔	Andere Hochvoltstrahlentherapie, stereotaktische Bestrahlung, fraktioniert, zerebral, sonstige
02.93.21↔	Implantation oder Ersetzen von permanenten Mikroelektroden zur multilokulären Ableitung und Stimulation	92.39.30↔	Andere Hochvoltstrahlentherapie, stereotaktische Bestrahlung, fraktioniert, extrazerebral, intensitätsmodulierte Radiotherapie
02.93.99↔	Implantation oder Ersetzen der Elektrode(n) eines intrakraniellen Neurostimulators, sonstige	92.39.31↔	Andere Hochvoltstrahlentherapie, stereotaktische Bestrahlung, fraktioniert, extrazerebral, intensitätsmodulierte Bogenbestrahlung (IMAT)
02.96↔	Einsetzen einer sphenoidalen Elektrode	92.39.32↔	Andere Hochvoltstrahlentherapie, stereotaktische Bestrahlung, fraktioniert, extrazerebral, bildgestützte Einstellung
02.99.10↔	Stereotaktische Eingriffe am Liquorsystem	92.39.39↔	Andere Hochvoltstrahlentherapie, stereotaktische Bestrahlung, fraktioniert, extrazerebral, sonstige
02.99.11↔	Stereotaktische Implantation und Explantation von radioaktivem Material als selbständiger Eingriff		
02.99.12↔	Stereotaktische Implantation von Gewebe an Schädel, Gehirn und Hirnhäuten		
02.99.13↔	Stereotaktische Instillation von Medikamenten als selbständiger Eingriff		

Prozedur B01-3

99.b7.13†↔	Intensivmedizinische Komplexbehandlung, 185 bis 360 Aufwandspunkte	99.b7.1f†↔	Intensivmedizinische Komplexbehandlung, 3221 bis 3680 Aufwandspunkte
99.b7.14†↔	Intensivmedizinische Komplexbehandlung, 361 bis 552 Aufwandspunkte	99.b7.1g†↔	Intensivmedizinische Komplexbehandlung, 3681 bis 4600 Aufwandspunkte
99.b7.15†↔	Intensivmedizinische Komplexbehandlung, 553 bis 828 Aufwandspunkte	99.b7.1h†↔	Intensivmedizinische Komplexbehandlung, 4601 bis 5520 Aufwandspunkte
99.b7.16†↔	Intensivmedizinische Komplexbehandlung, 829 bis 1104 Aufwandspunkte	99.b7.1i†↔	Intensivmedizinische Komplexbehandlung, 5521 bis 7360 Aufwandspunkte
99.b7.17†↔	Intensivmedizinische Komplexbehandlung, 1105 bis 1380 Aufwandspunkte	99.b7.1j†↔	Intensivmedizinische Komplexbehandlung, 7361 bis 9200 Aufwandspunkte
99.b7.18†↔	Intensivmedizinische Komplexbehandlung, 1381 bis 1656 Aufwandspunkte	99.b7.1k†↔	Intensivmedizinische Komplexbehandlung, 9201 bis 11040 Aufwandspunkte
99.b7.1a†↔	Intensivmedizinische Komplexbehandlung, 1657 bis 1932 Aufwandspunkte	99.b7.1l†↔	Intensivmedizinische Komplexbehandlung, 11041 bis 13800 Aufwandspunkte
99.b7.1b†↔	Intensivmedizinische Komplexbehandlung, 1933 bis 2208 Aufwandspunkte	99.b7.1m†↔	Intensivmedizinische Komplexbehandlung, 13801 bis 16560 Aufwandspunkte
99.b7.1c†↔	Intensivmedizinische Komplexbehandlung, 2209 bis 2484 Aufwandspunkte	99.b7.1n†↔	Intensivmedizinische Komplexbehandlung, 16561 bis 19320 Aufwandspunkte
99.b7.1d†↔	Intensivmedizinische Komplexbehandlung, 2485 bis 2760 Aufwandspunkte	99.b7.1o†↔	Intensivmedizinische Komplexbehandlung, 19321 und mehr Aufwandspunkte
99.b7.1e†↔	Intensivmedizinische Komplexbehandlung, 2761 bis 3220 Aufwandspunkte	99.b7.21†↔	Intensivmedizinische Komplexbehandlung im Kindesalter (Basisprozedur), 197 bis 392 Aufwandspunkte

99.b7.22†↔	Intensivmedizinische Komplexbehandlung im Kindesalter (Basisprozedur), 393 bis 588 Aufwandspunkte	99.b7.2f†↔	Intensivmedizinische Komplexbehandlung im Kindesalter (Basisprozedur), 3921 bis 4410 Aufwandspunkte
99.b7.23†↔	Intensivmedizinische Komplexbehandlung im Kindesalter (Basisprozedur), 589 bis 784 Aufwandspunkte	99.b7.2g†↔	Intensivmedizinische Komplexbehandlung im Kindesalter (Basisprozedur), 4411 bis 4900 Aufwandspunkte
99.b7.24†↔	Intensivmedizinische Komplexbehandlung im Kindesalter (Basisprozedur), 785 bis 980 Aufwandspunkte	99.b7.2h†↔	Intensivmedizinische Komplexbehandlung im Kindesalter (Basisprozedur), 4901 bis 5880 Aufwandspunkte
99.b7.25†↔	Intensivmedizinische Komplexbehandlung im Kindesalter (Basisprozedur), 981 bis 1176 Aufwandspunkte	99.b7.2i†↔	Intensivmedizinische Komplexbehandlung im Kindesalter (Basisprozedur), 5881 bis 6860 Aufwandspunkte
99.b7.26†↔	Intensivmedizinische Komplexbehandlung im Kindesalter (Basisprozedur), 1177 bis 1470 Aufwandspunkte	99.b7.2j†↔	Intensivmedizinische Komplexbehandlung im Kindesalter (Basisprozedur), 6861 bis 7840 Aufwandspunkte
99.b7.27†↔	Intensivmedizinische Komplexbehandlung im Kindesalter (Basisprozedur), 1471 bis 1764 Aufwandspunkte	99.b7.2k†↔	Intensivmedizinische Komplexbehandlung im Kindesalter (Basisprozedur), 7841 bis 9800 Aufwandspunkte
99.b7.28†↔	Intensivmedizinische Komplexbehandlung im Kindesalter (Basisprozedur), 1765 bis 2058 Aufwandspunkte	99.b7.2l†↔	Intensivmedizinische Komplexbehandlung im Kindesalter (Basisprozedur), 9801 bis 11760 Aufwandspunkte
99.b7.2a†↔	Intensivmedizinische Komplexbehandlung im Kindesalter (Basisprozedur), 2059 bis 2352 Aufwandspunkte	99.b7.2m†↔	Intensivmedizinische Komplexbehandlung im Kindesalter (Basisprozedur), 11761 bis 13720 Aufwandspunkte
99.b7.2b†↔	Intensivmedizinische Komplexbehandlung im Kindesalter (Basisprozedur), 2353 bis 2646 Aufwandspunkte	99.b7.2n†↔	Intensivmedizinische Komplexbehandlung im Kindesalter (Basisprozedur), 13721 bis 16660 Aufwandspunkte
99.b7.2c†↔	Intensivmedizinische Komplexbehandlung im Kindesalter (Basisprozedur), 2647 bis 2940 Aufwandspunkte	99.b7.2o†↔	Intensivmedizinische Komplexbehandlung im Kindesalter (Basisprozedur), 16661 bis 19600 Aufwandspunkte
99.b7.2d†↔	Intensivmedizinische Komplexbehandlung im Kindesalter (Basisprozedur), 2941 bis 3430 Aufwandspunkte	99.b7.2p†↔	Intensivmedizinische Komplexbehandlung im Kindesalter (Basisprozedur), 19601 und mehr Aufwandspunkte
99.b7.2e†↔	Intensivmedizinische Komplexbehandlung im Kindesalter (Basisprozedur), 3431 bis 3920 Aufwandspunkte		

ADRG B02**Komplexe Kraniotomie oder Wirbelsäulen-Operation**

(Mindestens eine Prozedur in Tabelle B02-1 und (PCCL > 3 oder mindestens eine Prozedur in Tabelle B02-2) oder Prozedur in Tabelle B02-3) und (mindestens eine Prozedur in Tabelle B02-4 oder PCCL > 3 oder Komplizierende Prozeduren)

DRG B02A**Komplexe Kraniotomie oder Wirbelsäulen-Operation, Alter < 6 Jahre oder < 18 Jahre mit grossem intrakraniellen Eingriff, mit äusserst schweren CC, oder Intensivmedizinische Komplexbehandlung > 196/184 Aufwandspunkte**

(Alter < 6 Jahre oder Alter < 18 Jahre und Prozedur in Tabelle B02-5) und PCCL > 3 oder mindestens eine Prozedur in Tabelle B02-6

DRG B02B**Komplexe Kraniotomie oder Wirbelsäulen-Operation mit intraop. Monitoring oder kompliz. Prozeduren oder grossem intrakraniellen Eingriff**

Prozedur in Tabelle B02-7 oder Prozedur in Tabelle B02-5 oder Komplizierende Prozeduren

DRG B02C**Komplexe Kraniotomie oder Wirbelsäulen-Operation****Prozedur B02-1**

00.65.00↔	Perkutanes Einsetzen von sonstigem(n) intrakraniellen vaskulären Stent(s), n.n.bez.	01.23.29↔	Rekraniotomie mit Entfernen von sonstigen Material
00.65.11↔	Perkutanes transluminale Einsetzen von intrakraniellen vaskulären Mikrostent(s)	01.23.99↔	Rekraniotomie, sonstige
00.65.99↔	Perkutanes Einsetzen von sonstigem(n) intrakraniellen vaskulären Stent(s), sonstige	01.24.00↔	Sonstige Kraniotomie, n.n.bez.
01.12.00↔	Offene Biopsie an den Hirnhäuten, n.n.bez.	01.24.10↔	Sonstige Kraniotomie mit Dekompression
01.12.10↔	Stereotaktische offene Biopsie an den Hirnhäuten	01.24.11↔	Sonstige Kraniotomie zur Entleerung eines epiduralen Hämatoms
01.12.99↔	Offene Biopsie an den Hirnhäuten, sonstige	01.24.12↔	Sonstige Kraniotomie zur Entleerung eines epiduralen Empyems
01.14.00↔	Offene Biopsie am Gehirn, n.n.bez.	01.24.13↔	Sonstige Kraniotomie, Einlegen von alloplastischem Material oder Medikamententrägers in den Schädelknochen oder Epiduralraum
01.14.10↔	Stereotaktische offene Biopsie am Gehirn	01.24.14↔	Sonstige Kraniotomie, Entfernung von alloplastischem Material oder Medikamententrägers aus Schädelknochen oder Epiduralraum
01.14.99↔	Offene Biopsie am Gehirn, sonstige	01.24.15↔	Sonstige Kraniotomie, Entfernung eines Fremdkörpers aus Schädelknochen oder Epiduralraum
01.15↔	Biopsie am Schädel	01.24.16↔	Sonstige Kraniotomie, sonstige Drainage epiduraler Flüssigkeit oder aus sonstigen Gründen
01.21↔	Inzision und Drainage an den kranialen Sinus	01.24.20↔	Kraniotomie der Kalotte als Zugang, n.n.bez.
01.22↔	Entfernen der Elektrode(n) eines intrakraniellen Neurostimulators	01.24.22↔	Stereotaktisch geführte Schädelöffnung über die Kalotte als Zugang
01.23.00↔	Rekraniotomie, n.n.bez.	01.24.29↔	Kraniotomie der Kalotte als Zugang, sonstige
01.23.10↔	Rekraniotomie mit Einbringen einer Drainage	01.24.30↔	Zugang zur Schädelbasis, n.n.bez.
01.23.20↔	Rekraniotomie mit Entfernen von alloplastischem Material oder Medikamententrägers aus dem Schädelknochen		
01.23.21↔	Rekraniotomie mit Entfernen von alloplastischem Material oder Medikamententräger aus dem Epiduralraum		

01.24.31↔	Zugang zur Schädelbasis, transoral	01.53.10↔	Lobektomie am Gehirn, hirneigenes intrazerebrales Tumorgewebe
01.24.32↔	Zugang zur Schädelbasis, transoral mit Spaltung des weichen Gaumens	01.53.11↔	Lobektomie am Gehirn, nicht hirneigenes intrazerebrales Tumorgewebe
01.24.33↔	Zugang zur Schädelbasis, transoral mit Spaltung des weichen sowie harten Gaumens	01.53.99↔	Lobektomie am Gehirn, sonstige
01.24.34↔	Zugang zur Schädelbasis, transsphenoidal	01.59.00↔	Sonstige Exzision oder Destruktion von Läsion oder Gewebe am Gehirn, n.n.bez.
01.24.35↔	Zugang zur Schädelbasis, transethmoidal	01.59.10↔	Sonstige Exzision von hirneigenem intrazerebralen Tumorgewebe am Gehirn
01.24.36↔	Zugang zur Schädelbasis, transmastoidal	01.59.11↔	Sonstige Exzision von nicht hirneigenem intrazerebralen Tumorgewebe am Gehirn
01.24.37↔	Zugang zur Schädelbasis, translabyrinthär	01.59.12↔	Sonstige Exzision von Läsion oder Gewebe am Gehirn, Débridement einer Kontusion am Gehirn
01.24.38↔	Zugang zur Schädelbasis, transpyramidal	01.59.19↔	Sonstige Exzision von Läsion oder Gewebe am Gehirn, sonstige
01.24.39↔	Zugang zur Schädelbasis, sonstige	01.59.20↔	Sonstige Destruktion von hirneigenem intrazerebralen Tumorgewebe am Gehirn
01.24.3a↔	Zugang zur Schädelbasis, transkondylär	01.59.21↔	Sonstige Destruktion von nicht hirneigenem intrazerebralen Tumorgewebe am Gehirn
01.24.3b↔	Zugang zur Schädelbasis, transorbital	01.59.29↔	Sonstige Destruktion von Läsion oder Gewebe am Gehirn, sonstige
01.24.3c↔	Zugang zur Schädelbasis, mit Le-Fort-I-Osteotomie	01.59.99↔	Sonstige Exzision oder Destruktion von Läsion oder Gewebe am Gehirn, sonstige
01.24.3d↔	Zugang zur Schädelbasis, transnasal-transcribiform	01.6x.10↔	Exzision und Destruktion von Tumorgewebe an der Schädelbasis
01.24.3e↔	Zugang zur Schädelbasis, transnasal-transclival	01.6x.11↔	Exzision und Destruktion von Tumorgewebe an der Kalotte
01.24.3f↔	Zugang zur Schädelbasis, transoral-transclival	01.6x.20↔	Exzision und Destruktion vom sonstigem erkrankten Gewebe an der Schädelbasis
01.24.3g↔	Zugang zur Schädelbasis, transnasal-transpterygoidal	01.6x.21↔	Exzision und Destruktion von sonstigem erkrankten Gewebe an der Kalotte
01.24.99↔	Sonstige Kraniotomie, sonstige	01.6x.22↔	Exzision und Destruktion von sonstigem erkrankten Gewebe an der Kalotte mit Hirnhäuten
01.25.00↔	Sonstige Kraniektomie, n.n.bez.	02.01↔	Eröffnen einer Schädelnaht
01.25.10↔	Sonstige Kraniektomie mit Dekompression	02.02↔	Elevation von Frakturfragmenten vom Schädel
01.25.11↔	Sonstige Kraniektomie zur Entleerung eines epiduralen Hämatoms	02.03↔	Plastische Rekonstruktion am Schädel mit Knochenlappen
01.25.12↔	Sonstige Kraniektomie zur Entleerung eines epiduralen Empyems	02.04.00↔	Knochen transplantation an den Schädel, n.n.bez.
01.25.13↔	Sonstige Kraniektomie zur Entfernung eines Fremdkörpers aus Schädelknochen oder Epiduralraum	02.04.10↔	Knochen transplantation an den Schädel, Schädeldach
01.25.14↔	Sonstige Kraniektomie mit Einlegen von alloplastischem Material oder eines Medikamententrägers in den Schädelknochen oder Epiduralraum	02.04.99↔	Knochen transplantation an den Schädel, sonstige
01.25.19↔	Sonstige Kraniektomie zur Drainage epiduraler Flüssigkeit oder aus sonstigen Gründen	02.05.00↔	Einsetzen einer Schädelknochenplatte, n.n.bez.
01.25.20↔	Sonstige Kraniektomie, Rekraniektomie mit Einbringen einer Drainage	02.05.10↔	Einsetzen eines CAD-Implantats an Hirnschädel ohne Beteiligung des Gesichtsschädels, einfacher Defekt
01.25.21↔	Sonstige Kraniektomie, Rekraniektomie zur Entfernung von alloplastischem Material oder eines Medikamententrägers aus dem Schädelknochen oder Epiduralraumes	02.05.11↔	Einsetzen eines CAD-Implantats an Hirnschädel ohne Beteiligung des Gesichtsschädels, grosser oder komplexer Defekt
01.25.99↔	Sonstige Kraniektomie, sonstige	02.05.20↔	Einsetzen eines CAD-Implantats an Hirnschädel mit Beteiligung von Orbita, Temporalregion oder frontalem Sinus, bis zu 2 Regionen
01.26↔	Einsetzen und Ersetzen eines Katheters in die Schädelhöhle oder Hirngewebe	02.05.30↔	Einsetzen eines CAD-Implantats an Hirnschädel mit Beteiligung multipler Regionen des Gesichtsschädels, ab 3 Regionen
01.29.00↔	Revision ohne Ersatz von Katheter(n) aus Schädelhöhle oder Hirngewebe, n.n.bez.	02.05.41↔	Wiedereinsetzen einer autologen Schädelknochenplatte
01.29.10↔	Stereotaktische Revision ohne Ersatz von intrazerebralen Kathetern zur intraventrikulären Infusion	02.05.99↔	Einsetzen einer Schädelknochenplatte, sonstige
01.29.99↔	Revision ohne Ersatz von Katheter(n) aus Schädelhöhle oder Hirngewebe, sonstige	02.06.00↔	Sonstige Osteoplastik am Schädel, n.n.bez.
01.39.00↔	Sonstige Inzision am Gehirn, n.n.bez.	02.06.10↔	Frontoorbitale Kranioplastik zur Verlagerung
01.39.19↔	Sonstige Inzision am Gehirn, Entleerung von sonstiger intrazerebraler Flüssigkeit	02.06.20↔	Rekonstruktion des Hirnschädels ohne Beteiligung des Gesichtsschädels, mit einfachem Implantat (Knochenzement, alloplastisches Material)
01.39.29↔	Sonstige Inzision am Gehirn, Stereotaktische Entleerung sonstiger intrakranieller Flüssigkeit	02.06.30↔	Rekonstruktion von Hirn- und Gesichtsschädel, mit einfachem Implantat (Knochenzement, alloplastisches Material)
01.39.30↔	Sonstige Inzision am Gehirn, Entfernung eines intrazerebralen Fremdkörpers	02.06.99↔	Sonstige Osteoplastik am Schädel (Kranioplastik), sonstige
01.39.40↔	Anlegen einer externen Drainage am Liquorsystem (z.B. ventrikulär, zisternal, subdural)	02.07↔	Entfernen einer Schädelknochenplatte
01.39.41↔	Anlegen eines Reservoirs am Liquorsystem (z.B. ventrikulär, zisternal, subdural)	02.11↔	Einfache Naht an der Dura mater des Gehirns
01.39.42↔	Entfernen eines Reservoirs am Liquorsystem (z.B. ventrikulär, zisternal, subdural)	02.12.00↔	Sonstige Rekonstruktion an den Hirnhäuten, n.n.bez.
01.39.50↔	Entfernung eines intrakraniellen Implantats	02.12.10↔	Sonstige Rekonstruktion an den Hirnhäuten ohne Kranioplastik
01.39.99↔	Sonstige Inzision am Gehirn, sonstige	02.12.20↔	Sonstige Rekonstruktion an den Hirnhäuten mit Kranioplastik
01.51.00↔	Exzision von Läsion oder Gewebe an den Hirnhäuten, n.n.bez.	02.12.21↔	Sonstige Duraplastik mit Kranioplastik an der Konvexität
01.51.10↔	Exzision von Tumorgewebe an den Hirnhäuten mit Präparation von infiltriertem Nachbargewebe	02.12.22↔	Sonstige Duraplastik mit Kranioplastik am kraniozervikalen Übergang
01.51.99↔	Exzision von Läsion oder Gewebe an den Hirnhäuten, sonstige	02.12.31↔	Duraplastik an der Frontobasis mit gestieltem Lappen
01.52.00↔	Hemisphärektomie, n.n.bez.	02.12.99↔	Sonstige Rekonstruktion an den Hirnhäuten, sonstige
01.52.10↔	Hemisphärektomie, hirneigenes intrazerebrales Tumorgewebe	02.13↔	Ligatur eines Gefässes der Hirnhäute
01.52.11↔	Hemisphärektomie, nicht hirneigenes intrazerebrales Tumorgewebe	02.14↔	Exzision am Plexus chorioideus
01.52.99↔	Hemisphärektomie, sonstige	02.51.00↔	Synangiöse, n.n.bez.
01.53.00↔	Lobektomie am Gehirn, n.n.bez.	02.51.11↔	EDAS (Encephalo-duro-arterio-synangiöse)

02.51.12↔	EDS (Encephalo-duro-synangiöse), Auflegen von invertierter Dura auf Grosshirnrinde	07.17.00↔	Biopsie am Corpus pineale, n.n.bez.
02.51.13↔	EDS (Encephalo-duro-synangiöse), Auflegen einer Arterie sowie invertierter Dura auf die Grosshirnrinde	07.17.10↔	Geschlossene [perkutane] [Nadel-] Biopsie am Corpus pineale
02.51.14↔	EMS (Encephalo-myo-synangiöse)	07.17.11↔	Offene Biopsie am Corpus pineale
02.51.15↔	EGPS (Encephalo-galea-periost-synangiöse)	07.17.12↔	Stereotaktische Biopsie am Corpus pineale
02.51.99↔	Synangiöse, sonstige	07.17.99↔	Biopsie am Corpus pineale, sonstige
02.92↔	Plastische Rekonstruktion am Gehirn	07.51↔	Exploration im Gebiet des Corpus pineale
02.93.00↔	Implantation oder Ersetzen der Elektrode(n) eines intrakraniellen Neurostimulators, n.n.bez.	07.52↔	Inzision am Corpus pineale
02.93.10↔	Implantation oder Ersetzen von temporären Mikroelektroden zur monolokulären Ableitung und Stimulation	07.53↔	Partielle Exzision des Corpus pineale
02.93.11↔	Implantation oder Ersetzen von temporären Mikroelektroden zur multilokulären Ableitung und Stimulation	07.54↔	Totale Exzision des Corpus pineale
02.93.20↔	Implantation oder Ersetzen von permanenten Mikroelektroden zur monolokulären Ableitung und Stimulation	07.59↔	Sonstige Operationen am Corpus pineale
02.93.21↔	Implantation oder Ersetzen von permanenten Mikroelektroden zur multilokulären Ableitung und Stimulation	07.61↔	Partielle Exzision der Hypophyse, transfrontaler Zugang
02.93.99↔	Implantation oder Ersetzen der Elektrode(n) eines intrakraniellen Neurostimulators, sonstige	07.62↔	Partielle Exzision an der Hypophyse, transsphenoidaler Zugang
02.96↔	Einsetzen einer sphenoidalen Elektrode	07.63↔	Partielle Exzision an der Hypophyse, nicht näher bezeichneter Zugang
02.99.10↔	Stereotaktische Eingriffe am Liquorsystem	07.64↔	Totale Exzision der Hypophyse, transfrontaler Zugang
02.99.11↔	Stereotaktische Implantation und Explantation von radioaktivem Material als selbständiger Eingriff	07.65↔	Totale Exzision der Hypophyse, transsphenoidaler Zugang
02.99.12↔	Stereotaktische Implantation von Gewebe an Schädel, Gehirn und Hirnhäuten	07.68↔	Totale Exzision der Hypophyse, anderer näher bezeichneter Zugang
02.99.13↔	Stereotaktische Instillation von Medikamenten als selbständiger Eingriff	07.69↔	Totale Exzision der Hypophyse, nicht näher bezeichneter Zugang
02.99.14↔	Stereotaktische Implantation, Revision oder Wechsel von intrazerebralen Kathetern zur intraventrikulären Infusion	07.71↔	Exploration der Fossa hypophysialis
02.99.20↔	Umwandlung eines Liquorshunts (oder Hirnwasserableitung) in eine Mehrfachableitung	07.72↔	Inzision an der Hypophyse
02.99.29↔	Sonstige Revision und Entfernung von Liquorableitungen	07.79↔	Sonstige Operation an der Hypophyse
02.99.30↔	Implantation oder Wechsel einer intrakraniellen Messsonde	16.01↔	Orbitotomie mit Knochenlappen
02.99.31↔	Revision ohne Ersatz einer intrakraniellen Messsonde	16.02↔	Orbitotomie mit Einsetzen eines orbitalen Implantats
02.99.40↔	Implantation oder Wechsel einer Neuroprothese	16.09↔	Sonstige Orbitotomie
02.99.41↔	Revision ohne Ersatz einer Neuroprothese	16.51.00↔	Exenteration der Orbita mit Entfernen benachbarter Strukturen, n.n.bez.
02.99.50↔	Implantation und Entfernung eines Katheter-Ballon-Systems zur intrazerebralen Brachytherapie	16.51.10↔	Exenteration der Orbita mit Entfernen benachbarter Strukturen, mit Erhalt der Lidhaut
02.99.70↔	Revision ohne Ersatz der Elektroden eines intrakraniellen Neurostimulators, n.n.bez.	16.51.11↔	Exenteration der Orbita mit Entfernen benachbarter Strukturen, ohne Erhalt der Lidhaut
02.99.71↔	Revision ohne Ersatz der Elektroden eines intrakraniellen Neurostimulators, stereotaktisch, permanentes Einzelelektrodensystem zur Dauerstimulation	16.51.99↔	Sonstige Exenteration der Orbita mit Entfernen benachbarter Strukturen
02.99.72↔	Revision ohne Ersatz der Elektroden eines intrakraniellen Neurostimulators, stereotaktisch, permanentes Mehrelektrodensystem zur Dauerstimulation	16.52.00↔	Exenteration der Orbita mit therapeutischem Entfernen von Orbitaknochen, n.n.bez.
02.99.79↔	Revision ohne Ersatz der Elektroden eines intrakraniellen Neurostimulators, sonstige	16.52.10↔	Exenteration der Orbita mit therapeutischem Entfernen von Orbitaknochen, mit Erhalt der Lidhaut
02.99.90↔	Sonstige stereotaktische Operationen an Schädel, Gehirn und Hirnhäuten	16.52.11↔	Exenteration der Orbita mit therapeutischem Entfernen von Orbitaknochen, ohne Erhalt der Lidhaut
04.01.00↔	Exzision eines Akustikusneurinoms, n.n.bez.	16.52.99↔	Sonstige Exenteration der Orbita mit therapeutischem Entfernen von Orbitaknochen
04.01.10↔	Exzision eines Akustikusneurinoms durch Kraniotomie	16.59.00↔	Sonstige Exenteration der Orbita, n.n.bez.
04.01.11↔	Exzision eines Akustikusneurinoms, Translabyrinthärer Zugang	16.59.10↔	Sonstige Exenteration der Orbita, mit Erhalt der Lidhaut
04.01.99↔	Exzision eines Akustikusneurinoms, sonstige	16.59.11↔	Sonstige Exenteration der Orbita, ohne Erhalt der Lidhaut
04.41↔	Dekompression an der Wurzel des N. trigeminus	16.59.99↔	Sonstige Exenteration der Orbita, sonstige
07.13.00↔	Biopsie an der Hypophyse, transfrontaler Zugang, n.n.bez.	16.63↔	Revision einer E nukleationstasche mit Transplantat
07.13.10↔	Geschlossene [perkutane] [Nadel-] Biopsie an der Hypophyse durch transfrontalen Zugang	16.64↔	Sonstige Revision einer E nukleationstasche
07.13.11↔	Offene Biopsie an der Hypophyse durch transfrontalen Zugang	16.66↔	Sonstige Revision einer Exenterationshöhle
07.13.12↔	Stereotaktische Biopsie an der Hypophyse durch transfrontalen Zugang	18.71.00↔	Ohrmuschelaufbau, n.n.bez.
07.13.99↔	Biopsie an der Hypophyse, transfrontaler Zugang, sonstige	18.71.10↔	Ohrmuschelaufbau, partiell, n.n.bez.
07.14.00↔	Biopsie an der Hypophyse, transsphenoidaler Zugang, n.n.bez.	18.71.11↔	Ohrmuschelaufbau, partiell mit Gewebeexpander
07.14.10↔	Geschlossene [perkutane] [Nadel-] Biopsie an der Hypophyse durch transsphenoidalen Zugang	18.71.12↔	Ohrmuschelaufbau, partiell mit Galealappen
07.14.11↔	Offene Biopsie an der Hypophyse durch transsphenoidalen Zugang	18.71.13↔	Ohrmuschelaufbau, partiell mit Knorpeltransplantat
07.14.12↔	Stereotaktische Biopsie an der Hypophyse durch transsphenoidalen Zugang	18.71.14↔	Ohrmuschelaufbau, partiell mit mikrovaskulärem Lappen
07.14.99↔	Biopsie an der Hypophyse, transsphenoidaler Zugang, sonstige	18.71.19↔	Ohrmuschelaufbau, partiell, sonstige
07.15↔	Biopsie an der Hypophyse, nicht näher bezeichneter Zugang	18.71.20↔	Ohrmuschelaufbau, total, n.n.bez.
		18.71.21↔	Ohrmuschelaufbau, total mit Gewebeexpander
		18.71.22↔	Ohrmuschelaufbau, total mit Galealappen
		18.71.23↔	Ohrmuschelaufbau, total mit Knorpeltransplantat
		18.71.24↔	Ohrmuschelaufbau, total mit mikrovaskulärem Lappen
		18.71.29↔	Ohrmuschelaufbau, total, sonstige
		18.71.30↔	Implantation von alloplastischen Materialien beim Aufbau einer Ohrmuschel
		18.71.99↔	Ohrmuschelaufbau, sonstige
		19.11↔	Stapedektomie und Stapesplastik mit Einpassen einer Stapesprothese
		19.19.00↔	Sonstige Stapedektomie und Stapesplastiken, n.n.bez.
		19.19.10↔	Stapedotomie mit Einpassen einer autogenen Stapes-Prothese (Inkus-Stapedotomie)

19.19.11↔	Stapedotomie mit Einpassen einer alloplastischen Stapes-Prothese (Inkus-Stapedotomie)	20.51.12↔	Exzision einer Läsion an der Otobasis
19.19.12↔	Malleo-Stapedotomie	20.51.99↔	Exzision einer Läsion am Mittelohr, sonstige
19.19.99↔	Sonstige Stapedektomie und Stapesplastiken, sonstige	20.79.00↔	Sonstige Inzision, Exzision und Destruktion am Innenohr, n.n.bez.
19.21↔	Revision einer Stapedotomie, Stapedektomie und Stapesplastik mit Inkus-Ersatz	20.79.10↔	Exzision einer Läsion am Labyrinth
19.29.00↔	Sonstige Revision einer Stapedotomie, Stapedektomie und Stapesplastik, n.n. bez.	20.79.11↔	Kochleosacotomie
19.29.10↔	Sonstige Revision einer Stapedotomie und Stapedektomie mit Stapes-Prothese	20.79.20↔	Labyrinthektomie, transtympanal
19.29.11↔	Sonstige Revision einer Stapedotomie und Stapedektomie mit autogener Stapes-Prothese	20.79.21↔	Labyrinthektomie, transmastoidal
19.29.12↔	Sonstige Revision einer Stapedotomie und Stapedektomie mit alloplastischer Stapes-Prothese	20.79.22↔	Labyrinthdestruktion, transtympanal
19.29.13↔	Sonstige Revision einer Stapesplastik (ohne Inkus-Ersatz)	20.79.23↔	Labyrinthdestruktion, transmastoidal
19.29.99↔	Sonstige Revision einer Stapedotomie, Stapedektomie und Stapesplastik, sonstige	20.79.99↔	Sonstige Inzision, Exzision und Destruktion am Innenohr, sonstige
19.52↔	Tympanoplastik Typ II	20.92↔	Revision einer Mastoidektomie
19.53↔	Tympanoplastik Typ III	20.99.10↔	Implantation von Knochenverankerungen am Felsenbein, Mittel- oder Innenohr
19.54↔	Tympanoplastik Typ IV	20.99.20↔	Verschluss einer Labyrinthfistel
19.55↔	Tympanoplastik Typ V	20.99.30↔	Entfernung eines Kochleaimplantats oder implantierbaren Hörgerätes
19.56.00↔	Tympanoplastik und Ossikuloplastik, n.n.bez.	20.99.99↔	Sonstige Operationen an Innen- und Mittelohr, sonstige
19.56.10↔	Tympanoplastik mit Antrotomie, Attikotomie, Attikoantrotomie oder Mastoidektomie, ohne Implantation einer Prothese oder mit Implantation eines autogenen Ossikels	22.51↔	Ethmoidotomie
19.56.11↔	Tympanoplastik mit Antrotomie, Attikotomie, Attikoantrotomie oder Mastoidektomie, mit Implantation einer alloplastischen, allo-genen oder xenogenen Prothese	22.52↔	Sphenoidektomie
19.56.20↔	Tympanoplastik mit Anlage einer Ohrdrüsenhöhle (offene Kavität), ohne Implantation einer Prothese oder mit Implantation eines autogenen Ossikels	22.63.00↔	Ethmoidektomie, n.n.bez.
19.56.21↔	Tympanoplastik mit Anlage einer Ohrdrüsenhöhle (offene Kavität), mit Implantation einer alloplastischen, allo-genen oder xenogenen Prothese	22.63.10↔	Ethmoidektomie von außen
19.56.99↔	Tympanoplastik und Ossikuloplastik, sonstige	22.63.11↔	Ethmoidektomie, endonasal oder transmaxillär
19.6↔	Revision einer Tympanoplastik	22.63.99↔	Ethmoidektomie, sonstige
20.23.00↔	Inzision am Mittelohr, n.n.bez.	22.64↔	Sphenoidektomie
20.23.10↔	Antrotomie	38.61↔	Sonstige Exzision von intrakraniellen Gefässen
20.23.11↔	Attikotomie	39.28↔	Extrakraniell-intrakranieller Gefäss-Bypass
20.23.12↔	Tympanotomie mit Abdichtung der runden und/oder ovalen Fenstermembran	39.2a↔	Intra-intrakranieller Gefäss-Bypass
20.23.13↔	Explorative Tympanotomie	39.51.00↔	Aneurysma-Clipping, n.n.bez.
20.23.99↔	Inzision am Mittelohr, sonstige	39.51.11↔	Aneurysma-Clipping intrakraniell
20.41↔	Einfache Mastoidektomie	39.51.99↔	Aneurysma-Clipping, sonstige
20.42.00↔	Radikale Mastoidektomie, n.n.bez.	39.72.00↔	Endovaskuläre plastische Rekonstruktion oder Okklusion von Gefässen am Kopf und Hals, n.n.bez.
20.42.10↔	Mastoidektomie, mit Freilegung des Fazialiskanals, ohne Dekompression des Nerven	39.72.10↔	Selektive Embolisierung von intrakraniellen Gefässen, n.n.bez.
20.42.11↔	Mastoidektomie, mit Freilegung des Fazialiskanals, mit Dekompression des Nerven	39.72.11↔	Selektive Embolisierung von intrakraniellen Gefässen mit Partikeln oder Metallspiralen
20.42.20↔	Mastoidektomie, subtotale Resektion des Felsenbeins (subtotale Petrosektomie), n.n.bez.	39.72.12↔	Selektive Embolisierung von intrakraniellen Gefässen mit embolisierenden Flüssigkeiten, ablösbaren Ballons oder Schirmen
20.42.21↔	Mastoidektomie, subtotale Resektion des Felsenbeins (subtotale Petrosektomie), ohne Obliteration	39.72.13↔	Selektive Embolisierung von intrakraniellen Gefässen durch Stents als Flow-Diverter
20.42.22↔	Mastoidektomie, subtotale Resektion des Felsenbeins (subtotale Petrosektomie), mit Obliteration von Fettgewebe	39.72.14↔	Selektive Embolisierung von intrakraniellen Gefässen mit adhäsivem Embolisat
20.42.23↔	Mastoidektomie, subtotale Resektion des Felsenbeins (subtotale Petrosektomie), mit Obliteration von Muskelgewebe	39.72.19↔	Selektive Embolisierung von intrakraniellen Gefässen, sonstige
20.42.24↔	Mastoidektomie, subtotale Resektion des Felsenbeins (subtotale Petrosektomie), mit Obliteration von Fett- und Muskelgewebe	39.72.20↔	Selektive Embolisierung von extrakraniellen Gefässen des Kopfes und des Halses, n.n.bez.
20.42.30↔	Mastoidektomie, partielle Resektion des Felsenbeins, n.n.bez.	39.72.21↔	Selektive Embolisierung von extrakraniellen Gefässen des Kopfes und des Halses mit Partikeln oder Metallspiralen
20.42.31↔	Mastoidektomie, partielle Resektion des Felsenbeins, ohne Obliteration	39.72.22↔	Selektive Embolisierung von extrakraniellen Gefässen des Kopfes und des Halses mit embolisierenden Flüssigkeiten, ablösbaren Ballons oder Schirmen
20.42.32↔	Mastoidektomie, partielle Resektion des Felsenbeins, mit Obliteration von Fettgewebe	39.72.24↔	Selektive Embolisierung von extrakraniellen Gefässen des Kopfes und des Halses mit adhäsivem Embolisat
20.42.33↔	Mastoidektomie, partielle Resektion des Felsenbeins, mit Obliteration von Muskelgewebe	39.72.29↔	Selektive Embolisierung von extrakraniellen Gefässen des Kopfes und des Halses, sonstige
20.42.34↔	Mastoidektomie, partielle Resektion des Felsenbeins, mit Obliteration von Fett- und Muskelgewebe	39.72.30↔	Perkutan-transluminale Embolisierung einer Gefässmissbildung durch Mikrokatheter, n.n.bez.
20.42.99↔	Radikale Mastoidektomie, sonstige	39.72.31↔	Perkutan-transluminale Embolisierung einer Gefässmissbildung durch Mikrokatheter, Verwendung von einem Mikrokatheter
20.51.00↔	Exzision einer Läsion am Mittelohr, n.n.bez.	39.72.32↔	Perkutan-transluminale Embolisierung einer Gefässmissbildung durch Mikrokatheter, Verwendung von zwei Mikrokathetern
20.51.10↔	Exzision einer Läsion an der Paukenhöhle	39.72.33↔	Perkutan-transluminale Embolisierung einer Gefässmissbildung durch Mikrokatheter, Verwendung von drei Mikrokathetern
20.51.11↔	Exzision einer Läsion an der Pyramidenspitze	39.72.34↔	Perkutan-transluminale Embolisierung einer Gefässmissbildung durch Mikrokatheter, Verwendung von vier Mikrokathetern
		39.72.35↔	Perkutan-transluminale Embolisierung einer Gefässmissbildung durch Mikrokatheter, Verwendung von fünf Mikrokathetern
		39.72.36↔	Perkutan-transluminale Embolisierung einer Gefässmissbildung durch Mikrokatheter, Verwendung von 6 und mehr Mikrokathetern

39.72.99↔	Endovaskuläre plastische Rekonstruktion oder Okklusion von Gefässen am Kopf und Hals, sonstige	39.79.51↔	Selektive Embolisation mit Schirmen von Gefässen der oberen Extremitäten
39.77.00↔	Perkutane transluminale und endovaskuläre Intervention an intrakraniell(en) Gefäss(en), n.n.bez.	39.79.52↔	Selektive Embolisation mit Schirmen der Aorta
39.77.10↔	Perkutane Ballonangioplastie an intrakraniell(n) Gefäss(en)	39.79.54↔	Selektive Embolisation mit Schirmen von thorakalen Gefässen
39.77.20↔	Perkutane Bladeangioplastie an intrakraniell(n) Gefäss(en)	39.79.55↔	Selektive Embolisation mit Schirmen von viszeralen Gefässen
39.77.30↔	Perkutane Laserangioplastie an intrakraniell(n) Gefäss(en)	39.79.56↔	Selektive Embolisation mit Schirmen von abdominalen Gefässen
39.77.40↔	Perkutane Atherektomie an intrakraniell(n) Gefäss(en)	39.79.57↔	Selektive Embolisation mit Schirmen von Gefässen der unteren Extremitäten
39.77.60↔	Perkutane Thrombektomie an intrakraniell(n) Gefäss(en), n.n.bez.	39.79.58↔	Selektive Embolisation mit Schirmen von spinalen Gefässen
39.77.61↔	Perkutane Rotationsthrombektomie an intrakraniell(n) Gefäss(en)	39.79.59↔	Selektive Embolisation mit Schirmen von sonstigen Gefässen, sonstige
39.77.62↔	Perkutane stentgestützte Thrombektomie an intrakraniell(n) Gefäss(en)	39.79.60↔	Selektive Embolisation mit Partikeln von sonstigen Gefässen, n.n.bez.
39.77.69↔	Perkutane Thrombektomie an intrakraniell(n) Gefäss(en), sonstige	39.79.61↔	Selektive Embolisation mit Partikeln von Gefässen der oberen Extremitäten
39.77.99↔	Perkutane transluminale endovaskuläre Intervention an intrakraniell(en) Gefäss(en), sonstige	39.79.62↔	Selektive Embolisation mit Partikeln der Aorta
39.79.11↔	Endovaskuläre Implantation eines Grafts an Viszeralgefässen	39.79.64↔	Selektive Embolisation mit Partikeln von thorakalen Gefässen
39.79.12↔	Endovaskuläre Implantation eines Grafts an Gefässen des Beckens	39.79.65↔	Selektive Embolisation mit Partikeln von viszeralen Gefässen
39.79.13↔	Endovaskuläre Implantation eines Grafts an abdominalen Gefässen	39.79.66↔	Selektive Embolisation mit Partikeln von abdominalen Gefässen
39.79.19↔	Endovaskuläre Implantation eines Grafts an sonstigen Gefässen, sonstige	39.79.67↔	Selektive Embolisation mit Partikeln von Gefässen der unteren Extremitäten
39.79.21↔	Coil-Embolisation oder -Verschluss von Gefässen der oberen Extremitäten	39.79.68↔	Selektive Embolisation mit Partikeln von spinalen Gefässen
39.79.22↔	Coil-Embolisation oder -Verschluss der Aorta	39.79.69↔	Selektive Embolisation mit Partikeln von sonstigen Gefässen, sonstige
39.79.24↔	Coil-Embolisation oder -Verschluss von thorakalen Gefässen	39.79.70↔	Katherteknischer Verschluss von Arterien mittels Laser, sonstigen Gefässen, n.n.bez.
39.79.25↔	Coil-Embolisation oder -Verschluss von viszeralen Gefässen	39.79.71↔	Katherteknischer Verschluss mittels Laser, an Arterien der oberen Extremitäten
39.79.26↔	Coil-Embolisation oder -Verschluss von abdominalen Gefässen	39.79.72↔	Katherteknischer Verschluss mittels Laser, an der Aorta
39.79.27↔	Coil-Embolisation oder -Verschluss von Gefässen der unteren Extremitäten	39.79.74↔	Katherteknischer Verschluss mittels Laser, an thorakalen Gefässen
39.79.28↔	Coil-Embolisation oder -Verschluss von spinalen Gefässen	39.79.75↔	Katherteknischer Verschluss mittels Laser, an Gefässen der unteren Extremitäten
39.79.29↔	Coil-Embolisation oder -Verschluss von sonstigen Gefässen, sonstige	39.79.76↔	Katherteknischer Verschluss mittels Laser, an viszeralen Gefässen
39.79.30↔	Selektive Embolisation mit embolisierenden Flüssigkeiten von sonstigen Gefässen, n.n.bez.	39.79.77↔	Katherteknischer Verschluss mittels Laser, an abdominalen Gefässen
39.79.31↔	Selektive Embolisation mit embolisierenden Flüssigkeiten von Gefässen der oberen Extremitäten	39.79.79↔	Katherteknischer Verschluss von Arterien mittels Laser, sonstige Gefässe, sonstige
39.79.32↔	Selektive Embolisation mit embolisierenden Flüssigkeiten der Aorta	39.79.80↔	Katherteknischer Verschluss von Arterien mittels Radiofrequenz, sonstige Gefässe, n.n.bez.
39.79.34↔	Selektive Embolisation mit embolisierenden Flüssigkeiten von thorakalen Gefässen	39.79.81↔	Katherteknischer Verschluss mittels Radiofrequenz an Arterien der oberen Extremitäten
39.79.35↔	Selektive Embolisation mit embolisierenden Flüssigkeiten von viszeralen Gefässen	39.79.82↔	Katherteknischer Verschluss mittels Radiofrequenz an der Aorta
39.79.36↔	Selektive Embolisation mit embolisierenden Flüssigkeiten von abdominalen Gefässen	39.79.84↔	Katherteknischer Verschluss mittels Radiofrequenz an thorakalen Gefässen
39.79.38↔	Selektive Embolisation mit embolisierenden Flüssigkeiten von spinalen Gefässen	39.79.85↔	Katherteknischer Verschluss mittels Radiofrequenz an Gefässen der unteren Extremitäten
39.79.39↔	Selektive Embolisation mit embolisierenden Flüssigkeiten von sonstigen Gefässen, sonstige	39.79.86↔	Katherteknischer Verschluss mittels Radiofrequenz an viszeralen Gefässen
39.79.40↔	Selektive Embolisation mit ablösbaren Ballons von sonstigen Gefässen, n.n.bez.	39.79.87↔	Katherteknischer Verschluss mittels Radiofrequenz an abdominalen Gefässen
39.79.41↔	Selektive Embolisation mit ablösbaren Ballons von Gefässen der oberen Extremitäten	39.79.89↔	Katherteknischer Verschluss mittels Radiofrequenz an sonstigen Gefässen, sonstige
39.79.42↔	Selektive Embolisation mit ablösbaren Ballons der Aorta	76.92.20↔	Einsetzen von CAD-Implantat an Gesichtsschädel ohne Beteiligung des Hirnschädels, bis zu 2 Regionen
39.79.44↔	Selektive Embolisation mit ablösbaren Ballons von thorakalen Gefässen	76.92.21↔	Einsetzen von CAD-Implantat an Gesichtsschädel ohne Beteiligung des Hirnschädels, ab 3 Regionen
39.79.45↔	Selektive Embolisation mit ablösbaren Ballons von viszeralen Gefässen	76.92.30↔	Einsetzen eines CAD-Implantats an Maxilla, zur plastischen Rekonstruktion eines einfachen Defekts
39.79.46↔	Selektive Embolisation mit ablösbaren Ballons von abdominalen Gefässen	76.92.31↔	Einsetzen eines CAD-Implantats an Maxilla, zur plastischen Rekonstruktion eines grossen oder komplexen Defekts
39.79.47↔	Selektive Embolisation mit ablösbaren Ballons von spinalen Gefässen	92.39.00↔	Sonstige stereotaktische Radiochirurgie, n.n.bez.
39.79.48↔	Selektive Embolisation mit ablösbaren Ballons von Gefässen der unteren Extremitäten	92.39.01↔	Andere Hochvoltstrahlentherapie, stereotaktische Bestrahlung, fraktioniert, zerebral, n.n.bez.
39.79.49↔	Selektive Embolisation mit ablösbaren Ballons von sonstigen Gefässen, sonstige	92.39.11↔	Andere Hochvoltstrahlentherapie, stereotaktische Bestrahlung, fraktioniert, extrazerebral, n.n.bez.
39.79.50↔	Selektive Embolisation mit Schirmen von sonstigen Gefässen, n.n.bez.	92.39.20↔	Andere Hochvoltstrahlentherapie, stereotaktische Bestrahlung, fraktioniert, zerebral, intensitätsmodulierte Radiotherapie

92.39.21↔	Andere Hochvoltstrahlentherapie, stereotaktische Bestrahlung, fraktioniert, zerebral, intensitätsmodulierte Bogenbestrahlung (IMAT)	92.39.31↔	Andere Hochvoltstrahlentherapie, stereotaktische Bestrahlung, fraktioniert, extrazerebral, intensitätsmodulierte Bogenbestrahlung (IMAT)
92.39.22↔	Andere Hochvoltstrahlentherapie, stereotaktische Bestrahlung, fraktioniert, zerebral, bildgestützte Einstellung	92.39.32↔	Andere Hochvoltstrahlentherapie, stereotaktische Bestrahlung, fraktioniert, extrazerebral, bildgestützte Einstellung
92.39.29↔	Andere Hochvoltstrahlentherapie, stereotaktische Bestrahlung, fraktioniert, zerebral, sonstige	92.39.39↔	Andere Hochvoltstrahlentherapie, stereotaktische Bestrahlung, fraktioniert, extrazerebral, sonstige
92.39.30↔	Andere Hochvoltstrahlentherapie, stereotaktische Bestrahlung, fraktioniert, extrazerebral, intensitätsmodulierte Radiotherapie		

Prozedur B02-2

01.32.00↔	Lobotomie und Traktotomie, n.n.bez.	02.12.10↔	Sonstige Rekonstruktion an den Hirnhäuten ohne Kranioplastik
01.32.10↔	Lobotomie und Traktotomie, Zingulotomie	02.12.20↔	Sonstige Rekonstruktion an den Hirnhäuten mit Kranioplastik
01.32.11↔	Lobotomie und Traktotomie, Subpiale Transsektion	02.12.21↔	Sonstige Duraplastik mit Kranioplastik an der Konvexität
01.32.12↔	Lobotomie und Traktotomie, Multiple Lobotomien	02.12.22↔	Sonstige Duraplastik mit Kranioplastik am kraniozervikalen Übergang
01.32.20↔	Lobotomie und Traktotomie, Stereotaktische Unterbrechung von Bahnsystemen	02.13↔	Ligatur eines Gefässes der Hirnhäute
01.32.99↔	Lobotomie und Traktotomie, sonstige	02.14↔	Exzision am Plexus chorioideus
01.39.10↔	Sonstige Inzision am Gehirn zur Entleerung eines intrazerebralen Hämatoms	02.2↔	Ventrikulostomie
01.39.11↔	Sonstige Inzision am Gehirn zur Entleerung eines intrazerebralen Abszesses	02.51.00↔	Synangiose, n.n.bez.
01.39.20↔	Sonstige Inzision am Gehirn, Stereotaktische Entleerung eines intrakraniellen Hämatoms	02.51.11↔	EDAS (Encephalo-duro-arterio-synangiose)
01.39.21↔	Sonstige Inzision am Gehirn, Stereotaktische Entleerung eines intrakraniellen Abszesses	02.51.12↔	EDS (Encephalo-duro-synangiose), Auflegen von invertierter Dura auf Grosshirnrinde
01.41↔	Operationen am Thalamus	02.51.13↔	EDS (Encephalo-duro-synangiose), Auflegen einer Arterie sowie invertierter Dura auf die Grosshirnrinde
01.42↔	Operationen am Globus pallidum	02.51.14↔	EMS (Encephalo-myo-synangiose)
01.51.00↔	Exzision von Läsion oder Gewebe an den Hirnhäuten, n.n.bez.	02.51.15↔	EGPS (Encephalo-galea-periost-synangiose)
01.51.10↔	Exzision von Tumorgewebe an den Hirnhäuten mit Präparation von infiltriertem Nachbargewebe	02.51.99↔	Synangiose, sonstige
01.51.99↔	Exzision von Läsion oder Gewebe an den Hirnhäuten, sonstige	02.92↔	Plastische Rekonstruktion am Gehirn
01.52.00↔	Hemisphärektomie, n.n.bez.	02.93.00↔	Implantation oder Ersetzen der Elektrode(n) eines intrakraniellen Neurostimulators, n.n.bez.
01.52.10↔	Hemisphärektomie, hirneigenes intrazerebrales Tumorgewebe	02.93.10↔	Implantation oder Ersetzen von temporären Mikroelektroden zur monolokulären Ableitung und Stimulation
01.52.11↔	Hemisphärektomie, nicht hirneigenes intrazerebrales Tumorgewebe	02.93.11↔	Implantation oder Ersetzen von temporären Mikroelektroden zur multilokulären Ableitung und Stimulation
01.52.99↔	Hemisphärektomie, sonstige	02.93.20↔	Implantation oder Ersetzen von permanenten Mikroelektroden zur monolokulären Ableitung und Stimulation
01.53.00↔	Lobektomie am Gehirn, n.n.bez.	02.93.21↔	Implantation oder Ersetzen von permanenten Mikroelektroden zur multilokulären Ableitung und Stimulation
01.53.10↔	Lobektomie am Gehirn, hirneigenes intrazerebrales Tumorgewebe	02.93.99↔	Implantation oder Ersetzen der Elektrode(n) eines intrakraniellen Neurostimulators, sonstige
01.53.11↔	Lobektomie am Gehirn, nicht hirneigenes intrazerebrales Tumorgewebe	02.96↔	Einsetzen einer sphenoidalen Elektrode
01.53.99↔	Lobektomie am Gehirn, sonstige	02.99.10↔	Stereotaktische Eingriffe am Liquorsystem
01.59.00↔	Sonstige Exzision oder Destruktion von Läsion oder Gewebe am Gehirn, n.n.bez.	02.99.11↔	Stereotaktische Implantation und Explantation von radioaktivem Material als selbständiger Eingriff
01.59.10↔	Sonstige Exzision von hirneigenem intrazerebralen Tumorgewebe am Gehirn	02.99.12↔	Stereotaktische Implantation von Gewebe an Schädel, Gehirn und Hirnhäuten
01.59.11↔	Sonstige Exzision von nicht hirneigenem intrazerebralen Tumorgewebe am Gehirn	02.99.13↔	Stereotaktische Instillation von Medikamenten als selbständiger Eingriff
01.59.12↔	Sonstige Exzision von Läsion oder Gewebe am Gehirn, Débridement einer Kontusion am Gehirn	02.99.14↔	Stereotaktische Implantation, Revision oder Wechsel von intrazerebralen Kathetern zur intraventrikulären Infusion
01.59.19↔	Sonstige Exzision von Läsion oder Gewebe am Gehirn, sonstige	02.99.20↔	Umwandlung eines Liquorshunts (oder Hirnwasserableitung) in eine Mehrfachableitung
01.59.20↔	Sonstige Destruktion von hirneigenem intrazerebralen Tumorgewebe am Gehirn	02.99.29↔	Sonstige Revision und Entfernung von Liquorableitungen
01.59.21↔	Sonstige Destruktion von nicht hirneigenem intrazerebralen Tumorgewebe am Gehirn	02.99.30↔	Implantation oder Wechsel einer intrakraniellen Messsonde
01.59.29↔	Sonstige Destruktion von Läsion oder Gewebe am Gehirn, sonstige	02.99.31↔	Revision ohne Ersatz einer intrakraniellen Messsonde
01.59.99↔	Sonstige Exzision oder Destruktion von Läsion oder Gewebe am Gehirn, sonstige	02.99.40↔	Implantation oder Wechsel einer Neuroprothese
01.6x.11↔	Exzision und Destruktion von Tumorgewebe an der Kalotte	02.99.41↔	Revision ohne Ersatz einer Neuroprothese
01.6x.21↔	Exzision und Destruktion von sonstigem erkrankten Gewebe an der Kalotte	02.99.50↔	Implantation und Entfernung eines Katheter-Ballon-Systems zur intrazerebralen Brachytherapie
02.01↔	Eröffnen einer Schädelnaht	02.99.70↔	Revision ohne Ersatz der Elektroden eines intrakraniellen Neurostimulators, n.n.bez.
02.06.10↔	Frontoorbitale Kranioplastik zur Verlagerung	02.99.71↔	Revision ohne Ersatz der Elektroden eines intrakraniellen Neurostimulators, stereotaktisch, permanentes Einzelelektrodensystem zur Dauerstimulation
02.06.20↔	Rekonstruktion des Hirnschädels ohne Beteiligung des Gesichtsschädels, mit einfachem Implantat (Knochenzement, alloplastisches Material)	02.99.72↔	Revision ohne Ersatz der Elektroden eines intrakraniellen Neurostimulators, stereotaktisch, permanentes Mehrelektrodensystem zur Dauerstimulation
02.06.30↔	Rekonstruktion von Hirn- und Gesichtsschädel, mit einfachem Implantat (Knochenzement, alloplastisches Material)	02.99.79↔	Revision ohne Ersatz der Elektroden eines intrakraniellen Neurostimulators, sonstige
02.07↔	Entfernen einer Schädelknochenplatte		

02.99.90↔	Sonstige stereotaktische Operationen an Schädel, Gehirn und Hirnhäuten	92.23.08↔	Hochvoltstrahlentherapie, andere Isotope
04.01.00↔	Exzision eines Akustikusneurinoms, n.n.bez.	92.23.09↔	Telekobaltgerät, sonstige
04.01.10↔	Exzision eines Akustikusneurinoms durch Kraniotomie	92.24.00↔	Teleradiotherapie mit Photonen, Linearbeschleuniger, n.n.bez.
04.01.11↔	Exzision eines Akustikusneurinoms, Translabyrinthärer Zugang	92.24.01↔	Teleradiotherapie mit Photonen, Linearbeschleuniger, Grossfeldbestrahlung
04.01.99↔	Exzision eines Akustikusneurinoms, sonstige	92.24.02↔	Teleradiotherapie mit Photonen, Linearbeschleuniger, Halbkörperbestrahlung
04.41↔	Dekompression an der Wurzel des N. trigeminus	92.24.03↔	Teleradiotherapie mit Photonen, Linearbeschleuniger, Ganzkörperbestrahlung
07.13.00↔	Biopsie an der Hypophyse, transfrontaler Zugang, n.n.bez.	92.24.04↔	Teleradiotherapie mit Photonen, Linearbeschleuniger, Intraoperative Strahlentherapie
07.13.10↔	Geschlossene [perkutane] [Nadel-] Biopsie an der Hypophyse durch transfrontalen Zugang	92.24.09↔	Teleradiotherapie mit Photonen, Linearbeschleuniger, sonstige
07.13.11↔	Offene Biopsie an der Hypophyse durch transfrontalen Zugang	92.24.11↔	Teleradiotherapie mit Photonen, Linearbeschleuniger, mit bildgestützter Einstellung, bis zu 2 Bestrahlungsfelder
07.13.12↔	Stereotaktische Biopsie an der Hypophyse durch transfrontalen Zugang	92.24.12↔	Teleradiotherapie mit Photonen, Linearbeschleuniger, mit bildgestützter Einstellung, mehr als 2 Bestrahlungsfelder
07.13.99↔	Biopsie an der Hypophyse, transfrontaler Zugang, sonstige	92.24.13↔	Teleradiotherapie mit Photonen, Linearbeschleuniger, mit bildgestützter Einstellung, 3D-geplante Bestrahlung
07.14.00↔	Biopsie an der Hypophyse, transsphenoidaler Zugang, n.n.bez.	92.24.14↔	Teleradiotherapie mit Photonen, Linearbeschleuniger, mit bildgestützter Einstellung, intensitätsmodulierte Radiotherapie
07.14.10↔	Geschlossene [perkutane] [Nadel-] Biopsie an der Hypophyse durch transsphenoidalen Zugang	92.24.21↔	Teleradiotherapie mit Photonen, Linearbeschleuniger, ohne bildgestützte Einstellung, bis zu 2 Bestrahlungsfelder:
07.14.11↔	Offene Biopsie an der Hypophyse durch transsphenoidalen Zugang	92.24.22↔	Teleradiotherapie mit Photonen, Linearbeschleuniger, ohne bildgestützte Einstellung, mehr als 2 Bestrahlungsfelder
07.14.12↔	Stereotaktische Biopsie an der Hypophyse durch transsphenoidalen Zugang	92.24.23↔	Teleradiotherapie mit Photonen, Linearbeschleuniger, ohne bildgestützte Einstellung, 3D-geplante Bestrahlung
07.14.99↔	Biopsie an der Hypophyse, transsphenoidaler Zugang, sonstige	92.24.24↔	Teleradiotherapie mit Photonen, Linearbeschleuniger, ohne bildgestützte Einstellung, intensitätsmodulierte Radiotherapie
07.15↔	Biopsie an der Hypophyse, nicht näher bezeichneter Zugang	92.24.30↔	Teleradiotherapie mit Photonen, hochkomplexe Radiotherapie mit spezialisierter Ausstattung
07.17.00↔	Biopsie am Corpus pineale, n.n.bez.	92.25.00↔	Teleradiotherapie mit Elektronen, Linearbeschleuniger, n.n.bez.
07.17.10↔	Geschlossene [perkutane] [Nadel-] Biopsie am Corpus pineale	92.25.01↔	Teleradiotherapie mit Elektronen, Linearbeschleuniger, Grossfeldbestrahlung
07.17.11↔	Offene Biopsie am Corpus pineale	92.25.02↔	Teleradiotherapie mit Elektronen, Linearbeschleuniger, Halbkörperbestrahlung
07.17.12↔	Stereotaktische Biopsie am Corpus pineale	92.25.03↔	Teleradiotherapie mit Elektronen, Linearbeschleuniger, Ganzkörperbestrahlung
07.17.99↔	Biopsie am Corpus pineale, sonstige	92.25.04↔	Teleradiotherapie mit Elektronen, Linearbeschleuniger, Intraoperative Strahlentherapie
07.51↔	Exploration im Gebiet des Corpus pineale	92.25.09↔	Teleradiotherapie mit Elektronen, Linearbeschleuniger, sonstige
07.52↔	Inzision am Corpus pineale	92.25.11↔	Teleradiotherapie mit Elektronen, Linearbeschleuniger, mit bildgestützter Einstellung
07.53↔	Partielle Exzision des Corpus pineale	92.25.12↔	Teleradiotherapie mit Elektronen, Linearbeschleuniger, mit bildgestützter Einstellung, bis zu 2 Bestrahlungsfelder
07.54↔	Totale Exzision des Corpus pineale	92.25.13↔	Teleradiotherapie mit Elektronen, Linearbeschleuniger, mit bildgestützter Einstellung, mehr als 2 Bestrahlungsfelder
07.59↔	Sonstige Operationen am Corpus pineale	92.25.14↔	Teleradiotherapie mit Elektronen, Linearbeschleuniger, mit bildgestützter Einstellung, 3D-geplante Bestrahlung
07.61↔	Partielle Exzision der Hypophyse, transfrontaler Zugang	92.25.15↔	Teleradiotherapie mit Elektronen, Linearbeschleuniger, mit bildgestützter Einstellung, intensitätsmodulierte Radiotherapie
07.62↔	Partielle Exzision an der Hypophyse, transsphenoidaler Zugang	92.25.21↔	Teleradiotherapie mit Elektronen, Linearbeschleuniger, ohne bildgestützte Einstellung, bis zu 2 Bestrahlungsfelder
07.63↔	Partielle Exzision an der Hypophyse, nicht näher bezeichneter Zugang	92.25.22↔	Teleradiotherapie mit Elektronen, Linearbeschleuniger, ohne bildgestützte Einstellung, mehr als 2 Bestrahlungsfelder
07.64↔	Totale Exzision der Hypophyse, transfrontaler Zugang	92.25.23↔	Teleradiotherapie mit Elektronen, Linearbeschleuniger, ohne bildgestützte Einstellung, 3D-geplante Bestrahlung
07.65↔	Totale Exzision der Hypophyse, transsphenoidaler Zugang	92.25.24↔	Teleradiotherapie mit Elektronen, Linearbeschleuniger, ohne bildgestützte Einstellung, intensitätsmodulierte Radiotherapie
07.68↔	Totale Exzision der Hypophyse, anderer näher bezeichneter Zugang	92.26.00↔	Teleradiotherapie mit anderen Partikelstrahlen, n.n.bez.
07.69↔	Totale Exzision der Hypophyse, nicht näher bezeichneter Zugang	92.26.99↔	Teleradiotherapie mit anderen Partikelstrahlen, sonstige
07.71↔	Exploration der Fossa hypophysialis	92.27.00↔	Implantation oder Einsetzen radioaktiver Elemente (Brachytherapie mit umschlossenen Radionukliden), Körperoberfläche, sonstiger oder n.n.bez. Applikationsort
07.72↔	Inzision an der Hypophyse	92.27.10↔	Implantation oder Einsetzen radioaktiver Elemente (Brachytherapie mit umschlossenen Radionukliden), weibliche Geschlechtsorgane, n.n.bez.
07.79↔	Sonstige Operation an der Hypophyse	92.27.11↔	Implantation oder Einsetzen radioaktiver Elemente (Brachytherapie mit umschlossenen Radionukliden), intrauterin
38.01↔	Inzision von intrakraniellen Gefässen	92.27.12↔	Implantation oder Einsetzen radioaktiver Elemente (Brachytherapie mit umschlossenen Radionukliden), intravaginal
38.31↔	Resektion von intrakraniellen Gefässen mit Anastomose	92.27.13↔	Implantation oder Einsetzen radioaktiver Elemente (Brachytherapie mit umschlossenen Radionukliden), intrauterin und intravaginal kombiniert
38.41↔	Resektion von intrakraniellen Blutgefässen mit Ersatz		
38.61↔	Sonstige Exzision von intrakraniellen Gefässen		
39.28↔	Extrakraniell-intrakranieller Gefäss-Bypass		
39.2a↔	Intra-intrakranieller Gefäss-Bypass		
39.51.00↔	Aneurysma-Clipping, n.n.bez.		
39.51.11↔	Aneurysma-Clipping intrakraniell		
39.51.99↔	Aneurysma-Clipping, sonstige		
39.53↔	Verschluss einer arteriovenösen Fistel		
92.20↔	Infusion von flüssigem Radioisotop		
92.21.00↔	Oberflächenstrahlentherapie, n.n.bez.		
92.21.01↔	Oberflächenstrahlentherapie, bis zu 2 Bestrahlungsfelder		
92.21.02↔	Oberflächenstrahlentherapie, mehr als 2 Bestrahlungsfelder		
92.22.00↔	Orthovoltstrahlentherapie, n.n.bez.		
92.22.01↔	Orthovoltstrahlentherapie, bis zu 2 Bestrahlungsfelder		
92.22.02↔	Orthovoltstrahlentherapie, mehr als 2 Bestrahlungsfelder		
92.22.11↔	Intraoperative Röntgenstrahlentherapie, bis 300 kV		
92.22.12↔	Intraoperative Röntgenstrahlentherapie, 300 kV - < 1 MV		
92.22.19↔	Intraoperative Röntgenstrahlentherapie, sonstige		
92.23.00↔	Hochvoltstrahlentherapie, n.n.bez.		
92.23.01↔	Telekobaltgerät bis zu 2 Bestrahlungsfelder		
92.23.02↔	Telekobaltgerät 3 bis 4 Bestrahlungsfelder		
92.23.03↔	Telekobaltgerät mehr als 4 Bestrahlungsfelder oder 3D-geplante Bestrahlung		

92.27.21↔	Implantation oder Einsetzen radioaktiver Elemente (Brachytherapie mit umschlossenen Radionukliden), Körperoberfläche	92.29.23↔	Interstitielle Brachytherapie mit Volumenimplantation von entfernbaren Strahlern in mehreren Ebenen, hohe Dosisleistung
92.27.22↔	Implantation oder Einsetzen radioaktiver Elemente (Brachytherapie mit umschlossenen Radionukliden), intrakavitär	92.29.24↔	Brachytherapie mit Implantation von entfernbaren Strahlern in mehreren Ebenen, hohe Dosisleistung, intraoperativ
92.27.23↔	Implantation oder Einsetzen radioaktiver Elemente (Brachytherapie mit umschlossenen Radionukliden), intraluminal	92.29.29↔	Interstitielle Brachytherapie mit Volumenimplantation von entfernbaren Strahlern in mehreren Ebenen, sonstige
92.27.30↔	Implantation oder Einsetzen radioaktiver Elemente (Brachytherapie mit umschlossenen Radionukliden), Gefäß n.n.bez.	92.29.31↔	Interstitielle Brachytherapie mit Implantation von permanenten Strahlern, bis 10 Quellen
92.27.31↔	Implantation oder Einsetzen radioaktiver Elemente (Brachytherapie mit umschlossenen Radionukliden), Koronargefäß	92.29.32↔	Interstitielle Brachytherapie mit Implantation von permanenten Strahlern, von 11 bis 15 Quellen
92.27.39↔	Implantation oder Einsetzen radioaktiver Elemente (Brachytherapie mit umschlossenen Radionukliden), sonstiges Gefäß	92.29.33↔	Interstitielle Brachytherapie mit Implantation von permanenten Strahlern, von 16 bis 20 Quellen
92.27.40↔	Implantation oder Einsetzen radioaktiver Elemente (Brachytherapie mit umschlossenen Radionukliden), intraoperativ	92.29.34↔	Interstitielle Brachytherapie mit Implantation von permanenten Strahlern, von 21 bis 25 Quellen
92.27.70↔	Radioaktive Moulagen, n.n.bez.	92.29.35↔	Interstitielle Brachytherapie mit Implantation von permanenten Strahlern, von 26 bis 30 Quellen
92.27.71↔	Radioaktive Moulagen, Konstruktion und Applikation von oberflächlichen radioaktiven Moulagen	92.29.36↔	Interstitielle Brachytherapie mit Implantation von permanenten Strahlern, von 31 bis 35 Quellen
92.27.72↔	Radioaktive Moulagen, Konstruktion und Applikation von nicht auf der Körperoberfläche verwendeten Applikatoren	92.29.37↔	Interstitielle Brachytherapie mit Implantation von permanenten Strahlern, von 36 bis 40 Quellen
92.27.73↔	Radioaktive Moulagen, Konstruktion und Applikation von Augenapplikatoren	92.29.38↔	Interstitielle Brachytherapie mit Implantation von permanenten Strahlern, von 41 bis 45 Quellen
92.27.79↔	Radioaktive Moulagen, sonstige	92.29.39↔	Interstitielle Brachytherapie mit Implantation von permanenten Strahlern, von 46 bis 50 Quellen
92.28.00↔	Injektion, Instillation oder orale Gabe von Radioisotopen, n.n.bez.	92.29.3a↔	Interstitielle Brachytherapie mit Implantation von permanenten Strahlern, von 51 bis 55 Quellen
92.28.01↔	Instillation von offenen Radionukliden in Gelenke	92.29.3b↔	Interstitielle Brachytherapie mit Implantation von permanenten Strahlern, von 56 bis 60 Quellen
92.28.02↔	Radiojodtherapie bis 1,2 GBq I-131, ohne Gabe von rekombinantem Thyreotropin (rh-TSH)	92.29.3c↔	Interstitielle Brachytherapie mit Implantation von permanenten Strahlern, von 61 bis 65 Quellen
92.28.03↔	Radiojodtherapie bis 1,2 GBq I-131, mit Gabe von rekombinantem Thyreotropin (rh-TSH)	92.29.3d↔	Interstitielle Brachytherapie mit Implantation von permanenten Strahlern, von 66 bis 70 Quellen
92.28.04↔	Radiojodtherapie über 1,2 bis unter 5 GBq I-131, ohne Gabe von rekombinantem Thyreotropin (rh-TSH)	92.29.3e↔	Interstitielle Brachytherapie mit Implantation von permanenten Strahlern, von 71 und mehr Quellen
92.28.05↔	Radiojodtherapie über 1,2 bis unter 5 GBq I-131, mit Gabe von rekombinantem Thyreotropin (rh-TSH)	92.29.40↔	Brachytherapie mit Oberflächenapplikatoren, n.n.bez.
92.28.06↔	Radiojodtherapie mit 5 und mehr GBq I-131, ohne Gabe von rekombinantem Thyreotropin (rh-TSH)	92.29.49↔	Brachytherapie mit Oberflächenapplikatoren, sonstige
92.28.07↔	Radiojodtherapie mit 5 und mehr GBq I-131, mit Gabe von rekombinantem Thyreotropin (rh-TSH)	92.29.51↔	Entfernung von umschlossenen Radionukliden oder inaktiven Applikatoren unter Anästhesie
92.28.11↔	Therapie mit offenen Radionukliden bei Knochenmetastasen	92.30.00↔	Stereotaktische Bestrahlung, einzeitig, n.n.bez.
92.28.13↔	Radiorzeptortherapie mit DOTA-konjugierten Somatostatin-Analoga	92.30.01↔	Stereotaktische Bestrahlung, einzeitig, zerebral, n.n.bez.
92.28.20↔	Radioimmuntherapie mit 90Y-Ibritumomab-Tiuxetan, parenteral	92.30.02↔	Stereotaktische Bestrahlung, einzeitig, extrazerebral, n.n.bez.
92.28.21↔	Gabe von Jod-131-MIBG (Metajodbenzylguanidin) parenteral	92.30.20↔	Stereotaktische Bestrahlung, einzeitig, zerebral, intensitätsmodulierte Radiotherapie
92.28.22↔	Radioimmuntherapie mit Iod 131 [I-131] tositumomab, parenteral	92.30.21↔	Stereotaktische Bestrahlung, einzeitig, zerebral, intensitätsmodulierte Bogenbestrahlung (IMAT)
92.28.23↔	Radioimmuntherapie mit sonstigen Antikörpern, parenteral	92.30.22↔	Stereotaktische Bestrahlung, einzeitig, zerebral, bildgestützte Einstellung
92.28.31↔	Selektive intravaskuläre Radiochemoembolisation mit I-131-Lipiodol	92.30.30↔	Stereotaktische Bestrahlung, einzeitig, extrazerebral, intensitätsmodulierte Radiotherapie
92.28.32↔	Selektive intravaskuläre Radionuklidtherapie (SIRT) durch Embolisation von Yttrium-90-markierten Mikrosphären	92.30.31↔	Stereotaktische Bestrahlung, einzeitig, extrazerebral, intensitätsmodulierte Bogenbestrahlung (IMAT)
92.28.33↔	Endovaskuläre Brachytherapie mit Rhenium-188	92.30.32↔	Stereotaktische Bestrahlung, einzeitig, extrazerebral, bildgestützte Einstellung
92.28.99↔	Injektion, Instillation oder orale Gabe von Radioisotopen, sonstige	92.30.99↔	Stereotaktische Bestrahlung, einzeitig, sonstige
92.29.00↔	Brachytherapie mit umschlossenen Radionukliden, n.n. bez.	92.31.00↔	Radiochirurgie mit Photonen n.n. bez., zerebral
92.29.09↔	Brachytherapie mit umschlossenen Radionukliden, sonstige	92.31.10↔	Radiochirurgie mit Photonen n.n. bez., extrazerebral
92.29.11↔	Interstitielle Brachytherapie mit Implantation von entfernbaren Strahlern in einer Ebene, niedrige Dosisleistung	92.32.00↔	Mehrquellige Photon-Radiochirurgie, n.n.bez.
92.29.12↔	Interstitielle Brachytherapie mit Implantation von entfernbaren Strahlern in einer Ebene, gepulste Dosisleistung (Pulsed dose rate)	92.32.01↔	Mehrquellige Photon-Radiochirurgie, Gamma-knife
92.29.13↔	Interstitielle Brachytherapie mit Implantation von entfernbaren Strahlern in einer Ebene, hohe Dosisleistung	92.33.00↔	Teilchen-Radiochirurgie, n.n.bez.
92.29.19↔	Interstitielle Brachytherapie mit Implantation von entfernbaren Strahlern in einer Ebene, sonstige	92.33.01↔	Andere Hochvoltstrahlentherapie, stereotaktische Bestrahlung, einzeitig, zerebral
92.29.21↔	Interstitielle Brachytherapie mit Volumenimplantation von entfernbaren Strahlern in mehreren Ebenen, niedrige Dosisleistung	92.33.11↔	Andere Hochvoltstrahlentherapie, stereotaktische Bestrahlung, einzeitig, extrazerebral
92.29.22↔	Interstitielle Brachytherapie mit Volumenimplantation von entfernbaren Strahlern in mehreren Ebenen, gepulste Dosisleistung (Pulsed dose rate)	92.39.00↔	Sonstige stereotaktische Radiochirurgie, n.n.bez.
		92.39.01↔	Andere Hochvoltstrahlentherapie, stereotaktische Bestrahlung, fraktioniert, zerebral, n.n.bez.
		92.39.11↔	Andere Hochvoltstrahlentherapie, stereotaktische Bestrahlung, fraktioniert, extrazerebral, n.n.bez.
		92.39.20↔	Andere Hochvoltstrahlentherapie, stereotaktische Bestrahlung, fraktioniert, zerebral, intensitätsmodulierte Radiotherapie

92.39.21↔	Andere Hochvoltstrahlentherapie, stereotaktische Bestrahlung, fraktioniert, zerebral, intensitätsmodulierte Bogenbestrahlung (IMAT)	92.39.31↔	Andere Hochvoltstrahlentherapie, stereotaktische Bestrahlung, fraktioniert, extrazerebral, intensitätsmodulierte Bogenbestrahlung (IMAT)
92.39.22↔	Andere Hochvoltstrahlentherapie, stereotaktische Bestrahlung, fraktioniert, zerebral, bildgestützte Einstellung	92.39.32↔	Andere Hochvoltstrahlentherapie, stereotaktische Bestrahlung, fraktioniert, extrazerebral, bildgestützte Einstellung
92.39.29↔	Andere Hochvoltstrahlentherapie, stereotaktische Bestrahlung, fraktioniert, zerebral, sonstige	92.39.39↔	Andere Hochvoltstrahlentherapie, stereotaktische Bestrahlung, fraktioniert, extrazerebral, sonstige
92.39.30↔	Andere Hochvoltstrahlentherapie, stereotaktische Bestrahlung, fraktioniert, extrazerebral, intensitätsmodulierte Radiotherapie	92.41↔	Intraoperative Strahlentherapie mit Elektronen

Prozedur B02-3

77.99.20↔	Totale Resektion eines Wirbelkörpers	81.63.99↔	Spondylodese oder Reoperation einer Spondylodese von 4-8 Wirbeln, sonstige
77.99.40↔	Totale Knochenresektionen an Phalangen des Fusses	81.64.00↔	Spondylodese oder Reoperation einer Spondylodese von 9 oder mehr Wirbeln, n.n.bez.
81.63.00↔	Spondylodese oder Reoperation einer Spondylodese von 4-8 Wirbeln, n.n.bez.	81.64.10↔	Spondylodese von 9 oder mehr Wirbeln, dorsal
81.63.10↔	Spondylodese von 4 - 6 Wirbeln, dorsal	81.64.11↔	Spondylodese von 9 oder mehr Wirbeln, dorsal und ventral kombiniert, interkorporal
81.63.11↔	Spondylodese von 4 - 6 Wirbeln, dorsal und ventral kombiniert, interkorporal	81.64.99↔	Spondylodese oder Reoperation einer Spondylodese von 9 oder mehr Wirbeln, sonstige
81.63.12↔	Spondylodese von 4 - 6 Wirbeln, ventral, interkorporal	81.66.10↔	Kyphoplastik, 1 Wirbelkörper
81.63.13↔	Spondylodese von 4 - 6 Wirbeln, dorsal, dynamisch	81.66.11↔	Kyphoplastik, 2 Wirbelkörper
81.63.20↔	Spondylodese von 7 - 8 Wirbeln, dorsal	81.66.12↔	Kyphoplastik, 3 Wirbelkörper
81.63.21↔	Spondylodese von 7 - 8 Wirbeln, dorsal und ventral kombiniert, interkorporal	81.66.13↔	Kyphoplastik, 4 und mehr Wirbelkörper
81.63.22↔	Spondylodese von 7 - 8 Wirbeln, ventral, interkorporal	81.66.99↔	Kyphoplastik, sonstige
81.63.23↔	Spondylodese von 7 - 8 Wirbeln, dorsal, dynamisch		

Prozedur B02-4

00.65.00↔	Perkutanes Einsetzen von sonstigem(n) intrakraniellen vaskulären Stent(s), n.n.bez.	92.24.02↔	Teleradiotherapie mit Photonen, Linearbeschleuniger, Halbkörperbestrahlung
00.65.11↔	Perkutanes transluminale Einsetzen von intrakraniellen vaskulären Mikrostent(s)	92.24.03↔	Teleradiotherapie mit Photonen, Linearbeschleuniger, Ganzkörperbestrahlung
00.65.99↔	Perkutanes Einsetzen von sonstigem(n) intrakraniellen vaskulären Stent(s), sonstige	92.24.04↔	Teleradiotherapie mit Photonen, Linearbeschleuniger, Intraoperative Strahlentherapie
39.77.00↔	Perkutane transluminale und endovaskuläre Intervention an intrakraniell(en) Gefäss(en), n.n.bez.	92.24.09↔	Teleradiotherapie mit Photonen, Linearbeschleuniger, sonstige
39.77.10↔	Perkutane Ballonangioplastie an intrakraniell(en) Gefäss(en)	92.24.11↔	Teleradiotherapie mit Photonen, Linearbeschleuniger, mit bildgestützter Einstellung, bis zu 2 Bestrahlungsfelder
39.77.20↔	Perkutane Bladeangioplastie an intrakraniell(en) Gefäss(en)	92.24.12↔	Teleradiotherapie mit Photonen, Linearbeschleuniger, mit bildgestützter Einstellung, mehr als 2 Bestrahlungsfelder
39.77.30↔	Perkutane Laserangioplastie an intrakraniell(en) Gefäss(en)	92.24.13↔	Teleradiotherapie mit Photonen, Linearbeschleuniger, mit bildgestützter Einstellung, 3D-geplante Bestrahlung
39.77.40↔	Perkutane Atherektomie an intrakraniell(en) Gefäss(en)	92.24.14↔	Teleradiotherapie mit Photonen, Linearbeschleuniger, mit bildgestützter Einstellung, intensitätsmodulierte Radiotherapie
39.77.60↔	Perkutane Thrombektomie an intrakraniell(en) Gefäss(en), n.n.bez.	92.24.21↔	Teleradiotherapie mit Photonen, Linearbeschleuniger, ohne bildgestützte Einstellung, bis zu 2 Bestrahlungsfelder:
39.77.61↔	Perkutane Rotationsthrombektomie an intrakraniell(en) Gefäss(en)	92.24.22↔	Teleradiotherapie mit Photonen, Linearbeschleuniger, ohne bildgestützte Einstellung, mehr als 2 Bestrahlungsfelder
39.77.62↔	Perkutane stentgestützte Thrombektomie an intrakraniell(en) Gefäss(en)	92.24.23↔	Teleradiotherapie mit Photonen, Linearbeschleuniger, ohne bildgestützte Einstellung, 3D-geplante Bestrahlung
39.77.69↔	Perkutane Thrombektomie an intrakraniell(en) Gefäss(en), sonstige	92.24.24↔	Teleradiotherapie mit Photonen, Linearbeschleuniger, ohne bildgestützte Einstellung, intensitätsmodulierte Radiotherapie
39.77.99↔	Perkutane transluminale endovaskuläre Intervention an intrakraniell(en) Gefäss(en), sonstige	92.24.30↔	Teleradiotherapie mit Photonen, hochkomplexe Radiotherapie mit spezialisierter Ausstattung
92.20↔	Infusion von flüssigem Radioisotop	92.25.00↔	Teleradiotherapie mit Elektronen, Linearbeschleuniger, n.n.bez.
92.21.00↔	Oberflächenstrahlentherapie, n.n.bez.	92.25.01↔	Teleradiotherapie mit Elektronen, Linearbeschleuniger, Grossfeldbestrahlung
92.21.01↔	Oberflächenstrahlentherapie, bis zu 2 Bestrahlungsfelder	92.25.02↔	Teleradiotherapie mit Elektronen, Linearbeschleuniger, Halbkörperbestrahlung
92.21.02↔	Oberflächenstrahlentherapie, mehr als 2 Bestrahlungsfelder	92.25.03↔	Teleradiotherapie mit Elektronen, Linearbeschleuniger, Ganzkörperbestrahlung
92.22.00↔	Orthovoltstrahlentherapie, n.n.bez.	92.25.04↔	Teleradiotherapie mit Elektronen, Linearbeschleuniger, Intraoperative Strahlentherapie
92.22.01↔	Orthovoltstrahlentherapie, bis zu 2 Bestrahlungsfelder	92.25.09↔	Teleradiotherapie mit Elektronen, Linearbeschleuniger, sonstige
92.22.02↔	Orthovoltstrahlentherapie, mehr als 2 Bestrahlungsfelder	92.25.11↔	Teleradiotherapie mit Elektronen, Linearbeschleuniger, mit bildgestützter Einstellung
92.22.11↔	Intraoperative Röntgenstrahlentherapie, bis 300 kV	92.25.12↔	Teleradiotherapie mit Elektronen, Linearbeschleuniger, mit bildgestützter Einstellung, bis zu 2 Bestrahlungsfelder
92.22.12↔	Intraoperative Röntgenstrahlentherapie, 300 kV - < 1 MV	92.25.13↔	Teleradiotherapie mit Elektronen, Linearbeschleuniger, mit bildgestützter Einstellung, mehr als 2 Bestrahlungsfelder
92.22.19↔	Intraoperative Röntgenstrahlentherapie, sonstige	92.25.14↔	Teleradiotherapie mit Elektronen, Linearbeschleuniger, mit bildgestützter Einstellung, 3D-geplante Bestrahlung
92.23.00↔	Hochvoltstrahlentherapie, n.n.bez.		
92.23.01↔	Telekobaltgerät bis zu 2 Bestrahlungsfelder		
92.23.02↔	Telekobaltgerät 3 bis 4 Bestrahlungsfelder		
92.23.03↔	Telekobaltgerät mehr als 4 Bestrahlungsfelder oder 3D-geplante Bestrahlung		
92.23.08↔	Hochvoltstrahlentherapie, andere Isotope		
92.23.09↔	Telekobaltgerät, sonstige		
92.24.00↔	Teleradiotherapie mit Photonen, Linearbeschleuniger, n.n.bez.		
92.24.01↔	Teleradiotherapie mit Photonen, Linearbeschleuniger, Grossfeldbestrahlung		

92.25.15↔	Teleradiotherapie mit Elektronen, Linearbeschleuniger, mit bildgestützter Einstellung, intensitätsmodulierte Radiotherapie	92.28.23↔	Radioimmuntherapie mit sonstigen Antikörpern, parenteral
92.25.21↔	Teleradiotherapie mit Elektronen, Linearbeschleuniger, ohne bildgestützte Einstellung, bis zu 2 Bestrahlungsfelder	92.28.31↔	Selektive intravaskuläre Radiochemoembolisation mit I-131-Lipiodol
92.25.22↔	Teleradiotherapie mit Elektronen, Linearbeschleuniger, ohne bildgestützte Einstellung, mehr als 2 Bestrahlungsfelder	92.28.32↔	Selektive intravaskuläre Radionuklidtherapie (SIRT) durch Embolisation von Yttrium-90-markierten Mikrosphären
92.25.23↔	Teleradiotherapie mit Elektronen, Linearbeschleuniger, ohne bildgestützte Einstellung, 3D-geplante Bestrahlung	92.28.33↔	Endovaskuläre Brachytherapie mit Rhenium-188
92.25.24↔	Teleradiotherapie mit Elektronen, Linearbeschleuniger, ohne bildgestützte Einstellung, intensitätsmodulierte Radiotherapie	92.28.99↔	Injektion, Instillation oder orale Gabe von Radioisotopen, sonstige
92.26.00↔	Teleradiotherapie mit anderen Partikelstrahlen, n.n.bez.	92.29.00↔	Brachytherapie mit umschlossenen Radionukliden, n.n. bez.
92.26.99↔	Teleradiotherapie mit anderen Partikelstrahlen, sonstige	92.29.09↔	Brachytherapie mit umschlossenen Radionukliden, sonstige
92.27.00↔	Implantation oder Einsetzen radioaktiver Elemente (Brachytherapie mit umschlossenen Radionukliden), Körperoberfläche, sonstiger oder n.n.bez. Applikationsort	92.29.11↔	Interstitielle Brachytherapie mit Implantation von entfernbaren Strahlern in einer Ebene, niedrige Dosisleistung
92.27.10↔	Implantation oder Einsetzen radioaktiver Elemente (Brachytherapie mit umschlossenen Radionukliden), weibliche Geschlechtsorgane, n.n.bez.	92.29.12↔	Interstitielle Brachytherapie mit Implantation von entfernbaren Strahlern in einer Ebene, gepulste Dosisleistung (Pulsed dose rate)
92.27.11↔	Implantation oder Einsetzen radioaktiver Elemente (Brachytherapie mit umschlossenen Radionukliden), intrauterin	92.29.13↔	Interstitielle Brachytherapie mit Implantation von entfernbaren Strahlern in einer Ebene, hohe Dosisleistung
92.27.12↔	Implantation oder Einsetzen radioaktiver Elemente (Brachytherapie mit umschlossenen Radionukliden), intravaginal	92.29.19↔	Interstitielle Brachytherapie mit Implantation von entfernbaren Strahlern in einer Ebene, sonstige
92.27.13↔	Implantation oder Einsetzen radioaktiver Elemente (Brachytherapie mit umschlossenen Radionukliden), intrauterin und intravaginal kombiniert	92.29.21↔	Interstitielle Brachytherapie mit Volumenimplantation von entfernbaren Strahlern in mehreren Ebenen, niedrige Dosisleistung
92.27.21↔	Implantation oder Einsetzen radioaktiver Elemente (Brachytherapie mit umschlossenen Radionukliden), Körperoberfläche	92.29.22↔	Interstitielle Brachytherapie mit Volumenimplantation von entfernbaren Strahlern in mehreren Ebenen, gepulste Dosisleistung (Pulsed dose rate)
92.27.22↔	Implantation oder Einsetzen radioaktiver Elemente (Brachytherapie mit umschlossenen Radionukliden), intrakavitär	92.29.23↔	Interstitielle Brachytherapie mit Volumenimplantation von entfernbaren Strahlern in mehreren Ebenen, hohe Dosisleistung
92.27.23↔	Implantation oder Einsetzen radioaktiver Elemente (Brachytherapie mit umschlossenen Radionukliden), intraluminal	92.29.24↔	Brachytherapie mit Implantation von entfernbaren Strahlern in mehreren Ebenen, hohe Dosisleistung, intraoperativ
92.27.30↔	Implantation oder Einsetzen radioaktiver Elemente (Brachytherapie mit umschlossenen Radionukliden), Gefäß n.n.bez.	92.29.29↔	Interstitielle Brachytherapie mit Volumenimplantation von entfernbaren Strahlern in mehreren Ebenen, sonstige
92.27.31↔	Implantation oder Einsetzen radioaktiver Elemente (Brachytherapie mit umschlossenen Radionukliden), Koronargefäß	92.29.31↔	Interstitielle Brachytherapie mit Implantation von permanenten Strahlern, bis 10 Quellen
92.27.39↔	Implantation oder Einsetzen radioaktiver Elemente (Brachytherapie mit umschlossenen Radionukliden), sonstiges Gefäß	92.29.32↔	Interstitielle Brachytherapie mit Implantation von permanenten Strahlern, von 11 bis 15 Quellen
92.27.40↔	Implantation oder Einsetzen radioaktiver Elemente (Brachytherapie mit umschlossenen Radionukliden), intraoperativ	92.29.33↔	Interstitielle Brachytherapie mit Implantation von permanenten Strahlern, von 16 bis 20 Quellen
92.27.70↔	Radioaktive Moulagen, n.n.bez.	92.29.34↔	Interstitielle Brachytherapie mit Implantation von permanenten Strahlern, von 21 bis 25 Quellen
92.27.71↔	Radioaktive Moulagen, Konstruktion und Applikation von oberflächlichen radioaktiven Moulagen	92.29.35↔	Interstitielle Brachytherapie mit Implantation von permanenten Strahlern, von 26 bis 30 Quellen
92.27.72↔	Radioaktive Moulagen, Konstruktion und Applikation von nicht auf der Körperoberfläche verwendeten Applikatoren	92.29.36↔	Interstitielle Brachytherapie mit Implantation von permanenten Strahlern, von 31 bis 35 Quellen
92.27.73↔	Radioaktive Moulagen, Konstruktion und Applikation von Augenapplikatoren	92.29.37↔	Interstitielle Brachytherapie mit Implantation von permanenten Strahlern, von 36 bis 40 Quellen
92.27.79↔	Radioaktive Moulagen, sonstige	92.29.38↔	Interstitielle Brachytherapie mit Implantation von permanenten Strahlern, von 41 bis 45 Quellen
92.28.00↔	Injektion, Instillation oder orale Gabe von Radioisotopen, n.n.bez.	92.29.39↔	Interstitielle Brachytherapie mit Implantation von permanenten Strahlern, von 46 bis 50 Quellen
92.28.01↔	Instillation von offenen Radionukliden in Gelenke	92.29.3a↔	Interstitielle Brachytherapie mit Implantation von permanenten Strahlern, von 51 bis 55 Quellen
92.28.02↔	Radiojodtherapie bis 1,2 GBq I-131, ohne Gabe von rekombinantem Thyreotropin (rh-TSH)	92.29.3b↔	Interstitielle Brachytherapie mit Implantation von permanenten Strahlern, von 56 bis 60 Quellen
92.28.03↔	Radiojodtherapie bis 1,2 GBq I-131, mit Gabe von rekombinantem Thyreotropin (rh-TSH)	92.29.3c↔	Interstitielle Brachytherapie mit Implantation von permanenten Strahlern, von 61 bis 65 Quellen
92.28.04↔	Radiojodtherapie über 1,2 bis unter 5 GBq I-131, ohne Gabe von rekombinantem Thyreotropin (rh-TSH)	92.29.3d↔	Interstitielle Brachytherapie mit Implantation von permanenten Strahlern, von 66 bis 70 Quellen
92.28.05↔	Radiojodtherapie über 1,2 bis unter 5 GBq I-131, mit Gabe von rekombinantem Thyreotropin (rh-TSH)	92.29.3e↔	Interstitielle Brachytherapie mit Implantation von permanenten Strahlern, von 71 und mehr Quellen
92.28.06↔	Radiojodtherapie mit 5 und mehr GBq I-131, ohne Gabe von rekombinantem Thyreotropin (rh-TSH)	92.29.40↔	Brachytherapie mit Oberflächenapplikatoren, n.n.bez.
92.28.07↔	Radiojodtherapie mit 5 und mehr GBq I-131, mit Gabe von rekombinantem Thyreotropin (rh-TSH)	92.29.49↔	Brachytherapie mit Oberflächenapplikatoren, sonstige
92.28.11↔	Therapie mit offenen Radionukliden bei Knochenmetastasen	92.29.51↔	Entfernung von umschlossenen Radionukliden oder inaktiven Applikatoren unter Anästhesie
92.28.13↔	Radiorezeptortherapie mit DOTA-konjugierten Somatostatin-Analoga	92.30.00↔	Stereotaktische Bestrahlung, einzzeitig, n.n.bez.
92.28.20↔	Radioimmuntherapie mit 90Y-Ibritumomab-Tiuxetan, parenteral	92.30.01↔	Stereotaktische Bestrahlung, einzzeitig, zerebral, n.n.bez.
92.28.21↔	Gabe von Jod-131-MIBG (Metajodbenzylguanidin) parenteral	92.30.02↔	Stereotaktische Bestrahlung, einzzeitig, extrazerebral, n.n.bez.
92.28.22↔	Radioimmuntherapie mit Iod 131 [I-131] tositumomab, parenteral	92.30.20↔	Stereotaktische Bestrahlung, einzzeitig, zerebral, intensitätsmodulierte Radiotherapie
		92.30.21↔	Stereotaktische Bestrahlung, einzzeitig, zerebral, intensitätsmodulierte Bogenbestrahlung (IMAT)
		92.30.22↔	Stereotaktische Bestrahlung, einzzeitig, zerebral, bildgestützte Einstellung

92.30.30↔	Stereotaktische Bestrahlung, einzeitig, extrazerebral, intensitätsmodulierte Radiotherapie	92.39.20↔	Andere Hochvoltstrahlentherapie, stereotaktische Bestrahlung, fraktioniert, zerebral, intensitätsmodulierte Radiotherapie
92.30.31↔	Stereotaktische Bestrahlung, einzeitig, extrazerebral, intensitätsmodulierte Bogenbestrahlung (IMAT)	92.39.21↔	Andere Hochvoltstrahlentherapie, stereotaktische Bestrahlung, fraktioniert, zerebral, intensitätsmodulierte Bogenbestrahlung (IMAT)
92.30.32↔	Stereotaktische Bestrahlung, einzeitig, extrazerebral, bildgestützte Einstellung	92.39.22↔	Andere Hochvoltstrahlentherapie, stereotaktische Bestrahlung, fraktioniert, zerebral, bildgestützte Einstellung
92.30.99↔	Stereotaktische Bestrahlung, einzeitig, sonstige	92.39.29↔	Andere Hochvoltstrahlentherapie, stereotaktische Bestrahlung, fraktioniert, zerebral, sonstige
92.31.00↔	Radiochirurgie mit Photonen n.n. bez., zerebral	92.39.30↔	Andere Hochvoltstrahlentherapie, stereotaktische Bestrahlung, fraktioniert, extrazerebral, intensitätsmodulierte Radiotherapie
92.31.10↔	Radiochirurgie mit Photonen n.n. bez., extrazerebral	92.39.31↔	Andere Hochvoltstrahlentherapie, stereotaktische Bestrahlung, fraktioniert, extrazerebral, intensitätsmodulierte Bogenbestrahlung (IMAT)
92.32.00↔	Mehrquellige Photon-Radiochirurgie, n.n.bez.	92.39.32↔	Andere Hochvoltstrahlentherapie, stereotaktische Bestrahlung, fraktioniert, extrazerebral, bildgestützte Einstellung
92.32.01↔	Mehrquellige Photon-Radiochirurgie, Gamma-knife	92.39.39↔	Andere Hochvoltstrahlentherapie, stereotaktische Bestrahlung, fraktioniert, extrazerebral, sonstige
92.33.00↔	Teilchen-Radiochirurgie, n.n.bez.	92.41↔	Intraoperative Strahlentherapie mit Elektronen
92.33.01↔	Andere Hochvoltstrahlentherapie, stereotaktische Bestrahlung, einzeitig, zerebral		
92.33.11↔	Andere Hochvoltstrahlentherapie, stereotaktische Bestrahlung, einzeitig, extrazerebral		
92.39.00↔	Sonstige stereotaktische Radiochirurgie, n.n.bez.		
92.39.01↔	Andere Hochvoltstrahlentherapie, stereotaktische Bestrahlung, fraktioniert, zerebral, n.n.bez.		
92.39.11↔	Andere Hochvoltstrahlentherapie, stereotaktische Bestrahlung, fraktioniert, extrazerebral, n.n.bez.		

Prozedur B02-5

01.32.00↔	Lobotomie und Traktotomie, n.n.bez.	01.59.99↔	Sonstige Exzision oder Destruktion von Läsion oder Gewebe am Gehirn, sonstige
01.32.10↔	Lobotomie und Traktotomie, Zingulotomie	01.6x.11↔	Exzision und Destruktion von Tumorgewebe an der Kalotte
01.32.11↔	Lobotomie und Traktotomie, Subpiale Transsektion	01.6x.21↔	Exzision und Destruktion von sonstigem erkrankten Gewebe an der Kalotte
01.32.12↔	Lobotomie und Traktotomie, Multiple Lobotomien	02.01↔	Eröffnen einer Schädelnaht
01.32.20↔	Lobotomie und Traktotomie, Stereotaktische Unterbrechung von Bahnsystemen	02.06.10↔	Frontoorbitale Kranioplastik zur Verlagerung
01.32.99↔	Lobotomie und Traktotomie, sonstige	02.06.20↔	Rekonstruktion des Hirnschädels ohne Beteiligung des Gesichtsschädels, mit einfachem Implantat (Knochenzement, alloplastisches Material)
01.39.10↔	Sonstige Inzision am Gehirn zur Entleerung eines intrazerebralen Hämatoms	02.06.30↔	Rekonstruktion von Hirn- und Gesichtsschädel, mit einfachem Implantat (Knochenzement, alloplastisches Material)
01.39.11↔	Sonstige Inzision am Gehirn zur Entleerung eines intrazerebralen Abszesses	02.07↔	Entfernen einer Schädelknochenplatte
01.39.20↔	Sonstige Inzision am Gehirn, Stereotaktische Entleerung eines intrakraniellen Hämatoms	02.12.10↔	Sonstige Rekonstruktion an den Hirnhäuten ohne Kranioplastik
01.39.21↔	Sonstige Inzision am Gehirn, Stereotaktische Entleerung eines intrakraniellen Abszesses	02.12.20↔	Sonstige Rekonstruktion an den Hirnhäuten mit Kranioplastik
01.41↔	Operationen am Thalamus	02.12.21↔	Sonstige Duraplastik mit Kranioplastik an der Konvexität
01.42↔	Operationen am Globus pallidum	02.12.22↔	Sonstige Duraplastik mit Kranioplastik am kraniozervikalen Übergang
01.51.00↔	Exzision von Läsion oder Gewebe an den Hirnhäuten, n.n.bez.	02.13↔	Ligatur eines Gefässes der Hirnhäute
01.51.10↔	Exzision von Tumorgewebe an den Hirnhäuten mit Präparation von infiltriertem Nachbargewebe	02.14↔	Exzision am Plexus chorioideus
01.51.99↔	Exzision von Läsion oder Gewebe an den Hirnhäuten, sonstige	02.2↔	Ventrikulostomie
01.52.00↔	Hemisphärektomie, n.n.bez.	02.51.00↔	Synangiose, n.n.bez.
01.52.10↔	Hemisphärektomie, hirneigenes intrazerebrales Tumorgewebe	02.51.11↔	EDAS (Encephalo-duro-arterio-synangiose)
01.52.11↔	Hemisphärektomie, nicht hirneigenes intrazerebrales Tumorgewebe	02.51.12↔	EDS (Encephalo-duro-synangiose), Auflegen von invertierter Dura auf Grosshirnrinde
01.52.99↔	Hemisphärektomie, sonstige	02.51.13↔	EDS (Encephalo-duro-synangiose), Auflegen einer Arterie sowie invertierter Dura auf die Grosshirnrinde
01.53.00↔	Lobektomie am Gehirn, n.n.bez.	02.51.14↔	EMS (Encephalo-myo-synangiose)
01.53.10↔	Lobektomie am Gehirn, hirneigenes intrazerebrales Tumorgewebe	02.51.15↔	EGPS (Encephalo-galea-periost-synangiose)
01.53.11↔	Lobektomie am Gehirn, nicht hirneigenes intrazerebrales Tumorgewebe	02.51.99↔	Synangiose, sonstige
01.53.99↔	Lobektomie am Gehirn, sonstige	02.92↔	Plastische Rekonstruktion am Gehirn
01.59.00↔	Sonstige Exzision oder Destruktion von Läsion oder Gewebe am Gehirn, n.n.bez.	02.93.00↔	Implantation oder Ersetzen der Elektrode(n) eines intrakraniellen Neurostimulators, n.n.bez.
01.59.10↔	Sonstige Exzision von hirneigenem intrazerebralen Tumorgewebe am Gehirn	02.93.10↔	Implantation oder Ersetzen von temporären Mikroelektroden zur monolokulären Ableitung und Stimulation
01.59.11↔	Sonstige Exzision von nicht hirneigenem intrazerebralen Tumorgewebe am Gehirn	02.93.11↔	Implantation oder Ersetzen von temporären Mikroelektroden zur multilokulären Ableitung und Stimulation
01.59.12↔	Sonstige Exzision von Läsion oder Gewebe am Gehirn, Débridement einer Kontusion am Gehirn	02.93.20↔	Implantation oder Ersetzen von permanenten Mikroelektroden zur monolokulären Ableitung und Stimulation
01.59.19↔	Sonstige Exzision von Läsion oder Gewebe am Gehirn, sonstige	02.93.21↔	Implantation oder Ersetzen von permanenten Mikroelektroden zur multilokulären Ableitung und Stimulation
01.59.20↔	Sonstige Destruktion von hirneigenem intrazerebralen Tumorgewebe am Gehirn	02.93.99↔	Implantation oder Ersetzen der Elektrode(n) eines intrakraniellen Neurostimulators, sonstige
01.59.21↔	Sonstige Destruktion von nicht hirneigenem intrazerebralen Tumorgewebe am Gehirn	02.96↔	Einsetzen einer sphenoidalen Elektrode
01.59.29↔	Sonstige Destruktion von Läsion oder Gewebe am Gehirn, sonstige	02.99.10↔	Stereotaktische Eingriffe am Liquorsystem
		02.99.11↔	Stereotaktische Implantation und Explantation von radioaktivem Material als selbständiger Eingriff

02.99.12↔	Stereotaktische Implantation von Gewebe an Schädel, Gehirn und Hirnhäuten	07.51↔	Exploration im Gebiet des Corpus pineale
02.99.13↔	Stereotaktische Instillation von Medikamenten als selbständiger Eingriff	07.52↔	Inzision am Corpus pineale
02.99.14↔	Stereotaktische Implantation, Revision oder Wechsel von intrazerebralen Kathetern zur intraventrikulären Infusion	07.53↔	Partielle Exzision des Corpus pineale
02.99.20↔	Umwandlung eines Liquorshunts (oder Hirnwasserableitung) in eine Mehrfachableitung	07.54↔	Totale Exzision des Corpus pineale
02.99.29↔	Sonstige Revision und Entfernung von Liquorableitungen	07.59↔	Sonstige Operationen am Corpus pineale
02.99.30↔	Implantation oder Wechsel einer intrakraniellen Messsonde	07.61↔	Partielle Exzision der Hypophyse, transfrontaler Zugang
02.99.31↔	Revision ohne Ersatz einer intrakraniellen Messsonde	07.62↔	Partielle Exzision an der Hypophyse, transsphenoidaler Zugang
02.99.40↔	Implantation oder Wechsel einer Neuroprothese	07.63↔	Partielle Exzision an der Hypophyse, nicht näher bezeichneter Zugang
02.99.41↔	Revision ohne Ersatz einer Neuroprothese	07.64↔	Totale Exzision der Hypophyse, transfrontaler Zugang
02.99.50↔	Implantation und Entfernung eines Katheter-Ballon-Systems zur intrazerebralen Brachytherapie	07.65↔	Totale Exzision der Hypophyse, transsphenoidaler Zugang
02.99.70↔	Revision ohne Ersatz der Elektroden eines intrakraniellen Neurostimulators, n.n.bez.	07.68↔	Totale Exzision der Hypophyse, anderer näher bezeichneter Zugang
02.99.71↔	Revision ohne Ersatz der Elektroden eines intrakraniellen Neurostimulators, stereotaktisch, permanentes Einzelelektrodensystem zur Dauerstimulation	07.69↔	Totale Exzision der Hypophyse, nicht näher bezeichneter Zugang
02.99.72↔	Revision ohne Ersatz der Elektroden eines intrakraniellen Neurostimulators, stereotaktisch, permanentes Mehrelektrodensystem zur Dauerstimulation	07.71↔	Exploration der Fossa hypophysialis
02.99.79↔	Revision ohne Ersatz der Elektroden eines intrakraniellen Neurostimulators, sonstige	07.72↔	Inzision an der Hypophyse
02.99.90↔	Sonstige stereotaktische Operationen an Schädel, Gehirn und Hirnhäuten	07.79↔	Sonstige Operation an der Hypophyse
04.01.00↔	Exzision eines Akustikusneurinoms, n.n.bez.	38.01↔	Inzision von intrakraniellen Gefässen
04.01.10↔	Exzision eines Akustikusneurinoms durch Kraniotomie	38.31↔	Resektion von intrakraniellen Gefässen mit Anastomose
04.01.11↔	Exzision eines Akustikusneurinoms, Translabyrinthärer Zugang	38.41↔	Resektion von intrakraniellen Blutgefässen mit Ersatz
04.01.99↔	Exzision eines Akustikusneurinoms, sonstige	38.61↔	Sonstige Exzision von intrakraniellen Gefässen
04.41↔	Dekompression an der Wurzel des N. trigeminus	39.28↔	Extrakraniell-intrakranieller Gefäss-Bypass
07.13.00↔	Biopsie an der Hypophyse, transfrontaler Zugang, n.n.bez.	39.2a↔	Intra-intrakranieller Gefäss-Bypass
07.13.10↔	Geschlossene [perkutane] [Nadel-] Biopsie an der Hypophyse durch transfrontalen Zugang	39.51.00↔	Aneurysma-Clipping, n.n.bez.
07.13.11↔	Offene Biopsie an der Hypophyse durch transfrontalen Zugang	39.51.11↔	Aneurysma-Clipping intrakraniell
07.13.12↔	Stereotaktische Biopsie an der Hypophyse durch transfrontalen Zugang	39.51.99↔	Aneurysma-Clipping, sonstige
07.13.99↔	Biopsie an der Hypophyse, transfrontaler Zugang, sonstige	39.53↔	Verschluss einer arteriovenösen Fistel
07.14.00↔	Biopsie an der Hypophyse, transsphenoidaler Zugang, n.n.bez.	92.39.00↔	Sonstige stereotaktische Radiochirurgie, n.n.bez.
07.14.10↔	Geschlossene [perkutane] [Nadel-] Biopsie an der Hypophyse durch transsphenoidalen Zugang	92.39.01↔	Anderer Hochvoltstrahlentherapie, stereotaktische Bestrahlung, fraktioniert, zerebral, n.n.bez.
07.14.11↔	Offene Biopsie an der Hypophyse durch transsphenoidalen Zugang	92.39.11↔	Anderer Hochvoltstrahlentherapie, stereotaktische Bestrahlung, fraktioniert, extrazerebral, n.n.bez.
07.14.12↔	Stereotaktische Biopsie an der Hypophyse durch transsphenoidalen Zugang	92.39.20↔	Anderer Hochvoltstrahlentherapie, stereotaktische Bestrahlung, fraktioniert, zerebral, intensitätsmodulierte Radiotherapie
07.14.99↔	Biopsie an der Hypophyse, transsphenoidaler Zugang, sonstige	92.39.21↔	Anderer Hochvoltstrahlentherapie, stereotaktische Bestrahlung, fraktioniert, zerebral, intensitätsmodulierte Bogenbestrahlung (IMAT)
07.15↔	Biopsie an der Hypophyse, nicht näher bezeichneter Zugang	92.39.22↔	Anderer Hochvoltstrahlentherapie, stereotaktische Bestrahlung, fraktioniert, zerebral, bildgestützte Einstellung
07.17.00↔	Biopsie am Corpus pineale, n.n.bez.	92.39.29↔	Anderer Hochvoltstrahlentherapie, stereotaktische Bestrahlung, fraktioniert, zerebral, sonstige
07.17.10↔	Geschlossene [perkutane] [Nadel-] Biopsie am Corpus pineale	92.39.30↔	Anderer Hochvoltstrahlentherapie, stereotaktische Bestrahlung, fraktioniert, extrazerebral, intensitätsmodulierte Radiotherapie
07.17.11↔	Offene Biopsie am Corpus pineale	92.39.31↔	Anderer Hochvoltstrahlentherapie, stereotaktische Bestrahlung, fraktioniert, extrazerebral, intensitätsmodulierte Bogenbestrahlung (IMAT)
07.17.12↔	Stereotaktische Biopsie am Corpus pineale	92.39.32↔	Anderer Hochvoltstrahlentherapie, stereotaktische Bestrahlung, fraktioniert, extrazerebral, bildgestützte Einstellung
07.17.99↔	Biopsie am Corpus pineale, sonstige	92.39.39↔	Anderer Hochvoltstrahlentherapie, stereotaktische Bestrahlung, fraktioniert, extrazerebral, sonstige

Prozedur B02-6

99.b7.13†↔	Intensivmedizinische Komplexbehandlung, 185 bis 360 Aufwandspunkte	99.b7.1c†↔	Intensivmedizinische Komplexbehandlung, 2209 bis 2484 Aufwandspunkte
99.b7.14†↔	Intensivmedizinische Komplexbehandlung, 361 bis 552 Aufwandspunkte	99.b7.1d†↔	Intensivmedizinische Komplexbehandlung, 2485 bis 2760 Aufwandspunkte
99.b7.15†↔	Intensivmedizinische Komplexbehandlung, 553 bis 828 Aufwandspunkte	99.b7.1e†↔	Intensivmedizinische Komplexbehandlung, 2761 bis 3220 Aufwandspunkte
99.b7.16†↔	Intensivmedizinische Komplexbehandlung, 829 bis 1104 Aufwandspunkte	99.b7.1f†↔	Intensivmedizinische Komplexbehandlung, 3221 bis 3680 Aufwandspunkte
99.b7.17†↔	Intensivmedizinische Komplexbehandlung, 1105 bis 1380 Aufwandspunkte	99.b7.1g†↔	Intensivmedizinische Komplexbehandlung, 3681 bis 4600 Aufwandspunkte
99.b7.18†↔	Intensivmedizinische Komplexbehandlung, 1381 bis 1656 Aufwandspunkte	99.b7.1h†↔	Intensivmedizinische Komplexbehandlung, 4601 bis 5520 Aufwandspunkte
99.b7.1a†↔	Intensivmedizinische Komplexbehandlung, 1657 bis 1932 Aufwandspunkte	99.b7.1i†↔	Intensivmedizinische Komplexbehandlung, 5521 bis 7360 Aufwandspunkte
99.b7.1b†↔	Intensivmedizinische Komplexbehandlung, 1933 bis 2208 Aufwandspunkte	99.b7.1j†↔	Intensivmedizinische Komplexbehandlung, 7361 bis 9200 Aufwandspunkte

99.b7.1k†↔	Intensivmedizinische Komplexbehandlung, 9201 bis 11040 Aufwandspunkte	99.b7.2c†↔	Intensivmedizinische Komplexbehandlung im Kindesalter (Basisprozedur), 2647 bis 2940 Aufwandspunkte
99.b7.1l†↔	Intensivmedizinische Komplexbehandlung, 11041 bis 13800 Aufwandspunkte	99.b7.2d†↔	Intensivmedizinische Komplexbehandlung im Kindesalter (Basisprozedur), 2941 bis 3430 Aufwandspunkte
99.b7.1m†↔	Intensivmedizinische Komplexbehandlung, 13801 bis 16560 Aufwandspunkte	99.b7.2e†↔	Intensivmedizinische Komplexbehandlung im Kindesalter (Basisprozedur), 3431 bis 3920 Aufwandspunkte
99.b7.1n†↔	Intensivmedizinische Komplexbehandlung, 16561 bis 19320 Aufwandspunkte	99.b7.2f†↔	Intensivmedizinische Komplexbehandlung im Kindesalter (Basisprozedur), 3921 bis 4410 Aufwandspunkte
99.b7.1o†↔	Intensivmedizinische Komplexbehandlung, 19321 und mehr Aufwandspunkte	99.b7.2g†↔	Intensivmedizinische Komplexbehandlung im Kindesalter (Basisprozedur), 4411 bis 4900 Aufwandspunkte
99.b7.21†↔	Intensivmedizinische Komplexbehandlung im Kindesalter (Basisprozedur), 197 bis 392 Aufwandspunkte	99.b7.2h†↔	Intensivmedizinische Komplexbehandlung im Kindesalter (Basisprozedur), 4901 bis 5880 Aufwandspunkte
99.b7.22†↔	Intensivmedizinische Komplexbehandlung im Kindesalter (Basisprozedur), 393 bis 588 Aufwandspunkte	99.b7.2i†↔	Intensivmedizinische Komplexbehandlung im Kindesalter (Basisprozedur), 5881 bis 6860 Aufwandspunkte
99.b7.23†↔	Intensivmedizinische Komplexbehandlung im Kindesalter (Basisprozedur), 589 bis 784 Aufwandspunkte	99.b7.2j†↔	Intensivmedizinische Komplexbehandlung im Kindesalter (Basisprozedur), 6861 bis 7840 Aufwandspunkte
99.b7.24†↔	Intensivmedizinische Komplexbehandlung im Kindesalter (Basisprozedur), 785 bis 980 Aufwandspunkte	99.b7.2k†↔	Intensivmedizinische Komplexbehandlung im Kindesalter (Basisprozedur), 7841 bis 9800 Aufwandspunkte
99.b7.25†↔	Intensivmedizinische Komplexbehandlung im Kindesalter (Basisprozedur), 981 bis 1176 Aufwandspunkte	99.b7.2l†↔	Intensivmedizinische Komplexbehandlung im Kindesalter (Basisprozedur), 9801 bis 11760 Aufwandspunkte
99.b7.26†↔	Intensivmedizinische Komplexbehandlung im Kindesalter (Basisprozedur), 1177 bis 1470 Aufwandspunkte	99.b7.2m†↔	Intensivmedizinische Komplexbehandlung im Kindesalter (Basisprozedur), 11761 bis 13720 Aufwandspunkte
99.b7.27†↔	Intensivmedizinische Komplexbehandlung im Kindesalter (Basisprozedur), 1471 bis 1764 Aufwandspunkte	99.b7.2n†↔	Intensivmedizinische Komplexbehandlung im Kindesalter (Basisprozedur), 13721 bis 16660 Aufwandspunkte
99.b7.28†↔	Intensivmedizinische Komplexbehandlung im Kindesalter (Basisprozedur), 1765 bis 2058 Aufwandspunkte	99.b7.2o†↔	Intensivmedizinische Komplexbehandlung im Kindesalter (Basisprozedur), 16661 bis 19600 Aufwandspunkte
99.b7.2a†↔	Intensivmedizinische Komplexbehandlung im Kindesalter (Basisprozedur), 2059 bis 2352 Aufwandspunkte	99.b7.2p†↔	Intensivmedizinische Komplexbehandlung im Kindesalter (Basisprozedur), 19601 und mehr Aufwandspunkte
99.b7.2b†↔	Intensivmedizinische Komplexbehandlung im Kindesalter (Basisprozedur), 2353 bis 2646 Aufwandspunkte		

Prozedur B02-7

00.94.31†↔	Intraoperatives neurophysiologisches Monitoring, mehr als 4 bis 8 Stunden	00.94.33†↔	Intraoperatives neurophysiologisches Monitoring, mehr als 12 Stunden
00.94.32†↔	Intraoperatives neurophysiologisches Monitoring, mehr als 8 bis 12 Stunden		

ADRG B03**Operative Eingriffe bei nicht akuter Para- / Tetraplegie od. Eingriffe b. zerebraler Lähmung, Muskeldystrophie, Neuropathie mit äuss. schw. CC, od. Eingriffe an Wirbelsäule u. Rückenmark**

Hauptdiagnose in Tabelle B03-1 und OR-Prozedur oder Hauptdiagnose in Tabelle B03-2 und (Prozedur in Tabelle B03-3 oder Prozedur in Tabelle B03-4) und PCCL > 3 oder mindestens eine Prozedur in Tabelle B03-5

DRG B03A**Operative Eingriffe bei nicht akuter Para- / Tetraplegie od. Eingriffe b. zerebraler Lähmung, Muskeldystrophie, Neuropathie mit äuss. schw. CC, od. Eingriffe an WS u. RM, und IntK > 196/119 Pkt. oder IMCK > 196/184 Pkt.**

Mindestens eine Prozedur in Tabelle B03-6

DRG B03B**Operative Eingriffe bei nicht akuter Para- / Tetraplegie od. Eingriffe b. zerebraler Lähmung, Muskeldystrophie, Neuropathie mit äuss. schw. CC, od. Eingriffe an Wirbelsäule u. Rückenmark, und kompliz. Proz.**

Prozedur in Tabelle B03-7 oder Prozedur in Tabelle B03-8

DRG B03C**Operative Eingriffe bei nicht akuter Para- / Tetraplegie od. Eingriffe b. zerebraler Lähmung, Muskeldystrophie, Neuropathie mit äuss. schw. CC, od. Eingriffe an Wirbelsäule u. Rückenmark****Hauptdiagnose B03-1**

G04.1	Tropische spastische Paraplegie	G82.22	Parapares u Parapleg, nnbez, chron kompl QSL
G82.02	Schlaff Parapares u Parapleg, chron kompl QSL	G82.23	Parapares u Parapleg, nnbez, chron inkompl QSL
G82.03	Schlaff Parapares u Parapleg, chron inkompl QSL	G82.32	Schlaff Tetrapares u Tetrapleg, chron kompl QSL
G82.12	Spast Parapares u Parapleg, chron kompl QSL	G82.33	Schlaff Tetrapares u Tetrapleg, chron inkompl QSL
G82.13	Spast Parapares u Parapleg, chron inkompl QSL	G82.42	Spast Tetrapares u Tetrapleg, chron kompl QSL

G82.43 Spast Tetrapares u Tetrapleg, chron inkompl QSL
G82.52 Tetrapares u Tetrapleg, nnbez, chron kompl QSL

G82.53 Tetrapares u Tetrapleg, nnbez, chron inkompl QSL
P11.51 Geburtsverletzung Wirbelsäule u RM m chron QSL

Hauptdiagnose B03-2

G11.0 Angeborene nichtprogressive Ataxie
G11.1 Früh beginnende zerebellare Ataxie
G11.2 Spät beginnende zerebellare Ataxie
G11.3 Zerebellare Ataxie defekt DNA-Reparatursystem
G11.4 Hereditäre spastische Paraplegie
G11.8 Sonstige hereditäre Ataxien
G11.9 Hereditäre Ataxie, nnbez
G12.0 Infant spin Muskelatrophie, Typ I [Werdnig-Hoffm]
G12.1 Sonstige vererbte spinale Muskelatrophie
G12.2 Motoneuron-Krankheit
G12.8 Sonst spinale Muskelatrophien u verwandt Syndrome
G12.9 Spinale Muskelatrophie, nnbez
G21.0 Malignes Neuroleptika-Syndrom
G21.1 Sonst arzneimittelinduziertes Parkinson-Synd
G23.1 Progres supranukl Ophthalmopleg [Steele-Rich-Olsz-Synd]
G25.80 Periodische Beinbewegungen im Schlaf
G25.81 Syndrom der unruhigen Beine [Restless-Legs-Syndrom]
G25.88 Sonst nbez extrapyramidale KH und Bewegungsstörung
G35.0 Erstmanifestation einer multiplen Sklerose
G35.10 MS m schubförm Verl: OA akute Exazerbation od Progress
G35.11 MS m schubförm Verl: MA akute Exazerbation od Progress
G35.20 MS m prim chron Verl: OA akute Exazerbation od Progress
G35.21 MS m prim chron Verl: MA akute Exazerbation od Progress
G35.30 MS m sek chron Verl: OA akute Exazerbation od Progress
G35.31 MS m sek chron Verl: MA akute Exazerbation od Progress
G35.9 Multiple Sklerose, nicht näher bezeichnet
G36.0 Neuromyelitis optica [Devic-KH]
G36.1 Akut u subak hämorrhag Leukoenzephalitis [Hurst]
G36.8 Sonstige nbez akute disseminierte Demyelinisation
G36.9 Akute disseminierte Demyelinisation, nnbez
G37.0 Diffuse Hirnsklerose
G37.1 Zentrale Demyelinisation Corpus callosum
G37.2 Zentrale pontine Myelinolyse
G37.3 Myelitis transversa acuta b demyelinisier KH ZNS
G37.4 Subakute nekrotisierende Myelitis [Foix-Alajouanine-Synd]
G37.5 Konzentrierte Sklerose [Baló-KH]
G37.8 Sonst nbez demyelinisierende KH ZNS
G37.9 Demyelinisierende KH ZNS, nnbez
G40.00 Pseudo-Lennox-Syndrom
G40.01 CSWS
G40.02 Benign psychomotor Epilep [terror fits]
G40.08 So lokbez (fok) (part) idiop Epil/epil Synd m fok beg Anf
G40.09 Lokbez (fok) (part) idiop Epilep/epil Synd m fok beg Anf, nnbez
G40.1 Lokbez (fok) (part) idiop Epilep/epil Synd m einf fok Anf
G40.2 Lokbez (fok) (part) idiop Epil/epil Synd m komplex fok Anf
G40.3 Generalisierte idiopath Epilepsie u epilept Synd
G40.4 Sonst generalisierte Epilepsie u epileptische Synd
G40.5 Spezielle epileptische Syndrome
G40.6 Grand-mal-Anfälle, nnbez (m/oh Petit mal)
G40.7 Petit-mal-Anfälle, nnbez, oh Grand-mal-Anfälle
G40.8 Sonstige Epilepsien
G40.9 Epilepsie, nnbez
G41.0 Grand-mal-Status
G41.1 Petit-mal-Status
G41.2 Status epilepticus m komplexfokalen Anfällen
G41.8 Sonstiger Status epilepticus
G41.9 Status epilepticus, nnbez
G43.0 Migräne oh Aura [Gewöhnliche Migräne]
G43.1 Migräne m Aura [Klassische Migräne]
G43.2 Status migraenosus
G43.3 Komplizierte Migräne
G43.8 Sonstige Migräne
G43.9 Migräne, nnbez
G44.0 Cluster-Kopfschmerz
G44.1 Vasomotorischer Kopfschmerz, aonkl

G44.4 Arzneimittelinduzierter Kopfschmerz, aonkl
G45.02 A-vert-Synd m Bas-Sympt, kompl Rückbild innh 1-24 h
G45.03 A-vert-Synd m Bas-Sympt, kompl Rückbild innh < 1 h
G45.09 A-vert-Synd m Basil-Sympt, Verlf Rückb nnbez
G45.12 Art-carot-int-Synd (halbs), kompl Rückbild innh 1-24 h
G45.13 Art-carot-int-Synd (halbs), kompl Rückbild innh < 1 h
G45.19 Art-carot-int-Synd (halbs), Verlf Rückb nnbez
G45.22 Mult/bilat Synd extraz hirners Aa, kompl Rückb innh 1-24 h
G45.23 Mult/bilat Synd extraz hirners Aa, kompl Rückb innh < 1 h
G45.29 Mult u bilat Synd extrazer hirners Aa, Verlf Rückb nnbez
G45.42 Transient glob Amnes [amnest Epis], kompl Rückb in 1-24 h
G45.43 Transient glob Amnes [amnest Epis], kompl Rückb innh < 1 h
G45.49 Transient glob Amnes [amnest Epis], Verlf Rückb nnbez
G45.82 So zer transit ischäm u verw Synd, kompl Rückb innh 1-24 h
G45.83 So zer transit ischäm u verw Synd, kompl Rückb innh < 1 h
G45.89 So zer transit ischäm u verw Synd, Verlf Rückb nnbez
G45.92 Zer transit Ischämie, nnbez, kompl Rückb innh 1-24 h
G45.93 Zer transit Ischämie, nnbez, kompl Rückb innh < 1 h
G45.99 Zer transit Ischämie, nnbez, Verlf Rückb nnbez
G47.4 Narkolepsie u Kataplexie
G50.0 Trigeminasneuralgie
G50.1 Atypischer Gesichtsschmerz
G50.8 Sonstige KH Nervus trigeminus
G50.9 KH Nervus trigeminus, nnbez
G51.0 Fazialisparese
G51.1 Entzündung Ganglion geniculi
G51.2 Melkersson-Rosenthal-Syndrom
G51.3 Spasmus (hemi)facialis
G51.4 Faziale Myokymie
G51.8 Sonstige KH Nervus facialis
G51.9 KH Nervus facialis, nnbez
G52.0 KH Nn olfactorii [I Hirnnerv]
G52.1 KH Nervus glossopharyngeus [IX Hirnnerv]
G52.2 KH Nervus vagus [X Hirnnerv]
G52.3 KH Nervus hypoglossus [XII Hirnnerv]
G52.7 KH mehrerer Hirnnerven
G52.8 KH sonstiger nbez Hirnnerven
G52.9 KH Hirnnerv, nnbez
G54.0 Läsionen Plexus brachialis
G54.1 Läsionen Plexus lumbosacralis
G54.2 Läsionen Zervikalwurzeln, aonkl
G54.3 Läsionen Thorakalwurzeln, aonkl
G54.4 Läsionen Lumbosakralwurzeln, aonkl
G54.5 Neuralgische Amyotrophie
G54.6 Phantomschmerz
G54.7 Phantomglied oh Schmerzen
G54.8 Sonst KH Nervenwurzeln u Nervenplexus
G54.9 KH von Nervenwurzeln u Nervenplexus, nnbez
G56.0 Karpaltunnel-Syndrom
G56.1 Sonstige Läsionen Nervus medianus
G56.2 Läsion Nervus ulnaris
G56.3 Läsion Nervus radialis
G56.4 Kausalgie
G56.8 Sonst Mononeuropathien obere Extremität
G56.9 Mononeuropathie obere Extremität, nnbez
G57.0 Läsion Nervus ischiadicus
G57.1 Meralgia paraesthetica
G57.2 Läsion Nervus femoralis
G57.3 Läsion Nervus fibularis (peroneus) communis
G57.4 Läsion Nervus tibialis
G57.5 Tarsaltunnel-Syndrom
G57.6 Läsion Nervus plantaris
G57.8 Sonstige Mononeuropathien untere Extremität
G57.9 Mononeuropathie untere Extremität, nnbez
G58.0 Interkostalneuropathie

G58.7	Mononeuritis multiplex	G93.0	Hirnzysten
G58.8	Sonstige nbez Mononeuropathien	G93.1	Anoxische Hirnschädigung, aonkl
G58.9	Mononeuropathie, nnbez	G93.2	Benigne intrakranielle Hypertension [Pseudotumor cerebri]
G60.0	Hereditäre sensorische Neuropathie	G93.4	Enzephalopathie, nnbez
G60.1	Refsum-Krankheit	G93.5	Compressio cerebri
G60.2	Neuropathie in Verbindung m hereditärer Ataxie	G93.6	Hirnödem
G60.3	Idiopathische progressive Neuropathie	G93.80	Apallisches Syndrom
G60.8	Sonst hereditäre u idiopathische Neuropathien	G93.88	Sonstige näher bezeichnete Krankheiten des Gehirns
G60.9	Hereditäre u idiopathische Neuropathie, nnbez	G93.9	KH Gehirn, nnbez
G61.0	Guillain-Barré-Syndrom	G95.0	Syringomyelie u Syringobulbie
G61.1	Serumpolyneuropathie	G96.0	Austritt von Liquor cerebrospinalis
G61.8	Sonstige Polyneuritiden	G96.1	KH Meningen, aonkl
G61.9	Polyneuritis, nnbez	G96.8	Sonst nbez KH Zentralnervensystem
G62.0	Arzneimittelinduzierte Polyneuropathie	G96.9	KH Zentralnervensystem, nnbez
G62.1	Alkohol-Polyneuropathie	G97.0	Austritt von Liquor cerebrospinalis nach LP
G62.2	Polyneuropathie d sonstige toxische Agenzien	G97.1	Sonst Reaktion auf Spinal- u Lumbalpunktion
G62.80	Critical-illness-Polyneuropathie	G98	Sonst KH Nervensystem, aonkl
G62.88	Sonst nbez Polyneuropath	H47.1	Stauungspapille, nnbez
G62.9	Polyneuropathie, nnbez	H47.4	Affektionen Chiasma opticum
G64	Sonstige KH peripheres Nervensystem	H47.5	Affektionen sonstige Teile Sehbahn
G70.0	Myasthenia gravis	H47.6	Affektionen Sehrinde
G70.1	Toxische neuromuskuläre KH	H47.7	Affektion Sehbahn, nnbez
G70.2	Angeb od entwicklungsbedingte Myasthenie	H51.2	Internukleäre Ophthalmoplegie
G70.8	Sonstige nbez neuromuskuläre KH	I60.0	SubarachBlutung, von Karotissiphon/-bifurkation ausgeh
G70.9	Neuromuskuläre KH, nnbez	I60.1	SubarachBlutung, von A cerebri media ausgehend
G71.0	Muskeldystrophie	I60.2	SubarachBlutung, von A communicans ant ausgehend
G71.1	Myotone Syndrome	I60.3	SubarachBlutung, von A communicans post ausgehend
G71.2	Angeborene Myopathien	I60.4	SubarachBlutung, von A basilaris ausgehend
G71.3	Mitochondriale Myopathie, aonkl	I60.5	SubarachBlutung, von A vertebralis ausgehend
G71.8	Sonstige primäre Myopathien	I60.6	SubarachBlutung, von sonst intrakran Aa ausgehend
G71.9	Primäre Myopathie, nnbez	I60.7	SubarachBlutung, von nnbez intrakran A ausgehend
G72.0	Arzneimittelinduzierte Myopathie	I60.8	Sonstige Subarachnoidalblutung
G72.1	Alkoholmyopathie	I60.9	Subarachnoidalblutung, nnbez
G72.2	Myopathie d sonstige toxische Agenzien	I61.0	Intrazereb Blutung Großhirnhemisphäre, subkortikal
G72.3	Periodische Lähmung	I61.1	Intrazereb Blutung Großhirnhemisphäre, kortikal
G72.4	Entzündliche Myopath, aonkl	I61.2	Intrazereb Blutung Großhirnhemisphäre, nnbez
G72.80	Critical-illness-Myopathie	I61.3	Intrazerebrale Blutung Hirnstamm
G72.88	Sonst nbez Myopath	I61.4	Intrazerebrale Blutung Kleinhirn
G72.9	Myopathie, nnbez	I61.5	Intrazerebrale intraventrikuläre Blutung
G80.0	Spastische tetraplegische Zerebralparese	I61.6	Intrazerebrale Blutung an mehreren Lok
G80.1	Spastische diplegische Zerebralparese	I61.8	Sonstige intrazerebrale Blutung
G80.2	Infantile hemiplegische Zerebralparese	I61.9	Intrazerebrale Blutung, nnbez
G80.3	Dyskinetische Zerebralparese	I62.00	Subdurale Blutung (nichttraumatisch): Akut
G80.4	Ataktische Zerebralparese	I62.01	Subdurale Blutung (nichttraumatisch): Subakut
G80.8	Sonstige infantile Zerebralparese	I62.02	Subdurale Blutung (nichttraumatisch): Chronisch
G80.9	Infantile Zerebralparese, nnbez	I62.09	Subdurale Blutung (nichttraumatisch): N.n.b
G81.0	Schlaff Hemipares u Hemipleg	I62.1	Nichttraumatische extradurale Blutung
G81.1	Spast Hemipares u Hemipleg	I62.9	Intrakranielle Blutung (nichttraumatisch), nnbez
G81.9	Hemipares u Hemipleg, nnbez	I63.0	Hirninfd Thromb präzereb Aa
G83.0	Dipares u Dipleg ob Extrem	I63.1	Hirninfd Embol präzereb Aa
G83.1	Monopares u Monopleg unt Extrem	I63.2	Hirninfd nnbez Verschl/Sten präzereb Aa
G83.2	Monopares u Monopleg ob Extrem	I63.3	Hirninfd Thromb zereb Aa
G83.3	Monopares u Monopleg, nnbez	I63.4	Hirninfd Embol zereb Aa
G83.40	Kompl Cauda- (equina-) Synd	I63.5	Hirninfd nnbez Verschl/Sten zereb Aa
G83.41	Inkompl Cauda- (equina-) Synd	I63.6	Hirninfd Thrombose Hirnvenen, nichteitrig
G83.49	Cauda- (equina-) Synd, nnbez	I63.8	Sonstiger Hirninfarkt
G83.80	Locked-in-Syndrom	I63.9	Hirninfarkt, nnbez
G83.88	Sonstige näher bezeichnete Lähmungssyndrome	I64	Schlaganfall, nicht als Blutg od Infarkt bez
G83.9	Lähmungssyndrom, nnbez	I65.0	Verschluss u Stenose A vertebralis
G90.08	Sonst idiopath periph auton Neuropath	I65.1	Verschluss u Stenose A basilaris
G90.09	Idiop periph auton Neuropath, nnbez	I65.2	Verschluss u Stenose A carotis
G90.1	Familiäre Dysautonomie [Riley-Day-Syndrom]	I65.3	Verschl u Sten mehr/bds präzereb Aa
G90.2	Horner-Syndrom	I65.8	Verschl u Sten sonst präzereb Aa
G90.40	Autonome Dysreflexie als hypertone Krisen	I65.9	Verschl u Sten nnbez präzereb Aa
G90.41	Autonome Dysreflexie als Schwitzattacken	I66.0	Verschluss u Stenose A cerebri media
G90.48	Sonstige autonome Dysreflexie	I66.1	Verschluss u Stenose A cerebri anterior
G90.49	Autonome Dysreflexie, nicht näher bezeichnet	I66.2	Verschluss u Stenose A cerebri posterior
G90.8	Sonstige Krankheiten des autonomen Nervensystems	I66.3	Verschluss u Stenose Aa Cerebelli
G90.9	KH autonomes Nervensystem, nnbez	I66.4	Verschl u Sten mehr u bds zereb Aa
G92	Toxische Enzephalopathie	I66.8	Verschl u Sten sonst zereb A

I66.9	Versch u Sten nnbez zereb A	P94.0	Transitorische Myasthenia gravis b Neugeborenen
I67.10	Zerebrales Aneurysma (erworben)	Q00.0	Anenzephalie
I67.11	Zerebrale arteriovenöse Fistel (erworben)	Q00.1	Kraniorhachischis
I67.2	Zereb Atheroskl	Q00.2	Inienzephalie
I67.5	Moyamoya-Syndrom	Q01.0	Frontale Enzephalozele
I67.6	Nichteitrige Thrombose intrakranielles Venensyst	Q01.1	Nasofrontale Enzephalozele
I67.7	Zerebrale Arteriitis, aonkl	Q01.2	Okzipitale Enzephalozele
I67.80	Vasospasmen bei Subarachnoidalblutung	Q01.8	Enzephalozele sonstiger Lokalisationen
I67.88	Sonstige näher bezeichnete zerebrovaskuläre Krankheiten	Q01.9	Enzephalozele, nnbez
I67.9	Zerebrovaskuläre KH, nnbez	Q02	Mikrozephalie
M21.33	Fallhand (erworben) Unterarm	Q03.0	Fehlbildungen Aquaeductus cerebri
M21.50	Erw Klau-/Klumphand, erw Klau-/Klumpfuß, mehr Lok	Q03.1	Atresie Apertura mediana/Apertura laterales 4 Ventrikel
M21.54	Erworbene Klauenhand, Klumphand	Q03.8	Sonstiger angeborener Hydrozephalus
M53.0	Zervikozephalisches Syndrom	Q03.9	Angeborener Hydrozephalus, nnbez
M53.1	Zervikobrachial-Syndrom	Q04.0	Angeborene Fehlbildungen Corpus callosum
M54.10	Radikulopathie, mehrere Lok WS	Q04.1	Arrhinenzephalie
M54.11	Radikulopathie, Okzipito-Atlanto-Axialbereich	Q04.2	Holoprosenzephalie-Syndrom
M54.12	Radikulopathie, Zervikalbereich	Q04.3	Sonstige Reduktionsdeformitäten Gehirn
M54.13	Radikulopathie, Zervikothorakalbereich	Q04.4	Septooptische Dysplasie
M54.19	Radikulopathie, nnbez Lokalisation	Q04.5	Megalenzephalie
M79.20	Neuralgie u Neuritis, nnbez, mehrere Lok	Q04.6	Angeborene Gehirnzysten
M79.21	Neuralgie u Neuritis, nnbez, Schulterregion	Q04.8	Sonst nbez angeborene Fehlbildungen Gehirn
M79.22	Neuralgie u Neuritis, nnbez, Oberarm	Q04.9	Angeborene Fehlbildung Gehirn, nnbez
M79.23	Neuralgie u Neuritis, nnbez, Unterarm	Q05.0	Zervikale Spina bifida m Hydrozephalus
M79.24	Neuralgie u Neuritis, nnbez, Hand	Q05.1	Thorakale Spina bifida m Hydrozephalus
M79.25	Neuralgie u Neuritis, nnbez, Beckenregion/OS	Q05.2	Lumbale Spina bifida m Hydrozephalus
M79.26	Neuralgie u Neuritis, nnbez, Unterschenkel	Q05.3	Sakrale Spina bifida m Hydrozephalus
M79.27	Neuralgie u Neuritis, nnbez, Knöchel/Fuß	Q05.4	Nnbez Spina bifida m Hydrozephalus
M79.28	Neuralgie u Neuritis, nnbez, sonst Lokalisation	Q05.5	Zervikale Spina bifida oh Hydrozephalus
M79.29	Neuralgie u Neuritis, nnbez, nnbez Lokalisationen	Q05.6	Thorakale Spina bifida oh Hydrozephalus
M89.00	Neurodystrophie [Algodystrophie], mehrere Lok	Q05.7	Lumbale Spina bifida oh Hydrozephalus
M89.01	Neurodystrophie [Algodystrophie] Schulterregion	Q05.8	Sakrale Spina bifida oh Hydrozephalus
M89.02	Neurodystrophie [Algodystrophie] Oberarm	Q05.9	Spina bifida, nnbez
M89.03	Neurodystrophie [Algodystrophie] Unterarm	Q06.0	Amyelie
M89.04	Neurodystrophie [Algodystrophie] Hand	Q06.1	Hypoplasie u Dysplasie Rückenmark
M89.05	Neurodystrophie [Algodystrophie] Becken/OS	Q06.2	Diastematomyelie
M89.06	Neurodystrophie [Algodystrophie] Unterschenkel	Q06.3	Sonst angeborene Fehlbildung Cauda equina
M89.07	Neurodystrophie [Algodystrophie] Knöchel/Fuß	Q06.4	Hydromyelie
M89.08	Neurodystrophie [Algodystrophie], sonst Lok	Q06.8	Sonst nbez angeborene Fehlbildungen RM
M89.09	Neurodystrophie [Algodystrophie], nnbez Lok	Q06.9	Angeborene Fehlbildung Rückenmark, nnbez
P11.3	Geburtsverletzung N facialis [VII Hirnnerv]	Q07.0	Arnold-Chiari-Syndrom
P11.4	Geburtsverletzung sonstige Hirnnerven	Q07.8	Sonst nbez angeborene Fehlbildungen Nervensystem
P14.0	Erb-Lähmung d Geburtsverletzung	Q07.9	Angeborene Fehlbildung Nervensystem, nnbez
P14.1	Klumpke-Lähmung d Geburtsverletzung	Q28.00	Angeborenes art-ven Aneurysma der präzerebr Gefäße
P14.2	Lähmung N phrenicus d Geburtsverletzung	Q28.01	Angeborene arteriovenöse Fistel der präzerebralen Gefäße
P14.3	Sonst Geburtsverletzungen Plexus brachialis	Q28.08	Sonst ange art-ven Fehlbildg d präzerebralen Gefäße
P14.8	Geburtsverletzungen sonst Teile periph Nervensystem	Q28.09	Angeborene art-ven Fehlbildg d präzerebr Gefäße, nnbez
P14.9	Geburtsverletzung peripheres Nervensystem, nnbez	Q28.10	Angeborenes Aneurysma der präzerebralen Gefäße
P21.0	Schwere Asphyxie unter Geburt	Q28.11	Angeborene Fistel der präzerebralen Gefäße
P21.1	Leichte od mäßige Asphyxie unter Geburt	Q28.18	Sonst angeborene Fehlbildg d präzerebralen Gefäße
P21.9	Asphyxie unter Geburt, nnbez	Q28.19	Angeborene Fehlbildung d präzerebralen Gefäße, nnbez
P90	Krämpfe b Neugeborenen	Q28.20	Angeborenes art-ven Aneurysma d zerebralen Gefäße
P91.0	Zerebrale Ischämie b Neugeborenen	Q28.21	Angeborene arteriovenöse Fistel der zerebralen Gefäße
P91.1	Erworbene periventriculäre Zysten b Neugeborenen	Q28.28	Sonst angeborene art-ven Fehlbildg d zerebralen Gefäße
P91.2	Zerebrale Leukomalazie b Neugeborenen	Q28.29	Angeborene art-ven Fehlbildg d zerebr Gefäße, nnbez
P91.3	Zerebrale Übererregbarkeit Neugeborenes	Q28.30	Angeborenes Aneurysma der zerebralen Gefäße
P91.4	Zerebraler Depressionszustand Neugeborenes	Q28.31	Angeborene Fistel der zerebralen Gefäße
P91.5	Koma b Neugeborenen	Q28.38	Sonstige angeborene Fehlbildungen der zerebralen Gefäße
P91.6	Hypoxisch-ischäm Enzephalopathie b Neugeb [HIE]	Q28.39	Angeborene Fehlbildung d zerebr Gefäße, nnbez
P91.80	Locked-in-Synd u apallisches Synd beim Neugeborenen	Q76.0	Spina bifida occulta
P91.88	Sonst näher bez zerebrale Störungen b Neugeborenen	Q85.1	Tuberöse (Hirn-) Sklerose
P91.9	Zerebrale Störung b Neugeborenen, nnbez		

Prozedur B03-3

01.24.00↔	Sonstige Kraniotomie, n.n.bez.	01.24.13↔	Sonstige Kraniotomie, Einlegen von alloplastischem Material oder Medikamententrägers in den Schädelknochen oder Epiduralraum
01.24.10↔	Sonstige Kraniotomie mit Dekompression		
01.24.11↔	Sonstige Kraniotomie zur Entleerung eines epiduralen Hämatoms		
01.24.12↔	Sonstige Kraniotomie zur Entleerung eines epiduralen Empyems		



01.24.14↔	Sonstige Kraniotomie, Entfernung von alloplastischem Material oder Medikamententrägers aus Schädelknochen oder Epiduralraum	77.29.00↔	Sonstige Keilosteotomie an anderen näher bezeichneten Knochen, ausser Gesichtsschädelknochen, n.n.bez.
01.24.15↔	Sonstige Kraniotomie, Entfernung eines Fremdkörpers aus Schädelknochen oder Epiduralraum	77.29.10↔	Keilosteotomie an Phalangen der Hand
01.24.16↔	Sonstige Kraniotomie, sonstige Drainage epiduraler Flüssigkeit oder aus sonstigen Gründen	77.29.20↔	Keilosteotomie am Wirbel
01.24.20↔	Kraniotomie der Kalotte als Zugang, n.n.bez.	77.29.40↔	Keilosteotomie an Phalangen des Fusses
01.24.21↔	Bohrlochtrepanation der Kalotte als Zugang	77.29.99↔	Sonstige Keilosteotomie an anderen näher bezeichneten Knochen, ausser Gesichtsschädelknochen, sonstige
01.24.22↔	Stereotaktisch geführte Schädelöffnung über die Kalotte als Zugang	77.35.00↔	Sonstige Knochendurchtrennung am Femur, n.n.bez.
01.24.29↔	Kraniotomie der Kalotte als Zugang, sonstige	77.35.10↔	Rotationsosteotomie am Schenkelhals
01.24.30↔	Zugang zur Schädelbasis, n.n.bez.	77.35.11↔	Kortikotomie bei Segmenttransport am Schenkelhals
01.24.31↔	Zugang zur Schädelbasis, transoral	77.35.12↔	Komplexe (mehrdimensionale) Osteotomie (mit Achsenkorrektur) am Schenkelhals
01.24.32↔	Zugang zur Schädelbasis, transoral mit Spaltung des weichen Gaumens	77.35.19↔	Sonstige Knochendurchtrennung am Schenkelhals
01.24.33↔	Zugang zur Schädelbasis, transoral mit Spaltung des weichen sowie harten Gaumens	77.35.20↔	Rotationsosteotomie an sonstigen Teilen des Femurs
01.24.34↔	Zugang zur Schädelbasis, transsphenoidal	77.35.21↔	Kortikotomie bei Segmenttransport an sonstigen Teilen des Femurs
01.24.35↔	Zugang zur Schädelbasis, transethmoidal	77.35.22↔	Komplexe (mehrdimensionale) Osteotomie (mit Achsenkorrektur) an sonstigen Teilen des Femurs
01.24.36↔	Zugang zur Schädelbasis, transmastoidal	77.35.23↔	Sonstige Knochendurchtrennung an sonstigen Teilen des Femurs
01.24.37↔	Zugang zur Schädelbasis, translabrynthär	77.35.99↔	Sonstige Knochendurchtrennung am Femur, sonstige
01.24.38↔	Zugang zur Schädelbasis, transpyramidal	77.37.00↔	Sonstige Knochendurchtrennung an Tibia und Fibula, n.n.bez.
01.24.39↔	Zugang zur Schädelbasis, sonstige	77.37.10↔	Rotationsosteotomie an der Tibia
01.24.3a↔	Zugang zur Schädelbasis, transkondylär	77.37.12↔	Kortikotomie bei Segmenttransport an der Tibia
01.24.3b↔	Zugang zur Schädelbasis, transorbital	77.37.13↔	Komplexe (mehrdimensionale) Osteotomie (mit Achsenkorrektur) an der Tibia
01.24.3c↔	Zugang zur Schädelbasis, mit Le-Fort-I-Osteotomie	77.37.14↔	Valgisierende oder varisierende Osteotomie an der Tibia
01.24.3d↔	Zugang zur Schädelbasis, transnasal-transcribiform	77.37.19↔	Sonstige Knochendurchtrennung an der Tibia
01.24.3e↔	Zugang zur Schädelbasis, transnasal-transclival	77.37.20↔	Rotationsosteotomie an der Fibula
01.24.3f↔	Zugang zur Schädelbasis, transoral-transclival	77.37.21↔	Kortikotomie bei Segmenttransport an der Fibula
01.24.3g↔	Zugang zur Schädelbasis, transnasal-transpterygoidal	77.37.22↔	Komplexe (mehrdimensionale) Osteotomie (mit Achsenkorrektur) an der Fibula
01.24.99↔	Sonstige Kraniotomie, sonstige	77.37.29↔	Sonstige Knochendurchtrennung an der Fibula
01.25.00↔	Sonstige Kraniektomie, n.n.bez.	77.37.99↔	Sonstige Knochendurchtrennung an Tibia und Fibula, sonstige
01.25.10↔	Sonstige Kraniektomie mit Dekompression	77.39.10↔	Rotationsosteotomie an Phalangen der Hand
01.25.11↔	Sonstige Kraniektomie zur Entleerung eines epiduralen Hämatoms	77.39.19↔	Sonstige Knochendurchtrennung an Phalangen der Hand
01.25.12↔	Sonstige Kraniektomie zur Entleerung eines epiduralen Empyems	77.39.40↔	Korrekturosteotomie an Phalangen des Fusses
01.25.13↔	Sonstige Kraniektomie zur Entfernung eines Fremdkörpers aus Schädelknochen oder Epiduralraum	77.39.49↔	Sonstige Knochendurchtrennung an Phalangen des Fusses
01.25.14↔	Sonstige Kraniektomie mit Einlegen von alloplastischem Material oder eines Medikamententrägers in den Schädelknochen oder Epiduralraum	77.86↔	Sonstige partielle Knochenresektion aus der Patella
01.25.19↔	Sonstige Kraniektomie zur Drainage epiduraler Flüssigkeit oder aus sonstigen Gründen	78.05.10↔	Knochen transplantation am Femur, gefässgestielt mit mikrovaskulärer Anastomose
01.25.20↔	Sonstige Kraniektomie, Rekraniotomie mit Einbringen einer Drainage	78.05.11↔	Knochen transplantation am Femur, gefässgestielt, ohne mikrovaskuläre Anastomose
01.25.21↔	Sonstige Kraniektomie, Rekraniotomie zur Entfernung von alloplastischem Material oder eines Medikamententrägers aus dem Schädelknochen oder Epiduralraumes	78.05.12↔	Knochen transplantation am Femur, allogene
01.25.99↔	Sonstige Kraniektomie, sonstige	78.05.13↔	Knorpel-Knochen transplantation am Femur
77.16.00↔	Sonstige Knocheninzision ohne Knochendurchtrennung an der Patella, n.n.bez.	78.15.10↔	Offene Reposition einer Schenkelhalsfraktur und proximalen Femurfraktur mit Knochenfixation durch Fixateur externe
77.16.10↔	Sonstige Knocheninzision ohne Knochendurchtrennung an der Patella, Exploration und Knochenbohrung	78.15.40↔	Geschlossene Reposition einer sonstigen Femurfraktur mit Knochenfixation durch Fixateur externe
77.16.11↔	Sonstige Knocheninzision ohne Knochendurchtrennung an der Patella, Fremdkörperentfernung	78.15.99↔	Anlegen eines Fixateur externe am Femur (inkl. Reposition von Frakturen), sonstige
77.16.12↔	Sonstige Knocheninzision ohne Knochendurchtrennung an der Patella, Einlage und Entfernung eines Medikamententrägers	78.25.00↔	Verkürzungsosteotomie am Femur, n.n.bez.
77.16.13↔	Sonstige Knocheninzision ohne Knochendurchtrennung an der Patella, Drainage	78.25.10↔	Temporäre Epiphyseodese am Schenkelhals
77.16.99↔	Sonstige Knocheninzision ohne Knochendurchtrennung an der Patella, sonstige	78.25.11↔	Permanente Epiphyseodese am Schenkelhals
77.25.00↔	Keilosteotomie am Femur, n.n.bez.	78.25.12↔	Therapeutische Epiphyseolyse am Schenkelhals
77.25.10↔	Keilosteotomie am Schenkelhals	78.25.19↔	Sonstige Verkürzungsosteotomie am Schenkelhals
77.25.20↔	Keilosteotomie am sonstigen Femur	78.25.20↔	Temporäre Epiphyseodese an sonstigen Teilen des Femur
77.25.99↔	Keilosteotomie am Femur, sonstige	78.25.21↔	Permanente Epiphyseodese an sonstigen Teilen des Femur
77.27.00↔	Keilosteotomie an Tibia und Fibula, n.n.bez.	78.25.22↔	Therapeutische Epiphyseolyse an sonstigen Teilen des Femur
77.27.10↔	Keilosteotomie an der Tibia	78.25.99↔	Verkürzungsosteotomie am Femur, sonstige
77.27.20↔	Keilosteotomie an der Fibula	78.30↔	Verlängerungsosteotomie an Extremitäten, ohne Angabe der Lokalisation
77.27.99↔	Keilosteotomie an Tibia und Fibula, sonstige	78.35.00↔	Verlängerungsosteotomie am Femur, n.n.bez.
		78.35.10↔	Verlängerungsosteotomie am Schenkelhals
		78.35.19↔	Verlängerungsosteotomie an sonstigen Teilen des Femur
		78.35.99↔	Verlängerungsosteotomie am Femur, sonstige
		78.39.10↔	Verlängerungsosteotomie an Phalangen der Hand
		78.39.20↔	Verlängerungsosteotomie am Becken
		78.39.30↔	Verlängerungsosteotomie an Phalangen des Fusses
		78.39.99↔	Verlängerungsosteotomie an anderen näher bezeichneten Knochen, sonstige

78.45↔	Sonstige plastische Rekonstruktion am Femur	78.69.41↔	Knochenimplantatenentfernung an Phalangen des Fusses, (intramedullärer) Draht, Schraube, Zuggurtung/Cerclage, (winkelstabile) Platte, Fixateur externe, (Blount-)Klammern
78.60.05↔	Knochenimplantatenentfernung, ohne Angabe der Lokalisation, Entfernung eines Knochen(teil)ersatzes	78.69.45↔	Knochenimplantatenentfernung an anderen näher bezeichneten Knochen, ausser Gesichtsschädelknochen, Entfernung eines Knochen(teil)ersatzes an Phalangen des Fusses
78.60.08↔	Entfernung eines internen Verlängerungs- oder Knochentransportsystems (motorisiert / nicht-motorisiert), jede Lokalisation	78.69.48↔	Knochenimplantatenentfernung an Phalangen des Fusses, sonstiges Osteosynthesematerial
78.62.01↔	Knochenimplantatenentfernung am Humerus, (intramedullärer) Draht, Schraube, Zuggurtung/Cerclage, (winkelstabile) Platte, Winkelplatte /Kondylenplatte, Marknagel, Verriegelungsnagel, Transfixationsnagel, Fixateur externe, Ringfixateur, (Blount-) Klammern	78.69.51↔	Knochenimplantatenentfernung an anderen näher bezeichneten Knochen, Draht, Zuggurtung/Cerclage, Blount-Klammern
78.62.02↔	Knochenimplantatenentfernung am Humerus, dynamische Kompressionsschraube, Marknagel mit Gelenkkomponente	78.69.52↔	Knochenimplantatenentfernung an anderen näher bezeichneten Knochen, Schraube, (winkelstabile) Platte, dynamische Kompressionsschraube, intramedullärer Draht, Marknagel, Marknagel mit Gelenkkomponente, Verriegelungsnagel, Transfixationsnagel, Fixateur externe
78.62.05↔	Knochenimplantatenentfernung am Humerus, Entfernung eines Knochen(teil)ersatzes am Humerus	78.69.53↔	Knochenimplantatenentfernung an anderen näher bezeichneten Knochen, Winkelplatte/Kondylenplatte
78.62.08↔	Knochenimplantatenentfernung am Humerus: sonstiges Osteosynthesematerial	78.69.55↔	Knochenimplantatenentfernung an anderen näher bezeichneten Knochen, ausser Gesichtsschädelknochen, Entfernung eines Knochen(teil)ersatzes an sonstigen näher bezeichneten Knochen
78.63.01↔	Knochenimplantatenentfernung an Radius und Ulna, (intramedullärer) Draht, Schraube, Zuggurtung/Cerclage, (winkelstabile) Platte, Winkelplatte/Kondylenplatte, Marknagel, Verriegelungsnagel, Transfixationsnagel, Fixateur externe, Ringfixateur, (Blount-)Klammern	78.69.58↔	Knochenimplantatenentfernung an anderen näher bezeichneten Knochen, sonstiges Osteosynthesematerial
78.63.05↔	Knochenimplantatenentfernung an Radius und Ulna, Entfernung eines Knochen(teil)ersatzes an Radius und Ulna	78.69.61↔	Entfernung von Osteosynthesematerial an Wirbelsäule
78.63.08↔	Knochenimplantatenentfernung an Radius und Ulna (proximal / Schaft / distal), sonstiges	78.69.65↔	Knochenimplantatenentfernung an anderen näher bezeichneten Knochen, ausser Gesichtsschädelknochen, Entfernung eines Knochen(teil)ersatzes an der Wirbelsäule
78.64.01↔	Knochenimplantatenentfernung an Karpalia und Metakarpalia, (intramedullärer) Draht, Schraube, Zuggurtung/Cerclage, (winkelstabile) Platte, Fixateur externe, Ringfixateur, (Blount-) Klammern	78.69.71↔	Arthroskopische Entfernung von Osteosynthesematerial
78.64.05↔	Knochenimplantatenentfernung an Karpalia und Metakarpalia, Entfernung eines Knochen(teil)ersatzes an Karpalia und Metakarpalia	79.15.00↔	Geschlossene Reposition einer Femurfraktur mit innerer Knochenfixation, n.n.bez.
78.64.08↔	Knochenimplantatenentfernung an Karpalia und Metakarpalia, sonstiges Osteosynthesematerial	79.15.10↔	Geschlossene Reposition einer distalen Femurfraktur mit innerer Knochenfixation
78.65.01↔	Knochenimplantatenentfernung am Femur, Draht, intramedullärer Draht, Schraube, Zuggurtung/Cerclage, (winkelstabile) Platte, Winkelplatte/Kondylenplatte, dynamische Kompressionsschraube, Marknagel, Fixateur externe, (Blount-) Klammern	79.15.20↔	Geschlossene Reposition einer sonstigen Femurfraktur mit innerer Knochenfixation
78.65.02↔	Knochenimplantatenentfernung am Femur (Schenkelhals / proximal / distal, ausser Schaft), Marknagel mit Gelenkkomponente, Verriegelungsnagel, Transfixationsnagel	79.15.99↔	Geschlossene Reposition einer Femurfraktur mit innerer Knochenfixation, sonstige
78.65.03↔	Knochenimplantatenentfernung am Femur (Schaft), Marknagel mit Gelenkkomponente	79.35.00↔	Offene Reposition einer Femurfraktur mit innerer Knochenfixation, n.n.bez.
78.65.04↔	Knochenimplantatenentfernung am Femur (proximal / Schaft / distal, ausser Schenkelhals), Ringfixateur	79.35.10↔	Offene Reposition einer Hüftkopffraktur mit innerer Knochenfixation
78.65.05↔	Knochenimplantatenentfernung am Femur, Entfernung eines Knochen(teil)ersatzes am Femur	79.35.11↔	Offene Reposition einer Schenkelhalsfraktur und proximalen Femurfraktur mit innerer Knochenfixation
78.65.08↔	Knochenimplantatenentfernung am Femur, sonstiges Osteosynthesematerial	79.35.12↔	Offene Reposition einer Femurschaftfraktur mit innerer Knochenfixation
78.69.11↔	Knochenimplantatenentfernung an Phalangen der Hand, (intramedullärer) Draht, Schraube, Zuggurtung/Cerclage, (winkelstabile) Platte, Fixateur externe, (Blount-)Klammern	79.35.13↔	Offene Reposition einer distalen Femurfraktur mit innerer Knochenfixation
78.69.15↔	Knochenimplantatenentfernung an anderen näher bezeichneten Knochen, ausser Gesichtsschädelknochen, Entfernung eines Knochen(teil)ersatzes an Phalangen der Hand	79.35.99↔	Offene Reposition einer Femurfraktur mit innerer Knochenfixation, sonstige
78.69.18↔	Knochenimplantatenentfernung an Phalangen der Hand, sonstiges Osteosynthesematerial	79.39.00↔	Offene Reposition einer Fraktur anderer bezeichneter Knochen mit innerer Knochenfixation, n.n.bez.
78.69.21↔	Knochenimplantatenentfernung am Becken, Draht, Schraube, Zuggurtung/Cerclage, Fixateur externe, Ringfixateur, (Blount-) Klammern	79.39.20↔	Offene Reposition einer Fraktur des Acetabulums mit innerer Knochenfixation
78.69.22↔	Knochenimplantatenentfernung am Becken, (winkelstabile) Platte	79.39.99↔	Offene Reposition einer Fraktur anderer bezeichneter Knochen mit innerer Knochenfixation, sonstige
78.69.25↔	Knochenimplantatenentfernung an anderen näher bezeichneten Knochen, ausser Gesichtsschädelknochen, Entfernung eines Knochen(teil)ersatzes am Becken	79.89.00↔	Offene Reposition einer Luxation an anderer bezeichneter Lokalisation, n.n.bez.
78.69.28↔	Knochenimplantatenentfernung am Becken, sonstiges Osteosynthesematerial	79.89.99↔	Offene Reposition einer Luxation an anderer bezeichneter Lokalisation, sonstige
78.69.31↔	Knochenimplantatenentfernung an Talus und Kalkaneus, (intramedullärer) Draht, Schraube, Zuggurtung/Cerclage, (winkelstabile) Platte, Fixateur externe, Ringfixateur, (Blount-) Klammern	80.05.00↔	Entfernen einer Hüftendoprothese, n.n.bez.
78.69.38↔	Knochenimplantatenentfernung an Talus und Kalkaneus, sonstiges Osteosynthesematerial	80.05.15↔	Entfernen einer Totalendoprothese des Hüftgelenks
		80.05.16↔	Entfernen einer Totalendoprothese des Hüftgelenks, Sonderprothese
		80.05.17↔	Entfernen von Schaft, sowie Kopf einer Hüftendoprothese
		80.05.18↔	Entfernen von Schaft, Kopf, sowie Inlay einer Hüftendoprothese
		80.05.1a↔	Entfernen des Inlays einer Hüftendoprothese
		80.05.1b↔	Entfernen des Kopfes einer Hüftendoprothese
		80.05.1c↔	Entfernen von Kopf sowie Inlay einer Hüftendoprothese
		80.05.1d↔	Entfernen von Kopf, Inlay sowie Pfanne einer Hüftendoprothese
		80.05.1e↔	Entfernen von Inlay sowie Pfanne einer Hüftendoprothese
		80.05.1f↔	Entfernen von Stütz-, resp. Pfannendachschale sowie Pfanne einer Hüftendoprothese
		80.05.1g↔	Entfernen von Stütz-, resp. Pfannendachschale, Pfanne sowie Kopf einer Hüftendoprothese

80.05.99↔	Entfernen einer Hüftendoprothese, sonstige	81.47.14↔	Meniskusrefixation, offen chirurgisch
80.46.00↔	Durchtrennung von Gelenkscapsel, Ligament oder Knorpel am Knie, n.n.bez.	81.47.15↔	Meniskusrefixation, arthroskopisch
80.46.10↔	Durchtrennung von Gelenkscapsel, Ligament oder Knorpel am Kniegelenk	81.47.16↔	Meniskustransplantation
80.46.20↔	Durchtrennung von Gelenkscapsel, Ligament oder Knorpel am proximalen Tibiofibulargelenk	81.47.17↔	Knorpeltransplantation und Implantation von in-vitro hergestellten Gewebekulturen am Kniegelenk, offen chirurgisch
80.46.99↔	Durchtrennung von Gelenkscapsel, Ligament oder Knorpel am Knie, sonstige	81.47.18↔	Knorpeltransplantation und Implantation von in-vitro hergestellten Gewebekulturen am Kniegelenk, arthroskopisch
80.6x.00↔	Menishektomie am Knie, n.n.bez.	81.47.19↔	Knöchelrefixation eines Kreuzbandes, offen chirurgisch
80.6x.10↔	Menishektomie am Knie, arthroskopisch, partiell	81.47.20↔	Knöchelrefixation eines Kreuzbandes, arthroskopisch
80.6x.11↔	Menishektomie am Knie, arthroskopisch, total	81.47.23↔	Subchondrale Knocheneröffnung am Kniegelenk, offen chirurgisch
80.6x.20↔	Menishektomie am Knie, offen chirurgisch, partiell	81.47.24↔	Subchondrale Knocheneröffnung am Kniegelenk, arthroskopisch
80.6x.21↔	Menishektomie am Knie, offen chirurgisch, total	81.47.25↔	Subchondrale Knocheneröffnung am Kniegelenk mit Einbringen eines azellulären Implantats, arthroskopisch
80.6x.99↔	Menishektomie am Knie, sonstige	81.47.26↔	Implantation eines patientenindividuellen metallischen Knorpelersatzes am Kniegelenk
81.11↔	Arthrodes am Sprunggelenk	81.47.27↔	Resektionsarthroplastik am Kniegelenk
81.12.00↔	Arthrodes Double, n.n.bez.	81.47.28↔	Subchondrale Knocheneröffnung am Kniegelenk mit Einbringen eines azellulären Implantats, offen chirurgisch
81.12.10↔	Arthrodes oberes Sprunggelenk mit unterem Sprunggelenk	81.47.2a↔	Implantation eines nicht-patientenindividuellen metallischen Knorpelersatzes am Kniegelenk
81.12.11↔	Arthrodes oberes Sprunggelenk mit unterem Sprunggelenk und Chopartgelenk	81.47.30↔	Sonstige Refixation und Naht am Kapselbandapparat des Kniegelenks
81.12.12↔	Arthrodes unteres Sprunggelenk, zwei Sprunggelenkscammern	81.47.31↔	Sonstige Bandplastik am Kniegelenk, offen chirurgisch
81.12.13↔	Arthrodes unteres Sprunggelenk, drei Sprunggelenkscammern	81.47.40↔	Sonstige Rekonstruktion am Kniegelenk, Patella und ihr Halteapparat
81.12.99↔	Arthrodes Double, sonstige	81.47.50↔	Knorpeltransplantation mit OATS (osteoarticular transfer system)-Verfahren, Mosaikplastik am Kniegelenk, offen chirurgisch
81.13↔	Subtalare Arthrodes	81.47.51↔	Knorpeltransplantation mit OATS (osteoarticular transfer system)-Verfahren, Mosaikplastik am Kniegelenk, arthroskopisch
81.14↔	Mediotarsale Arthrodes	81.47.60↔	Trochleoplastik am Kniegelenk mit Arthrotomie, Osteotomie des distalen Femurs mit oder ohne subchondraler Spongiosoplastik
81.15↔	Tarsometatarsale Arthrodes	81.47.90↔	Sonstige Rekonstruktion am Kniegelenk, arthroskopisch
81.21↔	Hüft-Arthrodes	81.47.99↔	Sonstige Rekonstruktion am Kniegelenk, sonstige
81.22↔	Knie-Arthrodes	81.49.10↔	Refixation eines osteochondralen Fragmentes, Oberes Sprunggelenk, arthroskopisch
81.24↔	Ellenbogen-Arthrodes	81.49.11↔	Refixation eines osteochondralen Fragmentes, Oberes Sprunggelenk, offen chirurgisch
81.26↔	Arthrodes am Karpometakarpalgelenk	81.49.12↔	Refixation eines osteochondralen Fragmentes, Unterer Sprunggelenk, arthroskopisch
81.27↔	Arthrodes am Metakarpophalangealgelenk	81.49.13↔	Refixation eines osteochondralen Fragmentes, Unterer Sprunggelenk, offen chirurgisch
81.28↔	Interphalangeal-Arthrodes	81.49.18↔	Knorpeltransplantation und Implantation von in-vitro hergestellten Gewebekulturen, Oberes Sprunggelenk, arthroskopisch
81.40.00↔	Rekonstruktion am Hüftgelenk, n.n.bez.	81.49.19↔	Knorpeltransplantation und Implantation von in-vitro hergestellten Gewebekulturen, Oberes Sprunggelenk, offen chirurgisch
81.40.10↔	Refixation eines osteochondralen Fragmentes am Hüftgelenk, arthroskopisch	81.49.20↔	Knorpeltransplantation und Implantation von in-vitro hergestellten Gewebekulturen, Unterer Sprunggelenk, arthroskopisch
81.40.11↔	Refixation eines osteochondralen Fragmentes am Hüftgelenk, offen chirurgisch	81.49.21↔	Knorpeltransplantation und Implantation von in-vitro hergestellten Gewebekulturen, Unterer Sprunggelenk, offen chirurgisch
81.40.14↔	Knorpeltransplantation und Implantation von in-vitro hergestellten Gewebekulturen am Hüftgelenk, arthroskopisch	81.49.26↔	Subchondrale Knocheneröffnung, Oberes Sprunggelenk, arthroskopisch
81.40.15↔	Knorpeltransplantation und Implantation von in-vitro hergestellten Gewebekulturen am Hüftgelenk, offen chirurgisch	81.49.27↔	Subchondrale Knocheneröffnung, Oberes Sprunggelenk, offen chirurgisch
81.40.18↔	Subchondrale Knocheneröffnung am Hüftgelenk, arthroskopisch	81.49.28↔	Subchondrale Knocheneröffnung, Unterer Sprunggelenk, arthroskopisch
81.40.19↔	Subchondrale Knocheneröffnung am Hüftgelenk, offen chirurgisch	81.49.29↔	Subchondrale Knocheneröffnung, Unterer Sprunggelenk, offen chirurgisch
81.40.20↔	Subchondrale Knocheneröffnung am Hüftgelenk mit Einbringen eines azellulären Implantats, arthroskopisch	81.49.30↔	Subchondrale Knocheneröffnung mit Einbringen eines azellulären Implantats, oberes Sprunggelenk, arthroskopisch
81.40.21↔	Subchondrale Knocheneröffnung am Hüftgelenk mit Einbringen eines azellulären Implantats, offen chirurgisch	81.49.31↔	Subchondrale Knocheneröffnung mit Einbringen eines azellulären Implantats, unterer Sprunggelenk, arthroskopisch
81.40.30↔	Arthroplastik am Hüftgelenk mit Osteotomie des Beckens, sonstige Osteotomie	81.49.32↔	Resektionsarthroplastik am Sprunggelenk
81.40.31↔	Arthroplastik am Hüftgelenk mit Osteotomie des Beckens, Tripelosteotomie	81.49.33↔	Refixation und Plastik am Kapselbandapparat des oberen Sprunggelenkes
81.40.32↔	Pfannendachplastik am Hüftgelenk	81.49.34↔	Subchondrale Knocheneröffnung mit Einbringen eines azellulären Implantats, oberes Sprunggelenk, offen chirurgisch
81.40.33↔	Girdlestone-Resektion am Hüftgelenk, primär		
81.40.99↔	Rekonstruktion am Hüftgelenk, sonstige		
81.42↔	Five in one Rekonstruktion am Kniegelenk		
81.43↔	Rekonstruktion am Kniegelenk nach unhappy triad		
81.44.10↔	Stabilisierung der Patella, Retinakulumspaltung, lateral		
81.44.11↔	Stabilisierung der Patella, Retinakulumspaltung, lateral mit Zügelungsoperation		
81.44.12↔	Stabilisierung der Patella, Verlagerung des Patellarsehnenansatzes		
81.44.13↔	Stabilisierung der Patella, Verlagerung des Patellarsehnenansatzes mit Knochenspan		
81.44.14↔	Stabilisierung der Patella mittels MPFL (Mediales Patello-Femorales Ligament)-Plastik		
81.44.99↔	Stabilisierung der Patella, sonstige		
81.46↔	Sonstige Rekonstruktion am Kollateralband		
81.47.10↔	Refixation eines osteochondralen Fragmentes am Kniegelenk		
81.47.11↔	Refixation eines osteochondralen Fragmentes am Kniegelenk, arthroskopisch		

81.49.35↔	Subchondrale Knocheneröffnung mit Einbringen eines azellulären Implantats, unteres Sprunggelenk, offen chirurgisch	81.85.99↔	Sonstige Rekonstruktion am Ellenbogen, sonstige
81.49.99↔	Sonstige Rekonstruktion am Sprunggelenk, sonstige	81.94↔	Naht an Kapsel oder Ligament von Sprunggelenk oder Fuss
81.83.00↔	Sonstiger Eingriff am Schultergelenk, n.n.bez.	81.95.00↔	Naht an Kapsel oder Ligament der übrigen unteren Extremitäten, n.n.bez.
81.83.10↔	Refixation eines osteochondralen Fragmentes, Humeroglenoidalgelenk, arthroskopisch	81.95.10↔	Naht an Kapsel oder Ligament der übrigen unteren Extremitäten, Naht des vorderen Kreuzbandes, arthroskopisch
81.83.11↔	Refixation eines osteochondralen Fragmentes, Humeroglenoidalgelenk, offen chirurgisch	81.95.11↔	Naht an Kapsel oder Ligament der übrigen unteren Extremitäten, Naht des vorderen Kreuzbandes, offen chirurgisch
81.83.12↔	Refixation eines osteochondralen Fragmentes, Akromioklavikulargelenk, arthroskopisch	81.95.12↔	Naht an Kapsel oder Ligament der übrigen unteren Extremitäten, Naht des hinteren Kreuzbandes, arthroskopisch
81.83.13↔	Refixation eines osteochondralen Fragmentes, Akromioklavikulargelenk, offen chirurgisch	81.95.13↔	Naht an Kapsel oder Ligament der übrigen unteren Extremitäten, Naht des hinteren Kreuzbandes, offen chirurgisch
81.83.18↔	Knorpeltransplantation und Implantation von in-vitro hergestellten Gewebekulturen, Humeroglenoidalgelenk, arthroskopisch	81.95.14↔	Naht an Kapsel oder Ligament der übrigen unteren Extremitäten, Naht des medialen Kapselbandapparates mit Eingriff am Meniskus, arthroskopisch
81.83.19↔	Knorpeltransplantation und Implantation von in-vitro hergestellten Gewebekulturen, Humeroglenoidalgelenk, offen chirurgisch	81.95.15↔	Naht an Kapsel oder Ligament der übrigen unteren Extremitäten, Naht des medialen Kapselbandapparates mit Eingriff am Meniskus, offen chirurgisch
81.83.20↔	Knorpeltransplantation und Implantation von in-vitro hergestellten Gewebekulturen, Akromioklavikulargelenk, arthroskopisch	81.95.16↔	Naht an Kapsel oder Ligament der übrigen unteren Extremitäten, Naht des lateralen Kapselbandapparates, arthroskopisch
81.83.21↔	Knorpeltransplantation und Implantation von in-vitro hergestellten Gewebekulturen, Akromioklavikulargelenk, offen chirurgisch	81.95.17↔	Naht an Kapsel oder Ligament der übrigen unteren Extremitäten, Naht des lateralen Kapselbandapparates, offen chirurgisch
81.83.26↔	Subchondrale Knocheneröffnung, Humeroglenoidalgelenk, arthroskopisch	81.95.18↔	Naht an Kapsel oder Ligament der übrigen unteren Extremitäten, Naht des dorsalen Kapselbandapparates, offen chirurgisch
81.83.27↔	Subchondrale Knocheneröffnung, Humeroglenoidalgelenk, offen chirurgisch	81.95.99↔	Naht an Kapsel oder Ligament der übrigen unteren Extremitäten, sonstige
81.83.28↔	Subchondrale Knocheneröffnung, Akromioklavikulargelenk, arthroskopisch	81.96.20↔	Sonstige Rekonstruktion an Gelenken, Handgelenk, n.n.bez.
81.83.29↔	Subchondrale Knocheneröffnung, Akromioklavikulargelenk, offen chirurgisch	81.96.21↔	Sonstige Rekonstruktion an Gelenken, Handgelenk, Refixation eines osteochondralen Fragmentes, arthroskopisch
81.83.30↔	Subchondrale Knocheneröffnung mit Einbringen eines azellulären Implantats, Humeroglenoidalgelenk, arthroskopisch	81.96.22↔	Sonstige Rekonstruktion an Gelenken, Handgelenk, Refixation eines osteochondralen Fragmentes, offen chirurgisch
81.83.31↔	Subchondrale Knocheneröffnung mit Einbringen eines azellulären Implantats, Akromioklavikulargelenk, arthroskopisch	81.96.25↔	Sonstige Rekonstruktion an Gelenken, Handgelenk, Knorpeltransplantation und Implantation von in-vitro hergestellten Gewebekulturen, arthroskopisch
81.83.32↔	Refixation des Labrum glenoidale, arthroskopisch	81.96.26↔	Sonstige Rekonstruktion an Gelenken, Handgelenk, Knorpeltransplantation und Implantation von in-vitro hergestellten Gewebekulturen, offen chirurgisch
81.83.33↔	Erweiterung des subakromialen Raumes, arthroskopisch	81.96.29↔	Sonstige Rekonstruktion an Gelenken, Handgelenk, sonstige
81.83.34↔	Kapselraffung mit Fixation am Glenoid, arthroskopisch	81.96.2a↔	Sonstige Rekonstruktion an Gelenken, Handgelenk, Subchondrale Knocheneröffnung, arthroskopisch
81.83.35↔	Subchondrale Knocheneröffnung mit Einbringen eines azellulären Implantats, Humeroglenoidalgelenk, offen chirurgisch	81.96.2b↔	Sonstige Rekonstruktion an Gelenken, Handgelenk, Subchondrale Knocheneröffnung, offen chirurgisch
81.83.36↔	Subchondrale Knocheneröffnung mit Einbringen eines azellulären Implantats, Akromioklavikulargelenk, offen chirurgisch	81.96.2c↔	Sonstige Rekonstruktion an Gelenken, Handgelenk, Subchondrale Knocheneröffnung mit Einbringen eines azellulären Implantats, arthroskopisch
81.83.39↔	Refixation und Plastik am Kapselbandapparat des Schultergelenkes, sonstige, arthroskopisch	81.96.2d↔	Sonstige Rekonstruktion an Gelenken, Handgelenk, Ulnakopfprothese
81.83.40↔	Resektionsarthroplastik am Schultergelenk	81.96.40↔	Sonstige Rekonstruktion an Gelenken, Proximales Tibiofibulargelenk, n.n.bez.
81.83.41↔	Refixation des Limbus, offen chirurgisch	81.96.41↔	Sonstige Rekonstruktion an Gelenken, Proximales Tibiofibulargelenk, Refixation eines osteochondralen Fragmentes, arthroskopisch
81.83.42↔	Vordere und Hintere Pfannenrandplastik	81.96.42↔	Sonstige Rekonstruktion an Gelenken, Proximales Tibiofibulargelenk, Refixation eines osteochondralen Fragmentes, offen chirurgisch
81.83.43↔	Vordere und Hintere Kapselplastik	81.96.45↔	Sonstige Rekonstruktion an Gelenken, Proximales Tibiofibulargelenk, Knorpeltransplantation und Implantation von in-vitro hergestellten Gewebekulturen, arthroskopisch
81.83.44↔	Akromioplastik mit Durchtrennung des Ligamentum coracoacromiale, offen chirurgisch	81.96.46↔	Sonstige Rekonstruktion an Gelenken, Proximales Tibiofibulargelenk, Knorpeltransplantation und Implantation von in-vitro hergestellten Gewebekulturen, offen chirurgisch
81.83.49↔	Refixation und Plastik am Kapselbandapparat des Schultergelenkes, sonstige, offen chirurgisch	81.96.49↔	Sonstige Rekonstruktion an Gelenken, Proximales Tibiofibulargelenk, sonstige
81.83.99↔	Sonstiger Eingriff am Schultergelenk, sonstige	81.96.4a↔	Sonstige Rekonstruktion an Gelenken, Proximales Tibiofibulargelenk, Subchondrale Knocheneröffnung, arthroskopisch
81.85.00↔	Sonstige Rekonstruktion am Ellenbogen, n.n.bez.	81.96.4b↔	Sonstige Rekonstruktion an Gelenken, Proximales Tibiofibulargelenk, Subchondrale Knocheneröffnung, offen chirurgisch
81.85.10↔	Refixation eines osteochondralen Fragmentes am Ellenbogen, arthroskopisch		
81.85.11↔	Refixation eines osteochondralen Fragmentes am Ellenbogen, offen chirurgisch		
81.85.14↔	Knorpeltransplantation und Implantation am Ellenbogen von in-vitro hergestellten Gewebekulturen, arthroskopisch		
81.85.15↔	Knorpeltransplantation und Implantation am Ellenbogen von in-vitro hergestellten Gewebekulturen, offen chirurgisch		
81.85.18↔	Subchondrale Knocheneröffnung am Ellenbogen, arthroskopisch		
81.85.19↔	Subchondrale Knocheneröffnung am Ellenbogen, offen chirurgisch		
81.85.20↔	Subchondrale Knocheneröffnung am Ellenbogen mit Einbringen eines azellulären Implantats, arthroskopisch		
81.85.21↔	Resektionsarthroplastik am Ellenbogengelenk		
81.85.30↔	Prothetischer Ersatz der distalen Humerusgelenkfläche		

81.96.4c↔	Sonstige Rekonstruktion an Gelenken, Proximales Tibiofibulargelenk, Subchondrale Kocheneröffnung mit Einbringen eines azellulären Implantats, arthroskopisch	81.96.76↔	Sonstige Rekonstruktion an Gelenken, sonstige Gelenke des Fusses, Knorpeltransplantation und Implantation von in-vitro hergestellten Gewebekulturen, offen chirurgisch
81.96.50↔	Sonstige Rekonstruktion an Gelenken, Metatarsophalangealgelenk, n.n.bez.	81.96.79↔	Sonstige Rekonstruktion an Gelenken, sonstige Fuss, sonstige
81.96.51↔	Sonstige Rekonstruktion an Gelenken, Metatarsophalangealgelenk, Refixation eines osteochondralen Fragmentes, arthroskopisch	81.96.7a↔	Sonstige Rekonstruktion an Gelenken, sonstige Gelenke des Fusses, Subchondrale Knocheneröffnung, arthroskopisch
81.96.52↔	Sonstige Rekonstruktion an Gelenken, Metatarsophalangealgelenk, Refixation eines osteochondralen Fragmentes, offen chirurgisch	81.96.7b↔	Sonstige Rekonstruktion an Gelenken, sonstige Gelenke des Fusses, subchondrale Knocheneröffnung, offen chirurgisch
81.96.55↔	Sonstige Rekonstruktion an Gelenken, Metatarsophalangealgelenk, Knorpeltransplantation und Implantation von in-vitro hergestellten Gewebekulturen, arthroskopisch	81.96.7c↔	Sonstige Rekonstruktion an Gelenken, sonstige Gelenke des Fusses, subchondrale Knocheneröffnung mit Einbringen eines azellulären Implantats, arthroskopisch
81.96.56↔	Sonstige Rekonstruktion an Gelenken, Metatarsophalangealgelenk, Knorpeltransplantation und Implantation von in-vitro hergestellten Gewebekulturen, offen chirurgisch	81.96.80↔	Sonstige Rekonstruktion an anderen näher bezeichneten Gelenken, n.n.bez.
81.96.59↔	Sonstige Rekonstruktion an Gelenken, Metatarsophalangealgelenk, sonstige	81.96.81↔	Sonstige Rekonstruktion an anderen näher bezeichneten Gelenken, Refixation eines osteochondralen Fragmentes, arthroskopisch
81.96.5a↔	Sonstige Rekonstruktion an Gelenken, Metatarsophalangealgelenk, subchondrale Knocheneröffnung, arthroskopisch	81.96.82↔	Sonstige Rekonstruktion an anderen näher bezeichneten Gelenken, Refixation eines osteochondralen Fragmentes, offen chirurgisch
81.96.5b↔	Sonstige Rekonstruktion an Gelenken, Metatarsophalangealgelenk, subchondrale Knocheneröffnung, offen chirurgisch	81.96.85↔	Sonstige Rekonstruktion an anderen näher bezeichneten Gelenken, Knorpeltransplantation und Implantation von in-vitro hergestellten Gewebekulturen, arthroskopisch
81.96.5c↔	Sonstige Rekonstruktion an Gelenken, Metatarsophalangealgelenk, subchondrale Knocheneröffnung mit Einbringen eines azellulären Implantats, arthroskopisch	81.96.86↔	Sonstige Rekonstruktion an anderen näher bezeichneten Gelenken, Knorpeltransplantation und Implantation von in-vitro hergestellten Gewebekulturen, offen chirurgisch
81.96.60↔	Sonstige Rekonstruktion an Gelenken, Zehengelenk, n.n.bez.	81.96.89↔	Sonstige Rekonstruktion an anderen näher bezeichneten Gelenken, sonstige
81.96.61↔	Sonstige Rekonstruktion an Gelenken, Zehengelenk, Refixation eines osteochondralen Fragmentes, arthroskopisch	81.96.8a↔	Sonstige Rekonstruktion an anderen näher bezeichneten Gelenken, subchondrale Knocheneröffnung, arthroskopisch
81.96.62↔	Sonstige Rekonstruktion an Gelenken, Zehengelenk, Refixation eines osteochondralen Fragmentes, offen chirurgisch	81.96.8b↔	Sonstige Rekonstruktion an anderen näher bezeichneten Gelenken, subchondrale Knocheneröffnung, offen chirurgisch
81.96.65↔	Sonstige Rekonstruktion an Gelenken, Zehengelenk, Knorpeltransplantation und Implantation von in-vitro hergestellten Gewebekulturen, arthroskopisch	81.96.8c↔	Sonstige Rekonstruktion an anderen näher bezeichneten Gelenken, subchondrale Knocheneröffnung mit Einbringen eines azellulären Implantats, arthroskopisch
81.96.66↔	Sonstige Rekonstruktion an Gelenken, Zehengelenk, Knorpeltransplantation und Implantation von in-vitro hergestellten Gewebekulturen, offen chirurgisch	81.96.92↔	Sonstige gelenkrekonstruktive und gelenkplastische Eingriffe, Refixation am Kapselbandapparat anderer Gelenke
81.96.69↔	Sonstige Rekonstruktion an Gelenken, Zehengelenk, sonstige	81.96.95↔	Sonstige gelenkrekonstruktive und gelenkplastische Eingriffe Implantation einer Endoprothese an Gelenken der oberen Extremität, sonstige
81.96.6a↔	Sonstige Rekonstruktion an Gelenken, Zehengelenk, Subchondrale Knocheneröffnung, arthroskopisch	81.96.96↔	Sonstige gelenkrekonstruktive und gelenkplastische Eingriffe, Einbringen von Abstandshaltern (z.B. nach Entfernung einer Endoprothese)
81.96.6b↔	Sonstige Rekonstruktion an Gelenken, Zehengelenk, Subchondrale Knocheneröffnung, offen chirurgisch	81.96.97↔	Sonstige gelenkrekonstruktive und gelenkplastische Eingriffe, Komplexe Erstimplantation und Wechseloperation einer Gelenkendoprothese in Verbindung mit Knochenersatz und dem Ersatz benachbarter Gelenke
81.96.6c↔	Sonstige Rekonstruktion an Gelenken, Zehengelenk, Subchondrale Knocheneröffnung mit Einbringen eines azellulären Implantats, arthroskopisch	81.96.98↔	Sonstige gelenkrekonstruktive und gelenkplastische Eingriffe, Resektionsarthroplastik am Handgelenk
81.96.70↔	Sonstige Rekonstruktion an Gelenken, sonstige Gelenke des Fusses, n.n.bez.	81.96.9a↔	Sonstige gelenkrekonstruktive und gelenkplastische Eingriffe, Resektionsarthroplastik an Gelenken des Fusses
81.96.71↔	Sonstige Rekonstruktion an Gelenken, sonstige Gelenke des Fusses, Refixation eines osteochondralen Fragmentes, arthroskopisch	81.96.9b↔	Sonstige gelenkrekonstruktive und gelenkplastische Eingriffe, sonstige gelenkplastische Eingriffe
81.96.72↔	Sonstige Rekonstruktion an Gelenken, sonstige Gelenke des Fusses, Refixation eines osteochondralen Fragmentes, offen chirurgisch	82.31↔	Bursektomie an der Hand
81.96.75↔	Sonstige Rekonstruktion an Gelenken, sonstige Gelenke des Fusses, Knorpeltransplantation und Implantation von in-vitro hergestellten Gewebekulturen, arthroskopisch	82.42↔	Sekundäre Naht an einer Beugesehne der Hand

Prozedur B03-4

01.14.00↔	Offene Biopsie am Gehirn, n.n.bez.	01.24.13↔	Sonstige Kraniotomie, Einlegen von alloplastischem Material oder Medikamententrägers in den Schädelknochen oder Epiduralraum
01.14.10↔	Stereotaktische offene Biopsie am Gehirn	01.24.14↔	Sonstige Kraniotomie, Entfernung von alloplastischem Material oder Medikamententrägers aus Schädelknochen oder Epiduralraum
01.14.99↔	Offene Biopsie am Gehirn, sonstige	01.24.15↔	Sonstige Kraniotomie, Entfernung eines Fremdkörpers aus Schädelknochen oder Epiduralraum
01.21↔	Inzision und Drainage an den kranialen Sinus	01.24.16↔	Sonstige Kraniotomie, sonstige Drainage epiduraler Flüssigkeit oder aus sonstigen Gründen
01.24.00↔	Sonstige Kraniotomie, n.n.bez.		
01.24.10↔	Sonstige Kraniotomie mit Dekompression		
01.24.11↔	Sonstige Kraniotomie zur Entleerung eines epiduralen Hämatoms		
01.24.12↔	Sonstige Kraniotomie zur Entleerung eines epiduralen Empyems		

01.24.20↔	Kraniotomie der Kalotte als Zugang, n.n.bez.	04.04.99↔	Sonstige Inzision an kranialen und peripheren Nerven, sonstige
01.24.21↔	Bohrlochreparatur der Kalotte als Zugang	04.05.00↔	Exzision (und Destruktion) des Ganglion Gasserii, n.n.bez.
01.24.22↔	Stereotaktisch geführte Schädelöffnung über die Kalotte als Zugang	04.05.10↔	Exzision des Ganglion Gasserii
01.24.29↔	Kraniotomie der Kalotte als Zugang, sonstige	04.05.20↔	Destruktion des Ganglion Gasserii
01.24.30↔	Zugang zur Schädelbasis, n.n.bez.	04.05.99↔	Exzision (und Destruktion) des Ganglion Gasserii, sonstige
01.24.31↔	Zugang zur Schädelbasis, transoral	04.06.00↔	Sonstige Exzision von kranialen oder peripheren Ganglien, n.n.bez.
01.24.32↔	Zugang zur Schädelbasis, transoral mit Spaltung des weichen Gaumens	04.06.10↔	Exzision von intrakraniellen Ganglien
01.24.33↔	Zugang zur Schädelbasis, transoral mit Spaltung des weichen sowie harten Gaumens	04.06.20↔	Exzision von sonstigen peripheren Ganglien
01.24.34↔	Zugang zur Schädelbasis, transphenoidal	04.06.99↔	Sonstige Exzision von kranialen oder peripheren Ganglien, sonstige
01.24.35↔	Zugang zur Schädelbasis, transthemoidal	04.07.00↔	Sonstige Exzision oder Avulsion von kranialen oder peripheren Nerven, n.n.bez.
01.24.36↔	Zugang zur Schädelbasis, transmastoidal	04.07.10↔	Exzision eines Nerven zur Transplantation
01.24.37↔	Zugang zur Schädelbasis, translabyrinthär	04.07.11↔	Entfernung eines Nerventransplantates
01.24.38↔	Zugang zur Schädelbasis, transpyramidal	04.07.20↔	Sonstige Exzision oder Avulsion von intrakraniellen Nerven
01.24.39↔	Zugang zur Schädelbasis, sonstige	04.07.30↔	Sonstige Exzision oder Avulsion von extrakraniellen Hirnnerven
01.24.3a↔	Zugang zur Schädelbasis, transkondylär	04.07.40↔	Sonstige Exzision oder Avulsion des Plexus brachialis
01.24.3b↔	Zugang zur Schädelbasis, transorbital	04.07.41↔	Sonstige Exzision oder Avulsion von Nerven der Schulter
01.24.3c↔	Zugang zur Schädelbasis, mit Le-Fort-I-Osteotomie	04.07.42↔	Sonstige Exzision oder Avulsion von Nerven des Armes und der Hand
01.24.3d↔	Zugang zur Schädelbasis, transnasal-transcribiform	04.07.43↔	Sonstige Exzision oder Avulsion von Nerven des Rumpfes und der unteren Extremität
01.24.3e↔	Zugang zur Schädelbasis, transnasal-transclival	04.07.99↔	Sonstige Exzision oder Avulsion von kranialen oder peripheren Nerven, sonstige
01.24.3f↔	Zugang zur Schädelbasis, transoral-transclival	04.08.00↔	Optikusscheidenfensterung, n.n.bez.
01.24.3g↔	Zugang zur Schädelbasis, transnasal-transpterygoidal	04.08.10↔	Sonstige Operationen am N. opticus
01.24.99↔	Sonstige Kraniotomie, sonstige	04.08.99↔	Optikusscheidenfensterung, sonstige
01.25.00↔	Sonstige Kraniektomie, n.n.bez.	04.11.00↔	Geschlossene [perkutane] [Nadel-] Biopsie an kranialem oder peripherem Nerv oder Ganglion, n.n.bez.
01.25.10↔	Sonstige Kraniektomie mit Dekompression	04.11.10↔	Geschlossene [perkutane] [Nadel-] Biopsie an intrakraniellen Hirnnerven
01.25.11↔	Sonstige Kraniektomie zur Entleerung eines epiduralen Hämatoms	04.11.20↔	Geschlossene [perkutane] [Nadel-] Biopsie an extrakraniellen Hirnnerven
01.25.12↔	Sonstige Kraniektomie zur Entleerung eines epiduralen Empyems	04.12.00↔	Offene Biopsie an kranialem oder peripherem Nerv oder Ganglion, n.n.bez.
01.25.13↔	Sonstige Kraniektomie zur Entfernung eines Fremdkörpers aus Schädelknochen oder Epiduralraum	04.12.10↔	Offene Biopsie an intrakraniellen Hirnnerven
01.25.14↔	Sonstige Kraniektomie mit Einlegen von alloplastischem Material oder eines Medikamententrägers in den Schädelknochen oder Epiduralraum	04.12.20↔	Offene Biopsie an extrakraniellen Hirnnerven
01.25.19↔	Sonstige Kraniektomie zur Drainage epiduraler Flüssigkeit oder aus sonstigen Gründen	04.12.30↔	Offene Biopsie am Plexus brachialis
01.25.20↔	Sonstige Kraniektomie, Rekraniektomie mit Einbringen einer Drainage	04.12.31↔	Offene Biopsie an Nerven der Schulter
01.25.21↔	Sonstige Kraniektomie, Rekraniektomie zur Entfernung von alloplastischem Material oder eines Medikamententrägers aus dem Schädelknochen oder Epiduralraum	04.12.32↔	Offene Biopsie an Nerven des Armes und der Hand
01.25.99↔	Sonstige Kraniektomie, sonstige	04.12.33↔	Offene Biopsie an Nerven des Rumpfes
04.02↔	Durchtrennung des N. trigeminus	04.12.34↔	Offene Biopsie an Nerven des Plexus lumbosacralis
04.03.00↔	Durchtrennung oder Quetschen (Crushing) von anderen kranialen und peripheren Nerven, n.n.bez.	04.12.35↔	Offene Biopsie an Nerven der unteren Extremität
04.03.10↔	Durchtrennung oder Quetschen (Crushing) des N. vestibulocochlearis	04.12.99↔	Offene Biopsie an kranialem oder peripherem Nerv oder Ganglion, sonstige
04.03.11↔	Durchtrennung oder Quetschen (Crushing) von intrakraniellen Anteilen von sonstigen Hirnnerven und Ganglien	04.2x.00↔	Destruktion von kranialen und peripheren Nerven und Ganglien, n.n.bez.
04.03.20↔	Durchtrennung oder Quetschen (Crushing) von extrakraniellen Hirnnerven	04.2x.10↔	Destruktion von intrakraniellen Hirnnerven und Ganglien
04.03.30↔	Durchtrennung oder Quetschen (Crushing) des Plexus brachialis	04.2x.20↔	Destruktion von extrakraniellen Hirnnerven
04.03.31↔	Durchtrennung oder Quetschen (Crushing) von Nerven der Schulter	04.2x.30↔	Destruktion des Plexus brachialis
04.03.32↔	Durchtrennung oder Quetschen (Crushing) von Nerven des Armes und der Hand	04.2x.31↔	Destruktion von Nerven der Schulter
04.03.33↔	Durchtrennung oder Quetschen (Crushing) von Nerven des Rumpfes und der unteren Extremität	04.2x.32↔	Destruktion von Nerven des Armes und der Hand
04.03.99↔	Durchtrennung oder Quetschen (Crushing) von anderen kranialen und peripheren Nerven, sonstige	04.2x.33↔	Destruktion von Nerven des Rumpfes und Plexus lumbosacralis
04.04.00↔	Sonstige Inzision an kranialen und peripheren Nerven, n.n.bez.	04.2x.34↔	Destruktion von Nerven des Beines und des Fusses
04.04.10↔	Sonstige Inzision am N. vestibulocochlearis	04.2x.39↔	Destruktion von sonstigen peripheren Nerven oder Ganglien
04.04.11↔	Sonstige Inzision an intrakraniellen Anteilen von sonstigen Hirnnerven und Ganglien	04.2x.99↔	Destruktion von kranialen und peripheren Nerven und Ganglien, sonstige
04.04.20↔	Sonstige Inzision an extrakraniellen Hirnnerven	04.3x.00↔	Naht an kranialen oder peripheren Nerven, n.n.bez.
04.04.30↔	Sonstige Inzision am Plexus brachialis	04.3x.10↔	Epineurale Naht von extrakraniellen Hirnnerven, primär
04.04.31↔	Sonstige Inzision an Nerven der Schulter	04.3x.11↔	Epineurale Naht des Plexus brachialis, primär
04.04.32↔	Sonstige Inzision an Nerven des Armes und der Hand	04.3x.12↔	Epineurale Naht von Nerven der Schulter, primär
04.04.33↔	Sonstige Inzision an Nerven des Rumpfes und der unteren Extremität	04.3x.13↔	Epineurale Naht von Nerven am Arm, primär
		04.3x.14↔	Epineurale Naht von Nerven der Hand, primär
		04.3x.15↔	Epineurale Naht von Nerven des Rumpfes, primär
		04.3x.16↔	Epineurale Naht von Nerven des Beines (inkl. Plexus lumbosacralis, Leiste, Beckenboden), primär
		04.3x.17↔	Epineurale Naht von Nerven des Fusses, primär
		04.3x.19↔	Epineurale Naht von sonstigen kranialen oder peripheren Nerven, primär
		04.3x.20↔	Epineurale Naht von extrakraniellen Hirnnerven, sekundär

04.3x.21↔	Epineurale Naht des Plexus brachialis, sekundär	04.6x.21↔	Transposition des Plexus brachialis mit epineuraler sekundärer Naht
04.3x.22↔	Epineurale Naht von Nerven der Schulter, sekundär	04.6x.22↔	Transposition des Plexus brachialis mit interfazikulärer primärer Naht
04.3x.23↔	Epineurale Naht von Nerven am Arm, sekundär	04.6x.23↔	Transposition des Plexus brachialis mit interfazikulärer sekundärer Naht
04.3x.24↔	Epineurale Naht von Nerven an der Hand, sekundär	04.6x.30↔	Transposition eines Nerven der Schulter mit epineuraler primärer und sekundärer Naht
04.3x.25↔	Epineurale Naht von Nerven des Rumpfes, sekundär	04.6x.31↔	Transposition eines Nerven der Schulter mit interfazikulärer primärer und sekundärer Naht
04.3x.26↔	Epineurale Naht von Nerven des Beines (inkl. Plexus lumbosacralis, Leiste, Beckenboden), sekundär	04.6x.40↔	Transposition eines Nerven des Armes mit epineuraler primärer Naht
04.3x.27↔	Epineurale Naht von Nerven des Fusses, sekundär	04.6x.41↔	Transposition eines Nerven des Armes mit epineuraler sekundärer Naht
04.3x.29↔	Epineurale Naht von sonstigen kranialen und peripheren Nerven, sekundär	04.6x.42↔	Transposition eines Nerven des Armes mit interfazikulärer primärer Naht
04.3x.30↔	Interfazikuläre Naht von extrakraniellen Hirnnerven, primär	04.6x.43↔	Transposition eines Nerven des Armes mit interfazikulärer sekundärer Naht
04.3x.31↔	Interfazikuläre Naht des Plexus brachialis, primär	04.6x.50↔	Transposition eines Nerven des Rumpfes und der unteren Extremität mit epineuraler primärer und sekundärer Naht
04.3x.32↔	Interfazikuläre Naht von Nerven der Schulter, primär	04.6x.51↔	Transposition eines Nerven des Rumpfes und der unteren Extremität mit interfazikulärer primärer und sekundärer Naht
04.3x.33↔	Interfazikuläre Naht von Nerven am Arm, primär	04.6x.60↔	Transposition eines Nerven der Hand mit interfazikulärer primärer und sekundärer Naht
04.3x.34↔	Interfazikuläre Naht von Nerven an der Hand, primär	04.6x.70↔	Transposition mit Neurolyse und Dekompression eines extrakraniellen Hirnnerven
04.3x.35↔	Interfazikuläre Naht von Nerven des Rumpfes, primär	04.6x.71↔	Transposition mit Neurolyse und Dekompression des Plexus brachialis oder eines Nerven der Schulter
04.3x.36↔	Interfazikuläre Naht von Nerven des Beines (inkl. Plexus lumbosacralis, Leiste, Beckenboden), primär	04.6x.72↔	Transposition mit Neurolyse und Dekompression eines Nerven des Armes
04.3x.37↔	Interfazikuläre Naht von Nerven des Fusses, primär	04.6x.73↔	Transposition mit Neurolyse und Dekompression eines Nerven der Hand
04.3x.39↔	Interfazikuläre Naht von sonstigen kranialen und peripheren Nerven, primär	04.6x.74↔	Transposition mit Neurolyse und Dekompression eines Nerven des Rumpfes und der unteren Extremität
04.3x.40↔	Interfazikuläre Naht von extrakraniellen Hirnnerven, sekundär	04.6x.75↔	Transposition von sonstigen kranialen und peripheren Nerven
04.3x.41↔	Interfazikuläre Naht des Plexus brachialis, sekundär	04.6x.99↔	Transposition von kranialen und peripheren Nerven, sonstige
04.3x.42↔	Interfazikuläre Naht von Nerven der Schulter, sekundär	04.71↔	Hypoglosso-faziale Anastomose
04.3x.43↔	Interfazikuläre Naht von Nerven am Arm, sekundär	04.72↔	Akzessorio-faziale Anastomose
04.3x.44↔	Interfazikuläre Naht von Nerven an der Hand, sekundär	04.73↔	Akzessorio-hypoglossale Anastomose
04.3x.45↔	Interfazikuläre Naht von Nerven des Rumpfes, sekundär	04.74.00↔	Sonstige Anastomose eines kranialen oder peripheren Nervs, n.n.bez.
04.3x.46↔	Interfazikuläre Naht von Nerven des Beines (inkl. Plexus lumbosacralis, Leiste, Beckenboden), sekundär	04.74.10↔	Fazio-faziale Nerven-Anastomose
04.3x.47↔	Interfazikuläre Naht von Nerven des Fusses, sekundär	04.74.11↔	Interkosto-fazikuläre Nerven-Anastomose
04.3x.49↔	Interfazikuläre Naht von sonstigen kranialen und peripheren Nerven, sekundär	04.74.99↔	Sonstige Anastomose eines kranialen oder peripheren Nervs, sonstige
04.3x.99↔	Naht an kranialen oder peripheren Nerven, sonstige	04.75↔	Revision einer früheren plastischen Rekonstruktion an einem kranialen oder peripheren Nerv
04.42.00↔	Sonstige Dekompression an kranialen Nerven, n.n.bez.	04.76↔	Plastische Rekonstruktion einer alten traumatischen Verletzung an kranialen und peripheren Nerven
04.42.10↔	Sonstige Dekompression an kranialen Nerven, intrakraniell	04.79.10↔	Transplantation und Transposition eines extrakraniellen Hirnnerven mit epineuraler Naht
04.42.20↔	Sonstige Dekompression an kranialen Nerven, extrakraniell	04.79.11↔	Transplantation und Transposition des Plexus brachialis mit epineuraler Naht
04.42.99↔	Sonstige Dekompression an kranialen Nerven, sonstige	04.79.12↔	Transplantation und Transposition von Nerven der Schulter mit epineuraler Naht
04.49.00↔	Sonstige Dekompression oder Lösung von Adhäsionen an peripherem Nerv oder Ganglion, n.n.bez.	04.79.13↔	Transplantation und Transposition eines Nerven des Armes und der Hand mit epineuraler Naht
04.49.10↔	Sonstige Dekompression oder Lösung von Adhäsionen am Plexus brachialis	04.79.14↔	Transplantation und Transposition von Nerven des Rumpfes und der unteren Extremität mit epineuraler Naht
04.49.11↔	Sonstige Dekompression oder Lösung von Adhäsionen an Nerven der Schulter	04.79.19↔	Transplantation und Transposition eines sonstigen Nervens mit epineuraler Naht
04.49.12↔	Sonstige Dekompression oder Lösung von Adhäsionen an Nerven des Armes	04.79.20↔	Transplantation und Transposition eines Nerven mit interfazikulärer Naht
04.49.13↔	Sonstige Dekompression oder Lösung von Adhäsionen an Nerven der Hand	04.79.21↔	Transplantation und Transposition eines extrakraniellen Hirnnerven mit interfazikulärer Naht
04.49.14↔	Sonstige Dekompression oder Lösung von Adhäsionen am Plexus lumbosacralis, Leiste und Beckenboden	04.79.22↔	Transplantation und Transposition des Plexus brachialis mit interfazikulärer Naht
04.49.15↔	Sonstige Dekompression oder Lösung von Adhäsionen an Nerven des Beines	04.79.23↔	Transplantation und Transposition von Nerven der Schulter mit interfazikulärer Naht
04.49.16↔	Sonstige Dekompression oder Lösung von Adhäsionen an Nerven des Fusses	04.79.24↔	Transplantation und Transposition eines Nerven des Armes und der Hand mit interfazikulärer Naht
04.49.99↔	Sonstige Dekompression oder Lösung von Adhäsionen an sonstigen peripheren Nerven oder Ganglion, sonstige		
04.5x.00↔	Transplantation von kranialem oder peripherem Nerv, n.n.bez.		
04.5x.10↔	Transplantation von extrakraniellen Hirnnerven		
04.5x.11↔	Transplantation von Plexus brachialis und Nerven der Schulter		
04.5x.12↔	Transplantation von Nerven des Armes und der Hand		
04.5x.13↔	Transplantation von Nerven des Rumpfes und der unteren Extremität		
04.5x.19↔	Transplantation von sonstigem kranialem oder peripherem Nerv		
04.5x.99↔	Transplantation von kranialem oder peripherem Nerv, sonstige		
04.6x.00↔	Transposition von kranialen und peripheren Nerven, n.n.bez.		
04.6x.10↔	Transposition eines extrakraniellen Hirnnerven mit epineuraler primärer Naht		
04.6x.11↔	Transposition eines extrakraniellen Hirnnerven mit epineuraler sekundärer Naht		
04.6x.12↔	Transposition eines extrakraniellen Hirnnerven mit interfazikulärer primärer und sekundärer Naht		
04.6x.20↔	Transposition des Plexus brachialis mit epineuraler primärer Naht		

04.79.25↔	Transplantation und Transposition von Nerven des Rumpfes und der unteren Extremität mit interfaszikulärer Naht	05.89↔	Sonstige Operation an sympathischem Nerv oder Ganglion
04.79.29↔	Transplantation und Transposition eines sonstigen Nerven mit interfaszikulärer Naht	05.9↔	Sonstige Operationen am Nervensystem
04.79.99↔	Sonstige Neuroplastik, sonstige	07.80↔	Thymektomie, n.n.bez.
04.92.00↔	Implantation oder Ersetzen der Elektrode(n) eines peripheren Neurostimulators, n.n.bez.	07.81↔	Sonstige partielle Exzision am Thymus
04.92.10↔	Implantation oder Ersetzen der Elektrode(n) eines temporären peripheren Neurostimulators, Einzelelektrodensystems, Teststimulation	07.82↔	Sonstige totale Exzision des Thymus
04.92.11↔	Implantation oder Ersetzen der Elektrode(n) eines temporären peripheren Neurostimulators, Mehrelektrodensystems, Teststimulation	07.83↔	Thorakoskopische partielle Exzision am Thymus
04.92.20↔	Implantation oder Ersetzen der Elektrode(n) eines permanenten peripheren Neurostimulators, Stabelektrode, Einzelelektrodensystems, perkutan	07.84↔	Thorakoskopische totale Exzision des Thymus
04.92.21↔	Implantation oder Ersetzen der Elektrode(n) eines permanenten peripheren Neurostimulators, Stabelektrode, Mehrelektrodensystems, perkutan	08.22.00↔	Exzision einer anderen kleineren Läsion am Augenlid, n.n.bez.
04.92.30↔	Implantation oder Ersetzen der Elektrode(n) eines permanenten peripheren Neurostimulators, Plattenelektrode, Einzelelektrodensystems, offen chirurgisch	08.22.10↔	Exzision einer anderen kleineren Läsion am Augenlid, nicht histographisch kontrolliert (mikrographische Chirurgie)
04.92.31↔	Implantation oder Ersetzen der Elektrode(n) eines permanenten peripheren Neurostimulators, Plattenelektrode, Mehrelektrodensystems, offen chirurgisch	08.22.11↔	Exzision einer anderen kleineren Läsion am Augenlid, histographisch kontrolliert (mikrographische Chirurgie)
04.92.40↔	Implantation oder Ersetzen einer Vagusnervstimulationselektrode	08.22.99↔	Exzision einer anderen kleineren Läsion am Augenlid, sonstige
04.92.99↔	Implantation oder Ersetzen der Elektrode(n) eines peripheren Neurostimulators, sonstige	08.23.00↔	Exzision einer grösseren Läsion am Augenlid, nicht durchgehend, n.n.bez.
04.93.00↔	Entfernen der Elektrode(n) eines peripheren Neurostimulators, n.n.bez.	08.23.10↔	Exzision einer grösseren Läsion am Augenlid, nicht durchgehend, nicht histographisch kontrolliert (mikrographische Chirurgie)
04.93.10↔	Entfernen der Elektrode(n) eines peripheren Neurostimulators, Stabelektrode, Einzelelektrodensystem	08.23.11↔	Exzision einer grösseren Läsion am Augenlid, nicht durchgehend, histographisch kontrolliert (mikrographische Chirurgie)
04.93.11↔	Entfernen der Elektrode(n) eines peripheren Neurostimulators, Stabelektrode, Mehrelektrodensystem	08.23.99↔	Exzision einer grösseren Läsion am Augenlid, nicht durchgehend, sonstige
04.93.20↔	Entfernen der Elektrode(n) eines peripheren Neurostimulators, Plattenelektrode, Einzelelektrodensystem	08.24.00↔	Exzision einer grösseren Läsion am Augenlid, perforierend, n.n.bez.
04.93.21↔	Entfernen der Elektrode(n) eines peripheren Neurostimulators, Plattenelektrode, Mehrelektrodensystem	08.24.10↔	Exzision einer grösseren Läsion am Augenlid, perforierend, nicht histographisch kontrolliert (mikrographische Chirurgie)
04.93.40↔	Entfernen einer Vagusnervelektrode	08.24.11↔	Exzision einer grösseren Läsion am Augenlid, perforierend, histographisch kontrolliert (mikrographische Chirurgie)
04.93.99↔	Entfernen der Elektrode(n) eines peripheren Neurostimulators, sonstige	08.24.99↔	Exzision einer grösseren Läsion am Augenlid, perforierend, sonstige
04.94.10↔	Revision ohne Ersatz der Elektrode(n) eines peripheren Neurostimulators, n.n.bez.	08.51↔	Kanthotomie
04.94.11↔	Revision ohne Ersatz der Elektrode(n) eines peripheren Neurostimulators, Stabelektrode, Einzelelektrodensystem	08.52↔	Blepharorrhaphie
04.94.12↔	Revision ohne Ersatz der Elektrode(n) eines peripheren Neurostimulators, Stabelektrode, Mehrelektrodensystem	08.59.00↔	Sonstige Anpassung der Lidposition, n.n.bez.
04.94.13↔	Revision ohne Ersatz der Elektrode(n) eines peripheren Neurostimulators, Plattenelektrode, Einzelelektrodensystem	08.59.10↔	Kanthoplastik, n.n.bez.
04.94.14↔	Revision ohne Ersatz der Elektrode(n) eines peripheren Neurostimulators, Plattenelektrode, Mehrelektrodensystem	08.59.11↔	Kanthopexie
04.94.99↔	Revision ohne Ersatz der Elektrode(n) eines peripheren Neurostimulators, sonstige	08.59.12↔	Korrekturoperation bei Epikanthus
04.99.00↔	Sonstige Operation an kranialen und peripheren Nerven, n.n.bez.	08.59.99↔	Sonstige Anpassung der Lidposition, sonstige
04.99.10↔	Implantation oder Ersetzen einer peripheren Neuroprothese	08.89.10↔	Plastische Rekonstruktion des Augenlids, medialer oder lateraler Lidwinkel
04.99.11↔	Revision ohne Ersatz einer peripheren Neuroprothese	08.89.11↔	Plastische Rekonstruktion des Augenlids durch Hebung der Augenbraue
04.99.12↔	Entfernung einer peripheren Neuroprothese	08.89.12↔	Plastische Rekonstruktion des Augenlids durch Entfernung eines Fettgewebeprolapses der Orbita
04.99.99↔	Sonstige Operation an kranialen und peripheren Nerven, sonstige	08.89.13↔	Plastische Rekonstruktion des Augenlids durch Oberflächenbehandlung mit Laser
05.0↔	Durchtrennung von sympathischen Nerven oder Ganglien	08.89.14↔	Plastische Rekonstruktion des Augenlids durch sonstige Oberlidverlängerung
05.11↔	Biopsie an einem sympathischen Nerv oder Ganglion	08.89.15↔	Plastische Rekonstruktion des Augenlids durch Unterlidverlängerung
05.21↔	Exzision des Ganglion sphenopalatinum	08.89.99↔	Sonstige plastische Rekonstruktion des Augenlids, sonstige
05.22↔	Zervikale Sympathektomie	18.21.00↔	Exzision einer präaurikulären Fistel oder eines präaurikulären Sinus, n.n.bez.
05.23↔	Lumbale Sympathektomie	18.21.10↔	Exzision einer präaurikulären Fistel oder eines präaurikulären Sinus, nicht histographisch kontrolliert
05.24↔	Präsakrale Sympathektomie	18.21.11↔	Exzision einer präaurikulären Fistel oder eines präaurikulären Sinus, histographisch kontrolliert
05.25↔	Periarterielle Sympathektomie	18.21.99↔	Exzision einer präaurikulären Fistel oder eines präaurikulären Sinus, sonstige
05.26↔	Thorakale Sympathektomie	18.29.00↔	Exzision oder Destruktion einer anderen Läsion am äusseren Ohr, n.n.bez.
05.29↔	Sonstige Sympathektomie und Exzision eines Ganglions	18.29.01↔	Destruktion einer Läsion am äusseren Ohr oder im äusseren Gehörgang
05.81↔	Plastische Rekonstruktion an sympathischem Nerv oder Ganglion	18.29.10↔	Exzision einer anderen Läsion am äusseren Ohr oder im äusseren Gehörgang, nicht histographisch kontrolliert
		18.29.11↔	Exzision einer anderen Läsion am äusseren Ohr oder im äusseren Gehörgang, histographisch kontrolliert
		18.29.99↔	Exzision oder Destruktion einer anderen Läsion am äusseren Ohr, sonstige
		18.31.00↔	Radikale Exzision einer Läsion am äusseren Ohr, n.n.bez.

18.31.10↔	Radikale Exzision einer Läsion am äusseren Ohr oder im äusseren Gehörgang oder partielle Resektion der Ohrmuschel, nicht histographisch kontrolliert	38.82.29↔	Sonstiger chirurgischer Verschluss von extrakraniellen Venen an Kopf und Hals, sonstige
18.31.11↔	Radikale Exzision einer Läsion am äusseren Ohr oder im äusseren Gehörgang oder partielle Resektion der Ohrmuschel, histographisch kontrolliert	38.82.99↔	Sonstiger chirurgischer Verschluss von Gefässen am Kopf und Hals, sonstige
18.31.19↔	Radikale Exzision einer Läsion am äusseren Ohr, sonstige	38.84.31↔	Ligatur des Ductus arteriosus apertus
18.39.10↔	Resektion der Ohrmuschel, total, nicht histographisch kontrolliert	38.85.00↔	Sonstiger chirurgischer Verschluss von anderen thorakalen Gefässen, n.n.bez.
18.39.11↔	Resektion der Ohrmuschel, total, histographisch kontrolliert	38.85.10↔	Sonstiger chirurgischer Verschluss von anderen thorakalen Arterien, n.n.bez.
18.39.19↔	Sonstige Resektion der Ohrmuschel, sonstige	38.85.11↔	Sonstiger chirurgischer Verschluss der A. subclavia
21.32.10↔	Exzision und lokale Destruktion einer anderen Läsion an der Nase, nicht histographisch kontrolliert	38.85.12↔	Sonstiger chirurgischer Verschluss der A. pulmonalis
21.32.11↔	Exzision und lokale Destruktion einer anderen Läsion an der Nase, histographisch kontrolliert	38.85.13↔	Sonstiger chirurgischer Verschluss des Truncus brachiocephalicus
21.4x.00↔	Resektion der Nase, n.n.bez.	38.85.19↔	Sonstiger chirurgischer Verschluss von anderen thorakalen Arterien, sonstige
21.4x.10↔	Resektion der Nase, partiell, nicht histographisch kontrolliert	38.85.20↔	Sonstiger chirurgischer Verschluss von thorakalen Venen, n.n.bez.
21.4x.11↔	Resektion der Nase, partiell, histographisch kontrolliert	38.85.21↔	Sonstiger chirurgischer Verschluss der V. cava superior
21.4x.20↔	Resektion der Nase, subtotal, nicht histographisch kontrolliert	38.85.22↔	Sonstiger chirurgischer Verschluss der V. pulmonalis
21.4x.21↔	Resektion der Nase, subtotal, histographisch kontrolliert	38.85.23↔	Sonstiger chirurgischer Verschluss der V. subclavia
21.4x.30↔	Resektion der Nase, total, nicht histographisch kontrolliert	38.85.28↔	Sonstiger chirurgischer Verschluss von sonstigen tiefen thorakalen Venen
21.4x.31↔	Resektion der Nase, total, histographisch kontrolliert	38.85.29↔	Sonstiger chirurgischer Verschluss von thorakalen Venen, sonstige
21.4x.99↔	Sonstige Resektion der Nase	38.85.99↔	Sonstiger chirurgischer Verschluss von anderen thorakalen Gefässen, sonstige
27.56.10↔	Kleinflächiges Spalthauttransplantat an Lippe und Mund	38.86.00↔	Sonstiger chirurgischer Verschluss von abdominalen Arterien, n.n.bez.
27.56.20↔	Grossflächiges Spalthauttransplantat an Lippe und Mund	38.86.10↔	Sonstiger chirurgischer Verschluss von viszeralen Arterien, n.n.bez.
27.56.30↔	Kleinflächige heterologe Hauttransplantation an die Lippe	38.86.11↔	Sonstiger chirurgischer Verschluss des Truncus coeliacus
27.56.40↔	Grossflächig heterologe Hauttransplantation an die Lippe	38.86.12↔	Sonstiger chirurgischer Verschluss der A. gastrica
27.56.50↔	Kleinflächige homologe Hauttransplantation an die Lippe	38.86.13↔	Sonstiger chirurgischer Verschluss der A. hepatica
27.56.60↔	Grossflächig homologe Hauttransplantation an die Lippe	38.86.14↔	Sonstiger chirurgischer Verschluss der A. lienalis
27.56.99↔	Sonstiges Hauttransplantat an Lippe und Mund, sonstige	38.86.15↔	Sonstiger chirurgischer Verschluss der A. renalis
29.92↔	Durchtrennung des N. glossopharyngeus	38.86.16↔	Sonstiger chirurgischer Verschluss der A. mesenterialis
31.91↔	Durchtrennung des N. laryngeus	38.86.17↔	Sonstiger chirurgischer Verschluss der A. iliaca
33.31↔	Destruktion des N. phrenicus für Lungenkollaps	38.86.19↔	Sonstiger chirurgischer Verschluss von viszeralen Arterien, sonstige
34.23.20↔	Offene Biopsie an der Brustwand	38.86.99↔	Sonstiger chirurgischer Verschluss von abdominalen Arterien, sonstige
38.06.00↔	Inzision von abdominalen Arterien, n.n.bez.	38.87.00↔	Sonstiger chirurgischer Verschluss von abdominalen Venen, n.n.bez.
38.06.10↔	Inzision von viszeralen Arterien, n.n.bez.	38.87.10↔	Sonstiger chirurgischer Verschluss von tiefen abdominalen Venen, n.n.bez.
38.06.11↔	Inzision des Truncus coeliacus	38.87.11↔	Sonstiger chirurgischer Verschluss der V. cava inferior
38.06.12↔	Inzision der A. gastrica	38.87.12↔	Sonstiger chirurgischer Verschluss der V. iliaca communis und V. iliaca interna
38.06.13↔	Inzision der A. hepatica	38.87.19↔	Sonstiger chirurgischer Verschluss von tiefen abdominalen Venen, sonstige
38.06.14↔	Inzision der A. lienalis	38.87.99↔	Sonstiger chirurgischer Verschluss von abdominalen Venen, sonstige
38.06.15↔	Inzision der A. renalis	39.50.00↔	Angioplastik oder Atherektomie an sonstigem(n) Nicht-Herzkranzgefäss(en), n.n.bez.
38.06.16↔	Inzision der A. mesenterialis	39.50.10↔	Angioplastik oder Atherektomie an sonstigem(n) Nicht-Herzkranzgefäss(en) mit Ballon, n.n.bez.
38.06.17↔	Inzision der A. lumbalis	39.50.11↔	Angioplastik oder Atherektomie an sonstigem(n) Nicht-Herzkranzgefäss(en) mit einfacher Ballon
38.06.18↔	Inzision der A. iliaca	39.50.12↔	Angioplastik oder Atherektomie an sonstigem(n) Nicht-Herzkranzgefäss(en) mit cutting Ballon
38.06.19↔	Inzision von viszeralen Arterien, sonstige	39.50.13↔	Angioplastik oder Atherektomie an sonstigem(n) Nicht-Herzkranzgefäss(en) mit Kryoplastie-Ballon
38.06.99↔	Inzision von abdominalen Arterien, sonstige	39.50.14↔	Angioplastik oder Atherektomie an sonstigem(n) Nicht-Herzkranzgefäss(en) mit Drug eluting Ballon
38.11↔	Endarterektomie von intrakraniellen Gefässen	39.50.19↔	Angioplastik oder Atherektomie an sonstigem(n) Nicht-Herzkranzgefäss(en) mit sonstiger Ballon
38.21↔	Biopsie eines Blutgefässes	39.50.20↔	Angioplastik Blade- Laserangioplastie an sonstigem(n) Nicht-Herzkranzgefäss(en)
38.42↔	Resektion von anderen Blutgefässen an Kopf und Hals mit Ersatz	39.50.21↔	Angioplastik Thrombektomie an sonstigem(n) Nicht-Herzkranzgefäss(en)
38.66.00↔	Sonstige Exzision von abdominalen Arterien, n.n.bez.	39.50.99↔	Angioplastik oder Atherektomie an sonstigem(n) Nicht-Herzkranzgefäss(en), sonstige
38.66.10↔	Sonstige Exzision von viszeralen Arterien, n.n.bez.		
38.66.11↔	Sonstige Exzision des Truncus coeliacus		
38.66.12↔	Sonstige Exzision der A. gastrica		
38.66.13↔	Sonstige Exzision der A. hepatica		
38.66.14↔	Sonstige Exzision der A. lienalis		
38.66.15↔	Sonstige Exzision der A. renalis		
38.66.16↔	Sonstige Exzision der A. mesenterialis		
38.66.17↔	Sonstige Exzision der A. lumbalis		
38.66.18↔	Sonstige Exzision der A. iliaca		
38.66.19↔	Sonstige Exzision viszeraler Arterien, sonstige		
38.66.99↔	Sonstige Exzision abdominalen Arterien, sonstige		
38.82.00↔	Sonstiger chirurgischer Verschluss von Gefässen am Kopf und Hals, n.n.bez.		
38.82.10↔	Sonstiger chirurgischer Verschluss von extrakraniellen Arterien an Kopf und Hals		
38.82.20↔	Sonstiger chirurgischer Verschluss von extrakraniellen Venen an Kopf und Hals, n.n.bez.		
38.82.21↔	Sonstiger chirurgischer Verschluss der V. jugularis		
38.82.22↔	Sonstiger chirurgischer Verschluss von sonstigen tiefen extrakraniellen Venen an Kopf und Hals		

39.59.10↔	Transposition von Arterien, n.n.bez.	39.8x.22↔	Entfernen eines Impulsgenerators zur Aktivierung des Baroreflexes
39.59.30↔	Sonstige plastische Rekonstruktion von Gefässen an Kopf und Hals, n.n.bez.	39.8x.30↔	Implantation oder Ersetzen einer (von) Elektrode(n) zur Aktivierung des Baroreflexes
39.59.31↔	Sonstige plastische Rekonstruktion eines intrakraniellen Gefässes	39.8x.31↔	Revision ohne Ersatz einer (von) Elektrode(n) zur Aktivierung des Baroreflexes
39.59.32↔	Sonstige plastische Rekonstruktion der extrakraniellen A. vertebralis	39.8x.32↔	Entfernen einer (von) Elektrode(n) zur Aktivierung des Baroreflexes
39.59.33↔	Sonstige plastische Rekonstruktion von extrakraniellen Arterien an Kopf und Hals, sonstige	39.8x.99↔	Operationen am Glomus caroticum, Sinus caroticus und anderen Paraganglien, sonstige
39.59.34↔	Sonstige plastische Rekonstruktion der V. jugularis	39.99.10↔	Aortopexie
39.59.39↔	Sonstige plastische Rekonstruktion von Gefässen an Kopf und Hals, sonstige	39.99.20↔	Operationen bei kongenitalen Gefässanomalien, n.n.bez.
39.59.40↔	Sonstige plastische Rekonstruktion von Gefässen der oberen Extremität, n.n.bez.	39.99.22↔	Operationen bei kongenitalen Anomalien der A. oder V. pulmonalis oder bei A. lusoria
39.59.41↔	Sonstige plastische Rekonstruktion von Arterien der oberen Extremität	39.99.23↔	Operationen bei kongenitalen Anomalien der V. cava
39.59.42↔	Sonstige plastische Rekonstruktion der V. subclavia, V. axillaris und V. brachiocephalica	39.99.24↔	Operationen bei kongenitalen Kollateralgefässen und Unifokalisierung
39.59.48↔	Sonstige plastische Rekonstruktion von sonstigen tiefen Venen der oberen Extremität	39.99.30↔	Katheterinterventioneller Verschluss des Ductus arteriosus Botalli, n.n.bez
39.59.49↔	Sonstige plastische Rekonstruktion von Gefässen der oberen Extremität, sonstige	39.99.31↔	Katheterinterventioneller Verschluss des Ductus arteriosus Botalli, mit Coil
39.59.50↔	Sonstige plastische Rekonstruktion von thorakalen Gefässen, n.n.bez.	39.99.32↔	Katheterinterventioneller Verschluss des Ductus arteriosus Botalli, mit Amplatz-Ductus-Occluder
39.59.51↔	Sonstige plastische Rekonstruktion der thorakalen Aorta	39.99.38↔	Katheterinterventioneller Verschluss des Ductus arteriosus Botalli, sonstige
39.59.52↔	Sonstige plastische Rekonstruktion der A. pulmonalis	39.99.39↔	Operationen bei sonstigen kongenitalen Gefässanomalien
39.59.53↔	Sonstige plastische Rekonstruktion von thorakalen Arterien, sonstige	40.11.10↔	Offene (Inzisions-) Biopsie eines mediastinalen, paraaortalen, iliakalen oder pelvinen Lymphknotens
39.59.54↔	Sonstige plastische Rekonstruktion der V. pulmonalis	40.11.11↔	Offene (Inzisions-) Biopsie eines zervikalen, supraklavikulären, axillären oder inguinalen Lymphknotens
39.59.55↔	Sonstige plastische Rekonstruktion der V. cava superior	44.01↔	Trunkuläre Vagotomie
39.59.59↔	Sonstige plastische Rekonstruktion von thorakalen Gefässen, sonstige	79.24↔	Offene Reposition einer Fingerfraktur ohne innere Knochenfixation
39.59.60↔	Sonstige plastische Rekonstruktion von abdominalen Arterien, n.n.bez.	80.81.00↔	Sonstige lokale Exzision oder Destruktion einer Gelenksläsion an der Schulter, n.n.bez.
39.59.61↔	Sonstige plastische Rekonstruktion der abdominalen Aorta	80.81.10↔	Débridement am Humeroglenoidalgelenk
39.59.62↔	Sonstige plastische Rekonstruktion des Truncus coeliacus	80.81.11↔	Zystenexstirpation am Humeroglenoidalgelenk
39.59.63↔	Sonstige plastische Rekonstruktion der A. gastrica	80.81.19↔	Sonstige lokale Exzision oder Destruktion am Humeroglenoidalgelenk
39.59.64↔	Sonstige plastische Rekonstruktion A. hepatica	80.81.20↔	Débridement am Akromioklavikulargelenk
39.59.65↔	Sonstige plastische Rekonstruktion der A. lienalis	80.81.21↔	Zystenexstirpation am Akromioklavikulargelenk
39.59.66↔	Sonstige plastische Rekonstruktion der A. renalis	80.81.29↔	Sonstige lokale Exzision oder Destruktion am Akromioklavikulargelenk
39.59.67↔	Sonstige plastische Rekonstruktion der A. mesenterica	80.81.99↔	Sonstige lokale Exzision oder Destruktion einer Gelenksläsion an der Schulter, sonstige
39.59.68↔	Sonstige plastische Rekonstruktion der A. iliaca	80.82.00↔	Sonstige lokale Exzision oder Destruktion einer Gelenksläsion am Ellenbogen, n.n.bez.
39.59.69↔	Sonstige plastische Rekonstruktion von abdominalen Arterien, sonstige	80.82.10↔	Arthroskopische lokale Exzision oder Destruktion einer Gelenksläsion am Ellenbogen
39.59.70↔	Sonstige plastische Rekonstruktion von abdominalen Venen, n.n.bez.	80.82.11↔	Débridement am Ellenbogengelenk
39.59.71↔	Sonstige plastische Rekonstruktion der V. cava inferior	80.82.12↔	Zystenexstirpation am Ellenbogengelenk
39.59.72↔	Sonstige plastische Rekonstruktion der V. iliaca	80.82.99↔	Sonstige lokale Exzision oder Destruktion einer Gelenksläsion am Ellenbogen, sonstige
39.59.79↔	Sonstige plastische Rekonstruktion von abdominalen Venen, sonstige	80.83.00↔	Sonstige lokale Exzision oder Destruktion einer Gelenksläsion am Handgelenk, n.n.bez.
39.59.80↔	Sonstige plastische Rekonstruktion von Gefässen der unteren Extremität, n.n.bez.	80.83.10↔	Arthroskopische lokale Exzision oder Destruktion einer Gelenksläsion am Handgelenk
39.59.81↔	Sonstige plastische Rekonstruktion von Arterien der unteren Extremität	80.83.11↔	Débridement am Handgelenk
39.59.82↔	Sonstige plastische Rekonstruktion der V. femoralis	80.83.12↔	Zystenexstirpation am Handgelenk
39.59.83↔	Sonstige plastische Rekonstruktion der V. poplitea	80.83.99↔	Sonstige lokale Exzision oder Destruktion einer Gelenksläsion am Handgelenk, sonstige
39.59.88↔	Sonstige plastische Rekonstruktion von sonstigen tiefen Venen der unteren Extremität	80.85.00↔	Sonstige lokale Exzision oder Destruktion einer Gelenksläsion an der Hüfte, n.n.bez.
39.59.89↔	Sonstige plastische Rekonstruktion von Gefässen der unteren Extremität, sonstige	80.85.10↔	Arthroskopische lokale Exzision oder Destruktion einer Gelenksläsion an der Hüfte
39.59.90↔	Sonstige plastische Rekonstruktion eines Gefässes, Venenklappenplastik	80.85.11↔	Débridement am Hüftgelenk
39.75.11↔	Perkutan-transluminale Gefässintervention, sonstige Gefässe, Rotationsthorombektomie	80.85.12↔	Zystenexstirpation am Hüftgelenk
39.8x.00↔	Operationen am Glomus caroticum, Sinus caroticus und anderen Paraganglien, n.n.bez.	80.85.99↔	Sonstige lokale Exzision oder Destruktion einer Gelenksläsion an der Hüfte, sonstige
39.8x.10↔	Exploration des Glomus caroticum und anderer Paraganglien	80.86.00↔	Sonstige lokale Exzision oder Destruktion einer Gelenksläsion am Knie, n.n.bez.
39.8x.11↔	Exzision des Glomus caroticum und anderer Paraganglien	80.86.10↔	Arthroskopische lokale Exzision oder Destruktion am Kniegelenk
39.8x.20↔	Implantation oder Ersetzen eines Impulsgenerators zur Aktivierung des Baroreflexes		
39.8x.21↔	Revision ohne Ersatz eines Impulsgenerators zur Aktivierung des Baroreflexes		

80.86.11↔	Débridement am Kniegelenk	80.98.99↔	Sonstige Exzision an Fuss- und Zehengelenk, sonstige
80.86.12↔	Zystenexstirpation am Kniegelenk	80.99.10↔	Arthroskopische Exzision am Sternoklavikulargelenk
80.86.13↔	Exzision eines Meniskusganglions am Kniegelenk	80.99.11↔	Sonstige Exzision am Sternoklavikulargelenk
80.86.99↔	Sonstige lokale Exzision oder Destruktion einer Gelenksläsion am Knie, sonstige	80.99.20↔	Arthroskopische Exzision am Iliosakralgelenk
80.87.00↔	Sonstige lokale Exzision oder Destruktion einer Gelenksläsion am Sprunggelenk, n.n.bez.	80.99.21↔	Sonstige Exzision am Iliosakralgelenk
80.87.10↔	Arthroskopische lokale Exzision oder Destruktion einer Gelenksläsion am oberen Sprunggelenk	80.99.30↔	Arthroskopische Exzision an der Symphyse
80.87.11↔	Débridement am oberen Sprunggelenk	80.99.31↔	Sonstige Exzision an der Symphyse
80.87.12↔	Zystenexstirpation am oberen Sprunggelenk	81.25↔	Arthrodesse am Radiokarpalgelenk
80.87.19↔	Sonstige lokale Exzision oder Destruktion einer Gelenksläsion am oberen Sprunggelenk	81.44.10↔	Stabilisierung der Patella, Retinakulumspaltung, lateral
80.87.20↔	Arthroskopische lokale Exzision oder Destruktion einer Gelenksläsion am unteren Sprunggelenk	81.44.11↔	Stabilisierung der Patella, Retinakulumspaltung, lateral mit Zügelungsoperation
80.87.21↔	Débridement am unteren Sprunggelenk	81.44.12↔	Stabilisierung der Patella, Verlagerung des Patellarsehnenansatzes
80.87.22↔	Zystenexstirpation am unteren Sprunggelenk	81.44.13↔	Stabilisierung der Patella, Verlagerung des Patellarsehnenansatzes mit Knochenspan
80.87.29↔	Sonstige lokale Exzision oder Destruktion einer Gelenksläsion am unteren Sprunggelenk	81.44.14↔	Stabilisierung der Patella mittels MPFL (Mediales Patello-Femorales Ligament)-Plastik
80.87.99↔	Sonstige lokale Exzision oder Destruktion einer Gelenksläsion am Sprunggelenk, sonstige	81.44.99↔	Stabilisierung der Patella, sonstige
80.88.00↔	Sonstige lokale Exzision oder Destruktion einer Gelenksläsion an Fuss und Zehen, n.n.bez.	81.45.10↔	Rekonstruktion des vorderen Kreuzbandes mit autogener Patellarsehne, arthroskopisch
80.88.10↔	Arthroskopische lokale Exzision oder Destruktion einer Gelenksläsion an Fuss und Zehen	81.45.11↔	Rekonstruktion des hinteren Kreuzbandes mit autogener Patellarsehne, arthroskopisch
80.88.20↔	Débridement am Metatarsophalangealgelenk	81.45.12↔	Rekonstruktion des vorderen Kreuzbandes mit Semitendinosus- und/oder Gracilis-Sehne, arthroskopisch
80.88.21↔	Zystenexstirpation am Metatarsophalangealgelenk	81.45.13↔	Rekonstruktion des hinteren Kreuzbandes mit Semitendinosus- und/oder Gracilis-Sehne, arthroskopisch
80.88.29↔	Sonstige lokale Exzision oder Destruktion am Metatarsophalangealgelenk	81.45.14↔	Rekonstruktion des vorderen Kreuzbandes mit alloplastischem Bandersatz und alloplastischer Bandunterstützung, arthroskopisch
80.88.30↔	Débridement an Zehengelenken	81.45.19↔	Sonstige Rekonstruktion an den Kreuzbändern, arthroskopisch
80.88.40↔	Débridement an sonstigen Fussgelenken	81.45.20↔	Rekonstruktion des vorderen Kreuzbandes mit autogener Patellarsehne, offen chirurgisch
80.88.50↔	Zystenexstirpation an sonstigen Gelenken von Fuss und Zehen	81.45.21↔	Rekonstruktion des hinteren Kreuzbandes mit autogener Patellarsehne, offen chirurgisch
80.88.59↔	Sonstige lokale Exzision oder Destruktion an sonstigen Gelenken von Fuss und Zehen	81.45.22↔	Rekonstruktion des vorderen Kreuzbandes mit Semitendinosus- und/oder Gracilis-Sehne, offen chirurgisch
80.88.99↔	Sonstige lokale Exzision oder Destruktion einer Gelenksläsion an Fuss und Zehen, sonstige	81.45.23↔	Rekonstruktion des hinteren Kreuzbandes mit Semitendinosus- und/oder Gracilis-Sehne, offen chirurgisch
80.89.00↔	Sonstige lokale Exzision oder Destruktion einer Gelenksläsion an anderer bezeichneter Lokalisation, n.n.bez.	81.45.24↔	Rekonstruktion des vorderen Kreuzbandes mit alloplastischem Bandersatz und alloplastischer Bandunterstützung, offen chirurgisch
80.89.20↔	Arthroskopische lokale Exzision oder Destruktion einer Gelenksläsion am Iliosakralgelenk	81.45.29↔	Sonstige Rekonstruktion an den Kreuzbändern, offen chirurgisch
80.89.21↔	Débridement am Iliosakralgelenk	81.45.99↔	Sonstige Rekonstruktion an den Kreuzbändern, sonstige
80.89.22↔	Zystenexstirpation am Iliosakralgelenk	81.71.00↔	Arthroplastik mit Implantat am Metakarpophalangeal- und Interphalangealgelenk, n.n.bez.
80.89.29↔	Sonstige lokale Exzision oder Destruktion am Iliosakralgelenk	81.71.10↔	Implantation einer sonstigen Fingergelenkendoprothese
80.91.10↔	Arthroskopische Exzision am Humeroglenoidalgelenk	81.71.99↔	Arthroplastik mit Implantat am Metakarpophalangeal- und Interphalangealgelenk, sonstige
80.91.11↔	Sonstige Exzision am Humeroglenoidalgelenk	81.72↔	Arthroplastik ohne Implantat am Metakarpophalangeal- und Interphalangealgelenk
80.91.20↔	Arthroskopische Exzision am Akromioklavikulargelenk	81.74.00↔	Arthroplastik mit Implantat am Karpokarpal- oder Karpometakarpalgelenk, n.n.bez.
80.91.21↔	Sonstige Exzision am Akromioklavikulargelenk	81.74.10↔	Implantation einer Daumensattelgelenkendoprothese
80.92.10↔	Arthroskopische Exzision am Ellenbogen	81.74.99↔	Arthroplastik mit Implantat am Karpokarpal- oder Karpometakarpalgelenk, sonstige
80.92.11↔	Entnahme eines Knorpeltransplantates am Ellenbogengelenk	81.93.00↔	Naht an Kapsel oder Ligament der oberen Extremitäten, n.n.bez.
80.93.11↔	Entnahme eines Knorpeltransplantates am Handgelenk	81.93.10↔	Naht des Bandapparates der Klavikula
80.93.12↔	Resektion des Discus triangularis am Handgelenk	81.93.20↔	Naht des radioulnaren Ringbandes
80.95.10↔	Arthroskopische Exzision am Hüftgelenk	81.93.21↔	Naht des distalen radioulnaren Bandapparates
80.95.11↔	Entnahme eines Knorpeltransplantates am Hüftgelenk	81.93.30↔	Naht an Kapsel oder Ligament der oberen Extremitäten, Handwurzel und Mittelhand
80.95.99↔	Sonstige Exzision am Hüftgelenk, sonstige	81.93.99↔	Naht an Kapsel oder Ligament der oberen Extremitäten, sonstige
80.96.10↔	Arthroskopische Exzision am Kniegelenk	82.12↔	Fasziotomie der Hand
80.96.20↔	Entnahme eines Knorpeltransplantates am Kniegelenk, arthroskopisch	82.32↔	Exzision einer Handsehne zur Transplantation
80.96.21↔	Entnahme eines Knorpeltransplantates am Kniegelenk, offen chirurgisch	82.34↔	Exzision von Muskel oder Faszie der Hand zur Transplantation
80.97.00↔	Sonstige Exzision am Sprunggelenk, n.n.bez.	82.35.00↔	Sonstige Fasziotomie der Hand, n.n.bez.
80.97.10↔	Arthroskopische Exzision am oberen Sprunggelenk	82.35.10↔	Fasziotomie der Hohlhand
80.97.11↔	Sonstige Exzision am oberen Sprunggelenk	82.35.11↔	Fasziotomie der Hand und Finger mit Neurolyse
80.97.20↔	Arthroskopische Exzision am unteren Sprunggelenk	82.35.12↔	Fasziotomie der Hand und Finger mit Neurolyse und Arteriolyse
80.97.21↔	Sonstige Exzision am unteren Sprunggelenk	82.35.13↔	Fasziotomie der Hand und Finger mit Arthrolyse
80.97.30↔	Entnahme eines Knorpeltransplantates am Sprunggelenk		
80.97.99↔	Sonstige Exzision am Sprunggelenk, sonstige		
80.98.00↔	Sonstige Exzision an Fuss- und Zehengelenk, n.n.bez.		
80.98.10↔	Arthroskopische Exzision an Fuss- und Zehengelenken		
80.98.11↔	Sonstige Exzision am Metatarsophalangealgelenk		
80.98.12↔	Sonstige Exzision an sonstigen Fussgelenken		
80.98.13↔	Sonstige Exzision an Zehengelenken		

82.35.99↔	Sonstige Fasziektomie der Hand, sonstige	83.75.12↔	Sehnentransfer oder -transplantation, Oberarm und Ellenbogen
82.39.00↔	Sonstige Exzision von Weichteilen der Hand, n.n.bez	83.75.13↔	Sehnentransfer oder -transplantation, Unterarm
82.39.10↔	Sonstige Exzision von Weichteilen der Hand, Exzision von Sehenscheiden der Hand	83.75.14↔	Sehnentransfer oder -transplantation, Brustwand, Bauch und Rücken
82.39.99↔	Sonstige Exzision von Weichteilen der Hand, sonstige	83.75.15↔	Sehnentransfer oder -transplantation, Leisten- und Genitalregion und Gesäss
82.46.00↔	Naht an Muskel oder Faszie der Hand, n.n.bez.	83.75.16↔	Sehnentransfer oder -transplantation, Untere Extremität
82.46.10↔	Naht an einer Faszie der Hand	83.75.19↔	Sehnentransfer oder -transplantation, Andere Lokalisation
82.46.20↔	Naht an einem Muskel der Hand	83.75.99↔	Sehnentransfer oder -transplantation, sonstige
82.46.99↔	Naht an Muskel oder Faszie der Hand, sonstige	83.76.10↔	Sonstige Sehnentransposition, Kopf und Hals
82.51↔	Verlängerung einer Sehne der Hand	83.76.11↔	Sonstige Sehnentransposition, Schulter und Axilla
82.52↔	Verkürzung einer Sehne der Hand	83.76.12↔	Sonstige Sehnentransposition, Oberarm und Ellenbogen
82.53↔	Reinsertion einer Sehne der Hand	83.76.13↔	Sonstige Sehnentransposition, Unterarm
82.54↔	Reinsertion eines Muskels der Hand	83.76.14↔	Sonstige Sehnentransposition, Brustwand und Rücken
82.55↔	Sonstige Längenänderung an Muskel oder Sehne der Hand	83.76.15↔	Sonstige Sehnentransposition, Leisten- und Genitalregion und Gesäss
82.56↔	Sonstiger Transfer oder Transplantation einer Sehne der Hand	83.76.16↔	Sonstige Sehnentransposition, Untere Extremität
82.57.00↔	Sonstige Transposition einer Sehne der Hand, n.n.bez.	83.76.19↔	Sonstige Sehnentransposition, Andere Lokalisation
82.57.10↔	Sonstige Transposition einer Sehne der Hand, Transposition einer Beugesehne der Hand	83.76.99↔	Sonstige Sehnentransposition, sonstige
82.57.99↔	Sonstige Transposition einer Sehne der Hand, sonstige	83.79↔	Sonstige Muskeltransposition
82.58↔	Sonstiger Transfer oder Transplantation eines Handmuskels	83.81.10↔	Sehnentransplantation, Kopf und Hals
82.59↔	Sonstige Transposition eines Handmuskels	83.81.11↔	Sehnentransplantation, Schulter und Axilla
82.61↔	Pollizisation mit Übertragung von Nerven und Blutversorgung	83.81.12↔	Sehnentransplantation, Oberarm und Ellenbogen
82.69↔	Sonstige Rekonstruktion des Daumens	83.81.13↔	Sehnentransplantation, Unterarm
82.71↔	Rekonstruktion eines Ringbandes	83.81.14↔	Sehnentransplantation, Brustwand, Bauch und Rücken
82.72.00↔	Plastische Operation an der Hand mit Muskel- oder Faszien-Transplantat, n.n.bez.	83.81.15↔	Sehnentransplantation, Leisten- und Genitalregion und Gesäss
82.72.10↔	Plastische Operation mit Muskel- oder Faszien-Transplantat an einem Finger	83.81.16↔	Sehnentransplantation, Untere Extremität
82.72.11↔	Plastische Operation mit Muskel- oder Faszien-Transplantat an sonstigen Teilen der Hand	83.81.19↔	Sehnentransplantation, Andere Lokalisation
82.72.99↔	Plastische Operation an der Hand mit Muskel- oder Faszien-Transplantat, sonstiges	83.81.99↔	Sehnentransplantation, sonstige
82.79↔	Plastische Operation an der Hand mit anderem Transplantat oder Implantat	83.82.10↔	Faszientransplantation, Kopf und Hals
82.81↔	Transfer eines Fingers, ausgenommen Daumen	83.82.11↔	Faszientransplantation, Schulter und Axilla
82.82↔	Plastische Rekonstruktion einer Spalthand	83.82.12↔	Faszientransplantation, Oberarm und Ellenbogen
82.83↔	Plastische Rekonstruktion bei Makrodaktylie	83.82.13↔	Faszientransplantation, Unterarm
82.85↔	Sonstige Tenodese an der Hand	83.82.14↔	Faszientransplantation, Brustwand, Bauch und Rücken
82.86.00↔	Sonstige Tenoplastik an der Hand, n.n.bez.	83.82.15↔	Faszientransplantation, Leisten- und Genitalregion und Gesäss
82.86.10↔	Tenoplastik von Beugesehnen der Hand	83.82.16↔	Faszientransplantation, Untere Extremität
82.86.11↔	Schaffung eines Transplantlagers für Sehnen an der Hand	83.82.19↔	Faszientransplantation, Andere Lokalisation
82.86.12↔	Revision ohne Ersatz eines Sehnenimplantats an der Hand	83.82.20↔	Transplantation eines lokalen Muskel- oder Faszienlappens, Kopf und Hals
82.86.13↔	Wechsel eines Sehnenimplantats an der Hand	83.82.21↔	Transplantation eines lokalen Muskel- oder Faszienlappens, Schulter und Axilla
82.86.99↔	Sonstige Tenoplastik an der Hand, sonstige	83.82.22↔	Transplantation eines lokalen Muskel- oder Faszienlappens, Oberarm und Ellenbogen
82.89.10↔	Sehnscheidenplastik an der Hand	83.82.23↔	Transplantation eines lokalen Muskel- oder Faszienlappens, Unterarm
82.89.11↔	Knöcherner Refixation von Bänder der Handwurzel und Mittelhand	83.82.24↔	Transplantation eines lokalen Muskel- oder Faszienlappens, Brustwand, Bauch und Rücken
82.89.12↔	Knöcherner Refixation von sonstigen Bänder der Hand	83.82.25↔	Transplantation eines lokalen Muskel- oder Faszienlappens, Leisten- und Genitalregion und Gesäss
82.89.13↔	Gelenkübergreifende Weichteildistraktion bei kongenitalen Anomalien der Hand	83.82.26↔	Transplantation eines lokalen Muskel- oder Faszienlappens, Untere Extremität
82.89.14↔	Radialisation bei kongenitalen Anomalien der Hand	83.82.29↔	Transplantation eines lokalen Muskel- oder Faszienlappens, Andere Lokalisation
82.89.15↔	Resektion von Schnürringen mit plastischer Rekonstruktion bei kongenitalen Anomalien der Hand	83.82.30↔	Transplantation eines osteomyokutanen oder osteofasziokutanen Lappens, Kopf und Hals
82.89.16↔	Transfer einer Zehe als Fingerersatz	83.82.31↔	Transplantation eines osteomyokutanen oder osteofasziokutanen Lappens, Schulter und Axilla
83.43.10↔	Entnahme eines myokutanen Lappens zur Transplantation	83.82.32↔	Transplantation eines osteomyokutanen oder osteofasziokutanen Lappens, Oberarm und Ellenbogen
83.43.11↔	Entnahme eines osteomyokutanen oder osteofasziokutanen Lappens zur Transplantation	83.82.33↔	Transplantation eines osteomyokutanen oder osteofasziokutanen Lappens, Unterarm
83.43.12↔	Entnahme eines sonstigen Lappentransplantates mit mikrovaskulärer Anastomosierung aus Muskel oder Faszie	83.82.34↔	Transplantation eines osteomyokutanen oder osteofasziokutanen Lappens, Brustwand, Bauch und Rücken
83.43.99↔	Exzision von Muskel oder Faszie zur Transplantation, sonstige	83.82.35↔	Transplantation eines osteomyokutanen oder osteofasziokutanen Lappens, Leisten- und Genitalregion und Gesäss
83.71.10↔	Sehnenvorverlagerung, Kopf und Hals	83.82.36↔	Transplantation eines osteomyokutanen oder osteofasziokutanen Lappens, Untere Extremität
83.71.11↔	Sehnenvorverlagerung, Schulter und Axilla	83.82.39↔	Transplantation eines osteomyokutanen oder osteofasziokutanen Lappens, Andere Lokalisation
83.71.12↔	Sehnenvorverlagerung, Oberarm und Ellenbogen		
83.71.13↔	Sehnenvorverlagerung, Unterarm		
83.71.14↔	Sehnenvorverlagerung, Brustwand, Bauch und Rücken		
83.71.15↔	Sehnenvorverlagerung, Leisten- und Genitalregion und Gesäss		
83.71.16↔	Sehnenvorverlagerung, Untere Extremität		
83.71.19↔	Sehnenvorverlagerung, Andere Lokalisation		
83.71.99↔	Sehnenvorverlagerung, sonstige		
83.75.10↔	Sehnentransfer oder -transplantation, Kopf und Hals		
83.75.11↔	Sehnentransfer oder -transplantation, Schulter und Axilla		

83.82.40↔	Transplantation eines sonstigen Lappentransplantates mit mikrovaskulärer Anastomosierung aus Muskel oder Faszie, Kopf und Hals	86.63.15↔	Kleinflächiges Vollhauttransplantat an Brustwand, Bauch und Rücken
83.82.41↔	Transplantation eines sonstigen Lappentransplantates mit mikrovaskulärer Anastomosierung aus Muskel oder Faszie, Schulter und Axilla	86.63.16↔	Kleinflächiges Vollhauttransplantat an die Leisten- und Genitalregion
83.82.42↔	Transplantation eines sonstigen Lappentransplantates mit mikrovaskulärer Anastomosierung aus Muskel oder Faszie, Oberarm und Ellenbogen	86.63.17↔	Kleinflächiges Vollhauttransplantat an das Gesäss
83.82.43↔	Transplantation eines sonstigen Lappentransplantates mit mikrovaskulärer Anastomosierung aus Muskel oder Faszie, Unterarm	86.63.18↔	Kleinflächiges Vollhauttransplantat an Oberschenkel und Unterschenkel
83.82.44↔	Transplantation eines sonstigen Lappentransplantates mit mikrovaskulärer Anastomosierung aus Muskel oder Faszie, Brustwand, Bauch und Rücken	86.63.19↔	Kleinflächiges Vollhauttransplantat an andere Lokalisation
83.82.45↔	Transplantation eines sonstigen Lappentransplantates mit mikrovaskulärer Anastomosierung aus Muskel oder Faszie, Leisten- und Genitalregion und Gesäss	86.63.1a↔	Kleinflächiges Vollhauttransplantat am Fuss
83.82.46↔	Transplantation eines sonstigen Lappentransplantates mit mikrovaskulärer Anastomosierung aus Muskel oder Faszie, Untere Extremität	86.63.20↔	Grossflächiges Vollhauttransplantat an den Kopf (ausser Lippe und Mund)
83.82.47↔	Transplantation eines sonstigen Lappentransplantates mit mikrovaskulärer Anastomosierung aus Muskel oder Faszie, Andere Lokalisation	86.63.21↔	Grossflächiges Vollhauttransplantat an den Hals
83.82.99↔	Muskel- oder Faszientransplantation, sonstige	86.63.22↔	Grossflächiges Vollhauttransplantat an Schulter und Oberarm
83.92↔	Einsetzen oder Ersetzen eines Skelettmuskelstimulators	86.63.23↔	Grossflächiges Vollhauttransplantat an den Unterarm
86.4x.10↔	Radikale Exzision einer Hautläsion am Kopf mit histographischer Kontrolle	86.63.25↔	Grossflächiges Vollhauttransplantat an Brustwand, Bauch und Rücken
86.4x.11↔	Radikale Exzision einer Hautläsion des Halses mit histographischer Kontrolle	86.63.26↔	Grossflächiges Vollhauttransplantat an die Leisten- und Genitalregion
86.4x.13↔	Radikale Exzision einer Hautläsion an Unterarm und Hand mit histographischer Kontrolle	86.63.27↔	Grossflächiges Vollhauttransplantat an das Gesäss
86.4x.17↔	Radikale Exzision einer Hautläsion an Leisten- und Genitalregion und Gesäss mit histographischer Kontrolle	86.63.28↔	Grossflächiges Vollhauttransplantat an Oberschenkel und Unterschenkel
86.4x.18↔	Radikale Exzision einer Hautläsion der unteren Extremität mit histographischer Kontrolle	86.63.29↔	Grossflächiges Vollhauttransplantat, andere Lokalisation
86.4x.19↔	Radikale Exzision einer Hautläsion anderer Lokalisation mit histographischer Kontrolle	86.63.2a↔	Grossflächiges Vollhauttransplantat an den Fuss
86.4x.20↔	Radikale Exzision einer Hautläsion am Kopf mit Transplantation oder Transposition von Haut	86.63.99↔	Vollhauttransplantat an andere Lokalisationen, sonstige
86.4x.21↔	Radikale Exzision einer Hautläsion des Halses mit Transplantation oder Transposition von Haut	86.71↔	Herauspräparieren und Vorbereiten von gestielten oder freien Lappen
86.4x.22↔	Radikale Exzision einer Hautläsion an Schulter und Axilla mit Transplantation oder Transposition von Haut	86.72↔	Verschiebung eines gestielten Lappens
86.4x.23↔	Radikale Exzision einer Hautläsion an Oberarm und Ellenbogen mit Transplantation oder Transposition von Haut	86.73.00↔	Anbringen von gestieltem oder freiem Lappen an die Hand, n.n.bez.
86.4x.24↔	Radikale Exzision einer Hautläsion des Unterarmes mit Transplantation oder Transposition von Haut	86.73.11↔	Kleinflächige Verschiebe-Rotationsplastik an die Hand
86.4x.25↔	Radikale Exzision einer Hautläsion der Hand mit Transplantation oder Transposition von Haut	86.73.12↔	Kleinflächige Transpositionsplastik an die Hand
86.4x.26↔	Radikale Exzision einer Hautläsion an Brustwand und Rücken mit Transplantation oder Transposition von Haut	86.73.13↔	Kleinflächige Insellappenplastik an die Hand
86.4x.27↔	Radikale Exzision einer Hautläsion an die Bauchregion mit Transplantation oder Transposition von Haut	86.73.20↔	Grossflächige Dehnungsplastik an der Hand
86.4x.28↔	Radikale Exzision einer Hautläsion der Leisten- und Genitalregion mit Transplantation oder Transposition von Haut	86.73.21↔	Grossflächige Verschiebe-Rotationsplastik an der Hand
86.4x.29↔	Radikale Exzision einer Hautläsion anderer Lokalisation mit Transplantation oder Transposition von Haut	86.73.22↔	Grossflächige Transpositionsplastik an der Hand
86.4x.2a↔	Radikale Exzision einer Hautläsion am Gesäss mit Transplantation oder Transposition von Haut	86.73.23↔	Grossflächige Insellappenplastik an der Hand
86.4x.2b↔	Radikale Exzision einer Hautläsion der unteren Extremität mit Transplantation oder Transposition von Haut	86.73.24↔	Grossflächige Z-Plastik an der Hand
86.61.10↔	Kleinflächiges Vollhauttransplantat an die Hand	86.73.29↔	Sonstige lokale Lappenplastik an die Hand
86.61.20↔	Grossflächiges Vollhauttransplantat an die Hand	86.73.30↔	Anbringen von freiem Lappen mit mikrovaskulärer Anastomosierung an die Hand
86.61.99↔	Vollhauttransplantat an die Hand, sonstige	86.73.40↔	Anbringen von gestieltem regionalem oder gestieltem Fernlappen an die Hand
86.62.10↔	Kleinflächiges Spalthauttransplantat an die Hand	86.73.80↔	Kombinierte plastische Eingriffe an Haut und Unterhaut der Hand
86.62.20↔	Grossflächiges Spalthauttransplantat an die Hand	86.73.99↔	Anbringen von gestielten oder freien Lappen an die Hand, sonstige
86.62.99↔	Sonstiges Hauttransplantat an die Hand, sonstiges	86.74.20↔	Kleinflächige Verschiebe-Rotationsplastik am Kopf (außer Lippe und Mund)
86.63.10↔	Kleinflächiges Vollhauttransplantat an den Kopf (außer Lippe und Mund)	86.74.21↔	Kleinflächige Verschiebe-Rotationsplastik am Hals
86.63.11↔	Kleinflächiges Vollhauttransplantat an den Hals	86.74.22↔	Kleinflächige Verschiebe-Rotationsplastik an Schulter und Oberarm
86.63.12↔	Kleinflächiges Vollhauttransplantat an Schulter und Oberarm	86.74.23↔	Kleinflächige Verschiebe-Rotationsplastik am Unterarm
86.63.13↔	Kleinflächiges Vollhauttransplantat an den Unterarm	86.74.25↔	Kleinflächige Verschiebe-Rotationsplastik an Brustwand und Rücken
		86.74.26↔	Kleinflächige Verschiebe-Rotationsplastik an der Bauchregion
		86.74.27↔	Kleinflächige Verschiebe-Rotationsplastik an der Leisten- und Genitalregion
		86.74.28↔	Kleinflächige Verschiebe-Rotationsplastik am Gesäss
		86.74.29↔	Kleinflächige Verschiebe-Rotationsplastik, an andere Lokalisationen
		86.74.2a↔	Kleinflächige Verschiebe-Rotationsplastik an Oberschenkel und Unterschenkel
		86.74.2b↔	Kleinflächige Verschiebe-Rotationsplastik am Fuss
		86.74.30↔	Kleinflächige Transpositionsplastik am Kopf (außer Lippe und Mund)
		86.74.31↔	Kleinflächige Transpositionsplastik am Hals
		86.74.32↔	Kleinflächige Transpositionsplastik an Schulter und Oberarm
		86.74.33↔	Kleinflächige Transpositionsplastik am Unterarm
		86.74.34↔	Kleinflächige Transpositionsplastik an Brustwand und Rücken
		86.74.35↔	Kleinflächige Transpositionsplastik an der Bauchregion
		86.74.36↔	Kleinflächige Transpositionsplastik an der Leisten- und Genitalregion

86.74.37↔	Kleinflächige Transpositionsplastik am Gesäss	86.76.31↔	Grossflächige Transpositionsplastik am Hals
86.74.38↔	Kleinflächige Transpositionsplastik an Oberschenkel und Unterschenkel	86.76.32↔	Grossflächige Transpositionsplastik an Schulter und Oberarm
86.74.39↔	Kleinflächige Transpositionsplastik, an andere Lokalisationen	86.76.33↔	Grossflächige Transpositionsplastik am Unterarm
86.74.3a↔	Kleinflächige Transpositionsplastik am Fuss	86.76.34↔	Grossflächige Transpositionsplastik an Brustwand und Rücken
86.74.40↔	Kleinflächige Insellappenplastik am Kopf (außer Lippe und Mund)	86.76.35↔	Grossflächige Transpositionsplastik an der Bauchregion
86.74.41↔	Kleinflächige Insellappenplastik am Hals	86.76.36↔	Grossflächige Transpositionsplastik an der Leisten- und Genitalregion
86.74.42↔	Kleinflächige Insellappenplastik an Schulter und Oberarm	86.76.37↔	Grossflächige Transpositionsplastik am Gesäss
86.74.43↔	Kleinflächige Insellappenplastik am Unterarm	86.76.38↔	Grossflächige Transpositionsplastik an Oberschenkel und Unterschenkel
86.74.44↔	Kleinflächige Insellappenplastik an Brustwand und Rücken	86.76.39↔	Grossflächige Transpositionsplastik, andere Lokalisation
86.74.45↔	Kleinflächige Insellappenplastik an der Bauchregion	86.76.3a↔	Grossflächige Transpositionsplastik am Fuss
86.74.46↔	Kleinflächige Insellappenplastik an der Leisten- und Genitalregion	86.76.40↔	Grossflächige Insellappenplastik am Kopf (ausser Lippe und Mund)
86.74.47↔	Kleinflächige Insellappenplastik am Gesäss	86.76.41↔	Grossflächige Insellappenplastik am Hals
86.74.48↔	Kleinflächige Insellappenplastik an Oberschenkel und Unterschenkel	86.76.42↔	Grossflächige Insellappenplastik an Schulter und Oberarm
86.74.49↔	Kleinflächige Insellappenplastik, an andere Lokalisationen	86.76.43↔	Grossflächige Insellappenplastik am Unterarm
86.74.4a↔	Kleinflächige Insellappenplastik am Fuss	86.76.44↔	Grossflächige Insellappenplastik an Brustwand und Rücken
86.74.99↔	Anbringen von gestieltem oder freiem Lappen an andere Lokalisationen, sonstige	86.76.45↔	Grossflächige Insellappenplastik an der Bauchregion
86.75.10↔	Revision von gestieltem oder freiem Lappen oder freiem Hauttransplantat des Kopfes	86.76.46↔	Grossflächige Insellappenplastik an der Leisten- und Genitalregion
86.75.11↔	Revision von gestieltem oder freiem Lappen oder freiem Hauttransplantat des Halses	86.76.47↔	Grossflächige Insellappenplastik am Gesäss
86.75.12↔	Revision von gestieltem oder freiem Lappen oder freiem Hauttransplantat von Schulter und Oberarm	86.76.48↔	Grossflächige Insellappenplastik an Oberschenkel und Unterschenkel
86.75.13↔	Revision von gestieltem oder freiem Lappen oder freiem Hauttransplantat des Unterarmes	86.76.49↔	Grossflächige Insellappenplastik, andere Lokalisation
86.75.14↔	Revision von gestieltem oder freiem Lappen oder freiem Hauttransplantat der Hand	86.76.4a↔	Grossflächige Insellappenplastik am Fuss
86.75.15↔	Revision von gestieltem oder freiem Lappen oder freiem Hauttransplantat der Brustwand und Rücken	86.76.99↔	Anbringen von gestieltem oder freiem Lappen an anderen Lokalisationen, grossflächig, sonstige
86.75.16↔	Revision von gestieltem oder freiem Lappen oder freiem Hauttransplantat der Bauchregion	86.77.10↔	Sonstige lokale Lappenplastik am Kopf (außer Lippe und Mund)
86.75.17↔	Revision von gestieltem oder freiem Lappen oder freiem Hauttransplantat der unteren Extremität	86.77.11↔	Sonstige lokale Lappenplastik am Hals
86.75.19↔	Revision von gestieltem oder freiem Lappen oder freiem Hauttransplantat anderer Lokalisation	86.77.12↔	Sonstige lokale Lappenplastik an Schulter und Oberarm
86.75.99↔	Revision von gestieltem oder freiem Lappen, sonstige	86.77.13↔	Sonstige lokale Lappenplastik am Unterarm
86.76.10↔	Grossflächige Dehnungsplastik am Kopf (ausser Lippe und Mund)	86.77.14↔	Sonstige lokale Lappenplastik an Brustwand und Rücken
86.76.11↔	Grossflächige Dehnungsplastik am Hals	86.77.15↔	Sonstige lokale Lappenplastik an der Bauchregion
86.76.12↔	Grossflächige Dehnungsplastik an Schulter und Oberarm	86.77.16↔	Sonstige lokale Lappenplastik an der Leisten- und Genitalregion
86.76.13↔	Grossflächige Dehnungsplastik am Unterarm	86.77.17↔	Sonstige lokale Lappenplastik am Gesäss
86.76.14↔	Grossflächige Dehnungsplastik an Brustwand und Rücken	86.77.18↔	Sonstige lokale Lappenplastik an Oberschenkel und Unterschenkel
86.76.15↔	Grossflächige Dehnungsplastik an der Bauchregion	86.77.19↔	Sonstige lokale Lappenplastik, an andere Lokalisationen
86.76.16↔	Grossflächige Dehnungsplastik an der Leisten- und Genitalregion	86.77.1a↔	Sonstige lokale Lappenplastik am Fuss
86.76.17↔	Grossflächige Dehnungsplastik am Gesäss	86.78.10↔	Anbringen von freiem Lappen mit mikrovasculärer Anastomosierung am Kopf (außer Lippe und Mund)
86.76.19↔	Grossflächige Dehnungsplastik, andere Lokalisation	86.78.11↔	Anbringen von freiem Lappen mit mikrovasculärer Anastomosierung am Hals
86.76.1a↔	Grossflächige Dehnungsplastik an Oberschenkel und Unterschenkel	86.78.12↔	Anbringen von freiem Lappen mit mikrovasculärer Anastomosierung an Schulter und Oberarm
86.76.1b↔	Grossflächige Dehnungsplastik am Fuss	86.78.13↔	Anbringen von freiem Lappen mit mikrovasculärer Anastomosierung am Unterarm
86.76.20↔	Grossflächige Verschiebe-Rotationsplastik am Kopf (ausser Lippe und Mund)	86.78.14↔	Anbringen von freiem Lappen mit mikrovasculärer Anastomosierung an Brustwand und Rücken
86.76.21↔	Grossflächige Verschiebe-Rotationsplastik am Hals	86.78.15↔	Anbringen von freiem Lappen mit mikrovasculärer Anastomosierung an Bauchregion
86.76.22↔	Grossflächige Verschiebe-Rotationsplastik an Schulter und Oberarm	86.78.16↔	Anbringen von freiem Lappen mit mikrovasculärer Anastomosierung an der Leisten- und Genitalregion
86.76.23↔	Grossflächige Verschiebe-Rotationsplastik am Unterarm	86.78.17↔	Anbringen von freiem Lappen mit mikrovasculärer Anastomosierung am Gesäss
86.76.24↔	Grossflächige Verschiebe-Rotationsplastik an Brustwand und Rücken	86.78.18↔	Anbringen von freiem Lappen mit mikrovasculärer Anastomosierung an der unteren Extremität
86.76.25↔	Grossflächige Verschiebe-Rotationsplastik an der Bauchregion	86.78.19↔	Anbringen von freiem Lappen mit mikrovasculärer Anastomosierung an andere Lokalisation
86.76.26↔	Grossflächige Verschiebe-Rotationsplastik an der Leisten- und Genitalregion	86.78.20↔	Anbringen von gestieltem regionalem Lappen oder gestieltem Fernlappen am Kopf (außer Lippe und Mund)
86.76.27↔	Grossflächige Verschiebe-Rotationsplastik am Gesäss	86.78.21↔	Anbringen von gestieltem regionalem Lappen oder gestieltem Fernlappen am Hals
86.76.28↔	Grossflächige Verschiebe-Rotationsplastik an Oberschenkel und Unterschenkel	86.78.22↔	Anbringen von gestieltem regionalem Lappen oder gestieltem Fernlappen an Schulter und Oberarm
86.76.29↔	Grossflächige Verschiebe-Rotationsplastik, andere Lokalisation	86.78.23↔	Anbringen von gestieltem regionalem Lappen oder gestieltem Fernlappen am Unterarm
86.76.2a↔	Grossflächige Verschiebe-Rotationsplastik am Fuss	86.78.24↔	Anbringen von gestieltem regionalem Lappen oder gestieltem Fernlappen an Brustwand und Rücken
86.76.30↔	Grossflächige Transpositionsplastik am Kopf (ausser Lippe und Mund)	86.78.25↔	Anbringen von gestieltem regionalem Lappen oder gestieltem Fernlappen an die Bauchregion

86.78.26↔	Anbringen von gestieltem regionalem Lappen oder gestieltem Fernlappen an der Leisten- und Genitalregion	92.27.31↔	Implantation oder Einsetzen radioaktiver Elemente (Brachytherapie mit umschlossenen Radionukliden), Koronargefäss
86.78.27↔	Anbringen von gestieltem regionalem Lappen oder gestieltem Fernlappen am Gesäss	92.27.39↔	Implantation oder Einsetzen radioaktiver Elemente (Brachytherapie mit umschlossenen Radionukliden), sonstiges Gefäss
86.78.28↔	Anbringen von gestieltem regionalem Lappen oder gestieltem Fernlappen an der unteren Extremität	92.27.40↔	Implantation oder Einsetzen radioaktiver Elemente (Brachytherapie mit umschlossenen Radionukliden), intraoperativ
86.78.29↔	Anbringen von gestieltem regionalem Lappen oder gestieltem Fernlappen an andere Lokalisation	92.27.70↔	Radioaktive Moulagen, n.n.bez.
86.78.40↔	Anbringen von sonstigem gestielten oder freien Lappen am Kopf (außer Lippe und Mund)	92.27.71↔	Radioaktive Moulagen, Konstruktion und Applikation von oberflächlichen radioaktiven Moulagen
86.78.41↔	Anbringen von sonstigem gestielten oder freien Lappen am Hals	92.27.72↔	Radioaktive Moulagen, Konstruktion und Applikation von nicht auf der Körperoberfläche verwendeten Applikatoren
86.78.42↔	Anbringen von sonstigem gestielten oder freien Lappen an Schulter und Oberarm	92.27.73↔	Radioaktive Moulagen, Konstruktion und Applikation von Augenapplikatoren
86.78.43↔	Anbringen von sonstigem gestielten oder freien Lappen am Unterarm	92.27.79↔	Radioaktive Moulagen, sonstige
86.78.44↔	Anbringen von sonstigem gestielten oder freien Lappen an Brustwand und Rücken	92.28.00↔	Injektion, Instillation oder orale Gabe von Radioisotopen, n.n.bez.
86.78.45↔	Anbringen von sonstigem gestielten oder freien Lappen an die Bauchregion	92.28.01↔	Instillation von offenen Radionukliden in Gelenke
86.78.46↔	Anbringen von sonstigem gestielten oder freien Lappen an der Leisten- und Genitalregion	92.28.02↔	Radiojodtherapie bis 1,2 GBq I-131, ohne Gabe von rekombinantem Thyreotropin (rh-TSH)
86.78.47↔	Anbringen von sonstigem gestielten oder freien Lappen am Gesäss	92.28.03↔	Radiojodtherapie bis 1,2 GBq I-131, mit Gabe von rekombinantem Thyreotropin (rh-TSH)
86.78.48↔	Anbringen von sonstigem gestielten oder freien Lappen an der unteren Extremität	92.28.04↔	Radiojodtherapie über 1,2 bis unter 5 GBq I-131, ohne Gabe von rekombinantem Thyreotropin (rh-TSH)
86.78.49↔	Anbringen von sonstigem gestielten oder freien Lappen an andere Lokalisation	92.28.05↔	Radiojodtherapie über 1,2 bis unter 5 GBq I-131, mit Gabe von rekombinantem Thyreotropin (rh-TSH)
86.83.11↔	Gewebereduktionsplastik an Kopf und Hals	92.28.06↔	Radiojodtherapie mit 5 und mehr GBq I-131, ohne Gabe von rekombinantem Thyreotropin (rh-TSH)
86.83.12↔	Gewebereduktionsplastik an Schulter und Oberarm	92.28.07↔	Radiojodtherapie mit 5 und mehr GBq I-131, mit Gabe von rekombinantem Thyreotropin (rh-TSH)
86.83.13↔	Gewebereduktionsplastik an Unterarm	92.28.11↔	Therapie mit offenen Radionukliden bei Knochenmetastasen
86.83.14↔	Gewebereduktionsplastik an Hand	92.28.13↔	Radiorezeptortherapie mit DOTA-konjugierten Somatostatin-Analoga
86.83.1a↔	Gewebereduktionsplastik am Bauch	92.28.20↔	Radioimmuntherapie mit 90Y-Ibritumomab-Tiuxetan, parenteral
86.83.1b↔	Gewebereduktionsplastik an Rücken oder Flanke	92.28.21↔	Gabe von Jod-131-MIBG (Metajodbenzylguanidin) parenteral
86.83.1c↔	Gewebereduktionsplastik gleichzeitig Bauch, Flanke sowie Rücken	92.28.22↔	Radioimmuntherapie mit Iod 131 [I-131] tositumomab, parenteral
86.83.1d↔	Gewebereduktionsplastik an der Leisten- und Genitalregion	92.28.23↔	Radioimmuntherapie mit sonstigen Antikörpern, parenteral
86.83.1e↔	Gewebereduktionsplastik am Gesäss	92.28.31↔	Selektive intravasculäre Radiochemoembolisation mit I-131-Lipiodol
86.83.1f↔	Gewebereduktionsplastik an Oberschenkel	92.28.32↔	Selektive intravasculäre Radionuklidtherapie (SIRT) durch Embolisation von Yttrium-90-markierten Mikrosphären
86.83.1g↔	Gewebereduktionsplastik an Unterschenkel und Fuss	92.28.33↔	Endovaskuläre Brachytherapie mit Rhenium-188
86.91↔	Exzision von Haut zur Transplantation	92.28.99↔	Injektion, Instillation oder orale Gabe von Radioisotopen, sonstige
86.93.10↔	Einsetzen eines Gewebeexpanders am Kopf	92.29.11↔	Interstitielle Brachytherapie mit Implantation von entfernbaren Strahlern in einer Ebene, niedrige Dosisleistung
86.93.11↔	Einsetzen eines Gewebeexpanders am Hals	92.29.12↔	Interstitielle Brachytherapie mit Implantation von entfernbaren Strahlern in einer Ebene, gepulste Dosisleistung (Pulsed dose rate)
86.93.12↔	Einsetzen eines Gewebeexpanders an Schulter und Oberarm	92.29.13↔	Interstitielle Brachytherapie mit Implantation von entfernbaren Strahlern in einer Ebene, hohe Dosisleistung
86.93.13↔	Einsetzen eines Gewebeexpanders am Unterarm	92.29.19↔	Interstitielle Brachytherapie mit Implantation von entfernbaren Strahlern in einer Ebene, sonstige
86.93.14↔	Einsetzen eines Gewebeexpanders an der Hand	92.29.21↔	Interstitielle Brachytherapie mit Volumenimplantation von entfernbaren Strahlern in mehreren Ebenen, niedrige Dosisleistung
86.93.15↔	Einsetzen eines Gewebeexpanders an Brustwand und Rücken	92.29.22↔	Interstitielle Brachytherapie mit Volumenimplantation von entfernbaren Strahlern in mehreren Ebenen, gepulste Dosisleistung (Pulsed dose rate)
86.93.16↔	Einsetzen eines Gewebeexpanders an der Bauchregion	92.29.23↔	Interstitielle Brachytherapie mit Volumenimplantation von entfernbaren Strahlern in mehreren Ebenen, hohe Dosisleistung
86.93.18↔	Einsetzen eines Gewebeexpanders an der unteren Extremität	92.29.24↔	Brachytherapie mit Implantation von entfernbaren Strahlern in mehreren Ebenen, hohe Dosisleistung, intraoperativ
86.93.99↔	Einsetzen eines Gewebeexpanders, sonstige	92.29.29↔	Interstitielle Brachytherapie mit Volumenimplantation von entfernbaren Strahlern in mehreren Ebenen, sonstige
92.27.00↔	Implantation oder Einsetzen radioaktiver Elemente (Brachytherapie mit umschlossenen Radionukliden), Körperoberfläche, sonstiger oder n.n.bez. Applikationsort	92.29.31↔	Interstitielle Brachytherapie mit Implantation von permanenten Strahlern, bis 10 Quellen
92.27.10↔	Implantation oder Einsetzen radioaktiver Elemente (Brachytherapie mit umschlossenen Radionukliden), weibliche Geschlechtsorgane, n.n.bez.	92.29.32↔	Interstitielle Brachytherapie mit Implantation von permanenten Strahlern, von 11 bis 15 Quellen
92.27.11↔	Implantation oder Einsetzen radioaktiver Elemente (Brachytherapie mit umschlossenen Radionukliden), intrauterin	92.29.33↔	Interstitielle Brachytherapie mit Implantation von permanenten Strahlern, von 16 bis 20 Quellen
92.27.12↔	Implantation oder Einsetzen radioaktiver Elemente (Brachytherapie mit umschlossenen Radionukliden), intravaginal		
92.27.13↔	Implantation oder Einsetzen radioaktiver Elemente (Brachytherapie mit umschlossenen Radionukliden), intrauterin und intravaginal kombiniert		
92.27.21↔	Implantation oder Einsetzen radioaktiver Elemente (Brachytherapie mit umschlossenen Radionukliden), Körperoberfläche		
92.27.22↔	Implantation oder Einsetzen radioaktiver Elemente (Brachytherapie mit umschlossenen Radionukliden), intrakavitär		
92.27.23↔	Implantation oder Einsetzen radioaktiver Elemente (Brachytherapie mit umschlossenen Radionukliden), intraluminal		
92.27.30↔	Implantation oder Einsetzen radioaktiver Elemente (Brachytherapie mit umschlossenen Radionukliden), Gefäss n.n.bez.		

92.29.34↔	Interstitielle Brachytherapie mit Implantation von permanenten Strahlern, von 21 bis 25 Quellen	92.29.3a↔	Interstitielle Brachytherapie mit Implantation von permanenten Strahlern, von 51 bis 55 Quellen
92.29.35↔	Interstitielle Brachytherapie mit Implantation von permanenten Strahlern, von 26 bis 30 Quellen	92.29.3b↔	Interstitielle Brachytherapie mit Implantation von permanenten Strahlern, von 56 bis 60 Quellen
92.29.36↔	Interstitielle Brachytherapie mit Implantation von permanenten Strahlern, von 31 bis 35 Quellen	92.29.3c↔	Interstitielle Brachytherapie mit Implantation von permanenten Strahlern, von 61 bis 65 Quellen
92.29.37↔	Interstitielle Brachytherapie mit Implantation von permanenten Strahlern, von 36 bis 40 Quellen	92.29.3d↔	Interstitielle Brachytherapie mit Implantation von permanenten Strahlern, von 66 bis 70 Quellen
92.29.38↔	Interstitielle Brachytherapie mit Implantation von permanenten Strahlern, von 41 bis 45 Quellen	92.29.3e↔	Interstitielle Brachytherapie mit Implantation von permanenten Strahlern, von 71 und mehr Quellen
92.29.39↔	Interstitielle Brachytherapie mit Implantation von permanenten Strahlern, von 46 bis 50 Quellen		

Prozedur B03-5

03.01.10↔	Entfernen eines Fremdkörpers vom Spinalkanal, epidural	03.4x.99↔	Exzision oder Destruktion einer Läsion an Rückenmark oder Rückenmarkhäuten, sonstige
03.01.99↔	Entfernen eines Fremdkörpers vom Spinalkanal, sonstige	03.51↔	Plastische Rekonstruktion an einer spinalen Meningozele
03.02↔	Relaminektomie	03.52↔	Plastische Rekonstruktion an einer spinalen Myelomeningozele
03.09.00↔	Sonstige Exploration und Dekompression am Spinalkanal, n.n.bez.	03.53.11↔	Geschlossene Reposition einer Wirbelfraktur mit externer Fixation
03.09.14↔	Zugang zur Halswirbelsäule (durch Laminotomie oder Hemilaminektomie), dorsal, 1 Segment	03.53.20↔	Offene Reposition einer Wirbelfraktur
03.09.15↔	Zugang zur Halswirbelsäule (durch Laminotomie oder Hemilaminektomie), dorsal, 2 Segmente	03.59.10↔	Sonstige plastische Rekonstruktion und Operationen an Strukturen des Spinalkanals, Verschluss einer Diastematomyelie
03.09.16↔	Zugang zur Halswirbelsäule (durch Laminotomie oder Hemilaminektomie), dorsal, 3 und mehr Segmente	03.59.11↔	Sonstige plastische Rekonstruktion und Operationen an Strukturen des Spinalkanals, Durchtrennung eines Filum terminale
03.09.24↔	Zugang zur Brustwirbelsäule (durch Laminotomie oder Hemilaminektomie), dorsal, 1 Segment	03.59.12↔	Sonstige plastische Rekonstruktion und Operationen an Strukturen des Spinalkanals, Verschluss einer spinalen Fistel
03.09.25↔	Zugang zur Brustwirbelsäule (durch Laminotomie oder Hemilaminektomie), dorsal, 2 Segmente	03.59.13↔	Sonstige plastische Rekonstruktion und Operationen an Strukturen des Spinalkanals, Spinale Duraplastik
03.09.26↔	Zugang zur Brustwirbelsäule (durch Laminotomie oder Hemilaminektomie), dorsal, 3 und mehr Segmente	03.59.99↔	Sonstige plastische Rekonstruktion und Operationen an Strukturen des Spinalkanals, sonstige
03.09.34↔	Zugang zur Lendenwirbelsäule (durch Laminotomie oder Flavektomie), dorsal, 1 Segment	03.6↔	Lösung von Adhäsionen an Rückenmark und Nervenwurzeln
03.09.35↔	Zugang zur Lendenwirbelsäule (durch Laminotomie oder Flavektomie), dorsal, 2 Segmente	03.71↔	Subarachnoido-peritonealer Shunt am Spinalkanal
03.09.36↔	Zugang zur Lendenwirbelsäule (durch Laminotomie oder Flavektomie), dorsal, 3 und mehr Segmente	03.72↔	Subarachnoido-ureteraler Shunt am Spinalkanal
03.09.41↔	Inzision des Spinalkanals zur Drainage epiduraler Flüssigkeit	03.79↔	Sonstiger Shunt am Spinalkanal
03.09.43↔	Inzision von Rückenmark und Rückenmarkhäuten zur Drainage von subduraler Flüssigkeit	03.93.10↔	Implantation oder Ersetzen der Elektrode(n) eines temporären epiduralen Neurostimulators, Einzelelektrodensystems, Teststimulation
03.09.44↔	Inzision von Rückenmark und Rückenmarkhäuten zur Drainage eines intramedullären Hämatoms	03.93.11↔	Implantation oder Ersetzen der Elektrode(n) eines temporären epiduralen Neurostimulators, Mehrelektrodensystems, Teststimulation
03.09.45↔	Inzision von Rückenmark und Rückenmarkhäuten zur Drainage eines intramedullären Abszesses	03.93.20↔	Implantation oder Ersetzen der Elektrode(n) eines permanenten epiduralen Neurostimulators, Einzelelektrodensystems, Dauerstimulation, perkutan
03.09.91↔	Sonstige Dekompression des Spinalkanals	03.93.21↔	Implantation oder Ersetzen der Elektrode(n) eines permanenten epiduralen Neurostimulators, Mehrelektrodensystems, Dauerstimulation, perkutan
03.09.99↔	Sonstige Exploration und Dekompression am Spinalkanal, sonstige	03.93.22↔	Implantation oder Ersetzen der Elektrode(n) eines permanenten epiduralen Neurostimulators, Einzelelektrodensystems, Dauerstimulation, offen chirurgisch
03.1↔	Durchtrennung einer intraspinalen Nervenwurzel	03.93.23↔	Implantation oder Ersetzen der Elektrode(n) eines permanenten epiduralen Neurostimulators, Mehrelektrodensystems, Dauerstimulation, offen chirurgisch
03.21↔	Perkutane Chordotomie	03.93.30↔	Implantation oder Ersetzen einer subduralen Elektrode zur Vorderwurzelstimulation
03.29↔	Sonstige Chordotomie	03.93.99↔	Implantation oder Ersetzen der Elektrode(n) eines spinalen Neurostimulators, sonstige
03.32.10↔	Geschlossene [perkutane] [Nadel-] Biopsie an Rückenmark oder Rückenmarkhäuten	03.97↔	Revision eines Shunts an den Rückenmarkhäuten
03.32.20↔	Offene Biopsie an Rückenmark oder Rückenmarkhäuten	03.98↔	Entfernen eines Shunts von den Rückenmarkhäuten
03.32.99↔	Biopsie an Rückenmark oder Rückenmarkhäuten, sonstige	03.99.10↔	Operation an intraspinalen Blutgefässen (z.B. Ligatur, Destruktion, Resektion)
03.4x.10↔	Exzision oder Destruktion von Tumorgewebe an Rückenmark (intramedullär)	03.99.19↔	Sonstige Operationen an intraspinalen Blutgefässen
03.4x.11↔	Exzision oder Destruktion von Tumorgewebe an Rückenmarkhäuten und Knochen	03.99.20↔	Operation am spinalen Liquorsystem, Anlegen eines subkutanen Reservoirs am spinalen Liquorsystem
03.4x.12↔	Exzision oder Destruktion von Tumorgewebe an intraspinalen Nervenwurzeln und Ganglien	03.99.21↔	Operation am spinalen Liquorsystem, Revision eines subkutanen Reservoirs, eines Katheters oder einer Medikamentenpumpe zur intrathekalen und epiduralen Infusion
03.4x.19↔	Exzision oder Destruktion von Tumorgewebe an Rückenmark oder Rückenmarkhäuten, sonstige	03.99.22↔	Operation am spinalen Liquorsystem, Entfernung eines subkutanen Reservoirs am spinalen Liquorsystem
03.4x.20↔	Exzision oder Destruktion einer sonstigen Läsion an Rückenmark (intramedullär)	03.99.29↔	Sonstige Operationen am spinalen Liquorsystem
03.4x.21↔	Exzision oder Destruktion einer sonstigen Läsion an Rückenmarkhäuten		
03.4x.22↔	Exzision oder Destruktion einer sonstigen Läsion an intraspinalen Nervenwurzeln und Ganglien		
03.4x.29↔	Exzision oder Destruktion einer sonstigen Läsion an Rückenmark oder Rückenmarkhäuten, sonstige		

03.99.30↔	Revision ohne Ersatz der Elektrode(n) eines epiduralen Neurostimulators, Stabelektrode, Einzelelektrodensystem	78.49.27↔	Wirbelkörperersatz durch sonstige Materialien (z.B. bei Kyphose), 2 Wirbelkörper
03.99.31↔	Revision ohne Ersatz der Elektrode(n) eines epiduralen Neurostimulators, Stabelektrode, Mehrelektrodensystem	78.49.28↔	Wirbelkörperersatz durch sonstige Materialien (z.B. bei Kyphose), 3 Wirbelkörper
03.99.32↔	Revision ohne Ersatz der Elektrode(n) eines epiduralen Neurostimulators, Plattenelektrode, Einzelelektrodensystem	78.49.29↔	Wirbelkörperersatz (z.B. bei Kyphose), sonstige
03.99.33↔	Revision ohne Ersatz der Elektrode(n) eines epiduralen Neurostimulators, Plattenelektrode, Mehrelektrodensystem	78.49.2a↔	Wirbelkörperersatz durch sonstige Materialien (z.B. bei Kyphose), 4 oder mehr Wirbelkörper
03.99.40↔	Revision ohne Ersatz eines Katheters zur intrathekalen und epiduralen Infusion	78.49.31↔	Komplexe Rekonstruktion der Wirbelsäule (z.B. bei Kyphose) durch vorderen Abstützspan
03.99.99↔	Sonstige Operation an Rückenmark und Strukturen des Spinalkanals, sonstige	78.49.32↔	Komplexe Rekonstruktion der Wirbelsäule (z.B. bei Kyphose) durch Kyphektomie (z.B. nach Lindseth-Selzer)
34.4x.00↔	Exzision oder Destruktion einer Läsion an der Brustwand, n.n.bez.	78.49.33↔	Komplexe Rekonstruktion der Wirbelsäule (z.B. bei Kyphose) durch dorsale Korrektur ohne ventrales Release
34.4x.10↔	Exzision einer Läsion an der Brustwand	78.49.34↔	Komplexe Rekonstruktion der Wirbelsäule (z.B. bei Kyphose) durch dorsale Korrektur mit ventralem Release
34.4x.20↔	Teilresektion einer Läsion an der Brustwand, n.n.bez.	78.49.35↔	Komplexe Rekonstruktion der Wirbelsäule (z.B. bei Kyphose) durch dorsoventrale Korrektur
34.4x.21↔	Teilresektion einer Läsion an der Brustwand, ohne Rekonstruktion	78.49.36↔	Kolumnotomie und polysegmentale dorsale Lordosierungsspondylodese (DLS) nach Zielke (z.B. bei Kyphose)
34.4x.22↔	Teilresektion einer Läsion an der Brustwand, mit Rekonstruktion	78.49.37↔	Kolumnotomie und transpedikuläre Subtraktionsosteotomie (z.B. nach Thomasen oder Hsu-Yau-Leong) (z.B. bei Kyphose)
34.4x.30↔	Resektion einer Läsion an der Brustwand, komplette Resektion des Sternums, n.n.bez.	78.49.38↔	Kolumnotomie und monosegmentale zervikothorakale Lordosierungsspondylodese (z.B. nach Mason, Urist oder Simmons) (z.B. bei Kyphose)
34.4x.31↔	Resektion einer Läsion an der Brustwand, komplette Resektion des Sternums, ohne Rekonstruktion	78.49.40↔	Komplexe Rekonstruktion der Wirbelsäule (z.B. bei Skoliose) durch wachstumslenkende Epiphyseodese mittels Klammern aus einer Form-Gedächtnis-Legierung [Shape Memory Alloy (SMA)-Staples], 1 Klammer
34.4x.32↔	Resektion einer Läsion an der Brustwand, komplette Resektion des Sternums, mit Rekonstruktion	78.49.41↔	Komplexe Rekonstruktion der Wirbelsäule (z.B. bei Skoliose) durch wachstumslenkende Epiphyseodese mittels Klammern aus einer Form-Gedächtnis-Legierung [Shape Memory Alloy (SMA)-Staples], 2 Klammern
34.93↔	Plastische Rekonstruktion an der Pleura	78.49.42↔	Komplexe Rekonstruktion der Wirbelsäule (z.B. bei Skoliose) durch wachstumslenkende Epiphyseodese mittels Klammern aus einer Form-Gedächtnis-Legierung [Shape Memory Alloy (SMA)-Staples], 3 Klammern
54.95†↔	Inzision des Peritoneums	78.49.43↔	Komplexe Rekonstruktion der Wirbelsäule (z.B. bei Skoliose) durch wachstumslenkende Epiphyseodese mittels Klammern aus einer Form-Gedächtnis-Legierung [Shape Memory Alloy (SMA)-Staples], 4 Klammern
56.92↔	Implantation eines elektronischen Ureterstimulators	78.49.44↔	Komplexe Rekonstruktion der Wirbelsäule (z.B. bei Skoliose) durch wachstumslenkende Epiphyseodese mittels Klammern aus einer Form-Gedächtnis-Legierung [Shape Memory Alloy (SMA)-Staples], 5 Klammern
56.93↔	Ersetzen eines elektronischen Ureterstimulators	78.49.45↔	Komplexe Rekonstruktion der Wirbelsäule (z.B. bei Skoliose) durch wachstumslenkende Epiphyseodese mittels Klammern aus einer Form-Gedächtnis-Legierung [Shape Memory Alloy (SMA)-Staples], 6 Klammern
56.94↔	Entfernen eines elektronischen Ureterstimulators	78.49.46↔	Komplexe Rekonstruktion der Wirbelsäule (z.B. bei Skoliose) durch wachstumslenkende Epiphyseodese mittels Klammern aus einer Form-Gedächtnis-Legierung [Shape Memory Alloy (SMA)-Staples], 7 Klammern
57.96↔	Implantation eines elektronischen Blasenstimulators	78.49.47↔	Komplexe Rekonstruktion der Wirbelsäule (z.B. bei Skoliose) durch wachstumslenkende Epiphyseodese mittels Klammern aus einer Form-Gedächtnis-Legierung [Shape Memory Alloy (SMA)-Staples], 8 Klammern
57.97↔	Ersetzen eines elektronischen Blasenstimulators	78.49.48↔	Komplexe Rekonstruktion der Wirbelsäule (z.B. bei Skoliose) durch wachstumslenkende Epiphyseodese mittels Klammern aus einer Form-Gedächtnis-Legierung [Shape Memory Alloy (SMA)-Staples], 9 Klammern
57.98↔	Entfernen eines elektronischen Blasenstimulators	78.49.4a↔	Komplexe Rekonstruktion der Wirbelsäule (z.B. bei Skoliose) durch wachstumslenkende Epiphyseodese mittels Klammern aus einer Form-Gedächtnis-Legierung [Shape Memory Alloy (SMA)-Staples], 10 Klammern
77.61.10↔	Lokale Resektion von Knochenläsion oder -gewebe an Skapula und Klavikula	78.49.4b↔	Komplexe Rekonstruktion der Wirbelsäule (z.B. bei Skoliose) durch wachstumslenkende Epiphyseodese mittels Klammern aus einer Form-Gedächtnis-Legierung [Shape Memory Alloy (SMA)-Staples], 11 Klammern
77.61.20↔	Débridement an Skapula und Klavikula	78.49.4c↔	Komplexe Rekonstruktion der Wirbelsäule (z.B. bei Skoliose) durch wachstumslenkende Epiphyseodese mittels Klammern aus einer Form-Gedächtnis-Legierung [Shape Memory Alloy (SMA)-Staples], 12 Klammern
77.69.10↔	Lokale Resektion von Knochenläsion oder -gewebe an Phalangen der Hand		
77.69.11↔	Lokale Resektion von Knochenläsion oder -gewebe an Wirbelkörpern		
77.69.13↔	Lokale Resektion von Knochenläsion oder -gewebe an Phalangen des Fusses		
77.69.20↔	Débridement an Phalangen der Hand		
77.69.21↔	Débridement an der Wirbelsäule		
77.69.23↔	Débridement an Phalangen des Fusses		
77.89.10↔	Sonstige partielle Knochenresektion an Phalangen der Hand		
77.89.20↔	Sonstige partielle Knochenresektion an einem Wirbel, Densresektion		
77.89.21↔	Sonstige partielle Knochenresektion an einem Wirbel, Corpus		
77.89.22↔	Sonstige partielle Knochenresektion an einem Wirbel, sonstige Teile		
77.89.40↔	Sonstige partielle Knochenresektion an Phalangen des Fusses		
77.91.11↔	Totale Resektion einer Rippe		
77.91.12↔	Totale Resektion einer Halsrippe		
77.91.13↔	Totale Resektion des Sternums		
78.41.20↔	Sonstige plastische Rekonstruktion an Rippen und Sternum		
78.41.30↔	Sonstige plastische Rekonstruktion an Skapula, Klavikula, Rippen und Sternum, Implantation von vertikalen expandierbaren prothetischen Titanrippen [VEPTR]		
78.49.21↔	Wirbelkörperersatz durch Implantat (z.B. bei Kyphose), 1 Wirbelkörper		
78.49.22↔	Wirbelkörperersatz durch Implantat (z.B. bei Kyphose), 2 Wirbelkörper		
78.49.23↔	Wirbelkörperersatz durch Implantat (z.B. bei Kyphose), 3 Wirbelkörper		
78.49.24↔	Wirbelkörperersatz durch Implantat (z.B. bei Kyphose), 4 Wirbelkörper		
78.49.25↔	Wirbelkörperersatz durch Implantat (z.B. bei Kyphose), 5 oder mehr Wirbelkörper		
78.49.26↔	Wirbelkörperersatz durch sonstige Materialien (z.B. bei Kyphose), 1 Wirbelkörper		

78.49.4d↔	Komplexe Rekonstruktion der Wirbelsäule (z.B. bei Skoliose) durch wachstumslenkende Epiphyseodese mittels Klammern aus einer Form-Gedächtnis-Legierung [Shape Memory Alloy (SMA)-Staples], 13 und mehr Klammern	78.50.39↔	Osteosyntheseverfahren an der Wirbelsäule, sonstige
78.49.4e↔	Komplexe Rekonstruktion der Wirbelsäule (z.B. bei Skoliose) durch dorso-ventrale Epiphyseodese	78.69.61↔	Entfernung von Osteosynthesematerial an Wirbelsäule
78.49.4f↔	Komplexe Rekonstruktion der Wirbelsäule (z.B. bei Skoliose) durch unilaterale Epiphyseodese mit dorsaler Wirbelfusion	78.69.65↔	Knochenimplantatentfernung an anderen näher bezeichneten Knochen, ausser Gesichtsschädelknochen, Entfernung eines Knochen(teil)ersatzes an der Wirbelsäule
78.49.4g↔	Komplexe Rekonstruktion der Wirbelsäule (z.B. bei Skoliose) durch bilaterale Epiphyseodese mit dorsaler Wirbelfusion	78.69.71↔	Arthroskopische Entfernung von Osteosynthesematerial
78.49.50↔	Dorsal oder ventral instrumentierte Korrekturspondylodese (z.B. bei Skoliose), n.n.bez.	80.51.10↔	Exzision eines Discus intervertebralis, offen chirurgisch
78.49.51↔	Dorsal instrumentierte Korrekturspondylodese (z.B. bei Skoliose), nicht primärstabil, 3 bis 6 Segmente	80.51.11↔	Exzision zweier Disci intervertebrales, offen chirurgisch
78.49.52↔	Dorsal instrumentierte Korrekturspondylodese (z.B. bei Skoliose), nicht primärstabil, 7 bis 10 Segmente	80.51.12↔	Exzision dreier oder mehr Disci intervertebrales, offen chirurgisch
78.49.53↔	Dorsal instrumentierte Korrekturspondylodese (z.B. bei Skoliose), nicht primärstabil, 11 oder mehr Segmente	80.51.20↔	Exzision eines Discus intervertebralis, perkutan mit Endoskopie
78.49.54↔	Dorsal instrumentierte Korrekturspondylodese (z.B. bei Skoliose), primärstabil, 3 bis 6 Segmente	80.51.99↔	Exzision eines Discus intervertebralis, sonstige
78.49.55↔	Dorsal instrumentierte Korrekturspondylodese (z.B. bei Skoliose), primärstabil, 7 bis 10 Segmente	80.52↔	Intervertebrale Chemonukleolyse
78.49.56↔	Dorsal instrumentierte Korrekturspondylodese (z.B. bei Skoliose), primärstabil, 11 oder mehr Segmente	80.59.10↔	Sonstige Diskusdestruktion, Entfernung eines freien Sequesters
78.49.57↔	Ventral instrumentierte Korrekturspondylodese (z.B. bei Skoliose), nicht primärstabil, 3 bis 6 Segmente	80.59.20↔	Sonstige Diskusdestruktion, Reoperation bei Rezidiv
78.49.58↔	Ventral instrumentierte Korrekturspondylodese (z.B. bei Skoliose), nicht primärstabil, 7 bis 10 Segmente	80.59.21↔	Sonstige Diskusdestruktion, Reoperation mit Radikulolyse bei Rezidiv
78.49.59↔	Dorsal oder ventral instrumentierte Korrekturspondylodese (z.B. bei Skoliose), sonstige	80.59.30↔	Sonstige Diskusdestruktion, Dekompression mit Nucleoplastik
78.49.5a↔	Ventral instrumentierte Korrekturspondylodese (z.B. bei Skoliose), nicht primärstabil, 11 oder mehr Segmente	80.59.40↔	Sonstige Diskusdestruktion, Minimal-invasive Thermomodulation der Bandscheibe
78.49.5b↔	Ventral instrumentierte Korrekturspondylodese (z.B. bei Skoliose), primärstabil, 3 bis 6 Segmente	80.59.50↔	Sonstige Diskusdestruktion, Diskusrekonstruktion mit zellbasierten Bandscheibenersatz
78.49.5c↔	Ventral instrumentierte Korrekturspondylodese (z.B. bei Skoliose), primärstabil, 7 bis 10 Segmente	80.59.99↔	Sonstige Diskusdestruktion, sonstige
78.49.5d↔	Ventral instrumentierte Korrekturspondylodese (z.B. bei Skoliose), primärstabil, 11 oder mehr Segmente	81.01↔	Spondylodese an Atlas-Axis
78.49.61↔	Dorsal und ventral kombiniert instrumentierte Korrekturspondylodese (z.B. bei Skoliose), nicht primärstabil, 3 bis 6 Segmente	81.02↔	Sonstige zervikale Spondylodese mit ventralem Zugang
78.49.62↔	Dorsal und ventral kombiniert instrumentierte Korrekturspondylodese (z.B. bei Skoliose), nicht primärstabil, 7 bis 10 Segmente	81.03↔	Sonstige zervikale Spondylodese mit dorsalem Zugang
78.49.63↔	Dorsal und ventral kombiniert instrumentierte Korrekturspondylodese (z.B. bei Skoliose), nicht primärstabil, 11 oder mehr Segmente	81.04↔	Thorakale und thorakolumbale Spondylodese, ventraler Zugang
78.49.64↔	Dorsal und ventral kombiniert instrumentierte Korrekturspondylodese (z.B. bei Skoliose), primärstabil, 3 bis 6 Segmente	81.05↔	Thorakale und thorakolumbale Spondylodese, dorsaler Zugang
78.49.65↔	Dorsal und ventral kombiniert instrumentierte Korrekturspondylodese (z.B. bei Skoliose), primärstabil, 7 bis 10 Segmente	81.06↔	Lumbale und lumbosakrale Spondylodese, ventraler Zugang
78.49.66↔	Dorsal und ventral kombiniert instrumentierte Korrekturspondylodese (z.B. bei Skoliose), primärstabil, 11 oder mehr Segmente	81.07↔	Lumbale und lumbosakrale Spondylodese, intratransversaler Zugang
78.49.69↔	Dorsal und ventral kombiniert instrumentierte Korrekturspondylodese (z.B. bei Skoliose), sonstige	81.08↔	Lumbale und lumbosakrale Spondylodese, dorsaler Zugang
78.49.71↔	Komplexe Rekonstruktion der Wirbelsäule (z.B. bei Skoliose) durch subkutane Harrington-Instrumentation	81.31↔	Reoperation einer Spondylodese an Atlas-Axis
78.49.72↔	Komplexe Rekonstruktion der Wirbelsäule (z.B. Skoliose) mittels Implantation von growing rods	81.32↔	Reoperation einer sonstigen zervikalen Spondylodese mit ventralem Zugang
78.49.79↔	Komplexe Rekonstruktion der Wirbelsäule, sonstige	81.33↔	Reoperation einer sonstigen zervikalen Spondylodese mit dorsalem Zugang
78.50.31↔	Osteosynthese durch Schrauben an der Wirbelsäule	81.34↔	Reoperation einer dorsalen und dorsolumbalen Spondylodese, ventraler Zugang
78.50.32↔	Osteosynthese durch Drahtcerclage an der Wirbelsäule	81.35↔	Reoperation einer dorsalen und dorsolumbalen Spondylodese, dorsaler Zugang
78.50.33↔	Osteosynthese durch Klammersystem an der Wirbelsäule	81.36↔	Reoperation einer lumbalen und lumbosakralen Spondylodese, ventraler Zugang
78.50.34↔	Osteosynthese durch Hakenplatten an der Wirbelsäule	81.37↔	Reoperation einer lumbalen und lumbosakralen Spondylodese, intratransversaler Zugang
78.50.35↔	Osteosynthese durch Schrauben-Stabsystem an der Wirbelsäule	81.38↔	Reoperation einer lumbalen und lumbosakralen Spondylodese, dorsaler Zugang
78.50.36↔	Osteosynthese durch ventrales Schrauben-Plattensystem an der Wirbelsäule	81.62.00↔	Spondylodese oder Reoperation einer Spondylodese von 2-3 Wirbeln, n.n.bez.
78.50.37↔	Osteosynthese durch dorsales Schrauben-Plattensystem an der Wirbelsäule	81.62.10↔	Spondylodese von 2 Wirbeln, dorsal
		81.62.11↔	Spondylodese von 2 Wirbeln, dorsal und ventral kombiniert, interkorporell
		81.62.12↔	Spondylodese von 2 Wirbeln, ventral, interkorporell
		81.62.13↔	Spondylodese von 2 Wirbeln, dorsal, dynamisch
		81.62.20↔	Spondylodese von 3 Wirbeln, dorsal
		81.62.21↔	Spondylodese von 3 Wirbeln, dorsal und ventral kombiniert, interkorporell
		81.62.22↔	Spondylodese von 3 Wirbeln, ventral, interkorporell
		81.62.23↔	Spondylodese von 3 Wirbeln, dorsal, dynamisch
		81.62.99↔	Spondylodese oder Reoperation einer Spondylodese von 2-3 Wirbeln, sonstige
		81.63.00↔	Spondylodese oder Reoperation einer Spondylodese von 4-8 Wirbeln, n.n.bez.
		81.63.10↔	Spondylodese von 4 - 6 Wirbeln, dorsal
		81.63.11↔	Spondylodese von 4 - 6 Wirbeln, dorsal und ventral kombiniert, interkorporell
		81.63.12↔	Spondylodese von 4 - 6 Wirbeln, ventral, interkorporell
		81.63.13↔	Spondylodese von 4 - 6 Wirbeln, dorsal, dynamisch
		81.63.20↔	Spondylodese von 7 - 8 Wirbeln, dorsal
		81.63.21↔	Spondylodese von 7 - 8 Wirbeln, dorsal und ventral kombiniert, interkorporell
		81.63.22↔	Spondylodese von 7 - 8 Wirbeln, ventral, interkorporell

81.63.23↔	Spondylodese von 7 - 8 Wirbeln, dorsal, dynamisch	84.61↔	Einsetzen von partieller Diskusprothese, zervikal
81.63.99↔	Spondylodese oder Reoperation einer Spondylodese von 4-8 Wirbeln, sonstige	84.62↔	Einsetzen von totaler Diskusprothese, zervikal
81.64.00↔	Spondylodese oder Reoperation einer Spondylodese von 9 oder mehr Wirbeln, n.n.bez.	84.63↔	Einsetzen von Diskusprothese, thorakal
81.64.10↔	Spondylodese von 9 oder mehr Wirbeln, dorsal	84.64↔	Einsetzen von partieller Diskusprothese, lumbosakral
81.64.11↔	Spondylodese von 9 oder mehr Wirbeln, dorsal und ventral kombiniert, interkorporal	84.65↔	Einsetzen von totaler Diskusprothese, lumbosakral
81.64.99↔	Spondylodese oder Reoperation einer Spondylodese von 9 oder mehr Wirbeln, sonstige	84.66.10↔	Ersetzen von künstlicher Diskusprothese, zervikal
81.65.10↔	Vertebroplastik, 1 Wirbelkörper	84.66.20↔	Revision von künstlicher Diskusprothese, zervikal
81.65.11↔	Vertebroplastik, 2 Wirbelkörper	84.66.99↔	Revision oder Ersetzen von künstlicher Diskusprothese, zervikal, sonstige
81.65.12↔	Vertebroplastik, 3 Wirbelkörper	84.67↔	Revision oder Ersetzen von künstlicher Diskusprothese, thorakal
81.65.13↔	Vertebroplastik, 4 und mehr Wirbelkörper	84.68.10↔	Ersetzen von künstlicher Diskusprothese, lumbosakral
81.65.99↔	Vertebroplastik, sonstige	84.68.20↔	Revision von künstlicher Diskusprothese, lumbosakral
81.66.10↔	Kyphoplastik, 1 Wirbelkörper	84.68.99↔	Revision oder Ersetzen von künstlicher Diskusprothese, lumbosakral, sonstige
81.66.11↔	Kyphoplastik, 2 Wirbelkörper	84.69.10↔	Ersetzen von künstlicher Diskusprothese
81.66.12↔	Kyphoplastik, 3 Wirbelkörper	84.69.20↔	Revision von künstlicher Diskusprothese
81.66.13↔	Kyphoplastik, 4 und mehr Wirbelkörper	84.69.99↔	Revision oder Ersetzen von künstlicher Diskusprothese, sonstige
81.66.99↔	Kyphoplastik, sonstige	84.81.20↔	Revision von interspinösen Implantaten
84.51.10↔	Einsetzen von interkorporellen Cages, 1 Segment	84.81.99↔	Revision von interspinösen Implantaten, sonstige
84.51.11↔	Einsetzen von interkorporellen Cages, 2 Segmente	84.82↔	Einsetzen oder Ersetzen von Vorrichtung(en) zur dynamischen Stabilisierung mit Pedikelschrauben
84.51.12↔	Einsetzen von interkorporellen Cages, 3 Segmente	84.83↔	Revision von Vorrichtung(en) zur dynamischen Stabilisierung mit Pedikelschrauben
84.51.13↔	Einsetzen von interkorporellen Cages, 4 oder mehr Segmente	84.84↔	Einsetzen oder Ersetzen von Facettengelenksprothesen
84.51.99↔	Einsetzen von interkorporellen Implantaten, sonstige	84.85↔	Revision von Facettengelenksprothesen
84.60↔	Einsetzen von Diskusprothese, nicht näher bezeichnet		

Prozedur B03-6

99.b7.12‡↔	Intensivmedizinische Komplexbehandlung, 120 bis 184 Aufwandspunkte	99.b7.10‡↔	Intensivmedizinische Komplexbehandlung, 19321 und mehr Aufwandspunkte
99.b7.13‡↔	Intensivmedizinische Komplexbehandlung, 185 bis 360 Aufwandspunkte	99.b7.21‡↔	Intensivmedizinische Komplexbehandlung im Kindesalter (Basisprozedur), 197 bis 392 Aufwandspunkte
99.b7.14‡↔	Intensivmedizinische Komplexbehandlung, 361 bis 552 Aufwandspunkte	99.b7.22‡↔	Intensivmedizinische Komplexbehandlung im Kindesalter (Basisprozedur), 393 bis 588 Aufwandspunkte
99.b7.15‡↔	Intensivmedizinische Komplexbehandlung, 553 bis 828 Aufwandspunkte	99.b7.23‡↔	Intensivmedizinische Komplexbehandlung im Kindesalter (Basisprozedur), 589 bis 784 Aufwandspunkte
99.b7.16‡↔	Intensivmedizinische Komplexbehandlung, 829 bis 1104 Aufwandspunkte	99.b7.24‡↔	Intensivmedizinische Komplexbehandlung im Kindesalter (Basisprozedur), 785 bis 980 Aufwandspunkte
99.b7.17‡↔	Intensivmedizinische Komplexbehandlung, 1105 bis 1380 Aufwandspunkte	99.b7.25‡↔	Intensivmedizinische Komplexbehandlung im Kindesalter (Basisprozedur), 981 bis 1176 Aufwandspunkte
99.b7.18‡↔	Intensivmedizinische Komplexbehandlung, 1381 bis 1656 Aufwandspunkte	99.b7.26‡↔	Intensivmedizinische Komplexbehandlung im Kindesalter (Basisprozedur), 1177 bis 1470 Aufwandspunkte
99.b7.1a‡↔	Intensivmedizinische Komplexbehandlung, 1657 bis 1932 Aufwandspunkte	99.b7.27‡↔	Intensivmedizinische Komplexbehandlung im Kindesalter (Basisprozedur), 1471 bis 1764 Aufwandspunkte
99.b7.1b‡↔	Intensivmedizinische Komplexbehandlung, 1933 bis 2208 Aufwandspunkte	99.b7.28‡↔	Intensivmedizinische Komplexbehandlung im Kindesalter (Basisprozedur), 1765 bis 2058 Aufwandspunkte
99.b7.1c‡↔	Intensivmedizinische Komplexbehandlung, 2209 bis 2484 Aufwandspunkte	99.b7.2a‡↔	Intensivmedizinische Komplexbehandlung im Kindesalter (Basisprozedur), 2059 bis 2352 Aufwandspunkte
99.b7.1d‡↔	Intensivmedizinische Komplexbehandlung, 2485 bis 2760 Aufwandspunkte	99.b7.2b‡↔	Intensivmedizinische Komplexbehandlung im Kindesalter (Basisprozedur), 2353 bis 2646 Aufwandspunkte
99.b7.1e‡↔	Intensivmedizinische Komplexbehandlung, 2761 bis 3220 Aufwandspunkte	99.b7.2c‡↔	Intensivmedizinische Komplexbehandlung im Kindesalter (Basisprozedur), 2647 bis 2940 Aufwandspunkte
99.b7.1f‡↔	Intensivmedizinische Komplexbehandlung, 3221 bis 3680 Aufwandspunkte	99.b7.2d‡↔	Intensivmedizinische Komplexbehandlung im Kindesalter (Basisprozedur), 2941 bis 3430 Aufwandspunkte
99.b7.1g‡↔	Intensivmedizinische Komplexbehandlung, 3681 bis 4600 Aufwandspunkte	99.b7.2e‡↔	Intensivmedizinische Komplexbehandlung im Kindesalter (Basisprozedur), 3431 bis 3920 Aufwandspunkte
99.b7.1h‡↔	Intensivmedizinische Komplexbehandlung, 4601 bis 5520 Aufwandspunkte	99.b7.2f‡↔	Intensivmedizinische Komplexbehandlung im Kindesalter (Basisprozedur), 3921 bis 4410 Aufwandspunkte
99.b7.1i‡↔	Intensivmedizinische Komplexbehandlung, 5521 bis 7360 Aufwandspunkte	99.b7.2g‡↔	Intensivmedizinische Komplexbehandlung im Kindesalter (Basisprozedur), 4411 bis 4900 Aufwandspunkte
99.b7.1j‡↔	Intensivmedizinische Komplexbehandlung, 7361 bis 9200 Aufwandspunkte	99.b7.2h‡↔	Intensivmedizinische Komplexbehandlung im Kindesalter (Basisprozedur), 4901 bis 5880 Aufwandspunkte
99.b7.1k‡↔	Intensivmedizinische Komplexbehandlung, 9201 bis 11040 Aufwandspunkte	99.b7.2i‡↔	Intensivmedizinische Komplexbehandlung im Kindesalter (Basisprozedur), 5881 bis 6860 Aufwandspunkte
99.b7.1l‡↔	Intensivmedizinische Komplexbehandlung, 11041 bis 13800 Aufwandspunkte	99.b7.2j‡↔	Intensivmedizinische Komplexbehandlung im Kindesalter (Basisprozedur), 6861 bis 7840 Aufwandspunkte
99.b7.1m‡↔	Intensivmedizinische Komplexbehandlung, 13801 bis 16560 Aufwandspunkte	99.b7.2k‡↔	Intensivmedizinische Komplexbehandlung im Kindesalter (Basisprozedur), 7841 bis 9800 Aufwandspunkte
99.b7.1n‡↔	Intensivmedizinische Komplexbehandlung, 16561 bis 19320 Aufwandspunkte	99.b7.2l‡↔	Intensivmedizinische Komplexbehandlung im Kindesalter (Basisprozedur), 9801 bis 11760 Aufwandspunkte

99.b7.2m†↔	Intensivmedizinische Komplexbehandlung im Kindesalter (Basisprozedur), 11761 bis 13720 Aufwandspunkte	99.b8.21†↔	IMC-Komplexbehandlung im Kindesalter, 197 bis 392 Aufwandspunkte
99.b7.2n†↔	Intensivmedizinische Komplexbehandlung im Kindesalter (Basisprozedur), 13721 bis 16660 Aufwandspunkte	99.b8.22†↔	IMC-Komplexbehandlung im Kindesalter, 393 bis 588 Aufwandspunkte
99.b7.2o†↔	Intensivmedizinische Komplexbehandlung im Kindesalter (Basisprozedur), 16661 bis 19600 Aufwandspunkte	99.b8.23†↔	IMC-Komplexbehandlung im Kindesalter, 589 bis 784 Aufwandspunkte
99.b7.2p†↔	Intensivmedizinische Komplexbehandlung im Kindesalter (Basisprozedur), 19601 und mehr Aufwandspunkte	99.b8.24†↔	IMC-Komplexbehandlung im Kindesalter, 785 bis 980 Aufwandspunkte
99.b8.13†↔	IMC-Komplexbehandlung des Erwachsenen, 185 bis 360 Aufwandspunkte	99.b8.25†↔	IMC-Komplexbehandlung im Kindesalter, 981 bis 1176 Aufwandspunkte
99.b8.14†↔	IMC-Komplexbehandlung des Erwachsenen, 361 bis 552 Aufwandspunkte	99.b8.26†↔	IMC-Komplexbehandlung im Kindesalter, 1177 bis 1470 Aufwandspunkte
99.b8.15†↔	IMC-Komplexbehandlung des Erwachsenen, 553 bis 828 Aufwandspunkte	99.b8.27†↔	IMC-Komplexbehandlung im Kindesalter, 1471 bis 1764 Aufwandspunkte
99.b8.16†↔	IMC-Komplexbehandlung des Erwachsenen, 829 bis 1104 Aufwandspunkte	99.b8.28†↔	IMC-Komplexbehandlung im Kindesalter, 1765 bis 2058 Aufwandspunkte
99.b8.17†↔	IMC-Komplexbehandlung des Erwachsenen, 1105 bis 1380 Aufwandspunkte	99.b8.2a†↔	IMC-Komplexbehandlung im Kindesalter, 2059 bis 2352 Aufwandspunkte
99.b8.18†↔	IMC-Komplexbehandlung des Erwachsenen, 1381 bis 1656 Aufwandspunkte	99.b8.2b†↔	IMC-Komplexbehandlung im Kindesalter, 2353 bis 2646 Aufwandspunkte
99.b8.1a†↔	IMC-Komplexbehandlung des Erwachsenen, 1657 bis 1932 Aufwandspunkte	99.b8.2c†↔	IMC-Komplexbehandlung im Kindesalter, 2647 bis 2940 Aufwandspunkte
99.b8.1b†↔	IMC-Komplexbehandlung des Erwachsenen, 1933 bis 2208 Aufwandspunkte	99.b8.2d†↔	IMC-Komplexbehandlung im Kindesalter, 2941 bis 3430 Aufwandspunkte
99.b8.1c†↔	IMC-Komplexbehandlung des Erwachsenen, 2209 bis 2484 Aufwandspunkte	99.b8.2e†↔	IMC-Komplexbehandlung im Kindesalter, 3431 bis 3920 Aufwandspunkte
99.b8.1d†↔	IMC-Komplexbehandlung des Erwachsenen, 2485 bis 2760 Aufwandspunkte	99.b8.2f†↔	IMC-Komplexbehandlung im Kindesalter, 3921 bis 4410 Aufwandspunkte
99.b8.1e†↔	IMC-Komplexbehandlung des Erwachsenen, 2761 bis 3220 Aufwandspunkte	99.b8.2g†↔	IMC-Komplexbehandlung im Kindesalter, 4411 bis 4900 Aufwandspunkte
99.b8.1f†↔	IMC-Komplexbehandlung des Erwachsenen, 3221 bis 3680 Aufwandspunkte	99.b8.2h†↔	IMC-Komplexbehandlung im Kindesalter, 4901 bis 5880 Aufwandspunkte
99.b8.1g†↔	IMC-Komplexbehandlung des Erwachsenen, 3681 bis 4600 Aufwandspunkte	99.b8.2i†↔	IMC-Komplexbehandlung im Kindesalter, 5881 bis 6860 Aufwandspunkte
99.b8.1h†↔	IMC-Komplexbehandlung des Erwachsenen, 4601 bis 5520 Aufwandspunkte	99.b8.2j†↔	IMC-Komplexbehandlung im Kindesalter, 6861 bis 7840 Aufwandspunkte
99.b8.1i†↔	IMC-Komplexbehandlung des Erwachsenen, 5521 bis 7360 Aufwandspunkte	99.b8.2k†↔	IMC-Komplexbehandlung im Kindesalter, 7841 bis 9800 Aufwandspunkte
99.b8.1j†↔	IMC-Komplexbehandlung des Erwachsenen, 7361 bis 9200 Aufwandspunkte	99.b8.2l†↔	IMC-Komplexbehandlung im Kindesalter, 9801 bis 11760 Aufwandspunkte
99.b8.1k†↔	IMC-Komplexbehandlung des Erwachsenen, 9201 bis 11040 Aufwandspunkte	99.b8.2m†↔	IMC-Komplexbehandlung im Kindesalter, 11761 bis 13720 Aufwandspunkte
99.b8.1l†↔	IMC-Komplexbehandlung des Erwachsenen, 11041 bis 13800 Aufwandspunkte	99.b8.2n†↔	IMC-Komplexbehandlung im Kindesalter, 13721 bis 16660 Aufwandspunkte
99.b8.1m†↔	IMC-Komplexbehandlung des Erwachsenen, 13801 bis 16560 Aufwandspunkte	99.b8.2o†↔	IMC-Komplexbehandlung im Kindesalter, 16661 bis 19600 Aufwandspunkte
99.b8.1n†↔	IMC-Komplexbehandlung des Erwachsenen, 16561 bis 19320 Aufwandspunkte	99.b8.2p†↔	IMC-Komplexbehandlung im Kindesalter, 19601 und mehr Aufwandspunkte
99.b8.1o†↔	IMC-Komplexbehandlung des Erwachsenen, 19321 und mehr Aufwandspunkte		

Prozedur B03-7

03.4x.10↔	Exzision oder Destruktion von Tumorgewebe an Rückenmark (intramedullär)	03.4x.99↔	Exzision oder Destruktion einer Läsion an Rückenmark oder Rückenmarkhäuten, sonstige
03.4x.11↔	Exzision oder Destruktion von Tumorgewebe an Rückenmarkhäuten und Knochen	03.93.20↔	Implantation oder Ersetzen der Elektrode(n) eines permanenten epiduralen Neurostimulators, Einzelelektrodensystems, Dauerstimulation, perkutan
03.4x.12↔	Exzision oder Destruktion von Tumorgewebe an intraspinalen Nervenwurzeln und Ganglien	03.93.21↔	Implantation oder Ersetzen der Elektrode(n) eines permanenten epiduralen Neurostimulators, Mehrelektrodensystems, Dauerstimulation, perkutan
03.4x.19↔	Exzision oder Destruktion von Tumorgewebe an Rückenmark oder Rückenmarkhäuten, sonstige	03.93.22↔	Implantation oder Ersetzen der Elektrode(n) eines permanenten epiduralen Neurostimulators, Einzelelektrodensystems, Dauerstimulation, offen chirurgisch
03.4x.20↔	Exzision oder Destruktion einer sonstigen Läsion an Rückenmark (intramedullär)	03.93.23↔	Implantation oder Ersetzen der Elektrode(n) eines permanenten epiduralen Neurostimulators, Mehrelektrodensystems, Dauerstimulation, offen chirurgisch
03.4x.21↔	Exzision oder Destruktion einer sonstigen Läsion an Rückenmarkhäuten		
03.4x.22↔	Exzision oder Destruktion einer sonstigen Läsion an intraspinalen Nervenwurzeln und Ganglien		
03.4x.29↔	Exzision oder Destruktion einer sonstigen Läsion an Rückenmark oder Rückenmarkhäuten, sonstige		

Prozedur B03-8

- 86.22.19†↔ Grossflächiges Débridement von Wunde, Infektion oder Verbrennung durch Exzision, andere Lokalisation
 86.22.29†↔ Grossflächiges Débridement von Wunde, Infektion oder Verbrennung durch Exzision mit Einlegen eines Medikamententrägers, andere Lokalisation

ADRG B04**Eingriffe an den extrakraniellen Gefässen**

Mindestens eine Prozedur in Tabelle B04-2

DRG B04A**Interventionelle und beidseitige Eingriffe an den extrakraniellen Gefässen mit äusserst schweren CC**

(Prozedur in Tabelle B04-3 oder Beidseitige Prozedur in Tabelle B04-4) und PCCL > 3

DRG B04B**Eingriffe an den extrakraniellen Gefässen mit äusserst schweren CC oder mit beidseitigem Eingriff an den extrakraniellen Gefässen oder bei Hirninfarkt**

PCCL > 3 oder Beidseitige Prozedur in Tabelle B04-4 oder Hauptdiagnose in Tabelle B04-1

DRG B04C**Interventionelle Eingriffe an den extrakraniellen Gefässen**

Prozedur in Tabelle B04-3

DRG B04D**Eingriffe an den extrakraniellen Gefässen****Hauptdiagnose B04-1**

163.0	Hirnf d Thromb präzereb Aa	163.5	Hirnf d nnbez Versch/Sten zereb Aa
163.1	Hirnf d Embol präzereb Aa	163.6	Hirnf d Thrombose Hirnvenen, nichteitrig
163.2	Hirnf d nnbez Versch/Sten präzereb Aa	163.8	Sonstiger Hirninfarkt
163.3	Hirnf d Thromb zereb Aa	163.9	Hirnfarkt, nnbez
163.4	Hirnf d Embol zereb Aa		

Prozedur B04-2

00.63↔	Perkutanes Einsetzen von Stent(s) an A. carotis	38.33.23↔	Resektion von oberflächlichen Venen der oberen Extremität mit Anastomose
00.64↔	Perkutanes Einsetzen von Stent(s) an sonstigen präzerebralen (extrakraniellen) Arterien	38.33.99↔	Resektion von Gefässen der oberen Extremität (mit Anastomose), sonstige
38.12↔	Endarterektomie von anderen Gefässen an Kopf und Hals	38.35.00↔	Resektion von thorakalen Gefässen mit Anastomose, n.n.bez.
38.32.00↔	Resektion von anderen Gefässen am Kopf und Hals mit Anastomose, n.n.bez.	38.35.10↔	Resektion von thorakalen Arterien mit Anastomose, n.n.bez.
38.32.10↔	Resektion von extrakraniellen Arterien an Kopf und Hals mit Anastomose	38.35.11↔	Resektion der A. subclavia mit Anastomose
38.32.20↔	Resektion von extrakraniellen Venen an Kopf und Hals mit Anastomose, n.n.bez.	38.35.12↔	Resektion des Truncus brachiocephalicus mit Anastomose
38.32.21↔	Resektion der V. jugularis mit Anastomose	38.35.13↔	Resektion der A. pulmonalis mit Anastomose
38.32.22↔	Resektion von oberflächlichen extrakraniellen Venen an Kopf und Hals mit Anastomose	38.35.19↔	Resektion von thorakalen Arterien mit Anastomose, sonstige
38.32.99↔	Resektion von anderen Gefässen an Kopf und Hals mit Anastomose, sonstige	38.35.20↔	Resektion von thorakalen Venen mit Anastomose, n.n.bez.
38.33.00↔	Resektion von Gefässen der oberen Extremität (mit Anastomose), n.n.bez.	38.35.21↔	Resektion der V. pulmonalis mit Anastomose
38.33.10↔	Resektion von Arterien der oberen Extremität mit Anastomose, n.n.bez.	38.35.22↔	Resektion der V. subclavia mit Anastomose
38.33.11↔	Resektion von Arterien des Oberarms mit Anastomose	38.35.23↔	Resektion der V. cava superior mit Anastomose
38.33.12↔	Resektion der A. ulnaris mit Anastomose	38.35.28↔	Resektion von thorakalen von sonstigen tiefen Venen mit Anastomose
38.33.13↔	Resektion von sonstigen Arterien des Unterarms mit Anastomose	38.35.29↔	Resektion von thorakalen Venen mit Anastomose, sonstige
38.33.14↔	Resektion von Arterien der Hand mit Anastomose	38.35.99↔	Resektion von thorakalen Gefässen mit Anastomose, sonstige
38.33.20↔	Resektion von Venen der oberen Extremität mit Anastomose, n.n.bez.	38.38.00↔	Resektion von Arterien der unteren Extremität mit Anastomose, n.n.bez.
38.33.21↔	Resektion der V. axillaris mit Anastomose	38.38.10↔	Resektion der A. femoralis mit Anastomose (communis) (superficialis)
38.33.22↔	Resektion von sonstigen tiefen Venen der oberen Extremität mit Anastomose	38.38.11↔	Resektion der A. profunda femoris mit Anastomose
		38.38.12↔	Resektion der A. poplitea mit Anastomose
		38.38.99↔	Resektion von Arterien der unteren Extremität mit Anastomose, sonstige
		38.42↔	Resektion von anderen Blutgefässen an Kopf und Hals mit Ersatz
		38.83.11↔	Sonstiger chirurgischer Verschluss von Arterien der Hand

38.83.19↔	Sonstiger chirurgischer Verschluss von sonstigen Arterien der oberen Extremität	39.56.11↔	Plastische Rekonstruktion von intrakraniellen Gefässen mit Gewebe-Patch
38.83.21↔	Sonstiger chirurgischer Verschluss von tiefen Venen der oberen Extremität	39.56.12↔	Plastische Rekonstruktion der V. jugularis mit Gewebe-Patch
39.22.00↔	Bypass zwischen Aorta, A. subclavia und A. carotis, n.n.bez.	39.56.19↔	Plastische Rekonstruktion von Gefässen an Kopf und Hals mit Gewebe-Patch, sonstige
39.22.10↔	Bypass an der A. carotis, n.n.bez.	39.56.20↔	Plastische Rekonstruktion von Gefässen der oberen Extremität mit Gewebe-Patch, n.n.bez.
39.22.11↔	Bypass zwischen A. carotis und A. carotis	39.56.21↔	Plastische Rekonstruktion von Arterien der oberen Extremität mit Gewebe-Patch
39.22.12↔	Bypass zwischen A. carotis und A. vertebralis	39.56.22↔	Plastische Rekonstruktion der V. subclavia, V. axillaris und V. brachiocephalica mit Gewebe-Patch
39.22.13↔	Bypass zwischen A. carotis und A. subclavia	39.56.23↔	Plastische Rekonstruktion von sonstigen tiefen Venen der oberen Extremitäten mit Gewebe-Patch
39.22.14↔	Bypass zwischen A. carotis und Aorta	39.56.29↔	Plastische Rekonstruktion von Gefässen der oberen Extremität mit Gewebe-Patch, sonstige
39.22.19↔	Bypass an der A. carotis, sonstige	39.56.30↔	Plastische Rekonstruktion von thorakalen Gefässen mit Gewebe-Patch, n.n.bez.
39.22.20↔	Bypass an der A. subclavia, n.n.bez.	39.56.31↔	Plastische Rekonstruktion der thorakalen Aorta mit Gewebe-Patch
39.22.21↔	Bypass zwischen A. subclavia und Aorta	39.56.32↔	Plastische Rekonstruktion der V. pulmonalis mit Gewebe-Patch
39.22.29↔	Bypass an der A. subclavia, sonstige	39.56.33↔	Plastische Rekonstruktion der V. cava superior mit Gewebe-Patch
39.22.99↔	Bypass zwischen Aorta, A. subclavia und A. carotis, sonstige	39.56.39↔	Plastische Rekonstruktion von thorakalen Gefässen mit Gewebe-Patch, sonstige
39.23↔	Sonstiger intrathorakaler, vaskulärer Shunt oder Bypass	39.56.40↔	Plastische Rekonstruktion abdominalen Arterien mit Gewebe-Patch, n.n.bez.
39.24↔	Aorto-renaler Bypass	39.56.41↔	Plastische Rekonstruktion der abdominalen Aorta mit Gewebe-Patch
39.26.00↔	Sonstiger intra-abdominaler Gefäss-Shunt oder -Bypass, n.n.bez.	39.56.42↔	Plastische Rekonstruktion des Truncus coeliacus mit Gewebe-Patch
39.26.10↔	Sonstiger intra-abdominaler Gefäss-Shunt oder -Bypass, Viszeralarterien	39.56.43↔	Plastische Rekonstruktion der A. gastrica mit Gewebe-Patch
39.26.11↔	Sonstiger intra-abdominaler Gefäss-Shunt oder -Bypass, Aorta	39.56.44↔	Plastische Rekonstruktion der A. hepatica mit Gewebe-Patch
39.26.12↔	Sonstiger intra-abdominaler Gefäss-Shunt oder -Bypass, A. renalis	39.56.45↔	Plastische Rekonstruktion der A. lienalis mit Gewebe-Patch
39.26.19↔	Sonstiger intra-abdominaler Gefäss-Shunt oder -Bypass, sonstige Viszeralarterien	39.56.46↔	Plastische Rekonstruktion der A. renalis mit Gewebe-Patch
39.26.99↔	Sonstiger intra-abdominaler Gefäss-Shunt oder -Bypass, sonstige	39.56.47↔	Plastische Rekonstruktion der A. mesenterica mit Gewebe-Patch
39.27.00↔	Arteriovenöser Shunt für Hämodialyse, n.n.bez.	39.56.48↔	Plastische Rekonstruktion der A. iliaca mit Gewebe-Patch
39.27.09↔	Arteriovenöser Shunt für Hämodialyse, sonstige	39.56.49↔	Plastische Rekonstruktion abdominalen Arterien mit Gewebe-Patch, sonstige
39.27.10↔	Anlegen einer AV-Fistel für Hämodialyse	39.56.50↔	Plastische Rekonstruktion abdominalen Venen mit Gewebe-Patch, n.n.bez.
39.27.11↔	Anlegen einer AV-Fistel mit allogenem oder alloplastischem Material für Hämodialyse	39.56.51↔	Plastische Rekonstruktion der V. cava inferior mit Gewebe-Patch
39.29.00↔	Sonstiger (peripherer) Gefäss-Shunt oder -Bypass, n.n.bez.	39.56.52↔	Plastische Rekonstruktion der V. iliaca mit Gewebe-Patch
39.29.10↔	Gefäss-Shunt oder Bypass an Arterien der unteren Extremität, n.n.bez.	39.56.59↔	Plastische Rekonstruktion abdominalen Venen mit Gewebe-Patch, sonstige
39.29.11↔	Femorofemorale Gefäss-Shunt oder -Bypass	39.56.60↔	Plastische Rekonstruktion von Gefässen der unteren Extremität mit Gewebe-Patch, n.n.bez.
39.29.12↔	Femoropoplitealer Gefäss-Shunt oder -Bypass	39.56.61↔	Plastische Rekonstruktion von Arterien der unteren Extremität mit Gewebe-Patch
39.29.13↔	Femorocruraler Gefäss-Shunt oder -Bypass	39.56.62↔	Plastische Rekonstruktion der V. femoralis und V. poplitea mit Gewebe-Patch
39.29.14↔	Femoropedaler Gefäss-Shunt oder -Bypass	39.56.63↔	Plastische Rekonstruktion von sonstigen tiefen Venen der unteren Extremitäten mit Gewebe-Patch
39.29.15↔	Popliteocruraler und popliteopedaler Gefäss-Shunt oder -Bypass	39.56.64↔	Plastische Rekonstruktion von oberflächlichen Venen des Oberschenkels mit Gewebe-Patch
39.29.16↔	Gefäss-Shunt oder Bypass an Arterien des Unterschenkels und des Fusses	39.56.69↔	Plastische Rekonstruktion von Gefässen der unteren Extremität mit Gewebe-Patch, sonstige
39.29.19↔	Gefäss-Shunt oder Bypass an Arterien der unteren Extremität, sonstige	39.56.99↔	Plastische Rekonstruktion eines Blutgefässes mit Gewebe-Patch, sonstige
39.29.20↔	Gefäss-Shunt oder Bypass an Arterien der oberen Extremität	39.57.00↔	Plastische Rekonstruktion mit synthetischem Patch Graft, n.n.bez.
39.29.30↔	Sonstiger (peripherer) Gefäss-Shunt oder -Bypass, extraanatomisch, n.n.bez.	39.57.10↔	Plastische Rekonstruktion von Gefässen an Kopf und Hals mit synthetischem Patch Graft, n.n.bez.
39.29.31↔	Subclaviafemorale Gefäss-Shunt oder Bypass	39.57.11↔	Plastische Rekonstruktion von intrakraniellen Gefässen mit synthetischem Patch Graft
39.29.32↔	Axillofemorale Gefäss-Shunt oder Bypass	39.57.12↔	Plastische Rekonstruktion von extrakraniellen Arterien an Kopf und Hals mit synthetischem Patch Graft
39.29.33↔	Femorofemorale Cross-over-Bypass	39.57.13↔	Plastische Rekonstruktion der V. jugularis mit synthetischem Patch Graft
39.29.39↔	Sonstiger (peripherer) Gefäss-Shunt oder -Bypass, extraanatomisch, sonstige	39.57.19↔	Plastische Rekonstruktion von Gefässen an Kopf und Hals mit synthetischem Patch Graft, sonstige
39.29.40↔	Gefäss-Shunt oder -Bypass an Venen		
39.29.80↔	Temporärer intraoperativer Shunt, n.n.bez.		
39.29.81↔	Temporärer intraoperativer Shunt, arterioarteriell		
39.29.82↔	Temporärer intraoperativer Shunt, arteriovenös		
39.29.89↔	Temporärer intraoperativer Shunt, sonstige		
39.29.99↔	Sonstiger (peripherer) Gefäss-Shunt oder -Bypass, sonstige		
39.42.11↔	Entfernen bei Wechsel eines arteriovenösen Shunts zur Hämodialyse		
39.42.12↔	Revision ohne Ersatz eines arteriovenösen Shunts zur Hämodialyse		
39.43↔	Verschluss eines arteriovenösen Shunts zur Hämodialyse		
39.49.30↔	Ersatz eines kardialen Conduit		
39.55↔	Reimplantation eines absterbenden Nierengefässes		
39.56.00↔	Plastische Rekonstruktion eines Blutgefässes mit Gewebe-Patch, n.n.bez.		
39.56.10↔	Plastische Rekonstruktion von Gefässen an Kopf und Hals mit Gewebe-Patch, n.n.bez.		

39.57.20↔	Plastische Rekonstruktion von Gefässen der oberen Extremität mit synthetischem Patch Graft, n.n.bez.	39.57.69↔	Plastische Rekonstruktion von Gefässen der unteren Extremität mit synthetischem Patch Graft, sonstige
39.57.21↔	Plastische Rekonstruktion von Arterien der oberen Extremität mit synthetischem Patch Graft	39.57.99↔	Plastische Rekonstruktion mit synthetischem Patch Graft, sonstige
39.57.22↔	Plastische Rekonstruktion der V. subclavia, V. axillaris und V. brachiocephalica mit synthetischem Patch Graft	39.58↔	Plastische Rekonstruktion eines Blutgefässes mit Patch Graft n.n.bez.
39.57.23↔	Plastische Rekonstruktion von sonstigen tiefen Venen der oberen Extremitäten mit synthetischem Patch Graft	39.75.30↔	Zerebrale Perfusionsaugmentation durch partielle endoarteriale Ballonokklusion
39.57.29↔	Plastische Rekonstruktion von Gefässen der oberen Extremität mit synthetischem Patch Graft, sonstige	39.76.00↔	Perkutane transluminale endovaskuläre Intervention an präzerebralem(en) (extrakraniell(en)) Gefäss(en), n.n.bez.
39.57.30↔	Plastische Rekonstruktion von thorakalen Gefässen mit synthetischem Patch Graft, n.n.bez.	39.76.10↔	Perkutane Ballonangioplastie an präzerebralem(en) (extrakraniell(en)) Gefäss(en)
39.57.31↔	Plastische Rekonstruktion der thorakalen Aorta mit synthetischem Patch Graft	39.76.20↔	Perkutane Bladeangioplastie an präzerebralem(en) (extrakraniell(en)) Gefäss(en)
39.57.32↔	Plastische Rekonstruktion der V. pulmonalis mit synthetischem Patch Graft	39.76.30↔	Perkutane Laserangioplastie an präzerebralem(en) (extrakraniell(en)) Gefäss(en)
39.57.33↔	Plastische Rekonstruktion der V. cava superior mit synthetischem Patch Graft	39.76.40↔	Perkutane Atherektomie an präzerebralem(en) (extrakraniell(en)) Gefäss(en)
39.57.39↔	Plastische Rekonstruktion von thorakalen Gefässen mit synthetischem Patch Graft, sonstige	39.76.50↔	Perkutane selektive Thrombolyse an extrakraniellen Gefässen des Kopfes und Halses
39.57.40↔	Plastische Rekonstruktion abdominaler Arterien mit synthetischem Patch Graft, n.n.bez.	39.76.60↔	Perkutane Thrombektomie an präzerebralem(en) (extrakraniell(en)) Gefäss(en), n.n.bez.
39.57.41↔	Plastische Rekonstruktion der abdominalen Aorta mit synthetischem Patch Graft	39.76.61↔	Perkutane Rotationstherombektomie an präzerebralem(en) (extrakraniell(en)) Gefäss(en)
39.57.42↔	Plastische Rekonstruktion des Truncus coeliacus mit synthetischem Patch Graft	39.76.62↔	Perkutane stentgestützte Thrombektomie an extrakraniellen Gefässen
39.57.43↔	Plastische Rekonstruktion der A. gastrica mit synthetischem Patch Graft	39.76.69↔	Perkutane Thrombektomie an präzerebralem(en) (extrakraniell(en)) Gefäss(en), sonstige
39.57.44↔	Plastische Rekonstruktion der A. hepatica mit synthetischem Patch Graft	39.76.70↔	Perkutane endovaskuläre Fremdkörperentfernung aus extrakraniellen Gefässen des Kopfes und Halses
39.57.45↔	Plastische Rekonstruktion der A. lienalis mit synthetischem Patch Graft	39.76.99↔	Perkutane transluminale endovaskuläre Intervention an präzerebralem(en) (extrakraniell(en)) Gefäss(en), sonstige
39.57.46↔	Plastische Rekonstruktion der A. renalis mit synthetischem Patch Graft	39.77.50↔	Perkutane selektive Thrombolyse von intrakraniell(en) Gefäss(en)
39.57.47↔	Plastische Rekonstruktion der A. mesenterica mit synthetischem Patch Graft	39.77.62↔	Perkutane stentgestützte Thrombektomie an intrakraniell(en) Gefäss(en)
39.57.48↔	Plastische Rekonstruktion der A. iliaca mit synthetischem Patch Graft	39.77.70↔	Perkutane endovaskuläre Fremdkörperentfernung aus intrakraniell(en) Gefäss(en)
39.57.49↔	Plastische Rekonstruktion abdominaler Arterien mit synthetischem Patch Graft, sonstige	39.8x.00↔	Operationen am Glomus caroticum, Sinus caroticus und anderen Paraganglien, n.n.bez.
39.57.50↔	Plastische Rekonstruktion abdominaler Venen mit synthetischem Patch Graft, n.n.bez.	39.8x.10↔	Exploration des Glomus caroticum und anderer Paraganglien
39.57.51↔	Plastische Rekonstruktion der V. cava inferior mit synthetischem Patch Graft	39.8x.11↔	Exzision des Glomus caroticum und anderer Paraganglien
39.57.52↔	Plastische Rekonstruktion der V. iliaca mit synthetischem Patch Graft	39.8x.20↔	Implantation oder Ersetzen eines Impulsgenerators zur Aktivierung des Baroreflexes
39.57.59↔	Plastische Rekonstruktion abdominaler Venen mit synthetischem Patch Graft, sonstige	39.8x.21↔	Revision ohne Ersatz eines Impulsgenerators zur Aktivierung des Baroreflexes
39.57.60↔	Plastische Rekonstruktion von Gefässen der unteren Extremität mit synthetischem Patch Graft, n.n.bez.	39.8x.22↔	Entfernen eines Impulsgenerators zur Aktivierung des Baroreflexes
39.57.61↔	Plastische Rekonstruktion von Arterien der unteren Extremität mit synthetischem Patch Graft	39.8x.30↔	Implantation oder Ersetzen einer (von) Elektrode(n) zur Aktivierung des Baroreflexes
39.57.62↔	Plastische Rekonstruktion der V. femoralis und V. poplitea mit synthetischem Patch Graft	39.8x.31↔	Revision ohne Ersatz einer (von) Elektrode(n) zur Aktivierung des Baroreflexes
39.57.63↔	Plastische Rekonstruktion von sonstigen tiefen Venen der unteren Extremitäten mit synthetischem Patch Graft	39.8x.32↔	Entfernen einer (von) Elektrode(n) zur Aktivierung des Baroreflexes
39.57.64↔	Plastische Rekonstruktion von oberflächlichen Venen des Oberschenkels mit synthetischem Patch Graft	39.8x.99↔	Operationen am Glomus caroticum, Sinus caroticus und anderen Paraganglien, sonstige

Prozedur B04-3

00.63↔	Perkutanes Einsetzen von Stent(s) an A. carotis	39.76.30↔	Perkutane Laserangioplastie an präzerebralem(en) (extrakraniell(en)) Gefäss(en)
00.64↔	Perkutanes Einsetzen von Stent(s) an sonstigen präzerebralen (extrakraniellen) Arterien	39.76.40↔	Perkutane Atherektomie an präzerebralem(en) (extrakraniell(en)) Gefäss(en)
39.75.30↔	Zerebrale Perfusionsaugmentation durch partielle endoarteriale Ballonokklusion	39.76.50↔	Perkutane selektive Thrombolyse an extrakraniellen Gefässen des Kopfes und Halses
39.76.00↔	Perkutane transluminale endovaskuläre Intervention an präzerebralem(en) (extrakraniell(en)) Gefäss(en), n.n.bez.	39.76.60↔	Perkutane Thrombektomie an präzerebralem(en) (extrakraniell(en)) Gefäss(en), n.n.bez.
39.76.10↔	Perkutane Ballonangioplastie an präzerebralem(en) (extrakraniell(en)) Gefäss(en)	39.76.61↔	Perkutane Rotationstherombektomie an präzerebralem(en) (extrakraniell(en)) Gefäss(en)
39.76.20↔	Perkutane Bladeangioplastie an präzerebralem(en) (extrakraniell(en)) Gefäss(en)	39.76.62↔	Perkutane stentgestützte Thrombektomie an extrakraniellen Gefässen

39.76.69↔	Perkutane Thrombektomie an präzerebralem(en) (extrakraniell(en)) Gefäss(en), sonstige	39.77.50↔	Perkutane selektive Thrombolysse von intrakraniell(en) Gefäss(en)
39.76.70↔	Perkutane endovaskuläre Fremdkörperentfernung aus extrakraniellen Gefässen des Kopfes und Halses	39.77.62↔	Perkutane stentgestützte Thrombektomie an intrakraniell(en) Gefäss(en)
39.76.99↔	Perkutane transluminale endovaskuläre Intervention an präzerebralem(en) (extrakraniell(en) Gefäss(en), sonstige	39.77.70↔	Perkutane endovaskuläre Fremdkörperentfernung aus intrakraniell(en) Gefäss(en)

Prozedur B04-4

38.12↔	Endarterektomie von anderen Gefässen an Kopf und Hals	38.38.99↔	Resektion von Arterien der unteren Extremität mit Anastomose, sonstige
38.32.00↔	Resektion von anderen Gefässen am Kopf und Hals mit Anastomose, n.n.bez.	38.42↔	Resektion von anderen Blutgefässen an Kopf und Hals mit Ersatz
38.32.10↔	Resektion von extrakraniellen Arterien an Kopf und Hals mit Anastomose	38.83.11↔	Sonstiger chirurgischer Verschluss von Arterien der Hand
38.32.20↔	Resektion von extrakraniellen Venen an Kopf und Hals mit Anastomose, n.n.bez.	38.83.19↔	Sonstiger chirurgischer Verschluss von sonstigen Arterien der oberen Extremität
38.32.21↔	Resektion der V. jugularis mit Anastomose	38.83.21↔	Sonstiger chirurgischer Verschluss von tiefen Venen der oberen Extremität
38.32.22↔	Resektion von oberflächlichen extrakraniellen Venen an Kopf und Hals mit Anastomose	39.22.00↔	Bypass zwischen Aorta, A. subclavia und A. carotis, n.n.bez.
38.32.99↔	Resektion von anderen Gefässen an Kopf und Hals mit Anastomose, sonstige	39.22.10↔	Bypass an der A. carotis, n.n.bez.
38.33.00↔	Resektion von Gefässen der oberen Extremität (mit Anastomose), n.n.bez.	39.22.11↔	Bypass zwischen A. carotis und A. carotis
38.33.10↔	Resektion von Arterien der oberen Extremität mit Anastomose, n.n.bez.	39.22.12↔	Bypass zwischen A. carotis und A. vertebralis
38.33.11↔	Resektion von Arterien des Oberarms mit Anastomose	39.22.13↔	Bypass zwischen A. carotis und A. subclavia
38.33.12↔	Resektion der A. ulnaris mit Anastomose	39.22.14↔	Bypass zwischen A. carotis und Aorta
38.33.13↔	Resektion von sonstigen Arterien des Unterarms mit Anastomose	39.22.19↔	Bypass an der A. carotis, sonstige
38.33.14↔	Resektion von Arterien der Hand mit Anastomose	39.22.20↔	Bypass an der A. subclavia, n.n.bez.
38.33.20↔	Resektion von Venen der oberen Extremität mit Anastomose, n.n.bez.	39.22.21↔	Bypass zwischen A. subclavia und Aorta
38.33.21↔	Resektion der V. axillaris mit Anastomose	39.22.29↔	Bypass an der A. subclavia, sonstige
38.33.22↔	Resektion von sonstigen tiefen Venen der oberen Extremität mit Anastomose	39.22.99↔	Bypass zwischen Aorta, A. subclavia und A. carotis, sonstige
38.33.23↔	Resektion von oberflächlichen Venen der oberen Extremität mit Anastomose	39.23↔	Sonstiger intrathorakaler, vaskulärer Shunt oder Bypass
38.33.99↔	Resektion von Gefässen der oberen Extremität (mit Anastomose), sonstige	39.29.00↔	Sonstiger (peripherer) Gefäss-Shunt oder -Bypass, n.n.bez.
38.35.00↔	Resektion von thorakalen Gefässen mit Anastomose, n.n.bez.	39.29.10↔	Gefäss-Shunt oder Bypass an Arterien der unteren Extremität, n.n.bez.
38.35.10↔	Resektion von thorakalen Arterien mit Anastomose, n.n.bez.	39.29.11↔	Femorofemorale Gefäss-Shunt oder -Bypass
38.35.11↔	Resektion der A. subclavia mit Anastomose	39.29.12↔	Femoropopliteale Gefäss-Shunt oder -Bypass
38.35.12↔	Resektion des Truncus brachiocephalicus mit Anastomose	39.29.13↔	Femorocrurale Gefäss-Shunt oder -Bypass
38.35.13↔	Resektion der A. pulmonalis mit Anastomose	39.29.14↔	Femoropedale Gefäss-Shunt oder -Bypass
38.35.19↔	Resektion von thorakalen Arterien mit Anastomose, sonstige	39.29.15↔	Popliteocrurale und popliteopedale Gefäss-Shunt oder -Bypass
38.35.20↔	Resektion von thorakalen Venen mit Anastomose, n.n.bez.	39.29.16↔	Gefäss-Shunt oder Bypass an Arterien des Unterschenkels und des Fusses
38.35.21↔	Resektion der V. pulmonalis mit Anastomose	39.29.19↔	Gefäss-Shunt oder Bypass an Arterien der unteren Extremität, sonstige
38.35.22↔	Resektion der V. subclavia mit Anastomose	39.29.20↔	Gefäss-Shunt oder Bypass an Arterien der oberen Extremität
38.35.23↔	Resektion der V. cava superior mit Anastomose	39.29.30↔	Sonstiger (peripherer) Gefäss-Shunt oder -Bypass, extraanatomisch, n.n.bez.
38.35.28↔	Resektion von thorakalen von sonstigen tiefen Venen mit Anastomose	39.29.31↔	Subclaviafemorale Gefäss-Shunt oder Bypass
38.35.29↔	Resektion von thorakalen Venen mit Anastomose, sonstige	39.29.32↔	Axillofemorale Gefäss-Shunt oder Bypass
38.35.99↔	Resektion von thorakalen Gefässen mit Anastomose, sonstige	39.29.33↔	Femorofemorale Cross-over-Bypass
38.38.00↔	Resektion von Arterien der unteren Extremität mit Anastomose, n.n.bez.	39.29.39↔	Sonstiger (peripherer) Gefäss-Shunt oder -Bypass, extraanatomisch, sonstige
38.38.10↔	Resektion der A. femoralis mit Anastomose (communis) (superficialis)	39.29.40↔	Gefäss-Shunt oder -Bypass an Venen
38.38.11↔	Resektion der A. profunda femoris mit Anastomose	39.29.80↔	Temporärer intraoperativer Shunt, n.n.bez.
38.38.12↔	Resektion der A. poplitea mit Anastomose	39.29.81↔	Temporärer intraoperativer Shunt, arterioarteriell
		39.29.82↔	Temporärer intraoperativer Shunt, arteriovenös
		39.29.89↔	Temporärer intraoperativer Shunt, sonstige
		39.29.99↔	Sonstiger (peripherer) Gefäss-Shunt oder -Bypass, sonstige
		39.55↔	Reimplantation eines abgeriegelten Nierengefässes

ADRG B05

Dekompression bei Karpal- oder Tarsaltunnelsyndrom

Prozedur in Tabelle B05-1

DRG B05Z

Dekompression bei Karpal- oder Tarsaltunnelsyndrom

Prozedur B05-1

04.43.00↔	Entlastung am Karpaltunnel, n.n.bez.	82.19.10↔	Sonstige Durchtrennung von Weichteilen der Hand, Durchtrennung von Muskeln der Hand
04.43.10↔	Entlastung am Karpaltunnel, endoskopisch	82.19.99↔	Sonstige Durchtrennung von Weichteilen der Hand, sonstige
04.43.99↔	Entlastung am Karpaltunnel, sonstige		
04.44↔	Entlastung am Tarsaltunnel		

ADRG B06**Eingriffe bei zerebraler Lähmung, Muskeldystrophie oder Neuropathie, Alter < 19 Jahre oder mit schweren CC**

Hauptdiagnose in Tabelle B06-1 und (Prozedur in Tabelle B06-2 oder Prozedur in Tabelle B06-3) und (PCCL > 2 oder Alter < 19 Jahre)

DRG B06A**Eingriffe bei zerebraler Lähmung, Muskeldystrophie oder Neuropathie, Alter < 16 Jahre**

Alter < 16 Jahre

DRG B06B**Eingriffe bei zerebraler Lähmung, Muskeldystrophie oder Neuropathie, Alter < 19 und > 15 Jahre oder mit schweren CC****Hauptdiagnose B06-1**

G11.0	Angeborene nichtprogressive Ataxie	G40.4	Sonst generalisierte Epilepsie u epileptische Synd
G11.1	Früh beginnende zerebellare Ataxie	G40.5	Spezielle epileptische Syndrome
G11.2	Spät beginnende zerebellare Ataxie	G40.6	Grand-mal-Anfälle, nnbez (m/oh Petit mal)
G11.3	Zerebellare Ataxie defekt DNA-Reparatursystem	G40.7	Petit-mal-Anfälle, nnbez, oh Grand-mal-Anfälle
G11.4	Hereditäre spastische Paraplegie	G40.8	Sonstige Epilepsien
G11.8	Sonstige hereditäre Ataxien	G40.9	Epilepsie, nnbez
G11.9	Hereditäre Ataxie, nnbez	G41.0	Grand-mal-Status
G12.0	Infant spin Muskelatrophie, Typ I [Werdnig-Hoffm]	G41.1	Petit-mal-Status
G12.1	Sonstige vererbte spinale Muskelatrophie	G41.2	Status epilepticus m komplexfokalen Anfällen
G12.2	Motoneuron-Krankheit	G41.8	Sonstiger Status epilepticus
G12.8	Sonst spinale Muskelatrophien u verwandt Syndrome	G41.9	Status epilepticus, nnbez
G12.9	Spinale Muskelatrophie, nnbez	G43.0	Migräne oh Aura [Gewöhnliche Migräne]
G21.0	Malignes Neuroleptika-Syndrom	G43.1	Migräne m Aura [Klassische Migräne]
G21.1	Sonst arzneimittelinduziertes Parkinson-Synd	G43.2	Status migraenosus
G23.1	Progres supranukl Ophthalmopleg [Steele-Rich-Olsz-Synd]	G43.3	Komplizierte Migräne
G25.80	Periodische Beinbewegungen im Schlaf	G43.8	Sonstige Migräne
G25.81	Syndrom der unruhigen Beine [Restless-Legs-Syndrom]	G43.9	Migräne, nnbez
G25.88	Sonst nbez extrapyramidale KH und Bewegungsstörung	G44.0	Cluster-Kopfschmerz
G35.0	Erstmanifestation einer multiplen Sklerose	G44.1	Vasomotorischer Kopfschmerz, aonkl
G35.10	MS m schubförm Verl: OA akute Exazerbation od Progress	G44.4	Arzneimittelinduzierter Kopfschmerz, aonkl
G35.11	MS m schubförm Verl: MA akute Exazerbation od Progress	G45.02	A-vert-Synd m Bas-Sympt, kompl Rückbild innh 1-24 h
G35.20	MS m prim chron Verl: OA akute Exazerbation od Progress	G45.03	A-vert-Synd m Bas-Sympt, kompl Rückbild innh < 1 h
G35.21	MS m prim chron Verl: MA akute Exazerbation od Progress	G45.09	A-vert-Synd m Basil-Sympt, Verlf Rückb nnbez
G35.30	MS m sek chron Verl: OA akute Exazerbation od Progress	G45.12	Art-carot-int-Synd (halbs), kompl Rückbild innh 1-24 h
G35.31	MS m sek chron Verl: MA akute Exazerbation od Progress	G45.13	Art-carot-int-Synd (halbs), kompl Rückbild innh < 1 h
G35.9	Multiple Sklerose, nicht näher bezeichnet	G45.19	Art-carot-int-Synd (halbs), Verlf Rückb nnbez
G36.0	Neuromyelitis optica [Devic-KH]	G45.22	Mult/bilat Synd extraz hirnvors Aa, kompl Rückb innh 1-24 h
G36.1	Akut u subak hämorrhag Leukoenzephalitis [Hurst]	G45.23	Mult/bilat Synd extraz hirnvors Aa, kompl Rückb innh < 1 h
G36.8	Sonstige nbez akute disseminierte Demyelinisation	G45.29	Mult u bilat Synd extrazer hirnvorsorg Aa, Verlf Rückb nnbez
G36.9	Akute disseminierte Demyelinisation, nnbez	G45.42	Transient glob Amnes [amnest Epis], kompl Rückb in 1-24 h
G37.0	Diffuse Hirnsklerose	G45.43	Transient glob Amnes [amnest Epis], kompl Rückb innh < 1 h
G37.1	Zentrale Demyelinisation Corpus callosum	G45.49	Transient glob Amnes [amnest Epis], Verlf Rückb nnbez
G37.2	Zentrale pontine Myelinolyse	G45.82	So zer transit ischäm u verw Synd, kompl Rückb innh 1-24 h
G37.3	Myelitis transversa acuta b demyelinisier KH ZNS	G45.83	So zer transit ischäm u verw Synd, kompl Rückb innh < 1 h
G37.4	Subakute nekrotisierende Myelitis [Foix-Alajouanine-Synd]	G45.89	So zer transit ischäm u verw Synd, Verlf Rückb nnbez
G37.5	Konzentr Sklerose [Baló-KH]	G45.92	Zer transit Ischämie, nnbez, kompl Rückb innh 1-24 h
G37.8	Sonst nbez demyelinisierende KH ZNS	G45.93	Zer transit Ischämie, nnbez, kompl Rückb innh < 1 h
G37.9	Demyelinisierende KH ZNS, nnbez	G45.99	Zer transit Ischämie, nnbez, Verlf Rückb nnbez
G40.00	Pseudo-Lennox-Syndrom	G47.4	Narkolepsie u Kataplexie
G40.01	CSWS	G50.0	Trigeminusneuralgie
G40.02	Benign psychomotor Epilep [terror fits]	G50.1	Atypischer Gesichtsschmerz
G40.08	So lokbez (fok) (part) idiop Epil/epil Synd m fok beg Anf	G50.8	Sonstige KH Nervus trigeminus
G40.09	Lokbez (fok) (part) idiop Epilep/epil Synd m fok beg Anf, nnbez	G50.9	KH Nervus trigeminus, nnbez
G40.1	Lokbez (fok) (part) idiop Epilep/epil Synd m einf fok Anf	G51.0	Fazialisparese
G40.2	Lokbez (fok) (part) idiop Epil/epil Synd m komplex fok Anf	G51.1	Entzündung Ganglion geniculi
G40.3	Generalisierte idiopath Epilepsie u epilept Synd	G51.2	Melkersson-Rosenthal-Syndrom

G51.3	Spasmus (hemi)facialis	G72.1	Alkoholmyopathie
G51.4	Faziale Myokymie	G72.2	Myopathie d sonstige toxische Agenzien
G51.8	Sonstige KH Nervus facialis	G72.3	Periodische Lähmung
G51.9	KH Nervus facialis, nnbez	G72.4	Entzündliche Myopath, aonkl
G52.0	KH Nn olfactorii [I Hirnnerv]	G72.80	Critical-illness-Myopathie
G52.1	KH Nervus glossopharyngeus [IX Hirnnerv]	G72.88	Sonst nbez Myopath
G52.2	KH Nervus vagus [X Hirnnerv]	G72.9	Myopathie, nnbez
G52.3	KH Nervus hypoglossus [XII Hirnnerv]	G80.0	Spastische tetraplegische Zerebralparese
G52.7	KH mehrerer Hirnnerven	G80.1	Spastische diplegische Zerebralparese
G52.8	KH sonstiger nbez Hirnnerven	G80.2	Infantile hemiplegische Zerebralparese
G52.9	KH Hirnnerv, nnbez	G80.3	Dyskinetische Zerebralparese
G54.0	Läsionen Plexus brachialis	G80.4	Ataktische Zerebralparese
G54.1	Läsionen Plexus lumbosacralis	G80.8	Sonstige infantile Zerebralparese
G54.2	Läsionen Zervikalwurzeln, aonkl	G80.9	Infantile Zerebralparese, nnbez
G54.3	Läsionen Thorakalwurzeln, aonkl	G81.0	Schlaff Hemipares u Hemipleg
G54.4	Läsionen Lumbosakralwurzeln, aonkl	G81.1	Spast Hemipares u Hemipleg
G54.5	Neuralgische Amyotrophie	G81.9	Hemipares u Hemipleg, nnbez
G54.6	Phantomschmerz	G83.0	Dipares u Dipleg ob Extrem
G54.7	Phantomglied oh Schmerzen	G83.1	Monopares u Monopleg unt Extrem
G54.8	Sonst KH Nervenwurzeln u Nervenplexus	G83.2	Monopares u Monopleg ob Extrem
G54.9	KH von Nervenwurzeln u Nervenplexus, nnbez	G83.3	Monopares u Monopleg, nnbez
G56.0	Karpaltunnel-Syndrom	G83.40	Kompl Cauda- (equina-) Synd
G56.1	Sonstige Läsionen Nervus medianus	G83.41	Inkompl Cauda- (equina-) Synd
G56.2	Läsion Nervus ulnaris	G83.49	Cauda- (equina-) Synd, nnbez
G56.3	Läsion Nervus radialis	G83.80	Locked-in-Syndrom
G56.4	Kausalgie	G83.88	Sonstige näher bezeichnete Lähmungssyndrome
G56.8	Sonst Mononeuropathien obere Extremität	G83.9	Lähmungssyndrom, nnbez
G56.9	Mononeuropathie obere Extremität, nnbez	G90.08	Sonst idiopath periph auton Neuropath
G57.0	Läsion Nervus ischiadicus	G90.09	Idiop periph auton Neuropath, nnbez
G57.1	Meralgia paraesthetica	G90.1	Familiäre Dysautonomie [Riley-Day-Syndrom]
G57.2	Läsion Nervus femoralis	G90.2	Horner-Syndrom
G57.3	Läsion Nervus fibularis (peroneus) communis	G90.40	Autonome Dysreflexie als hypertone Krisen
G57.4	Läsion Nervus tibialis	G90.41	Autonome Dysreflexie als Schwitzattacken
G57.5	Tarsaltunnel-Syndrom	G90.48	Sonstige autonome Dysreflexie
G57.6	Läsion Nervus plantaris	G90.49	Autonome Dysreflexie, nicht näher bezeichnet
G57.8	Sonstige Mononeuropathien untere Extremität	G90.8	Sonstige Krankheiten des autonomen Nervensystems
G57.9	Mononeuropathie untere Extremität, nnbez	G90.9	KH autonomes Nervensystem, nnbez
G58.0	Interkostalneuropathie	G92	Toxische Enzephalopathie
G58.7	Mononeuritis multiplex	G93.0	Hirnzysten
G58.8	Sonstige nbez Mononeuropathien	G93.1	Anoxische Hirnschädigung, aonkl
G58.9	Mononeuropathie, nnbez	G93.2	Benigne intrakranielle Hypertension [Pseudotumor cerebri]
G60.0	Hereditäre sensomotorische Neuropathie	G93.4	Enzephalopathie, nnbez
G60.1	Refsum-Krankheit	G93.5	Compressio cerebri
G60.2	Neuropathie in Verbindung m hereditärer Ataxie	G93.6	Hirnödem
G60.3	Idiopathische progressive Neuropathie	G93.80	Apallisches Syndrom
G60.8	Sonst hereditäre u idiopathische Neuropathien	G93.88	Sonstige näher bezeichnete Krankheiten des Gehirns
G60.9	Hereditäre u idiopathische Neuropathie, nnbez	G93.9	KH Gehirn, nnbez
G61.0	Guillain-Barré-Syndrom	G95.0	Syringomyelie u Syringobulbie
G61.1	Serumpolyneuropathie	G96.0	Austritt von Liquor cerebrospinalis
G61.8	Sonstige Polyneuritiden	G96.1	KH Meningen, aonkl
G61.9	Polyneuritis, nnbez	G96.8	Sonst nbez KH Zentralnervensystem
G62.0	Arzneimittelinduzierte Polyneuropathie	G96.9	KH Zentralnervensystem, nnbez
G62.1	Alkohol-Polyneuropathie	G97.0	Austritt von Liquor cerebrospinalis nach LP
G62.2	Polyneuropathie d sonstige toxische Agenzien	G97.1	Sonst Reaktion auf Spinal- u Lumbalpunktion
G62.80	Critical-illness-Polyneuropathie	G98	Sonst KH Nervensystem, aonkl
G62.88	Sonst nbez Polyneuropath	H47.1	Stauungspapille, nnbez
G62.9	Polyneuropathie, nnbez	H47.4	Affektionen Chiasma opticum
G64	Sonstige KH peripheres Nervensystem	H47.5	Affektionen sonstige Teile Sehbahn
G70.0	Myasthenia gravis	H47.6	Affektionen Sehrinde
G70.1	Toxische neuromuskuläre KH	H47.7	Affektion Sehbahn, nnbez
G70.2	Angeb od entwicklungsbedingte Myasthenie	H51.2	Internukleäre Ophthalmoplegie
G70.8	Sonstige nbez neuromuskuläre KH	I60.0	SubarachBlutung, von Karotissiphon/-bifurkation ausgeh
G70.9	Neuromuskuläre KH, nnbez	I60.1	SubarachBlutung, von A cerebri media ausgehend
G71.0	Muskeldystrophie	I60.2	SubarachBlutung, von A communicans ant ausgehend
G71.1	Myotone Syndrome	I60.3	SubarachBlutung, von A communicans post ausgehend
G71.2	Angeborene Myopathien	I60.4	SubarachBlutung, von A basilaris ausgehend
G71.3	Mitochondriale Myopathie, aonkl	I60.5	SubarachBlutung, von A vertebralis ausgehend
G71.8	Sonstige primäre Myopathien	I60.6	SubarachBlutung, von sonst intrakran Aa ausgehend
G71.9	Primäre Myopathie, nnbez	I60.7	SubarachBlutung, von nnbez intrakran A ausgehend
G72.0	Arzneimittelinduzierte Myopathie	I60.8	Sonstige Subarachnoidalblutung

I60.9	Subarachnoidalblutung, nnbez	M89.02	Neurodystrophie [Algodystrophie] Oberarm
I61.0	Intrazereb Blutung Großhirnhemisphäre, subkortikal	M89.03	Neurodystrophie [Algodystrophie] Unterarm
I61.1	Intrazereb Blutung Großhirnhemisphäre, kortikal	M89.04	Neurodystrophie [Algodystrophie] Hand
I61.2	Intrazereb Blutung Großhirnhemisphäre, nnbez	M89.05	Neurodystrophie [Algodystrophie] Becken/OS
I61.3	Intrazerebrale Blutung Hirnstamm	M89.06	Neurodystrophie [Algodystrophie] Unterschenkel
I61.4	Intrazerebrale Blutung Kleinhirn	M89.07	Neurodystrophie [Algodystrophie] Knöchel/Fuß
I61.5	Intrazerebrale intraventrikuläre Blutung	M89.08	Neurodystrophie [Algodystrophie], sonst Lok
I61.6	Intrazerebrale Blutung an mehreren Lok	M89.09	Neurodystrophie [Algodystrophie], nnbez Lok
I61.8	Sonstige intrazerebrale Blutung	P11.3	Geburtsverletzung N facialis [VII Hirnnerv]
I61.9	Intrazerebrale Blutung, nnbez	P11.4	Geburtsverletzung sonstige Hirnnerven
I62.00	Subdurale Blutung (nichttraumatisch): Akut	P14.0	Erb-Lähmung d Geburtsverletzung
I62.01	Subdurale Blutung (nichttraumatisch): Subakut	P14.1	Klumpke-Lähmung d Geburtsverletzung
I62.02	Subdurale Blutung (nichttraumatisch): Chronisch	P14.2	Lähmung N phrenicus d Geburtsverletzung
I62.09	Subdurale Blutung (nichttraumatisch): N.n.b	P14.3	Sonst Geburtsverletzungen Plexus brachialis
I62.1	Nichttraumatische extradurale Blutung	P14.8	Geburtsverletzungen sonst Teile periph Nervensystem
I62.9	Intrakranielle Blutung (nichttraumatisch), nnbez	P14.9	Geburtsverletzung peripheres Nervensystem, nnbez
I63.0	Hirninif d Thromb präzereb Aa	P21.0	Schwere Asphyxie unter Geburt
I63.1	Hirninif d Embol präzereb Aa	P21.1	Leichte od mäßige Asphyxie unter Geburt
I63.2	Hirninif d nnbez Verschl/Sten präzereb Aa	P21.9	Asphyxie unter Geburt, nnbez
I63.3	Hirninif d Thromb zereb Aa	P90	Krämpfe b Neugeborenen
I63.4	Hirninif d Embol zereb Aa	P91.0	Zerebrale Ischämie b Neugeborenen
I63.5	Hirninif d nnbez Verschl/Sten zereb Aa	P91.1	Erworbene periventrikuläre Zysten b Neugeborenen
I63.6	Hirninif d Thrombose Hirnvenen, nichteitrig	P91.2	Zerebrale Leukomalazie b Neugeborenen
I63.8	Sonstiger Hirninfarkt	P91.3	Zerebrale Übererregbarkeit Neugeborenes
I63.9	Hirninfarkt, nnbez	P91.4	Zerebraler Depressionszustand Neugeborenes
I64	Schlaganfall, nicht als Blutg od Infarkt bez	P91.5	Koma b Neugeborenen
I65.0	Verschl u Stenose A vertebralis	P91.6	Hypoxisch-ischäm Enzephalopathie b Neugeb [HIE]
I65.1	Verschl u Stenose A basilaris	P91.80	Locked-in-Synd u apallisches Synd beim Neugeborenen
I65.2	Verschl u Stenose A carotis	P91.88	Sonst näher bez zerebrale Störungen b Neugeborenen
I65.3	Verschl u Sten mehr/bds präzereb Aa	P91.9	Zerebrale Störung b Neugeborenen, nnbez
I65.8	Verschl u Sten sonst präzereb Aa	P94.0	Transitorische Myasthenia gravis b Neugeborenen
I65.9	Verschl u Sten nnbez präzereb Aa	Q00.0	Anenzephalie
I66.0	Verschl u Stenose A cerebri media	Q00.1	Kraniorhachischisis
I66.1	Verschl u Stenose A cerebri anterior	Q00.2	Inienzephalie
I66.2	Verschl u Stenose A cerebri posterior	Q01.0	Frontale Enzephalozele
I66.3	Verschl u Stenose Aa Cerebelli	Q01.1	Nasofrontale Enzephalozele
I66.4	Verschl u Sten mehr u bds zereb Aa	Q01.2	Okzipitale Enzephalozele
I66.8	Verschl u Sten sonst zereb A	Q01.8	Enzephalozele sonstiger Lokalisationen
I66.9	Verschl u Sten nnbez zereb A	Q01.9	Enzephalozele, nnbez
I67.10	Zerebrales Aneurysma (erworben)	Q02	Mikrozephalie
I67.11	Zerebrale arteriovenöse Fistel (erworben)	Q03.0	Fehlbildungen Aquaeductus cerebri
I67.2	Zereb Atheroskl	Q03.1	Atresie Apertura mediana/Apertura laterales 4 Ventrikel
I67.5	Moyamoya-Syndrom	Q03.8	Sonstiger angeborener Hydrozephalus
I67.6	Nichteitrig Thrombose intrakranielles Venensyst	Q03.9	Angeborener Hydrozephalus, nnbez
I67.7	Zerebrale Arteriitis, aonkl	Q04.0	Angeborene Fehlbildungen Corpus callosum
I67.80	Vasospasmen bei Subarachnoidalblutung	Q04.1	Arrhinenzephalie
I67.88	Sonstige näher bezeichnete zerebrovaskuläre Krankheiten	Q04.2	Holoprosenzephalie-Syndrom
I67.9	Zerebrovaskuläre KH, nnbez	Q04.3	Sonstige Reduktionsdeformitäten Gehirn
M21.33	Fallhand (erworben) Unterarm	Q04.4	Septooptische Dysplasie
M21.50	Erw Klau-/Klumphand, erw Klau-/Klumpfuß, mehr Lok	Q04.5	Megalenzephalie
M21.54	Erworbene Klauenhand, Klumphand	Q04.6	Angeborene Gehirnzysten
M53.0	Zervikozephalisches Syndrom	Q04.8	Sonst nbez angeborene Fehlbildungen Gehirn
M53.1	Zervikobrachial-Syndrom	Q04.9	Angeborene Fehlbildung Gehirn, nnbez
M54.10	Radikulopathie, mehrere Lok WS	Q05.0	Zervikale Spina bifida m Hydrozephalus
M54.11	Radikulopathie, Okzipito-Atlanto-Axialbereich	Q05.1	Thorakale Spina bifida m Hydrozephalus
M54.12	Radikulopathie, Zervikalbereich	Q05.2	Lumbale Spina bifida m Hydrozephalus
M54.13	Radikulopathie, Zervikothorakalbereich	Q05.3	Sakrale Spina bifida m Hydrozephalus
M54.19	Radikulopathie, nnbez Lokalisation	Q05.4	Nnbez Spina bifida m Hydrozephalus
M79.20	Neuralgie u Neuritis, nnbez, mehrere Lok	Q05.5	Zervikale Spina bifida oh Hydrozephalus
M79.21	Neuralgie u Neuritis, nnbez, Schulterregion	Q05.6	Thorakale Spina bifida oh Hydrozephalus
M79.22	Neuralgie u Neuritis, nnbez, Oberarm	Q05.7	Lumbale Spina bifida oh Hydrozephalus
M79.23	Neuralgie u Neuritis, nnbez, Unterarm	Q05.8	Sakrale Spina bifida oh Hydrozephalus
M79.24	Neuralgie u Neuritis, nnbez, Hand	Q05.9	Spina bifida, nnbez
M79.25	Neuralgie u Neuritis, nnbez, Beckenregion/OS	Q06.0	Amyelie
M79.26	Neuralgie u Neuritis, nnbez, Unterschenkel	Q06.1	Hypoplasie u Dysplasie Rückenmark
M79.27	Neuralgie u Neuritis, nnbez, Knöchel/Fuß	Q06.2	Diastematomyelie
M79.28	Neuralgie u Neuritis, nnbez, sonst Lokalisation	Q06.3	Sonst angeborene Fehlbildung Cauda equina
M79.29	Neuralgie u Neuritis, nnbez, nnbez Lokalisationen	Q06.4	Hydromyelie
M89.00	Neurodystrophie [Algodystrophie], mehrere Lok	Q06.8	Sonst nbez angeborene Fehlbildungen RM
M89.01	Neurodystrophie [Algodystrophie] Schulterregion	Q06.9	Angeborene Fehlbildung Rückenmark, nnbez

Q07.0	Arnold-Chiari-Syndrom	Q28.20	Angeborenes art-ven Aneurysma d zerebralen Gefäße
Q07.8	Sonst nbez angeborene Fehlbildungen Nervensystem	Q28.21	Angeborene arteriovenöse Fistel der zerebralen Gefäße
Q07.9	Angeborene Fehlbildung Nervensystem, nnbez	Q28.28	Sonst angeborene art-ven Fehlbild d zerebralen Gefäße
Q28.00	Angeborenes art-ven Aneurysma der präzerebr Gefäße	Q28.29	Angeborene art-ven Fehlbild d zerebr Gefäße, nnbez
Q28.01	Angeborene arteriovenöse Fistel der präzerebralen Gefäße	Q28.30	Angeborenes Aneurysma der zerebralen Gefäße
Q28.08	Sonst angeb art-ven Fehlbild d präzerebralen Gefäße	Q28.31	Angeborene Fistel der zerebralen Gefäße
Q28.09	Angeborene art-ven Fehlbild d präzerebr Gefäße, nnbez	Q28.38	Sonstige angeborene Fehlbildungen der zerebralen Gefäße
Q28.10	Angeborenes Aneurysma der präzerebralen Gefäße	Q28.39	Angeborene Fehlbildung d zerebr Gefäße, nnbez
Q28.11	Angeborene Fistel der präzerebralen Gefäße	Q76.0	Spina bifida occulta
Q28.18	Sonst angeborene Fehlbild d präzerebralen Gefäße	Q85.1	Tuberöse (Hirn-) Sklerose
Q28.19	Angeborene Fehlbildung d präzerebralen Gefäße, nnbez		

Prozedur B06-2

01.24.00↔	Sonstige Kraniotomie, n.n.bez.	01.25.21↔	Sonstige Kraniektomie, Rekraniektomie zur Entfernung von alloplastischem Material oder eines Medikamententrägers aus dem Schädelknochen oder Epiduralraum
01.24.10↔	Sonstige Kraniotomie mit Dekompression	01.25.99↔	Sonstige Kraniektomie, sonstige
01.24.11↔	Sonstige Kraniotomie zur Entleerung eines epiduralen Hämatoms	77.16.00↔	Sonstige Knocheninzision ohne Knochendurchtrennung an der Patella, n.n.bez.
01.24.12↔	Sonstige Kraniotomie zur Entleerung eines epiduralen Empyems	77.16.10↔	Sonstige Knocheninzision ohne Knochendurchtrennung an der Patella, Exploration und Knochenbohrung
01.24.13↔	Sonstige Kraniotomie, Einlegen von alloplastischem Material oder Medikamententrägers in den Schädelknochen oder Epiduralraum	77.16.11↔	Sonstige Knocheninzision ohne Knochendurchtrennung an der Patella, Fremdkörperentfernung
01.24.14↔	Sonstige Kraniotomie, Entfernung von alloplastischem Material oder Medikamententrägers aus Schädelknochen oder Epiduralraum	77.16.12↔	Sonstige Knocheninzision ohne Knochendurchtrennung an der Patella, Einlage und Entfernung eines Medikamententrägers
01.24.15↔	Sonstige Kraniotomie, Entfernung eines Fremdkörpers aus Schädelknochen oder Epiduralraum	77.16.13↔	Sonstige Knocheninzision ohne Knochendurchtrennung an der Patella, Drainage
01.24.16↔	Sonstige Kraniotomie, sonstige Drainage epiduraler Flüssigkeit oder aus sonstigen Gründen	77.16.99↔	Sonstige Knocheninzision ohne Knochendurchtrennung an der Patella, sonstige
01.24.20↔	Kraniotomie der Kalotte als Zugang, n.n.bez.	77.25.00↔	Keilosteotomie am Femur, n.n.bez.
01.24.21↔	Bohrlochtrepation der Kalotte als Zugang	77.25.10↔	Keilosteotomie am Schenkelhals
01.24.22↔	Stereotaktisch geführte Schädelöffnung über die Kalotte als Zugang	77.25.20↔	Keilosteotomie am sonstigen Femur
01.24.29↔	Kraniotomie der Kalotte als Zugang, sonstige	77.25.99↔	Keilosteotomie am Femur, sonstige
01.24.30↔	Zugang zur Schädelbasis, n.n.bez.	77.27.00↔	Keilosteotomie an Tibia und Fibula, n.n.bez.
01.24.31↔	Zugang zur Schädelbasis, transoral	77.27.10↔	Keilosteotomie an der Tibia
01.24.32↔	Zugang zur Schädelbasis, transoral mit Spaltung des weichen Gaumens	77.27.20↔	Keilosteotomie an der Fibula
01.24.33↔	Zugang zur Schädelbasis, transoral mit Spaltung des weichen sowie harten Gaumens	77.27.99↔	Keilosteotomie an Tibia und Fibula, sonstige
01.24.34↔	Zugang zur Schädelbasis, transsphenoidal	77.29.00↔	Sonstige Keilosteotomie an anderen näher bezeichneten Knochen, ausser Gesichtsschädelknochen, n.n.bez.
01.24.35↔	Zugang zur Schädelbasis, transthemoidal	77.29.10↔	Keilosteotomie an Phalangen der Hand
01.24.36↔	Zugang zur Schädelbasis, transmastoidal	77.29.20↔	Keilosteotomie am Wirbel
01.24.37↔	Zugang zur Schädelbasis, translabrynthär	77.29.40↔	Keilosteotomie an Phalangen des Fusses
01.24.38↔	Zugang zur Schädelbasis, transpyramidal	77.29.99↔	Sonstige Keilosteotomie an anderen näher bezeichneten Knochen, ausser Gesichtsschädelknochen, sonstige
01.24.39↔	Zugang zur Schädelbasis, sonstige	77.35.00↔	Sonstige Knochendurchtrennung am Femur, n.n.bez.
01.24.3a↔	Zugang zur Schädelbasis, transkondylär	77.35.10↔	Rotationsosteotomie am Schenkelhals
01.24.3b↔	Zugang zur Schädelbasis, transorbital	77.35.11↔	Kortikotomie bei Segmenttransport am Schenkelhals
01.24.3c↔	Zugang zur Schädelbasis, mit Le-Fort-I-Osteotomie	77.35.12↔	Komplexe (mehrdimensionale) Osteotomie (mit Achsenkorrektur) am Schenkelhals
01.24.3d↔	Zugang zur Schädelbasis, transnasal-transcribiform	77.35.19↔	Sonstige Knochendurchtrennung am Schenkelhals
01.24.3e↔	Zugang zur Schädelbasis, transnasal-transclival	77.35.20↔	Rotationsosteotomie an sonstigen Teilen des Femurs
01.24.3f↔	Zugang zur Schädelbasis, transoral-transclival	77.35.21↔	Kortikotomie bei Segmenttransport an sonstigen Teilen des Femurs
01.24.3g↔	Zugang zur Schädelbasis, transnasal-transpterygoidal	77.35.22↔	Komplexe (mehrdimensionale) Osteotomie (mit Achsenkorrektur) an sonstigen Teilen des Femurs
01.24.99↔	Sonstige Kraniotomie, sonstige	77.35.23↔	Sonstige Knochendurchtrennung an sonstigen Teilen des Femurs
01.25.00↔	Sonstige Kraniektomie, n.n.bez.	77.35.99↔	Sonstige Knochendurchtrennung am Femur, sonstige
01.25.10↔	Sonstige Kraniektomie mit Dekompression	77.37.00↔	Sonstige Knochendurchtrennung an Tibia und Fibula, n.n.bez.
01.25.11↔	Sonstige Kraniektomie zur Entleerung eines epiduralen Hämatoms	77.37.10↔	Rotationsosteotomie an der Tibia
01.25.12↔	Sonstige Kraniektomie zur Entleerung eines epiduralen Empyems	77.37.12↔	Kortikotomie bei Segmenttransport an der Tibia
01.25.13↔	Sonstige Kraniektomie zur Entfernung eines Fremdkörpers aus Schädelknochen oder Epiduralraum	77.37.13↔	Komplexe (mehrdimensionale) Osteotomie (mit Achsenkorrektur) an der Tibia
01.25.14↔	Sonstige Kraniektomie mit Einlegen von alloplastischem Material oder eines Medikamententrägers in den Schädelknochen oder Epiduralraum	77.37.14↔	Valgisierende oder varisierende Osteotomie an der Tibia
01.25.19↔	Sonstige Kraniektomie zur Drainage epiduraler Flüssigkeit oder aus sonstigen Gründen	77.37.19↔	Sonstige Knochendurchtrennung an der Tibia
01.25.20↔	Sonstige Kraniektomie, Rekraniektomie mit Einbringen einer Drainage	77.37.20↔	Rotationsosteotomie an der Fibula
		77.37.21↔	Kortikotomie bei Segmenttransport an der Fibula
		77.37.22↔	Komplexe (mehrdimensionale) Osteotomie (mit Achsenkorrektur) an der Fibula
		77.37.29↔	Sonstige Knochendurchtrennung an der Fibula

77.37.99↔	Sonstige Knochendurchtrennung an Tibia und Fibula, sonstige	78.64.08↔	Knochenimplantatentfernung an Karpalia und Metakarpalia, sonstiges Osteosynthesematerial
77.39.10↔	Rotationsosteotomie an Phalangen der Hand	78.65.01↔	Knochenimplantatentfernung am Femur, Draht, intramedullärer Draht, Schraube, Zuggurtung/Cerclage, (winkelstabile) Platte, Winkelplatte/Kondylenplatte, dynamische Kompressionsschraube, Marknagel, Fixateur externe, (Blount-) Klammern
77.39.19↔	Sonstige Knochendurchtrennung an Phalangen der Hand	78.65.02↔	Knochenimplantatentfernung am Femur (Schenkelhals / proximal / distal, ausser Schaft), Marknagel mit Gelenkkomponente, Verriegelungsnagel, Transfixationsnagel
77.39.40↔	Korrekturosteotomie an Phalangen des Fusses	78.65.03↔	Knochenimplantatentfernung am Femur (Schaft), Marknagel mit Gelenkkomponente
77.39.49↔	Sonstige Knochendurchtrennung an Phalangen des Fusses	78.65.04↔	Knochenimplantatentfernung am Femur (proximal / Schaft / distal, ausser Schenkelhals), Ringfixateur
77.86↔	Sonstige partielle Knochenresektion aus der Patella	78.65.05↔	Knochenimplantatentfernung am Femur, Entfernung eines Knochen(teil)ersatzes am Femur
78.05.10↔	Knochentransplantation am Femur, gefässgestielt mit mikrovaskulärer Anastomose	78.65.08↔	Knochenimplantatentfernung am Femur, sonstiges Osteosynthesematerial
78.05.11↔	Knochentransplantation am Femur, gefässgestielt, ohne mikrovaskuläre Anastomose	78.69.11↔	Knochenimplantatentfernung an Phalangen der Hand, (intramedullärer) Draht, Schraube, Zuggurtung/Cerclage, (winkelstabile) Platte, Fixateur externe, (Blount-)Klammern
78.05.12↔	Knochentransplantation am Femur, allogen	78.69.15↔	Knochenimplantatentfernung an anderen näher bezeichneten Knochen, ausser Gesichtsschädelknochen, Entfernung eines Knochen(teil)ersatzes an Phalangen der Hand
78.05.13↔	Knorpel-Knochentransplantation am Femur	78.69.18↔	Knochenimplantatentfernung an Phalangen der Hand, sonstiges Osteosynthesematerial
78.15.10↔	Offene Reposition einer Schenkelhalsfraktur und proximalen Femurfraktur mit Knochenfixation durch Fixateur externe	78.69.21↔	Knochenimplantatentfernung am Becken, Draht, Schraube, Zuggurtung/Cerclage, Fixateur externe, Ringfixateur, (Blount-) Klammern
78.15.40↔	Geschlossene Reposition einer sonstigen Femurfraktur mit Knochenfixation durch Fixateur externe	78.69.22↔	Knochenimplantatentfernung am Becken, (winkelstabile) Platte
78.15.99↔	Anlegen eines Fixateur externe am Femur (inkl. Reposition von Frakturen), sonstige	78.69.25↔	Knochenimplantatentfernung an anderen näher bezeichneten Knochen, ausser Gesichtsschädelknochen, Entfernung eines Knochen(teil)ersatzes am Becken
78.25.00↔	Verkürzungsosteotomie am Femur, n.n.bez.	78.69.28↔	Knochenimplantatentfernung am Becken, sonstiges Osteosynthesematerial
78.25.10↔	Temporäre Epiphyseodese am Schenkelhals	78.69.31↔	Knochenimplantatentfernung an Talus und Kalkaneus, (intramedullärer) Draht, Schraube, Zuggurtung/Cerclage, (winkelstabile) Platte, Fixateur externe, Ringfixateur, (Blount-) Klammern
78.25.11↔	Permanente Epiphyseodese am Schenkelhals	78.69.38↔	Knochenimplantatentfernung an Talus und Kalkaneus, sonstiges Osteosynthesematerial
78.25.12↔	Therapeutische Epiphyseolyse am Schenkelhals	78.69.41↔	Knochenimplantatentfernung an Phalangen des Fusses, (intramedullärer) Draht, Schraube, Zuggurtung/Cerclage, (winkelstabile) Platte, Fixateur externe, (Blount-)Klammern
78.25.19↔	Sonstige Verkürzungsosteotomie am Schenkelhals	78.69.45↔	Knochenimplantatentfernung an anderen näher bezeichneten Knochen, ausser Gesichtsschädelknochen, Entfernung eines Knochen(teil)ersatzes an Phalangen des Fusses
78.25.20↔	Temporäre Epiphyseodese an sonstigen Teilen des Femur	78.69.48↔	Knochenimplantatentfernung an Phalangen des Fusses, sonstiges Osteosynthesematerial
78.25.21↔	Permanente Epiphyseodese an sonstigen Teilen des Femur	78.69.51↔	Knochenimplantatentfernung an anderen näher bezeichneten Knochen, Draht, Zuggurtung/Cerclage, Blount-Klammern
78.25.22↔	Therapeutische Epiphyseolyse an sonstigen Teilen des Femur	78.69.52↔	Knochenimplantatentfernung an anderen näher bezeichneten Knochen, Schraube, (winkelstabile) Platte, dynamische Kompressionsschraube, intramedullärer Draht, Marknagel, Marknagel mit Gelenkkomponente, Verriegelungsnagel, Transfixationsnagel, Fixateur externe
78.25.99↔	Verkürzungsosteotomie am Femur, sonstige	78.69.53↔	Knochenimplantatentfernung an anderen näher bezeichneten Knochen, Winkelplatte/Kondylenplatte
78.30↔	Verlängerungsosteotomie an Extremitäten, ohne Angabe der Lokalisation	78.69.55↔	Knochenimplantatentfernung an anderen näher bezeichneten Knochen, ausser Gesichtsschädelknochen, Entfernung eines Knochen(teil)ersatzes an sonstigen näher bezeichneten Knochen
78.35.00↔	Verlängerungsosteotomie am Femur, n.n.bez.	78.69.58↔	Knochenimplantatentfernung an anderen näher bezeichneten Knochen, sonstiges Osteosynthesematerial
78.35.10↔	Verlängerungsosteotomie am Schenkelhals	78.69.61↔	Entfernung von Osteosynthesematerial an Wirbelsäule
78.35.19↔	Verlängerungsosteotomie an sonstigen Teilen des Femur	78.69.65↔	Knochenimplantatentfernung an anderen näher bezeichneten Knochen, ausser Gesichtsschädelknochen, Entfernung eines Knochen(teil)ersatzes an der Wirbelsäule
78.35.99↔	Verlängerungsosteotomie am Femur, sonstige	78.69.71↔	Arthroskopische Entfernung von Osteosynthesematerial
78.39.10↔	Verlängerungsosteotomie an Phalangen der Hand	79.15.00↔	Geschlossene Reposition einer Femurfraktur mit innerer Knochenfixation, n.n.bez.
78.39.20↔	Verlängerungsosteotomie am Becken	79.15.10↔	Geschlossene Reposition einer distalen Femurfraktur mit innerer Knochenfixation
78.39.30↔	Verlängerungsosteotomie an Phalangen des Fusses		
78.39.99↔	Verlängerungsosteotomie an anderen näher bezeichneten Knochen, sonstige		
78.45↔	Sonstige plastische Rekonstruktion am Femur		
78.60.05↔	Knochenimplantatentfernung, ohne Angabe der Lokalisation, Entfernung eines Knochen(teil)ersatzes		
78.60.08↔	Entfernung eines internen Verlängerungs- oder Knochentransportsystems (motorisiert / nicht-motorisiert), jede Lokalisation		
78.62.01↔	Knochenimplantatentfernung am Humerus, (intramedullärer) Draht, Schraube, Zuggurtung/Cerclage, (winkelstabile) Platte, Winkelplatte/Kondylenplatte, Marknagel, Verriegelungsnagel, Transfixationsnagel, Fixateur externe, Ringfixateur, (Blount-) Klammern		
78.62.02↔	Knochenimplantatentfernung am Humerus, dynamische Kompressionsschraube, Marknagel mit Gelenkkomponente		
78.62.05↔	Knochenimplantatentfernung am Humerus, Entfernung eines Knochen(teil)ersatzes am Humerus		
78.62.08↔	Knochenimplantatentfernung am Humerus: sonstiges Osteosynthesematerial		
78.63.01↔	Knochenimplantatentfernung an Radius und Ulna, (intramedullärer) Draht, Schraube, Zuggurtung/Cerclage, (winkelstabile) Platte, Winkelplatte/Kondylenplatte, Marknagel, Verriegelungsnagel, Transfixationsnagel, Fixateur externe, Ringfixateur, (Blount-)Klammern		
78.63.05↔	Knochenimplantatentfernung an Radius und Ulna, Entfernung eines Knochen(teil)ersatzes an Radius und Ulna		
78.63.08↔	Knochenimplantatentfernung an Radius und Ulna (proximal / Schaft / distal), sonstiges		
78.64.01↔	Knochenimplantatentfernung an Karpalia und Metakarpalia, (intramedullärer) Draht, Schraube, Zuggurtung/Cerclage, (winkelstabile) Platte, Fixateur externe, Ringfixateur, (Blount-) Klammern		
78.64.05↔	Knochenimplantatentfernung an Karpalia und Metakarpalia, Entfernung eines Knochen(teil)ersatzes an Karpalia und Metakarpalia		

79.15.20↔	Geschlossene Reposition einer sonstigen Femurfraktur mit innerer Knochenfixation	81.28↔	Interphalangeal-Arthrodese
79.15.99↔	Geschlossene Reposition einer Femurfraktur mit innerer Knochenfixation, sonstige	81.40.00↔	Rekonstruktion am Hüftgelenk, n.n.bez.
79.35.00↔	Offene Reposition einer Femurfraktur mit innerer Knochenfixation, n.n.bez.	81.40.10↔	Refixation eines osteochondralen Fragmentes am Hüftgelenk, arthroskopisch
79.35.10↔	Offene Reposition einer Hüftkopffraktur mit innerer Knochenfixation	81.40.11↔	Refixation eines osteochondralen Fragmentes am Hüftgelenk, offen chirurgisch
79.35.11↔	Offene Reposition einer Schenkelhalsfraktur und proximalen Femurfraktur mit innerer Knochenfixation	81.40.14↔	Knorpeltransplantation und Implantation von in-vitro hergestellten Gewebekulturen am Hüftgelenk, arthroskopisch
79.35.12↔	Offene Reposition einer Femurschaftfraktur mit innerer Knochenfixation	81.40.15↔	Knorpeltransplantation und Implantation von in-vitro hergestellten Gewebekulturen am Hüftgelenk, offen chirurgisch
79.35.13↔	Offene Reposition einer distalen Femurfraktur mit innerer Knochenfixation	81.40.18↔	Subchondrale Knocheneröffnung am Hüftgelenk, arthroskopisch
79.35.99↔	Offene Reposition einer Femurfraktur mit innerer Knochenfixation, sonstige	81.40.19↔	Subchondrale Knocheneröffnung am Hüftgelenk, offen chirurgisch
79.39.00↔	Offene Reposition einer Fraktur anderer bezeichneter Knochen mit innerer Knochenfixation, n.n.bez.	81.40.20↔	Subchondrale Knocheneröffnung am Hüftgelenk mit Einbringen eines azellulären Implantats, arthroskopisch
79.39.20↔	Offene Reposition einer Fraktur des Acetabulums mit innerer Knochenfixation	81.40.21↔	Subchondrale Knocheneröffnung am Hüftgelenk mit Einbringen eines azellulären Implantats, offen chirurgisch
79.39.99↔	Offene Reposition einer Fraktur anderer bezeichneter Knochen mit innerer Knochenfixation, sonstige	81.40.30↔	Arthroplastik am Hüftgelenk mit Osteotomie des Beckens, sonstige Osteotomie
79.89.00↔	Offene Reposition einer Luxation an anderer bezeichneter Lokalisation, n.n.bez.	81.40.31↔	Arthroplastik am Hüftgelenk mit Osteotomie des Beckens, Tripelosteotomie
79.89.99↔	Offene Reposition einer Luxation an anderer bezeichneter Lokalisation, sonstige	81.40.32↔	Pfannendachplastik am Hüftgelenk
80.05.00↔	Entfernen einer Hüftendoprothese, n.n.bez.	81.40.33↔	Girdlestone-Resektion am Hüftgelenk, primär
80.05.15↔	Entfernen einer Totalendoprothese des Hüftgelenks	81.40.99↔	Rekonstruktion am Hüftgelenk, sonstige
80.05.16↔	Entfernen einer Totalendoprothese des Hüftgelenks, Sonderprothese	81.42↔	Five in one Rekonstruktion am Kniegelenk
80.05.17↔	Entfernen von Schaft, sowie Kopf einer Hüftendoprothese	81.43↔	Rekonstruktion am Kniegelenk nach unhappy triad
80.05.18↔	Entfernen von Schaft, Kopf, sowie Inlay einer Hüftendoprothese	81.44.10↔	Stabilisierung der Patella, Retinakulumspaltung, lateral
80.05.1a↔	Entfernen des Inlays einer Hüftendoprothese	81.44.11↔	Stabilisierung der Patella, Retinakulumspaltung, lateral mit Zügelungsoperation
80.05.1b↔	Entfernen des Kopfes einer Hüftendoprothese	81.44.12↔	Stabilisierung der Patella, Verlagerung des Patellarsehnenansatzes
80.05.1c↔	Entfernen von Kopf sowie Inlay einer Hüftendoprothese	81.44.13↔	Stabilisierung der Patella, Verlagerung des Patellarsehnenansatzes mit Knochenspan
80.05.1d↔	Entfernen von Kopf, Inlay sowie Pfanne einer Hüftendoprothese	81.44.14↔	Stabilisierung der Patella mittels MPFL (Mediales Patello-Femorales Ligament)-Plastik
80.05.1e↔	Entfernen von Inlay sowie Pfanne einer Hüftendoprothese	81.44.99↔	Stabilisierung der Patella, sonstige
80.05.1f↔	Entfernen von Stütz-, resp. Pfannendachschale sowie Pfanne einer Hüftendoprothese	81.46↔	Sonstige Rekonstruktion am Kollateralband
80.05.1g↔	Entfernen von Stütz-, resp. Pfannendachschale, Pfanne sowie Kopf einer Hüftendoprothese	81.47.10↔	Refixation eines osteochondralen Fragmentes am Kniegelenk
80.05.99↔	Entfernen einer Hüftendoprothese, sonstige	81.47.11↔	Refixation eines osteochondralen Fragmentes am Kniegelenk, arthroskopisch
80.46.00↔	Durchtrennung von Gelenkscapsel, Ligament oder Knorpel am Knie, n.n.bez.	81.47.14↔	Meniskusrefixation, offen chirurgisch
80.46.10↔	Durchtrennung von Gelenkscapsel, Ligament oder Knorpel am Kniegelenk	81.47.15↔	Meniskusrefixation, arthroskopisch
80.46.20↔	Durchtrennung von Gelenkscapsel, Ligament oder Knorpel am proximalen Tibiofibulargelenk	81.47.16↔	Meniskustransplantation
80.46.99↔	Durchtrennung von Gelenkscapsel, Ligament oder Knorpel am Knie, sonstige	81.47.17↔	Knorpeltransplantation und Implantation von in-vitro hergestellten Gewebekulturen am Kniegelenk, offen chirurgisch
80.6x.00↔	Meniskektomie am Knie, n.n.bez.	81.47.18↔	Knorpeltransplantation und Implantation von in-vitro hergestellten Gewebekulturen am Kniegelenk, arthroskopisch
80.6x.10↔	Meniskektomie am Knie, arthroskopisch, partiell	81.47.19↔	Knöcherne Refixation eines Kreuzbandes, offen chirurgisch
80.6x.11↔	Meniskektomie am Knie, arthroskopisch, total	81.47.20↔	Knöcherne Refixation eines Kreuzbandes, arthroskopisch
80.6x.20↔	Meniskektomie am Knie, offen chirurgisch, partiell	81.47.23↔	Subchondrale Knocheneröffnung am Kniegelenk, offen chirurgisch
80.6x.21↔	Meniskektomie am Knie, offen chirurgisch, total	81.47.24↔	Subchondrale Knocheneröffnung am Kniegelenk, arthroskopisch
80.6x.99↔	Meniskektomie am Knie, sonstige	81.47.25↔	Subchondrale Knocheneröffnung am Kniegelenk mit Einbringen eines azellulären Implantats, arthroskopisch
81.11↔	Arthrodese am Sprunggelenk	81.47.26↔	Implantation eines patientenindividuellen metallischen Knorpelersatzes am Kniegelenk
81.12.00↔	Arthrodese Double, n.n.bez.	81.47.27↔	Resektionsarthroplastik am Kniegelenk
81.12.10↔	Arthrodese oberes Sprunggelenk mit unterem Sprunggelenk	81.47.28↔	Subchondrale Knocheneröffnung am Kniegelenk mit Einbringen eines azellulären Implantats, offen chirurgisch
81.12.11↔	Arthrodese oberes Sprunggelenk mit unterem Sprunggelenk und Chopartgelenk	81.47.2a↔	Implantation eines nicht-patientenindividuellen metallischen Knorpelersatzes am Kniegelenk
81.12.12↔	Arthrodese unteres Sprunggelenk, zwei Sprunggelenkscammern	81.47.30↔	Sonstige Refixation und Naht am Kapselbandapparat des Kniegelenks
81.12.13↔	Arthrodese unteres Sprunggelenk, drei Sprunggelenkscammern	81.47.31↔	Sonstige Bandplastik am Kniegelenk, offen chirurgisch
81.12.99↔	Arthrodese Double, sonstige	81.47.40↔	Sonstige Rekonstruktion am Kniegelenk, Patella und ihr Halteapparat
81.13↔	Subtalare Arthrodese	81.47.50↔	Knorpeltransplantation mit OATS (osteoarticular transfer system)-Verfahren, Mosaikplastik am Kniegelenk, offen chirurgisch
81.14↔	Mediotarsale Arthrodese	81.47.51↔	Knorpeltransplantation mit OATS (osteoarticular transfer system)-Verfahren, Mosaikplastik am Kniegelenk, arthroskopisch
81.15↔	Tarsometatarsale Arthrodese		
81.21↔	Hüft-Arthrodese		
81.22↔	Knie-Arthrodese		
81.24↔	Ellenbogen-Arthrodese		
81.26↔	Arthrodese am Karpometakarpalgelenk		
81.27↔	Arthrodese am Metakarpophalangealgelenk		

81.47.60↔	Trochleaplastik am Kniegelenk mit Arthrotomie, Osteotomie des distalen Femurs mit oder ohne subchondraler Spongiosaplastik	81.83.30↔	Subchondrale Knocheneröffnung mit Einbringen eines azellulären Implantats, Humeroglenoidalgelenk, arthroskopisch
81.47.90↔	Sonstige Rekonstruktion am Kniegelenk, arthroskopisch	81.83.31↔	Subchondrale Knocheneröffnung mit Einbringen eines azellulären Implantats, Akromioklavikulargelenk, arthroskopisch
81.47.99↔	Sonstige Rekonstruktion am Kniegelenk, sonstige	81.83.32↔	Refixation des Labrum glenoidale, arthroskopisch
81.49.10↔	Refixation eines osteochondralen Fragmentes, Oberes Sprunggelenk, arthroskopisch	81.83.33↔	Erweiterung des subakromialen Raumes, arthroskopisch
81.49.11↔	Refixation eines osteochondralen Fragmentes, Oberes Sprunggelenk, offen chirurgisch	81.83.34↔	Kapselraffung mit Fixation am Glenoid, arthroskopisch
81.49.12↔	Refixation eines osteochondralen Fragmentes, Unteres Sprunggelenk, arthroskopisch	81.83.35↔	Subchondrale Knocheneröffnung mit Einbringen eines azellulären Implantats, Humeroglenoidalgelenk, offen chirurgisch
81.49.13↔	Refixation eines osteochondralen Fragmentes, Unteres Sprunggelenk, offen chirurgisch	81.83.36↔	Subchondrale Knocheneröffnung mit Einbringen eines azellulären Implantats, Akromioklavikulargelenk, offen chirurgisch
81.49.18↔	Knorpeltransplantation und Implantation von in-vitro hergestellten Gewebekulturen, Oberes Sprunggelenk, arthroskopisch	81.83.39↔	Refixation und Plastik am Kapselbandapparat des Schultergelenkes, sonstige, arthroskopisch
81.49.19↔	Knorpeltransplantation und Implantation von in-vitro hergestellten Gewebekulturen, Oberes Sprunggelenk, offen chirurgisch	81.83.40↔	Resektionsarthroplastik am Schultergelenk
81.49.20↔	Knorpeltransplantation und Implantation von in-vitro hergestellten Gewebekulturen, Unteres Sprunggelenk, arthroskopisch	81.83.41↔	Refixation des Limbus, offen chirurgisch
81.49.21↔	Knorpeltransplantation und Implantation von in-vitro hergestellten Gewebekulturen, Unteres Sprunggelenk, offen chirurgisch	81.83.42↔	Vordere und Hintere Pfannenrandplastik
81.49.26↔	Subchondrale Knocheneröffnung, Oberes Sprunggelenk, arthroskopisch	81.83.43↔	Vordere und Hintere Kapselplastik
81.49.27↔	Subchondrale Knocheneröffnung, Oberes Sprunggelenk, offen chirurgisch	81.83.44↔	Akromioplastik mit Durchtrennung des Ligamentum coracoacromiale, offen chirurgisch
81.49.28↔	Subchondrale Knocheneröffnung, Unteres Sprunggelenk, arthroskopisch	81.83.49↔	Refixation und Plastik am Kapselbandapparat des Schultergelenkes, sonstige, offen chirurgisch
81.49.29↔	Subchondrale Knocheneröffnung, Unteres Sprunggelenk, offen chirurgisch	81.83.99↔	Sonstiger Eingriff am Schultergelenk, sonstige
81.49.30↔	Subchondrale Knocheneröffnung mit Einbringen eines azellulären Implantats, oberes Sprunggelenk, arthroskopisch	81.85.00↔	Sonstige Rekonstruktion am Ellenbogen, n.n.bez.
81.49.31↔	Subchondrale Knocheneröffnung mit Einbringen eines azellulären Implantats, unteres Sprunggelenk, arthroskopisch	81.85.10↔	Refixation eines osteochondralen Fragmentes am Ellenbogen, arthroskopisch
81.49.32↔	Resektionsarthroplastik am Sprunggelenk	81.85.11↔	Refixation eines osteochondralen Fragmentes am Ellenbogen, offen chirurgisch
81.49.33↔	Refixation und Plastik am Kapselbandapparat des oberen Sprunggelenkes	81.85.14↔	Knorpeltransplantation und Implantation am Ellenbogen von in-vitro hergestellten Gewebekulturen, arthroskopisch
81.49.34↔	Subchondrale Knocheneröffnung mit Einbringen eines azellulären Implantats, oberes Sprunggelenk, offen chirurgisch	81.85.15↔	Knorpeltransplantation und Implantation am Ellenbogen von in-vitro hergestellten Gewebekulturen, offen chirurgisch
81.49.35↔	Subchondrale Knocheneröffnung mit Einbringen eines azellulären Implantats, unteres Sprunggelenk, offen chirurgisch	81.85.18↔	Subchondrale Knocheneröffnung am Ellenbogen, arthroskopisch
81.49.99↔	Sonstige Rekonstruktion am Sprunggelenk, sonstige	81.85.19↔	Subchondrale Knocheneröffnung am Ellenbogen, offen chirurgisch
81.83.00↔	Sonstiger Eingriff am Schultergelenk, n.n.bez.	81.85.20↔	Subchondrale Knocheneröffnung am Ellenbogen mit Einbringen eines azellulären Implantats, arthroskopisch
81.83.10↔	Refixation eines osteochondralen Fragmentes, Humeroglenoidalgelenk, arthroskopisch	81.85.21↔	Resektionsarthroplastik am Ellenbogengelenk
81.83.11↔	Refixation eines osteochondralen Fragmentes, Humeroglenoidalgelenk, offen chirurgisch	81.85.30↔	Prothetischer Ersatz der distalen Humerusgelenkfläche
81.83.12↔	Refixation eines osteochondralen Fragmentes, Akromioklavikulargelenk, arthroskopisch	81.85.99↔	Sonstige Rekonstruktion am Ellenbogen, sonstige
81.83.13↔	Refixation eines osteochondralen Fragmentes, Akromioklavikulargelenk, offen chirurgisch	81.94↔	Naht an Kapsel oder Ligament von Sprunggelenk oder Fuss
81.83.18↔	Knorpeltransplantation und Implantation von in-vitro hergestellten Gewebekulturen, Humeroglenoidalgelenk, arthroskopisch	81.95.00↔	Naht an Kapsel oder Ligament der übrigen unteren Extremitäten, n.n.bez.
81.83.19↔	Knorpeltransplantation und Implantation von in-vitro hergestellten Gewebekulturen, Humeroglenoidalgelenk, offen chirurgisch	81.95.10↔	Naht an Kapsel oder Ligament der übrigen unteren Extremitäten, Naht des vorderen Kreuzbandes, arthroskopisch
81.83.20↔	Knorpeltransplantation und Implantation von in-vitro hergestellten Gewebekulturen, Akromioklavikulargelenk, arthroskopisch	81.95.11↔	Naht an Kapsel oder Ligament der übrigen unteren Extremitäten, Naht des vorderen Kreuzbandes, offen chirurgisch
81.83.21↔	Knorpeltransplantation und Implantation von in-vitro hergestellten Gewebekulturen, Akromioklavikulargelenk, offen chirurgisch	81.95.12↔	Naht an Kapsel oder Ligament der übrigen unteren Extremitäten, Naht des hinteren Kreuzbandes, arthroskopisch
81.83.26↔	Subchondrale Knocheneröffnung, Humeroglenoidalgelenk, arthroskopisch	81.95.13↔	Naht an Kapsel oder Ligament der übrigen unteren Extremitäten, Naht des hinteren Kreuzbandes, offen chirurgisch
81.83.27↔	Subchondrale Knocheneröffnung, Humeroglenoidalgelenk, offen chirurgisch	81.95.14↔	Naht an Kapsel oder Ligament der übrigen unteren Extremitäten, Naht des medialen Kapselbandapparates mit Eingriff am Meniskus, arthroskopisch
81.83.28↔	Subchondrale Knocheneröffnung, Akromioklavikulargelenk, arthroskopisch	81.95.15↔	Naht an Kapsel oder Ligament der übrigen unteren Extremitäten, Naht des medialen Kapselbandapparates mit Eingriff am Meniskus, offen chirurgisch
81.83.29↔	Subchondrale Knocheneröffnung, Akromioklavikulargelenk, offen chirurgisch	81.95.16↔	Naht an Kapsel oder Ligament der übrigen unteren Extremitäten, Naht des lateralen Kapselbandapparates, arthroskopisch
		81.95.17↔	Naht an Kapsel oder Ligament der übrigen unteren Extremitäten, Naht des lateralen Kapselbandapparates, offen chirurgisch
		81.95.18↔	Naht an Kapsel oder Ligament der übrigen unteren Extremitäten, Naht des dorsalen Kapselbandapparates, offen chirurgisch
		81.95.99↔	Naht an Kapsel oder Ligament der übrigen unteren Extremitäten, sonstige
		81.96.20↔	Sonstige Rekonstruktion an Gelenken, Handgelenk, n.n.bez.
		81.96.21↔	Sonstige Rekonstruktion an Gelenken, Handgelenk, Refixation eines osteochondralen Fragmentes, arthroskopisch

81.96.22↔	Sonstige Rekonstruktion an Gelenken, Handgelenk, Refixation eines osteochondralen Fragmentes, offen chirurgisch	81.96.62↔	Sonstige Rekonstruktion an Gelenken, Zehngelenk, Refixation eines osteochondralen Fragmentes, offen chirurgisch
81.96.25↔	Sonstige Rekonstruktion an Gelenken, Handgelenk, Knorpeltransplantation und Implantation von in-vitro hergestellten Gewebekulturen, arthroskopisch	81.96.65↔	Sonstige Rekonstruktion an Gelenken, Zehngelenk, Knorpeltransplantation und Implantation von in-vitro hergestellten Gewebekulturen, arthroskopisch
81.96.26↔	Sonstige Rekonstruktion an Gelenken, Handgelenk, Knorpeltransplantation und Implantation von in-vitro hergestellten Gewebekulturen, offen chirurgisch	81.96.66↔	Sonstige Rekonstruktion an Gelenken, Zehngelenk, Knorpeltransplantation und Implantation von in-vitro hergestellten Gewebekulturen, offen chirurgisch
81.96.29↔	Sonstige Rekonstruktion an Gelenken, Handgelenk, sonstige	81.96.69↔	Sonstige Rekonstruktion an Gelenken, Zehngelenk, sonstige
81.96.2a↔	Sonstige Rekonstruktion an Gelenken, Handgelenk, Subchondrale Knocheneröffnung, arthroskopisch	81.96.6a↔	Sonstige Rekonstruktion an Gelenken, Zehngelenk, Subchondrale Knocheneröffnung, arthroskopisch
81.96.2b↔	Sonstige Rekonstruktion an Gelenken, Handgelenk, Subchondrale Knocheneröffnung, offen chirurgisch	81.96.6b↔	Sonstige Rekonstruktion an Gelenken, Zehngelenk, Subchondrale Knocheneröffnung, offen chirurgisch
81.96.2c↔	Sonstige Rekonstruktion an Gelenken, Handgelenk, Subchondrale Knocheneröffnung mit Einbringen eines azellulären Implantats, arthroskopisch	81.96.6c↔	Sonstige Rekonstruktion an Gelenken, Zehngelenk, Subchondrale Knocheneröffnung mit Einbringen eines azellulären Implantats, arthroskopisch
81.96.2d↔	Sonstige Rekonstruktion an Gelenken, Handgelenk, Ulnakopprothese	81.96.70↔	Sonstige Rekonstruktion an Gelenken, sonstige Gelenke des Fusses, n.n.bez.
81.96.40↔	Sonstige Rekonstruktion an Gelenken, Proximales Tibiofibulargelenk, n.n.bez.	81.96.71↔	Sonstige Rekonstruktion an Gelenken, sonstige Gelenke des Fusses, Refixation eines osteochondralen Fragmentes, arthroskopisch
81.96.41↔	Sonstige Rekonstruktion an Gelenken, Proximales Tibiofibulargelenk, Refixation eines osteochondralen Fragmentes, arthroskopisch	81.96.72↔	Sonstige Rekonstruktion an Gelenken, sonstige Gelenke des Fusses, Refixation eines osteochondralen Fragmentes, offen chirurgisch
81.96.42↔	Sonstige Rekonstruktion an Gelenken, Proximales Tibiofibulargelenk, Refixation eines osteochondralen Fragmentes, offen chirurgisch	81.96.75↔	Sonstige Rekonstruktion an Gelenken, sonstige Gelenke des Fusses, Knorpeltransplantation und Implantation von in-vitro hergestellten Gewebekulturen, arthroskopisch
81.96.45↔	Sonstige Rekonstruktion an Gelenken, Proximales Tibiofibulargelenk, Knorpeltransplantation und Implantation von in-vitro hergestellten Gewebekulturen, arthroskopisch	81.96.76↔	Sonstige Rekonstruktion an Gelenken, sonstige Gelenke des Fusses, Knorpeltransplantation und Implantation von in-vitro hergestellten Gewebekulturen, offen chirurgisch
81.96.46↔	Sonstige Rekonstruktion an Gelenken, Proximales Tibiofibulargelenk, Knorpeltransplantation und Implantation von in-vitro hergestellten Gewebekulturen, offen chirurgisch	81.96.79↔	Sonstige Rekonstruktion an Gelenken, sonstige Fuss, sonstige
81.96.49↔	Sonstige Rekonstruktion an Gelenken, Proximales Tibiofibulargelenk, sonstige	81.96.7a↔	Sonstige Rekonstruktion an Gelenken, sonstige Gelenke des Fusses, Subchondrale Knocheneröffnung, arthroskopisch
81.96.4a↔	Sonstige Rekonstruktion an Gelenken, Proximales Tibiofibulargelenk, Subchondrale Knocheneröffnung, arthroskopisch	81.96.7b↔	Sonstige Rekonstruktion an Gelenken, sonstige Gelenke des Fusses, subchondrale Knocheneröffnung, offen chirurgisch
81.96.4b↔	Sonstige Rekonstruktion an Gelenken, Proximales Tibiofibulargelenk, Subchondrale Knocheneröffnung, offen chirurgisch	81.96.7c↔	Sonstige Rekonstruktion an Gelenken, sonstige Gelenke des Fusses, subchondrale Knocheneröffnung mit Einbringen eines azellulären Implantats, arthroskopisch
81.96.4c↔	Sonstige Rekonstruktion an Gelenken, Proximales Tibiofibulargelenk, Subchondrale Knocheneröffnung mit Einbringen eines azellulären Implantats, arthroskopisch	81.96.80↔	Sonstige Rekonstruktion an anderen näher bezeichneten Gelenken, n.n.bez.
81.96.50↔	Sonstige Rekonstruktion an Gelenken, Metatarsophalangealgelenk, n.n.bez.	81.96.81↔	Sonstige Rekonstruktion an anderen näher bezeichneten Gelenken, Refixation eines osteochondralen Fragmentes, arthroskopisch
81.96.51↔	Sonstige Rekonstruktion an Gelenken, Metatarsophalangealgelenk, Refixation eines osteochondralen Fragmentes, arthroskopisch	81.96.82↔	Sonstige Rekonstruktion an anderen näher bezeichneten Gelenken, Refixation eines osteochondralen Fragmentes, offen chirurgisch
81.96.52↔	Sonstige Rekonstruktion an Gelenken, Metatarsophalangealgelenk, Refixation eines osteochondralen Fragmentes, offen chirurgisch	81.96.85↔	Sonstige Rekonstruktion an anderen näher bezeichneten Gelenken, Knorpeltransplantation und Implantation von in-vitro hergestellten Gewebekulturen, arthroskopisch
81.96.55↔	Sonstige Rekonstruktion an Gelenken, Metatarsophalangealgelenk, Knorpeltransplantation und Implantation von in-vitro hergestellten Gewebekulturen, arthroskopisch	81.96.86↔	Sonstige Rekonstruktion an anderen näher bezeichneten Gelenken, Knorpeltransplantation und Implantation von in-vitro hergestellten Gewebekulturen, offen chirurgisch
81.96.56↔	Sonstige Rekonstruktion an Gelenken, Metatarsophalangealgelenk, Knorpeltransplantation und Implantation von in-vitro hergestellten Gewebekulturen, offen chirurgisch	81.96.89↔	Sonstige Rekonstruktion an anderen näher bezeichneten Gelenken, sonstige
81.96.59↔	Sonstige Rekonstruktion an Gelenken, Metatarsophalangealgelenk, sonstige	81.96.8a↔	Sonstige Rekonstruktion an anderen näher bezeichneten Gelenken, subchondrale Knocheneröffnung, arthroskopisch
81.96.5a↔	Sonstige Rekonstruktion an Gelenken, Metatarsophalangealgelenk, subchondrale Knocheneröffnung, arthroskopisch	81.96.8b↔	Sonstige Rekonstruktion an anderen näher bezeichneten Gelenken, subchondrale Knocheneröffnung, offen chirurgisch
81.96.5b↔	Sonstige Rekonstruktion an Gelenken, Metatarsophalangealgelenk, subchondrale Knocheneröffnung, offen chirurgisch	81.96.8c↔	Sonstige Rekonstruktion an anderen näher bezeichneten Gelenken, subchondrale Knocheneröffnung mit Einbringen eines azellulären Implantats, arthroskopisch
81.96.5c↔	Sonstige Rekonstruktion an Gelenken, Metatarsophalangealgelenk, subchondrale Knocheneröffnung mit Einbringen eines azellulären Implantats, arthroskopisch	81.96.92↔	Sonstige gelenkrekonstruktive und gelenkplastische Eingriffe, Refixation am Kapselbandapparat anderer Gelenke
81.96.60↔	Sonstige Rekonstruktion an Gelenken, Zehngelenk, n.n.bez.	81.96.95↔	Sonstige gelenkrekonstruktive und gelenkplastische Eingriffe Implantation einer Endoprothese an Gelenken der oberen Extremität, sonstige
81.96.61↔	Sonstige Rekonstruktion an Gelenken, Zehngelenk, Refixation eines osteochondralen Fragmentes, arthroskopisch	81.96.96↔	Sonstige gelenkrekonstruktive und gelenkplastische Eingriffe, Einbringen von Abstandshaltern (z.B. nach Entfernung einer Endoprothese)
		81.96.97↔	Sonstige gelenkrekonstruktive und gelenkplastische Eingriffe, Komplexe Erstimplantation und Wechseloperation einer Gelenkendoprothese in Verbindung mit Knochenersatz und dem Ersatz benachbarter Gelenke

81.96.98↔	Sonstige gelenkrekonstruktive und gelenkplastische Eingriffe, Resektionsarthroplastik am Handgelenk	82.31↔	Bursektomie an der Hand
81.96.9a↔	Sonstige gelenkrekonstruktive und gelenkplastische Eingriffe, Resektionsarthroplastik an Gelenken des Fußes	82.42↔	Sekundäre Naht an einer Beugesehne der Hand
81.96.9b↔	Sonstige gelenkrekonstruktive und gelenkplastische Eingriffe, sonstige gelenkplastische Eingriffe		

Prozedur B06-3

01.14.00↔	Offene Biopsie am Gehirn, n.n.bez.	04.02↔	Durchtrennung des N. trigeminus
01.14.10↔	Stereotaktische offene Biopsie am Gehirn	04.03.00↔	Durchtrennung oder Quetschen (Crushing) von anderen kranialen und peripheren Nerven, n.n.bez.
01.14.99↔	Offene Biopsie am Gehirn, sonstige	04.03.10↔	Durchtrennung oder Quetschen (Crushing) des N. vestibulocochlearis
01.21↔	Inzision und Drainage an den kranialen Sinus	04.03.11↔	Durchtrennung oder Quetschen (Crushing) von intrakraniellen Anteilen von sonstigen Hirnnerven und Ganglien
01.24.00↔	Sonstige Kraniotomie, n.n.bez.	04.03.20↔	Durchtrennung oder Quetschen (Crushing) von extrakraniellen Hirnnerven
01.24.10↔	Sonstige Kraniotomie mit Dekompression	04.03.30↔	Durchtrennung oder Quetschen (Crushing) des Plexus brachialis
01.24.11↔	Sonstige Kraniotomie zur Entleerung eines epiduralen Hämatoms	04.03.31↔	Durchtrennung oder Quetschen (Crushing) von Nerven der Schulter
01.24.12↔	Sonstige Kraniotomie zur Entleerung eines epiduralen Epyems	04.03.32↔	Durchtrennung oder Quetschen (Crushing) von Nerven des Armes und der Hand
01.24.13↔	Sonstige Kraniotomie, Einlegen von alloplastischem Material oder Medikamententrägers in den Schädelknochen oder Epiduralraum	04.03.33↔	Durchtrennung oder Quetschen (Crushing) von Nerven des Rumpfes und der unteren Extremität
01.24.14↔	Sonstige Kraniotomie, Entfernung von alloplastischem Material oder Medikamententrägers aus Schädelknochen oder Epiduralraum	04.03.99↔	Durchtrennung oder Quetschen (Crushing) von anderen kranialen und peripheren Nerven, sonstige
01.24.15↔	Sonstige Kraniotomie, Entfernung eines Fremdkörpers aus Schädelknochen oder Epiduralraum	04.04.00↔	Sonstige Inzision an kranialen und peripheren Nerven, n.n.bez.
01.24.16↔	Sonstige Kraniotomie, sonstige Drainage epiduraler Flüssigkeit oder aus sonstigen Gründen	04.04.10↔	Sonstige Inzision am N. vestibulocochlearis
01.24.20↔	Kraniotomie der Kalotte als Zugang, n.n.bez.	04.04.11↔	Sonstige Inzision an intrakraniellen Anteilen von sonstigen Hirnnerven und Ganglien
01.24.21↔	Bohrlochtrepation der Kalotte als Zugang	04.04.20↔	Sonstige Inzision an extrakraniellen Hirnnerven
01.24.22↔	Stereotaktisch geführte Schädelöffnung über die Kalotte als Zugang	04.04.30↔	Sonstige Inzision am Plexus brachialis
01.24.29↔	Kraniotomie der Kalotte als Zugang, sonstige	04.04.31↔	Sonstige Inzision an Nerven der Schulter
01.24.30↔	Zugang zur Schädelbasis, n.n.bez.	04.04.32↔	Sonstige Inzision an Nerven des Armes und der Hand
01.24.31↔	Zugang zur Schädelbasis, transoral	04.04.33↔	Sonstige Inzision an Nerven des Rumpfes und der unteren Extremität
01.24.32↔	Zugang zur Schädelbasis, transoral mit Spaltung des weichen Gaumens	04.04.99↔	Sonstige Inzision an kranialen und peripheren Nerven, sonstige
01.24.33↔	Zugang zur Schädelbasis, transoral mit Spaltung des weichen sowie harten Gaumens	04.05.00↔	Exzision (und Destruktion) des Ganglion Gasseri, n.n.bez.
01.24.34↔	Zugang zur Schädelbasis, transsphenoidal	04.05.10↔	Exzision des Ganglion Gasseri
01.24.35↔	Zugang zur Schädelbasis, transethmoidal	04.05.20↔	Destruktion des Ganglion Gasseri
01.24.36↔	Zugang zur Schädelbasis, transmastoidal	04.05.99↔	Exzision (und Destruktion) des Ganglion Gasseri, sonstige
01.24.37↔	Zugang zur Schädelbasis, translabirynthär	04.06.00↔	Sonstige Exzision von kranialen oder peripheren Ganglien, n.n.bez.
01.24.38↔	Zugang zur Schädelbasis, transpyramidal	04.06.10↔	Exzision von intrakraniellen Ganglien
01.24.39↔	Zugang zur Schädelbasis, sonstige	04.06.20↔	Exzision von sonstigen peripheren Ganglien
01.24.3a↔	Zugang zur Schädelbasis, transkondylär	04.06.99↔	Sonstige Exzision von kranialen oder peripheren Ganglien, sonstige
01.24.3b↔	Zugang zur Schädelbasis, transorbital	04.07.00↔	Sonstige Exzision oder Avulsion von kranialen oder peripheren Nerven, n.n.bez.
01.24.3c↔	Zugang zur Schädelbasis, mit Le-Fort-I-Osteotomie	04.07.10↔	Exzision eines Nerven zur Transplantation
01.24.3d↔	Zugang zur Schädelbasis, transnasal-transcribiform	04.07.11↔	Entfernung eines Nerventransplantates
01.24.3e↔	Zugang zur Schädelbasis, transnasal-transclival	04.07.20↔	Sonstige Exzision oder Avulsion von intrakraniellen Nerven
01.24.3f↔	Zugang zur Schädelbasis, transoral-transclival	04.07.30↔	Sonstige Exzision oder Avulsion von extrakraniellen Hirnnerven
01.24.3g↔	Zugang zur Schädelbasis, transnasal-transpterygoidal	04.07.40↔	Sonstige Exzision oder Avulsion des Plexus brachialis
01.24.99↔	Sonstige Kraniotomie, sonstige	04.07.41↔	Sonstige Exzision oder Avulsion von Nerven der Schulter
01.25.00↔	Sonstige Kraniektomie, n.n.bez.	04.07.42↔	Sonstige Exzision oder Avulsion von Nerven des Armes und der Hand
01.25.10↔	Sonstige Kraniektomie mit Dekompression	04.07.43↔	Sonstige Exzision oder Avulsion von Nerven des Rumpfes und der unteren Extremität
01.25.11↔	Sonstige Kraniektomie zur Entleerung eines epiduralen Hämatoms	04.07.99↔	Sonstige Exzision oder Avulsion von kranialen oder peripheren Nerven, sonstige
01.25.12↔	Sonstige Kraniektomie zur Entleerung eines epiduralen Epyems	04.08.00↔	Optikusscheidenfensterung, n.n.bez.
01.25.13↔	Sonstige Kraniektomie zur Entfernung eines Fremdkörpers aus Schädelknochen oder Epiduralraum	04.08.10↔	Sonstige Operationen am N. opticus
01.25.14↔	Sonstige Kraniektomie mit Einlegen von alloplastischem Material oder eines Medikamententrägers in den Schädelknochen oder Epiduralraum	04.08.99↔	Optikusscheidenfensterung, sonstige
01.25.19↔	Sonstige Kraniektomie zur Drainage epiduraler Flüssigkeit oder aus sonstigen Gründen	04.11.00↔	Geschlossene [perkutane] [Nadel-] Biopsie an kranialem oder peripherem Nerv oder Ganglion, n.n.bez.
01.25.20↔	Sonstige Kraniektomie, Rekraniotomie mit Einbringen einer Drainage	04.11.10↔	Geschlossene [perkutane] [Nadel-] Biopsie an intrakraniellen Hirnnerven
01.25.21↔	Sonstige Kraniektomie, Rekraniotomie zur Entfernung von alloplastischem Material oder eines Medikamententrägers aus dem Schädelknochen oder Epiduralraumes	04.11.20↔	Geschlossene [perkutane] [Nadel-] Biopsie an extrakraniellen Hirnnerven
01.25.99↔	Sonstige Kraniektomie, sonstige		

04.12.00↔	Offene Biopsie an kranialem oder peripherem Nerv oder Ganglion, n.n.bez.	04.42.10↔	Sonstige Dekompression an kranialen Nerven, intrakraniell
04.12.10↔	Offene Biopsie an intrakraniellen Hirnnerven	04.42.20↔	Sonstige Dekompression an kranialen Nerven, extrakraniell
04.12.20↔	Offene Biopsie an extrakraniellen Hirnnerven	04.42.99↔	Sonstige Dekompression an kranialen Nerven, sonstige
04.12.30↔	Offene Biopsie am Plexus brachialis	04.49.00↔	Sonstige Dekompression oder Lösung von Adhäsionen an peripherem Nerv oder Ganglion, n.n.bez.
04.12.31↔	Offene Biopsie an Nerven der Schulter	04.49.10↔	Sonstige Dekompression oder Lösung von Adhäsionen am Plexus brachialis
04.12.32↔	Offene Biopsie an Nerven des Armes und der Hand	04.49.11↔	Sonstige Dekompression oder Lösung von Adhäsionen an Nerven der Schulter
04.12.33↔	Offene Biopsie an Nerven des Rumpfes	04.49.12↔	Sonstige Dekompression oder Lösung von Adhäsionen an Nerven des Armes
04.12.34↔	Offene Biopsie an Nerven des Plexus lumbosacralis	04.49.13↔	Sonstige Dekompression oder Lösung von Adhäsionen an Nerven der Hand
04.12.35↔	Offene Biopsie an Nerven der unteren Extremität	04.49.14↔	Sonstige Dekompression oder Lösung von Adhäsionen am Plexus lumbosacralis, Leiste und Beckenboden
04.12.99↔	Offene Biopsie an kranialem oder peripherem Nerv oder Ganglion, sonstige	04.49.15↔	Sonstige Dekompression oder Lösung von Adhäsionen an Nerven des Beines
04.2x.00↔	Destruktion von kranialen und peripheren Nerven und Ganglien, n.n.bez.	04.49.16↔	Sonstige Dekompression oder Lösung von Adhäsionen an Nerven des Fusses
04.2x.10↔	Destruktion von intrakraniellen Hirnnerven und Ganglien	04.49.99↔	Sonstige Dekompression oder Lösung von Adhäsionen an sonstigen peripheren Nerven oder Ganglion, sonstige
04.2x.20↔	Destruktion von extrakraniellen Hirnnerven	04.5x.00↔	Transplantation von kranialem oder peripherem Nerv, n.n.bez.
04.2x.30↔	Destruktion des Plexus brachialis	04.5x.10↔	Transplantation von extrakraniellen Hirnnerven
04.2x.31↔	Destruktion von Nerven der Schulter	04.5x.11↔	Transplantation von Plexus brachialis und Nerven der Schulter
04.2x.32↔	Destruktion von Nerven des Armes und der Hand	04.5x.12↔	Transplantation von Nerven des Armes und der Hand
04.2x.33↔	Destruktion von Nerven des Rumpfes und Plexus lumbosacralis	04.5x.13↔	Transplantation von Nerven des Rumpfes und der unteren Extremität
04.2x.34↔	Destruktion von Nerven des Beines und des Fusses	04.5x.19↔	Transplantation von sonstigem kranialem oder peripherem Nerv
04.2x.39↔	Destruktion von sonstigen peripheren Nerven oder Ganglien	04.5x.99↔	Transplantation von kranialem oder peripherem Nerv, sonstige
04.2x.99↔	Destruktion von kranialen und peripheren Nerven und Ganglien, sonstige	04.6x.00↔	Transposition von kranialen und peripheren Nerven, n.n.bez.
04.3x.00↔	Naht an kranialen oder peripheren Nerven, n.n.bez.	04.6x.10↔	Transposition eines extrakraniellen Hirnnerven mit epineuraler primärer Naht
04.3x.10↔	Epineurale Naht von extrakraniellen Hirnnerven, primär	04.6x.11↔	Transposition eines extrakraniellen Hirnnerven mit epineuraler sekundärer Naht
04.3x.11↔	Epineurale Naht des Plexus brachialis, primär	04.6x.12↔	Transposition eines extrakraniellen Hirnnerven mit interfaszikulärer primärer und sekundärer Naht
04.3x.12↔	Epineurale Naht von Nerven der Schulter, primär	04.6x.20↔	Transposition des Plexus brachialis mit epineuraler primärer Naht
04.3x.13↔	Epineurale Naht von Nerven am Arm, primär	04.6x.21↔	Transposition des Plexus brachialis mit epineuraler sekundärer Naht
04.3x.14↔	Epineurale Naht von Nerven der Hand, primär	04.6x.22↔	Transposition des Plexus brachialis mit interfaszikulärer primärer Naht
04.3x.15↔	Epineurale Naht von Nerven des Rumpfes, primär	04.6x.23↔	Transposition des Plexus brachialis mit interfaszikulärer sekundärer Naht
04.3x.16↔	Epineurale Naht von Nerven des Beines (inkl. Plexus lumbosacralis, Leiste, Beckenboden), primär	04.6x.30↔	Transposition eines Nerven der Schulter mit epineuraler primärer und sekundärer Naht
04.3x.17↔	Epineurale Naht von Nerven des Fusses, primär	04.6x.31↔	Transposition eines Nerven der Schulter mit interfaszikulärer primärer und sekundärer Naht
04.3x.19↔	Epineurale Naht von sonstigen kranialen oder peripheren Nerven, primär	04.6x.40↔	Transposition eines Nerven des Armes mit epineuraler primärer Naht
04.3x.20↔	Epineurale Naht von extrakraniellen Hirnnerven, sekundär	04.6x.41↔	Transposition eines Nerven des Armes mit epineuraler sekundärer Naht
04.3x.21↔	Epineurale Naht des Plexus brachialis, sekundär	04.6x.42↔	Transposition eines Nerven des Armes mit interfaszikulärer primärer Naht
04.3x.22↔	Epineurale Naht von Nerven der Schulter, sekundär	04.6x.43↔	Transposition eines Nerven des Armes mit interfaszikulärer sekundärer Naht
04.3x.23↔	Epineurale Naht von Nerven am Arm, sekundär	04.6x.50↔	Transposition eines Nerven des Rumpfes und der unteren Extremität mit epineuraler primärer und sekundärer Naht
04.3x.24↔	Epineurale Naht von Nerven an der Hand, sekundär	04.6x.51↔	Transposition eines Nerven des Rumpfes und der unteren Extremität mit interfaszikulärer primärer und sekundärer Naht
04.3x.25↔	Epineurale Naht von Nerven des Rumpfes, sekundär	04.6x.60↔	Transposition eines Nerven der Hand mit interfaszikulärer primärer und sekundärer Naht
04.3x.26↔	Epineurale Naht von Nerven des Beines (inkl. Plexus lumbosacralis, Leiste, Beckenboden), sekundär	04.6x.70↔	Transposition mit Neurolyse und Dekompression eines extrakraniellen Hirnnerven
04.3x.27↔	Epineurale Naht von Nerven des Fusses, sekundär	04.6x.71↔	Transposition mit Neurolyse und Dekompression des Plexus brachialis oder eines Nerven der Schulter
04.3x.29↔	Epineurale Naht von sonstigen kranialen und peripheren Nerven, sekundär	04.6x.72↔	Transposition mit Neurolyse und Dekompression eines Nerven des Armes
04.3x.30↔	Interfaszikuläre Naht von extrakraniellen Hirnnerven, primär	04.6x.73↔	Transposition mit Neurolyse und Dekompression eines Nerven der Hand
04.3x.31↔	Interfaszikuläre Naht des Plexus brachialis, primär	04.6x.74↔	Transposition mit Neurolyse und Dekompression eines Nerven des Rumpfes und der unteren Extremität
04.3x.32↔	Interfaszikuläre Naht von Nerven der Schulter, primär		
04.3x.33↔	Interfaszikuläre Naht von Nerven am Arm, primär		
04.3x.34↔	Interfaszikuläre Naht von Nerven an der Hand, primär		
04.3x.35↔	Interfaszikuläre Naht von Nerven des Rumpfes, primär		
04.3x.36↔	Interfaszikuläre Naht von Nerven des Beines (inkl. Plexus lumbosacralis, Leiste, Beckenboden), primär		
04.3x.37↔	Interfaszikuläre Naht von Nerven des Fusses, primär		
04.3x.39↔	Interfaszikuläre Naht von sonstigen kranialen und peripheren Nerven, primär		
04.3x.40↔	Interfaszikuläre Naht von extrakraniellen Hirnnerven, sekundär		
04.3x.41↔	Interfaszikuläre Naht des Plexus brachialis, sekundär		
04.3x.42↔	Interfaszikuläre Naht von Nerven der Schulter, sekundär		
04.3x.43↔	Interfaszikuläre Naht von Nerven am Arm, sekundär		
04.3x.44↔	Interfaszikuläre Naht von Nerven an der Hand, sekundär		
04.3x.45↔	Interfaszikuläre Naht von Nerven des Rumpfes, sekundär		
04.3x.46↔	Interfaszikuläre Naht von Nerven des Beines (inkl. Plexus lumbosacralis, Leiste, Beckenboden), sekundär		
04.3x.47↔	Interfaszikuläre Naht von Nerven des Fusses, sekundär		
04.3x.49↔	Interfaszikuläre Naht von sonstigen kranialen und peripheren Nerven, sekundär		
04.3x.99↔	Naht an kranialen oder peripheren Nerven, sonstige		
04.42.00↔	Sonstige Dekompression an kranialen Nerven, n.n.bez.		

04.6x.75↔	Transposition von sonstigen kranialen und peripheren Nerven	04.93.20↔	Entfernen der Elektrode(n) eines peripheren Neurostimulators, Plattenelektrode, Einzelelektrodensystem
04.6x.99↔	Transposition von kranialen und peripheren Nerven, sonstige	04.93.21↔	Entfernen der Elektrode(n) eines peripheren Neurostimulators, Plattenelektrode, Mehrelektrodensystem
04.71↔	Hypoglossio-faziale Anastomose	04.93.40↔	Entfernen einer Vagusnervelektrode
04.72↔	Akzessorio-faziale Anastomose	04.93.99↔	Entfernen der Elektrode(n) eines peripheren Neurostimulators, sonstige
04.73↔	Akzessorio-hypoglossale Anastomose	04.94.10↔	Revision ohne Ersatz der Elektrode(n) eines peripheren Neurostimulators, n.n.bez.
04.74.00↔	Sonstige Anastomose eines kranialen oder peripheren Nerven, n.n.bez.	04.94.11↔	Revision ohne Ersatz der Elektrode(n) eines peripheren Neurostimulators, Stabelektrode, Einzelelektrodensystem
04.74.10↔	Fazio-faziale Nerven-Anastomose	04.94.12↔	Revision ohne Ersatz der Elektrode(n) eines peripheren Neurostimulators, Stabelektrode, Mehrelektrodensystem
04.74.11↔	Interkosto-faszikuläre Nerven-Anastomose	04.94.13↔	Revision ohne Ersatz der Elektrode(n) eines peripheren Neurostimulators, Plattenelektrode, Einzelelektrodensystem
04.74.99↔	Sonstige Anastomose eines kranialen oder peripheren Nerven, sonstige	04.94.14↔	Revision ohne Ersatz der Elektrode(n) eines peripheren Neurostimulators, Plattenelektrode, Mehrelektrodensystem
04.75↔	Revision einer früheren plastischen Rekonstruktion an einem kranialen oder peripheren Nerv	04.94.99↔	Revision ohne Ersatz der Elektrode(n) eines peripheren Neurostimulators, sonstige
04.76↔	Plastische Rekonstruktion einer alten traumatischen Verletzung an kranialen und peripheren Nerven	04.99.00↔	Sonstige Operation an kranialen und peripheren Nerven, n.n.bez.
04.79.10↔	Transplantation und Transposition eines extrakraniellen Hirnnerven mit epineuraler Naht	04.99.10↔	Implantation oder Ersetzen einer peripheren Neuroprothese
04.79.11↔	Transplantation und Transposition des Plexus brachialis mit epineuraler Naht	04.99.11↔	Revision ohne Ersatz einer peripheren Neuroprothese
04.79.12↔	Transplantation und Transposition von Nerven der Schulter mit epineuraler Naht	04.99.12↔	Entfernung einer peripheren Neuroprothese
04.79.13↔	Transplantation und Transposition eines Nerven des Armes und der Hand mit epineuraler Naht	04.99.99↔	Sonstige Operation an kranialen und peripheren Nerven, sonstige
04.79.14↔	Transplantation und Transposition von Nerven des Rumpfes und der unteren Extremität mit epineuraler Naht	05.0↔	Durchtrennung von sympathischen Nerven oder Ganglien
04.79.19↔	Transplantation und Transposition eines sonstigen Nerven mit epineuraler Naht	05.11↔	Biopsie an einem sympathischen Nerv oder Ganglion
04.79.20↔	Transplantation und Transposition eines Nerven mit interfaszikulärer Naht	05.21↔	Exzision des Ganglion sphenopalatinum
04.79.21↔	Transplantation und Transposition eines extrakraniellen Hirnnerven mit interfaszikulärer Naht	05.22↔	Zervikale Sympathektomie
04.79.22↔	Transplantation und Transposition des Plexus brachialis mit interfaszikulärer Naht	05.23↔	Lumbale Sympathektomie
04.79.23↔	Transplantation und Transposition von Nerven der Schulter mit interfaszikulärer Naht	05.24↔	Präsakrale Sympathektomie
04.79.24↔	Transplantation und Transposition eines Nerven des Armes und der Hand mit interfaszikulärer Naht	05.25↔	Periarterielle Sympathektomie
04.79.25↔	Transplantation und Transposition von Nerven des Rumpfes und der unteren Extremität mit interfaszikulärer Naht	05.26↔	Thorakale Sympathektomie
04.79.29↔	Transplantation und Transposition eines sonstigen Nerven mit interfaszikulärer Naht	05.29↔	Sonstige Sympathektomie und Exzision eines Ganglions
04.79.99↔	Sonstige Neuroplastik, sonstige	05.81↔	Plastische Rekonstruktion an sympathischem Nerv oder Ganglion
04.92.00↔	Implantation oder Ersetzen der Elektrode(n) eines peripheren Neurostimulators, n.n.bez.	05.89↔	Sonstige Operation an sympathischem Nerv oder Ganglion
04.92.10↔	Implantation oder Ersetzen der Elektrode(n) eines temporären peripheren Neurostimulators, Einzelelektrodensystems, Teststimulation	05.9↔	Sonstige Operationen am Nervensystem
04.92.11↔	Implantation oder Ersetzen der Elektrode(n) eines temporären peripheren Neurostimulators, Mehrelektrodensystems, Teststimulation	07.80↔	Thymektomie, n.n.bez.
04.92.20↔	Implantation oder Ersetzen der Elektrode(n) eines permanenten peripheren Neurostimulators, Stabelektrode, Einzelelektrodensystems, perkutan	07.81↔	Sonstige partielle Exzision am Thymus
04.92.21↔	Implantation oder Ersetzen der Elektrode(n) eines permanenten peripheren Neurostimulators, Stabelektrode, Mehrelektrodensystems, perkutan	07.82↔	Sonstige totale Exzision des Thymus
04.92.30↔	Implantation oder Ersetzen der Elektrode(n) eines permanenten peripheren Neurostimulators, Plattenelektrode, Einzelelektrodensystems, offen chirurgisch	07.83↔	Thorakoskopische partielle Exzision am Thymus
04.92.31↔	Implantation oder Ersetzen der Elektrode(n) eines permanenten peripheren Neurostimulators, Plattenelektrode, Mehrelektrodensystems, offen chirurgisch	07.84↔	Thorakoskopische totale Exzision des Thymus
04.92.40↔	Implantation oder Ersetzen einer Vagusnervstimulationselektrode	08.22.00↔	Exzision einer anderen kleineren Läsion am Augenlid, n.n.bez.
04.92.99↔	Implantation oder Ersetzen der Elektrode(n) eines peripheren Neurostimulators, sonstige	08.22.10↔	Exzision einer anderen kleineren Läsion am Augenlid, nicht histographisch kontrolliert (mikrographische Chirurgie)
04.93.00↔	Entfernen der Elektrode(n) eines peripheren Neurostimulators, n.n.bez.	08.22.11↔	Exzision einer anderen kleineren Läsion am Augenlid, histographisch kontrolliert (mikrographische Chirurgie)
04.93.10↔	Entfernen der Elektrode(n) eines peripheren Neurostimulators, Stabelektrode, Einzelelektrodensystem	08.22.99↔	Exzision einer anderen kleineren Läsion am Augenlid, sonstige
04.93.11↔	Entfernen der Elektrode(n) eines peripheren Neurostimulators, Stabelektrode, Mehrelektrodensystem	08.23.00↔	Exzision einer grösseren Läsion am Augenlid, nicht durchgehend, n.n.bez.
		08.23.10↔	Exzision einer grösseren Läsion am Augenlid, nicht durchgehend, nicht histographisch kontrolliert (mikrographische Chirurgie)
		08.23.11↔	Exzision einer grösseren Läsion am Augenlid, nicht durchgehend, histographisch kontrolliert (mikrographische Chirurgie)
		08.23.99↔	Exzision einer grösseren Läsion am Augenlid, nicht durchgehend, sonstige
		08.24.00↔	Exzision einer grösseren Läsion am Augenlid, perforierend, n.n.bez.
		08.24.10↔	Exzision einer grösseren Läsion am Augenlid, perforierend, nicht histographisch kontrolliert (mikrographische Chirurgie)
		08.24.11↔	Exzision einer grösseren Läsion am Augenlid, perforierend, histographisch kontrolliert (mikrographische Chirurgie)
		08.24.99↔	Exzision einer grösseren Läsion am Augenlid, perforierend, sonstige
		08.51↔	Kanthotomie
		08.52↔	Blepharorrhaphie
		08.59.00↔	Sonstige Anpassung der Lidposition, n.n.bez.
		08.59.10↔	Kanthoplastik, n.n.bez.

08.59.11↔	Kanthopexie	38.06.13↔	Inzision der A. hepatica
08.59.12↔	Korrekturoperation bei Epikanthus	38.06.14↔	Inzision der A. lienalis
08.59.99↔	Sonstige Anpassung der Lidposition, sonstige	38.06.15↔	Inzision der A. renalis
08.89.10↔	Plastische Rekonstruktion des Augenlids, medialer oder lateraler Lidwinkel	38.06.16↔	Inzision der A. mesenterialis
08.89.11↔	Plastische Rekonstruktion des Augenlids durch Hebung der Augenbraue	38.06.17↔	Inzision der A. lumbalis
08.89.12↔	Plastische Rekonstruktion des Augenlids durch Entfernung eines Fettgewebeprolapses der Orbita	38.06.18↔	Inzision der A. iliaca
08.89.13↔	Plastische Rekonstruktion des Augenlids durch Oberflächenbehandlung mit Laser	38.06.19↔	Inzision von viszeralen Arterien, sonstige
08.89.14↔	Plastische Rekonstruktion des Augenlids durch sonstige Oberlidverlängerung	38.06.99↔	Inzision von abdominalen Arterien, sonstige
08.89.15↔	Plastische Rekonstruktion des Augenlids durch Unterlidverlängerung	38.11↔	Endarterektomie von intrakraniellen Gefässen
08.89.99↔	Sonstige plastische Rekonstruktion des Augenlids, sonstige	38.21↔	Biopsie eines Blutgefässes
18.21.00↔	Exzision einer präaurikulären Fistel oder eines präaurikulären Sinus, n.n.bez.	38.42↔	Resektion von anderen Blutgefässen an Kopf und Hals mit Ersatz
18.21.10↔	Exzision einer präaurikulären Fistel oder eines präaurikulären Sinus, nicht histographisch kontrolliert	38.66.00↔	Sonstige Exzision von abdominalen Arterien, n.n.bez.
18.21.11↔	Exzision einer präaurikulären Fistel oder eines präaurikulären Sinus, histographisch kontrolliert	38.66.10↔	Sonstige Exzision von viszeralen Arterien, n.n.bez.
18.21.99↔	Exzision einer präaurikulären Fistel oder eines präaurikulären Sinus, sonstige	38.66.11↔	Sonstige Exzision des Truncus coeliacus
18.29.00↔	Exzision oder Destruktion einer anderen Läsion am äusseren Ohr, n.n.bez.	38.66.12↔	Sonstige Exzision der A. gastrica
18.29.01↔	Destruktion einer Läsion am äusseren Ohr oder im äusseren Gehörgang	38.66.13↔	Sonstige Exzision der A. hepatica
18.29.10↔	Exzision einer anderen Läsion am äusseren Ohr oder im äusseren Gehörgang, nicht histographisch kontrolliert	38.66.14↔	Sonstige Exzision der A. lienalis
18.29.11↔	Exzision einer anderen Läsion am äusseren Ohr oder im äusseren Gehörgang, histographisch kontrolliert	38.66.15↔	Sonstige Exzision der A. renalis
18.29.99↔	Exzision oder Destruktion einer anderen Läsion am äusseren Ohr, sonstige	38.66.16↔	Sonstige Exzision der A. mesenterialis
18.31.00↔	Radikale Exzision einer Läsion am äusseren Ohr, n.n.bez.	38.66.17↔	Sonstige Exzision der A. lumbalis
18.31.10↔	Radikale Exzision einer Läsion am äusseren Ohr oder im äusseren Gehörgang oder partielle Resektion der Ohrmuschel, nicht histographisch kontrolliert	38.66.18↔	Sonstige Exzision der A. iliaca
18.31.11↔	Radikale Exzision einer Läsion am äusseren Ohr oder im äusseren Gehörgang oder partielle Resektion der Ohrmuschel, histographisch kontrolliert	38.66.19↔	Sonstige Exzision viszeraler Arterien, sonstige
18.31.19↔	Radikale Exzision einer Läsion am äusseren Ohr, sonstige	38.66.99↔	Sonstige Exzision abdominaler Arterien, sonstige
18.39.10↔	Resektion der Ohrmuschel, total, nicht histographisch kontrolliert	38.82.00↔	Sonstiger chirurgischer Verschluss von Gefässen am Kopf und Hals, n.n.bez.
18.39.11↔	Resektion der Ohrmuschel, total, histographisch kontrolliert	38.82.10↔	Sonstiger chirurgischer Verschluss von extrakraniellen Arterien an Kopf und Hals
18.39.19↔	Sonstige Resektion der Ohrmuschel, sonstige	38.82.20↔	Sonstiger chirurgischer Verschluss von extrakraniellen Venen an Kopf und Hals, n.n.bez.
21.32.10↔	Exzision und lokale Destruktion einer anderen Läsion an der Nase, nicht histographisch kontrolliert	38.82.21↔	Sonstiger chirurgischer Verschluss der V. jugularis
21.32.11↔	Exzision und lokale Destruktion einer anderen Läsion an der Nase, histographisch kontrolliert	38.82.22↔	Sonstiger chirurgischer Verschluss von sonstigen tiefen extrakraniellen Venen an Kopf und Hals
21.4x.00↔	Resektion der Nase, n.n.bez.	38.82.29↔	Sonstiger chirurgischer Verschluss von extrakraniellen Venen an Kopf und Hals, sonstige
21.4x.10↔	Resektion der Nase, partiell, nicht histographisch kontrolliert	38.82.99↔	Sonstiger chirurgischer Verschluss von Gefässen am Kopf und Hals, sonstige
21.4x.11↔	Resektion der Nase, partiell, histographisch kontrolliert	38.84.31↔	Ligatur des Ductus arteriosus apertus
21.4x.20↔	Resektion der Nase, subtotal, nicht histographisch kontrolliert	38.85.00↔	Sonstiger chirurgischer Verschluss von anderen thorakalen Gefässen, n.n.bez.
21.4x.21↔	Resektion der Nase, subtotal, histographisch kontrolliert	38.85.10↔	Sonstiger chirurgischer Verschluss von anderen thorakalen Arterien, n.n.bez.
21.4x.30↔	Resektion der Nase, total, nicht histographisch kontrolliert	38.85.11↔	Sonstiger chirurgischer Verschluss der A. subclavia
21.4x.31↔	Resektion der Nase, total, histographisch kontrolliert	38.85.12↔	Sonstiger chirurgischer Verschluss der A. pulmonalis
21.4x.99↔	Sonstige Resektion der Nase	38.85.13↔	Sonstiger chirurgischer Verschluss des Truncus brachiocephalicus
27.56.10↔	Kleinflächiges Spalthauttransplantat an Lippe und Mund	38.85.19↔	Sonstiger chirurgischer Verschluss von anderen thorakalen Arterien, sonstige
27.56.20↔	Grossflächiges Spalthauttransplantat an Lippe und Mund	38.85.20↔	Sonstiger chirurgischer Verschluss von thorakalen Venen, n.n.bez.
27.56.30↔	Kleinflächige heterologe Hauttransplantation an die Lippe	38.85.21↔	Sonstiger chirurgischer Verschluss der V. cava superior
27.56.40↔	Grossflächig heterologe Hauttransplantation an die Lippe	38.85.22↔	Sonstiger chirurgischer Verschluss der V. pulmonalis
27.56.50↔	Kleinflächige homologe Hauttransplantation an die Lippe	38.85.23↔	Sonstiger chirurgischer Verschluss der V. subclavia
27.56.60↔	Grossflächig homologe Hauttransplantation an die Lippe	38.85.28↔	Sonstiger chirurgischer Verschluss von sonstigen tiefen thorakalen Venen
27.56.99↔	Sonstiges Hauttransplantat an Lippe und Mund, sonstige	38.85.29↔	Sonstiger chirurgischer Verschluss von thorakalen Venen, sonstige
29.92↔	Durchtrennung des N. glossopharyngeus	38.85.99↔	Sonstiger chirurgischer Verschluss von anderen thorakalen Gefässen, sonstige
31.91↔	Durchtrennung des N. laryngeus	38.86.00↔	Sonstiger chirurgischer Verschluss von abdominalen Arterien, n.n.bez.
33.31↔	Destruktion des N. phrenicus für Lungenkollaps	38.86.10↔	Sonstiger chirurgischer Verschluss von viszeralen Arterien, n.n.bez.
34.23.20↔	Offene Biopsie an der Brustwand	38.86.11↔	Sonstiger chirurgischer Verschluss des Truncus coeliacus
38.06.00↔	Inzision von abdominalen Arterien, n.n.bez.	38.86.12↔	Sonstiger chirurgischer Verschluss der A. gastrica
38.06.10↔	Inzision von viszeralen Arterien, n.n.bez.	38.86.13↔	Sonstiger chirurgischer Verschluss der A. hepatica
38.06.11↔	Inzision des Truncus coeliacus	38.86.14↔	Sonstiger chirurgischer Verschluss der A. lienalis
38.06.12↔	Inzision der A. gastrica	38.86.15↔	Sonstiger chirurgischer Verschluss der A. renalis
		38.86.16↔	Sonstiger chirurgischer Verschluss der A. mesenterialis
		38.86.17↔	Sonstiger chirurgischer Verschluss der A. iliaca

38.86.19↔	Sonstiger chirurgischer Verschluss von viszeralen Arterien, sonstige	39.59.64↔	Sonstige plastische Rekonstruktion A. hepatica
38.86.99↔	Sonstiger chirurgischer Verschluss von abdominalen Arterien, sonstige	39.59.65↔	Sonstige plastische Rekonstruktion der A. lienalis
38.87.00↔	Sonstiger chirurgischer Verschluss von abdominalen Venen, n.n.bez.	39.59.66↔	Sonstige plastische Rekonstruktion der A. renalis
38.87.10↔	Sonstiger chirurgischer Verschluss von tiefen abdominalen Venen, n.n.bez.	39.59.67↔	Sonstige plastische Rekonstruktion der A. mesenterica
38.87.11↔	Sonstiger chirurgischer Verschluss der V. cava inferior	39.59.68↔	Sonstige plastische Rekonstruktion der A. iliaca
38.87.12↔	Sonstiger chirurgischer Verschluss der V. iliaca communis und V. iliaca interna	39.59.69↔	Sonstige plastische Rekonstruktion von abdominalen Arterien, sonstige
38.87.19↔	Sonstiger chirurgischer Verschluss von tiefen abdominalen Venen, sonstige	39.59.70↔	Sonstige plastische Rekonstruktion von abdominalen Venen, n.n.bez.
38.87.99↔	Sonstiger chirurgischer Verschluss von abdominalen Venen, sonstige	39.59.71↔	Sonstige plastische Rekonstruktion der V. cava inferior
39.50.00↔	Angioplastik oder Atherektomie an sonstigem(n) Nicht-Herzkranzgefäss(en), n.n.bez.	39.59.72↔	Sonstige plastische Rekonstruktion der V. iliaca
39.50.10↔	Angioplastik oder Atherektomie an sonstigem(n) Nicht-Herzkranzgefäss(en) mit Ballon, n.n.bez.	39.59.79↔	Sonstige plastische Rekonstruktion von abdominalen Venen, sonstige
39.50.11↔	Angioplastik oder Atherektomie an sonstigem(n) Nicht-Herzkranzgefäss(en) mit einfacher Ballon	39.59.80↔	Sonstige plastische Rekonstruktion von Gefässen der unteren Extremität, n.n.bez.
39.50.12↔	Angioplastik oder Atherektomie an sonstigem(n) Nicht-Herzkranzgefäss(en) mit cutting Ballon	39.59.81↔	Sonstige plastische Rekonstruktion von Arterien der unteren Extremität
39.50.13↔	Angioplastik oder Atherektomie an sonstigem(n) Nicht-Herzkranzgefäss(en) mit Kryoplastie-Ballon	39.59.82↔	Sonstige plastische Rekonstruktion der V. femoralis
39.50.14↔	Angioplastik oder Atherektomie an sonstigem(n) Nicht-Herzkranzgefäss(en) mit Drug eluting Ballon	39.59.83↔	Sonstige plastische Rekonstruktion der V. poplitea
39.50.19↔	Angioplastik oder Atherektomie an sonstigem(n) Nicht-Herzkranzgefäss(en) mit sonstiger Ballon	39.59.88↔	Sonstige plastische Rekonstruktion von sonstigen tiefen Venen der unteren Extremität
39.50.20↔	Angioplastik Blade- Laserangioplastie an sonstigem(n) Nicht-Herzkranzgefäss(en)	39.59.89↔	Sonstige plastische Rekonstruktion von Gefässen der unteren Extremität, sonstige
39.50.21↔	Angioplastik Thrombektomie an sonstigem(n) Nicht-Herzkranzgefäss(en)	39.59.90↔	Sonstige plastische Rekonstruktion eines Gefässes, Venenklappenplastik
39.50.99↔	Angioplastik oder Atherektomie an sonstigem(n) Nicht-Herzkranzgefäss(en), sonstige	39.75.11↔	Perkutan-transluminale Gefässintervention, sonstige Gefässe, Rotationsthrömbektomie
39.59.10↔	Transposition von Arterien, n.n.bez.	39.8x.00↔	Operationen am Glomus caroticum, Sinus caroticus und anderen Paraganglien, n.n.bez.
39.59.30↔	Sonstige plastische Rekonstruktion von Gefässen an Kopf und Hals, n.n.bez.	39.8x.10↔	Exploration des Glomus caroticum und anderer Paraganglien
39.59.31↔	Sonstige plastische Rekonstruktion eines intrakraniellen Gefässes	39.8x.11↔	Exzision des Glomus caroticum und anderer Paraganglien
39.59.32↔	Sonstige plastische Rekonstruktion der extrakraniellen A. vertebralis	39.8x.20↔	Implantation oder Ersetzen eines Impulsgenerators zur Aktivierung des Baroreflexes
39.59.33↔	Sonstige plastische Rekonstruktion von extrakraniellen Arterien an Kopf und Hals, sonstige	39.8x.21↔	Revision ohne Ersatz eines Impulsgenerators zur Aktivierung des Baroreflexes
39.59.34↔	Sonstige plastische Rekonstruktion der V. jugularis	39.8x.22↔	Entfernen eines Impulsgenerators zur Aktivierung des Baroreflexes
39.59.39↔	Sonstige plastische Rekonstruktion von Gefässen an Kopf und Hals, sonstige	39.8x.30↔	Implantation oder Ersetzen einer (von) Elektrode(n) zur Aktivierung des Baroreflexes
39.59.40↔	Sonstige plastische Rekonstruktion von Gefässen der oberen Extremität, n.n.bez.	39.8x.31↔	Revision ohne Ersatz einer (von) Elektrode(n) zur Aktivierung des Baroreflexes
39.59.41↔	Sonstige plastische Rekonstruktion von Arterien der oberen Extremität	39.8x.32↔	Entfernen einer (von) Elektrode(n) zur Aktivierung des Baroreflexes
39.59.42↔	Sonstige plastische Rekonstruktion der V. subclavia, V. axillaris und V. brachiocephalica	39.8x.99↔	Operationen am Glomus caroticum, Sinus caroticus und anderen Paraganglien, sonstige
39.59.48↔	Sonstige plastische Rekonstruktion von sonstigen tiefen Venen der oberen Extremität	39.99.10↔	Aortopexie
39.59.49↔	Sonstige plastische Rekonstruktion von Gefässen der oberen Extremität, sonstige	39.99.20↔	Operationen bei kongenitalen Gefässanomalien, n.n.bez.
39.59.50↔	Sonstige plastische Rekonstruktion von thorakalen Gefässen, n.n.bez.	39.99.22↔	Operationen bei kongenitalen Anomalien der A. oder V. pulmonalis oder bei A. lusoria
39.59.51↔	Sonstige plastische Rekonstruktion der thorakalen Aorta	39.99.23↔	Operationen bei kongenitalen Anomalien der V. cava
39.59.52↔	Sonstige plastische Rekonstruktion der A. pulmonalis	39.99.24↔	Operationen bei kongenitalen Kollateralgefässen und Unifokalisierung
39.59.53↔	Sonstige plastische Rekonstruktion von thorakalen Arterien, sonstige	39.99.30↔	Katheterinterventioneller Verschluss des Ductus arteriosus Botalli, n.n.bez.
39.59.54↔	Sonstige plastische Rekonstruktion der V. pulmonalis	39.99.31↔	Katheterinterventioneller Verschluss des Ductus arteriosus Botalli, mit Coil
39.59.55↔	Sonstige plastische Rekonstruktion der V. cava superior	39.99.32↔	Katheterinterventioneller Verschluss des Ductus arteriosus Botalli, mit Amplatz-Ductus-Occluder
39.59.59↔	Sonstige plastische Rekonstruktion von thorakalen Gefässen, sonstige	39.99.38↔	Katheterinterventioneller Verschluss des Ductus arteriosus Botalli, sonstige
39.59.60↔	Sonstige plastische Rekonstruktion von abdominalen Arterien, n.n.bez.	39.99.39↔	Operationen bei sonstigen kongenitalen Gefässanomalien
39.59.61↔	Sonstige plastische Rekonstruktion der abdominalen Aorta	40.11.10↔	Offene (Inzisions-) Biopsie eines mediastinalen, paraaortalen, iliakalen oder pelvinen Lymphknotens
39.59.62↔	Sonstige plastische Rekonstruktion des Truncus coeliacus	40.11.11↔	Offene (Inzisions-) Biopsie eines zervikalen, supraclaviculären, axillären oder inguinalen Lymphknotens
39.59.63↔	Sonstige plastische Rekonstruktion der A. gastrica	44.01↔	Trunkuläre Vagotomie
		79.24↔	Offene Reposition einer Fingerfraktur ohne innere Knochenfixation
		80.81.00↔	Sonstige lokale Exzision oder Destruktion einer Gelenksläsion an der Schulter, n.n.bez.
		80.81.10↔	Débridement am Humeroglenoidalgelenk
		80.81.11↔	Zystenexstirpation am Humeroglenoidalgelenk

80.81.19↔	Sonstige lokale Exzision oder Destruktion am Humero Glenoidalgelenk	80.89.00↔	Sonstige lokale Exzision oder Destruktion einer Gelenkläsion an anderer bezeichneter Lokalisation, n.n.bez.
80.81.20↔	Débridement am Akromioklavikulargelenk	80.89.20↔	Arthroskopische lokale Exzision oder Destruktion einer Gelenkläsion am Iliosakralgelenk
80.81.21↔	Zystenexstirpation am Akromioklavikulargelenk	80.89.21↔	Débridement am Iliosakralgelenk
80.81.29↔	Sonstige lokale Exzision oder Destruktion am Akromioklavikulargelenk	80.89.22↔	Zystenexstirpation am Iliosakralgelenk
80.81.99↔	Sonstige lokale Exzision oder Destruktion einer Gelenkläsion an der Schulter, sonstige	80.89.29↔	Sonstige lokale Exzision oder Destruktion am Iliosakralgelenk
80.82.00↔	Sonstige lokale Exzision oder Destruktion einer Gelenkläsion am Ellenbogen, n.n.bez.	80.91.10↔	Arthroskopische Exzision am Humero Glenoidalgelenk
80.82.10↔	Arthroskopische lokale Exzision oder Destruktion einer Gelenkläsion am Ellenbogen	80.91.11↔	Sonstige Exzision am Humero Glenoidalgelenk
80.82.11↔	Débridement am Ellenbogengelenk	80.91.20↔	Arthroskopische Exzision am Akromioklavikulargelenk
80.82.12↔	Zystenexstirpation am Ellenbogengelenk	80.91.21↔	Sonstige Exzision am Akromioklavikulargelenk
80.82.99↔	Sonstige lokale Exzision oder Destruktion einer Gelenkläsion am Ellenbogen, sonstige	80.92.10↔	Arthroskopische Exzision am Ellenbogen
80.83.00↔	Sonstige lokale Exzision oder Destruktion einer Gelenkläsion am Handgelenk, n.n.bez.	80.92.11↔	Entnahme eines Knorpeltransplantates am Ellenbogengelenk
80.83.10↔	Arthroskopische lokale Exzision oder Destruktion einer Gelenkläsion am Handgelenk	80.93.11↔	Entnahme eines Knorpeltransplantates am Handgelenk
80.83.11↔	Débridement am Handgelenk	80.93.12↔	Resektion des Discus triangularis am Handgelenk
80.83.12↔	Zystenexstirpation am Handgelenk	80.95.10↔	Arthroskopische Exzision am Hüftgelenk
80.83.99↔	Sonstige lokale Exzision oder Destruktion einer Gelenkläsion am Handgelenk, sonstige	80.95.11↔	Entnahme eines Knorpeltransplantates am Hüftgelenk
80.85.00↔	Sonstige lokale Exzision oder Destruktion einer Gelenkläsion an der Hüfte, n.n.bez.	80.95.99↔	Sonstige Exzision am Hüftgelenk, sonstige
80.85.10↔	Arthroskopische lokale Exzision oder Destruktion einer Gelenkläsion an der Hüfte	80.96.10↔	Arthroskopische Exzision am Kniegelenk
80.85.11↔	Débridement am Hüftgelenk	80.96.20↔	Entnahme eines Knorpeltransplantates am Kniegelenk, arthroskopisch
80.85.12↔	Zystenexstirpation am Hüftgelenk	80.96.21↔	Entnahme eines Knorpeltransplantates am Kniegelenk, offen chirurgisch
80.85.99↔	Sonstige lokale Exzision oder Destruktion einer Gelenkläsion an der Hüfte, sonstige	80.97.00↔	Sonstige Exzision am Sprunggelenk, n.n.bez.
80.86.00↔	Sonstige lokale Exzision oder Destruktion einer Gelenkläsion am Knie, n.n.bez.	80.97.10↔	Arthroskopische Exzision am oberen Sprunggelenk
80.86.10↔	Arthroskopische lokale Exzision oder Destruktion am Kniegelenk	80.97.11↔	Sonstige Exzision am oberen Sprunggelenk
80.86.11↔	Débridement am Kniegelenk	80.97.20↔	Arthroskopische Exzision am unteren Sprunggelenk
80.86.12↔	Zystenexstirpation am Kniegelenk	80.97.21↔	Sonstige Exzision am unteren Sprunggelenk
80.86.13↔	Exzision eines Meniskusganglions am Kniegelenk	80.97.30↔	Entnahme eines Knorpeltransplantates am Sprunggelenk
80.86.99↔	Sonstige lokale Exzision oder Destruktion einer Gelenkläsion am Knie, sonstige	80.97.99↔	Sonstige Exzision am Sprunggelenk, sonstige
80.87.00↔	Sonstige lokale Exzision oder Destruktion einer Gelenkläsion am Sprunggelenk, n.n.bez.	80.98.00↔	Sonstige Exzision an Fuss- und Zehengelenk, n.n.bez.
80.87.10↔	Arthroskopische lokale Exzision oder Destruktion einer Gelenkläsion am oberen Sprunggelenk	80.98.10↔	Arthroskopische Exzision an Fuss- und Zehengelenken
80.87.11↔	Débridement am oberen Sprunggelenk	80.98.11↔	Sonstige Exzision am Metatarsophalangealgelenk
80.87.12↔	Zystenexstirpation am oberen Sprunggelenk	80.98.12↔	Sonstige Exzision an sonstigen Fussgelenken
80.87.19↔	Sonstige lokale Exzision oder Destruktion einer Gelenkläsion am oberen Sprunggelenk	80.98.13↔	Sonstige Exzision an Zehengelenken
80.87.20↔	Arthroskopische lokale Exzision oder Destruktion einer Gelenkläsion am unteren Sprunggelenk	80.98.99↔	Sonstige Exzision an Fuss- und Zehengelenk, sonstige
80.87.21↔	Débridement am unteren Sprunggelenk	80.99.10↔	Arthroskopische Exzision am Sternoklavikulargelenk
80.87.22↔	Zystenexstirpation am unteren Sprunggelenk	80.99.11↔	Sonstige Exzision am Sternoklavikulargelenk
80.87.29↔	Sonstige lokale Exzision oder Destruktion einer Gelenkläsion am unteren Sprunggelenk	80.99.20↔	Arthroskopische Exzision am Iliosakralgelenk
80.87.99↔	Sonstige lokale Exzision oder Destruktion einer Gelenkläsion am Sprunggelenk, sonstige	80.99.21↔	Sonstige Exzision am Iliosakralgelenk
80.88.00↔	Sonstige lokale Exzision oder Destruktion einer Gelenkläsion an Fuss und Zehen, n.n.bez.	80.99.30↔	Arthroskopische Exzision an der Symphyse
80.88.10↔	Arthroskopische lokale Exzision oder Destruktion einer Gelenkläsion an Fuss und Zehen	80.99.31↔	Sonstige Exzision an der Symphyse
80.88.20↔	Débridement am Metatarsophalangealgelenk	81.25↔	Arthrothese am Radiokarpalgelenk
80.88.21↔	Zystenexstirpation am Metatarsophalangealgelenk	81.44.10↔	Stabilisierung der Patella, Retinakulumspaltung, lateral
80.88.29↔	Sonstige lokale Exzision oder Destruktion am Metatarsophalangealgelenk	81.44.11↔	Stabilisierung der Patella, Retinakulumspaltung, lateral mit Zügelungsoperation
80.88.30↔	Débridement an Zehengelenken	81.44.12↔	Stabilisierung der Patella, Verlagerung des Patellarsehnenansatzes
80.88.40↔	Débridement an sonstigen Fussgelenken	81.44.13↔	Stabilisierung der Patella, Verlagerung des Patellarsehnenansatzes mit Knochenspan
80.88.50↔	Zystenexstirpation an sonstigen Gelenken von Fuss und Zehen	81.44.14↔	Stabilisierung der Patella mittels MPFL (Mediales Patello-Femorales Ligament)-Plastik
80.88.59↔	Sonstige lokale Exzision oder Destruktion an sonstigen Gelenken von Fuss und Zehen	81.44.99↔	Stabilisierung der Patella, sonstige
80.88.99↔	Sonstige lokale Exzision oder Destruktion einer Gelenkläsion an Fuss und Zehen, sonstige	81.45.10↔	Rekonstruktion des vorderen Kreuzbandes mit autogener Patellarsehne, arthroskopisch
		81.45.11↔	Rekonstruktion des hinteren Kreuzbandes mit autogener Patellarsehne, arthroskopisch
		81.45.12↔	Rekonstruktion des vorderen Kreuzbandes mit Semitendinosus- und/oder Gracilis-Sehne, arthroskopisch
		81.45.13↔	Rekonstruktion des hinteren Kreuzbandes mit Semitendinosus- und/oder Gracilis-Sehne, arthroskopisch
		81.45.14↔	Rekonstruktion des vorderen Kreuzbandes mit alloplastischem Bandersatz und alloplastischer Bandunterstützung, arthroskopisch
		81.45.19↔	Sonstige Rekonstruktion an den Kreuzbändern, arthroskopisch
		81.45.20↔	Rekonstruktion des vorderen Kreuzbandes mit autogener Patellarsehne, offen chirurgisch
		81.45.21↔	Rekonstruktion des hinteren Kreuzbandes mit autogener Patellarsehne, offen chirurgisch
		81.45.22↔	Rekonstruktion des vorderen Kreuzbandes mit Semitendinosus- und/oder Gracilis-Sehne, offen chirurgisch

81.45.23↔	Rekonstruktion des hinteren Kreuzbandes mit Semitendinosus- und/oder Gracilis-Sehne, offen chirurgisch	82.82↔	Plastische Rekonstruktion einer Spalthand
81.45.24↔	Rekonstruktion des vorderen Kreuzbandes mit alloplastischem Bandersatz und alloplastischer Bandunterstützung, offen chirurgisch	82.83↔	Plastische Rekonstruktion bei Makrodaktylie
81.45.29↔	Sonstige Rekonstruktion an den Kreuzbändern, offen chirurgisch	82.85↔	Sonstige Tenodese an der Hand
81.45.99↔	Sonstige Rekonstruktion an den Kreuzbändern, sonstige	82.86.00↔	Sonstige Tenoplastik an der Hand, n.n.bez.
81.71.00↔	Arthroplastik mit Implantat am Metakarpophalangeal- und Interphalangealgelenk, n.n.bez.	82.86.10↔	Tenoplastik von Beugesehnen der Hand
81.71.10↔	Implantation einer sonstigen Fingergelenkendoprothese	82.86.11↔	Schaffung eines Transplantlagers für Sehnen an der Hand
81.71.99↔	Arthroplastik mit Implantat am Metakarpophalangeal- und Interphalangealgelenk, sonstige	82.86.12↔	Revision ohne Ersatz eines Sehnenimplantats an der Hand
81.72↔	Arthroplastik ohne Implantat am Metakarpophalangeal- und Interphalangealgelenk	82.86.13↔	Wechsel eines Sehnenimplantats an der Hand
81.74.00↔	Arthroplastik mit Implantat am Karpokarpal- oder Karpometakarpalgelenk, n.n.bez.	82.86.99↔	Sonstige Tenoplastik an der Hand, sonstige
81.74.10↔	Implantation einer Daumensattelgelenkendoprothese	82.89.10↔	Sehnenscheidenplastik an der Hand
81.74.99↔	Arthroplastik mit Implantat am Karpokarpal- oder Karpometakarpalgelenk, sonstige	82.89.11↔	Knöcherne Refixation von Bänder der Handwurzel und Mittelhand
81.93.00↔	Naht an Kapsel oder Ligament der oberen Extremitäten, n.n.bez.	82.89.12↔	Knöcherne Refixation von sonstigen Bänder der Hand
81.93.10↔	Naht des Bandapparates der Klavikula	82.89.13↔	Gelenkübergreifende Weichteildistraktion bei kongenitalen Anomalien der Hand
81.93.20↔	Naht des radioulnaren Ringbandes	82.89.14↔	Radialisierung bei kongenitalen Anomalien der Hand
81.93.21↔	Naht des distalen radioulnaren Bandapparates	82.89.15↔	Resektion von Schnürringen mit plastischer Rekonstruktion bei kongenitalen Anomalien der Hand
81.93.30↔	Naht an Kapsel oder Ligament der oberen Extremitäten, Handwurzel und Mittelhand	82.89.16↔	Transfer einer Zehe als Fingersersatz
81.93.99↔	Naht an Kapsel oder Ligament der oberen Extremitäten, sonstige	83.43.10↔	Entnahme eines myokutanen Lappens zur Transplantation
82.12↔	Fasziotomie der Hand	83.43.11↔	Entnahme eines osteomyokutanen oder osteofasziokutanen Lappens zur Transplantation
82.32↔	Exzision einer Handsehne zur Transplantation	83.43.12↔	Entnahme eines sonstigen Lappentransplantates mit mikrovaskulärer Anastomosierung aus Muskel oder Faszie
82.34↔	Exzision von Muskel oder Faszie der Hand zur Transplantation	83.43.99↔	Exzision von Muskel oder Faszie zur Transplantation, sonstige
82.35.00↔	Sonstige Fasziotomie der Hand, n.n.bez.	83.71.10↔	Sehnenvorverlagerung, Kopf und Hals
82.35.10↔	Fasziotomie der Hohlhand	83.71.11↔	Sehnenvorverlagerung, Schulter und Axilla
82.35.11↔	Fasziotomie der Hand und Finger mit Neurolyse	83.71.12↔	Sehnenvorverlagerung, Oberarm und Ellenbogen
82.35.12↔	Fasziotomie der Hand und Finger mit Neurolyse und Arteriolyse	83.71.13↔	Sehnenvorverlagerung, Unterarm
82.35.13↔	Fasziotomie der Hand und Finger mit Arthrolyse	83.71.14↔	Sehnenvorverlagerung, Brustwand, Bauch und Rücken
82.35.99↔	Sonstige Fasziotomie der Hand, sonstige	83.71.15↔	Sehnenvorverlagerung, Leisten- und Genitalregion und Gesäss
82.39.00↔	Sonstige Exzision von Weichteilen der Hand, n.n.bez.	83.71.16↔	Sehnenvorverlagerung, Untere Extremität
82.39.10↔	Sonstige Exzision von Weichteilen der Hand, Exzision von Sehnenscheiden der Hand	83.71.19↔	Sehnenvorverlagerung, Andere Lokalisation
82.39.99↔	Sonstige Exzision von Weichteilen der Hand, sonstige	83.71.99↔	Sehnenvorverlagerung, sonstige
82.46.00↔	Naht an Muskel oder Faszie der Hand, n.n.bez.	83.75.10↔	Sehnentransfer oder -transplantation, Kopf und Hals
82.46.10↔	Naht an einer Faszie der Hand	83.75.11↔	Sehnentransfer oder -transplantation, Schulter und Axilla
82.46.20↔	Naht an einem Muskel der Hand	83.75.12↔	Sehnentransfer oder -transplantation, Oberarm und Ellenbogen
82.46.99↔	Naht an Muskel oder Faszie der Hand, sonstige	83.75.13↔	Sehnentransfer oder -transplantation, Unterarm
82.51↔	Verlängerung einer Sehne der Hand	83.75.14↔	Sehnentransfer oder -transplantation, Brustwand, Bauch und Rücken
82.52↔	Verkürzung einer Sehne der Hand	83.75.15↔	Sehnentransfer oder -transplantation, Leisten- und Genitalregion und Gesäss
82.53↔	Reinsertion einer Sehne der Hand	83.75.16↔	Sehnentransfer oder -transplantation, Untere Extremität
82.54↔	Reinsertion eines Muskels der Hand	83.75.19↔	Sehnentransfer oder -transplantation, Andere Lokalisation
82.55↔	Sonstige Längenänderung an Muskel oder Sehne der Hand	83.75.99↔	Sehnentransfer oder -transplantation, sonstige
82.56↔	Sonstiger Transfer oder Transplantation einer Sehne der Hand	83.76.10↔	Sonstige Sehnentransposition, Kopf und Hals
82.57.00↔	Sonstige Transposition einer Sehne der Hand, n.n.bez.	83.76.11↔	Sonstige Sehnentransposition, Schulter und Axilla
82.57.10↔	Sonstige Transposition einer Sehne der Hand, Transposition einer Beugesehne der Hand	83.76.12↔	Sonstige Sehnentransposition, Oberarm und Ellenbogen
82.57.99↔	Sonstige Transposition einer Sehne der Hand, sonstige	83.76.13↔	Sonstige Sehnentransposition, Unterarm
82.58↔	Sonstiger Transfer oder Transplantation eines Handmuskels	83.76.14↔	Sonstige Sehnentransposition, Brustwand und Rücken
82.59↔	Sonstige Transposition eines Handmuskels	83.76.15↔	Sonstige Sehnentransposition, Leisten- und Genitalregion und Gesäss
82.61↔	Pollisation mit Übertragung von Nerven und Blutversorgung	83.76.16↔	Sonstige Sehnentransposition, Untere Extremität
82.69↔	Sonstige Rekonstruktion des Daumens	83.76.19↔	Sonstige Sehnentransposition, Andere Lokalisation
82.71↔	Rekonstruktion eines Ringbandes	83.76.99↔	Sonstige Sehnentransposition, sonstige
82.72.00↔	Plastische Operation an der Hand mit Muskel- oder Faszien-Transplantat, n.n.bez.	83.79↔	Sonstige Muskeltransposition
82.72.10↔	Plastische Operation mit Muskel- oder Faszien-Transplantat an einem Finger	83.81.10↔	Sehnentransplantation, Kopf und Hals
82.72.11↔	Plastische Operation mit Muskel- oder Faszien-Transplantat an sonstigen Teilen der Hand	83.81.11↔	Sehnentransplantation, Schulter und Axilla
82.72.99↔	Plastische Operation an der Hand mit Muskel- oder Faszien-Transplantat, sonstiges	83.81.12↔	Sehnentransplantation, Oberarm und Ellenbogen
82.79↔	Plastische Operation an der Hand mit anderem Transplantat oder Implantat	83.81.13↔	Sehnentransplantation, Unterarm
82.81↔	Transfer eines Fingers, ausgenommen Daumen	83.81.14↔	Sehnentransplantation, Brustwand, Bauch und Rücken
		83.81.15↔	Sehnentransplantation, Leisten- und Genitalregion und Gesäss
		83.81.16↔	Sehnentransplantation, Untere Extremität
		83.81.19↔	Sehnentransplantation, Andere Lokalisation
		83.81.99↔	Sehnentransplantation, sonstige
		83.82.10↔	Faszientransplantation, Kopf und Hals
		83.82.11↔	Faszientransplantation, Schulter und Axilla
		83.82.12↔	Faszientransplantation, Oberarm und Ellenbogen
		83.82.13↔	Faszientransplantation, Unterarm
		83.82.14↔	Faszientransplantation, Brustwand, Bauch und Rücken
		83.82.15↔	Faszientransplantation, Leisten- und Genitalregion und Gesäss

83.82.16↔	Faszientransplantation, Untere Extremität	86.4x.20↔	Radikale Exzision einer Hautläsion am Kopf mit Transplantation oder Transposition von Haut
83.82.19↔	Faszientransplantation, Andere Lokalisation	86.4x.21↔	Radikale Exzision einer Hautläsion des Halses mit Transplantation oder Transposition von Haut
83.82.20↔	Transplantation eines lokalen Muskel- oder Faszienlappens, Kopf und Hals	86.4x.22↔	Radikale Exzision einer Hautläsion an Schulter und Axilla mit Transplantation oder Transposition von Haut
83.82.21↔	Transplantation eines lokalen Muskel- oder Faszienlappens, Schulter und Axilla	86.4x.23↔	Radikale Exzision einer Hautläsion an Oberarm und Ellenbogen mit Transplantation oder Transposition von Haut
83.82.22↔	Transplantation eines lokalen Muskel- oder Faszienlappens, Oberarm und Ellenbogen	86.4x.24↔	Radikale Exzision einer Hautläsion des Unterarmes mit Transplantation oder Transposition von Haut
83.82.23↔	Transplantation eines lokalen Muskel- oder Faszienlappens, Unterarm	86.4x.25↔	Radikale Exzision einer Hautläsion der Hand mit Transplantation oder Transposition von Haut
83.82.24↔	Transplantation eines lokalen Muskel- oder Faszienlappens, Brustwand, Bauch und Rücken	86.4x.26↔	Radikale Exzision einer Hautläsion an Brustwand und Rücken mit Transplantation oder Transposition von Haut
83.82.25↔	Transplantation eines lokalen Muskel- oder Faszienlappens, Leisten- und Genitalregion und Gesäss	86.4x.27↔	Radikale Exzision einer Hautläsion an die Bauchregion mit Transplantation oder Transposition von Haut
83.82.26↔	Transplantation eines lokalen Muskel- oder Faszienlappens, Untere Extremität	86.4x.28↔	Radikale Exzision einer Hautläsion der Leisten- und Genitalregion mit Transplantation oder Transposition von Haut
83.82.29↔	Transplantation eines lokalen Muskel- oder Faszienlappens, Andere Lokalisation	86.4x.29↔	Radikale Exzision einer Hautläsion anderer Lokalisation mit Transplantation oder Transposition von Haut
83.82.30↔	Transplantation eines osteomyokutanen oder osteofasziokutanen Lappens, Kopf und Hals	86.4x.2a↔	Radikale Exzision einer Hautläsion am Gesäss mit Transplantation oder Transposition von Haut
83.82.31↔	Transplantation eines osteomyokutanen oder osteofasziokutanen Lappens, Schulter und Axilla	86.4x.2b↔	Radikale Exzision einer Hautläsion der unteren Extremität mit Transplantation oder Transposition von Haut
83.82.32↔	Transplantation eines osteomyokutanen oder osteofasziokutanen Lappens, Oberarm und Ellenbogen	86.61.10↔	Kleinflächiges Vollhauttransplantat an die Hand
83.82.33↔	Transplantation eines osteomyokutanen oder osteofasziokutanen Lappens, Unterarm	86.61.20↔	Grossflächiges Vollhauttransplantat an die Hand
83.82.34↔	Transplantation eines osteomyokutanen oder osteofasziokutanen Lappens, Brustwand, Bauch und Rücken	86.61.99↔	Vollhauttransplantat an die Hand, sonstige
83.82.35↔	Transplantation eines osteomyokutanen oder osteofasziokutanen Lappens, Leisten- und Genitalregion und Gesäss	86.62.10↔	Kleinflächiges Spalthauttransplantat an die Hand
83.82.36↔	Transplantation eines osteomyokutanen oder osteofasziokutanen Lappens, Untere Extremität	86.62.20↔	Grossflächiges Spalthauttransplantat an die Hand
83.82.39↔	Transplantation eines osteomyokutanen oder osteofasziokutanen Lappens, Andere Lokalisation	86.62.99↔	Sonstiges Hauttransplantat an die Hand, sonstiges
83.82.40↔	Transplantation eines sonstigen Lappentransplantates mit mikrovaskulärer Anastomosierung aus Muskel oder Faszie, Kopf und Hals	86.63.10↔	Kleinflächiges Vollhauttransplantat an den Kopf (außer Lippe und Mund)
83.82.41↔	Transplantation eines sonstigen Lappentransplantates mit mikrovaskulärer Anastomosierung aus Muskel oder Faszie, Schulter und Axilla	86.63.11↔	Kleinflächiges Vollhauttransplantat an den Hals
83.82.42↔	Transplantation eines sonstigen Lappentransplantates mit mikrovaskulärer Anastomosierung aus Muskel oder Faszie, Oberarm und Ellenbogen	86.63.12↔	Kleinflächiges Vollhauttransplantat an Schulter und Oberarm
83.82.43↔	Transplantation eines sonstigen Lappentransplantates mit mikrovaskulärer Anastomosierung aus Muskel oder Faszie, Unterarm	86.63.13↔	Kleinflächiges Vollhauttransplantat an den Unterarm
83.82.44↔	Transplantation eines sonstigen Lappentransplantates mit mikrovaskulärer Anastomosierung aus Muskel oder Faszie, Brustwand, Bauch und Rücken	86.63.15↔	Kleinflächiges Vollhauttransplantat an Brustwand, Bauch und Rücken
83.82.45↔	Transplantation eines sonstigen Lappentransplantates mit mikrovaskulärer Anastomosierung aus Muskel oder Faszie, Leisten- und Genitalregion und Gesäss	86.63.16↔	Kleinflächiges Vollhauttransplantat an die Leisten- und Genitalregion
83.82.46↔	Transplantation eines sonstigen Lappentransplantates mit mikrovaskulärer Anastomosierung aus Muskel oder Faszie, Untere Extremität	86.63.17↔	Kleinflächiges Vollhauttransplantat an das Gesäss
83.82.47↔	Transplantation eines sonstigen Lappentransplantates mit mikrovaskulärer Anastomosierung aus Muskel oder Faszie, Andere Lokalisation	86.63.18↔	Kleinflächiges Vollhauttransplantat an Oberschenkel und Unterschenkel
83.82.99↔	Muskel- oder Faszientransplantation, sonstige	86.63.19↔	Kleinflächiges Vollhauttransplantat an andere Lokalisation
83.92↔	Einsetzen oder Ersetzen eines Skelettmuskelstimulators	86.63.1a↔	Kleinflächiges Vollhauttransplantat am Fuss
86.4x.10↔	Radikale Exzision einer Hautläsion am Kopf mit histographischer Kontrolle	86.63.20↔	Grossflächiges Vollhauttransplantat an den Kopf (ausser Lippe und Mund)
86.4x.11↔	Radikale Exzision einer Hautläsion des Halses mit histographischer Kontrolle	86.63.21↔	Grossflächiges Vollhauttransplantat an den Hals
86.4x.13↔	Radikale Exzision einer Hautläsion an Unterarm und Hand mit histographischer Kontrolle	86.63.22↔	Grossflächiges Vollhauttransplantat an Schulter und Oberarm
86.4x.17↔	Radikale Exzision einer Hautläsion an Leisten- und Genitalregion und Gesäss mit histographischer Kontrolle	86.63.23↔	Grossflächiges Vollhauttransplantat an den Unterarm
86.4x.18↔	Radikale Exzision einer Hautläsion der unteren Extremität mit histographischer Kontrolle	86.63.25↔	Grossflächiges Vollhauttransplantat an Brustwand, Bauch und Rücken
86.4x.19↔	Radikale Exzision einer Hautläsion anderer Lokalisation mit histographischer Kontrolle	86.63.26↔	Grossflächiges Vollhauttransplantat an die Leisten- und Genitalregion
		86.63.27↔	Grossflächiges Vollhauttransplantat an das Gesäss
		86.63.28↔	Grossflächiges Vollhauttransplantat an Oberschenkel und Unterschenkel
		86.63.29↔	Grossflächiges Vollhauttransplantat, andere Lokalisation
		86.63.2a↔	Grossflächiges Vollhauttransplantat an den Fuss
		86.63.99↔	Vollhauttransplantat an andere Lokalisationen, sonstige
		86.71↔	Herauspräparieren und Vorbereiten von gestielten oder freien Lappen
		86.72↔	Verschiebung eines gestielten Lappens
		86.73.00↔	Anbringen von gestieltem oder freiem Lappen an die Hand, n.n.bez.
		86.73.11↔	Kleinflächige Verschiebe-Rotationsplastik an die Hand
		86.73.12↔	Kleinflächige Transpositionsplastik an die Hand
		86.73.13↔	Kleinflächige Insellappenplastik an die Hand
		86.73.20↔	Grossflächige Dehnungsplastik an der Hand
		86.73.21↔	Grossflächige Verschiebe-Rotationsplastik an der Hand
		86.73.22↔	Grossflächige Transpositionsplastik an der Hand
		86.73.23↔	Grossflächige Insellappenplastik an der Hand
		86.73.24↔	Grossflächige Z-Plastik an der Hand

86.73.29↔	Sonstige lokale Lappenplastik an die Hand	86.75.19↔	Revision von gestieltem oder freiem Lappen oder freiem Hauttransplantat anderer Lokalisation
86.73.30↔	Anbringen von freiem Lappen mit mikrovasculärer Anastomosierung an die Hand	86.75.99↔	Revision von gestieltem oder freiem Lappen, sonstige
86.73.40↔	Anbringen von gestieltem regionalem oder gestieltem Fernlappen an die Hand	86.76.10↔	Grossflächige Dehnungsplastik am Kopf (ausser Lippe und Mund)
86.73.80↔	Kombinierte plastische Eingriffe an Haut und Unterhaut der Hand	86.76.11↔	Grossflächige Dehnungsplastik am Hals
86.73.99↔	Anbringen von gestielten oder freien Lappen an die Hand, sonstige	86.76.12↔	Grossflächige Dehnungsplastik an Schulter und Oberarm
86.74.20↔	Kleinflächige Verschiebe-Rotationsplastik am Kopf (außer Lippe und Mund)	86.76.13↔	Grossflächige Dehnungsplastik am Unterarm
86.74.21↔	Kleinflächige Verschiebe-Rotationsplastik am Hals	86.76.14↔	Grossflächige Dehnungsplastik an Brustwand und Rücken
86.74.22↔	Kleinflächige Verschiebe-Rotationsplastik an Schulter und Oberarm	86.76.15↔	Grossflächige Dehnungsplastik an der Bauchregion
86.74.23↔	Kleinflächige Verschiebe-Rotationsplastik am Unterarm	86.76.16↔	Grossflächige Dehnungsplastik an der Leisten- und Genitalregion
86.74.25↔	Kleinflächige Verschiebe-Rotationsplastik an Brustwand und Rücken	86.76.17↔	Grossflächige Dehnungsplastik am Gesäss
86.74.26↔	Kleinflächige Verschiebe-Rotationsplastik an der Bauchregion	86.76.19↔	Grossflächige Dehnungsplastik, andere Lokalisation
86.74.27↔	Kleinflächige Verschiebe-Rotationsplastik an der Leisten- und Genitalregion	86.76.1a↔	Grossflächige Dehnungsplastik an Oberschenkel und Unterschenkel
86.74.28↔	Kleinflächige Verschiebe-Rotationsplastik am Gesäss	86.76.1b↔	Grossflächige Dehnungsplastik am Fuss
86.74.29↔	Kleinflächige Verschiebe-Rotationsplastik, an andere Lokalisationen	86.76.20↔	Grossflächige Verschiebe-Rotationsplastik am Kopf (ausser Lippe und Mund)
86.74.2a↔	Kleinflächige Verschiebe-Rotationsplastik an Oberschenkel und Unterschenkel	86.76.21↔	Grossflächige Verschiebe-Rotationsplastik am Hals
86.74.2b↔	Kleinflächige Verschiebe-Rotationsplastik am Fuss	86.76.22↔	Grossflächige Verschiebe-Rotationsplastik an Schulter und Oberarm
86.74.30↔	Kleinflächige Transpositionsplastik am Kopf (außer Lippe und Mund)	86.76.23↔	Grossflächige Verschiebe-Rotationsplastik am Unterarm
86.74.31↔	Kleinflächige Transpositionsplastik am Hals	86.76.24↔	Grossflächige Verschiebe-Rotationsplastik an Brustwand und Rücken
86.74.32↔	Kleinflächige Transpositionsplastik an Schulter und Oberarm	86.76.25↔	Grossflächige Verschiebe-Rotationsplastik an der Bauchregion
86.74.33↔	Kleinflächige Transpositionsplastik am Unterarm	86.76.26↔	Grossflächige Verschiebe-Rotationsplastik an der Leisten- und Genitalregion
86.74.34↔	Kleinflächige Transpositionsplastik an Brustwand und Rücken	86.76.27↔	Grossflächige Verschiebe-Rotationsplastik am Gesäss
86.74.35↔	Kleinflächige Transpositionsplastik an der Bauchregion	86.76.28↔	Grossflächige Verschiebe-Rotationsplastik an Oberschenkel und Unterschenkel
86.74.36↔	Kleinflächige Transpositionsplastik an der Leisten- und Genitalregion	86.76.29↔	Grossflächige Verschiebe-Rotationsplastik, andere Lokalisation
86.74.37↔	Kleinflächige Transpositionsplastik am Gesäss	86.76.2a↔	Grossflächige Verschiebe-Rotationsplastik am Fuss
86.74.38↔	Kleinflächige Transpositionsplastik an Oberschenkel und Unterschenkel	86.76.30↔	Grossflächige Transpositionsplastik am Kopf (ausser Lippe und Mund)
86.74.39↔	Kleinflächige Transpositionsplastik, an andere Lokalisationen	86.76.31↔	Grossflächige Transpositionsplastik am Hals
86.74.3a↔	Kleinflächige Transpositionsplastik am Fuss	86.76.32↔	Grossflächige Transpositionsplastik an Schulter und Oberarm
86.74.40↔	Kleinflächige Insellappenplastik am Kopf (außer Lippe und Mund)	86.76.33↔	Grossflächige Transpositionsplastik am Unterarm
86.74.41↔	Kleinflächige Insellappenplastik am Hals	86.76.34↔	Grossflächige Transpositionsplastik an Brustwand und Rücken
86.74.42↔	Kleinflächige Insellappenplastik an Schulter und Oberarm	86.76.35↔	Grossflächige Transpositionsplastik an der Bauchregion
86.74.43↔	Kleinflächige Insellappenplastik am Unterarm	86.76.36↔	Grossflächige Transpositionsplastik an der Leisten- und Genitalregion
86.74.44↔	Kleinflächige Insellappenplastik an Brustwand und Rücken	86.76.37↔	Grossflächige Transpositionsplastik am Gesäss
86.74.45↔	Kleinflächige Insellappenplastik an der Bauchregion	86.76.38↔	Grossflächige Transpositionsplastik an Oberschenkel und Unterschenkel
86.74.46↔	Kleinflächige Insellappenplastik an der Leisten- und Genitalregion	86.76.39↔	Grossflächige Transpositionsplastik, andere Lokalisation
86.74.47↔	Kleinflächige Insellappenplastik am Gesäss	86.76.3a↔	Grossflächige Transpositionsplastik am Fuss
86.74.48↔	Kleinflächige Insellappenplastik an Oberschenkel und Unterschenkel	86.76.40↔	Grossflächige Insellappenplastik am Kopf (ausser Lippe und Mund)
86.74.49↔	Kleinflächige Insellappenplastik, an andere Lokalisationen	86.76.41↔	Grossflächige Insellappenplastik am Hals
86.74.4a↔	Kleinflächige Insellappenplastik am Fuss	86.76.42↔	Grossflächige Insellappenplastik an Schulter und Oberarm
86.74.99↔	Anbringen von gestieltem oder freiem Lappen an andere Lokalisationen, sonstige	86.76.43↔	Grossflächige Insellappenplastik am Unterarm
86.75.10↔	Revision von gestieltem oder freiem Lappen oder freiem Hauttransplantat des Kopfes	86.76.44↔	Grossflächige Insellappenplastik an Brustwand und Rücken
86.75.11↔	Revision von gestieltem oder freiem Lappen oder freiem Hauttransplantat des Halses	86.76.45↔	Grossflächige Insellappenplastik an der Bauchregion
86.75.12↔	Revision von gestieltem oder freiem Lappen oder freiem Hauttransplantat von Schulter und Oberarm	86.76.46↔	Grossflächige Insellappenplastik an der Leisten- und Genitalregion
86.75.13↔	Revision von gestieltem oder freiem Lappen oder freiem Hauttransplantat des Unterarmes	86.76.47↔	Grossflächige Insellappenplastik am Gesäss
86.75.14↔	Revision von gestieltem oder freiem Lappen oder freiem Hauttransplantat der Hand	86.76.48↔	Grossflächige Insellappenplastik an Oberschenkel und Unterschenkel
86.75.15↔	Revision von gestieltem oder freiem Lappen oder freiem Hauttransplantat der Brustwand und Rücken	86.76.49↔	Grossflächige Insellappenplastik, andere Lokalisation
86.75.16↔	Revision von gestieltem oder freiem Lappen oder freiem Hauttransplantat der Bauchregion	86.76.4a↔	Grossflächige Insellappenplastik am Fuss
86.75.17↔	Revision von gestieltem oder freiem Lappen oder freiem Hauttransplantat der unteren Extremität	86.76.99↔	Anbringen von gestieltem oder freiem Lappen an anderen Lokalisationen, grossflächig, sonstige
		86.77.10↔	Sonstige lokale Lappenplastik am Kopf (außer Lippe und Mund)
		86.77.11↔	Sonstige lokale Lappenplastik am Hals
		86.77.12↔	Sonstige lokale Lappenplastik an Schulter und Oberarm
		86.77.13↔	Sonstige lokale Lappenplastik am Unterarm
		86.77.14↔	Sonstige lokale Lappenplastik an Brustwand und Rücken
		86.77.15↔	Sonstige lokale Lappenplastik an der Bauchregion
		86.77.16↔	Sonstige lokale Lappenplastik an der Leisten- und Genitalregion
		86.77.17↔	Sonstige lokale Lappenplastik am Gesäss

86.77.18↔	Sonstige lokale Lappenplastik an Oberschenkel und Unterschenkel	86.83.1e↔	Gewebereduktionsplastik am Gesäss
86.77.19↔	Sonstige lokale Lappenplastik, an andere Lokalisationen	86.83.1f↔	Gewebereduktionsplastik an Oberschenkel
86.77.1a↔	Sonstige lokale Lappenplastik am Fuss	86.83.1g↔	Gewebereduktionsplastik an Unterschenkel und Fuss
86.78.10↔	Anbringen von freiem Lappen mit mikrovaskulärer Anastomosierung am Kopf (außer Lippe und Mund)	86.91↔	Exzision von Haut zur Transplantation
86.78.11↔	Anbringen von freiem Lappen mit mikrovaskulärer Anastomosierung am Hals	86.93.10↔	Einsetzen eines Gewebeexpanders am Kopf
86.78.12↔	Anbringen von freiem Lappen mit mikrovaskulärer Anastomosierung an Schulter und Oberarm	86.93.11↔	Einsetzen eines Gewebeexpanders am Hals
86.78.13↔	Anbringen von freiem Lappen mit mikrovaskulärer Anastomosierung am Unterarm	86.93.12↔	Einsetzen eines Gewebeexpanders an Schulter und Oberarm
86.78.14↔	Anbringen von freiem Lappen mit mikrovaskulärer Anastomosierung an Brustwand und Rücken	86.93.13↔	Einsetzen eines Gewebeexpanders am Unterarm
86.78.15↔	Anbringen von freiem Lappen mit mikrovaskulärer Anastomosierung an Bauchregion	86.93.14↔	Einsetzen eines Gewebeexpanders an der Hand
86.78.16↔	Anbringen von freiem Lappen mit mikrovaskulärer Anastomosierung an der Leisten- und Genitalregion	86.93.15↔	Einsetzen eines Gewebeexpanders an Brustwand und Rücken
86.78.17↔	Anbringen von freiem Lappen mit mikrovaskulärer Anastomosierung am Gesäss	86.93.16↔	Einsetzen eines Gewebeexpanders an der Bauchregion
86.78.18↔	Anbringen von freiem Lappen mit mikrovaskulärer Anastomosierung an der unteren Extremität	86.93.18↔	Einsetzen eines Gewebeexpanders an der unteren Extremität
86.78.19↔	Anbringen von freiem Lappen mit mikrovaskulärer Anastomosierung an andere Lokalisation	86.93.99↔	Einsetzen eines Gewebeexpanders, sonstige
86.78.20↔	Anbringen von gestieltem regionalem Lappen oder gestieltem Fernlappen am Kopf (außer Lippe und Mund)	92.27.00↔	Implantation oder Einsetzen radioaktiver Elemente (Brachytherapie mit umschlossenen Radionukliden), Körperoberfläche, sonstiger oder n.n.bez. Applikationsort
86.78.21↔	Anbringen von gestieltem regionalem Lappen oder gestieltem Fernlappen am Hals	92.27.10↔	Implantation oder Einsetzen radioaktiver Elemente (Brachytherapie mit umschlossenen Radionukliden), weibliche Geschlechtsorgane, n.n.bez.
86.78.22↔	Anbringen von gestieltem regionalem Lappen oder gestieltem Fernlappen an Schulter und Oberarm	92.27.11↔	Implantation oder Einsetzen radioaktiver Elemente (Brachytherapie mit umschlossenen Radionukliden), intrauterin
86.78.23↔	Anbringen von gestieltem regionalem Lappen oder gestieltem Fernlappen am Unterarm	92.27.12↔	Implantation oder Einsetzen radioaktiver Elemente (Brachytherapie mit umschlossenen Radionukliden), intravaginal
86.78.24↔	Anbringen von gestieltem regionalem Lappen oder gestieltem Fernlappen an Brustwand und Rücken	92.27.13↔	Implantation oder Einsetzen radioaktiver Elemente (Brachytherapie mit umschlossenen Radionukliden), intrauterin und intravaginal kombiniert
86.78.25↔	Anbringen von gestieltem regionalem Lappen oder gestieltem Fernlappen an die Bauchregion	92.27.21↔	Implantation oder Einsetzen radioaktiver Elemente (Brachytherapie mit umschlossenen Radionukliden), Körperoberfläche
86.78.26↔	Anbringen von gestieltem regionalem Lappen oder gestieltem Fernlappen an der Leisten- und Genitalregion	92.27.22↔	Implantation oder Einsetzen radioaktiver Elemente (Brachytherapie mit umschlossenen Radionukliden), intrakavitär
86.78.27↔	Anbringen von gestieltem regionalem Lappen oder gestieltem Fernlappen am Gesäss	92.27.23↔	Implantation oder Einsetzen radioaktiver Elemente (Brachytherapie mit umschlossenen Radionukliden), intraluminal
86.78.28↔	Anbringen von gestieltem regionalem Lappen oder gestieltem Fernlappen an der unteren Extremität	92.27.30↔	Implantation oder Einsetzen radioaktiver Elemente (Brachytherapie mit umschlossenen Radionukliden), Gefäss n.n.bez.
86.78.29↔	Anbringen von gestieltem regionalem Lappen oder gestieltem Fernlappen an andere Lokalisation	92.27.31↔	Implantation oder Einsetzen radioaktiver Elemente (Brachytherapie mit umschlossenen Radionukliden), Koronargefäss
86.78.40↔	Anbringen von sonstigem gestielten oder freien Lappen am Kopf (außer Lippe und Mund)	92.27.39↔	Implantation oder Einsetzen radioaktiver Elemente (Brachytherapie mit umschlossenen Radionukliden), sonstiges Gefäss
86.78.41↔	Anbringen von sonstigem gestielten oder freien Lappen am Hals	92.27.40↔	Implantation oder Einsetzen radioaktiver Elemente (Brachytherapie mit umschlossenen Radionukliden), intraoperativ
86.78.42↔	Anbringen von sonstigem gestielten oder freien Lappen an Schulter und Oberarm	92.27.70↔	Radioaktive Moulagen, n.n.bez.
86.78.43↔	Anbringen von sonstigem gestielten oder freien Lappen am Unterarm	92.27.71↔	Radioaktive Moulagen, Konstruktion und Applikation von oberflächlichen radioaktiven Moulagen
86.78.44↔	Anbringen von sonstigem gestielten oder freien Lappen an Brustwand und Rücken	92.27.72↔	Radioaktive Moulagen, Konstruktion und Applikation von nicht auf der Körperoberfläche verwendeten Applikatoren
86.78.45↔	Anbringen von sonstigem gestielten oder freien Lappen an die Bauchregion	92.27.73↔	Radioaktive Moulagen, Konstruktion und Applikation von Augenapplikatoren
86.78.46↔	Anbringen von sonstigem gestielten oder freien Lappen an der Leisten- und Genitalregion	92.27.79↔	Radioaktive Moulagen, sonstige
86.78.47↔	Anbringen von sonstigem gestielten oder freien Lappen am Gesäss	92.28.00↔	Injektion, Instillation oder orale Gabe von Radioisotopen, n.n.bez.
86.78.48↔	Anbringen von sonstigem gestielten oder freien Lappen an der unteren Extremität	92.28.01↔	Instillation von offenen Radionukliden in Gelenke
86.78.49↔	Anbringen von sonstigem gestielten oder freien Lappen an andere Lokalisation	92.28.02↔	Radiojodtherapie bis 1,2 GBq I-131, ohne Gabe von rekombinantem Thyreotropin (rh-TSH)
86.83.11↔	Gewebereduktionsplastik an Kopf und Hals	92.28.03↔	Radiojodtherapie bis 1,2 GBq I-131, mit Gabe von rekombinantem Thyreotropin (rh-TSH)
86.83.12↔	Gewebereduktionsplastik an Schulter und Oberarm	92.28.04↔	Radiojodtherapie über 1,2 bis unter 5 GBq I-131, ohne Gabe von rekombinantem Thyreotropin (rh-TSH)
86.83.13↔	Gewebereduktionsplastik an Unterarm	92.28.05↔	Radiojodtherapie über 1,2 bis unter 5 GBq I-131, mit Gabe von rekombinantem Thyreotropin (rh-TSH)
86.83.14↔	Gewebereduktionsplastik an Hand	92.28.06↔	Radiojodtherapie mit 5 und mehr GBq I-131, ohne Gabe von rekombinantem Thyreotropin (rh-TSH)
86.83.1a↔	Gewebereduktionsplastik am Bauch	92.28.07↔	Radiojodtherapie mit 5 und mehr GBq I-131, mit Gabe von rekombinantem Thyreotropin (rh-TSH)
86.83.1b↔	Gewebereduktionsplastik an Rücken oder Flanke	92.28.11↔	Therapie mit offenen Radionukliden bei Knochenmetastasen
86.83.1c↔	Gewebereduktionsplastik gleichzeitig Bauch, Flanke sowie Rücken	92.28.13↔	Radiorezeptortherapie mit DOTA-konjugierten Somatostatin-Analoga
86.83.1d↔	Gewebereduktionsplastik an der Leisten- und Genitalregion	92.28.20↔	Radioimmuntherapie mit 90Y-Ibritumomab-Tiuxetan, parenteral

92.28.21↔	Gabe von Jod-131-MIBG (Metajodbenzylguanidin) parenteral	92.29.31↔	Interstitielle Brachytherapie mit Implantation von permanenten Strahlern, bis 10 Quellen
92.28.22↔	Radioimmuntherapie mit Iod 131 [I-131] tositumomab, parenteral	92.29.32↔	Interstitielle Brachytherapie mit Implantation von permanenten Strahlern, von 11 bis 15 Quellen
92.28.23↔	Radioimmuntherapie mit sonstigen Antikörpern, parenteral	92.29.33↔	Interstitielle Brachytherapie mit Implantation von permanenten Strahlern, von 16 bis 20 Quellen
92.28.31↔	Selektive intravaskuläre Radiochemoembolisation mit I-131-Lipiodol	92.29.34↔	Interstitielle Brachytherapie mit Implantation von permanenten Strahlern, von 21 bis 25 Quellen
92.28.32↔	Selektive intravaskuläre Radionuklidtherapie (SIRT) durch Embolisation von Yttrium-90-markierten Mikrosphären	92.29.35↔	Interstitielle Brachytherapie mit Implantation von permanenten Strahlern, von 26 bis 30 Quellen
92.28.33↔	Endovaskuläre Brachytherapie mit Rhenium-188	92.29.36↔	Interstitielle Brachytherapie mit Implantation von permanenten Strahlern, von 31 bis 35 Quellen
92.28.99↔	Injektion, Instillation oder orale Gabe von Radioisotopen, sonstige	92.29.37↔	Interstitielle Brachytherapie mit Implantation von permanenten Strahlern, von 36 bis 40 Quellen
92.29.11↔	Interstitielle Brachytherapie mit Implantation von entfernbaren Strahlern in einer Ebene, niedrige Dosisleistung	92.29.38↔	Interstitielle Brachytherapie mit Implantation von permanenten Strahlern, von 41 bis 45 Quellen
92.29.12↔	Interstitielle Brachytherapie mit Implantation von entfernbaren Strahlern in einer Ebene, gepulste Dosisleistung (Pulsed dose rate)	92.29.39↔	Interstitielle Brachytherapie mit Implantation von permanenten Strahlern, von 46 bis 50 Quellen
92.29.13↔	Interstitielle Brachytherapie mit Implantation von entfernbaren Strahlern in einer Ebene, hohe Dosisleistung	92.29.3a↔	Interstitielle Brachytherapie mit Implantation von permanenten Strahlern, von 51 bis 55 Quellen
92.29.19↔	Interstitielle Brachytherapie mit Implantation von entfernbaren Strahlern in einer Ebene, sonstige	92.29.3b↔	Interstitielle Brachytherapie mit Implantation von permanenten Strahlern, von 56 bis 60 Quellen
92.29.21↔	Interstitielle Brachytherapie mit Volumenimplantation von entfernbaren Strahlern in mehreren Ebenen, niedrige Dosisleistung	92.29.3c↔	Interstitielle Brachytherapie mit Implantation von permanenten Strahlern, von 61 bis 65 Quellen
92.29.22↔	Interstitielle Brachytherapie mit Volumenimplantation von entfernbaren Strahlern in mehreren Ebenen, gepulste Dosisleistung (Pulsed dose rate)	92.29.3d↔	Interstitielle Brachytherapie mit Implantation von permanenten Strahlern, von 66 bis 70 Quellen
92.29.23↔	Interstitielle Brachytherapie mit Volumenimplantation von entfernbaren Strahlern in mehreren Ebenen, hohe Dosisleistung	92.29.3e↔	Interstitielle Brachytherapie mit Implantation von permanenten Strahlern, von 71 und mehr Quellen
92.29.24↔	Brachytherapie mit Implantation von entfernbaren Strahlern in mehreren Ebenen, hohe Dosisleistung, intraoperativ		
92.29.29↔	Interstitielle Brachytherapie mit Volumenimplantation von entfernbaren Strahlern in mehreren Ebenen, sonstige		

ADRG B09**Andere Eingriffe am Schädel**

Prozedur in Tabelle B09-1

DRG B09Z**Andere Eingriffe am Schädel****Prozedur B09-1**

01.11.00↔	Geschlossene [perkutane] [Nadel-] Biopsie an den Hirnhäuten, n.n.bez.	01.31.99↔	Inzision an den Hirnhäuten, sonstige
01.11.10↔	Stereotaktische geschlossene [perkutane] [Nadel-] Biopsie an den Hirnhäuten	20.01↔	Myringotomie mit Paukenröhrcheneinlage
01.11.99↔	Geschlossene [perkutane] [Nadel-] Biopsie an den Hirnhäuten, sonstige	22.01.00↔	Punktion einer Nasennebenhöhle für Aspiration oder Spülung, n.n.bez.
01.12.00↔	Offene Biopsie an den Hirnhäuten, n.n.bez.	22.01.10↔	Punktion einer Nasennebenhöhle für Aspiration oder Spülung, Kieferhöhlenpunktion
01.12.10↔	Stereotaktische offene Biopsie an den Hirnhäuten	22.01.11↔	Stirnhöhlenpunktion (z.B. nach Beck)
01.12.99↔	Offene Biopsie an den Hirnhäuten, sonstige	22.01.99↔	Punktion einer Nasennebenhöhle für Aspiration oder Spülung, sonstige
01.13.00↔	Geschlossene [perkutane] [Nadel-] Biopsie am Gehirn, n.n.bez.	22.2x.00↔	Endonasale Nasennebenhöhlen-Eröffnung, n.n.bez.
01.13.10↔	Stereotaktische geschlossene [perkutane] [Nadel-] Biopsie am Gehirn	22.2x.10↔	Infundibulotomie ohne Kieferhöhlenfensterung
01.13.99↔	Geschlossene [perkutane] [Nadel-] Biopsie am Gehirn, sonstige	22.2x.11↔	Infundibulotomie mit Kieferhöhlenfensterung
01.14.00↔	Offene Biopsie am Gehirn, n.n.bez.	22.2x.20↔	Endonasale Nasennebenhöhlen-Eröffnung durch Ballondilatation, n.n.bez.
01.14.10↔	Stereotaktische offene Biopsie am Gehirn	22.2x.21↔	Endonasale Nasennebenhöhlen-Eröffnung durch Ballondilatation, Keilbeinhöhle
01.14.99↔	Offene Biopsie am Gehirn, sonstige	22.2x.22↔	Endonasale Nasennebenhöhlen-Eröffnung durch Ballondilatation, Stirnhöhle
01.15↔	Biopsie am Schädel	22.2x.23↔	Endonasale Nasennebenhöhlen-Eröffnung durch Ballondilatation, Kieferhöhle
01.18.20↔	Offene Biopsie an intrakraniellm Blutgefäß	22.2x.28↔	Endonasale Nasennebenhöhlen-Eröffnung durch Ballondilatation, mehrere Nasennebenhöhlen
01.18.21↔	Stereotaktische offene Biopsie an intrakraniellm Blutgefäß	22.2x.29↔	Endonasale Nasennebenhöhlen-Eröffnung durch Ballondilatation, sonstige
01.18.29↔	Offene Biopsie an intrakraniellm Blutgefäß, sonstige	22.2x.99↔	Sonstige Endonasale Nasennebenhöhlen-Eröffnung
01.24.21↔	Bohrlochreparation der Kalotte als Zugang	22.31↔	Radikale Kieferhöhlen-Operation
01.28↔	Einsetzen von intrakraniellen Katheter(n) via Bohrloch(löcher)	22.41.00↔	Sinusotomie des Sinus frontalis, n.n.bez.
01.31.00↔	Inzision an den Hirnhäuten, n.n.bez.	22.41.10↔	Sinusotomie des Sinus frontalis von außen
01.31.10↔	Inzision an den Hirnhäuten zur Entleerung eines subduralen Hämatoms (Hygroms)	22.41.11↔	Sinusotomie des Sinus frontalis, endonasal
01.31.11↔	Inzision an den Hirnhäuten zur Entleerung eines subduralen Empyems		
01.31.20↔	Inzision an den Hirnhäuten zur Drainage von subduraler und subarachnoidaler Flüssigkeit		

22.41.12↔	Sinusotomie des Sinus frontalis, Anlage einer Mediandrainage	22.79.11↔	Rekonstruktion oder Kranialisierung einer Stirnhöhlenwand
22.41.99↔	Sinusotomie des Sinus frontalis, sonstige	22.79.19↔	Sonstige Rekonstruktion einer Nasennebenhöhle
22.42.00↔	Sinusektomie des Sinus frontalis, n.n.bez.	76.70↔	Reposition einer Gesichtsschädelfraktur, n.n.bez.
22.42.10↔	Osteoplastische Stirnhöhlenoperation mit Obliteration	76.78.11↔	Endoskopische Reposition einer Stirnhöhlenvorderwandfraktur
22.42.11↔	Osteoplastische Stirnhöhlenoperation ohne Obliteration	76.78.20↔	Geschlossene Reposition einer Orbitafraktur
22.42.99↔	Sinusektomie des Sinus frontalis, sonstige	76.78.21↔	Endoskopische Reposition einer Orbitafraktur
22.53↔	Inzision an mehreren Nasennebenhöhlen	76.79.00↔	Sonstige offene Reposition einer Gesichtsschädelfraktur, n.n.bez.
22.61↔	Exzision einer Läsion am Sinus maxillaris durch den Zugang nach Caldwell-Luc	76.79.10↔	Sonstige offene Reposition einer Fraktur des Orbitadaches
22.62.00↔	Exzision einer Läsion am Sinus maxillaris durch anderen Zugang, n.n.bez.	76.79.11↔	Sonstige offene Reposition einer Fraktur der lateralen Orbitawand
22.62.10↔	Exzision einer Läsion am Sinus maxillaris, endoskopisch, n.n.bez.	76.79.19↔	Sonstige offene Reposition einer sonstigen Orbitafraktur
22.62.11↔	Endonasale Resektion der medialen Kieferhöhlenwand	76.79.20↔	Sonstige offene Reposition einer Stirnhöhlenwandfraktur
22.62.19↔	Exzision einer Läsion am Sinus maxillaris, endoskopisch, sonstige	76.79.30↔	Sonstige offene Reposition einer nasoethmoidalen Mittelgesichtsfraktur
22.62.20↔	Exzision einer Läsion am Sinus maxillaris, offen chirurgisch, n.n.bez.	76.79.31↔	Sonstige offene Reposition einer zentrolateralen Mittelgesichtsfraktur
22.62.21↔	Mediale Resektion der Kieferhöhlenwand, offen chirurgisch	76.79.39↔	Sonstige offene Reposition einer sonstigen lateralen Mittelgesichtsfraktur
22.62.29↔	Exzision einer Läsion am Sinus maxillaris, offen chirurgisch, sonstige	76.79.40↔	Sonstige offene Reposition kombinierter Mittelgesichtsfrakturen (Mehrfachfraktur)
22.62.99↔	Exzision einer Läsion am Sinus maxillaris durch anderen Zugang, sonstige	76.79.99↔	Sonstige offene Reposition einer Gesichtsschädelfraktur, sonstige
22.79.00↔	Rekonstruktion einer Nasennebenhöhle, n.n.bez.	76.97↔	Entfernen von internem Osteosynthesematerial vom Gesichtsschädelknochen
22.79.10↔	Rekonstruktion des Stirnbeins		

ADRG B16**Strahlentherapie bei Krankheiten und Störungen des Nervensystems, mehr als ein Belegungstag, weniger als 11 Bestrahlungen**

Prozedur in Tabelle B16-1 und Verweildauer > 1 Tag

DRG B16Z**Strahlentherapie bei Krankheiten und Störungen des Nervensystems, mehr als ein Belegungstag, weniger als 11 Bestrahlungen****Prozedur B16-1**

92.20↔	Infusion von flüssigem Radioisotop	92.24.14↔	Teleradiotherapie mit Photonen, Linearbeschleuniger, mit bildgestützter Einstellung, intensitätsmodulierte Radiotherapie
92.21.00↔	Oberflächenstrahlentherapie, n.n.bez.	92.24.21↔	Teleradiotherapie mit Photonen, Linearbeschleuniger, ohne bildgestützte Einstellung, bis zu 2 Bestrahlungsfelder:
92.21.01↔	Oberflächenstrahlentherapie, bis zu 2 Bestrahlungsfelder	92.24.22↔	Teleradiotherapie mit Photonen, Linearbeschleuniger, ohne bildgestützte Einstellung, mehr als 2 Bestrahlungsfelder
92.21.02↔	Oberflächenstrahlentherapie, mehr als 2 Bestrahlungsfelder	92.24.23↔	Teleradiotherapie mit Photonen, Linearbeschleuniger, ohne bildgestützte Einstellung, 3D-geplante Bestrahlung
92.22.00↔	Orthovoltstrahlentherapie, n.n.bez.	92.24.24↔	Teleradiotherapie mit Photonen, Linearbeschleuniger, ohne bildgestützte Einstellung, intensitätsmodulierte Radiotherapie
92.22.01↔	Orthovoltstrahlentherapie, bis zu 2 Bestrahlungsfelder	92.24.30↔	Teleradiotherapie mit Photonen, hochkomplexe Radiotherapie mit spezialisierter Ausstattung
92.22.02↔	Orthovoltstrahlentherapie, mehr als 2 Bestrahlungsfelder	92.25.00↔	Teleradiotherapie mit Elektronen, Linearbeschleuniger, n.n.bez.
92.22.11↔	Intraoperative Röntgenstrahlentherapie, bis 300 kV	92.25.01↔	Teleradiotherapie mit Elektronen, Linearbeschleuniger, Grossfeldbestrahlung
92.22.12↔	Intraoperative Röntgenstrahlentherapie, 300 kV - < 1 MV	92.25.02↔	Teleradiotherapie mit Elektronen, Linearbeschleuniger, Halbkörperbestrahlung
92.22.19↔	Intraoperative Röntgenstrahlentherapie, sonstige	92.25.03↔	Teleradiotherapie mit Elektronen, Linearbeschleuniger, Ganzkörperbestrahlung
92.23.00↔	Hochvoltstrahlentherapie, n.n.bez.	92.25.04↔	Teleradiotherapie mit Elektronen, Linearbeschleuniger, Intraoperative Strahlentherapie
92.23.01↔	Telekobaltgerät bis zu 2 Bestrahlungsfelder	92.25.09↔	Teleradiotherapie mit Elektronen, Linearbeschleuniger, sonstige
92.23.02↔	Telekobaltgerät 3 bis 4 Bestrahlungsfelder	92.25.11↔	Teleradiotherapie mit Elektronen, Linearbeschleuniger, mit bildgestützter Einstellung
92.23.03↔	Telekobaltgerät mehr als 4 Bestrahlungsfelder oder 3D-geplante Bestrahlung	92.25.12↔	Teleradiotherapie mit Elektronen, Linearbeschleuniger, mit bildgestützter Einstellung, bis zu 2 Bestrahlungsfelder
92.23.08↔	Hochvoltstrahlentherapie, andere Isotope	92.25.13↔	Teleradiotherapie mit Elektronen, Linearbeschleuniger, mit bildgestützter Einstellung, mehr als 2 Bestrahlungsfelder
92.23.09↔	Telekobaltgerät, sonstige	92.25.14↔	Teleradiotherapie mit Elektronen, Linearbeschleuniger, mit bildgestützter Einstellung, 3D-geplante Bestrahlung
92.24.00↔	Teleradiotherapie mit Photonen, Linearbeschleuniger, n.n.bez.	92.25.15↔	Teleradiotherapie mit Elektronen, Linearbeschleuniger, mit bildgestützter Einstellung, intensitätsmodulierte Radiotherapie
92.24.01↔	Teleradiotherapie mit Photonen, Linearbeschleuniger, Grossfeldbestrahlung	92.25.21↔	Teleradiotherapie mit Elektronen, Linearbeschleuniger, ohne bildgestützte Einstellung, bis zu 2 Bestrahlungsfelder
92.24.02↔	Teleradiotherapie mit Photonen, Linearbeschleuniger, Halbkörperbestrahlung		
92.24.03↔	Teleradiotherapie mit Photonen, Linearbeschleuniger, Ganzkörperbestrahlung		
92.24.04↔	Teleradiotherapie mit Photonen, Linearbeschleuniger, Intraoperative Strahlentherapie		
92.24.09↔	Teleradiotherapie mit Photonen, Linearbeschleuniger, sonstige		
92.24.11↔	Teleradiotherapie mit Photonen, Linearbeschleuniger, mit bildgestützter Einstellung, bis zu 2 Bestrahlungsfelder		
92.24.12↔	Teleradiotherapie mit Photonen, Linearbeschleuniger, mit bildgestützter Einstellung, mehr als 2 Bestrahlungsfelder		
92.24.13↔	Teleradiotherapie mit Photonen, Linearbeschleuniger, mit bildgestützter Einstellung, 3D-geplante Bestrahlung		

92.25.22↔	Teleradiotherapie mit Elektronen, Linearbeschleuniger, ohne bildgestützte Einstellung, mehr als 2 Bestrahlungsfelder	92.28.32↔	Selektive intravaskuläre Radionuklidtherapie (SIRT) durch Embolisation von Yttrium-90-markierten Mikrosphären
92.25.23↔	Teleradiotherapie mit Elektronen, Linearbeschleuniger, ohne bildgestützte Einstellung, 3D-geplante Bestrahlung	92.28.33↔	Endovaskuläre Brachytherapie mit Rhenium-188
92.25.24↔	Teleradiotherapie mit Elektronen, Linearbeschleuniger, ohne bildgestützte Einstellung, intensitätsmodulierte Radiotherapie	92.28.99↔	Injektion, Instillation oder orale Gabe von Radioisotopen, sonstige
92.26.00↔	Teleradiotherapie mit anderen Partikelstrahlen, n.n.bez.	92.29.00↔	Brachytherapie mit umschlossenen Radionukliden, n.n. bez.
92.26.99↔	Teleradiotherapie mit anderen Partikelstrahlen, sonstige	92.29.09↔	Brachytherapie mit umschlossenen Radionukliden, sonstige
92.27.00↔	Implantation oder Einsetzen radioaktiver Elemente (Brachytherapie mit umschlossenen Radionukliden), Körperoberfläche, sonstiger oder n.n.bez. Applikationsort	92.29.11↔	Interstitielle Brachytherapie mit Implantation von entfernbaren Strahlern in einer Ebene, niedrige Dosisleistung
92.27.10↔	Implantation oder Einsetzen radioaktiver Elemente (Brachytherapie mit umschlossenen Radionukliden), weibliche Geschlechtsorgane, n.n.bez.	92.29.12↔	Interstitielle Brachytherapie mit Implantation von entfernbaren Strahlern in einer Ebene, gepulste Dosisleistung (Pulsed dose rate)
92.27.11↔	Implantation oder Einsetzen radioaktiver Elemente (Brachytherapie mit umschlossenen Radionukliden), intrauterin	92.29.13↔	Interstitielle Brachytherapie mit Implantation von entfernbaren Strahlern in einer Ebene, hohe Dosisleistung
92.27.12↔	Implantation oder Einsetzen radioaktiver Elemente (Brachytherapie mit umschlossenen Radionukliden), intravaginal	92.29.19↔	Interstitielle Brachytherapie mit Implantation von entfernbaren Strahlern in einer Ebene, sonstige
92.27.13↔	Implantation oder Einsetzen radioaktiver Elemente (Brachytherapie mit umschlossenen Radionukliden), intrauterin und intravaginal kombiniert	92.29.21↔	Interstitielle Brachytherapie mit Volumenimplantation von entfernbaren Strahlern in mehreren Ebenen, niedrige Dosisleistung
92.27.21↔	Implantation oder Einsetzen radioaktiver Elemente (Brachytherapie mit umschlossenen Radionukliden), Körperoberfläche	92.29.22↔	Interstitielle Brachytherapie mit Volumenimplantation von entfernbaren Strahlern in mehreren Ebenen, gepulste Dosisleistung (Pulsed dose rate)
92.27.22↔	Implantation oder Einsetzen radioaktiver Elemente (Brachytherapie mit umschlossenen Radionukliden), intrakavitär	92.29.23↔	Interstitielle Brachytherapie mit Volumenimplantation von entfernbaren Strahlern in mehreren Ebenen, hohe Dosisleistung
92.27.23↔	Implantation oder Einsetzen radioaktiver Elemente (Brachytherapie mit umschlossenen Radionukliden), intraluminal	92.29.24↔	Brachytherapie mit Implantation von entfernbaren Strahlern in mehreren Ebenen, hohe Dosisleistung, intraoperativ
92.27.30↔	Implantation oder Einsetzen radioaktiver Elemente (Brachytherapie mit umschlossenen Radionukliden), Gefäss n.n.bez.	92.29.29↔	Interstitielle Brachytherapie mit Volumenimplantation von entfernbaren Strahlern in mehreren Ebenen, sonstige
92.27.31↔	Implantation oder Einsetzen radioaktiver Elemente (Brachytherapie mit umschlossenen Radionukliden), Koronargefäss	92.29.31↔	Interstitielle Brachytherapie mit Implantation von permanenten Strahlern, bis 10 Quellen
92.27.39↔	Implantation oder Einsetzen radioaktiver Elemente (Brachytherapie mit umschlossenen Radionukliden), sonstiges Gefäss	92.29.32↔	Interstitielle Brachytherapie mit Implantation von permanenten Strahlern, von 11 bis 15 Quellen
92.27.40↔	Implantation oder Einsetzen radioaktiver Elemente (Brachytherapie mit umschlossenen Radionukliden), intraoperativ	92.29.33↔	Interstitielle Brachytherapie mit Implantation von permanenten Strahlern, von 16 bis 20 Quellen
92.27.70↔	Radioaktive Moulagen, n.n.bez.	92.29.34↔	Interstitielle Brachytherapie mit Implantation von permanenten Strahlern, von 21 bis 25 Quellen
92.27.71↔	Radioaktive Moulagen, Konstruktion und Applikation von oberflächlichen radioaktiven Moulagen	92.29.35↔	Interstitielle Brachytherapie mit Implantation von permanenten Strahlern, von 26 bis 30 Quellen
92.27.72↔	Radioaktive Moulagen, Konstruktion und Applikation von nicht auf der Körperoberfläche verwendeten Applikatoren	92.29.36↔	Interstitielle Brachytherapie mit Implantation von permanenten Strahlern, von 31 bis 35 Quellen
92.27.73↔	Radioaktive Moulagen, Konstruktion und Applikation von Augenapplikatoren	92.29.37↔	Interstitielle Brachytherapie mit Implantation von permanenten Strahlern, von 36 bis 40 Quellen
92.27.79↔	Radioaktive Moulagen, sonstige	92.29.38↔	Interstitielle Brachytherapie mit Implantation von permanenten Strahlern, von 41 bis 45 Quellen
92.28.00↔	Injektion, Instillation oder orale Gabe von Radioisotopen, n.n.bez.	92.29.39↔	Interstitielle Brachytherapie mit Implantation von permanenten Strahlern, von 46 bis 50 Quellen
92.28.01↔	Instillation von offenen Radionukliden in Gelenke	92.29.3a↔	Interstitielle Brachytherapie mit Implantation von permanenten Strahlern, von 51 bis 55 Quellen
92.28.02↔	Radiojodtherapie bis 1,2 GBq I-131, ohne Gabe von rekombinantem Thyreotropin (rh-TSH)	92.29.3b↔	Interstitielle Brachytherapie mit Implantation von permanenten Strahlern, von 56 bis 60 Quellen
92.28.03↔	Radiojodtherapie bis 1,2 GBq I-131, mit Gabe von rekombinantem Thyreotropin (rh-TSH)	92.29.3c↔	Interstitielle Brachytherapie mit Implantation von permanenten Strahlern, von 61 bis 65 Quellen
92.28.04↔	Radiojodtherapie über 1,2 bis unter 5 GBq I-131, ohne Gabe von rekombinantem Thyreotropin (rh-TSH)	92.29.3d↔	Interstitielle Brachytherapie mit Implantation von permanenten Strahlern, von 66 bis 70 Quellen
92.28.05↔	Radiojodtherapie über 1,2 bis unter 5 GBq I-131, mit Gabe von rekombinantem Thyreotropin (rh-TSH)	92.29.3e↔	Interstitielle Brachytherapie mit Implantation von permanenten Strahlern, von 71 und mehr Quellen
92.28.06↔	Radiojodtherapie mit 5 und mehr GBq I-131, ohne Gabe von rekombinantem Thyreotropin (rh-TSH)	92.29.40↔	Brachytherapie mit Oberflächenapplikatoren, n.n.bez.
92.28.07↔	Radiojodtherapie mit 5 und mehr GBq I-131, mit Gabe von rekombinantem Thyreotropin (rh-TSH)	92.29.49↔	Brachytherapie mit Oberflächenapplikatoren, sonstige
92.28.11↔	Therapie mit offenen Radionukliden bei Knochenmetastasen	92.29.51↔	Entfernung von umschlossenen Radionukliden oder inaktiven Applikatoren unter Anästhesie
92.28.13↔	Radiorezeptortherapie mit DOTA-konjugierten Somatostatin-Analoga	92.30.00↔	Stereotaktische Bestrahlung, einzeitig, n.n.bez.
92.28.20↔	Radioimmuntherapie mit 90Y-Ibritumomab-Tiuxetan, parenteral	92.30.01↔	Stereotaktische Bestrahlung, einzeitig, zerebral, n.n.bez.
92.28.21↔	Gabe von Jod-131-MIBG (Metajodbenzylguanidin) parenteral	92.30.02↔	Stereotaktische Bestrahlung, einzeitig, extrazerebral, n.n.bez.
92.28.22↔	Radioimmuntherapie mit Iod 131 [I-131] tositumomab, parenteral	92.30.20↔	Stereotaktische Bestrahlung, einzeitig, zerebral, intensitätsmodulierte Radiotherapie
92.28.23↔	Radioimmuntherapie mit sonstigen Antikörpern, parenteral	92.30.21↔	Stereotaktische Bestrahlung, einzeitig, zerebral, intensitätsmodulierte Bogenbestrahlung (IMAT)
92.28.31↔	Selektive intravaskuläre Radiochemoembolisation mit I-131-Lipiodol	92.30.22↔	Stereotaktische Bestrahlung, einzeitig, zerebral, bildgestützte Einstellung
		92.30.30↔	Stereotaktische Bestrahlung, einzeitig, extrazerebral, intensitätsmodulierte Radiotherapie
		92.30.31↔	Stereotaktische Bestrahlung, einzeitig, extrazerebral, intensitätsmodulierte Bogenbestrahlung (IMAT)

92.30.32↔ Stereotaktische Bestrahlung, einzeitig, extrazerebral, bildgestützte Einstellung	92.39.21↔ Andere Hochvoltstrahlentherapie, stereotaktische Bestrahlung, fraktioniert, zerebral, intensitätsmodulierte Bogenbestrahlung (IMAT)
92.30.99↔ Stereotaktische Bestrahlung, einzeitig, sonstige	92.39.22↔ Andere Hochvoltstrahlentherapie, stereotaktische Bestrahlung, fraktioniert, zerebral, bildgestützte Einstellung
92.31.00↔ Radiochirurgie mit Photonen n.n. bez., zerebral	92.39.29↔ Andere Hochvoltstrahlentherapie, stereotaktische Bestrahlung, fraktioniert, zerebral, sonstige
92.31.10↔ Radiochirurgie mit Photonen n.n. bez., extrazerebral	92.39.30↔ Andere Hochvoltstrahlentherapie, stereotaktische Bestrahlung, fraktioniert, extrazerebral, intensitätsmodulierte Radiotherapie
92.32.00↔ Mehrquellige Photon-Radiochirurgie, n.n.bez.	92.39.31↔ Andere Hochvoltstrahlentherapie, stereotaktische Bestrahlung, fraktioniert, extrazerebral, intensitätsmodulierte Bogenbestrahlung (IMAT)
92.32.01↔ Mehrquellige Photon-Radiochirurgie, Gamma-knife	92.39.32↔ Andere Hochvoltstrahlentherapie, stereotaktische Bestrahlung, fraktioniert, extrazerebral, bildgestützte Einstellung
92.33.00↔ Teilchen-Radiochirurgie, n.n.bez.	92.39.39↔ Andere Hochvoltstrahlentherapie, stereotaktische Bestrahlung, fraktioniert, extrazerebral, sonstige
92.33.01↔ Andere Hochvoltstrahlentherapie, stereotaktische Bestrahlung, einzeitig, zerebral	92.41↔ Intraoperative Strahlentherapie mit Elektronen
92.33.11↔ Andere Hochvoltstrahlentherapie, stereotaktische Bestrahlung, einzeitig, extrazerebral	
92.39.00↔ Sonstige stereotaktische Radiochirurgie, n.n.bez.	
92.39.01↔ Andere Hochvoltstrahlentherapie, stereotaktische Bestrahlung, fraktioniert, zerebral, n.n.bez.	
92.39.11↔ Andere Hochvoltstrahlentherapie, stereotaktische Bestrahlung, fraktioniert, extrazerebral, n.n.bez.	
92.39.20↔ Andere Hochvoltstrahlentherapie, stereotaktische Bestrahlung, fraktioniert, zerebral, intensitätsmodulierte Radiotherapie	

ADRG B17

Eingriffe an peripheren Nerven, Hirnnerven und anderen Teilen des Nervensystems oder komplexer Eingriff an der Haut oder Implantatentfernung

Mindestens eine Prozedur in Tabelle B17-4 oder Hauptdiagnose in Tabelle B17-1 und Prozedur in Tabelle B17-5 oder Prozedur in Tabelle B17-6

DRG B17A

Eingriffe an peripheren Nerven, Hirnnerven und anderen Teilen des Nervensystems mit äusserst schweren CC oder komplizierender Diagnose

Hauptdiagnose in Tabelle B17-2 oder mindestens eine Prozedur in Tabelle B17-7 und (PCCL > 3 oder Diagnose in Tabelle B17-3)

DRG B17B

Eingriffe an peripheren Nerven, Hirnnerven und anderen Teilen des Nervensystems mit komplexem Eingriff

Mindestens eine Prozedur in Tabelle B17-8

DRG B17C

Eingriffe an peripheren Nerven, Hirnnerven und anderen Teilen des Nervensystems oder mit Implantatentfernung

Hauptdiagnose B17-1

G11.0 Angeborene nichtprogressive Ataxie	G36.1 Akut u subak hämorrhag Leukoenzephalitis [Hurst]
G11.1 Früh beginnende zerebellare Ataxie	G36.8 Sonstige nbez akute disseminierte Demyelinisation
G11.2 Spät beginnende zerebellare Ataxie	G36.9 Akute disseminierte Demyelinisation, nnbez
G11.3 Zerebellare Ataxie defekt DNA-Reparatursystem	G37.0 Diffuse Hirnsklerose
G11.4 Hereditäre spastische Paraplegie	G37.1 Zentrale Demyelinisation Corpus callosum
G11.8 Sonstige hereditäre Ataxien	G37.2 Zentrale pontine Myelinolyse
G11.9 Hereditäre Ataxie, nnbez	G37.3 Myelitis transversa acuta b demyelinisier KH ZNS
G12.0 Infant spin Muskelatrophie, Typ I [Werdnig-Hoffm]	G37.4 Subakute nekrotisierende Myelitis [Foix-Alajouanine-Synd]
G12.1 Sonstige vererbte spinale Muskelatrophie	G37.5 Konzentrierte Sklerose [Baló-KH]
G12.2 Motoneuron-Krankheit	G37.8 Sonst nbez demyelinisierende KH ZNS
G12.8 Sonst spinale Muskelatrophien u verwandt Syndrome	G37.9 Demyelinisierende KH ZNS, nnbez
G12.9 Spinale Muskelatrophie, nnbez	G40.0 Pseudo-Lennox-Syndrom
G21.0 Malignes Neuroleptika-Syndrom	G40.01 CSWS
G21.1 Sonst arzneimittelinduziertes Parkinson-Synd	G40.02 Benign psychomotor Epilep [terror fits]
G23.1 Progres supranukl Ophthalmopleg [Steele-Rich-Olsz-Synd]	G40.08 So lokbez (fok) (part) idiop Epil/epil Synd m fok beg Anf
G25.80 Periodische Beinbewegungen im Schlaf	G40.09 Lokbez (fok) (part) idiop Epilep/epil Synd m fok beg Anf, nnbez
G25.81 Syndrom der unruhigen Beine [Restless-Legs-Syndrom]	G40.1 Lokbez (fok) (part) idiop Epilep/epil Synd m einf fok Anf
G25.88 Sonst nbez extrapyramidale KH und Bewegungsstörung	G40.2 Lokbez (fok) (part) idiop Epil/epil Synd m komplex fok Anf
G35.0 Erstmanifestation einer multiplen Sklerose	G40.3 Generalisierte idiopath Epilepsie u epilept Synd
G35.10 MS m schubförm Verl: OA akute Exazerbation od Progress	G40.4 Sonst generalisierte Epilepsie u epileptische Synd
G35.11 MS m schubförm Verl: MA akute Exazerbation od Progress	G40.5 Spezielle epileptische Syndrome
G35.20 MS m prim chron Verl: OA akute Exazerbation od Progress	G40.6 Grand-mal-Anfälle, nnbez (m/oh Petit mal)
G35.21 MS m prim chron Verl: MA akute Exazerbation od Progress	G40.7 Petit-mal-Anfälle, nnbez, oh Grand-mal-Anfälle
G35.30 MS m sek chron Verl: OA akute Exazerbation od Progress	G40.8 Sonstige Epilepsien
G35.31 MS m sek chron Verl: MA akute Exazerbation od Progress	G40.9 Epilepsie, nnbez
G35.9 Multiple Sklerose, nicht näher bezeichnet	G41.0 Grand-mal-Status
G36.0 Neuromyelitis optica [Devic-KH]	G41.1 Petit-mal-Status



G41.2	Status epilepticus m komplexfokalen Anfällen	G57.4	Läsion Nervus tibialis
G41.8	Sonstiger Status epilepticus	G57.5	Tarsaltunnel-Syndrom
G41.9	Status epilepticus, nnbez	G57.6	Läsion Nervus plantaris
G43.0	Migräne oh Aura [Gewöhnliche Migräne]	G57.8	Sonstige Mononeuropathien untere Extremität
G43.1	Migräne m Aura [Klassische Migräne]	G57.9	Mononeuropathie untere Extremität, nnbez
G43.2	Status migraenosus	G58.0	Interkostalneuropathie
G43.3	Komplizierte Migräne	G58.7	Mononeuritis multiplex
G43.8	Sonstige Migräne	G58.8	Sonstige nbez Mononeuropathien
G43.9	Migräne, nnbez	G58.9	Mononeuropathie, nnbez
G44.0	Cluster-Kopfschmerz	G60.0	Hereditäre sensomotorische Neuropathie
G44.1	Vasomotorischer Kopfschmerz, aonkl	G60.1	Refsum-Krankheit
G44.4	Arzneimittelinduzierter Kopfschmerz, aonkl	G60.2	Neuropathie in Verbindung m hereditärer Ataxie
G45.02	A-vert-Synd m Bas-Sympt, kompl Rückbild innh 1-24 h	G60.3	Idiopathische progressive Neuropathie
G45.03	A-vert-Synd m Bas-Sympt, kompl Rückbild innh < 1 h	G60.8	Sonst hereditäre u idiopathische Neuropathien
G45.09	A-vert-Synd m Basil-Sympt, Verlf Rückb nnbez	G60.9	Hereditäre u idiopathische Neuropathie, nnbez
G45.12	Art-carot-int-Synd (halbs), kompl Rückbild innh 1-24 h	G61.0	Guillain-Barré-Syndrom
G45.13	Art-carot-int-Synd (halbs), kompl Rückbild innh < 1 h	G61.1	Serumpolyneuropathie
G45.19	Art-carot-int-Synd (halbs), Verlf Rückb nnbez	G61.8	Sonstige Polyneuritiden
G45.22	Mult/bilat Synd extraz hirners Aa, kompl Rückb innh 1-24 h	G61.9	Polyneuritis, nnbez
G45.23	Mult/bilat Synd extraz hirners Aa, kompl Rückb innh < 1 h	G62.0	Arzneimittelinduzierte Polyneuropathie
G45.29	Mult u bilat Synd extrazer hirners Aa, Verlf Rückb nnbez	G62.1	Alkohol-Polyneuropathie
G45.42	Transient glob Amnes [amnest Epis], kompl Rückb in 1-24 h	G62.2	Polyneuropathie d sonstige toxische Agenzien
G45.43	Transient glob Amnes [amnest Epis], kompl Rückb innh < 1 h	G62.80	Critical-illness-Polyneuropathie
G45.49	Transient glob Amnes [amnest Epis], Verlf Rückb nnbez	G62.88	Sonst nbez Polyneuropath
G45.82	So zer transit ischäm u verw Synd, kompl Rückb innh 1-24 h	G62.9	Polyneuropathie, nnbez
G45.83	So zer transit ischäm u verw Synd, kompl Rückb innh < 1 h	G64	Sonstige KH peripheres Nervensystem
G45.89	So zer transit ischäm u verw Synd, Verlf Rückb nnbez	G70.0	Myasthenia gravis
G45.92	Zer transit Ischämie, nnbez, kompl Rückb innh 1-24 h	G70.1	Toxische neuromuskuläre KH
G45.93	Zer transit Ischämie, nnbez, kompl Rückb innh < 1 h	G70.2	Angeb od entwicklungsbedingte Myasthenie
G45.99	Zer transit Ischämie, nnbez, Verlf Rückb nnbez	G70.8	Sonstige nbez neuromuskuläre KH
G47.4	Narkolepsie u Kataplexie	G70.9	Neuromuskuläre KH, nnbez
G50.0	Trigeminusneuralgie	G71.0	Muskeldystrophie
G50.1	Atypischer Gesichtsschmerz	G71.1	Myotone Syndrome
G50.8	Sonstige KH Nervus trigeminus	G71.2	Angeborene Myopathien
G50.9	KH Nervus trigeminus, nnbez	G71.3	Mitochondriale Myopathie, aonkl
G51.0	Fazialisparese	G71.8	Sonstige primäre Myopathien
G51.1	Entzündung Ganglion geniculi	G71.9	Primäre Myopathie, nnbez
G51.2	Melkersson-Rosenthal-Syndrom	G72.0	Arzneimittelinduzierte Myopathie
G51.3	Spasmus (hemi)facialis	G72.1	Alkoholmyopathie
G51.4	Faziale Myokymie	G72.2	Myopathie d sonstige toxische Agenzien
G51.8	Sonstige KH Nervus facialis	G72.3	Periodische Lähmung
G51.9	KH Nervus facialis, nnbez	G72.4	Entzündliche Myopath, aonkl
G52.0	KH Nn olfactorii [I Hirnnerv]	G72.80	Critical-illness-Myopathie
G52.1	KH Nervus glossopharyngeus [IX Hirnnerv]	G72.88	Sonst nbez Myopath
G52.2	KH Nervus vagus [X Hirnnerv]	G72.9	Myopathie, nnbez
G52.3	KH Nervus hypoglossus [XII Hirnnerv]	G80.0	Spastische tetraplegische Zerebralparese
G52.7	KH mehrerer Hirnnerven	G80.1	Spastische diplegische Zerebralparese
G52.8	KH sonstiger nbez Hirnnerven	G80.2	Infantile hemiplegische Zerebralparese
G52.9	KH Hirnnerv, nnbez	G80.3	Dyskinetische Zerebralparese
G54.0	Läsionen Plexus brachialis	G80.4	Ataktische Zerebralparese
G54.1	Läsionen Plexus lumbosacralis	G80.8	Sonstige infantile Zerebralparese
G54.2	Läsionen Zervikalwurzeln, aonkl	G80.9	Infantile Zerebralparese, nnbez
G54.3	Läsionen Thorakalwurzeln, aonkl	G81.0	Schlaff Hemipares u Hemipleg
G54.4	Läsionen Lumbosakralwurzeln, aonkl	G81.1	Spast Hemipares u Hemipleg
G54.5	Neuralgische Amyotrophie	G81.9	Hemipares u Hemipleg, nnbez
G54.6	Phantomschmerz	G83.0	Dipares u Dipleg ob Extrem
G54.7	Phantomglied oh Schmerzen	G83.1	Monopares u Monopleg unt Extrem
G54.8	Sonst KH Nervenwurzeln u Nervenplexus	G83.2	Monopares u Monopleg ob Extrem
G54.9	KH von Nervenwurzeln u Nervenplexus, nnbez	G83.3	Monopares u Monopleg, nnbez
G56.0	Karpatunnel-Syndrom	G83.40	Kompl Cauda- (equina-) Synd
G56.1	Sonstige Läsionen Nervus medianus	G83.41	Inkompl Cauda- (equina-) Synd
G56.2	Läsion Nervus ulnaris	G83.49	Cauda- (equina-) Synd, nnbez
G56.3	Läsion Nervus radialis	G83.80	Locked-in-Syndrom
G56.4	Kausalgie	G83.88	Sonstige näher bezeichnete Lähmungssyndrome
G56.8	Sonst Mononeuropathien obere Extremität	G83.9	Lähmungssyndrom, nnbez
G56.9	Mononeuropathie obere Extremität, nnbez	G90.08	Sonst idiopath periph auton Neuropath
G57.0	Läsion Nervus ischiadicus	G90.09	Idiop periph auton Neuropath, nnbez
G57.1	Meralgia paraesthetica	G90.1	Familiäre Dysautonomie [Riley-Day-Syndrom]
G57.2	Läsion Nervus femoralis	G90.2	Horner-Syndrom
G57.3	Läsion Nervus fibularis (peroneus) communis	G90.40	Autonome Dysreflexie als hypertone Krisen

G90.41	Autonome Dysreflexie als Schwitzattacken	I66.0	Verschluss u Stenose A cerebri media
G90.48	Sonstige autonome Dysreflexie	I66.1	Verschluss u Stenose A cerebri anterior
G90.49	Autonome Dysreflexie, nicht näher bezeichnet	I66.2	Verschluss u Stenose A cerebri posterior
G90.8	Sonstige Krankheiten des autonomen Nervensystems	I66.3	Verschluss u Stenose Aa cerebelli
G90.9	KH autonomes Nervensystem, nnbez	I66.4	Verschl u Sten mehr u bds zereb Aa
G92	Toxische Enzephalopathie	I66.8	Verschl u Sten sonst zereb A
G93.0	Hirnzysten	I66.9	Verschl u Sten nnbez zereb A
G93.1	Anoxische Hirnschädigung, aonkl	I67.10	Zerebrales Aneurysma (erworben)
G93.2	Benigne intrakranielle Hypertension [Pseudotumor cerebri]	I67.11	Zerebrale arteriovenöse Fistel (erworben)
G93.4	Enzephalopathie, nnbez	I67.2	Zereb Atheroskl
G93.5	Compressio cerebri	I67.5	Moyamoya-Syndrom
G93.6	Hirnödem	I67.6	Nichteitrige Thrombose intrakranielles Venensystem
G93.80	Apallisches Syndrom	I67.7	Zerebrale Arteriitis, aonkl
G93.88	Sonstige näher bezeichnete Krankheiten des Gehirns	I67.80	Vasospasmen bei Subarachnoidalblutung
G93.9	KH Gehirn, nnbez	I67.88	Sonstige näher bezeichnete zerebrovaskuläre Krankheiten
G95.0	Syringomyelie u Syringobulbie	I67.9	Zerebrovaskuläre KH, nnbez
G96.0	Austritt von Liquor cerebrospinalis	M21.33	Fallhand (erworben) Unterarm
G96.1	KH Meningen, aonkl	M21.50	Erw Klau-/Klumphand, erw Klau-/Klumpfuß, mehr Lok
G96.8	Sonst nbez KH Zentralnervensystem	M21.54	Erworbene Klauenhand, Klumphand
G96.9	KH Zentralnervensystem, nnbez	M53.0	Zervikozephalisches Syndrom
G97.0	Austritt von Liquor cerebrospinalis nach LP	M53.1	Zervikobrachial-Syndrom
G97.1	Sonst Reaktion auf Spinal- u Lumbalpunktion	M54.10	Radikulopathie, mehrere Lok WS
G98	Sonst KH Nervensystem, aonkl	M54.11	Radikulopathie, Okzipito-Atlanto-Axialbereich
H47.1	Stauungspapille, nnbez	M54.12	Radikulopathie, Zervikalbereich
H47.4	Affektionen Chiasma opticum	M54.13	Radikulopathie, Zervikothorakalbereich
H47.5	Affektionen sonstige Teile Sehbahn	M54.19	Radikulopathie, nnbez Lokalisation
H47.6	Affektionen Sehrinde	M79.20	Neuralgie u Neuritis, nnbez, mehrere Lok
H47.7	Affektion Sehbahn, nnbez	M79.21	Neuralgie u Neuritis, nnbez, Schulterregion
H51.2	Internukleäre Ophthalmoplegie	M79.22	Neuralgie u Neuritis, nnbez, Oberarm
I60.0	SubarachBlutung, von Karotissiphon/-bifurkation ausgeh	M79.23	Neuralgie u Neuritis, nnbez, Unterarm
I60.1	SubarachBlutung, von A cerebri media ausgehend	M79.24	Neuralgie u Neuritis, nnbez, Hand
I60.2	SubarachBlutung, von A communicans ant ausgehend	M79.25	Neuralgie u Neuritis, nnbez, Beckenregion/OS
I60.3	SubarachBlutung, von A communicans post ausgehend	M79.26	Neuralgie u Neuritis, nnbez, Unterschenkel
I60.4	SubarachBlutung, von A basilaris ausgehend	M79.27	Neuralgie u Neuritis, nnbez, Knöchel/Fuß
I60.5	SubarachBlutung, von A vertebralis ausgehend	M79.28	Neuralgie u Neuritis, nnbez, sonst Lokalisation
I60.6	SubarachBlutung, von sonst intrakran Aa ausgehend	M79.29	Neuralgie u Neuritis, nnbez, nnbez Lokalisationen
I60.7	SubarachBlutung, von nnbez intrakran A ausgehend	M89.00	Neurodystrophie [Algodystrophie], mehrere Lok
I60.8	Sonstige Subarachnoidalblutung	M89.01	Neurodystrophie [Algodystrophie] Schulterregion
I60.9	Subarachnoidalblutung, nnbez	M89.02	Neurodystrophie [Algodystrophie] Oberarm
I61.0	Intrazereb Blutung Großhirnhemisphäre, subkortikal	M89.03	Neurodystrophie [Algodystrophie] Unterarm
I61.1	Intrazereb Blutung Großhirnhemisphäre, kortikal	M89.04	Neurodystrophie [Algodystrophie] Hand
I61.2	Intrazereb Blutung Großhirnhemisphäre, nnbez	M89.05	Neurodystrophie [Algodystrophie] Becken/OS
I61.3	Intrazerebrale Blutung Hirnstamm	M89.06	Neurodystrophie [Algodystrophie] Unterschenkel
I61.4	Intrazerebrale Blutung Kleinhirn	M89.07	Neurodystrophie [Algodystrophie] Knöchel/Fuß
I61.5	Intrazerebrale intraventrikuläre Blutung	M89.08	Neurodystrophie [Algodystrophie], sonst Lok
I61.6	Intrazerebrale Blutung an mehreren Lok	M89.09	Neurodystrophie [Algodystrophie], nnbez Lok
I61.8	Sonstige intrazerebrale Blutung	P11.3	Geburtsverletzung N facialis [VII Hirnnerv]
I61.9	Intrazerebrale Blutung, nnbez	P11.4	Geburtsverletzung sonstige Hirnnerven
I62.00	Subdurale Blutung (nichttraumatisch): Akut	P14.0	Erb-Lähmung d Geburtsverletzung
I62.01	Subdurale Blutung (nichttraumatisch): Subakut	P14.1	Klumpke-Lähmung d Geburtsverletzung
I62.02	Subdurale Blutung (nichttraumatisch): Chronisch	P14.2	Lähmung N phrenicus d Geburtsverletzung
I62.09	Subdurale Blutung (nichttraumatisch): N.n.b	P14.3	Sonst Geburtsverletzungen Plexus brachialis
I62.1	Nichttraumatische extradurale Blutung	P14.8	Geburtsverletzungen sonst Teile periph Nervensystem
I62.9	Intrakranielle Blutung (nichttraumatisch), nnbez	P14.9	Geburtsverletzung peripheres Nervensystem, nnbez
I63.0	Hirninfl d Thromb präzereb Aa	P21.0	Schwere Asphyxie unter Geburt
I63.1	Hirninfl d Embol präzereb Aa	P21.1	Leichte od mäßige Asphyxie unter Geburt
I63.2	Hirninfl d nnbez Verschl/Sten präzereb Aa	P21.9	Asphyxie unter Geburt, nnbez
I63.3	Hirninfl d Thromb zereb Aa	P90	Krämpfe b Neugeborenen
I63.4	Hirninfl d Embol zereb Aa	P91.0	Zerebrale Ischämie b Neugeborenen
I63.5	Hirninfl d nnbez Verschl/Sten zereb Aa	P91.1	Erworbene periventrikuläre Zysten b Neugeborenen
I63.6	Hirninfl d Thrombose Hirnvenen, nichteitrig	P91.2	Zerebrale Leukomalazie b Neugeborenen
I63.8	Sonstiger Hirninfarkt	P91.3	Zerebrale Übererregbarkeit Neugeborenes
I63.9	Hirninfarkt, nnbez	P91.4	Zerebraler Depressionszustand Neugeborenes
I64	Schlaganfall, nicht als Blut od Infarkt bez	P91.5	Koma b Neugeborenen
I65.0	Verschluss u Stenose A vertebralis	P91.6	Hypoxisch-ischäm Enzephalopathie b Neugeb [HIE]
I65.1	Verschluss u Stenose A basilaris	P91.80	Locked-in-Synd u apallisches Synd beim Neugeborenen
I65.2	Verschluss u Stenose A carotis	P91.88	Sonst näher bez zerebrale Störungen b Neugeborenen
I65.3	Verschl u Sten mehr/bds präzereb Aa	P91.9	Zerebrale Störung b Neugeborenen, nnbez
I65.8	Verschl u Sten sonst präzereb Aa	P94.0	Transitorische Myasthenia gravis b Neugeborenen
I65.9	Verschl u Sten nnbez präzereb Aa	Q00.0	Anenzephalie

Q00.1	Kraniorhachischisis	Q05.9	Spina bifida, nnbez
Q00.2	Inienzephalie	Q06.0	Amyelie
Q01.0	Frontale Enzephalozele	Q06.1	Hypoplasie u Dysplasie Rückenmark
Q01.1	Nasofrontale Enzephalozele	Q06.2	Diastematomyelie
Q01.2	Okzipitale Enzephalozele	Q06.3	Sonst angeborene Fehlbildung Cauda equina
Q01.8	Enzephalozele sonstiger Lokalisationen	Q06.4	Hydromyelie
Q01.9	Enzephalozele, nnbez	Q06.8	Sonst nbez angeborene Fehlbildungen RM
Q02	Mikrozephalie	Q06.9	Angeborene Fehlbildung Rückenmark, nnbez
Q03.0	Fehlbildungen Aquaeductus cerebri	Q07.0	Arnold-Chiari-Syndrom
Q03.1	Atresie Apertura mediana/Aperturae laterales 4 Ventrikel	Q07.8	Sonst nbez angeborene Fehlbildungen Nervensystem
Q03.8	Sonstiger angeborener Hydrozephalus	Q07.9	Angeborene Fehlbildung Nervensystem, nnbez
Q03.9	Angeborener Hydrozephalus, nnbez	Q28.00	Angeborenes art-ven Aneurysma der präzerebr Gefäße
Q04.0	Angeborene Fehlbildungen Corpus callosum	Q28.01	Angeborene arteriovenöse Fistel der präzerebralen Gefäße
Q04.1	Arrhinenzephalie	Q28.08	Sonst angebot art-ven Fehlbildg d präzerebralen Gefäße
Q04.2	Holoprosenzephalie-Syndrom	Q28.09	Angeborene art-ven Fehlbildg d präzerebr Gefäße, nnbez
Q04.3	Sonstige Reduktionsdeformitäten Gehirn	Q28.10	Angeborenes Aneurysma der präzerebralen Gefäße
Q04.4	Septooptische Dysplasie	Q28.11	Angeborene Fistel der präzerebralen Gefäße
Q04.5	Megalenzephalie	Q28.18	Sonst angeborene Fehlbildg d präzerebralen Gefäße
Q04.6	Angeborene Gehirnzysten	Q28.19	Angeborene Fehlbildung d präzerebralen Gefäße, nnbez
Q04.8	Sonst nbez angeborene Fehlbildungen Gehirn	Q28.20	Angeborenes art-ven Aneurysma d zerebralen Gefäße
Q04.9	Angeborene Fehlbildung Gehirn, nnbez	Q28.21	Angeborene arteriovenöse Fistel der zerebralen Gefäße
Q05.0	Zervikale Spina bifida m Hydrozephalus	Q28.28	Sonst angeborene art-ven Fehlbildg d zerebralen Gefäße
Q05.1	Thorakale Spina bifida m Hydrozephalus	Q28.29	Angeborene art-ven Fehlbildg d zerebr Gefäße, nnbez
Q05.2	Lumbale Spina bifida m Hydrozephalus	Q28.30	Angeborenes Aneurysma der zerebralen Gefäße
Q05.3	Sakrale Spina bifida m Hydrozephalus	Q28.31	Angeborene Fistel der zerebralen Gefäße
Q05.4	Nnbez Spina bifida m Hydrozephalus	Q28.38	Sonstige angeborene Fehlbildungen der zerebralen Gefäße
Q05.5	Zervikale Spina bifida oh Hydrozephalus	Q28.39	Angeborene Fehlbildung d zerebr Gefäße, nnbez
Q05.6	Thorakale Spina bifida oh Hydrozephalus	Q76.0	Spina bifida occulta
Q05.7	Lumbale Spina bifida oh Hydrozephalus	Q85.1	Tuberöse (Hirn-) Sklerose
Q05.8	Sakrale Spina bifida oh Hydrozephalus		

Hauptdiagnose B17-2

A81.0	Creutzfeldt-Jakob-Krankheit	G31.81	Mitochondriale Zytopathie
A81.1	Subakute sklerosierende Panenzephalitis	G31.82	Lewy-Körper-Demenz
E75.2	Sonstige Sphingolipidosen	G31.88	Sonstige nbez degenerative KH des Nervensystems
G23.2	Striatonigrale Degeneration	G70.0	Myasthenia gravis

Diagnose B17-3

S14.3 Verletzung Plexus brachialis

Prozedur B17-4

01.14.00↔	Offene Biopsie am Gehirn, n.n.bez.	01.24.32↔	Zugang zur Schädelbasis, transoral mit Spaltung des weichen Gaumens
01.14.10↔	Stereotaktische offene Biopsie am Gehirn	01.24.33↔	Zugang zur Schädelbasis, transoral mit Spaltung des weichen sowie harten Gaumens
01.14.99↔	Offene Biopsie am Gehirn, sonstige	01.24.34↔	Zugang zur Schädelbasis, transsphenoidal
01.21↔	Inzision und Drainage an den kranialen Sinus	01.24.35↔	Zugang zur Schädelbasis, transethmoidal
01.24.00↔	Sonstige Kraniotomie, n.n.bez.	01.24.36↔	Zugang zur Schädelbasis, transmastoidal
01.24.10↔	Sonstige Kraniotomie mit Dekompression	01.24.37↔	Zugang zur Schädelbasis, translabyrinthär
01.24.11↔	Sonstige Kraniotomie zur Entleerung eines epiduralen Hämatoms	01.24.38↔	Zugang zur Schädelbasis, transpyramidal
01.24.12↔	Sonstige Kraniotomie zur Entleerung eines epiduralen Empyems	01.24.39↔	Zugang zur Schädelbasis, sonstige
01.24.13↔	Sonstige Kraniotomie, Einlegen von alloplastischem Material oder Medikamententrägers in den Schädelknochen oder Epiduralraum	01.24.3a↔	Zugang zur Schädelbasis, transkondylär
01.24.14↔	Sonstige Kraniotomie, Entfernung von alloplastischem Material oder Medikamententrägers aus Schädelknochen oder Epiduralraum	01.24.3b↔	Zugang zur Schädelbasis, transorbital
01.24.15↔	Sonstige Kraniotomie, Entfernung eines Fremdkörpers aus Schädelknochen oder Epiduralraum	01.24.3c↔	Zugang zur Schädelbasis, mit Le-Fort-I-Osteotomie
01.24.16↔	Sonstige Kraniotomie, Entfernung eines Fremdkörpers aus Schädelknochen oder Epiduralraum	01.24.3d↔	Zugang zur Schädelbasis, transnasal-transcribiform
01.24.20↔	Kraniotomie der Kalotte als Zugang, n.n.bez.	01.24.3e↔	Zugang zur Schädelbasis, transnasal-transclival
01.24.21↔	Bohrlochtrepanation der Kalotte als Zugang	01.24.3f↔	Zugang zur Schädelbasis, transoral-transclival
01.24.22↔	Stereotaktisch geführte Schädelöffnung über die Kalotte als Zugang	01.24.3g↔	Zugang zur Schädelbasis, transnasal-transpterygoidal
01.24.29↔	Kraniotomie der Kalotte als Zugang, sonstige	01.24.99↔	Sonstige Kraniotomie, sonstige
01.24.30↔	Zugang zur Schädelbasis, n.n.bez.	01.25.00↔	Sonstige Kraniektomie, n.n.bez.
01.24.31↔	Zugang zur Schädelbasis, transoral	01.25.10↔	Sonstige Kraniektomie mit Dekompression
		01.25.11↔	Sonstige Kraniektomie zur Entleerung eines epiduralen Hämatoms
		01.25.12↔	Sonstige Kraniektomie zur Entleerung eines epiduralen Empyems
		01.25.13↔	Sonstige Kraniektomie zur Entfernung eines Fremdkörpers aus Schädelknochen oder Epiduralraum

01.25.14↔	Sonstige Kraniektomie mit Einlegen von alloplastischem Material oder eines Medikamententrägers in den Schädelknochen oder Epiduralraum	04.11.20↔	Geschlossene [perkutane] [Nadel-] Biopsie an extrakraniellen Hirnnerven
01.25.19↔	Sonstige Kraniektomie zur Drainage epiduraler Flüssigkeit oder aus sonstigen Gründen	04.12.00↔	Offene Biopsie an kranialem oder peripherem Nerv oder Ganglion, n.n.bez.
01.25.20↔	Sonstige Kraniektomie, Rekraniektomie mit Einbringen einer Drainage	04.12.10↔	Offene Biopsie an intrakraniellen Hirnnerven
01.25.21↔	Sonstige Kraniektomie, Rekraniektomie zur Entfernung von alloplastischem Material oder eines Medikamententrägers aus dem Schädelknochen oder Epiduralraum	04.12.20↔	Offene Biopsie an extrakraniellen Hirnnerven
01.25.99↔	Sonstige Kraniektomie, sonstige	04.12.30↔	Offene Biopsie am Plexus brachialis
04.02↔	Durchtrennung des N. trigeminus	04.12.31↔	Offene Biopsie an Nerven der Schulter
04.03.00↔	Durchtrennung oder Quetschen (Crushing) von anderen kranialen und peripheren Nerven, n.n.bez.	04.12.32↔	Offene Biopsie an Nerven des Armes und der Hand
04.03.10↔	Durchtrennung oder Quetschen (Crushing) des N. vestibulocochlearis	04.12.33↔	Offene Biopsie an Nerven des Rumpfes
04.03.11↔	Durchtrennung oder Quetschen (Crushing) von intrakraniellen Anteilen von sonstigen Hirnnerven und Ganglien	04.12.34↔	Offene Biopsie an Nerven des Plexus lumbosacralis
04.03.20↔	Durchtrennung oder Quetschen (Crushing) von extrakraniellen Hirnnerven	04.12.35↔	Offene Biopsie an Nerven der unteren Extremität
04.03.30↔	Durchtrennung oder Quetschen (Crushing) des Plexus brachialis	04.12.99↔	Offene Biopsie an kranialem oder peripherem Nerv oder Ganglion, sonstige
04.03.31↔	Durchtrennung oder Quetschen (Crushing) von Nerven der Schulter	04.2x.00↔	Destruktion von kranialen und peripheren Nerven und Ganglien, n.n.bez.
04.03.32↔	Durchtrennung oder Quetschen (Crushing) von Nerven des Armes und der Hand	04.2x.10↔	Destruktion von intrakraniellen Hirnnerven und Ganglien
04.03.33↔	Durchtrennung oder Quetschen (Crushing) von Nerven des Rumpfes und der unteren Extremität	04.2x.20↔	Destruktion von extrakraniellen Hirnnerven
04.03.99↔	Durchtrennung oder Quetschen (Crushing) von anderen kranialen und peripheren Nerven, sonstige	04.2x.30↔	Destruktion des Plexus brachialis
04.04.00↔	Sonstige Inzision an kranialen und peripheren Nerven, n.n.bez.	04.2x.31↔	Destruktion von Nerven der Schulter
04.04.10↔	Sonstige Inzision am N. vestibulocochlearis	04.2x.32↔	Destruktion von Nerven des Armes und der Hand
04.04.11↔	Sonstige Inzision an intrakraniellen Anteilen von sonstigen Hirnnerven und Ganglien	04.2x.33↔	Destruktion von Nerven des Rumpfes und Plexus lumbosacralis
04.04.20↔	Sonstige Inzision an extrakraniellen Hirnnerven	04.2x.34↔	Destruktion von Nerven des Beines und des Fusses
04.04.30↔	Sonstige Inzision am Plexus brachialis	04.2x.39↔	Destruktion von sonstigen peripheren Nerven oder Ganglien
04.04.31↔	Sonstige Inzision an Nerven der Schulter	04.2x.99↔	Destruktion von kranialen und peripheren Nerven und Ganglien, sonstige
04.04.32↔	Sonstige Inzision an Nerven des Armes und der Hand	04.3x.00↔	Naht an kranialen oder peripheren Nerven, n.n.bez.
04.04.33↔	Sonstige Inzision an Nerven des Rumpfes und der unteren Extremität	04.3x.10↔	Epineurale Naht von extrakraniellen Hirnnerven, primär
04.04.99↔	Sonstige Inzision an kranialen und peripheren Nerven, sonstige	04.3x.11↔	Epineurale Naht des Plexus brachialis, primär
04.05.00↔	Exzision (und Destruktion) des Ganglion Gasseri, n.n.bez.	04.3x.12↔	Epineurale Naht von Nerven der Schulter, primär
04.05.10↔	Exzision des Ganglion Gasseri	04.3x.13↔	Epineurale Naht von Nerven am Arm, primär
04.05.20↔	Destruktion des Ganglion Gasseri	04.3x.14↔	Epineurale Naht von Nerven der Hand, primär
04.05.99↔	Exzision (und Destruktion) des Ganglion Gasseri, sonstige	04.3x.15↔	Epineurale Naht von Nerven des Rumpfes, primär
04.06.00↔	Sonstige Exzision von kranialen oder peripheren Ganglien, n.n.bez.	04.3x.16↔	Epineurale Naht von Nerven des Beines (inkl. Plexus lumbosacralis, Leiste, Beckenboden), primär
04.06.10↔	Exzision von intrakraniellen Ganglien	04.3x.17↔	Epineurale Naht von Nerven des Fusses, primär
04.06.20↔	Exzision von sonstigen peripheren Ganglien	04.3x.19↔	Epineurale Naht von sonstigen kranialen oder peripheren Nerven, primär
04.06.99↔	Sonstige Exzision von kranialen oder peripheren Ganglien, sonstige	04.3x.20↔	Epineurale Naht von extrakraniellen Hirnnerven, sekundär
04.07.00↔	Sonstige Exzision oder Avulsion von kranialen oder peripheren Nerven, n.n.bez.	04.3x.21↔	Epineurale Naht des Plexus brachialis, sekundär
04.07.10↔	Exzision eines Nerven zur Transplantation	04.3x.22↔	Epineurale Naht von Nerven der Schulter, sekundär
04.07.11↔	Entfernung eines Nerventransplantates	04.3x.23↔	Epineurale Naht von Nerven am Arm, sekundär
04.07.20↔	Sonstige Exzision oder Avulsion von intrakraniellen Nerven	04.3x.24↔	Epineurale Naht von Nerven an der Hand, sekundär
04.07.30↔	Sonstige Exzision oder Avulsion von extrakraniellen Hirnnerven	04.3x.25↔	Epineurale Naht von Nerven des Rumpfes, sekundär
04.07.40↔	Sonstige Exzision oder Avulsion des Plexus brachialis	04.3x.26↔	Epineurale Naht von Nerven des Beines (inkl. Plexus lumbosacralis, Leiste, Beckenboden), sekundär
04.07.41↔	Sonstige Exzision oder Avulsion von Nerven der Schulter	04.3x.27↔	Epineurale Naht von Nerven des Fusses, sekundär
04.07.42↔	Sonstige Exzision oder Avulsion von Nerven des Armes und der Hand	04.3x.29↔	Epineurale Naht von sonstigen kranialen und peripheren Nerven, sekundär
04.07.43↔	Sonstige Exzision oder Avulsion von Nerven des Rumpfes und der unteren Extremität	04.3x.30↔	Interfaszikuläre Naht von extrakraniellen Hirnnerven, primär
04.07.99↔	Sonstige Exzision oder Avulsion von kranialen oder peripheren Nerven, sonstige	04.3x.31↔	Interfaszikuläre Naht des Plexus brachialis, primär
04.08.00↔	Optikuscheidenfensterung, n.n.bez.	04.3x.32↔	Interfaszikuläre Naht von Nerven der Schulter, primär
04.08.10↔	Sonstige Operationen am N. opticus	04.3x.33↔	Interfaszikuläre Naht von Nerven am Arm, primär
04.08.99↔	Optikuscheidenfensterung, sonstige	04.3x.34↔	Interfaszikuläre Naht von Nerven an der Hand, primär
04.11.00↔	Geschlossene [perkutane] [Nadel-] Biopsie an kranialem oder peripherem Nerv oder Ganglion, n.n.bez.	04.3x.35↔	Interfaszikuläre Naht von Nerven des Rumpfes, primär
04.11.10↔	Geschlossene [perkutane] [Nadel-] Biopsie an intrakraniellen Hirnnerven	04.3x.36↔	Interfaszikuläre Naht von Nerven des Beines (inkl. Plexus lumbosacralis, Leiste, Beckenboden), primär
		04.3x.37↔	Interfaszikuläre Naht von Nerven des Fusses, primär
		04.3x.39↔	Interfaszikuläre Naht von sonstigen kranialen und peripheren Nerven, primär
		04.3x.40↔	Interfaszikuläre Naht von extrakraniellen Hirnnerven, sekundär
		04.3x.41↔	Interfaszikuläre Naht des Plexus brachialis, sekundär
		04.3x.42↔	Interfaszikuläre Naht von Nerven der Schulter, sekundär
		04.3x.43↔	Interfaszikuläre Naht von Nerven am Arm, sekundär
		04.3x.44↔	Interfaszikuläre Naht von Nerven an der Hand, sekundär
		04.3x.45↔	Interfaszikuläre Naht von Nerven des Rumpfes, sekundär
		04.3x.46↔	Interfaszikuläre Naht von Nerven des Beines (inkl. Plexus lumbosacralis, Leiste, Beckenboden), sekundär
		04.3x.47↔	Interfaszikuläre Naht von Nerven des Fusses, sekundär
		04.3x.49↔	Interfaszikuläre Naht von sonstigen kranialen und peripheren Nerven, sekundär

04.3x.99↔	Naht an kranialen oder peripheren Nerven, sonstige	04.6x.74↔	Transposition mit Neurolyse und Dekompression eines Nerven des Rumpfes und der unteren Extremität
04.42.00↔	Sonstige Dekompression an kranialen Nerven, n.n.bez.	04.6x.75↔	Transposition von sonstigen kranialen und peripheren Nerven
04.42.10↔	Sonstige Dekompression an kranialen Nerven, intrakraniell	04.6x.99↔	Transposition von kranialen und peripheren Nerven, sonstige
04.42.20↔	Sonstige Dekompression an kranialen Nerven, extrakraniell	04.71↔	Hypoglosso-faziale Anastomose
04.42.99↔	Sonstige Dekompression an kranialen Nerven, sonstige	04.72↔	Akzessorio-faziale Anastomose
04.49.00↔	Sonstige Dekompression oder Lösung von Adhäsionen an peripherem Nerv oder Ganglion, n.n.bez.	04.73↔	Akzessorio-hypoglossale Anastomose
04.49.10↔	Sonstige Dekompression oder Lösung von Adhäsionen am Plexus brachialis	04.74.00↔	Sonstige Anastomose eines kranialen oder peripheren Nervs, n.n.bez.
04.49.11↔	Sonstige Dekompression oder Lösung von Adhäsionen an Nerven der Schulter	04.74.10↔	Fazio-faziale Nerven-Anastomose
04.49.12↔	Sonstige Dekompression oder Lösung von Adhäsionen an Nerven des Armes	04.74.11↔	Interkosto-faszikuläre Nerven-Anastomose
04.49.13↔	Sonstige Dekompression oder Lösung von Adhäsionen an Nerven der Hand	04.74.99↔	Sonstige Anastomose eines kranialen oder peripheren Nervs, sonstige
04.49.14↔	Sonstige Dekompression oder Lösung von Adhäsionen am Plexus lumbosacralis, Leiste und Beckenboden	04.75↔	Revision einer früheren plastischen Rekonstruktion an einem kranialen oder peripheren Nerv
04.49.15↔	Sonstige Dekompression oder Lösung von Adhäsionen an Nerven des Beines	04.76↔	Plastische Rekonstruktion einer alten traumatischen Verletzung an kranialen und peripheren Nerven
04.49.16↔	Sonstige Dekompression oder Lösung von Adhäsionen an Nerven des Fusses	04.79.10↔	Transplantation und Transposition eines extrakraniellen Hirnnerven mit epineuraler Naht
04.49.99↔	Sonstige Dekompression oder Lösung von Adhäsionen an sonstigen peripheren Nerven oder Ganglion, sonstige	04.79.11↔	Transplantation und Transposition des Plexus brachialis mit epineuraler Naht
04.5x.00↔	Transplantation von kranialem oder peripherem Nerv, n.n.bez.	04.79.12↔	Transplantation und Transposition von Nerven der Schulter mit epineuraler Naht
04.5x.10↔	Transplantation von extrakraniellen Hirnnerven	04.79.13↔	Transplantation und Transposition eines Nerven des Armes und der Hand mit epineuraler Naht
04.5x.11↔	Transplantation von Plexus brachialis und Nerven der Schulter	04.79.14↔	Transplantation und Transposition von Nerven des Rumpfes und der unteren Extremität mit epineuraler Naht
04.5x.12↔	Transplantation von Nerven des Armes und der Hand	04.79.19↔	Transplantation und Transposition eines sonstigen Nervens mit epineuraler Naht
04.5x.13↔	Transplantation von Nerven des Rumpfes und der unteren Extremität	04.79.20↔	Transplantation und Transposition eines Nerven mit interfaszikulärer Naht
04.5x.19↔	Transplantation von sonstigem kranialem oder peripherem Nerv	04.79.21↔	Transplantation und Transposition eines extrakraniellen Hirnnerven mit interfaszikulärer Naht
04.5x.99↔	Transplantation von kranialem oder peripherem Nerv, sonstige	04.79.22↔	Transplantation und Transposition des Plexus brachialis mit interfaszikulärer Naht
04.6x.00↔	Transposition von kranialen und peripheren Nerven, n.n.bez.	04.79.23↔	Transplantation und Transposition von Nerven der Schulter mit interfaszikulärer Naht
04.6x.10↔	Transposition eines extrakraniellen Hirnnerven mit epineuraler primärer Naht	04.79.24↔	Transplantation und Transposition eines Nerven des Armes und der Hand mit interfaszikulärer Naht
04.6x.11↔	Transposition eines extrakraniellen Hirnnerven mit epineuraler sekundärer Naht	04.79.25↔	Transplantation und Transposition von Nerven des Rumpfes und der unteren Extremität mit interfaszikulärer Naht
04.6x.12↔	Transposition eines extrakraniellen Hirnnerven mit interfaszikulärer primärer und sekundärer Naht	04.79.29↔	Transplantation und Transposition eines sonstigen Nerven mit interfaszikulärer Naht
04.6x.20↔	Transposition des Plexus brachialis mit epineuraler primärer Naht	04.79.99↔	Sonstige Neuroplastik, sonstige
04.6x.21↔	Transposition des Plexus brachialis mit epineuraler sekundärer Naht	04.92.00↔	Implantation oder Ersetzen der Elektrode(n) eines peripheren Neurostimulators, n.n.bez.
04.6x.22↔	Transposition des Plexus brachialis mit interfaszikulärer primärer Naht	04.92.10↔	Implantation oder Ersetzen der Elektrode(n) eines temporären peripheren Neurostimulators, Einzelelektrodensystems, Teststimulation
04.6x.23↔	Transposition des Plexus brachialis mit interfaszikulärer sekundärer Naht	04.92.11↔	Implantation oder Ersetzen der Elektrode(n) eines temporären peripheren Neurostimulators, Mehrelektrodensystems, Teststimulation
04.6x.30↔	Transposition eines Nerven der Schulter mit epineuraler primärer und sekundärer Naht	04.92.20↔	Implantation oder Ersetzen der Elektrode(n) eines permanenten peripheren Neurostimulators, Stabelektrode, Einzelelektrodensystems, perkutan
04.6x.31↔	Transposition eines Nerven der Schulter mit interfaszikulärer primärer und sekundärer Naht	04.92.21↔	Implantation oder Ersetzen der Elektrode(n) eines permanenten peripheren Neurostimulators, Stabelektrode, Mehrelektrodensystems, perkutan
04.6x.40↔	Transposition eines Nerven des Armes mit epineuraler primärer Naht	04.92.30↔	Implantation oder Ersetzen der Elektrode(n) eines permanenten peripheren Neurostimulators, Plattenelektrode, Einzelelektrodensystems, offen chirurgisch
04.6x.41↔	Transposition eines Nerven des Armes mit epineuraler sekundärer Naht	04.92.31↔	Implantation oder Ersetzen der Elektrode(n) eines permanenten peripheren Neurostimulators, Plattenelektrode, Mehrelektrodensystems, offen chirurgisch
04.6x.42↔	Transposition eines Nerven des Armes mit interfaszikulärer primärer Naht	04.92.40↔	Implantation oder Ersetzen einer Vagusnervstimulationselektrode
04.6x.43↔	Transposition eines Nerven des Armes mit interfaszikulärer sekundärer Naht	04.92.99↔	Implantation oder Ersetzen der Elektrode(n) eines peripheren Neurostimulators, sonstige
04.6x.50↔	Transposition eines Nerven des Rumpfes und der unteren Extremität mit epineuraler primärer und sekundärer Naht	04.93.00↔	Entfernen der Elektrode(n) eines peripheren Neurostimulators, n.n.bez.
04.6x.51↔	Transposition eines Nerven des Rumpfes und der unteren Extremität mit interfaszikulärer primärer und sekundärer Naht	04.93.10↔	Entfernen der Elektrode(n) eines peripheren Neurostimulators, Stabelektrode, Einzelelektrodensystem
04.6x.60↔	Transposition eines Nerven der Hand mit interfaszikulärer primärer und sekundärer Naht		
04.6x.70↔	Transposition mit Neurolyse und Dekompression eines extrakraniellen Hirnnerven		
04.6x.71↔	Transposition mit Neurolyse und Dekompression des Plexus brachialis oder eines Nerven der Schulter		
04.6x.72↔	Transposition mit Neurolyse und Dekompression eines Nerven des Armes		
04.6x.73↔	Transposition mit Neurolyse und Dekompression eines Nerven der Hand		

04.93.11↔	Entfernen der Elektrode(n) eines peripheren Neurostimulators, Stabelektrode, Mehrelektrodensystem	08.59.00↔	Sonstige Anpassung der Lidposition, n.n.bez.
04.93.20↔	Entfernen der Elektrode(n) eines peripheren Neurostimulators, Plattenelektrode, Einzelelektrodensystem	08.59.10↔	Kanthoplastik, n.n.bez.
04.93.21↔	Entfernen der Elektrode(n) eines peripheren Neurostimulators, Plattenelektrode, Mehrelektrodensystem	08.59.11↔	Kanthopexie
04.93.40↔	Entfernen einer Vagusnervelektrode	08.59.12↔	Korrekturoperation bei Epikanthus
04.93.99↔	Entfernen der Elektrode(n) eines peripheren Neurostimulators, sonstige	08.59.99↔	Sonstige Anpassung der Lidposition, sonstige
04.94.10↔	Revision ohne Ersatz der Elektrode(n) eines peripheren Neurostimulators, n.n.bez.	08.89.10↔	Plastische Rekonstruktion des Augenlids, medialer oder lateraler Lidwinkel
04.94.11↔	Revision ohne Ersatz der Elektrode(n) eines peripheren Neurostimulators, Stabelektrode, Einzelelektrodensystem	08.89.11↔	Plastische Rekonstruktion des Augenlids durch Hebung der Augenbraue
04.94.12↔	Revision ohne Ersatz der Elektrode(n) eines peripheren Neurostimulators, Stabelektrode, Mehrelektrodensystem	08.89.12↔	Plastische Rekonstruktion des Augenlids durch Entfernung eines Fettgewebeprolapses der Orbita
04.94.13↔	Revision ohne Ersatz der Elektrode(n) eines peripheren Neurostimulators, Plattenelektrode, Einzelelektrodensystem	08.89.13↔	Plastische Rekonstruktion des Augenlids durch Oberflächenbehandlung mit Laser
04.94.14↔	Revision ohne Ersatz der Elektrode(n) eines peripheren Neurostimulators, Plattenelektrode, Mehrelektrodensystem	08.89.14↔	Plastische Rekonstruktion des Augenlids durch sonstige Oberlidverlängerung
04.94.99↔	Revision ohne Ersatz der Elektrode(n) eines peripheren Neurostimulators, sonstige	08.89.15↔	Plastische Rekonstruktion des Augenlids durch Unterlidverlängerung
04.99.00↔	Sonstige Operation an kranialen und peripheren Nerven, n.n.bez.	08.89.99↔	Sonstige plastische Rekonstruktion des Augenlids, sonstige
04.99.10↔	Implantation oder Ersetzen einer peripheren Neuroprothese	18.21.00↔	Exzision einer präaurikulären Fistel oder eines präaurikulären Sinus, n.n.bez.
04.99.11↔	Revision ohne Ersatz einer peripheren Neuroprothese	18.21.10↔	Exzision einer präaurikulären Fistel oder eines präaurikulären Sinus, nicht histographisch kontrolliert
04.99.12↔	Entfernung einer peripheren Neuroprothese	18.21.11↔	Exzision einer präaurikulären Fistel oder eines präaurikulären Sinus, histographisch kontrolliert
04.99.99↔	Sonstige Operation an kranialen und peripheren Nerven, sonstige	18.21.99↔	Exzision einer präaurikulären Fistel oder eines präaurikulären Sinus, sonstige
05.0↔	Durchtrennung von sympathischen Nerven oder Ganglien	18.29.00↔	Exzision oder Destruktion einer anderen Läsion am äusseren Ohr, n.n.bez.
05.11↔	Biopsie an einem sympathischen Nerv oder Ganglion	18.29.01↔	Destruktion einer Läsion am äusseren Ohr oder im äusseren Gehörgang
05.21↔	Exzision des Ganglion sphenopalatinum	18.29.10↔	Exzision einer anderen Läsion am äusseren Ohr oder im äusseren Gehörgang, nicht histographisch kontrolliert
05.22↔	Zervikale Sympathektomie	18.29.11↔	Exzision einer anderen Läsion am äusseren Ohr oder im äusseren Gehörgang, histographisch kontrolliert
05.23↔	Lumbale Sympathektomie	18.29.99↔	Exzision oder Destruktion einer anderen Läsion am äusseren Ohr, sonstige
05.24↔	Präsakrale Sympathektomie	18.31.00↔	Radikale Exzision einer Läsion am äusseren Ohr, n.n.bez.
05.25↔	Periarterielle Sympathektomie	18.31.10↔	Radikale Exzision einer Läsion am äusseren Ohr oder im äusseren Gehörgang oder partielle Resektion der Ohrmuschel, nicht histographisch kontrolliert
05.26↔	Thorakale Sympathektomie	18.31.11↔	Radikale Exzision einer Läsion am äusseren Ohr oder im äusseren Gehörgang oder partielle Resektion der Ohrmuschel, histographisch kontrolliert
05.29↔	Sonstige Sympathektomie und Exzision eines Ganglions	18.31.19↔	Radikale Exzision einer Läsion am äusseren Ohr, sonstige
05.81↔	Plastische Rekonstruktion an sympathischem Nerv oder Ganglion	18.39.10↔	Resektion der Ohrmuschel, total, nicht histographisch kontrolliert
05.89↔	Sonstige Operation an sympathischem Nerv oder Ganglion	18.39.11↔	Resektion der Ohrmuschel, total, histographisch kontrolliert
05.9↔	Sonstige Operationen am Nervensystem	18.39.19↔	Sonstige Resektion der Ohrmuschel, sonstige
07.80↔	Thymektomie, n.n.bez.	21.32.10↔	Exzision und lokale Destruktion einer anderen Läsion an der Nase, nicht histographisch kontrolliert
07.81↔	Sonstige partielle Exzision am Thymus	21.32.11↔	Exzision und lokale Destruktion einer anderen Läsion an der Nase, histographisch kontrolliert
07.82↔	Sonstige totale Exzision des Thymus	21.4x.00↔	Resektion der Nase, n.n.bez.
07.83↔	Thorakoskopische partielle Exzision am Thymus	21.4x.10↔	Resektion der Nase, partiell, nicht histographisch kontrolliert
07.84↔	Thorakoskopische totale Exzision des Thymus	21.4x.11↔	Resektion der Nase, partiell, histographisch kontrolliert
08.22.00↔	Exzision einer anderen kleineren Läsion am Augenlid, n.n.bez.	21.4x.20↔	Resektion der Nase, subtotal, nicht histographisch kontrolliert
08.22.10↔	Exzision einer anderen kleineren Läsion am Augenlid, nicht histographisch kontrolliert (mikrographische Chirurgie)	21.4x.21↔	Resektion der Nase, subtotal, histographisch kontrolliert
08.22.11↔	Exzision einer anderen kleineren Läsion am Augenlid, histographisch kontrolliert (mikrographische Chirurgie)	21.4x.30↔	Resektion der Nase, total, nicht histographisch kontrolliert
08.22.99↔	Exzision einer anderen kleineren Läsion am Augenlid, sonstige	21.4x.31↔	Resektion der Nase, total, histographisch kontrolliert
08.23.00↔	Exzision einer grösseren Läsion am Augenlid, nicht durchgehend, n.n.bez.	21.4x.99↔	Sonstige Resektion der Nase
08.23.10↔	Exzision einer grösseren Läsion am Augenlid, nicht durchgehend, nicht histographisch kontrolliert (mikrographische Chirurgie)	27.56.10↔	Kleinflächiges Spalthauttransplantat an Lippe und Mund
08.23.11↔	Exzision einer grösseren Läsion am Augenlid, nicht durchgehend, histographisch kontrolliert (mikrographische Chirurgie)	27.56.20↔	Grossflächiges Spalthauttransplantat an Lippe und Mund
08.23.99↔	Exzision einer grösseren Läsion am Augenlid, nicht durchgehend, sonstige	27.56.30↔	Kleinflächige heterologe Hauttransplantation an die Lippe
08.24.00↔	Exzision einer grösseren Läsion am Augenlid, perforierend, n.n.bez.	27.56.40↔	Grossflächig heterologe Hauttransplantation an die Lippe
08.24.10↔	Exzision einer grösseren Läsion am Augenlid, perforierend, nicht histographisch kontrolliert (mikrographische Chirurgie)	27.56.50↔	Kleinflächige homologe Hauttransplantation an die Lippe
08.24.11↔	Exzision einer grösseren Läsion am Augenlid, perforierend, histographisch kontrolliert (mikrographische Chirurgie)	27.56.60↔	Grossflächig homologe Hauttransplantation an die Lippe
08.24.99↔	Exzision einer grösseren Läsion am Augenlid, perforierend, sonstige	27.56.99↔	Sonstiges Hauttransplantat an Lippe und Mund, sonstige
08.51↔	Kanthotomie	29.92↔	Durchtrennung des N. glossopharyngeus
08.52↔	Blepharorrhaphie	31.91↔	Durchtrennung des N. laryngeus
		33.31↔	Destruktion des N. phrenicus für Lungenkollaps
		34.06↔	Thorakoskopische Drainage der Pleurahöhle
		34.21.00↔	Transpleurale Thorakoskopie, n.n.bez.
		34.21.10↔	Transpleurale Thorakoskopie, Ersteingriff

34.21.20↔	Transpleurale Thorakoskopie, Reeingriff	38.86.12↔	Sonstiger chirurgischer Verschluss der A. gastrica
34.21.99↔	Transpleurale Thorakoskopie, sonstige	38.86.13↔	Sonstiger chirurgischer Verschluss der A. hepatica
34.23.20↔	Offene Biopsie an der Brustwand	38.86.14↔	Sonstiger chirurgischer Verschluss der A. lienalis
38.06.00↔	Inzision von abdominalen Arterien, n.n.bez.	38.86.15↔	Sonstiger chirurgischer Verschluss der A. renalis
38.06.10↔	Inzision von viszeralen Arterien, n.n.bez.	38.86.16↔	Sonstiger chirurgischer Verschluss der A. mesenterialis
38.06.11↔	Inzision des Truncus coeliacus	38.86.17↔	Sonstiger chirurgischer Verschluss der A. iliaca
38.06.12↔	Inzision der A. gastrica	38.86.19↔	Sonstiger chirurgischer Verschluss von viszeralen Arterien, sonstige
38.06.13↔	Inzision der A. hepatica	38.86.99↔	Sonstiger chirurgischer Verschluss von abdominalen Arterien, sonstige
38.06.14↔	Inzision der A. lienalis	38.87.00↔	Sonstiger chirurgischer Verschluss von abdominalen Venen, n.n.bez.
38.06.15↔	Inzision der A. renalis	38.87.10↔	Sonstiger chirurgischer Verschluss von tiefen abdominalen Venen, n.n.bez.
38.06.16↔	Inzision der A. mesenterialis	38.87.11↔	Sonstiger chirurgischer Verschluss der V. cava inferior
38.06.17↔	Inzision der A. lumbalis	38.87.12↔	Sonstiger chirurgischer Verschluss der V. iliaca communis und V. iliaca interna
38.06.18↔	Inzision der A. iliaca	38.87.19↔	Sonstiger chirurgischer Verschluss von tiefen abdominalen Venen, sonstige
38.06.19↔	Inzision von viszeralen Arterien, sonstige	38.87.99↔	Sonstiger chirurgischer Verschluss von abdominalen Venen, sonstige
38.06.99↔	Inzision von abdominalen Arterien, sonstige	39.50.00↔	Angioplastik oder Atherektomie an sonstigem(n) Nicht-Herzkranzgefäss(en), n.n.bez.
38.11↔	Endarterektomie von intrakraniellen Gefässen	39.50.10↔	Angioplastik oder Atherektomie an sonstigem(n) Nicht-Herzkranzgefäss(en) mit Ballon, n.n.bez.
38.21↔	Biopsie eines Blutgefässes	39.50.11↔	Angioplastik oder Atherektomie an sonstigem(n) Nicht-Herzkranzgefäss(en) mit einfacher Ballon
38.42↔	Resektion von anderen Blutgefässen an Kopf und Hals mit Ersatz	39.50.12↔	Angioplastik oder Atherektomie an sonstigem(n) Nicht-Herzkranzgefäss(en) mit cutting Ballon
38.66.00↔	Sonstige Exzision von abdominalen Arterien, n.n.bez.	39.50.13↔	Angioplastik oder Atherektomie an sonstigem(n) Nicht-Herzkranzgefäss(en) mit Kryoplastie-Ballon
38.66.10↔	Sonstige Exzision von viszeralen Arterien, n.n.bez.	39.50.14↔	Angioplastik oder Atherektomie an sonstigem(n) Nicht-Herzkranzgefäss(en) mit Drug eluting Ballon
38.66.11↔	Sonstige Exzision des Truncus coeliacus	39.50.19↔	Angioplastik oder Atherektomie an sonstigem(n) Nicht-Herzkranzgefäss(en) mit sonstiger Ballon
38.66.12↔	Sonstige Exzision der A. gastrica	39.50.20↔	Angioplastik Blade- Laserangioplastie an sonstigem(n) Nicht-Herzkranzgefäss(en)
38.66.13↔	Sonstige Exzision der A. hepatica	39.50.21↔	Angioplastik Thrombektomie an sonstigem(n) Nicht-Herzkranzgefäss(en)
38.66.14↔	Sonstige Exzision der A. lienalis	39.50.99↔	Angioplastik oder Atherektomie an sonstigem(n) Nicht-Herzkranzgefäss(en), sonstige
38.66.15↔	Sonstige Exzision der A. renalis	39.59.10↔	Transposition von Arterien, n.n.bez.
38.66.16↔	Sonstige Exzision der A. mesenterialis	39.59.30↔	Sonstige plastische Rekonstruktion von Gefässen an Kopf und Hals, n.n.bez.
38.66.17↔	Sonstige Exzision der A. lumbalis	39.59.31↔	Sonstige plastische Rekonstruktion eines intrakraniellen Gefässes
38.66.18↔	Sonstige Exzision der A. iliaca	39.59.32↔	Sonstige plastische Rekonstruktion der extrakraniellen A. vertebralis
38.66.19↔	Sonstige Exzision viszeraler Arterien, sonstige	39.59.33↔	Sonstige plastische Rekonstruktion von extrakraniellen Arterien an Kopf und Hals, sonstige
38.66.99↔	Sonstige Exzision abdominaler Arterien, sonstige	39.59.34↔	Sonstige plastische Rekonstruktion der V. jugularis
38.82.00↔	Sonstiger chirurgischer Verschluss von Gefässen am Kopf und Hals, n.n.bez.	39.59.39↔	Sonstige plastische Rekonstruktion von Gefässen an Kopf und Hals, sonstige
38.82.10↔	Sonstiger chirurgischer Verschluss von extrakraniellen Arterien an Kopf und Hals	39.59.40↔	Sonstige plastische Rekonstruktion von Gefässen der oberen Extremität, n.n.bez.
38.82.20↔	Sonstiger chirurgischer Verschluss von extrakraniellen Venen an Kopf und Hals, n.n.bez.	39.59.41↔	Sonstige plastische Rekonstruktion von Arterien der oberen Extremität
38.82.21↔	Sonstiger chirurgischer Verschluss der V. jugularis	39.59.42↔	Sonstige plastische Rekonstruktion der V. subclavia, V. axillaris und V. brachiocephalica
38.82.22↔	Sonstiger chirurgischer Verschluss von sonstigen tiefen extrakraniellen Venen an Kopf und Hals	39.59.48↔	Sonstige plastische Rekonstruktion von sonstigen tiefen Venen der oberen Extremität
38.82.29↔	Sonstiger chirurgischer Verschluss von extrakraniellen Venen an Kopf und Hals, sonstige	39.59.49↔	Sonstige plastische Rekonstruktion von Gefässen der oberen Extremität, sonstige
38.82.99↔	Sonstiger chirurgischer Verschluss von Gefässen am Kopf und Hals, sonstige	39.59.50↔	Sonstige plastische Rekonstruktion von thorakalen Gefässen, n.n.bez.
38.84.31↔	Ligatur des Ductus arteriosus apertus	39.59.51↔	Sonstige plastische Rekonstruktion der thorakalen Aorta
38.85.00↔	Sonstiger chirurgischer Verschluss von anderen thorakalen Gefässen, n.n.bez.	39.59.52↔	Sonstige plastische Rekonstruktion der A. pulmonalis
38.85.10↔	Sonstiger chirurgischer Verschluss von anderen thorakalen Arterien, n.n.bez.	39.59.53↔	Sonstige plastische Rekonstruktion von thorakalen Arterien, sonstige
38.85.11↔	Sonstiger chirurgischer Verschluss der A. subclavia	39.59.54↔	Sonstige plastische Rekonstruktion der V. pulmonalis
38.85.12↔	Sonstiger chirurgischer Verschluss der A. pulmonalis	39.59.55↔	Sonstige plastische Rekonstruktion der V. cava superior
38.85.13↔	Sonstiger chirurgischer Verschluss des Truncus brachiocephalicus		
38.85.19↔	Sonstiger chirurgischer Verschluss von anderen thorakalen Arterien, sonstige		
38.85.20↔	Sonstiger chirurgischer Verschluss von thorakalen Venen, n.n.bez.		
38.85.21↔	Sonstiger chirurgischer Verschluss der V. cava superior		
38.85.22↔	Sonstiger chirurgischer Verschluss der V. pulmonalis		
38.85.23↔	Sonstiger chirurgischer Verschluss der V. subclavia		
38.85.28↔	Sonstiger chirurgischer Verschluss von sonstigen tiefen thorakalen Venen		
38.85.29↔	Sonstiger chirurgischer Verschluss von thorakalen Venen, sonstige		
38.85.99↔	Sonstiger chirurgischer Verschluss von anderen thorakalen Gefässen, sonstige		
38.86.00↔	Sonstiger chirurgischer Verschluss von abdominalen Arterien, n.n.bez.		
38.86.10↔	Sonstiger chirurgischer Verschluss von viszeralen Arterien, n.n.bez.		
38.86.11↔	Sonstiger chirurgischer Verschluss des Truncus coeliacus		

39.59.59↔	Sonstige plastische Rekonstruktion von thorakalen Gefässen, sonstige	44.01↔	Trunkuläre Vagotomie
39.59.60↔	Sonstige plastische Rekonstruktion von abdominalen Arterien, n.n.bez.	77.40.20↔	Knochenbiopsie, ohne Angabe der Lokalisation, Offene Knochenbiopsie
39.59.61↔	Sonstige plastische Rekonstruktion der abdominalen Aorta	77.40.99↔	Knochenbiopsie, ohne Angabe der Lokalisation, sonstige
39.59.62↔	Sonstige plastische Rekonstruktion des Truncus coeliacus	77.41.00↔	Knochenbiopsie von Skapula, Klavikula, Rippen und Sternum, n.n.bez.
39.59.63↔	Sonstige plastische Rekonstruktion der A. gastrica	77.41.20↔	Knochenbiopsie von Skapula, Klavikula, Rippen und Sternum, Offene Knochenbiopsie
39.59.64↔	Sonstige plastische Rekonstruktion A. hepatica	77.41.99↔	Knochenbiopsie von Skapula, Klavikula, Rippen und Sternum, sonstige
39.59.65↔	Sonstige plastische Rekonstruktion der A. lienalis	77.42.00↔	Knochenbiopsie am Humerus, n.n.bez.
39.59.66↔	Sonstige plastische Rekonstruktion der A. renalis	77.42.20↔	Knochenbiopsie am Humerus, Offene Knochenbiopsie
39.59.67↔	Sonstige plastische Rekonstruktion der A. mesenterica	77.42.99↔	Knochenbiopsie am Humerus, sonstige
39.59.68↔	Sonstige plastische Rekonstruktion der A. iliaca	77.43.00↔	Knochenbiopsie an Radius und Ulna, n.n.bez.
39.59.69↔	Sonstige plastische Rekonstruktion von abdominalen Arterien, sonstige	77.43.20↔	Knochenbiopsie an Radius und Ulna, Offene Knochenbiopsie
39.59.70↔	Sonstige plastische Rekonstruktion von abdominalen Venen, n.n.bez.	77.43.99↔	Knochenbiopsie an Radius und Ulna, sonstige
39.59.71↔	Sonstige plastische Rekonstruktion der V. cava inferior	77.44.00↔	Knochenbiopsie an Karpalia und Metakarpalia, n.n.bez.
39.59.72↔	Sonstige plastische Rekonstruktion der V. iliaca	77.44.20↔	Knochenbiopsie an Karpalia und Metakarpalia, Offene Knochenbiopsie
39.59.79↔	Sonstige plastische Rekonstruktion von abdominalen Venen, sonstige	77.44.99↔	Knochenbiopsie an Karpalia und Metakarpalia, sonstige
39.59.80↔	Sonstige plastische Rekonstruktion von Gefässen der unteren Extremität, n.n.bez.	77.45.00↔	Knochenbiopsie am Femur, n.n.bez.
39.59.81↔	Sonstige plastische Rekonstruktion von Arterien der unteren Extremität	77.45.20↔	Knochenbiopsie am Femur, Offene Knochenbiopsie
39.59.82↔	Sonstige plastische Rekonstruktion der V. femoralis	77.45.99↔	Knochenbiopsie am Femur, sonstige
39.59.83↔	Sonstige plastische Rekonstruktion der V. poplitea	77.46.00↔	Knochenbiopsie an der Patella, n.n.bez.
39.59.88↔	Sonstige plastische Rekonstruktion von sonstigen tiefen Venen der unteren Extremität	77.46.20↔	Knochenbiopsie an der Patella, Offene Knochenbiopsie
39.59.89↔	Sonstige plastische Rekonstruktion von Gefässen der unteren Extremität, sonstige	77.46.99↔	Knochenbiopsie an der Patella, sonstige
39.59.90↔	Sonstige plastische Rekonstruktion eines Gefässes, Venenklappenplastik	77.47.00↔	Knochenbiopsie an Tibia und Fibula, n.n.bez.
39.75.11↔	Perkutan-transluminale Gefässintervention, sonstige Gefässe, Rotationsthrömbektomie	77.47.20↔	Knochenbiopsie an Tibia und Fibula, Offene Knochenbiopsie
39.8x.00↔	Operationen am Glomus caroticum, Sinus caroticus und anderen Paraganglien, n.n.bez.	77.47.99↔	Knochenbiopsie an Tibia und Fibula, sonstige
39.8x.10↔	Exploration des Glomus caroticum und anderer Paraganglien	77.48.00↔	Knochenbiopsie an Tarsalia und Metatarsalia, n.n.bez.
39.8x.11↔	Exzision des Glomus caroticum und anderer Paraganglien	77.48.20↔	Knochenbiopsie an Tarsalia und Metatarsalia, Offene Knochenbiopsie
39.8x.20↔	Implantation oder Ersetzen eines Impulsgenerators zur Aktivierung des Baroreflexes	77.48.99↔	Knochenbiopsie an Tarsalia und Metatarsalia, sonstige
39.8x.21↔	Revision ohne Ersatz eines Impulsgenerators zur Aktivierung des Baroreflexes	77.49.00↔	Knochenbiopsie an anderen näher bezeichneten Knochen, ausser Gesichtsschädelknochen, n.n.bez.
39.8x.22↔	Entfernen eines Impulsgenerators zur Aktivierung des Baroreflexes	77.49.21↔	Knochenbiopsie an anderen näher bezeichneten Knochen, ausser Gesichtsschädelknochen, Knochenbiopsie an der Wirbelsäule, Offene Knochenbiopsie
39.8x.30↔	Implantation oder Ersetzen einer (von) Elektrode(n) zur Aktivierung des Baroreflexes	77.49.41↔	Knochenbiopsie an anderen näher bezeichneten Knochen, ausser Gesichtsschädelknochen, Knochenbiopsie an Phalangen des Fusses, Offene Knochenbiopsie
39.8x.31↔	Revision ohne Ersatz einer (von) Elektrode(n) zur Aktivierung des Baroreflexes	77.49.91↔	Knochenbiopsie an anderen näher bezeichneten Knochen, ausser Gesichtsschädelknochen, Offene Knochenbiopsie
39.8x.32↔	Entfernen einer (von) Elektrode(n) zur Aktivierung des Baroreflexes	77.49.99↔	Knochenbiopsie an anderen näher bezeichneten Knochen, ausser Gesichtsschädelknochen, sonstige
39.8x.99↔	Operationen am Glomus caroticum, Sinus caroticus und anderen Paraganglien, sonstige	77.61.11↔	Lokale Resektion von Knochenläsion oder -gewebe an einer Rippe
39.99.10↔	Aortopexie	77.61.12↔	Lokale Resektion von Knochenläsion oder -gewebe am Sternum
39.99.20↔	Operationen bei kongenitalen Gefässanomalien, n.n.bez.	77.81.11↔	Sonstige partielle Knochenresektion an einer Rippe
39.99.22↔	Operationen bei kongenitalen Anomalien der A. oder V. pulmonalis oder bei A. lusoria	77.81.12↔	Sonstige partielle Knochenresektion am Sternum
39.99.23↔	Operationen bei kongenitalen Anomalien der V. cava	79.24↔	Offene Reposition einer Fingerfraktur ohne innere Knochenfixation
39.99.24↔	Operationen bei kongenitalen Kollateralgefässen und Unifokalisierung	80.81.00↔	Sonstige lokale Exzision oder Destruktion einer Gelenkläsion an der Schulter, n.n.bez.
39.99.30↔	Katheterinterventioneller Verschluss des Ductus arteriosus Botalli, n.n.bez.	80.81.10↔	Débridement am Humeroglenoidalgelenk
39.99.31↔	Katheterinterventioneller Verschluss des Ductus arteriosus Botalli, mit Coil	80.81.11↔	Zystenexstirpation am Humeroglenoidalgelenk
39.99.32↔	Katheterinterventioneller Verschluss des Ductus arteriosus Botalli, mit Amplatz-Ductus-Occluder	80.81.19↔	Sonstige lokale Exzision oder Destruktion am Humeroglenoidalgelenk
39.99.38↔	Katheterinterventioneller Verschluss des Ductus arteriosus Botalli, sonstige	80.81.20↔	Débridement am Akromioklavikulargelenk
39.99.39↔	Operationen bei sonstigen kongenitalen Gefässanomalien	80.81.21↔	Zystenexstirpation am Akromioklavikulargelenk
40.11.10↔	Offene (Inzisions-) Biopsie eines mediastinalen, paraaortalen, iliakalen oder pelvinalen Lymphknotens	80.81.29↔	Sonstige lokale Exzision oder Destruktion am Akromioklavikulargelenk
40.11.11↔	Offene (Inzisions-) Biopsie eines zervikalen, supraklavikulären, axillären oder inguinalen Lymphknotens	80.81.99↔	Sonstige lokale Exzision oder Destruktion einer Gelenkläsion an der Schulter, sonstige
		80.82.00↔	Sonstige lokale Exzision oder Destruktion einer Gelenkläsion am Ellenbogen, n.n.bez.
		80.82.10↔	Arthroskopische lokale Exzision oder Destruktion einer Gelenkläsion am Ellenbogen
		80.82.11↔	Débridement am Ellenbogengelenk
		80.82.12↔	Zystenexstirpation am Ellenbogengelenk
		80.82.99↔	Sonstige lokale Exzision oder Destruktion einer Gelenkläsion am Ellenbogen, sonstige

80.83.00↔	Sonstige lokale Exzision oder Destruktion einer Gelenkläsion am Handgelenk, n.n.bez.	80.95.99↔	Sonstige Exzision am Hüftgelenk, sonstige
80.83.10↔	Arthroskopische lokale Exzision oder Destruktion einer Gelenkläsion am Handgelenk	80.96.10↔	Arthroskopische Exzision am Kniegelenk
80.83.11↔	Débridement am Handgelenk	80.96.20↔	Entnahme eines Knorpeltransplantates am Kniegelenk, arthroskopisch
80.83.12↔	Zystenextirpation am Handgelenk	80.96.21↔	Entnahme eines Knorpeltransplantates am Kniegelenk, offen chirurgisch
80.83.99↔	Sonstige lokale Exzision oder Destruktion einer Gelenkläsion am Handgelenk, sonstige	80.97.00↔	Sonstige Exzision am Sprunggelenk, n.n.bez.
80.85.00↔	Sonstige lokale Exzision oder Destruktion einer Gelenkläsion an der Hüfte, n.n.bez.	80.97.10↔	Arthroskopische Exzision am oberen Sprunggelenk
80.85.10↔	Arthroskopische lokale Exzision oder Destruktion einer Gelenkläsion an der Hüfte	80.97.11↔	Sonstige Exzision am oberen Sprunggelenk
80.85.11↔	Débridement am Hüftgelenk	80.97.20↔	Arthroskopische Exzision am unteren Sprunggelenk
80.85.12↔	Zystenextirpation am Hüftgelenk	80.97.21↔	Sonstige Exzision am unteren Sprunggelenk
80.85.99↔	Sonstige lokale Exzision oder Destruktion einer Gelenkläsion an der Hüfte, sonstige	80.97.30↔	Entnahme eines Knorpeltransplantates am Sprunggelenk
80.86.00↔	Sonstige lokale Exzision oder Destruktion einer Gelenkläsion am Knie, n.n.bez.	80.97.99↔	Sonstige Exzision am Sprunggelenk, sonstige
80.86.10↔	Arthroskopische lokale Exzision oder Destruktion am Kniegelenk	80.98.00↔	Sonstige Exzision an Fuss- und Zehengelenk, n.n.bez.
80.86.11↔	Débridement am Kniegelenk	80.98.10↔	Arthroskopische Exzision an Fuss- und Zehengelenken
80.86.12↔	Zystenextirpation am Kniegelenk	80.98.11↔	Sonstige Exzision am Metatarsophalangealgelenk
80.86.13↔	Exzision eines Meniskusganglions am Kniegelenk	80.98.12↔	Sonstige Exzision an sonstigen Fussgelenken
80.86.99↔	Sonstige lokale Exzision oder Destruktion einer Gelenkläsion am Knie, sonstige	80.98.13↔	Sonstige Exzision an Zehengelenken
80.87.00↔	Sonstige lokale Exzision oder Destruktion einer Gelenkläsion am Sprunggelenk, n.n.bez.	80.98.99↔	Sonstige Exzision an Fuss- und Zehengelenk, sonstige
80.87.10↔	Arthroskopische lokale Exzision oder Destruktion einer Gelenkläsion am oberen Sprunggelenk	80.99.10↔	Arthroskopische Exzision am Sternoklavikulargelenk
80.87.11↔	Débridement am oberen Sprunggelenk	80.99.11↔	Sonstige Exzision am Sternoklavikulargelenk
80.87.12↔	Zystenextirpation am oberen Sprunggelenk	80.99.20↔	Arthroskopische Exzision am Iliosakralgelenk
80.87.19↔	Sonstige lokale Exzision oder Destruktion einer Gelenkläsion am oberen Sprunggelenk	80.99.21↔	Sonstige Exzision am Iliosakralgelenk
80.87.20↔	Arthroskopische lokale Exzision oder Destruktion einer Gelenkläsion am unteren Sprunggelenk	80.99.30↔	Arthroskopische Exzision an der Symphyse
80.87.21↔	Débridement am unteren Sprunggelenk	80.99.31↔	Sonstige Exzision an der Symphyse
80.87.22↔	Zystenextirpation am unteren Sprunggelenk	81.25↔	Arthrothese am Radiokarpalgelenk
80.87.29↔	Sonstige lokale Exzision oder Destruktion einer Gelenkläsion am unteren Sprunggelenk	81.44.10↔	Stabilisierung der Patella, Retinakulumspaltung, lateral
80.87.99↔	Sonstige lokale Exzision oder Destruktion einer Gelenkläsion am Sprunggelenk, sonstige	81.44.11↔	Stabilisierung der Patella, Retinakulumspaltung, lateral mit Zügelungsoperation
80.88.00↔	Sonstige lokale Exzision oder Destruktion einer Gelenkläsion an Fuss und Zehen, n.n.bez.	81.44.12↔	Stabilisierung der Patella, Verlagerung des Patellarsehnenansatzes
80.88.10↔	Arthroskopische lokale Exzision oder Destruktion einer Gelenkläsion an Fuss und Zehen	81.44.13↔	Stabilisierung der Patella, Verlagerung des Patellarsehnenansatzes mit Knochenspan
80.88.20↔	Débridement am Metatarsophalangealgelenk	81.44.14↔	Stabilisierung der Patella mittels MPFL (Mediales Patello-Femorales Ligament)-Plastik
80.88.21↔	Zystenextirpation am Metatarsophalangealgelenk	81.44.99↔	Stabilisierung der Patella, sonstige
80.88.29↔	Sonstige lokale Exzision oder Destruktion am Metatarsophalangealgelenk	81.45.10↔	Rekonstruktion des vorderen Kreuzbandes mit autogener Patellarsehne, arthroskopisch
80.88.30↔	Débridement an Zehengelenken	81.45.11↔	Rekonstruktion des hinteren Kreuzbandes mit autogener Patellarsehne, arthroskopisch
80.88.40↔	Débridement an sonstigen Fussgelenken	81.45.12↔	Rekonstruktion des vorderen Kreuzbandes mit Semitendinosus- und/oder Gracilis-Sehne, arthroskopisch
80.88.50↔	Zystenextirpation an sonstigen Gelenken von Fuss und Zehen	81.45.13↔	Rekonstruktion des hinteren Kreuzbandes mit Semitendinosus- und/oder Gracilis-Sehne, arthroskopisch
80.88.59↔	Sonstige lokale Exzision oder Destruktion an sonstigen Gelenken von Fuss und Zehen	81.45.14↔	Rekonstruktion des vorderen Kreuzbandes mit alloplastischem Bandersatz und alloplastischer Bandunterstützung, arthroskopisch
80.88.99↔	Sonstige lokale Exzision oder Destruktion einer Gelenkläsion an Fuss und Zehen, sonstige	81.45.19↔	Sonstige Rekonstruktion an den Kreuzbändern, arthroskopisch
80.89.00↔	Sonstige lokale Exzision oder Destruktion einer Gelenkläsion an anderer bezeichneter Lokalisation, n.n.bez.	81.45.20↔	Rekonstruktion des vorderen Kreuzbandes mit autogener Patellarsehne, offen chirurgisch
80.89.20↔	Arthroskopische lokale Exzision oder Destruktion einer Gelenkläsion am Iliosakralgelenk	81.45.21↔	Rekonstruktion des hinteren Kreuzbandes mit autogener Patellarsehne, offen chirurgisch
80.89.21↔	Débridement am Iliosakralgelenk	81.45.22↔	Rekonstruktion des vorderen Kreuzbandes mit Semitendinosus- und/oder Gracilis-Sehne, offen chirurgisch
80.89.22↔	Zystenextirpation am Iliosakralgelenk	81.45.23↔	Rekonstruktion des hinteren Kreuzbandes mit Semitendinosus- und/oder Gracilis-Sehne, offen chirurgisch
80.89.29↔	Sonstige lokale Exzision oder Destruktion am Iliosakralgelenk	81.45.24↔	Rekonstruktion des vorderen Kreuzbandes mit alloplastischem Bandersatz und alloplastischer Bandunterstützung, offen chirurgisch
80.91.10↔	Arthroskopische Exzision am Humeroglenoidalgelenk	81.45.29↔	Sonstige Rekonstruktion an den Kreuzbändern, offen chirurgisch
80.91.11↔	Sonstige Exzision am Humeroglenoidalgelenk	81.45.99↔	Sonstige Rekonstruktion an den Kreuzbändern, sonstige
80.91.20↔	Arthroskopische Exzision am Akromioklavikulargelenk	81.71.00↔	Arthroplastik mit Implantat am Metakarpophalangeal- und Interphalangealgelenk, n.n.bez.
80.91.21↔	Sonstige Exzision am Akromioklavikulargelenk	81.71.10↔	Implantation einer sonstigen Fingergelenkendoprothese
80.92.10↔	Arthroskopische Exzision am Ellenbogen	81.71.99↔	Arthroplastik mit Implantat am Metakarpophalangeal- und Interphalangealgelenk, sonstige
80.92.11↔	Entnahme eines Knorpeltransplantates am Ellenbogengelenk	81.72↔	Arthroplastik ohne Implantat am Metakarpophalangeal- und Interphalangealgelenk
80.93.11↔	Entnahme eines Knorpeltransplantates am Handgelenk	81.74.00↔	Arthroplastik mit Implantat am Karpokarpal- oder Karpometakarpalgelenk, n.n.bez.
80.93.12↔	Resektion des Discus triangularis am Handgelenk	81.74.10↔	Implantation einer Daumensattelgelenkendoprothese
80.95.10↔	Arthroskopische Exzision am Hüftgelenk		
80.95.11↔	Entnahme eines Knorpeltransplantates am Hüftgelenk		

81.74.99↔	Arthroplastik mit Implantat am Karpokarpal- oder Karpometakarpalgelenk, sonstige	82.89.15↔	Resektion von Schnürringen mit plastischer Rekonstruktion bei kongenitalen Anomalien der Hand
81.93.00↔	Naht an Kapsel oder Ligament der oberen Extremitäten, n.n.bez.	82.89.16↔	Transfer einer Zehe als Fingerersatz
81.93.10↔	Naht des Bandapparates der Klavikula	83.02.10↔	Myotomie, Kopf und Hals
81.93.20↔	Naht des radioulnaren Ringbandes	83.02.11↔	Myotomie, Schulter und Axilla
81.93.21↔	Naht des distalen radioulnaren Bandapparates	83.02.12↔	Myotomie, Oberarm und Ellenbogen
81.93.30↔	Naht an Kapsel oder Ligament der oberen Extremitäten, Handwurzel und Mittelhand	83.02.13↔	Myotomie, Unterarm
81.93.99↔	Naht an Kapsel oder Ligament der oberen Extremitäten, sonstige	83.02.14↔	Myotomie, Brustwand, Bauch und Rücken
82.12↔	Fasziotomie der Hand	83.02.15↔	Myotomie, Leisten- und Genitalregion und Gesäss
82.32↔	Exzision einer Handsehne zur Transplantation	83.02.16↔	Myotomie, Untere Extremität
82.34↔	Exzision von Muskel oder Faszie der Hand zur Transplantation	83.02.19↔	Myotomie, Andere Lokalisation
82.35.00↔	Sonstige Fasziektomie der Hand, n.n.bez.	83.03.10↔	Bursotomie, Kopf und Hals
82.35.10↔	Fasziektomie der Hohlhand	83.03.11↔	Bursotomie, Schulter und Axilla
82.35.11↔	Fasziektomie der Hand und Finger mit Neurolyse	83.03.12↔	Bursotomie, Oberarm und Ellenbogen
82.35.12↔	Fasziektomie der Hand und Finger mit Neurolyse und Arteriolyse	83.03.13↔	Bursotomie, Unterarm
82.35.13↔	Fasziektomie der Hand und Finger mit Arthrolyse	83.03.14↔	Bursotomie, Brustwand, Bauch und Rücken
82.35.99↔	Sonstige Fasziektomie der Hand, sonstige	83.03.15↔	Bursotomie, Leisten- und Genitalregion und Gesäss
82.39.00↔	Sonstige Exzision von Weichteilen der Hand, n.n.bez.	83.03.16↔	Bursotomie, Untere Extremität
82.39.10↔	Sonstige Exzision von Weichteilen der Hand, Exzision von Sehnscheiden der Hand	83.03.19↔	Bursotomie, Andere Lokalisation
82.39.99↔	Sonstige Exzision von Weichteilen der Hand, sonstige	83.09.10↔	Fremdkörperentfernung aus Muskel, Sehne oder Faszie, Kopf und Hals
82.46.00↔	Naht an Muskel oder Faszie der Hand, n.n.bez.	83.09.11↔	Fremdkörperentfernung aus Muskel, Sehne oder Faszie, Schulter und Axilla
82.46.10↔	Naht an einer Faszie der Hand	83.09.12↔	Fremdkörperentfernung aus Muskel, Sehne oder Faszie, Oberarm und Ellenbogen
82.46.20↔	Naht an einem Muskel der Hand	83.09.13↔	Fremdkörperentfernung aus Muskel, Sehne oder Faszie, Unterarm
82.46.99↔	Naht an Muskel oder Faszie der Hand, sonstige	83.09.14↔	Fremdkörperentfernung aus Muskel, Sehne oder Faszie, Brustwand, Bauch und Rücken
82.51↔	Verlängerung einer Sehne der Hand	83.09.15↔	Fremdkörperentfernung aus Muskel, Sehne oder Faszie, Leisten- und Genitalregion und Gesäss
82.52↔	Verkürzung einer Sehne der Hand	83.09.16↔	Fremdkörperentfernung aus Muskel, Sehne oder Faszie, Untere Extremität
82.53↔	Reinsertion einer Sehne der Hand	83.09.19↔	Fremdkörperentfernung aus Muskel, Sehne oder Faszie, Andere Lokalisation
82.54↔	Reinsertion eines Muskels der Hand	83.11↔	Tenotomie der Achillessehne
82.55↔	Sonstige Längenänderung an Muskel oder Sehne der Hand	83.12↔	Tenotomie der Hüft-Adduktoren
82.56↔	Sonstiger Transfer oder Transplantation einer Sehne der Hand	83.13.10↔	Inzision einer Sehne, Kopf und Hals
82.57.00↔	Sonstige Transposition einer Sehne der Hand, n.n.bez.	83.13.11↔	Inzision einer Sehne, Schulter und Axilla
82.57.10↔	Sonstige Transposition einer Sehne der Hand, Transposition einer Beugesehne der Hand	83.13.12↔	Inzision einer Sehne, Oberarm und Ellenbogen
82.57.99↔	Sonstige Transposition einer Sehne der Hand, sonstige	83.13.13↔	Inzision einer Sehne, Unterarm
82.58↔	Sonstiger Transfer oder Transplantation eines Handmuskels	83.13.14↔	Inzision einer Sehne, Brustwand, Bauch und Rücken
82.59↔	Sonstige Transposition eines Handmuskels	83.13.15↔	Inzision einer Sehne, Leisten- und Genitalregion und Gesäss
82.61↔	Pollizisation mit Übertragung von Nerven und Blutversorgung	83.13.16↔	Inzision einer Sehne, Untere Extremität
82.69↔	Sonstige Rekonstruktion des Daumens	83.13.20↔	Durchtrennung einer Sehne, Kopf und Hals
82.71↔	Rekonstruktion eines Ringbandes	83.13.21↔	Durchtrennung einer Sehne, Schulter und Axilla
82.72.00↔	Plastische Operation an der Hand mit Muskel- oder Faszien-Transplantat, n.n.bez.	83.13.22↔	Durchtrennung einer Sehne, Oberarm und Ellenbogen
82.72.10↔	Plastische Operation mit Muskel- oder Faszien-Transplantat an einem Finger	83.13.23↔	Durchtrennung einer Sehne, Unterarm
82.72.11↔	Plastische Operation mit Muskel- oder Faszien-Transplantat an sonstigen Teilen der Hand	83.13.24↔	Durchtrennung einer Sehne, Brustwand, Bauch und Rücken
82.72.99↔	Plastische Operation an der Hand mit Muskel- oder Faszien-Transplantat, sonstiges	83.13.25↔	Durchtrennung einer Sehne, Leisten- und genitallregion und Gesäss
82.79↔	Plastische Operation an der Hand mit anderem Transplantat oder Implantat	83.13.26↔	Durchtrennung einer Sehne, Untere Extremität
82.81↔	Transfer eines Fingers, ausgenommen Daumen	83.14.10↔	Fasziotomie oder Aponeurotomie, Kopf und Hals
82.82↔	Plastische Rekonstruktion einer Spalthand	83.14.11↔	Fasziotomie oder Aponeurotomie, Schulter und Axilla
82.83↔	Plastische Rekonstruktion bei Makrodaktylie	83.14.12↔	Fasziotomie oder Aponeurotomie, Oberarm und Ellenbogen
82.85↔	Sonstige Tenodese an der Hand	83.14.13↔	Fasziotomie oder Aponeurotomie, Unterarm
82.86.00↔	Sonstige Tenoplastik an der Hand, n.n.bez.	83.14.14↔	Fasziotomie oder Aponeurotomie, Brustwand, Bauch und Rücken
82.86.10↔	Tenoplastik von Beugesehnen der Hand	83.14.15↔	Fasziotomie oder Aponeurotomie, Leisten- und Genitalregion und Gesäss
82.86.11↔	Schaffung eines Transplantlagers für Sehnen an der Hand	83.14.16↔	Fasziotomie oder Aponeurotomie, Untere Extremität
82.86.12↔	Revision ohne Ersatz eines Sehnenimplantats an der Hand	83.19.10↔	Durchtrennung eines Muskels, Kopf und Hals
82.86.13↔	Wechsel eines Sehnenimplantats an der Hand	83.19.11↔	Durchtrennung eines Muskels, Schulter und Axilla
82.86.99↔	Sonstige Tenoplastik an der Hand, sonstige	83.19.12↔	Durchtrennung eines Muskels, Oberarm und Ellenbogen
82.89.10↔	Sehnscheidenplastik an der Hand	83.19.13↔	Durchtrennung eines Muskels, Unterarm
82.89.11↔	Knöcherner Refixation von Bänder der Handwurzel und Mittelhand	83.19.14↔	Durchtrennung eines Muskels, Brustwand, Bauch und Rücken
82.89.12↔	Knöcherner Refixation von sonstigen Bänder der Hand	83.19.15↔	Durchtrennung eines Muskels, Leisten- und Genitalregion und Gesäss
82.89.13↔	Gelenkübergreifende Weichteildistraktion bei kongenitalen Anomalien der Hand	83.19.16↔	Durchtrennung eines Muskels, Untere Extremität
82.89.14↔	Radialisierung bei kongenitalen Anomalien der Hand	83.19.20↔	Desinsertion von Muskel, Sehne und Faszie, Kopf und Hals
		83.19.21↔	Desinsertion von Muskel, Sehne und Faszie, Schulter und Axilla

83.19.22↔	Desinsertion von Muskel, Sehne und Faszie, Oberarm und Ellenbogen	83.45.11↔	Sonstige Myektomie, Schulter und Axilla
83.19.23↔	Desinsertion von Muskel, Sehne und Faszie, Unterarm	83.45.12↔	Sonstige Myektomie, Oberarm und Ellenbogen
83.19.24↔	Desinsertion von Muskel, Sehne und Faszie, Brustwand, Bauch und Rücken	83.45.13↔	Sonstige Myektomie, Unterarm
83.19.25↔	Desinsertion von Muskel, Sehne und Faszie, Leisten- und Genitalregion und Gesäss	83.45.14↔	Sonstige Myektomie, Brustwand, Bauch und Rücken
83.19.26↔	Desinsertion von Muskel, Sehne und Faszie, Untere Extremität	83.45.15↔	Sonstige Myektomie, Leisten- und Genitalregion und Gesäss
83.21.11↔	Offene Biopsie an den Weichteilen	83.45.16↔	Sonstige Myektomie, Untere Extremität
83.21.21↔	Offene Biopsie am Muskel	83.45.19↔	Sonstige Myektomie, Andere Lokalisation
83.21.30↔	Biopsie an den Weichteilen, Biopsie an einem Schleimbeutel	83.49.10↔	Exzision einer Sehnscheide, Kopf und Hals
83.31.10↔	Exzision einer Läsion an einer Sehnscheide, Kopf und Hals	83.49.11↔	Exzision einer Sehnscheide, Schulter und Axilla
83.31.11↔	Exzision einer Läsion an einer Sehnscheide, Schulter und Axilla	83.49.12↔	Exzision einer Sehnscheide, Oberarm und Ellenbogen
83.31.12↔	Exzision einer Läsion an einer Sehnscheide, Oberarm und Ellenbogen	83.49.13↔	Exzision einer Sehnscheide, Unterarm
83.31.13↔	Exzision einer Läsion an einer Sehnscheide, Unterarm	83.49.14↔	Exzision einer Sehnscheide, Brustwand und Rücken
83.31.14↔	Exzision einer Läsion an einer Sehnscheide, Brustwand, Bauch und Rücken	83.49.15↔	Exzision einer Sehnscheide, Leisten- und Genitalregion und Gesäss
83.31.15↔	Exzision einer Läsion an einer Sehnscheide, Leisten- und Genitalregion und Gesäss	83.49.16↔	Exzision einer Sehnscheide, Untere Extremität
83.31.16↔	Exzision einer Läsion an einer Sehnscheide, Untere Extremität	83.49.20↔	Kompartmentresektion, Kopf und Hals
83.32.10↔	Exzision einer Läsion an einem Muskel, Kopf und Hals	83.49.21↔	Kompartmentresektion, Schulter und Axilla
83.32.11↔	Exzision einer Läsion an einem Muskel, Schulter und Arm	83.49.22↔	Kompartmentresektion, Oberarm und Ellenbogen
83.32.12↔	Exzision einer Läsion an einem Muskel, Brustwand, Bauch und Rücken	83.49.23↔	Kompartmentresektion, Unterarm
83.32.13↔	Exzision einer Läsion an einem Muskel, Leisten- und Genitalregion und Gesäss	83.49.24↔	Kompartmentresektion, Brustwand, Bauch und Rücken
83.32.14↔	Exzision einer Läsion an einem Muskel, Untere Extremität	83.49.25↔	Kompartmentresektion, Leisten- und Genitalregion und Gesäss
83.32.19↔	Exzision einer Läsion an einem Muskel, Andere Lokalisation	83.49.26↔	Kompartmentresektion, Untere Extremität
83.39.10↔	Exzision einer Läsion an einer Sehne, Kopf und Hals	83.49.29↔	Kompartmentresektion, Andere Lokalisation
83.39.11↔	Exzision einer Läsion an einer Sehne, Schulter und Arm	83.49.30↔	Sonstige Exzision von Weichteilen, Kopf und Hals
83.39.12↔	Exzision einer Läsion an anderen Weichteilen, Exzision einer Läsion an einer Sehne, Brustwand, Bauch und Rücken	83.49.31↔	Sonstige Exzision von Weichteilen, Schulter und Axilla
83.39.13↔	Exzision einer Läsion an einer Sehne, Leisten- und Genitalregion und Gesäss	83.49.32↔	Sonstige Exzision von Weichteilen, Oberarm und Ellenbogen
83.39.14↔	Exzision einer Läsion an einer Sehne, Untere Extremität	83.49.33↔	Sonstige Exzision von Weichteilen, Unterarm
83.39.20↔	Exzision einer Läsion an einer Faszie, Kopf und Hals	83.49.34↔	Sonstige Exzision von Weichteilen, Brustwand, Bauch und Rücken
83.39.21↔	Exzision einer Läsion an einer Faszie, Schulter und Arm	83.49.35↔	Sonstige Exzision von Weichteilen, Leisten- und Genitalregion und Gesäss
83.39.22↔	Exzision einer Läsion an einer Faszie, Brustwand, Bauch und Rücken	83.49.36↔	Sonstige Exzision von Weichteilen, Untere Extremität
83.39.23↔	Exzision einer Läsion an einer Faszie, Leisten- und Genitalregion und Gesäss	83.49.39↔	Sonstige Exzision von Weichteilen, Andere Lokalisation
83.39.24↔	Exzision einer Läsion an einer Faszie, Untere Extremität	83.5x.10↔	Bursektomie, Kopf und Hals
83.41↔	Exzision einer Sehne zur Transplantation	83.5x.11↔	Bursektomie, Schulter und Axilla
83.42.10↔	Sonstige Tenonektomie, Kopf und Hals	83.5x.12↔	Bursektomie, Oberarm und Ellenbogen
83.42.11↔	Sonstige Tenonektomie, Schulter und Axilla	83.5x.13↔	Bursektomie, Unterarm
83.42.12↔	Sonstige Tenonektomie, Oberarm und Ellenbogen	83.5x.14↔	Bursektomie, Brustwand, Bauch und Rücken
83.42.13↔	Sonstige Tenonektomie, Unterarm	83.5x.15↔	Bursektomie, Leisten- und Genitalregion und Gesäss
83.42.14↔	Sonstige Tenonektomie, Brustwand, Bauch und Rücken	83.5x.16↔	Bursektomie, Untere Extremität
83.42.15↔	Sonstige Tenonektomie, Leisten- und Genitalregion und Gesäss	83.5x.19↔	Bursektomie, Andere Lokalisation
83.42.16↔	Sonstige Tenonektomie, Untere Extremität	83.61.11↔	Naht einer Sehnscheide, Schulter und Axilla
83.42.19↔	Sonstige Tenonektomie, Andere Lokalisation	83.61.12↔	Naht einer Sehnscheide, Oberarm und Ellenbogen
83.43.10↔	Entnahme eines myokutanen Lappens zur Transplantation	83.61.13↔	Naht einer Sehnscheide, Unterarm
83.43.11↔	Entnahme eines osteomyokutanen oder osteofasziokutanen Lappens zur Transplantation	83.61.14↔	Naht einer Sehnscheide, Brustwand, Bauch und Rücken
83.43.12↔	Entnahme eines sonstigen Lappentransplantates mit mikrovasculärer Anastomosierung aus Muskel oder Faszie	83.61.15↔	Naht einer Sehnscheide, Leisten- und Genitalregion und Gesäss
83.43.99↔	Exzision von Muskel oder Faszie zur Transplantation, sonstige	83.61.16↔	Naht einer Sehnscheide, Untere Extremität
83.44.00↔	Sonstige Fasziektomie, n.n.bez.	83.61.19↔	Naht einer Sehnscheide, Andere Lokalisation
83.44.10↔	Sonstige Fasziektomie, Kopf und Hals	83.62.10↔	Sekundäre Naht einer Sehne, Kopf und Hals
83.44.11↔	Sonstige Fasziektomie, Schulter und Axilla	83.62.11↔	Sekundäre Naht einer Sehne, Schulter und Axilla
83.44.12↔	Sonstige Fasziektomie, Oberarm und Ellenbogen	83.62.12↔	Sekundäre Naht einer Sehne, Oberarm und Ellenbogen
83.44.13↔	Sonstige Fasziektomie, Unterarm	83.62.13↔	Sekundäre Naht einer Sehne, Unterarm
83.44.14↔	Sonstige Fasziektomie, Brustwand, Bauch und Rücken	83.62.14↔	Sekundäre Naht einer Sehne, Brustwand, Bauch und Rücken
83.44.15↔	Sonstige Fasziektomie, Leisten- und Genitalregion und Gesäss	83.62.15↔	Sekundäre Naht einer Sehne, Leisten- und Genitalregion und Gesäss
83.44.16↔	Sonstige Fasziektomie, Untere Extremität	83.62.16↔	Sekundäre Naht einer Sehne, Untere Extremität
83.44.19↔	Sonstige Fasziektomie, Andere Lokalisation	83.62.19↔	Sekundäre Naht einer Sehne, Andere Lokalisation
83.44.99↔	Sonstige Fasziektomie, sonstige	83.64.10↔	Sonstige Naht einer Sehne, Kopf und Hals
83.45.10↔	Sonstige Myektomie, Kopf und Hals	83.64.11↔	Sonstige Naht einer Sehne, Schulter und Axilla
		83.64.12↔	Sonstige Naht einer Sehne, Oberarm und Ellenbogen
		83.64.13↔	Sonstige Naht einer Sehne, Unterarm
		83.64.14↔	Sonstige Naht einer Sehne, Brustwand, Bauch und Rücken
		83.64.15↔	Sonstige Naht einer Sehne, Leisten- und Genitalregion und Gesäss
		83.64.16↔	Sonstige Naht einer Sehne, Untere Extremität
		83.64.19↔	Sonstige Naht einer Sehne, Andere Lokalisation
		83.65.10↔	Sonstige Naht an Muskel oder Faszie, Kopf und Hals
		83.65.11↔	Sonstige Naht an Muskel oder Faszie, Schulter und Axilla
		83.65.12↔	Sonstige Naht an Muskel oder Faszie, Oberarm und Ellenbogen

83.65.13↔	Sonstige Naht an Muskel oder Faszie, Unterarm	83.81.11↔	Sehnentransplantation, Schulter und Axilla
83.65.14↔	Sonstige Naht an Muskel oder Faszie, Brustwand, Bauch und Rücken	83.81.12↔	Sehnentransplantation, Oberarm und Ellenbogen
83.65.15↔	Sonstige Naht an Muskel oder Faszie, Leisten- und Genitalregion und Gesäss	83.81.13↔	Sehnentransplantation, Unterarm
83.65.16↔	Sonstige Naht an Muskel oder Faszie, Untere Extremität	83.81.14↔	Sehnentransplantation, Brustwand, Bauch und Rücken
83.71.10↔	Sehnenvorverlagerung, Kopf und Hals	83.81.15↔	Sehnentransplantation, Leisten- und Genitalregion und Gesäss
83.71.11↔	Sehnenvorverlagerung, Schulter und Axilla	83.81.16↔	Sehnentransplantation, Untere Extremität
83.71.12↔	Sehnenvorverlagerung, Oberarm und Ellenbogen	83.81.19↔	Sehnentransplantation, Andere Lokalisation
83.71.13↔	Sehnenvorverlagerung, Unterarm	83.81.99↔	Sehnentransplantation, sonstige
83.71.14↔	Sehnenvorverlagerung, Brustwand, Bauch und Rücken	83.82.10↔	Faszientransplantation, Kopf und Hals
83.71.15↔	Sehnenvorverlagerung, Leisten- und Genitalregion und Gesäss	83.82.11↔	Faszientransplantation, Schulter und Axilla
83.71.16↔	Sehnenvorverlagerung, Untere Extremität	83.82.12↔	Faszientransplantation, Oberarm und Ellenbogen
83.71.19↔	Sehnenvorverlagerung, Andere Lokalisation	83.82.13↔	Faszientransplantation, Unterarm
83.71.99↔	Sehnenvorverlagerung, sonstige	83.82.14↔	Faszientransplantation, Brustwand, Bauch und Rücken
83.72.10↔	Sehnenrückverlagerung, Kopf und Hals	83.82.15↔	Faszientransplantation, Leisten- und Genitalregion und Gesäss
83.72.11↔	Sehnenrückverlagerung, Schulter und Axilla	83.82.16↔	Faszientransplantation, Untere Extremität
83.72.12↔	Sehnenrückverlagerung, Oberarm und Ellenbogen	83.82.19↔	Faszientransplantation, Andere Lokalisation
83.72.13↔	Sehnenrückverlagerung, Unterarm	83.82.20↔	Transplantation eines lokalen Muskel- oder Fasziennappens, Kopf und Hals
83.72.14↔	Sehnenrückverlagerung, Brustwand, Bauch und Rücken	83.82.21↔	Transplantation eines lokalen Muskel- oder Fasziennappens, Schulter und Axilla
83.72.15↔	Sehnenrückverlagerung, Leisten- und Genitalregion und Gesäss	83.82.22↔	Transplantation eines lokalen Muskel- oder Fasziennappens, Oberarm und Ellenbogen
83.72.16↔	Sehnenrückverlagerung, Untere Extremität	83.82.23↔	Transplantation eines lokalen Muskel- oder Fasziennappens, Unterarm
83.73.10↔	Reinsertion einer Sehne, Kopf und Hals	83.82.24↔	Transplantation eines lokalen Muskel- oder Fasziennappens, Brustwand, Bauch und Rücken
83.73.11↔	Reinsertion einer Sehne, Schulter und Axilla	83.82.25↔	Transplantation eines lokalen Muskel- oder Fasziennappens, Leisten- und Genitalregion und Gesäss
83.73.12↔	Reinsertion einer Sehne, Oberarm und Ellenbogen	83.82.26↔	Transplantation eines lokalen Muskel- oder Fasziennappens, Untere Extremität
83.73.13↔	Reinsertion einer Sehne, Unterarm	83.82.29↔	Transplantation eines lokalen Muskel- oder Fasziennappens, Andere Lokalisation
83.73.14↔	Reinsertion einer Sehne, Brustwand, Bauch und Rücken	83.82.30↔	Transplantation eines osteomyokutanen oder osteofasziokutanen Lappens, Kopf und Hals
83.73.15↔	Reinsertion einer Sehne, Leisten- und Genitalregion und Gesäss	83.82.31↔	Transplantation eines osteomyokutanen oder osteofasziokutanen Lappens, Schulter und Axilla
83.73.16↔	Reinsertion einer Sehne, Untere Extremität	83.82.32↔	Transplantation eines osteomyokutanen oder osteofasziokutanen Lappens, Oberarm und Ellenbogen
83.73.19↔	Reinsertion einer Sehne, Andere Lokalisation	83.82.33↔	Transplantation eines osteomyokutanen oder osteofasziokutanen Lappens, Unterarm
83.74.10↔	Reinsertion eines Muskels, Kopf und Hals	83.82.34↔	Transplantation eines osteomyokutanen oder osteofasziokutanen Lappens, Brustwand, Bauch und Rücken
83.74.11↔	Reinsertion eines Muskels, Schulter und Axilla	83.82.35↔	Transplantation eines osteomyokutanen oder osteofasziokutanen Lappens, Leisten- und Genitalregion und Gesäss
83.74.12↔	Reinsertion eines Muskels, Oberarm und Ellenbogen	83.82.36↔	Transplantation eines osteomyokutanen oder osteofasziokutanen Lappens, Untere Extremität
83.74.13↔	Reinsertion eines Muskels, Unterarm	83.82.39↔	Transplantation eines osteomyokutanen oder osteofasziokutanen Lappens, Andere Lokalisation
83.74.14↔	Reinsertion eines Muskels, Brustwand, Bauch und Rücken	83.82.40↔	Transplantation eines sonstigen Lappentransplantates mit mikrovaskulärer Anastomosierung aus Muskel oder Faszie, Kopf und Hals
83.74.15↔	Reinsertion eines Muskels, Leisten- und Genitalregion	83.82.41↔	Transplantation eines sonstigen Lappentransplantates mit mikrovaskulärer Anastomosierung aus Muskel oder Faszie, Schulter und Axilla
83.74.16↔	Reinsertion eines Muskels, Untere Extremität	83.82.42↔	Transplantation eines sonstigen Lappentransplantates mit mikrovaskulärer Anastomosierung aus Muskel oder Faszie, Oberarm und Ellenbogen
83.74.19↔	Reinsertion eines Muskels, Andere Lokalisation	83.82.43↔	Transplantation eines sonstigen Lappentransplantates mit mikrovaskulärer Anastomosierung aus Muskel oder Faszie, Unterarm
83.75.10↔	Sehnentransfer oder -transplantation, Kopf und Hals	83.82.44↔	Transplantation eines sonstigen Lappentransplantates mit mikrovaskulärer Anastomosierung aus Muskel oder Faszie, Brustwand, Bauch und Rücken
83.75.11↔	Sehnentransfer oder -transplantation, Schulter und Axilla	83.82.45↔	Transplantation eines sonstigen Lappentransplantates mit mikrovaskulärer Anastomosierung aus Muskel oder Faszie, Leisten- und Genitalregion und Gesäss
83.75.12↔	Sehnentransfer oder -transplantation, Oberarm und Ellenbogen	83.82.46↔	Transplantation eines sonstigen Lappentransplantates mit mikrovaskulärer Anastomosierung aus Muskel oder Faszie, Untere Extremität
83.75.13↔	Sehnentransfer oder -transplantation, Unterarm	83.82.47↔	Transplantation eines sonstigen Lappentransplantates mit mikrovaskulärer Anastomosierung aus Muskel oder Faszie, Andere Lokalisation
83.75.14↔	Sehnentransfer oder -transplantation, Brustwand, Bauch und Rücken		
83.75.15↔	Sehnentransfer oder -transplantation, Leisten- und Genitalregion und Gesäss		
83.75.16↔	Sehnentransfer oder -transplantation, Untere Extremität		
83.75.19↔	Sehnentransfer oder -transplantation, Andere Lokalisation		
83.75.99↔	Sehnentransfer oder -transplantation, sonstige		
83.76.10↔	Sonstige Sehnentransposition, Kopf und Hals		
83.76.11↔	Sonstige Sehnentransposition, Schulter und Axilla		
83.76.12↔	Sonstige Sehnentransposition, Oberarm und Ellenbogen		
83.76.13↔	Sonstige Sehnentransposition, Unterarm		
83.76.14↔	Sonstige Sehnentransposition, Brustwand und Rücken		
83.76.15↔	Sonstige Sehnentransposition, Leisten- und Genitalregion und Gesäss		
83.76.16↔	Sonstige Sehnentransposition, Untere Extremität		
83.76.19↔	Sonstige Sehnentransposition, Andere Lokalisation		
83.76.99↔	Sonstige Sehnentransposition, sonstige		
83.77.10↔	Muskeltransfer oder -transplantation, Kopf und Hals		
83.77.11↔	Muskeltransfer oder -transplantation, Schulter und Axilla		
83.77.12↔	Muskeltransfer oder -transplantation, Oberarm und Ellenbogen		
83.77.13↔	Muskeltransfer oder -transplantation, Unterarm		
83.77.14↔	Muskeltransfer oder -transplantation, Brustwand, Bauch und Rücken		
83.77.15↔	Muskeltransfer oder -transplantation, Leisten- und Genitalregion und Gesäss		
83.77.16↔	Muskeltransfer oder -transplantation, Untere Extremität		
83.77.19↔	Muskeltransfer oder -transplantation, Andere Lokalisation		
83.79↔	Sonstige Muskeltransposition		
83.81.10↔	Sehnentransplantation, Kopf und Hals		

83.82.99↔	Muskel- oder Faszientransplantation, sonstige	83.88.94↔	Sonstige plastische Operationen an der Sehne, Brustwand, Bauch und Rücken
83.85.10↔	Verlängerung von Muskel oder Sehne, Kopf und Hals	83.88.95↔	Sonstige plastische Operationen an der Sehne, Leisten- und Genitalregion und Gesäss
83.85.11↔	Verlängerung von Muskel oder Sehne, Schulter und Axilla	83.88.96↔	Sonstige plastische Operationen an der Sehne, Untere Extremität
83.85.12↔	Verlängerung von Muskel oder Sehne, Oberarm und Ellenbogen	83.89.10↔	Verlängerung, Verkürzung und Doppelung einer Faszie, Kopf und Hals
83.85.13↔	Verlängerung von Muskel oder Sehne, Unterarm	83.89.11↔	Verlängerung, Verkürzung und Doppelung einer Faszie, Schulter und Axilla
83.85.14↔	Verlängerung von Muskel oder Sehne, Brustwand, Bauch und Rücken	83.89.12↔	Verlängerung, Verkürzung und Doppelung einer Faszie, Oberarm und Ellenbogen
83.85.15↔	Verlängerung von Muskel oder Sehne, Leisten- und Genitalregion und Gesäss	83.89.13↔	Verlängerung, Verkürzung und Doppelung einer Faszie, Unterarm
83.85.16↔	Verlängerung von Muskel oder Sehne, Untere Extremität	83.89.14↔	Verlängerung, Verkürzung und Doppelung einer Faszie, Brustwand, Bauch und Rücken
83.85.19↔	Verlängerung von Muskel oder Sehne, Andere Lokalisation	83.89.15↔	Verlängerung, Verkürzung und Doppelung einer Faszie, Leisten- und Genitalregion und Gesäss
83.85.20↔	Verkürzung von Muskel oder Sehne, Kopf und Hals	83.89.16↔	Verlängerung, Verkürzung und Doppelung einer Faszie, Untere Extremität
83.85.21↔	Verkürzung von Muskel oder Sehne, Schulter und Axilla	83.89.20↔	Deckung eines Defekts an einer Faszie, Kopf und Hals
83.85.22↔	Verkürzung von Muskel oder Sehne, Oberarm und Ellenbogen	83.89.21↔	Deckung eines Defekts an einer Faszie, Schulter und Axilla
83.85.23↔	Verkürzung von Muskel oder Sehne, Unterarm	83.89.22↔	Deckung eines Defekts an einer Faszie, Oberarm und Ellenbogen
83.85.24↔	Verkürzung von Muskel oder Sehne, Brustwand, Bauch und Rücken	83.89.23↔	Deckung eines Defekts an einer Faszie, Unterarm
83.85.25↔	Verkürzung von Muskel oder Sehne, Leisten- und Genitalregion und Gesäss	83.89.24↔	Deckung eines Defekts an einer Faszie, Brustwand, Bauch und Rücken
83.85.26↔	Verkürzung von Muskel oder Sehne, Untere Extremität	83.89.25↔	Deckung eines Defekts an einer Faszie, Leisten- und Genitalregion und Gesäss
83.85.29↔	Verkürzung von Muskel oder Sehne, Andere Lokalisation	83.89.26↔	Deckung eines Defekts an einer Faszie, untere Extremität
83.86↔	Quadrizepsehnen-Rekonstruktion	83.89.90↔	Sonstige plastische Operationen an der Faszie, Kopf und Hals
83.87.10↔	Muskelplastik, Kopf und Hals	83.89.91↔	Sonstige plastische Operationen an der Faszie, Schulter und Axilla
83.87.11↔	Muskelplastik, Schulter und Axilla	83.89.92↔	Sonstige plastische Operationen an der Faszie, Oberarm und Ellenbogen
83.87.12↔	Muskelplastik, Oberarm und Ellenbogen	83.89.93↔	Sonstige plastische Operationen an der Faszie, Unterarm
83.87.13↔	Muskelplastik, Unterarm	83.89.94↔	Sonstige plastische Operationen an der Faszie, Brustwand, Bauch und Rücken
83.87.14↔	Muskelplastik, Brustwand, Bauch und Rücken	83.89.95↔	Sonstige plastische Operationen an der Faszie, Leisten- und Genitalregion und Gesäss
83.87.15↔	Muskelplastik, Leisten- und Genitalregion und Gesäss	83.89.96↔	Sonstige plastische Operationen an der Faszie, Untere Extremität
83.87.16↔	Muskelplastik, Untere Extremität	83.91.10↔	Lösung von Adhäsionen von Muskel, Sehne, Faszie und Bursa, Kopf und Hals
83.88.10↔	Augmentation einer Sehne, Kopf und Hals	83.91.11↔	Lösung von Adhäsionen von Muskel, Sehne, Faszie und Bursa, Schulter und Axilla
83.88.11↔	Augmentation einer Sehne, Schulter und Axilla	83.91.12↔	Lösung von Adhäsionen von Muskel, Sehne, Faszie und Bursa, Oberarm und Ellenbogen
83.88.12↔	Augmentation einer Sehne, Oberarm und Ellenbogen	83.91.13↔	Lösung von Adhäsionen von Muskel, Sehne, Faszie und Bursa, Unterarm
83.88.13↔	Augmentation einer Sehne, Unterarm	83.91.14↔	Lösung von Adhäsionen von Muskel, Sehne, Faszie und Bursa, Brustwand, Bauch und Rücken
83.88.14↔	Augmentation einer Sehne, Brustwand, Bauch und Rücken	83.91.15↔	Lösung von Adhäsionen von Muskel, Sehne, Faszie und Bursa, Leisten- und Genitalregion und Gesäss
83.88.15↔	Augmentation einer Sehne, Leisten- und Genitalregion und Gesäss	83.91.16↔	Lösung von Adhäsionen von Muskel, Sehne, Faszie und Bursa, Untere Extremität
83.88.16↔	Augmentation einer Sehne, Untere Extremität	83.92↔	Einsetzen oder Ersetzen eines Skelettmuskelstimulators
83.88.19↔	Augmentation einer Sehne, Andere Lokalisation	83.99.10↔	Andere Operationen an Sehnen, Kopf und Hals
83.88.20↔	Sehnenersatzplastik, Kopf und Hals	83.99.11↔	Andere Operationen an Sehnen, Schulter und Axilla
83.88.21↔	Sehnenersatzplastik, Schulter und Axilla	83.99.12↔	Andere Operationen an Sehnen, Oberarm und Ellenbogen
83.88.22↔	Sehnenersatzplastik, Oberarm und Ellenbogen	83.99.13↔	Andere Operationen an Sehnen, Unterarm
83.88.23↔	Sehnenersatzplastik, Unterarm	83.99.14↔	Andere Operationen an Sehnen, Brustwand, Bauch und Rücken
83.88.24↔	Sehnenersatzplastik, Brustwand, Bauch und Rücken	83.99.15↔	Andere Operationen an Sehnen, Leisten- und Genitalregion und Gesäss
83.88.25↔	Sehnenersatzplastik, Leisten- und Genitalregion und Gesäss	83.99.16↔	Andere Operationen an Sehnen, Untere Extremität
83.88.26↔	Sehnenersatzplastik, Untere Extremität	83.99.20↔	Andere Operationen an Muskel, Faszie und Bursa, Kopf und Hals
83.88.29↔	Sehnenersatzplastik, Andere Lokalisation	83.99.21↔	Andere Operationen an Muskel, Faszie und Bursa, Schulter und Axilla
83.88.30↔	Schaffung eines Sehnentransplantatlagers, Kopf und Hals	83.99.22↔	Andere Operationen an Muskel, Faszie und Bursa, Oberarm und Ellenbogen
83.88.31↔	Schaffung eines Sehnentransplantatlagers, Schulter und Axilla	83.99.23↔	Andere Operationen an Muskel, Faszie und Bursa, Unterarm
83.88.32↔	Schaffung eines Sehnentransplantatlagers, Oberarm und Ellenbogen		
83.88.33↔	Schaffung eines Sehnentransplantatlagers, Unterarm		
83.88.34↔	Schaffung eines Sehnentransplantatlagers, Brustwand, Bauch und Rücken		
83.88.35↔	Schaffung eines Sehnentransplantatlagers, Leisten- und Genitalregion und Gesäss		
83.88.36↔	Schaffung eines Sehnentransplantatlagers, Untere Extremität		
83.88.39↔	Schaffung eines Sehnentransplantatlagers, Andere Lokalisation		
83.88.40↔	Tenodese, Kopf und Hals		
83.88.41↔	Tenodese, Schulter und Axilla		
83.88.42↔	Tenodese, Oberarm und Ellenbogen		
83.88.43↔	Tenodese, Unterarm		
83.88.44↔	Tenodese, Brustwand, Bauch und Rücken		
83.88.45↔	Tenodese, Leisten- und Genitalregion und Gesäss		
83.88.46↔	Tenodese, Untere Extremität		
83.88.49↔	Tenodese, Andere Lokalisation		
83.88.90↔	Sonstige plastische Operationen an der Sehne, Kopf und Hals		
83.88.91↔	Sonstige plastische Operationen an der Sehne, Schulter und Axilla		
83.88.92↔	Sonstige plastische Operationen an der Sehne, Oberarm und Ellenbogen		
83.88.93↔	Sonstige plastische Operationen an der Sehne, Unterarm		

83.99.24↔	Andere Operationen an Muskel, Faszie und Bursa, Brustwand, Bauch und Rücken	86.63.19↔	Kleinfächiges Vollhauttransplantat an andere Lokalisation
83.99.25↔	Andere Operationen an Muskel, Faszie und Bursa, Leisten- und Genitalregion und Gesäss	86.63.1a↔	Kleinfächiges Vollhauttransplantat am Fuss
83.99.26↔	Andere Operationen an Muskel, Faszie und Bursa, Untere Extremität	86.63.20↔	Grossfächiges Vollhauttransplantat an den Kopf (ausser Lippe und Mund)
83.99.30↔	Revision ohne Ersatz eines Skelettmuskelstimulators	86.63.21↔	Grossfächiges Vollhauttransplantat an den Hals
86.22.20†↔	Grossfächiges Débridement von Wunde, Infektion oder Verbrennung durch Exzision mit Einlegen eines Medikamententrägers am Kopf (ausser Lippe)	86.63.22↔	Grossfächiges Vollhauttransplantat an Schulter und Oberarm
86.22.27†↔	Grossfächiges Débridement von Wunde, Infektion oder Verbrennung durch Exzision mit Einlegen eines Medikamententrägers an der Leisten- und Genitalregion	86.63.23↔	Grossfächiges Vollhauttransplantat an den Unterarm
86.22.28†↔	Grossfächiges Débridement von Wunde, Infektion oder Verbrennung durch Exzision mit Einlegen eines Medikamententrägers an der unteren Extremität	86.63.25↔	Grossfächiges Vollhauttransplantat an Brustwand, Bauch und Rücken
86.22.29†↔	Grossfächiges Débridement von Wunde, Infektion oder Verbrennung durch Exzision mit Einlegen eines Medikamententrägers, andere Lokalisation	86.63.26↔	Grossfächiges Vollhauttransplantat an die Leisten- und Genitalregion
86.4x.10↔	Radikale Exzision einer Hautläsion am Kopf mit histographischer Kontrolle	86.63.27↔	Grossfächiges Vollhauttransplantat an das Gesäss
86.4x.11↔	Radikale Exzision einer Hautläsion des Halses mit histographischer Kontrolle	86.63.28↔	Grossfächiges Vollhauttransplantat an Oberschenkel und Unterschenkel
86.4x.13↔	Radikale Exzision einer Hautläsion an Unterarm und Hand mit histographischer Kontrolle	86.63.29↔	Grossfächiges Vollhauttransplantat, andere Lokalisation
86.4x.17↔	Radikale Exzision einer Hautläsion an Leisten- und Genitalregion und Gesäss mit histographischer Kontrolle	86.63.2a↔	Grossfächiges Vollhauttransplantat an den Fuss
86.4x.18↔	Radikale Exzision einer Hautläsion der unteren Extremität mit histographischer Kontrolle	86.63.99↔	Vollhauttransplantat an andere Lokalisationen, sonstige
86.4x.19↔	Radikale Exzision einer Hautläsion anderer Lokalisation mit histographischer Kontrolle	86.69.10↔	Kleinfächige Spalthauttransplantation an den Kopf (außer Lippe und Mund)
86.4x.20↔	Radikale Exzision einer Hautläsion am Kopf mit Transplantation oder Transposition von Haut	86.69.11↔	Kleinfächige Spalthauttransplantation an den Hals
86.4x.21↔	Radikale Exzision einer Hautläsion des Halses mit Transplantation oder Transposition von Haut	86.69.12↔	Kleinfächige Spalthauttransplantation an Schulter und Oberarm
86.4x.22↔	Radikale Exzision einer Hautläsion an Schulter und Axilla mit Transplantation oder Transposition von Haut	86.69.13↔	Kleinfächige Spalthauttransplantation an den Unterarm
86.4x.23↔	Radikale Exzision einer Hautläsion an Oberarm und Ellenbogen mit Transplantation oder Transposition von Haut	86.69.15↔	Kleinfächige Spalthauttransplantation an Brustwand und Rücken
86.4x.24↔	Radikale Exzision einer Hautläsion des Unterarmes mit Transplantation oder Transposition von Haut	86.69.16↔	Kleinfächige Spalthauttransplantation an der Bauchregion
86.4x.25↔	Radikale Exzision einer Hautläsion der Hand mit Transplantation oder Transposition von Haut	86.69.17↔	Kleinfächige Spalthauttransplantation an die Leisten- und Genitalregion
86.4x.26↔	Radikale Exzision einer Hautläsion an Brustwand und Rücken mit Transplantation oder Transposition von Haut	86.69.18↔	Kleinfächige Spalthauttransplantation an Oberschenkel und Unterschenkel
86.4x.27↔	Radikale Exzision einer Hautläsion an die Bauchregion mit Transplantation oder Transposition von Haut	86.69.19↔	Kleinfächige Spalthauttransplantation an andere Lokalisation
86.4x.28↔	Radikale Exzision einer Hautläsion der Leisten- und Genitalregion mit Transplantation oder Transposition von Haut	86.69.1a↔	Kleinfächige Spalthauttransplantation am Fuss
86.4x.29↔	Radikale Exzision einer Hautläsion anderer Lokalisation mit Transplantation oder Transposition von Haut	86.69.20↔	Grossfächige Spalthauttransplantation am Kopf (ausser Lippe und Mund)
86.4x.2a↔	Radikale Exzision einer Hautläsion am Gesäss mit Transplantation oder Transposition von Haut	86.69.21↔	Grossfächige Spalthauttransplantation am Hals
86.4x.2b↔	Radikale Exzision einer Hautläsion der unteren Extremität mit Transplantation oder Transposition von Haut	86.69.22↔	Grossfächige Spalthauttransplantation an Schulter und Oberarm
86.61.10↔	Kleinfächiges Vollhauttransplantat an die Hand	86.69.23↔	Grossfächige Spalthauttransplantation am Unterarm
86.61.20↔	Grossfächiges Vollhauttransplantat an die Hand	86.69.25↔	Grossfächige Spalthauttransplantation an Brustwand und Rücken
86.61.99↔	Vollhauttransplantat an die Hand, sonstige	86.69.26↔	Grossfächige Spalthauttransplantation an der Bauchregion
86.62.10↔	Kleinfächiges Spalthauttransplantat an die Hand	86.69.27↔	Grossfächige Spalthauttransplantation an der Leisten- und Genitalregion
86.62.20↔	Grossfächiges Spalthauttransplantat an die Hand	86.69.28↔	Grossfächige Spalthauttransplantation am Gesäss
86.62.99↔	Sonstiges Hauttransplantat an die Hand, sonstiges	86.69.29↔	Grossfächige Spalthauttransplantation, andere Lokalisation
86.63.10↔	Kleinfächiges Vollhauttransplantat an den Kopf (außer Lippe und Mund)	86.69.2a↔	Grossfächige Spalthauttransplantation an Oberschenkel und Unterschenkel
86.63.11↔	Kleinfächiges Vollhauttransplantat an den Hals	86.69.2b↔	Grossfächige Spalthauttransplantation am Fuss
86.63.12↔	Kleinfächiges Vollhauttransplantat an Schulter und Oberarm	86.71↔	Herauspräparieren und Vorbereiten von gestielten oder freien Lappen
86.63.13↔	Kleinfächiges Vollhauttransplantat an den Unterarm	86.72↔	Verschiebung eines gestielten Lappens
86.63.15↔	Kleinfächiges Vollhauttransplantat an Brustwand, Bauch und Rücken	86.73.00↔	Anbringen von gestieltem oder freiem Lappen an die Hand, n.n.bez.
86.63.16↔	Kleinfächiges Vollhauttransplantat an die Leisten- und Genitalregion	86.73.11↔	Kleinfächige Verschiebe-Rotationsplastik an die Hand
86.63.17↔	Kleinfächiges Vollhauttransplantat an das Gesäss	86.73.12↔	Kleinfächige Transpositionsplastik an die Hand
86.63.18↔	Kleinfächiges Vollhauttransplantat an Oberschenkel und Unterschenkel	86.73.13↔	Kleinfächige Insellappenplastik an die Hand
		86.73.20↔	Grossfächige Dehnungsplastik an der Hand
		86.73.21↔	Grossfächige Verschiebe-Rotationsplastik an der Hand
		86.73.22↔	Grossfächige Transpositionsplastik an der Hand
		86.73.23↔	Grossfächige Insellappenplastik an der Hand
		86.73.24↔	Grossfächige Z-Plastik an der Hand
		86.73.29↔	Sonstige lokale Lappenplastik an die Hand
		86.73.30↔	Anbringen von freiem Lappen mit mikrovaskulärer Anastomosierung an die Hand
		86.73.40↔	Anbringen von gestieltem regionalem oder gestieltem Fernlappen an die Hand
		86.73.80↔	Kombinierte plastische Eingriffe an Haut und Unterhaut der Hand
		86.73.99↔	Anbringen von gestielten oder freien Lappen an die Hand, sonstige
		86.74.20↔	Kleinfächige Verschiebe-Rotationsplastik am Kopf (außer Lippe und Mund)
		86.74.21↔	Kleinfächige Verschiebe-Rotationsplastik am Hals

86.74.22↔	Kleinflächige Verschiebe-Rotationsplastik an Schulter und Oberarm	86.76.17↔	Grossflächige Dehnungsplastik am Gesäss
86.74.23↔	Kleinflächige Verschiebe-Rotationsplastik am Unterarm	86.76.19↔	Grossflächige Dehnungsplastik, andere Lokalisation
86.74.25↔	Kleinflächige Verschiebe-Rotationsplastik an Brustwand und Rücken	86.76.1a↔	Grossflächige Dehnungsplastik an Oberschenkel und Unterschenkel
86.74.26↔	Kleinflächige Verschiebe-Rotationsplastik an der Bauchregion	86.76.1b↔	Grossflächige Dehnungsplastik am Fuss
86.74.27↔	Kleinflächige Verschiebe-Rotationsplastik an der Leisten- und Genitalregion	86.76.20↔	Grossflächige Verschiebe-Rotationsplastik am Kopf (ausser Lippe und Mund)
86.74.28↔	Kleinflächige Verschiebe-Rotationsplastik am Gesäss	86.76.21↔	Grossflächige Verschiebe-Rotationsplastik am Hals
86.74.29↔	Kleinflächige Verschiebe-Rotationsplastik, an andere Lokalisationen	86.76.22↔	Grossflächige Verschiebe-Rotationsplastik an Schulter und Oberarm
86.74.2a↔	Kleinflächige Verschiebe-Rotationsplastik an Oberschenkel und Unterschenkel	86.76.23↔	Grossflächige Verschiebe-Rotationsplastik am Unterarm
86.74.2b↔	Kleinflächige Verschiebe-Rotationsplastik am Fuss	86.76.24↔	Grossflächige Verschiebe-Rotationsplastik an Brustwand und Rücken
86.74.30↔	Kleinflächige Transpositionsplastik am Kopf (außer Lippe und Mund)	86.76.25↔	Grossflächige Verschiebe-Rotationsplastik an der Bauchregion
86.74.31↔	Kleinflächige Transpositionsplastik am Hals	86.76.26↔	Grossflächige Verschiebe-Rotationsplastik an der Leisten- und Genitalregion
86.74.32↔	Kleinflächige Transpositionsplastik an Schulter und Oberarm	86.76.27↔	Grossflächige Verschiebe-Rotationsplastik am Gesäss
86.74.33↔	Kleinflächige Transpositionsplastik am Unterarm	86.76.28↔	Grossflächige Verschiebe-Rotationsplastik an Oberschenkel und Unterschenkel
86.74.34↔	Kleinflächige Transpositionsplastik an Brustwand und Rücken	86.76.29↔	Grossflächige Verschiebe-Rotationsplastik, andere Lokalisation
86.74.35↔	Kleinflächige Transpositionsplastik an der Bauchregion	86.76.2a↔	Grossflächige Verschiebe-Rotationsplastik am Fuss
86.74.36↔	Kleinflächige Transpositionsplastik an der Leisten- und Genitalregion	86.76.30↔	Grossflächige Transpositionsplastik am Kopf (ausser Lippe und Mund)
86.74.37↔	Kleinflächige Transpositionsplastik am Gesäss	86.76.31↔	Grossflächige Transpositionsplastik am Hals
86.74.38↔	Kleinflächige Transpositionsplastik an Oberschenkel und Unterschenkel	86.76.32↔	Grossflächige Transpositionsplastik an Schulter und Oberarm
86.74.39↔	Kleinflächige Transpositionsplastik, an andere Lokalisationen	86.76.33↔	Grossflächige Transpositionsplastik am Unterarm
86.74.3a↔	Kleinflächige Transpositionsplastik am Fuss	86.76.34↔	Grossflächige Transpositionsplastik an Brustwand und Rücken
86.74.40↔	Kleinflächige Insellappenplastik am Kopf (außer Lippe und Mund)	86.76.35↔	Grossflächige Transpositionsplastik an der Bauchregion
86.74.41↔	Kleinflächige Insellappenplastik am Hals	86.76.36↔	Grossflächige Transpositionsplastik an der Leisten- und Genitalregion
86.74.42↔	Kleinflächige Insellappenplastik an Schulter und Oberarm	86.76.37↔	Grossflächige Transpositionsplastik am Gesäss
86.74.43↔	Kleinflächige Insellappenplastik am Unterarm	86.76.38↔	Grossflächige Transpositionsplastik an Oberschenkel und Unterschenkel
86.74.44↔	Kleinflächige Insellappenplastik an Brustwand und Rücken	86.76.39↔	Grossflächige Transpositionsplastik, andere Lokalisation
86.74.45↔	Kleinflächige Insellappenplastik an der Bauchregion	86.76.3a↔	Grossflächige Transpositionsplastik am Fuss
86.74.46↔	Kleinflächige Insellappenplastik an der Leisten- und Genitalregion	86.76.40↔	Grossflächige Insellappenplastik am Kopf (ausser Lippe und Mund)
86.74.47↔	Kleinflächige Insellappenplastik am Gesäss	86.76.41↔	Grossflächige Insellappenplastik am Hals
86.74.48↔	Kleinflächige Insellappenplastik an Oberschenkel und Unterschenkel	86.76.42↔	Grossflächige Insellappenplastik an Schulter und Oberarm
86.74.49↔	Kleinflächige Insellappenplastik, an andere Lokalisationen	86.76.43↔	Grossflächige Insellappenplastik am Unterarm
86.74.4a↔	Kleinflächige Insellappenplastik am Fuss	86.76.44↔	Grossflächige Insellappenplastik an Brustwand und Rücken
86.74.99↔	Anbringen von gestieltem oder freiem Lappen an andere Lokalisationen, sonstige	86.76.45↔	Grossflächige Insellappenplastik an der Bauchregion
86.75.10↔	Revision von gestieltem oder freiem Lappen oder freiem Hauttransplantat des Kopfes	86.76.46↔	Grossflächige Insellappenplastik an der Leisten- und Genitalregion
86.75.11↔	Revision von gestieltem oder freiem Lappen oder freiem Hauttransplantat des Halses	86.76.47↔	Grossflächige Insellappenplastik am Gesäss
86.75.12↔	Revision von gestieltem oder freiem Lappen oder freiem Hauttransplantat von Schulter und Oberarm	86.76.48↔	Grossflächige Insellappenplastik an Oberschenkel und Unterschenkel
86.75.13↔	Revision von gestieltem oder freiem Lappen oder freiem Hauttransplantat des Unterarmes	86.76.49↔	Grossflächige Insellappenplastik, andere Lokalisation
86.75.14↔	Revision von gestieltem oder freiem Lappen oder freiem Hauttransplantat der Hand	86.76.4a↔	Grossflächige Insellappenplastik am Fuss
86.75.15↔	Revision von gestieltem oder freiem Lappen oder freiem Hauttransplantat der Brustwand und Rücken	86.76.99↔	Anbringen von gestieltem oder freiem Lappen an anderen Lokalisationen, grossflächig, sonstige
86.75.16↔	Revision von gestieltem oder freiem Lappen oder freiem Hauttransplantat der Bauchregion	86.77.10↔	Sonstige lokale Lappenplastik am Kopf (außer Lippe und Mund)
86.75.17↔	Revision von gestieltem oder freiem Lappen oder freiem Hauttransplantat der unteren Extremität	86.77.11↔	Sonstige lokale Lappenplastik am Hals
86.75.19↔	Revision von gestieltem oder freiem Lappen oder freiem Hauttransplantat anderer Lokalisation	86.77.12↔	Sonstige lokale Lappenplastik an Schulter und Oberarm
86.75.99↔	Revision von gestieltem oder freiem Lappen, sonstige	86.77.13↔	Sonstige lokale Lappenplastik am Unterarm
86.76.10↔	Grossflächige Dehnungsplastik am Kopf (ausser Lippe und Mund)	86.77.14↔	Sonstige lokale Lappenplastik an Brustwand und Rücken
86.76.11↔	Grossflächige Dehnungsplastik am Hals	86.77.15↔	Sonstige lokale Lappenplastik an der Bauchregion
86.76.12↔	Grossflächige Dehnungsplastik an Schulter und Oberarm	86.77.16↔	Sonstige lokale Lappenplastik an der Leisten- und Genitalregion
86.76.13↔	Grossflächige Dehnungsplastik am Unterarm	86.77.17↔	Sonstige lokale Lappenplastik am Gesäss
86.76.14↔	Grossflächige Dehnungsplastik an Brustwand und Rücken	86.77.18↔	Sonstige lokale Lappenplastik an Oberschenkel und Unterschenkel
86.76.15↔	Grossflächige Dehnungsplastik an der Bauchregion	86.77.19↔	Sonstige lokale Lappenplastik, an andere Lokalisationen
86.76.16↔	Grossflächige Dehnungsplastik an der Leisten- und Genitalregion	86.77.1a↔	Sonstige lokale Lappenplastik am Fuss
		86.78.10↔	Anbringen von freiem Lappen mit mikrovasculärer Anastomosierung am Kopf (außer Lippe und Mund)
		86.78.11↔	Anbringen von freiem Lappen mit mikrovasculärer Anastomosierung am Hals
		86.78.12↔	Anbringen von freiem Lappen mit mikrovasculärer Anastomosierung an Schulter und Oberarm
		86.78.13↔	Anbringen von freiem Lappen mit mikrovasculärer Anastomosierung am Unterarm

86.78.14↔	Anbringen von freiem Lappen mit mikrovaskulärer Anastomosierung an Brustwand und Rücken	86.88.50↔	Anlage oder Wechsel eines Systems zur Vakuumversiegelung, tiefreichend, an Knochen und Gelenken der Extremitäten
86.78.15↔	Anbringen von freiem Lappen mit mikrovaskulärer Anastomosierung an Bauchregion	86.88.51↔	Anlage oder Wechsel eines Systems zur Vakuumversiegelung, tiefreichend, an Thorax, Mediastinum und Sternum
86.78.16↔	Anbringen von freiem Lappen mit mikrovaskulärer Anastomosierung an der Leisten- und Genitalregion	86.88.52↔	Anlage oder Wechsel eines Systems zur Vakuumversiegelung, am offenen Abdomen
86.78.17↔	Anbringen von freiem Lappen mit mikrovaskulärer Anastomosierung am Gesäss	86.88.53↔	Anlage oder Wechsel eines Systems zur Vakuumversiegelung, endorektal
86.78.18↔	Anbringen von freiem Lappen mit mikrovaskulärer Anastomosierung an der unteren Extremität	86.88.59↔	Anlage oder Wechsel eines Systems zur Vakuumversiegelung, an Haut und Unterhaut oder sonstigen Lokalisationen
86.78.19↔	Anbringen von freiem Lappen mit mikrovaskulärer Anastomosierung an andere Lokalisation	86.91↔	Exzision von Haut zur Transplantation
86.78.20↔	Anbringen von gestieltem regionalem Lappen oder gestieltem Fernlappen am Kopf (außer Lippe und Mund)	86.93.10↔	Einsetzen eines Gewebeexpanders am Kopf
86.78.21↔	Anbringen von gestieltem regionalem Lappen oder gestieltem Fernlappen am Hals	86.93.11↔	Einsetzen eines Gewebeexpanders am Hals
86.78.22↔	Anbringen von gestieltem regionalem Lappen oder gestieltem Fernlappen an Schulter und Oberarm	86.93.12↔	Einsetzen eines Gewebeexpanders an Schulter und Oberarm
86.78.23↔	Anbringen von gestieltem regionalem Lappen oder gestieltem Fernlappen am Unterarm	86.93.13↔	Einsetzen eines Gewebeexpanders am Unterarm
86.78.24↔	Anbringen von gestieltem regionalem Lappen oder gestieltem Fernlappen an Brustwand und Rücken	86.93.14↔	Einsetzen eines Gewebeexpanders an der Hand
86.78.25↔	Anbringen von gestieltem regionalem Lappen oder gestieltem Fernlappen an die Bauchregion	86.93.15↔	Einsetzen eines Gewebeexpanders an Brustwand und Rücken
86.78.26↔	Anbringen von gestieltem regionalem Lappen oder gestieltem Fernlappen an der Leisten- und Genitalregion	86.93.16↔	Einsetzen eines Gewebeexpanders an der Bauchregion
86.78.27↔	Anbringen von gestieltem regionalem Lappen oder gestieltem Fernlappen am Gesäss	86.93.18↔	Einsetzen eines Gewebeexpanders an der unteren Extremität
86.78.28↔	Anbringen von gestieltem regionalem Lappen oder gestieltem Fernlappen an der unteren Extremität	86.93.99↔	Einsetzen eines Gewebeexpanders, sonstige
86.78.29↔	Anbringen von gestieltem regionalem Lappen oder gestieltem Fernlappen an andere Lokalisation	92.27.00↔	Implantation oder Einsetzen radioaktiver Elemente (Brachytherapie mit umschlossenen Radionukliden), Körperoberfläche, sonstiger oder n.n.bez. Applikationsort
86.78.40↔	Anbringen von sonstigem gestielten oder freien Lappen am Kopf (außer Lippe und Mund)	92.27.10↔	Implantation oder Einsetzen radioaktiver Elemente (Brachytherapie mit umschlossenen Radionukliden), weibliche Geschlechtsorgane, n.n.bez.
86.78.41↔	Anbringen von sonstigem gestielten oder freien Lappen am Hals	92.27.11↔	Implantation oder Einsetzen radioaktiver Elemente (Brachytherapie mit umschlossenen Radionukliden), intrauterin
86.78.42↔	Anbringen von sonstigem gestielten oder freien Lappen an Schulter und Oberarm	92.27.12↔	Implantation oder Einsetzen radioaktiver Elemente (Brachytherapie mit umschlossenen Radionukliden), intravaginal
86.78.43↔	Anbringen von sonstigem gestielten oder freien Lappen am Unterarm	92.27.13↔	Implantation oder Einsetzen radioaktiver Elemente (Brachytherapie mit umschlossenen Radionukliden), intrauterin und intravaginal kombiniert
86.78.44↔	Anbringen von sonstigem gestielten oder freien Lappen an Brustwand und Rücken	92.27.21↔	Implantation oder Einsetzen radioaktiver Elemente (Brachytherapie mit umschlossenen Radionukliden), Körperoberfläche
86.78.45↔	Anbringen von sonstigem gestielten oder freien Lappen an die Bauchregion	92.27.22↔	Implantation oder Einsetzen radioaktiver Elemente (Brachytherapie mit umschlossenen Radionukliden), intrakavitär
86.78.46↔	Anbringen von sonstigem gestielten oder freien Lappen an der Leisten- und Genitalregion	92.27.23↔	Implantation oder Einsetzen radioaktiver Elemente (Brachytherapie mit umschlossenen Radionukliden), intraluminal
86.78.47↔	Anbringen von sonstigem gestielten oder freien Lappen am Gesäss	92.27.30↔	Implantation oder Einsetzen radioaktiver Elemente (Brachytherapie mit umschlossenen Radionukliden), Gefäss n.n.bez.
86.78.48↔	Anbringen von sonstigem gestielten oder freien Lappen an der unteren Extremität	92.27.31↔	Implantation oder Einsetzen radioaktiver Elemente (Brachytherapie mit umschlossenen Radionukliden), Koronargefäss
86.78.49↔	Anbringen von sonstigem gestielten oder freien Lappen an andere Lokalisation	92.27.39↔	Implantation oder Einsetzen radioaktiver Elemente (Brachytherapie mit umschlossenen Radionukliden), sonstiges Gefäss
86.83.11↔	Gewebereduktionsplastik an Kopf und Hals	92.27.40↔	Implantation oder Einsetzen radioaktiver Elemente (Brachytherapie mit umschlossenen Radionukliden), intraoperativ
86.83.12↔	Gewebereduktionsplastik an Schulter und Oberarm	92.27.70↔	Radioaktive Moulagen, n.n.bez.
86.83.13↔	Gewebereduktionsplastik an Unterarm	92.27.71↔	Radioaktive Moulagen, Konstruktion und Applikation von oberflächlichen radioaktiven Moulagen
86.83.14↔	Gewebereduktionsplastik an Hand	92.27.72↔	Radioaktive Moulagen, Konstruktion und Applikation von nicht auf der Körperoberfläche verwendeten Applikatoren
86.83.1a↔	Gewebereduktionsplastik am Bauch	92.27.73↔	Radioaktive Moulagen, Konstruktion und Applikation von Augenapplikatoren
86.83.1b↔	Gewebereduktionsplastik an Rücken oder Flanke	92.27.79↔	Radioaktive Moulagen, sonstige
86.83.1c↔	Gewebereduktionsplastik gleichzeitig Bauch, Flanke sowie Rücken	92.28.00↔	Injektion, Instillation oder orale Gabe von Radioisotopen, n.n.bez.
86.83.1d↔	Gewebereduktionsplastik an der Leisten- und Genitalregion	92.28.01↔	Instillation von offenen Radionukliden in Gelenke
86.83.1e↔	Gewebereduktionsplastik am Gesäss	92.28.02↔	Radiojodtherapie bis 1,2 GBq I-131, ohne Gabe von rekombinantem Thyreotropin (rh-TSH)
86.83.1f↔	Gewebereduktionsplastik an Oberschenkel	92.28.03↔	Radiojodtherapie bis 1,2 GBq I-131, mit Gabe von rekombinantem Thyreotropin (rh-TSH)
86.83.1g↔	Gewebereduktionsplastik an Unterschenkel und Fuss	92.28.04↔	Radiojodtherapie über 1,2 bis unter 5 GBq I-131, ohne Gabe von rekombinantem Thyreotropin (rh-TSH)
86.84.10↔	Korrektur einer Narbenkontraktur oder Bride am Kopf	92.28.05↔	Radiojodtherapie über 1,2 bis unter 5 GBq I-131, mit Gabe von rekombinantem Thyreotropin (rh-TSH)
86.84.13↔	Korrektur einer Narbenkontraktur oder Bride an Unterarm	92.28.06↔	Radiojodtherapie mit 5 und mehr GBq I-131, ohne Gabe von rekombinantem Thyreotropin (rh-TSH)
86.84.14↔	Korrektur einer Narbenkontraktur oder Bride an der Hand		
86.84.17↔	Korrektur einer Narbenkontraktur oder Bride an der Leisten- und Genitalregion oder am Gesäss		
86.84.18↔	Korrektur einer Narbenkontraktur oder Bride an der unteren Extremität		
86.84.19↔	Korrektur einer Narbenkontraktur oder Bride an anderer Lokalisation		

92.28.07↔	Radiojodtherapie mit 5 und mehr GBq I-131, mit Gabe von rekombinantem Thyreotropin (rh-TSH)	92.29.24↔	Brachytherapie mit Implantation von entfernbaren Strahlern in mehreren Ebenen, hohe Dosisleistung, intraoperativ
92.28.11↔	Therapie mit offenen Radionukliden bei Knochenmetastasen	92.29.29↔	Interstitielle Brachytherapie mit Volumenimplantation von entfernbaren Strahlern in mehreren Ebenen, sonstige
92.28.13↔	Radiorezeptorthherapie mit DOTA-konjugierten Somatostatin-Analoga	92.29.31↔	Interstitielle Brachytherapie mit Implantation von permanenten Strahlern, bis 10 Quellen
92.28.20↔	Radioimmuntherapie mit 90Y-Ibritumomab-Tiuxetan, parenteral	92.29.32↔	Interstitielle Brachytherapie mit Implantation von permanenten Strahlern, von 11 bis 15 Quellen
92.28.21↔	Gabe von Jod-131-MIBG (Metajodbenzylguanidin) parenteral	92.29.33↔	Interstitielle Brachytherapie mit Implantation von permanenten Strahlern, von 16 bis 20 Quellen
92.28.22↔	Radioimmuntherapie mit Iod 131 [I-131] tositumomab, parenteral	92.29.34↔	Interstitielle Brachytherapie mit Implantation von permanenten Strahlern, von 21 bis 25 Quellen
92.28.23↔	Radioimmuntherapie mit sonstigen Antikörpern, parenteral	92.29.35↔	Interstitielle Brachytherapie mit Implantation von permanenten Strahlern, von 26 bis 30 Quellen
92.28.31↔	Selektive intravaskuläre Radiochemoembolisation mit I-131-Lipiodol	92.29.36↔	Interstitielle Brachytherapie mit Implantation von permanenten Strahlern, von 31 bis 35 Quellen
92.28.32↔	Selektive intravaskuläre Radionuklidtherapie (SIRT) durch Embolisation von Yttrium-90-markierten Mikrosphären	92.29.37↔	Interstitielle Brachytherapie mit Implantation von permanenten Strahlern, von 36 bis 40 Quellen
92.28.33↔	Endovaskuläre Brachytherapie mit Rhenium-188	92.29.38↔	Interstitielle Brachytherapie mit Implantation von permanenten Strahlern, von 41 bis 45 Quellen
92.28.99↔	Injektion, Instillation oder orale Gabe von Radioisotopen, sonstige	92.29.39↔	Interstitielle Brachytherapie mit Implantation von permanenten Strahlern, von 46 bis 50 Quellen
92.29.11↔	Interstitielle Brachytherapie mit Implantation von entfernbaren Strahlern in einer Ebene, niedrige Dosisleistung	92.29.3a↔	Interstitielle Brachytherapie mit Implantation von permanenten Strahlern, von 51 bis 55 Quellen
92.29.12↔	Interstitielle Brachytherapie mit Implantation von entfernbaren Strahlern in einer Ebene, gepulste Dosisleistung (Pulsed dose rate)	92.29.3b↔	Interstitielle Brachytherapie mit Implantation von permanenten Strahlern, von 56 bis 60 Quellen
92.29.13↔	Interstitielle Brachytherapie mit Implantation von entfernbaren Strahlern in einer Ebene, hohe Dosisleistung	92.29.3c↔	Interstitielle Brachytherapie mit Implantation von permanenten Strahlern, von 61 bis 65 Quellen
92.29.19↔	Interstitielle Brachytherapie mit Implantation von entfernbaren Strahlern in einer Ebene, sonstige	92.29.3d↔	Interstitielle Brachytherapie mit Implantation von permanenten Strahlern, von 66 bis 70 Quellen
92.29.21↔	Interstitielle Brachytherapie mit Volumenimplantation von entfernbaren Strahlern in mehreren Ebenen, niedrige Dosisleistung	92.29.3e↔	Interstitielle Brachytherapie mit Implantation von permanenten Strahlern, von 71 und mehr Quellen
92.29.22↔	Interstitielle Brachytherapie mit Volumenimplantation von entfernbaren Strahlern in mehreren Ebenen, gepulste Dosisleistung (Pulsed dose rate)		
92.29.23↔	Interstitielle Brachytherapie mit Volumenimplantation von entfernbaren Strahlern in mehreren Ebenen, hohe Dosisleistung		

Prozedur B17-5

01.24.00↔	Sonstige Kraniotomie, n.n.bez.	01.24.3e↔	Zugang zur Schädelbasis, transnasal-transclival
01.24.10↔	Sonstige Kraniotomie mit Dekompression	01.24.3f↔	Zugang zur Schädelbasis, transoral-transclival
01.24.11↔	Sonstige Kraniotomie zur Entleerung eines epiduralen Hämatoms	01.24.3g↔	Zugang zur Schädelbasis, transnasal-transpterygoidal
01.24.12↔	Sonstige Kraniotomie zur Entleerung eines epiduralen Eempyems	01.24.99↔	Sonstige Kraniotomie, sonstige
01.24.13↔	Sonstige Kraniotomie, Einlegen von alloplastischem Material oder Medikamententrägers in den Schädelknochen oder Epiduralraum	01.25.00↔	Sonstige Kraniektomie, n.n.bez.
01.24.14↔	Sonstige Kraniotomie, Entfernung von alloplastischem Material oder Medikamententrägers aus Schädelknochen oder Epiduralraum	01.25.10↔	Sonstige Kraniektomie mit Dekompression
01.24.15↔	Sonstige Kraniotomie, Entfernung eines Fremdkörpers aus Schädelknochen oder Epiduralraum	01.25.11↔	Sonstige Kraniektomie zur Entleerung eines epiduralen Hämatoms
01.24.16↔	Sonstige Kraniotomie, sonstige Drainage epiduraler Flüssigkeit oder aus sonstigen Gründen	01.25.12↔	Sonstige Kraniektomie zur Entleerung eines epiduralen Eempyems
01.24.20↔	Kraniotomie der Kalotte als Zugang, n.n.bez.	01.25.13↔	Sonstige Kraniektomie zur Entfernung eines Fremdkörpers aus Schädelknochen oder Epiduralraum
01.24.21↔	Bohrlochtrepanation der Kalotte als Zugang	01.25.14↔	Sonstige Kraniektomie mit Einlegen von alloplastischem Material oder eines Medikamententrägers in den Schädelknochen oder Epiduralraum
01.24.22↔	Stereotaktisch geführte Schädelöffnung über die Kalotte als Zugang	01.25.19↔	Sonstige Kraniektomie zur Drainage epiduraler Flüssigkeit oder aus sonstigen Gründen
01.24.29↔	Kraniotomie der Kalotte als Zugang, sonstige	01.25.20↔	Sonstige Kraniektomie, Rekraniektomie mit Einbringen einer Drainage
01.24.30↔	Zugang zur Schädelbasis, n.n.bez.	01.25.21↔	Sonstige Kraniektomie, Rekraniektomie zur Entfernung von alloplastischem Material oder eines Medikamententrägers aus dem Schädelknochen oder Epiduralraumes
01.24.31↔	Zugang zur Schädelbasis, transoral	01.25.99↔	Sonstige Kraniektomie, sonstige
01.24.32↔	Zugang zur Schädelbasis, transoral mit Spaltung des weichen Gaumens	77.16.00↔	Sonstige Knocheninzision ohne Knochendurchtrennung an der Patella, n.n.bez.
01.24.33↔	Zugang zur Schädelbasis, transoral mit Spaltung des weichen sowie harten Gaumens	77.16.10↔	Sonstige Knocheninzision ohne Knochendurchtrennung an der Patella, Exploration und Knochenbohrung
01.24.34↔	Zugang zur Schädelbasis, transsphenoidal	77.16.11↔	Sonstige Knocheninzision ohne Knochendurchtrennung an der Patella, Fremdkörperentfernung
01.24.35↔	Zugang zur Schädelbasis, transethmoidal	77.16.12↔	Sonstige Knocheninzision ohne Knochendurchtrennung an der Patella, Einlage und Entfernung eines Medikamententrägers
01.24.36↔	Zugang zur Schädelbasis, transmastoidal	77.16.13↔	Sonstige Knocheninzision ohne Knochendurchtrennung an der Patella, Drainage
01.24.37↔	Zugang zur Schädelbasis, translabyrinthär	77.16.99↔	Sonstige Knocheninzision ohne Knochendurchtrennung an der Patella, sonstige
01.24.38↔	Zugang zur Schädelbasis, transpyramidal	77.25.00↔	Keilosteotomie am Femur, n.n.bez.
01.24.39↔	Zugang zur Schädelbasis, sonstige		
01.24.3a↔	Zugang zur Schädelbasis, transkondylär		
01.24.3b↔	Zugang zur Schädelbasis, transorbital		
01.24.3c↔	Zugang zur Schädelbasis, mit Le-Fort-I-Osteotomie		
01.24.3d↔	Zugang zur Schädelbasis, transnasal-transcribiform		

77.25.10↔	Keilosteotomie am Schenkelhals	78.35.19↔	Verlängerungsosteotomie an sonstigen Teilen des Femur
77.25.20↔	Keilosteotomie am sonstigen Femur	78.35.99↔	Verlängerungsosteotomie am Femur, sonstige
77.25.99↔	Keilosteotomie am Femur, sonstige	78.39.10↔	Verlängerungsosteotomie an Phalangen der Hand
77.27.00↔	Keilosteotomie an Tibia und Fibula, n.n.bez.	78.39.20↔	Verlängerungsosteotomie am Becken
77.27.10↔	Keilosteotomie an der Tibia	78.39.30↔	Verlängerungsosteotomie an Phalangen des Fusses
77.27.20↔	Keilosteotomie an der Fibula	78.39.99↔	Verlängerungsosteotomie an anderen näher bezeichneten Knochen, sonstige
77.27.99↔	Keilosteotomie an Tibia und Fibula, sonstige	78.45↔	Sonstige plastische Rekonstruktion am Femur
77.29.00↔	Sonstige Keilosteotomie an anderen näher bezeichneten Knochen, ausser Gesichtsschädelknochen, n.n.bez.	78.60.05↔	Knochenimplantatentfernung, ohne Angabe der Lokalisation, Entfernung eines Knochen(teil)ersatzes
77.29.10↔	Keilosteotomie an Phalangen der Hand	78.60.08↔	Entfernung eines internen Verlängerungs- oder Knochentransportsystems (motorisiert / nicht-motorisiert), jede Lokalisation
77.29.20↔	Keilosteotomie am Wirbel	78.62.01↔	Knochenimplantatentfernung am Humerus, (intramedullärer) Draht, Schraube, Zuggurtung/Cerclage, (winkelstabile) Platte, Winkelplatte /Kondylenplatte, Marknagel, Verriegelungsnagel, Transfixationsnagel, Fixateur externe, Ringfixateur, (Blount-) Klammern
77.29.40↔	Keilosteotomie an Phalangen des Fusses	78.62.02↔	Knochenimplantatentfernung am Humerus, dynamische Kompressionsschraube, Marknagel mit Gelenkkomponente
77.29.99↔	Sonstige Keilosteotomie an anderen näher bezeichneten Knochen, ausser Gesichtsschädelknochen, sonstige	78.62.05↔	Knochenimplantatentfernung am Humerus, Entfernung eines Knochen(teil)ersatzes am Humerus
77.35.00↔	Sonstige Knochendurchtrennung am Femur, n.n.bez.	78.62.08↔	Knochenimplantatentfernung am Humerus: sonstiges Osteosynthesematerial
77.35.10↔	Rotationsosteotomie am Schenkelhals	78.63.01↔	Knochenimplantatentfernung an Radius und Ulna, (intramedullärer) Draht, Schraube, Zuggurtung/Cerclage, (winkelstabile) Platte, Winkelplatte/Kondylenplatte, Marknagel, Verriegelungsnagel, Transfixationsnagel, Fixateur externe, Ringfixateur, (Blount-)Klammern
77.35.11↔	Kortikotomie bei Segmenttransport am Schenkelhals	78.63.05↔	Knochenimplantatentfernung an Radius und Ulna, Entfernung eines Knochen(teil)ersatzes an Radius und Ulna
77.35.12↔	Komplexe (mehrdimensionale) Osteotomie (mit Achsenkorrektur) am Schenkelhals	78.63.08↔	Knochenimplantatentfernung an Radius und Ulna (proximal / Schaft / distal), sonstiges
77.35.19↔	Sonstige Knochendurchtrennung am Schenkelhals	78.64.01↔	Knochenimplantatentfernung an Karpalia und Metakarpalia, (intramedullärer) Draht, Schraube, Zuggurtung/Cerclage, (winkelstabile) Platte, Fixateur externe, Ringfixateur, (Blount-) Klammern
77.35.20↔	Rotationsosteotomie an sonstigen Teilen des Femurs	78.64.05↔	Knochenimplantatentfernung an Karpalia und Metakarpalia, Entfernung eines Knochen(teil)ersatzes an Karpalia und Metakarpalia
77.35.21↔	Kortikotomie bei Segmenttransport an sonstigen Teilen des Femurs	78.64.08↔	Knochenimplantatentfernung an Karpalia und Metakarpalia, sonstiges Osteosynthesematerial
77.35.22↔	Komplexe (mehrdimensionale) Osteotomie (mit Achsenkorrektur) an sonstigen Teilen des Femurs	78.65.01↔	Knochenimplantatentfernung am Femur, Draht, intramedullärer Draht, Schraube, Zuggurtung/Cerclage, (winkelstabile) Platte, Winkelplatte/Kondylenplatte, dynamische Kompressionsschraube, Marknagel, Fixateur externe, (Blount-) Klammern
77.35.23↔	Sonstige Knochendurchtrennung an sonstigen Teilen des Femurs	78.65.02↔	Knochenimplantatentfernung am Femur (Schenkelhals / proximal / distal, ausser Schaft), Marknagel mit Gelenkkomponente, Verriegelungsnagel, Transfixationsnagel
77.35.99↔	Sonstige Knochendurchtrennung am Femur, sonstige	78.65.03↔	Knochenimplantatentfernung am Femur (Schaft), Marknagel mit Gelenkkomponente
77.37.00↔	Sonstige Knochendurchtrennung an Tibia und Fibula, n.n.bez.	78.65.04↔	Knochenimplantatentfernung am Femur (proximal / Schaft / distal, ausser Schenkelhals), Ringfixateur
77.37.10↔	Rotationsosteotomie an der Tibia	78.65.05↔	Knochenimplantatentfernung am Femur, Entfernung eines Knochen(teil)ersatzes am Femur
77.37.12↔	Kortikotomie bei Segmenttransport an der Tibia	78.65.08↔	Knochenimplantatentfernung am Femur, sonstiges Osteosynthesematerial
77.37.13↔	Komplexe (mehrdimensionale) Osteotomie (mit Achsenkorrektur) an der Tibia	78.69.11↔	Knochenimplantatentfernung an Phalangen der Hand, (intramedullärer) Draht, Schraube, Zuggurtung/Cerclage, (winkelstabile) Platte, Fixateur externe, (Blount-)Klammern
77.37.14↔	Valgisierende oder varisierende Osteotomie an der Tibia	78.69.15↔	Knochenimplantatentfernung an anderen näher bezeichneten Knochen, ausser Gesichtsschädelknochen, Entfernung eines Knochen(teil)ersatzes an Phalangen der Hand
77.37.19↔	Sonstige Knochendurchtrennung an der Tibia	78.69.18↔	Knochenimplantatentfernung an Phalangen der Hand, sonstiges Osteosynthesematerial
77.37.20↔	Rotationsosteotomie an der Fibula	78.69.21↔	Knochenimplantatentfernung am Becken, Draht, Schraube, Zuggurtung/Cerclage, Fixateur externe, Ringfixateur, (Blount-) Klammern
77.37.21↔	Kortikotomie bei Segmenttransport an der Fibula	78.69.22↔	Knochenimplantatentfernung am Becken, (winkelstabile) Platte
77.37.22↔	Komplexe (mehrdimensionale) Osteotomie (mit Achsenkorrektur) an der Fibula	78.69.25↔	Knochenimplantatentfernung an anderen näher bezeichneten Knochen, ausser Gesichtsschädelknochen, Entfernung eines Knochen(teil)ersatzes am Becken
77.37.29↔	Sonstige Knochendurchtrennung an der Fibula		
77.37.99↔	Sonstige Knochendurchtrennung an Tibia und Fibula, sonstige		
77.39.10↔	Rotationsosteotomie an Phalangen der Hand		
77.39.19↔	Sonstige Knochendurchtrennung an Phalangen der Hand		
77.39.40↔	Korrekturosteotomie an Phalangen des Fusses		
77.39.49↔	Sonstige Knochendurchtrennung an Phalangen des Fusses		
77.86↔	Sonstige partielle Knochenresektion aus der Patella		
78.05.10↔	Knochentransplantation am Femur, gefässgestielt mit mikrovaskulärer Anastomose		
78.05.11↔	Knochentransplantation am Femur, gefässgestielt, ohne mikrovaskuläre Anastomose		
78.05.12↔	Knochentransplantation am Femur, allogene		
78.05.13↔	Knorpel-Knochentransplantation am Femur		
78.15.10↔	Offene Reposition einer Schenkelhalsfraktur und proximalen Femurfraktur mit Knochenfixation durch Fixateur externe		
78.15.40↔	Geschlossene Reposition einer sonstigen Femurfraktur mit Knochenfixation durch Fixateur externe		
78.15.99↔	Anlegen eines Fixateur externe am Femur (inkl. Reposition von Frakturen), sonstige		
78.25.00↔	Verkürzungsosteotomie am Femur, n.n.bez.		
78.25.10↔	Temporäre Epiphyseodese am Schenkelhals		
78.25.11↔	Permanente Epiphyseodese am Schenkelhals		
78.25.12↔	Therapeutische Epiphyseolyse am Schenkelhals		
78.25.19↔	Sonstige Verkürzungsosteotomie am Schenkelhals		
78.25.20↔	Temporäre Epiphyseodese an sonstigen Teilen des Femur		
78.25.21↔	Permanente Epiphyseodese an sonstigen Teilen des Femur		
78.25.22↔	Therapeutische Epiphyseolyse an sonstigen Teilen des Femur		
78.25.99↔	Verkürzungsosteotomie am Femur, sonstige		
78.30↔	Verlängerungsosteotomie an Extremitäten, ohne Angabe der Lokalisation		
78.35.00↔	Verlängerungsosteotomie am Femur, n.n.bez.		
78.35.10↔	Verlängerungsosteotomie am Schenkelhals		

78.69.28↔	Knochenimplantatentfernung am Becken, sonstiges Osteosynthesematerial	80.05.1b↔	Entfernen des Kopfes einer Hüftendoprothese
78.69.31↔	Knochenimplantatentfernung an Talus und Kalkaneus, (intra-medullärer) Draht, Schraube, Zuggurtung/Cerclage, (winkelstabile) Platte, Fixateur externe, Ringfixateur, (Blount-) Klammern	80.05.1c↔	Entfernen von Kopf sowie Inlay einer Hüftendoprothese
78.69.38↔	Knochenimplantatentfernung an Talus und Kalkaneus, sonstiges Osteosynthesematerial	80.05.1d↔	Entfernen von Kopf, Inlay sowie Pfanne einer Hüftendoprothese
78.69.41↔	Knochenimplantatentfernung an Phalangen des Fusses, (intra-medullärer) Draht, Schraube, Zuggurtung/Cerclage, (winkelstabile) Platte, Fixateur externe, (Blount-)Klammern	80.05.1e↔	Entfernen von Inlay sowie Pfanne einer Hüftendoprothese
78.69.45↔	Knochenimplantatentfernung an anderen näher bezeichneten Knochen, ausser Gesichtsschädelknochen, Entfernung eines Knochen(teil)ersatzes an Phalangen des Fusses	80.05.1f↔	Entfernen von Stütz-, resp. Pfannendachschale sowie Pfanne einer Hüftendoprothese
78.69.48↔	Knochenimplantatentfernung an Phalangen des Fusses, sonstiges Osteosynthesematerial	80.05.1g↔	Entfernen von Stütz-, resp. Pfannendachschale, Pfanne sowie Kopf einer Hüftendoprothese
78.69.51↔	Knochenimplantatentfernung an anderen näher bezeichneten Knochen, Draht, Zuggurtung/Cerclage, Blount-Klammern	80.05.99↔	Entfernen einer Hüftendoprothese, sonstige
78.69.52↔	Knochenimplantatentfernung an anderen näher bezeichneten Knochen, Schraube, (winkelstabile) Platte, dynamische Kompressionsschraube, intra-medullärer Draht, Marknagel, Marknagel mit Gelenkkomponente, Verriegelungsnagel, Transfixationsnagel, Fixateur externe	80.46.00↔	Durchtrennung von Gelenkkapsel, Ligament oder Knorpel am Knie, n.n.bez.
78.69.53↔	Knochenimplantatentfernung an anderen näher bezeichneten Knochen, Winkelplatte/Kondylenplatte	80.46.10↔	Durchtrennung von Gelenkkapsel, Ligament oder Knorpel am Kniegelenk
78.69.55↔	Knochenimplantatentfernung an anderen näher bezeichneten Knochen, ausser Gesichtsschädelknochen, Entfernung eines Knochen(teil)ersatzes an sonstigen näher bezeichneten Knochen	80.46.20↔	Durchtrennung von Gelenkkapsel, Ligament oder Knorpel am proximalen Tibiofibulargelenk
78.69.58↔	Knochenimplantatentfernung an anderen näher bezeichneten Knochen, sonstiges Osteosynthesematerial	80.46.99↔	Durchtrennung von Gelenkkapsel, Ligament oder Knorpel am Knie, sonstige
78.69.61↔	Entfernung von Osteosynthesematerial an Wirbelsäule	80.6x.00↔	Meniskekтомie am Knie, n.n.bez.
78.69.65↔	Knochenimplantatentfernung an anderen näher bezeichneten Knochen, ausser Gesichtsschädelknochen, Entfernung eines Knochen(teil)ersatzes an der Wirbelsäule	80.6x.10↔	Meniskekтомie am Knie, arthroskopisch, partiell
78.69.71↔	Arthroskopische Entfernung von Osteosynthesematerial	80.6x.11↔	Meniskekтомie am Knie, arthroskopisch, total
79.15.00↔	Geschlossene Reposition einer Femurfraktur mit innerer Knochenfixation, n.n.bez.	80.6x.20↔	Meniskekтомie am Knie, offen chirurgisch, partiell
79.15.10↔	Geschlossene Reposition einer distalen Femurfraktur mit innerer Knochenfixation	80.6x.21↔	Meniskekтомie am Knie, offen chirurgisch, total
79.15.20↔	Geschlossene Reposition einer sonstigen Femurfraktur mit innerer Knochenfixation	80.6x.99↔	Meniskekтомie am Knie, sonstige
79.15.99↔	Geschlossene Reposition einer Femurfraktur mit innerer Knochenfixation, sonstige	81.11↔	Arthrodesse am Sprunggelenk
79.35.00↔	Offene Reposition einer Femurfraktur mit innerer Knochenfixation, n.n.bez.	81.12.00↔	Arthrodesse Double, n.n.bez.
79.35.10↔	Offene Reposition einer Hüftkopffraktur mit innerer Knochenfixation	81.12.10↔	Arthrodesse oberes Sprunggelenk mit unterem Sprunggelenk
79.35.11↔	Offene Reposition einer Schenkelhalsfraktur und proximalen Femurfraktur mit innerer Knochenfixation	81.12.11↔	Arthrodesse oberes Sprunggelenk mit unterem Sprunggelenk und Chopartgelenk
79.35.12↔	Offene Reposition einer Femurschaftfraktur mit innerer Knochenfixation	81.12.12↔	Arthrodesse unteres Sprunggelenk, zwei Sprunggelenkskammern
79.35.13↔	Offene Reposition einer distalen Femurfraktur mit innerer Knochenfixation	81.12.13↔	Arthrodesse unteres Sprunggelenk, drei Sprunggelenkskammern
79.35.99↔	Offene Reposition einer Femurfraktur mit innerer Knochenfixation, sonstige	81.12.99↔	Arthrodesse Double, sonstige
79.39.00↔	Offene Reposition einer Fraktur anderer bezeichneter Knochen mit innerer Knochenfixation, n.n.bez.	81.13↔	Subtalare Arthrodesse
79.39.20↔	Offene Reposition einer Fraktur des Acetabulums mit innerer Knochenfixation	81.14↔	Mediotarsale Arthrodesse
79.39.99↔	Offene Reposition einer Fraktur anderer bezeichneter Knochen mit innerer Knochenfixation, sonstige	81.15↔	Tarsometatarsale Arthrodesse
79.89.00↔	Offene Reposition einer Luxation an anderer bezeichneter Lokalisation, n.n.bez.	81.21↔	Hüft-Arthrodesse
79.89.99↔	Offene Reposition einer Luxation an anderer bezeichneter Lokalisation, sonstige	81.22↔	Knie-Arthrodesse
80.05.00↔	Entfernen einer Hüftendoprothese, n.n.bez.	81.24↔	Ellenbogen-Arthrodesse
80.05.15↔	Entfernen einer Totalendoprothese des Hüftgelenks	81.26↔	Arthrodesse am Karpometakarpalgelenk
80.05.16↔	Entfernen einer Totalendoprothese des Hüftgelenks, Sonderprothese	81.27↔	Arthrodesse am Metakarpophalangealgelenk
80.05.17↔	Entfernen von Schaft, sowie Kopf einer Hüftendoprothese	81.28↔	Interphalangeal-Arthrodesse
80.05.18↔	Entfernen von Schaft, Kopf, sowie Inlay einer Hüftendoprothese	81.40.00↔	Rekonstruktion am Hüftgelenk, n.n.bez.
80.05.1a↔	Entfernen des Inlays einer Hüftendoprothese	81.40.10↔	Refixation eines osteochondralen Fragmentes am Hüftgelenk, arthroskopisch
		81.40.11↔	Refixation eines osteochondralen Fragmentes am Hüftgelenk, offen chirurgisch
		81.40.14↔	Knorpeltransplantation und Implantation von in-vitro hergestellten Gewebekulturen am Hüftgelenk, arthroskopisch
		81.40.15↔	Knorpeltransplantation und Implantation von in-vitro hergestellten Gewebekulturen am Hüftgelenk, offen chirurgisch
		81.40.18↔	Subchondrale Knocheneröffnung am Hüftgelenk, arthroskopisch
		81.40.19↔	Subchondrale Knocheneröffnung am Hüftgelenk, offen chirurgisch
		81.40.20↔	Subchondrale Knocheneröffnung am Hüftgelenk mit Einbringen eines azellulären Implantats, arthroskopisch
		81.40.21↔	Subchondrale Knocheneröffnung am Hüftgelenk mit Einbringen eines azellulären Implantats, offen chirurgisch
		81.40.30↔	Arthroplastik am Hüftgelenk mit Osteotomie des Beckens, sonstige Osteotomie
		81.40.31↔	Arthroplastik am Hüftgelenk mit Osteotomie des Beckens, Tripelosteotomie
		81.40.32↔	Pfannendachplastik am Hüftgelenk
		81.40.33↔	Girdlestone-Resektion am Hüftgelenk, primär
		81.40.99↔	Rekonstruktion am Hüftgelenk, sonstige
		81.42↔	Five in one Rekonstruktion am Kniegelenk
		81.43↔	Rekonstruktion am Kniegelenk nach unhappy triad
		81.44.10↔	Stabilisierung der Patella, Retinakulumspaltung, lateral
		81.44.11↔	Stabilisierung der Patella, Retinakulumspaltung, lateral mit Zügelungsoperation
		81.44.12↔	Stabilisierung der Patella, Verlagerung des Patellarsehnenansatzes

81.44.13↔	Stabilisierung der Patella, Verlagerung des Patellarsehnenansatzes mit Knochenspan	81.49.30↔	Subchondrale Knocheneröffnung mit Einbringen eines azellulären Implantats, oberes Sprunggelenk, arthroskopisch
81.44.14↔	Stabilisierung der Patella mittels MPFL (Mediales Patello-Femorales Ligament)-Plastik	81.49.31↔	Subchondrale Knocheneröffnung mit Einbringen eines azellulären Implantats, unteres Sprunggelenk, arthroskopisch
81.44.99↔	Stabilisierung der Patella, sonstige	81.49.32↔	Resektionsarthroplastik am Sprunggelenk
81.46↔	Sonstige Rekonstruktion am Kollateralband	81.49.33↔	Refixation und Plastik am Kapselbandapparat des oberen Sprunggelenkes
81.47.10↔	Refixation eines osteochondralen Fragmentes am Kniegelenk	81.49.34↔	Subchondrale Knocheneröffnung mit Einbringen eines azellulären Implantats, oberes Sprunggelenk, offen chirurgisch
81.47.11↔	Refixation eines osteochondralen Fragmentes am Kniegelenk, arthroskopisch	81.49.35↔	Subchondrale Knocheneröffnung mit Einbringen eines azellulären Implantats, unteres Sprunggelenk, offen chirurgisch
81.47.14↔	Meniskusrefixation, offen chirurgisch	81.49.99↔	Sonstige Rekonstruktion am Sprunggelenk, sonstige
81.47.15↔	Meniskusrefixation, arthroskopisch	81.83.00↔	Sonstiger Eingriff am Schultergelenk, n.n.bez.
81.47.16↔	Meniskustransplantation	81.83.10↔	Refixation eines osteochondralen Fragmentes, Humeroglenoidalgelenk, arthroskopisch
81.47.17↔	Knorpeltransplantation und Implantation von in-vitro hergestellten Gewebekulturen am Kniegelenk, offen chirurgisch	81.83.11↔	Refixation eines osteochondralen Fragmentes, Humeroglenoidalgelenk, offen chirurgisch
81.47.18↔	Knorpeltransplantation und Implantation von in-vitro hergestellten Gewebekulturen am Kniegelenk, arthroskopisch	81.83.12↔	Refixation eines osteochondralen Fragmentes, Akromioklavikulargelenk, arthroskopisch
81.47.19↔	Knöcherne Refixation eines Kreuzbandes, offen chirurgisch	81.83.13↔	Refixation eines osteochondralen Fragmentes, Akromioklavikulargelenk, offen chirurgisch
81.47.20↔	Knöcherne Refixation eines Kreuzbandes, arthroskopisch	81.83.18↔	Knorpeltransplantation und Implantation von in-vitro hergestellten Gewebekulturen, Humeroglenoidalgelenk, arthroskopisch
81.47.23↔	Subchondrale Knocheneröffnung am Kniegelenk, offen chirurgisch	81.83.19↔	Knorpeltransplantation und Implantation von in-vitro hergestellten Gewebekulturen, Humeroglenoidalgelenk, offen chirurgisch
81.47.24↔	Subchondrale Knocheneröffnung am Kniegelenk, arthroskopisch	81.83.20↔	Knorpeltransplantation und Implantation von in-vitro hergestellten Gewebekulturen, Akromioklavikulargelenk, arthroskopisch
81.47.25↔	Subchondrale Knocheneröffnung am Kniegelenk mit Einbringen eines azellulären Implantats, arthroskopisch	81.83.21↔	Knorpeltransplantation und Implantation von in-vitro hergestellten Gewebekulturen, Akromioklavikulargelenk, offen chirurgisch
81.47.26↔	Implantation eines patientenindividuellen metallischen Knorpelersatzes am Kniegelenk	81.83.26↔	Subchondrale Knocheneröffnung, Humeroglenoidalgelenk, arthroskopisch
81.47.27↔	Resektionsarthroplastik am Kniegelenk	81.83.27↔	Subchondrale Knocheneröffnung, Humeroglenoidalgelenk, offen chirurgisch
81.47.28↔	Subchondrale Knocheneröffnung am Kniegelenk mit Einbringen eines azellulären Implantats, offen chirurgisch	81.83.28↔	Subchondrale Knocheneröffnung, Akromioklavikulargelenk, arthroskopisch
81.47.2a↔	Implantation eines nicht-patientenindividuellen metallischen Knorpelersatzes am Kniegelenk	81.83.29↔	Subchondrale Knocheneröffnung, Akromioklavikulargelenk, offen chirurgisch
81.47.30↔	Sonstige Refixation und Naht am Kapselbandapparat des Kniegelenkes	81.83.30↔	Subchondrale Knocheneröffnung mit Einbringen eines azellulären Implantats, Humeroglenoidalgelenk, arthroskopisch
81.47.31↔	Sonstige Bandplastik am Kniegelenk, offen chirurgisch	81.83.31↔	Subchondrale Knocheneröffnung mit Einbringen eines azellulären Implantats, Akromioklavikulargelenk, arthroskopisch
81.47.40↔	Sonstige Rekonstruktion am Kniegelenk, Patella und ihr Halteapparat	81.83.32↔	Refixation des Labrum glenoidale, arthroskopisch
81.47.50↔	Knorpeltransplantation mit OATS (osteoarticular transfer system)-Verfahren, Mosaikplastik am Kniegelenk, offen chirurgisch	81.83.33↔	Erweiterung des subakromialen Raumes, arthroskopisch
81.47.51↔	Knorpeltransplantation mit OATS (osteoarticular transfer system)-Verfahren, Mosaikplastik am Kniegelenk, arthroskopisch	81.83.34↔	Kapselraffung mit Fixation am Glenoid, arthroskopisch
81.47.60↔	Trochleoplastik am Kniegelenk mit Arthrotomie, Osteotomie des distalen Femurs mit oder ohne subchondraler Spongiosaplastik	81.83.35↔	Subchondrale Knocheneröffnung mit Einbringen eines azellulären Implantats, Humeroglenoidalgelenk, offen chirurgisch
81.47.90↔	Sonstige Rekonstruktion am Kniegelenk, arthroskopisch	81.83.36↔	Subchondrale Knocheneröffnung mit Einbringen eines azellulären Implantats, Akromioklavikulargelenk, offen chirurgisch
81.47.99↔	Sonstige Rekonstruktion am Kniegelenk, sonstige	81.83.39↔	Refixation und Plastik am Kapselbandapparat des Schultergelenkes, sonstige, arthroskopisch
81.49.10↔	Refixation eines osteochondralen Fragmentes, Oberes Sprunggelenk, arthroskopisch	81.83.40↔	Resektionsarthroplastik am Schultergelenk
81.49.11↔	Refixation eines osteochondralen Fragmentes, Oberes Sprunggelenk, offen chirurgisch	81.83.41↔	Refixation des Limbus, offen chirurgisch
81.49.12↔	Refixation eines osteochondralen Fragmentes, Unterer Sprunggelenk, arthroskopisch	81.83.42↔	Vordere und Hintere Pfannenrandplastik
81.49.13↔	Refixation eines osteochondralen Fragmentes, Unterer Sprunggelenk, offen chirurgisch	81.83.43↔	Vordere und Hintere Kapselplastik
81.49.18↔	Knorpeltransplantation und Implantation von in-vitro hergestellten Gewebekulturen, Oberes Sprunggelenk, arthroskopisch	81.83.44↔	Akromioplastik mit Durchtrennung des Ligamentum coracoacromiale, offen chirurgisch
81.49.19↔	Knorpeltransplantation und Implantation von in-vitro hergestellten Gewebekulturen, Oberes Sprunggelenk, offen chirurgisch	81.83.49↔	Refixation und Plastik am Kapselbandapparat des Schultergelenkes, sonstige, offen chirurgisch
81.49.20↔	Knorpeltransplantation und Implantation von in-vitro hergestellten Gewebekulturen, Unterer Sprunggelenk, arthroskopisch	81.83.99↔	Sonstiger Eingriff am Schultergelenk, sonstige
81.49.21↔	Knorpeltransplantation und Implantation von in-vitro hergestellten Gewebekulturen, Unterer Sprunggelenk, offen chirurgisch	81.85.00↔	Sonstige Rekonstruktion am Ellenbogen, n.n.bez.
81.49.26↔	Subchondrale Knocheneröffnung, Oberes Sprunggelenk, arthroskopisch	81.85.10↔	Refixation eines osteochondralen Fragmentes am Ellenbogen, arthroskopisch
81.49.27↔	Subchondrale Knocheneröffnung, Oberes Sprunggelenk, offen chirurgisch	81.85.11↔	Refixation eines osteochondralen Fragmentes am Ellenbogen, offen chirurgisch
81.49.28↔	Subchondrale Knocheneröffnung, Unterer Sprunggelenk, arthroskopisch	81.85.14↔	Knorpeltransplantation und Implantation am Ellenbogen von in-vitro hergestellten Gewebekulturen, arthroskopisch
81.49.29↔	Subchondrale Knocheneröffnung, Unterer Sprunggelenk, offen chirurgisch		

81.85.15↔	Knorpeltransplantation und Implantation am Ellenbogen von in-vitro hergestellten Gewebekulturen, offen chirurgisch	81.96.49↔	Sonstige Rekonstruktion an Gelenken, Proximales Tibiofibulargelenk, sonstige
81.85.18↔	Subchondrale Knocheneröffnung am Ellenbogen, arthroskopisch	81.96.4a↔	Sonstige Rekonstruktion an Gelenken, Proximales Tibiofibulargelenk, Subchondrale Knocheneröffnung, arthroskopisch
81.85.19↔	Subchondrale Knocheneröffnung am Ellenbogen, offen chirurgisch	81.96.4b↔	Sonstige Rekonstruktion an Gelenken, Proximales Tibiofibulargelenk, Subchondrale Knocheneröffnung, offen chirurgisch
81.85.20↔	Subchondrale Knocheneröffnung am Ellenbogen mit Einbringen eines azellulären Implantats, arthroskopisch	81.96.4c↔	Sonstige Rekonstruktion an Gelenken, Proximales Tibiofibulargelenk, Subchondrale Knocheneröffnung mit Einbringen eines azellulären Implantats, arthroskopisch
81.85.21↔	Resektionsarthroplastik am Ellenbogengelenk	81.96.50↔	Sonstige Rekonstruktion an Gelenken, Metatarsophalangealgelenk, n.n.bez.
81.85.30↔	Prothetischer Ersatz der distalen Humerusgelenkfläche	81.96.51↔	Sonstige Rekonstruktion an Gelenken, Metatarsophalangealgelenk, Refixation eines osteochondralen Fragmentes, arthroskopisch
81.85.99↔	Sonstige Rekonstruktion am Ellenbogen, sonstige	81.96.52↔	Sonstige Rekonstruktion an Gelenken, Metatarsophalangealgelenk, Refixation eines osteochondralen Fragmentes, offen chirurgisch
81.94↔	Naht an Kapsel oder Ligament von Sprunggelenk oder Fuss	81.96.55↔	Sonstige Rekonstruktion an Gelenken, Metatarsophalangealgelenk, Knorpeltransplantation und Implantation von in-vitro hergestellten Gewebekulturen, arthroskopisch
81.95.00↔	Naht an Kapsel oder Ligament der übrigen unteren Extremitäten, n.n.bez.	81.96.56↔	Sonstige Rekonstruktion an Gelenken, Metatarsophalangealgelenk, Knorpeltransplantation und Implantation von in-vitro hergestellten Gewebekulturen, offen chirurgisch
81.95.10↔	Naht an Kapsel oder Ligament der übrigen unteren Extremitäten, Naht des vorderen Kreuzbandes, arthroskopisch	81.96.59↔	Sonstige Rekonstruktion an Gelenken, Metatarsophalangealgelenk, sonstige
81.95.11↔	Naht an Kapsel oder Ligament der übrigen unteren Extremitäten, Naht des vorderen Kreuzbandes, offen chirurgisch	81.96.5a↔	Sonstige Rekonstruktion an Gelenken, Metatarsophalangealgelenk, subchondrale Knocheneröffnung, arthroskopisch
81.95.12↔	Naht an Kapsel oder Ligament der übrigen unteren Extremitäten, Naht des hinteren Kreuzbandes, arthroskopisch	81.96.5b↔	Sonstige Rekonstruktion an Gelenken, Metatarsophalangealgelenk, subchondrale Knocheneröffnung, offen chirurgisch
81.95.13↔	Naht an Kapsel oder Ligament der übrigen unteren Extremitäten, Naht des hinteren Kreuzbandes, offen chirurgisch	81.96.5c↔	Sonstige Rekonstruktion an Gelenken, Metatarsophalangealgelenk, subchondrale Knocheneröffnung mit Einbringen eines azellulären Implantats, arthroskopisch
81.95.14↔	Naht an Kapsel oder Ligament der übrigen unteren Extremitäten, Naht des medialen Kapselbandapparates mit Eingriff am Meniskus, arthroskopisch	81.96.60↔	Sonstige Rekonstruktion an Gelenken, Zehngelenk, n.n.bez.
81.95.15↔	Naht an Kapsel oder Ligament der übrigen unteren Extremitäten, Naht des medialen Kapselbandapparates mit Eingriff am Meniskus, offen chirurgisch	81.96.61↔	Sonstige Rekonstruktion an Gelenken, Zehngelenk, Refixation eines osteochondralen Fragmentes, arthroskopisch
81.95.16↔	Naht an Kapsel oder Ligament der übrigen unteren Extremitäten, Naht des lateralen Kapselbandapparates, arthroskopisch	81.96.62↔	Sonstige Rekonstruktion an Gelenken, Zehngelenk, Refixation eines osteochondralen Fragmentes, offen chirurgisch
81.95.17↔	Naht an Kapsel oder Ligament der übrigen unteren Extremitäten, Naht des lateralen Kapselbandapparates, offen chirurgisch	81.96.65↔	Sonstige Rekonstruktion an Gelenken, Zehngelenk, Knorpeltransplantation und Implantation von in-vitro hergestellten Gewebekulturen, arthroskopisch
81.95.18↔	Naht an Kapsel oder Ligament der übrigen unteren Extremitäten, Naht des dorsalen Kapselbandapparates, offen chirurgisch	81.96.66↔	Sonstige Rekonstruktion an Gelenken, Zehngelenk, Knorpeltransplantation und Implantation von in-vitro hergestellten Gewebekulturen, offen chirurgisch
81.95.99↔	Naht an Kapsel oder Ligament der übrigen unteren Extremitäten, sonstige	81.96.69↔	Sonstige Rekonstruktion an Gelenken, Zehngelenk, sonstige
81.96.20↔	Sonstige Rekonstruktion an Gelenken, Handgelenk, n.n.bez.	81.96.6a↔	Sonstige Rekonstruktion an Gelenken, Zehngelenk, Subchondrale Knocheneröffnung, arthroskopisch
81.96.21↔	Sonstige Rekonstruktion an Gelenken, Handgelenk, Refixation eines osteochondralen Fragmentes, arthroskopisch	81.96.6b↔	Sonstige Rekonstruktion an Gelenken, Zehngelenk, Subchondrale Knocheneröffnung, offen chirurgisch
81.96.22↔	Sonstige Rekonstruktion an Gelenken, Handgelenk, Refixation eines osteochondralen Fragmentes, offen chirurgisch	81.96.6c↔	Sonstige Rekonstruktion an Gelenken, Zehngelenk, Subchondrale Knocheneröffnung mit Einbringen eines azellulären Implantats, arthroskopisch
81.96.25↔	Sonstige Rekonstruktion an Gelenken, Handgelenk, Knorpeltransplantation und Implantation von in-vitro hergestellten Gewebekulturen, arthroskopisch	81.96.70↔	Sonstige Rekonstruktion an Gelenken, sonstige Gelenke des Fusses, n.n.bez.
81.96.26↔	Sonstige Rekonstruktion an Gelenken, Handgelenk, Knorpeltransplantation und Implantation von in-vitro hergestellten Gewebekulturen, offen chirurgisch	81.96.71↔	Sonstige Rekonstruktion an Gelenken, sonstige Gelenke des Fusses, Refixation eines osteochondralen Fragmentes, arthroskopisch
81.96.29↔	Sonstige Rekonstruktion an Gelenken, Handgelenk, sonstige	81.96.72↔	Sonstige Rekonstruktion an Gelenken, sonstige Gelenke des Fusses, Refixation eines osteochondralen Fragmentes, offen chirurgisch
81.96.2a↔	Sonstige Rekonstruktion an Gelenken, Handgelenk, Subchondrale Knocheneröffnung, arthroskopisch	81.96.75↔	Sonstige Rekonstruktion an Gelenken, sonstige Gelenke des Fusses, Knorpeltransplantation und Implantation von in-vitro hergestellten Gewebekulturen, arthroskopisch
81.96.2b↔	Sonstige Rekonstruktion an Gelenken, Handgelenk, Subchondrale Knocheneröffnung, offen chirurgisch	81.96.76↔	Sonstige Rekonstruktion an Gelenken, sonstige Gelenke des Fusses, Knorpeltransplantation und Implantation von in-vitro hergestellten Gewebekulturen, offen chirurgisch
81.96.2c↔	Sonstige Rekonstruktion an Gelenken, Handgelenk, Subchondrale Knocheneröffnung mit Einbringen eines azellulären Implantats, arthroskopisch	81.96.79↔	Sonstige Rekonstruktion an Gelenken, sonstige Fuss, sonstige
81.96.2d↔	Sonstige Rekonstruktion an Gelenken, Handgelenk, Ulnakopprothese	81.96.7a↔	Sonstige Rekonstruktion an Gelenken, sonstige Gelenke des Fusses, Subchondrale Knocheneröffnung, arthroskopisch
81.96.40↔	Sonstige Rekonstruktion an Gelenken, Proximales Tibiofibulargelenk, n.n.bez.		
81.96.41↔	Sonstige Rekonstruktion an Gelenken, Proximales Tibiofibulargelenk, Refixation eines osteochondralen Fragmentes, arthroskopisch		
81.96.42↔	Sonstige Rekonstruktion an Gelenken, Proximales Tibiofibulargelenk, Refixation eines osteochondralen Fragmentes, offen chirurgisch		
81.96.45↔	Sonstige Rekonstruktion an Gelenken, Proximales Tibiofibulargelenk, Knorpeltransplantation und Implantation von in-vitro hergestellten Gewebekulturen, arthroskopisch		
81.96.46↔	Sonstige Rekonstruktion an Gelenken, Proximales Tibiofibulargelenk, Knorpeltransplantation und Implantation von in-vitro hergestellten Gewebekulturen, offen chirurgisch		

81.96.7b↔	Sonstige Rekonstruktion an Gelenken, sonstige Gelenke des Fusses, subchondrale Knocheneröffnung, offen chirurgisch	81.96.8c↔	Sonstige Rekonstruktion an anderen näher bezeichneten Gelenken, subchondrale Knocheneröffnung mit Einbringen eines azellulären Implantats, arthroskopisch
81.96.7c↔	Sonstige Rekonstruktion an Gelenken, sonstige Gelenke des Fusses, subchondrale Knocheneröffnung mit Einbringen eines azellulären Implantats, arthroskopisch	81.96.92↔	Sonstige gelenkrekonstruktive und gelenkplastische Eingriffe, Refixation am Kapselbandapparat anderer Gelenke
81.96.80↔	Sonstige Rekonstruktion an anderen näher bezeichneten Gelenken, n.n.bez.	81.96.95↔	Sonstige gelenkrekonstruktive und gelenkplastische Eingriffe Implantation einer Endoprothese an Gelenken der oberen Extremität, sonstige
81.96.81↔	Sonstige Rekonstruktion an anderen näher bezeichneten Gelenken, Refixation eines osteochondralen Fragmentes, arthroskopisch	81.96.96↔	Sonstige gelenkrekonstruktive und gelenkplastische Eingriffe, Einbringen von Abstandshaltern (z.B. nach Entfernung einer Endoprothese)
81.96.82↔	Sonstige Rekonstruktion an anderen näher bezeichneten Gelenken, Refixation eines osteochondralen Fragmentes, offen chirurgisch	81.96.97↔	Sonstige gelenkrekonstruktive und gelenkplastische Eingriffe, Komplexe Erstimplantation und Wechseloperation einer Gelenkendoprothese in Verbindung mit Knochenersatz und dem Ersatz benachbarter Gelenke
81.96.85↔	Sonstige Rekonstruktion an anderen näher bezeichneten Gelenken, Knorpeltransplantation und Implantation von in-vitro hergestellten Gewebekulturen, arthroskopisch	81.96.98↔	Sonstige gelenkrekonstruktive und gelenkplastische Eingriffe, Resektionsarthroplastik am Handgelenk
81.96.86↔	Sonstige Rekonstruktion an anderen näher bezeichneten Gelenken, Knorpeltransplantation und Implantation von in-vitro hergestellten Gewebekulturen, offen chirurgisch	81.96.9a↔	Sonstige gelenkrekonstruktive und gelenkplastische Eingriffe, Resektionsarthroplastik an Gelenken des Fusses
81.96.89↔	Sonstige Rekonstruktion an anderen näher bezeichneten Gelenken, sonstige	81.96.9b↔	Sonstige gelenkrekonstruktive und gelenkplastische Eingriffe, sonstige gelenkplastische Eingriffe
81.96.8a↔	Sonstige Rekonstruktion an anderen näher bezeichneten Gelenken, subchondrale Knocheneröffnung, arthroskopisch	82.31↔	Bursektomie an der Hand
81.96.8b↔	Sonstige Rekonstruktion an anderen näher bezeichneten Gelenken, subchondrale Knocheneröffnung, offen chirurgisch	82.42↔	Sekundäre Naht an einer Beugesehne der Hand

Prozedur B17-6

78.69.11↔	Knochenimplantatentfernung an Phalangen der Hand, (intra-medullärer) Draht, Schraube, Zuggurtung/Cerclage, (winkelstabile) Platte, Fixateur externe, (Blount-)Klammern	78.69.41↔	Knochenimplantatentfernung an Phalangen des Fusses, (intra-medullärer) Draht, Schraube, Zuggurtung/Cerclage, (winkelstabile) Platte, Fixateur externe, (Blount-)Klammern
78.69.15↔	Knochenimplantatentfernung an anderen näher bezeichneten Knochen, ausser Gesichtsschädelknochen, Entfernung eines Knochen(teil)ersatzes an Phalangen der Hand	78.69.45↔	Knochenimplantatentfernung an anderen näher bezeichneten Knochen, ausser Gesichtsschädelknochen, Entfernung eines Knochen(teil)ersatzes an Phalangen des Fusses
78.69.18↔	Knochenimplantatentfernung an Phalangen der Hand, sonstiges Osteosynthesematerial	78.69.48↔	Knochenimplantatentfernung an Phalangen des Fusses, sonstiges Osteosynthesematerial
78.69.21↔	Knochenimplantatentfernung am Becken, Draht, Schraube, Zuggurtung/Cerclage, Fixateur externe, Ringfixateur, (Blount-)Klammern	78.69.51↔	Knochenimplantatentfernung an anderen näher bezeichneten Knochen, Draht, Zuggurtung/Cerclage, Blount-Klammern
78.69.22↔	Knochenimplantatentfernung am Becken, (winkelstabile) Platte	78.69.52↔	Knochenimplantatentfernung an anderen näher bezeichneten Knochen, Schraube, (winkelstabile) Platte, dynamische Kompressionsschraube, intra-medullärer Draht, Marknagel, Marknagel mit Gelenkkomponente, Verriegelungsnagel, Transfixationsnagel, Fixateur externe
78.69.25↔	Knochenimplantatentfernung an anderen näher bezeichneten Knochen, ausser Gesichtsschädelknochen, Entfernung eines Knochen(teil)ersatzes am Becken	78.69.53↔	Knochenimplantatentfernung an anderen näher bezeichneten Knochen, Winkelplatte/Kondylenplatte
78.69.28↔	Knochenimplantatentfernung am Becken, sonstiges Osteosynthesematerial	78.69.55↔	Knochenimplantatentfernung an anderen näher bezeichneten Knochen, ausser Gesichtsschädelknochen, Entfernung eines Knochen(teil)ersatzes an sonstigen näher bezeichneten Knochen
78.69.31↔	Knochenimplantatentfernung an Talus und Kalkaneus, (intra-medullärer) Draht, Schraube, Zuggurtung/Cerclage, (winkelstabile) Platte, Fixateur externe, Ringfixateur, (Blount-)Klammern	78.69.58↔	Knochenimplantatentfernung an anderen näher bezeichneten Knochen, sonstiges Osteosynthesematerial
78.69.38↔	Knochenimplantatentfernung an Talus und Kalkaneus, sonstiges Osteosynthesematerial		

Prozedur B17-7

01.14.00↔	Offene Biopsie am Gehirn, n.n.bez.	01.24.20↔	Kraniotomie der Kalotte als Zugang, n.n.bez.
01.14.10↔	Stereotaktische offene Biopsie am Gehirn	01.24.21↔	Bohrlochtrepanation der Kalotte als Zugang
01.14.99↔	Offene Biopsie am Gehirn, sonstige	01.24.22↔	Stereotaktisch geführte Schädelöffnung über die Kalotte als Zugang
01.21↔	Inzision und Drainage an den kranialen Sinus	01.24.29↔	Kraniotomie der Kalotte als Zugang, sonstige
01.24.00↔	Sonstige Kraniotomie, n.n.bez.	01.24.30↔	Zugang zur Schädelbasis, n.n.bez.
01.24.10↔	Sonstige Kraniotomie mit Dekompression	01.24.31↔	Zugang zur Schädelbasis, transoral
01.24.11↔	Sonstige Kraniotomie zur Entleerung eines epiduralen Hämatoms	01.24.32↔	Zugang zur Schädelbasis, transoral mit Spaltung des weichen Gaumens
01.24.12↔	Sonstige Kraniotomie zur Entleerung eines epiduralen Epyems	01.24.33↔	Zugang zur Schädelbasis, transoral mit Spaltung des weichen sowie harten Gaumens
01.24.13↔	Sonstige Kraniotomie, Einlegen von alloplastischem Material oder Medikamententrägers in den Schädelknochen oder Epiduralraum	01.24.34↔	Zugang zur Schädelbasis, transsphenoidal
01.24.14↔	Sonstige Kraniotomie, Entfernung von alloplastischem Material oder Medikamententrägers aus Schädelknochen oder Epiduralraum	01.24.35↔	Zugang zur Schädelbasis, transethmoidal
01.24.15↔	Sonstige Kraniotomie, Entfernung eines Fremdkörpers aus Schädelknochen oder Epiduralraum	01.24.36↔	Zugang zur Schädelbasis, transmastoideal
01.24.16↔	Sonstige Kraniotomie, sonstige Drainage epiduraler Flüssigkeit oder aus sonstigen Gründen	01.24.37↔	Zugang zur Schädelbasis, translabrynthär
		01.24.38↔	Zugang zur Schädelbasis, transpyramidal
		01.24.39↔	Zugang zur Schädelbasis, sonstige
		01.24.3a↔	Zugang zur Schädelbasis, transkondylär
		01.24.3b↔	Zugang zur Schädelbasis, transorbital

01.24.3c↔	Zugang zur Schädelbasis, mit Le-Fort-I-Osteotomie	04.07.42↔	Sonstige Exzision oder Avulsion von Nerven des Armes und der Hand
01.24.3d↔	Zugang zur Schädelbasis, transnasal-transcribiform	04.07.43↔	Sonstige Exzision oder Avulsion von Nerven des Rumpfes und der unteren Extremität
01.24.3e↔	Zugang zur Schädelbasis, transnasal-transclival	04.07.99↔	Sonstige Exzision oder Avulsion von kranialen oder peripheren Nerven, sonstige
01.24.3f↔	Zugang zur Schädelbasis, transoral-transclival	04.08.00↔	Optikusscheidenfensterung, n.n.bez.
01.24.3g↔	Zugang zur Schädelbasis, transnasal-transpterygoidal	04.08.10↔	Sonstige Operationen am N. opticus
01.24.99↔	Sonstige Kraniotomie, sonstige	04.08.99↔	Optikusscheidenfensterung, sonstige
01.25.00↔	Sonstige Kraniektomie, n.n.bez.	04.11.00↔	Geschlossene [perkutane] [Nadel-] Biopsie an kranialem oder peripherem Nerv oder Ganglion, n.n.bez.
01.25.10↔	Sonstige Kraniektomie mit Dekompression	04.11.10↔	Geschlossene [perkutane] [Nadel-] Biopsie an intrakraniellen Hirnnerven
01.25.11↔	Sonstige Kraniektomie zur Entleerung eines epiduralen Hämatoms	04.11.20↔	Geschlossene [perkutane] [Nadel-] Biopsie an extrakraniellen Hirnnerven
01.25.12↔	Sonstige Kraniektomie zur Entleerung eines epiduralen Empyems	04.12.00↔	Offene Biopsie an kranialem oder peripherem Nerv oder Ganglion, n.n.bez.
01.25.13↔	Sonstige Kraniektomie zur Entfernung eines Fremdkörpers aus Schädelknochen oder Epiduralraum	04.12.10↔	Offene Biopsie an intrakraniellen Hirnnerven
01.25.14↔	Sonstige Kraniektomie mit Einlegen von alloplastischem Material oder eines Medikamententrägers in den Schädelknochen oder Epiduralraum	04.12.20↔	Offene Biopsie an extrakraniellen Hirnnerven
01.25.19↔	Sonstige Kraniektomie zur Drainage epiduraler Flüssigkeit oder aus sonstigen Gründen	04.12.30↔	Offene Biopsie am Plexus brachialis
01.25.20↔	Sonstige Kraniektomie, Rekraniotomie mit Einbringen einer Drainage	04.12.31↔	Offene Biopsie an Nerven der Schulter
01.25.21↔	Sonstige Kraniektomie, Rekraniotomie zur Entfernung von alloplastischem Material oder eines Medikamententrägers aus dem Schädelknochen oder Epiduralraum	04.12.32↔	Offene Biopsie an Nerven des Armes und der Hand
01.25.99↔	Sonstige Kraniektomie, sonstige	04.12.33↔	Offene Biopsie an Nerven des Rumpfes
04.02↔	Durchtrennung des N. trigeminus	04.12.34↔	Offene Biopsie an Nerven des Plexus lumbosacralis
04.03.00↔	Durchtrennung oder Quetschen (Crushing) von anderen kranialen und peripheren Nerven, n.n.bez.	04.12.35↔	Offene Biopsie an Nerven der unteren Extremität
04.03.10↔	Durchtrennung oder Quetschen (Crushing) des N. vestibulocochlearis	04.12.99↔	Offene Biopsie an kranialem oder peripherem Nerv oder Ganglion, sonstige
04.03.11↔	Durchtrennung oder Quetschen (Crushing) von intrakraniellen Anteilen von sonstigen Hirnnerven und Ganglien	04.2x.00↔	Destruktion von kranialen und peripheren Nerven und Ganglien, n.n.bez.
04.03.20↔	Durchtrennung oder Quetschen (Crushing) von extrakraniellen Hirnnerven	04.2x.10↔	Destruktion von intrakraniellen Hirnnerven und Ganglien
04.03.30↔	Durchtrennung oder Quetschen (Crushing) des Plexus brachialis	04.2x.20↔	Destruktion von extrakraniellen Hirnnerven
04.03.31↔	Durchtrennung oder Quetschen (Crushing) von Nerven der Schulter	04.2x.30↔	Destruktion des Plexus brachialis
04.03.32↔	Durchtrennung oder Quetschen (Crushing) von Nerven des Armes und der Hand	04.2x.31↔	Destruktion von Nerven der Schulter
04.03.33↔	Durchtrennung oder Quetschen (Crushing) von Nerven des Rumpfes und der unteren Extremität	04.2x.32↔	Destruktion von Nerven des Armes und der Hand
04.03.99↔	Durchtrennung oder Quetschen (Crushing) von anderen kranialen und peripheren Nerven, sonstige	04.2x.33↔	Destruktion von Nerven des Rumpfes und Plexus lumbosacralis
04.04.00↔	Sonstige Inzision an kranialen und peripheren Nerven, n.n.bez.	04.2x.34↔	Destruktion von Nerven des Beines und des Fusses
04.04.10↔	Sonstige Inzision am N. vestibulocochlearis	04.2x.39↔	Destruktion von sonstigen peripheren Nerven oder Ganglien
04.04.11↔	Sonstige Inzision an intrakraniellen Anteilen von sonstigen Hirnnerven und Ganglien	04.2x.99↔	Destruktion von kranialen und peripheren Nerven und Ganglien, sonstige
04.04.20↔	Sonstige Inzision an extrakraniellen Hirnnerven	04.3x.00↔	Naht an kranialen oder peripheren Nerven, n.n.bez.
04.04.30↔	Sonstige Inzision am Plexus brachialis	04.3x.10↔	Epineurale Naht von extrakraniellen Hirnnerven, primär
04.04.31↔	Sonstige Inzision an Nerven der Schulter	04.3x.11↔	Epineurale Naht des Plexus brachialis, primär
04.04.32↔	Sonstige Inzision an Nerven des Armes und der Hand	04.3x.12↔	Epineurale Naht von Nerven der Schulter, primär
04.04.33↔	Sonstige Inzision an Nerven des Rumpfes und der unteren Extremität	04.3x.13↔	Epineurale Naht von Nerven am Arm, primär
04.04.99↔	Sonstige Inzision an kranialen und peripheren Nerven, sonstige	04.3x.14↔	Epineurale Naht von Nerven der Hand, primär
04.05.00↔	Exzision (und Destruktion) des Ganglion Gasseri, n.n.bez.	04.3x.15↔	Epineurale Naht von Nerven des Rumpfes, primär
04.05.10↔	Exzision des Ganglion Gasseri	04.3x.16↔	Epineurale Naht von Nerven des Beines (inkl. Plexus lumbosacralis, Leiste, Beckenboden), primär
04.05.20↔	Destruktion des Ganglion Gasseri	04.3x.17↔	Epineurale Naht von Nerven des Fusses, primär
04.05.99↔	Exzision (und Destruktion) des Ganglion Gasseri, sonstige	04.3x.19↔	Epineurale Naht von sonstigen kranialen oder peripheren Nerven, primär
04.06.00↔	Sonstige Exzision von kranialen oder peripheren Ganglien, n.n.bez.	04.3x.20↔	Epineurale Naht von extrakraniellen Hirnnerven, sekundär
04.06.10↔	Exzision von intrakraniellen Ganglien	04.3x.21↔	Epineurale Naht des Plexus brachialis, sekundär
04.06.20↔	Exzision von sonstigen peripheren Ganglien	04.3x.22↔	Epineurale Naht von Nerven der Schulter, sekundär
04.06.99↔	Sonstige Exzision von kranialen oder peripheren Ganglien, sonstige	04.3x.23↔	Epineurale Naht von Nerven am Arm, sekundär
04.07.00↔	Sonstige Exzision oder Avulsion von kranialen oder peripheren Nerven, n.n.bez.	04.3x.24↔	Epineurale Naht von Nerven an der Hand, sekundär
04.07.10↔	Exzision eines Nerven zur Transplantation	04.3x.25↔	Epineurale Naht von Nerven des Rumpfes, sekundär
04.07.11↔	Entfernung eines Nerventransplantates	04.3x.26↔	Epineurale Naht von Nerven des Beines (inkl. Plexus lumbosacralis, Leiste, Beckenboden), sekundär
04.07.20↔	Sonstige Exzision oder Avulsion von intrakraniellen Nerven	04.3x.27↔	Epineurale Naht von Nerven des Fusses, sekundär
04.07.30↔	Sonstige Exzision oder Avulsion von extrakraniellen Hirnnerven	04.3x.29↔	Epineurale Naht von sonstigen kranialen und peripheren Nerven, sekundär
04.07.40↔	Sonstige Exzision oder Avulsion des Plexus brachialis	04.3x.30↔	Interfaszikuläre Naht von extrakraniellen Hirnnerven, primär
04.07.41↔	Sonstige Exzision oder Avulsion von Nerven der Schulter	04.3x.31↔	Interfaszikuläre Naht des Plexus brachialis, primär
		04.3x.32↔	Interfaszikuläre Naht von Nerven der Schulter, primär
		04.3x.33↔	Interfaszikuläre Naht von Nerven am Arm, primär
		04.3x.34↔	Interfaszikuläre Naht von Nerven an der Hand, primär
		04.3x.35↔	Interfaszikuläre Naht von Nerven des Rumpfes, primär
		04.3x.36↔	Interfaszikuläre Naht von Nerven des Beines (inkl. Plexus lumbosacralis, Leiste, Beckenboden), primär
		04.3x.37↔	Interfaszikuläre Naht von Nerven des Fusses, primär

04.3x.39↔	Interfaszikuläre Naht von sonstigen kranialen und peripheren Nerven, primär	04.6x.50↔	Transposition eines Nerven des Rumpfes und der unteren Extremität mit epineuraler primärer und sekundärer Naht
04.3x.40↔	Interfaszikuläre Naht von extrakraniellen Hirnnerven, sekundär	04.6x.51↔	Transposition eines Nerven des Rumpfes und der unteren Extremität mit interfaszikulärer primärer und sekundärer Naht
04.3x.41↔	Interfaszikuläre Naht des Plexus brachialis, sekundär	04.6x.60↔	Transposition eines Nerven der Hand mit interfaszikulärer primärer und sekundärer Naht
04.3x.42↔	Interfaszikuläre Naht von Nerven der Schulter, sekundär	04.6x.70↔	Transposition mit Neurolyse und Dekompression eines extrakraniellen Hirnnerven
04.3x.43↔	Interfaszikuläre Naht von Nerven am Arm, sekundär	04.6x.71↔	Transposition mit Neurolyse und Dekompression des Plexus brachialis oder eines Nerven der Schulter
04.3x.44↔	Interfaszikuläre Naht von Nerven an der Hand, sekundär	04.6x.72↔	Transposition mit Neurolyse und Dekompression eines Nerven des Armes
04.3x.45↔	Interfaszikuläre Naht von Nerven des Rumpfes, sekundär	04.6x.73↔	Transposition mit Neurolyse und Dekompression eines Nerven der Hand
04.3x.46↔	Interfaszikuläre Naht von Nerven des Beines (inkl. Plexus lumbosacralis, Leiste, Beckenboden), sekundär	04.6x.74↔	Transposition mit Neurolyse und Dekompression eines Nerven des Rumpfes und der unteren Extremität
04.3x.47↔	Interfaszikuläre Naht von Nerven des Fusses, sekundär	04.6x.75↔	Transposition von sonstigen kranialen und peripheren Nerven
04.3x.49↔	Interfaszikuläre Naht von sonstigen kranialen und peripheren Nerven, sekundär	04.6x.99↔	Transposition von kranialen und peripheren Nerven, sonstige
04.3x.99↔	Naht an kranialen oder peripheren Nerven, sonstige	04.71↔	Hypoglosso-faziale Anastomose
04.42.00↔	Sonstige Dekompression an kranialen Nerven, n.n.bez.	04.72↔	Akzessorio-faziale Anastomose
04.42.10↔	Sonstige Dekompression an kranialen Nerven, intrakraniell	04.73↔	Akzessorio-hypoglossale Anastomose
04.42.20↔	Sonstige Dekompression an kranialen Nerven, extrakraniell	04.74.00↔	Sonstige Anastomose eines kranialen oder peripheren Nerven, n.n.bez.
04.42.99↔	Sonstige Dekompression an kranialen Nerven, sonstige	04.74.10↔	Fazio-faziale Nerven-Anastomose
04.49.00↔	Sonstige Dekompression oder Lösung von Adhäsionen an peripherem Nerv oder Ganglion, n.n.bez.	04.74.11↔	Interkosto-faszikuläre Nerven-Anastomose
04.49.10↔	Sonstige Dekompression oder Lösung von Adhäsionen am Plexus brachialis	04.74.99↔	Sonstige Anastomose eines kranialen oder peripheren Nerven, sonstige
04.49.11↔	Sonstige Dekompression oder Lösung von Adhäsionen an Nerven der Schulter	04.75↔	Revision einer früheren plastischen Rekonstruktion an einem kranialen oder peripheren Nerv
04.49.12↔	Sonstige Dekompression oder Lösung von Adhäsionen an Nerven des Armes	04.76↔	Plastische Rekonstruktion einer alten traumatischen Verletzung an kranialen und peripheren Nerven
04.49.13↔	Sonstige Dekompression oder Lösung von Adhäsionen an Nerven der Hand	04.79.10↔	Transplantation und Transposition eines extrakraniellen Hirnnerven mit epineuraler Naht
04.49.14↔	Sonstige Dekompression oder Lösung von Adhäsionen am Plexus lumbosacralis, Leiste und Beckenboden	04.79.11↔	Transplantation und Transposition des Plexus brachialis mit epineuraler Naht
04.49.15↔	Sonstige Dekompression oder Lösung von Adhäsionen an Nerven des Beines	04.79.12↔	Transplantation und Transposition von Nerven der Schulter mit epineuraler Naht
04.49.16↔	Sonstige Dekompression oder Lösung von Adhäsionen an Nerven des Fusses	04.79.13↔	Transplantation und Transposition eines Nerven des Armes und der Hand mit epineuraler Naht
04.49.99↔	Sonstige Dekompression oder Lösung von Adhäsionen an sonstigen peripheren Nerven oder Ganglion, sonstige	04.79.14↔	Transplantation und Transposition von Nerven des Rumpfes und der unteren Extremität mit epineuraler Naht
04.5x.00↔	Transplantation von kranialem oder peripherem Nerv, n.n.bez.	04.79.19↔	Transplantation und Transposition eines sonstigen Nervens mit epineuraler Naht
04.5x.10↔	Transplantation von extrakraniellen Hirnnerven	04.79.20↔	Transplantation und Transposition eines Nerven mit interfaszikulärer Naht
04.5x.11↔	Transplantation von Plexus brachialis und Nerven der Schulter	04.79.21↔	Transplantation und Transposition eines extrakraniellen Hirnnerven mit interfaszikulärer Naht
04.5x.12↔	Transplantation von Nerven des Armes und der Hand	04.79.22↔	Transplantation und Transposition des Plexus brachialis mit interfaszikulärer Naht
04.5x.13↔	Transplantation von Nerven des Rumpfes und der unteren Extremität	04.79.23↔	Transplantation und Transposition von Nerven der Schulter mit interfaszikulärer Naht
04.5x.19↔	Transplantation von sonstigem kranialem oder peripherem Nerv	04.79.24↔	Transplantation und Transposition eines Nerven des Armes und der Hand mit interfaszikulärer Naht
04.5x.99↔	Transplantation von kranialem oder peripherem Nerv, sonstige	04.79.25↔	Transplantation und Transposition von Nerven des Rumpfes und der unteren Extremität mit interfaszikulärer Naht
04.6x.00↔	Transposition von kranialen und peripheren Nerven, n.n.bez.	04.79.29↔	Transplantation und Transposition eines sonstigen Nerven mit interfaszikulärer Naht
04.6x.10↔	Transposition eines extrakraniellen Hirnnerven mit epineuraler primärer Naht	04.79.99↔	Sonstige Neuroplastik, sonstige
04.6x.11↔	Transposition eines extrakraniellen Hirnnerven mit epineuraler sekundärer Naht	04.92.00↔	Implantation oder Ersetzen der Elektrode(n) eines peripheren Neurostimulators, n.n.bez.
04.6x.12↔	Transposition eines extrakraniellen Hirnnerven mit interfaszikulärer primärer und sekundärer Naht	04.92.10↔	Implantation oder Ersetzen der Elektrode(n) eines temporären peripheren Neurostimulators, Einzelelektrodensystems, Teststimulation
04.6x.20↔	Transposition des Plexus brachialis mit epineuraler primärer Naht	04.92.11↔	Implantation oder Ersetzen der Elektrode(n) eines temporären peripheren Neurostimulators, Mehrelektrodensystems, Teststimulation
04.6x.21↔	Transposition des Plexus brachialis mit epineuraler sekundärer Naht	04.92.20↔	Implantation oder Ersetzen der Elektrode(n) eines permanenten peripheren Neurostimulators, Stabelektrode, Einzelelektrodensystems, perkutan
04.6x.22↔	Transposition des Plexus brachialis mit interfaszikulärer primärer Naht	04.92.21↔	Implantation oder Ersetzen der Elektrode(n) eines permanenten peripheren Neurostimulators, Stabelektrode, Mehrelektrodensystems, perkutan
04.6x.23↔	Transposition des Plexus brachialis mit interfaszikulärer sekundärer Naht		
04.6x.30↔	Transposition eines Nerven der Schulter mit epineuraler primärer und sekundärer Naht		
04.6x.31↔	Transposition eines Nerven der Schulter mit interfaszikulärer primärer und sekundärer Naht		
04.6x.40↔	Transposition eines Nerven des Armes mit epineuraler primärer Naht		
04.6x.41↔	Transposition eines Nerven des Armes mit epineuraler sekundärer Naht		
04.6x.42↔	Transposition eines Nerven des Armes mit interfaszikulärer primärer Naht		
04.6x.43↔	Transposition eines Nerven des Armes mit interfaszikulärer sekundärer Naht		

04.92.30↔	Implantation oder Ersetzen der Elektrode(n) eines permanenten peripheren Neurostimulators, Plattenelektrode, Einzelelektrodensystem, offen chirurgisch	08.23.11↔	Exzision einer grösseren Läsion am Augenlid, nicht durchgehend, histographisch kontrolliert (mikrographische Chirurgie)
04.92.31↔	Implantation oder Ersetzen der Elektrode(n) eines permanenten peripheren Neurostimulators, Plattenelektrode, Mehrelektrodensystem, offen chirurgisch	08.23.99↔	Exzision einer grösseren Läsion am Augenlid, nicht durchgehend, sonstige
04.92.40↔	Implantation oder Ersetzen einer Vagusnervstimulationselektrode	08.24.00↔	Exzision einer grösseren Läsion am Augenlid, perforierend, n.n.bez.
04.92.99↔	Implantation oder Ersetzen der Elektrode(n) eines peripheren Neurostimulators, sonstige	08.24.10↔	Exzision einer grösseren Läsion am Augenlid, perforierend, nicht histographisch kontrolliert (mikrographische Chirurgie)
04.93.00↔	Entfernen der Elektrode(n) eines peripheren Neurostimulators, n.n.bez.	08.24.11↔	Exzision einer grösseren Läsion am Augenlid, perforierend, histographisch kontrolliert (mikrographische Chirurgie)
04.93.10↔	Entfernen der Elektrode(n) eines peripheren Neurostimulators, Stabelektrode, Einzelelektrodensystem	08.24.99↔	Exzision einer grösseren Läsion am Augenlid, perforierend, sonstige
04.93.11↔	Entfernen der Elektrode(n) eines peripheren Neurostimulators, Stabelektrode, Mehrelektrodensystem	08.51↔	Kanthotomie
04.93.20↔	Entfernen der Elektrode(n) eines peripheren Neurostimulators, Plattenelektrode, Einzelelektrodensystem	08.52↔	Blepharorrhaphie
04.93.21↔	Entfernen der Elektrode(n) eines peripheren Neurostimulators, Plattenelektrode, Mehrelektrodensystem	08.59.00↔	Sonstige Anpassung der Lidposition, n.n.bez.
04.93.40↔	Entfernen einer Vagusnervselektrode	08.59.10↔	Kanthoplastik, n.n.bez.
04.93.99↔	Entfernen der Elektrode(n) eines peripheren Neurostimulators, sonstige	08.59.11↔	Kanthopexie
04.94.10↔	Revision ohne Ersatz der Elektrode(n) eines peripheren Neurostimulators, n.n.bez.	08.59.12↔	Korrekturoperation bei Epikanthus
04.94.11↔	Revision ohne Ersatz der Elektrode(n) eines peripheren Neurostimulators, Stabelektrode, Einzelelektrodensystem	08.59.99↔	Sonstige Anpassung der Lidposition, sonstige
04.94.12↔	Revision ohne Ersatz der Elektrode(n) eines peripheren Neurostimulators, Stabelektrode, Mehrelektrodensystem	08.89.10↔	Plastische Rekonstruktion des Augenlids, medialer oder lateraler Lidwinkel
04.94.13↔	Revision ohne Ersatz der Elektrode(n) eines peripheren Neurostimulators, Plattenelektrode, Einzelelektrodensystem	08.89.11↔	Plastische Rekonstruktion des Augenlids durch Hebung der Augenbraue
04.94.14↔	Revision ohne Ersatz der Elektrode(n) eines peripheren Neurostimulators, Plattenelektrode, Mehrelektrodensystem	08.89.12↔	Plastische Rekonstruktion des Augenlids durch Entfernung eines Fettgewebeprolapses der Orbita
04.94.99↔	Revision ohne Ersatz der Elektrode(n) eines peripheren Neurostimulators, sonstige	08.89.13↔	Plastische Rekonstruktion des Augenlids durch Oberflächenbehandlung mit Laser
04.99.00↔	Sonstige Operation an kranialen und peripheren Nerven, n.n.bez.	08.89.14↔	Plastische Rekonstruktion des Augenlids durch sonstige Oberlidverlängerung
04.99.10↔	Implantation oder Ersetzen einer peripheren Neuroprothese	08.89.15↔	Plastische Rekonstruktion des Augenlids durch Unterlidverlängerung
04.99.11↔	Revision ohne Ersatz einer peripheren Neuroprothese	08.89.99↔	Sonstige plastische Rekonstruktion des Augenlids, sonstige
04.99.12↔	Entfernung einer peripheren Neuroprothese	18.21.00↔	Exzision einer präaurikulären Fistel oder eines präaurikulären Sinus, n.n.bez.
04.99.99↔	Sonstige Operation an kranialen und peripheren Nerven, sonstige	18.21.10↔	Exzision einer präaurikulären Fistel oder eines präaurikulären Sinus, nicht histographisch kontrolliert
05.0↔	Durchtrennung von sympathischen Nerven oder Ganglien	18.21.11↔	Exzision einer präaurikulären Fistel oder eines präaurikulären Sinus, histographisch kontrolliert
05.11↔	Biopsie an einem sympathischen Nerv oder Ganglion	18.21.99↔	Exzision einer präaurikulären Fistel oder eines präaurikulären Sinus, sonstige
05.21↔	Exzision des Ganglion sphenopalatinum	18.29.00↔	Exzision oder Destruktion einer anderen Läsion am äusseren Ohr, n.n.bez.
05.22↔	Zervikale Sympathektomie	18.29.01↔	Destruktion einer Läsion am äusseren Ohr oder im äusseren Gehörgang
05.23↔	Lumbale Sympathektomie	18.29.10↔	Exzision einer anderen Läsion am äusseren Ohr oder im äusseren Gehörgang, nicht histographisch kontrolliert
05.24↔	Präsakrale Sympathektomie	18.29.11↔	Exzision einer anderen Läsion am äusseren Ohr oder im äusseren Gehörgang, histographisch kontrolliert
05.25↔	Periarterielle Sympathektomie	18.29.99↔	Exzision oder Destruktion einer anderen Läsion am äusseren Ohr, sonstige
05.26↔	Thorakale Sympathektomie	18.31.00↔	Radikale Exzision einer Läsion am äusseren Ohr, n.n.bez.
05.29↔	Sonstige Sympathektomie und Exzision eines Ganglions	18.31.10↔	Radikale Exzision einer Läsion am äusseren Ohr oder im äusseren Gehörgang oder partielle Resektion der Ohrmuschel, nicht histographisch kontrolliert
05.81↔	Plastische Rekonstruktion an sympathischem Nerv oder Ganglion	18.31.11↔	Radikale Exzision einer Läsion am äusseren Ohr oder im äusseren Gehörgang oder partielle Resektion der Ohrmuschel, histographisch kontrolliert
05.89↔	Sonstige Operation an sympathischem Nerv oder Ganglion	18.31.19↔	Radikale Exzision einer Läsion am äusseren Ohr, sonstige
05.9↔	Sonstige Operationen am Nervensystem	18.39.10↔	Resektion der Ohrmuschel, total, nicht histographisch kontrolliert
07.80↔	Thymektomie, n.n.bez.	18.39.11↔	Resektion der Ohrmuschel, total, histographisch kontrolliert
07.81↔	Sonstige partielle Exzision am Thymus	18.39.19↔	Sonstige Resektion der Ohrmuschel, sonstige
07.82↔	Sonstige totale Exzision des Thymus	21.32.10↔	Exzision und lokale Destruktion einer anderen Läsion an der Nase, nicht histographisch kontrolliert
07.83↔	Thorakoskopische partielle Exzision am Thymus	21.32.11↔	Exzision und lokale Destruktion einer anderen Läsion an der Nase, histographisch kontrolliert
07.84↔	Thorakoskopische totale Exzision des Thymus	21.4x.00↔	Resektion der Nase, n.n.bez.
08.22.00↔	Exzision einer anderen kleineren Läsion am Augenlid, n.n.bez.	21.4x.10↔	Resektion der Nase, partiell, nicht histographisch kontrolliert
08.22.10↔	Exzision einer anderen kleineren Läsion am Augenlid, nicht histographisch kontrolliert (mikrographische Chirurgie)	21.4x.11↔	Resektion der Nase, partiell, histographisch kontrolliert
08.22.11↔	Exzision einer anderen kleineren Läsion am Augenlid, histographisch kontrolliert (mikrographische Chirurgie)	21.4x.20↔	Resektion der Nase, subtotal, nicht histographisch kontrolliert
08.22.99↔	Exzision einer anderen kleineren Läsion am Augenlid, sonstige	21.4x.21↔	Resektion der Nase, subtotal, histographisch kontrolliert
08.23.00↔	Exzision einer grösseren Läsion am Augenlid, nicht durchgehend, n.n.bez.	21.4x.30↔	Resektion der Nase, total, nicht histographisch kontrolliert
08.23.10↔	Exzision einer grösseren Läsion am Augenlid, nicht durchgehend, nicht histographisch kontrolliert (mikrographische Chirurgie)		

21.4x.31↔	Resektion der Nase, total, histographisch kontrolliert	38.85.28↔	Sonstiger chirurgischer Verschluss von sonstigen tiefen thorakalen Venen
21.4x.99↔	Sonstige Resektion der Nase	38.85.29↔	Sonstiger chirurgischer Verschluss von thorakalen Venen, sonstige
27.56.10↔	Kleinflächiges Spalthauttransplantat an Lippe und Mund	38.85.99↔	Sonstiger chirurgischer Verschluss von anderen thorakalen Gefässen, sonstige
27.56.20↔	Grossflächiges Spalthauttransplantat an Lippe und Mund	38.86.00↔	Sonstiger chirurgischer Verschluss von abdominalen Arterien, n.n.bez.
27.56.30↔	Kleinflächige heterologe Hauttransplantation an die Lippe	38.86.10↔	Sonstiger chirurgischer Verschluss von viszeralen Arterien, n.n.bez.
27.56.40↔	Grossflächig heterologe Hauttransplantation an die Lippe	38.86.11↔	Sonstiger chirurgischer Verschluss des Truncus coeliacus
27.56.50↔	Kleinflächige homologe Hauttransplantation an die Lippe	38.86.12↔	Sonstiger chirurgischer Verschluss der A. gastrica
27.56.60↔	Grossflächig homologe Hauttransplantation an die Lippe	38.86.13↔	Sonstiger chirurgischer Verschluss der A. hepatica
27.56.99↔	Sonstiges Hauttransplantat an Lippe und Mund, sonstige	38.86.14↔	Sonstiger chirurgischer Verschluss der A. lienalis
29.92↔	Durchtrennung des N. glossopharyngeus	38.86.15↔	Sonstiger chirurgischer Verschluss der A. renalis
31.91↔	Durchtrennung des N. laryngeus	38.86.16↔	Sonstiger chirurgischer Verschluss der A. mesenterialis
33.31↔	Destruktion des N. phrenicus für Lungenkollaps	38.86.17↔	Sonstiger chirurgischer Verschluss der A. iliaca
34.23.20↔	Offene Biopsie an der Brustwand	38.86.19↔	Sonstiger chirurgischer Verschluss von viszeralen Arterien, sonstige
38.06.00↔	Inzision von abdominalen Arterien, n.n.bez.	38.86.99↔	Sonstiger chirurgischer Verschluss von abdominalen Arterien, sonstige
38.06.10↔	Inzision von viszeralen Arterien, n.n.bez.	38.87.00↔	Sonstiger chirurgischer Verschluss von abdominalen Venen, n.n.bez.
38.06.11↔	Inzision des Truncus coeliacus	38.87.10↔	Sonstiger chirurgischer Verschluss von tiefen abdominalen Venen, n.n.bez.
38.06.12↔	Inzision der A. gastrica	38.87.11↔	Sonstiger chirurgischer Verschluss der V. cava inferior
38.06.13↔	Inzision der A. hepatica	38.87.12↔	Sonstiger chirurgischer Verschluss der V. iliaca communis und V. iliaca interna
38.06.14↔	Inzision der A. lienalis	38.87.19↔	Sonstiger chirurgischer Verschluss von tiefen abdominalen Venen, sonstige
38.06.15↔	Inzision der A. renalis	38.87.99↔	Sonstiger chirurgischer Verschluss von abdominalen Venen, sonstige
38.06.16↔	Inzision der A. mesenterialis	39.50.00↔	Angioplastik oder Atherektomie an sonstigem(n) Nicht-Herzkranzgefäss(en), n.n.bez.
38.06.17↔	Inzision der A. lumbalis	39.50.10↔	Angioplastik oder Atherektomie an sonstigem(n) Nicht-Herzkranzgefäss(en) mit Ballon, n.n.bez.
38.06.18↔	Inzision der A. iliaca	39.50.11↔	Angioplastik oder Atherektomie an sonstigem(n) Nicht-Herzkranzgefäss(en) mit einfacher Ballon
38.06.19↔	Inzision von viszeralen Arterien, sonstige	39.50.12↔	Angioplastik oder Atherektomie an sonstigem(n) Nicht-Herzkranzgefäss(en) mit cutting Ballon
38.06.99↔	Inzision von abdominalen Arterien, sonstige	39.50.13↔	Angioplastik oder Atherektomie an sonstigem(n) Nicht-Herzkranzgefäss(en) mit Kryoplastie-Ballon
38.11↔	Enderterektomie von intrakraniellen Gefässen	39.50.14↔	Angioplastik oder Atherektomie an sonstigem(n) Nicht-Herzkranzgefäss(en) mit Drug eluting Ballon
38.21↔	Biopsie eines Blutgefässes	39.50.19↔	Angioplastik oder Atherektomie an sonstigem(n) Nicht-Herzkranzgefäss(en) mit sonstiger Ballon
38.42↔	Resektion von anderen Blutgefässen an Kopf und Hals mit Ersatz	39.50.20↔	Angioplastik Blade- Laserangioplastie an sonstigem(n) Nicht-Herzkranzgefäss(en)
38.66.00↔	Sonstige Exzision von abdominalen Arterien, n.n.bez.	39.50.21↔	Angioplastik Thrombektomie an sonstigem(n) Nicht-Herzkranzgefäss(en)
38.66.10↔	Sonstige Exzision von viszeralen Arterien, n.n.bez.	39.50.99↔	Angioplastik oder Atherektomie an sonstigem(n) Nicht-Herzkranzgefäss(en), sonstige
38.66.11↔	Sonstige Exzision des Truncus coeliacus	39.59.10↔	Transposition von Arterien, n.n.bez.
38.66.12↔	Sonstige Exzision der A. gastrica	39.59.30↔	Sonstige plastische Rekonstruktion von Gefässen an Kopf und Hals, n.n.bez.
38.66.13↔	Sonstige Exzision der A. hepatica	39.59.31↔	Sonstige plastische Rekonstruktion eines intrakraniellen Gefässes
38.66.14↔	Sonstige Exzision der A. lienalis	39.59.32↔	Sonstige plastische Rekonstruktion der extrakraniellen A. vertebralis
38.66.15↔	Sonstige Exzision der A. renalis	39.59.33↔	Sonstige plastische Rekonstruktion von extrakraniellen Arterien an Kopf und Hals, sonstige
38.66.16↔	Sonstige Exzision der A. mesenterialis	39.59.34↔	Sonstige plastische Rekonstruktion der V. jugularis
38.66.17↔	Sonstige Exzision der A. lumbalis	39.59.39↔	Sonstige plastische Rekonstruktion von Gefässen an Kopf und Hals, sonstige
38.66.18↔	Sonstige Exzision der A. iliaca	39.59.40↔	Sonstige plastische Rekonstruktion von Gefässen der oberen Extremität, n.n.bez.
38.66.19↔	Sonstige Exzision viszeraler Arterien, sonstige	39.59.41↔	Sonstige plastische Rekonstruktion von Arterien der oberen Extremität
38.66.99↔	Sonstige Exzision abdominaler Arterien, sonstige	39.59.42↔	Sonstige plastische Rekonstruktion der V. subclavia, V. axillaris und V. brachiocephalica
38.82.00↔	Sonstiger chirurgischer Verschluss von Gefässen am Kopf und Hals, n.n.bez.	39.59.48↔	Sonstige plastische Rekonstruktion von sonstigen tiefen Venen der oberen Extremität
38.82.10↔	Sonstiger chirurgischer Verschluss von extrakraniellen Arterien an Kopf und Hals		
38.82.20↔	Sonstiger chirurgischer Verschluss von extrakraniellen Venen an Kopf und Hals, n.n.bez.		
38.82.21↔	Sonstiger chirurgischer Verschluss der V. jugularis		
38.82.22↔	Sonstiger chirurgischer Verschluss von sonstigen tiefen extrakraniellen Venen an Kopf und Hals		
38.82.29↔	Sonstiger chirurgischer Verschluss von extrakraniellen Venen an Kopf und Hals, sonstige		
38.82.99↔	Sonstiger chirurgischer Verschluss von Gefässen am Kopf und Hals, sonstige		
38.84.31↔	Ligatur des Ductus arteriosus apertus		
38.85.00↔	Sonstiger chirurgischer Verschluss von anderen thorakalen Gefässen, n.n.bez.		
38.85.10↔	Sonstiger chirurgischer Verschluss von anderen thorakalen Arterien, n.n.bez.		
38.85.11↔	Sonstiger chirurgischer Verschluss der A. subclavia		
38.85.12↔	Sonstiger chirurgischer Verschluss der A. pulmonalis		
38.85.13↔	Sonstiger chirurgischer Verschluss des Truncus brachiocephalicus		
38.85.19↔	Sonstiger chirurgischer Verschluss von anderen thorakalen Arterien, sonstige		
38.85.20↔	Sonstiger chirurgischer Verschluss von thorakalen Venen, n.n.bez.		
38.85.21↔	Sonstiger chirurgischer Verschluss der V. cava superior		
38.85.22↔	Sonstiger chirurgischer Verschluss der V. pulmonalis		
38.85.23↔	Sonstiger chirurgischer Verschluss der V. subclavia		

39.59.49↔	Sonstige plastische Rekonstruktion von Gefässen der oberen Extremität, sonstige	39.99.31↔	Katheterinterventioneller Verschluss des Ductus arteriosus Botalli, mit Coil
39.59.50↔	Sonstige plastische Rekonstruktion von thorakalen Gefässen, n.n.bez.	39.99.32↔	Katheterinterventioneller Verschluss des Ductus arteriosus Botalli, mit Amplatz-Ductus-Occluder
39.59.51↔	Sonstige plastische Rekonstruktion der thorakalen Aorta	39.99.38↔	Katheterinterventioneller Verschluss des Ductus arteriosus Botalli, sonstige
39.59.52↔	Sonstige plastische Rekonstruktion der A. pulmonalis	39.99.39↔	Operationen bei sonstigen kongenitalen Gefässanomalien
39.59.53↔	Sonstige plastische Rekonstruktion von thorakalen Arterien, sonstige	40.11.10↔	Offene (Inzisions-) Biopsie eines mediastinalen, paraaortalen, iliakalen oder pelvinen Lymphknotens
39.59.54↔	Sonstige plastische Rekonstruktion der V. pulmonalis	40.11.11↔	Offene (Inzisions-) Biopsie eines zervikalen, supraclaviculären, axillären oder inguinalen Lymphknotens
39.59.55↔	Sonstige plastische Rekonstruktion der V. cava superior	44.01↔	Trunkuläre Vagotomie
39.59.59↔	Sonstige plastische Rekonstruktion von thorakalen Gefässen, sonstige	77.40.20↔	Knochenbiopsie, ohne Angabe der Lokalisation, Offene Knochenbiopsie
39.59.60↔	Sonstige plastische Rekonstruktion von abdominalen Arterien, n.n.bez.	77.40.99↔	Knochenbiopsie, ohne Angabe der Lokalisation, sonstige
39.59.61↔	Sonstige plastische Rekonstruktion der abdominalen Aorta	77.41.00↔	Knochenbiopsie von Skapula, Klavikula, Rippen und Sternum, n.n.bez.
39.59.62↔	Sonstige plastische Rekonstruktion des Truncus coeliacus	77.41.20↔	Knochenbiopsie von Skapula, Klavikula, Rippen und Sternum, Offene Knochenbiopsie
39.59.63↔	Sonstige plastische Rekonstruktion der A. gastrica	77.41.99↔	Knochenbiopsie von Skapula, Klavikula, Rippen und Sternum, sonstige
39.59.64↔	Sonstige plastische Rekonstruktion A. hepatica	77.42.00↔	Knochenbiopsie am Humerus, n.n.bez.
39.59.65↔	Sonstige plastische Rekonstruktion der A. lienalis	77.42.20↔	Knochenbiopsie am Humerus, Offene Knochenbiopsie
39.59.66↔	Sonstige plastische Rekonstruktion der A. renalis	77.42.99↔	Knochenbiopsie am Humerus, sonstige
39.59.67↔	Sonstige plastische Rekonstruktion der A. mesenterica	77.43.00↔	Knochenbiopsie an Radius und Ulna, n.n.bez.
39.59.68↔	Sonstige plastische Rekonstruktion der A. iliaca	77.43.20↔	Knochenbiopsie an Radius und Ulna, Offene Knochenbiopsie
39.59.69↔	Sonstige plastische Rekonstruktion von abdominalen Arterien, sonstige	77.43.99↔	Knochenbiopsie an Radius und Ulna, sonstige
39.59.70↔	Sonstige plastische Rekonstruktion von abdominalen Venen, n.n.bez.	77.44.00↔	Knochenbiopsie an Karpalia und Metakarpalia, n.n.bez.
39.59.71↔	Sonstige plastische Rekonstruktion der V. cava inferior	77.44.20↔	Knochenbiopsie an Karpalia und Metakarpalia, Offene Knochenbiopsie
39.59.72↔	Sonstige plastische Rekonstruktion der V. iliaca	77.44.99↔	Knochenbiopsie an Karpalia und Metakarpalia, sonstige
39.59.79↔	Sonstige plastische Rekonstruktion von abdominalen Venen, sonstige	77.45.00↔	Knochenbiopsie am Femur, n.n.bez.
39.59.80↔	Sonstige plastische Rekonstruktion von Gefässen der unteren Extremität, n.n.bez.	77.45.20↔	Knochenbiopsie am Femur, Offene Knochenbiopsie
39.59.81↔	Sonstige plastische Rekonstruktion von Arterien der unteren Extremität	77.45.99↔	Knochenbiopsie am Femur, sonstige
39.59.82↔	Sonstige plastische Rekonstruktion der V. femoralis	77.46.00↔	Knochenbiopsie an der Patella, n.n.bez.
39.59.83↔	Sonstige plastische Rekonstruktion der V. poplitea	77.46.20↔	Knochenbiopsie an der Patella, Offene Knochenbiopsie
39.59.88↔	Sonstige plastische Rekonstruktion von sonstigen tiefen Venen der unteren Extremität	77.46.99↔	Knochenbiopsie an der Patella, sonstige
39.59.89↔	Sonstige plastische Rekonstruktion von Gefässen der unteren Extremität, sonstige	77.47.00↔	Knochenbiopsie an Tibia und Fibula, n.n.bez.
39.59.90↔	Sonstige plastische Rekonstruktion eines Gefässes, Venenklappenplastik	77.47.20↔	Knochenbiopsie an Tibia und Fibula, Offene Knochenbiopsie
39.75.11↔	Perkutan-transluminale Gefässintervention, sonstige Gefässe, Rotationsthorombektomie	77.47.99↔	Knochenbiopsie an Tibia und Fibula, sonstige
39.8x.00↔	Operationen am Glomus caroticum, Sinus caroticus und anderen Paraganglien, n.n.bez.	77.48.00↔	Knochenbiopsie an Tarsalia und Metatarsalia, n.n.bez.
39.8x.10↔	Exploration des Glomus caroticum und anderer Paraganglien	77.48.20↔	Knochenbiopsie an Tarsalia und Metatarsalia, Offene Knochenbiopsie
39.8x.11↔	Exzision des Glomus caroticum und anderer Paraganglien	77.48.99↔	Knochenbiopsie an Tarsalia und Metatarsalia, sonstige
39.8x.20↔	Implantation oder Ersetzen eines Impulsgenerators zur Aktivierung des Baroreflexes	77.49.00↔	Knochenbiopsie an anderen näher bezeichneten Knochen, ausser Gesichtsschädelknochen, n.n.bez.
39.8x.21↔	Revision ohne Ersatz eines Impulsgenerators zur Aktivierung des Baroreflexes	77.49.21↔	Knochenbiopsie an anderen näher bezeichneten Knochen, ausser Gesichtsschädelknochen, Knochenbiopsie an der Wirbelsäule, Offene Knochenbiopsie
39.8x.22↔	Entfernen eines Impulsgenerators zur Aktivierung des Baroreflexes	77.49.41↔	Knochenbiopsie an anderen näher bezeichneten Knochen, ausser Gesichtsschädelknochen, Knochenbiopsie an Phalangen des Fusses, Offene Knochenbiopsie
39.8x.30↔	Implantation oder Ersetzen einer (von) Elektrode(n) zur Aktivierung des Baroreflexes	77.49.91↔	Knochenbiopsie an anderen näher bezeichneten Knochen, ausser Gesichtsschädelknochen, Offene Knochenbiopsie
39.8x.31↔	Revision ohne Ersatz einer (von) Elektrode(n) zur Aktivierung des Baroreflexes	77.49.99↔	Knochenbiopsie an anderen näher bezeichneten Knochen, ausser Gesichtsschädelknochen, sonstige
39.8x.32↔	Entfernen einer (von) Elektrode(n) zur Aktivierung des Baroreflexes	77.61.11↔	Lokale Resektion von Knochenläsion oder -gewebe an einer Rippe
39.8x.99↔	Operationen am Glomus caroticum, Sinus caroticus und anderen Paraganglien, sonstige	77.61.12↔	Lokale Resektion von Knochenläsion oder -gewebe am Sternum
39.99.10↔	Aortopexie	77.81.11↔	Sonstige partielle Knochenresektion an einer Rippe
39.99.20↔	Operationen bei kongenitalen Gefässanomalien, n.n.bez.	77.81.12↔	Sonstige partielle Knochenresektion am Sternum
39.99.22↔	Operationen bei kongenitalen Anomalien der A. oder V. pulmonalis oder bei A. lusoria	79.24↔	Offene Reposition einer Fingerfraktur ohne innere Knochenfixation
39.99.23↔	Operationen bei kongenitalen Anomalien der V. cava	80.81.00↔	Sonstige lokale Exzision oder Destruktion einer Gelenkläsion an der Schulter, n.n.bez.
39.99.24↔	Operationen bei kongenitalen Kollateralgefässen und Unifokalisierung	80.81.10↔	Débridement am Humeroglenoidalgelenk
39.99.30↔	Katheterinterventioneller Verschluss des Ductus arteriosus Botalli, n.n.bez.	80.81.11↔	Zystenexstirpation am Humeroglenoidalgelenk
		80.81.19↔	Sonstige lokale Exzision oder Destruktion am Humeroglenoidalgelenk
		80.81.20↔	Débridement am Akromioklavikulargelenk
		80.81.21↔	Zystenexstirpation am Akromioklavikulargelenk

80.81.29↔	Sonstige lokale Exzision oder Destruktion am Akromioklavikulargelenk	80.89.22↔	Zystenexstirpation am Iliosakralgelenk
80.81.99↔	Sonstige lokale Exzision oder Destruktion einer Gelenkläsion an der Schulter, sonstige	80.89.29↔	Sonstige lokale Exzision oder Destruktion am Iliosakralgelenk
80.82.00↔	Sonstige lokale Exzision oder Destruktion einer Gelenkläsion am Ellenbogen, n.n.bez.	80.91.10↔	Arthroskopische Exzision am Humeroglenoidalgelenk
80.82.10↔	Arthroskopische lokale Exzision oder Destruktion einer Gelenkläsion am Ellenbogen	80.91.11↔	Sonstige Exzision am Humeroglenoidalgelenk
80.82.11↔	Débridement am Ellenbogengelenk	80.91.20↔	Arthroskopische Exzision am Akromioklavikulargelenk
80.82.12↔	Zystenexstirpation am Ellenbogengelenk	80.91.21↔	Sonstige Exzision am Akromioklavikulargelenk
80.82.99↔	Sonstige lokale Exzision oder Destruktion einer Gelenkläsion am Ellenbogen, sonstige	80.92.10↔	Arthroskopische Exzision am Ellenbogen
80.83.00↔	Sonstige lokale Exzision oder Destruktion einer Gelenkläsion am Handgelenk, n.n.bez.	80.92.11↔	Entnahme eines Knorpeltransplantates am Ellenbogengelenk
80.83.10↔	Arthroskopische lokale Exzision oder Destruktion einer Gelenkläsion am Handgelenk	80.93.11↔	Entnahme eines Knorpeltransplantates am Handgelenk
80.83.11↔	Débridement am Handgelenk	80.93.12↔	Resektion des Discus triangularis am Handgelenk
80.83.12↔	Zystenexstirpation am Handgelenk	80.95.10↔	Arthroskopische Exzision am Hüftgelenk
80.83.99↔	Sonstige lokale Exzision oder Destruktion einer Gelenkläsion am Handgelenk, sonstige	80.95.11↔	Entnahme eines Knorpeltransplantates am Hüftgelenk
80.85.00↔	Sonstige lokale Exzision oder Destruktion einer Gelenkläsion an der Hüfte, n.n.bez.	80.95.99↔	Sonstige Exzision am Hüftgelenk, sonstige
80.85.10↔	Arthroskopische lokale Exzision oder Destruktion einer Gelenkläsion an der Hüfte	80.96.10↔	Arthroskopische Exzision am Kniegelenk
80.85.11↔	Débridement am Hüftgelenk	80.96.20↔	Entnahme eines Knorpeltransplantates am Kniegelenk, arthroskopisch
80.85.12↔	Zystenexstirpation am Hüftgelenk	80.96.21↔	Entnahme eines Knorpeltransplantates am Kniegelenk, offen chirurgisch
80.85.99↔	Sonstige lokale Exzision oder Destruktion einer Gelenkläsion an der Hüfte, sonstige	80.97.00↔	Sonstige Exzision am Sprunggelenk, n.n.bez.
80.86.00↔	Sonstige lokale Exzision oder Destruktion einer Gelenkläsion am Knie, n.n.bez.	80.97.10↔	Arthroskopische Exzision am oberen Sprunggelenk
80.86.10↔	Arthroskopische lokale Exzision oder Destruktion am Kniegelenk	80.97.11↔	Sonstige Exzision am oberen Sprunggelenk
80.86.11↔	Débridement am Kniegelenk	80.97.20↔	Arthroskopische Exzision am unteren Sprunggelenk
80.86.12↔	Zystenexstirpation am Kniegelenk	80.97.21↔	Sonstige Exzision am unteren Sprunggelenk
80.86.13↔	Exzision eines Meniskusganglions am Kniegelenk	80.97.30↔	Entnahme eines Knorpeltransplantates am Sprunggelenk
80.86.99↔	Sonstige lokale Exzision oder Destruktion einer Gelenkläsion am Knie, sonstige	80.97.99↔	Sonstige Exzision am Sprunggelenk, sonstige
80.87.00↔	Sonstige lokale Exzision oder Destruktion einer Gelenkläsion am Sprunggelenk, n.n.bez.	80.98.00↔	Sonstige Exzision an Fuss- und Zehengelenk, n.n.bez.
80.87.10↔	Arthroskopische lokale Exzision oder Destruktion einer Gelenkläsion am oberen Sprunggelenk	80.98.10↔	Arthroskopische Exzision an Fuss- und Zehengelenken
80.87.11↔	Débridement am oberen Sprunggelenk	80.98.11↔	Sonstige Exzision am Metatarsophalangealgelenk
80.87.12↔	Zystenexstirpation am oberen Sprunggelenk	80.98.12↔	Sonstige Exzision an sonstigen Fussgelenken
80.87.19↔	Sonstige lokale Exzision oder Destruktion einer Gelenkläsion am oberen Sprunggelenk	80.98.13↔	Sonstige Exzision an Zehengelenken
80.87.20↔	Arthroskopische lokale Exzision oder Destruktion einer Gelenkläsion am unteren Sprunggelenk	80.98.99↔	Sonstige Exzision an Fuss- und Zehengelenk, sonstige
80.87.21↔	Débridement am unteren Sprunggelenk	80.99.10↔	Arthroskopische Exzision am Sternoklavikulargelenk
80.87.22↔	Zystenexstirpation am unteren Sprunggelenk	80.99.11↔	Sonstige Exzision am Sternoklavikulargelenk
80.87.29↔	Sonstige lokale Exzision oder Destruktion einer Gelenkläsion am unteren Sprunggelenk	80.99.20↔	Arthroskopische Exzision am Iliosakralgelenk
80.87.99↔	Sonstige lokale Exzision oder Destruktion einer Gelenkläsion am Sprunggelenk, sonstige	80.99.21↔	Sonstige Exzision am Iliosakralgelenk
80.88.00↔	Sonstige lokale Exzision oder Destruktion einer Gelenkläsion an Fuss und Zehen, n.n.bez.	80.99.30↔	Arthroskopische Exzision an der Symphyse
80.88.10↔	Arthroskopische lokale Exzision oder Destruktion einer Gelenkläsion an Fuss und Zehen	80.99.31↔	Sonstige Exzision an der Symphyse
80.88.20↔	Débridement am Metatarsophalangealgelenk	81.25↔	Arthrothese am Radiokarpalgelenk
80.88.21↔	Zystenexstirpation am Metatarsophalangealgelenk	81.44.10↔	Stabilisierung der Patella, Retinakulumspaltung, lateral
80.88.29↔	Sonstige lokale Exzision oder Destruktion am Metatarsophalangealgelenk	81.44.11↔	Stabilisierung der Patella, Retinakulumspaltung, lateral mit Zügelungsoperation
80.88.30↔	Débridement an Zehengelenken	81.44.12↔	Stabilisierung der Patella, Verlagerung des Patellarsehnenansatzes
80.88.40↔	Débridement an sonstigen Fussgelenken	81.44.13↔	Stabilisierung der Patella, Verlagerung des Patellarsehnenansatzes mit Knochenspan
80.88.50↔	Zystenexstirpation an sonstigen Gelenken von Fuss und Zehen	81.44.14↔	Stabilisierung der Patella mittels MPFL (Mediales Patello-Femorales Ligament)-Plastik
80.88.59↔	Sonstige lokale Exzision oder Destruktion an sonstigen Gelenken von Fuss und Zehen	81.44.99↔	Stabilisierung der Patella, sonstige
80.88.99↔	Sonstige lokale Exzision oder Destruktion einer Gelenkläsion an Fuss und Zehen, sonstige	81.45.10↔	Rekonstruktion des vorderen Kreuzbandes mit autogener Patellarsehne, arthroskopisch
80.89.00↔	Sonstige lokale Exzision oder Destruktion einer Gelenkläsion an anderer bezeichneter Lokalisation, n.n.bez.	81.45.11↔	Rekonstruktion des hinteren Kreuzbandes mit autogener Patellarsehne, arthroskopisch
80.89.20↔	Arthroskopische lokale Exzision oder Destruktion einer Gelenkläsion am Iliosakralgelenk	81.45.12↔	Rekonstruktion des vorderen Kreuzbandes mit Semitendinosus- und/oder Gracilis-Sehne, arthroskopisch
80.89.21↔	Débridement am Iliosakralgelenk	81.45.13↔	Rekonstruktion des hinteren Kreuzbandes mit Semitendinosus- und/oder Gracilis-Sehne, arthroskopisch
		81.45.14↔	Rekonstruktion des vorderen Kreuzbandes mit alloplastischem Bandersatz und alloplastischer Bandunterstützung, arthroskopisch
		81.45.19↔	Sonstige Rekonstruktion an den Kreuzbändern, arthroskopisch
		81.45.20↔	Rekonstruktion des vorderen Kreuzbandes mit autogener Patellarsehne, offen chirurgisch
		81.45.21↔	Rekonstruktion des hinteren Kreuzbandes mit autogener Patellarsehne, offen chirurgisch
		81.45.22↔	Rekonstruktion des vorderen Kreuzbandes mit Semitendinosus- und/oder Gracilis-Sehne, offen chirurgisch
		81.45.23↔	Rekonstruktion des hinteren Kreuzbandes mit Semitendinosus- und/oder Gracilis-Sehne, offen chirurgisch
		81.45.24↔	Rekonstruktion des vorderen Kreuzbandes mit alloplastischem Bandersatz und alloplastischer Bandunterstützung, offen chirurgisch

81.45.29↔	Sonstige Rekonstruktion an den Kreuzbändern, offen chirurgisch	82.86.11↔	Schaffung eines Transplantlagers für Sehnen an der Hand
81.45.99↔	Sonstige Rekonstruktion an den Kreuzbändern, sonstige	82.86.12↔	Revision ohne Ersatz eines Sehnenimplantats an der Hand
81.71.00↔	Arthroplastik mit Implantat am Metakarpophalangeal- und Interphalangealgelenk, n.n.bez.	82.86.13↔	Wechsel eines Sehnenimplantats an der Hand
81.71.10↔	Implantation einer sonstigen Fingergelenkendoprothese	82.86.99↔	Sonstige Tenoplastik an der Hand, sonstige
81.71.99↔	Arthroplastik mit Implantat am Metakarpophalangeal- und Interphalangealgelenk, sonstige	82.89.10↔	Sehnenscheidenplastik an der Hand
81.72↔	Arthroplastik ohne Implantat am Metakarpophalangeal- und Interphalangealgelenk	82.89.11↔	Knöcherne Refixation von Bänder der Handwurzel und Mittelhand
81.74.00↔	Arthroplastik mit Implantat am Karpokarpal- oder Karpometakarpalgelenk, n.n.bez.	82.89.12↔	Knöcherne Refixation von sonstigen Bänder der Hand
81.74.10↔	Implantation einer Daumensattelgelenkendoprothese	82.89.13↔	Gelenkübergreifende Weichteildistraktion bei kongenitalen Anomalien der Hand
81.74.99↔	Arthroplastik mit Implantat am Karpokarpal- oder Karpometakarpalgelenk, sonstige	82.89.14↔	Radialisation bei kongenitalen Anomalien der Hand
81.93.00↔	Naht an Kapsel oder Ligament der oberen Extremitäten, n.n.bez.	82.89.15↔	Resektion von Schnürringen mit plastischer Rekonstruktion bei kongenitalen Anomalien der Hand
81.93.10↔	Naht des Bandapparates der Klavikula	82.89.16↔	Transfer einer Zehe als Fingerersatz
81.93.20↔	Naht des radioulnaren Ringbandes	83.43.10↔	Entnahme eines myokutanen Lappens zur Transplantation
81.93.21↔	Naht des distalen radioulnaren Bandapparates	83.43.11↔	Entnahme eines osteomyokutanen oder osteofasziokutanen Lappens zur Transplantation
81.93.30↔	Naht an Kapsel oder Ligament der oberen Extremitäten, Handwurzel und Mittelhand	83.43.12↔	Entnahme eines sonstigen Lappentransplantates mit mikrovaskulärer Anastomosierung aus Muskel oder Faszie
81.93.99↔	Naht an Kapsel oder Ligament der oberen Extremitäten, sonstige	83.43.99↔	Exzision von Muskel oder Faszie zur Transplantation, sonstige
82.12↔	Fasziotomie der Hand	83.71.10↔	Sehnenvorverlagerung, Kopf und Hals
82.32↔	Exzision einer Handsehne zur Transplantation	83.71.11↔	Sehnenvorverlagerung, Schulter und Axilla
82.34↔	Exzision von Muskel oder Faszie der Hand zur Transplantation	83.71.12↔	Sehnenvorverlagerung, Oberarm und Ellenbogen
82.35.00↔	Sonstige Fasziotomie der Hand, n.n.bez.	83.71.13↔	Sehnenvorverlagerung, Unterarm
82.35.10↔	Fasziotomie der Hohlhand	83.71.14↔	Sehnenvorverlagerung, Brustwand, Bauch und Rücken
82.35.11↔	Fasziotomie der Hand und Finger mit Neurolyse	83.71.15↔	Sehnenvorverlagerung, Leisten- und Genitalregion und Gesäss
82.35.12↔	Fasziotomie der Hand und Finger mit Neurolyse und Arteriolyse	83.71.16↔	Sehnenvorverlagerung, Untere Extremität
82.35.13↔	Fasziotomie der Hand und Finger mit Arthrolyse	83.71.19↔	Sehnenvorverlagerung, Andere Lokalisation
82.35.99↔	Sonstige Fasziotomie der Hand, sonstige	83.71.99↔	Sehnenvorverlagerung, sonstige
82.39.00↔	Sonstige Exzision von Weichteilen der Hand, n.n.bez	83.75.10↔	Sehnentransfer oder -transplantation, Kopf und Hals
82.39.10↔	Sonstige Exzision von Weichteilen der Hand, Exzision von Sehnenscheiden der Hand	83.75.11↔	Sehnentransfer oder -transplantation, Schulter und Axilla
82.39.99↔	Sonstige Exzision von Weichteilen der Hand, sonstige	83.75.12↔	Sehnentransfer oder -transplantation, Oberarm und Ellenbogen
82.46.00↔	Naht an Muskel oder Faszie der Hand, n.n.bez.	83.75.13↔	Sehnentransfer oder -transplantation, Unterarm
82.46.10↔	Naht an einer Faszie der Hand	83.75.14↔	Sehnentransfer oder -transplantation, Brustwand, Bauch und Rücken
82.46.20↔	Naht an einem Muskel der Hand	83.75.15↔	Sehnentransfer oder -transplantation, Leisten- und Genitalregion und Gesäss
82.46.99↔	Naht an Muskel oder Faszie der Hand, sonstige	83.75.16↔	Sehnentransfer oder -transplantation, Untere Extremität
82.51↔	Verlängerung einer Sehne der Hand	83.75.19↔	Sehnentransfer oder -transplantation, Andere Lokalisation
82.52↔	Verkürzung einer Sehne der Hand	83.75.99↔	Sehnentransfer oder -transplantation, sonstige
82.53↔	Reinsertion einer Sehne der Hand	83.76.10↔	Sonstige Sehnentransposition, Kopf und Hals
82.54↔	Reinsertion eines Muskels der Hand	83.76.11↔	Sonstige Sehnentransposition, Schulter und Axilla
82.55↔	Sonstige Längenänderung an Muskel oder Sehne der Hand	83.76.12↔	Sonstige Sehnentransposition, Oberarm und Ellenbogen
82.56↔	Sonstiger Transfer oder Transplantation einer Sehne der Hand	83.76.13↔	Sonstige Sehnentransposition, Unterarm
82.57.00↔	Sonstige Transposition einer Sehne der Hand, n.n.bez.	83.76.14↔	Sonstige Sehnentransposition, Brustwand und Rücken
82.57.10↔	Sonstige Transposition einer Sehne der Hand, Transposition einer Beugesehne der Hand	83.76.15↔	Sonstige Sehnentransposition, Leisten- und Genitalregion und Gesäss
82.57.99↔	Sonstige Transposition einer Sehne der Hand, sonstige	83.76.16↔	Sonstige Sehnentransposition, Untere Extremität
82.58↔	Sonstiger Transfer oder Transplantation eines Handmuskels	83.76.19↔	Sonstige Sehnentransposition, Andere Lokalisation
82.59↔	Sonstige Transposition eines Handmuskels	83.76.99↔	Sonstige Sehnentransposition, sonstige
82.61↔	Pollisation mit Übertragung von Nerven und Blutversorgung	83.79↔	Sonstige Muskeltransposition
82.69↔	Sonstige Rekonstruktion des Daumens	83.81.10↔	Sehnentransplantation, Kopf und Hals
82.71↔	Rekonstruktion eines Ringbandes	83.81.11↔	Sehnentransplantation, Schulter und Axilla
82.72.00↔	Plastische Operation an der Hand mit Muskel- oder Faszien-Transplantat, n.n.bez.	83.81.12↔	Sehnentransplantation, Oberarm und Ellenbogen
82.72.10↔	Plastische Operation mit Muskel- oder Faszien-Transplantat an einem Finger	83.81.13↔	Sehnentransplantation, Unterarm
82.72.11↔	Plastische Operation mit Muskel- oder Faszien-Transplantat an sonstigen Teilen der Hand	83.81.14↔	Sehnentransplantation, Brustwand, Bauch und Rücken
82.72.99↔	Plastische Operation an der Hand mit Muskel- oder Faszien-Transplantat, sonstiges	83.81.15↔	Sehnentransplantation, Leisten- und Genitalregion und Gesäss
82.79↔	Plastische Operation an der Hand mit anderem Transplantat oder Implantat	83.81.16↔	Sehnentransplantation, Untere Extremität
82.81↔	Transfer eines Fingers, ausgenommen Daumen	83.81.19↔	Sehnentransplantation, Andere Lokalisation
82.82↔	Plastische Rekonstruktion einer Spalthand	83.81.99↔	Sehnentransplantation, sonstige
82.83↔	Plastische Rekonstruktion bei Makro daktylie	83.82.10↔	Faszientransplantation, Kopf und Hals
82.85↔	Sonstige Tenodese an der Hand	83.82.11↔	Faszientransplantation, Schulter und Axilla
82.86.00↔	Sonstige Tenoplastik an der Hand, n.n.bez.	83.82.12↔	Faszientransplantation, Oberarm und Ellenbogen
82.86.10↔	Tenoplastik von Beugesehnen der Hand	83.82.13↔	Faszientransplantation, Unterarm
		83.82.14↔	Faszientransplantation, Brustwand, Bauch und Rücken
		83.82.15↔	Faszientransplantation, Leisten- und Genitalregion und Gesäss
		83.82.16↔	Faszientransplantation, Untere Extremität
		83.82.19↔	Faszientransplantation, Andere Lokalisation
		83.82.20↔	Transplantation eines lokalen Muskel- oder Fasziennappens, Kopf und Hals

83.82.21↔	Transplantation eines lokalen Muskel- oder Faszienlappens, Schulter und Axilla	86.4x.22↔	Radikale Exzision einer Hautläsion an Schulter und Axilla mit Transplantation oder Transposition von Haut
83.82.22↔	Transplantation eines lokalen Muskel- oder Faszienlappens, Oberarm und Ellenbogen	86.4x.23↔	Radikale Exzision einer Hautläsion an Oberarm und Ellenbogen mit Transplantation oder Transposition von Haut
83.82.23↔	Transplantation eines lokalen Muskel- oder Faszienlappens, Unterarm	86.4x.24↔	Radikale Exzision einer Hautläsion des Unterarmes mit Transplantation oder Transposition von Haut
83.82.24↔	Transplantation eines lokalen Muskel- oder Faszienlappens, Brustwand, Bauch und Rücken	86.4x.25↔	Radikale Exzision einer Hautläsion der Hand mit Transplantation oder Transposition von Haut
83.82.25↔	Transplantation eines lokalen Muskel- oder Faszienlappens, Leisten- und Genitalregion und Gesäss	86.4x.26↔	Radikale Exzision einer Hautläsion an Brustwand und Rücken mit Transplantation oder Transposition von Haut
83.82.26↔	Transplantation eines lokalen Muskel- oder Faszienlappens, Untere Extremität	86.4x.27↔	Radikale Exzision einer Hautläsion an die Bauchregion mit Transplantation oder Transposition von Haut
83.82.29↔	Transplantation eines lokalen Muskel- oder Faszienlappens, Andere Lokalisation	86.4x.28↔	Radikale Exzision einer Hautläsion der Leisten- und Genitalregion mit Transplantation oder Transposition von Haut
83.82.30↔	Transplantation eines osteomyokutanen oder osteofasziokutanen Lappens, Kopf und Hals	86.4x.29↔	Radikale Exzision einer Hautläsion anderer Lokalisation mit Transplantation oder Transposition von Haut
83.82.31↔	Transplantation eines osteomyokutanen oder osteofasziokutanen Lappens, Schulter und Axilla	86.4x.2a↔	Radikale Exzision einer Hautläsion am Gesäss mit Transplantation oder Transposition von Haut
83.82.32↔	Transplantation eines osteomyokutanen oder osteofasziokutanen Lappens, Oberarm und Ellenbogen	86.4x.2b↔	Radikale Exzision einer Hautläsion der unteren Extremität mit Transplantation oder Transposition von Haut
83.82.33↔	Transplantation eines osteomyokutanen oder osteofasziokutanen Lappens, Unterarm	86.61.10↔	Kleinflächiges Vollhauttransplantat an die Hand
83.82.34↔	Transplantation eines osteomyokutanen oder osteofasziokutanen Lappens, Brustwand, Bauch und Rücken	86.61.20↔	Grossflächiges Vollhauttransplantat an die Hand
83.82.35↔	Transplantation eines osteomyokutanen oder osteofasziokutanen Lappens, Leisten- und Genitalregion und Gesäss	86.61.99↔	Vollhauttransplantat an die Hand, sonstige
83.82.36↔	Transplantation eines osteomyokutanen oder osteofasziokutanen Lappens, Untere Extremität	86.62.10↔	Kleinflächiges Spalthauttransplantat an die Hand
83.82.39↔	Transplantation eines osteomyokutanen oder osteofasziokutanen Lappens, Andere Lokalisation	86.62.20↔	Grossflächiges Spalthauttransplantat an die Hand
83.82.40↔	Transplantation eines sonstigen Lappentransplantates mit mikrovaskulärer Anastomosierung aus Muskel oder Faszie, Kopf und Hals	86.62.99↔	Sonstiges Hauttransplantat an die Hand, sonstiges
83.82.41↔	Transplantation eines sonstigen Lappentransplantates mit mikrovaskulärer Anastomosierung aus Muskel oder Faszie, Schulter und Axilla	86.63.10↔	Kleinflächiges Vollhauttransplantat an den Kopf (außer Lippe und Mund)
83.82.42↔	Transplantation eines sonstigen Lappentransplantates mit mikrovaskulärer Anastomosierung aus Muskel oder Faszie, Oberarm und Ellenbogen	86.63.11↔	Kleinflächiges Vollhauttransplantat an den Hals
83.82.43↔	Transplantation eines sonstigen Lappentransplantates mit mikrovaskulärer Anastomosierung aus Muskel oder Faszie, Unterarm	86.63.12↔	Kleinflächiges Vollhauttransplantat an Schulter und Oberarm
83.82.44↔	Transplantation eines sonstigen Lappentransplantates mit mikrovaskulärer Anastomosierung aus Muskel oder Faszie, Brustwand, Bauch und Rücken	86.63.13↔	Kleinflächiges Vollhauttransplantat an den Unterarm
83.82.45↔	Transplantation eines sonstigen Lappentransplantates mit mikrovaskulärer Anastomosierung aus Muskel oder Faszie, Leisten- und Genitalregion und Gesäss	86.63.15↔	Kleinflächiges Vollhauttransplantat an Brustwand, Bauch und Rücken
83.82.46↔	Transplantation eines sonstigen Lappentransplantates mit mikrovaskulärer Anastomosierung aus Muskel oder Faszie, Untere Extremität	86.63.16↔	Kleinflächiges Vollhauttransplantat an die Leisten- und Genitalregion
83.82.47↔	Transplantation eines sonstigen Lappentransplantates mit mikrovaskulärer Anastomosierung aus Muskel oder Faszie, Andere Lokalisation	86.63.17↔	Kleinflächiges Vollhauttransplantat an das Gesäss
83.82.99↔	Muskel- oder Faszientransplantation, sonstige	86.63.18↔	Kleinflächiges Vollhauttransplantat an Oberschenkel und Unterschenkel
83.92↔	Einsetzen oder Ersetzen eines Skelettmuskelstimulators	86.63.19↔	Kleinflächiges Vollhauttransplantat an andere Lokalisation
86.4x.10↔	Radikale Exzision einer Hautläsion am Kopf mit histographischer Kontrolle	86.63.1a↔	Kleinflächiges Vollhauttransplantat am Fuss
86.4x.11↔	Radikale Exzision einer Hautläsion des Halses mit histographischer Kontrolle	86.63.20↔	Grossflächiges Vollhauttransplantat an den Kopf (ausser Lippe und Mund)
86.4x.13↔	Radikale Exzision einer Hautläsion an Unterarm und Hand mit histographischer Kontrolle	86.63.21↔	Grossflächiges Vollhauttransplantat an den Hals
86.4x.17↔	Radikale Exzision einer Hautläsion an Leisten- und Genitalregion und Gesäss mit histographischer Kontrolle	86.63.22↔	Grossflächiges Vollhauttransplantat an Schulter und Oberarm
86.4x.18↔	Radikale Exzision einer Hautläsion der unteren Extremität mit histographischer Kontrolle	86.63.23↔	Grossflächiges Vollhauttransplantat an den Unterarm
86.4x.19↔	Radikale Exzision einer Hautläsion anderer Lokalisation mit histographischer Kontrolle	86.63.25↔	Grossflächiges Vollhauttransplantat an Brustwand, Bauch und Rücken
86.4x.20↔	Radikale Exzision einer Hautläsion am Kopf mit Transplantation oder Transposition von Haut	86.63.26↔	Grossflächiges Vollhauttransplantat an die Leisten- und Genitalregion
86.4x.21↔	Radikale Exzision einer Hautläsion des Halses mit Transplantation oder Transposition von Haut	86.63.27↔	Grossflächiges Vollhauttransplantat an das Gesäss
		86.63.28↔	Grossflächiges Vollhauttransplantat an Oberschenkel und Unterschenkel
		86.63.29↔	Grossflächiges Vollhauttransplantat, andere Lokalisation
		86.63.2a↔	Grossflächiges Vollhauttransplantat an den Fuss
		86.63.99↔	Vollhauttransplantat an andere Lokalisationen, sonstige
		86.71↔	Herauspräparieren und Vorbereiten von gestielten oder freien Lappen
		86.72↔	Verschiebung eines gestielten Lappens
		86.73.00↔	Anbringen von gestieltem oder freiem Lappen an die Hand, n.n.bez.
		86.73.11↔	Kleinflächige Verschiebe-Rotationsplastik an die Hand
		86.73.12↔	Kleinflächige Transpositionsplastik an die Hand
		86.73.13↔	Kleinflächige Insellappenplastik an die Hand
		86.73.20↔	Grossflächige Dehnungsplastik an der Hand
		86.73.21↔	Grossflächige Verschiebe-Rotationsplastik an der Hand
		86.73.22↔	Grossflächige Transpositionsplastik an der Hand
		86.73.23↔	Grossflächige Insellappenplastik an der Hand
		86.73.24↔	Grossflächige Z-Plastik an der Hand
		86.73.29↔	Sonstige lokale Lappenplastik an die Hand
		86.73.30↔	Anbringen von freiem Lappen mit mikrovaskulärer Anastomosierung an die Hand

86.73.40↔	Anbringen von gestieltem regionalem oder gestieltem Fernlappen an die Hand	86.76.10↔	Grossflächige Dehnungsplastik am Kopf (ausser Lippe und Mund)
86.73.80↔	Kombinierte plastische Eingriffe an Haut und Unterhaut der Hand	86.76.11↔	Grossflächige Dehnungsplastik am Hals
86.73.99↔	Anbringen von gestielten oder freien Lappen an die Hand, sonstige	86.76.12↔	Grossflächige Dehnungsplastik an Schulter und Oberarm
86.74.20↔	Kleinflächige Verschiebe-Rotationsplastik am Kopf (außer Lippe und Mund)	86.76.13↔	Grossflächige Dehnungsplastik am Unterarm
86.74.21↔	Kleinflächige Verschiebe-Rotationsplastik am Hals	86.76.14↔	Grossflächige Dehnungsplastik an Brustwand und Rücken
86.74.22↔	Kleinflächige Verschiebe-Rotationsplastik an Schulter und Oberarm	86.76.15↔	Grossflächige Dehnungsplastik an der Bauchregion
86.74.23↔	Kleinflächige Verschiebe-Rotationsplastik am Unterarm	86.76.16↔	Grossflächige Dehnungsplastik an der Leisten- und Genitalregion
86.74.25↔	Kleinflächige Verschiebe-Rotationsplastik an Brustwand und Rücken	86.76.17↔	Grossflächige Dehnungsplastik am Gesäss
86.74.26↔	Kleinflächige Verschiebe-Rotationsplastik an der Bauchregion	86.76.19↔	Grossflächige Dehnungsplastik, andere Lokalisation
86.74.27↔	Kleinflächige Verschiebe-Rotationsplastik an der Leisten- und Genitalregion	86.76.1a↔	Grossflächige Dehnungsplastik an Oberschenkel und Unterschenkel
86.74.28↔	Kleinflächige Verschiebe-Rotationsplastik am Gesäss	86.76.1b↔	Grossflächige Dehnungsplastik am Fuss
86.74.29↔	Kleinflächige Verschiebe-Rotationsplastik, an andere Lokalisationen	86.76.20↔	Grossflächige Verschiebe-Rotationsplastik am Kopf (ausser Lippe und Mund)
86.74.2a↔	Kleinflächige Verschiebe-Rotationsplastik an Oberschenkel und Unterschenkel	86.76.21↔	Grossflächige Verschiebe-Rotationsplastik am Hals
86.74.2b↔	Kleinflächige Verschiebe-Rotationsplastik am Fuss	86.76.22↔	Grossflächige Verschiebe-Rotationsplastik an Schulter und Oberarm
86.74.30↔	Kleinflächige Transpositionsplastik am Kopf (außer Lippe und Mund)	86.76.23↔	Grossflächige Verschiebe-Rotationsplastik am Unterarm
86.74.31↔	Kleinflächige Transpositionsplastik am Hals	86.76.24↔	Grossflächige Verschiebe-Rotationsplastik an Brustwand und Rücken
86.74.32↔	Kleinflächige Transpositionsplastik an Schulter und Oberarm	86.76.25↔	Grossflächige Verschiebe-Rotationsplastik an der Bauchregion
86.74.33↔	Kleinflächige Transpositionsplastik am Unterarm	86.76.26↔	Grossflächige Verschiebe-Rotationsplastik an der Leisten- und Genitalregion
86.74.34↔	Kleinflächige Transpositionsplastik an Brustwand und Rücken	86.76.27↔	Grossflächige Verschiebe-Rotationsplastik am Gesäss
86.74.35↔	Kleinflächige Transpositionsplastik an der Bauchregion	86.76.28↔	Grossflächige Verschiebe-Rotationsplastik an Oberschenkel und Unterschenkel
86.74.36↔	Kleinflächige Transpositionsplastik an der Leisten- und Genitalregion	86.76.29↔	Grossflächige Verschiebe-Rotationsplastik, andere Lokalisation
86.74.37↔	Kleinflächige Transpositionsplastik am Gesäss	86.76.2a↔	Grossflächige Verschiebe-Rotationsplastik am Fuss
86.74.38↔	Kleinflächige Transpositionsplastik an Oberschenkel und Unterschenkel	86.76.30↔	Grossflächige Transpositionsplastik am Kopf (ausser Lippe und Mund)
86.74.39↔	Kleinflächige Transpositionsplastik, an andere Lokalisationen	86.76.31↔	Grossflächige Transpositionsplastik am Hals
86.74.3a↔	Kleinflächige Transpositionsplastik am Fuss	86.76.32↔	Grossflächige Transpositionsplastik an Schulter und Oberarm
86.74.40↔	Kleinflächige Insellappenplastik am Kopf (außer Lippe und Mund)	86.76.33↔	Grossflächige Transpositionsplastik am Unterarm
86.74.41↔	Kleinflächige Insellappenplastik am Hals	86.76.34↔	Grossflächige Transpositionsplastik an Brustwand und Rücken
86.74.42↔	Kleinflächige Insellappenplastik an Schulter und Oberarm	86.76.35↔	Grossflächige Transpositionsplastik an der Bauchregion
86.74.43↔	Kleinflächige Insellappenplastik am Unterarm	86.76.36↔	Grossflächige Transpositionsplastik an der Leisten- und Genitalregion
86.74.44↔	Kleinflächige Insellappenplastik an Brustwand und Rücken	86.76.37↔	Grossflächige Transpositionsplastik am Gesäss
86.74.45↔	Kleinflächige Insellappenplastik an der Bauchregion	86.76.38↔	Grossflächige Transpositionsplastik an Oberschenkel und Unterschenkel
86.74.46↔	Kleinflächige Insellappenplastik an der Leisten- und Genitalregion	86.76.39↔	Grossflächige Transpositionsplastik, andere Lokalisation
86.74.47↔	Kleinflächige Insellappenplastik am Gesäss	86.76.3a↔	Grossflächige Transpositionsplastik am Fuss
86.74.48↔	Kleinflächige Insellappenplastik an Oberschenkel und Unterschenkel	86.76.40↔	Grossflächige Insellappenplastik am Kopf (ausser Lippe und Mund)
86.74.49↔	Kleinflächige Insellappenplastik, an andere Lokalisationen	86.76.41↔	Grossflächige Insellappenplastik am Hals
86.74.4a↔	Kleinflächige Insellappenplastik am Fuss	86.76.42↔	Grossflächige Insellappenplastik an Schulter und Oberarm
86.74.99↔	Anbringen von gestieltem oder freiem Lappen an andere Lokalisationen, sonstige	86.76.43↔	Grossflächige Insellappenplastik am Unterarm
86.75.10↔	Revision von gestieltem oder freiem Lappen oder freiem Hauttransplantat des Kopfes	86.76.44↔	Grossflächige Insellappenplastik an Brustwand und Rücken
86.75.11↔	Revision von gestieltem oder freiem Lappen oder freiem Hauttransplantat des Halses	86.76.45↔	Grossflächige Insellappenplastik an der Bauchregion
86.75.12↔	Revision von gestieltem oder freiem Lappen oder freiem Hauttransplantat von Schulter und Oberarm	86.76.46↔	Grossflächige Insellappenplastik an der Leisten- und Genitalregion
86.75.13↔	Revision von gestieltem oder freiem Lappen oder freiem Hauttransplantat des Unterarmes	86.76.47↔	Grossflächige Insellappenplastik am Gesäss
86.75.14↔	Revision von gestieltem oder freiem Lappen oder freiem Hauttransplantat der Hand	86.76.48↔	Grossflächige Insellappenplastik an Oberschenkel und Unterschenkel
86.75.15↔	Revision von gestieltem oder freiem Lappen oder freiem Hauttransplantat der Brustwand und Rücken	86.76.49↔	Grossflächige Insellappenplastik, andere Lokalisation
86.75.16↔	Revision von gestieltem oder freiem Lappen oder freiem Hauttransplantat der Bauchregion	86.76.4a↔	Grossflächige Insellappenplastik am Fuss
86.75.17↔	Revision von gestieltem oder freiem Lappen oder freiem Hauttransplantat der unteren Extremität	86.76.99↔	Anbringen von gestieltem oder freiem Lappen an anderen Lokalisationen, grossflächig, sonstige
86.75.19↔	Revision von gestieltem oder freiem Lappen oder freiem Hauttransplantat anderer Lokalisation	86.77.10↔	Sonstige lokale Lappenplastik am Kopf (außer Lippe und Mund)
86.75.99↔	Revision von gestieltem oder freiem Lappen, sonstige	86.77.11↔	Sonstige lokale Lappenplastik am Hals
		86.77.12↔	Sonstige lokale Lappenplastik an Schulter und Oberarm
		86.77.13↔	Sonstige lokale Lappenplastik am Unterarm
		86.77.14↔	Sonstige lokale Lappenplastik an Brustwand und Rücken
		86.77.15↔	Sonstige lokale Lappenplastik an der Bauchregion
		86.77.16↔	Sonstige lokale Lappenplastik an der Leisten- und Genitalregion
		86.77.17↔	Sonstige lokale Lappenplastik am Gesäss
		86.77.18↔	Sonstige lokale Lappenplastik an Oberschenkel und Unterschenkel
		86.77.19↔	Sonstige lokale Lappenplastik, an andere Lokalisationen

86.77.1a↔	Sonstige lokale Lappenplastik am Fuss	86.91↔	Exzision von Haut zur Transplantation
86.78.10↔	Anbringen von freiem Lappen mit mikrovaskulärer Anastomosierung am Kopf (außer Lippe und Mund)	86.93.10↔	Einsetzen eines Gewebeexpanders am Kopf
86.78.11↔	Anbringen von freiem Lappen mit mikrovaskulärer Anastomosierung am Hals	86.93.11↔	Einsetzen eines Gewebeexpanders am Hals
86.78.12↔	Anbringen von freiem Lappen mit mikrovaskulärer Anastomosierung an Schulter und Oberarm	86.93.12↔	Einsetzen eines Gewebeexpanders an Schulter und Oberarm
86.78.13↔	Anbringen von freiem Lappen mit mikrovaskulärer Anastomosierung am Unterarm	86.93.13↔	Einsetzen eines Gewebeexpanders am Unterarm
86.78.14↔	Anbringen von freiem Lappen mit mikrovaskulärer Anastomosierung an Brustwand und Rücken	86.93.14↔	Einsetzen eines Gewebeexpanders an der Hand
86.78.15↔	Anbringen von freiem Lappen mit mikrovaskulärer Anastomosierung an Bauchregion	86.93.15↔	Einsetzen eines Gewebeexpanders an Brustwand und Rücken
86.78.16↔	Anbringen von freiem Lappen mit mikrovaskulärer Anastomosierung an der Leisten- und Genitalregion	86.93.16↔	Einsetzen eines Gewebeexpanders an der Bauchregion
86.78.17↔	Anbringen von freiem Lappen mit mikrovaskulärer Anastomosierung am Gesäss	86.93.18↔	Einsetzen eines Gewebeexpanders an der unteren Extremität
86.78.18↔	Anbringen von freiem Lappen mit mikrovaskulärer Anastomosierung an der unteren Extremität	86.93.99↔	Einsetzen eines Gewebeexpanders, sonstige
86.78.19↔	Anbringen von freiem Lappen mit mikrovaskulärer Anastomosierung an andere Lokalisation	92.27.00↔	Implantation oder Einsetzen radioaktiver Elemente (Brachytherapie mit umschlossenen Radionukliden), Körperoberfläche, sonstiger oder n.n.bez. Applikationsort
86.78.20↔	Anbringen von gestieltem regionalem Lappen oder gestieltem Fernlappen am Kopf (außer Lippe und Mund)	92.27.10↔	Implantation oder Einsetzen radioaktiver Elemente (Brachytherapie mit umschlossenen Radionukliden), weibliche Geschlechtsorgane, n.n.bez.
86.78.21↔	Anbringen von gestieltem regionalem Lappen oder gestieltem Fernlappen am Hals	92.27.11↔	Implantation oder Einsetzen radioaktiver Elemente (Brachytherapie mit umschlossenen Radionukliden), intrauterin
86.78.22↔	Anbringen von gestieltem regionalem Lappen oder gestieltem Fernlappen an Schulter und Oberarm	92.27.12↔	Implantation oder Einsetzen radioaktiver Elemente (Brachytherapie mit umschlossenen Radionukliden), intravaginal
86.78.23↔	Anbringen von gestieltem regionalem Lappen oder gestieltem Fernlappen am Unterarm	92.27.13↔	Implantation oder Einsetzen radioaktiver Elemente (Brachytherapie mit umschlossenen Radionukliden), intrauterin und intravaginal kombiniert
86.78.24↔	Anbringen von gestieltem regionalem Lappen oder gestieltem Fernlappen an Brustwand und Rücken	92.27.21↔	Implantation oder Einsetzen radioaktiver Elemente (Brachytherapie mit umschlossenen Radionukliden), Körperoberfläche
86.78.25↔	Anbringen von gestieltem regionalem Lappen oder gestieltem Fernlappen an die Bauchregion	92.27.22↔	Implantation oder Einsetzen radioaktiver Elemente (Brachytherapie mit umschlossenen Radionukliden), intrakavitär
86.78.26↔	Anbringen von gestieltem regionalem Lappen oder gestieltem Fernlappen an der Leisten- und Genitalregion	92.27.23↔	Implantation oder Einsetzen radioaktiver Elemente (Brachytherapie mit umschlossenen Radionukliden), intraluminal
86.78.27↔	Anbringen von gestieltem regionalem Lappen oder gestieltem Fernlappen am Gesäss	92.27.30↔	Implantation oder Einsetzen radioaktiver Elemente (Brachytherapie mit umschlossenen Radionukliden), Gefäss n.n.bez.
86.78.28↔	Anbringen von gestieltem regionalem Lappen oder gestieltem Fernlappen an der unteren Extremität	92.27.31↔	Implantation oder Einsetzen radioaktiver Elemente (Brachytherapie mit umschlossenen Radionukliden), Koronargefäss
86.78.29↔	Anbringen von gestieltem regionalem Lappen oder gestieltem Fernlappen an andere Lokalisation	92.27.39↔	Implantation oder Einsetzen radioaktiver Elemente (Brachytherapie mit umschlossenen Radionukliden), sonstiges Gefäss
86.78.40↔	Anbringen von sonstigem gestielten oder freien Lappen am Kopf (außer Lippe und Mund)	92.27.40↔	Implantation oder Einsetzen radioaktiver Elemente (Brachytherapie mit umschlossenen Radionukliden), intraoperativ
86.78.41↔	Anbringen von sonstigem gestielten oder freien Lappen am Hals	92.27.70↔	Radioaktive Moulagen, n.n.bez.
86.78.42↔	Anbringen von sonstigem gestielten oder freien Lappen an Schulter und Oberarm	92.27.71↔	Radioaktive Moulagen, Konstruktion und Applikation von oberflächlichen radioaktiven Moulagen
86.78.43↔	Anbringen von sonstigem gestielten oder freien Lappen am Unterarm	92.27.72↔	Radioaktive Moulagen, Konstruktion und Applikation von nicht auf der Körperoberfläche verwendeten Applikatoren
86.78.44↔	Anbringen von sonstigem gestielten oder freien Lappen an Brustwand und Rücken	92.27.73↔	Radioaktive Moulagen, Konstruktion und Applikation von Augenapplikatoren
86.78.45↔	Anbringen von sonstigem gestielten oder freien Lappen an die Bauchregion	92.27.79↔	Radioaktive Moulagen, sonstige
86.78.46↔	Anbringen von sonstigem gestielten oder freien Lappen an der Leisten- und Genitalregion	92.28.00↔	Injektion, Instillation oder orale Gabe von Radioisotopen, n.n.bez.
86.78.47↔	Anbringen von sonstigem gestielten oder freien Lappen am Gesäss	92.28.01↔	Instillation von offenen Radionukliden in Gelenke
86.78.48↔	Anbringen von sonstigem gestielten oder freien Lappen an der unteren Extremität	92.28.02↔	Radiojodtherapie bis 1,2 GBq I-131, ohne Gabe von rekombinantem Thyreotropin (rh-TSH)
86.78.49↔	Anbringen von sonstigem gestielten oder freien Lappen an andere Lokalisation	92.28.03↔	Radiojodtherapie bis 1,2 GBq I-131, mit Gabe von rekombinantem Thyreotropin (rh-TSH)
86.83.11↔	Gewebereduktionsplastik an Kopf und Hals	92.28.04↔	Radiojodtherapie über 1,2 bis unter 5 GBq I-131, ohne Gabe von rekombinantem Thyreotropin (rh-TSH)
86.83.12↔	Gewebereduktionsplastik an Schulter und Oberarm	92.28.05↔	Radiojodtherapie über 1,2 bis unter 5 GBq I-131, mit Gabe von rekombinantem Thyreotropin (rh-TSH)
86.83.13↔	Gewebereduktionsplastik an Unterarm	92.28.06↔	Radiojodtherapie mit 5 und mehr GBq I-131, ohne Gabe von rekombinantem Thyreotropin (rh-TSH)
86.83.14↔	Gewebereduktionsplastik an Hand	92.28.07↔	Radiojodtherapie mit 5 und mehr GBq I-131, mit Gabe von rekombinantem Thyreotropin (rh-TSH)
86.83.1a↔	Gewebereduktionsplastik am Bauch	92.28.11↔	Therapie mit offenen Radionukliden bei Knochenmetastasen
86.83.1b↔	Gewebereduktionsplastik an Rücken oder Flanke	92.28.13↔	Radiorezeptortherapie mit DOTA-konjugierten Somatostatin-Analoga
86.83.1c↔	Gewebereduktionsplastik gleichzeitig Bauch, Flanke sowie Rücken	92.28.20↔	Radioimmuntherapie mit 90Y-Ibritumomab-Tiuxetan, parenteral
86.83.1d↔	Gewebereduktionsplastik an der Leisten- und Genitalregion	92.28.21↔	Gabe von Jod-131-MIBG (Metajodbenzylguanidin) parenteral
86.83.1e↔	Gewebereduktionsplastik am Gesäss	92.28.22↔	Radioimmuntherapie mit Iod 131 [I-131] tositumomab, parenteral
86.83.1f↔	Gewebereduktionsplastik an Oberschenkel	92.28.23↔	Radioimmuntherapie mit sonstigen Antikörpern, parenteral
86.83.1g↔	Gewebereduktionsplastik an Unterschenkel und Fuss		

92.28.31↔	Selektive intravaskuläre Radiochemoembolisation mit I-131-Lipiodol	92.29.32↔	Interstitielle Brachytherapie mit Implantation von permanenten Strahlern, von 11 bis 15 Quellen
92.28.32↔	Selektive intravaskuläre Radionuklidtherapie (SIRT) durch Embolisation von Yttrium-90-markierten Mikrosphären	92.29.33↔	Interstitielle Brachytherapie mit Implantation von permanenten Strahlern, von 16 bis 20 Quellen
92.28.33↔	Endovaskuläre Brachytherapie mit Rhenium-188	92.29.34↔	Interstitielle Brachytherapie mit Implantation von permanenten Strahlern, von 21 bis 25 Quellen
92.28.99↔	Injektion, Instillation oder orale Gabe von Radioisotopen, sonstige	92.29.35↔	Interstitielle Brachytherapie mit Implantation von permanenten Strahlern, von 26 bis 30 Quellen
92.29.11↔	Interstitielle Brachytherapie mit Implantation von entfernbaren Strahlern in einer Ebene, niedrige Dosisleistung	92.29.36↔	Interstitielle Brachytherapie mit Implantation von permanenten Strahlern, von 31 bis 35 Quellen
92.29.12↔	Interstitielle Brachytherapie mit Implantation von entfernbaren Strahlern in einer Ebene, gepulste Dosisleistung (Pulsed dose rate)	92.29.37↔	Interstitielle Brachytherapie mit Implantation von permanenten Strahlern, von 36 bis 40 Quellen
92.29.13↔	Interstitielle Brachytherapie mit Implantation von entfernbaren Strahlern in einer Ebene, hohe Dosisleistung	92.29.38↔	Interstitielle Brachytherapie mit Implantation von permanenten Strahlern, von 41 bis 45 Quellen
92.29.19↔	Interstitielle Brachytherapie mit Implantation von entfernbaren Strahlern in einer Ebene, sonstige	92.29.39↔	Interstitielle Brachytherapie mit Implantation von permanenten Strahlern, von 46 bis 50 Quellen
92.29.21↔	Interstitielle Brachytherapie mit Volumenimplantation von entfernbaren Strahlern in mehreren Ebenen, niedrige Dosisleistung	92.29.3a↔	Interstitielle Brachytherapie mit Implantation von permanenten Strahlern, von 51 bis 55 Quellen
92.29.22↔	Interstitielle Brachytherapie mit Volumenimplantation von entfernbaren Strahlern in mehreren Ebenen, gepulste Dosisleistung (Pulsed dose rate)	92.29.3b↔	Interstitielle Brachytherapie mit Implantation von permanenten Strahlern, von 56 bis 60 Quellen
92.29.23↔	Interstitielle Brachytherapie mit Volumenimplantation von entfernbaren Strahlern in mehreren Ebenen, hohe Dosisleistung	92.29.3c↔	Interstitielle Brachytherapie mit Implantation von permanenten Strahlern, von 61 bis 65 Quellen
92.29.24↔	Brachytherapie mit Implantation von entfernbaren Strahlern in mehreren Ebenen, hohe Dosisleistung, intraoperativ	92.29.3d↔	Interstitielle Brachytherapie mit Implantation von permanenten Strahlern, von 66 bis 70 Quellen
92.29.29↔	Interstitielle Brachytherapie mit Volumenimplantation von entfernbaren Strahlern in mehreren Ebenen, sonstige	92.29.3e↔	Interstitielle Brachytherapie mit Implantation von permanenten Strahlern, von 71 und mehr Quellen
92.29.31↔	Interstitielle Brachytherapie mit Implantation von permanenten Strahlern, bis 10 Quellen		

Prozedur B17-8

04.5x.10↔	Transplantation von extrakraniellen Hirnnerven	86.69.16↔	Kleinflächige Spalthauttransplantation an der Bauchregion
04.5x.11↔	Transplantation von Plexus brachialis und Nerven der Schulter	86.69.17↔	Kleinflächige Spalthauttransplantation an die Leisten- und Genitalregion
04.5x.12↔	Transplantation von Nerven des Armes und der Hand	86.69.18↔	Kleinflächige Spalthauttransplantation an Oberschenkel und Unterschenkel
04.5x.13↔	Transplantation von Nerven des Rumpfes und der unteren Extremität	86.69.19↔	Kleinflächige Spalthauttransplantation an andere Lokalisation
04.76↔	Plastische Rekonstruktion einer alten traumatischen Verletzung an kranialen und peripheren Nerven	86.69.1a↔	Kleinflächige Spalthauttransplantation am Fuss
04.79.10↔	Transplantation und Transposition eines extrakraniellen Hirnnerven mit epineuraler Naht	86.69.20↔	Grossflächige Spalthauttransplantation am Kopf (ausser Lippe und Mund)
04.79.11↔	Transplantation und Transposition des Plexus brachialis mit epineuraler Naht	86.69.21↔	Grossflächige Spalthauttransplantation am Hals
04.79.12↔	Transplantation und Transposition von Nerven der Schulter mit epineuraler Naht	86.69.22↔	Grossflächige Spalthauttransplantation an Schulter und Oberarm
04.79.13↔	Transplantation und Transposition eines Nerven des Armes und der Hand mit epineuraler Naht	86.69.23↔	Grossflächige Spalthauttransplantation am Unterarm
04.79.14↔	Transplantation und Transposition von Nerven des Rumpfes und der unteren Extremität mit epineuraler Naht	86.69.25↔	Grossflächige Spalthauttransplantation an Brustwand und Rücken
04.79.20↔	Transplantation und Transposition eines Nerven mit interfazikulärer Naht	86.69.26↔	Grossflächige Spalthauttransplantation an der Bauchregion
04.79.21↔	Transplantation und Transposition eines extrakraniellen Hirnnerven mit interfazikulärer Naht	86.69.27↔	Grossflächige Spalthauttransplantation an der Leisten- und Genitalregion
04.79.22↔	Transplantation und Transposition des Plexus brachialis mit interfazikulärer Naht	86.69.28↔	Grossflächige Spalthauttransplantation am Gesäss
04.79.23↔	Transplantation und Transposition von Nerven der Schulter mit interfazikulärer Naht	86.69.29↔	Grossflächige Spalthauttransplantation, andere Lokalisation
04.79.24↔	Transplantation und Transposition eines Nerven des Armes und der Hand mit interfazikulärer Naht	86.69.2a↔	Grossflächige Spalthauttransplantation an Oberschenkel und Unterschenkel
04.79.25↔	Transplantation und Transposition von Nerven des Rumpfes und der unteren Extremität mit interfazikulärer Naht	86.69.2b↔	Grossflächige Spalthauttransplantation am Fuss
86.69.10↔	Kleinflächige Spalthauttransplantation an den Kopf (außer Lippe und Mund)	86.88.50↔	Anlage oder Wechsel eines Systems zur Vakuumversiegelung, tiefreichend, an Knochen und Gelenken der Extremitäten
86.69.11↔	Kleinflächige Spalthauttransplantation an den Hals	86.88.51↔	Anlage oder Wechsel eines Systems zur Vakuumversiegelung, tiefreichend, an Thorax, Mediastinum und Sternum
86.69.12↔	Kleinflächige Spalthauttransplantation an Schulter und Oberarm	86.88.52↔	Anlage oder Wechsel eines Systems zur Vakuumversiegelung, am offenen Abdomen
86.69.13↔	Kleinflächige Spalthauttransplantation an den Unterarm	86.88.53↔	Anlage oder Wechsel eines Systems zur Vakuumversiegelung, endorektal
86.69.15↔	Kleinflächige Spalthauttransplantation an Brustwand und Rücken	86.88.59↔	Anlage oder Wechsel eines Systems zur Vakuumversiegelung, an Haut und Unterhaut oder sonstigen Lokalisationen

ADRG B20 **Kraniotomie oder grosse Wirbelsäulen-Operation**

Mindestens eine Prozedur in Tabelle B20-3

DRG B20A **Kraniotomie oder grosse Wirbelsäulen-Operation und Intensivmedizinische Komplexbehandlung > 196/184 Aufwandspunkte**

Mindestens eine Prozedur in Tabelle B20-4

DRG B20B **Kraniotomie oder grosse Wirbelsäulen-Operation mit komplexer Prozedur oder komplexer Diagnose, Alter < 16 Jahre oder mit intraoperativem neurophysiologischen Monitoring**

(Mindestens eine Prozedur in Tabelle B20-5 und Prozedur in Tabelle B20-6 oder mindestens eine Prozedur in Tabelle B20-7 oder Hauptdiagnose in Tabelle B20-1) und (Alter < 16 Jahre oder Prozedur in Tabelle B20-8 oder Hauptdiagnose in Tabelle B20-1)

DRG B20C **Kraniotomie oder grosse Wirbelsäulen-Operation mit komplexer Prozedur oder komplexer Diagnose, Alter > 15 Jahre**

Mindestens eine Prozedur in Tabelle B20-5 und Prozedur in Tabelle B20-6 oder mindestens eine Prozedur in Tabelle B20-7 oder Hauptdiagnose in Tabelle B20-1

DRG B20D **Kraniotomie oder grosse Wirbelsäulen-Operation, Alter < 3 Jahre oder mit bestimmter Diagnose**

Alter < 3 Jahre oder keine Hauptdiagnose in Tabelle B20-2

DRG B20E **Kraniotomie oder grosse Wirbelsäulen-Operation, Alter > 2 Jahre**

Hauptdiagnose B20-1

I60.0	SubarachBlutung, von Karotissiphon/-bifurkation ausgeh	I61.0	Intrazereb Blutung Großhirnhemisphäre, subkortikal
I60.1	SubarachBlutung, von A cerebri media ausgehend	I61.1	Intrazereb Blutung Großhirnhemisphäre, kortikal
I60.2	SubarachBlutung, von A communicans ant ausgehend	I61.2	Intrazereb Blutung Großhirnhemisphäre, nnbez
I60.3	SubarachBlutung, von A communicans post ausgehend	I61.3	Intrazerebrale Blutung Hirnstamm
I60.4	SubarachBlutung, von A basilaris ausgehend	I61.4	Intrazerebrale Blutung Kleinhirn
I60.5	SubarachBlutung, von A vertebralis ausgehend	I61.5	Intrazerebrale intraventrikuläre Blutung
I60.6	SubarachBlutung, von sonst intrakran Aa ausgehend	I61.6	Intrazerebrale Blutung an mehreren Lok
I60.7	SubarachBlutung, von nnbez intrakran A ausgehend	I61.8	Sonstige intrazerebrale Blutung
I60.8	Sonstige Subarachnoidalblutung	I61.9	Intrazerebrale Blutung, nnbez
I60.9	Subarachnoidalblutung, nnbez		

Hauptdiagnose B20-2

I62.00	Subdurale Blutung (nichttraumatisch): Akut	S06.23	Multiple intrazerebrale u zerebellare Hämatome
I62.01	Subdurale Blutung (nichttraumatisch): Subakut	S06.28	Sonstige diffuse Hirn-/Kleinhirnverletzungen
I62.02	Subdurale Blutung (nichttraumatisch): Chronisch	S06.30	Umschriebene Hirn-/Kleinhirnverletzung, nnbez
I62.09	Subdurale Blutung (nichttraumatisch): N.n.b	S06.31	Umschriebene Hirnkontusion
S02.0	Schädeldachfraktur	S06.32	Umschriebene Kleinhirnkontusion
S02.1	Schädelbasisfraktur	S06.33	Umschriebenes zerebrales Hämatom
S02.3	Fraktur Orbitaboden	S06.34	Umschriebenes zerebellares Hämatom
S02.7	Multiple Frakturen Schädel- u Gesichtsschädelknochen	S06.38	Sonst umschriebene Hirn-/Kleinhirnverletzungen
S02.8	Frakturen sonst Schädel- u Gesichtsschädelknochen	S06.4	Epidurale Blutung
S02.9	Fraktur Schädel- u Gesichtsschädelknochen, Teil nnbez	S06.5	Traumatische subdurale Blutung
S06.0	Gehirnerschütterung	S06.6	Traumatische subarachnoidale Blutung
S06.1	Traumatisches Hirnödem	S06.8	Sonstige intrakranielle Verletzungen
S06.20	Diffuse Hirn- u Kleinhirnverletzung, nnbez	S06.9	Intrakranielle Verletzung, nnbez

Prozedur B20-3

00.65.00↔	Perkutanes Einsetzen von sonstigem(n) intrakraniellen vaskulären Stent(s), n.n.bez.	01.12.99↔	Offene Biopsie an den Hirnhäuten, sonstige
00.65.11↔	Perkutanes transluminale Einsetzen von intrakraniellen vaskulären Mikrostent(s)	01.14.00↔	Offene Biopsie am Gehirn, n.n.bez.
00.65.99↔	Perkutanes Einsetzen von sonstigem(n) intrakraniellen vaskulären Stent(s), sonstige	01.14.10↔	Stereotaktische offene Biopsie am Gehirn
01.12.00↔	Offene Biopsie an den Hirnhäuten, n.n.bez.	01.14.99↔	Offene Biopsie am Gehirn, sonstige
01.12.10↔	Stereotaktische offene Biopsie an den Hirnhäuten	01.15↔	Biopsie am Schädel
		01.21↔	Inzision und Drainage an den kranialen Sinus
		01.22↔	Entfernen der Elektrode(n) eines intrakraniellen Neurostimulators



01.23.00↔	Rekraniotomie, n.n.bez.	01.29.99↔	Revision ohne Ersatz von Katheter(n) aus Schädelhöhle oder Hirngewebe, sonstige
01.23.10↔	Rekraniotomie mit Einbringen einer Drainage	01.31.00↔	Inzision an den Hirnhäuten, n.n.bez.
01.23.20↔	Rekraniotomie mit Entfernen von alloplastischem Material oder Medikamententrägers aus dem Schädelknochen	01.31.10↔	Inzision an den Hirnhäuten zur Entleerung eines subduralen Hämatoms (Hygroms)
01.23.21↔	Rekraniotomie mit Entfernen von alloplastischem Material oder Medikamententräger aus dem Epiduralraum	01.31.11↔	Inzision an den Hirnhäuten zur Entleerung eines subduralen Empyems
01.23.29↔	Rekraniotomie mit Entfernen von sonstigen Material	01.31.20↔	Inzision an den Hirnhäuten zur Drainage von subduraler und subarachnoidaler Flüssigkeit
01.23.99↔	Rekraniotomie, sonstige	01.31.99↔	Inzision an den Hirnhäuten, sonstige
01.24.00↔	Sonstige Kraniotomie, n.n.bez.	01.32.00↔	Lobotomie und Traktotomie, n.n.bez.
01.24.10↔	Sonstige Kraniotomie mit Dekompression	01.32.10↔	Lobotomie und Traktotomie, Zingulotomie
01.24.11↔	Sonstige Kraniotomie zur Entleerung eines epiduralen Hämatoms	01.32.11↔	Lobotomie und Traktotomie, Subpiale Transsektion
01.24.12↔	Sonstige Kraniotomie zur Entleerung eines epiduralen Empyems	01.32.12↔	Lobotomie und Traktotomie, Multiple Lobotomien
01.24.13↔	Sonstige Kraniotomie, Einlegen von alloplastischem Material oder Medikamententrägers in den Schädelknochen oder Epiduralraum	01.32.20↔	Lobotomie und Traktotomie, Stereotaktische Unterbrechung von Bahnsystemen
01.24.14↔	Sonstige Kraniotomie, Entfernung von alloplastischem Material oder Medikamententrägers aus Schädelknochen oder Epiduralraum	01.32.99↔	Lobotomie und Traktotomie, sonstige
01.24.15↔	Sonstige Kraniotomie, Entfernung eines Fremdkörpers aus Schädelknochen oder Epiduralraum	01.39.00↔	Sonstige Inzision am Gehirn, n.n.bez.
01.24.16↔	Sonstige Kraniotomie, sonstige Drainage epiduraler Flüssigkeit oder aus sonstigen Gründen	01.39.10↔	Sonstige Inzision am Gehirn zur Entleerung eines intrazerebralen Hämatoms
01.24.20↔	Kraniotomie der Kalotte als Zugang, n.n.bez.	01.39.11↔	Sonstige Inzision am Gehirn zur Entleerung eines intrazerebralen Abszesses
01.24.22↔	Stereotaktisch geführte Schädelöffnung über die Kalotte als Zugang	01.39.19↔	Sonstige Inzision am Gehirn, Entleerung von sonstiger intrazerebraler Flüssigkeit
01.24.29↔	Kraniotomie der Kalotte als Zugang, sonstige	01.39.20↔	Sonstige Inzision am Gehirn, Stereotaktische Entleerung eines intrakraniellen Hämatoms
01.24.30↔	Zugang zur Schädelbasis, n.n.bez.	01.39.21↔	Sonstige Inzision am Gehirn, Stereotaktische Entleerung eines intrakraniellen Abszesses
01.24.31↔	Zugang zur Schädelbasis, transoral	01.39.29↔	Sonstige Inzision am Gehirn, Stereotaktische Entleerung sonstiger intrakranieller Flüssigkeit
01.24.32↔	Zugang zur Schädelbasis, transoral mit Spaltung des weichen Gaumens	01.39.30↔	Sonstige Inzision am Gehirn, Entfernung eines intrazerebralen Fremdkörpers
01.24.33↔	Zugang zur Schädelbasis, transoral mit Spaltung des weichen sowie harten Gaumens	01.39.40↔	Anlegen einer externen Drainage am Liquorsystem (z.B. ventrikulär, zisternal, subdural)
01.24.34↔	Zugang zur Schädelbasis, transsphenoidal	01.39.41↔	Anlegen eines Reservoirs am Liquorsystem (z.B. ventrikulär, zisternal, subdural)
01.24.35↔	Zugang zur Schädelbasis, transethmoidal	01.39.42↔	Entfernen eines Reservoirs am Liquorsystem (z.B. ventrikulär, zisternal, subdural)
01.24.36↔	Zugang zur Schädelbasis, transmastoidal	01.39.50↔	Entfernung eines intrakraniellen Implantats
01.24.37↔	Zugang zur Schädelbasis, translabyrinthär	01.39.99↔	Sonstige Inzision am Gehirn, sonstige
01.24.38↔	Zugang zur Schädelbasis, transpyramidal	01.41↔	Operationen am Thalamus
01.24.39↔	Zugang zur Schädelbasis, sonstige	01.42↔	Operationen am Globus pallidum
01.24.3a↔	Zugang zur Schädelbasis, transkondylär	01.51.00↔	Exzision von Läsion oder Gewebe an den Hirnhäuten, n.n.bez.
01.24.3b↔	Zugang zur Schädelbasis, transorbital	01.51.10↔	Exzision von Tumorgewebe an den Hirnhäuten mit Präparation von infiltriertem Nachbar gewebe
01.24.3c↔	Zugang zur Schädelbasis, mit Le-Fort-I-Osteotomie	01.51.99↔	Exzision von Läsion oder Gewebe an den Hirnhäuten, sonstige
01.24.3d↔	Zugang zur Schädelbasis, transnasal-transcribiform	01.52.00↔	Hemisphärektomie, n.n.bez.
01.24.3e↔	Zugang zur Schädelbasis, transnasal-transclival	01.52.10↔	Hemisphärektomie, hirneigenes intrazerebrales Tumorgewebe
01.24.3f↔	Zugang zur Schädelbasis, transoral-transclival	01.52.11↔	Hemisphärektomie, nicht hirneigenes intrazerebrales Tumorgewebe
01.24.3g↔	Zugang zur Schädelbasis, transnasal-transpterygoidal	01.52.99↔	Hemisphärektomie, sonstige
01.24.99↔	Sonstige Kraniotomie, sonstige	01.53.00↔	Lobektomie am Gehirn, n.n.bez.
01.25.00↔	Sonstige Kraniektomie, n.n.bez.	01.53.10↔	Lobektomie am Gehirn, hirneigenes intrazerebrales Tumorgewebe
01.25.10↔	Sonstige Kraniektomie mit Dekompression	01.53.11↔	Lobektomie am Gehirn, nicht hirneigenes intrazerebrales Tumorgewebe
01.25.11↔	Sonstige Kraniektomie zur Entleerung eines epiduralen Hämatoms	01.53.99↔	Lobektomie am Gehirn, sonstige
01.25.12↔	Sonstige Kraniektomie zur Entleerung eines epiduralen Empyems	01.59.00↔	Sonstige Exzision oder Destruktion von Läsion oder Gewebe am Gehirn, n.n.bez.
01.25.13↔	Sonstige Kraniektomie zur Entfernung eines Fremdkörpers aus Schädelknochen oder Epiduralraum	01.59.10↔	Sonstige Exzision von hirneigenem intrazerebralen Tumorgewebe am Gehirn
01.25.14↔	Sonstige Kraniektomie mit Einlegen von alloplastischem Material oder eines Medikamententrägers in den Schädelknochen oder Epiduralraum	01.59.11↔	Sonstige Exzision von nicht hirneigenem intrazerebralen Tumorgewebe am Gehirn
01.25.19↔	Sonstige Kraniektomie zur Drainage epiduraler Flüssigkeit oder aus sonstigen Gründen	01.59.12↔	Sonstige Exzision von Läsion oder Gewebe am Gehirn, Débridement einer Kontusion am Gehirn
01.25.20↔	Sonstige Kraniektomie, Rekraniotomie mit Einbringen einer Drainage	01.59.19↔	Sonstige Exzision von Läsion oder Gewebe am Gehirn, sonstige
01.25.21↔	Sonstige Kraniektomie, Rekraniotomie zur Entfernung von alloplastischem Material oder eines Medikamententrägers aus dem Schädelknochen oder Epiduralraumes	01.59.20↔	Sonstige Destruktion von hirneigenem intrazerebralen Tumorgewebe am Gehirn
01.25.99↔	Sonstige Kraniektomie, sonstige	01.59.21↔	Sonstige Destruktion von nicht hirneigenem intrazerebralen Tumorgewebe am Gehirn
01.26↔	Einsetzen und Ersetzen eines Katheters in die Schädelhöhle oder Hirngewebe	01.59.29↔	Sonstige Destruktion von Läsion oder Gewebe am Gehirn, sonstige
01.29.00↔	Revision ohne Ersatz von Katheter(n) aus Schädelhöhle oder Hirngewebe, n.n.bez.		
01.29.10↔	Stereotaktische Revision ohne Ersatz von intrazerebralen Kathetern zur intraventrikulären Infusion		

01.59.99↔	Sonstige Exzision oder Destruktion von Läsion oder Gewebe am Gehirn, sonstige	02.51.13↔	EDS (Encephalo-duro-synangiose), Auflegen einer Arterie sowie invertierter Dura auf die Grosshirnrinde
01.6x.10↔	Exzision und Destruktion von Tumorgewebe an der Schädelbasis	02.51.14↔	EMS (Encephalo-myo-synangiose)
01.6x.11↔	Exzision und Destruktion von Tumorgewebe an der Kalotte	02.51.15↔	EGPS (Encephalo-galea-periost-synangiose)
01.6x.20↔	Exzision und Destruktion vom sonstigem erkrankten Gewebe an der Schädelbasis	02.51.99↔	Synangiose, sonstige
01.6x.21↔	Exzision und Destruktion von sonstigem erkrankten Gewebe an der Kalotte	02.91↔	Lösung von kortikalen Adhäsionen
01.6x.22↔	Exzision und Destruktion von sonstigem erkrankten Gewebe an der Kalotte mit Hirnhäuten	02.92↔	Plastische Rekonstruktion am Gehirn
02.01↔	Eröffnen einer Schädelnaht	02.93.00↔	Implantation oder Ersetzen der Elektrode(n) eines intrakraniellen Neurostimulators, n.n.bez.
02.02↔	Elevation von Frakturfragmenten vom Schädel	02.93.10↔	Implantation oder Ersetzen von temporären Mikroelektroden zur monolokulären Ableitung und Stimulation
02.03↔	Plastische Rekonstruktion am Schädel mit Knochenlappen	02.93.11↔	Implantation oder Ersetzen von temporären Mikroelektroden zur multilokulären Ableitung und Stimulation
02.04.00↔	Knochen transplantation an den Schädel, n.n.bez.	02.93.20↔	Implantation oder Ersetzen von permanenten Mikroelektroden zur monolokulären Ableitung und Stimulation
02.04.10↔	Knochen transplantation an den Schädel, Schädeldach	02.93.21↔	Implantation oder Ersetzen von permanenten Mikroelektroden zur multilokulären Ableitung und Stimulation
02.04.99↔	Knochen transplantation an den Schädel, sonstige	02.93.99↔	Implantation oder Ersetzen der Elektrode(n) eines intrakraniellen Neurostimulators, sonstige
02.05.00↔	Einsetzen einer Schädelknochenplatte, n.n.bez.	02.96↔	Einsetzen einer sphenoidalen Elektrode
02.05.10↔	Einsetzen eines CAD-Implantats an Hirnschädel ohne Beteiligung des Gesichtsschädels, einfacher Defekt	02.99.10↔	Stereotaktische Eingriffe am Liquorsystem
02.05.11↔	Einsetzen eines CAD-Implantats an Hirnschädel ohne Beteiligung des Gesichtsschädels, grosser oder komplexer Defekt	02.99.11↔	Stereotaktische Implantation und Explantation von radioaktivem Material als selbständiger Eingriff
02.05.20↔	Einsetzen eines CAD-Implantats an Hirnschädel mit Beteiligung von Orbita, Temporalregion oder frontalem Sinus, bis zu 2 Regionen	02.99.12↔	Stereotaktische Implantation von Gewebe an Schädel, Gehirn und Hirnhäuten
02.05.30↔	Einsetzen eines CAD-Implantats an Hirnschädel mit Beteiligung multipler Regionen des Gesichtsschädels, ab 3 Regionen	02.99.13↔	Stereotaktische Instillation von Medikamenten als selbständiger Eingriff
02.05.41↔	Wiedereinsetzen einer autologen Schädelknochenplatte	02.99.14↔	Stereotaktische Implantation, Revision oder Wechsel von intrazerebralen Kathetern zur intraventrikulären Infusion
02.05.99↔	Einsetzen einer Schädelknochenplatte, sonstige	02.99.20↔	Umwandlung eines Liquorshunts (oder Hirnwasserableitung) in eine Mehrfachableitung
02.06.00↔	Sonstige Osteoplastik am Schädel, n.n.bez.	02.99.29↔	Sonstige Revision und Entfernung von Liquorableitungen
02.06.10↔	Frontoorbitale Kranioplastik zur Verlagerung	02.99.30↔	Implantation oder Wechsel einer intrakraniellen Messsonde
02.06.20↔	Rekonstruktion des Hirnschädels ohne Beteiligung des Gesichtsschädels, mit einfachem Implantat (Knochenzement, alloplastisches Material)	02.99.31↔	Revision ohne Ersatz einer intrakraniellen Messsonde
02.06.30↔	Rekonstruktion von Hirn- und Gesichtsschädel, mit einfachem Implantat (Knochenzement, alloplastisches Material)	02.99.40↔	Implantation oder Wechsel einer Neuroprothese
02.06.99↔	Sonstige Osteoplastik am Schädel (Kranioplastik), sonstige	02.99.41↔	Revision ohne Ersatz einer Neuroprothese
02.07↔	Entfernen einer Schädelknochenplatte	02.99.50↔	Implantation und Entfernung eines Katheter-Ballon-Systems zur intrazerebralen Brachytherapie
02.11↔	Einfache Naht an der Dura mater des Gehirns	02.99.70↔	Revision ohne Ersatz der Elektroden eines intrakraniellen Neurostimulators, n.n.bez.
02.12.00↔	Sonstige Rekonstruktion an den Hirnhäuten, n.n.bez.	02.99.71↔	Revision ohne Ersatz der Elektroden eines intrakraniellen Neurostimulators, stereotaktisch, permanentes Einzelelektrodensystem zur Dauerstimulation
02.12.10↔	Sonstige Rekonstruktion an den Hirnhäuten ohne Kranioplastik	02.99.72↔	Revision ohne Ersatz der Elektroden eines intrakraniellen Neurostimulators, stereotaktisch, permanentes Mehrelektrodensystem zur Dauerstimulation
02.12.20↔	Sonstige Rekonstruktion an den Hirnhäuten mit Kranioplastik	02.99.79↔	Revision ohne Ersatz der Elektroden eines intrakraniellen Neurostimulators, sonstige
02.12.21↔	Sonstige Duraplastik mit Kranioplastik an der Konvexität	02.99.90↔	Sonstige stereotaktische Operationen an Schädel, Gehirn und Hirnhäuten
02.12.22↔	Sonstige Duraplastik mit Kranioplastik am kraniozervikalen Übergang	04.01.00↔	Exzision eines Akustikusneurinoms, n.n.bez.
02.12.31↔	Duraplastik an der Frontobasis mit gestieltem Lappen	04.01.10↔	Exzision eines Akustikusneurinoms durch Kraniotomie
02.12.99↔	Sonstige Rekonstruktion an den Hirnhäuten, sonstige	04.01.11↔	Exzision eines Akustikusneurinoms, Translabrynthärer Zugang
02.13↔	Ligatur eines Gefässes der Hirnhäute	04.01.99↔	Exzision eines Akustikusneurinoms, sonstige
02.14↔	Exzision am Plexus chorioideus	04.41↔	Dekompression an der Wurzel des N. trigeminus
02.2↔	Ventrikulostomie	07.13.00↔	Biopsie an der Hypophyse, transfrontaler Zugang, n.n.bez.
02.31↔	Ventrikelshunt zu Strukturen in Kopf und Hals	07.13.10↔	Geschlossene [perkutane] [Nadel-] Biopsie an der Hypophyse durch transfrontalen Zugang
02.32↔	Ventrikelshunt zum Kreislaufsystem	07.13.11↔	Offene Biopsie an der Hypophyse durch transfrontalen Zugang
02.33↔	Ventrikelshunt zur Thoraxhöhle	07.13.12↔	Stereotaktische Biopsie an der Hypophyse durch transfrontalen Zugang
02.34↔	Ventrikelshunt zu Bauchhöhle und Bauchorganen	07.13.99↔	Biopsie an der Hypophyse, transfrontaler Zugang, sonstige
02.35↔	Ventrikelshunt zum Harnwegssystem	07.14.00↔	Biopsie an der Hypophyse, transsphenoidaler Zugang, n.n.bez.
02.39↔	Sonstige Operationen zum Einrichten einer Ventrikeldrainage	07.14.10↔	Geschlossene [perkutane] [Nadel-] Biopsie an der Hypophyse durch transsphenoidalen Zugang
02.41.00↔	Spülung und Exploration eines Ventrikelshunts, n.n.bez.	07.14.11↔	Offene Biopsie an der Hypophyse durch transsphenoidalen Zugang
02.41.10↔	Spülung und Exploration eines Ventrikelshunts, zentraler Teil	07.14.12↔	Stereotaktische Biopsie an der Hypophyse durch transsphenoidalen Zugang
02.41.20↔	Spülung und Exploration eines Ventrikelshunts, peripherer Teil	07.14.99↔	Biopsie an der Hypophyse, transsphenoidaler Zugang, sonstige
02.41.99↔	Spülung und Exploration eines Ventrikelshunts, sonstige	07.15↔	Biopsie an der Hypophyse, nicht näher bezeichneter Zugang
02.42.00↔	Ersetzen eines Ventrikelshunts, n.n.bez.	07.17.00↔	Biopsie am Corpus pineale, n.n.bez.
02.42.10↔	Ersetzen eines Ventrikelshunts, zentraler Teil		
02.42.20↔	Ersetzen eines Ventrikelshunts, peripherer Teil		
02.42.99↔	Ersetzen eines Ventrikelshunts, sonstige		
02.43↔	Entfernen eines Ventrikelshunts		
02.51.00↔	Synangiose, n.n.bez.		
02.51.11↔	EDAS (Encephalo-duro-arterio-synangiose)		
02.51.12↔	EDS (Encephalo-duro-synangiose), Auflegen von invertierter Dura auf Grosshirnrinde		

07.17.10↔	Geschlossene [perkutane] [Nadel-] Biopsie am Corpus pineale	19.19.12↔	Malleo-Stapedotomie
07.17.11↔	Offene Biopsie am Corpus pineale	19.19.99↔	Sonstige Stapedektomie und Stapesplastiken, sonstige
07.17.12↔	Stereotaktische Biopsie am Corpus pineale	19.21↔	Revision einer Stapedotomie, Stapedektomie und Stapesplastik mit Inkus-Ersatz
07.17.99↔	Biopsie am Corpus pineale, sonstige	19.29.00↔	Sonstige Revision einer Stapedotomie, Stapedektomie und Stapesplastik, n.n. bez.
07.51↔	Exploration im Gebiet des Corpus pineale	19.29.10↔	Sonstige Revision einer Stapedotomie und Stapedektomie mit Stapes-Prothese
07.52↔	Inzision am Corpus pineale	19.29.11↔	Sonstige Revision einer Stapedotomie und Stapedektomie mit autogener Stapes-Prothese
07.53↔	Partielle Exzision des Corpus pineale	19.29.12↔	Sonstige Revision einer Stapedotomie und Stapedektomie mit alloplastischer Stapes-Prothese
07.54↔	Totale Exzision des Corpus pineale	19.29.13↔	Sonstige Revision einer Stapesplastik (ohne Inkus-Ersatz)
07.59↔	Sonstige Operationen am Corpus pineale	19.29.99↔	Sonstige Revision einer Stapedotomie, Stapedektomie und Stapesplastik, sonstige
07.61↔	Partielle Exzision der Hypophyse, transfrontaler Zugang	19.52↔	Tympanoplastik Typ II
07.62↔	Partielle Exzision an der Hypophyse, transsphenoidaler Zugang	19.53↔	Tympanoplastik Typ III
07.63↔	Partielle Exzision an der Hypophyse, nicht näher bezeichneter Zugang	19.54↔	Tympanoplastik Typ IV
07.64↔	Totale Exzision der Hypophyse, transfrontaler Zugang	19.55↔	Tympanoplastik Typ V
07.65↔	Totale Exzision der Hypophyse, transsphenoidaler Zugang	19.56.00↔	Tympanoplastik und Ossikuloplastik, n.n.bez.
07.68↔	Totale Exzision der Hypophyse, anderer näher bezeichneter Zugang	19.56.10↔	Tympanoplastik mit Antrotomie, Attikotomie, Attikoantrotomie oder Mastoidektomie, ohne Implantation einer Prothese oder mit Implantation eines autogenen Ossikels
07.69↔	Totale Exzision der Hypophyse, nicht näher bezeichneter Zugang	19.56.11↔	Tympanoplastik mit Antrotomie, Attikotomie, Attikoantrotomie oder Mastoidektomie, mit Implantation einer alloplastischen, alloptischen oder xenogenen Prothese
07.71↔	Exploration der Fossa hypophysialis	19.56.20↔	Tympanoplastik mit Anlage einer Ohrdrüsenhöhle (offene Kavität), ohne Implantation einer Prothese oder mit Implantation eines autogenen Ossikels
07.72↔	Inzision an der Hypophyse	19.56.21↔	Tympanoplastik mit Anlage einer Ohrdrüsenhöhle (offene Kavität), mit Implantation einer alloplastischen, alloptischen oder xenogenen Prothese
07.79↔	Sonstige Operation an der Hypophyse	19.56.99↔	Tympanoplastik und Ossikuloplastik, sonstige
16.01↔	Orbitotomie mit Knochenlappen	19.6↔	Revision einer Tympanoplastik
16.02↔	Orbitotomie mit Einsetzen eines orbitalen Implantats	20.23.00↔	Inzision am Mittelohr, n.n.bez.
16.09↔	Sonstige Orbitotomie	20.23.10↔	Antrotomie
16.51.00↔	Exenteration der Orbita mit Entfernen benachbarter Strukturen, n.n.bez.	20.23.11↔	Attikotomie
16.51.10↔	Exenteration der Orbita mit Entfernen benachbarter Strukturen, mit Erhalt der Lidhaut	20.23.12↔	Tympanotomie mit Abdichtung der runden und/oder ovalen Fenstermembran
16.51.11↔	Exenteration der Orbita mit Entfernen benachbarter Strukturen, ohne Erhalt der Lidhaut	20.23.13↔	Explorative Tympanotomie
16.51.99↔	Sonstige Exenteration der Orbita mit Entfernen benachbarter Strukturen	20.23.99↔	Inzision am Mittelohr, sonstige
16.52.00↔	Exenteration der Orbita mit therapeutischem Entfernen von Orbitaknochen, n.n.bez.	20.41↔	Einfache Mastoidektomie
16.52.10↔	Exenteration der Orbita mit therapeutischem Entfernen von Orbitaknochen, mit Erhalt der Lidhaut	20.42.00↔	Radikale Mastoidektomie, n.n.bez.
16.52.11↔	Exenteration der Orbita mit therapeutischem Entfernen von Orbitaknochen, ohne Erhalt der Lidhaut	20.42.10↔	Mastoidektomie, mit Freilegung des Fazialiskanals, ohne Dekompression des Nerven
16.52.99↔	Sonstige Exenteration der Orbita mit therapeutischem Entfernen von Orbitaknochen	20.42.11↔	Mastoidektomie, mit Freilegung des Fazialiskanals, mit Dekompression des Nerven
16.59.00↔	Sonstige Exenteration der Orbita, n.n.bez.	20.42.20↔	Mastoidektomie, subtotale Resektion des Felsenbeins (subtotale Petrosektomie), n.n.bez.
16.59.10↔	Sonstige Exenteration der Orbita, mit Erhalt der Lidhaut	20.42.21↔	Mastoidektomie, subtotale Resektion des Felsenbeins (subtotale Petrosektomie), ohne Obliteration
16.59.11↔	Sonstige Exenteration der Orbita, ohne Erhalt der Lidhaut	20.42.22↔	Mastoidektomie, subtotale Resektion des Felsenbeins (subtotale Petrosektomie), mit Obliteration von Fettgewebe
16.59.99↔	Sonstige Exenteration der Orbita, sonstige	20.42.23↔	Mastoidektomie, subtotale Resektion des Felsenbeins (subtotale Petrosektomie), mit Obliteration von Muskelgewebe
16.63↔	Revision einer Eukleationstasche mit Transplantat	20.42.24↔	Mastoidektomie, subtotale Resektion des Felsenbeins (subtotale Petrosektomie), mit Obliteration von Fett- und Muskelgewebe
16.64↔	Sonstige Revision einer Eukleationstasche	20.42.30↔	Mastoidektomie, partielle Resektion des Felsenbeins, n.n.bez.
16.66↔	Sonstige Revision einer Exenterationshöhle	20.42.31↔	Mastoidektomie, partielle Resektion des Felsenbeins, ohne Obliteration
18.71.00↔	Ohrmuschelaufbau, n.n.bez.	20.42.32↔	Mastoidektomie, partielle Resektion des Felsenbeins, mit Obliteration von Fettgewebe
18.71.10↔	Ohrmuschelaufbau, partiell, n.n.bez.	20.42.33↔	Mastoidektomie, partielle Resektion des Felsenbeins, mit Obliteration von Muskelgewebe
18.71.11↔	Ohrmuschelaufbau, partiell mit Gewebeexpander	20.42.34↔	Mastoidektomie, partielle Resektion des Felsenbeins, mit Obliteration von Fett- und Muskelgewebe
18.71.12↔	Ohrmuschelaufbau, partiell mit Galealappen	20.42.99↔	Radikale Mastoidektomie, sonstige
18.71.13↔	Ohrmuschelaufbau, partiell mit Knorpeltransplantat	20.51.00↔	Exzision einer Läsion am Mittelohr, n.n.bez.
18.71.14↔	Ohrmuschelaufbau, partiell mit mikrovaskulärem Lappen	20.51.10↔	Exzision einer Läsion an der Paukenhöhle
18.71.19↔	Ohrmuschelaufbau, partiell, sonstige	20.51.11↔	Exzision einer Läsion an der Pyramidenspitze
18.71.20↔	Ohrmuschelaufbau, total, n.n.bez.	20.51.12↔	Exzision einer Läsion an der Otobasis
18.71.21↔	Ohrmuschelaufbau, total mit Gewebeexpander	20.51.99↔	Exzision einer Läsion am Mittelohr, sonstige
18.71.22↔	Ohrmuschelaufbau, total mit Galealappen		
18.71.23↔	Ohrmuschelaufbau, total mit Knorpeltransplantat		
18.71.24↔	Ohrmuschelaufbau, total mit mikrovaskulärem Lappen		
18.71.29↔	Ohrmuschelaufbau, total, sonstige		
18.71.30↔	Implantation von alloplastischen Materialien beim Aufbau einer Ohrmuschel		
18.71.99↔	Ohrmuschelaufbau, sonstige		
19.11↔	Stapedektomie und Stapesplastik mit Einpassen einer Stapesprothese		
19.19.00↔	Sonstige Stapedektomie und Stapesplastiken, n.n.bez.		
19.19.10↔	Stapedotomie mit Einpassen einer autogenen Stapes-Prothese (Inkus-Stapedotomie)		
19.19.11↔	Stapedotomie mit Einpassen einer alloplastischen Stapes-Prothese (Inkus-Stapedotomie)		

20.79.00↔	Sonstige Inzision, Exzision und Destruktion am Innenohr, n.n.bez.	39.72.36↔	Perkutan-transluminale Embolisation einer Gefässmissbildung durch Mikrokatheter, Verwendung von 6 und mehr Mikrokathetern
20.79.10↔	Exzision einer Läsion am Labyrinth	39.72.99↔	Endovaskuläre plastische Rekonstruktion oder Okklusion von Gefässen am Kopf und Hals, sonstige
20.79.11↔	Kochleosacotomie	39.77.00↔	Perkutane transluminale und endovaskuläre Intervention an intrakraniell(en) Gefäss(en), n.n.bez.
20.79.20↔	Labyrinthektomie, transtympanal	39.77.10↔	Perkutane Ballonangioplastie an intrakraniell(en) Gefäss(en)
20.79.21↔	Labyrinthektomie, transmastoidal	39.77.20↔	Perkutane Bladeangioplastie an intrakraniell(en) Gefäss(en)
20.79.22↔	Labyrinthdestruktion, transtympanal	39.77.30↔	Perkutane Laserangioplastie an intrakraniell(en) Gefäss(en)
20.79.23↔	Labyrinthdestruktion, transmastoidal	39.77.40↔	Perkutane Atherektomie an intrakraniell(en) Gefäss(en)
20.79.99↔	Sonstige Inzision, Exzision und Destruktion am Innenohr, sonstige	39.77.60↔	Perkutane Thrombektomie an intrakraniell(en) Gefäss(en), n.n.bez.
20.92↔	Revision einer Mastoidektomie	39.77.61↔	Perkutane Rotationsthrombektomie an intrakraniell(en) Gefäss(en)
20.99.10↔	Implantation von Knochenverankerungen am Felsenbein, Mittel- oder Innenohr	39.77.62↔	Perkutane stentgestützte Thrombektomie an intrakraniell(en) Gefäss(en)
20.99.20↔	Verschluss einer Labyrinthfistel	39.77.69↔	Perkutane Thrombektomie an intrakraniell(en) Gefäss(en), sonstige
20.99.30↔	Entfernung eines Cochleaimplantats oder implantierbaren Hörgerätes	39.77.99↔	Perkutane transluminale endovaskuläre Intervention an intrakraniell(en) Gefäss(en), sonstige
20.99.99↔	Sonstige Operationen an Innen- und Mittelohr, sonstige	39.79.11↔	Endovaskuläre Implantation eines Grafts an Viszeralgefässen
22.51↔	Ethmoidotomie	39.79.12↔	Endovaskuläre Implantation eines Grafts an Gefässen des Beckens
22.52↔	Sphenoidotomie	39.79.13↔	Endovaskuläre Implantation eines Grafts an abdominalen Gefässen
22.63.00↔	Ethmoidektomie, n.n.bez.	39.79.19↔	Endovaskuläre Implantation eines Grafts an sonstigen Gefässen, sonstige
22.63.10↔	Ethmoidektomie von außen	39.79.21↔	Coil-Embolisation oder -Verschluss von Gefässen der oberen Extremitäten
22.63.11↔	Ethmoidektomie, endonasal oder transmaxillär	39.79.22↔	Coil-Embolisation oder -Verschluss der Aorta
22.63.99↔	Ethmoidektomie, sonstige	39.79.24↔	Coil-Embolisation oder -Verschluss von thorakalen Gefässen
22.64↔	Sphenoidektomie	39.79.25↔	Coil-Embolisation oder -Verschluss von viszeralen Gefässen
38.01↔	Inzision von intrakraniellen Gefässen	39.79.26↔	Coil-Embolisation oder -Verschluss von abdominalen Gefässen
38.31↔	Resektion von intrakraniellen Gefässen mit Anastomose	39.79.27↔	Coil-Embolisation oder -Verschluss von Gefässen der unteren Extremitäten
38.41↔	Resektion von intrakraniellen Blutgefässen mit Ersatz	39.79.28↔	Coil-Embolisation oder -Verschluss von spinalen Gefässen
38.61↔	Sonstige Exzision von intrakraniellen Gefässen	39.79.29↔	Coil-Embolisation oder -Verschluss von sonstigen Gefässen, sonstige
38.81↔	Sonstiger chirurgischer Verschluss von intrakraniellen Gefässen	39.79.30↔	Selektive Embolisation mit embolisierenden Flüssigkeiten von sonstigen Gefässen, n.n.bez.
39.28↔	Extrakraniell-intrakranieller Gefäss-Bypass	39.79.31↔	Selektive Embolisation mit embolisierenden Flüssigkeiten von Gefässen der oberen Extremitäten
39.2a↔	Intra-intrakranieller Gefäss-Bypass	39.79.32↔	Selektive Embolisation mit embolisierenden Flüssigkeiten der Aorta
39.51.00↔	Aneurysma-Clipping, n.n.bez.	39.79.34↔	Selektive Embolisation mit embolisierenden Flüssigkeiten von thorakalen Gefässen
39.51.11↔	Aneurysma-Clipping intrakraniell	39.79.35↔	Selektive Embolisation mit embolisierenden Flüssigkeiten von viszeralen Gefässen
39.51.99↔	Aneurysma-Clipping, sonstige	39.79.36↔	Selektive Embolisation mit embolisierenden Flüssigkeiten von abdominalen Gefässen
39.53↔	Verschluss einer arteriovenösen Fistel	39.79.38↔	Selektive Embolisation mit embolisierenden Flüssigkeiten von spinalen Gefässen
39.72.00↔	Endovaskuläre plastische Rekonstruktion oder Okklusion von Gefässen am Kopf und Hals, n.n.bez.	39.79.39↔	Selektive Embolisation mit embolisierenden Flüssigkeiten von sonstigen Gefässen, sonstige
39.72.10↔	Selektive Embolisation von intrakraniellen Gefässen, n.n.bez.	39.79.40↔	Selektive Embolisation mit ablösbaren Ballons von sonstigen Gefässen, n.n.bez.
39.72.11↔	Selektive Embolisation von intrakraniellen Gefässen mit Partikeln oder Metallspiralen	39.79.41↔	Selektive Embolisation mit ablösbaren Ballons von Gefässen der oberen Extremitäten
39.72.12↔	Selektive Embolisation von intrakraniellen Gefässen mit embolisierenden Flüssigkeiten, ablösbaren Ballons oder Schirmen	39.79.42↔	Selektive Embolisation mit ablösbaren Ballons der Aorta
39.72.13↔	Selektive Embolisation von intrakraniellen Gefässen durch Stents als Flow-Diverter	39.79.44↔	Selektive Embolisation mit ablösbaren Ballons von thorakalen Gefässen
39.72.14↔	Selektive Embolisation von intrakraniellen Gefässen mit adhäsivem Embolisat	39.79.45↔	Selektive Embolisation mit ablösbaren Ballons von viszeralen Gefässen
39.72.19↔	Selektive Embolisation von intrakraniellen Gefässen, sonstige	39.79.46↔	Selektive Embolisation mit ablösbaren Ballons von abdominalen Gefässen
39.72.20↔	Selektive Embolisation von extrakraniellen Gefässen des Kopfes und des Halses, n.n.bez.	39.79.47↔	Selektive Embolisation mit ablösbaren Ballons von spinalen Gefässen
39.72.21↔	Selektive Embolisation von extrakraniellen Gefässen des Kopfes und des Halses mit Partikeln oder Metallspiralen	39.79.48↔	Selektive Embolisation mit ablösbaren Ballons von Gefässen der unteren Extremitäten
39.72.22↔	Selektive Embolisation von extrakraniellen Gefässen des Kopfes und des Halses mit embolisierenden Flüssigkeiten, ablösbaren Ballons oder Schirmen	39.79.49↔	Selektive Embolisation mit ablösbaren Ballons von sonstigen Gefässen, sonstige
39.72.24↔	Selektive Embolisation von extrakraniellen Gefässen des Kopfes und des Halses mit adhäsivem Embolisat		
39.72.29↔	Selektive Embolisation von extrakraniellen Gefässen des Kopfes und des Halses, sonstige		
39.72.30↔	Perkutan-transluminale Embolisation einer Gefässmissbildung durch Mikrokatheter, n.n.bez.		
39.72.31↔	Perkutan-transluminale Embolisation einer Gefässmissbildung durch Mikrokatheter, Verwendung von einem Mikrokatheter		
39.72.32↔	Perkutan-transluminale Embolisation einer Gefässmissbildung durch Mikrokatheter, Verwendung von zwei Mikrokathetern		
39.72.33↔	Perkutan-transluminale Embolisation einer Gefässmissbildung durch Mikrokatheter, Verwendung von drei Mikrokathetern		
39.72.34↔	Perkutan-transluminale Embolisation einer Gefässmissbildung durch Mikrokatheter, Verwendung von vier Mikrokathetern		
39.72.35↔	Perkutan-transluminale Embolisation einer Gefässmissbildung durch Mikrokatheter, Verwendung von fünf Mikrokathetern		

39.79.50↔	Selektive Embolisation mit Schirmen von sonstigen Gefässen, n.n.bez.	76.92.21↔	Einsetzen von CAD-Implantat an Gesichtsschädel ohne Beteiligung des Hirnschädels, ab 3 Regionen
39.79.51↔	Selektive Embolisation mit Schirmen von Gefässen der oberen Extremitäten	76.92.30↔	Einsetzen eines CAD-Implantats an Maxilla, zur plastischen Rekonstruktion eines einfachen Defekts
39.79.52↔	Selektive Embolisation mit Schirmen der Aorta	76.92.31↔	Einsetzen eines CAD-Implantats an Maxilla, zur plastischen Rekonstruktion eines grossen oder komplexen Defekts
39.79.54↔	Selektive Embolisation mit Schirmen von thorakalen Gefässen	77.99.20↔	Totale Resektion eines Wirbelkörpers
39.79.55↔	Selektive Embolisation mit Schirmen von viszeralen Gefässen	77.99.40↔	Totale Knochenresektionen an Phalangen des Fusses
39.79.56↔	Selektive Embolisation mit Schirmen von abdominalen Gefässen	81.63.00↔	Spondylodese oder Reoperation einer Spondylodese von 4-8 Wirbeln, n.n.bez.
39.79.57↔	Selektive Embolisation mit Schirmen von Gefässen der unteren Extremitäten	81.63.10↔	Spondylodese von 4 - 6 Wirbeln, dorsal
39.79.58↔	Selektive Embolisation mit Schirmen von spinalen Gefässen	81.63.11↔	Spondylodese von 4 - 6 Wirbeln, dorsal und ventral kombiniert, interkorporell
39.79.59↔	Selektive Embolisation mit Schirmen von sonstigen Gefässen, sonstige	81.63.12↔	Spondylodese von 4 - 6 Wirbeln, ventral, interkorporell
39.79.60↔	Selektive Embolisation mit Partikeln von sonstigen Gefässen, n.n.bez.	81.63.13↔	Spondylodese von 4 - 6 Wirbeln, dorsal, dynamisch
39.79.61↔	Selektive Embolisation mit Partikeln von Gefässen der oberen Extremitäten	81.63.20↔	Spondylodese von 7 - 8 Wirbeln, dorsal
39.79.62↔	Selektive Embolisation mit Partikeln der Aorta	81.63.21↔	Spondylodese von 7 - 8 Wirbeln, dorsal und ventral kombiniert, interkorporell
39.79.64↔	Selektive Embolisation mit Partikeln von thorakalen Gefässen	81.63.22↔	Spondylodese von 7 - 8 Wirbeln, ventral, interkorporell
39.79.65↔	Selektive Embolisation mit Partikeln von viszeralen Gefässen	81.63.23↔	Spondylodese von 7 - 8 Wirbeln, dorsal, dynamisch
39.79.66↔	Selektive Embolisation mit Partikeln von abdominalen Gefässen	81.63.99↔	Spondylodese oder Reoperation einer Spondylodese von 4-8 Wirbeln, sonstige
39.79.67↔	Selektive Embolisation mit Partikeln von Gefässen der unteren Extremitäten	81.64.00↔	Spondylodese oder Reoperation einer Spondylodese von 9 oder mehr Wirbeln, n.n.bez.
39.79.68↔	Selektive Embolisation mit Partikeln von spinalen Gefässen	81.64.10↔	Spondylodese von 9 oder mehr Wirbeln, dorsal
39.79.69↔	Selektive Embolisation mit Partikeln von sonstigen Gefässen, sonstige	81.64.11↔	Spondylodese von 9 oder mehr Wirbeln, dorsal und ventral kombiniert, interkorporell
39.79.70↔	Kathetertechnischer Verschluss von Arterien mittels Laser, sonstigen Gefässen, n.n.bez.	81.64.99↔	Spondylodese oder Reoperation einer Spondylodese von 9 oder mehr Wirbeln, sonstige
39.79.71↔	Kathetertechnischer Verschluss mittels Laser, an Arterien der oberen Extremitäten	81.66.10↔	Kyphoplastik, 1 Wirbelkörper
39.79.72↔	Kathetertechnischer Verschluss mittels Laser, an der Aorta	81.66.11↔	Kyphoplastik, 2 Wirbelkörper
39.79.74↔	Kathetertechnischer Verschluss mittels Laser, an thorakalen Gefässen	81.66.12↔	Kyphoplastik, 3 Wirbelkörper
39.79.75↔	Kathetertechnischer Verschluss mittels Laser, an Gefässen der unteren Extremitäten	81.66.13↔	Kyphoplastik, 4 und mehr Wirbelkörper
39.79.76↔	Kathetertechnischer Verschluss mittels Laser, an viszeralen Gefässen	81.66.99↔	Kyphoplastik, sonstige
39.79.77↔	Kathetertechnischer Verschluss mittels Laser, an abdominalen Gefässen	92.39.00↔	Sonstige stereotaktische Radiochirurgie, n.n.bez.
39.79.79↔	Kathetertechnischer Verschluss von Arterien mittels Laser, sonstige Gefässe, sonstige	92.39.01↔	Andere Hochvoltstrahlentherapie, stereotaktische Bestrahlung, fraktioniert, zerebral, n.n.bez.
39.79.80↔	Kathetertechnischer Verschluss von Arterien mittels Radiofrequenz, sonstige Gefässe, n.n.bez.	92.39.11↔	Andere Hochvoltstrahlentherapie, stereotaktische Bestrahlung, fraktioniert, extrazerebral, n.n.bez.
39.79.81↔	Kathetertechnischer Verschluss mittels Radiofrequenz an Arterien der oberen Extremitäten	92.39.20↔	Andere Hochvoltstrahlentherapie, stereotaktische Bestrahlung, fraktioniert, zerebral, intensitätsmodulierte Radiotherapie
39.79.82↔	Kathetertechnischer Verschluss mittels Radiofrequenz an der Aorta	92.39.21↔	Andere Hochvoltstrahlentherapie, stereotaktische Bestrahlung, fraktioniert, zerebral, intensitätsmodulierte Bogenbestrahlung (IMAT)
39.79.84↔	Kathetertechnischer Verschluss mittels Radiofrequenz an thorakalen Gefässen	92.39.22↔	Andere Hochvoltstrahlentherapie, stereotaktische Bestrahlung, fraktioniert, zerebral, bildgestützte Einstellung
39.79.85↔	Kathetertechnischer Verschluss mittels Radiofrequenz an Gefässen der unteren Extremitäten	92.39.29↔	Andere Hochvoltstrahlentherapie, stereotaktische Bestrahlung, fraktioniert, zerebral, sonstige
39.79.86↔	Kathetertechnischer Verschluss mittels Radiofrequenz an viszeralen Gefässen	92.39.30↔	Andere Hochvoltstrahlentherapie, stereotaktische Bestrahlung, fraktioniert, extrazerebral, intensitätsmodulierte Radiotherapie
39.79.87↔	Kathetertechnischer Verschluss mittels Radiofrequenz an abdominalen Gefässen	92.39.31↔	Andere Hochvoltstrahlentherapie, stereotaktische Bestrahlung, fraktioniert, extrazerebral, intensitätsmodulierte Bogenbestrahlung (IMAT)
39.79.89↔	Kathetertechnischer Verschluss mittels Radiofrequenz an sonstigen Gefässen, sonstige	92.39.32↔	Andere Hochvoltstrahlentherapie, stereotaktische Bestrahlung, fraktioniert, extrazerebral, bildgestützte Einstellung
76.92.20↔	Einsetzen von CAD-Implantat an Gesichtsschädel ohne Beteiligung des Hirnschädels, bis zu 2 Regionen	92.39.39↔	Andere Hochvoltstrahlentherapie, stereotaktische Bestrahlung, fraktioniert, extrazerebral, sonstige

Prozedur B20-4

99.b7.13†↔	Intensivmedizinische Komplexbehandlung, 185 bis 360 Aufwandspunkte	99.b7.18†↔	Intensivmedizinische Komplexbehandlung, 1381 bis 1656 Aufwandspunkte
99.b7.14†↔	Intensivmedizinische Komplexbehandlung, 361 bis 552 Aufwandspunkte	99.b7.1a†↔	Intensivmedizinische Komplexbehandlung, 1657 bis 1932 Aufwandspunkte
99.b7.15†↔	Intensivmedizinische Komplexbehandlung, 553 bis 828 Aufwandspunkte	99.b7.1b†↔	Intensivmedizinische Komplexbehandlung, 1933 bis 2208 Aufwandspunkte
99.b7.16†↔	Intensivmedizinische Komplexbehandlung, 829 bis 1104 Aufwandspunkte	99.b7.1c†↔	Intensivmedizinische Komplexbehandlung, 2209 bis 2484 Aufwandspunkte
99.b7.17†↔	Intensivmedizinische Komplexbehandlung, 1105 bis 1380 Aufwandspunkte	99.b7.1d†↔	Intensivmedizinische Komplexbehandlung, 2485 bis 2760 Aufwandspunkte

99.b7.1e†↔	Intensivmedizinische Komplexbehandlung, 2761 bis 3220 Aufwandspunkte	99.b7.28†↔	Intensivmedizinische Komplexbehandlung im Kindesalter (Basisprozedur), 1765 bis 2058 Aufwandspunkte
99.b7.1f†↔	Intensivmedizinische Komplexbehandlung, 3221 bis 3680 Aufwandspunkte	99.b7.2a†↔	Intensivmedizinische Komplexbehandlung im Kindesalter (Basisprozedur), 2059 bis 2352 Aufwandspunkte
99.b7.1g†↔	Intensivmedizinische Komplexbehandlung, 3681 bis 4600 Aufwandspunkte	99.b7.2b†↔	Intensivmedizinische Komplexbehandlung im Kindesalter (Basisprozedur), 2353 bis 2646 Aufwandspunkte
99.b7.1h†↔	Intensivmedizinische Komplexbehandlung, 4601 bis 5520 Aufwandspunkte	99.b7.2c†↔	Intensivmedizinische Komplexbehandlung im Kindesalter (Basisprozedur), 2647 bis 2940 Aufwandspunkte
99.b7.1i†↔	Intensivmedizinische Komplexbehandlung, 5521 bis 7360 Aufwandspunkte	99.b7.2d†↔	Intensivmedizinische Komplexbehandlung im Kindesalter (Basisprozedur), 2941 bis 3430 Aufwandspunkte
99.b7.1j†↔	Intensivmedizinische Komplexbehandlung, 7361 bis 9200 Aufwandspunkte	99.b7.2e†↔	Intensivmedizinische Komplexbehandlung im Kindesalter (Basisprozedur), 3431 bis 3920 Aufwandspunkte
99.b7.1k†↔	Intensivmedizinische Komplexbehandlung, 9201 bis 11040 Aufwandspunkte	99.b7.2f†↔	Intensivmedizinische Komplexbehandlung im Kindesalter (Basisprozedur), 3921 bis 4410 Aufwandspunkte
99.b7.1l†↔	Intensivmedizinische Komplexbehandlung, 11041 bis 13800 Aufwandspunkte	99.b7.2g†↔	Intensivmedizinische Komplexbehandlung im Kindesalter (Basisprozedur), 4411 bis 4900 Aufwandspunkte
99.b7.1m†↔	Intensivmedizinische Komplexbehandlung, 13801 bis 16560 Aufwandspunkte	99.b7.2h†↔	Intensivmedizinische Komplexbehandlung im Kindesalter (Basisprozedur), 4901 bis 5880 Aufwandspunkte
99.b7.1n†↔	Intensivmedizinische Komplexbehandlung, 16561 bis 19320 Aufwandspunkte	99.b7.2i†↔	Intensivmedizinische Komplexbehandlung im Kindesalter (Basisprozedur), 5881 bis 6860 Aufwandspunkte
99.b7.1o†↔	Intensivmedizinische Komplexbehandlung, 19321 und mehr Aufwandspunkte	99.b7.2j†↔	Intensivmedizinische Komplexbehandlung im Kindesalter (Basisprozedur), 6861 bis 7840 Aufwandspunkte
99.b7.21†↔	Intensivmedizinische Komplexbehandlung im Kindesalter (Basisprozedur), 197 bis 392 Aufwandspunkte	99.b7.2k†↔	Intensivmedizinische Komplexbehandlung im Kindesalter (Basisprozedur), 7841 bis 9800 Aufwandspunkte
99.b7.22†↔	Intensivmedizinische Komplexbehandlung im Kindesalter (Basisprozedur), 393 bis 588 Aufwandspunkte	99.b7.2l†↔	Intensivmedizinische Komplexbehandlung im Kindesalter (Basisprozedur), 9801 bis 11760 Aufwandspunkte
99.b7.23†↔	Intensivmedizinische Komplexbehandlung im Kindesalter (Basisprozedur), 589 bis 784 Aufwandspunkte	99.b7.2m†↔	Intensivmedizinische Komplexbehandlung im Kindesalter (Basisprozedur), 11761 bis 13720 Aufwandspunkte
99.b7.24†↔	Intensivmedizinische Komplexbehandlung im Kindesalter (Basisprozedur), 785 bis 980 Aufwandspunkte	99.b7.2n†↔	Intensivmedizinische Komplexbehandlung im Kindesalter (Basisprozedur), 13721 bis 16660 Aufwandspunkte
99.b7.25†↔	Intensivmedizinische Komplexbehandlung im Kindesalter (Basisprozedur), 981 bis 1176 Aufwandspunkte	99.b7.2o†↔	Intensivmedizinische Komplexbehandlung im Kindesalter (Basisprozedur), 16661 bis 19600 Aufwandspunkte
99.b7.26†↔	Intensivmedizinische Komplexbehandlung im Kindesalter (Basisprozedur), 1177 bis 1470 Aufwandspunkte	99.b7.2p†↔	Intensivmedizinische Komplexbehandlung im Kindesalter (Basisprozedur), 19601 und mehr Aufwandspunkte
99.b7.27†↔	Intensivmedizinische Komplexbehandlung im Kindesalter (Basisprozedur), 1471 bis 1764 Aufwandspunkte		

Prozedur B20-5

00.65.00↔	Perkutanes Einsetzen von sonstigem(n) intrakraniellen vaskulären Stent(s), n.n.bez.	01.24.14↔	Sonstige Kraniotomie, Entfernung von alloplastischem Material oder Medikamententrägers aus Schädelknochen oder Epiduralraum
00.65.11↔	Perkutanes transluminale Einsetzen von intrakraniellen vaskulären Mikrostent(s)	01.24.15↔	Sonstige Kraniotomie, Entfernung eines Fremdkörpers aus Schädelknochen oder Epiduralraum
00.65.99↔	Perkutanes Einsetzen von sonstigem(n) intrakraniellen vaskulären Stent(s), sonstige	01.24.16↔	Sonstige Kraniotomie, sonstige Drainage epiduraler Flüssigkeit oder aus sonstigen Gründen
01.12.00↔	Offene Biopsie an den Hirnhäuten, n.n.bez.	01.24.20↔	Kraniotomie der Kalotte als Zugang, n.n.bez.
01.12.10↔	Stereotaktische offene Biopsie an den Hirnhäuten	01.24.22↔	Stereotaktisch geführte Schädelöffnung über die Kalotte als Zugang
01.12.99↔	Offene Biopsie an den Hirnhäuten, sonstige	01.24.29↔	Kraniotomie der Kalotte als Zugang, sonstige
01.14.00↔	Offene Biopsie am Gehirn, n.n.bez.	01.24.30↔	Zugang zur Schädelbasis, n.n.bez.
01.14.10↔	Stereotaktische offene Biopsie am Gehirn	01.24.31↔	Zugang zur Schädelbasis, transoral
01.14.99↔	Offene Biopsie am Gehirn, sonstige	01.24.32↔	Zugang zur Schädelbasis, transoral mit Spaltung des weichen Gaumens
01.15↔	Biopsie am Schädel	01.24.33↔	Zugang zur Schädelbasis, transoral mit Spaltung des weichen sowie harten Gaumens
01.21↔	Inzision und Drainage an den kranialen Sinus	01.24.34↔	Zugang zur Schädelbasis, transsphenoidal
01.22↔	Entfernen der Elektrode(n) eines intrakraniellen Neurostimulators	01.24.35↔	Zugang zur Schädelbasis, transethmoidal
01.23.00↔	Rekraniotomie, n.n.bez.	01.24.36↔	Zugang zur Schädelbasis, transmastoidal
01.23.10↔	Rekraniotomie mit Einbringen einer Drainage	01.24.37↔	Zugang zur Schädelbasis, translabrynthär
01.23.20↔	Rekraniotomie mit Entfernen von alloplastischem Material oder Medikamententrägers aus dem Schädelknochen	01.24.38↔	Zugang zur Schädelbasis, transpyramidal
01.23.21↔	Rekraniotomie mit Entfernen von alloplastischem Material oder Medikamententräger aus dem Epiduralraum	01.24.39↔	Zugang zur Schädelbasis, sonstige
01.23.29↔	Rekraniotomie mit Entfernen von sonstigen Material	01.24.3a↔	Zugang zur Schädelbasis, transkondylär
01.23.99↔	Rekraniotomie, sonstige	01.24.3b↔	Zugang zur Schädelbasis, transorbital
01.24.00↔	Sonstige Kraniotomie, n.n.bez.	01.24.3c↔	Zugang zur Schädelbasis, mit Le-Fort-I-Osteotomie
01.24.10↔	Sonstige Kraniotomie mit Dekompression	01.24.3d↔	Zugang zur Schädelbasis, transnasal-transcribiform
01.24.11↔	Sonstige Kraniotomie zur Entleerung eines epiduralen Hämatoms	01.24.3e↔	Zugang zur Schädelbasis, transnasal-transclival
01.24.12↔	Sonstige Kraniotomie zur Entleerung eines epiduralen Emyems	01.24.3f↔	Zugang zur Schädelbasis, transoral-transclival
01.24.13↔	Sonstige Kraniotomie, Einlegen von alloplastischem Material oder Medikamententrägers in den Schädelknochen oder Epiduralraum	01.24.3g↔	Zugang zur Schädelbasis, transnasal-transpterygoidal
		01.24.99↔	Sonstige Kraniotomie, sonstige
		01.25.00↔	Sonstige Kraniektomie, n.n.bez.
		01.25.10↔	Sonstige Kraniektomie mit Dekompression

01.25.11↔	Sonstige Kraniektomie zur Entleerung eines epiduralen Hämatoms	01.6x.10↔	Exzision und Destruktion von Tumorgewebe an der Schädelbasis
01.25.12↔	Sonstige Kraniektomie zur Entleerung eines epiduralen Empyems	01.6x.11↔	Exzision und Destruktion von Tumorgewebe an der Kalotte
01.25.13↔	Sonstige Kraniektomie zur Entfernung eines Fremdkörpers aus Schädelknochen oder Epiduralraum	01.6x.20↔	Exzision und Destruktion vom sonstigem erkrankten Gewebe an der Schädelbasis
01.25.14↔	Sonstige Kraniektomie mit Einlegen von alloplastischem Material oder eines Medikamententrägers in den Schädelknochen oder Epiduralraum	01.6x.21↔	Exzision und Destruktion von sonstigem erkrankten Gewebe an der Kalotte
01.25.19↔	Sonstige Kraniektomie zur Drainage epiduraler Flüssigkeit oder aus sonstigen Gründen	01.6x.22↔	Exzision und Destruktion von sonstigem erkrankten Gewebe an der Kalotte mit Hirnhäuten
01.25.20↔	Sonstige Kraniektomie, Rekraniektomie mit Einbringen einer Drainage	02.01↔	Eröffnen einer Schädelnaht
01.25.21↔	Sonstige Kraniektomie, Rekraniektomie zur Entfernung von alloplastischem Material oder eines Medikamententrägers aus dem Schädelknochen oder Epiduralraum	02.02↔	Elevation von Frakturfragmenten vom Schädel
01.25.99↔	Sonstige Kraniektomie, sonstige	02.03↔	Plastische Rekonstruktion am Schädel mit Knochenlappen
01.26↔	Einsetzen und Ersetzen eines Katheters in die Schädelhöhle oder Hirngewebe	02.04.00↔	Knochentransplantation an den Schädel, n.n.bez.
01.29.00↔	Revision ohne Ersatz von Katheter(n) aus Schädelhöhle oder Hirngewebe, n.n.bez.	02.04.10↔	Knochentransplantation an den Schädel, Schädeldach
01.29.10↔	Stereotaktische Revision ohne Ersatz von intrazerebralen Kathetern zur intraventrikulären Infusion	02.04.99↔	Knochentransplantation an den Schädel, sonstige
01.29.99↔	Revision ohne Ersatz von Katheter(n) aus Schädelhöhle oder Hirngewebe, sonstige	02.05.00↔	Einsetzen einer Schädelknochenplatte, n.n.bez.
01.39.00↔	Sonstige Inzision am Gehirn, n.n.bez.	02.05.10↔	Einsetzen eines CAD-Implantats an Hirnschädel ohne Beteiligung des Gesichtsschädels, einfacher Defekt
01.39.19↔	Sonstige Inzision am Gehirn, Entleerung von sonstiger intrazerebraler Flüssigkeit	02.05.11↔	Einsetzen eines CAD-Implantats an Hirnschädel ohne Beteiligung des Gesichtsschädels, grosser oder komplexer Defekt
01.39.29↔	Sonstige Inzision am Gehirn, Stereotaktische Entleerung sonstiger intrakranieller Flüssigkeit	02.05.20↔	Einsetzen eines CAD-Implantats an Hirnschädel mit Beteiligung von Orbita, Temporalregion oder frontalem Sinus, bis zu 2 Regionen
01.39.30↔	Sonstige Inzision am Gehirn, Entfernung eines intrazerebralen Fremdkörpers	02.05.30↔	Einsetzen eines CAD-Implantats an Hirnschädel mit Beteiligung multipler Regionen des Gesichtsschädels, ab 3 Regionen
01.39.40↔	Anlegen einer externen Drainage am Liquorsystem (z.B. ventrikulär, zisternal, subdural)	02.05.41↔	Wiedereinsetzen einer autologen Schädelknochenplatte
01.39.41↔	Anlegen eines Reservoirs am Liquorsystem (z.B. ventrikulär, zisternal, subdural)	02.05.99↔	Einsetzen einer Schädelknochenplatte, sonstige
01.39.42↔	Entfernen eines Reservoirs am Liquorsystem (z.B. ventrikulär, zisternal, subdural)	02.06.00↔	Sonstige Osteoplastik am Schädel, n.n.bez.
01.39.50↔	Entfernung eines intrakraniellen Implantats	02.06.10↔	Frontoorbitale Kranioplastik zur Verlagerung
01.39.99↔	Sonstige Inzision am Gehirn, sonstige	02.06.20↔	Rekonstruktion des Hirnschädels ohne Beteiligung des Gesichtsschädels, mit einfachem Implantat (Knochenzement, alloplastisches Material)
01.51.00↔	Exzision von Läsion oder Gewebe an den Hirnhäuten, n.n.bez.	02.06.30↔	Rekonstruktion von Hirn- und Gesichtsschädel, mit einfachem Implantat (Knochenzement, alloplastisches Material)
01.51.10↔	Exzision von Tumorgewebe an den Hirnhäuten mit Präparation von infiltriertem Nachbargewebe	02.06.99↔	Sonstige Osteoplastik am Schädel (Kranioplastik), sonstige
01.51.99↔	Exzision von Läsion oder Gewebe an den Hirnhäuten, sonstige	02.07↔	Entfernen einer Schädelknochenplatte
01.52.00↔	Hemisphärektomie, n.n.bez.	02.11↔	Einfache Naht an der Dura mater des Gehirns
01.52.10↔	Hemisphärektomie, hirneigenes intrazerebrales Tumorgewebe	02.12.00↔	Sonstige Rekonstruktion an den Hirnhäuten, n.n.bez.
01.52.11↔	Hemisphärektomie, nicht hirneigenes intrazerebrales Tumorgewebe	02.12.10↔	Sonstige Rekonstruktion an den Hirnhäuten ohne Kranioplastik
01.52.99↔	Hemisphärektomie, sonstige	02.12.20↔	Sonstige Rekonstruktion an den Hirnhäuten mit Kranioplastik
01.53.00↔	Lobektomie am Gehirn, n.n.bez.	02.12.21↔	Sonstige Duraplastik mit Kranioplastik an der Konvexität
01.53.10↔	Lobektomie am Gehirn, hirneigenes intrazerebrales Tumorgewebe	02.12.22↔	Sonstige Duraplastik mit Kranioplastik am kraniozervikalen Übergang
01.53.11↔	Lobektomie am Gehirn, nicht hirneigenes intrazerebrales Tumorgewebe	02.12.31↔	Duraplastik an der Frontobasis mit gestieltem Lappen
01.53.99↔	Lobektomie am Gehirn, sonstige	02.12.99↔	Sonstige Rekonstruktion an den Hirnhäuten, sonstige
01.59.00↔	Sonstige Exzision oder Destruktion von Läsion oder Gewebe am Gehirn, n.n.bez.	02.13↔	Ligatur eines Gefässes der Hirnhäute
01.59.10↔	Sonstige Exzision von hirneigenem intrazerebralen Tumorgewebe am Gehirn	02.14↔	Exzision am Plexus chorioideus
01.59.11↔	Sonstige Exzision von nicht hirneigenem intrazerebralen Tumorgewebe am Gehirn	02.51.00↔	Synangiose, n.n.bez.
01.59.12↔	Sonstige Exzision von Läsion oder Gewebe am Gehirn, Débridement einer Kontusion am Gehirn	02.51.11↔	EDAS (Encephalo-duro-arterio-synangiose)
01.59.19↔	Sonstige Exzision von Läsion oder Gewebe am Gehirn, sonstige	02.51.12↔	EDS (Encephalo-duro-synangiose), Auflegen von invertierter Dura auf Grosshirnrinde
01.59.20↔	Sonstige Destruktion von hirneigenem intrazerebralen Tumorgewebe am Gehirn	02.51.13↔	EDS (Encephalo-duro-synangiose), Auflegen einer Arterie sowie invertierter Dura auf die Grosshirnrinde
01.59.21↔	Sonstige Destruktion von nicht hirneigenem intrazerebralen Tumorgewebe am Gehirn	02.51.14↔	EMS (Encephalo-myo-synangiose)
01.59.29↔	Sonstige Destruktion von Läsion oder Gewebe am Gehirn, sonstige	02.51.15↔	EGPS (Encephalo-galea-periost-synangiose)
01.59.99↔	Sonstige Exzision oder Destruktion von Läsion oder Gewebe am Gehirn, sonstige	02.51.99↔	Synangiose, sonstige
		02.92↔	Plastische Rekonstruktion am Gehirn
		02.93.00↔	Implantation oder Ersetzen der Elektrode(n) eines intrakraniellen Neurostimulators, n.n.bez.
		02.93.10↔	Implantation oder Ersetzen von temporären Mikroelektroden zur monolokulären Ableitung und Stimulation
		02.93.11↔	Implantation oder Ersetzen von temporären Mikroelektroden zur multilokulären Ableitung und Stimulation
		02.93.20↔	Implantation oder Ersetzen von permanenten Mikroelektroden zur monolokulären Ableitung und Stimulation
		02.93.21↔	Implantation oder Ersetzen von permanenten Mikroelektroden zur multilokulären Ableitung und Stimulation
		02.93.99↔	Implantation oder Ersetzen der Elektrode(n) eines intrakraniellen Neurostimulators, sonstige
		02.96↔	Einsetzen einer sphenoidalen Elektrode
		02.99.10↔	Stereotaktische Eingriffe am Liquorsystem

02.99.11↔	Stereotaktische Implantation und Explantation von radioaktivem Material als selbständiger Eingriff	07.79↔	Sonstige Operation an der Hypophyse
02.99.12↔	Stereotaktische Implantation von Gewebe an Schädel, Gehirn und Hirnhäuten	16.01↔	Orbitotomie mit Knochenlappen
02.99.13↔	Stereotaktische Instillation von Medikamenten als selbständiger Eingriff	16.02↔	Orbitotomie mit Einsetzen eines orbitalen Implantats
02.99.14↔	Stereotaktische Implantation, Revision oder Wechsel von intrazerebralen Kathetern zur intraventrikulären Infusion	16.09↔	Sonstige Orbitotomie
02.99.20↔	Umwandlung eines Liquorshunts (oder Hirnwasserableitung) in eine Mehrfachableitung	16.51.00↔	Exenteration der Orbita mit Entfernen benachbarter Strukturen, n.n.bez.
02.99.29↔	Sonstige Revision und Entfernung von Liquorableitungen	16.51.10↔	Exenteration der Orbita mit Entfernen benachbarter Strukturen, mit Erhalt der Lidhaut
02.99.30↔	Implantation oder Wechsel einer intrakraniellen Messsonde	16.51.11↔	Exenteration der Orbita mit Entfernen benachbarter Strukturen, ohne Erhalt der Lidhaut
02.99.31↔	Revision ohne Ersatz einer intrakraniellen Messsonde	16.51.99↔	Sonstige Exenteration der Orbita mit Entfernen benachbarter Strukturen
02.99.40↔	Implantation oder Wechsel einer Neuroprothese	16.52.00↔	Exenteration der Orbita mit therapeutischem Entfernen von Orbitaknochen, n.n.bez.
02.99.41↔	Revision ohne Ersatz einer Neuroprothese	16.52.10↔	Exenteration der Orbita mit therapeutischem Entfernen von Orbitaknochen, mit Erhalt der Lidhaut
02.99.50↔	Implantation und Entfernung eines Katheter-Ballon-Systems zur intrazerebralen Brachytherapie	16.52.11↔	Exenteration der Orbita mit therapeutischem Entfernen von Orbitaknochen, ohne Erhalt der Lidhaut
02.99.70↔	Revision ohne Ersatz der Elektroden eines intrakraniellen Neurostimulators, n.n.bez.	16.52.99↔	Sonstige Exenteration der Orbita mit therapeutischem Entfernen von Orbitaknochen
02.99.71↔	Revision ohne Ersatz der Elektroden eines intrakraniellen Neurostimulators, stereotaktisch, permanentes Einzelelektrodensystem zur Dauerstimulation	16.59.00↔	Sonstige Exenteration der Orbita, n.n.bez.
02.99.72↔	Revision ohne Ersatz der Elektroden eines intrakraniellen Neurostimulators, stereotaktisch, permanentes Mehrelektrodensystem zur Dauerstimulation	16.59.10↔	Sonstige Exenteration der Orbita, mit Erhalt der Lidhaut
02.99.79↔	Revision ohne Ersatz der Elektroden eines intrakraniellen Neurostimulators, sonstige	16.59.11↔	Sonstige Exenteration der Orbita, ohne Erhalt der Lidhaut
02.99.90↔	Sonstige stereotaktische Operationen an Schädel, Gehirn und Hirnhäuten	16.59.99↔	Sonstige Exenteration der Orbita, sonstige
04.01.00↔	Exzision eines Akustikusneurinoms, n.n.bez.	16.63↔	Revision einer Enukleationstasche mit Transplantat
04.01.10↔	Exzision eines Akustikusneurinoms durch Kraniotomie	16.64↔	Sonstige Revision einer Enukleationstasche
04.01.11↔	Exzision eines Akustikusneurinoms, Translabirinthärer Zugang	16.66↔	Sonstige Revision einer Exenterationshöhle
04.01.99↔	Exzision eines Akustikusneurinoms, sonstige	18.71.00↔	Ohrmuschelaufbau, n.n.bez.
04.41↔	Dekompression an der Wurzel des N. trigeminus	18.71.10↔	Ohrmuschelaufbau, partiell, n.n.bez.
07.13.00↔	Biopsie an der Hypophyse, transfrontaler Zugang, n.n.bez.	18.71.11↔	Ohrmuschelaufbau, partiell mit Gewebeexpander
07.13.10↔	Geschlossene [perkutane] [Nadel-] Biopsie an der Hypophyse durch transfrontalen Zugang	18.71.12↔	Ohrmuschelaufbau, partiell mit Galealappen
07.13.11↔	Offene Biopsie an der Hypophyse durch transfrontalen Zugang	18.71.13↔	Ohrmuschelaufbau, partiell mit Knorpeltransplantat
07.13.12↔	Stereotaktische Biopsie an der Hypophyse durch transfrontalen Zugang	18.71.14↔	Ohrmuschelaufbau, partiell mit mikrovaskulärem Lappen
07.13.99↔	Biopsie an der Hypophyse, transfrontaler Zugang, sonstige	18.71.19↔	Ohrmuschelaufbau, partiell, sonstige
07.14.00↔	Biopsie an der Hypophyse, transsphenoidaler Zugang, n.n.bez.	18.71.20↔	Ohrmuschelaufbau, total, n.n.bez.
07.14.10↔	Geschlossene [perkutane] [Nadel-] Biopsie an der Hypophyse durch transsphenoidalen Zugang	18.71.21↔	Ohrmuschelaufbau, total mit Gewebeexpander
07.14.11↔	Offene Biopsie an der Hypophyse durch transsphenoidalen Zugang	18.71.22↔	Ohrmuschelaufbau, total mit Galealappen
07.14.12↔	Stereotaktische Biopsie an der Hypophyse durch transsphenoidalen Zugang	18.71.23↔	Ohrmuschelaufbau, total mit Knorpeltransplantat
07.14.99↔	Biopsie an der Hypophyse, transsphenoidaler Zugang, sonstige	18.71.24↔	Ohrmuschelaufbau, total mit mikrovaskulärem Lappen
07.15↔	Biopsie an der Hypophyse, nicht näher bezeichneter Zugang	18.71.29↔	Ohrmuschelaufbau, total, sonstige
07.17.00↔	Biopsie am Corpus pineale, n.n.bez.	18.71.30↔	Implantation von alloplastischen Materialien beim Aufbau einer Ohrmuschel
07.17.10↔	Geschlossene [perkutane] [Nadel-] Biopsie am Corpus pineale	18.71.99↔	Ohrmuschelaufbau, sonstige
07.17.11↔	Offene Biopsie am Corpus pineale	19.11↔	Stapedektomie und Stapesplastik mit Einpassen einer Stapesprothese
07.17.12↔	Stereotaktische Biopsie am Corpus pineale	19.19.00↔	Sonstige Stapedektomie und Stapesplastiken, n.n.bez.
07.17.99↔	Biopsie am Corpus pineale, sonstige	19.19.10↔	Stapedotomie mit Einpassen einer autogenen Stapes-Prothese (Inkus-Stapedotomie)
07.51↔	Exploration im Gebiet des Corpus pineale	19.19.11↔	Stapedotomie mit Einpassen einer alloplastischen Stapes-Prothese (Inkus-Stapedotomie)
07.52↔	Inzision am Corpus pineale	19.19.12↔	Malleo-Stapedotomie
07.53↔	Partielle Exzision des Corpus pineale	19.19.99↔	Sonstige Stapedektomie und Stapesplastiken, sonstige
07.54↔	Totale Exzision des Corpus pineale	19.21↔	Revision einer Stapedotomie, Stapedektomie und Stapesplastik mit Inkus-Ersatz
07.59↔	Sonstige Operationen am Corpus pineale	19.29.00↔	Sonstige Revision einer Stapedotomie, Stapedektomie und Stapesplastik, n.n. bez.
07.61↔	Partielle Exzision der Hypophyse, transfrontaler Zugang	19.29.10↔	Sonstige Revision einer Stapedotomie und Stapedektomie mit Stapes-Prothese
07.62↔	Partielle Exzision an der Hypophyse, transsphenoidaler Zugang	19.29.11↔	Sonstige Revision einer Stapedotomie und Stapedektomie mit autogener Stapes-Prothese
07.63↔	Partielle Exzision an der Hypophyse, nicht näher bezeichneter Zugang	19.29.12↔	Sonstige Revision einer Stapedotomie und Stapedektomie mit alloplastischer Stapes-Prothese
07.64↔	Totale Exzision der Hypophyse, transfrontaler Zugang	19.29.13↔	Sonstige Revision einer Stapesplastik (ohne Inkus-Ersatz)
07.65↔	Totale Exzision der Hypophyse, transsphenoidaler Zugang	19.29.99↔	Sonstige Revision einer Stapedotomie, Stapedektomie und Stapesplastik, sonstige
07.68↔	Totale Exzision der Hypophyse, anderer näher bezeichneter Zugang	19.52↔	Tympanoplastik Typ II
07.69↔	Totale Exzision der Hypophyse, nicht näher bezeichneter Zugang	19.53↔	Tympanoplastik Typ III
07.71↔	Exploration der Fossa hypophysialis	19.54↔	Tympanoplastik Typ IV
07.72↔	Inzision an der Hypophyse	19.55↔	Tympanoplastik Typ V
		19.56.00↔	Tympanoplastik und Ossikuloplastik, n.n.bez.

19.56.10↔	Tympanoplastik mit Antrotomie, Attikotomie, Attikoantrotomie oder Mastoidektomie, ohne Implantation einer Prothese oder mit Implantation eines autogenen Ossikels	22.63.10↔	Ethmoidektomie von außen
19.56.11↔	Tympanoplastik mit Antrotomie, Attikotomie, Attikoantrotomie oder Mastoidektomie, mit Implantation einer alloplastischen, allogenen oder xenogenen Prothese	22.63.11↔	Ethmoidektomie, endonasal oder transmaxillär
19.56.20↔	Tympanoplastik mit Anlage einer Ohrdrüsenhöhle (offene Kavität), ohne Implantation einer Prothese oder mit Implantation eines autogenen Ossikels	22.63.99↔	Ethmoidektomie, sonstige
19.56.21↔	Tympanoplastik mit Anlage einer Ohrdrüsenhöhle (offene Kavität), mit Implantation einer alloplastischen, allogenen oder xenogenen Prothese	22.64↔	Sphenoidektomie
19.56.99↔	Tympanoplastik und Ossikuloplastik, sonstige	38.61↔	Sonstige Exzision von intrakraniellen Gefässen
19.6↔	Revision einer Tympanoplastik	39.28↔	Extrakraniell-intrakranieller Gefäss-Bypass
20.23.00↔	Inzision am Mittelohr, n.n.bez.	39.2a↔	Intra-intrakranieller Gefäss-Bypass
20.23.10↔	Antrotomie	39.51.00↔	Aneurysma-Clipping, n.n.bez.
20.23.11↔	Attikotomie	39.51.11↔	Aneurysma-Clipping intrakraniell
20.23.12↔	Tympanotomie mit Abdichtung der runden und/oder ovalen Fenestermembran	39.51.99↔	Aneurysma-Clipping, sonstige
20.23.13↔	Explorative Tympanotomie	39.72.00↔	Endovaskuläre plastische Rekonstruktion oder Okklusion von Gefässen am Kopf und Hals, n.n.bez.
20.23.99↔	Inzision am Mittelohr, sonstige	39.72.10↔	Selektive Embolisation von intrakraniellen Gefässen, n.n.bez.
20.41↔	Einfache Mastoidektomie	39.72.11↔	Selektive Embolisation von intrakraniellen Gefässen mit Partikeln oder Metallspiralen
20.42.00↔	Radikale Mastoidektomie, n.n.bez.	39.72.12↔	Selektive Embolisation von intrakraniellen Gefässen mit embolisierenden Flüssigkeiten, ablösbaren Ballons oder Schirmen
20.42.10↔	Mastoidektomie, mit Freilegung des Fazialiskanals, ohne Dekompression des Nerven	39.72.13↔	Selektive Embolisation von intrakraniellen Gefässen durch Stents als Flow-Diverter
20.42.11↔	Mastoidektomie, mit Freilegung des Fazialiskanals, mit Dekompression des Nerven	39.72.14↔	Selektive Embolisation von intrakraniellen Gefässen mit adhäsivem Embolisat
20.42.20↔	Mastoidektomie, subtotale Resektion des Felsenbeins (subtotale Petrosektomie), n.n.bez.	39.72.19↔	Selektive Embolisation von intrakraniellen Gefässen, sonstige
20.42.21↔	Mastoidektomie, subtotale Resektion des Felsenbeins (subtotale Petrosektomie), ohne Obliteration	39.72.20↔	Selektive Embolisation von extrakraniellen Gefässen des Kopfes und des Halses, n.n.bez.
20.42.22↔	Mastoidektomie, subtotale Resektion des Felsenbeins (subtotale Petrosektomie), mit Obliteration von Fettgewebe	39.72.21↔	Selektive Embolisation von extrakraniellen Gefässen des Kopfes und des Halses mit Partikeln oder Metallspiralen
20.42.23↔	Mastoidektomie, subtotale Resektion des Felsenbeins (subtotale Petrosektomie), mit Obliteration von Muskelgewebe	39.72.22↔	Selektive Embolisation von extrakraniellen Gefässen des Kopfes und des Halses mit embolisierenden Flüssigkeiten, ablösbaren Ballons oder Schirmen
20.42.24↔	Mastoidektomie, subtotale Resektion des Felsenbeins (subtotale Petrosektomie), mit Obliteration von Fett- und Muskelgewebe	39.72.24↔	Selektive Embolisation von extrakraniellen Gefässen des Kopfes und des Halses mit adhäsivem Embolisat
20.42.30↔	Mastoidektomie, partielle Resektion des Felsenbeins, n.n.bez.	39.72.29↔	Selektive Embolisation von extrakraniellen Gefässen des Kopfes und des Halses, sonstige
20.42.31↔	Mastoidektomie, partielle Resektion des Felsenbeins, ohne Obliteration	39.72.30↔	Perkutan-transluminale Embolisation einer Gefässmissbildung durch Mikrokatheter, n.n.bez.
20.42.32↔	Mastoidektomie, partielle Resektion des Felsenbeins, mit Obliteration von Fettgewebe	39.72.31↔	Perkutan-transluminale Embolisation einer Gefässmissbildung durch Mikrokatheter, Verwendung von einem Mikrokatheter
20.42.33↔	Mastoidektomie, partielle Resektion des Felsenbeins, mit Obliteration von Muskelgewebe	39.72.32↔	Perkutan-transluminale Embolisation einer Gefässmissbildung durch Mikrokatheter, Verwendung von zwei Mikrokathetern
20.42.34↔	Mastoidektomie, partielle Resektion des Felsenbeins, mit Obliteration von Fett- und Muskelgewebe	39.72.33↔	Perkutan-transluminale Embolisation einer Gefässmissbildung durch Mikrokatheter, Verwendung von drei Mikrokathetern
20.42.99↔	Radikale Mastoidektomie, sonstige	39.72.34↔	Perkutan-transluminale Embolisation einer Gefässmissbildung durch Mikrokatheter, Verwendung von vier Mikrokathetern
20.51.00↔	Exzision einer Läsion am Mittelohr, n.n.bez.	39.72.35↔	Perkutan-transluminale Embolisation einer Gefässmissbildung durch Mikrokatheter, Verwendung von fünf Mikrokathetern
20.51.10↔	Exzision einer Läsion an der Paukenhöhle	39.72.36↔	Perkutan-transluminale Embolisation einer Gefässmissbildung durch Mikrokatheter, Verwendung von 6 und mehr Mikrokathetern
20.51.11↔	Exzision einer Läsion an der Pyramidenspitze	39.72.99↔	Endovaskuläre plastische Rekonstruktion oder Okklusion von Gefässen am Kopf und Hals, sonstige
20.51.12↔	Exzision einer Läsion an der Otobasis	39.77.00↔	Perkutane transluminale und endovaskuläre Intervention an intrakraniell(en) Gefäss(en), n.n.bez.
20.51.99↔	Exzision einer Läsion am Mittelohr, sonstige	39.77.10↔	Perkutane Ballonangioplastie an intrakraniell(en) Gefäss(en)
20.79.00↔	Sonstige Inzision, Exzision und Destruktion am Innenohr, n.n.bez.	39.77.20↔	Perkutane Bladeangioplastie an intrakraniell(en) Gefäss(en)
20.79.10↔	Exzision einer Läsion am Labyrinth	39.77.30↔	Perkutane Laserangioplastie an intrakraniell(en) Gefäss(en)
20.79.11↔	Kochleosaccotomie	39.77.40↔	Perkutane Atherektomie an intrakraniell(en) Gefäss(en)
20.79.20↔	Labyrinthektomie, transtympanal	39.77.60↔	Perkutane Thrombektomie an intrakraniell(en) Gefäss(en), n.n.bez.
20.79.21↔	Labyrinthektomie, transmastoidal	39.77.61↔	Perkutane Rotationstherombektomie an intrakraniell(en) Gefäss(en)
20.79.22↔	Labyrinthdestruktion, transtympanal	39.77.62↔	Perkutane stentgestützte Thrombektomie an intrakraniell(en) Gefäss(en)
20.79.23↔	Labyrinthdestruktion, transmastoidal	39.77.69↔	Perkutane Thrombektomie an intrakraniell(en) Gefäss(en), sonstige
20.79.99↔	Sonstige Inzision, Exzision und Destruktion am Innenohr, sonstige	39.77.99↔	Perkutane transluminale endovaskuläre Intervention an intrakraniell(en) Gefäss(en), sonstige
20.92↔	Revision einer Mastoidektomie	39.79.11↔	Endovaskuläre Implantation eines Grafts an Viszeralgefässen
20.99.10↔	Implantation von Knochenverankerungen am Felsenbein, Mittel- oder Innenohr	39.79.12↔	Endovaskuläre Implantation eines Grafts an Gefässen des Beckens
20.99.20↔	Verschluss einer Labyrinthfistel	39.79.13↔	Endovaskuläre Implantation eines Grafts an abdominalen Gefässen
20.99.30↔	Entfernung eines Kochleaimplantats oder implantierbaren Hörgerätes		
20.99.99↔	Sonstige Operationen an Innen- und Mittelohr, sonstige		
22.51↔	Ethmoidotomie		
22.52↔	Sphenoidektomie		
22.63.00↔	Ethmoidektomie, n.n.bez.		

39.79.19↔	Endovaskuläre Implantation eines Grafts an sonstigen Gefässen, sonstige	39.79.67↔	Selektive Embolisation mit Partikeln von Gefässen der unteren Extremitäten
39.79.21↔	Coil-Embolisation oder -Verschluss von Gefässen der oberen Extremitäten	39.79.68↔	Selektive Embolisation mit Partikeln von spinalen Gefässen
39.79.22↔	Coil-Embolisation oder -Verschluss der Aorta	39.79.69↔	Selektive Embolisation mit Partikeln von sonstigen Gefässen, sonstige
39.79.24↔	Coil-Embolisation oder -Verschluss von thorakalen Gefässen	39.79.70↔	Kathetertechnischer Verschluss von Arterien mittels Laser, sonstigen Gefässen, n.n.bez.
39.79.25↔	Coil-Embolisation oder -Verschluss von viszeralen Gefässen	39.79.71↔	Kathetertechnischer Verschluss mittels Laser, an Arterien der oberen Extremitäten
39.79.26↔	Coil-Embolisation oder -Verschluss von abdominalen Gefässen	39.79.72↔	Kathetertechnischer Verschluss mittels Laser, an der Aorta
39.79.27↔	Coil-Embolisation oder -Verschluss von Gefässen der unteren Extremitäten	39.79.74↔	Kathetertechnischer Verschluss mittels Laser, an thorakalen Gefässen
39.79.28↔	Coil-Embolisation oder -Verschluss von spinalen Gefässen	39.79.75↔	Kathetertechnischer Verschluss mittels Laser, an Gefässen der unteren Extremitäten
39.79.29↔	Coil-Embolisation oder -Verschluss von sonstigen Gefässen, sonstige	39.79.76↔	Kathetertechnischer Verschluss mittels Laser, an viszeralen Gefässen
39.79.30↔	Selektive Embolisation mit embolisierenden Flüssigkeiten von sonstigen Gefässen, n.n.bez.	39.79.77↔	Kathetertechnischer Verschluss mittels Laser, an abdominalen Gefässen
39.79.31↔	Selektive Embolisation mit embolisierenden Flüssigkeiten von Gefässen der oberen Extremitäten	39.79.79↔	Kathetertechnischer Verschluss von Arterien mittels Laser, sonstige Gefässe, sonstige
39.79.32↔	Selektive Embolisation mit embolisierenden Flüssigkeiten der Aorta	39.79.80↔	Kathetertechnischer Verschluss von Arterien mittels Radiofrequenz, sonstige Gefässe, n.n.bez.
39.79.34↔	Selektive Embolisation mit embolisierenden Flüssigkeiten von thorakalen Gefässen	39.79.81↔	Kathetertechnischer Verschluss mittels Radiofrequenz an Arterien der oberen Extremitäten
39.79.35↔	Selektive Embolisation mit embolisierenden Flüssigkeiten von viszeralen Gefässen	39.79.82↔	Kathetertechnischer Verschluss mittels Radiofrequenz an der Aorta
39.79.36↔	Selektive Embolisation mit embolisierenden Flüssigkeiten von abdominalen Gefässen	39.79.84↔	Kathetertechnischer Verschluss mittels Radiofrequenz an thorakalen Gefässen
39.79.38↔	Selektive Embolisation mit embolisierenden Flüssigkeiten von spinalen Gefässen	39.79.85↔	Kathetertechnischer Verschluss mittels Radiofrequenz an Gefässen der unteren Extremitäten
39.79.39↔	Selektive Embolisation mit embolisierenden Flüssigkeiten von sonstigen Gefässen, sonstige	39.79.86↔	Kathetertechnischer Verschluss mittels Radiofrequenz an viszeralen Gefässen
39.79.40↔	Selektive Embolisation mit ablösbaren Ballons von sonstigen Gefässen, n.n.bez.	39.79.87↔	Kathetertechnischer Verschluss mittels Radiofrequenz an abdominalen Gefässen
39.79.41↔	Selektive Embolisation mit ablösbaren Ballons von Gefässen der oberen Extremitäten	39.79.89↔	Kathetertechnischer Verschluss mittels Radiofrequenz an sonstigen Gefässen, sonstige
39.79.42↔	Selektive Embolisation mit ablösbaren Ballons der Aorta	76.92.20↔	Einsetzen von CAD-Implantat an Gesichtsschädel ohne Beteiligung des Hirnschädels, bis zu 2 Regionen
39.79.44↔	Selektive Embolisation mit ablösbaren Ballons von thorakalen Gefässen	76.92.21↔	Einsetzen von CAD-Implantat an Gesichtsschädel ohne Beteiligung des Hirnschädels, ab 3 Regionen
39.79.45↔	Selektive Embolisation mit ablösbaren Ballons von viszeralen Gefässen	76.92.30↔	Einsetzen eines CAD-Implantats an Maxilla, zur plastischen Rekonstruktion eines einfachen Defekts
39.79.46↔	Selektive Embolisation mit ablösbaren Ballons von abdominalen Gefässen	76.92.31↔	Einsetzen eines CAD-Implantats an Maxilla, zur plastischen Rekonstruktion eines grossen oder komplexen Defekts
39.79.47↔	Selektive Embolisation mit ablösbaren Ballons von spinalen Gefässen	92.39.00↔	Sonstige stereotaktische Radiochirurgie, n.n.bez.
39.79.48↔	Selektive Embolisation mit ablösbaren Ballons von Gefässen der unteren Extremitäten	92.39.01↔	Andere Hochvoltstrahlentherapie, stereotaktische Bestrahlung, fraktioniert, zerebral, n.n.bez.
39.79.49↔	Selektive Embolisation mit ablösbaren Ballons von sonstigen Gefässen, sonstige	92.39.11↔	Andere Hochvoltstrahlentherapie, stereotaktische Bestrahlung, fraktioniert, extrazerebral, n.n.bez.
39.79.50↔	Selektive Embolisation mit Schirmen von sonstigen Gefässen, n.n.bez.	92.39.20↔	Andere Hochvoltstrahlentherapie, stereotaktische Bestrahlung, fraktioniert, zerebral, intensitätsmodulierte Radiotherapie
39.79.51↔	Selektive Embolisation mit Schirmen von Gefässen der oberen Extremitäten	92.39.21↔	Andere Hochvoltstrahlentherapie, stereotaktische Bestrahlung, fraktioniert, zerebral, intensitätsmodulierte Bogenbestrahlung (IMAT)
39.79.52↔	Selektive Embolisation mit Schirmen der Aorta	92.39.22↔	Andere Hochvoltstrahlentherapie, stereotaktische Bestrahlung, fraktioniert, zerebral, bildgestützte Einstellung
39.79.54↔	Selektive Embolisation mit Schirmen von thorakalen Gefässen	92.39.29↔	Andere Hochvoltstrahlentherapie, stereotaktische Bestrahlung, fraktioniert, zerebral, sonstige
39.79.55↔	Selektive Embolisation mit Schirmen von viszeralen Gefässen	92.39.30↔	Andere Hochvoltstrahlentherapie, stereotaktische Bestrahlung, fraktioniert, extrazerebral, intensitätsmodulierte Radiotherapie
39.79.56↔	Selektive Embolisation mit Schirmen von abdominalen Gefässen	92.39.31↔	Andere Hochvoltstrahlentherapie, stereotaktische Bestrahlung, fraktioniert, extrazerebral, intensitätsmodulierte Bogenbestrahlung (IMAT)
39.79.57↔	Selektive Embolisation mit Schirmen von Gefässen der unteren Extremitäten	92.39.32↔	Andere Hochvoltstrahlentherapie, stereotaktische Bestrahlung, fraktioniert, extrazerebral, bildgestützte Einstellung
39.79.58↔	Selektive Embolisation mit Schirmen von spinalen Gefässen	92.39.39↔	Andere Hochvoltstrahlentherapie, stereotaktische Bestrahlung, fraktioniert, extrazerebral, sonstige
39.79.59↔	Selektive Embolisation mit Schirmen von sonstigen Gefässen, sonstige		
39.79.60↔	Selektive Embolisation mit Partikeln von sonstigen Gefässen, n.n.bez.		
39.79.61↔	Selektive Embolisation mit Partikeln von Gefässen der oberen Extremitäten		
39.79.62↔	Selektive Embolisation mit Partikeln der Aorta		
39.79.64↔	Selektive Embolisation mit Partikeln von thorakalen Gefässen		
39.79.65↔	Selektive Embolisation mit Partikeln von viszeralen Gefässen		
39.79.66↔	Selektive Embolisation mit Partikeln von abdominalen Gefässen		

Prozedur B20-6

01.32.00↔	Lobotomie und Traktotomie, n.n.bez.	01.32.11↔	Lobotomie und Traktotomie, Subpiale Transsektion
01.32.10↔	Lobotomie und Traktotomie, Zingulotomie	01.32.12↔	Lobotomie und Traktotomie, Multiple Lobotomien

01.32.20↔	Lobotomie und Traktotomie, Stereotaktische Unterbrechung von Bahnsystemen	02.51.99↔	Synangiose, sonstige
01.32.99↔	Lobotomie und Traktotomie, sonstige	02.92↔	Plastische Rekonstruktion am Gehirn
01.39.10↔	Sonstige Inzision am Gehirn zur Entleerung eines intrazerebralen Hämatoms	02.93.00↔	Implantation oder Ersetzen der Elektrode(n) eines intrakraniellen Neurostimulators, n.n.bez.
01.39.11↔	Sonstige Inzision am Gehirn zur Entleerung eines intrazerebralen Abszesses	02.93.10↔	Implantation oder Ersetzen von temporären Mikroelektroden zur monolokulären Ableitung und Stimulation
01.39.20↔	Sonstige Inzision am Gehirn, Stereotaktische Entleerung eines intrakraniellen Hämatoms	02.93.11↔	Implantation oder Ersetzen von temporären Mikroelektroden zur multilokulären Ableitung und Stimulation
01.39.21↔	Sonstige Inzision am Gehirn, Stereotaktische Entleerung eines intrakraniellen Abszesses	02.93.20↔	Implantation oder Ersetzen von permanenten Mikroelektroden zur monolokulären Ableitung und Stimulation
01.41↔	Operationen am Thalamus	02.93.21↔	Implantation oder Ersetzen von permanenten Mikroelektroden zur multilokulären Ableitung und Stimulation
01.42↔	Operationen am Globus pallidum	02.93.99↔	Implantation oder Ersetzen der Elektrode(n) eines intrakraniellen Neurostimulators, sonstige
01.51.00↔	Exzision von Läsion oder Gewebe an den Hirnhäuten, n.n.bez.	02.96↔	Einsetzen einer sphenoidalen Elektrode
01.51.10↔	Exzision von Tumorgewebe an den Hirnhäuten mit Präparation von infiltriertem Nachbargewebe	02.99.10↔	Stereotaktische Eingriffe am Liquorsystem
01.51.99↔	Exzision von Läsion oder Gewebe an den Hirnhäuten, sonstige	02.99.11↔	Stereotaktische Implantation und Explantation von radioaktivem Material als selbständiger Eingriff
01.52.00↔	Hemisphärektomie, n.n.bez.	02.99.12↔	Stereotaktische Implantation von Gewebe an Schädel, Gehirn und Hirnhäuten
01.52.10↔	Hemisphärektomie, hirneigenes intrazerebrales Tumorgewebe	02.99.13↔	Stereotaktische Instillation von Medikamenten als selbständiger Eingriff
01.52.11↔	Hemisphärektomie, nicht hirneigenes intrazerebrales Tumorgewebe	02.99.14↔	Stereotaktische Implantation, Revision oder Wechsel von intrazerebralen Kathetern zur intraventrikulären Infusion
01.52.99↔	Hemisphärektomie, sonstige	02.99.20↔	Umwandlung eines Liquorshunts (oder Hirnwasserableitung) in eine Mehrfachableitung
01.53.00↔	Lobektomie am Gehirn, n.n.bez.	02.99.29↔	Sonstige Revision und Entfernung von Liquorableitungen
01.53.10↔	Lobektomie am Gehirn, hirneigenes intrazerebrales Tumorgewebe	02.99.30↔	Implantation oder Wechsel einer intrakraniellen Messsonde
01.53.11↔	Lobektomie am Gehirn, nicht hirneigenes intrazerebrales Tumorgewebe	02.99.31↔	Revision ohne Ersatz einer intrakraniellen Messsonde
01.53.99↔	Lobektomie am Gehirn, sonstige	02.99.40↔	Implantation oder Wechsel einer Neuroprothese
01.59.00↔	Sonstige Exzision oder Destruktion von Läsion oder Gewebe am Gehirn, n.n.bez.	02.99.41↔	Revision ohne Ersatz einer Neuroprothese
01.59.10↔	Sonstige Exzision von hirneigenem intrazerebralen Tumorgewebe am Gehirn	02.99.50↔	Implantation und Entfernung eines Katheter-Ballon-Systems zur intrazerebralen Brachytherapie
01.59.11↔	Sonstige Exzision von nicht hirneigenem intrazerebralen Tumorgewebe am Gehirn	02.99.70↔	Revision ohne Ersatz der Elektroden eines intrakraniellen Neurostimulators, n.n.bez.
01.59.12↔	Sonstige Exzision von Läsion oder Gewebe am Gehirn, Débridement einer Kontusion am Gehirn	02.99.71↔	Revision ohne Ersatz der Elektroden eines intrakraniellen Neurostimulators, stereotaktisch, permanentes Einzelelektrodensystem zur Dauerstimulation
01.59.19↔	Sonstige Exzision von Läsion oder Gewebe am Gehirn, sonstige	02.99.72↔	Revision ohne Ersatz der Elektroden eines intrakraniellen Neurostimulators, stereotaktisch, permanentes Mehrelektrodensystem zur Dauerstimulation
01.59.20↔	Sonstige Destruktion von hirneigenem intrazerebralen Tumorgewebe am Gehirn	02.99.79↔	Revision ohne Ersatz der Elektroden eines intrakraniellen Neurostimulators, sonstige
01.59.21↔	Sonstige Destruktion von nicht hirneigenem intrazerebralen Tumorgewebe am Gehirn	02.99.90↔	Sonstige stereotaktische Operationen an Schädel, Gehirn und Hirnhäuten
01.59.29↔	Sonstige Destruktion von Läsion oder Gewebe am Gehirn, sonstige	04.01.00↔	Exzision eines Akustikusneurinoms, n.n.bez.
01.59.99↔	Sonstige Exzision oder Destruktion von Läsion oder Gewebe am Gehirn, sonstige	04.01.10↔	Exzision eines Akustikusneurinoms durch Kraniotomie
01.6x.11↔	Exzision und Destruktion von Tumorgewebe an der Kalotte	04.01.11↔	Exzision eines Akustikusneurinoms, Translabrynthärer Zugang
01.6x.21↔	Exzision und Destruktion von sonstigem erkrankten Gewebe an der Kalotte	04.01.99↔	Exzision eines Akustikusneurinoms, sonstige
02.01↔	Eröffnen einer Schädelnaht	04.41↔	Dekompression an der Wurzel des N. trigeminus
02.06.10↔	Frontoorbitale Kranioplastik zur Verlagerung	07.13.00↔	Biopsie an der Hypophyse, transfrontaler Zugang, n.n.bez.
02.06.20↔	Rekonstruktion des Hirnschädels ohne Beteiligung des Gesichtsschädels, mit einfachem Implantat (Knochenzement, alloplastisches Material)	07.13.10↔	Geschlossene [perkutane] [Nadel-] Biopsie an der Hypophyse durch transfrontalen Zugang
02.06.30↔	Rekonstruktion von Him- und Gesichtsschädel, mit einfachem Implantat (Knochenzement, alloplastisches Material)	07.13.11↔	Offene Biopsie an der Hypophyse durch transfrontalen Zugang
02.07↔	Entfernen einer Schädelknochenplatte	07.13.12↔	Stereotaktische Biopsie an der Hypophyse durch transfrontalen Zugang
02.12.10↔	Sonstige Rekonstruktion an den Hirnhäuten ohne Kranioplastik	07.13.99↔	Biopsie an der Hypophyse, transfrontaler Zugang, sonstige
02.12.20↔	Sonstige Rekonstruktion an den Hirnhäuten mit Kranioplastik	07.14.00↔	Biopsie an der Hypophyse, transsphenoidaler Zugang, n.n.bez.
02.12.21↔	Sonstige Duraplastik mit Kranioplastik an der Konvexität	07.14.10↔	Geschlossene [perkutane] [Nadel-] Biopsie an der Hypophyse durch transsphenoidalen Zugang
02.12.22↔	Sonstige Duraplastik mit Kranioplastik am kraniozervikalen Übergang	07.14.11↔	Offene Biopsie an der Hypophyse durch transsphenoidalen Zugang
02.13↔	Ligatur eines Gefäßes der Hirnhäute	07.14.12↔	Stereotaktische Biopsie an der Hypophyse durch transsphenoidalen Zugang
02.14↔	Exzision am Plexus chorioideus	07.14.99↔	Biopsie an der Hypophyse, transsphenoidaler Zugang, sonstige
02.2↔	Ventrikulostomie	07.15↔	Biopsie an der Hypophyse, nicht näher bezeichneter Zugang
02.51.00↔	Synangiose, n.n.bez.	07.17.00↔	Biopsie am Corpus pineale, n.n.bez.
02.51.11↔	EDAS (Encephalo-duro-arterio-synangiose)	07.17.10↔	Geschlossene [perkutane] [Nadel-] Biopsie am Corpus pineale
02.51.12↔	EDS (Encephalo-duro-synangiose), Auflegen von invertierter Dura auf Grosshirnrinde	07.17.11↔	Offene Biopsie am Corpus pineale
02.51.13↔	EDS (Encephalo-duro-synangiose), Auflegen einer Arterie sowie invertierter Dura auf die Grosshirnrinde	07.17.12↔	Stereotaktische Biopsie am Corpus pineale
02.51.14↔	EMS (Encephalo-myo-synangiose)	07.17.99↔	Biopsie am Corpus pineale, sonstige
02.51.15↔	EGPS (Encephalo-galea-periost-synangiose)	07.51↔	Exploration im Gebiet des Corpus pineale

07.52↔	Inzision am Corpus pineale	39.51.99↔	Aneurysma-Clipping, sonstige
07.53↔	Partielle Exzision des Corpus pineale	39.53↔	Verschluss einer arteriovenösen Fistel
07.54↔	Totale Exzision des Corpus pineale	92.39.00↔	Sonstige stereotaktische Radiochirurgie, n.n.bez.
07.59↔	Sonstige Operationen am Corpus pineale	92.39.01↔	Andere Hochvoltstrahlentherapie, stereotaktische Bestrahlung, fraktioniert, zerebral, n.n.bez.
07.61↔	Partielle Exzision der Hypophyse, transfrontaler Zugang	92.39.11↔	Andere Hochvoltstrahlentherapie, stereotaktische Bestrahlung, fraktioniert, extrazerebral, n.n.bez.
07.62↔	Partielle Exzision an der Hypophyse, transsphenoidaler Zugang	92.39.20↔	Andere Hochvoltstrahlentherapie, stereotaktische Bestrahlung, fraktioniert, zerebral, intensitätsmodulierte Radiotherapie
07.63↔	Partielle Exzision an der Hypophyse, nicht näher bezeichneter Zugang	92.39.21↔	Andere Hochvoltstrahlentherapie, stereotaktische Bestrahlung, fraktioniert, zerebral, intensitätsmodulierte Bogenbestrahlung (IMAT)
07.64↔	Totale Exzision der Hypophyse, transfrontaler Zugang	92.39.22↔	Andere Hochvoltstrahlentherapie, stereotaktische Bestrahlung, fraktioniert, zerebral, bildgestützte Einstellung
07.65↔	Totale Exzision der Hypophyse, transsphenoidaler Zugang	92.39.29↔	Andere Hochvoltstrahlentherapie, stereotaktische Bestrahlung, fraktioniert, zerebral, sonstige
07.68↔	Totale Exzision der Hypophyse, anderer näher bezeichneter Zugang	92.39.30↔	Andere Hochvoltstrahlentherapie, stereotaktische Bestrahlung, fraktioniert, extrazerebral, intensitätsmodulierte Radiotherapie
07.69↔	Totale Exzision der Hypophyse, nicht näher bezeichneter Zugang	92.39.31↔	Andere Hochvoltstrahlentherapie, stereotaktische Bestrahlung, fraktioniert, extrazerebral, intensitätsmodulierte Bogenbestrahlung (IMAT)
07.71↔	Exploration der Fossa hypophysialis	92.39.32↔	Andere Hochvoltstrahlentherapie, stereotaktische Bestrahlung, fraktioniert, extrazerebral, bildgestützte Einstellung
07.72↔	Inzision an der Hypophyse	92.39.39↔	Andere Hochvoltstrahlentherapie, stereotaktische Bestrahlung, fraktioniert, extrazerebral, sonstige
07.79↔	Sonstige Operation an der Hypophyse		
38.01↔	Inzision von intrakraniellen Gefässen		
38.31↔	Resektion von intrakraniellen Gefässen mit Anastomose		
38.41↔	Resektion von intrakraniellen Blutgefässen mit Ersatz		
38.61↔	Sonstige Exzision von intrakraniellen Gefässen		
39.28↔	Extrakraniell-intrakranieller Gefäss-Bypass		
39.2a↔	Intra-intrakranieller Gefäss-Bypass		
39.51.00↔	Aneurysma-Clipping, n.n.bez.		
39.51.11↔	Aneurysma-Clipping intrakraniell		

Prozedur B20-7

00.65.00↔	Perkutanes Einsetzen von sonstigem(n) intrakraniellen vaskulären Stent(s), n.n.bez.	81.63.10↔	Spondylodese von 4 - 6 Wirbeln, dorsal
00.65.11↔	Perkutanes transluminale Einsetzen von intrakraniellen vaskulären Mikrostant(s)	81.63.11↔	Spondylodese von 4 - 6 Wirbeln, dorsal und ventral kombiniert, interkorporell
00.65.99↔	Perkutanes Einsetzen von sonstigem(n) intrakraniellen vaskulären Stent(s), sonstige	81.63.12↔	Spondylodese von 4 - 6 Wirbeln, ventral, interkorporell
39.77.00↔	Perkutane transluminale und endovaskuläre Intervention an intrakraniellen(en) Gefäss(en), n.n.bez.	81.63.13↔	Spondylodese von 4 - 6 Wirbeln, dorsal, dynamisch
39.77.10↔	Perkutane Ballonangioplastie an intrakraniellen(n) Gefäss(en)	81.63.20↔	Spondylodese von 7 - 8 Wirbeln, dorsal
39.77.20↔	Perkutane Bladeangioplastie an intrakraniellen(n) Gefäss(en)	81.63.21↔	Spondylodese von 7 - 8 Wirbeln, dorsal und ventral kombiniert, interkorporell
39.77.30↔	Perkutane Laserangioplastie an intrakraniellen(n) Gefäss(en)	81.63.22↔	Spondylodese von 7 - 8 Wirbeln, ventral, interkorporell
39.77.40↔	Perkutane Atherektomie an intrakraniellen(n) Gefäss(en)	81.63.23↔	Spondylodese von 7 - 8 Wirbeln, dorsal, dynamisch
39.77.60↔	Perkutane Thrombektomie an intrakraniellen(n) Gefäss(en), n.n.bez.	81.63.99↔	Spondylodese oder Reoperation einer Spondylodese von 4-8 Wirbeln, sonstige
39.77.61↔	Perkutane Rotationstherombektomie an intrakraniellen(n) Gefäss(en)	81.64.00↔	Spondylodese oder Reoperation einer Spondylodese von 9 oder mehr Wirbeln, n.n.bez.
39.77.62↔	Perkutane stentgestützte Thrombektomie an intrakraniellen(n) Gefäss(en)	81.64.10↔	Spondylodese von 9 oder mehr Wirbeln, dorsal
39.77.69↔	Perkutane Thrombektomie an intrakraniellen(n) Gefäss(en), sonstige	81.64.11↔	Spondylodese von 9 oder mehr Wirbeln, dorsal und ventral kombiniert, interkorporell
39.77.99↔	Perkutane transluminale endovaskuläre Intervention an intrakraniellen(en) Gefäss(en), sonstige	81.64.99↔	Spondylodese oder Reoperation einer Spondylodese von 9 oder mehr Wirbeln, sonstige
77.99.20↔	Totale Resektion eines Wirbelkörpers	81.66.10↔	Kyphoplastik, 1 Wirbelkörper
77.99.40↔	Totale Knochenresektionen an Phalangen des Fusses	81.66.11↔	Kyphoplastik, 2 Wirbelkörper
81.63.00↔	Spondylodese oder Reoperation einer Spondylodese von 4-8 Wirbeln, n.n.bez.	81.66.12↔	Kyphoplastik, 3 Wirbelkörper
		81.66.13↔	Kyphoplastik, 4 und mehr Wirbelkörper
		81.66.99↔	Kyphoplastik, sonstige

Prozedur B20-8

00.94.31‡↔	Intraoperatives neurophysiologisches Monitoring, mehr als 4 bis 8 Stunden	00.94.33‡↔	Intraoperatives neurophysiologisches Monitoring, mehr als 12 Stunden
00.94.32‡↔	Intraoperatives neurophysiologisches Monitoring, mehr als 8 bis 12 Stunden		

ADRG B21**Implantation eines Neurostimulators**

Prozedur in Tabelle B21-1

DRG B21A**Implantation eines Neurostimulators zur Hirnstimulation, Mehrelektrodensystem oder Einstellung neurologischer Stimulationsparameter**

Prozedur in Tabelle B21-2 und (Prozedur in Tabelle B21-3 oder Prozedur in Tabelle B21-4)

DRG B21B**Implantation eines Neurostimulators zur Hirnstimulation, Einzelelektrodensystem**

Prozedur in Tabelle B21-2

DRG B21C**Implantation eines Neurostimulators, ausser zur Hirnstimulation, Mehrelektrodensystem oder bestimmter Eingriff**

Prozedur in Tabelle B21-5 oder Prozedur in Tabelle B21-6

DRG B21D**Implantation eines Neurostimulators, ausser zur Hirnstimulation, Einzelelektrodensystem**01
B21**Prozedur B21-1**

39.8x.20↔	Implantation oder Ersetzen eines Impulsgenerators zur Aktivierung des Baroreflexes	86.95.21↔	Ersetzen von Pulsgenerator eines epiduralen Neurostimulators, Mehrelektrodensystem, nicht wiederaufladbar
56.92↔	Implantation eines elektronischen Ureterstimulators	86.95.22↔	Ersetzen von Pulsgenerator eines peripheren Neurostimulators, Mehrelektrodensystem, nicht wiederaufladbar
56.93↔	Ersetzen eines elektronischen Ureterstimulators	86.95.99↔	Einsetzen oder Ersetzen von Pulsgenerator eines Neurostimulators, Mehrelektrodensystem, nicht spezifiziert ob aufladbar, sonstige
57.96↔	Implantation eines elektronischen Blasenstimulators	86.96.00↔	Einsetzen oder Ersetzen von sonstigem Pulsgenerator eines Neurostimulators, n.n.bez.
57.97↔	Ersetzen eines elektronischen Blasenstimulators	86.96.10↔	Einsetzen von Pulsgenerator zur Vorderwurzelstimulation
86.94.00↔	Einsetzen oder Ersetzen von Pulsgenerator eines Neurostimulators, Einzelelektrodensystem, nicht spezifiziert ob aufladbar, n.n.bez.	86.96.11↔	Einsetzen von Pulsgenerator zur Vagusnervstimulation
86.94.10↔	Einsetzen von Pulsgenerator eines intrakraniellen Neurostimulators, Einzelelektrodensystem, nicht wiederaufladbar	86.96.20↔	Ersetzen von Pulsgenerator zur Vorderwurzelstimulation
86.94.11↔	Einsetzen von Pulsgenerator eines epiduralen Neurostimulators, Einzelelektrodensystem, nicht wiederaufladbar	86.96.21↔	Ersetzen von Pulsgenerator zur Vagusnervstimulation
86.94.12↔	Einsetzen von Pulsgenerator eines peripheren Neurostimulators, Einzelelektrodensystem, nicht wiederaufladbar	86.96.99↔	Einsetzen oder Ersetzen von sonstigem Pulsgenerator eines Neurostimulators, sonstige
86.94.20↔	Ersetzen von Pulsgenerator eines intrakraniellen Neurostimulators, Einzelelektrodensystem, nicht wiederaufladbar	86.97↔	Einsetzen oder Ersetzen von aufladbarem Pulsgenerator eines Neurostimulators, Einzelelektrodensystem
86.94.21↔	Ersetzen von Pulsgenerator eines epiduralen Neurostimulators, Einzelelektrodensystem, nicht wiederaufladbar	86.98.00↔	Einsetzen oder Ersetzen von aufladbarem Pulsgenerator eines Neurostimulators, Mehrelektrodensystem, n.n.bez.
86.94.22↔	Ersetzen von Pulsgenerator eines peripheren Neurostimulators, Einzelelektrodensystem, nicht wiederaufladbar	86.98.10↔	Einsetzen von aufladbarem Pulsgenerator eines intrakraniellen Neurostimulators, Mehrelektrodensystem
86.94.99↔	Einsetzen oder Ersetzen von Pulsgenerator eines Neurostimulators, Einzelelektrodensystem, nicht spezifiziert ob aufladbar, sonstige	86.98.11↔	Einsetzen von aufladbarem Pulsgenerator eines epiduralen Neurostimulators, Mehrelektrodensystem
86.95.00↔	Einsetzen oder Ersetzen von Pulsgenerator eines Neurostimulators, Mehrelektrodensystem, nicht spezifiziert ob aufladbar, n.n.bez.	86.98.12↔	Einsetzen von aufladbarem Pulsgenerator eines peripheren Neurostimulators, Mehrelektrodensystem
86.95.10↔	Einsetzen von Pulsgenerator eines intrakraniellen Neurostimulators, Mehrelektrodensystem, nicht wiederaufladbar	86.98.20↔	Ersetzen von aufladbarem Pulsgenerator eines intrakraniellen Neurostimulators, Mehrelektrodensystem
86.95.11↔	Einsetzen von Pulsgenerator eines epiduralen Neurostimulators, Mehrelektrodensystem, nicht wiederaufladbar	86.98.21↔	Ersetzen von aufladbarem Pulsgenerator eines epiduralen Neurostimulators, Mehrelektrodensystem
86.95.12↔	Einsetzen von Pulsgenerator eines peripheren Neurostimulators, Mehrelektrodensystem, nicht wiederaufladbar	86.98.22↔	Ersetzen von aufladbarem Pulsgenerator eines peripheren Neurostimulators, Mehrelektrodensystem
86.95.20↔	Ersetzen von Pulsgenerator eines intrakraniellen Neurostimulators, Mehrelektrodensystem, nicht wiederaufladbar	86.98.99↔	Einsetzen oder Ersetzen von aufladbarem Pulsgenerator eines Neurostimulators, Mehrelektrodensystem, sonstige

Prozedur B21-2

02.93.00↔	Implantation oder Ersetzen der Elektrode(n) eines intrakraniellen Neurostimulators, n.n.bez.	02.93.20↔	Implantation oder Ersetzen von permanenten Mikroelektroden zur monokulären Ableitung und Stimulation
02.93.10↔	Implantation oder Ersetzen von temporären Mikroelektroden zur monokulären Ableitung und Stimulation	02.93.21↔	Implantation oder Ersetzen von permanenten Mikroelektroden zur multikulären Ableitung und Stimulation
02.93.11↔	Implantation oder Ersetzen von temporären Mikroelektroden zur multikulären Ableitung und Stimulation	02.93.99↔	Implantation oder Ersetzen der Elektrode(n) eines intrakraniellen Neurostimulators, sonstige

Prozedur B21-3

- | | |
|---|--|
| 86.95.10↔ Einsetzen von Pulsgenerator eines intrakraniellen Neurostimulators, Mehrelektrodensystem, nicht wiederaufladbar | 86.98.10↔ Einsetzen von aufladbarem Pulsgenerator eines intrakraniellen Neurostimulators, Mehrelektrodensystem |
| 86.95.20↔ Ersetzen von Pulsgenerator eines intrakraniellen Neurostimulators, Mehrelektrodensystem, nicht wiederaufladbar | 86.98.20↔ Ersetzen von aufladbarem Pulsgenerator eines intrakraniellen Neurostimulators, Mehrelektrodensystem |

Prozedur B21-4

- 89.1a.11‡↔ Neurologische Einstellung von Stimulationsparametern, mehr als 5 Tage

Prozedur B21-5

- | | |
|---|--|
| 86.95.00↔ Einsetzen oder Ersetzen von Pulsgenerator eines Neurostimulators, Mehrelektrodensystem, nicht spezifiziert ob aufladbar, n.n.bez. | 86.98.00↔ Einsetzen oder Ersetzen von aufladbarem Pulsgenerator eines Neurostimulators, Mehrelektrodensystem, n.n.bez. |
| 86.95.11↔ Einsetzen von Pulsgenerator eines epiduralen Neurostimulators, Mehrelektrodensystem, nicht wiederaufladbar | 86.98.11↔ Einsetzen von aufladbarem Pulsgenerator eines epiduralen Neurostimulators, Mehrelektrodensystem |
| 86.95.12↔ Einsetzen von Pulsgenerator eines peripheren Neurostimulators, Mehrelektrodensystem, nicht wiederaufladbar | 86.98.12↔ Einsetzen von aufladbarem Pulsgenerator eines peripheren Neurostimulators, Mehrelektrodensystem |
| 86.95.21↔ Ersetzen von Pulsgenerator eines epiduralen Neurostimulators, Mehrelektrodensystem, nicht wiederaufladbar | 86.98.21↔ Ersetzen von aufladbarem Pulsgenerator eines epiduralen Neurostimulators, Mehrelektrodensystem |
| 86.95.22↔ Ersetzen von Pulsgenerator eines peripheren Neurostimulators, Mehrelektrodensystem, nicht wiederaufladbar | 86.98.22↔ Ersetzen von aufladbarem Pulsgenerator eines peripheren Neurostimulators, Mehrelektrodensystem |
| 86.95.99↔ Einsetzen oder Ersetzen von Pulsgenerator eines Neurostimulators, Mehrelektrodensystem, nicht spezifiziert ob aufladbar, sonstige | 86.98.99↔ Einsetzen oder Ersetzen von aufladbarem Pulsgenerator eines Neurostimulators, Mehrelektrodensystem, sonstige |

Prozedur B21-6

- 39.8x.20↔ Implantation oder Ersetzen eines Impulsgenerators zur Aktivierung des Baroreflexes

ADRG B22 Implantation einer Medikamentenpumpe

Prozedur in Tabelle B22-1

DRG B22A Implantation einer Medikamentenpumpe und komplexe OR-Prozedur oder Bestrahlung oder Chemotherapie

Komplexe OR-Prozeduren oder Prozedur in Tabelle B22-2 oder Prozedur in Tabelle B22-3

DRG B22B Implantation einer Medikamentenpumpe

Prozedur B22-1

- | | |
|---|--|
| 54.99.80↔ Einsetzen von Kathetern mit automatischer, programmierbarer und wiederaufladbarer Pumpe zur kontinuierlichen Aszitesdrainage | 86.08.10↔ Ersetzen einer vollständig implantierbaren Infusionspumpe zur intraventrikulären Infusion mit programmierbarem variablen Tagesprofil |
| 86.06.10↔ Einsetzen einer vollständig implantierbaren Infusionspumpe zur intraventrikulären Infusion mit programmierbarem variablen Tagesprofil | 86.08.11↔ Ersetzen einer vollständig implantierbaren Infusionspumpe zur intraventrikulären Infusion mit konstanter Flußrate (gasdruckbetrieben) |
| 86.06.11↔ Einsetzen einer vollständig implantierbaren Infusionspumpe zur intraventrikulären Infusion mit konstanter Flussrate (gasdruckbetrieben) | 86.08.20↔ Ersetzen einer vollständig implantierbaren Infusionspumpe zur intrathekalen und epiduralen Infusion mit programmierbarem variablen Tagesprofil |
| 86.06.20↔ Einsetzen einer vollständig implantierbaren Infusionspumpe zur intrathekalen und epiduralen Infusion mit programmierbarem variablen Tagesprofil | 86.08.21↔ Ersetzen einer vollständig implantierbaren Infusionspumpe zur intrathekalen und epiduralen Infusion mit mit konstanter Flussrate (gasdruckbetrieben) |
| 86.06.21↔ Einsetzen einer vollständig implantierbaren Infusionspumpe zur intrathekalen und epiduralen Infusion mit mit konstanter Flussrate (gasdruckbetrieben) | |

Prozedur B22-2

- | | |
|---|--|
| 92.22.11↔ Intraoperative Röntgenstrahlentherapie, bis 300 kV | 92.23.01↔ Telekobaltgerät bis zu 2 Bestrahlungsfelder |
| 92.22.12↔ Intraoperative Röntgenstrahlentherapie, 300 kV - < 1 MV | 92.23.02↔ Telekobaltgerät 3 bis 4 Bestrahlungsfelder |
| 92.22.19↔ Intraoperative Röntgenstrahlentherapie, sonstige | 92.23.03↔ Telekobaltgerät mehr als 4 Bestrahlungsfelder oder 3D-geplante Bestrahlung |
| 92.23.00↔ Hochvoltstrahlentherapie, n.n.bez. | |

92.23.08↔	Hochvoltstrahlentherapie, andere Isotope	92.25.24↔	Teleradiotherapie mit Elektronen, Linearbeschleuniger, ohne bildgestützte Einstellung, intensitätsmodulierte Radiotherapie
92.23.09↔	Telekobaltgerät, sonstige	92.26.00↔	Teleradiotherapie mit anderen Partikelstrahlen, n.n.bez.
92.24.00↔	Teleradiotherapie mit Photonen, Linearbeschleuniger, n.n.bez.	92.26.99↔	Teleradiotherapie mit anderen Partikelstrahlen, sonstige
92.24.01↔	Teleradiotherapie mit Photonen, Linearbeschleuniger, Grossfeldbestrahlung	92.30.00↔	Stereotaktische Bestrahlung, einzeitig, n.n.bez.
92.24.02↔	Teleradiotherapie mit Photonen, Linearbeschleuniger, Halbkörperbestrahlung	92.30.01↔	Stereotaktische Bestrahlung, einzeitig, zerebral, n.n.bez.
92.24.03↔	Teleradiotherapie mit Photonen, Linearbeschleuniger, Ganzkörperbestrahlung	92.30.02↔	Stereotaktische Bestrahlung, einzeitig, extrazerebral, n.n.bez.
92.24.04↔	Teleradiotherapie mit Photonen, Linearbeschleuniger, Intraoperative Strahlentherapie	92.30.20↔	Stereotaktische Bestrahlung, einzeitig, zerebral, intensitätsmodulierte Radiotherapie
92.24.09↔	Teleradiotherapie mit Photonen, Linearbeschleuniger, sonstige	92.30.21↔	Stereotaktische Bestrahlung, einzeitig, zerebral, intensitätsmodulierte Bogenbestrahlung (IMAT)
92.24.11↔	Teleradiotherapie mit Photonen, Linearbeschleuniger, mit bildgestützter Einstellung, bis zu 2 Bestrahlungsfelder	92.30.22↔	Stereotaktische Bestrahlung, einzeitig, zerebral, bildgestützte Einstellung
92.24.12↔	Teleradiotherapie mit Photonen, Linearbeschleuniger, mit bildgestützter Einstellung, mehr als 2 Bestrahlungsfelder	92.30.30↔	Stereotaktische Bestrahlung, einzeitig, extrazerebral, intensitätsmodulierte Radiotherapie
92.24.13↔	Teleradiotherapie mit Photonen, Linearbeschleuniger, mit bildgestützter Einstellung, 3D-geplante Bestrahlung	92.30.31↔	Stereotaktische Bestrahlung, einzeitig, extrazerebral, intensitätsmodulierte Bogenbestrahlung (IMAT)
92.24.14↔	Teleradiotherapie mit Photonen, Linearbeschleuniger, mit bildgestützter Einstellung, intensitätsmodulierte Radiotherapie	92.30.32↔	Stereotaktische Bestrahlung, einzeitig, extrazerebral, bildgestützte Einstellung
92.24.21↔	Teleradiotherapie mit Photonen, Linearbeschleuniger, ohne bildgestützte Einstellung, bis zu 2 Bestrahlungsfelder:	92.30.99↔	Stereotaktische Bestrahlung, einzeitig, sonstige
92.24.22↔	Teleradiotherapie mit Photonen, Linearbeschleuniger, ohne bildgestützte Einstellung, mehr als 2 Bestrahlungsfelder	92.31.00↔	Radiochirurgie mit Photonen n.n. bez., zerebral
92.24.23↔	Teleradiotherapie mit Photonen, Linearbeschleuniger, ohne bildgestützte Einstellung, 3D-geplante Bestrahlung	92.31.10↔	Radiochirurgie mit Photonen n.n. bez., extrazerebral
92.24.24↔	Teleradiotherapie mit Photonen, Linearbeschleuniger, ohne bildgestützte Einstellung, intensitätsmodulierte Radiotherapie	92.32.00↔	Mehrquellige Photon-Radiochirurgie, n.n.bez.
92.24.30↔	Teleradiotherapie mit Photonen, hochkomplexe Radiotherapie mit spezialisierter Ausstattung	92.32.01↔	Mehrquellige Photon-Radiochirurgie, Gamma-knife
92.25.00↔	Teleradiotherapie mit Elektronen, Linearbeschleuniger, n.n.bez.	92.33.00↔	Teilchen-Radiochirurgie, n.n.bez.
92.25.01↔	Teleradiotherapie mit Elektronen, Linearbeschleuniger, Grossfeldbestrahlung	92.33.01↔	Andere Hochvoltstrahlentherapie, stereotaktische Bestrahlung, einzeitig, zerebral
92.25.02↔	Teleradiotherapie mit Elektronen, Linearbeschleuniger, Halbkörperbestrahlung	92.33.11↔	Andere Hochvoltstrahlentherapie, stereotaktische Bestrahlung, einzeitig, extrazerebral
92.25.03↔	Teleradiotherapie mit Elektronen, Linearbeschleuniger, Ganzkörperbestrahlung	92.39.01↔	Andere Hochvoltstrahlentherapie, stereotaktische Bestrahlung, fraktioniert, zerebral, n.n.bez.
92.25.04↔	Teleradiotherapie mit Elektronen, Linearbeschleuniger, Intraoperative Strahlentherapie	92.39.11↔	Andere Hochvoltstrahlentherapie, stereotaktische Bestrahlung, fraktioniert, extrazerebral, n.n.bez.
92.25.09↔	Teleradiotherapie mit Elektronen, Linearbeschleuniger, sonstige	92.39.20↔	Andere Hochvoltstrahlentherapie, stereotaktische Bestrahlung, fraktioniert, zerebral, intensitätsmodulierte Radiotherapie
92.25.11↔	Teleradiotherapie mit Elektronen, Linearbeschleuniger, mit bildgestützter Einstellung	92.39.21↔	Andere Hochvoltstrahlentherapie, stereotaktische Bestrahlung, fraktioniert, zerebral, intensitätsmodulierte Bogenbestrahlung (IMAT)
92.25.12↔	Teleradiotherapie mit Elektronen, Linearbeschleuniger, mit bildgestützter Einstellung, bis zu 2 Bestrahlungsfelder	92.39.22↔	Andere Hochvoltstrahlentherapie, stereotaktische Bestrahlung, fraktioniert, zerebral, bildgestützte Einstellung
92.25.13↔	Teleradiotherapie mit Elektronen, Linearbeschleuniger, mit bildgestützter Einstellung, mehr als 2 Bestrahlungsfelder	92.39.29↔	Andere Hochvoltstrahlentherapie, stereotaktische Bestrahlung, fraktioniert, zerebral, sonstige
92.25.14↔	Teleradiotherapie mit Elektronen, Linearbeschleuniger, mit bildgestützter Einstellung, 3D-geplante Bestrahlung	92.39.30↔	Andere Hochvoltstrahlentherapie, stereotaktische Bestrahlung, fraktioniert, extrazerebral, intensitätsmodulierte Radiotherapie
92.25.15↔	Teleradiotherapie mit Elektronen, Linearbeschleuniger, mit bildgestützter Einstellung, intensitätsmodulierte Radiotherapie	92.39.31↔	Andere Hochvoltstrahlentherapie, stereotaktische Bestrahlung, fraktioniert, extrazerebral, intensitätsmodulierte Bogenbestrahlung (IMAT)
92.25.21↔	Teleradiotherapie mit Elektronen, Linearbeschleuniger, ohne bildgestützte Einstellung, bis zu 2 Bestrahlungsfelder	92.39.32↔	Andere Hochvoltstrahlentherapie, stereotaktische Bestrahlung, fraktioniert, extrazerebral, bildgestützte Einstellung
92.25.22↔	Teleradiotherapie mit Elektronen, Linearbeschleuniger, ohne bildgestützte Einstellung, mehr als 2 Bestrahlungsfelder	92.39.39↔	Andere Hochvoltstrahlentherapie, stereotaktische Bestrahlung, fraktioniert, extrazerebral, sonstige
92.25.23↔	Teleradiotherapie mit Elektronen, Linearbeschleuniger, ohne bildgestützte Einstellung, 3D-geplante Bestrahlung	92.41↔	Intraoperative Strahlentherapie mit Elektronen

Prozedur B22-3

99.25.01‡↔	Nicht komplexe Chemotherapie	99.25.11‡↔	Hochgradig komplexe und intensive Blockchemotherapie: zwei Chemotherapieblöcke während eines stationären Aufenthaltes
99.25.02‡↔	Mittelgradig komplexe und intensive Blockchemotherapie		
99.25.10‡↔	Hochgradig komplexe und intensive Blockchemotherapie: ein Chemotherapieblock während eines stationären Aufenthaltes		

ADRG B36**Intensivmedizinische Komplexbehandlung > 392/552 Aufwandspunkte**

Intensivmedizinische Komplexbehandlung > 392 / 552 Aufwandspunkte

DRG B36A**Intensivmedizinische Komplexbehandlung > 1470/1656 Aufwandspunkte**

Prozedur in Tabelle B36-1

DRG B36B**Intensivmedizinische Komplexbehandlung > 392/552 Aufwandspunkte mit komplexer OR-Prozedur oder intensivmedizinische Komplexbehandlung > 980/1104 Aufwandspunkte**

Intensivmedizinische Komplexbehandlung > 392 / 552 Aufwandspunkte und Komplexe OR-Prozeduren oder Intensivmedizinische Komplexbehandlung > 980 / 1104 Aufwandspunkte

DRG B36C**Intensivmedizinische Komplexbehandlung > 392/552 Aufwandspunkte****Prozedur B36-1**

99.b7.1a†↔	Intensivmedizinische Komplexbehandlung, 1657 bis 1932 Aufwandspunkte	99.b7.2a†↔	Intensivmedizinische Komplexbehandlung im Kindesalter (Basisprozedur), 2059 bis 2352 Aufwandspunkte
99.b7.1b†↔	Intensivmedizinische Komplexbehandlung, 1933 bis 2208 Aufwandspunkte	99.b7.2b†↔	Intensivmedizinische Komplexbehandlung im Kindesalter (Basisprozedur), 2353 bis 2646 Aufwandspunkte
99.b7.1c†↔	Intensivmedizinische Komplexbehandlung, 2209 bis 2484 Aufwandspunkte	99.b7.2c†↔	Intensivmedizinische Komplexbehandlung im Kindesalter (Basisprozedur), 2647 bis 2940 Aufwandspunkte
99.b7.1d†↔	Intensivmedizinische Komplexbehandlung, 2485 bis 2760 Aufwandspunkte	99.b7.2d†↔	Intensivmedizinische Komplexbehandlung im Kindesalter (Basisprozedur), 2941 bis 3430 Aufwandspunkte
99.b7.1e†↔	Intensivmedizinische Komplexbehandlung, 2761 bis 3220 Aufwandspunkte	99.b7.2e†↔	Intensivmedizinische Komplexbehandlung im Kindesalter (Basisprozedur), 3431 bis 3920 Aufwandspunkte
99.b7.1f†↔	Intensivmedizinische Komplexbehandlung, 3221 bis 3680 Aufwandspunkte	99.b7.2f†↔	Intensivmedizinische Komplexbehandlung im Kindesalter (Basisprozedur), 3921 bis 4410 Aufwandspunkte
99.b7.1g†↔	Intensivmedizinische Komplexbehandlung, 3681 bis 4600 Aufwandspunkte	99.b7.2g†↔	Intensivmedizinische Komplexbehandlung im Kindesalter (Basisprozedur), 4411 bis 4900 Aufwandspunkte
99.b7.1h†↔	Intensivmedizinische Komplexbehandlung, 4601 bis 5520 Aufwandspunkte	99.b7.2h†↔	Intensivmedizinische Komplexbehandlung im Kindesalter (Basisprozedur), 4901 bis 5880 Aufwandspunkte
99.b7.1i†↔	Intensivmedizinische Komplexbehandlung, 5521 bis 7360 Aufwandspunkte	99.b7.2i†↔	Intensivmedizinische Komplexbehandlung im Kindesalter (Basisprozedur), 5881 bis 6860 Aufwandspunkte
99.b7.1j†↔	Intensivmedizinische Komplexbehandlung, 7361 bis 9200 Aufwandspunkte	99.b7.2j†↔	Intensivmedizinische Komplexbehandlung im Kindesalter (Basisprozedur), 6861 bis 7840 Aufwandspunkte
99.b7.1k†↔	Intensivmedizinische Komplexbehandlung, 9201 bis 11040 Aufwandspunkte	99.b7.2k†↔	Intensivmedizinische Komplexbehandlung im Kindesalter (Basisprozedur), 7841 bis 9800 Aufwandspunkte
99.b7.1l†↔	Intensivmedizinische Komplexbehandlung, 11041 bis 13800 Aufwandspunkte	99.b7.2l†↔	Intensivmedizinische Komplexbehandlung im Kindesalter (Basisprozedur), 9801 bis 11760 Aufwandspunkte
99.b7.1m†↔	Intensivmedizinische Komplexbehandlung, 13801 bis 16560 Aufwandspunkte	99.b7.2m†↔	Intensivmedizinische Komplexbehandlung im Kindesalter (Basisprozedur), 11761 bis 13720 Aufwandspunkte
99.b7.1n†↔	Intensivmedizinische Komplexbehandlung, 16561 bis 19320 Aufwandspunkte	99.b7.2n†↔	Intensivmedizinische Komplexbehandlung im Kindesalter (Basisprozedur), 13721 bis 16660 Aufwandspunkte
99.b7.1o†↔	Intensivmedizinische Komplexbehandlung, 19321 und mehr Aufwandspunkte	99.b7.2o†↔	Intensivmedizinische Komplexbehandlung im Kindesalter (Basisprozedur), 16661 bis 19600 Aufwandspunkte
99.b7.27†↔	Intensivmedizinische Komplexbehandlung im Kindesalter (Basisprozedur), 1471 bis 1764 Aufwandspunkte	99.b7.2p†↔	Intensivmedizinische Komplexbehandlung im Kindesalter (Basisprozedur), 19601 und mehr Aufwandspunkte
99.b7.28†↔	Intensivmedizinische Komplexbehandlung im Kindesalter (Basisprozedur), 1765 bis 2058 Aufwandspunkte		

ADRG B39**Neurologische Komplexbehandlung des akuten Schlaganfalls mit bestimmter Prozedur**

Mindestens eine Prozedur in Tabelle B39-2 und (Bestimmte OR-Prozeduren oder Prozedur in Tabelle B39-3) und Hauptdiagnose in Tabelle B39-1

DRG B39A**Neurologische Komplexbehandlung des akuten Schlaganfalls mit bestimmter Prozedur, mehr als 72 Stunden mit komplexem Eingriff oder mit komplizierenden Prozeduren**

Prozedur in Tabelle B39-4 und (mindestens eine Prozedur in Tabelle B39-5 und (PCCL > 3 oder Dauer der maschinellen Beatmung > 95 Stunden oder mindestens eine Prozedur in Tabelle B39-6) oder Prozedur in Tabelle B39-7 oder (mindestens eine Prozedur in Tabelle B39-8 oder mindestens eine Prozedur in Tabelle B39-9 und PCCL > 3) und Dauer der maschinellen Beatmung > 95 Stunden) und (Prozedur in Tabelle B39-10 oder PCCL > 3 oder Dauer der maschinellen Beatmung > 95 Stunden) oder Komplizierende Prozeduren

DRG B39B**Neurologische Komplexbehandlung des akuten Schlaganfalls mit bestimmter Prozedur, bis 72 Stunden mit komplexem Eingriff, oder mehr als 72 Stunden, ohne komplexen Eingriff, ohne komplizierende Prozeduren**

Prozedur in Tabelle B39-11 und (mindestens eine Prozedur in Tabelle B39-5 und (PCCL > 3 oder Dauer der maschinellen Beatmung > 95 Stunden oder mindestens eine Prozedur in Tabelle B39-6) oder Prozedur in Tabelle B39-7 oder (mindestens eine Prozedur in Tabelle B39-8 oder mindestens eine Prozedur in Tabelle B39-9 und PCCL > 3) und Dauer der maschinellen Beatmung > 95 Stunden) und (Prozedur in Tabelle B39-10 oder PCCL > 3 oder Dauer der maschinellen Beatmung > 95 Stunden) oder Prozedur in Tabelle B39-4

DRG B39C**Neurologische Komplexbehandlung des akuten Schlaganfalls mit bestimmter Prozedur****Diagnose B39-1**

G45.02	A-vert-Synd m Bas-Sympt, kompl Rückbild innh 1-24 h	I61.8	Sonstige intrazerebrale Blutung
G45.03	A-vert-Synd m Bas-Sympt, kompl Rückbild innh < 1 h	I61.9	Intrazerebrale Blutung, nnbez
G45.09	A-vert-Synd m Basil-Sympt, Verlf Rückb nnbez	I62.00	Subdurale Blutung (nichttraumatisch): Akut
G45.12	Art-carot-int-Synd (halbs), kompl Rückbild innh 1-24 h	I62.01	Subdurale Blutung (nichttraumatisch): Subakut
G45.13	Art-carot-int-Synd (halbs), kompl Rückbild innh < 1 h	I62.02	Subdurale Blutung (nichttraumatisch): Chronisch
G45.19	Art-carot-int-Synd (halbs), Verlf Rückb nnbez	I62.09	Subdurale Blutung (nichttraumatisch): N.n.b
G45.22	Mult/bilat Synd extraz hirners Aa, kompl Rückb innh 1-24 h	I62.1	Nichttraumatische extradurale Blutung
G45.23	Mult/bilat Synd extraz hirners Aa, kompl Rückb innh < 1 h	I62.9	Intrakranielle Blutung (nichttraumatisch), nnbez
G45.29	Mult u bilat Synd extrazer hirnersorg Aa, Verlf Rückb nnbez	I63.0	Hirninfd Thromb präzereb Aa
G45.32	Amauros fug, kompl Rückb innh 1-24 h	I63.1	Hirninfd Embol präzereb Aa
G45.33	Amauros fug, kompl Rückb innh < 1 h	I63.2	Hirninfd nnbez Verschl/Sten präzereb Aa
G45.39	Amauros fug, Verlf Rückb nnbez	I63.3	Hirninfd Thromb zereb Aa
G45.42	Transient glob Amnes [amnest Epis], kompl Rückb in 1-24 h	I63.4	Hirninfd Embol zereb Aa
G45.43	Transient glob Amnes [amnest Epis], kompl Rückb innh < 1 h	I63.5	Hirninfd nnbez Verschl/Sten zereb Aa
G45.49	Transient glob Amnes [amnest Epis], Verlf Rückb nnbez	I63.6	Hirninfd Thrombose Hirnvenen, nichteitrig
G45.82	So zer transit ischäm u verw Synd, kompl Rückb innh 1-24 h	I63.8	Sonstiger Hirninfarkt
G45.83	So zer transit ischäm u verw Synd, kompl Rückb innh < 1 h	I63.9	Hirninfarkt, nnbez
G45.89	So zer transit ischäm u verw Synd, Verlf Rückb nnbez	I64	Schlaganfall, nicht als Blut od Infarkt bez
G45.92	Zer transit Ischämie, nnbez, kompl Rückb innh 1-24 h	I65.0	Verschl u Stenose A vertebralis
G45.93	Zer transit Ischämie, nnbez, kompl Rückb innh < 1 h	I65.1	Verschl u Stenose A basilaris
G45.99	Zer transit Ischämie, nnbez, Verlf Rückb nnbez	I65.2	Verschl u Stenose A carotis
I60.0	SubarachBlutung, von Karotissiphon/-bifurkation ausgeh	I65.3	Verschl u Sten mehr/bds präzereb Aa
I60.1	SubarachBlutung, von A cerebri media ausgehend	I65.8	Verschl u Sten sonst präzereb Aa
I60.2	SubarachBlutung, von A communicans ant ausgehend	I65.9	Verschl u Sten nnbez präzereb Aa
I60.3	SubarachBlutung, von A communicans post ausgehend	I66.0	Verschl u Stenose A cerebri media
I60.4	SubarachBlutung, von A basilaris ausgehend	I66.1	Verschl u Stenose A cerebri anterior
I60.5	SubarachBlutung, von A vertebralis ausgehend	I66.2	Verschl u Stenose A cerebri posterior
I60.6	SubarachBlutung, von sonst intrakran Aa ausgehend	I66.3	Verschl u Stenose Aa Cerebelli
I60.7	SubarachBlutung, von nnbez intrakran A ausgehend	I66.4	Verschl u Sten mehr u bds zereb Aa
I60.8	Sonstige Subarachnoidalblutung	I66.8	Verschl u Sten sonst zereb A
I60.9	Subarachnoidalblutung, nnbez	I66.9	Verschl u Sten nnbez zereb A
I61.0	Intrazereb Blutung Großhirnhemisphäre, subkortikal	I67.0	Dissektion zerebraler Arterien
I61.1	Intrazereb Blutung Großhirnhemisphäre, kortikal	I67.10	Zerebrales Aneurysma (erworben)
I61.2	Intrazereb Blutung Großhirnhemisphäre, nnbez	I67.11	Zerebrale arteriovenöse Fistel (erworben)
I61.3	Intrazerebrale Blutung Hirnstamm	I72.0	Aneurysma u Dissektion A carotis
I61.4	Intrazerebrale Blutung Kleinhirn	I72.5	Aneurysma und Dissektion sonst präzerebraler Arterien
I61.5	Intrazerebrale intraventrikuläre Blutung	I72.6	Aneurysma und Dissektion der A. vertebralis
I61.6	Intrazerebrale Blutung an mehreren Lok		

Prozedur B39-2

- 99.ba.11†↔ Neurologische Komplexbehandlung des akuten Schlaganfalls in Stroke Center (SC), mindestens 24 Stunden bis höchstens 72 Stunden
- 99.ba.12†↔ Neurologische Komplexbehandlung des akuten Schlaganfalls in Stroke Center (SC), mehr als 72 Stunden
- 99.ba.22†↔ Andere neurologische Komplexbehandlung des Schlaganfalls in einer Stroke Unit (SU), mehr als 72 Stunden
- 99.ba.32†↔ Andere Komplexbehandlung des akuten Schlaganfalls im neurologischen Telekonsildienst, mehr als 72 Stunden

Prozedur B39-3

- 00.63↔ Perkutanes Einsetzen von Stent(s) an A. carotis
- 00.64↔ Perkutanes Einsetzen von Stent(s) an sonstigen präzerebralen (extrakraniellen) Arterien
- 00.65.00↔ Perkutanes Einsetzen von sonstigem(n) intrakraniellen vaskulären Stent(s), n.n.bez.
- 00.65.11↔ Perkutanes transluminale Einsetzen von intrakraniellen vaskulären Mikrostent(s)
- 00.65.99↔ Perkutanes Einsetzen von sonstigem(n) intrakraniellen vaskulären Stent(s), sonstige
- 39.75.30↔ Zerebrale Perfusionsaugmentation durch partielle endoaortale Ballonokklusion
- 39.76.00↔ Perkutane transluminale endovaskuläre Intervention an präzerebralem(en) (extrakraniell(en) Gefäss(en), n.n.bez.
- 39.76.10↔ Perkutane Ballonangioplastie an präzerebralem(en) (extrakraniell(en)) Gefäss(en)
- 39.76.20↔ Perkutane Bladeangioplastie an präzerebralem(en) (extrakraniell(en)) Gefäss(en)
- 39.76.30↔ Perkutane Laserangioplastie an präzerebralem(en) (extrakraniell(en)) Gefäss(en)
- 39.76.40↔ Perkutane Atherektomie an präzerebralem(en) (extrakraniell(en)) Gefäss(en)
- 39.76.50↔ Perkutane selektive Thrombolyse an extrakraniellen Gefässen des Kopfes und Halses
- 39.76.60↔ Perkutane Thrombektomie an präzerebralem(en) (extrakraniell(en)) Gefäss(en), n.n.bez.
- 39.76.61↔ Perkutane Rotationstherombektomie an präzerebralem(en) (extrakraniell(en)) Gefäss(en)
- 39.76.62↔ Perkutane stentgestützte Thrombektomie an extrakraniellen Gefässen
- 39.76.69↔ Perkutane Thrombektomie an präzerebralem(en) (extrakraniell(en)) Gefäss(en), sonstige
- 39.76.70↔ Perkutane endovaskuläre Fremdkörperentfernung aus extrakraniellen Gefässen des Kopfes und Halses
- 39.76.99↔ Perkutane transluminale endovaskuläre Intervention an präzerebralem(en) (extrakraniell(en)) Gefäss(en), sonstige
- 39.77.00↔ Perkutane transluminale und endovaskuläre Intervention an intrakraniell(en) Gefäss(en), n.n.bez.
- 39.77.10↔ Perkutane Ballonangioplastie an intrakraniell(en) Gefäss(en)
- 39.77.20↔ Perkutane Bladeangioplastie an intrakraniell(en) Gefäss(en)
- 39.77.30↔ Perkutane Laserangioplastie an intrakraniell(en) Gefäss(en)
- 39.77.40↔ Perkutane Atherektomie an intrakraniell(en) Gefäss(en)
- 39.77.50↔ Perkutane selektive Thrombolyse von intrakraniell(en) Gefäss(en)
- 39.77.60↔ Perkutane Thrombektomie an intrakraniell(en) Gefäss(en), n.n.bez.
- 39.77.61↔ Perkutane Rotationstherombektomie an intrakraniell(en) Gefäss(en)
- 39.77.62↔ Perkutane stentgestützte Thrombektomie an intrakraniell(en) Gefäss(en)
- 39.77.69↔ Perkutane Thrombektomie an intrakraniell(en) Gefäss(en), sonstige
- 39.77.70↔ Perkutane endovaskuläre Fremdkörperentfernung aus intrakraniell(en) Gefäss(en)
- 39.77.99↔ Perkutane transluminale endovaskuläre Intervention an intrakraniell(en) Gefäss(en), sonstige

Prozedur B39-4

- 99.ba.12†↔ Neurologische Komplexbehandlung des akuten Schlaganfalls in Stroke Center (SC), mehr als 72 Stunden

Prozedur B39-5

- 00.65.00↔ Perkutanes Einsetzen von sonstigem(n) intrakraniellen vaskulären Stent(s), n.n.bez.
- 00.65.11↔ Perkutanes transluminale Einsetzen von intrakraniellen vaskulären Mikrostent(s)
- 00.65.99↔ Perkutanes Einsetzen von sonstigem(n) intrakraniellen vaskulären Stent(s), sonstige
- 01.12.00↔ Offene Biopsie an den Hirnhäuten, n.n.bez.
- 01.12.10↔ Stereotaktische offene Biopsie an den Hirnhäuten
- 01.12.99↔ Offene Biopsie an den Hirnhäuten, sonstige
- 01.14.00↔ Offene Biopsie am Gehirn, n.n.bez.
- 01.14.10↔ Stereotaktische offene Biopsie am Gehirn
- 01.14.99↔ Offene Biopsie am Gehirn, sonstige
- 01.15↔ Biopsie am Schädel
- 01.21↔ Inzision und Drainage an den kranialen Sinus
- 01.22↔ Entfernen der Elektrode(n) eines intrakraniellen Neurostimulators
- 01.23.00↔ Rekraniotomie, n.n.bez.
- 01.23.10↔ Rekraniotomie mit Einbringen einer Drainage
- 01.23.20↔ Rekraniotomie mit Entfernen von alloplastischem Material oder Medikamententrägers aus dem Schädelknochen
- 01.23.21↔ Rekraniotomie mit Entfernen von alloplastischem Material oder Medikamententräger aus dem Epiduralraum
- 01.23.29↔ Rekraniotomie mit Entfernen von sonstigen Material
- 01.23.99↔ Rekraniotomie, sonstige
- 01.24.00↔ Sonstige Kraniotomie, n.n.bez.
- 01.24.10↔ Sonstige Kraniotomie mit Dekompression
- 01.24.11↔ Sonstige Kraniotomie zur Entleerung eines epiduralen Hämatoms
- 01.24.12↔ Sonstige Kraniotomie zur Entleerung eines epiduralen Empyems
- 01.24.13↔ Sonstige Kraniotomie, Einlegen von alloplastischem Material oder Medikamententrägers in den Schädelknochen oder Epiduralraum
- 01.24.14↔ Sonstige Kraniotomie, Entfernung von alloplastischem Material oder Medikamententrägers aus Schädelknochen oder Epiduralraum
- 01.24.15↔ Sonstige Kraniotomie, Entfernung eines Fremdkörpers aus Schädelknochen oder Epiduralraum
- 01.24.16↔ Sonstige Kraniotomie, sonstige Drainage epiduraler Flüssigkeit oder aus sonstigen Gründen
- 01.24.20↔ Kraniotomie der Kalotte als Zugang, n.n.bez.
- 01.24.22↔ Stereotaktisch geführte Schädelöffnung über die Kalotte als Zugang
- 01.24.29↔ Kraniotomie der Kalotte als Zugang, sonstige
- 01.24.30↔ Zugang zur Schädelbasis, n.n.bez.
- 01.24.31↔ Zugang zur Schädelbasis, transoral
- 01.24.32↔ Zugang zur Schädelbasis, transoral mit Spaltung des weichen Gaumens
- 01.24.33↔ Zugang zur Schädelbasis, transoral mit Spaltung des weichen sowie harten Gaumens
- 01.24.34↔ Zugang zur Schädelbasis, transsphenoidal

01.24.35↔	Zugang zur Schädelbasis, transethmoidal	01.59.10↔	Sonstige Exzision von hirneigenem intrazerebralen Tumorgewebe am Gehirn
01.24.36↔	Zugang zur Schädelbasis, transmastoidal	01.59.11↔	Sonstige Exzision von nicht hirneigenem intrazerebralen Tumorgewebe am Gehirn
01.24.37↔	Zugang zur Schädelbasis, translabyrinthär	01.59.12↔	Sonstige Exzision von Läsion oder Gewebe am Gehirn, Débridement einer Kontusion am Gehirn
01.24.38↔	Zugang zur Schädelbasis, transpyramidal	01.59.19↔	Sonstige Exzision von Läsion oder Gewebe am Gehirn, sonstige
01.24.39↔	Zugang zur Schädelbasis, sonstige	01.59.20↔	Sonstige Destruktion von hirneigenem intrazerebralen Tumorgewebe am Gehirn
01.24.3a↔	Zugang zur Schädelbasis, transkondylär	01.59.21↔	Sonstige Destruktion von nicht hirneigenem intrazerebralen Tumorgewebe am Gehirn
01.24.3b↔	Zugang zur Schädelbasis, transorbital	01.59.29↔	Sonstige Destruktion von Läsion oder Gewebe am Gehirn, sonstige
01.24.3c↔	Zugang zur Schädelbasis, mit Le-Fort-I-Osteotomie	01.59.99↔	Sonstige Exzision oder Destruktion von Läsion oder Gewebe am Gehirn, sonstige
01.24.3d↔	Zugang zur Schädelbasis, transnasal-transcribiform	01.6x.10↔	Exzision und Destruktion von Tumorgewebe an der Schädelbasis
01.24.3e↔	Zugang zur Schädelbasis, transnasal-transclival	01.6x.11↔	Exzision und Destruktion von Tumorgewebe an der Kalotte
01.24.3f↔	Zugang zur Schädelbasis, transoral-transclival	01.6x.20↔	Exzision und Destruktion vom sonstigem erkrankten Gewebe an der Schädelbasis
01.24.3g↔	Zugang zur Schädelbasis, transnasal-transpterygoidal	01.6x.21↔	Exzision und Destruktion von sonstigem erkrankten Gewebe an der Kalotte
01.24.99↔	Sonstige Kraniotomie, sonstige	01.6x.22↔	Exzision und Destruktion von sonstigem erkrankten Gewebe an der Kalotte mit Hirnhäuten
01.25.00↔	Sonstige Kraniektomie, n.n.bez.	02.01↔	Eröffnen einer Schädelnaht
01.25.10↔	Sonstige Kraniektomie mit Dekompression	02.02↔	Elevation von Frakturfragmenten vom Schädel
01.25.11↔	Sonstige Kraniektomie zur Entleerung eines epiduralen Hämatoms	02.03↔	Plastische Rekonstruktion am Schädel mit Knochenlappen
01.25.12↔	Sonstige Kraniektomie zur Entleerung eines epiduralen Empyems	02.04.00↔	Knochen transplantation an den Schädel, n.n.bez.
01.25.13↔	Sonstige Kraniektomie zur Entfernung eines Fremdkörpers aus Schädelknochen oder Epiduralraum	02.04.10↔	Knochen transplantation an den Schädel, Schädeldach
01.25.14↔	Sonstige Kraniektomie mit Einlegen von alloplastischem Material oder eines Medikamententrägers in den Schädelknochen oder Epiduralraum	02.04.99↔	Knochen transplantation an den Schädel, sonstige
01.25.19↔	Sonstige Kraniektomie zur Drainage epiduraler Flüssigkeit oder aus sonstigen Gründen	02.05.00↔	Einsetzen einer Schädelknochenplatte, n.n.bez.
01.25.20↔	Sonstige Kraniektomie, Rekraniektomie mit Einbringen einer Drainage	02.05.10↔	Einsetzen eines CAD-Implantats an Hirnschädel ohne Beteiligung des Gesichtsschädels, einfacher Defekt
01.25.21↔	Sonstige Kraniektomie, Rekraniektomie zur Entfernung von alloplastischem Material oder eines Medikamententrägers aus dem Schädelknochen oder Epiduralraumes	02.05.11↔	Einsetzen eines CAD-Implantats an Hirnschädel ohne Beteiligung des Gesichtsschädels, grosser oder komplexer Defekt
01.25.99↔	Sonstige Kraniektomie, sonstige	02.05.20↔	Einsetzen eines CAD-Implantats an Hirnschädel mit Beteiligung von Orbita, Temporalregion oder frontalem Sinus, bis zu 2 Regionen
01.26↔	Einsetzen und Ersetzen eines Katheters in die Schädelhöhle oder Hirngewebe	02.05.30↔	Einsetzen eines CAD-Implantats an Hirnschädel mit Beteiligung multipler Regionen des Gesichtsschädels, ab 3 Regionen
01.29.00↔	Revision ohne Ersatz von Katheter(n) aus Schädelhöhle oder Hirngewebe, n.n.bez.	02.05.41↔	Wiedereinsetzen einer autologen Schädelknochenplatte
01.29.10↔	Stereotaktische Revision ohne Ersatz von intrazerebralen Kathetern zur intraventrikulären Infusion	02.05.99↔	Einsetzen einer Schädelknochenplatte, sonstige
01.29.99↔	Revision ohne Ersatz von Katheter(n) aus Schädelhöhle oder Hirngewebe, sonstige	02.06.00↔	Sonstige Osteoplastik am Schädel, n.n.bez.
01.39.00↔	Sonstige Inzision am Gehirn, n.n.bez.	02.06.10↔	Frontoorbitale Kranioplastik zur Verlagerung
01.39.19↔	Sonstige Inzision am Gehirn, Entleerung von sonstiger intrazerebraler Flüssigkeit	02.06.20↔	Rekonstruktion des Hirnschädels ohne Beteiligung des Gesichtsschädels, mit einfachem Implantat (Knochenzement, alloplastisches Material)
01.39.29↔	Sonstige Inzision am Gehirn, Stereotaktische Entleerung sonstiger intrakranieller Flüssigkeit	02.06.30↔	Rekonstruktion von Hirn- und Gesichtsschädel, mit einfachem Implantat (Knochenzement, alloplastisches Material)
01.39.30↔	Sonstige Inzision am Gehirn, Entfernung eines intrazerebralen Fremdkörpers	02.06.99↔	Sonstige Osteoplastik am Schädel (Kranioplastik), sonstige
01.39.40↔	Anlegen einer externen Drainage am Liquorsystem (z.B. ventrikulär, zisternal, subdural)	02.07↔	Entfernen einer Schädelknochenplatte
01.39.41↔	Anlegen eines Reservoirs am Liquorsystem (z.B. ventrikulär, zisternal, subdural)	02.11↔	Einfache Naht an der Dura mater des Gehirns
01.39.42↔	Entfernen eines Reservoirs am Liquorsystem (z.B. ventrikulär, zisternal, subdural)	02.12.00↔	Sonstige Rekonstruktion an den Hirnhäuten, n.n.bez.
01.39.50↔	Entfernung eines intrakraniellen Implantats	02.12.10↔	Sonstige Rekonstruktion an den Hirnhäuten ohne Kranioplastik
01.39.99↔	Sonstige Inzision am Gehirn, sonstige	02.12.20↔	Sonstige Rekonstruktion an den Hirnhäuten mit Kranioplastik
01.51.00↔	Exzision von Läsion oder Gewebe an den Hirnhäuten, n.n.bez.	02.12.21↔	Sonstige Duraplastik mit Kranioplastik an der Konvexität
01.51.10↔	Exzision von Tumorgewebe an den Hirnhäuten mit Präparation von infiltriertem Nachbargewebe	02.12.22↔	Sonstige Duraplastik mit Kranioplastik am kraniozervikalen Übergang
01.51.99↔	Exzision von Läsion oder Gewebe an den Hirnhäuten, sonstige	02.12.31↔	Duraplastik an der Frontobasis mit gestieltem Lappen
01.52.00↔	Hemisphärektomie, n.n.bez.	02.12.99↔	Sonstige Rekonstruktion an den Hirnhäuten, sonstige
01.52.10↔	Hemisphärektomie, hirneigenes intrazerebrales Tumorgewebe	02.13↔	Ligatur eines Gefässes der Hirnhäute
01.52.11↔	Hemisphärektomie, nicht hirneigenes intrazerebrales Tumorgewebe	02.14↔	Exzision am Plexus chorioideus
01.52.99↔	Hemisphärektomie, sonstige	02.51.00↔	Synangiose, n.n.bez.
01.53.00↔	Lobektomie am Gehirn, n.n.bez.	02.51.11↔	EDAS (Encephalo-duro-arterio-synangiose)
01.53.10↔	Lobektomie am Gehirn, hirneigenes intrazerebrales Tumorgewebe	02.51.12↔	EDS (Encephalo-duro-synangiose), Auflegen von invertierter Dura auf Grosshirnrinde
01.53.11↔	Lobektomie am Gehirn, nicht hirneigenes intrazerebrales Tumorgewebe	02.51.13↔	EDS (Encephalo-duro-synangiose), Auflegen einer Arterie sowie invertierter Dura auf die Grosshirnrinde
01.53.99↔	Lobektomie am Gehirn, sonstige	02.51.14↔	EMS (Encephalo-myo-synangiose)
01.59.00↔	Sonstige Exzision oder Destruktion von Läsion oder Gewebe am Gehirn, n.n.bez.	02.51.15↔	EGPS (Encephalo-galea-periost-synangiose)
		02.51.99↔	Synangiose, sonstige

02.92↔	Plastische Rekonstruktion am Gehirn	07.53↔	Partielle Exzision des Corpus pineale
02.93.00↔	Implantation oder Ersetzen der Elektrode(n) eines intrakraniellen Neurostimulators, n.n.bez.	07.54↔	Totale Exzision des Corpus pineale
02.93.10↔	Implantation oder Ersetzen von temporären Mikroelektroden zur monolokulären Ableitung und Stimulation	07.59↔	Sonstige Operationen am Corpus pineale
02.93.11↔	Implantation oder Ersetzen von temporären Mikroelektroden zur multilokulären Ableitung und Stimulation	07.61↔	Partielle Exzision der Hypophyse, transfrontaler Zugang
02.93.20↔	Implantation oder Ersetzen von permanenten Mikroelektroden zur monolokulären Ableitung und Stimulation	07.62↔	Partielle Exzision an der Hypophyse, transsphänoideal Zugang
02.93.21↔	Implantation oder Ersetzen von permanenten Mikroelektroden zur multilokulären Ableitung und Stimulation	07.63↔	Partielle Exzision an der Hypophyse, nicht näher bezeichneter Zugang
02.93.99↔	Implantation oder Ersetzen der Elektrode(n) eines intrakraniellen Neurostimulators, sonstige	07.64↔	Totale Exzision der Hypophyse, transfrontaler Zugang
02.96↔	Einsetzen einer sphenoidalen Elektrode	07.65↔	Totale Exzision der Hypophyse, transsphänoideal Zugang
02.99.10↔	Stereotaktische Eingriffe am Liquorsystem	07.68↔	Totale Exzision der Hypophyse, anderer näher bezeichneter Zugang
02.99.11↔	Stereotaktische Implantation und Explantation von radioaktivem Material als selbständiger Eingriff	07.69↔	Totale Exzision der Hypophyse, nicht näher bezeichneter Zugang
02.99.12↔	Stereotaktische Implantation von Gewebe an Schädel, Gehirn und Hirnhäuten	07.71↔	Exploration der Fossa hypophysialis
02.99.13↔	Stereotaktische Instillation von Medikamenten als selbständiger Eingriff	07.72↔	Inzision an der Hypophyse
02.99.14↔	Stereotaktische Implantation, Revision oder Wechsel von intrazerebralen Kathetern zur intraventrikulären Infusion	07.79↔	Sonstige Operation an der Hypophyse
02.99.20↔	Umwandlung eines Liquorshunts (oder Hirnwasserableitung) in eine Mehrfachableitung	16.01↔	Orbitotomie mit Knochenlappen
02.99.29↔	Sonstige Revision und Entfernung von Liquorableitungen	16.02↔	Orbitotomie mit Einsetzen eines orbitalen Implantats
02.99.30↔	Implantation oder Wechsel einer intrakraniellen Messsonde	16.09↔	Sonstige Orbitotomie
02.99.31↔	Revision ohne Ersatz einer intrakraniellen Messsonde	16.51.00↔	Exenteration der Orbita mit Entfernen benachbarter Strukturen, n.n.bez.
02.99.40↔	Implantation oder Wechsel einer Neuroprothese	16.51.10↔	Exenteration der Orbita mit Entfernen benachbarter Strukturen, mit Erhalt der Lidhaut
02.99.41↔	Revision ohne Ersatz einer Neuroprothese	16.51.11↔	Exenteration der Orbita mit Entfernen benachbarter Strukturen, ohne Erhalt der Lidhaut
02.99.50↔	Implantation und Entfernung eines Katheter-Ballon-Systems zur intrazerebralen Brachytherapie	16.51.99↔	Sonstige Exenteration der Orbita mit Entfernen benachbarter Strukturen
02.99.70↔	Revision ohne Ersatz der Elektroden eines intrakraniellen Neurostimulators, n.n.bez.	16.52.00↔	Exenteration der Orbita mit therapeutischem Entfernen von Orbitaknochen, n.n.bez.
02.99.71↔	Revision ohne Ersatz der Elektroden eines intrakraniellen Neurostimulators, stereotaktisch, permanentes Einzelelektrodensystem zur Dauerstimulation	16.52.10↔	Exenteration der Orbita mit therapeutischem Entfernen von Orbitaknochen, mit Erhalt der Lidhaut
02.99.72↔	Revision ohne Ersatz der Elektroden eines intrakraniellen Neurostimulators, stereotaktisch, permanentes Mehrelektrodensystem zur Dauerstimulation	16.52.11↔	Exenteration der Orbita mit therapeutischem Entfernen von Orbitaknochen, ohne Erhalt der Lidhaut
02.99.79↔	Revision ohne Ersatz der Elektroden eines intrakraniellen Neurostimulators, sonstige	16.52.99↔	Sonstige Exenteration der Orbita mit therapeutischem Entfernen von Orbitaknochen
02.99.90↔	Sonstige stereotaktische Operationen an Schädel, Gehirn und Hirnhäuten	16.59.00↔	Sonstige Exenteration der Orbita, n.n.bez.
04.01.00↔	Exzision eines Akustikusneurinoms, n.n.bez.	16.59.10↔	Sonstige Exenteration der Orbita, mit Erhalt der Lidhaut
04.01.10↔	Exzision eines Akustikusneurinoms durch Kraniotomie	16.59.11↔	Sonstige Exenteration der Orbita, ohne Erhalt der Lidhaut
04.01.11↔	Exzision eines Akustikusneurinoms, Translabyrinthärer Zugang	16.59.99↔	Sonstige Exenteration der Orbita, sonstige
04.01.99↔	Exzision eines Akustikusneurinoms, sonstige	16.63↔	Revision einer Enukleationstasche mit Transplantat
04.41↔	Dekompression an der Wurzel des N. trigeminus	16.64↔	Sonstige Revision einer Enukleationstasche
07.13.00↔	Biopsie an der Hypophyse, transfrontaler Zugang, n.n.bez.	16.66↔	Sonstige Revision einer Exenterationshöhle
07.13.10↔	Geschlossene [perkutane] [Nadel-] Biopsie an der Hypophyse durch transfrontalen Zugang	18.71.00↔	Ohrmuschelaufbau, n.n.bez.
07.13.11↔	Offene Biopsie an der Hypophyse durch transfrontalen Zugang	18.71.10↔	Ohrmuschelaufbau, partiell, n.n.bez.
07.13.12↔	Stereotaktische Biopsie an der Hypophyse durch transfrontalen Zugang	18.71.11↔	Ohrmuschelaufbau, partiell mit Gewebeexpander
07.13.99↔	Biopsie an der Hypophyse, transfrontaler Zugang, sonstige	18.71.12↔	Ohrmuschelaufbau, partiell mit Galealappen
07.14.00↔	Biopsie an der Hypophyse, transsphänoideal Zugang, n.n.bez.	18.71.13↔	Ohrmuschelaufbau, partiell mit Knorpeltransplantat
07.14.10↔	Geschlossene [perkutane] [Nadel-] Biopsie an der Hypophyse durch transsphänoideal Zugang	18.71.14↔	Ohrmuschelaufbau, partiell mit mikrovaskulärem Lappen
07.14.11↔	Offene Biopsie an der Hypophyse durch transsphänoideal Zugang	18.71.19↔	Ohrmuschelaufbau, partiell, sonstige
07.14.12↔	Stereotaktische Biopsie an der Hypophyse durch transsphänoideal Zugang	18.71.20↔	Ohrmuschelaufbau, total, n.n.bez.
07.14.99↔	Biopsie an der Hypophyse, transsphänoideal Zugang, sonstige	18.71.21↔	Ohrmuschelaufbau, total mit Gewebeexpander
07.15↔	Biopsie an der Hypophyse, nicht näher bezeichneter Zugang	18.71.22↔	Ohrmuschelaufbau, total mit Galealappen
07.17.00↔	Biopsie am Corpus pineale, n.n.bez.	18.71.23↔	Ohrmuschelaufbau, total mit Knorpeltransplantat
07.17.10↔	Geschlossene [perkutane] [Nadel-] Biopsie am Corpus pineale	18.71.24↔	Ohrmuschelaufbau, total mit mikrovaskulärem Lappen
07.17.11↔	Offene Biopsie am Corpus pineale	18.71.29↔	Ohrmuschelaufbau, total, sonstige
07.17.12↔	Stereotaktische Biopsie am Corpus pineale	18.71.30↔	Implantation von alloplastischen Materialien beim Aufbau einer Ohrmuschel
07.17.99↔	Biopsie am Corpus pineale, sonstige	18.71.99↔	Ohrmuschelaufbau, sonstige
07.51↔	Exploration im Gebiet des Corpus pineale	19.11↔	Stapedektomie und Stapesplastik mit Einpassen einer Stapesprothese
07.52↔	Inzision am Corpus pineale	19.19.00↔	Sonstige Stapedektomie und Stapesplastiken, n.n.bez.
		19.19.10↔	Stapedotomie mit Einpassen einer autogenen Stapes-Prothese (Inkus-Stapedotomie)
		19.19.11↔	Stapedotomie mit Einpassen einer alloplastischen Stapes-Prothese (Inkus-Stapedotomie)
		19.19.12↔	Malleo-Stapedotomie
		19.19.99↔	Sonstige Stapedektomie und Stapesplastiken, sonstige
		19.21↔	Revision einer Stapedotomie, Stapedektomie und Stapesplastik mit Inkus-Ersatz
		19.29.00↔	Sonstige Revision einer Stapedotomie, Stapedektomie und Stapesplastik, n.n. bez.

19.29.10↔	Sonstige Revision einer Stapedotomie und Stapedektomie mit Stapes-Prothese	20.79.22↔	Labyrinthdestruktion, transtympanal
19.29.11↔	Sonstige Revision einer Stapedotomie und Stapedektomie mit autogener Stapes-Prothese	20.79.23↔	Labyrinthdestruktion, transmastoidal
19.29.12↔	Sonstige Revision einer Stapedotomie und Stapedektomie mit alloplastischer Stapes-Prothese	20.79.99↔	Sonstige Inzision, Exzision und Destruktion am Innenohr, sonstige
19.29.13↔	Sonstige Revision einer Stapesplastik (ohne Inkus-Ersatz)	20.92↔	Revision einer Mastoidektomie
19.29.99↔	Sonstige Revision einer Stapedotomie, Stapedektomie und Stapesplastik, sonstige	20.99.10↔	Implantation von Knochenverankerungen am Felsenbein, Mittel- oder Innenohr
19.52↔	Tympanoplastik Typ II	20.99.20↔	Verschluss einer Labyrinthfistel
19.53↔	Tympanoplastik Typ III	20.99.30↔	Entfernung eines Kochleaimplantats oder implantierbaren Hörgerätes
19.54↔	Tympanoplastik Typ IV	20.99.99↔	Sonstige Operationen an Innen- und Mittelohr, sonstige
19.55↔	Tympanoplastik Typ V	22.51↔	Ethmoidotomie
19.56.00↔	Tympanoplastik und Ossikuloplastik, n.n.bez.	22.52↔	Sphenoidotomie
19.56.10↔	Tympanoplastik mit Antrotomie, Attikotomie, Attikoantrotomie oder Mastoidektomie, ohne Implantation einer Prothese oder mit Implantation eines autogenen Ossikels	22.63.00↔	Ethmoidektomie, n.n.bez.
19.56.11↔	Tympanoplastik mit Antrotomie, Attikotomie, Attikoantrotomie oder Mastoidektomie, mit Implantation einer alloplastischen, alloptischen oder xenogenen Prothese	22.63.10↔	Ethmoidektomie von außen
19.56.20↔	Tympanoplastik mit Anlage einer Ohrdrüsenhöhle (offene Kavität), ohne Implantation einer Prothese oder mit Implantation eines autogenen Ossikels	22.63.11↔	Ethmoidektomie, endonasal oder transmaxillär
19.56.21↔	Tympanoplastik mit Anlage einer Ohrdrüsenhöhle (offene Kavität), mit Implantation einer alloplastischen, alloptischen oder xenogenen Prothese	22.63.99↔	Ethmoidektomie, sonstige
19.56.99↔	Tympanoplastik und Ossikuloplastik, sonstige	22.64↔	Sphenoidektomie
19.6↔	Revision einer Tympanoplastik	38.61↔	Sonstige Exzision von intrakraniellen Gefässen
20.23.00↔	Inzision am Mittelohr, n.n.bez.	39.28↔	Extrakraniell-intrakranieller Gefäss-Bypass
20.23.10↔	Antrotomie	39.2a↔	Intra-intrakranieller Gefäss-Bypass
20.23.11↔	Attikotomie	39.51.00↔	Aneurysma-Clipping, n.n.bez.
20.23.12↔	Tympanotomie mit Abdichtung der runden und/oder ovalen Fenstermembran	39.51.11↔	Aneurysma-Clipping intrakraniell
20.23.13↔	Explorative Tympanotomie	39.51.99↔	Aneurysma-Clipping, sonstige
20.23.99↔	Inzision am Mittelohr, sonstige	39.72.00↔	Endovaskuläre plastische Rekonstruktion oder Okklusion von Gefässen am Kopf und Hals, n.n.bez.
20.41↔	Einfache Mastoidektomie	39.72.10↔	Selektive Embolisierung von intrakraniellen Gefässen, n.n.bez.
20.42.00↔	Radikale Mastoidektomie, n.n.bez.	39.72.11↔	Selektive Embolisierung von intrakraniellen Gefässen mit Partikeln oder Metallspiralen
20.42.10↔	Mastoidektomie, mit Freilegung des Fazialiskanals, ohne Dekompression des Nerven	39.72.12↔	Selektive Embolisierung von intrakraniellen Gefässen mit embolisierenden Flüssigkeiten, ablösbaren Ballons oder Schirmen
20.42.11↔	Mastoidektomie, mit Freilegung des Fazialiskanals, mit Dekompression des Nerven	39.72.13↔	Selektive Embolisierung von intrakraniellen Gefässen durch Stents als Flow-Diverter
20.42.20↔	Mastoidektomie, subtotale Resektion des Felsenbeins (subtotale Petrosektomie), n.n.bez.	39.72.14↔	Selektive Embolisierung von intrakraniellen Gefässen mit adhäsivem Embolisat
20.42.21↔	Mastoidektomie, subtotale Resektion des Felsenbeins (subtotale Petrosektomie), ohne Obliteration	39.72.19↔	Selektive Embolisierung von intrakraniellen Gefässen, sonstige
20.42.22↔	Mastoidektomie, subtotale Resektion des Felsenbeins (subtotale Petrosektomie), mit Obliteration von Fettgewebe	39.72.20↔	Selektive Embolisierung von extrakraniellen Gefässen des Kopfes und des Halses, n.n.bez.
20.42.23↔	Mastoidektomie, subtotale Resektion des Felsenbeins (subtotale Petrosektomie), mit Obliteration von Muskelgewebe	39.72.21↔	Selektive Embolisierung von extrakraniellen Gefässen des Kopfes und des Halses mit Partikeln oder Metallspiralen
20.42.24↔	Mastoidektomie, subtotale Resektion des Felsenbeins (subtotale Petrosektomie), mit Obliteration von Fett- und Muskelgewebe	39.72.22↔	Selektive Embolisierung von extrakraniellen Gefässen des Kopfes und des Halses mit embolisierenden Flüssigkeiten, ablösbaren Ballons oder Schirmen
20.42.30↔	Mastoidektomie, partielle Resektion des Felsenbeins, n.n.bez.	39.72.24↔	Selektive Embolisierung von extrakraniellen Gefässen des Kopfes und des Halses mit adhäsivem Embolisat
20.42.31↔	Mastoidektomie, partielle Resektion des Felsenbeins, ohne Obliteration	39.72.29↔	Selektive Embolisierung von extrakraniellen Gefässen des Kopfes und des Halses, sonstige
20.42.32↔	Mastoidektomie, partielle Resektion des Felsenbeins, mit Obliteration von Fettgewebe	39.72.30↔	Perkutan-transluminale Embolisierung einer Gefässmissbildung durch Mikrokatheter, n.n.bez.
20.42.33↔	Mastoidektomie, partielle Resektion des Felsenbeins, mit Obliteration von Muskelgewebe	39.72.31↔	Perkutan-transluminale Embolisierung einer Gefässmissbildung durch Mikrokatheter, Verwendung von einem Mikrokatheter
20.42.34↔	Mastoidektomie, partielle Resektion des Felsenbeins, mit Obliteration von Fett- und Muskelgewebe	39.72.32↔	Perkutan-transluminale Embolisierung einer Gefässmissbildung durch Mikrokatheter, Verwendung von zwei Mikrokathetern
20.42.99↔	Radikale Mastoidektomie, sonstige	39.72.33↔	Perkutan-transluminale Embolisierung einer Gefässmissbildung durch Mikrokatheter, Verwendung von drei Mikrokathetern
20.51.00↔	Exzision einer Läsion am Mittelohr, n.n.bez.	39.72.34↔	Perkutan-transluminale Embolisierung einer Gefässmissbildung durch Mikrokatheter, Verwendung von vier Mikrokathetern
20.51.10↔	Exzision einer Läsion an der Paukenhöhle	39.72.35↔	Perkutan-transluminale Embolisierung einer Gefässmissbildung durch Mikrokatheter, Verwendung von fünf Mikrokathetern
20.51.11↔	Exzision einer Läsion an der Pyramidenspitze	39.72.36↔	Perkutan-transluminale Embolisierung einer Gefässmissbildung durch Mikrokatheter, Verwendung von 6 und mehr Mikrokathetern
20.51.12↔	Exzision einer Läsion an der Otobasis	39.72.99↔	Endovaskuläre plastische Rekonstruktion oder Okklusion von Gefässen am Kopf und Hals, sonstige
20.51.99↔	Exzision einer Läsion am Mittelohr, sonstige	39.77.00↔	Perkutane transluminale und endovaskuläre Intervention an intrakraniell(en) Gefäss(en), n.n.bez.
20.79.00↔	Sonstige Inzision, Exzision und Destruktion am Innenohr, n.n.bez.	39.77.10↔	Perkutane Ballonangioplastie an intrakraniell(en) Gefäss(en)
20.79.10↔	Exzision einer Läsion am Labyrinth	39.77.20↔	Perkutane Bladeangioplastie an intrakraniell(en) Gefäss(en)
20.79.11↔	Kochleosaccotomie	39.77.30↔	Perkutane Laserangioplastie an intrakraniell(en) Gefäss(en)
20.79.20↔	Labyrinthektomie, transtympanal	39.77.40↔	Perkutane Atherektomie an intrakraniell(en) Gefäss(en)
20.79.21↔	Labyrinthektomie, transmastoidal		

39.77.60↔	Perkutane Thrombektomie an intrakraniell(en) Gefäss(en), n.n.bez.	39.79.58↔	Selektive Embolisation mit Schirmen von spinalen Gefässen
39.77.61↔	Perkutane Rotationsthorbektomie an intrakraniell(en) Gefäss(en)	39.79.59↔	Selektive Embolisation mit Schirmen von sonstigen Gefässen, sonstige
39.77.62↔	Perkutane stentgestützte Thrombektomie an intrakraniell(en) Gefäss(en)	39.79.60↔	Selektive Embolisation mit Partikeln von sonstigen Gefässen, n.n.bez.
39.77.69↔	Perkutane Thrombektomie an intrakraniell(en) Gefäss(en), sonstige	39.79.61↔	Selektive Embolisation mit Partikeln von Gefässen der oberen Extremitäten
39.77.99↔	Perkutane transluminale endovaskuläre Intervention an intrakraniell(en) Gefäss(en), sonstige	39.79.62↔	Selektive Embolisation mit Partikeln der Aorta
39.79.11↔	Endovaskuläre Implantation eines Grafts an Viszeralgefässen	39.79.64↔	Selektive Embolisation mit Partikeln von thorakalen Gefässen
39.79.12↔	Endovaskuläre Implantation eines Grafts an Gefässen des Beckens	39.79.65↔	Selektive Embolisation mit Partikeln von viszeralen Gefässen
39.79.13↔	Endovaskuläre Implantation eines Grafts an abdominalen Gefässen	39.79.66↔	Selektive Embolisation mit Partikeln von abdominalen Gefässen
39.79.19↔	Endovaskuläre Implantation eines Grafts an sonstigen Gefässen, sonstige	39.79.67↔	Selektive Embolisation mit Partikeln von Gefässen der unteren Extremitäten
39.79.21↔	Coil-Embolisation oder -Verschluss von Gefässen der oberen Extremitäten	39.79.68↔	Selektive Embolisation mit Partikeln von spinalen Gefässen
39.79.22↔	Coil-Embolisation oder -Verschluss der Aorta	39.79.69↔	Selektive Embolisation mit Partikeln von sonstigen Gefässen, sonstige
39.79.24↔	Coil-Embolisation oder -Verschluss von thorakalen Gefässen	39.79.70↔	Kathetertechnischer Verschluss von Arterien mittels Laser, sonstigen Gefässen, n.n.bez.
39.79.25↔	Coil-Embolisation oder -Verschluss von viszeralen Gefässen	39.79.71↔	Kathetertechnischer Verschluss mittels Laser, an Arterien der oberen Extremitäten
39.79.26↔	Coil-Embolisation oder -Verschluss von abdominalen Gefässen	39.79.72↔	Kathetertechnischer Verschluss mittels Laser, an der Aorta
39.79.27↔	Coil-Embolisation oder -Verschluss von Gefässen der unteren Extremitäten	39.79.74↔	Kathetertechnischer Verschluss mittels Laser, an thorakalen Gefässen
39.79.28↔	Coil-Embolisation oder -Verschluss von spinalen Gefässen	39.79.75↔	Kathetertechnischer Verschluss mittels Laser, an Gefässen der unteren Extremitäten
39.79.29↔	Coil-Embolisation oder -Verschluss von sonstigen Gefässen, sonstige	39.79.76↔	Kathetertechnischer Verschluss mittels Laser, an viszeralen Gefässen
39.79.30↔	Selektive Embolisation mit embolisierenden Flüssigkeiten von sonstigen Gefässen, n.n.bez.	39.79.77↔	Kathetertechnischer Verschluss mittels Laser, an abdominalen Gefässen
39.79.31↔	Selektive Embolisation mit embolisierenden Flüssigkeiten von Gefässen der oberen Extremitäten	39.79.79↔	Kathetertechnischer Verschluss von Arterien mittels Laser, sonstige Gefässe, sonstige
39.79.32↔	Selektive Embolisation mit embolisierenden Flüssigkeiten der Aorta	39.79.80↔	Kathetertechnischer Verschluss von Arterien mittels Radiofrequenz, sonstige Gefässe, n.n.bez.
39.79.34↔	Selektive Embolisation mit embolisierenden Flüssigkeiten von thorakalen Gefässen	39.79.81↔	Kathetertechnischer Verschluss mittels Radiofrequenz an Arterien der oberen Extremitäten
39.79.35↔	Selektive Embolisation mit embolisierenden Flüssigkeiten von viszeralen Gefässen	39.79.82↔	Kathetertechnischer Verschluss mittels Radiofrequenz an der Aorta
39.79.36↔	Selektive Embolisation mit embolisierenden Flüssigkeiten von abdominalen Gefässen	39.79.84↔	Kathetertechnischer Verschluss mittels Radiofrequenz an thorakalen Gefässen
39.79.38↔	Selektive Embolisation mit embolisierenden Flüssigkeiten von spinalen Gefässen	39.79.85↔	Kathetertechnischer Verschluss mittels Radiofrequenz an Gefässen der unteren Extremitäten
39.79.39↔	Selektive Embolisation mit embolisierenden Flüssigkeiten von sonstigen Gefässen, sonstige	39.79.86↔	Kathetertechnischer Verschluss mittels Radiofrequenz an viszeralen Gefässen
39.79.40↔	Selektive Embolisation mit ablösbaren Ballons von sonstigen Gefässen, n.n.bez.	39.79.87↔	Kathetertechnischer Verschluss mittels Radiofrequenz an abdominalen Gefässen
39.79.41↔	Selektive Embolisation mit ablösbaren Ballons von Gefässen der oberen Extremitäten	39.79.89↔	Kathetertechnischer Verschluss mittels Radiofrequenz an sonstigen Gefässen, sonstige
39.79.42↔	Selektive Embolisation mit ablösbaren Ballons der Aorta	76.92.20↔	Einsetzen von CAD-Implantat an Gesichtsschädel ohne Beteiligung des Hirnschädels, bis zu 2 Regionen
39.79.44↔	Selektive Embolisation mit ablösbaren Ballons von thorakalen Gefässen	76.92.21↔	Einsetzen von CAD-Implantat an Gesichtsschädel ohne Beteiligung des Hirnschädels, ab 3 Regionen
39.79.45↔	Selektive Embolisation mit ablösbaren Ballons von viszeralen Gefässen	76.92.30↔	Einsetzen eines CAD-Implantats an Maxilla, zur plastischen Rekonstruktion eines einfachen Defekts
39.79.46↔	Selektive Embolisation mit ablösbaren Ballons von abdominalen Gefässen	76.92.31↔	Einsetzen eines CAD-Implantats an Maxilla, zur plastischen Rekonstruktion eines grossen oder komplexen Defekts
39.79.47↔	Selektive Embolisation mit ablösbaren Ballons von spinalen Gefässen	92.39.00↔	Sonstige stereotaktische Radiochirurgie, n.n.bez.
39.79.48↔	Selektive Embolisation mit ablösbaren Ballons von Gefässen der unteren Extremitäten	92.39.01↔	Andere Hochvoltstrahlentherapie, stereotaktische Bestrahlung, fraktioniert, zerebral, n.n.bez.
39.79.49↔	Selektive Embolisation mit ablösbaren Ballons von sonstigen Gefässen, sonstige	92.39.11↔	Andere Hochvoltstrahlentherapie, stereotaktische Bestrahlung, fraktioniert, extrazerebral, n.n.bez.
39.79.50↔	Selektive Embolisation mit Schirmen von sonstigen Gefässen, n.n.bez.	92.39.20↔	Andere Hochvoltstrahlentherapie, stereotaktische Bestrahlung, fraktioniert, zerebral, intensitätsmodulierte Radiotherapie
39.79.51↔	Selektive Embolisation mit Schirmen von Gefässen der oberen Extremitäten	92.39.21↔	Andere Hochvoltstrahlentherapie, stereotaktische Bestrahlung, fraktioniert, zerebral, intensitätsmodulierte Bogenbestrahlung (IMAT)
39.79.52↔	Selektive Embolisation mit Schirmen der Aorta	92.39.22↔	Andere Hochvoltstrahlentherapie, stereotaktische Bestrahlung, fraktioniert, zerebral, bildgestützte Einstellung
39.79.54↔	Selektive Embolisation mit Schirmen von thorakalen Gefässen	92.39.29↔	Andere Hochvoltstrahlentherapie, stereotaktische Bestrahlung, fraktioniert, zerebral, sonstige
39.79.55↔	Selektive Embolisation mit Schirmen von viszeralen Gefässen	92.39.30↔	Andere Hochvoltstrahlentherapie, stereotaktische Bestrahlung, fraktioniert, extrazerebral, intensitätsmodulierte Radiotherapie
39.79.56↔	Selektive Embolisation mit Schirmen von abdominalen Gefässen		
39.79.57↔	Selektive Embolisation mit Schirmen von Gefässen der unteren Extremitäten		

- 92.39.31↔ Andere Hochvoltstrahlentherapie, stereotaktische Bestrahlung, fraktioniert, extrazerebral, intensitätsmodulierte Bogenbestrahlung (IMAT)
 92.39.32↔ Andere Hochvoltstrahlentherapie, stereotaktische Bestrahlung, fraktioniert, extrazerebral, bildgestützte Einstellung

- 92.39.39↔ Andere Hochvoltstrahlentherapie, stereotaktische Bestrahlung, fraktioniert, extrazerebral, sonstige

Prozedur B39-6

- 01.32.00↔ Lobotomie und Traktotomie, n.n.bez.
 01.32.10↔ Lobotomie und Traktotomie, Zingulotomie
 01.32.11↔ Lobotomie und Traktotomie, Subpiale Transsektion
 01.32.12↔ Lobotomie und Traktotomie, Multiple Lobotomien
 01.32.20↔ Lobotomie und Traktotomie, Stereotaktische Unterbrechung von Bahnsystemen
 01.32.99↔ Lobotomie und Traktotomie, sonstige
 01.39.10↔ Sonstige Inzision am Gehirn zur Entleerung eines intrazerebralen Hämatoms
 01.39.11↔ Sonstige Inzision am Gehirn zur Entleerung eines intrazerebralen Abszesses
 01.39.20↔ Sonstige Inzision am Gehirn, Stereotaktische Entleerung eines intrakraniellen Hämatoms
 01.39.21↔ Sonstige Inzision am Gehirn, Stereotaktische Entleerung eines intrakraniellen Abszesses
 01.41↔ Operationen am Thalamus
 01.42↔ Operationen am Globus pallidum
 01.51.00↔ Exzision von Läsion oder Gewebe an den Hirnhäuten, n.n.bez.
 01.51.10↔ Exzision von Tumorgewebe an den Hirnhäuten mit Präparation von infiltriertem Nachbargewebe
 01.51.99↔ Exzision von Läsion oder Gewebe an den Hirnhäuten, sonstige
 01.52.00↔ Hemisphärektomie, n.n.bez.
 01.52.10↔ Hemisphärektomie, hirneigenes intrazerebrales Tumorgewebe
 01.52.11↔ Hemisphärektomie, nicht hirneigenes intrazerebrales Tumorgewebe
 01.52.99↔ Hemisphärektomie, sonstige
 01.53.00↔ Lobektomie am Gehirn, n.n.bez.
 01.53.10↔ Lobektomie am Gehirn, hirneigenes intrazerebrales Tumorgewebe
 01.53.11↔ Lobektomie am Gehirn, nicht hirneigenes intrazerebrales Tumorgewebe
 01.53.99↔ Lobektomie am Gehirn, sonstige
 01.59.00↔ Sonstige Exzision oder Destruktion von Läsion oder Gewebe am Gehirn, n.n.bez.
 01.59.10↔ Sonstige Exzision von hirneigenem intrazerebralen Tumorgewebe am Gehirn
 01.59.11↔ Sonstige Exzision von nicht hirneigenem intrazerebralen Tumorgewebe am Gehirn
 01.59.12↔ Sonstige Exzision von Läsion oder Gewebe am Gehirn, Débridement einer Kontusion am Gehirn
 01.59.19↔ Sonstige Exzision von Läsion oder Gewebe am Gehirn, sonstige
 01.59.20↔ Sonstige Destruktion von hirneigenem intrazerebralen Tumorgewebe am Gehirn
 01.59.21↔ Sonstige Destruktion von nicht hirneigenem intrazerebralen Tumorgewebe am Gehirn
 01.59.29↔ Sonstige Destruktion von Läsion oder Gewebe am Gehirn, sonstige
 01.59.99↔ Sonstige Exzision oder Destruktion von Läsion oder Gewebe am Gehirn, sonstige
 01.6x.11↔ Exzision und Destruktion von Tumorgewebe an der Kalotte
 01.6x.21↔ Exzision und Destruktion von sonstigem erkrankten Gewebe an der Kalotte
 02.01↔ Eröffnen einer Schädelnaht
 02.06.10↔ Frontoorbitale Kranioplastik zur Verlagerung
 02.06.20↔ Rekonstruktion des Hirnschädels ohne Beteiligung des Gesichtsschädels, mit einfachem Implantat (Knochenzement, alloplastisches Material)
 02.06.30↔ Rekonstruktion von Hirn- und Gesichtsschädel, mit einfachem Implantat (Knochenzement, alloplastisches Material)
 02.07↔ Entfernen einer Schädelknochenplatte
 02.12.10↔ Sonstige Rekonstruktion an den Hirnhäuten ohne Kranioplastik
 02.12.20↔ Sonstige Rekonstruktion an den Hirnhäuten mit Kranioplastik
 02.12.21↔ Sonstige Duraplastik mit Kranioplastik an der Konvexität

- 02.12.22↔ Sonstige Duraplastik mit Kranioplastik am kraniozervikalen Übergang
 02.13↔ Ligatur eines Gefässes der Hirnhäute
 02.14↔ Exzision am Plexus chorioideus
 02.2↔ Ventrikulostomie
 02.51.00↔ Synangiöse, n.n.bez.
 02.51.11↔ EDAS (Encephalo-duro-arterio-synangiöse)
 02.51.12↔ EDS (Encephalo-duro-synangiöse), Auflegen von invertierter Dura auf Grosshirnrinde
 02.51.13↔ EDS (Encephalo-duro-synangiöse), Auflegen einer Arterie sowie invertierter Dura auf die Grosshirnrinde
 02.51.14↔ EMS (Encephalo-myo-synangiöse)
 02.51.15↔ EGPS (Encephalo-galea-perioist-synangiöse)
 02.51.99↔ Synangiöse, sonstige
 02.92↔ Plastische Rekonstruktion am Gehirn
 02.93.00↔ Implantation oder Ersetzen der Elektrode(n) eines intrakraniellen Neurostimulators, n.n.bez.
 02.93.10↔ Implantation oder Ersetzen von temporären Mikroelektroden zur monolokulären Ableitung und Stimulation
 02.93.11↔ Implantation oder Ersetzen von temporären Mikroelektroden zur multilokulären Ableitung und Stimulation
 02.93.20↔ Implantation oder Ersetzen von permanenten Mikroelektroden zur monolokulären Ableitung und Stimulation
 02.93.21↔ Implantation oder Ersetzen von permanenten Mikroelektroden zur multilokulären Ableitung und Stimulation
 02.93.99↔ Implantation oder Ersetzen der Elektrode(n) eines intrakraniellen Neurostimulators, sonstige
 02.96↔ Einsetzen einer sphenoidalen Elektrode
 02.99.10↔ Stereotaktische Eingriffe am Liquorsystem
 02.99.11↔ Stereotaktische Implantation und Explantation von radioaktivem Material als selbständiger Eingriff
 02.99.12↔ Stereotaktische Implantation von Gewebe an Schädel, Gehirn und Hirnhäuten
 02.99.13↔ Stereotaktische Instillation von Medikamenten als selbständiger Eingriff
 02.99.14↔ Stereotaktische Implantation, Revision oder Wechsel von intrazerebralen Kathetern zur intraventrikulären Infusion
 02.99.20↔ Umwandlung eines Liquorshunts (oder Hirnwasserableitung) in eine Mehrfachableitung
 02.99.29↔ Sonstige Revision und Entfernung von Liquorableitungen
 02.99.30↔ Implantation oder Wechsel einer intrakraniellen Messsonde
 02.99.31↔ Revision ohne Ersatz einer intrakraniellen Messsonde
 02.99.40↔ Implantation oder Wechsel einer Neuroprothese
 02.99.41↔ Revision ohne Ersatz einer Neuroprothese
 02.99.50↔ Implantation und Entfernung eines Katheter-Ballon-Systems zur intrazerebralen Brachytherapie
 02.99.70↔ Revision ohne Ersatz der Elektroden eines intrakraniellen Neurostimulators, n.n.bez.
 02.99.71↔ Revision ohne Ersatz der Elektroden eines intrakraniellen Neurostimulators, stereotaktisch, permanentes Einzelelektrodensystem zur Dauerstimulation
 02.99.72↔ Revision ohne Ersatz der Elektroden eines intrakraniellen Neurostimulators, stereotaktisch, permanentes Mehrelektrodensystem zur Dauerstimulation
 02.99.79↔ Revision ohne Ersatz der Elektroden eines intrakraniellen Neurostimulators, sonstige
 02.99.90↔ Sonstige stereotaktische Operationen an Schädel, Gehirn und Hirnhäuten
 04.01.00↔ Exzision eines Akustikusneurinoms, n.n.bez.
 04.01.10↔ Exzision eines Akustikusneurinoms durch Kraniotomie
 04.01.11↔ Exzision eines Akustikusneurinoms, Translabrynthärer Zugang
 04.01.99↔ Exzision eines Akustikusneurinoms, sonstige
 04.41↔ Dekompression an der Wurzel des N. trigeminus
 07.13.00↔ Biopsie an der Hypophyse, transfrontaler Zugang, n.n.bez.

07.13.10↔	Geschlossene [perkutane] [Nadel-] Biopsie an der Hypophyse durch transfrontalen Zugang	92.24.03↔	Teleradiotherapie mit Photonen, Linearbeschleuniger, Ganzkörperbestrahlung
07.13.11↔	Offene Biopsie an der Hypophyse durch transfrontalen Zugang	92.24.04↔	Teleradiotherapie mit Photonen, Linearbeschleuniger, Intraoperative Strahlentherapie
07.13.12↔	Stereotaktische Biopsie an der Hypophyse durch transfrontalen Zugang	92.24.09↔	Teleradiotherapie mit Photonen, Linearbeschleuniger, sonstige
07.13.99↔	Biopsie an der Hypophyse, transfrontaler Zugang, sonstige	92.24.11↔	Teleradiotherapie mit Photonen, Linearbeschleuniger, mit bildgestützter Einstellung, bis zu 2 Bestrahlungsfelder
07.14.00↔	Biopsie an der Hypophyse, transsphenoidaler Zugang, n.n.bez.	92.24.12↔	Teleradiotherapie mit Photonen, Linearbeschleuniger, mit bildgestützter Einstellung, mehr als 2 Bestrahlungsfelder
07.14.10↔	Geschlossene [perkutane] [Nadel-] Biopsie an der Hypophyse durch transsphenoidalen Zugang	92.24.13↔	Teleradiotherapie mit Photonen, Linearbeschleuniger, mit bildgestützter Einstellung, 3D-geplante Bestrahlung
07.14.11↔	Offene Biopsie an der Hypophyse durch transsphenoidalen Zugang	92.24.14↔	Teleradiotherapie mit Photonen, Linearbeschleuniger, mit bildgestützter Einstellung, intensitätsmodulierte Radiotherapie
07.14.12↔	Stereotaktische Biopsie an der Hypophyse durch transsphenoidalen Zugang	92.24.21↔	Teleradiotherapie mit Photonen, Linearbeschleuniger, ohne bildgestützte Einstellung, bis zu 2 Bestrahlungsfelder:
07.14.99↔	Biopsie an der Hypophyse, transsphenoidaler Zugang, sonstige	92.24.22↔	Teleradiotherapie mit Photonen, Linearbeschleuniger, ohne bildgestützte Einstellung, mehr als 2 Bestrahlungsfelder
07.15↔	Biopsie an der Hypophyse, nicht näher bezeichneter Zugang	92.24.23↔	Teleradiotherapie mit Photonen, Linearbeschleuniger, ohne bildgestützte Einstellung, 3D-geplante Bestrahlung
07.17.00↔	Biopsie am Corpus pineale, n.n.bez.	92.24.24↔	Teleradiotherapie mit Photonen, Linearbeschleuniger, ohne bildgestützte Einstellung, intensitätsmodulierte Radiotherapie
07.17.10↔	Geschlossene [perkutane] [Nadel-] Biopsie am Corpus pineale	92.24.30↔	Teleradiotherapie mit Photonen, hochkomplexe Radiotherapie mit spezialisierter Ausstattung
07.17.11↔	Offene Biopsie am Corpus pineale	92.25.00↔	Teleradiotherapie mit Elektronen, Linearbeschleuniger, n.n.bez.
07.17.12↔	Stereotaktische Biopsie am Corpus pineale	92.25.01↔	Teleradiotherapie mit Elektronen, Linearbeschleuniger, Grossfeldbestrahlung
07.17.99↔	Biopsie am Corpus pineale, sonstige	92.25.02↔	Teleradiotherapie mit Elektronen, Linearbeschleuniger, Halbkörperbestrahlung
07.51↔	Exploration im Gebiet des Corpus pineale	92.25.03↔	Teleradiotherapie mit Elektronen, Linearbeschleuniger, Ganzkörperbestrahlung
07.52↔	Inzision am Corpus pineale	92.25.04↔	Teleradiotherapie mit Elektronen, Linearbeschleuniger, Intraoperative Strahlentherapie
07.53↔	Partielle Exzision des Corpus pineale	92.25.09↔	Teleradiotherapie mit Elektronen, Linearbeschleuniger, sonstige
07.54↔	Totale Exzision des Corpus pineale	92.25.11↔	Teleradiotherapie mit Elektronen, Linearbeschleuniger, mit bildgestützter Einstellung
07.59↔	Sonstige Operationen am Corpus pineale	92.25.12↔	Teleradiotherapie mit Elektronen, Linearbeschleuniger, mit bildgestützter Einstellung, bis zu 2 Bestrahlungsfelder
07.61↔	Partielle Exzision der Hypophyse, transfrontaler Zugang	92.25.13↔	Teleradiotherapie mit Elektronen, Linearbeschleuniger, mit bildgestützter Einstellung, mehr als 2 Bestrahlungsfelder
07.62↔	Partielle Exzision an der Hypophyse, transsphenoidaler Zugang	92.25.14↔	Teleradiotherapie mit Elektronen, Linearbeschleuniger, mit bildgestützter Einstellung, 3D-geplante Bestrahlung
07.63↔	Partielle Exzision an der Hypophyse, nicht näher bezeichneter Zugang	92.25.15↔	Teleradiotherapie mit Elektronen, Linearbeschleuniger, mit bildgestützter Einstellung, intensitätsmodulierte Radiotherapie
07.64↔	Totale Exzision der Hypophyse, transfrontaler Zugang	92.25.21↔	Teleradiotherapie mit Elektronen, Linearbeschleuniger, ohne bildgestützte Einstellung, bis zu 2 Bestrahlungsfelder
07.65↔	Totale Exzision der Hypophyse, transsphenoidaler Zugang	92.25.22↔	Teleradiotherapie mit Elektronen, Linearbeschleuniger, ohne bildgestützte Einstellung, mehr als 2 Bestrahlungsfelder
07.68↔	Totale Exzision der Hypophyse, anderer näher bezeichneter Zugang	92.25.23↔	Teleradiotherapie mit Elektronen, Linearbeschleuniger, ohne bildgestützte Einstellung, 3D-geplante Bestrahlung
07.69↔	Totale Exzision der Hypophyse, nicht näher bezeichneter Zugang	92.25.24↔	Teleradiotherapie mit Elektronen, Linearbeschleuniger, ohne bildgestützte Einstellung, intensitätsmodulierte Radiotherapie
07.71↔	Exploration der Fossa hypophysialis	92.26.00↔	Teleradiotherapie mit anderen Partikelstrahlen, n.n.bez.
07.72↔	Inzision an der Hypophyse	92.26.99↔	Teleradiotherapie mit anderen Partikelstrahlen, sonstige
07.79↔	Sonstige Operation an der Hypophyse	92.27.00↔	Implantation oder Einsetzen radioaktiver Elemente (Brachytherapie mit umschlossenen Radionukliden), Körperoberfläche, sonstiger oder n.n.bez. Applikationsort
38.01↔	Inzision von intrakraniellen Gefässen	92.27.10↔	Implantation oder Einsetzen radioaktiver Elemente (Brachytherapie mit umschlossenen Radionukliden), weibliche Geschlechtsorgane, n.n.bez.
38.31↔	Resektion von intrakraniellen Gefässen mit Anastomose	92.27.11↔	Implantation oder Einsetzen radioaktiver Elemente (Brachytherapie mit umschlossenen Radionukliden), intrauterin
38.41↔	Resektion von intrakraniellen Blutgefässen mit Ersatz	92.27.12↔	Implantation oder Einsetzen radioaktiver Elemente (Brachytherapie mit umschlossenen Radionukliden), intravaginal
38.61↔	Sonstige Exzision von intrakraniellen Gefässen	92.27.13↔	Implantation oder Einsetzen radioaktiver Elemente (Brachytherapie mit umschlossenen Radionukliden), intrauterin und intravaginal kombiniert
39.28↔	Extrakraniell-intrakranieller Gefäss-Bypass	92.27.21↔	Implantation oder Einsetzen radioaktiver Elemente (Brachytherapie mit umschlossenen Radionukliden), Körperoberfläche
39.2a↔	Intra-intrakranieller Gefäss-Bypass	92.27.22↔	Implantation oder Einsetzen radioaktiver Elemente (Brachytherapie mit umschlossenen Radionukliden), intrakavitär
39.51.00↔	Aneurysma-Clipping, n.n.bez.	92.27.23↔	Implantation oder Einsetzen radioaktiver Elemente (Brachytherapie mit umschlossenen Radionukliden), intraluminal
39.51.11↔	Aneurysma-Clipping intrakraniell		
39.51.99↔	Aneurysma-Clipping, sonstige		
39.53↔	Verschluss einer arteriovenösen Fistel		
92.20↔	Infusion von flüssigem Radioisotop		
92.21.00↔	Oberflächenstrahlentherapie, n.n.bez.		
92.21.01↔	Oberflächenstrahlentherapie, bis zu 2 Bestrahlungsfelder		
92.21.02↔	Oberflächenstrahlentherapie, mehr als 2 Bestrahlungsfelder		
92.22.00↔	Orthovoltstrahlentherapie, n.n.bez.		
92.22.01↔	Orthovoltstrahlentherapie, bis zu 2 Bestrahlungsfelder		
92.22.02↔	Orthovoltstrahlentherapie, mehr als 2 Bestrahlungsfelder		
92.22.11↔	Intraoperative Röntgenstrahlentherapie, bis 300 kV		
92.22.12↔	Intraoperative Röntgenstrahlentherapie, 300 kV - < 1 MV		
92.22.19↔	Intraoperative Röntgenstrahlentherapie, sonstige		
92.23.00↔	Hochvoltstrahlentherapie, n.n.bez.		
92.23.01↔	Telekobaltgerät bis zu 2 Bestrahlungsfelder		
92.23.02↔	Telekobaltgerät 3 bis 4 Bestrahlungsfelder		
92.23.03↔	Telekobaltgerät mehr als 4 Bestrahlungsfelder oder 3D-geplante Bestrahlung		
92.23.08↔	Hochvoltstrahlentherapie, andere Isotope		
92.23.09↔	Telekobaltgerät, sonstige		
92.24.00↔	Teleradiotherapie mit Photonen, Linearbeschleuniger, n.n.bez.		
92.24.01↔	Teleradiotherapie mit Photonen, Linearbeschleuniger, Grossfeldbestrahlung		
92.24.02↔	Teleradiotherapie mit Photonen, Linearbeschleuniger, Halbkörperbestrahlung		

92.27.30↔	Implantation oder Einsetzen radioaktiver Elemente (Brachytherapie mit umschlossenen Radionukliden), Gefäss n.n.bez.	92.29.31↔	Interstitielle Brachytherapie mit Implantation von permanenten Strahlern, bis 10 Quellen
92.27.31↔	Implantation oder Einsetzen radioaktiver Elemente (Brachytherapie mit umschlossenen Radionukliden), Koronargefäss	92.29.32↔	Interstitielle Brachytherapie mit Implantation von permanenten Strahlern, von 11 bis 15 Quellen
92.27.39↔	Implantation oder Einsetzen radioaktiver Elemente (Brachytherapie mit umschlossenen Radionukliden), sonstiges Gefäss	92.29.33↔	Interstitielle Brachytherapie mit Implantation von permanenten Strahlern, von 16 bis 20 Quellen
92.27.40↔	Implantation oder Einsetzen radioaktiver Elemente (Brachytherapie mit umschlossenen Radionukliden), intraoperativ	92.29.34↔	Interstitielle Brachytherapie mit Implantation von permanenten Strahlern, von 21 bis 25 Quellen
92.27.70↔	Radioaktive Moulagen, n.n.bez.	92.29.35↔	Interstitielle Brachytherapie mit Implantation von permanenten Strahlern, von 26 bis 30 Quellen
92.27.71↔	Radioaktive Moulagen, Konstruktion und Applikation von oberflächlichen radioaktiven Moulagen	92.29.36↔	Interstitielle Brachytherapie mit Implantation von permanenten Strahlern, von 31 bis 35 Quellen
92.27.72↔	Radioaktive Moulagen, Konstruktion und Applikation von nicht auf der Körperoberfläche verwendeten Applikatoren	92.29.37↔	Interstitielle Brachytherapie mit Implantation von permanenten Strahlern, von 36 bis 40 Quellen
92.27.73↔	Radioaktive Moulagen, Konstruktion und Applikation von Augenapplikatoren	92.29.38↔	Interstitielle Brachytherapie mit Implantation von permanenten Strahlern, von 41 bis 45 Quellen
92.27.79↔	Radioaktive Moulagen, sonstige	92.29.39↔	Interstitielle Brachytherapie mit Implantation von permanenten Strahlern, von 46 bis 50 Quellen
92.28.00↔	Injektion, Instillation oder orale Gabe von Radioisotopen, n.n.bez.	92.29.3a↔	Interstitielle Brachytherapie mit Implantation von permanenten Strahlern, von 51 bis 55 Quellen
92.28.01↔	Instillation von offenen Radionukliden in Gelenke	92.29.3b↔	Interstitielle Brachytherapie mit Implantation von permanenten Strahlern, von 56 bis 60 Quellen
92.28.02↔	Radiojodtherapie bis 1,2 GBq I-131, ohne Gabe von rekombinantem Thyreotropin (rh-TSH)	92.29.3c↔	Interstitielle Brachytherapie mit Implantation von permanenten Strahlern, von 61 bis 65 Quellen
92.28.03↔	Radiojodtherapie bis 1,2 GBq I-131, mit Gabe von rekombinantem Thyreotropin (rh-TSH)	92.29.3d↔	Interstitielle Brachytherapie mit Implantation von permanenten Strahlern, von 66 bis 70 Quellen
92.28.04↔	Radiojodtherapie über 1,2 bis unter 5 GBq I-131, ohne Gabe von rekombinantem Thyreotropin (rh-TSH)	92.29.3e↔	Interstitielle Brachytherapie mit Implantation von permanenten Strahlern, von 71 und mehr Quellen
92.28.05↔	Radiojodtherapie über 1,2 bis unter 5 GBq I-131, mit Gabe von rekombinantem Thyreotropin (rh-TSH)	92.29.40↔	Brachytherapie mit Oberflächenapplikatoren, n.n.bez.
92.28.06↔	Radiojodtherapie mit 5 und mehr GBq I-131, ohne Gabe von rekombinantem Thyreotropin (rh-TSH)	92.29.49↔	Brachytherapie mit Oberflächenapplikatoren, sonstige
92.28.07↔	Radiojodtherapie mit 5 und mehr GBq I-131, mit Gabe von rekombinantem Thyreotropin (rh-TSH)	92.29.51↔	Entfernung von umschlossenen Radionukliden oder inaktiven Applikatoren unter Anästhesie
92.28.11↔	Therapie mit offenen Radionukliden bei Knochenmetastasen	92.30.00↔	Stereotaktische Bestrahlung, einzeitig, n.n.bez.
92.28.13↔	Radiorezeptortherapie mit DOTA-konjugierten Somatostatin-Analoga	92.30.01↔	Stereotaktische Bestrahlung, einzeitig, zerebral, n.n.bez.
92.28.20↔	Radioimmuntherapie mit 90Y-Ibritumomab-Tiuxetan, parenteral	92.30.02↔	Stereotaktische Bestrahlung, einzeitig, extrazerebral, n.n.bez.
92.28.21↔	Gabe von Jod-131-MIBG (Metajodbenzylguanidin) parenteral	92.30.20↔	Stereotaktische Bestrahlung, einzeitig, zerebral, intensitätsmodulierte Radiotherapie
92.28.22↔	Radioimmuntherapie mit Iod 131 [I-131] tositumomab, parenteral	92.30.21↔	Stereotaktische Bestrahlung, einzeitig, zerebral, intensitätsmodulierte Bogenbestrahlung (IMAT)
92.28.23↔	Radioimmuntherapie mit sonstigen Antikörpern, parenteral	92.30.22↔	Stereotaktische Bestrahlung, einzeitig, zerebral, bildgestützte Einstellung
92.28.31↔	Selektive intravaskuläre Radiochemoembolisation mit I-131-Lipiodol	92.30.30↔	Stereotaktische Bestrahlung, einzeitig, extrazerebral, intensitätsmodulierte Radiotherapie
92.28.32↔	Selektive intravaskuläre Radionuklidtherapie (SIRT) durch Embolisation von Yttrium-90-markierten Mikrosphären	92.30.31↔	Stereotaktische Bestrahlung, einzeitig, extrazerebral, intensitätsmodulierte Bogenbestrahlung (IMAT)
92.28.33↔	Endovaskuläre Brachytherapie mit Rhenium-188	92.30.32↔	Stereotaktische Bestrahlung, einzeitig, extrazerebral, bildgestützte Einstellung
92.28.99↔	Injektion, Instillation oder orale Gabe von Radioisotopen, sonstige	92.30.99↔	Stereotaktische Bestrahlung, einzeitig, sonstige
92.29.00↔	Brachytherapie mit umschlossenen Radionukliden, n.n. bez.	92.31.00↔	Radiochirurgie mit Photonen n.n. bez., zerebral
92.29.09↔	Brachytherapie mit umschlossenen Radionukliden, sonstige	92.31.10↔	Radiochirurgie mit Photonen n.n. bez., extrazerebral
92.29.11↔	Interstitielle Brachytherapie mit Implantation von entfernbaren Strahlern in einer Ebene, niedrige Dosisleistung	92.32.00↔	Mehrquellige Photon-Radiochirurgie, n.n.bez.
92.29.12↔	Interstitielle Brachytherapie mit Implantation von entfernbaren Strahlern in einer Ebene, gepulste Dosisleistung (Pulsed dose rate)	92.32.01↔	Mehrquellige Photon-Radiochirurgie, Gamma-knife
92.29.13↔	Interstitielle Brachytherapie mit Implantation von entfernbaren Strahlern in einer Ebene, hohe Dosisleistung	92.33.00↔	Teilchen-Radiochirurgie, n.n.bez.
92.29.19↔	Interstitielle Brachytherapie mit Implantation von entfernbaren Strahlern in einer Ebene, sonstige	92.33.01↔	Andere Hochvoltstrahlentherapie, stereotaktische Bestrahlung, einzeitig, zerebral
92.29.21↔	Interstitielle Brachytherapie mit Volumenimplantation von entfernbaren Strahlern in mehreren Ebenen, niedrige Dosisleistung	92.33.11↔	Andere Hochvoltstrahlentherapie, stereotaktische Bestrahlung, einzeitig, extrazerebral
92.29.22↔	Interstitielle Brachytherapie mit Volumenimplantation von entfernbaren Strahlern in mehreren Ebenen, gepulste Dosisleistung (Pulsed dose rate)	92.39.00↔	Sonstige stereotaktische Radiochirurgie, n.n.bez.
92.29.23↔	Interstitielle Brachytherapie mit Volumenimplantation von entfernbaren Strahlern in mehreren Ebenen, hohe Dosisleistung	92.39.01↔	Andere Hochvoltstrahlentherapie, stereotaktische Bestrahlung, fraktioniert, zerebral, n.n.bez.
92.29.24↔	Brachytherapie mit Implantation von entfernbaren Strahlern in mehreren Ebenen, hohe Dosisleistung, intraoperativ	92.39.11↔	Andere Hochvoltstrahlentherapie, stereotaktische Bestrahlung, fraktioniert, extrazerebral, n.n.bez.
92.29.29↔	Interstitielle Brachytherapie mit Volumenimplantation von entfernbaren Strahlern in mehreren Ebenen, sonstige	92.39.20↔	Andere Hochvoltstrahlentherapie, stereotaktische Bestrahlung, fraktioniert, zerebral, intensitätsmodulierte Radiotherapie
		92.39.21↔	Andere Hochvoltstrahlentherapie, stereotaktische Bestrahlung, fraktioniert, zerebral, intensitätsmodulierte Bogenbestrahlung (IMAT)
		92.39.22↔	Andere Hochvoltstrahlentherapie, stereotaktische Bestrahlung, fraktioniert, zerebral, bildgestützte Einstellung
		92.39.29↔	Andere Hochvoltstrahlentherapie, stereotaktische Bestrahlung, fraktioniert, zerebral, sonstige

92.39.30↔	Andere Hochvoltstrahlentherapie, stereotaktische Bestrahlung, fraktioniert, extrazerebral, intensitätsmodulierte Radiotherapie	92.39.39↔	Andere Hochvoltstrahlentherapie, stereotaktische Bestrahlung, fraktioniert, extrazerebral, sonstige
92.39.31↔	Andere Hochvoltstrahlentherapie, stereotaktische Bestrahlung, fraktioniert, extrazerebral, intensitätsmodulierte Bogenbestrahlung (IMAT)	92.41↔	Intraoperative Strahlentherapie mit Elektronen
92.39.32↔	Andere Hochvoltstrahlentherapie, stereotaktische Bestrahlung, fraktioniert, extrazerebral, bildgestützte Einstellung		

Prozedur B39-7

77.99.20↔	Totale Resektion eines Wirbelkörpers	81.63.99↔	Spondylodese oder Reoperation einer Spondylodese von 4-8 Wirbeln, sonstige
77.99.40↔	Totale Knochenresektionen an Phalangen des Fusses	81.64.00↔	Spondylodese oder Reoperation einer Spondylodese von 9 oder mehr Wirbeln, n.n.bez.
81.63.00↔	Spondylodese oder Reoperation einer Spondylodese von 4-8 Wirbeln, n.n.bez.	81.64.10↔	Spondylodese von 9 oder mehr Wirbeln, dorsal
81.63.10↔	Spondylodese von 4 - 6 Wirbeln, dorsal	81.64.11↔	Spondylodese von 9 oder mehr Wirbeln, dorsal und ventral kombiniert, interkorporal
81.63.11↔	Spondylodese von 4 - 6 Wirbeln, dorsal und ventral kombiniert, interkorporell	81.64.99↔	Spondylodese oder Reoperation einer Spondylodese von 9 oder mehr Wirbeln, sonstige
81.63.12↔	Spondylodese von 4 - 6 Wirbeln, ventral, interkorporell	81.66.10↔	Kyphoplastik, 1 Wirbelkörper
81.63.13↔	Spondylodese von 4 - 6 Wirbeln, dorsal, dynamisch	81.66.11↔	Kyphoplastik, 2 Wirbelkörper
81.63.20↔	Spondylodese von 7 - 8 Wirbeln, dorsal	81.66.12↔	Kyphoplastik, 3 Wirbelkörper
81.63.21↔	Spondylodese von 7 - 8 Wirbeln, dorsal und ventral kombiniert, interkorporell	81.66.13↔	Kyphoplastik, 4 und mehr Wirbelkörper
81.63.22↔	Spondylodese von 7 - 8 Wirbeln, ventral, interkorporell	81.66.99↔	Kyphoplastik, sonstige
81.63.23↔	Spondylodese von 7 - 8 Wirbeln, dorsal, dynamisch		

Prozedur B39-8

01.11.00↔	Geschlossene [perkutane] [Nadel-] Biopsie an den Hirnhäuten, n.n.bez.	22.2x.21↔	Endonasale Nasennebenhöhlen-Eröffnung durch Ballondilatation, Keilbeinhöhle
01.11.10↔	Stereotaktische geschlossene [perkutane] [Nadel-] Biopsie an den Hirnhäuten	22.2x.22↔	Endonasale Nasennebenhöhlen-Eröffnung durch Ballondilatation, Stirnhöhle
01.11.99↔	Geschlossene [perkutane] [Nadel-] Biopsie an den Hirnhäuten, sonstige	22.2x.23↔	Endonasale Nasennebenhöhlen-Eröffnung durch Ballondilatation, Kieferhöhle
01.12.00↔	Offene Biopsie an den Hirnhäuten, n.n.bez.	22.2x.28↔	Endonasale Nasennebenhöhlen-Eröffnung durch Ballondilatation, mehrere Nasennebenhöhlen
01.12.10↔	Stereotaktische offene Biopsie an den Hirnhäuten	22.2x.29↔	Endonasale Nasennebenhöhlen-Eröffnung durch Ballondilatation, sonstige
01.12.99↔	Offene Biopsie an den Hirnhäuten, sonstige	22.2x.99↔	Sonstige Endonasale Nasennebenhöhlen-Eröffnung
01.13.00↔	Geschlossene [perkutane] [Nadel-] Biopsie am Gehirn, n.n.bez.	22.31↔	Radikale Kieferhöhlen-Operation
01.13.10↔	Stereotaktische geschlossene [perkutane] [Nadel-] Biopsie am Gehirn	22.41.00↔	Sinusotomie des Sinus frontalis, n.n.bez.
01.13.99↔	Geschlossene [perkutane] [Nadel-] Biopsie am Gehirn, sonstige	22.41.10↔	Sinusotomie des Sinus frontalis von außen
01.14.00↔	Offene Biopsie am Gehirn, n.n.bez.	22.41.11↔	Sinusotomie des Sinus frontalis, endonasal
01.14.10↔	Stereotaktische offene Biopsie am Gehirn	22.41.12↔	Sinusotomie des Sinus frontalis, Anlage einer Mediandrainage
01.14.99↔	Offene Biopsie am Gehirn, sonstige	22.41.99↔	Sinusotomie des Sinus frontalis, sonstige
01.15↔	Biopsie am Schädel	22.42.00↔	Sinusektomie des Sinus frontalis, n.n.bez.
01.18.20↔	Offene Biopsie an intrakraniellm Blutgefäss	22.42.10↔	Osteoplastische Stirnhöhlenoperation mit Obliteration
01.18.21↔	Stereotaktische offene Biopsie an intrakraniellm Blutgefäss	22.42.11↔	Osteoplastische Stirnhöhlenoperation ohne Obliteration
01.18.29↔	Offene Biopsie an intrakraniellm Blutgefäss, sonstige	22.42.99↔	Sinusektomie des Sinus frontalis, sonstige
01.24.21↔	Bohrlochtrepation der Kalotte als Zugang	22.53↔	Inzision an mehreren Nasennebenhöhlen
01.28↔	Einsetzen von intrakraniellen Katheter(n) via Bohrloch(löcher)	22.61↔	Exzision einer Läsion am Sinus maxillaris durch den Zugang nach Caldwell-Luc
01.31.00↔	Inzision an den Hirnhäuten, n.n.bez.	22.62.00↔	Exzision einer Läsion am Sinus maxillaris durch anderen Zugang, n.n.bez.
01.31.10↔	Inzision an den Hirnhäuten zur Entleerung eines subduralen Hämatoms (Hygroms)	22.62.10↔	Exzision einer Läsion am Sinus maxillaris, endoskopisch, n.n.bez.
01.31.11↔	Inzision an den Hirnhäuten zur Entleerung eines subduralen Empyems	22.62.11↔	Endonasale Resektion der medialen Kieferhöhlenwand
01.31.20↔	Inzision an den Hirnhäuten zur Drainage von subduraler und subarachnoidaler Flüssigkeit	22.62.19↔	Exzision einer Läsion am Sinus maxillaris, endoskopisch, sonstige
01.31.99↔	Inzision an den Hirnhäuten, sonstige	22.62.20↔	Exzision einer Läsion am Sinus maxillaris, offen chirurgisch, n.n.bez.
20.01↔	Myringotomie mit Paukenröhrcheneinlage	22.62.21↔	Mediale Resektion der Kieferhöhlenwand, offen chirurgisch
22.01.00↔	Punktion einer Nasennebenhöhle für Aspiration oder Spülung, n.n.bez.	22.62.29↔	Exzision einer Läsion am Sinus maxillaris, offen chirurgisch, sonstige
22.01.10↔	Punktion einer Nasennebenhöhle für Aspiration oder Spülung, Kieferhöhlenpunktion	22.62.99↔	Exzision einer Läsion am Sinus maxillaris durch anderen Zugang, sonstige
22.01.11↔	Stirnhöhlenpunktion (z.B. nach Beck)	22.79.00↔	Rekonstruktion einer Nasennebenhöhle, n.n.bez.
22.01.99↔	Punktion einer Nasennebenhöhle für Aspiration oder Spülung, sonstige	22.79.10↔	Rekonstruktion des Stirnbeins
22.2x.00↔	Endonasale Nasennebenhöhlen-Eröffnung, n.n.bez.	22.79.11↔	Rekonstruktion oder Kranialisierung einer Stirnhöhlenwand
22.2x.10↔	Infundibulotomie ohne Kieferhöhlenfensterung	22.79.19↔	Sonstige Rekonstruktion einer Nasennebenhöhle
22.2x.11↔	Infundibulotomie mit Kieferhöhlenfensterung	37.7a.21↔	Implantation einer Elektrode am Epikard, durch Thorakotomie und Sternotomie, offen chirurgisch
22.2x.20↔	Endonasale Nasennebenhöhlen-Eröffnung durch Ballondilatation, n.n.bez.		

37.7a.22↔	Implantation einer Elektrode am Epikard über einen subxyphoidalen Zugang, offen chirurgisch	37.8e.31↔	Implantation eines subkutanen Defibrillatorsystems
37.7a.23↔	Implantation einer Elektrode am Epikard, thorakoskopisch	37.8e.99↔	Implantation eines Kardioverters oder Defibrillators, sonstige
37.7a.32↔	Implantation einer subkutanen Schockelektrode	37.8f.00↔	Entfernen eines Kardioverters oder Defibrillators, n.n.bez.
37.7a.33↔	Implantation einer subkutanen Schockelektrode zur Verwendung mit einem subkutanen Defibrillatorsystem	37.8f.11↔	Entfernen eines Einkammer-Defibrillators
37.7a.51↔	Implantation eines Drucksensors	37.8f.12↔	Entfernen eines Zweikammer-Defibrillators
37.8a.00↔	Implantation eines permanenten Herzschrittmachers, n.n.bez.	37.8f.21↔	Entfernen eines Resynchronisationsdefibrillators (CRT-D)
37.8a.11↔	Implantation eines Einkammer-Schrittmachers	37.8f.22↔	Entfernen eines Einkammer-Defibrillators mit atrialem Sensing
37.8a.21↔	Implantation eines Zweikammer-Schrittmachers, ohne antitachykarde Stimulation	37.8f.31↔	Entfernen eines subkutanen Defibrillatorsystems
37.8a.22↔	Implantation eines Zweikammer-Schrittmachers, mit antitachykarder Stimulation	37.8f.99↔	Entfernen eines Kardioverters oder Defibrillators, sonstige
37.8a.41↔	Implantation eines transvenösen, sondenlosen, Herzschrittmachers	37.9a.12↔	Entfernung oder Revision eines myokardmodulierenden Systems (CCM)
37.8a.99↔	Implantation eines permanenten Herzschrittmachers, sonstige	76.70↔	Reposition einer Gesichtsschädelfraktur, n.n.bez.
37.8b.00↔	Entfernen eines permanenten Herzschrittmachers, n.n.bez.	76.78.11↔	Endoskopische Reposition einer Stirnhöhlenvorderwandfraktur
37.8b.11↔	Entfernen eines Einkammer-Schrittmachers	76.78.20↔	Geschlossene Reposition einer Orbitafraktur
37.8b.21↔	Entfernen eines Zweikammerschrittmachers, ohne antitachykarde Stimulation	76.78.21↔	Endoskopische Reposition einer Orbitafraktur
37.8b.22↔	Entfernen eines Zweikammerschrittmachers, mit antitachykarder Stimulation	76.79.00↔	Sonstige offene Reposition einer Gesichtsschädelfraktur, n.n.bez.
37.8b.31↔	Entfernen eines Resynchronisationsherzschrittmachers (CRT-P)	76.79.10↔	Sonstige offene Reposition einer Fraktur des Orbitadaches
37.8b.41↔	Entfernen eines transvenösen, sondenlosen, Herzschrittmachers	76.79.11↔	Sonstige offene Reposition einer Fraktur der lateralen Orbitawand
37.8b.99↔	Entfernen eines permanenten Herzschrittmachers, sonstige	76.79.19↔	Sonstige offene Reposition einer sonstigen Orbitafraktur
37.8c↔	Implantation eines Ereignisrekorders	76.79.20↔	Sonstige offene Reposition einer Stirnhöhlenwandfraktur
37.8d↔	Entfernen eines Ereignisrekorders	76.79.30↔	Sonstige offene Reposition einer nasoethmoidalen Mittelgesichtsfraktur
37.8e.00↔	Implantation eines Kardioverters oder Defibrillators, n.n.bez.	76.79.31↔	Sonstige offene Reposition einer zentrolateralen Mittelgesichtsfraktur
37.8e.11↔	Implantation eines Einkammer-Defibrillators	76.79.39↔	Sonstige offene Reposition einer sonstigen lateralen Mittelgesichtsfraktur
37.8e.12↔	Implantation eines Zweikammer-Defibrillators	76.79.40↔	Sonstige offene Reposition kombinierter Mittelgesichtsfrakturen (Mehrfachfraktur)
37.8e.21↔	Implantation eines Resynchronisationsdefibrillators (CRT-D)	76.79.99↔	Sonstige offene Reposition einer Gesichtsschädelfraktur, sonstige
37.8e.22↔	Implantation eines Einkammer-Defibrillators mit atrialem Sensing	76.97↔	Entfernen von internem Osteosynthesematerial vom Gesichtsschädelknochen

Prozedur B39-9

00.63↔	Perkutanes Einsetzen von Stent(s) an A. carotis	01.24.36↔	Zugang zur Schädelbasis, transmastoidal
00.64↔	Perkutanes Einsetzen von Stent(s) an sonstigen präzerebralen (extrakraniellen) Arterien	01.24.37↔	Zugang zur Schädelbasis, translabrynthär
01.14.00↔	Offene Biopsie am Gehirn, n.n.bez.	01.24.38↔	Zugang zur Schädelbasis, transpyramidal
01.14.10↔	Stereotaktische offene Biopsie am Gehirn	01.24.39↔	Zugang zur Schädelbasis, sonstige
01.14.99↔	Offene Biopsie am Gehirn, sonstige	01.24.3a↔	Zugang zur Schädelbasis, transkondylär
01.21↔	Inzision und Drainage an den kranialen Sinus	01.24.3b↔	Zugang zur Schädelbasis, transorbital
01.24.00↔	Sonstige Kraniotomie, n.n.bez.	01.24.3c↔	Zugang zur Schädelbasis, mit Le-Fort-I-Osteotomie
01.24.10↔	Sonstige Kraniotomie mit Dekompression	01.24.3d↔	Zugang zur Schädelbasis, transnasal-transcribiform
01.24.11↔	Sonstige Kraniotomie zur Entleerung eines epiduralen Hämatoms	01.24.3e↔	Zugang zur Schädelbasis, transnasal-transclival
01.24.12↔	Sonstige Kraniotomie zur Entleerung eines epiduralen Emyems	01.24.3f↔	Zugang zur Schädelbasis, transoral-transclival
01.24.13↔	Sonstige Kraniotomie, Einlegen von alloplastischem Material oder Medikamententrägers in den Schädelknochen oder Epiduralraum	01.24.3g↔	Zugang zur Schädelbasis, transnasal-transpterygoidal
01.24.14↔	Sonstige Kraniotomie, Entfernung von alloplastischem Material oder Medikamententrägers aus Schädelknochen oder Epiduralraum	01.24.99↔	Sonstige Kraniotomie, sonstige
01.24.15↔	Sonstige Kraniotomie, Entfernung eines Fremdkörpers aus Schädelknochen oder Epiduralraum	01.25.00↔	Sonstige Kraniektomie, n.n.bez.
01.24.16↔	Sonstige Kraniotomie, sonstige Drainage epiduraler Flüssigkeit oder aus sonstigen Gründen	01.25.10↔	Sonstige Kraniektomie mit Dekompression
01.24.20↔	Kraniotomie der Kalotte als Zugang, n.n.bez.	01.25.11↔	Sonstige Kraniektomie zur Entleerung eines epiduralen Hämatoms
01.24.21↔	Bohrlochtrepanation der Kalotte als Zugang	01.25.12↔	Sonstige Kraniektomie zur Entleerung eines epiduralen Emyems
01.24.22↔	Stereotaktisch geführte Schädelöffnung über die Kalotte als Zugang	01.25.13↔	Sonstige Kraniektomie zur Entfernung eines Fremdkörpers aus Schädelknochen oder Epiduralraum
01.24.29↔	Kraniotomie der Kalotte als Zugang, sonstige	01.25.14↔	Sonstige Kraniektomie mit Einlegen von alloplastischem Material oder eines Medikamententrägers in den Schädelknochen oder Epiduralraum
01.24.30↔	Zugang zur Schädelbasis, n.n.bez.	01.25.19↔	Sonstige Kraniektomie zur Drainage epiduraler Flüssigkeit oder aus sonstigen Gründen
01.24.31↔	Zugang zur Schädelbasis, transoral	01.25.20↔	Sonstige Kraniektomie, Rekraniektomie mit Einbringen einer Drainage
01.24.32↔	Zugang zur Schädelbasis, transoral mit Spaltung des weichen Gaumens	01.25.21↔	Sonstige Kraniektomie, Rekraniektomie zur Entfernung von alloplastischem Material oder eines Medikamententrägers aus dem Schädelknochen oder Epiduralraumes
01.24.33↔	Zugang zur Schädelbasis, transoral mit Spaltung des weichen sowie harten Gaumens	01.25.99↔	Sonstige Kraniektomie, sonstige
01.24.34↔	Zugang zur Schädelbasis, transsphenoidal	04.02↔	Durchtrennung des N. trigeminus
01.24.35↔	Zugang zur Schädelbasis, transethmoidal	04.03.00↔	Durchtrennung oder Quetschen (Crushing) von anderen kranialen und peripheren Nerven, n.n.bez.

04.03.10↔	Durchtrennung oder Quetschen (Crushing) des N. vestibulocochlearis	04.2x.00↔	Destruktion von kranialen und peripheren Nerven und Ganglien, n.n.bez.
04.03.11↔	Durchtrennung oder Quetschen (Crushing) von intrakraniellen Anteilen von sonstigen Hirnnerven und Ganglien	04.2x.10↔	Destruktion von intrakraniellen Hirnnerven und Ganglien
04.03.20↔	Durchtrennung oder Quetschen (Crushing) von extrakraniellen Hirnnerven	04.2x.20↔	Destruktion von extrakraniellen Hirnnerven
04.03.30↔	Durchtrennung oder Quetschen (Crushing) des Plexus brachialis	04.2x.30↔	Destruktion des Plexus brachialis
04.03.31↔	Durchtrennung oder Quetschen (Crushing) von Nerven der Schulter	04.2x.31↔	Destruktion von Nerven der Schulter
04.03.32↔	Durchtrennung oder Quetschen (Crushing) von Nerven des Armes und der Hand	04.2x.32↔	Destruktion von Nerven des Armes und der Hand
04.03.33↔	Durchtrennung oder Quetschen (Crushing) von Nerven des Rumpfes und der unteren Extremität	04.2x.33↔	Destruktion von Nerven des Rumpfes und Plexus lumbosacralis
04.03.99↔	Durchtrennung oder Quetschen (Crushing) von anderen kranialen und peripheren Nerven, sonstige	04.2x.34↔	Destruktion von Nerven des Beines und des Fusses
04.04.00↔	Sonstige Inzision an kranialen und peripheren Nerven, n.n.bez.	04.2x.39↔	Destruktion von sonstigen peripheren Nerven oder Ganglien
04.04.10↔	Sonstige Inzision am N. vestibulocochlearis	04.2x.99↔	Destruktion von kranialen und peripheren Nerven und Ganglien, sonstige
04.04.11↔	Sonstige Inzision an intrakraniellen Anteilen von sonstigen Hirnnerven und Ganglien	04.3x.00↔	Naht an kranialen oder peripheren Nerven, n.n.bez.
04.04.20↔	Sonstige Inzision an extrakraniellen Hirnnerven	04.3x.10↔	Epineurale Naht von extrakraniellen Hirnnerven, primär
04.04.30↔	Sonstige Inzision am Plexus brachialis	04.3x.11↔	Epineurale Naht des Plexus brachialis, primär
04.04.31↔	Sonstige Inzision an Nerven der Schulter	04.3x.12↔	Epineurale Naht von Nerven der Schulter, primär
04.04.32↔	Sonstige Inzision an Nerven des Armes und der Hand	04.3x.13↔	Epineurale Naht von Nerven am Arm, primär
04.04.33↔	Sonstige Inzision an Nerven des Rumpfes und der unteren Extremität	04.3x.14↔	Epineurale Naht von Nerven der Hand, primär
04.04.99↔	Sonstige Inzision an kranialen und peripheren Nerven, sonstige	04.3x.15↔	Epineurale Naht von Nerven des Rumpfes, primär
04.05.00↔	Exzision (und Destruktion) des Ganglion Gasseri, n.n.bez.	04.3x.16↔	Epineurale Naht von Nerven des Beines (inkl. Plexus lumbosacralis, Leiste, Beckenboden), primär
04.05.10↔	Exzision des Ganglion Gasseri	04.3x.17↔	Epineurale Naht von Nerven des Fusses, primär
04.05.20↔	Destruktion des Ganglion Gasseri	04.3x.19↔	Epineurale Naht von sonstigen kranialen oder peripheren Nerven, primär
04.05.99↔	Exzision (und Destruktion) des Ganglion Gasseri, sonstige	04.3x.20↔	Epineurale Naht von extrakraniellen Hirnnerven, sekundär
04.06.00↔	Sonstige Exzision von kranialen oder peripheren Ganglien, n.n.bez.	04.3x.21↔	Epineurale Naht des Plexus brachialis, sekundär
04.06.10↔	Exzision von intrakraniellen Ganglien	04.3x.22↔	Epineurale Naht von Nerven der Schulter, sekundär
04.06.20↔	Exzision von sonstigen peripheren Ganglien	04.3x.23↔	Epineurale Naht von Nerven am Arm, sekundär
04.06.99↔	Sonstige Exzision von kranialen oder peripheren Ganglien, sonstige	04.3x.24↔	Epineurale Naht von Nerven an der Hand, sekundär
04.07.00↔	Sonstige Exzision oder Avulsion von kranialen oder peripheren Nerven, n.n.bez.	04.3x.25↔	Epineurale Naht von Nerven des Rumpfes, sekundär
04.07.10↔	Exzision eines Nerven zur Transplantation	04.3x.26↔	Epineurale Naht von Nerven des Beines (inkl. Plexus lumbosacralis, Leiste, Beckenboden), sekundär
04.07.11↔	Entfernung eines Nerventransplantates	04.3x.27↔	Epineurale Naht von Nerven des Fusses, sekundär
04.07.20↔	Sonstige Exzision oder Avulsion von intrakraniellen Nerven	04.3x.29↔	Epineurale Naht von sonstigen kranialen und peripheren Nerven, sekundär
04.07.30↔	Sonstige Exzision oder Avulsion von extrakraniellen Hirnnerven	04.3x.30↔	Interfaszikuläre Naht von extrakraniellen Hirnnerven, primär
04.07.40↔	Sonstige Exzision oder Avulsion des Plexus brachialis	04.3x.31↔	Interfaszikuläre Naht des Plexus brachialis, primär
04.07.41↔	Sonstige Exzision oder Avulsion von Nerven der Schulter	04.3x.32↔	Interfaszikuläre Naht von Nerven der Schulter, primär
04.07.42↔	Sonstige Exzision oder Avulsion von Nerven des Armes und der Hand	04.3x.33↔	Interfaszikuläre Naht von Nerven am Arm, primär
04.07.43↔	Sonstige Exzision oder Avulsion von Nerven des Rumpfes und der unteren Extremität	04.3x.34↔	Interfaszikuläre Naht von Nerven an der Hand, primär
04.07.99↔	Sonstige Exzision oder Avulsion von kranialen oder peripheren Nerven, sonstige	04.3x.35↔	Interfaszikuläre Naht von Nerven des Rumpfes, primär
04.08.00↔	Optikuscheidenfensterung, n.n.bez.	04.3x.36↔	Interfaszikuläre Naht von Nerven des Beines (inkl. Plexus lumbosacralis, Leiste, Beckenboden), primär
04.08.10↔	Sonstige Operationen am N. opticus	04.3x.37↔	Interfaszikuläre Naht von Nerven des Fusses, primär
04.08.99↔	Optikuscheidenfensterung, sonstige	04.3x.39↔	Interfaszikuläre Naht von sonstigen kranialen und peripheren Nerven, primär
04.11.00↔	Geschlossene [perkutane] [Nadel-] Biopsie an kranialem oder peripherem Nerv oder Ganglion, n.n.bez.	04.3x.40↔	Interfaszikuläre Naht von extrakraniellen Hirnnerven, sekundär
04.11.10↔	Geschlossene [perkutane] [Nadel-] Biopsie an intrakraniellen Hirnnerven	04.3x.41↔	Interfaszikuläre Naht des Plexus brachialis, sekundär
04.11.20↔	Geschlossene [perkutane] [Nadel-] Biopsie an extrakraniellen Hirnnerven	04.3x.42↔	Interfaszikuläre Naht von Nerven der Schulter, sekundär
04.12.00↔	Offene Biopsie an kranialem oder peripherem Nerv oder Ganglion, n.n.bez.	04.3x.43↔	Interfaszikuläre Naht von Nerven am Arm, sekundär
04.12.10↔	Offene Biopsie an intrakraniellen Hirnnerven	04.3x.44↔	Interfaszikuläre Naht von Nerven an der Hand, sekundär
04.12.20↔	Offene Biopsie an extrakraniellen Hirnnerven	04.3x.45↔	Interfaszikuläre Naht von Nerven des Rumpfes, sekundär
04.12.30↔	Offene Biopsie am Plexus brachialis	04.3x.46↔	Interfaszikuläre Naht von Nerven des Beines (inkl. Plexus lumbosacralis, Leiste, Beckenboden), sekundär
04.12.31↔	Offene Biopsie an Nerven der Schulter	04.3x.47↔	Interfaszikuläre Naht von Nerven des Fusses, sekundär
04.12.32↔	Offene Biopsie an Nerven des Armes und der Hand	04.3x.49↔	Interfaszikuläre Naht von sonstigen kranialen und peripheren Nerven, sekundär
04.12.33↔	Offene Biopsie an Nerven des Rumpfes	04.3x.99↔	Naht an kranialen oder peripheren Nerven, sonstige
04.12.34↔	Offene Biopsie an Nerven des Plexus lumbosacralis	04.42.00↔	Sonstige Dekompression an kranialen Nerven, n.n.bez.
04.12.35↔	Offene Biopsie an Nerven der unteren Extremität	04.42.10↔	Sonstige Dekompression an kranialen Nerven, intrakraniell
04.12.99↔	Offene Biopsie an kranialem oder peripherem Nerv oder Ganglion, sonstige	04.42.20↔	Sonstige Dekompression an kranialen Nerven, extrakraniell
		04.42.99↔	Sonstige Dekompression an kranialen Nerven, sonstige
		04.49.00↔	Sonstige Dekompression oder Lösung von Adhäsionen an peripherem Nerv oder Ganglion, n.n.bez.
		04.49.10↔	Sonstige Dekompression oder Lösung von Adhäsionen am Plexus brachialis
		04.49.11↔	Sonstige Dekompression oder Lösung von Adhäsionen an Nerven der Schulter
		04.49.12↔	Sonstige Dekompression oder Lösung von Adhäsionen an Nerven des Armes

04.49.13↔	Sonstige Dekompression oder Lösung von Adhäsionen an Nerven der Hand	04.75↔	Revision einer früheren plastischen Rekonstruktion an einem kranialen oder peripheren Nerv
04.49.14↔	Sonstige Dekompression oder Lösung von Adhäsionen am Plexus lumbosacralis, Leiste und Beckenboden	04.76↔	Plastische Rekonstruktion einer alten traumatischen Verletzung an kranialen und peripheren Nerven
04.49.15↔	Sonstige Dekompression oder Lösung von Adhäsionen an Nerven des Beines	04.79.10↔	Transplantation und Transposition eines extrakraniellen Hirnnerven mit epineuraler Naht
04.49.16↔	Sonstige Dekompression oder Lösung von Adhäsionen an Nerven des Fusses	04.79.11↔	Transplantation und Transposition des Plexus brachialis mit epineuraler Naht
04.49.99↔	Sonstige Dekompression oder Lösung von Adhäsionen an sonstigen peripheren Nerven oder Ganglion, sonstige	04.79.12↔	Transplantation und Transposition von Nerven der Schulter mit epineuraler Naht
04.5x.00↔	Transplantation von kranialem oder peripherem Nerv, n.n.bez.	04.79.13↔	Transplantation und Transposition eines Nerven des Armes und der Hand mit epineuraler Naht
04.5x.10↔	Transplantation von extrakraniellen Hirnnerven	04.79.14↔	Transplantation und Transposition von Nerven des Rumpfes und der unteren Extremität mit epineuraler Naht
04.5x.11↔	Transplantation von Plexus brachialis und Nerven der Schulter	04.79.19↔	Transplantation und Transposition eines sonstigen Nervens mit epineuraler Naht
04.5x.12↔	Transplantation von Nerven des Armes und der Hand	04.79.20↔	Transplantation und Transposition eines Nerven mit interfaszikulärer Naht
04.5x.13↔	Transplantation von Nerven des Rumpfes und der unteren Extremität	04.79.21↔	Transplantation und Transposition eines extrakraniellen Hirnnerven mit interfaszikulärer Naht
04.5x.19↔	Transplantation von sonstigem kranialem oder peripherem Nerv	04.79.22↔	Transplantation und Transposition des Plexus brachialis mit interfaszikulärer Naht
04.5x.99↔	Transplantation von kranialem oder peripherem Nerv, sonstige	04.79.23↔	Transplantation und Transposition von Nerven der Schulter mit interfaszikulärer Naht
04.6x.00↔	Transposition von kranialen und peripheren Nerven, n.n.bez.	04.79.24↔	Transplantation und Transposition eines Nerven des Armes und der Hand mit interfaszikulärer Naht
04.6x.10↔	Transposition eines extrakraniellen Hirnnerven mit epineuraler primärer Naht	04.79.25↔	Transplantation und Transposition von Nerven des Rumpfes und der unteren Extremität mit interfaszikulärer Naht
04.6x.11↔	Transposition eines extrakraniellen Hirnnerven mit epineuraler sekundärer Naht	04.79.29↔	Transplantation und Transposition eines sonstigen Nerven mit interfaszikulärer Naht
04.6x.12↔	Transposition eines extrakraniellen Hirnnerven mit interfaszikulärer primärer und sekundärer Naht	04.79.99↔	Sonstige Neuroplastik, sonstige
04.6x.20↔	Transposition des Plexus brachialis mit epineuraler primärer Naht	04.92.00↔	Implantation oder Ersetzen der Elektrode(n) eines peripheren Neurostimulators, n.n.bez.
04.6x.21↔	Transposition des Plexus brachialis mit epineuraler sekundärer Naht	04.92.10↔	Implantation oder Ersetzen der Elektrode(n) eines temporären peripheren Neurostimulators, Einzelelektrodensystems, Teststimulation
04.6x.22↔	Transposition des Plexus brachialis mit interfaszikulärer primärer Naht	04.92.11↔	Implantation oder Ersetzen der Elektrode(n) eines temporären peripheren Neurostimulators, Mehrelektrodensystems, Teststimulation
04.6x.23↔	Transposition des Plexus brachialis mit interfaszikulärer sekundärer Naht	04.92.20↔	Implantation oder Ersetzen der Elektrode(n) eines permanenten peripheren Neurostimulators, Stabelektrode, Einzelelektrodensystems, perkutan
04.6x.30↔	Transposition eines Nerven der Schulter mit epineuraler primärer und sekundärer Naht	04.92.21↔	Implantation oder Ersetzen der Elektrode(n) eines permanenten peripheren Neurostimulators, Stabelektrode, Mehrelektrodensystems, perkutan
04.6x.31↔	Transposition eines Nerven der Schulter mit interfaszikulärer primärer und sekundärer Naht	04.92.30↔	Implantation oder Ersetzen der Elektrode(n) eines permanenten peripheren Neurostimulators, Plattenelektrode, Einzelelektrodensystems, offen chirurgisch
04.6x.40↔	Transposition eines Nerven des Armes mit epineuraler primärer Naht	04.92.31↔	Implantation oder Ersetzen der Elektrode(n) eines permanenten peripheren Neurostimulators, Plattenelektrode, Mehrelektrodensystems, offen chirurgisch
04.6x.41↔	Transposition eines Nerven des Armes mit epineuraler sekundärer Naht	04.92.40↔	Implantation oder Ersetzen einer Vagusnervstimulationselektrode
04.6x.42↔	Transposition eines Nerven des Armes mit interfaszikulärer primärer Naht	04.92.99↔	Implantation oder Ersetzen der Elektrode(n) eines peripheren Neurostimulators, sonstige
04.6x.43↔	Transposition eines Nerven des Armes mit interfaszikulärer sekundärer Naht	04.93.00↔	Entfernen der Elektrode(n) eines peripheren Neurostimulators, n.n.bez.
04.6x.50↔	Transposition eines Nerven des Rumpfes und der unteren Extremität mit epineuraler primärer und sekundärer Naht	04.93.10↔	Entfernen der Elektrode(n) eines peripheren Neurostimulators, Stabelektrode, Einzelelektrodensystem
04.6x.51↔	Transposition eines Nerven des Rumpfes und der unteren Extremität mit interfaszikulärer primärer und sekundärer Naht	04.93.11↔	Entfernen der Elektrode(n) eines peripheren Neurostimulators, Stabelektrode, Mehrelektrodensystem
04.6x.60↔	Transposition eines Nerven der Hand mit interfaszikulärer primärer und sekundärer Naht	04.93.20↔	Entfernen der Elektrode(n) eines peripheren Neurostimulators, Plattenelektrode, Einzelelektrodensystem
04.6x.70↔	Transposition mit Neurolyse und Dekompression eines extrakraniellen Hirnnerven	04.93.21↔	Entfernen der Elektrode(n) eines peripheren Neurostimulators, Plattenelektrode, Mehrelektrodensystem
04.6x.71↔	Transposition mit Neurolyse und Dekompression des Plexus brachialis oder eines Nerven der Schulter	04.93.40↔	Entfernen einer Vagusnervelektrode
04.6x.72↔	Transposition mit Neurolyse und Dekompression eines Nerven des Armes	04.93.99↔	Entfernen der Elektrode(n) eines peripheren Neurostimulators, sonstige
04.6x.73↔	Transposition mit Neurolyse und Dekompression eines Nerven der Hand	04.94.10↔	Revision ohne Ersatz der Elektrode(n) eines peripheren Neurostimulators, n.n.bez.
04.6x.74↔	Transposition mit Neurolyse und Dekompression eines Nerven des Rumpfes und der unteren Extremität	04.94.11↔	Revision ohne Ersatz der Elektrode(n) eines peripheren Neurostimulators, Stabelektrode, Einzelelektrodensystem
04.6x.75↔	Transposition von sonstigen kranialen und peripheren Nerven		
04.6x.99↔	Transposition von kranialen und peripheren Nerven, sonstige		
04.71↔	Hypoglossal-faziale Anastomose		
04.72↔	Akzessorio-faziale Anastomose		
04.73↔	Akzessorio-hypoglossale Anastomose		
04.74.00↔	Sonstige Anastomose eines kranialen oder peripheren Nervs, n.n.bez.		
04.74.10↔	Fazio-faziale Nerven-Anastomose		
04.74.11↔	Interkosto-faszikuläre Nerven-Anastomose		
04.74.99↔	Sonstige Anastomose eines kranialen oder peripheren Nervs, sonstige		

04.94.12↔	Revision ohne Ersatz der Elektrode(n) eines peripheren Neurostimulators, Stabelektrode, Mehrelektrodensystem	08.89.14↔	Plastische Rekonstruktion des Augenlids durch sonstige Oberlidverlängerung
04.94.13↔	Revision ohne Ersatz der Elektrode(n) eines peripheren Neurostimulators, Plattenelektrode, Einzelektrodensystem	08.89.15↔	Plastische Rekonstruktion des Augenlids durch Unterlidverlängerung
04.94.14↔	Revision ohne Ersatz der Elektrode(n) eines peripheren Neurostimulators, Plattenelektrode, Mehrelektrodensystem	08.89.99↔	Sonstige plastische Rekonstruktion des Augenlids, sonstige
04.94.99↔	Revision ohne Ersatz der Elektrode(n) eines peripheren Neurostimulators, sonstige	18.21.00↔	Exzision einer präaurikulären Fistel oder eines präaurikulären Sinus, n.n.bez.
04.99.00↔	Sonstige Operation an kranialen und peripheren Nerven, n.n.bez.	18.21.10↔	Exzision einer präaurikulären Fistel oder eines präaurikulären Sinus, nicht histographisch kontrolliert
04.99.10↔	Implantation oder Ersetzen einer peripheren Neuroprothese	18.21.11↔	Exzision einer präaurikulären Fistel oder eines präaurikulären Sinus, histographisch kontrolliert
04.99.11↔	Revision ohne Ersatz einer peripheren Neuroprothese	18.21.99↔	Exzision einer präaurikulären Fistel oder eines präaurikulären Sinus, sonstige
04.99.12↔	Entfernung einer peripheren Neuroprothese	18.29.00↔	Exzision oder Destruktion einer anderen Läsion am äusseren Ohr, n.n.bez.
04.99.99↔	Sonstige Operation an kranialen und peripheren Nerven, sonstige	18.29.01↔	Destruktion einer Läsion am äusseren Ohr oder im äusseren Gehörgang
05.0↔	Durchtrennung von sympathischen Nerven oder Ganglien	18.29.10↔	Exzision einer anderen Läsion am äusseren Ohr oder im äusseren Gehörgang, nicht histographisch kontrolliert
05.11↔	Biopsie an einem sympathischen Nerv oder Ganglion	18.29.11↔	Exzision einer anderen Läsion am äusseren Ohr oder im äusseren Gehörgang, histographisch kontrolliert
05.21↔	Exzision des Ganglion sphenopalatinum	18.29.99↔	Exzision oder Destruktion einer anderen Läsion am äusseren Ohr, sonstige
05.22↔	Zervikale Sympathektomie	18.31.00↔	Radikale Exzision einer Läsion am äusseren Ohr, n.n.bez.
05.23↔	Lumbale Sympathektomie	18.31.10↔	Radikale Exzision einer Läsion am äusseren Ohr oder im äusseren Gehörgang oder partielle Resektion der Ohrmuschel, nicht histographisch kontrolliert
05.24↔	Präsakrale Sympathektomie	18.31.11↔	Radikale Exzision einer Läsion am äusseren Ohr oder im äusseren Gehörgang oder partielle Resektion der Ohrmuschel, histographisch kontrolliert
05.25↔	Periarterielle Sympathektomie	18.31.19↔	Radikale Exzision einer Läsion am äusseren Ohr, sonstige
05.26↔	Thorakale Sympathektomie	18.39.10↔	Resektion der Ohrmuschel, total, nicht histographisch kontrolliert
05.29↔	Sonstige Sympathektomie und Exzision eines Ganglions	18.39.11↔	Resektion der Ohrmuschel, total, histographisch kontrolliert
05.81↔	Plastische Rekonstruktion an sympathischem Nerv oder Ganglion	18.39.19↔	Sonstige Resektion der Ohrmuschel, sonstige
05.89↔	Sonstige Operation an sympathischem Nerv oder Ganglion	21.32.10↔	Exzision und lokale Destruktion einer anderen Läsion an der Nase, nicht histographisch kontrolliert
05.9↔	Sonstige Operationen am Nervensystem	21.32.11↔	Exzision und lokale Destruktion einer anderen Läsion an der Nase, histographisch kontrolliert
07.80↔	Thymektomie, n.n.bez.	21.4x.00↔	Resektion der Nase, n.n.bez.
07.81↔	Sonstige partielle Exzision am Thymus	21.4x.10↔	Resektion der Nase, partiell, nicht histographisch kontrolliert
07.82↔	Sonstige totale Exzision des Thymus	21.4x.11↔	Resektion der Nase, partiell, histographisch kontrolliert
07.83↔	Thorakoskopische partielle Exzision am Thymus	21.4x.20↔	Resektion der Nase, subtotal, nicht histographisch kontrolliert
07.84↔	Thorakoskopische totale Exzision des Thymus	21.4x.21↔	Resektion der Nase, subtotal, histographisch kontrolliert
08.22.00↔	Exzision einer anderen kleineren Läsion am Augenlid, n.n.bez.	21.4x.30↔	Resektion der Nase, total, nicht histographisch kontrolliert
08.22.10↔	Exzision einer anderen kleineren Läsion am Augenlid, nicht histographisch kontrolliert (mikrographische Chirurgie)	21.4x.31↔	Resektion der Nase, total, histographisch kontrolliert
08.22.11↔	Exzision einer anderen kleineren Läsion am Augenlid, histographisch kontrolliert (mikrographische Chirurgie)	21.4x.99↔	Sonstige Resektion der Nase
08.22.99↔	Exzision einer anderen kleineren Läsion am Augenlid, sonstige	27.56.10↔	Kleinflächiges Spalthauttransplantat an Lippe und Mund
08.23.00↔	Exzision einer grösseren Läsion am Augenlid, nicht durchgehend, n.n.bez.	27.56.20↔	Grossflächiges Spalthauttransplantat an Lippe und Mund
08.23.10↔	Exzision einer grösseren Läsion am Augenlid, nicht durchgehend, nicht histographisch kontrolliert (mikrographische Chirurgie)	27.56.30↔	Kleinflächige heterologe Hauttransplantation an die Lippe
08.23.11↔	Exzision einer grösseren Läsion am Augenlid, nicht durchgehend, histographisch kontrolliert (mikrographische Chirurgie)	27.56.40↔	Grossflächig heterologe Hauttransplantation an die Lippe
08.23.99↔	Exzision einer grösseren Läsion am Augenlid, nicht durchgehend, sonstige	27.56.50↔	Kleinflächige homologe Hauttransplantation an die Lippe
08.24.00↔	Exzision einer grösseren Läsion am Augenlid, perforierend, n.n.bez.	27.56.60↔	Grossflächig homologe Hauttransplantation an die Lippe
08.24.10↔	Exzision einer grösseren Läsion am Augenlid, perforierend, nicht histographisch kontrolliert (mikrographische Chirurgie)	27.56.99↔	Sonstiges Hauttransplantat an Lippe und Mund, sonstige
08.24.11↔	Exzision einer grösseren Läsion am Augenlid, perforierend, histographisch kontrolliert (mikrographische Chirurgie)	29.92↔	Durchtrennung des N. glosso-pharyngeus
08.24.99↔	Exzision einer grösseren Läsion am Augenlid, perforierend, sonstige	31.91↔	Durchtrennung des N. laryngeus
08.51↔	Kanthotomie	33.31↔	Destruktion des N. phrenicus für Lungenkollaps
08.52↔	Blepharorrhaphie	34.23.20↔	Offene Biopsie an der Brustwand
08.59.00↔	Sonstige Anpassung der Lidposition, n.n.bez.	38.06.00↔	Inzision von abdominalen Arterien, n.n.bez.
08.59.10↔	Kanthoplastik, n.n.bez.	38.06.10↔	Inzision von viszeralen Arterien, n.n.bez.
08.59.11↔	Kanthopexie	38.06.11↔	Inzision des Truncus coeliacus
08.59.12↔	Korrekturoperation bei Epikanthus	38.06.12↔	Inzision der A. gastrica
08.59.99↔	Sonstige Anpassung der Lidposition, sonstige	38.06.13↔	Inzision der A. hepatica
08.89.10↔	Plastische Rekonstruktion des Augenlids, medialer oder lateraler Lidwinkel	38.06.14↔	Inzision der A. lienalis
08.89.11↔	Plastische Rekonstruktion des Augenlids durch Hebung der Augenbraue	38.06.15↔	Inzision der A. renalis
08.89.12↔	Plastische Rekonstruktion des Augenlids durch Entfernung eines Fettgewebeprolapses der Orbita	38.06.16↔	Inzision der A. mesenterialis
08.89.13↔	Plastische Rekonstruktion des Augenlids durch Oberflächenbehandlung mit Laser	38.06.17↔	Inzision der A. lumbalis
		38.06.18↔	Inzision der A. iliaca
		38.06.19↔	Inzision von viszeralen Arterien, sonstige
		38.06.99↔	Inzision von abdominalen Arterien, sonstige
		38.11↔	Endarterektomie von intrakraniellen Gefässen
		38.12↔	Endarterektomie von anderen Gefässen an Kopf und Hals

38.21↔	Biopsie eines Blutgefäßes	38.82.21↔	Sonstiger chirurgischer Verschluss der V. jugularis
38.32.00↔	Resektion von anderen Gefässen am Kopf und Hals mit Anastomose, n.n.bez.	38.82.22↔	Sonstiger chirurgischer Verschluss von sonstigen tiefen extrakraniellen Venen an Kopf und Hals
38.32.10↔	Resektion von extrakraniellen Arterien an Kopf und Hals mit Anastomose	38.82.29↔	Sonstiger chirurgischer Verschluss von extrakraniellen Venen an Kopf und Hals, sonstige
38.32.20↔	Resektion von extrakraniellen Venen an Kopf und Hals mit Anastomose, n.n.bez.	38.82.99↔	Sonstiger chirurgischer Verschluss von Gefässen am Kopf und Hals, sonstige
38.32.21↔	Resektion der V. jugularis mit Anastomose	38.83.11↔	Sonstiger chirurgischer Verschluss von Arterien der Hand
38.32.22↔	Resektion von oberflächlichen extrakraniellen Venen an Kopf und Hals mit Anastomose	38.83.19↔	Sonstiger chirurgischer Verschluss von sonstigen Arterien der oberen Extremität
38.32.99↔	Resektion von anderen Gefässen an Kopf und Hals mit Anastomose, sonstige	38.83.21↔	Sonstiger chirurgischer Verschluss von tiefen Venen der oberen Extremität
38.33.00↔	Resektion von Gefässen der oberen Extremität (mit Anastomose), n.n.bez.	38.84.31↔	Ligatur des Ductus arteriosus apertus
38.33.10↔	Resektion von Arterien der oberen Extremität mit Anastomose, n.n.bez.	38.85.00↔	Sonstiger chirurgischer Verschluss von anderen thorakalen Gefässen, n.n.bez.
38.33.11↔	Resektion von Arterien des Oberarms mit Anastomose	38.85.10↔	Sonstiger chirurgischer Verschluss von anderen thorakalen Arterien, n.n.bez.
38.33.12↔	Resektion der A. ulnaris mit Anastomose	38.85.11↔	Sonstiger chirurgischer Verschluss der A. subclavia
38.33.13↔	Resektion von sonstigen Arterien des Unterarmes mit Anastomose	38.85.12↔	Sonstiger chirurgischer Verschluss der A. pulmonalis
38.33.14↔	Resektion von Arterien der Hand mit Anastomose	38.85.13↔	Sonstiger chirurgischer Verschluss des Truncus brachiocephalicus
38.33.20↔	Resektion von Venen der oberen Extremität mit Anastomose, n.n.bez.	38.85.19↔	Sonstiger chirurgischer Verschluss von anderen thorakalen Arterien, sonstige
38.33.21↔	Resektion der V. axillaris mit Anastomose	38.85.20↔	Sonstiger chirurgischer Verschluss von thorakalen Venen, n.n.bez.
38.33.22↔	Resektion von sonstigen tiefen Venen der oberen Extremität mit Anastomose	38.85.21↔	Sonstiger chirurgischer Verschluss der V. cava superior
38.33.23↔	Resektion von oberflächlichen Venen der oberen Extremität mit Anastomose	38.85.22↔	Sonstiger chirurgischer Verschluss der V. pulmonalis
38.33.99↔	Resektion von Gefässen der oberen Extremität (mit Anastomose), sonstige	38.85.23↔	Sonstiger chirurgischer Verschluss der V. subclavia
38.35.00↔	Resektion von thorakalen Gefässen mit Anastomose, n.n.bez.	38.85.28↔	Sonstiger chirurgischer Verschluss von sonstigen tiefen thorakalen Venen
38.35.10↔	Resektion von thorakalen Arterien mit Anastomose, n.n.bez.	38.85.29↔	Sonstiger chirurgischer Verschluss von thorakalen Venen, sonstige
38.35.11↔	Resektion der A. subclavia mit Anastomose	38.85.99↔	Sonstiger chirurgischer Verschluss von anderen thorakalen Gefässen, sonstige
38.35.12↔	Resektion des Truncus brachiocephalicus mit Anastomose	38.86.00↔	Sonstiger chirurgischer Verschluss von abdominalen Arterien, n.n.bez.
38.35.13↔	Resektion der A. pulmonalis mit Anastomose	38.86.10↔	Sonstiger chirurgischer Verschluss von viszerale Arterien, n.n.bez.
38.35.19↔	Resektion von thorakalen Arterien mit Anastomose, sonstige	38.86.11↔	Sonstiger chirurgischer Verschluss des Truncus coeliacus
38.35.20↔	Resektion von thorakalen Venen mit Anastomose, n.n.bez.	38.86.12↔	Sonstiger chirurgischer Verschluss der A. gastrica
38.35.21↔	Resektion der V. pulmonalis mit Anastomose	38.86.13↔	Sonstiger chirurgischer Verschluss der A. hepatica
38.35.22↔	Resektion der V. subclavia mit Anastomose	38.86.14↔	Sonstiger chirurgischer Verschluss der A. lienalis
38.35.23↔	Resektion der V. cava superior mit Anastomose	38.86.15↔	Sonstiger chirurgischer Verschluss der A. renalis
38.35.28↔	Resektion von thorakalen von sonstigen tiefen Venen mit Anastomose	38.86.16↔	Sonstiger chirurgischer Verschluss der A. mesenterialis
38.35.29↔	Resektion von thorakalen Venen mit Anastomose, sonstige	38.86.17↔	Sonstiger chirurgischer Verschluss der A. iliaca
38.35.99↔	Resektion von thorakalen Gefässen mit Anastomose, sonstige	38.86.19↔	Sonstiger chirurgischer Verschluss von viszerale Arterien, sonstige
38.38.00↔	Resektion von Arterien der unteren Extremität mit Anastomose, n.n.bez.	38.86.99↔	Sonstiger chirurgischer Verschluss von abdominalen Arterien, sonstige
38.38.10↔	Resektion der A. femoralis mit Anastomose (communis) (superficialis)	38.87.00↔	Sonstiger chirurgischer Verschluss von abdominalen Venen, n.n.bez.
38.38.11↔	Resektion der A. profunda femoris mit Anastomose	38.87.10↔	Sonstiger chirurgischer Verschluss von tiefen abdominalen Venen, n.n.bez.
38.38.12↔	Resektion der A. poplitea mit Anastomose	38.87.11↔	Sonstiger chirurgischer Verschluss der V. cava inferior
38.38.99↔	Resektion von Arterien der unteren Extremität mit Anastomose, sonstige	38.87.12↔	Sonstiger chirurgischer Verschluss der V. iliaca communis und V. iliaca interna
38.42↔	Resektion von anderen Blutgefässen an Kopf und Hals mit Ersatz	38.87.19↔	Sonstiger chirurgischer Verschluss von tiefen abdominalen Venen, sonstige
38.66.00↔	Sonstige Exzision von abdominalen Arterien, n.n.bez.	38.87.99↔	Sonstiger chirurgischer Verschluss von abdominalen Venen, sonstige
38.66.10↔	Sonstige Exzision von viszerale Arterien, n.n.bez.	39.22.00↔	Bypass zwischen Aorta, A. subclavia und A. carotis, n.n.bez.
38.66.11↔	Sonstige Exzision des Truncus coeliacus	39.22.10↔	Bypass an der A. carotis, n.n.bez.
38.66.12↔	Sonstige Exzision der A. gastrica	39.22.11↔	Bypass zwischen A. carotis und A. carotis
38.66.13↔	Sonstige Exzision der A. hepatica	39.22.12↔	Bypass zwischen A. carotis und A. vertebralis
38.66.14↔	Sonstige Exzision der A. lienalis	39.22.13↔	Bypass zwischen A. carotis und A. subclavia
38.66.15↔	Sonstige Exzision der A. renalis	39.22.14↔	Bypass zwischen A. carotis und Aorta
38.66.16↔	Sonstige Exzision der A. mesenterialis	39.22.19↔	Bypass an der A. carotis, sonstige
38.66.17↔	Sonstige Exzision der A. lumbalis	39.22.20↔	Bypass an der A. subclavia, n.n.bez.
38.66.18↔	Sonstige Exzision der A. iliaca	39.22.21↔	Bypass zwischen A. subclavia und Aorta
38.66.19↔	Sonstige Exzision viszerale Arterien, sonstige	39.22.29↔	Bypass an der A. subclavia, sonstige
38.66.99↔	Sonstige Exzision abdominalen Arterien, sonstige	39.22.99↔	Bypass zwischen Aorta, A. subclavia und A. carotis, sonstige
38.82.00↔	Sonstiger chirurgischer Verschluss von Gefässen am Kopf und Hals, n.n.bez.	39.23↔	Sonstiger intrathorakaler, vaskulärer Shunt oder Bypass
38.82.10↔	Sonstiger chirurgischer Verschluss von extrakraniellen Arterien an Kopf und Hals		
38.82.20↔	Sonstiger chirurgischer Verschluss von extrakraniellen Venen an Kopf und Hals, n.n.bez.		

39.24↔	Aorto-renaler Bypass	39.56.21↔	Plastische Rekonstruktion von Arterien der oberen Extremität mit Gewebe-Patch
39.26.00↔	Sonstiger intra-abdominaler Gefäß-Shunt oder -Bypass, n.n.bez.	39.56.22↔	Plastische Rekonstruktion der V. subclavia, V. axillaris und V. brachiocephalica mit Gewebe-Patch
39.26.10↔	Sonstiger intra-abdominaler Gefäß-Shunt oder -Bypass, Viszeralarterien	39.56.23↔	Plastische Rekonstruktion von sonstigen tiefen Venen der oberen Extremitäten mit Gewebe-Patch
39.26.11↔	Sonstiger intra-abdominaler Gefäß-Shunt oder -Bypass, Aorta	39.56.29↔	Plastische Rekonstruktion von Gefässen der oberen Extremität mit Gewebe-Patch, sonstige
39.26.12↔	Sonstiger intra-abdominaler Gefäß-Shunt oder -Bypass, A. renalis	39.56.30↔	Plastische Rekonstruktion von thorakalen Gefässen mit Gewebe-Patch, n.n.bez.
39.26.19↔	Sonstiger intra-abdominaler Gefäß-Shunt oder -Bypass, sonstige Viszeralarterien	39.56.31↔	Plastische Rekonstruktion der thorakalen Aorta mit Gewebe-Patch
39.26.99↔	Sonstiger intra-abdominaler Gefäß-Shunt oder -Bypass, sonstige	39.56.32↔	Plastische Rekonstruktion der V. pulmonalis mit Gewebe-Patch
39.29.00↔	Sonstiger (peripherer) Gefäß-Shunt oder -Bypass, n.n.bez.	39.56.33↔	Plastische Rekonstruktion der V. cava superior mit Gewebe-Patch
39.29.10↔	Gefäß-Shunt oder Bypass an Arterien der unteren Extremität, n.n.bez.	39.56.39↔	Plastische Rekonstruktion von thorakalen Gefässen mit Gewebe-Patch, sonstige
39.29.11↔	Femorofemorale Gefäß-Shunt oder -Bypass	39.56.40↔	Plastische Rekonstruktion abdominaler Arterien mit Gewebe-Patch, n.n.bez.
39.29.12↔	Femoropopliteale Gefäß-Shunt oder -Bypass	39.56.41↔	Plastische Rekonstruktion der abdominalen Aorta mit Gewebe-Patch
39.29.13↔	Femorocrurale Gefäß-Shunt oder -Bypass	39.56.42↔	Plastische Rekonstruktion des Truncus coeliacus mit Gewebe-Patch
39.29.14↔	Femoropedale Gefäß-Shunt oder -Bypass	39.56.43↔	Plastische Rekonstruktion der A. gastrica mit Gewebe-Patch
39.29.15↔	Popliteocrurale und popliteopedale Gefäß-Shunt oder -Bypass	39.56.44↔	Plastische Rekonstruktion der A. hepatica mit Gewebe-Patch
39.29.16↔	Gefäß-Shunt oder Bypass an Arterien des Unterschenkels und des Fusses	39.56.45↔	Plastische Rekonstruktion der A. lienalis mit Gewebe-Patch
39.29.19↔	Gefäß-Shunt oder Bypass an Arterien der unteren Extremität, sonstige	39.56.46↔	Plastische Rekonstruktion der A. renalis mit Gewebe-Patch
39.29.20↔	Gefäß-Shunt oder Bypass an Arterien der oberen Extremität	39.56.47↔	Plastische Rekonstruktion der A. mesenterica mit Gewebe-Patch
39.29.30↔	Sonstiger (peripherer) Gefäß-Shunt oder -Bypass, extraanatomisch, n.n.bez.	39.56.48↔	Plastische Rekonstruktion der A. iliaca mit Gewebe-Patch
39.29.31↔	Subclaviafemorale Gefäß-Shunt oder Bypass	39.56.49↔	Plastische Rekonstruktion abdominaler Arterien mit Gewebe-Patch, sonstige
39.29.32↔	Axillofemorale Gefäß-Shunt oder Bypass	39.56.50↔	Plastische Rekonstruktion abdominaler Venen mit Gewebe-Patch, n.n.bez.
39.29.33↔	Femorofemorale Cross-over-Bypass	39.56.51↔	Plastische Rekonstruktion der V. cava inferior mit Gewebe-Patch
39.29.39↔	Sonstiger (peripherer) Gefäß-Shunt oder -Bypass, extraanatomisch, sonstige	39.56.52↔	Plastische Rekonstruktion der V. iliaca mit Gewebe-Patch
39.29.40↔	Gefäß-Shunt oder -Bypass an Venen	39.56.59↔	Plastische Rekonstruktion abdominaler Venen mit Gewebe-Patch, sonstige
39.29.80↔	Temporärer intraoperativer Shunt, n.n.bez.	39.56.60↔	Plastische Rekonstruktion von Gefässen der unteren Extremität mit Gewebe-Patch, n.n.bez.
39.29.81↔	Temporärer intraoperativer Shunt, arterioarteriell	39.56.61↔	Plastische Rekonstruktion von Arterien der unteren Extremität mit Gewebe-Patch
39.29.82↔	Temporärer intraoperativer Shunt, arteriovenös	39.56.62↔	Plastische Rekonstruktion der V. femoralis und V. poplitea mit Gewebe-Patch
39.29.89↔	Temporärer intraoperativer Shunt, sonstige	39.56.63↔	Plastische Rekonstruktion von sonstigen tiefen Venen der unteren Extremitäten mit Gewebe-Patch
39.29.99↔	Sonstiger (peripherer) Gefäß-Shunt oder -Bypass, sonstige	39.56.64↔	Plastische Rekonstruktion von oberflächlichen Venen des Oberschenkels mit Gewebe-Patch
39.49.30↔	Ersatz eines kardialen Conduit	39.56.69↔	Plastische Rekonstruktion von Gefässen der unteren Extremität mit Gewebe-Patch, sonstige
39.50.00↔	Angioplastik oder Atherektomie an sonstigem(n) Nicht-Herzkranzgefäss(en), n.n.bez.	39.56.99↔	Plastische Rekonstruktion eines Blutgefässes mit Gewebe-Patch, sonstige
39.50.10↔	Angioplastik oder Atherektomie an sonstigem(n) Nicht-Herzkranzgefäss(en) mit Ballon, n.n.bez.	39.57.00↔	Plastische Rekonstruktion mit synthetischem Patch Graft, n.n.bez.
39.50.11↔	Angioplastik oder Atherektomie an sonstigem(n) Nicht-Herzkranzgefäss(en) mit einfacher Ballon	39.57.10↔	Plastische Rekonstruktion von Gefässen an Kopf und Hals mit synthetischem Patch Graft, n.n.bez.
39.50.12↔	Angioplastik oder Atherektomie an sonstigem(n) Nicht-Herzkranzgefäss(en) mit cutting Ballon	39.57.11↔	Plastische Rekonstruktion von intrakraniellen Gefässen mit synthetischem Patch Graft
39.50.13↔	Angioplastik oder Atherektomie an sonstigem(n) Nicht-Herzkranzgefäss(en) mit Kryoplastie-Ballon	39.57.12↔	Plastische Rekonstruktion von extrakraniellen Arterien an Kopf und Hals mit synthetischem Patch Graft
39.50.14↔	Angioplastik oder Atherektomie an sonstigem(n) Nicht-Herzkranzgefäss(en) mit Drug eluting Ballon	39.57.13↔	Plastische Rekonstruktion der V. jugularis mit synthetischem Patch Graft
39.50.19↔	Angioplastik oder Atherektomie an sonstigem(n) Nicht-Herzkranzgefäss(en) mit sonstiger Ballon	39.57.19↔	Plastische Rekonstruktion von Gefässen an Kopf und Hals mit synthetischem Patch Graft, sonstige
39.50.20↔	Angioplastik Blade- Laserangioplastie an sonstigem(n) Nicht-Herzkranzgefäss(en)	39.57.20↔	Plastische Rekonstruktion von Gefässen der oberen Extremität mit synthetischem Patch Graft, n.n.bez.
39.50.21↔	Angioplastik Thrombektomie an sonstigem(n) Nicht-Herzkranzgefäss(en)	39.57.21↔	Plastische Rekonstruktion von Arterien der oberen Extremität mit synthetischem Patch Graft
39.50.99↔	Angioplastik oder Atherektomie an sonstigem(n) Nicht-Herzkranzgefäss(en), sonstige	39.57.22↔	Plastische Rekonstruktion der V. subclavia, V. axillaris und V. brachiocephalica mit synthetischem Patch Graft
39.55↔	Reimplantation eines aberrierenden Nierengefässes		
39.56.00↔	Plastische Rekonstruktion eines Blutgefässes mit Gewebe-Patch, n.n.bez.		
39.56.10↔	Plastische Rekonstruktion von Gefässen an Kopf und Hals mit Gewebe-Patch, n.n.bez.		
39.56.11↔	Plastische Rekonstruktion von intrakraniellen Gefässen mit Gewebe-Patch		
39.56.12↔	Plastische Rekonstruktion der V. jugularis mit Gewebe-Patch		
39.56.19↔	Plastische Rekonstruktion von Gefässen an Kopf und Hals mit Gewebe-Patch, sonstige		
39.56.20↔	Plastische Rekonstruktion von Gefässen der oberen Extremität mit Gewebe-Patch, n.n.bez.		

39.57.23↔	Plastische Rekonstruktion von sonstigen tiefen Venen der oberen Extremitäten mit synthetischem Patch Graft	39.59.41↔	Sonstige plastische Rekonstruktion von Arterien der oberen Extremität
39.57.29↔	Plastische Rekonstruktion von Gefässen der oberen Extremität mit synthetischem Patch Graft, sonstige	39.59.42↔	Sonstige plastische Rekonstruktion der V. subclavia, V. axillaris und V. brachiocephalica
39.57.30↔	Plastische Rekonstruktion von thorakalen Gefässen mit synthetischem Patch Graft, n.n.bez.	39.59.48↔	Sonstige plastische Rekonstruktion von sonstigen tiefen Venen der oberen Extremität
39.57.31↔	Plastische Rekonstruktion der thorakalen Aorta mit synthetischem Patch Graft	39.59.49↔	Sonstige plastische Rekonstruktion von Gefässen der oberen Extremität, sonstige
39.57.32↔	Plastische Rekonstruktion der V. pulmonalis mit synthetischem Patch Graft	39.59.50↔	Sonstige plastische Rekonstruktion von thorakalen Gefässen, n.n.bez.
39.57.33↔	Plastische Rekonstruktion der V. cava superior mit synthetischem Patch Graft	39.59.51↔	Sonstige plastische Rekonstruktion der thorakalen Aorta
39.57.39↔	Plastische Rekonstruktion von thorakalen Gefässen mit synthetischem Patch Graft, sonstige	39.59.52↔	Sonstige plastische Rekonstruktion der A. pulmonalis
39.57.40↔	Plastische Rekonstruktion abdominalen Arterien mit synthetischem Patch Graft, n.n.bez.	39.59.53↔	Sonstige plastische Rekonstruktion von thorakalen Arterien, sonstige
39.57.41↔	Plastische Rekonstruktion der abdominalen Aorta mit synthetischem Patch Graft	39.59.54↔	Sonstige plastische Rekonstruktion der V. pulmonalis
39.57.42↔	Plastische Rekonstruktion des Truncus coeliacus mit synthetischem Patch Graft	39.59.55↔	Sonstige plastische Rekonstruktion der V. cava superior
39.57.43↔	Plastische Rekonstruktion der A. gastrica mit synthetischem Patch Graft	39.59.59↔	Sonstige plastische Rekonstruktion von thorakalen Gefässen, sonstige
39.57.44↔	Plastische Rekonstruktion der A. hepatica mit synthetischem Patch Graft	39.59.60↔	Sonstige plastische Rekonstruktion von abdominalen Arterien, n.n.bez.
39.57.45↔	Plastische Rekonstruktion der A. lienalis mit synthetischem Patch Graft	39.59.61↔	Sonstige plastische Rekonstruktion der abdominalen Aorta
39.57.46↔	Plastische Rekonstruktion der A. renalis mit synthetischem Patch Graft	39.59.62↔	Sonstige plastische Rekonstruktion des Truncus coeliacus
39.57.47↔	Plastische Rekonstruktion der A. mesenterica mit synthetischem Patch Graft	39.59.63↔	Sonstige plastische Rekonstruktion der A. gastrica
39.57.48↔	Plastische Rekonstruktion der A. iliaca mit synthetischem Patch Graft	39.59.64↔	Sonstige plastische Rekonstruktion A. hepatica
39.57.49↔	Plastische Rekonstruktion abdominalen Arterien mit synthetischem Patch Graft, sonstige	39.59.65↔	Sonstige plastische Rekonstruktion der A. lienalis
39.57.50↔	Plastische Rekonstruktion abdominalen Venen mit synthetischem Patch Graft, n.n.bez.	39.59.66↔	Sonstige plastische Rekonstruktion der A. renalis
39.57.51↔	Plastische Rekonstruktion der V. cava inferior mit synthetischem Patch Graft	39.59.67↔	Sonstige plastische Rekonstruktion der A. mesenterica
39.57.52↔	Plastische Rekonstruktion der V. iliaca mit synthetischem Patch Graft	39.59.68↔	Sonstige plastische Rekonstruktion der A. iliaca
39.57.59↔	Plastische Rekonstruktion abdominalen Venen mit synthetischem Patch Graft, sonstige	39.59.69↔	Sonstige plastische Rekonstruktion von abdominalen Arterien, sonstige
39.57.60↔	Plastische Rekonstruktion von Gefässen der unteren Extremität mit synthetischem Patch Graft, n.n.bez.	39.59.70↔	Sonstige plastische Rekonstruktion von abdominalen Venen, n.n.bez.
39.57.61↔	Plastische Rekonstruktion von Arterien der unteren Extremität mit synthetischem Patch Graft	39.59.71↔	Sonstige plastische Rekonstruktion der V. cava inferior
39.57.62↔	Plastische Rekonstruktion der V. femoralis und V. poplitea mit synthetischem Patch Graft	39.59.72↔	Sonstige plastische Rekonstruktion der V. iliaca
39.57.63↔	Plastische Rekonstruktion von sonstigen tiefen Venen der unteren Extremitäten mit synthetischem Patch Graft	39.59.79↔	Sonstige plastische Rekonstruktion von abdominalen Venen, sonstige
39.57.64↔	Plastische Rekonstruktion von oberflächlichen Venen des Oberschenkels mit synthetischem Patch Graft	39.59.80↔	Sonstige plastische Rekonstruktion von Gefässen der unteren Extremität, n.n.bez.
39.57.69↔	Plastische Rekonstruktion von Gefässen der unteren Extremität mit synthetischem Patch Graft, sonstige	39.59.81↔	Sonstige plastische Rekonstruktion von Arterien der unteren Extremität
39.57.99↔	Plastische Rekonstruktion mit synthetischem Patch Graft, sonstige	39.59.82↔	Sonstige plastische Rekonstruktion der V. femoralis
39.58↔	Plastische Rekonstruktion eines Blutgefässes mit Patch Graft n.n.bez.	39.59.83↔	Sonstige plastische Rekonstruktion der V. poplitea
39.59.10↔	Transposition von Arterien, n.n.bez.	39.59.88↔	Sonstige plastische Rekonstruktion von sonstigen tiefen Venen der unteren Extremität
39.59.30↔	Sonstige plastische Rekonstruktion von Gefässen an Kopf und Hals, n.n.bez.	39.59.89↔	Sonstige plastische Rekonstruktion von Gefässen der unteren Extremität, sonstige
39.59.31↔	Sonstige plastische Rekonstruktion eines intrakraniellen Gefässes	39.59.90↔	Sonstige plastische Rekonstruktion eines Gefässes, Venenklappenplastik
39.59.32↔	Sonstige plastische Rekonstruktion der extrakraniellen A. vertebralis	39.75.11↔	Perkutan-transluminale Gefässintervention, sonstige Gefässe, Rotationsthrombektomie
39.59.33↔	Sonstige plastische Rekonstruktion von extrakraniellen Arterien an Kopf und Hals, sonstige	39.75.30↔	Zerebrale Perfusionsaugmentation durch partielle endoaortale Ballonokklusion
39.59.34↔	Sonstige plastische Rekonstruktion der V. jugularis	39.76.00↔	Perkutane transluminale endovaskuläre Intervention an präzerebralem(en) (extrakraniell(en)) Gefäss(en), n.n.bez.
39.59.39↔	Sonstige plastische Rekonstruktion von Gefässen an Kopf und Hals, sonstige	39.76.10↔	Perkutane Ballonangioplastie an präzerebralem(en) (extrakraniell(en)) Gefäss(en)
39.59.40↔	Sonstige plastische Rekonstruktion von Gefässen der oberen Extremität, n.n.bez.	39.76.20↔	Perkutane Bladeangioplastie an präzerebralem(en) (extrakraniell(en)) Gefäss(en)
		39.76.30↔	Perkutane Laserangioplastie an präzerebralem(en) (extrakraniell(en)) Gefäss(en)
		39.76.40↔	Perkutane Atherektomie an präzerebralem(en) (extrakraniell(en)) Gefäss(en)
		39.76.50↔	Perkutane selektive Thrombolysen an extrakraniellen Gefässen des Kopfes und Halses
		39.76.60↔	Perkutane Thrombektomie an präzerebralem(en) (extrakraniell(en)) Gefäss(en), n.n.bez.
		39.76.61↔	Perkutane Rotationsthrombektomie an präzerebralem(en) (extrakraniell(en)) Gefäss(en)
		39.76.62↔	Perkutane stentgestützte Thrombektomie an extrakraniellen Gefässen
		39.76.69↔	Perkutane Thrombektomie an präzerebralem(en) (extrakraniell(en)) Gefäss(en), sonstige

39.76.70↔	Perkutane endovaskuläre Fremdkörperentfernung aus extrakraniellen Gefässen des Kopfes und Halses	77.46.20↔	Knochenbiopsie an der Patella, Offene Knochenbiopsie
39.76.99↔	Perkutane transluminale endovaskuläre Intervention an präzerebralem(en) (extrakraniell(en)) Gefäss(en), sonstige	77.46.99↔	Knochenbiopsie an der Patella, sonstige
39.77.50↔	Perkutane selektive Thrombolyse von intrakraniell(en) Gefäss(en)	77.47.00↔	Knochenbiopsie an Tibia und Fibula, n.n.bez.
39.77.62↔	Perkutane stentgestützte Thrombektomie an intrakraniell(en) Gefäss(en)	77.47.20↔	Knochenbiopsie an Tibia und Fibula, Offene Knochenbiopsie
39.77.70↔	Perkutane endovaskuläre Fremdkörperentfernung aus intrakraniell(en) Gefäss(en)	77.47.99↔	Knochenbiopsie an Tibia und Fibula, sonstige
39.8x.00↔	Operationen am Glomus caroticum, Sinus caroticus und anderen Paraganglien, n.n.bez.	77.48.00↔	Knochenbiopsie an Tarsalia und Metatarsalia, n.n.bez.
39.8x.10↔	Exploration des Glomus caroticum und anderer Paraganglien	77.48.20↔	Knochenbiopsie an Tarsalia und Metatarsalia, Offene Knochenbiopsie
39.8x.11↔	Exzision des Glomus caroticum und anderer Paraganglien	77.48.99↔	Knochenbiopsie an Tarsalia und Metatarsalia, sonstige
39.8x.20↔	Implantation oder Ersetzen eines Impulsgenerators zur Aktivierung des Baroreflexes	77.49.00↔	Knochenbiopsie an anderen näher bezeichneten Knochen, ausser Gesichtsschädelknochen, n.n.bez.
39.8x.21↔	Revision ohne Ersatz eines Impulsgenerators zur Aktivierung des Baroreflexes	77.49.21↔	Knochenbiopsie an anderen näher bezeichneten Knochen, ausser Gesichtsschädelknochen, Knochenbiopsie an der Wirbelsäule, Offene Knochenbiopsie
39.8x.22↔	Entfernen eines Impulsgenerators zur Aktivierung des Baroreflexes	77.49.41↔	Knochenbiopsie an anderen näher bezeichneten Knochen, ausser Gesichtsschädelknochen, Knochenbiopsie an Phalangen des Fusses, Offene Knochenbiopsie
39.8x.30↔	Implantation oder Ersetzen einer (von) Elektrode(n) zur Aktivierung des Baroreflexes	77.49.91↔	Knochenbiopsie an anderen näher bezeichneten Knochen, ausser Gesichtsschädelknochen, Offene Knochenbiopsie
39.8x.31↔	Revision ohne Ersatz einer (von) Elektrode(n) zur Aktivierung des Baroreflexes	77.49.99↔	Knochenbiopsie an anderen näher bezeichneten Knochen, ausser Gesichtsschädelknochen, sonstige
39.8x.32↔	Entfernen einer (von) Elektrode(n) zur Aktivierung des Baroreflexes	77.61.11↔	Lokale Resektion von Knochenläsion oder -gewebe an einer Rippe
39.8x.99↔	Operationen am Glomus caroticum, Sinus caroticus und anderen Paraganglien, sonstige	77.61.12↔	Lokale Resektion von Knochenläsion oder -gewebe am Sternum
39.99.10↔	Aortopexie	77.81.11↔	Sonstige partielle Knochenresektion an einer Rippe
39.99.20↔	Operationen bei kongenitalen Gefässanomalien, n.n.bez.	77.81.12↔	Sonstige partielle Knochenresektion am Sternum
39.99.22↔	Operationen bei kongenitalen Anomalien der A. oder V. pulmonalis oder bei A. lusoria	79.24↔	Offene Reposition einer Fingerfraktur ohne innere Knochenfixation
39.99.23↔	Operationen bei kongenitalen Anomalien der V. cava	80.81.00↔	Sonstige lokale Exzision oder Destruktion einer Gelenkläsion an der Schulter, n.n.bez.
39.99.24↔	Operationen bei kongenitalen Kollateralgefässen und Unifokalisierung	80.81.10↔	Débridement am Humeroglenoidalgelenk
39.99.30↔	Katheterinterventioneller Verschluss des Ductus arteriosus Botalli, n.n.bez	80.81.11↔	Zystenexstirpation am Humeroglenoidalgelenk
39.99.31↔	Katheterinterventioneller Verschluss des Ductus arteriosus Botalli, mit Coil	80.81.19↔	Sonstige lokale Exzision oder Destruktion am Humeroglenoidalgelenk
39.99.32↔	Katheterinterventioneller Verschluss des Ductus arteriosus Botalli, mit Amplatz-Ductus-Occluder	80.81.20↔	Débridement am Akromioklavikulargelenk
39.99.38↔	Katheterinterventioneller Verschluss des Ductus arteriosus Botalli, sonstige	80.81.21↔	Zystenexstirpation am Akromioklavikulargelenk
39.99.39↔	Operationen bei sonstigen kongenitalen Gefässanomalien	80.81.29↔	Sonstige lokale Exzision oder Destruktion am Akromioklavikulargelenk
40.11.10↔	Offene (Inzisions-) Biopsie eines mediastinalen, paraaortalen, iliakalen oder pelvinen Lymphknotens	80.81.99↔	Sonstige lokale Exzision oder Destruktion einer Gelenkläsion an der Schulter, sonstige
40.11.11↔	Offene (Inzisions-) Biopsie eines zervikalen, supraklavikulären, axillären oder inguinalen Lymphknotens	80.82.00↔	Sonstige lokale Exzision oder Destruktion einer Gelenkläsion am Ellenbogen, n.n.bez.
44.01↔	Trunkuläre Vagotomie	80.82.10↔	Arthroskopische lokale Exzision oder Destruktion einer Gelenkläsion am Ellenbogen
77.40.20↔	Knochenbiopsie, ohne Angabe der Lokalisation, Offene Knochenbiopsie	80.82.11↔	Débridement am Ellenbogengelenk
77.40.99↔	Knochenbiopsie, ohne Angabe der Lokalisation, sonstige	80.82.12↔	Zystenexstirpation am Ellenbogengelenk
77.41.00↔	Knochenbiopsie von Skapula, Klavikula, Rippen und Sternum, n.n.bez.	80.82.99↔	Sonstige lokale Exzision oder Destruktion einer Gelenkläsion am Ellenbogen, sonstige
77.41.20↔	Knochenbiopsie von Skapula, Klavikula, Rippen und Sternum, Offene Knochenbiopsie	80.83.00↔	Sonstige lokale Exzision oder Destruktion einer Gelenkläsion am Handgelenk, n.n.bez.
77.41.99↔	Knochenbiopsie von Skapula, Klavikula, Rippen und Sternum, sonstige	80.83.10↔	Arthroskopische lokale Exzision oder Destruktion einer Gelenkläsion am Handgelenk
77.42.00↔	Knochenbiopsie am Humerus, n.n.bez.	80.83.11↔	Débridement am Handgelenk
77.42.20↔	Knochenbiopsie am Humerus, Offene Knochenbiopsie	80.83.12↔	Zystenexstirpation am Handgelenk
77.42.99↔	Knochenbiopsie am Humerus, sonstige	80.83.99↔	Sonstige lokale Exzision oder Destruktion einer Gelenkläsion am Handgelenk, sonstige
77.43.00↔	Knochenbiopsie an Radius und Ulna, n.n.bez.	80.85.00↔	Sonstige lokale Exzision oder Destruktion einer Gelenkläsion an der Hüfte, n.n.bez.
77.43.20↔	Knochenbiopsie an Radius und Ulna, Offene Knochenbiopsie	80.85.10↔	Arthroskopische lokale Exzision oder Destruktion einer Gelenkläsion an der Hüfte
77.43.99↔	Knochenbiopsie an Radius und Ulna, sonstige	80.85.11↔	Débridement am Hüftgelenk
77.44.00↔	Knochenbiopsie an Karpalia und Metakarpalia, n.n.bez.	80.85.12↔	Zystenexstirpation am Hüftgelenk
77.44.20↔	Knochenbiopsie an Karpalia und Metakarpalia, Offene Knochenbiopsie	80.85.99↔	Sonstige lokale Exzision oder Destruktion einer Gelenkläsion an der Hüfte, sonstige
77.44.99↔	Knochenbiopsie an Karpalia und Metakarpalia, sonstige	80.86.00↔	Sonstige lokale Exzision oder Destruktion einer Gelenkläsion am Knie, n.n.bez.
77.45.00↔	Knochenbiopsie am Femur, n.n.bez.	80.86.10↔	Arthroskopische lokale Exzision oder Destruktion am Kniegelenk
77.45.20↔	Knochenbiopsie am Femur, Offene Knochenbiopsie	80.86.11↔	Débridement am Kniegelenk
77.45.99↔	Knochenbiopsie am Femur, sonstige	80.86.12↔	Zystenexstirpation am Kniegelenk
77.46.00↔	Knochenbiopsie an der Patella, n.n.bez.	80.86.13↔	Exzision eines Meniskusganglions am Kniegelenk
		80.86.99↔	Sonstige lokale Exzision oder Destruktion einer Gelenkläsion am Knie, sonstige

80.87.00↔	Sonstige lokale Exzision oder Destruktion einer Gelenkläsion am Sprunggelenk, n.n.bez.	80.99.30↔	Arthroskopische Exzision an der Symphyse
80.87.10↔	Arthroskopische lokale Exzision oder Destruktion einer Gelenkläsion am oberen Sprunggelenk	80.99.31↔	Sonstige Exzision an der Symphyse
80.87.11↔	Débridement am oberen Sprunggelenk	81.25↔	Arthrodesse am Radiokarpalgelenk
80.87.12↔	Zystenexstirpation am oberen Sprunggelenk	81.44.10↔	Stabilisierung der Patella, Retinakulumspaltung, lateral
80.87.19↔	Sonstige lokale Exzision oder Destruktion einer Gelenkläsion am oberen Sprunggelenk	81.44.11↔	Stabilisierung der Patella, Retinakulumspaltung, lateral mit Zügelungsoperation
80.87.20↔	Arthroskopische lokale Exzision oder Destruktion einer Gelenkläsion am unteren Sprunggelenk	81.44.12↔	Stabilisierung der Patella, Verlagerung des Patellarsehnenansatzes
80.87.21↔	Débridement am unteren Sprunggelenk	81.44.13↔	Stabilisierung der Patella, Verlagerung des Patellarsehnenansatzes mit Knochenspan
80.87.22↔	Zystenexstirpation am unteren Sprunggelenk	81.44.14↔	Stabilisierung der Patella mittels MPFL (Mediales Patello-Femorales Ligament)-Plastik
80.87.29↔	Sonstige lokale Exzision oder Destruktion einer Gelenkläsion am unteren Sprunggelenk	81.44.99↔	Stabilisierung der Patella, sonstige
80.87.99↔	Sonstige lokale Exzision oder Destruktion einer Gelenkläsion am Sprunggelenk, sonstige	81.45.10↔	Rekonstruktion des vorderen Kreuzbandes mit autogener Patellarsehne, arthroskopisch
80.88.00↔	Sonstige lokale Exzision oder Destruktion einer Gelenkläsion an Fuss und Zehen, n.n.bez.	81.45.11↔	Rekonstruktion des hinteren Kreuzbandes mit autogener Patellarsehne, arthroskopisch
80.88.10↔	Arthroskopische lokale Exzision oder Destruktion einer Gelenkläsion an Fuss und Zehen	81.45.12↔	Rekonstruktion des vorderen Kreuzbandes mit Semitendinosus- und/oder Gracilis-Sehne, arthroskopisch
80.88.20↔	Débridement am Metatarsophalangealgelenk	81.45.13↔	Rekonstruktion des hinteren Kreuzbandes mit Semitendinosus- und/oder Gracilis-Sehne, arthroskopisch
80.88.21↔	Zystenexstirpation am Metatarsophalangealgelenk	81.45.14↔	Rekonstruktion des vorderen Kreuzbandes mit alloplastischem Bandersatz und alloplastischer Bandunterstützung, arthroskopisch
80.88.29↔	Sonstige lokale Exzision oder Destruktion am Metatarsophalangealgelenk	81.45.19↔	Sonstige Rekonstruktion an den Kreuzbändern, arthroskopisch
80.88.30↔	Débridement an Zehngelenken	81.45.20↔	Rekonstruktion des vorderen Kreuzbandes mit autogener Patellarsehne, offen chirurgisch
80.88.40↔	Débridement an sonstigen Fussgelenken	81.45.21↔	Rekonstruktion des hinteren Kreuzbandes mit autogener Patellarsehne, offen chirurgisch
80.88.50↔	Zystenexstirpation an sonstigen Gelenken von Fuss und Zehen	81.45.22↔	Rekonstruktion des vorderen Kreuzbandes mit Semitendinosus- und/oder Gracilis-Sehne, offen chirurgisch
80.88.59↔	Sonstige lokale Exzision oder Destruktion an sonstigen Gelenken von Fuss und Zehen	81.45.23↔	Rekonstruktion des hinteren Kreuzbandes mit Semitendinosus- und/oder Gracilis-Sehne, offen chirurgisch
80.88.99↔	Sonstige lokale Exzision oder Destruktion einer Gelenkläsion an Fuss und Zehen, sonstige	81.45.24↔	Rekonstruktion des vorderen Kreuzbandes mit alloplastischem Bandersatz und alloplastischer Bandunterstützung, offen chirurgisch
80.89.00↔	Sonstige lokale Exzision oder Destruktion einer Gelenkläsion an anderer bezeichneter Lokalisation, n.n.bez.	81.45.29↔	Sonstige Rekonstruktion an den Kreuzbändern, offen chirurgisch
80.89.20↔	Arthroskopische lokale Exzision oder Destruktion einer Gelenkläsion am Iliosakralgelenk	81.45.99↔	Sonstige Rekonstruktion an den Kreuzbändern, sonstige
80.89.21↔	Débridement am Iliosakralgelenk	81.71.00↔	Arthroplastik mit Implantat am Metakarpophalangeal- und Interphalangealgelenk, n.n.bez.
80.89.22↔	Zystenexstirpation am Iliosakralgelenk	81.71.10↔	Implantation einer sonstigen Fingergelenkendoprothese
80.89.29↔	Sonstige lokale Exzision oder Destruktion am Iliosakralgelenk	81.71.99↔	Arthroplastik mit Implantat am Metakarpophalangeal- und Interphalangealgelenk, sonstige
80.91.10↔	Arthroskopische Exzision am Humeroglenoidalgelenk	81.72↔	Arthroplastik ohne Implantat am Metakarpophalangeal- und Interphalangealgelenk
80.91.11↔	Sonstige Exzision am Humeroglenoidalgelenk	81.74.00↔	Arthroplastik mit Implantat am Karpokarpal- oder Karpometakarpalgelenk, n.n.bez.
80.91.20↔	Arthroskopische Exzision am Akromioklavikulargelenk	81.74.10↔	Implantation einer Daumensattelgelenkendoprothese
80.91.21↔	Sonstige Exzision am Akromioklavikulargelenk	81.74.99↔	Arthroplastik mit Implantat am Karpokarpal- oder Karpometakarpalgelenk, sonstige
80.92.10↔	Arthroskopische Exzision am Ellenbogen	81.93.00↔	Naht an Kapsel oder Ligament der oberen Extremitäten, n.n.bez.
80.92.11↔	Entnahme eines Knorpeltransplantates am Ellenbogengelenk	81.93.10↔	Naht des Bandapparates der Klavikula
80.93.11↔	Entnahme eines Knorpeltransplantates am Handgelenk	81.93.20↔	Naht des radioulnaren Ringbandes
80.93.12↔	Resektion des Discus triangularis am Handgelenk	81.93.21↔	Naht des distalen radioulnaren Bandapparates
80.95.10↔	Arthroskopische Exzision am Hüftgelenk	81.93.30↔	Naht an Kapsel oder Ligament der oberen Extremitäten, Handwurzel und Mittelhand
80.95.11↔	Entnahme eines Knorpeltransplantates am Hüftgelenk	81.93.99↔	Naht an Kapsel oder Ligament der oberen Extremitäten, sonstige
80.95.99↔	Sonstige Exzision am Hüftgelenk, sonstige	82.12↔	Fasziotomie der Hand
80.96.10↔	Arthroskopische Exzision am Kniegelenk	82.32↔	Exzision einer Handsehne zur Transplantation
80.96.20↔	Entnahme eines Knorpeltransplantates am Kniegelenk, arthroskopisch	82.34↔	Exzision von Muskel oder Faszie der Hand zur Transplantation
80.96.21↔	Entnahme eines Knorpeltransplantates am Kniegelenk, offen chirurgisch	82.35.00↔	Sonstige Fasziektomie der Hand, n.n.bez.
80.97.00↔	Sonstige Exzision am Sprunggelenk, n.n.bez.	82.35.10↔	Fasziektomie der Hohlhand
80.97.10↔	Arthroskopische Exzision am oberen Sprunggelenk	82.35.11↔	Fasziektomie der Hand und Finger mit Neurolyse
80.97.11↔	Sonstige Exzision am oberen Sprunggelenk	82.35.12↔	Fasziektomie der Hand und Finger mit Neurolyse und Arteriolyse
80.97.20↔	Arthroskopische Exzision am unteren Sprunggelenk	82.35.13↔	Fasziektomie der Hand und Finger mit Arthrolyse
80.97.21↔	Sonstige Exzision am unteren Sprunggelenk	82.35.99↔	Sonstige Fasziektomie der Hand, sonstige
80.97.30↔	Entnahme eines Knorpeltransplantates am Sprunggelenk	82.39.00↔	Sonstige Exzision von Weichteilen der Hand, n.n.bez.
80.97.99↔	Sonstige Exzision am Sprunggelenk, sonstige	82.39.10↔	Sonstige Exzision von Weichteilen der Hand, Exzision von Sehnscheiden der Hand
80.98.00↔	Sonstige Exzision an Fuss- und Zehngelenken, n.n.bez.	82.39.99↔	Sonstige Exzision von Weichteilen der Hand, sonstige
80.98.10↔	Arthroskopische Exzision an Fuss- und Zehngelenken		
80.98.11↔	Sonstige Exzision am Metatarsophalangealgelenk		
80.98.12↔	Sonstige Exzision an sonstigen Fussgelenken		
80.98.13↔	Sonstige Exzision an Zehngelenken		
80.98.99↔	Sonstige Exzision an Fuss- und Zehngelenken, sonstige		
80.99.10↔	Arthroskopische Exzision am Sternoklavikulargelenk		
80.99.11↔	Sonstige Exzision am Sternoklavikulargelenk		
80.99.20↔	Arthroskopische Exzision am Iliosakralgelenk		
80.99.21↔	Sonstige Exzision am Iliosakralgelenk		

82.46.00↔	Naht an Muskel oder Faszie der Hand, n.n.bez.	83.75.15↔	Sehnentransfer oder -transplantation, Leisten- und Genitalregion und Gesäss
82.46.10↔	Naht an einer Faszie der Hand	83.75.16↔	Sehnentransfer oder -transplantation, Untere Extremität
82.46.20↔	Naht an einem Muskel der Hand	83.75.19↔	Sehnentransfer oder -transplantation, Andere Lokalisation
82.46.99↔	Naht an Muskel oder Faszie der Hand, sonstige	83.75.99↔	Sehnentransfer oder -transplantation, sonstige
82.51↔	Verlängerung einer Sehne der Hand	83.76.10↔	Sonstige Sehnentransposition, Kopf und Hals
82.52↔	Verkürzung einer Sehne der Hand	83.76.11↔	Sonstige Sehnentransposition, Schulter und Axilla
82.53↔	Reinsertion einer Sehne der Hand	83.76.12↔	Sonstige Sehnentransposition, Oberarm und Ellenbogen
82.54↔	Reinsertion eines Muskels der Hand	83.76.13↔	Sonstige Sehnentransposition, Unterarm
82.55↔	Sonstige Längenänderung an Muskel oder Sehne der Hand	83.76.14↔	Sonstige Sehnentransposition, Brustwand und Rücken
82.56↔	Sonstiger Transfer oder Transplantation einer Sehne der Hand	83.76.15↔	Sonstige Sehnentransposition, Leisten- und Genitalregion und Gesäss
82.57.00↔	Sonstige Transposition einer Sehne der Hand, n.n.bez.	83.76.16↔	Sonstige Sehnentransposition, Untere Extremität
82.57.10↔	Sonstige Transposition einer Sehne der Hand, Transposition einer Beugesehne der Hand	83.76.19↔	Sonstige Sehnentransposition, Andere Lokalisation
82.57.99↔	Sonstige Transposition einer Sehne der Hand, sonstige	83.76.99↔	Sonstige Sehnentransposition, sonstige
82.58↔	Sonstiger Transfer oder Transplantation eines Handmuskels	83.79↔	Sonstige Muskeltransposition
82.59↔	Sonstige Transposition eines Handmuskels	83.81.10↔	Sehnentransplantation, Kopf und Hals
82.61↔	Pollizisation mit Übertragung von Nerven und Blutversorgung	83.81.11↔	Sehnentransplantation, Schulter und Axilla
82.69↔	Sonstige Rekonstruktion des Daumens	83.81.12↔	Sehnentransplantation, Oberarm und Ellenbogen
82.71↔	Rekonstruktion eines Ringbandes	83.81.13↔	Sehnentransplantation, Unterarm
82.72.00↔	Plastische Operation an der Hand mit Muskel- oder Faszien-Transplantat, n.n.bez.	83.81.14↔	Sehnentransplantation, Brustwand, Bauch und Rücken
82.72.10↔	Plastische Operation mit Muskel- oder Faszien-Transplantat an einem Finger	83.81.15↔	Sehnentransplantation, Leisten- und Genitalregion und Gesäss
82.72.11↔	Plastische Operation mit Muskel- oder Faszien-Transplantat an sonstigen Teilen der Hand	83.81.16↔	Sehnentransplantation, Untere Extremität
82.72.99↔	Plastische Operation an der Hand mit Muskel- oder Faszien-Transplantat, sonstiges	83.81.19↔	Sehnentransplantation, Andere Lokalisation
82.79↔	Plastische Operation an der Hand mit anderem Transplantat oder Implantat	83.81.99↔	Sehnentransplantation, sonstige
82.81↔	Transfer eines Fingers, ausgenommen Daumen	83.82.10↔	Faszientransplantation, Kopf und Hals
82.82↔	Plastische Rekonstruktion einer Spalthand	83.82.11↔	Faszientransplantation, Schulter und Axilla
82.83↔	Plastische Rekonstruktion bei Makrodaktylie	83.82.12↔	Faszientransplantation, Oberarm und Ellenbogen
82.85↔	Sonstige Tenodese an der Hand	83.82.13↔	Faszientransplantation, Unterarm
82.86.00↔	Sonstige Tenoplastik an der Hand, n.n.bez.	83.82.14↔	Faszientransplantation, Brustwand, Bauch und Rücken
82.86.10↔	Tenoplastik von Beugesehnen der Hand	83.82.15↔	Faszientransplantation, Leisten- und Genitalregion und Gesäss
82.86.11↔	Schaffung eines Transplantlagers für Sehnen an der Hand	83.82.16↔	Faszientransplantation, Untere Extremität
82.86.12↔	Revision ohne Ersatz eines Sehnenimplantats an der Hand	83.82.19↔	Faszientransplantation, Andere Lokalisation
82.86.13↔	Wechsel eines Sehnenimplantats an der Hand	83.82.20↔	Transplantation eines lokalen Muskel- oder Faszienlappens, Kopf und Hals
82.86.99↔	Sonstige Tenoplastik an der Hand, sonstige	83.82.21↔	Transplantation eines lokalen Muskel- oder Faszienlappens, Schulter und Axilla
82.89.10↔	Sehnenscheidenplastik an der Hand	83.82.22↔	Transplantation eines lokalen Muskel- oder Faszienlappens, Oberarm und Ellenbogen
82.89.11↔	Knöcherne Refixation von Bänder der Handwurzel und Mittelhand	83.82.23↔	Transplantation eines lokalen Muskel- oder Faszienlappens, Unterarm
82.89.12↔	Knöcherne Refixation von sonstigen Bänder der Hand	83.82.24↔	Transplantation eines lokalen Muskel- oder Faszienlappens, Brustwand, Bauch und Rücken
82.89.13↔	Gelenkübergreifende Weichteildistraktion bei kongenitalen Anomalien der Hand	83.82.25↔	Transplantation eines lokalen Muskel- oder Faszienlappens, Leisten- und Genitalregion und Gesäss
82.89.14↔	Radialisation bei kongenitalen Anomalien der Hand	83.82.26↔	Transplantation eines lokalen Muskel- oder Faszienlappens, Untere Extremität
82.89.15↔	Resektion von Schnürringen mit plastischer Rekonstruktion bei kongenitalen Anomalien der Hand	83.82.29↔	Transplantation eines lokalen Muskel- oder Faszienlappens, Andere Lokalisation
82.89.16↔	Transfer einer Zehe als Fingerersatz	83.82.30↔	Transplantation eines osteomyokutanen oder osteofasziokutanen Lappens, Kopf und Hals
83.43.10↔	Entnahme eines myokutanen Lappens zur Transplantation	83.82.31↔	Transplantation eines osteomyokutanen oder osteofasziokutanen Lappens, Schulter und Axilla
83.43.11↔	Entnahme eines osteomyokutanen oder osteofasziokutanen Lappens zur Transplantation	83.82.32↔	Transplantation eines osteomyokutanen oder osteofasziokutanen Lappens, Oberarm und Ellenbogen
83.43.12↔	Entnahme eines sonstigen Lappentransplantates mit mikrovaskulärer Anastomosierung aus Muskel oder Faszie	83.82.33↔	Transplantation eines osteomyokutanen oder osteofasziokutanen Lappens, Unterarm
83.43.99↔	Exzision von Muskel oder Faszie zur Transplantation, sonstige	83.82.34↔	Transplantation eines osteomyokutanen oder osteofasziokutanen Lappens, Brustwand, Bauch und Rücken
83.71.10↔	Sehnenvorverlagerung, Kopf und Hals	83.82.35↔	Transplantation eines osteomyokutanen oder osteofasziokutanen Lappens, Leisten- und Genitalregion und Gesäss
83.71.11↔	Sehnenvorverlagerung, Schulter und Axilla	83.82.36↔	Transplantation eines osteomyokutanen oder osteofasziokutanen Lappens, Untere Extremität
83.71.12↔	Sehnenvorverlagerung, Oberarm und Ellenbogen	83.82.39↔	Transplantation eines osteomyokutanen oder osteofasziokutanen Lappens, Andere Lokalisation
83.71.13↔	Sehnenvorverlagerung, Unterarm	83.82.40↔	Transplantation eines sonstigen Lappentransplantates mit mikrovaskulärer Anastomosierung aus Muskel oder Faszie, Kopf und Hals
83.71.14↔	Sehnenvorverlagerung, Brustwand, Bauch und Rücken	83.82.41↔	Transplantation eines sonstigen Lappentransplantates mit mikrovaskulärer Anastomosierung aus Muskel oder Faszie, Schulter und Axilla
83.71.15↔	Sehnenvorverlagerung, Leisten- und Genitalregion und Gesäss		
83.71.16↔	Sehnenvorverlagerung, Untere Extremität		
83.71.19↔	Sehnenvorverlagerung, Andere Lokalisation		
83.71.99↔	Sehnenvorverlagerung, sonstige		
83.75.10↔	Sehnentransfer oder -transplantation, Kopf und Hals		
83.75.11↔	Sehnentransfer oder -transplantation, Schulter und Axilla		
83.75.12↔	Sehnentransfer oder -transplantation, Oberarm und Ellenbogen		
83.75.13↔	Sehnentransfer oder -transplantation, Unterarm		
83.75.14↔	Sehnentransfer oder -transplantation, Brustwand, Bauch und Rücken		

83.82.42↔	Transplantation eines sonstigen Lappentransplantates mit mikrovaskulärer Anastomosierung aus Muskel oder Faszie, Oberarm und Ellenbogen	86.63.18↔	Kleinfächiges Vollhauttransplantat an Oberschenkel und Unterschenkel
83.82.43↔	Transplantation eines sonstigen Lappentransplantates mit mikrovaskulärer Anastomosierung aus Muskel oder Faszie, Unterarm	86.63.19↔	Kleinfächiges Vollhauttransplantat an andere Lokalisation
83.82.44↔	Transplantation eines sonstigen Lappentransplantates mit mikrovaskulärer Anastomosierung aus Muskel oder Faszie, Brustwand, Bauch und Rücken	86.63.1a↔	Kleinfächiges Vollhauttransplantat am Fuss
83.82.45↔	Transplantation eines sonstigen Lappentransplantates mit mikrovaskulärer Anastomosierung aus Muskel oder Faszie, Leisten- und Genitalregion und Gesäss	86.63.20↔	Grossflächiges Vollhauttransplantat an den Kopf (ausser Lippe und Mund)
83.82.46↔	Transplantation eines sonstigen Lappentransplantates mit mikrovaskulärer Anastomosierung aus Muskel oder Faszie, Untere Extremität	86.63.21↔	Grossflächiges Vollhauttransplantat an den Hals
83.82.47↔	Transplantation eines sonstigen Lappentransplantates mit mikrovaskulärer Anastomosierung aus Muskel oder Faszie, Andere Lokalisation	86.63.22↔	Grossflächiges Vollhauttransplantat an Schulter und Oberarm
83.82.99↔	Muskel- oder Faszientransplantation, sonstige	86.63.23↔	Grossflächiges Vollhauttransplantat an den Unterarm
83.92↔	Einsetzen oder Ersetzen eines Skelettmuskelstimulators	86.63.25↔	Grossflächiges Vollhauttransplantat an Brustwand, Bauch und Rücken
86.4x.10↔	Radikale Exzision einer Hautläsion am Kopf mit histographischer Kontrolle	86.63.26↔	Grossflächiges Vollhauttransplantat an die Leisten- und Genitalregion
86.4x.11↔	Radikale Exzision einer Hautläsion des Halses mit histographischer Kontrolle	86.63.27↔	Grossflächiges Vollhauttransplantat an das Gesäss
86.4x.13↔	Radikale Exzision einer Hautläsion an Unterarm und Hand mit histographischer Kontrolle	86.63.28↔	Grossflächiges Vollhauttransplantat an Oberschenkel und Unterschenkel
86.4x.17↔	Radikale Exzision einer Hautläsion an Leisten- und Genitalregion und Gesäss mit histographischer Kontrolle	86.63.29↔	Grossflächiges Vollhauttransplantat, andere Lokalisation
86.4x.18↔	Radikale Exzision einer Hautläsion der unteren Extremität mit histographischer Kontrolle	86.63.2a↔	Grossflächiges Vollhauttransplantat an den Fuss
86.4x.19↔	Radikale Exzision einer Hautläsion anderer Lokalisation mit histographischer Kontrolle	86.63.99↔	Vollhauttransplantat an andere Lokalisationen, sonstige
86.4x.20↔	Radikale Exzision einer Hautläsion am Kopf mit Transplantation oder Transposition von Haut	86.71↔	Herauspräparieren und Vorbereiten von gestielten oder freien Lappen
86.4x.21↔	Radikale Exzision einer Hautläsion des Halses mit Transplantation oder Transposition von Haut	86.72↔	Verschiebung eines gestielten Lappens
86.4x.22↔	Radikale Exzision einer Hautläsion an Schulter und Axilla mit Transplantation oder Transposition von Haut	86.73.00↔	Anbringen von gestieltem oder freiem Lappen an die Hand, n.n.bez.
86.4x.23↔	Radikale Exzision einer Hautläsion an Oberarm und Ellenbogen mit Transplantation oder Transposition von Haut	86.73.11↔	Kleinfächige Verschiebe-Rotationsplastik an die Hand
86.4x.24↔	Radikale Exzision einer Hautläsion des Unterarmes mit Transplantation oder Transposition von Haut	86.73.12↔	Kleinfächige Transpositionsplastik an die Hand
86.4x.25↔	Radikale Exzision einer Hautläsion der Hand mit Transplantation oder Transposition von Haut	86.73.13↔	Kleinfächige Insellappenplastik an die Hand
86.4x.26↔	Radikale Exzision einer Hautläsion an Brustwand und Rücken mit Transplantation oder Transposition von Haut	86.73.20↔	Grossflächige Dehnungsplastik an der Hand
86.4x.27↔	Radikale Exzision einer Hautläsion an die Bauchregion mit Transplantation oder Transposition von Haut	86.73.21↔	Grossflächige Verschiebe-Rotationsplastik an der Hand
86.4x.28↔	Radikale Exzision einer Hautläsion der Leisten- und Genitalregion mit Transplantation oder Transposition von Haut	86.73.22↔	Grossflächige Transpositionsplastik an der Hand
86.4x.29↔	Radikale Exzision einer Hautläsion anderer Lokalisation mit Transplantation oder Transposition von Haut	86.73.23↔	Grossflächige Insellappenplastik an der Hand
86.4x.2a↔	Radikale Exzision einer Hautläsion am Gesäss mit Transplantation oder Transposition von Haut	86.73.24↔	Grossflächige Z-Plastik an der Hand
86.4x.2b↔	Radikale Exzision einer Hautläsion der unteren Extremität mit Transplantation oder Transposition von Haut	86.73.29↔	Sonstige lokale Lappenplastik an die Hand
86.61.10↔	Kleinfächiges Vollhauttransplantat an die Hand	86.73.30↔	Anbringen von freiem Lappen mit mikrovaskulärer Anastomosierung an die Hand
86.61.20↔	Grossflächiges Vollhauttransplantat an die Hand	86.73.40↔	Anbringen von gestieltem regionalem oder gestieltem Fernlappen an die Hand
86.61.99↔	Vollhauttransplantat an die Hand, sonstige	86.73.80↔	Kombinierte plastische Eingriffe an Haut und Unterhaut der Hand
86.62.10↔	Kleinfächiges Spalthauttransplantat an die Hand	86.73.99↔	Anbringen von gestielten oder freien Lappen an die Hand, sonstige
86.62.20↔	Grossflächiges Spalthauttransplantat an die Hand	86.74.20↔	Kleinfächige Verschiebe-Rotationsplastik am Kopf (außer Lippe und Mund)
86.62.99↔	Sonstiges Hauttransplantat an die Hand, sonstiges	86.74.21↔	Kleinfächige Verschiebe-Rotationsplastik am Hals
86.63.10↔	Kleinfächiges Vollhauttransplantat an den Kopf (außer Lippe und Mund)	86.74.22↔	Kleinfächige Verschiebe-Rotationsplastik an Schulter und Oberarm
86.63.11↔	Kleinfächiges Vollhauttransplantat an den Hals	86.74.23↔	Kleinfächige Verschiebe-Rotationsplastik am Unterarm
86.63.12↔	Kleinfächiges Vollhauttransplantat an Schulter und Oberarm	86.74.25↔	Kleinfächige Verschiebe-Rotationsplastik an Brustwand und Rücken
86.63.13↔	Kleinfächiges Vollhauttransplantat an den Unterarm	86.74.26↔	Kleinfächige Verschiebe-Rotationsplastik an der Bauchregion
86.63.15↔	Kleinfächiges Vollhauttransplantat an Brustwand, Bauch und Rücken	86.74.27↔	Kleinfächige Verschiebe-Rotationsplastik an der Leisten- und Genitalregion
86.63.16↔	Kleinfächiges Vollhauttransplantat an die Leisten- und Genitalregion	86.74.28↔	Kleinfächige Verschiebe-Rotationsplastik am Gesäss
86.63.17↔	Kleinfächiges Vollhauttransplantat an das Gesäss	86.74.29↔	Kleinfächige Verschiebe-Rotationsplastik, an andere Lokalisationen
		86.74.2a↔	Kleinfächige Verschiebe-Rotationsplastik an Oberschenkel und Unterschenkel
		86.74.2b↔	Kleinfächige Verschiebe-Rotationsplastik am Fuss
		86.74.30↔	Kleinfächige Transpositionsplastik am Kopf (außer Lippe und Mund)
		86.74.31↔	Kleinfächige Transpositionsplastik am Hals
		86.74.32↔	Kleinfächige Transpositionsplastik an Schulter und Oberarm
		86.74.33↔	Kleinfächige Transpositionsplastik am Unterarm
		86.74.34↔	Kleinfächige Transpositionsplastik an Brustwand und Rücken
		86.74.35↔	Kleinfächige Transpositionsplastik an der Bauchregion
		86.74.36↔	Kleinfächige Transpositionsplastik an der Leisten- und Genitalregion
		86.74.37↔	Kleinfächige Transpositionsplastik am Gesäss
		86.74.38↔	Kleinfächige Transpositionsplastik an Oberschenkel und Unterschenkel
		86.74.39↔	Kleinfächige Transpositionsplastik, an andere Lokalisationen
		86.74.3a↔	Kleinfächige Transpositionsplastik am Fuss

86.74.40↔	Kleinflächige Insellappenplastik am Kopf (außer Lippe und Mund)	86.76.36↔	Grossflächige Transpositionsplastik an der Leisten- und Genitalregion
86.74.41↔	Kleinflächige Insellappenplastik am Hals	86.76.37↔	Grossflächige Transpositionsplastik am Gesäss
86.74.42↔	Kleinflächige Insellappenplastik an Schulter und Oberarm	86.76.38↔	Grossflächige Transpositionsplastik an Oberschenkel und Unterschenkel
86.74.43↔	Kleinflächige Insellappenplastik am Unterarm	86.76.39↔	Grossflächige Transpositionsplastik, andere Lokalisation
86.74.44↔	Kleinflächige Insellappenplastik an Brustwand und Rücken	86.76.3a↔	Grossflächige Transpositionsplastik am Fuss
86.74.45↔	Kleinflächige Insellappenplastik an der Bauchregion	86.76.40↔	Grossflächige Insellappenplastik am Kopf (ausser Lippe und Mund)
86.74.46↔	Kleinflächige Insellappenplastik an der Leisten- und Genitalregion	86.76.41↔	Grossflächige Insellappenplastik am Hals
86.74.47↔	Kleinflächige Insellappenplastik am Gesäss	86.76.42↔	Grossflächige Insellappenplastik an Schulter und Oberarm
86.74.48↔	Kleinflächige Insellappenplastik an Oberschenkel und Unterschenkel	86.76.43↔	Grossflächige Insellappenplastik am Unterarm
86.74.49↔	Kleinflächige Insellappenplastik, an andere Lokalisationen	86.76.44↔	Grossflächige Insellappenplastik an Brustwand und Rücken
86.74.4a↔	Kleinflächige Insellappenplastik am Fuss	86.76.45↔	Grossflächige Insellappenplastik an der Bauchregion
86.74.99↔	Anbringen von gestieltem oder freiem Lappen an andere Lokalisationen, sonstige	86.76.46↔	Grossflächige Insellappenplastik an der Leisten- und Genitalregion
86.75.10↔	Revision von gestieltem oder freiem Lappen oder freiem Hauttransplantat des Kopfes	86.76.47↔	Grossflächige Insellappenplastik am Gesäss
86.75.11↔	Revision von gestieltem oder freiem Lappen oder freiem Hauttransplantat des Halses	86.76.48↔	Grossflächige Insellappenplastik an Oberschenkel und Unterschenkel
86.75.12↔	Revision von gestieltem oder freiem Lappen oder freiem Hauttransplantat von Schulter und Oberarm	86.76.49↔	Grossflächige Insellappenplastik, andere Lokalisation
86.75.13↔	Revision von gestieltem oder freiem Lappen oder freiem Hauttransplantat des Unterarmes	86.76.4a↔	Grossflächige Insellappenplastik am Fuss
86.75.14↔	Revision von gestieltem oder freiem Lappen oder freiem Hauttransplantat der Hand	86.76.99↔	Anbringen von gestieltem oder freiem Lappen an anderen Lokalisationen, grossflächig, sonstige
86.75.15↔	Revision von gestieltem oder freiem Lappen oder freiem Hauttransplantat der Brustwand und Rücken	86.77.10↔	Sonstige lokale Lappenplastik am Kopf (außer Lippe und Mund)
86.75.16↔	Revision von gestieltem oder freiem Lappen oder freiem Hauttransplantat der Bauchregion	86.77.11↔	Sonstige lokale Lappenplastik am Hals
86.75.17↔	Revision von gestieltem oder freiem Lappen oder freiem Hauttransplantat der unteren Extremität	86.77.12↔	Sonstige lokale Lappenplastik an Schulter und Oberarm
86.75.19↔	Revision von gestieltem oder freiem Lappen oder freiem Hauttransplantat anderer Lokalisation	86.77.13↔	Sonstige lokale Lappenplastik am Unterarm
86.75.99↔	Revision von gestieltem oder freiem Lappen, sonstige	86.77.14↔	Sonstige lokale Lappenplastik an Brustwand und Rücken
86.76.10↔	Grossflächige Dehnungsplastik am Kopf (ausser Lippe und Mund)	86.77.15↔	Sonstige lokale Lappenplastik an der Bauchregion
86.76.11↔	Grossflächige Dehnungsplastik am Hals	86.77.16↔	Sonstige lokale Lappenplastik an der Leisten- und Genitalregion
86.76.12↔	Grossflächige Dehnungsplastik an Schulter und Oberarm	86.77.17↔	Sonstige lokale Lappenplastik am Gesäss
86.76.13↔	Grossflächige Dehnungsplastik am Unterarm	86.77.18↔	Sonstige lokale Lappenplastik an Oberschenkel und Unterschenkel
86.76.14↔	Grossflächige Dehnungsplastik an Brustwand und Rücken	86.77.19↔	Sonstige lokale Lappenplastik, an andere Lokalisationen
86.76.15↔	Grossflächige Dehnungsplastik an der Bauchregion	86.77.1a↔	Sonstige lokale Lappenplastik am Fuss
86.76.16↔	Grossflächige Dehnungsplastik an der Leisten- und Genitalregion	86.78.10↔	Anbringen von freiem Lappen mit mikrovasculärer Anastomosierung am Kopf (außer Lippe und Mund)
86.76.17↔	Grossflächige Dehnungsplastik am Gesäss	86.78.11↔	Anbringen von freiem Lappen mit mikrovasculärer Anastomosierung am Hals
86.76.19↔	Grossflächige Dehnungsplastik, andere Lokalisation	86.78.12↔	Anbringen von freiem Lappen mit mikrovasculärer Anastomosierung an Schulter und Oberarm
86.76.1a↔	Grossflächige Dehnungsplastik an Oberschenkel und Unterschenkel	86.78.13↔	Anbringen von freiem Lappen mit mikrovasculärer Anastomosierung am Unterarm
86.76.1b↔	Grossflächige Dehnungsplastik am Fuss	86.78.14↔	Anbringen von freiem Lappen mit mikrovasculärer Anastomosierung an Brustwand und Rücken
86.76.20↔	Grossflächige Verschiebe-Rotationsplastik am Kopf (ausser Lippe und Mund)	86.78.15↔	Anbringen von freiem Lappen mit mikrovasculärer Anastomosierung an Bauchregion
86.76.21↔	Grossflächige Verschiebe-Rotationsplastik am Hals	86.78.16↔	Anbringen von freiem Lappen mit mikrovasculärer Anastomosierung an der Leisten- und Genitalregion
86.76.22↔	Grossflächige Verschiebe-Rotationsplastik an Schulter und Oberarm	86.78.17↔	Anbringen von freiem Lappen mit mikrovasculärer Anastomosierung am Gesäss
86.76.23↔	Grossflächige Verschiebe-Rotationsplastik am Unterarm	86.78.18↔	Anbringen von freiem Lappen mit mikrovasculärer Anastomosierung an der unteren Extremität
86.76.24↔	Grossflächige Verschiebe-Rotationsplastik an Brustwand und Rücken	86.78.19↔	Anbringen von freiem Lappen mit mikrovasculärer Anastomosierung an andere Lokalisation
86.76.25↔	Grossflächige Verschiebe-Rotationsplastik an der Bauchregion	86.78.20↔	Anbringen von gestieltem regionalem Lappen oder gestieltem Fernlappen am Kopf (außer Lippe und Mund)
86.76.26↔	Grossflächige Verschiebe-Rotationsplastik an der Leisten- und Genitalregion	86.78.21↔	Anbringen von gestieltem regionalem Lappen oder gestieltem Fernlappen am Hals
86.76.27↔	Grossflächige Verschiebe-Rotationsplastik am Gesäss	86.78.22↔	Anbringen von gestieltem regionalem Lappen oder gestieltem Fernlappen an Schulter und Oberarm
86.76.28↔	Grossflächige Verschiebe-Rotationsplastik an Oberschenkel und Unterschenkel	86.78.23↔	Anbringen von gestieltem regionalem Lappen oder gestieltem Fernlappen am Unterarm
86.76.29↔	Grossflächige Verschiebe-Rotationsplastik, andere Lokalisation	86.78.24↔	Anbringen von gestieltem regionalem Lappen oder gestieltem Fernlappen an Brustwand und Rücken
86.76.2a↔	Grossflächige Verschiebe-Rotationsplastik am Fuss	86.78.25↔	Anbringen von gestieltem regionalem Lappen oder gestieltem Fernlappen an die Bauchregion
86.76.30↔	Grossflächige Transpositionsplastik am Kopf (ausser Lippe und Mund)	86.78.26↔	Anbringen von gestieltem regionalem Lappen oder gestieltem Fernlappen an der Leisten- und Genitalregion
86.76.31↔	Grossflächige Transpositionsplastik am Hals	86.78.27↔	Anbringen von gestieltem regionalem Lappen oder gestieltem Fernlappen am Gesäss
86.76.32↔	Grossflächige Transpositionsplastik an Schulter und Oberarm		
86.76.33↔	Grossflächige Transpositionsplastik am Unterarm		
86.76.34↔	Grossflächige Transpositionsplastik an Brustwand und Rücken		
86.76.35↔	Grossflächige Transpositionsplastik an der Bauchregion		

86.78.28↔	Anbringen von gestieltem regionalem Lappen oder gestieltem Fernlappen an der unteren Extremität	92.27.39↔	Implantation oder Einsetzen radioaktiver Elemente (Brachytherapie mit umschlossenen Radionukliden), sonstiges Gefäss
86.78.29↔	Anbringen von gestieltem regionalem Lappen oder gestieltem Fernlappen an andere Lokalisation	92.27.40↔	Implantation oder Einsetzen radioaktiver Elemente (Brachytherapie mit umschlossenen Radionukliden), intraoperativ
86.78.40↔	Anbringen von sonstigem gestielten oder freien Lappen am Kopf (außer Lippe und Mund)	92.27.70↔	Radioaktive Moulagen, n.n.bez.
86.78.41↔	Anbringen von sonstigem gestielten oder freien Lappen am Hals	92.27.71↔	Radioaktive Moulagen, Konstruktion und Applikation von oberflächlichen radioaktiven Moulagen
86.78.42↔	Anbringen von sonstigem gestielten oder freien Lappen an Schulter und Oberarm	92.27.72↔	Radioaktive Moulagen, Konstruktion und Applikation von nicht auf der Körperoberfläche verwendeten Applikatoren
86.78.43↔	Anbringen von sonstigem gestielten oder freien Lappen am Unterarm	92.27.73↔	Radioaktive Moulagen, Konstruktion und Applikation von Augenapplikatoren
86.78.44↔	Anbringen von sonstigem gestielten oder freien Lappen an Brustwand und Rücken	92.27.79↔	Radioaktive Moulagen, sonstige
86.78.45↔	Anbringen von sonstigem gestielten oder freien Lappen an die Bauchregion	92.28.00↔	Injektion, Instillation oder orale Gabe von Radioisotopen, n.n.bez.
86.78.46↔	Anbringen von sonstigem gestielten oder freien Lappen an der Leisten- und Genitalregion	92.28.01↔	Instillation von offenen Radionukliden in Gelenke
86.78.47↔	Anbringen von sonstigem gestielten oder freien Lappen am Gesäss	92.28.02↔	Radiojodtherapie bis 1,2 GBq I-131, ohne Gabe von rekombinatem Thyreotropin (rh-TSH)
86.78.48↔	Anbringen von sonstigem gestielten oder freien Lappen an der unteren Extremität	92.28.03↔	Radiojodtherapie bis 1,2 GBq I-131, mit Gabe von rekombinatem Thyreotropin (rh-TSH)
86.78.49↔	Anbringen von sonstigem gestielten oder freien Lappen an andere Lokalisation	92.28.04↔	Radiojodtherapie über 1,2 bis unter 5 GBq I-131, ohne Gabe von rekombinatem Thyreotropin (rh-TSH)
86.83.11↔	Gewebereduktionsplastik an Kopf und Hals	92.28.05↔	Radiojodtherapie über 1,2 bis unter 5 GBq I-131, mit Gabe von rekombinatem Thyreotropin (rh-TSH)
86.83.12↔	Gewebereduktionsplastik an Schulter und Oberarm	92.28.06↔	Radiojodtherapie mit 5 und mehr GBq I-131, ohne Gabe von rekombinatem Thyreotropin (rh-TSH)
86.83.13↔	Gewebereduktionsplastik an Unterarm	92.28.07↔	Radiojodtherapie mit 5 und mehr GBq I-131, mit Gabe von rekombinatem Thyreotropin (rh-TSH)
86.83.14↔	Gewebereduktionsplastik an Hand	92.28.11↔	Therapie mit offenen Radionukliden bei Knochenmetastasen
86.83.1a↔	Gewebereduktionsplastik am Bauch	92.28.13↔	Radiorezeptortherapie mit DOTA-konjugierten Somatostatin-Analoga
86.83.1b↔	Gewebereduktionsplastik an Rücken oder Flanke	92.28.20↔	Radioimmuntherapie mit 90Y-Ibritumomab-Tiuxetan, parenteral
86.83.1c↔	Gewebereduktionsplastik gleichzeitig Bauch, Flanke sowie Rücken	92.28.21↔	Gabe von Jod-131-MIBG (Metajodbenzylguanidin) parenteral
86.83.1d↔	Gewebereduktionsplastik an der Leisten- und Genitalregion	92.28.22↔	Radioimmuntherapie mit Iod 131 [I-131] tositumomab, parenteral
86.83.1e↔	Gewebereduktionsplastik am Gesäss	92.28.23↔	Radioimmuntherapie mit sonstigen Antikörpern, parenteral
86.83.1f↔	Gewebereduktionsplastik an Oberschenkel	92.28.31↔	Selektive intravaskuläre Radiochemoembolisation mit I-131-Lipiodol
86.83.1g↔	Gewebereduktionsplastik an Unterschenkel und Fuss	92.28.32↔	Selektive intravaskuläre Radionuklidtherapie (SIRT) durch Embolisation von Yttrium-90-markierten Mikrosphären
86.93.10↔	Einsetzen eines Gewebeexpanders am Kopf	92.28.33↔	Endovaskuläre Brachytherapie mit Rhenium-188
86.93.11↔	Einsetzen eines Gewebeexpanders am Hals	92.28.99↔	Injektion, Instillation oder orale Gabe von Radioisotopen, sonstige
86.93.12↔	Einsetzen eines Gewebeexpanders an Schulter und Oberarm	92.29.11↔	Interstitielle Brachytherapie mit Implantation von entfernbar Strahlern in einer Ebene, niedrige Dosisleistung
86.93.13↔	Einsetzen eines Gewebeexpanders am Unterarm	92.29.12↔	Interstitielle Brachytherapie mit Implantation von entfernbar Strahlern in einer Ebene, gepulste Dosisleistung (Pulsed dose rate)
86.93.14↔	Einsetzen eines Gewebeexpanders an der Hand	92.29.13↔	Interstitielle Brachytherapie mit Implantation von entfernbar Strahlern in einer Ebene, hohe Dosisleistung
86.93.15↔	Einsetzen eines Gewebeexpanders an Brustwand und Rücken	92.29.19↔	Interstitielle Brachytherapie mit Implantation von entfernbar Strahlern in einer Ebene, sonstige
86.93.16↔	Einsetzen eines Gewebeexpanders an der Bauchregion	92.29.21↔	Interstitielle Brachytherapie mit Volumenimplantation von entfernbar Strahlern in mehreren Ebenen, niedrige Dosisleistung
86.93.18↔	Einsetzen eines Gewebeexpanders an der unteren Extremität	92.29.22↔	Interstitielle Brachytherapie mit Volumenimplantation von entfernbar Strahlern in mehreren Ebenen, gepulste Dosisleistung (Pulsed dose rate)
86.93.99↔	Einsetzen eines Gewebeexpanders, sonstige	92.29.23↔	Interstitielle Brachytherapie mit Volumenimplantation von entfernbar Strahlern in mehreren Ebenen, hohe Dosisleistung
92.27.00↔	Implantation oder Einsetzen radioaktiver Elemente (Brachytherapie mit umschlossenen Radionukliden), Körperoberfläche, sonstiger oder n.n.bez. Applikationsort	92.29.24↔	Brachytherapie mit Implantation von entfernbar Strahlern in mehreren Ebenen, hohe Dosisleistung, intraoperativ
92.27.10↔	Implantation oder Einsetzen radioaktiver Elemente (Brachytherapie mit umschlossenen Radionukliden), weibliche Geschlechtsorgane, n.n.bez.	92.29.29↔	Interstitielle Brachytherapie mit Volumenimplantation von entfernbar Strahlern in mehreren Ebenen, sonstige
92.27.11↔	Implantation oder Einsetzen radioaktiver Elemente (Brachytherapie mit umschlossenen Radionukliden), intrauterin	92.29.31↔	Interstitielle Brachytherapie mit Implantation von permanenten Strahlern, bis 10 Quellen
92.27.12↔	Implantation oder Einsetzen radioaktiver Elemente (Brachytherapie mit umschlossenen Radionukliden), intravaginal	92.29.32↔	Interstitielle Brachytherapie mit Implantation von permanenten Strahlern, von 11 bis 15 Quellen
92.27.13↔	Implantation oder Einsetzen radioaktiver Elemente (Brachytherapie mit umschlossenen Radionukliden), intrauterin und intravaginal kombiniert	92.29.33↔	Interstitielle Brachytherapie mit Implantation von permanenten Strahlern, von 16 bis 20 Quellen
92.27.21↔	Implantation oder Einsetzen radioaktiver Elemente (Brachytherapie mit umschlossenen Radionukliden), Körperoberfläche	92.29.34↔	Interstitielle Brachytherapie mit Implantation von permanenten Strahlern, von 21 bis 25 Quellen
92.27.22↔	Implantation oder Einsetzen radioaktiver Elemente (Brachytherapie mit umschlossenen Radionukliden), intrakavitär		
92.27.23↔	Implantation oder Einsetzen radioaktiver Elemente (Brachytherapie mit umschlossenen Radionukliden), intraluminal		
92.27.30↔	Implantation oder Einsetzen radioaktiver Elemente (Brachytherapie mit umschlossenen Radionukliden), Gefäss n.n.bez.		
92.27.31↔	Implantation oder Einsetzen radioaktiver Elemente (Brachytherapie mit umschlossenen Radionukliden), Koronargefäss		

92.29.35↔	Interstitielle Brachytherapie mit Implantation von permanenten Strahlern, von 26 bis 30 Quellen	92.29.3a↔	Interstitielle Brachytherapie mit Implantation von permanenten Strahlern, von 51 bis 55 Quellen
92.29.36↔	Interstitielle Brachytherapie mit Implantation von permanenten Strahlern, von 31 bis 35 Quellen	92.29.3b↔	Interstitielle Brachytherapie mit Implantation von permanenten Strahlern, von 56 bis 60 Quellen
92.29.37↔	Interstitielle Brachytherapie mit Implantation von permanenten Strahlern, von 36 bis 40 Quellen	92.29.3c↔	Interstitielle Brachytherapie mit Implantation von permanenten Strahlern, von 61 bis 65 Quellen
92.29.38↔	Interstitielle Brachytherapie mit Implantation von permanenten Strahlern, von 41 bis 45 Quellen	92.29.3d↔	Interstitielle Brachytherapie mit Implantation von permanenten Strahlern, von 66 bis 70 Quellen
92.29.39↔	Interstitielle Brachytherapie mit Implantation von permanenten Strahlern, von 46 bis 50 Quellen	92.29.3e↔	Interstitielle Brachytherapie mit Implantation von permanenten Strahlern, von 71 und mehr Quellen

Prozedur B39-10

92.20↔	Infusion von flüssigem Radioisotop	92.25.13↔	Teleradiotherapie mit Elektronen, Linearbeschleuniger, mit bildgestützter Einstellung, mehr als 2 Bestrahlungsfelder
92.21.00↔	Oberflächenstrahlentherapie, n.n.bez.	92.25.14↔	Teleradiotherapie mit Elektronen, Linearbeschleuniger, mit bildgestützter Einstellung, 3D-geplante Bestrahlung
92.21.01↔	Oberflächenstrahlentherapie, bis zu 2 Bestrahlungsfelder	92.25.15↔	Teleradiotherapie mit Elektronen, Linearbeschleuniger, mit bildgestützter Einstellung, intensitätsmodulierte Radiotherapie
92.21.02↔	Oberflächenstrahlentherapie, mehr als 2 Bestrahlungsfelder	92.25.21↔	Teleradiotherapie mit Elektronen, Linearbeschleuniger, ohne bildgestützte Einstellung, bis zu 2 Bestrahlungsfelder
92.22.00↔	Orthovoltstrahlentherapie, n.n.bez.	92.25.22↔	Teleradiotherapie mit Elektronen, Linearbeschleuniger, ohne bildgestützte Einstellung, mehr als 2 Bestrahlungsfelder
92.22.01↔	Orthovoltstrahlentherapie, bis zu 2 Bestrahlungsfelder	92.25.23↔	Teleradiotherapie mit Elektronen, Linearbeschleuniger, ohne bildgestützte Einstellung, 3D-geplante Bestrahlung
92.22.02↔	Orthovoltstrahlentherapie, mehr als 2 Bestrahlungsfelder	92.25.24↔	Teleradiotherapie mit Elektronen, Linearbeschleuniger, ohne bildgestützte Einstellung, intensitätsmodulierte Radiotherapie
92.22.11↔	Intraoperative Röntgenstrahlentherapie, bis 300 kV	92.26.00↔	Teleradiotherapie mit anderen Partikelstrahlen, n.n.bez.
92.22.12↔	Intraoperative Röntgenstrahlentherapie, 300 kV - < 1 MV	92.26.99↔	Teleradiotherapie mit anderen Partikelstrahlen, sonstige
92.22.19↔	Intraoperative Röntgenstrahlentherapie, sonstige	92.27.00↔	Implantation oder Einsetzen radioaktiver Elemente (Brachytherapie mit umschlossenen Radionukliden), Körperoberfläche, sonstiger oder n.n.bez. Applikationsort
92.23.00↔	Hochvoltstrahlentherapie, n.n.bez.	92.27.10↔	Implantation oder Einsetzen radioaktiver Elemente (Brachytherapie mit umschlossenen Radionukliden), weibliche Geschlechtsorgane, n.n.bez.
92.23.01↔	Telekobaltgerät bis zu 2 Bestrahlungsfelder	92.27.11↔	Implantation oder Einsetzen radioaktiver Elemente (Brachytherapie mit umschlossenen Radionukliden), intrauterin
92.23.02↔	Telekobaltgerät 3 bis 4 Bestrahlungsfelder	92.27.12↔	Implantation oder Einsetzen radioaktiver Elemente (Brachytherapie mit umschlossenen Radionukliden), intravaginal
92.23.03↔	Telekobaltgerät mehr als 4 Bestrahlungsfelder oder 3D-geplante Bestrahlung	92.27.13↔	Implantation oder Einsetzen radioaktiver Elemente (Brachytherapie mit umschlossenen Radionukliden), intrauterin und intravaginal kombiniert
92.23.08↔	Hochvoltstrahlentherapie, andere Isotope	92.27.21↔	Implantation oder Einsetzen radioaktiver Elemente (Brachytherapie mit umschlossenen Radionukliden), Körperoberfläche
92.23.09↔	Telekobaltgerät, sonstige	92.27.22↔	Implantation oder Einsetzen radioaktiver Elemente (Brachytherapie mit umschlossenen Radionukliden), intrakavitär
92.24.00↔	Teleradiotherapie mit Photonen, Linearbeschleuniger, n.n.bez.	92.27.23↔	Implantation oder Einsetzen radioaktiver Elemente (Brachytherapie mit umschlossenen Radionukliden), intraluminal
92.24.01↔	Teleradiotherapie mit Photonen, Linearbeschleuniger, Grossfeldbestrahlung	92.27.30↔	Implantation oder Einsetzen radioaktiver Elemente (Brachytherapie mit umschlossenen Radionukliden), Gefäss n.n.bez.
92.24.02↔	Teleradiotherapie mit Photonen, Linearbeschleuniger, Halbkörperbestrahlung	92.27.31↔	Implantation oder Einsetzen radioaktiver Elemente (Brachytherapie mit umschlossenen Radionukliden), Koronargefäss
92.24.03↔	Teleradiotherapie mit Photonen, Linearbeschleuniger, Ganzkörperbestrahlung	92.27.39↔	Implantation oder Einsetzen radioaktiver Elemente (Brachytherapie mit umschlossenen Radionukliden), sonstiges Gefäss
92.24.04↔	Teleradiotherapie mit Photonen, Linearbeschleuniger, Intraoperative Strahlentherapie	92.27.40↔	Implantation oder Einsetzen radioaktiver Elemente (Brachytherapie mit umschlossenen Radionukliden), intraoperativ
92.24.09↔	Teleradiotherapie mit Photonen, Linearbeschleuniger, sonstige	92.27.70↔	Radioaktive Moulagen, n.n.bez.
92.24.11↔	Teleradiotherapie mit Photonen, Linearbeschleuniger, mit bildgestützter Einstellung, bis zu 2 Bestrahlungsfelder	92.27.71↔	Radioaktive Moulagen, Konstruktion und Applikation von oberflächlichen radioaktiven Moulagen
92.24.12↔	Teleradiotherapie mit Photonen, Linearbeschleuniger, mit bildgestützter Einstellung, mehr als 2 Bestrahlungsfelder	92.27.72↔	Radioaktive Moulagen, Konstruktion und Applikation von nicht auf der Körperoberfläche verwendeten Applikatoren
92.24.13↔	Teleradiotherapie mit Photonen, Linearbeschleuniger, mit bildgestützter Einstellung, 3D-geplante Bestrahlung	92.27.73↔	Radioaktive Moulagen, Konstruktion und Applikation von Augenapplikatoren
92.24.14↔	Teleradiotherapie mit Photonen, Linearbeschleuniger, mit bildgestützter Einstellung, intensitätsmodulierte Radiotherapie	92.27.79↔	Radioaktive Moulagen, sonstige
92.24.21↔	Teleradiotherapie mit Photonen, Linearbeschleuniger, ohne bildgestützte Einstellung, bis zu 2 Bestrahlungsfelder:	92.28.00↔	Injektion, Instillation oder orale Gabe von Radioisotopen, n.n.bez.
92.24.22↔	Teleradiotherapie mit Photonen, Linearbeschleuniger, ohne bildgestützte Einstellung, mehr als 2 Bestrahlungsfelder	92.28.01↔	Instillation von offenen Radionukliden in Gelenke
92.24.23↔	Teleradiotherapie mit Photonen, Linearbeschleuniger, ohne bildgestützte Einstellung, 3D-geplante Bestrahlung		
92.24.24↔	Teleradiotherapie mit Photonen, Linearbeschleuniger, ohne bildgestützte Einstellung, intensitätsmodulierte Radiotherapie		
92.24.30↔	Teleradiotherapie mit Photonen, hochkomplexe Radiotherapie mit spezialisierter Ausstattung		
92.25.00↔	Teleradiotherapie mit Elektronen, Linearbeschleuniger, n.n.bez.		
92.25.01↔	Teleradiotherapie mit Elektronen, Linearbeschleuniger, Grossfeldbestrahlung		
92.25.02↔	Teleradiotherapie mit Elektronen, Linearbeschleuniger, Halbkörperbestrahlung		
92.25.03↔	Teleradiotherapie mit Elektronen, Linearbeschleuniger, Ganzkörperbestrahlung		
92.25.04↔	Teleradiotherapie mit Elektronen, Linearbeschleuniger, Intraoperative Strahlentherapie		
92.25.09↔	Teleradiotherapie mit Elektronen, Linearbeschleuniger, sonstige		
92.25.11↔	Teleradiotherapie mit Elektronen, Linearbeschleuniger, mit bildgestützter Einstellung		
92.25.12↔	Teleradiotherapie mit Elektronen, Linearbeschleuniger, mit bildgestützter Einstellung, bis zu 2 Bestrahlungsfelder		

92.28.02↔	Radiojodtherapie bis 1,2 GBq I-131, ohne Gabe von rekombinantem Thyreotropin (rh-TSH)	92.29.3a↔	Interstitielle Brachytherapie mit Implantation von permanenten Strahlern, von 51 bis 55 Quellen
92.28.03↔	Radiojodtherapie bis 1,2 GBq I-131, mit Gabe von rekombinantem Thyreotropin (rh-TSH)	92.29.3b↔	Interstitielle Brachytherapie mit Implantation von permanenten Strahlern, von 56 bis 60 Quellen
92.28.04↔	Radiojodtherapie über 1,2 bis unter 5 GBq I-131, ohne Gabe von rekombinantem Thyreotropin (rh-TSH)	92.29.3c↔	Interstitielle Brachytherapie mit Implantation von permanenten Strahlern, von 61 bis 65 Quellen
92.28.05↔	Radiojodtherapie über 1,2 bis unter 5 GBq I-131, mit Gabe von rekombinantem Thyreotropin (rh-TSH)	92.29.3d↔	Interstitielle Brachytherapie mit Implantation von permanenten Strahlern, von 66 bis 70 Quellen
92.28.06↔	Radiojodtherapie mit 5 und mehr GBq I-131, ohne Gabe von rekombinantem Thyreotropin (rh-TSH)	92.29.3e↔	Interstitielle Brachytherapie mit Implantation von permanenten Strahlern, von 71 und mehr Quellen
92.28.07↔	Radiojodtherapie mit 5 und mehr GBq I-131, mit Gabe von rekombinantem Thyreotropin (rh-TSH)	92.29.40↔	Brachytherapie mit Oberflächenapplikatoren, n.n.bez.
92.28.11↔	Therapie mit offenen Radionukliden bei Knochenmetastasen	92.29.49↔	Brachytherapie mit Oberflächenapplikatoren, sonstige
92.28.13↔	Radiorezeptortherapie mit DOTA-konjugierten Somatostatin-Analoga	92.29.51↔	Entfernung von umschlossenen Radionukliden oder inaktiven Applikatoren unter Anästhesie
92.28.20↔	Radioimmuntherapie mit 90Y-Ibritumomab-Tiuxetan, parenteral	92.30.00↔	Stereotaktische Bestrahlung, einzeitig, n.n.bez.
92.28.21↔	Gabe von Jod-131-MIBG (Metajodbenzylguanidin) parenteral	92.30.01↔	Stereotaktische Bestrahlung, einzeitig, zerebral, n.n.bez.
92.28.22↔	Radioimmuntherapie mit Iod 131 [I-131] tositumomab, parenteral	92.30.02↔	Stereotaktische Bestrahlung, einzeitig, extrazerebral, n.n.bez.
92.28.23↔	Radioimmuntherapie mit sonstigen Antikörpern, parenteral	92.30.20↔	Stereotaktische Bestrahlung, einzeitig, zerebral, intensitätsmodulierte Radiotherapie
92.28.31↔	Selektive intravaskuläre Radiochemoembolisation mit I-131-Lipiodol	92.30.21↔	Stereotaktische Bestrahlung, einzeitig, zerebral, intensitätsmodulierte Bogenbestrahlung (IMAT)
92.28.32↔	Selektive intravaskuläre Radionuklidtherapie (SIRT) durch Embolisation von Yttrium-90-markierten Mikrosphären	92.30.22↔	Stereotaktische Bestrahlung, einzeitig, zerebral, bildgestützte Einstellung
92.28.33↔	Endovaskuläre Brachytherapie mit Rhenium-188	92.30.30↔	Stereotaktische Bestrahlung, einzeitig, extrazerebral, intensitätsmodulierte Radiotherapie
92.28.99↔	Injektion, Instillation oder orale Gabe von Radioisotopen, sonstige	92.30.31↔	Stereotaktische Bestrahlung, einzeitig, extrazerebral, intensitätsmodulierte Bogenbestrahlung (IMAT)
92.29.00↔	Brachytherapie mit umschlossenen Radionukliden, n.n. bez.	92.30.32↔	Stereotaktische Bestrahlung, einzeitig, extrazerebral, bildgestützte Einstellung
92.29.09↔	Brachytherapie mit umschlossenen Radionukliden, sonstige	92.30.99↔	Stereotaktische Bestrahlung, einzeitig, sonstige
92.29.11↔	Interstitielle Brachytherapie mit Implantation von entfernbaren Strahlern in einer Ebene, niedrige Dosisleistung	92.31.00↔	Radiochirurgie mit Photonen n.n. bez., zerebral
92.29.12↔	Interstitielle Brachytherapie mit Implantation von entfernbaren Strahlern in einer Ebene, gepulste Dosisleistung (Pulsed dose rate)	92.31.10↔	Radiochirurgie mit Photonen n.n. bez., extrazerebral
92.29.13↔	Interstitielle Brachytherapie mit Implantation von entfernbaren Strahlern in einer Ebene, hohe Dosisleistung	92.32.00↔	Mehrquellige Photon-Radiochirurgie, n.n.bez.
92.29.19↔	Interstitielle Brachytherapie mit Implantation von entfernbaren Strahlern in einer Ebene, sonstige	92.32.01↔	Mehrquellige Photon-Radiochirurgie, Gamma-knife
92.29.21↔	Interstitielle Brachytherapie mit Volumenimplantation von entfernbaren Strahlern in mehreren Ebenen, niedrige Dosisleistung	92.33.00↔	Teilchen-Radiochirurgie, n.n.bez.
92.29.22↔	Interstitielle Brachytherapie mit Volumenimplantation von entfernbaren Strahlern in mehreren Ebenen, gepulste Dosisleistung (Pulsed dose rate)	92.33.01↔	Andere Hochvoltstrahlentherapie, stereotaktische Bestrahlung, einzeitig, zerebral
92.29.23↔	Interstitielle Brachytherapie mit Volumenimplantation von entfernbaren Strahlern in mehreren Ebenen, hohe Dosisleistung	92.33.11↔	Andere Hochvoltstrahlentherapie, stereotaktische Bestrahlung, einzeitig, extrazerebral
92.29.24↔	Brachytherapie mit Implantation von entfernbaren Strahlern in mehreren Ebenen, hohe Dosisleistung, intraoperativ	92.39.00↔	Sonstige stereotaktische Radiochirurgie, n.n.bez.
92.29.29↔	Interstitielle Brachytherapie mit Volumenimplantation von entfernbaren Strahlern in mehreren Ebenen, sonstige	92.39.01↔	Andere Hochvoltstrahlentherapie, stereotaktische Bestrahlung, fraktioniert, zerebral, n.n.bez.
92.29.31↔	Interstitielle Brachytherapie mit Implantation von permanenten Strahlern, bis 10 Quellen	92.39.11↔	Andere Hochvoltstrahlentherapie, stereotaktische Bestrahlung, fraktioniert, extrazerebral, n.n.bez.
92.29.32↔	Interstitielle Brachytherapie mit Implantation von permanenten Strahlern, von 11 bis 15 Quellen	92.39.20↔	Andere Hochvoltstrahlentherapie, stereotaktische Bestrahlung, fraktioniert, zerebral, intensitätsmodulierte Radiotherapie
92.29.33↔	Interstitielle Brachytherapie mit Implantation von permanenten Strahlern, von 16 bis 20 Quellen	92.39.21↔	Andere Hochvoltstrahlentherapie, stereotaktische Bestrahlung, fraktioniert, zerebral, intensitätsmodulierte Bogenbestrahlung (IMAT)
92.29.34↔	Interstitielle Brachytherapie mit Implantation von permanenten Strahlern, von 21 bis 25 Quellen	92.39.22↔	Andere Hochvoltstrahlentherapie, stereotaktische Bestrahlung, fraktioniert, zerebral, bildgestützte Einstellung
92.29.35↔	Interstitielle Brachytherapie mit Implantation von permanenten Strahlern, von 26 bis 30 Quellen	92.39.29↔	Andere Hochvoltstrahlentherapie, stereotaktische Bestrahlung, fraktioniert, zerebral, sonstige
92.29.36↔	Interstitielle Brachytherapie mit Implantation von permanenten Strahlern, von 31 bis 35 Quellen	92.39.30↔	Andere Hochvoltstrahlentherapie, stereotaktische Bestrahlung, fraktioniert, extrazerebral, intensitätsmodulierte Radiotherapie
92.29.37↔	Interstitielle Brachytherapie mit Implantation von permanenten Strahlern, von 36 bis 40 Quellen	92.39.31↔	Andere Hochvoltstrahlentherapie, stereotaktische Bestrahlung, fraktioniert, extrazerebral, intensitätsmodulierte Bogenbestrahlung (IMAT)
92.29.38↔	Interstitielle Brachytherapie mit Implantation von permanenten Strahlern, von 41 bis 45 Quellen	92.39.32↔	Andere Hochvoltstrahlentherapie, stereotaktische Bestrahlung, fraktioniert, extrazerebral, bildgestützte Einstellung
92.29.39↔	Interstitielle Brachytherapie mit Implantation von permanenten Strahlern, von 46 bis 50 Quellen	92.39.39↔	Andere Hochvoltstrahlentherapie, stereotaktische Bestrahlung, fraktioniert, extrazerebral, sonstige
		92.41↔	Intraoperative Strahlentherapie mit Elektronen

Prozedur B39-11

99.ba.11†↔ Neurologische Komplexbehandlung des akuten Schlaganfalls in Stroke Center (SC), mindestens 24 Stunden bis höchstens 72 Stunden

ADRG B60 Nicht akute Paraplegie / Tetraplegie

Hauptdiagnose in Tabelle B60-1

DRG B60Z Nicht akute Paraplegie / Tetraplegie

Hauptdiagnose B60-1

G04.1	Tropische spastische Paraplegie	G82.32	Schlaff Tetrapares u Tetrapleg, chron kompl QSL
G82.02	Schlaff Parapares u Parapleg, chron kompl QSL	G82.33	Schlaff Tetrapares u Tetrapleg, chron inkompl QSL
G82.03	Schlaff Parapares u Parapleg, chron inkompl QSL	G82.42	Spast Tetrapares u Tetrapleg, chron kompl QSL
G82.12	Spast Parapares u Parapleg, chron kompl QSL	G82.43	Spast Tetrapares u Tetrapleg, chron inkompl QSL
G82.13	Spast Parapares u Parapleg, chron inkompl QSL	G82.52	Tetrapares u Tetrapleg, nnbez, chron kompl QSL
G82.22	Parapares u Parapleg, nnbez, chron kompl QSL	G82.53	Tetrapares u Tetrapleg, nnbez, chron inkompl QSL
G82.23	Parapares u Parapleg, nnbez, chron inkompl QSL	P11.51	Geburtsverletzung Wirbelsäule u RM m chron QSL

ADRG B63 Demenz und andere chronische Störungen der Hirnfunktion

Hauptdiagnose in Tabelle B63-1

DRG B63A Demenz und andere chronische Störungen der Hirnfunktion mit äusserst schweren CC

PCCL > 3

DRG B63B Demenz und andere chronische Störungen der Hirnfunktion

Hauptdiagnose B63-1

F01.0	Vaskuläre Demenz m akutem Beginn	G30.1	Alzheimer-Krankheit mit spätem Beginn
F01.1	Multiinfarkt-Demenz	G30.8	Sonstige Alzheimer-Krankheit
F01.2	Subkortikale vaskuläre Demenz	G30.9	Alzheimer-Krankheit, nicht näher bezeichnet
F01.3	Gemischte kortik u subkortik vaskuläre Demenz	G31.0	Umschriebene Hirnatrophie
F01.8	Sonstige vaskuläre Demenz	G93.80	Apallisches Syndrom
F01.9	Vaskuläre Demenz, nnbez	G93.88	Sonstige näher bezeichnete Krankheiten des Gehirns
F03	Nnbez Demenz	G93.9	KH Gehirn, nnbez
F04	Org amnest Synd, n d Alkoh/and psychotr Subst bed	G96.9	KH Zentralnervensystem, nnbez
F06.8	So nbez org psych Stör Schäd/FktStör Gehirn od körp KH	G98	Sonst KH Nervensystem, aonkl
F06.9	Nnbez org psych Stör Schäd/FktStör Gehirn od körp KH	I67.2	Zereb Atheroskl
F07.0	Organische Persönlichkeitsstörung	I67.80	Vasospasmen bei Subarachnoidalblutung
F07.1	Postenzephalitisches Syndrom	I67.88	Sonstige näher bezeichnete zerebrovaskuläre Krankheiten
F07.8	So org Pers-/VerhStör KH/Schäd/FktStör Gehirn körp KH	I67.9	Zerebrovaskuläre KH, nnbez
F09	Nnbez organ od symptomat psychische Störung	R54	Senilität
G30.0	Alzheimer-Krankheit mit frühem Beginn		

ADRG B64 Delirium

Hauptdiagnose in Tabelle B64-1

DRG B64A Delirium mit äusserst schweren CC

PCCL > 3

DRG B64B Delirium

Hauptdiagnose B64-1

F05.0	Delir oh Demenz	F06.1	Organische katatone Störung
F05.1	Delir b Demenz	F06.2	Organ wahnhafte [schizophreniforme] Störung
F05.8	Sonstige Formen Delir	F06.3	Organische affektive Störungen
F05.9	Delir, nnbez	F06.4	Organische Angststörung
F06.0	Organische Halluzinose	F06.5	Organische dissoziative Störung



F06.6 Organische emotional labile [asthenische] Störung
F06.7 Leichte kognitive Störung

F07.9 Nnbez org Pers-/VerhStör KH/Schäd/FktStör Gehirn körp KH
R41.0 Orientierungsstörung, nnbez

ADRG B66**Neubildungen des Nervensystems oder Stupor und Koma, nicht traumatisch bedingt**

Hauptdiagnose in Tabelle B66-1

DRG B66A**Neubildungen des Nervensystems mit äusserst schweren CC und mehr als ein Belegungstag**

Hauptdiagnose in Tabelle B66-2 und Verweildauer > 1 Tag und PCCL > 3

DRG B66B**Neubildungen des Nervensystems oder Stupor und Koma nicht traumatisch bedingt, Alter < 16 Jahre**

Alter < 16 Jahre

DRG B66C**Neubildungen des Nervensystems oder Stupor und Koma nicht traumatisch bedingt, Alter > 15 Jahre****Diagnose B66-1**

C70.0	Bösartige Neubildung: Hirnhäute	D33.9	Gutartige Neubildung ZNS, nnbez
C70.1	Bösartige Neubildung: Rückenmarkhäute	D35.3	Gutartige Neubildung Ductus craniopharyngealis
C70.9	Bösartige Neubildung: Meningen, nicht näher bezeichnet	D35.4	Gutartige Neubildung Epiphyse [Gl pineal] [Zirbeldrüse]
C71.0	BNB: Zerebrum, ausgenommen Hirnlappen und Ventrikel	D35.5	Gutartige Neubildung Glomus caroticum
C71.1	Bösartige Neubildung: Frontallappen	D35.6	Gutartige Neubildung Glomus aortic u so Paraganglien
C71.2	Bösartige Neubildung: Temporallappen	D36.1	Gutartige Neubildung periph Nerven u auton Nervensystem
C71.3	Bösartige Neubildung: Parietallappen	D42.0	NB unsich/unbek Verhalt Hirnhäute
C71.4	Bösartige Neubildung: Okzipitallappen	D42.1	NB unsich/unbek Verhalt Rückenmarkhäute
C71.5	Bösartige Neubildung: Hirnventrikel	D42.9	NB unsich/unbek Verhalt Meningen, nnbez
C71.6	Bösartige Neubildung: Zerebellum	D43.0	NB unsich/unbek Verhalt Gehirn, supratentoriell
C71.7	Bösartige Neubildung: Hirnstamm	D43.1	NB unsich/unbek Verhalt Gehirn, infratentoriell
C71.8	Bösartige Neubildung: Gehirn, mehrere Teilbereiche überlapp	D43.2	NB unsich/unbek Verhalt Gehirn, nnbez
C71.9	Bösartige Neubildung: Gehirn, nicht näher bezeichnet	D43.3	NB unsich/unbek Verhalt Hirnnerven
C72.0	Bösartige Neubildung: Rückenmark	D43.4	NB unsich/unbek Verhalt Rückenmark
C72.1	Bösartige Neubildung: Cauda equina	D43.7	NB unsich/unbek Verhalt sonst Teile ZNS
C72.2	Bösartige Neubildung: Nn olfactorii [I Hirnnerv]	D43.9	NB unsich/unbek Verhalt ZNS, nnbez
C72.3	Bösartige Neubildung: Nervus opticus [II Hirnnerv]	D44.4	NB unsich/unbek Verhalt Duct craniopharyngealis
C72.4	Bösartige Neubildung: Nerv vestibulocochlearis [VIII Hirnnerv]	D44.5	NB unsich/unbek Verhalt Epiphyse [Gl pin] [Zirbeldrüse]
C72.5	BNB: Sonstige und nicht näher bezeichnete Hirnnerven	D44.6	NB unsich/unbek Verhalt Glomus caroticum
C72.8	BNB: Gehirn u andere Teile ZNS, mehr Teilbereiche überlapp	D44.7	NB unsich/unbek Verhalt Glom aortic so Paragangl
C72.9	Bösartige Neubildung: Zentralnervensystem, nnbez	E03.5	Myxödemkoma
C75.2	Bösartige Neubildung: Ductus craniopharyngealis	G93.5	Compressio cerebri
C75.3	BNB: Epiphyse [Glandula pinealis] [Zirbeldrüse]	G93.6	Hirnödem
C75.4	Bösartige Neubildung: Glomus caroticum	P91.0	Zerebrale Ischämie b Neugeborenen
C75.5	BNB: Glomus aorticum u sonstige Paraganglien	P91.1	Erworbene periventrikuläre Zysten b Neugeborenen
C79.3	Sekundäre BNB Gehirn u Hirnhäute	P91.2	Zerebrale Leukomalazie b Neugeborenen
C79.4	Sekundäre BNB so u nnbez Teile Nervensystem	P91.4	Zerebraler Depressionszustand Neugeborenes
D32.0	Gutartige Neubildung Hirnhäute	P91.5	Koma b Neugeborenen
D32.1	Gutartige Neubildung Rückenmarkhäute	P91.6	Hypoxisch-ischäm Enzephalopathie b Neugeb [HIE]
D32.9	Gutartige Neubildung Meningen, nnbez	P91.80	Locked-in-Synd u apallisches Synd beim Neugeborenen
D33.0	Gutartige Neubildung Gehirn, supratentoriell	P91.88	Sonst näher bez zerebrale Störungen b Neugeborenen
D33.1	Gutartige Neubildung Gehirn, infratentoriell	P91.9	Zerebrale Störung b Neugeborenen, nnbez
D33.2	Gutartige Neubildung Gehirn, nnbez	R40.0	Somnolenz
D33.3	Gutartige Neubildung Hirnnerven	R40.1	Sopor
D33.4	Gutartige Neubildung Rückenmark	R40.2	Koma, nnbez
D33.7	Gutartige Neubildung sonst nbez Teile ZNS		

Hauptdiagnose B66-2

C70.0	Bösartige Neubildung: Hirnhäute	C71.4	Bösartige Neubildung: Okzipitallappen
C70.1	Bösartige Neubildung: Rückenmarkhäute	C71.5	Bösartige Neubildung: Hirnventrikel
C70.9	Bösartige Neubildung: Meningen, nicht näher bezeichnet	C71.6	Bösartige Neubildung: Zerebellum
C71.0	BNB: Zerebrum, ausgenommen Hirnlappen und Ventrikel	C71.7	Bösartige Neubildung: Hirnstamm
C71.1	Bösartige Neubildung: Frontallappen	C71.8	Bösartige Neubildung: Gehirn, mehrere Teilbereiche überlapp
C71.2	Bösartige Neubildung: Temporallappen	C71.9	Bösartige Neubildung: Gehirn, nicht näher bezeichnet
C71.3	Bösartige Neubildung: Parietallappen	C72.0	Bösartige Neubildung: Rückenmark

C72.1	Bösartige Neubildung: Cauda equina	D33.7	Gutartige Neubildung sonst nbez Teile ZNS
C72.2	Bösartige Neubildung: Nn olfactorii [I Hirnnerv]	D33.9	Gutartige Neubildung ZNS, nnbez
C72.3	Bösartige Neubildung: Nervus opticus [II Hirnnerv]	D35.3	Gutartige Neubildung Ductus craniopharyngealis
C72.4	Bösartige Neubildung: Nerv vestibulocochlearis [VIII Hirnnerv]	D35.4	Gutart Neubild Epiphyse [Gl pineal] [Zirbeldrüse]
C72.5	BNB: Sonstige und nicht näher bezeichnete Hirnnerven	D35.5	Gutartige Neubildung Glomus caroticum
C72.8	BNB: Gehirn u andere Teile ZNS, mehr Teilbereiche überlapp	D35.6	Gutart Neubild Glomus aortic u so Paraganglien
C72.9	Bösartige Neubildung: Zentralnervensystem, nnbez	D36.1	Gutart Neubild periph Nerven u auton Nervensystem
C75.2	Bösartige Neubildung: Ductus craniopharyngealis	D42.0	NB unsich/unbek Verhalt Hirnhäute
C75.3	BNB: Epiphyse [Glandula pinealis] [Zirbeldrüse]	D42.1	NB unsich/unbek Verhalt Rückenmarkhäute
C75.4	Bösartige Neubildung: Glomus caroticum	D42.9	NB unsich/unbek Verhalt Meningen, nnbez
C75.5	BNB: Glomus aorticum u sonstige Paraganglien	D43.0	NB unsich/unbek Verhalt Gehirn, supratentoriell
C79.3	Sekundäre BNB Gehirn u Hirnhäute	D43.1	NB unsich/unbek Verhalt Gehirn, infratentoriell
C79.4	Sekundäre BNB so u nnbez Teile Nervensystem	D43.2	NB unsich/unbek Verhalt Gehirn, nnbez
D32.0	Gutartige Neubildung Hirnhäute	D43.3	NB unsich/unbek Verhalt Hirnnerven
D32.1	Gutartige Neubildung Rückenmarkhäute	D43.4	NB unsich/unbek Verhalt Rückenmark
D32.9	Gutartige Neubildung Meningen, nnbez	D43.7	NB unsich/unbek Verhalt sonst Teile ZNS
D33.0	Gutartige Neubildung Gehirn, supratentoriell	D43.9	NB unsich/unbek Verhalt ZNS, nnbez
D33.1	Gutartige Neubildung Gehirn, infratentoriell	D44.4	NB unsich/unbek Verhalt Duct craniopharyngealis
D33.2	Gutartige Neubildung Gehirn, nnbez	D44.5	NB unsich/unbek Verhalt Epiphyse [Gl pin] [Zirbeld]
D33.3	Gutartige Neubildung Hirnnerven	D44.6	NB unsich/unbek Verhalt Glomus caroticum
D33.4	Gutartige Neubildung Rückenmark	D44.7	NB unsich/unbek Verhalt Glom aortic so Paragangl

ADRG B67**Morbus Parkinson**

Hauptdiagnose in Tabelle B67-1

DRG B67A**Morbus Parkinson mit äusserst schweren CC oder schwerster Beeinträchtigung oder Einstellung neurologischer Stimulationsparameter**

Hauptdiagnose in Tabelle B67-2 oder PCCL > 3 oder Hauptdiagnose in Tabelle B67-3 und Nebendiagnose in Tabelle B67-4 und Nebendiagnose in Tabelle B67-5 oder Prozedur in Tabelle B67-6

DRG B67B**Morbus Parkinson****Hauptdiagnose B67-1**

G20.00	Prim Parkins-Synd fehl/ger Beeintr: Oh Wirkungsflukt	G21.2	Parkinson-Syndrom d sonst exogene Agenzien
G20.01	Prim Parkins-Synd fehl/ger Beeintr: M Wirkungsflukt	G21.3	Postenzephalitisches Parkinson-Syndrom
G20.10	Prim Parkins-Synd mäß/schwer Beeintr: Oh Wirkungsflukt	G21.4	Vaskuläres Parkinson-Syndrom
G20.11	Prim Parkins-Synd mäß/schwer Beeintr: M Wirkungsflukt	G21.8	Sonstiges sekundäres Parkinson-Syndrom
G20.20	Prim Parkins-Synd schwerst Beeintr: Oh Wirkungsflukt	G21.9	Sekundäres Parkinson-Syndrom, nnbez
G20.21	Prim Parkins-Synd schwerst Beeintr: M Wirkungsflukt	G23.0	Hallervorden-Spatz-Syndrom
G20.90	Prim Parkins-Synd nnbez: Oh Wirkungsflukt	G23.1	Progres supranukl Ophthalmopleg [Steele-Rich-Olsz-Synd]
G20.91	Prim Parkins-Synd nnbez: M Wirkungsflukt	G23.8	Sonstige nbez degenerative KH Basalganglien
G21.0	Malignes Neuroleptika-Syndrom	G23.9	Degenerative KH Basalganglien, nnbez
G21.1	Sonst arzneimittelinduziertes Parkinson-Synd		

Hauptdiagnose B67-2

G20.20	Prim Parkins-Synd schwerst Beeintr: Oh Wirkungsflukt	G20.21	Prim Parkins-Synd schwerst Beeintr: M Wirkungsflukt
--------	--	--------	---

Hauptdiagnose B67-3

G20.00	Prim Parkins-Synd fehl/ger Beeintr: Oh Wirkungsflukt	G20.11	Prim Parkins-Synd mäß/schwer Beeintr: M Wirkungsflukt
G20.01	Prim Parkins-Synd fehl/ger Beeintr: M Wirkungsflukt	G20.90	Prim Parkins-Synd nnbez: Oh Wirkungsflukt
G20.10	Prim Parkins-Synd mäß/schwer Beeintr: Oh Wirkungsflukt	G20.91	Prim Parkins-Synd nnbez: M Wirkungsflukt

Nebendiagnose B67-4

F02.3	Demenz b primärem Parkinson-Syndrom
-------	-------------------------------------

Nebendiagnose B67-5

F06.0	Organische Halluzinose	F06.2	Organ wahnhaft [schizophreniforme] Störung
-------	------------------------	-------	--

Prozedur B67-6

89.1a.11†↔ Neurologische Einstellung von Stimulationsparametern, mehr als 5 Tage

ADRG B68 Multiple Sklerose und zerebellare Ataxie

Hauptdiagnose in Tabelle B68-1

DRG B68A Multiple Sklerose und zerebellare Ataxie mit komplexer Diagnose oder äusserst schweren CC, mehr als ein Belegungstag

Verweildauer > 1 Tag und (PCCL > 3 oder Hauptdiagnose in Tabelle B68-2)

DRG B68B Multiple Sklerose und zerebellare Ataxie**Hauptdiagnose B68-1**

G11.0	Angeborene nichtprogressive Ataxie	G35.9	Multiple Sklerose, nicht näher bezeichnet
G11.1	Früh beginnende zerebellare Ataxie	G36.0	Neuromyelitis optica [Devic-KH]
G11.2	Spät beginnende zerebellare Ataxie	G36.1	Akut u subak hämorrhag Leukoenzephalitis [Hurst]
G11.3	Zerebellare Ataxie defekt DNA-Reparatursystem	G36.8	Sonstige nbez akute disseminierte Demyelinisation
G11.4	Hereditäre spastische Paraplegie	G36.9	Akute disseminierte Demyelinisation, nnbez
G11.8	Sonstige hereditäre Ataxien	G37.0	Diffuse Hirnsklerose
G11.9	Hereditäre Ataxie, nnbez	G37.1	Zentrale Demyelinisation Corpus callosum
G35.0	Erstmanifestation einer multiplen Sklerose	G37.2	Zentrale pontine Myelinolyse
G35.10	MS m schubförm Verl: OA akute Exazerbation od Progress	G37.3	Myelitis transversa acuta b demyelinisier KH ZNS
G35.11	MS m schubförm Verl: MA akute Exazerbation od Progress	G37.4	Subakute nekrotisierende Myelitis [Foix-Alajouanine-Synd]
G35.20	MS m prim chron Verl: OA akute Exazerbation od Progress	G37.5	Konzentr Sklerose [Baló-KH]
G35.21	MS m prim chron Verl: MA akute Exazerbation od Progress	G37.8	Sonst nbez demyelinisierende KH ZNS
G35.30	MS m sek chron Verl: OA akute Exazerbation od Progress	G37.9	Demyelinisierende KH ZNS, nnbez
G35.31	MS m sek chron Verl: MA akute Exazerbation od Progress		

Hauptdiagnose B68-2

G11.0	Angeborene nichtprogressive Ataxie	G37.1	Zentrale Demyelinisation Corpus callosum
G11.1	Früh beginnende zerebellare Ataxie	G37.2	Zentrale pontine Myelinolyse
G11.2	Spät beginnende zerebellare Ataxie	G37.3	Myelitis transversa acuta b demyelinisier KH ZNS
G11.3	Zerebellare Ataxie defekt DNA-Reparatursystem	G37.4	Subakute nekrotisierende Myelitis [Foix-Alajouanine-Synd]
G11.4	Hereditäre spastische Paraplegie	G37.5	Konzentr Sklerose [Baló-KH]
G11.8	Sonstige hereditäre Ataxien	G37.8	Sonst nbez demyelinisierende KH ZNS
G11.9	Hereditäre Ataxie, nnbez	G37.9	Demyelinisierende KH ZNS, nnbez
G37.0	Diffuse Hirnsklerose		

ADRG B69 Transitorische ischämische Attacke (TIA) und extrakranielle Gefässverschlüsse

Hauptdiagnose in Tabelle B69-1

DRG B69A Transitorische ischämische Attacke (TIA) und extrakranielle Gefässverschlüsse mit neurologischer Komplexbehandlung des akuten Schlaganfalls > 72 Stunden

Prozedur in Tabelle B69-2

DRG B69B Transitorische ischämische Attacke (TIA) und extrakranielle Gefässverschlüsse mit neurologischer Komplexbehandlung des akuten Schlaganfalls < 73 Stunden

Prozedur in Tabelle B69-3

DRG B69C Transitorische ischämische Attacke (TIA) und extrakranielle Gefässverschlüsse mit anderer neurologischer Komplexbehandlung des akuten Schlaganfalls

Mindestens eine Prozedur in Tabelle B69-4

DRG B69D Transitorische ischämische Attacke (TIA) und extrakranielle Gefässverschlüsse

Hauptdiagnose B69-1

G45.02	A-vert-Synd m Bas-Sympt, kompl Rückbild innh 1-24 h	G45.49	Transient glob Amnes [amnest Epis], Verlf Rückb nnbez
G45.03	A-vert-Synd m Bas-Sympt, kompl Rückbild innh < 1 h	G45.82	So zer transit ischäm u verw Synd, kompl Rückb innh 1-24 h
G45.09	A-vert-Synd m Basil-Sympt, Verlf Rückb nnbez	G45.83	So zer transit ischäm u verw Synd, kompl Rückb innh < 1 h
G45.12	Art-carot-int-Synd (halbs), kompl Rückbild innh 1-24 h	G45.89	So zer transit ischäm u verw Synd, Verlf Rückb nnbez
G45.13	Art-carot-int-Synd (halbs), kompl Rückbild innh < 1 h	G45.92	Zer transit Ischämie, nnbez, kompl Rückb innh 1-24 h
G45.19	Art-carot-int-Synd (halbs), Verlf Rückb nnbez	G45.93	Zer transit Ischämie, nnbez, kompl Rückb innh < 1 h
G45.22	Mult/bilat Synd extraz hirners Aa, kompl Rückb innh 1-24 h	G45.99	Zer transit Ischämie, nnbez, Verlf Rückb nnbez
G45.23	Mult/bilat Synd extraz hirners Aa, kompl Rückb innh < 1 h	I65.0	Verschuß u Stenose A vertebralis
G45.29	Mult u bilat Synd extrazer hirnersorg Aa, Verlf Rückb nnbez	I65.1	Verschuß u Stenose A basilaris
G45.32	Amauros fug, kompl Rückb innh 1-24 h	I65.2	Verschuß u Stenose A carotis
G45.33	Amauros fug, kompl Rückb innh < 1 h	I65.3	Verschl u Sten mehr/bds präzereb Aa
G45.39	Amauros fug, Verlf Rückb nnbez	I65.8	Verschl u Sten sonst präzereb Aa
G45.42	Transient glob Amnes [amnest Epis], kompl Rückb in 1-24 h	I65.9	Verschl u Sten nnbez präzereb Aa
G45.43	Transient glob Amnes [amnest Epis], kompl Rückb innh < 1 h	I66.3	Verschuß u Stenose Aa Cerebelli

Prozedur B69-2

99.ba.12†↔ Neurologische Komplexbehandlung des akuten Schlaganfalls in Stroke Center (SC), mehr als 72 Stunden

Prozedur B69-3

99.ba.11†↔ Neurologische Komplexbehandlung des akuten Schlaganfalls in Stroke Center (SC), mindestens 24 Stunden bis höchstens 72 Stunden

Prozedur B69-4

99.ba.21†↔ Andere neurologische Komplexbehandlung des Schlaganfalls in einer Stroke Unit (SU), mindestens 24 bis höchstens 72 Stunden

99.ba.22†↔ Andere neurologische Komplexbehandlung des Schlaganfalls in einer Stroke Unit (SU), mehr als 72 Stunden

99.ba.31†↔ Andere Komplexbehandlung des akuten Schlaganfalls im neurologischen Telekonsildienst, mindestens 24 bis höchstens 72 Stunden

99.ba.32†↔ Andere Komplexbehandlung des akuten Schlaganfalls im neurologischen Telekonsildienst, mehr als 72 Stunden

ADRG B70**Apoplexie**

Hauptdiagnose in Tabelle B70-1

DRG B70A**Apoplexie mit neurologischer Komplexbehandlung des akuten Schlaganfalls > 72 Std. oder Intensivmedizinische Komplexbehandlung >184 Aufwandspunkte, mit komplizierender Diagnose od. schw. motor. Funktionsstörung**

(Verweildauer > 1 Tag oder Prozedur in Tabelle B70-4) und mindestens eine Prozedur in Tabelle B70-5 und mindestens eine Prozedur in Tabelle B70-6 und (Diagnose in Tabelle B70-2 oder Nebendiagnose in Tabelle B70-3)

DRG B70B**Apoplexie mit neurologischer Komplexbehandlung des akuten Schlaganfalls > 72 Std. oder Intensivmedizinische Komplexbehandlung > 184 Aufwandspunkte**

(Verweildauer > 1 Tag oder Prozedur in Tabelle B70-4) und mindestens eine Prozedur in Tabelle B70-5 und mindestens eine Prozedur in Tabelle B70-6

DRG B70C**Apoplexie mit neurologischer Komplexbehandlung des akuten Schlaganfalls < 73 Std., mit komplizierender Diagnose oder Thrombolyse oder schw. motor. Funktionsstörung**

(Verweildauer > 1 Tag oder Prozedur in Tabelle B70-4) und mindestens eine Prozedur in Tabelle B70-5 und (Diagnose in Tabelle B70-2 oder Prozedur in Tabelle B70-4 oder Nebendiagnose in Tabelle B70-3)

DRG B70D**Apoplexie mit neurologischer Komplexbehandlung des akuten Schlaganfalls < 73 Std., oder mit anderer neurolog. Komplexbehandlung > 72 Std.**

(Verweildauer > 1 Tag oder Prozedur in Tabelle B70-4) und (mindestens eine Prozedur in Tabelle B70-5 oder mindestens eine Prozedur in Tabelle B70-7 und Prozedur in Tabelle B70-8)

DRG B70E Apoplexie mit anderer neurologischer Komplexbehandlung des akuten Schlaganfalls < 73 Std.

(Verweildauer > 1 Tag oder Prozedur in Tabelle B70-4) und mindestens eine Prozedur in Tabelle B70-7

DRG B70F Apoplexie, mehr als ein Belegungstag oder Thrombolyse mit komplizierender Diagnose oder schw. motor. Funktionsstörung

(Verweildauer > 1 Tag oder Prozedur in Tabelle B70-4) und (Diagnose in Tabelle B70-2 oder Prozedur in Tabelle B70-4 oder Nebendiagnose in Tabelle B70-3)

DRG B70G Apoplexie, mehr als ein Belegungstag

Verweildauer > 1 Tag oder Prozedur in Tabelle B70-4

DRG B70H Apoplexie, mehr als ein Belegungstag oder Thrombolyse, verstorben < 5 Tage nach Aufnahme, mit neurologischer Komplexbehandlung des akuten Schlaganfalls oder anderer neurologischer Komplexbehandlung

(Verweildauer > 1 Tag oder Prozedur in Tabelle B70-4) und Verweildauer < 5 Tage und Entlassungsgrund ist gleich Verstorben (07) und (mindestens eine Prozedur in Tabelle B70-9 oder mindestens eine Prozedur in Tabelle B70-7)

DRG B70I Apoplexie, mehr als ein Belegungstag oder Thrombolyse, verstorben < 5 Tage nach Aufnahme

(Verweildauer > 1 Tag oder Prozedur in Tabelle B70-4) und Verweildauer < 5 Tage und Entlassungsgrund ist gleich Verstorben (07)

DRG B70J Apoplexie, ein Belegungstag01
B70**Hauptdiagnose B70-1**

I60.0	SubarachBlutung, von Karotissiphon/-bifurkation ausgeh	I62.9	Intrakranielle Blutung (nichttraumatisch), nnbez
I60.1	SubarachBlutung, von A cerebri media ausgehend	I63.0	Hirninfd Thromb präzereb Aa
I60.2	SubarachBlutung, von A communicans ant ausgehend	I63.1	Hirninfd Embol präzereb Aa
I60.3	SubarachBlutung, von A communicans post ausgehend	I63.2	Hirninfd nnbez Verschl/Sten präzereb Aa
I60.4	SubarachBlutung, von A basilaris ausgehend	I63.3	Hirninfd Thromb zereb Aa
I60.5	SubarachBlutung, von A vertebralis ausgehend	I63.4	Hirninfd Embol zereb Aa
I60.6	SubarachBlutung, von sonst intrakran Aa ausgehend	I63.5	Hirninfd nnbez Verschl/Sten zereb Aa
I60.7	SubarachBlutung, von nnbez intrakran A ausgehend	I63.6	Hirninfd Thrombose Hirnvenen, nichteitrig
I60.8	Sonstige Subarachnoidalblutung	I63.8	Sonstiger Hirninfarkt
I60.9	Subarachnoidalblutung, nnbez	I63.9	Hirnininfarkt, nnbez
I61.0	Intrazereb Blutung Großhirnhemisphäre, subkortikal	I64	Schlaganfall, nicht als Blutg od Infarkt bez
I61.1	Intrazereb Blutung Großhirnhemisphäre, kortikal	I66.0	Verschl u Stenose A cerebri media
I61.2	Intrazereb Blutung Großhirnhemisphäre, nnbez	I66.1	Verschl u Stenose A cerebri anterior
I61.3	Intrazerebrale Blutung Hirnstamm	I66.2	Verschl u Stenose A cerebri posterior
I61.4	Intrazerebrale Blutung Kleinhirn	I66.4	Verschl u Sten mehr u bds zereb Aa
I61.5	Intrazerebrale intraventrikuläre Blutung	I66.8	Verschl u Sten sonst zereb A
I61.6	Intrazerebrale Blutung an mehreren Lok	I66.9	Verschl u Sten nnbez zereb A
I61.8	Sonstige intrazerebrale Blutung	I67.0	Dissektion zerebraler Arterien
I61.9	Intrazerebrale Blutung, nnbez	I67.10	Zerebrales Aneurysma (erworben)
I62.00	Subdurale Blutung (nichttraumatisch): Akut	I67.11	Zerebrale arteriovenöse Fistel (erworben)
I62.01	Subdurale Blutung (nichttraumatisch): Subakut	I72.0	Aneurysma u Dissektion A carotis
I62.02	Subdurale Blutung (nichttraumatisch): Chronisch	I72.5	Aneurysma und Dissektion sonst präzerebraler Arterien
I62.09	Subdurale Blutung (nichttraumatisch): N.n.b	I72.6	Aneurysma und Dissektion der A. vertebralis
I62.1	Nichttraumatische extradurale Blutung		

Diagnose B70-2

C79.3	Sekundäre BNB Gehirn u Hirnhäute	I60.1	SubarachBlutung, von A cerebri media ausgehend
G40.2	Lokbez (fok) (part) idiop Epil/epil Synd m komplex fok Anf	I60.2	SubarachBlutung, von A communicans ant ausgehend
G40.3	Generalisierte idiopath Epilepsie u epilept Synd	I60.3	SubarachBlutung, von A communicans post ausgehend
G40.4	Sonst generalisierte Epilepsie u epileptische Synd	I60.4	SubarachBlutung, von A basilaris ausgehend
G40.5	Spezielle epileptische Syndrome	I60.5	SubarachBlutung, von A vertebralis ausgehend
G40.6	Grand-mal-Anfälle, nnbez (m/oh Petit mal)	I60.6	SubarachBlutung, von sonst intrakran Aa ausgehend
G41.0	Grand-mal-Status	I60.7	SubarachBlutung, von nnbez intrakran A ausgehend
G41.2	Status epilepticus m komplexfokalen Anfällen	I60.8	Sonstige Subarachnoidalblutung
I60.0	SubarachBlutung, von Karotissiphon/-bifurkation ausgeh	I60.9	Subarachnoidalblutung, nnbez

I61.0	Intrazerebr Blutung Großhirnhemisphäre, subkortikal	I61.6	Intrazerebrale Blutung an mehreren Lok
I61.1	Intrazerebr Blutung Großhirnhemisphäre, kortikal	I61.8	Sonstige intrazerebrale Blutung
I61.2	Intrazerebr Blutung Großhirnhemisphäre, nnbez	I61.9	Intrazerebrale Blutung, nnbez
I61.3	Intrazerebrale Blutung Hirnstamm	I62.9	Intrakranielle Blutung (nichttraumatisch), nnbez
I61.4	Intrazerebrale Blutung Kleinhirn	I65.1	Verschlauß u Stenose A basilaris
I61.5	Intrazerebrale intraventrikuläre Blutung		

Nebendiagnose B70-3

U50.40	Schw motor FktEinschr, Barthel-Index, 20-35 Pkt	U50.50	Sehr schw motor FktEinschr, Barthel-Index, 0-15 Pkt
U50.41	Schw motor FktEinschr, motor FIM, 31-42 Pkt	U50.51	Sehr schw motor FktEinschr, motor FIM, 13-30 Pkt

Prozedur B70-4

99.10.00†↔	Injektion oder Infusion von thrombolytischer Substanz, n.n.bez.	99.10.14†↔	Tägliche Infusion mit thrombolytischer Substanz, 15-21 Tage
99.10.11†↔	Tägliche Infusion mit thrombolytischer Substanz, 1-2 Tage	99.10.15†↔	Tägliche Infusion mit thrombolytischer Substanz, 22 und mehr Tage
99.10.12†↔	Tägliche Infusion mit thrombolytischer Substanz, 3-8 Tage		
99.10.13†↔	Tägliche Infusion mit thrombolytischer Substanz, 9-14 Tage	99.10.99†↔	Injektion oder Infusion von thrombolytischer Substanz, sonstige

Prozedur B70-5

99.b7.13†↔	Intensivmedizinische Komplexbehandlung, 185 bis 360 Aufwandspunkte	99.b7.1g†↔	Intensivmedizinische Komplexbehandlung, 3681 bis 4600 Aufwandspunkte
99.b7.14†↔	Intensivmedizinische Komplexbehandlung, 361 bis 552 Aufwandspunkte	99.b7.1h†↔	Intensivmedizinische Komplexbehandlung, 4601 bis 5520 Aufwandspunkte
99.b7.15†↔	Intensivmedizinische Komplexbehandlung, 553 bis 828 Aufwandspunkte	99.b7.1i†↔	Intensivmedizinische Komplexbehandlung, 5521 bis 7360 Aufwandspunkte
99.b7.16†↔	Intensivmedizinische Komplexbehandlung, 829 bis 1104 Aufwandspunkte	99.b7.1j†↔	Intensivmedizinische Komplexbehandlung, 7361 bis 9200 Aufwandspunkte
99.b7.17†↔	Intensivmedizinische Komplexbehandlung, 1105 bis 1380 Aufwandspunkte	99.b7.1k†↔	Intensivmedizinische Komplexbehandlung, 9201 bis 11040 Aufwandspunkte
99.b7.18†↔	Intensivmedizinische Komplexbehandlung, 1381 bis 1656 Aufwandspunkte	99.b7.1l†↔	Intensivmedizinische Komplexbehandlung, 11041 bis 13800 Aufwandspunkte
99.b7.1a†↔	Intensivmedizinische Komplexbehandlung, 1657 bis 1932 Aufwandspunkte	99.b7.1m†↔	Intensivmedizinische Komplexbehandlung, 13801 bis 16560 Aufwandspunkte
99.b7.1b†↔	Intensivmedizinische Komplexbehandlung, 1933 bis 2208 Aufwandspunkte	99.b7.1n†↔	Intensivmedizinische Komplexbehandlung, 16561 bis 19320 Aufwandspunkte
99.b7.1c†↔	Intensivmedizinische Komplexbehandlung, 2209 bis 2484 Aufwandspunkte	99.b7.1o†↔	Intensivmedizinische Komplexbehandlung, 19321 und mehr Aufwandspunkte
99.b7.1d†↔	Intensivmedizinische Komplexbehandlung, 2485 bis 2760 Aufwandspunkte	99.ba.11†↔	Neurologische Komplexbehandlung des akuten Schlaganfalls in Stroke Center (SC), mindestens 24 Stunden bis höchstens 72 Stunden
99.b7.1e†↔	Intensivmedizinische Komplexbehandlung, 2761 bis 3220 Aufwandspunkte	99.ba.12†↔	Neurologische Komplexbehandlung des akuten Schlaganfalls in Stroke Center (SC), mehr als 72 Stunden
99.b7.1f†↔	Intensivmedizinische Komplexbehandlung, 3221 bis 3680 Aufwandspunkte		

Prozedur B70-6

99.b7.13†↔	Intensivmedizinische Komplexbehandlung, 185 bis 360 Aufwandspunkte	99.b7.1f†↔	Intensivmedizinische Komplexbehandlung, 3221 bis 3680 Aufwandspunkte
99.b7.14†↔	Intensivmedizinische Komplexbehandlung, 361 bis 552 Aufwandspunkte	99.b7.1g†↔	Intensivmedizinische Komplexbehandlung, 3681 bis 4600 Aufwandspunkte
99.b7.15†↔	Intensivmedizinische Komplexbehandlung, 553 bis 828 Aufwandspunkte	99.b7.1h†↔	Intensivmedizinische Komplexbehandlung, 4601 bis 5520 Aufwandspunkte
99.b7.16†↔	Intensivmedizinische Komplexbehandlung, 829 bis 1104 Aufwandspunkte	99.b7.1i†↔	Intensivmedizinische Komplexbehandlung, 5521 bis 7360 Aufwandspunkte
99.b7.17†↔	Intensivmedizinische Komplexbehandlung, 1105 bis 1380 Aufwandspunkte	99.b7.1j†↔	Intensivmedizinische Komplexbehandlung, 7361 bis 9200 Aufwandspunkte
99.b7.18†↔	Intensivmedizinische Komplexbehandlung, 1381 bis 1656 Aufwandspunkte	99.b7.1k†↔	Intensivmedizinische Komplexbehandlung, 9201 bis 11040 Aufwandspunkte
99.b7.1a†↔	Intensivmedizinische Komplexbehandlung, 1657 bis 1932 Aufwandspunkte	99.b7.1l†↔	Intensivmedizinische Komplexbehandlung, 11041 bis 13800 Aufwandspunkte
99.b7.1b†↔	Intensivmedizinische Komplexbehandlung, 1933 bis 2208 Aufwandspunkte	99.b7.1m†↔	Intensivmedizinische Komplexbehandlung, 13801 bis 16560 Aufwandspunkte
99.b7.1c†↔	Intensivmedizinische Komplexbehandlung, 2209 bis 2484 Aufwandspunkte	99.b7.1n†↔	Intensivmedizinische Komplexbehandlung, 16561 bis 19320 Aufwandspunkte
99.b7.1d†↔	Intensivmedizinische Komplexbehandlung, 2485 bis 2760 Aufwandspunkte	99.b7.1o†↔	Intensivmedizinische Komplexbehandlung, 19321 und mehr Aufwandspunkte
99.b7.1e†↔	Intensivmedizinische Komplexbehandlung, 2761 bis 3220 Aufwandspunkte	99.ba.12†↔	Neurologische Komplexbehandlung des akuten Schlaganfalls in Stroke Center (SC), mehr als 72 Stunden

Prozedur B70-7

- 99.ba.21†↔ Andere neurologische Komplexbehandlung des Schlaganfalls in einer Stroke Unit (SU), mindestens 24 bis höchstens 72 Stunden
- 99.ba.22†↔ Andere neurologische Komplexbehandlung des Schlaganfalls in einer Stroke Unit (SU), mehr als 72 Stunden
- 99.ba.31†↔ Andere Komplexbehandlung des akuten Schlaganfalls im neurologischen Telekonsildienst, mindestens 24 bis höchstens 72 Stunden
- 99.ba.32†↔ Andere Komplexbehandlung des akuten Schlaganfalls im neurologischen Telekonsildienst, mehr als 72 Stunden

Prozedur B70-8

- 99.ba.22†↔ Andere neurologische Komplexbehandlung des Schlaganfalls in einer Stroke Unit (SU), mehr als 72 Stunden
- 99.ba.32†↔ Andere Komplexbehandlung des akuten Schlaganfalls im neurologischen Telekonsildienst, mehr als 72 Stunden

Prozedur B70-9

- 99.ba.11†↔ Neurologische Komplexbehandlung des akuten Schlaganfalls in Stroke Center (SC), mindestens 24 Stunden bis höchstens 72 Stunden
- 99.ba.12†↔ Neurologische Komplexbehandlung des akuten Schlaganfalls in Stroke Center (SC), mehr als 72 Stunden

ADRG B71**Erkrankungen an Hirnnerven und peripheren Nerven**

Hauptdiagnose in Tabelle B71-1

DRG B71A**Erkrankungen an Hirnnerven und peripheren Nerven mit komplexer Diagnose, mit schweren CC oder bei Para- / Tetraplegie, oder ohne komplexe Diagnose mit schweren CC bei Para- / Tetraplegie**

Hauptdiagnose in Tabelle B71-2 und (PCCL > 2 oder Diagnose in Tabelle B71-3) oder PCCL > 2 und Diagnose in Tabelle B71-3

DRG B71B**Erkrankungen an Hirnnerven und peripheren Nerven mit komplexer Diagnose, oder ohne komplexe Diagn. mit schweren CC, oder ohne schweren CC bei Para- / Tetraplegie**

Hauptdiagnose in Tabelle B71-2 oder PCCL > 2 oder Diagnose in Tabelle B71-3

DRG B71C**Erkrankungen an Hirnnerven und peripheren Nerven****Hauptdiagnose B71-1**

E10.40	Diabetes mellitus, Typ 1: m neur Komplik, n entgl bez	G52.8	KH sonstiger nbez Hirnnerven
E10.41	Diabetes mellitus, Typ 1: m neur Komplik, entgl bez	G52.9	KH Hirnnerv, nbez
E11.40	Diabetes mellitus, Typ 2: m neur Komplik, n entgl bez	G54.0	Läsionen Plexus brachialis
E11.41	Diabetes mellitus, Typ 2: m neur Komplik, entgl bez	G54.1	Läsionen Plexus lumbosacralis
E12.40	DM iVm Fehl-/Mangelernähr m neur Komplik, n entgl bez	G54.2	Läsionen Zervikalwurzeln, aonkl
E12.41	DM iVm Fehl-/Mangelernähr m neur Komplik, entgl bez	G54.3	Läsionen Thorakalwurzeln, aonkl
E13.40	Sonst nbez Diab mell m neur Komplik, n entgl bez	G54.4	Läsionen Lumbosakralwurzeln, aonkl
E13.41	Sonst nbez Diab mell m neur Komplik, entgl bez	G54.5	Neuralgische Amyotrophie
E14.40	Nnbez Diab mell m neur Komplik, n entgl bez	G54.6	Phantomschmerz
E14.41	Nnbez Diab mell m neur Komplik, entgl bez	G54.7	Phantomglied oh Schmerzen
G50.0	Trigeminusneuralgie	G54.8	Sonst KH Nervenwurzeln u Nervenplexus
G50.1	Atypischer Gesichtsschmerz	G54.9	KH von Nervenwurzeln u Nervenplexus, nbez
G50.8	Sonstige KH Nervus trigeminus	G56.1	Sonstige Läsionen Nervus medianus
G50.9	KH Nervus trigeminus, nbez	G56.2	Läsion Nervus ulnaris
G51.0	Fazialisparese	G56.3	Läsion Nervus radialis
G51.1	Entzündung Ganglion geniculi	G56.4	Kausalgie
G51.2	Melkersson-Rosenthal-Syndrom	G56.8	Sonst Mononeuropathien obere Extremität
G51.3	Spasmus (hemi)facialis	G56.9	Mononeuropathie obere Extremität, nbez
G51.4	Faziale Myokymie	G57.0	Läsion Nervus ischiadicus
G51.8	Sonstige KH Nervus facialis	G57.1	Meralgia paraesthetica
G51.9	KH Nervus facialis, nbez	G57.2	Läsion Nervus femoralis
G52.0	KH Nn olfactorii [I Hirnnerv]	G57.3	Läsion Nervus fibularis (peroneus) communis
G52.1	KH Nervus glossopharyngeus [IX Hirnnerv]	G57.4	Läsion Nervus tibialis
G52.2	KH Nervus vagus [X Hirnnerv]	G57.5	Tarsaltunnel-Syndrom
G52.3	KH Nervus hypoglossus [XII Hirnnerv]	G57.6	Läsion Nervus plantaris
G52.7	KH mehrerer Hirnnerven	G57.8	Sonstige Mononeuropathien untere Extremität

G57.9	Mononeuropathie untere Extremität, nnbez	M89.09	Neurodystrophie [Algodystrophie], nnbez Lok
G58.7	Mononeuritis multiplex	P11.3	Geburtsverletzung N facialis [VII Hirnnerv]
G58.8	Sonstige nbez Mononeuropathien	P11.4	Geburtsverletzung sonstige Hirnnerven
G58.9	Mononeuropathie, nnbez	P14.0	Erb-Lähmung d Geburtsverletzung
G60.0	Hereditäre sensomotorische Neuropathie	P14.1	Klumpke-Lähmung d Geburtsverletzung
G60.2	Neuropathie in Verbindung m hereditärer Ataxie	P14.2	Lähmung N phrenicus d Geburtsverletzung
G60.3	Idiopathische progressive Neuropathie	P14.3	Sonst Geburtsverletzungen Plexus brachialis
G60.8	Sonst hereditäre u idiopathische Neuropathien	P14.8	Geburtsverletzungen sonst Teile periph Nervensystem
G60.9	Hereditäre u idiopathische Neuropathie, nnbez	P14.9	Geburtsverletzung peripheres Nervensystem, nnbez
G61.0	Guillain-Barré-Syndrom	S04.1	Verletzung Nervus oculomotorius
G61.1	Serumpolyneuropathie	S04.2	Verletzung Nervus trochlearis
G61.8	Sonstige Polyneuritiden	S04.3	Verletzung Nervus trigeminus
G61.9	Polyneuritis, nnbez	S04.4	Verletzung Nervus abducens
G62.0	Arzneimittelinduzierte Polyneuropathie	S04.5	Verletzung Nervus facialis
G62.1	Alkohol-Polyneuropathie	S04.7	Verletzung Nervus accessorius
G62.2	Polyneuropathie d sonstige toxische Agenzien	S04.8	Verletzung sonstiger Hirnnerven
G62.80	Critical-illness-Polyneuropathie	S04.9	Verletzung nnbez Hirnnerv
G62.88	Sonst nbez Polyneuropath	S14.2	Verletzung Nervenwurzeln Halswirbelsäule
G62.9	Polyneuropathie, nnbez	S14.3	Verletzung Plexus brachialis
G64	Sonstige KH peripheres Nervensystem	S14.4	Verletzung peripherer Nerven, Hals
G70.1	Toxische neuromuskuläre KH	S14.5	Verletzung zervikaler sympathischer Nerven
G70.8	Sonstige nbez neuromuskuläre KH	S14.6	Verletzung sonst u nnbez Nerven, Hals
G70.9	Neuromuskuläre KH, nnbez	S24.2	Verletzung Nervenwurzeln Brustwirbelsäule
G82.09	Schlaff Parapares u Parapleg, nnbez	S24.3	Verletzung peripherer Nerven Thorax
G82.19	Spast Parapares u Parapleg, nnbez	S24.4	Verletzung thorakaler sympathischer Nerven
G82.29	Parapares u Parapleg, nnbez	S24.5	Verletzung sonstiger Nerven Thorax
G82.39	Schlaff Tetrapares u Tetrapleg, nnbez	S24.6	Verletzung eines nnbez Nervs Thorax
G82.49	Spast Tetrapares u Tetrapleg, nnbez	S34.2	Verletz von Nervenwurzeln Lendenwirbelsäule Kreuzbein
G82.59	Tetrapares u Tetrapleg, nnbez	S34.4	Verletzung Plexus lumbosacralis
G83.40	Kompl Cauda- (equina-) Synd	S34.5	Verletz sympath Nerven Lendenw-/Kreuzbein-/Beckenreg
G83.41	Inkompl Cauda- (equina-) Synd	S34.6	Verletz ein/mehr periph Nerv Abd LumbosakrGeg Becken
G83.49	Cauda- (equina-) Synd, nnbez	S34.8	Verletz so u nnbez Nerven i Höhe Abd LumbosakrGeg Becken
G90.08	Sonst idiopath periph auton Neuropath	S44.0	Verletzung Nervus ulnaris in Höhe Oberarm
G90.09	Idiop periph auton Neuropath, nnbez	S44.1	Verletzung Nervus medianus in Höhe Oberarm
G90.2	Horner-Syndrom	S44.2	Verletzung Nervus radialis in Höhe Oberarm
G90.40	Autonome Dysreflexie als hypertone Krisen	S44.3	Verletzung Nervus axillaris
G90.41	Autonome Dysreflexie als Schwitzattacken	S44.4	Verletzung Nervus musculocutaneus
G90.48	Sonstige autonome Dysreflexie	S44.5	Verletzung sensibl Hautnerven in Höhe Schulter u Oberarm
G90.49	Autonome Dysreflexie, nicht näher bezeichnet	S44.7	Verletzung mehrerer Nerven in Höhe Schulter u Oberarm
G90.8	Sonstige Krankheiten des autonomen Nervensystems	S44.8	Verletzung sonstiger Nerven in Höhe Schulter u Oberarm
G90.9	KH autonomes Nervensystem, nnbez	S44.9	Verletzung nnbez Nerv in Höhe Schulter u Oberarm
M21.33	Fallhand (erworben) Unterarm	S54.0	Verletzung Nervus ulnaris, in Höhe Unterarm
M21.50	Erw Klau-/Klumphand, erw Klau-/Klumpfuß, mehr Lok	S54.1	Verletzung Nervus medianus, in Höhe Unterarm
M21.54	Erworbene Klauenhand, Klumphand	S54.2	Verletzung Nervus radialis, in Höhe Unterarm
M53.0	Zervikozephalisches Syndrom	S54.3	Verletzung sensibler Hautnerven, in Höhe Unterarm
M53.1	Zervikobrachial-Syndrom	S54.7	Verletzung mehrerer Nerven, in Höhe Unterarm
M54.10	Radikulopathie, mehrere Lok WS	S54.8	Verletzung sonst Nerven, in Höhe Unterarm
M54.11	Radikulopathie, Okzipito-Atlanto-Axialbereich	S54.9	Verletzung nnbez Nerv, in Höhe Unterarm
M54.12	Radikulopathie, Zervikalbereich	S74.0	Verletz Nervus ischiadicus, in Höhe Hüfte u Oberschenkel
M54.13	Radikulopathie, Zervikothorakalbereich	S74.1	Verletzung Nervus femoralis, in Höhe Hüfte u Oberschenkel
M54.19	Radikulopathie, nnbez Lokalisation	S74.2	Verletzung sensibler Hautnerven, in Höhe Hüfte u OS
M79.20	Neuralgie u Neuritis, nnbez, mehrere Lok	S74.7	Verletz mehrerer Nerven, in Höhe Hüfte u Oberschenkel
M79.21	Neuralgie u Neuritis, nnbez, Schulterregion	S74.8	Verletzung sonst Nerven, in Höhe Hüfte u Oberschenkel
M79.22	Neuralgie u Neuritis, nnbez, Oberarm	S74.9	Verletzung nnbez Nerv, in Höhe Hüfte u Oberschenkel
M79.23	Neuralgie u Neuritis, nnbez, Unterarm	S84.0	Verletzung N tibialis in Höhe Unterschenkel
M79.24	Neuralgie u Neuritis, nnbez, Hand	S84.1	Verletzung N peroneus in Höhe Unterschenkel
M79.25	Neuralgie u Neuritis, nnbez, Beckenregion/OS	S84.2	Verletzung sensibler Hautnerven in Höhe Unterschenkel
M79.26	Neuralgie u Neuritis, nnbez, Unterschenkel	S84.7	Verletzung mehr Nerven in Höhe Unterschenkel
M79.27	Neuralgie u Neuritis, nnbez, Knöchel/Fuß	S84.8	Verletzung sonst Nerven in Höhe Unterschenkel
M79.28	Neuralgie u Neuritis, nnbez, sonst Lokalisation	S84.9	Verletzung nnbez Nerv in Höhe Unterschenkel
M79.29	Neuralgie u Neuritis, nnbez, nnbez Lokalisationen	S94.0	Verletzung Nervus plantaris lateralis
M89.00	Neurodystrophie [Algodystrophie], mehrere Lok	S94.1	Verletzung Nervus plantaris medialis
M89.01	Neurodystrophie [Algodystrophie] Schulterregion	S94.2	Verletzung Nervus peroneus prof in Höhe Knöchel Fuß
M89.02	Neurodystrophie [Algodystrophie] Oberarm	S94.3	Verletzung sensibler Hautnerven in Höhe Knöchel Fuß
M89.03	Neurodystrophie [Algodystrophie] Unterarm	S94.7	Verletzung mehr Nerven in Höhe Knöchel Fuß
M89.04	Neurodystrophie [Algodystrophie] Hand	S94.8	Verletzung sonst Nerven in Höhe Knöchel Fuß
M89.05	Neurodystrophie [Algodystrophie] Becken/OS	S94.9	Verletzung nnbez Nerv in Höhe Knöchel Fuß
M89.06	Neurodystrophie [Algodystrophie] Unterschenkel	T06.2	Verletzung Nerven m Bet mehr Körperregionen
M89.07	Neurodystrophie [Algodystrophie] Knöchel/Fuß	T09.4	Verletz nnbez Nerven Nervenwurzeln u Plexus im Ber Rumpf
M89.08	Neurodystrophie [Algodystrophie], sonst Lok		

T11.3	Verletzung nnbez Nerv obere Extremität, Höhe nnbez	T14.4	Verletzung ein/mehr Nerven an nnbez Körperregion
T13.3	Verletzt nnbez Nerv untere Extremität, Höhe nnbez		

Hauptdiagnose B71-2

G61.0	Guillain-Barré-Syndrom	G83.41	Inkompl Cauda- (equina-) Synd
G61.8	Sonstige Polyneuritiden	G83.49	Cauda- (equina-) Synd, nnbez
G83.40	Kompl Cauda- (equina-) Synd		

Diagnose B71-3

G82.00	Schlaff Parapares u Parapleg, akut kompl QSL ntraum	G82.30	Schlaff Tetrapares u Tetrapleg, akut kompl QSL ntraum
G82.01	Schlaff Parapares u Parapleg, akut inkompl QSL ntraum	G82.31	Schlaff Tetrapares u Tetrapleg, akut inkompl QSL ntraum
G82.02	Schlaff Parapares u Parapleg, chron kompl QSL	G82.32	Schlaff Tetrapares u Tetrapleg, chron kompl QSL
G82.03	Schlaff Parapares u Parapleg, chron inkompl QSL	G82.33	Schlaff Tetrapares u Tetrapleg, chron inkompl QSL
G82.09	Schlaff Parapares u Parapleg, nnbez	G82.39	Schlaff Tetrapares u Tetrapleg, nnbez
G82.10	Spast Parapares u Parapleg, akut kompl QSL ntraum	G82.40	Spast Tetrapares u Tetrapleg, akut kompl QSL ntraum
G82.11	Spast Parapares u Parapleg, akut inkompl QSL ntraum	G82.41	Spast Tetrapares u Tetrapleg, akut inkompl QSL ntraum
G82.12	Spast Parapares u Parapleg, chron kompl QSL	G82.42	Spast Tetrapares u Tetrapleg, chron kompl QSL
G82.13	Spast Parapares u Parapleg, chron inkompl QSL	G82.43	Spast Tetrapares u Tetrapleg, chron inkompl QSL
G82.19	Spast Parapares u Parapleg, nnbez	G82.49	Spast Tetrapares u Tetrapleg, nnbez
G82.20	Parapares u Parapleg, nnbez, akut kompl QSL ntraum Genes	G82.50	Tetrapares u Tetrapleg, nnbez, akut kompl QSL ntraum Genes
G82.21	Parapares u Parapleg, nnbez, akut inkompl QSL ntraum	G82.51	Tetrapares u Tetrapleg, nnbez, akut inkompl QSL ntraum
G82.22	Parapares u Parapleg, nnbez, chron kompl QSL	G82.52	Tetrapares u Tetrapleg, nnbez, chron kompl QSL
G82.23	Parapares u Parapleg, nnbez, chron inkompl QSL	G82.53	Tetrapares u Tetrapleg, nnbez, chron inkompl QSL
G82.29	Parapares u Parapleg, nnbez	G82.59	Tetrapares u Tetrapleg, nnbez

ADRG B72**Infektion des Nervensystems ausser Virusmeningitis**

Hauptdiagnose in Tabelle B72-1

DRG B72A**Infektion des Nervensystems ausser Virusmeningitis mit äusserst schweren CC**

PCCL > 3

DRG B72B**Infektion des Nervensystems ausser Virusmeningitis, Alter < 16 Jahre oder neurologische Komplexdiagnostik**

Alter < 16 Jahre oder Prozedur in Tabelle B72-2

DRG B72C**Infektion des Nervensystems ausser Virusmeningitis, Alter > 15 Jahre****Hauptdiagnose B72-1**

A06.6	Hirnabszess durch Amöben	A83.6	Rocio-Virusenzephalitis
A20.3	Pestmeningitis	A83.8	Sonst Virusenzephalitis, durch Moskitos übertragen
A27.8	Sonstige Formen der Leptospirose	A83.9	Virusenzephalitis, durch Moskitos übertragen, nnbez
A32.1	Meningitis und Meningoenzephalitis durch Listerien	A84.0	Fernöstl Enzeph, durch Zecken übrtrag [Russ Frühsom-Enz]
A39.0	Meningokokkenmeningitis	A84.1	Mitteuropäische Enzephalitis, durch Zecken übertragen
A50.4	Konnat spätaufret Neurosyphilis [Juv Neurosyph]	A84.8	Sonstige Virusenzephalitis, durch Zecken übertragen
A52.1	Floride Neurosyphilis	A84.9	Virusenzephalitis, durch Zecken übertragen, nnbez
A52.2	Asymptomatische Neurosyphilis	A85.0	Enzephalitis durch Enteroviren
A52.3	Neurosyphilis, nnbez	A85.1	Enzephalitis durch Adenoviren
A80.0	Akute paralytische Poliomyelitis durch Impfvirus	A85.2	Virusenzephalitis, durch Arthropoden übertragen, nnbez
A80.1	Akute paralytische Poliomyelitis durch import Wildvirus	A85.8	Sonstige nbez Virusenzephalitis
A80.2	Akute paralytische Poliomyelitis d einheimisches Wildvirus	A86	Virusenzephalitis, nnbez
A80.3	Sonst u nnbez akute paralytische Poliomyelitis	A88.0	Fieber u Exanthem d Enterovirus [Boston-Exanthem]
A80.9	Akute Poliomyelitis, nnbez	A88.8	Sonstige nbez Virusinfektionen des ZNS
A82.0	Wildtier-Tollwut	A89	Virusinfektion des ZNS, nicht näher bezeichnet
A82.1	Haustier-Tollwut	A92.2	Venezolanisches Pferdefieber
A82.9	Tollwut, nnbez	B00.4	Enzephalitis durch Herpesviren
A83.0	Japanische Enzephalitis	B01.1	Varizellen-Enzephalitis
A83.1	Westliche Pferdeenzephalitis [Western-Equine-Enzephalitis]	B02.0	Zoster-Enzephalitis
A83.2	Östliche Pferdeenzephalitis [Eastern-Equine-Enzephalitis]	B02.2	Zoster m Beteiligung anderer Abschnitte des Nervensystems
A83.3	St-Louis-Enzephalitis	B05.0	Masern, kompliziert durch Enzephalitis
A83.4	Australische Enzephalitis	B06.0	Röteln mit neurologischen Komplikationen
A83.5	Kalifornische Enzephalitis	B26.2	Mumps-Enzephalitis

B37.5	Candida-Meningitis	G03.1	Chronische Meningitis
B38.4	Kokzidioidomykose der Meninge	G03.2	Benigne rezidiv Meningitis [Mollaret-Meningitis]
B45.1	Kryptokokkose des Gehirns	G03.8	Meningitis d sonstige nbez Ursachen
B46.1	Rhinozerebrale Mukormykose	G03.9	Meningitis, nnbez
B50.0	Malaria tropica mit zerebralen Komplikationen	G04.0	Akute disseminierte Enzephalitis
B58.2	Meningoenzephalitis durch Toxoplasmen	G04.2	Bakt Meningoenzephalitis u Meningomyelitis, aonkl
B69.0	Zystizerkose des Zentralnervensystems	G04.8	Sonst Enzephalitis, Myelitis u Enzephalomyelitis
G00.0	Meningitis durch Haemophilus influenzae	G04.9	Enzephalitis, Myelitis u Enzephalomyelitis, nnbez
G00.1	Pneumokokkenmeningitis	G06.0	Intrakran Abszeß u intrakranielles Granulom
G00.2	Streptokokkenmeningitis	G06.1	Intraspinaler Abszeß u intraspinale Granulom
G00.3	Staphylokokkenmeningitis	G06.2	Extraduraler u subduraler Abszeß, nnbez
G00.8	Sonstige bakterielle Meningitis	G93.4	Enzephalopathie, nnbez
G00.9	Bakterielle Meningitis, nnbez	G96.8	Sonst nbez KH Zentralnervensystem
G03.0	Nichteitrige Meningitis		

Prozedur B72-2

99.a6.11†↔	Neurologische Komplexdiagnostik, mit neurometabolischer Labordiagnostik und/oder infektiologischer/autoimmunentzündlicher Labordiagnostik	99.a6.13†↔	Neurologische Komplexdiagnostik, mit neurometabolischer Labordiagnostik und/oder infektiologischer/autoimmunentzündlicher Labordiagnostik und genetischer Diagnostik
99.a6.12†↔	Neurologische Komplexdiagnostik, mit genetischer Diagnostik		

ADRG B73

Virusmeningitis

Hauptdiagnose in Tabelle B73-1

DRG B73Z

Virusmeningitis

Hauptdiagnose B73-1

A87.0	Meningitis durch Enteroviren	B00.3	Meningitis durch Herpesviren
A87.1	Meningitis durch Adenoviren	B01.0	Varizellen-Meningitis
A87.2	Lymphozytäre Choriomeningitis	B02.1	Zoster-Meningitis
A87.8	Sonstige Virusmeningitis	B05.1	Masern, kompliziert durch Meningitis
A87.9	Virusmeningitis, nnbez	B26.1	Mumps-Meningitis

ADRG B75

Fieberkrämpfe

Hauptdiagnose in Tabelle B75-1

DRG B75Z

Fieberkrämpfe

Hauptdiagnose B75-1

R56.0	Fieberkrämpfe	R56.8	So u nnbez Krämpfe
-------	---------------	-------	--------------------

ADRG B76

Anfälle

Hauptdiagnose in Tabelle B76-1 oder Prozedur in Tabelle B76-4

DRG B76A

Anfälle, mehr als ein Belegungstag mit komplexer Diagnostik und bestimmter Therapie bei aufwendiger Diagnose, Alter < 16 Jahre

Prozedur in Tabelle B76-4 und Verweildauer > 1 Tag und (Alter < 16 Jahre oder Hauptdiagnose in Tabelle B76-1 und Prozedur in Tabelle B76-5)

DRG B76B

Anfälle, mehr als ein Belegungstag mit komplexer Diagnostik und Therapie, Alter > 15 Jahre

Prozedur in Tabelle B76-4 und Verweildauer > 1 Tag

DRG B76C**Anfälle, mehr als ein Belegungstag mit schweren CC, Alter < 3 Jahre oder mit komplexer Diagnose oder mit angeb. Fehlbildung oder äusserst schweren CC, oder EEG mit komplexer Diagnose oder angeb. Fehlbildung**

Verweildauer > 1 Tag und PCCL > 2 und (Alter < 3 Jahre oder Diagnose in Tabelle B76-2 oder Nebendiagnose in Tabelle B76-3 oder PCCL > 3) oder Prozedur in Tabelle B76-6 und Verweildauer > 1 Tag und (Diagnose in Tabelle B76-2 oder Nebendiagnose in Tabelle B76-3)

DRG B76D**Anfälle, mehr als ein Belegungstag mit schweren CC, Alter > 2 Jahre oder mit EEG oder Alter < 6 Jahre oder komplexe Diagnose**

Verweildauer > 1 Tag und PCCL > 2 oder Prozedur in Tabelle B76-6 und Verweildauer > 1 Tag oder Alter < 6 Jahre oder Diagnose in Tabelle B76-2

DRG B76E**Anfälle, Alter > 5 Jahre****Hauptdiagnose B76-1**

F07.2	Org Psychosyndrom nach Schädelhirntrauma	G40.5	Spezielle epileptische Syndrome
F44.5	Dissoziative Krampfanfälle	G40.6	Grand-mal-Anfälle, nnbez (m/oh Petit mal)
G25.3	Myoklonus	G40.7	Petit-mal-Anfälle, nnbez, oh Grand-mal-Anfälle
G40.00	Pseudo-Lennox-Syndrom	G40.8	Sonstige Epilepsien
G40.01	CSWS	G40.9	Epilepsie, nnbez
G40.02	Benign psychomotor Epilep [terror fits]	G41.0	Grand-mal-Status
G40.08	So lokbez (fok) (part) idiop Epil/epil Synd m fok beg Anf	G41.1	Petit-mal-Status
G40.09	Lokbez (fok) (part) idiop Epilep/epil Synd m fok beg Anf, nnbez	G41.2	Status epilepticus m komplexfokalen Anfällen
G40.1	Lokbez (fok) (part) idiop Epilep/epil Synd m einf fok Anf	G41.8	Sonstiger Status epilepticus
G40.2	Lokbez (fok) (part) idiop Epil/epil Synd m komplex fok Anf	G41.9	Status epilepticus, nnbez
G40.3	Generalisierte idiopath Epilepsie u epilept Synd	I67.7	Zerebrale Arteriitis, aonkl
G40.4	Sonst generalisierte Epilepsie u epileptische Synd	P90	Krämpfe b Neugeborenen

Diagnose B76-2

G41.0	Grand-mal-Status	G41.8	Sonstiger Status epilepticus
G41.1	Petit-mal-Status	G41.9	Status epilepticus, nnbez
G41.2	Status epilepticus m komplexfokalen Anfällen		

Nebendiagnose B76-3

Q00.0	Anenzephalie	Q04.9	Angeborene Fehlbildung Gehirn, nnbez
Q00.1	Kraniorhachischisis	Q05.0	Zervikale Spina bifida m Hydrozephalus
Q00.2	Inienzephalie	Q05.1	Thorakale Spina bifida m Hydrozephalus
Q01.0	Frontale Enzephalozele	Q05.2	Lumbale Spina bifida m Hydrozephalus
Q01.1	Nasofrontale Enzephalozele	Q05.3	Sakrale Spina bifida m Hydrozephalus
Q01.2	Okzipitale Enzephalozele	Q05.4	Nnbez Spina bifida m Hydrozephalus
Q01.8	Enzephalozele sonstiger Lokalisationen	Q05.5	Zervikale Spina bifida oh Hydrozephalus
Q01.9	Enzephalozele, nnbez	Q05.6	Thorakale Spina bifida oh Hydrozephalus
Q02	Mikrozephalie	Q05.7	Lumbale Spina bifida oh Hydrozephalus
Q03.0	Fehlbildungen Aquaeductus cerebri	Q05.8	Sakrale Spina bifida oh Hydrozephalus
Q03.1	Atresie Apertura mediana/Apertura laterales 4 Ventrikel	Q05.9	Spina bifida, nnbez
Q03.8	Sonstiger angeborener Hydrozephalus	Q06.0	Amyelie
Q03.9	Angeborener Hydrozephalus, nnbez	Q06.1	Hypoplasie u Dysplasie Rückenmark
Q04.0	Angeborene Fehlbildungen Corpus callosum	Q06.2	Diastematomyelie
Q04.1	Arrhinenzephalie	Q06.3	Sonst angeborene Fehlbildung Cauda equina
Q04.2	Holoprosenzephalie-Syndrom	Q06.4	Hydromyelie
Q04.3	Sonstige Reduktionsdeformitäten Gehirn	Q06.8	Sonst nbez angeborene Fehlbildungen RM
Q04.4	Septooptische Dysplasie	Q06.9	Angeborene Fehlbildung Rückenmark, nnbez
Q04.5	Megalenzephalie	Q07.0	Arnold-Chiari-Syndrom
Q04.6	Angeborene Gehirnzysten	Q07.8	Sonst nbez angeborene Fehlbildungen Nervensystem
Q04.8	Sonst nbez angeborene Fehlbildungen Gehirn	Q07.9	Angeborene Fehlbildung Nervensystem, nnbez

Prozedur B76-4

89.19.10†↔	Intensive nichtinvasive Video-EEG-Intensivdiagnostik	99.b3.11†↔	Komplexbehandlung bei schwerbehandelbarer Epilepsie, mindestens 14 bis höchstens 20 Behandlungstage
89.19.20†↔	Invasive Video-EEG-Intensivdiagnostik bei Epilepsie	99.b3.12†↔	Komplexbehandlung bei schwerbehandelbarer Epilepsie, 21 und mehr Behandlungstage
99.b3.10†↔	Komplexbehandlung bei schwerbehandelbarer Epilepsie, mindestens 7 bis höchstens 13 Behandlungstage		

Prozedur B76-5

- 89.19.20†↔ Invasive Video-EEG-Intensivdiagnostik bei Epilepsie
- 89.b3.10†↔ Komplexbehandlung bei schwerbehandelbarer Epilepsie, mindestens 7 bis höchstens 13 Behandlungstage
- 89.b3.11†↔ Komplexbehandlung bei schwerbehandelbarer Epilepsie, mindestens 14 bis höchstens 20 Behandlungstage
- 99.b3.12†↔ Komplexbehandlung bei schwerbehandelbarer Epilepsie, 21 und mehr Behandlungstage

Prozedur B76-6

- 89.14.11†↔ Schlaf-Elektroenzephalographie
- 89.14.12†↔ Langzeit-Elektroenzephalographie, Dauer mehr als 12 Stunden
- 89.19.00†↔ Video- und radiotelesmetriertes elektroenzephalographisches Monitoring, n.n.bez.
- 89.19.30†↔ Video- und radiotelesmetriertes elektroenzephalographisches Monitoring mit permanenter Überwachung
- 89.19.40†↔ Video-elektroenzephalographisches Monitoring, polygraphisches Nachtschlaf-EEG
- 89.19.99†↔ Video- und radiotelesmetriertes elektroenzephalographisches Monitoring, sonstige

ADRG B77 Kopfschmerzen

Hauptdiagnose in Tabelle B77-1

DRG B77Z Kopfschmerzen

Hauptdiagnose B77-1

- | | | | |
|-------|---------------------------------------|-------|---|
| G43.0 | Migräne oh Aura [Gewöhnliche Migräne] | G44.1 | Vasomotorischer Kopfschmerz, aonkl |
| G43.1 | Migräne m Aura [Klassische Migräne] | G44.2 | Spannungskopfschmerz |
| G43.2 | Status migraenosus | G44.3 | Chronischer posttraumatischer Kopfschmerz |
| G43.3 | Komplizierte Migräne | G44.4 | Arzneimittelinduzierter Kopfschmerz, aonkl |
| G43.8 | Sonstige Migräne | G44.8 | Sonstige nbez Kopfschmerzsyndrome |
| G43.9 | Migräne, nnbez | G97.1 | Sonst Reaktion auf Spinal- u Lumbalpunktion |
| G44.0 | Cluster-Kopfschmerz | R51 | Kopfschmerz |

ADRG B78 Intrakranielle Verletzung

Hauptdiagnose in Tabelle B78-1

DRG B78A Intrakranielle Verletzung, mehr als ein Belegungstag, Intensivmedizinische Komplexbehandlung > 196/119 Aufwandspunkte oder IMCK > 196/184 Aufwandspunkte

Mindestens eine Prozedur in Tabelle B78-2

DRG B78B Intrakranielle Verletzung, mehr als ein Belegungstag, Alter < 12 Jahre

Alter < 12 Jahre

DRG B78C Intrakranielle Verletzung, mehr als ein Belegungstag, Alter > 11 Jahre

DRG B78D Intrakranielle Verletzung, ein Belegungstag

Verweildauer ist gleich 1 Tag

Hauptdiagnose B78-1

- | | | | |
|--------|--|--------|--|
| S06.1 | Traumatisches Hirnödem | S06.32 | Umschriebene Kleinhirnkontusion |
| S06.20 | Diffuse Hirn- u Kleinhirnverletzung, nnbez | S06.33 | Umschriebenes zerebrales Hämatom |
| S06.21 | Diffuse Hirnkontusionen | S06.34 | Umschriebenes zerebellares Hämatom |
| S06.22 | Diffuse Kleinhirnkontusionen | S06.38 | Sonst umschriebene Hirn-/Kleinhirnverletzungen |
| S06.23 | Multiple intrazerebrale u zerebellare Hämatome | S06.4 | Epidurale Blutung |
| S06.28 | Sonstige diffuse Hirn-/Kleinhirnverletzungen | S06.5 | Traumatische subdurale Blutung |
| S06.30 | Umschriebene Hirn-/Kleinhirnverletzung, nnbez | S06.6 | Traumatische subarachnoidale Blutung |
| S06.31 | Umschriebene Hirnkontusion | S06.8 | Sonstige intrakranielle Verletzungen |

01
B77

Prozedur B78-2

99.b7.12†↔	Intensivmedizinische Komplexbehandlung, 120 bis 184 Aufwandspunkte	99.b7.2f†↔	Intensivmedizinische Komplexbehandlung im Kindesalter (Basisprozedur), 3921 bis 4410 Aufwandspunkte
99.b7.13†↔	Intensivmedizinische Komplexbehandlung, 185 bis 360 Aufwandspunkte	99.b7.2g†↔	Intensivmedizinische Komplexbehandlung im Kindesalter (Basisprozedur), 4411 bis 4900 Aufwandspunkte
99.b7.14†↔	Intensivmedizinische Komplexbehandlung, 361 bis 552 Aufwandspunkte	99.b7.2h†↔	Intensivmedizinische Komplexbehandlung im Kindesalter (Basisprozedur), 4901 bis 5880 Aufwandspunkte
99.b7.15†↔	Intensivmedizinische Komplexbehandlung, 553 bis 828 Aufwandspunkte	99.b7.2i†↔	Intensivmedizinische Komplexbehandlung im Kindesalter (Basisprozedur), 5881 bis 6860 Aufwandspunkte
99.b7.16†↔	Intensivmedizinische Komplexbehandlung, 829 bis 1104 Aufwandspunkte	99.b7.2j†↔	Intensivmedizinische Komplexbehandlung im Kindesalter (Basisprozedur), 6861 bis 7840 Aufwandspunkte
99.b7.17†↔	Intensivmedizinische Komplexbehandlung, 1105 bis 1380 Aufwandspunkte	99.b7.2k†↔	Intensivmedizinische Komplexbehandlung im Kindesalter (Basisprozedur), 7841 bis 9800 Aufwandspunkte
99.b7.18†↔	Intensivmedizinische Komplexbehandlung, 1381 bis 1656 Aufwandspunkte	99.b7.2l†↔	Intensivmedizinische Komplexbehandlung im Kindesalter (Basisprozedur), 9801 bis 11760 Aufwandspunkte
99.b7.1a†↔	Intensivmedizinische Komplexbehandlung, 1657 bis 1932 Aufwandspunkte	99.b7.2m†↔	Intensivmedizinische Komplexbehandlung im Kindesalter (Basisprozedur), 11761 bis 13720 Aufwandspunkte
99.b7.1b†↔	Intensivmedizinische Komplexbehandlung, 1933 bis 2208 Aufwandspunkte	99.b7.2n†↔	Intensivmedizinische Komplexbehandlung im Kindesalter (Basisprozedur), 13721 bis 16660 Aufwandspunkte
99.b7.1c†↔	Intensivmedizinische Komplexbehandlung, 2209 bis 2484 Aufwandspunkte	99.b7.2o†↔	Intensivmedizinische Komplexbehandlung im Kindesalter (Basisprozedur), 16661 bis 19600 Aufwandspunkte
99.b7.1d†↔	Intensivmedizinische Komplexbehandlung, 2485 bis 2760 Aufwandspunkte	99.b7.2p†↔	Intensivmedizinische Komplexbehandlung im Kindesalter (Basisprozedur), 19601 und mehr Aufwandspunkte
99.b7.1e†↔	Intensivmedizinische Komplexbehandlung, 2761 bis 3220 Aufwandspunkte	99.b8.13†↔	IMC-Komplexbehandlung des Erwachsenen, 185 bis 360 Aufwandspunkte
99.b7.1f†↔	Intensivmedizinische Komplexbehandlung, 3221 bis 3680 Aufwandspunkte	99.b8.14†↔	IMC-Komplexbehandlung des Erwachsenen, 361 bis 552 Aufwandspunkte
99.b7.1g†↔	Intensivmedizinische Komplexbehandlung, 3681 bis 4600 Aufwandspunkte	99.b8.15†↔	IMC-Komplexbehandlung des Erwachsenen, 553 bis 828 Aufwandspunkte
99.b7.1h†↔	Intensivmedizinische Komplexbehandlung, 4601 bis 5520 Aufwandspunkte	99.b8.16†↔	IMC-Komplexbehandlung des Erwachsenen, 829 bis 1104 Aufwandspunkte
99.b7.1i†↔	Intensivmedizinische Komplexbehandlung, 5521 bis 7360 Aufwandspunkte	99.b8.17†↔	IMC-Komplexbehandlung des Erwachsenen, 1105 bis 1380 Aufwandspunkte
99.b7.1j†↔	Intensivmedizinische Komplexbehandlung, 7361 bis 9200 Aufwandspunkte	99.b8.18†↔	IMC-Komplexbehandlung des Erwachsenen, 1381 bis 1656 Aufwandspunkte
99.b7.1k†↔	Intensivmedizinische Komplexbehandlung, 9201 bis 11040 Aufwandspunkte	99.b8.1a†↔	IMC-Komplexbehandlung des Erwachsenen, 1657 bis 1932 Aufwandspunkte
99.b7.1l†↔	Intensivmedizinische Komplexbehandlung, 11041 bis 13800 Aufwandspunkte	99.b8.1b†↔	IMC-Komplexbehandlung des Erwachsenen, 1933 bis 2208 Aufwandspunkte
99.b7.1m†↔	Intensivmedizinische Komplexbehandlung, 13801 bis 16560 Aufwandspunkte	99.b8.1c†↔	IMC-Komplexbehandlung des Erwachsenen, 2209 bis 2484 Aufwandspunkte
99.b7.1n†↔	Intensivmedizinische Komplexbehandlung, 16561 bis 19320 Aufwandspunkte	99.b8.1d†↔	IMC-Komplexbehandlung des Erwachsenen, 2485 bis 2760 Aufwandspunkte
99.b7.1o†↔	Intensivmedizinische Komplexbehandlung, 19321 und mehr Aufwandspunkte	99.b8.1e†↔	IMC-Komplexbehandlung des Erwachsenen, 2761 bis 3220 Aufwandspunkte
99.b7.21†↔	Intensivmedizinische Komplexbehandlung im Kindesalter (Basisprozedur), 197 bis 392 Aufwandspunkte	99.b8.1f†↔	IMC-Komplexbehandlung des Erwachsenen, 3221 bis 3680 Aufwandspunkte
99.b7.22†↔	Intensivmedizinische Komplexbehandlung im Kindesalter (Basisprozedur), 393 bis 588 Aufwandspunkte	99.b8.1g†↔	IMC-Komplexbehandlung des Erwachsenen, 3681 bis 4600 Aufwandspunkte
99.b7.23†↔	Intensivmedizinische Komplexbehandlung im Kindesalter (Basisprozedur), 589 bis 784 Aufwandspunkte	99.b8.1h†↔	IMC-Komplexbehandlung des Erwachsenen, 4601 bis 5520 Aufwandspunkte
99.b7.24†↔	Intensivmedizinische Komplexbehandlung im Kindesalter (Basisprozedur), 785 bis 980 Aufwandspunkte	99.b8.1i†↔	IMC-Komplexbehandlung des Erwachsenen, 5521 bis 7360 Aufwandspunkte
99.b7.25†↔	Intensivmedizinische Komplexbehandlung im Kindesalter (Basisprozedur), 981 bis 1176 Aufwandspunkte	99.b8.1j†↔	IMC-Komplexbehandlung des Erwachsenen, 7361 bis 9200 Aufwandspunkte
99.b7.26†↔	Intensivmedizinische Komplexbehandlung im Kindesalter (Basisprozedur), 1177 bis 1470 Aufwandspunkte	99.b8.1k†↔	IMC-Komplexbehandlung des Erwachsenen, 9201 bis 11040 Aufwandspunkte
99.b7.27†↔	Intensivmedizinische Komplexbehandlung im Kindesalter (Basisprozedur), 1471 bis 1764 Aufwandspunkte	99.b8.1l†↔	IMC-Komplexbehandlung des Erwachsenen, 11041 bis 13800 Aufwandspunkte
99.b7.28†↔	Intensivmedizinische Komplexbehandlung im Kindesalter (Basisprozedur), 1765 bis 2058 Aufwandspunkte	99.b8.1m†↔	IMC-Komplexbehandlung des Erwachsenen, 13801 bis 16560 Aufwandspunkte
99.b7.2a†↔	Intensivmedizinische Komplexbehandlung im Kindesalter (Basisprozedur), 2059 bis 2352 Aufwandspunkte	99.b8.1n†↔	IMC-Komplexbehandlung des Erwachsenen, 16561 bis 19320 Aufwandspunkte
99.b7.2b†↔	Intensivmedizinische Komplexbehandlung im Kindesalter (Basisprozedur), 2353 bis 2646 Aufwandspunkte	99.b8.1o†↔	IMC-Komplexbehandlung des Erwachsenen, 19321 und mehr Aufwandspunkte
99.b7.2c†↔	Intensivmedizinische Komplexbehandlung im Kindesalter (Basisprozedur), 2647 bis 2940 Aufwandspunkte	99.b8.21†↔	IMC-Komplexbehandlung im Kindesalter, 197 bis 392 Aufwandspunkte
99.b7.2d†↔	Intensivmedizinische Komplexbehandlung im Kindesalter (Basisprozedur), 2941 bis 3430 Aufwandspunkte	99.b8.22†↔	IMC-Komplexbehandlung im Kindesalter, 393 bis 588 Aufwandspunkte
99.b7.2e†↔	Intensivmedizinische Komplexbehandlung im Kindesalter (Basisprozedur), 3431 bis 3920 Aufwandspunkte	99.b8.23†↔	IMC-Komplexbehandlung im Kindesalter, 589 bis 784 Aufwandspunkte

99.b8.24†↔ IMC-Komplexbehandlung im Kindesalter, 785 bis 980 Aufwandspunkte	99.b8.2g†↔ IMC-Komplexbehandlung im Kindesalter, 4411 bis 4900 Aufwandspunkte
99.b8.25†↔ IMC-Komplexbehandlung im Kindesalter, 981 bis 1176 Aufwandspunkte	99.b8.2h†↔ IMC-Komplexbehandlung im Kindesalter, 4901 bis 5880 Aufwandspunkte
99.b8.26†↔ IMC-Komplexbehandlung im Kindesalter, 1177 bis 1470 Aufwandspunkte	99.b8.2i†↔ IMC-Komplexbehandlung im Kindesalter, 5881 bis 6860 Aufwandspunkte
99.b8.27†↔ IMC-Komplexbehandlung im Kindesalter, 1471 bis 1764 Aufwandspunkte	99.b8.2j†↔ IMC-Komplexbehandlung im Kindesalter, 6861 bis 7840 Aufwandspunkte
99.b8.28†↔ IMC-Komplexbehandlung im Kindesalter, 1765 bis 2058 Aufwandspunkte	99.b8.2k†↔ IMC-Komplexbehandlung im Kindesalter, 7841 bis 9800 Aufwandspunkte
99.b8.2a†↔ IMC-Komplexbehandlung im Kindesalter, 2059 bis 2352 Aufwandspunkte	99.b8.2l†↔ IMC-Komplexbehandlung im Kindesalter, 9801 bis 11760 Aufwandspunkte
99.b8.2b†↔ IMC-Komplexbehandlung im Kindesalter, 2353 bis 2646 Aufwandspunkte	99.b8.2m†↔ IMC-Komplexbehandlung im Kindesalter, 11761 bis 13720 ↔ Aufwandspunkte
99.b8.2c†↔ IMC-Komplexbehandlung im Kindesalter, 2647 bis 2940 Aufwandspunkte	99.b8.2n†↔ IMC-Komplexbehandlung im Kindesalter, 13721 bis 16660 Aufwandspunkte
99.b8.2d†↔ IMC-Komplexbehandlung im Kindesalter, 2941 bis 3430 Aufwandspunkte	99.b8.2o†↔ IMC-Komplexbehandlung im Kindesalter, 16661 bis 19600 Aufwandspunkte
99.b8.2e†↔ IMC-Komplexbehandlung im Kindesalter, 3431 bis 3920 Aufwandspunkte	99.b8.2p†↔ IMC-Komplexbehandlung im Kindesalter, 19601 und mehr Aufwandspunkte
99.b8.2f†↔ IMC-Komplexbehandlung im Kindesalter, 3921 bis 4410 Aufwandspunkte	

ADRG B79 Schädelfrakturen

Hauptdiagnose in Tabelle B79-1

DRG B79Z Schädelfrakturen

Hauptdiagnose B79-1

P13.0 Fraktur Schädel d Geburtsverletzung	S02.8 Frakturen sonst Schädel- u Gesichtsschädelknochen
S02.0 Schädeldachfraktur	S02.9 Fraktur Schädel- u Gesichtsschädelknochen, Teil nnbez
S02.1 Schädelbasisfraktur	T02.00 Frakturen m Beteilig von Kopf u Hals, geschlossen od onA
S02.3 Fraktur Orbitaboden	T02.01 Frakturen m Beteiligung von Kopf u Hals, offen
S02.7 Multiple Frakturen Schädel- u Gesichtsschädelknochen	

ADRG B80 Andere Kopfverletzungen

Hauptdiagnose in Tabelle B80-1

DRG B80A Andere Kopfverletzungen, mehr als ein Belegungstag

Verweildauer > 1 Tag

DRG B80B Andere Kopfverletzungen, ein Belegungstag

Hauptdiagnose B80-1

S06.0 Gehirnerschütterung	Z03.3 Beobachtung b Verdacht auf neurologische KH
S06.9 Intrakranielle Verletzung, nnbez	

ADRG B81 Andere Erkrankungen des Nervensystems

Hauptdiagnose in Tabelle B81-1

DRG B81A Andere Erkrankungen des Nervensystems, mehr als ein Belegungstag mit komplexer Diagnose und Alter < 16 Jahre oder bestimmte Diagnose

Verweildauer > 1 Tag und Hauptdiagnose in Tabelle B81-2 und (Alter < 16 Jahre oder Hauptdiagnose in Tabelle B81-3)

DRG B81B**Andere Erkrankungen des Nervensystems, mehr als ein Belegungstag mit komplexer Diagnose und Alter > 15 Jahre**

Verweildauer > 1 Tag und Hauptdiagnose in Tabelle B81-2

DRG B81C**Andere Erkrankungen des Nervensystems, mehr als ein Belegungstag**

Verweildauer > 1 Tag

DRG B81D**Andere Erkrankungen des Nervensystems, ein Belegungstag****Hauptdiagnose B81-1**

A88.1	Epidemischer Schwindel	G83.3	Monopares u Monopleg, nnbez
D18.02	Hämangiom, intrakraniell	G83.9	Lähmungssyndrom, nnbez
F70.0	Leichte Intelligenzminderung: Keine od geringfügig VerhaltStör	G90.1	Familiäre Dysautonomie [Riley-Day-Syndrom]
F70.1	Leichte Intelligenzmind: Deutl VerhaltStör, Beob/Beh erford	G92	Toxische Enzephalopathie
F70.8	Leichte Intelligenzminderung: Sonstige Verhaltensstörung	G93.0	Hirnzysten
F70.9	Leichte Intelligenzminderung: Oh Angabe Verhaltensstörung	G93.2	Benigne intrakranielle Hypertension [Pseudotumor cerebri]
F71.0	Mittelgradige Intelligenzmind: Keine od geringfügig VerhaltStör	G93.7	Reye-Syndrom
F71.1	Mittelgr Intelligenzmind: Deutl VerhaltStör, Beob/Beh erford	G96.0	Austritt von Liquor cerebrospinalis
F71.8	Mittelgradige Intelligenzminderung: Sonst Verhaltensstörung	G96.1	KH Meningen, aonkl
F71.9	Mittelgradige Intelligenzminderung: Oh Angabe VerhaltStör	G97.0	Austritt von Liquor cerebrospinalis nach LP
F72.0	Schwere Intelligenzmind, keine od geringfügige VerhaltStör	G97.2	Intrakran Druckminderung nach ventrikulärem Shunt
F72.1	Schwere Intelligenzmind, deutl VerhaltStör, Beob/Beh erf	G97.80	Postoperative Liquoristel
F72.8	Schwere Intelligenzmind, sonstige Verhaltensstörung	G97.81	Postoperativer (zerebellärer) Mutismus
F72.9	Schwere Intelligenzmind, oh Ang Verhaltensstörung	G97.88	Sonst KH Nervensystem nach med Maßnahmen
F73.0	Schwerste Intelligenzmind, keine od geringfügig VerhaltStör	G97.9	KH Nervensystem nach med Maßnahme, nnbez
F73.1	Schwerste Intelligenzmind, deutl VerhaltStör, Beob/Beh erf	H47.1	Stauungspapille, nnbez
F73.8	Schwerste Intelligenzmind, sonst Verhaltensstörung	H47.4	Affektionen Chiasma opticum
F73.9	Schwerste Intelligenzmind, oh Ang Verhaltensstörung	H47.5	Affektionen sonstige Teile Sehbahn
F74.0	Dissoziierte Intelligenz: Keine od geringfügige VerhaltStör	H47.6	Affektionen Sehrinde
F74.1	Dissoziierte Intelligenz: Deutl VerhaltStör, Beob/Beh erford	H47.7	Affektion Sehbahn, nnbez
F74.8	Dissoziierte Intelligenz: Sonstige Verhaltensstörung	H51.2	Internukleäre Ophthalmoplegie
F74.9	Dissoziierte Intelligenz: Oh Angabe einer Verhaltensstörung	I67.5	Moyamoya-Syndrom
F78.0	Andere Intelligenzmind: Keine oder geringfügige VerhaltStör	I67.6	Nichteitrigte Thrombose intrakranielles Venensyst
F78.1	Andere Intelligenzmind: Deutl VerhaltStör, Beob/Beh erford	P21.0	Schwere Asphyxie unter Geburt
F78.8	Andere Intelligenzminderung: Sonstige Verhaltensstörung	P21.1	Leichte od mäßige Asphyxie unter Geburt
F78.9	Andere Intelligenzminderung: Oh Angabe Verhaltensstörung	P21.9	Asphyxie unter Geburt, nnbez
F79.0	Nnbez Intelligenzminderung: Keine od geringfügig VerhaltStör	P91.3	Zerebrale Übererregbarkeit Neugeborenes
F79.1	Nnbez Intelligenzmind: Deutl VerhaltStör, Beob/Beh erford	P94.2	Angeborene Muskelhypotonie
F79.8	Nnbez Intelligenzminderung: Sonstige Verhaltensstörung	Q00.0	Anenzephalie
F79.9	Nnbez Intelligenzminderung: Oh Angabe Verhaltensstörung	Q00.1	Kraniorhachischisis
F95.0	Vorübergehende Ticstörung	Q00.2	Inienzephalie
F95.1	Chronische motorische od vokale Ticstörung	Q01.0	Frontale Enzephalozele
F95.2	Komb vokal multiple motor Ticstörung [Tourette-Syndr]	Q01.1	Nasofrontale Enzephalozele
F95.8	Sonstige Ticstörungen	Q01.2	Okzipitale Enzephalozele
F95.9	Ticstörung, nnbez	Q01.8	Enzephalozele sonstiger Lokalisationen
F98.5	Stottern [Stammeln]	Q01.9	Enzephalozele, nnbez
F98.6	Poltern	Q02	Mikrozephalie
G08	Intrakran u intraspinal Phlebitis u Thrombophlebitis	Q03.0	Fehlbildungen Aquaeductus cerebri
G24.3	Torticollis spasticus	Q03.1	Atresie Apertura mediana/Apertura laterales 4 Ventrikel
G24.4	Idiopathische orofaziale Dystonie	Q03.8	Sonstiger angeborener Hydrozephalus
G24.8	Sonstige Dystonie	Q03.9	Angeborener Hydrozephalus, nnbez
G24.9	Dystonie, nnbez	Q04.0	Angeborene Fehlbildungen Corpus callosum
G25.0	Essentieller Tremor	Q04.1	Arrhinenzephalie
G25.1	Arzneimittelinduzierter Tremor	Q04.2	Holoprosenzephalie-Syndrom
G25.2	Sonstige nbez Tremorformen	Q04.3	Sonstige Reduktionsdeformitäten Gehirn
G25.6	AM-induzierte Tics u sonst Tics organ Ursprung	Q04.4	Septooptische Dysplasie
G47.4	Narkolepsie u Kataplexie	Q04.5	Megalenzephalie
G60.1	Refsum-Krankheit	Q04.6	Angeborene Gehirnzysten
G71.1	Myotone Syndrome	Q04.8	Sonst nbez angeborene Fehlbildungen Gehirn
G72.0	Arzneimittelinduzierte Myopathie	Q04.9	Angeborene Fehlbildung Gehirn, nnbez
G72.1	Alkoholmyopathie	Q05.0	Zervikale Spina bifida m Hydrozephalus
G72.2	Myopathie d sonstige toxische Agenzien	Q05.1	Thorakale Spina bifida m Hydrozephalus
G72.9	Myopathie, nnbez	Q05.2	Lumbale Spina bifida m Hydrozephalus
G83.1	Monopares u Monopleg unt Extrem	Q05.3	Sakrale Spina bifida m Hydrozephalus
G83.2	Monopares u Monopleg ob Extrem	Q05.4	Nnbez Spina bifida m Hydrozephalus

Q05.5	Zervikale Spina bifida oh Hydrozephalus	Q93.6	Deletionen, nur in Prometaphase sichtbar
Q05.6	Thorakale Spina bifida oh Hydrozephalus	Q93.7	Deletionen m so komplexen Rearrangements
Q05.7	Lumbale Spina bifida oh Hydrozephalus	Q93.8	Sonstige Deletionen Autosomen
Q05.8	Sakrale Spina bifida oh Hydrozephalus	Q93.9	Deletion Autosomen, nnbez
Q05.9	Spina bifida, nnbez	R20.0	Anästhesie Haut
Q06.0	Amyelie	R20.1	Hypästhesie Haut
Q06.1	Hypoplasie u Dysplasie Rückenmark	R20.2	Parästhesie Haut
Q06.2	Diastematomyelie	R20.3	Hyperästhesie Haut
Q06.3	Sonst angeborene Fehlbildung Cauda equina	R20.8	So u nnbez Sensibilitätsstörungen Haut
Q06.4	Hydromyelie	R25.0	Abnorme Kopfbewegungen
Q06.8	Sonst nbez angeborene Fehlbildungen RM	R25.1	Tremor, nnbez
Q06.9	Angeborene Fehlbildung Rückenmark, nnbez	R25.3	Faszikulation
Q07.0	Arnold-Chiari-Syndrom	R25.8	So u nnbez abnorme unwillkürliche Bewegungen
Q07.8	Sonst nbez angeborene Fehlbildungen Nervensystem	R26.0	Ataktischer Gang
Q07.9	Angeborene Fehlbildung Nervensystem, nnbez	R26.1	Paretischer Gang
Q28.00	Angeborenes art-ven Aneurysma der präzerebr Gefäße	R26.8	So u nnbez Störungen Gang u Mobilität
Q28.01	Angeborene arteriovenöse Fistel der präzerebralen Gefäße	R27.0	Ataxie, nnbez
Q28.08	Sonst ange art-ven Fehlbildg d präzerebralen Gefäße	R27.8	So u nnbez Koordinationsstörungen
Q28.09	Angeborene art-ven Fehlbildg d präzerebr Gefäße, nnbez	R29.1	Meningismus
Q28.10	Angeborenes Aneurysma der präzerebralen Gefäße	R29.2	Abnorme Reflexe
Q28.11	Angeborene Fistel der präzerebralen Gefäße	R29.3	Abnorme Körperhaltung
Q28.18	Sonst angeborene Fehlbildg d präzerebralen Gefäße	R29.5	Neurologischer Neglect
Q28.19	Angeborene Fehlbildung d präzerebralen Gefäße, nnbez	R29.6	Sturzneigung, anderenorts nicht klassifiziert
Q28.20	Angeborenes art-ven Aneurysma d zerebralen Gefäße	R29.8	Sonst u nnbez Sympt NS u Musk-Skelett-Syst
Q28.21	Angeborene arteriovenöse Fistel der zerebralen Gefäße	R43.0	Anosmie
Q28.28	Sonst angeborene art-ven Fehlbildg d zerebralen Gefäße	R43.1	Parosmie
Q28.29	Angeborene art-ven Fehlbildg d zerebr Gefäße, nnbez	R43.2	Parageusie
Q28.30	Angeborenes Aneurysma der zerebralen Gefäße	R43.8	So u nnbez Störung Geruchs-/Geschmackssinn
Q28.31	Angeborene Fistel der zerebralen Gefäße	R47.0	Dysphasie u Aphasie
Q28.38	Sonstige angeborene Fehlbildungen der zerebralen Gefäße	R47.1	Dysarthrie u Anarthrie
Q28.39	Angeborene Fehlbildung d zerebr Gefäße, nnbez	R47.8	So u nnbez Sprech-/Sprachstörungen
Q76.0	Spina bifida occulta	R83.0	Abnorme Liquorbefunde, abnormer Enzymwert
Q85.0	Neurofibromatose (nicht bösartig)	R83.1	Abnorme Liquorbefunde, abnormer Hormonwert
Q85.1	Tuberöse (Hirn-) Sklerose	R83.2	Abn Wert so Drog/AM/biolakt Subst Liquor
Q90.0	Trisomie 21, meiotische Non-disjunction	R83.3	Abnormer Wert Subst vorwieg nichtmed Herkunft Liquor
Q90.1	Trisomie 21, Mosaik (mitotische Non-disjunction)	R83.4	Abn Liquorbefunde, abnorme immunologische Befunde
Q90.2	Trisomie 21, Translokation	R83.5	Abn Liquorbefunde, abnorme mikrobiologische Befunde
Q90.9	Down-Syndrom, nnbez	R83.6	Abn Liquorbefunde, abnorme zytologische Befunde
Q91.0	Trisomie 18, meiotische Non-disjunction	R83.7	Abn Liquorbefunde, abnorme histologische Befunde
Q91.1	Trisomie 18, Mosaik (mitotische Non-disjunction)	R83.8	Abn Liquorbefunde, sonst abnorme Befunde
Q91.2	Trisomie 18, Translokation	R83.9	Abn Liquorbefunde, nnbez abnormer Befund
Q91.3	Edwards-Syndrom, nnbez	R90.0	Intrakranielle Raumforderung
Q91.4	Trisomie 13, meiotische Non-disjunction	R90.8	Sonst abnorme Bef bildgebende Diagnostik ZNS
Q91.5	Trisomie 13, Mosaik (mitotische Non-disjunction)	R93.0	Abnorm Befund bildgeb Diagnostik Schädel/Kopf, aonkl
Q91.6	Trisomie 13, Translokation	R94.0	Abnorme Ergebnisse Fktprüfungen ZNS
Q91.7	Patau-Syndrom, nnbez	R94.1	Abnorme Ergebnisse FktPrüf periph Nervensyst/Sinnesorgane
Q93.0	Vollständige Monosomie, meiotische Non-disjunction	R95.0	Plötzlicher Kindstod mit Angabe einer Obduktion
Q93.1	Vollständige Monosomie, Mosaik (mitotische Non-disjunction)	R95.9	Plötzlicher Kindstod ohne Angabe einer Obduktion
Q93.2	Ringchromosomen u dizentrische Chromosomen	S04.0	Sehnerv- u Sehbahnenverletzung
Q93.3	Deletion kurzer Arm Chromosom 4	T85.0	Mechan Komplik durch ventrikulären, intrakraniellen Shunt
Q93.4	Deletion kurzer Arm Chromosom 5	T85.1	Mechan Komplik durch implant elektr Stimulator Nervensyst
Q93.5	Sonstige Deletionen Chromosomenteil	T85.81	Sonst Komplik durch interne Proth/Implant/Transplant im NS

Hauptdiagnose B81-2

G08	Intrakran u intraspinal Phlebitis u Thrombophlebitis	Q04.0	Angeborene Fehlbildungen Corpus callosum
G92	Toxische Enzephalopathie	Q04.3	Sonstige Reduktionsdeformitäten Gehirn
I67.5	Moyamoya-Syndrom	Q04.6	Angeborene Gehirnzysten
I67.6	Nichteitrige Thrombose intrakranielles Venensystem	Q04.8	Sonst nbez angeborene Fehlbildungen Gehirn
Q03.1	Atresie Apertura mediana/Apertura laterales 4 Ventrikel	Q04.9	Angeborene Fehlbildung Gehirn, nnbez

Hauptdiagnose B81-3

I67.5	Moyamoya-Syndrom
-------	------------------

01
B81

ADRG B82 **Andere Erkrankungen an peripheren Nerven**

Hauptdiagnose in Tabelle B82-1

DRG B82Z **Andere Erkrankungen an peripheren Nerven****Hauptdiagnose B82-1**

G56.0	Karpaltunnel-Syndrom	S64.3	Verletzung Nn digitales, Daumen
G58.0	Interkostalneuropathie	S64.4	Verletzung Nn digitales, sonstige Finger
S64.0	Verletzung Nervus ulnaris, in Höhe Handgelenk u Hand	S64.7	Verletzung mehrerer Nerven, in Höhe Handgelenk u Hand
S64.1	Verletzung Nervus medianus, in Höhe Handgelenk u Hand	S64.8	Verletzung sonst Nerven, in Höhe Handgelenk u Hand
S64.2	Verletzung Nervus radialis, in Höhe Handgelenk u Hand	S64.9	Verletzung nnbez Nerv, in Höhe Handgelenk u Hand

ADRG B84 **Vaskuläre Myelopathien**

Hauptdiagnose in Tabelle B84-1

DRG B84Z **Vaskuläre Myelopathien****Hauptdiagnose B84-1**

G95.1 Vaskuläre Myelopathien

ADRG B85 **Degenerative Krankheiten des Nervensystems oder zerebrale Lähmungen**

Hauptdiagnose in Tabelle B85-1

DRG B85A **Degenerative Krankheiten des Nervensystems oder zerebrale Lähmungen und Intensivmedizinische Komplexbehandlung > 196/119 Aufwandspunkte oder IMCK > 196/184 Aufwandspunkte**

Mindestens eine Prozedur in Tabelle B85-3

DRG B85B **Degenerative Krankheiten des Nervensystems oder zerebrale Lähmungen, Alter < 16 Jahre**

Alter < 16 Jahre

DRG B85C **Degenerative Krankheiten des Nervensystems oder zerebrale Lähmungen, mit kompliz. Diagnose oder äusserst schweren CC, Alter > 15 Jahre**

PCCL > 3 oder Hauptdiagnose in Tabelle B85-2

DRG B85D **Degenerative Krankheiten des Nervensystems, Alter > 15 Jahre****Diagnose B85-1**

A81.0	Creutzfeldt-Jakob-Krankheit	G12.9	Spinale Muskelatrophie, nnbez
A81.1	Subakute sklerosierende Panenzephalitis	G23.2	Striatonigrale Degeneration
A81.2	Progressive multifokale Leukenzephalopathie	G24.0	Arzneimittelinduzierte Dystonie
A81.8	Sonstige atypische Virusinfektionen des ZNS	G24.1	Idiopathische familiäre Dystonie
A81.9	Atypische Virusinfektion des ZNS, nnbez	G24.2	Idiopathische nichtfamiliäre Dystonie
E75.0	GM2-Gangliosidose	G25.4	Arzneimittelinduzierte Chorea
E75.1	Sonstige Gangliosidosen	G25.5	Sonstige Chorea
E75.2	Sonstige Sphingolipidosen	G25.80	Periodische Beinbewegungen im Schlaf
E75.4	Neuronale Zeroidlipofuszinose	G25.81	Syndrom der unruhigen Beine [Restless-Legs-Syndrom]
F84.2	Rett-Syndrom	G25.88	Sonst nbez extrapyramidale KH und Bewegungsstörung
G10	Chorea Huntington	G25.9	Extrapyramidale KH od Bewegungsstörung, nnbez
G12.0	Infant spin Muskelatrophie, Typ I [Werdnig-Hoffm]	G31.2	Degeneration des Nervensystems durch Alkohol
G12.1	Sonstige vererbte spinale Muskelatrophie	G31.81	Mitochondriale Zytopathie
G12.2	Motoneuron-Krankheit	G31.82	Lewy-Körper-Demenz
G12.8	Sonst spinale Muskelatrophien u verwandt Syndrome	G31.88	Sonstige nbez degenerative KH des Nervensystems

G31.9	Degenerative KH des Nervensystems, nnbez	G81.0	Schlaff Hemipares u Hemipleg
G70.0	Myasthenia gravis	G81.1	Spast Hemipares u Hemipleg
G70.2	Angeb od entwicklungsbedingte Myasthenie	G81.9	Hemipares u Hemipleg, nnbez
G71.0	Muskeldystrophie	G83.0	Dipares u Dipleg ob Extrem
G71.2	Angeborene Myopathien	G83.80	Locked-in-Syndrom
G71.3	Mitochondriale Myopathie, aonkl	G83.88	Sonstige näher bezeichnete Lähmungssyndrome
G71.8	Sonstige primäre Myopathien	G90.3	Multisystem-Atrophie
G71.9	Primäre Myopathie, nnbez	G91.0	Hydrocephalus communicans
G72.3	Periodische Lähmung	G91.1	Hydrocephalus occlusus
G72.4	Entzündliche Myopath, aonkl	G91.20	Idiop Normaldruckhydroz
G72.80	Critical-illness-Myopathie	G91.21	Sek Normaldruckhydroz
G72.88	Sonst nbez Myopath	G91.29	Normaldruckhydrozeph, nnbez
G80.0	Spastische tetraplegische Zerebralparese	G91.3	Posttraumatischer Hydrozephalus, nnbez
G80.1	Spastische diplegische Zerebralparese	G91.8	Sonstiger Hydrozephalus
G80.2	Infantile hemiplegische Zerebralparese	G91.9	Hydrozephalus, nnbez
G80.3	Dyskinetische Zerebralparese	G93.1	Anoxische Hirnschädigung, aonkl
G80.4	Ataktische Zerebralparese	G95.0	Syringomyelie u Syringobulbie
G80.8	Sonstige infantile Zerebralparese	I67.3	Progressive subkortik vaskul Enzephalopathie
G80.9	Infantile Zerebralparese, nnbez	P94.0	Transitorische Myasthenia gravis b Neugeborenen

Diagnose B85-2

A81.0	Creutzfeldt-Jakob-Krankheit	G80.0	Spastische tetraplegische Zerebralparese
A81.1	Subakute sklerosierende Panenzephalitis	G80.1	Spastische diplegische Zerebralparese
E75.2	Sonstige Sphingolipidosen	G80.2	Infantile hemiplegische Zerebralparese
G23.2	Striatonigrale Degeneration	G80.3	Dyskinetische Zerebralparese
G31.81	Mitochondriale Zytopathie	G80.4	Ataktische Zerebralparese
G31.82	Lewy-Körper-Demenz	G80.8	Sonstige infantile Zerebralparese
G31.88	Sonstige nbez degenerative KH des Nervensystems	G80.9	Infantile Zerebralparese, nnbez
G70.0	Myasthenia gravis	G83.0	Dipares u Dipleg ob Extrem

Prozedur B85-3

99.b7.12†↔	Intensivmedizinische Komplexbehandlung, 120 bis 184 Aufwandspunkte	99.b7.1m†↔	Intensivmedizinische Komplexbehandlung, 13801 bis 16560 Aufwandspunkte
99.b7.13†↔	Intensivmedizinische Komplexbehandlung, 185 bis 360 Aufwandspunkte	99.b7.1n†↔	Intensivmedizinische Komplexbehandlung, 16561 bis 19320 Aufwandspunkte
99.b7.14†↔	Intensivmedizinische Komplexbehandlung, 361 bis 552 Aufwandspunkte	99.b7.1o†↔	Intensivmedizinische Komplexbehandlung, 19321 und mehr Aufwandspunkte
99.b7.15†↔	Intensivmedizinische Komplexbehandlung, 553 bis 828 Aufwandspunkte	99.b7.21†↔	Intensivmedizinische Komplexbehandlung im Kindesalter (Basisprozedur), 197 bis 392 Aufwandspunkte
99.b7.16†↔	Intensivmedizinische Komplexbehandlung, 829 bis 1104 Aufwandspunkte	99.b7.22†↔	Intensivmedizinische Komplexbehandlung im Kindesalter (Basisprozedur), 393 bis 588 Aufwandspunkte
99.b7.17†↔	Intensivmedizinische Komplexbehandlung, 1105 bis 1380 Aufwandspunkte	99.b7.23†↔	Intensivmedizinische Komplexbehandlung im Kindesalter (Basisprozedur), 589 bis 784 Aufwandspunkte
99.b7.18†↔	Intensivmedizinische Komplexbehandlung, 1381 bis 1656 Aufwandspunkte	99.b7.24†↔	Intensivmedizinische Komplexbehandlung im Kindesalter (Basisprozedur), 785 bis 980 Aufwandspunkte
99.b7.1a†↔	Intensivmedizinische Komplexbehandlung, 1657 bis 1932 Aufwandspunkte	99.b7.25†↔	Intensivmedizinische Komplexbehandlung im Kindesalter (Basisprozedur), 981 bis 1176 Aufwandspunkte
99.b7.1b†↔	Intensivmedizinische Komplexbehandlung, 1933 bis 2208 Aufwandspunkte	99.b7.26†↔	Intensivmedizinische Komplexbehandlung im Kindesalter (Basisprozedur), 1177 bis 1470 Aufwandspunkte
99.b7.1c†↔	Intensivmedizinische Komplexbehandlung, 2209 bis 2484 Aufwandspunkte	99.b7.27†↔	Intensivmedizinische Komplexbehandlung im Kindesalter (Basisprozedur), 1471 bis 1764 Aufwandspunkte
99.b7.1d†↔	Intensivmedizinische Komplexbehandlung, 2485 bis 2760 Aufwandspunkte	99.b7.28†↔	Intensivmedizinische Komplexbehandlung im Kindesalter (Basisprozedur), 1765 bis 2058 Aufwandspunkte
99.b7.1e†↔	Intensivmedizinische Komplexbehandlung, 2761 bis 3220 Aufwandspunkte	99.b7.2a†↔	Intensivmedizinische Komplexbehandlung im Kindesalter (Basisprozedur), 2059 bis 2352 Aufwandspunkte
99.b7.1f†↔	Intensivmedizinische Komplexbehandlung, 3221 bis 3680 Aufwandspunkte	99.b7.2b†↔	Intensivmedizinische Komplexbehandlung im Kindesalter (Basisprozedur), 2353 bis 2646 Aufwandspunkte
99.b7.1g†↔	Intensivmedizinische Komplexbehandlung, 3681 bis 4600 Aufwandspunkte	99.b7.2c†↔	Intensivmedizinische Komplexbehandlung im Kindesalter (Basisprozedur), 2647 bis 2940 Aufwandspunkte
99.b7.1h†↔	Intensivmedizinische Komplexbehandlung, 4601 bis 5520 Aufwandspunkte	99.b7.2d†↔	Intensivmedizinische Komplexbehandlung im Kindesalter (Basisprozedur), 2941 bis 3430 Aufwandspunkte
99.b7.1i†↔	Intensivmedizinische Komplexbehandlung, 5521 bis 7360 Aufwandspunkte	99.b7.2e†↔	Intensivmedizinische Komplexbehandlung im Kindesalter (Basisprozedur), 3431 bis 3920 Aufwandspunkte
99.b7.1j†↔	Intensivmedizinische Komplexbehandlung, 7361 bis 9200 Aufwandspunkte	99.b7.2f†↔	Intensivmedizinische Komplexbehandlung im Kindesalter (Basisprozedur), 3921 bis 4410 Aufwandspunkte
99.b7.1k†↔	Intensivmedizinische Komplexbehandlung, 9201 bis 11040 Aufwandspunkte	99.b7.2g†↔	Intensivmedizinische Komplexbehandlung im Kindesalter (Basisprozedur), 4411 bis 4900 Aufwandspunkte
99.b7.1l†↔	Intensivmedizinische Komplexbehandlung, 11041 bis 13800 Aufwandspunkte	99.b7.2h†↔	Intensivmedizinische Komplexbehandlung im Kindesalter (Basisprozedur), 4901 bis 5880 Aufwandspunkte

01
B85

99.b7.2i†↔	Intensivmedizinische Komplexbehandlung im Kindesalter (Basisprozedur), 5881 bis 6860 Aufwandspunkte	99.b8.1n†↔	IMC-Komplexbehandlung des Erwachsenen, 16561 bis 19320 Aufwandspunkte
99.b7.2j†↔	Intensivmedizinische Komplexbehandlung im Kindesalter (Basisprozedur), 6861 bis 7840 Aufwandspunkte	99.b8.1o†↔	IMC-Komplexbehandlung des Erwachsenen, 19321 und mehr Aufwandspunkte
99.b7.2k†↔	Intensivmedizinische Komplexbehandlung im Kindesalter (Basisprozedur), 7841 bis 9800 Aufwandspunkte	99.b8.21†↔	IMC-Komplexbehandlung im Kindesalter, 197 bis 392 Aufwandspunkte
99.b7.2l†↔	Intensivmedizinische Komplexbehandlung im Kindesalter (Basisprozedur), 9801 bis 11760 Aufwandspunkte	99.b8.22†↔	IMC-Komplexbehandlung im Kindesalter, 393 bis 588 Aufwandspunkte
99.b7.2m†↔	Intensivmedizinische Komplexbehandlung im Kindesalter (Basisprozedur), 11761 bis 13720 Aufwandspunkte	99.b8.23†↔	IMC-Komplexbehandlung im Kindesalter, 589 bis 784 Aufwandspunkte
99.b7.2n†↔	Intensivmedizinische Komplexbehandlung im Kindesalter (Basisprozedur), 13721 bis 16660 Aufwandspunkte	99.b8.24†↔	IMC-Komplexbehandlung im Kindesalter, 785 bis 980 Aufwandspunkte
99.b7.2o†↔	Intensivmedizinische Komplexbehandlung im Kindesalter (Basisprozedur), 16661 bis 19600 Aufwandspunkte	99.b8.25†↔	IMC-Komplexbehandlung im Kindesalter, 981 bis 1176 Aufwandspunkte
99.b7.2p†↔	Intensivmedizinische Komplexbehandlung im Kindesalter (Basisprozedur), 19601 und mehr Aufwandspunkte	99.b8.26†↔	IMC-Komplexbehandlung im Kindesalter, 1177 bis 1470 Aufwandspunkte
99.b8.13†↔	IMC-Komplexbehandlung des Erwachsenen, 185 bis 360 Aufwandspunkte	99.b8.27†↔	IMC-Komplexbehandlung im Kindesalter, 1471 bis 1764 Aufwandspunkte
99.b8.14†↔	IMC-Komplexbehandlung des Erwachsenen, 361 bis 552 Aufwandspunkte	99.b8.28†↔	IMC-Komplexbehandlung im Kindesalter, 1765 bis 2058 Aufwandspunkte
99.b8.15†↔	IMC-Komplexbehandlung des Erwachsenen, 553 bis 828 Aufwandspunkte	99.b8.2a†↔	IMC-Komplexbehandlung im Kindesalter, 2059 bis 2352 Aufwandspunkte
99.b8.16†↔	IMC-Komplexbehandlung des Erwachsenen, 829 bis 1104 Aufwandspunkte	99.b8.2b†↔	IMC-Komplexbehandlung im Kindesalter, 2353 bis 2646 Aufwandspunkte
99.b8.17†↔	IMC-Komplexbehandlung des Erwachsenen, 1105 bis 1380 Aufwandspunkte	99.b8.2c†↔	IMC-Komplexbehandlung im Kindesalter, 2647 bis 2940 Aufwandspunkte
99.b8.18†↔	IMC-Komplexbehandlung des Erwachsenen, 1381 bis 1656 Aufwandspunkte	99.b8.2d†↔	IMC-Komplexbehandlung im Kindesalter, 2941 bis 3430 Aufwandspunkte
99.b8.1a†↔	IMC-Komplexbehandlung des Erwachsenen, 1657 bis 1932 Aufwandspunkte	99.b8.2e†↔	IMC-Komplexbehandlung im Kindesalter, 3431 bis 3920 Aufwandspunkte
99.b8.1b†↔	IMC-Komplexbehandlung des Erwachsenen, 1933 bis 2208 Aufwandspunkte	99.b8.2f†↔	IMC-Komplexbehandlung im Kindesalter, 3921 bis 4410 Aufwandspunkte
99.b8.1c†↔	IMC-Komplexbehandlung des Erwachsenen, 2209 bis 2484 Aufwandspunkte	99.b8.2g†↔	IMC-Komplexbehandlung im Kindesalter, 4411 bis 4900 Aufwandspunkte
99.b8.1d†↔	IMC-Komplexbehandlung des Erwachsenen, 2485 bis 2760 Aufwandspunkte	99.b8.2h†↔	IMC-Komplexbehandlung im Kindesalter, 4901 bis 5880 Aufwandspunkte
99.b8.1e†↔	IMC-Komplexbehandlung des Erwachsenen, 2761 bis 3220 Aufwandspunkte	99.b8.2i†↔	IMC-Komplexbehandlung im Kindesalter, 5881 bis 6860 Aufwandspunkte
99.b8.1f†↔	IMC-Komplexbehandlung des Erwachsenen, 3221 bis 3680 Aufwandspunkte	99.b8.2j†↔	IMC-Komplexbehandlung im Kindesalter, 6861 bis 7840 Aufwandspunkte
99.b8.1g†↔	IMC-Komplexbehandlung des Erwachsenen, 3681 bis 4600 Aufwandspunkte	99.b8.2k†↔	IMC-Komplexbehandlung im Kindesalter, 7841 bis 9800 Aufwandspunkte
99.b8.1h†↔	IMC-Komplexbehandlung des Erwachsenen, 4601 bis 5520 Aufwandspunkte	99.b8.2l†↔	IMC-Komplexbehandlung im Kindesalter, 9801 bis 11760 Aufwandspunkte
99.b8.1i†↔	IMC-Komplexbehandlung des Erwachsenen, 5521 bis 7360 Aufwandspunkte	99.b8.2m†↔	IMC-Komplexbehandlung im Kindesalter, 11761 bis 13720 Aufwandspunkte
99.b8.1j†↔	IMC-Komplexbehandlung des Erwachsenen, 7361 bis 9200 Aufwandspunkte	99.b8.2n†↔	IMC-Komplexbehandlung im Kindesalter, 13721 bis 16660 Aufwandspunkte
99.b8.1k†↔	IMC-Komplexbehandlung des Erwachsenen, 9201 bis 11040 Aufwandspunkte	99.b8.2o†↔	IMC-Komplexbehandlung im Kindesalter, 16661 bis 19600 Aufwandspunkte
99.b8.1l†↔	IMC-Komplexbehandlung des Erwachsenen, 11041 bis 13800 Aufwandspunkte	99.b8.2p†↔	IMC-Komplexbehandlung im Kindesalter, 19601 und mehr Aufwandspunkte
99.b8.1m†↔	IMC-Komplexbehandlung des Erwachsenen, 13801 bis 16560 Aufwandspunkte		

ADRG B86**Rückenmarkskompression, nicht näher bezeichnet und Krankheit des Rückenmarkes, nicht näher bezeichnet**

Hauptdiagnose in Tabelle B86-1

DRG B86Z**Rückenmarkskompression, nicht näher bezeichnet und Krankheit des Rückenmarkes, nicht näher bezeichnet****Hauptdiagnose B86-1**

G95.2	Rückenmarkskompression, nnbez	G95.9	KH Rückenmark, nnbez
G95.88	Sonstige nbez KH Rückenmark		

ADRG B90**IMC Komplexbehandlung > 392/552 Aufwandspunkte oder neurologische Frührehabilitation ab 14 Behandlungstagen oder bestimmte IntK mit IMCK Aufwandspunkten**

Mindestens eine Prozedur in Tabelle B90-1 und nicht [Intensivmedizinische Komplexbehandlung > 392 / 552 Aufwandspunkte oder Prozedur in Tabelle B90-2] oder Frührehabilitation oder (Prozedur in mindestens zwei der Tabellen B90-3, B90-4 oder Prozedur in mindestens zwei der Tabellen B90-5, B90-6 oder Prozedur in mindestens zwei der Tabellen B90-7, B90-8) und nicht [Intensivmedizinische Komplexbehandlung > 392 / 552 Aufwandspunkte oder Prozedur in Tabelle B90-2]

DRG B90A**IMC Komplexbehandlung > 1176/1104 Aufwandspunkte oder neurologische Frührehabilitation ab 20 Behandlungstagen oder komplexe OR Prozedur**

Mindestens eine Prozedur in Tabelle B90-9 oder Komplexe OR-Prozeduren

DRG B90B**IMC Komplexbehandlung > 392/552 Aufwandspunkte oder neurologische Frührehabilitation ab 14 Behandlungstagen****Prozedur B90-1**

99.b8.15†↔	IMC-Komplexbehandlung des Erwachsenen, 553 bis 828 Aufwandspunkte	99.b8.24†↔	IMC-Komplexbehandlung im Kindesalter, 785 bis 980 Aufwandspunkte
99.b8.16†↔	IMC-Komplexbehandlung des Erwachsenen, 829 bis 1104 Aufwandspunkte	99.b8.25†↔	IMC-Komplexbehandlung im Kindesalter, 981 bis 1176 Aufwandspunkte
99.b8.17†↔	IMC-Komplexbehandlung des Erwachsenen, 1105 bis 1380 Aufwandspunkte	99.b8.26†↔	IMC-Komplexbehandlung im Kindesalter, 1177 bis 1470 Aufwandspunkte
99.b8.18†↔	IMC-Komplexbehandlung des Erwachsenen, 1381 bis 1656 Aufwandspunkte	99.b8.27†↔	IMC-Komplexbehandlung im Kindesalter, 1471 bis 1764 Aufwandspunkte
99.b8.1a†↔	IMC-Komplexbehandlung des Erwachsenen, 1657 bis 1932 Aufwandspunkte	99.b8.28†↔	IMC-Komplexbehandlung im Kindesalter, 1765 bis 2058 Aufwandspunkte
99.b8.1b†↔	IMC-Komplexbehandlung des Erwachsenen, 1933 bis 2208 Aufwandspunkte	99.b8.2a†↔	IMC-Komplexbehandlung im Kindesalter, 2059 bis 2352 Aufwandspunkte
99.b8.1c†↔	IMC-Komplexbehandlung des Erwachsenen, 2209 bis 2484 Aufwandspunkte	99.b8.2b†↔	IMC-Komplexbehandlung im Kindesalter, 2353 bis 2646 Aufwandspunkte
99.b8.1d†↔	IMC-Komplexbehandlung des Erwachsenen, 2485 bis 2760 Aufwandspunkte	99.b8.2c†↔	IMC-Komplexbehandlung im Kindesalter, 2647 bis 2940 Aufwandspunkte
99.b8.1e†↔	IMC-Komplexbehandlung des Erwachsenen, 2761 bis 3220 Aufwandspunkte	99.b8.2d†↔	IMC-Komplexbehandlung im Kindesalter, 2941 bis 3430 Aufwandspunkte
99.b8.1f†↔	IMC-Komplexbehandlung des Erwachsenen, 3221 bis 3680 Aufwandspunkte	99.b8.2e†↔	IMC-Komplexbehandlung im Kindesalter, 3431 bis 3920 Aufwandspunkte
99.b8.1g†↔	IMC-Komplexbehandlung des Erwachsenen, 3681 bis 4600 Aufwandspunkte	99.b8.2f†↔	IMC-Komplexbehandlung im Kindesalter, 3921 bis 4410 Aufwandspunkte
99.b8.1h†↔	IMC-Komplexbehandlung des Erwachsenen, 4601 bis 5520 Aufwandspunkte	99.b8.2g†↔	IMC-Komplexbehandlung im Kindesalter, 4411 bis 4900 Aufwandspunkte
99.b8.1i†↔	IMC-Komplexbehandlung des Erwachsenen, 5521 bis 7360 Aufwandspunkte	99.b8.2h†↔	IMC-Komplexbehandlung im Kindesalter, 4901 bis 5880 Aufwandspunkte
99.b8.1j†↔	IMC-Komplexbehandlung des Erwachsenen, 7361 bis 9200 Aufwandspunkte	99.b8.2i†↔	IMC-Komplexbehandlung im Kindesalter, 5881 bis 6860 Aufwandspunkte
99.b8.1k†↔	IMC-Komplexbehandlung des Erwachsenen, 9201 bis 11040 Aufwandspunkte	99.b8.2j†↔	IMC-Komplexbehandlung im Kindesalter, 6861 bis 7840 Aufwandspunkte
99.b8.1l†↔	IMC-Komplexbehandlung des Erwachsenen, 11041 bis 13800 Aufwandspunkte	99.b8.2k†↔	IMC-Komplexbehandlung im Kindesalter, 7841 bis 9800 Aufwandspunkte
99.b8.1m†↔	IMC-Komplexbehandlung des Erwachsenen, 13801 bis 16560 Aufwandspunkte	99.b8.2l†↔	IMC-Komplexbehandlung im Kindesalter, 9801 bis 11760 Aufwandspunkte
99.b8.1n†↔	IMC-Komplexbehandlung des Erwachsenen, 16561 bis 19320 Aufwandspunkte	99.b8.2m†↔	IMC-Komplexbehandlung im Kindesalter, 11761 bis 13720 Aufwandspunkte
99.b8.1o†↔	IMC-Komplexbehandlung des Erwachsenen, 19321 und mehr Aufwandspunkte	99.b8.2n†↔	IMC-Komplexbehandlung im Kindesalter, 13721 bis 16660 Aufwandspunkte
99.b8.22†↔	IMC-Komplexbehandlung im Kindesalter, 393 bis 588 Aufwandspunkte	99.b8.2o†↔	IMC-Komplexbehandlung im Kindesalter, 16661 bis 19600 Aufwandspunkte
99.b8.23†↔	IMC-Komplexbehandlung im Kindesalter, 589 bis 784 Aufwandspunkte	99.b8.2p†↔	IMC-Komplexbehandlung im Kindesalter, 19601 und mehr Aufwandspunkte

Prozedur B90-2

99.ba.11†↔	Neurologische Komplexbehandlung des akuten Schlaganfalls in Stroke Center (SC), mindestens 24 Stunden bis höchstens 72 Stunden	99.ba.22†↔	Andere neurologische Komplexbehandlung des Schlaganfalls in einer Stroke Unit (SU), mehr als 72 Stunden
99.ba.12†↔	Neurologische Komplexbehandlung des akuten Schlaganfalls in Stroke Center (SC), mehr als 72 Stunden	99.ba.31†↔	Andere Komplexbehandlung des akuten Schlaganfalls im neurologischen Telekonsildienst, mindestens 24 bis höchstens 72 Stunden
99.ba.21†↔	Andere neurologische Komplexbehandlung des Schlaganfalls in einer Stroke Unit (SU), mindestens 24 bis höchstens 72 Stunden	99.ba.32†↔	Andere Komplexbehandlung des akuten Schlaganfalls im neurologischen Telekonsildienst, mehr als 72 Stunden

Prozedur B90-3

99.b8.21†↔ IMC-Komplexbehandlung im Kindesalter, 197 bis 392
Aufwandspunkte

Prozedur B90-4

99.b7.21†↔ Intensivmedizinische Komplexbehandlung im Kindesalter
(Basisprozedur), 197 bis 392 Aufwandspunkte

Prozedur B90-5

99.b8.13†↔ IMC-Komplexbehandlung des Erwachsenen, 185 bis 360
Aufwandspunkte

99.b8.14†↔ IMC-Komplexbehandlung des Erwachsenen, 361 bis 552
Aufwandspunkte

Prozedur B90-6

99.b7.14†↔ Intensivmedizinische Komplexbehandlung, 361 bis 552
Aufwandspunkte

Prozedur B90-7

99.b8.14†↔ IMC-Komplexbehandlung des Erwachsenen, 361 bis 552
Aufwandspunkte

Prozedur B90-8

99.b7.13†↔ Intensivmedizinische Komplexbehandlung, 185 bis 360
Aufwandspunkte

99.b7.14†↔ Intensivmedizinische Komplexbehandlung, 361 bis 552
Aufwandspunkte

Prozedur B90-9

93.89.12†↔ Neurologisch-neurochirurgische Frührehabilitation, mindestens
21 bis höchstens 27 Behandlungstage

93.89.13†↔ Neurologisch-neurochirurgische Frührehabilitation, mindestens
28 bis höchstens 41 Behandlungstage

93.89.14†↔ Neurologisch-neurochirurgische Frührehabilitation, mindestens
42 bis höchstens 55 Behandlungstage

93.89.15†↔ Neurologisch-neurochirurgische Frührehabilitation, mindestens
56 Behandlungstage

99.b8.17†↔ IMC-Komplexbehandlung des Erwachsenen, 1105 bis 1380
Aufwandspunkte

99.b8.18†↔ IMC-Komplexbehandlung des Erwachsenen, 1381 bis 1656
Aufwandspunkte

99.b8.1a†↔ IMC-Komplexbehandlung des Erwachsenen, 1657 bis 1932
Aufwandspunkte

99.b8.1b†↔ IMC-Komplexbehandlung des Erwachsenen, 1933 bis 2208
Aufwandspunkte

99.b8.1c†↔ IMC-Komplexbehandlung des Erwachsenen, 2209 bis 2484
Aufwandspunkte

99.b8.1d†↔ IMC-Komplexbehandlung des Erwachsenen, 2485 bis 2760
Aufwandspunkte

99.b8.1e†↔ IMC-Komplexbehandlung des Erwachsenen, 2761 bis 3220
Aufwandspunkte

99.b8.1f†↔ IMC-Komplexbehandlung des Erwachsenen, 3221 bis 3680
Aufwandspunkte

99.b8.1g†↔ IMC-Komplexbehandlung des Erwachsenen, 3681 bis 4600
Aufwandspunkte

99.b8.1h†↔ IMC-Komplexbehandlung des Erwachsenen, 4601 bis 5520
Aufwandspunkte

99.b8.1i†↔ IMC-Komplexbehandlung des Erwachsenen, 5521 bis 7360
Aufwandspunkte

99.b8.1j†↔ IMC-Komplexbehandlung des Erwachsenen, 7361 bis 9200
Aufwandspunkte

99.b8.1k†↔ IMC-Komplexbehandlung des Erwachsenen, 9201 bis 11040
Aufwandspunkte

99.b8.1l†↔ IMC-Komplexbehandlung des Erwachsenen, 11041 bis 13800
Aufwandspunkte

99.b8.1m†↔ IMC-Komplexbehandlung des Erwachsenen, 13801 bis 16560
Aufwandspunkte

99.b8.1n†↔ IMC-Komplexbehandlung des Erwachsenen, 16561 bis 19320
Aufwandspunkte

99.b8.1o†↔ IMC-Komplexbehandlung des Erwachsenen, 19321 und mehr
Aufwandspunkte

99.b8.26†↔ IMC-Komplexbehandlung im Kindesalter, 1177 bis 1470
Aufwandspunkte

99.b8.27†↔ IMC-Komplexbehandlung im Kindesalter, 1471 bis 1764
Aufwandspunkte

99.b8.28†↔ IMC-Komplexbehandlung im Kindesalter, 1765 bis 2058
Aufwandspunkte

99.b8.2a†↔ IMC-Komplexbehandlung im Kindesalter, 2059 bis 2352
Aufwandspunkte

99.b8.2b†↔ IMC-Komplexbehandlung im Kindesalter, 2353 bis 2646
Aufwandspunkte

99.b8.2c†↔ IMC-Komplexbehandlung im Kindesalter, 2647 bis 2940
Aufwandspunkte

99.b8.2d†↔ IMC-Komplexbehandlung im Kindesalter, 2941 bis 3430
Aufwandspunkte

99.b8.2e†↔ IMC-Komplexbehandlung im Kindesalter, 3431 bis 3920
Aufwandspunkte

99.b8.2f†↔ IMC-Komplexbehandlung im Kindesalter, 3921 bis 4410
Aufwandspunkte

99.b8.2g†↔ IMC-Komplexbehandlung im Kindesalter, 4411 bis 4900
Aufwandspunkte

99.b8.2h†↔ IMC-Komplexbehandlung im Kindesalter, 4901 bis 5880
Aufwandspunkte

99.b8.2i†↔ IMC-Komplexbehandlung im Kindesalter, 5881 bis 6860
Aufwandspunkte

99.b8.2j†↔ IMC-Komplexbehandlung im Kindesalter, 6861 bis 7840
Aufwandspunkte

99.b8.2k†↔ IMC-Komplexbehandlung im Kindesalter, 7841 bis 9800
Aufwandspunkte

99.b8.2l†↔ IMC-Komplexbehandlung im Kindesalter, 9801 bis 11760
Aufwandspunkte

99.b8.2m†↔ IMC-Komplexbehandlung im Kindesalter, 11761 bis 13720
Aufwandspunkte

99.b8.2n†↔ IMC-Komplexbehandlung im Kindesalter, 13721 bis 16660
Aufwandspunkte

99.b8.2o†↔ IMC-Komplexbehandlung im Kindesalter, 16661 bis 19600
Aufwandspunkte

99.b8.2p†↔ IMC-Komplexbehandlung im Kindesalter, 19601 und mehr
Aufwandspunkte

ADRGs 901, 902

OR-Prozeduren ohne Bezug

OR-Prozeduren ohne Bezug

DRGs 901A, 901B, 901C, 901D, 902Z



MDC 02

Krankheiten und Störungen des Auges

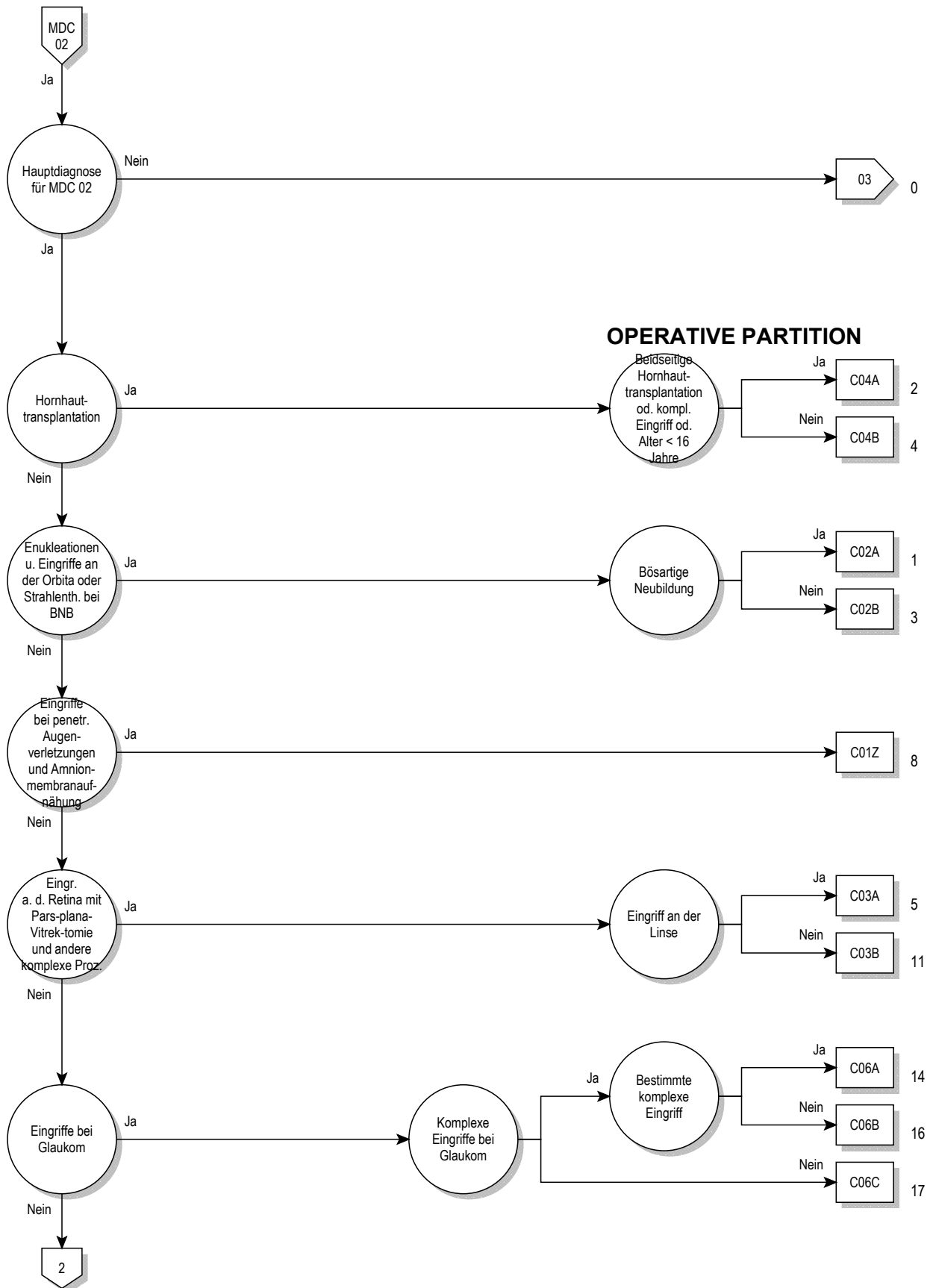

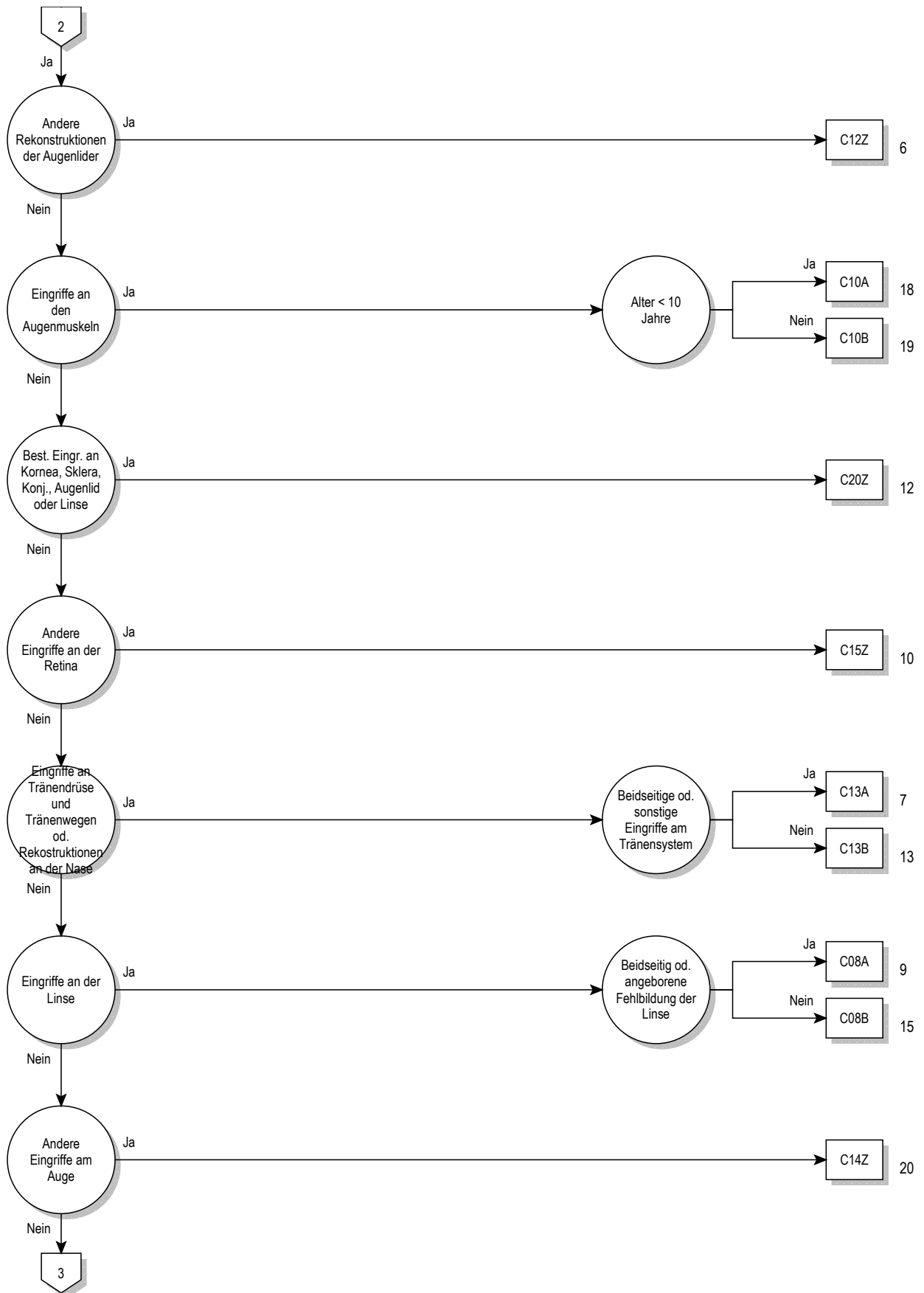

02

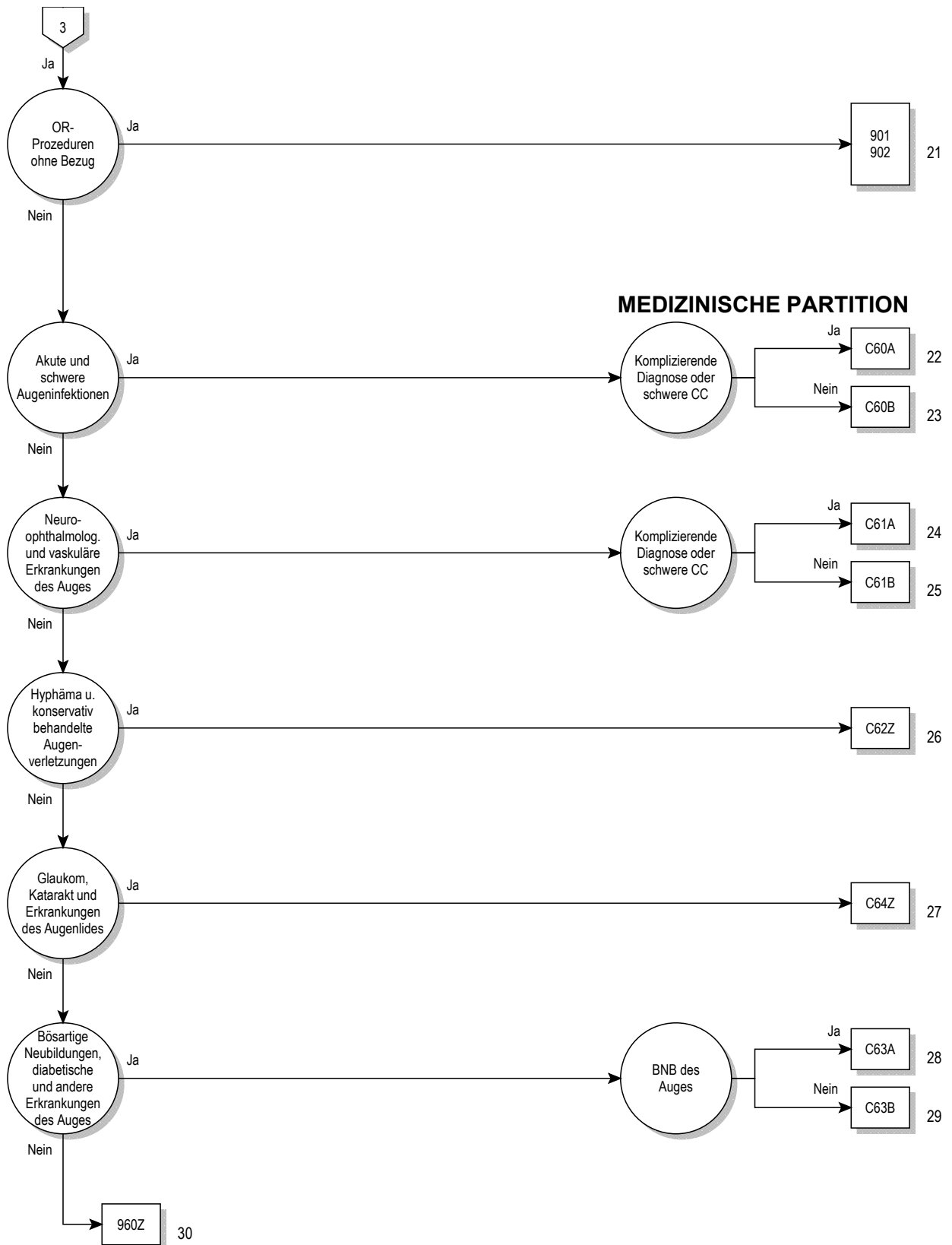

02

Entscheidungslogik MDC 02

Hauptdiagnose in Tabelle MDC02-0

Hauptdiagnose für MDC 02 (MDC02-0)

A18.5	Tuberkulose des Auges	H01.1	Nichtinfektiöse Dermatosen Augenlid
A50.3	Koninatale spätsyphilitische Augenkrankheit	H01.8	Sonst nbez Entzündungen Augenlid
A54.3	Gonokokkeninfektion des Auges	H01.9	Entzündung Augenlid, nnbez
A71.0	Initialstadium des Trachoms	H02.0	Entropium und Trichiasis Augenlid
A71.1	Aktives Stadium des Trachoms	H02.1	Ektropium Augenlid
A71.9	Trachom, nnbez	H02.2	Lagophthalmus
A74.0	Chlamydienkonjunktivitis	H02.3	Blepharochalasis
B00.5	Augenkrankheit durch Herpesviren	H02.4	Ptosis Augenlid
B02.3	Zoster ophthalmicus	H02.5	Sonst Affektionen m Auswirkung auf Augenlidfunktion
B30.0	Keratokonjunktivitis durch Adenoviren	H02.7	Sonst degener Affekt Augenlid u Umgeb Auge
B30.1	Konjunktivitis durch Adenoviren	H02.8	Sonstige nbez Affektionen Augenlid
B30.2	Pharyngokonjunktivalfieber (durch Viren)	H02.9	Affektion Augenlid, nnbez
B30.3	Akute epidem hämorrhag Konjunktivitis (durch Enteroviren)	H03.0	Parasitenbefall Augenlid b aokl KH
B30.8	Sonstige Konjunktivitis durch Viren	H03.1	Beteiligung Augenlid b sonst aokl InfKH
B30.9	Konjunktivitis durch Viren, nicht näher bezeichnet	H03.8	Beteiligung Augenlid b sonst aokl KH
B58.0	Augenerkrankung durch Toxoplasmen	H04.0	Dakryoadenitis
B69.1	Zystizerkose der Augen	H04.1	Sonstige Affektionen Tränenrüse
B94.0	Folgezustände des Trachoms	H04.2	Epiphora
C43.1	Bösartiges Melanom Augenlid, einschließl Kanthus	H04.3	Akute u nnbez Entzündung Tränenwege
C44.1	Sonstige BNB: Haut des Augenlides, einschließl Kanthus	H04.4	Chronische Entzündung Tränenwege
C69.0	Bösartige Neubildung: Konjunktiva	H04.5	Stenose u Insuffizienz Tränenwege
C69.1	Bösartige Neubildung: Kornea	H04.6	Sonstige Veränderungen an Tränenwegen
C69.2	Bösartige Neubildung: Retina	H04.8	Sonstige Affektionen Tränenapparat
C69.3	Bösartige Neubildung: Chorioidea	H04.9	Affektion Tränenapparat, nnbez
C69.4	Bösartige Neubildung: Ziliarkörper	H05.0	Akute Entzündung Orbita
C69.5	Bösartige Neubildung: Tränenrüse und Tränenwege	H05.1	Chronische entzündliche Affektionen Orbita
C69.6	Bösartige Neubildung: Orbita	H05.2	Exophthalmus
C69.8	BNB: Auge u Augenanhangsgebilde, mehr Teilber überlapp	H05.3	Deformation Orbita
C69.9	Bösartige Neubildung: Auge, nicht näher bezeichnet	H05.4	Enophthalmus
D03.1	Melanoma in situ Augenlid, einschließl Kanthus	H05.5	Verbliebener (alter) FK nach perforierend Verletz Orbita
D04.1	Carcinoma in situ Haut Augenlid, einschl Kanthus	H05.8	Sonstige Affektionen Orbita
D09.2	Carcinoma in situ Auge	H05.9	Affektion Orbita, nnbez
D22.1	Melanozytennävus Augenlid, einschl Kanthus	H06.0	Affektionen Tränenapparat b aokl KH
D23.1	So gutart Neubild Haut Augenlid, einschl Kanthus	H06.1	Parasitenbefall Orbita b aokl KH
D31.0	Gutartige Neubildung Konjunktiva	H06.2	Exophthalmus b FktStör Schilddrüse
D31.1	Gutartige Neubildung Kornea	H06.3	Sonstige Affektionen Orbita b aokl KH
D31.2	Gutartige Neubildung Retina	H10.0	Mukopurulente Konjunktivitis
D31.3	Gutartige Neubildung Chorioidea	H10.1	Akute allergische Konjunktivitis
D31.4	Gutartige Neubildung Ziliarkörper	H10.2	Sonstige akute Konjunktivitis
D31.5	Gutartige Neubildung Tränenrüse u Tränenwege	H10.3	Akute Konjunktivitis, nnbez
D31.6	Gutartige Neubildung Orbita, nnbez	H10.4	Chronische Konjunktivitis
D31.9	Gutartige Neubildung Auge, nnbez	H10.5	Blepharokonjunktivitis
E10.30	Diabetes mellitus, Typ 1: m Augenkomplik, n entgl bez	H10.8	Sonstige Konjunktivitis
E10.31	Diabetes mellitus, Typ 1: m Augenkomplik, entgl bez	H10.9	Konjunktivitis, nnbez
E11.30	Diabetes mellitus, Typ 2: m Augenkomplik, n entgl bez	H11.0	Pterygium
E11.31	Diabetes mellitus, Typ 2: m Augenkomplik, entgl bez	H11.1	Konjunktivadegeneration u -einlagerungen
E12.30	DM iVm Fehl-/Mangelernähr m Augenkomplik, n entgl bez	H11.2	Narben Konjunktiva
E12.31	DM iVm Fehl-/Mangelernähr m Augenkomplik, entgl bez	H11.3	Blutung Konjunktiva
E13.30	Sonst nbez Diab mell m Augenkomplik, n entgl bez	H11.4	Sonstige GefäßKH u Zysten Konjunktiva
E13.31	Sonst nbez Diab mell m Augenkomplik, entgl bez	H11.8	Sonstige nbez Affektionen Konjunktiva
E14.30	Nnbez Diab mell m Augenkomplik, n entgl bez	H11.9	Affektion Konjunktiva, nnbez
E14.31	Nnbez Diab mell m Augenkomplik, entgl bez	H13.0	Filarienbefall Konjunktiva
E50.0	Vitamin-A-Mangel m Xerosis conjunctivae	H13.1	Konjunktivitis b aokl infn u parasitären KH
E50.1	Vit-A-Mangel m Bitot-Flecken u Xerosis conjunctivae	H13.2	Konjunktivitis b sonst aokl KH
E50.2	Vitamin-A-Mangel mit Hornhautxerose	H13.3	Okuläres Pemphigoid
E50.3	Vit-A-Mang m Hornhautulzerat u Hornhautxerose	H13.8	Sonst Affektionen Konjunktiva b aokl KH
E50.4	Vitamin-A-Mangel m Keratomalazie	H15.0	Skleritis
E50.5	Vitamin-A-Mangel m Nachtblindheit	H15.1	Episkleritis
E50.6	Vit-A-Mang m xerophthalmischen Narb Hornhaut	H15.8	Sonstige Affektionen Sklera
E50.7	Sonst Manifest Vit-A-Mangel am Auge	H15.9	Affektion Sklera, nnbez
G24.5	Blepharospasmus	H16.0	Ulcus corneae
H00.0	Hordeolum u sonst tiefe Entzündung Augenlid	H16.1	Sonst oberflächliche Keratitis oh Konjunktivitis
H00.1	Chalazion	H16.2	Keratokonjunktivitis
H01.0	Blepharitis	H16.3	Interstitielle u tiefe Keratitis

H16.4	Neovaskularisation Hornhaut	H32.8	Sonstige chorioretinale Affektionen b aokl KH
H16.8	Sonstige Formen Keratitis	H33.0	Netzhautablösung m Netzhautriß
H16.9	Keratitis, nnbez	H33.1	Retinoschisis u Zysten Netzhaut
H17.0	Leukoma adhaerens	H33.2	Seröse Netzhautablösung
H17.1	Sonstige zentrale Hornhauttrübung	H33.3	Netzhautriß oh Netzhautablösung
H17.8	Sonstige Hornhautnarben u -trübungen	H33.4	Traktionsablösung Netzhaut
H17.9	Hornhautnarbe u -trübung, nnbez	H33.5	Sonstige Netzhautablösungen
H18.0	Hornhautpigmentierungen u -einlagerungen	H34.0	Transitorischer arterieller retinaler Gefäßverschluss
H18.1	Keratopathia bullosa	H34.1	Verschuß A centralis retinae
H18.2	Sonstiges Hornhautödem	H34.2	Sonstiger Verschuß retinaler Arterien
H18.3	Veränderungen an Hornhautmembranen	H34.8	Sonstiger Netzhautgefäßverschluss
H18.4	Hornhautdegeneration	H34.9	Netzhautgefäßverschluss, nnbez
H18.5	Hereditäre Hornhautdystrophien	H35.0	Retinopath Augenhintergrund Veränd Netzhautgefäße
H18.6	Keratokonius	H35.1	Retinopathia praematurorum
H18.7	Sonstige Hornhautdeformitäten	H35.2	Sonstige proliferative Retinopathie
H18.8	Sonstige nbez Affektionen Hornhaut	H35.3	Degeneration Makula u hinterer Pol
H18.9	Affektion Hornhaut, nnbez	H35.4	Periphere Netzhautdegeneration
H19.0	Skleritis u Episkleritis b aokl KH	H35.5	Hereditäre Netzhautdystrophie
H19.1	Keratitis u Keratokonjunkt d Herpesviren	H35.6	Netzhautblutung
H19.2	Keratitis/Keratokonjun b so aokl infek/paras KH	H35.7	Abhebung von Netzhautschichten
H19.8	Sonst Affekt d Sklera u Hornhaut b aokl KH	H35.8	Sonstige nbez Affektionen Netzhaut
H20.0	Akute u subakute Iridozyklitis	H35.9	Affektion Netzhaut, nnbez
H20.1	Chronische Iridozyklitis	H36.0	Retinopathia diabetica
H20.2	Phakogene Iridozyklitis	H36.8	Sonst Affektionen Netzhaut b aokl KH
H20.8	Sonstige Iridozyklitis	H40.0	Glaukomverdacht
H20.9	Iridozyklitis, nnbez	H40.1	Primäres Weitwinkelglaukom
H21.0	Hyphäma	H40.2	Primäres Engwinkelglaukom
H21.1	Sonstige GefäßKH Iris u Ziliarkörper	H40.3	Glaukom (sekundär) nach Verletzung Auge
H21.2	Degeneration Iris u Ziliarkörper	H40.4	Glaukom (sekundär) nach Entzündung Auge
H21.3	Zyste Iris, Ziliarkörper u Vorderkammer	H40.5	Glaukom (sekuär) nach sonst Affekt Auge
H21.4	Pupillarmembranen	H40.6	Glaukom (sekuär) nach Arzneimittelverabreichung
H21.5	Sonst Adhäsionen u Abriß Iris u Ziliarkörper	H40.8	Sonstiges Glaukom
H21.8	Sonst nbez Affekt Iris u Ziliarkörper	H40.9	Glaukom, nnbez
H21.9	Affektion Iris u Ziliarkörper, nnbez	H42.8	Glaukom b sonst aokl KH
H22.0	Iridozyklitis b aokl infek u parasitären KH	H43.0	Glaskörperprolaps
H22.1	Iridozyklitis b sonst aokl KH	H43.1	Glaskörperblutung
H22.8	Sonst Affekt Iris u Ziliarkörper b aokl KH	H43.2	Kristalline Ablagerungen im Glaskörper
H25.0	Cataracta senilis incipiens	H43.3	Sonstige Glaskörpertrübungen
H25.1	Cataracta nuclearis senilis	H43.8	Sonstige Affektionen Glaskörper
H25.2	Cataracta senilis, Morgagni-Typ	H43.9	Affektion Glaskörper, nnbez
H25.8	Sonstige senile Kataraktformen	H44.0	Purulente Endophthalmitis
H25.9	Senile Katarakt, nnbez	H44.1	Sonstige Endophthalmitis
H26.0	Infantile, juvenile u präsenile Katarakt	H44.2	Degenerative Myopie
H26.1	Cataracta traumatica	H44.3	Sonstige degenerative Affektionen Augapfel
H26.2	Cataracta complicata	H44.4	Hypotonia bulbi
H26.3	Arzneimittelinduzierte Katarakt	H44.5	Degenerationszustände Augapfel
H26.4	Cataracta secundaria	H44.6	Verbliebener (alter) magnet intraokul Fremdkörper
H26.8	Sonstige nbez Kataraktformen	H44.7	Verblieb (alter) amagnet intraokul Fremdkörper
H26.9	Katarakt, nnbez	H44.8	Sonstige Affektionen Augapfel
H27.0	Aphakie	H44.9	Affektion Augapfel, nnbez
H27.1	Luxation Linse	H45.0	Glaskörperblutung b aokl KH
H27.8	Sonstige nbez Affekt Linse	H45.1	Endophthalmitis b aokl KH
H27.9	Affektion Linse, nnbez	H45.8	Sonst Affektektionen Glaskörper u Augapfel b aokl KH
H28.0	Diabetische Katarakt	H46	Neuritis nervi optici
H28.1	Katarakt b sonst endokrinen, Emähr- u StoffwechselKH	H47.0	Affektionen Nervus opticus, aonkl
H28.2	Katarakt b sonst aokl KH	H47.2	Optikusatrophy
H28.8	Sonst Affektionen Linse b aokl KH	H47.3	Sonstige Affektionen Papille
H30.0	Fokale Chorioretinitis	H48.0	Optikusatrophy b aokl KH
H30.1	Disseminierte Chorioretinitis	H48.1	Retrobulbäre Neuritis b aokl KH
H30.2	Cyclitis posterior	H48.8	Sonst Affekt N opticus u Sehbahn b aokl KH
H30.8	Sonstige Chorioretinitiden	H49.0	Lähmung Nervus oculomotorius [III Hirnnerv]
H30.9	Chorioretinitis, nnbez	H49.1	Lähmung Nervus trochlearis [IV Hirnnerv]
H31.0	Chorioretinale Narben	H49.2	Lähmung Nervus abducens [VI Hirnnerv]
H31.1	Degenerative Veränderung Aderhaut	H49.3	Ophthalmoplegia totalis externa
H31.2	Hereditäre Dystrophie Aderhaut	H49.4	Ophthalmoplegia progressiva externa
H31.3	Blutung u Ruptur Aderhaut	H49.8	Sonstiger Strabismus paralyticus
H31.4	Ablatio chorioideae	H49.9	Strabismus paralyticus, nnbez
H31.8	Sonstige nbez Affektionen Aderhaut	H50.0	Strabismus concomitans convergens
H31.9	Affektion Aderhaut nnbez	H50.1	Strabismus concomitans divergens
H32.0	Chorioretinitis b aokl infek u parasitären KH	H50.2	Strabismus verticalis

H50.3	Intermittierender Strabismus concomitans	Q12.3	Angeborene Aphakie
H50.4	Sonst u nnbez Strabismus concomitans	Q12.4	Sphärophakie
H50.5	Heterophorie	Q12.8	Sonstige angeborene Fehlbildungen Linse
H50.6	Mechanisch bedingter Strabismus	Q12.9	Angeborene Fehlbildung Linse, nnbez
H50.8	Sonstiger nbez Strabismus	Q13.0	Iriskolobom
H50.9	Strabismus, nnbez	Q13.1	Fehlen Iris (angeboren)
H51.0	Konjugierte Blicklähmung	Q13.2	Sonstige angeborene Fehlbildungen Iris
H51.1	Konvergenzschwäche u Konvergenzexzeß	Q13.3	Angeborene Hornhauttrübung
H51.8	Sonstige nbez Störungen Blickbewegungen	Q13.4	Sonstige angeborene Fehlbildungen Kornea
H51.9	Störung Blickbewegungen, nnbez	Q13.5	Blaue Sklera
H52.0	Hypermetropie	Q13.8	Sonst angeborene Fehlbildung vord Augenabschnitt
H52.1	Myopie	Q13.9	Angeborene Fehlbildung vord Augenabschnitt, nnbez
H52.2	Astigmatismus	Q14.0	Angeborene Fehlbildung Glaskörper
H52.3	Anisometropie u Aniseikonie	Q14.1	Angeborene Fehlbildung Retina
H52.4	Presbyopie	Q14.2	Angeborene Fehlbildung Papille
H52.5	Akkommodationsstörungen	Q14.3	Angeborene Fehlbildung Chorioidea
H52.6	Sonstige Refraktionsfehler	Q14.8	Sonst angeborene Fehlbildung hint Augenabschnitt
H52.7	Refraktionsfehler, nnbez	Q14.9	Angeborene Fehlbildung hint Augenabschnitt, nnbez
H53.0	Amblyopia ex anopsia	Q15.0	Angeborenes Glaukom
H53.1	Subjektive Sehstörungen	Q15.8	Sonst nbez angeborene Fehlbildungen Auge
H53.2	Diplopie	Q15.9	Angeborene Fehlbildung Auge, nnbez
H53.3	Sonstige Störungen binokulares Sehen	R44.1	Optische Halluzinationen
H53.4	Gesichtsfelddefekte	S00.1	Prellung Augenlid und Periokularregion
H53.5	Farbsinnstörungen	S00.20	So oberfl Verletz Augenlid Periokularregion, VerletzArt nnbez
H53.6	Nachtblindheit	S00.21	Schürfwunde Augenlid Periokularregion
H53.8	Sonstige Sehstörungen	S00.22	Blasenbildung (nichtthermisch) Augenlid Periokularregion
H53.9	Sehstörung, nnbez	S00.23	Insektenbiß/-stich (ungiftig) Augenlid Periokularregion
H54.0	Blindheit u hochgradige Sehbehinderung, binokular	S00.24	Oberfl Fremdkörper (Splitter) Augenlid Periokularregion
H54.1	Schwere Sehbeeinträchtigung, binokular	S00.28	So oberfl Verletz Augenlid Periokularregion, sonstige
H54.2	Mittelschwere Sehbeeinträchtigung, binokular	S01.1	Offene Wunde Augenlid Periokularregion
H54.3	Leichte Sehbeeinträchtigung, binokular	S05.0	Verletzung Konjunktiva u Abrasio corneae, oh Angabe FK
H54.4	Blindheit und hochgradige Sehbehinderung, monokular	S05.1	Prellung Augapfel u Orbitagewebe
H54.5	Schwere Sehbeeinträchtigung, monokular	S05.2	Rißverletz/Ruptur Auge m Prolaps/Verlust intraok Gewebe
H54.6	Mittelschwere Sehbeeinträchtigung, monokular	S05.3	Rißverletz Auge ohne Prolaps/Verlust intraok Gewebe
H54.9	Nicht näher bezeichnete Sehbeeinträchtigung (binokular)	S05.4	Penetrierende Wunde d Orbita m/oh Fremdkörper
H55	Nystagmus u sonst abnorme Augenbewegungen	S05.5	Penetrierende Wunde Augapfel m Fremdkörper
H57.0	Pupillenfunktionsstörungen	S05.6	Penetrierende Wunde Augapfel oh Fremdkörper
H57.1	Augenschmerzen	S05.7	Abriß Augapfel
H57.8	Sonst nbez Affekt Auge u Augenanhangsgebilde	S05.8	Sonstige Verletzungen Auge u Orbita
H57.9	Affektion Auge u Augenanhangsgebilde, nnbez	S05.9	Verletz Auge u Orbita, nnbez
H58.1	Sehstörungen b aokl KH	T15.0	Fremdkörper in Kornea
H58.8	So nbez Affekt Augen/Augenanhangsgebilde b aokl KH	T15.1	Fremdkörper im Konjunktivalsack
H59.0	Keratopathie (bullös-aphak) nach Kataraktextraktion	T15.8	Fremdkörper an sonst mehr Lok äußeres Auge
H59.8	So Affekt Auge/Augenanhangsgebilde nach med Maßn	T15.9	Fremdkörper im äußeren Auge, Teil nnbez
H59.9	Affekt Auge/Augenanhangsgebilde nach med Maßn, nnbez	T26.0	Verbrennung des Augenlides und der Periokularregion
Q10.0	Angeborene Ptose	T26.1	Verbrennung der Kornea und des Konjunktivalsackes
Q10.1	Angeborenes Ektropium	T26.2	Verbr m nachfolgender Ruptur u Destruktion des Augapfels
Q10.2	Angeborenes Entropium	T26.3	Verbr sonst Teile des Auges u seiner Anhangsgebilde
Q10.3	Sonst angeborene Fehlbildung Augenlid	T26.4	Verbr des Auges u seiner Anhangsgebilde, Teil nnbez
Q10.4	Fehlen u Agenesie Tränenapparat	T26.5	Verätzung des Augenlides und der Periokularregion
Q10.5	Angeborene Stenose u Striktur Canaliculus lacrimalis	T26.6	Verätzung der Kornea und des Konjunktivalsackes
Q10.6	Sonst angeborene Fehlbildung Tränenapparat	T26.7	Verätz m nachfolgender Ruptur u Destruktion des Augapfels
Q10.7	Angeborene Fehlbildung Orbita	T26.8	Verätzung sonst Teile des Auges u seiner Anhangsgebilde
Q11.0	Zystenauge [cystic eyeball]	T26.9	Verätzung des Auges u seiner Anhangsgebilde, Teil nnbez
Q11.1	Sonstiger Anophthalmus	T49.5	Vergiftung, Ophthalmika
Q11.2	Mikrophthalmus	T85.2	Mechanische Komplikation durch intraokulare Linse
Q11.3	Makrophthalmus	T85.3	Mechan Komplik durch so Augenproth/-implantat/-transplant
Q12.0	Cataracta congenita	T86.83	Versag u Abstoß Hornhauttransplant Auge
Q12.1	Angeborene Linsenverlagerung	Z94.7	Zustand nach Keratoplastik
Q12.2	Linsenkolobom	Z96.1	Vorhandensein intraokulares Linsenimplantat

ADRG C01**Eingriffe bei penetrierenden Augenverletzungen und Amnionmembranaufnäherung**

Mindestens eine Diagnose in Tabelle C01-1 und mindestens eine Prozedur in Tabelle C01-2 oder Prozedur in Tabelle C01-3

DRG C01Z**Eingriffe bei penetrierenden Augenverletzungen und Amnionmembranaufnäherung**

Diagnose C01-1

S05.2	Rißverletz/Ruptur Auge m Prolaps/Verlust intraok Gewebe	S05.6	Penetrierende Wunde Augapfel oh Fremdkörper
S05.3	Rißverletz Auge ohne Prolaps/Verlust intraok Gewebe	S05.7	Abriß Augapfel
S05.5	Penetrierende Wunde Augapfel m Fremdkörper		

Prozedur C01-2

01.14.00↔	Offene Biopsie am Gehirn, n.n.bez.	08.59.00↔	Sonstige Anpassung der Lidposition, n.n.bez.
01.14.10↔	Stereotaktische offene Biopsie am Gehirn	08.59.10↔	Kanthoplastik, n.n.bez.
01.14.99↔	Offene Biopsie am Gehirn, sonstige	08.59.11↔	Kanthopexie
02.03↔	Plastische Rekonstruktion am Schädel mit Knochenlappen	08.59.12↔	Korrekturoperation bei Epikanthus
08.11.00↔	Biopsie am Augenlid, n.n.bez.	08.59.99↔	Sonstige Anpassung der Lidposition, sonstige
08.11.20↔	Offene Biopsie am Augenlid	08.61.00↔	Plastische Rekonstruktion des Augenlids mit Hautlappen oder -transplantat, n.n.bez.
08.11.99↔	Biopsie am Augenlid, sonstige	08.61.10↔	Plastische Rekonstruktion des Augenlids mit Hautlappen
08.21↔	Exzision eines Chalazions	08.61.11↔	Plastische Rekonstruktion des Augenlids mit Hauttransplantat
08.22.00↔	Exzision einer anderen kleineren Läsion am Augenlid, n.n.bez.	08.61.99↔	Sonstige plastische Rekonstruktion des Augenlids mit Hautlappen oder -transplantat
08.22.10↔	Exzision einer anderen kleineren Läsion am Augenlid, nicht histographisch kontrolliert (mikrographische Chirurgie)	08.62↔	Plastische Rekonstruktion des Augenlids mit Schleimhautlappen oder -transplantat
08.22.11↔	Exzision einer anderen kleineren Läsion am Augenlid, histographisch kontrolliert (mikrographische Chirurgie)	08.63↔	Plastische Rekonstruktion des Augenlids mit Haarfollikeltransplantat
08.22.99↔	Exzision einer anderen kleineren Läsion am Augenlid, sonstige	08.64↔	Plastische Rekonstruktion des Augenlids mit tarsokonjunktivalem Lappen
08.23.00↔	Exzision einer grösseren Läsion am Augenlid, nicht durchgehend, n.n.bez.	08.69.00↔	Sonstige plastische Rekonstruktion des Augenlids mit Lappen oder Transplantaten, n.n.bez.
08.23.10↔	Exzision einer grösseren Läsion am Augenlid, nicht durchgehend, nicht histographisch kontrolliert (mikrographische Chirurgie)	08.69.10↔	Plastische Rekonstruktion des Augenlids mit Knorpel
08.23.11↔	Exzision einer grösseren Läsion am Augenlid, nicht durchgehend, histographisch kontrolliert (mikrographische Chirurgie)	08.69.11↔	Plastische Rekonstruktion des Augenlids mit alloplastischem Material
08.23.99↔	Exzision einer grösseren Läsion am Augenlid, nicht durchgehend, sonstige	08.69.12↔	Plastische Rekonstruktion des Augenlids mit Verschiebe- und Rotationsplastik des Lides
08.24.00↔	Exzision einer grösseren Läsion am Augenlid, perforierend, n.n.bez.	08.69.13↔	Plastische Rekonstruktion des Augenlids mit Oberlidverlängerung
08.24.10↔	Exzision einer grösseren Läsion am Augenlid, perforierend, nicht histographisch kontrolliert (mikrographische Chirurgie)	08.69.19↔	Plastische Rekonstruktion des Augenlids mit sonstigem Lappen oder Transplantaten
08.24.11↔	Exzision einer grösseren Läsion am Augenlid, perforierend, histographisch kontrolliert (mikrographische Chirurgie)	08.69.99↔	Sonstige plastische Rekonstruktion des Augenlids mit Lappen oder Transplantaten, sonstige
08.24.99↔	Exzision einer grösseren Läsion am Augenlid, perforierend, sonstige	08.70↔	Plastische Rekonstruktion des Augenlids, n.n.bez.
08.31↔	Behebung einer Blepharoptose durch M. frontalis-Verfahren mit Naht	08.71↔	Den Lidrand umfassende plastische Rekonstruktion des Augenlids, partielle Tiefe
08.32↔	Behebung einer Blepharoptose durch M. frontalis-Verfahren mit Faszienchlinge	08.72↔	Sonstige plastische Rekonstruktion des Augenlids, partielle Tiefe
08.33↔	Behebung einer Blepharoptose durch Resektion oder Verlagerung des M. levator palpebrae oder seiner Aponeurose	08.73.00↔	Den Lidrand umfassende plastische Rekonstruktion des Augenlids, volle Tiefe, n.n.bez.
08.34↔	Behebung einer Blepharoptose durch andere Verfahren am M. levator palpebrae	08.73.10↔	Verschiebeplastik der Lidkante
08.35↔	Behebung einer Blepharoptose durch Tarsoplastik	08.73.99↔	Den Lidrand umfassende plastische Rekonstruktion des Augenlids, volle Tiefe, sonstige
08.36↔	Behebung einer Blepharoptose durch andere Verfahren	08.74.00↔	Sonstige plastische Rekonstruktion des Augenlids, volle Tiefe, n.n.bez.
08.37↔	Reduktion einer Ptosens-Überkorrektur	08.74.10↔	Oberlidverlängerung
08.38↔	Korrektur einer Lidretraktion	08.74.99↔	Sonstige plastische Rekonstruktion des Augenlids, volle Tiefe, sonstige
08.41↔	Behebung von Entropium oder Ektropium durch Thermokauterisation	08.82↔	Versorgung einer Risswunde des Augenlids, den Lidrand umfassend, partielle Tiefe
08.42↔	Behebung von Entropium oder Ektropium durch Nahtverfahren	08.83↔	Sonstige Versorgung einer Risswunde des Augenlids, partielle Tiefe
08.43↔	Behebung von Entropium oder Ektropium durch Keilresektion	08.84↔	Versorgung einer Risswunde des Augenlids, den Lidrand umfassend, volle Tiefe
08.44.00↔	Behebung von Entropium oder Ektropium durch Lidplastik, n.n.bez.	08.85↔	Sonstige Versorgung einer Risswunde des Augenlids, volle Tiefe
08.44.10↔	Behebung von Entropium oder Ektropium durch Lidplastik, horizontale Verkürzung des Augenlides	08.86↔	Rhytidektomie am Unterlid
08.44.99↔	Sonstige Behebung von Entropium oder Ektropium durch Lidplastik	08.87↔	Rhytidektomie am Oberlid
08.49.00↔	Sonstiger Eingriff zur Korrektur eines Entropiums oder Ektropiums, n.n.bez.	08.89.10↔	Plastische Rekonstruktion des Augenlids, medialer oder lateraler Lidwinkel
08.49.10↔	Sonstiger Eingriff zur Korrektur eines Entropiums oder Ektropiums, Operation an den Lidretraktoren	08.89.11↔	Plastische Rekonstruktion des Augenlids durch Hebung der Augenbraue
08.49.11↔	Sonstiger Eingriff zur Korrektur eines Entropiums oder Ektropiums, Reposition einer Lidlamelle	08.89.12↔	Plastische Rekonstruktion des Augenlids durch Entfernung eines Fettgewebeprolapses der Orbita
08.49.99↔	Sonstiger Eingriff zur Korrektur eines Entropiums oder Ektropiums, sonstige	08.89.13↔	Plastische Rekonstruktion des Augenlids durch Oberflächenbehandlung mit Laser
08.51↔	Kanthotomie		
08.52↔	Blepharorrhaphie		

08.89.14↔	Plastische Rekonstruktion des Augenlids durch sonstige Oberlidverlängerung	11.21↔	Scraping der Kornea für Ausstrich oder Kultur
08.89.15↔	Plastische Rekonstruktion des Augenlids durch Unterlidverlängerung	11.22.00↔	Biopsie der Kornea, n.n.bez.
08.89.99↔	Sonstige plastische Rekonstruktion des Augenlids, sonstige	11.22.20↔	Offene Biopsie der Kornea
09.0↔	Inzision der Tränendrüse	11.22.99↔	Biopsie der Kornea, sonstige
09.11↔	Biopsie der Tränendrüse	11.31↔	Transposition eines Pterygiums
09.12↔	Biopsie des Tränensacks	11.32↔	Exzision eines Pterygiums mit Korneatransplantat
09.20↔	Exzision einer Tränendrüse, n.n.bez.	11.39.00↔	Sonstige Exzision eines Pterygiums, n.n.bez.
09.21↔	Exzision einer Tränendrüse	11.39.10↔	Exzision eines Pterygiums mit (phototherapeutischer) Keratektomie
09.22↔	Sonstige partielle Resektion einer Tränendrüse	11.39.11↔	Exzision eines Pterygiums mit sonstiger Bindehautplastik
09.23↔	Totale Resektion einer Tränendrüse	11.39.99↔	Sonstige Exzision eines Pterygiums, sonstige
09.3↔	Sonstige Operationen an der Tränendrüse	11.41↔	Mechanisches Entfernen von Korneaepithel
09.44↔	Intubation des Ductus nasolacrimalis	11.42↔	Thermokauterisation einer Kornealäsion
09.51↔	Inzision des Tränenpünktchens	11.43↔	Kryotherapie einer Kornealäsion
09.52↔	Inzision des Canaliculus lacrimalis	11.49.00↔	Sonstiges Entfernen oder Destruktion einer Kornealäsion, n.n.bez.
09.53↔	Inzision des Tränensacks	11.49.10↔	Destruktion einer Kornealäsion, durch Laserkoagulation
09.59↔	Sonstige Inzision der ableitenden Tränenwege	11.49.19↔	Sonstige Destruktion einer Kornealäsion
09.6↔	Exzision an Tränensack und ableitenden Tränenwegen	11.49.20↔	Keratektomie einer Kornealäsion durch Phototherapie
09.71↔	Korrektur eines evertierten Tränenpünktchens	11.49.29↔	Sonstige Keratektomie einer Kornealäsion
09.72↔	Sonstige plastische Rekonstruktion am Tränenpünktchen	11.49.99↔	Sonstiges Entfernen oder Destruktion einer Kornealäsion, sonstige
09.73↔	Plastische Rekonstruktion eines Canaliculus lacrimalis	11.51↔	Naht einer Korneaverletzung
09.81↔	Dakryozystorhinostomie	11.52↔	Korrektur einer postoperativen Wunddehiszenz an der Kornea
09.82↔	Konjunktivozystorhinostomie	11.53↔	Versorgung einer Korneaverletzung oder -wunde mit Konjunktiva-Lappen
09.83↔	Konjunktivozystorhinostomie mit Einsetzen von Tubus oder Stent	11.59.00↔	Sonstige Rekonstruktion der Kornea, n.n.bez.
09.91↔	Obliteration des Tränenpünktchens	11.59.10↔	Rekonstruktion durch Deckung der Kornea, n.n.bez.
09.99↔	Sonstige Operation am Tränensystem	11.59.11↔	Rekonstruktion durch Deckung der Kornea durch eine Amnionmembran
10.0↔	Entfernen eines subkonjunktivalen Fremdkörpers aus der Konjunktiva durch Inzision	11.59.12↔	Rekonstruktion durch sonstige Deckung der Kornea
10.21.20↔	Offene Biopsie der Konjunktiva	11.59.99↔	Sonstige Rekonstruktion der Kornea, sonstige
10.31.10↔	Exzision von Läsion oder Gewebe der Konjunktiva mit Plastik	11.60↔	Korneatransplantation, n.n.bez.
10.31.99↔	Exzision von Läsion oder Gewebe der Konjunktiva, sonstige	11.61↔	Lamelläre Keratoplastik mit Autotransplantat
10.41.00↔	Plastische Rekonstruktion eines Symblepharons mit freiem Transplantat, n.n.bez.	11.62↔	Sonstige lamelläre Keratoplastik
10.41.10↔	Plastische Rekonstruktion eines Symblepharons mit freiem Transplantat, autogen	11.63↔	Penetrierende Keratoplastik mit Autotransplantat
10.41.11↔	Plastische Rekonstruktion eines Symblepharons mit freiem Transplantat, nicht autogen	11.64↔	Sonstige penetrierende Keratoplastik
10.41.99↔	Sonstige plastische Rekonstruktion eines Symblepharons mit freiem Transplantat	11.69.00↔	Sonstige Korneatransplantation, n.n.bez.
10.42.00↔	Konjunktivale Fornix-Rekonstruktion mit freiem Transplantat, n.n.bez.	11.69.10↔	Austausch-Keratoplastik
10.42.10↔	Konjunktivale Fornix-Rekonstruktion mit freiem Transplantat, autogen	11.69.20↔	Perforierende Korneatransplantation
10.42.11↔	Konjunktivale Fornix-Rekonstruktion mit freiem Transplantat, nicht autogen	11.69.99↔	Sonstige Korneatransplantation, sonstige
10.42.99↔	Sonstige konjunktivale Fornix-Rekonstruktion mit freiem Transplantat	11.71↔	Keratomiileusis
10.43↔	Sonstige Rekonstruktion der konjunktivalen Fornix	11.72↔	Keratophakie
10.44.00↔	Sonstiges freies Transplantat an die Konjunktiva, n.n.bez.	11.73↔	Keratoprothese
10.44.10↔	Sonstiges freies Transplantat an die Konjunktiva, autogen	11.74↔	Thermokeratoplastik
10.44.11↔	Sonstiges freies Transplantat an die Konjunktiva, nicht autogen	11.75↔	Radiäre Keratotomie
10.44.99↔	Sonstiges freies Transplantat an die Konjunktiva, sonstige	11.76↔	Epikeratophakie
10.45.00↔	Limbusstammzelltransplantation, n.n.bez.	11.79.00↔	Sonstige rekonstruktive und refraktive Eingriffe an der Kornea, n.n.bez.
10.45.09↔	Limbusstammzelltransplantation, sonstige	11.79.10↔	Photorefraktive Keratektomie
10.45.11↔	Autologe Limbusstammzelltransplantation mit in-vitro kultivierten Limbusstammzellen	11.79.20↔	Implantation eines intrastromalen Ringsegmentes an der Kornea
10.49.00↔	Sonstige Konjunktivoplastik, n.n.bez.	11.79.99↔	Sonstige rekonstruktive und refraktive Eingriffe an der Kornea, sonstige
10.49.10↔	Sonstige Konjunktivoplastik, Tenonplastik	11.91↔	Tätowierung der Kornea
10.49.99↔	Sonstige Konjunktivoplastik, sonstige	11.92↔	Entfernen eines künstlichen Korneaimplantats
10.5x.00↔	Lösung von Adhäsionen an Konjunktiva und Augenlid, n.n.bez.	12.00↔	Entfernen eines intraokulären Fremdkörpers aus der vorderen Augenkammer, n.n.bez.
10.5x.10↔	Lösung von Adhäsionen an Konjunktiva und Augenlid mit Bindehautplastik	12.01↔	Entfernen eines intraokulären Fremdkörpers aus der vorderen Augenkammer mittels Magnet
10.5x.99↔	Sonstige Lösung von Adhäsionen an Konjunktiva und Augenlid	12.02↔	Entfernen eines intraokulären Fremdkörpers aus der vorderen Augenkammer ohne Magnet
10.6x.00↔	Versorgung einer Konjunktivaverletzung, n.n.bez.	12.11↔	Iridotomie mit Transfixation
10.6x.10↔	Versorgung einer Konjunktivaverletzung, durch Naht	12.12↔	Sonstige Iridotomie
10.6x.99↔	Sonstige Versorgung einer Konjunktivaverletzung	12.14↔	Sonstige Iridektomie
11.0↔	Entfernen eines intrakornealen Fremdkörpers aus der Kornea mittels Magnet	12.21↔	Diagnostische Aspiration der vorderen Augenkammer
11.1↔	Inzision der Kornea	12.22↔	Biopsie der Iris
		12.29.10↔	Biopsie des Corpus ciliare
		12.29.20↔	Biopsie der Sklera
		12.29.30↔	Biopsie der Augenlinse
		12.31↔	Lösung von Goniosynechien
		12.32↔	Lösung von anderen vorderen Synechien

12.33↔	Lösung von hinteren Synechien	13.01↔	Entfernen eines Fremdkörpers aus der Linse mittels Magnet
12.35↔	Koreplastik	13.02↔	Entfernen eines Fremdkörpers aus der Linse ohne Magnet
12.39.00↔	Sonstige Iridoplastik, n.n.bez.	13.11↔	Intrakapsuläre Extraktion der Linse durch inferioren temporalen Zugang
12.39.10↔	Iridoplastik durch Laser zur Erleichterung der intraokulären Zirkulation	13.19↔	Sonstige intrakapsuläre Extraktion der Linse
12.39.99↔	Sonstige Iridoplastik, sonstige	13.2↔	Extrakapsuläre Extraktion der Linse durch lineares Extraktionsverfahren
12.40↔	Entfernen einer Läsion der vorderen Augenkammer, n.n.bez.	13.3↔	Extrakapsuläre Extraktion der Linse durch einfaches Aspirations- (und Irrigations-) Verfahren
12.43↔	Destruktion einer Läsion des Corpus ciliare, ohne Exzision	13.41↔	Phakoemulsifikation und Aspiration eines Katarakts
12.44↔	Exzision einer Läsion des Corpus ciliare	13.42↔	Mechanische Phakofragmentation und Aspiration eines Katarakts durch posterioren Zugang
12.51↔	Goniotomie ohne Goniotomie	13.43↔	Mechanische Phakofragmentation und andere Aspiration eines Katarakts
12.52↔	Goniotomie ohne Goniopunktion	13.51↔	Extrakapsuläre Extraktion der Linse durch inferioren temporalen Zugang
12.53↔	Goniotomie mit Goniopunktion	13.59↔	Sonstige extrakapsuläre Extraktion der Linse
12.54↔	Trabekulotomie ab externo	13.64↔	Diszision einer Sekundärmembran [nach Katarakt]
12.55↔	Zyklodialyse	13.65↔	Exzision einer Sekundärmembran [nach Katarakt]
12.59.00↔	Sonstige Erleichterung der intraokulären Zirkulation, n.n.bez.	13.66↔	Mechanische Fragmentation einer Sekundärmembran [nach Katarakt]
12.59.10↔	Erleichterung der intraokulären Zirkulation durch Trabekuloplastik oder Gonioplastik	13.69↔	Sonstige Kataraktextraktion
12.59.11↔	Erleichterung der intraokulären Zirkulation durch Aspiration und Kürettage am Trabekelwerk	13.71↔	Einsetzen einer Intraokularlinse anlässlich einer Kataraktextraktion, einseitig
12.59.99↔	Sonstige Erleichterung der intraokulären Zirkulation, sonstige	13.72↔	Sekundäres Einsetzen einer Intraokularlinse
12.61.00↔	Trepanation der Sklera mit Iridektomie, n.n.bez.	13.8↔	Entfernen einer Intraokularlinse
12.61.10↔	Gedeckte Trepanation der Sklera mit Iridektomie	13.90↔	Operation an der Linse, n.a.klass.
12.61.11↔	Nicht gedeckte Trepanation der Sklera mit Iridektomie	13.91↔	Einsetzen von intraokulärer teleskopischer Prothese
12.61.99↔	Sonstige Trepanation der Sklera mit Iridektomie	13.92↔	Kapsulotomie an der Linse
12.62↔	Thermokauterisation der Sklera mit Iridektomie	13.93↔	Verschluss eines Defekts an der Linse mit Gewebekleber
12.63↔	Iridenkleisis und Iridotaxis	13.99↔	Sonstige Operationen an der Linse, sonstige
12.64.00↔	Trabekulektomie ab externo, n.n.bez.	14.00↔	Entfernen eines Fremdkörpers aus der hinteren Augenkammer, n.n.bez.
12.64.10↔	Gedeckte Trabekulektomie ab externo	14.01↔	Entfernen eines Fremdkörpers aus der hinteren Augenkammer mittels Magnet
12.64.11↔	Nicht gedeckte Trabekulektomie ab externo	14.02↔	Entfernen eines Fremdkörpers aus der hinteren Augenkammer ohne Magnet
12.64.99↔	Sonstige Trabekulektomie ab externo	14.11↔	Diagnostische Aspiration am Glaskörper
12.65↔	Sonstige Sklerafistulisierung mit Iridektomie	14.21↔	Destruktion einer chorioretinalen Läsion durch Diathermie
12.66↔	Postoperative Revision einer Sklerafistulisierungs-Massnahme	14.22↔	Destruktion einer chorioretinalen Läsion durch Kryotherapie
12.69.00↔	Sonstige Sklerafistulisierungs-Massnahme, n.n.bez.	14.23↔	Destruktion einer chorioretinalen Läsion durch Xenon-Bogen-Photokoagulation
12.69.10↔	Filternde Operationen zur Senkung des Augeninnendrucks	14.24↔	Destruktion einer chorioretinalen Läsion durch Laser-Photokoagulation
12.69.99↔	Sonstige Sklerafistulisierungs-Massnahme, sonstige	14.25↔	Destruktion einer chorioretinalen Läsion durch nicht näher bezeichnete Photokoagulation
12.71↔	Zyklodiathermie	14.26↔	Destruktion einer chorioretinalen Läsion durch Radiotherapie
12.72↔	Zyklokryotherapie	14.27↔	Destruktion einer chorioretinalen Läsion durch Implantation einer Strahlenquelle
12.73↔	Zyklophotokoagulation	14.29↔	Sonstige Destruktion einer chorioretinalen Läsion
12.74↔	Verkleinerung des Corpus ciliare, n.n.bez.	14.31↔	Versorgung eines Retinarisses durch Diathermie
12.79.00↔	Sonstige Glaukomoperationen, n.n.bez.	14.32↔	Versorgung eines Retinarisses durch Kryotherapie
12.79.10↔	Viskokanalostomie bei Glaukom	14.33↔	Versorgung eines Retinarisses durch Xenon-Bogen-Photokoagulation
12.79.11↔	Tiefe Sklerektomie bei Glaukom	14.34↔	Versorgung eines Retinarisses durch Laser-Photokoagulation
12.79.20↔	Implantation eines Glaukom-Drainage-Implantats	14.35↔	Versorgung eines Retinarisses durch nicht näher bezeichnete Photokoagulation
12.79.99↔	Sonstige Glaukomoperationen, sonstige	14.39.00↔	Sonstige Versorgung eines Retinarisses, n.n.bez.
12.81↔	Naht einer Skleraverletzung	14.39.10↔	Versorgung eines Retinarisses durch schwere Flüssigkeiten
12.82↔	Verschluss einer Sklerafistel	14.39.99↔	Sonstige Versorgung eines Retinarisses, sonstige
12.83↔	Revision einer Operationswunde der vorderen Augenkammer, n.a.klass.	14.41↔	Sklera-Cerclage mit Plombe
12.84↔	Exzision oder Destruktion einer Skleraläsion	14.49↔	Sonstige Sklera-Cerclage
12.85↔	Versorgung eines skleralen Staphyloms mit Transplantat	14.51↔	Behebung einer Amotio retinae durch Diathermie
12.86↔	Sonstige Versorgung eines skleralen Staphyloms	14.52↔	Behebung einer Amotio retinae durch Kryotherapie
12.87↔	Skleraverstärkung mit Transplantat	14.53↔	Behebung einer Amotio retinae durch Xenon-Bogen-Photokoagulation
12.88↔	Sonstige Skleraverstärkung	14.54↔	Behebung einer Amotio retinae durch Laser-Photokoagulation
12.89↔	Sonstige Operationen an der Sklera	14.55↔	Behebung einer Amotio retinae durch nicht näher bezeichnete Photokoagulation
12.91.00↔	Therapeutische Evakuierung der vorderen Augenkammer, n.n.bez.	14.59.00↔	Sonstige Verfahren zur Behebung einer Amotio retinae, n.n.bez.
12.91.10↔	Vorderkammerspülung, n.n.bez.	14.59.10↔	Behebung einer Amotio retinae durch schwere Flüssigkeiten
12.91.11↔	Vorderkammerspülung mit Entfernung von Silikonöl		
12.91.19↔	Sonstige Vorderkammerspülung		
12.91.20↔	Parazentese der vorderen Augenkammer		
12.91.99↔	Therapeutische Evakuierung der vorderen Augenkammer, sonstige		
12.93↔	Exzision oder Destruktion einer Epithelwucherung in die vordere Augenkammer		
12.97↔	Sonstige Operationen an der Iris		
12.98.00↔	Sonstige Operationen am Corpus ciliare, n.n.bez.		
12.98.10↔	Fixation des Ziliarkörpers		
12.98.99↔	Sonstige Operationen am Corpus ciliare, sonstige		
12.99.00↔	Sonstige Operationen an der vorderen Augenkammer, n.n.bez.		
12.99.99↔	Sonstige Operationen an der vorderen Augenkammer, sonstige		
13.00↔	Entfernen eines Fremdkörpers aus der Linse, n.n.bez.		

14.59.11↔	Behebung einer Amotio retinae durch Endotamponade (Gas)	15.21.10↔	Verlängerungsverfahren an einem einzelnen äusseren geraden Augenmuskel
14.59.99↔	Sonstige Verfahren zur Behebung einer Amotio retinae, sonstige	15.21.11↔	Verlängerungsverfahren an einem einzelnen äusseren schrägen Augenmuskel
14.6x.00↔	Entfernen von chirurgisch implantiertem Material aus der hinteren Augenkammer, n.n.bez.	15.21.99↔	Sonstige Verlängerungsverfahren an einem äusseren Augenmuskel
14.6x.10↔	Revision und Wechsel einer Sklera-Cerclage	15.22.00↔	Verkürzungsverfahren an äusseren Augenmuskeln, n.n.bez.
14.6x.20↔	Entfernung einer Sklera-Cerclage	15.22.10↔	Verkürzungsverfahren an einem einzelnen äusseren geraden Augenmuskel
14.6x.99↔	Entfernen von chirurgisch implantiertem Material aus der hinteren Augenkammer, sonstige	15.22.11↔	Verkürzungsverfahren an einem einzelnen äusseren schrägen Augenmuskel
14.71.00↔	Entfernen des Glaskörpers (anteriorer Zugang), n.n.bez.	15.22.99↔	Sonstige Verkürzungsverfahren an äusseren Augenmuskeln
14.71.10↔	Vordere Vitrektomie über Pars plana	15.29.00↔	Sonstige Operationen an einem einzelnen äusseren Augenmuskel, n.n.bez.
14.71.19↔	Sonstige Vitrektomie über Pars plana	15.29.01↔	Sonstige Operationen an einem einzelnen äusseren geraden Augenmuskel
14.71.99↔	Entfernen des Glaskörpers (anteriorer Zugang), sonstige	15.29.02↔	Sonstige Operationen an einem einzelnen äusseren schrägen Augenmuskel
14.72↔	Sonstiges Entfernen des Glaskörpers	15.29.09↔	Sonstige Operationen an einem einzelnen äusseren Augenmuskel, sonstige
14.73.00↔	Mechanische Vitrektomie (anteriorer Zugang), n.n.bez.	15.29.10↔	Adhäsiolyse an einem einzelnen äusseren Augenmuskel, n.n.bez.
14.73.10↔	Mechanische Vitrektomie (anteriorer Zugang), Pars-plana-Vitrektomie	15.29.11↔	Adhäsiolyse an einem einzelnen äusseren geraden Augenmuskel
14.73.19↔	Mechanische Vitrektomie durch sonstigen anterioren Zugang	15.29.12↔	Adhäsiolyse an einem einzelnen äusseren schrägen Augenmuskel
14.73.99↔	Mechanische Vitrektomie (anteriorer Zugang), sonstige	15.29.19↔	Sonstige Adhäsiolyse an einem einzelnen äusseren Augenmuskel
14.74↔	Sonstige mechanische Vitrektomie	15.29.30↔	Absetzen eines einzelnen äusseren Augenmuskels, n.n.bez.
14.79↔	Sonstige Operationen am Glaskörper	15.29.31↔	Absetzen eines einzelnen äusseren geraden Augenmuskels
14.9x.00↔	Sonstige Operationen an Retina, Chorioidea und hinterer Augenkammer, n.n.bez.	15.29.32↔	Absetzen eines einzelnen äusseren schrägen Augenmuskels
14.9x.10↔	Sonstige Operation an der Retina, Rotation der Netzhaut	15.29.39↔	Absetzen eines einzelnen äusseren Augenmuskels, sonstige
14.9x.11↔	Einsetzen einer epiretinalen Netzhautprothese	15.29.40↔	Refixation eines einzelnen äusseren Augenmuskels, n.n.bez.
14.9x.12↔	Wechsel einer epiretinalen Netzhautprothese	15.29.41↔	Refixation eines einzelnen äusseren geraden Augenmuskels
14.9x.13↔	Entfernen einer epiretinalen Netzhautprothese	15.29.42↔	Refixation eines einzelnen äusseren schrägen Augenmuskels
14.9x.14↔	Einsetzen einer subretinalen Netzhautprothese	15.29.49↔	Sonstige Refixation eines einzelnen äusseren Augenmuskels
14.9x.15↔	Wechsel einer subretinalen Netzhautprothese	15.3x.00↔	Operationen an zwei oder mehreren äusseren Augenmuskeln mit temporärer Ablösung vom Augapfel, n.n.bez.
14.9x.16↔	Entfernen einer subretinalen Netzhautprothese	15.3x.10↔	Operationen an zwei geraden Augenmuskeln mit temporärer Ablösung vom Augapfel
14.9x.20↔	Fixierung von Markierungsplättchen für die Strahlentherapie an Retina, Chorioidea und hinterer Augenkammer	15.3x.11↔	Operationen an mindestens 3 schrägen Augenmuskeln mit temporärer Ablösung vom Augapfel
14.9x.21↔	Entfernung von Markierungsplättchen für die Strahlentherapie an Retina, Chorioidea und hinterer Augenkammer	15.3x.12↔	Operationen an mindestens 2 geraden und mindestens 2 schrägen Augenmuskeln mit temporärer Ablösung vom Augapfel
14.9x.22↔	Lagekorrektur eines strahlenden Applikators an Retina, Chorioidea und hinterer Augenkammer	15.3x.20↔	Myopexie an 2 geraden Augenmuskeln mit temporärer Ablösung vom Augapfel
14.9x.23↔	Entfernung eines strahlenden Applikators an Retina, Chorioidea und hinterer Augenkammer	15.3x.21↔	Myopexie an mindestens 2 geraden Augenmuskeln mit Operation an mindestens 1 weiteren Augenmuskel mit temporärer Ablösung vom Augapfel
14.9x.99↔	Sonstige Operationen an Retina, Chorioidea und hinterer Augenkammer, sonstige	15.3x.99↔	Sonstige Operationen an zwei oder mehreren äusseren Augenmuskeln mit temporärer Ablösung vom Augapfel
15.01↔	Biopsie an äusserem Augenmuskel oder Sehne	15.4x.00↔	Operationen an zwei oder mehreren äusseren Augenmuskeln ohne temporäre Ablösung von Augapfel, n.n.bez.
15.11.00↔	Rücklagerung eines äusseren Augenmuskels, n.n.bez.	15.4x.10↔	Operation an 2 geraden Augenmuskeln ohne temporäre Ablösung von Augapfel
15.11.10↔	Rücklagerung eines äusseren geraden Augenmuskels	15.4x.11↔	Operation an mindestens 3 schrägen Augenmuskeln ohne temporäre Ablösung von Augapfel
15.11.11↔	Rücklagerung eines äusseren schrägen Augenmuskels	15.4x.12↔	Sonstige Operation an mindestens 2 geraden und mindestens 2 schrägen Augenmuskeln ohne temporäre Ablösung von Augapfel
15.11.99↔	Sonstige Rücklagerung eines äusseren Augenmuskels	15.4x.20↔	Myopexie an 2 geraden Augenmuskeln ohne temporäre Ablösung von Augapfel
15.12.00↔	Vorverlagerung von einem äusseren Augenmuskel, n.n.bez.	15.4x.21↔	Myopexie an mindestens 2 geraden Augenmuskeln mit Operation an mindestens 1 weiteren Augenmuskel ohne temporäre Ablösung von Augapfel
15.12.10↔	Vorverlagerung von einem äusseren geraden Augenmuskel	15.4x.99↔	Operationen an zwei oder mehreren äusseren Augenmuskeln ohne temporäre Ablösung von Augapfel, sonstige
15.12.11↔	Vorverlagerung von einem äusseren schrägen Augenmuskel	15.5x.00↔	Transposition eines äusseren Augenmuskels, n.n.bez.
15.12.99↔	Sonstige Vorverlagerung von einem äusseren Augenmuskel	15.5x.10↔	Transposition eines äusseren geraden Augenmuskels
15.13.00↔	Resektion von einem äusseren Augenmuskel, n.n.bez.	15.5x.11↔	Transposition eines äusseren schrägen Augenmuskels
15.13.10↔	Resektion von einem äusseren Augenmuskel, an einem geraden Augenmuskel	15.5x.99↔	Sonstige Transposition eines äusseren Augenmuskels
15.13.11↔	Resektion von einem äusseren Augenmuskel, an einem schrägen Augenmuskel	15.6↔	Revision einer Operation an den äusseren Augenmuskeln
15.13.99↔	Sonstige Resektion von einem äusseren Augenmuskel		
15.19.00↔	Sonstige Operationen an einem äusseren Augenmuskel mit temporärer Ablösung vom Augapfel, n.n.bez.		
15.19.10↔	Verstärkende Eingriffe an Augenmuskeln, n.n.bez.		
15.19.11↔	Verstärkende Eingriffe an einem geraden Augenmuskel		
15.19.12↔	Verstärkende Eingriffe an einem schrägen Augenmuskel		
15.19.19↔	Sonstige Verstärkende Eingriffe an Augenmuskeln		
15.19.20↔	Schwächende Eingriffe an Augenmuskeln, n.n.bez.		
15.19.21↔	Schwächende Eingriffe an einem geraden Augenmuskeln		
15.19.22↔	Schwächende Eingriffe an einem schrägen Augenmuskeln		
15.19.29↔	Sonstige Schwächende Eingriffe an Augenmuskeln		
15.19.30↔	Myopexie an geraden Augenmuskeln		
15.19.40↔	Chirurgie der Abrollstrecke		
15.19.99↔	Sonstige Operationen an einem äusseren Augenmuskel mit temporärer Ablösung vom Augapfel, sonstige		
15.21.00↔	Verlängerungsverfahren an einem äusseren Augenmuskel, n.n.bez.		

15.7↔	Versorgung eines Traumas an einem äusseren Augenmuskel	16.59.00↔	Sonstige Exenteration der Orbita, n.n.bez.
15.9↔	Sonstige Operationen an äusseren Augenmuskeln und Sehnen	16.59.10↔	Sonstige Exenteration der Orbita, mit Erhalt der Lidhaut
16.01↔	Orbitotomie mit Knochenlappen	16.59.11↔	Sonstige Exenteration der Orbita, ohne Erhalt der Lidhaut
16.02↔	Orbitotomie mit Einsetzen eines orbitalen Implantats	16.59.99↔	Sonstige Exenteration der Orbita, sonstige
16.09↔	Sonstige Orbitotomie	16.61.00↔	Sekundäres Einsetzen eines Augenimplantats, n.n.bez.
16.1↔	Entfernen eines penetrierenden Fremdkörpers aus dem Auge, n.n.bez.	16.61.10↔	Sekundäres Einsetzen eines Augenimplantats, Haut-Fettgewebe-Transplantat
16.23.00↔	Biopsie an Orbita und Augapfel, n.n.bez.	16.61.99↔	Sekundäres Einsetzen eines Augenimplantats, sonstige
16.23.11↔	Biopsie an Orbita, offen chirurgisch	16.62.00↔	Revision und Reinsertion eines Augenimplantats, n.n.bez.
16.23.12↔	Biopsie an Orbita, transnasal	16.62.10↔	Revision eines Augenimplantats
16.23.21↔	Biopsie am Augapfel	16.62.20↔	Wechsel eines Augenimplantats, Einführung eines Haut-Fettgewebe-Transplantates
16.23.99↔	Biopsie an Orbita und Augapfel, sonstige	16.62.29↔	Sonstiger Wechsel eines Augenimplantats
16.31↔	Entfernen des Augeninhalts mit gleichzeitigem Implantat in die Skleraschale	16.62.99↔	Sonstige Revision und Reinsertion eines Augenimplantats
16.39↔	Sonstige Eviszeration des Augapfels	16.63↔	Revision einer Enukleationstasche mit Transplantat
16.41↔	Enukleation des Augapfels mit gleichzeitigem Implantat in die Tenon-Kapsel mit Anheftung der Muskeln	16.64↔	Sonstige Revision einer Enukleationstasche
16.42↔	Enukleation des Augapfels mit anderem gleichzeitigem Implantat	16.65.00↔	Sekundäres Transplantat in eine Exenterationshöhle, n.n.bez.
16.49↔	Sonstige Enukleation des Augapfels	16.65.10↔	Sekundäres Transplantat in eine Exenterationshöhle, Haut-Fettgewebe-Transplantat
16.51.00↔	Exenteration der Orbita mit Entfernen benachbarter Strukturen, n.n.bez.	16.65.99↔	Sonstiges sekundäres Transplantat in eine Exenterationshöhle
16.51.10↔	Exenteration der Orbita mit Entfernen benachbarter Strukturen, mit Erhalt der Lidhaut	16.66↔	Sonstige Revision einer Exenterationshöhle
16.51.11↔	Exenteration der Orbita mit Entfernen benachbarter Strukturen, ohne Erhalt der Lidhaut	16.71↔	Entfernen eines Augenimplantats
16.51.99↔	Sonstige Exenteration der Orbita mit Entfernen benachbarter Strukturen	16.72↔	Entfernen eines Orbitaimplantats
16.52.00↔	Exenteration der Orbita mit therapeutischem Entfernen von Orbitaknochen, n.n.bez.	16.81↔	Versorgung einer Orbitawunde
16.52.10↔	Exenteration der Orbita mit therapeutischem Entfernen von Orbitaknochen, mit Erhalt der Lidhaut	16.82↔	Versorgung einer Bulbusruptur
16.52.11↔	Exenteration der Orbita mit therapeutischem Entfernen von Orbitaknochen, ohne Erhalt der Lidhaut	16.89↔	Sonstige Versorgung einer Verletzung von Orbita oder Augapfel
16.52.99↔	Sonstige Exenteration der Orbita mit therapeutischem Entfernen von Orbitaknochen	16.92↔	Exzision einer Orbitaläsion
		16.98.10↔	Rekonstruktion der Orbita, n.n.bez.
		16.98.11↔	Rekonstruktion der Orbitawand mit mikrovaskulärem Lappen
		16.98.19↔	Sonstige Rekonstruktion der Orbitawand
		16.98.20↔	Knöcherne Dekompression der Orbita
		16.98.21↔	Resektion von Fettgewebe aus der Orbita
		38.21↔	Biopsie eines Blutgefässes
		95.04‡↔	Augenuntersuchung in Narkose

Prozedur C01-3

11.59.11↔ Rekonstruktion durch Deckung der Kornea durch eine Amnionmembran

ADRG C02

Enukleationen und Eingriffe an der Orbita oder Strahlentherapie bei bösartiger Neubildung

Prozedur in Tabelle C02-2 oder Prozedur in Tabelle C02-3 und Hauptdiagnose in Tabelle C02-1

DRG C02A

Enukleationen und Eingriffe an der Orbita oder Strahlentherapie bei bösartiger Neubildung

Hauptdiagnose in Tabelle C02-1

DRG C02B

Enukleationen u. Eingriffe an der Orbita

Hauptdiagnose C02-1

C43.1	Bösartiges Melanom Augenlid, einschließl Kanthus	C69.5	Bösartige Neubildung: Tränendrüse und Tränenwege
C44.1	Sonstige BNB: Haut des Augenlides, einschließl Kanthus	C69.6	Bösartige Neubildung: Orbita
C69.0	Bösartige Neubildung: Konjunktiva	C69.8	BNB: Auge u Augenanhangsgebilde, mehr Teilber überlapp
C69.1	Bösartige Neubildung: Kornea	C69.9	Bösartige Neubildung: Auge, nicht näher bezeichnet
C69.2	Bösartige Neubildung: Retina	D04.1	Carcinoma in situ Haut Augenlid, einschl Kanthus
C69.3	Bösartige Neubildung: Chorioidea	D09.2	Carcinoma in situ Auge
C69.4	Bösartige Neubildung: Ziliarkörper		

Prozedur C02-2

02.03↔	Plastische Rekonstruktion am Schädel mit Knochenlappen	16.59.00↔	Sonstige Exenteration der Orbita, n.n.bez.
14.26↔	Destruktion einer chorioretinalen Läsion durch Radiotherapie	16.59.10↔	Sonstige Exenteration der Orbita, mit Erhalt der Lidhaut
14.27↔	Destruktion einer chorioretinalen Läsion durch Implantation einer Strahlenquelle	16.59.11↔	Sonstige Exenteration der Orbita, ohne Erhalt der Lidhaut
16.01↔	Orbitotomie mit Knochenlappen	16.59.99↔	Sonstige Exenteration der Orbita, sonstige
16.02↔	Orbitotomie mit Einsetzen eines orbitalen Implantats	16.61.00↔	Sekundäres Einsetzen eines Augenimplantats, n.n.bez.
16.09↔	Sonstige Orbitotomie	16.61.10↔	Sekundäres Einsetzen eines Augenimplantats, Haut-Fettgewebe-Transplantat
16.23.00↔	Biopsie an Orbita und Augapfel, n.n.bez.	16.61.99↔	Sekundäres Einsetzen eines Augenimplantats, sonstige
16.23.11↔	Biopsie an Orbita, offen chirurgisch	16.62.00↔	Revision und Reinsertion eines Augenimplantats, n.n.bez.
16.23.12↔	Biopsie an Orbita, transnasal	16.62.10↔	Revision eines Augenimplantats
16.23.21↔	Biopsie am Augapfel	16.62.20↔	Wechsel eines Augenimplantats, Einführung eines Haut-Fettgewebe-Transplantates
16.23.99↔	Biopsie an Orbita und Augapfel, sonstige	16.62.29↔	Sonstiger Wechsel eines Augenimplantats
16.31↔	Entfernen des Augeninhalts mit gleichzeitigem Implantat in die Skleraschale	16.62.99↔	Sonstige Revision und Reinsertion eines Augenimplantats
16.39↔	Sonstige Eviszeration des Augapfels	16.63↔	Revision einer Erukulationstasche mit Transplantat
16.41↔	Erukulation des Augapfels mit gleichzeitigem Implantat in die Tenon-Kapsel mit Anheftung der Muskeln	16.64↔	Sonstige Revision einer Erukulationstasche
16.42↔	Erukulation des Augapfels mit anderem gleichzeitigem Implantat	16.65.00↔	Sekundäres Transplantat in eine Exenterationshöhle, n.n.bez.
16.49↔	Sonstige Erukulation des Augapfels	16.65.10↔	Sekundäres Transplantat in eine Exenterationshöhle, Haut-Fettgewebe-Transplantat
16.51.00↔	Exenteration der Orbita mit Entfernen benachbarter Strukturen, n.n.bez.	16.65.99↔	Sonstiges sekundäres Transplantat in eine Exenterationshöhle
16.51.10↔	Exenteration der Orbita mit Entfernen benachbarter Strukturen, mit Erhalt der Lidhaut	16.66↔	Sonstige Revision einer Exenterationshöhle
16.51.11↔	Exenteration der Orbita mit Entfernen benachbarter Strukturen, ohne Erhalt der Lidhaut	16.71↔	Entfernen eines Augenimplantats
16.51.99↔	Sonstige Exenteration der Orbita mit Entfernen benachbarter Strukturen	16.72↔	Entfernen eines Orbitaimplantats
16.52.00↔	Exenteration der Orbita mit therapeutischem Entfernen von Orbitaknochen, n.n.bez.	16.81↔	Versorgung einer Orbitawunde
16.52.10↔	Exenteration der Orbita mit therapeutischem Entfernen von Orbitaknochen, mit Erhalt der Lidhaut	16.82↔	Versorgung einer Bulbusruptur
16.52.11↔	Exenteration der Orbita mit therapeutischem Entfernen von Orbitaknochen, ohne Erhalt der Lidhaut	16.89↔	Sonstige Versorgung einer Verletzung von Orbita oder Augapfel
16.52.99↔	Sonstige Exenteration der Orbita mit therapeutischem Entfernen von Orbitaknochen	16.92↔	Exzision einer Orbitaläsion
		16.98.10↔	Rekonstruktion der Orbita, n.n.bez.
		16.98.11↔	Rekonstruktion der Orbitawand mit mikrovaskulärem Lappen
		16.98.19↔	Sonstige Rekonstruktion der Orbitawand
		16.98.20↔	Knöcherne Dekompression der Orbita
		16.98.21↔	Resektion von Fettgewebe aus der Orbita

Prozedur C02-3

92.20↔	Infusion von flüssigem Radioisotop	92.24.12↔	Teleradiotherapie mit Photonen, Linearbeschleuniger, mit bildgestützter Einstellung, mehr als 2 Bestrahlungsfelder
92.21.00↔	Oberflächenstrahlentherapie, n.n.bez.	92.24.13↔	Teleradiotherapie mit Photonen, Linearbeschleuniger, mit bildgestützter Einstellung, 3D-geplante Bestrahlung
92.21.01↔	Oberflächenstrahlentherapie, bis zu 2 Bestrahlungsfelder	92.24.14↔	Teleradiotherapie mit Photonen, Linearbeschleuniger, mit bildgestützter Einstellung, intensitätsmodulierte Radiotherapie
92.21.02↔	Oberflächenstrahlentherapie, mehr als 2 Bestrahlungsfelder	92.24.21↔	Teleradiotherapie mit Photonen, Linearbeschleuniger, ohne bildgestützte Einstellung, bis zu 2 Bestrahlungsfelder:
92.22.00↔	Orthovoltstrahlentherapie, n.n.bez.	92.24.22↔	Teleradiotherapie mit Photonen, Linearbeschleuniger, ohne bildgestützte Einstellung, mehr als 2 Bestrahlungsfelder
92.22.01↔	Orthovoltstrahlentherapie, bis zu 2 Bestrahlungsfelder	92.24.23↔	Teleradiotherapie mit Photonen, Linearbeschleuniger, ohne bildgestützte Einstellung, 3D-geplante Bestrahlung
92.22.02↔	Orthovoltstrahlentherapie, mehr als 2 Bestrahlungsfelder	92.24.24↔	Teleradiotherapie mit Photonen, Linearbeschleuniger, ohne bildgestützte Einstellung, intensitätsmodulierte Radiotherapie
92.22.11↔	Intraoperative Röntgenstrahlentherapie, bis 300 kV	92.24.30↔	Teleradiotherapie mit Photonen, hochkomplexe Radiotherapie mit spezialisierter Ausstattung
92.22.12↔	Intraoperative Röntgenstrahlentherapie, 300 kV - < 1 MV	92.25.00↔	Teleradiotherapie mit Elektronen, Linearbeschleuniger, n.n.bez.
92.22.19↔	Intraoperative Röntgenstrahlentherapie, sonstige	92.25.01↔	Teleradiotherapie mit Elektronen, Linearbeschleuniger, Grossfeldbestrahlung
92.23.00↔	Hochvoltstrahlentherapie, n.n.bez.	92.25.02↔	Teleradiotherapie mit Elektronen, Linearbeschleuniger, Halbkörperbestrahlung
92.23.01↔	Telekobaltgerät bis zu 2 Bestrahlungsfelder	92.25.03↔	Teleradiotherapie mit Elektronen, Linearbeschleuniger, Ganzkörperbestrahlung
92.23.02↔	Telekobaltgerät 3 bis 4 Bestrahlungsfelder	92.25.04↔	Teleradiotherapie mit Elektronen, Linearbeschleuniger, Intraoperative Strahlentherapie
92.23.03↔	Telekobaltgerät mehr als 4 Bestrahlungsfelder oder 3D-geplante Bestrahlung	92.25.09↔	Teleradiotherapie mit Elektronen, Linearbeschleuniger, sonstige
92.23.08↔	Hochvoltstrahlentherapie, andere Isotope	92.25.11↔	Teleradiotherapie mit Elektronen, Linearbeschleuniger, mit bildgestützter Einstellung
92.23.09↔	Telekobaltgerät, sonstige	92.25.12↔	Teleradiotherapie mit Elektronen, Linearbeschleuniger, mit bildgestützter Einstellung, bis zu 2 Bestrahlungsfelder
92.24.00↔	Teleradiotherapie mit Photonen, Linearbeschleuniger, n.n.bez.		
92.24.01↔	Teleradiotherapie mit Photonen, Linearbeschleuniger, Grossfeldbestrahlung		
92.24.02↔	Teleradiotherapie mit Photonen, Linearbeschleuniger, Halbkörperbestrahlung		
92.24.03↔	Teleradiotherapie mit Photonen, Linearbeschleuniger, Ganzkörperbestrahlung		
92.24.04↔	Teleradiotherapie mit Photonen, Linearbeschleuniger, Intraoperative Strahlentherapie		
92.24.09↔	Teleradiotherapie mit Photonen, Linearbeschleuniger, sonstige		
92.24.11↔	Teleradiotherapie mit Photonen, Linearbeschleuniger, mit bildgestützter Einstellung, bis zu 2 Bestrahlungsfelder		

92.25.13↔	Teleradiotherapie mit Elektronen, Linearbeschleuniger, mit bildgestützter Einstellung, mehr als 2 Bestrahlungsfelder	92.28.13↔	Radiorezeptorthherapie mit DOTA-konjugierten Somatostatin-Analoga
92.25.14↔	Teleradiotherapie mit Elektronen, Linearbeschleuniger, mit bildgestützter Einstellung, 3D-geplante Bestrahlung	92.28.20↔	Radioimmuntherapie mit 90Y-Ibritumomab-Tiuxetan, parenteral
92.25.15↔	Teleradiotherapie mit Elektronen, Linearbeschleuniger, mit bildgestützter Einstellung, intensitätsmodulierte Radiotherapie	92.28.21↔	Gabe von Jod-131-MIBG (Metajodbenzylguanidin) parenteral
92.25.21↔	Teleradiotherapie mit Elektronen, Linearbeschleuniger, ohne bildgestützte Einstellung, bis zu 2 Bestrahlungsfelder	92.28.22↔	Radioimmuntherapie mit Iod 131 [I-131] tositumomab, parenteral
92.25.22↔	Teleradiotherapie mit Elektronen, Linearbeschleuniger, ohne bildgestützte Einstellung, mehr als 2 Bestrahlungsfelder	92.28.23↔	Radioimmuntherapie mit sonstigen Antikörpern, parenteral
92.25.23↔	Teleradiotherapie mit Elektronen, Linearbeschleuniger, ohne bildgestützte Einstellung, 3D-geplante Bestrahlung	92.28.31↔	Selektive intravaskuläre Radiochemoembolisation mit I-131-Lipiodol
92.25.24↔	Teleradiotherapie mit Elektronen, Linearbeschleuniger, ohne bildgestützte Einstellung, intensitätsmodulierte Radiotherapie	92.28.32↔	Selektive intravaskuläre Radionuklidtherapie (SIRT) durch Embolisation von Yttrium-90-markierten Mikrosphären
92.26.00↔	Teleradiotherapie mit anderen Partikelstrahlen, n.n.bez.	92.28.33↔	Endovaskuläre Brachytherapie mit Rhenium-188
92.26.99↔	Teleradiotherapie mit anderen Partikelstrahlen, sonstige	92.28.99↔	Injektion, Instillation oder orale Gabe von Radioisotopen, sonstige
92.27.00↔	Implantation oder Einsetzen radioaktiver Elemente (Brachytherapie mit umschlossenen Radionukliden), Körperoberfläche, sonstiger oder n.n.bez. Applikationsort	92.29.00↔	Brachytherapie mit umschlossenen Radionukliden, n.n. bez.
92.27.10↔	Implantation oder Einsetzen radioaktiver Elemente (Brachytherapie mit umschlossenen Radionukliden), weibliche Geschlechtsorgane, n.n.bez.	92.29.09↔	Brachytherapie mit umschlossenen Radionukliden, sonstige
92.27.11↔	Implantation oder Einsetzen radioaktiver Elemente (Brachytherapie mit umschlossenen Radionukliden), intrauterin	92.29.11↔	Interstitielle Brachytherapie mit Implantation von entfernbaren Strahlern in einer Ebene, niedrige Dosisleistung
92.27.12↔	Implantation oder Einsetzen radioaktiver Elemente (Brachytherapie mit umschlossenen Radionukliden), intravaginal	92.29.12↔	Interstitielle Brachytherapie mit Implantation von entfernbaren Strahlern in einer Ebene, gepulste Dosisleistung (Pulsed dose rate)
92.27.13↔	Implantation oder Einsetzen radioaktiver Elemente (Brachytherapie mit umschlossenen Radionukliden), intrauterin und intravaginal kombiniert	92.29.13↔	Interstitielle Brachytherapie mit Implantation von entfernbaren Strahlern in einer Ebene, hohe Dosisleistung
92.27.21↔	Implantation oder Einsetzen radioaktiver Elemente (Brachytherapie mit umschlossenen Radionukliden), Körperoberfläche	92.29.19↔	Interstitielle Brachytherapie mit Implantation von entfernbaren Strahlern in einer Ebene, sonstige
92.27.22↔	Implantation oder Einsetzen radioaktiver Elemente (Brachytherapie mit umschlossenen Radionukliden), intrakavitär	92.29.21↔	Interstitielle Brachytherapie mit Volumenimplantation von entfernbaren Strahlern in mehreren Ebenen, niedrige Dosisleistung
92.27.23↔	Implantation oder Einsetzen radioaktiver Elemente (Brachytherapie mit umschlossenen Radionukliden), intraluminal	92.29.22↔	Interstitielle Brachytherapie mit Volumenimplantation von entfernbaren Strahlern in mehreren Ebenen, gepulste Dosisleistung (Pulsed dose rate)
92.27.30↔	Implantation oder Einsetzen radioaktiver Elemente (Brachytherapie mit umschlossenen Radionukliden), Gefäß n.n.bez.	92.29.23↔	Interstitielle Brachytherapie mit Volumenimplantation von entfernbaren Strahlern in mehreren Ebenen, hohe Dosisleistung
92.27.31↔	Implantation oder Einsetzen radioaktiver Elemente (Brachytherapie mit umschlossenen Radionukliden), Koronargefäß	92.29.24↔	Brachytherapie mit Implantation von entfernbaren Strahlern in mehreren Ebenen, hohe Dosisleistung, intraoperativ
92.27.39↔	Implantation oder Einsetzen radioaktiver Elemente (Brachytherapie mit umschlossenen Radionukliden), sonstiges Gefäß	92.29.29↔	Interstitielle Brachytherapie mit Volumenimplantation von entfernbaren Strahlern in mehreren Ebenen, sonstige
92.27.40↔	Implantation oder Einsetzen radioaktiver Elemente (Brachytherapie mit umschlossenen Radionukliden), intraoperativ	92.29.31↔	Interstitielle Brachytherapie mit Implantation von permanenten Strahlern, bis 10 Quellen
92.27.70↔	Radioaktive Moulagen, n.n.bez.	92.29.32↔	Interstitielle Brachytherapie mit Implantation von permanenten Strahlern, von 11 bis 15 Quellen
92.27.71↔	Radioaktive Moulagen, Konstruktion und Applikation von oberflächlichen radioaktiven Moulagen	92.29.33↔	Interstitielle Brachytherapie mit Implantation von permanenten Strahlern, von 16 bis 20 Quellen
92.27.72↔	Radioaktive Moulagen, Konstruktion und Applikation von nicht auf der Körperoberfläche verwendeten Applikatoren	92.29.34↔	Interstitielle Brachytherapie mit Implantation von permanenten Strahlern, von 21 bis 25 Quellen
92.27.73↔	Radioaktive Moulagen, Konstruktion und Applikation von Augenapplikatoren	92.29.35↔	Interstitielle Brachytherapie mit Implantation von permanenten Strahlern, von 26 bis 30 Quellen
92.27.79↔	Radioaktive Moulagen, sonstige	92.29.36↔	Interstitielle Brachytherapie mit Implantation von permanenten Strahlern, von 31 bis 35 Quellen
92.28.00↔	Injektion, Instillation oder orale Gabe von Radioisotopen, n.n.bez.	92.29.37↔	Interstitielle Brachytherapie mit Implantation von permanenten Strahlern, von 36 bis 40 Quellen
92.28.01↔	Instillation von offenen Radionukliden in Gelenke	92.29.38↔	Interstitielle Brachytherapie mit Implantation von permanenten Strahlern, von 41 bis 45 Quellen
92.28.02↔	Radiojodtherapie bis 1,2 GBq I-131, ohne Gabe von rekombinantem Thyreotropin (rh-TSH)	92.29.39↔	Interstitielle Brachytherapie mit Implantation von permanenten Strahlern, von 46 bis 50 Quellen
92.28.03↔	Radiojodtherapie bis 1,2 GBq I-131, mit Gabe von rekombinantem Thyreotropin (rh-TSH)	92.29.3a↔	Interstitielle Brachytherapie mit Implantation von permanenten Strahlern, von 51 bis 55 Quellen
92.28.04↔	Radiojodtherapie über 1,2 bis unter 5 GBq I-131, ohne Gabe von rekombinantem Thyreotropin (rh-TSH)	92.29.3b↔	Interstitielle Brachytherapie mit Implantation von permanenten Strahlern, von 56 bis 60 Quellen
92.28.05↔	Radiojodtherapie über 1,2 bis unter 5 GBq I-131, mit Gabe von rekombinantem Thyreotropin (rh-TSH)	92.29.3c↔	Interstitielle Brachytherapie mit Implantation von permanenten Strahlern, von 61 bis 65 Quellen
92.28.06↔	Radiojodtherapie mit 5 und mehr GBq I-131, ohne Gabe von rekombinantem Thyreotropin (rh-TSH)	92.29.3d↔	Interstitielle Brachytherapie mit Implantation von permanenten Strahlern, von 66 bis 70 Quellen
92.28.07↔	Radiojodtherapie mit 5 und mehr GBq I-131, mit Gabe von rekombinantem Thyreotropin (rh-TSH)	92.29.3e↔	Interstitielle Brachytherapie mit Implantation von permanenten Strahlern, von 71 und mehr Quellen
92.28.11↔	Therapie mit offenen Radionukliden bei Knochenmetastasen	92.29.40↔	Brachytherapie mit Oberflächenapplikatoren, n.n.bez.
		92.29.49↔	Brachytherapie mit Oberflächenapplikatoren, sonstige
		92.29.51↔	Entfernung von umschlossenen Radionukliden oder inaktiven Applikatoren unter Anästhesie
		92.30.00↔	Stereotaktische Bestrahlung, einzzeitig, n.n.bez.
		92.30.01↔	Stereotaktische Bestrahlung, einzzeitig, zerebral, n.n.bez.
		92.30.02↔	Stereotaktische Bestrahlung, einzzeitig, extrazerebral, n.n.bez.

92.30.20↔	Stereotaktische Bestrahlung, einzeitig, zerebral, intensitätsmodulierte Radiotherapie	92.39.01↔	Andere Hochvoltstrahlentherapie, stereotaktische Bestrahlung, fraktioniert, zerebral, n.n.bez.
92.30.21↔	Stereotaktische Bestrahlung, einzeitig, zerebral, intensitätsmodulierte Bogenbestrahlung (IMAT)	92.39.11↔	Andere Hochvoltstrahlentherapie, stereotaktische Bestrahlung, fraktioniert, extrazerebral, n.n.bez.
92.30.22↔	Stereotaktische Bestrahlung, einzeitig, zerebral, bildgestützte Einstellung	92.39.20↔	Andere Hochvoltstrahlentherapie, stereotaktische Bestrahlung, fraktioniert, zerebral, intensitätsmodulierte Radiotherapie
92.30.30↔	Stereotaktische Bestrahlung, einzeitig, extrazerebral, intensitätsmodulierte Radiotherapie	92.39.21↔	Andere Hochvoltstrahlentherapie, stereotaktische Bestrahlung, fraktioniert, zerebral, intensitätsmodulierte Bogenbestrahlung (IMAT)
92.30.31↔	Stereotaktische Bestrahlung, einzeitig, extrazerebral, intensitätsmodulierte Bogenbestrahlung (IMAT)	92.39.22↔	Andere Hochvoltstrahlentherapie, stereotaktische Bestrahlung, fraktioniert, zerebral, bildgestützte Einstellung
92.30.32↔	Stereotaktische Bestrahlung, einzeitig, extrazerebral, bildgestützte Einstellung	92.39.29↔	Andere Hochvoltstrahlentherapie, stereotaktische Bestrahlung, fraktioniert, zerebral, sonstige
92.30.99↔	Stereotaktische Bestrahlung, einzeitig, sonstige	92.39.30↔	Andere Hochvoltstrahlentherapie, stereotaktische Bestrahlung, fraktioniert, extrazerebral, intensitätsmodulierte Radiotherapie
92.31.00↔	Radiochirurgie mit Photonen n.n. bez., zerebral	92.39.31↔	Andere Hochvoltstrahlentherapie, stereotaktische Bestrahlung, fraktioniert, extrazerebral, intensitätsmodulierte Bogenbestrahlung (IMAT)
92.31.10↔	Radiochirurgie mit Photonen n.n. bez., extrazerebral	92.39.32↔	Andere Hochvoltstrahlentherapie, stereotaktische Bestrahlung, fraktioniert, extrazerebral, bildgestützte Einstellung
92.32.00↔	Mehrquellige Photon-Radiochirurgie, n.n.bez.	92.39.39↔	Andere Hochvoltstrahlentherapie, stereotaktische Bestrahlung, fraktioniert, extrazerebral, sonstige
92.32.01↔	Mehrquellige Photon-Radiochirurgie, Gamma-knife	92.41↔	Intraoperative Strahlentherapie mit Elektronen
92.33.00↔	Teilchen-Radiochirurgie, n.n.bez.		
92.33.01↔	Andere Hochvoltstrahlentherapie, stereotaktische Bestrahlung, einzeitig, zerebral		
92.33.11↔	Andere Hochvoltstrahlentherapie, stereotaktische Bestrahlung, einzeitig, extrazerebral		
92.39.00↔	Sonstige stereotaktische Radiochirurgie, n.n.bez.		

ADRG C03**Eingriffe an der Retina mit Pars-plana-Vitrektomie und andere komplexe Prozedur**

Prozedur in Tabelle C03-1

DRG C03A**Eingriffe an der Retina mit Pars-plana-Vitrektomie und andere komplexe Prozedur mit Eingriff an der Linse**

Prozedur in Tabelle C03-2

DRG C03B**Eingriff an der Retina mit Pars-plana-Vitrektomie und andere komplexe Prozedur****Prozedur C03-1**

14.71.00↔	Entfernen des Glaskörpers (anterioren Zugang), n.n.bez.	14.9x.13↔	Entfernen einer epiretinalen Netzhautprothese
14.71.10↔	Vordere Vitrektomie über Pars plana	14.9x.14↔	Einsetzen einer subretinalen Netzhautprothese
14.71.19↔	Sonstige Vitrektomie über Pars plana	14.9x.15↔	Wechsel einer subretinalen Netzhautprothese
14.71.99↔	Entfernen des Glaskörpers (anterioren Zugang), sonstige	14.9x.16↔	Entfernen einer subretinalen Netzhautprothese
14.73.00↔	Mechanische Vitrektomie (anterioren Zugang), n.n.bez.	14.9x.20↔	Fixierung von Markierungsplättchen für die Strahlentherapie an Retina, Chorioidea und hinterer Augenkammer
14.73.10↔	Mechanische Vitrektomie (anterioren Zugang), Pars-plana-Vitrektomie	14.9x.21↔	Entfernung von Markierungsplättchen für die Strahlentherapie an Retina, Chorioidea und hinterer Augenkammer
14.73.19↔	Mechanische Vitrektomie durch sonstigen anterioren Zugang	14.9x.22↔	Lagekorrektur eines strahlenden Applikators an Retina, Chorioidea und hinterer Augenkammer
14.73.99↔	Mechanische Vitrektomie (anterioren Zugang), sonstige	14.9x.23↔	Entfernung eines strahlenden Applikators an Retina, Chorioidea und hinterer Augenkammer
14.9x.00↔	Sonstige Operationen an Retina, Chorioidea und hinterer Augenkammer, n.n.bez.	14.9x.99↔	Sonstige Operationen an Retina, Chorioidea und hinterer Augenkammer, sonstige
14.9x.10↔	Sonstige Operation an der Retina, Rotation der Netzhaut		
14.9x.11↔	Einsetzen einer epiretinalen Netzhautprothese		
14.9x.12↔	Wechsel einer epiretinalen Netzhautprothese		

Prozedur C03-2

13.2↔	Extrakapsuläre Exzision der Linse durch lineares Exzisionsverfahren	13.43↔	Mechanische Phakofragmentation und andere Aspiration eines Katarakts
13.3↔	Extrakapsuläre Exzision der Linse durch einfaches Aspirations- (und Irrigations-) Verfahren	13.51↔	Extrakapsuläre Exzision der Linse durch inferioren temporalen Zugang
13.41↔	Phakoemulsifikation und Aspiration eines Katarakts	13.59↔	Sonstige extrakapsuläre Exzision der Linse
13.42↔	Mechanische Phakofragmentation und Aspiration eines Katarakts durch posterioren Zugang	13.71↔	Einsetzen einer Intraokularlinse anlässlich einer Kataraktexzision, einzeitig

ADRG C04 Hornhauttransplantation

Mindestens eine Prozedur in Tabelle C04-1

DRG C04A Hornhauttransplantation, beidseitig oder mit komplexem Eingriff oder Alter < 16 Jahre

Beidseitige Prozedur in Tabelle C04-2 oder Prozedur in Tabelle C04-3 oder Prozedur in Tabelle C04-4 oder Alter < 16 Jahre

DRG C04B Hornhauttransplantation ohne komplexen Eingriff, Alter > 15 Jahre**Prozedur C04-1**

11.61↔	Lamelläre Keratoplastik mit Autotransplantat	11.64↔	Sonstige penetrierende Keratoplastik
11.62↔	Sonstige lamelläre Keratoplastik	11.69.10↔	Austausch-Keratoplastik
11.63↔	Penetrierende Keratoplastik mit Autotransplantat	11.69.20↔	Perforierende Korneatransplantation

Prozedur C04-2

11.61↔	Lamelläre Keratoplastik mit Autotransplantat	11.64↔	Sonstige penetrierende Keratoplastik
11.62↔	Sonstige lamelläre Keratoplastik	11.69.10↔	Austausch-Keratoplastik
11.63↔	Penetrierende Keratoplastik mit Autotransplantat	11.69.20↔	Perforierende Korneatransplantation

Prozedur C04-3

13.2↔	Extrakapsuläre Extradktion der Linse durch lineares Extraktionsverfahren	13.43↔	Mechanische Phakofragmentation und andere Aspiration eines Katarakts
13.3↔	Extrakapsuläre Extradktion der Linse durch einfaches Aspirations- (und Irrigations-) Verfahren	13.51↔	Extrakapsuläre Extradktion der Linse durch inferioren temporalen Zugang
13.41↔	Phakoemulsifikation und Aspiration eines Katarakts	13.59↔	Sonstige extrakapsuläre Extradktion der Linse
13.42↔	Mechanische Phakofragmentation und Aspiration eines Katarakts durch posterioren Zugang	13.71↔	Einsetzen einer Intraokularlinse anlässlich einer Kataraktextraktion, einzeitig

Prozedur C04-4

11.59.11↔	Rekonstruktion durch Deckung der Kornea durch eine Amnionmembran
-----------	--

ADRG C06 Eingriffe bei Glaukom

Mindestens eine Prozedur in Tabelle C06-1

DRG C06A Bestimmte komplexe Eingriffe bei Glaukom

Prozedur in Tabelle C06-2 und Prozedur in Tabelle C06-3

DRG C06B Komplexe Eingriffe bei Glaukom

Prozedur in Tabelle C06-2

DRG C06C Eingriffe bei Glaukom**Prozedur C06-1**

12.11↔	Iridotomie mit Transfixation	12.39.99↔	Sonstige Iridoplastik, sonstige
12.12↔	Sonstige Iridotomie	12.51↔	Goniotomie ohne Goniotomie
12.14↔	Sonstige Iridektomie	12.52↔	Goniotomie ohne Goniotomie
12.22↔	Biopsie der Iris	12.53↔	Goniotomie mit Goniotomie
12.31↔	Lösung von Goniosynechien	12.54↔	Trabekulotomie ab externo
12.32↔	Lösung von anderen vorderen Synechien	12.55↔	Zyklodialyse
12.35↔	Koreplastik	12.59.00↔	Sonstige Erleichterung der intraokulären Zirkulation, n.n.bez.
12.39.00↔	Sonstige Iridoplastik, n.n.bez.	12.59.10↔	Erleichterung der intraokulären Zirkulation durch Trabekuloplastik oder Goniotomie
12.39.10↔	Iridoplastik durch Laser zur Erleichterung der intraokulären Zirkulation		

12.59.11↔	Erleichterung der intraokulären Zirkulation durch Aspiration und Kürettage am Trabekelwerk	12.69.00↔	Sonstige Sklerafistulisierungs-Massnahme, n.n.bez.
12.59.99↔	Sonstige Erleichterung der intraokulären Zirkulation, sonstige	12.69.10↔	Filternde Operationen zur Senkung des Augeninnendrucks
12.61.00↔	Trepanation der Sklera mit Iridektomie, n.n.bez.	12.69.99↔	Sonstige Sklerafistulisierungs-Massnahme, sonstige
12.61.10↔	Gedeckte Trepanation der Sklera mit Iridektomie	12.71↔	Zyklodiathermie
12.61.11↔	Nicht gedeckte Trepanation der Sklera mit Iridektomie	12.72↔	Zyklokryotherapie
12.61.99↔	Sonstige Trepanation der Sklera mit Iridektomie	12.73↔	Zyklophotokoagulation
12.62↔	Thermokauterisation der Sklera mit Iridektomie	12.74↔	Verkleinerung des Corpus ciliare, n.n.bez.
12.63↔	Iridenkleisis und Iridotaxis	12.79.00↔	Sonstige Glaukomoperationen, n.n.bez.
12.64.00↔	Trabekulektomie ab externo, n.n.bez.	12.79.10↔	Viskokanalostomie bei Glaukom
12.64.10↔	Gedeckte Trabekulektomie ab externo	12.79.11↔	Tiefe Sklerektomie bei Glaukom
12.64.11↔	Nicht gedeckte Trabekulektomie ab externo	12.79.20↔	Implantation eines Glaukom-Drainage-Implantats
12.64.99↔	Sonstige Trabekulektomie ab externo	12.79.99↔	Sonstige Glaukomoperationen, sonstige
12.65↔	Sonstige Sklerafistulisierung mit Iridektomie	12.82↔	Verschluss einer Sklerafistel
12.66↔	Postoperative Revision einer Sklerafistulisierungs-Massnahme		

Prozedur C06-2

12.51↔	Gonionpunktion ohne Goniotomie	12.64.11↔	Nicht gedeckte Trabekulektomie ab externo
12.52↔	Goniotomie ohne Gonionpunktion	12.64.99↔	Sonstige Trabekulektomie ab externo
12.53↔	Goniotomie mit Gonionpunktion	12.79.10↔	Viskokanalostomie bei Glaukom
12.63↔	Iridenkleisis und Iridotaxis	12.79.11↔	Tiefe Sklerektomie bei Glaukom
12.64.00↔	Trabekulektomie ab externo, n.n.bez.	12.79.20↔	Implantation eines Glaukom-Drainage-Implantats
12.64.10↔	Gedeckte Trabekulektomie ab externo		

Prozedur C06-3

12.79.20↔ Implantation eines Glaukom-Drainage-Implantats

ADRG C08

Eingriff an der Linse

Prozedur in Tabelle C08-2

DRG C08A

Beidseitiger Eingriff oder angeborene Fehlbildung der Linse

Beidseitige Prozedur in Tabelle C08-3 oder Diagnose in Tabelle C08-1

DRG C08B

Eingriff an der Linse

Diagnose C08-1

Q12.0	Cataracta congenita	Q12.3	Angeborene Aphakie
Q12.1	Angeborene Linsenverlagerung	Q12.4	Sphärophakie
Q12.2	Linsenkolobom	Q12.8	Sonstige angeborene Fehlbildungen Linse

Prozedur C08-2

13.11↔	Intrakapsuläre Exzision der Linse durch inferioren temporalen Zugang	13.51↔	Extrakapsuläre Exzision der Linse durch inferioren temporalen Zugang
13.19↔	Sonstige intrakapsuläre Exzision der Linse	13.59↔	Sonstige extrakapsuläre Exzision der Linse
13.2↔	Extrakapsuläre Exzision der Linse durch lineares Exzisionsverfahren	13.71↔	Einsetzen einer Intraokularlinse anlässlich einer Kataraktexzision, einseitig
13.3↔	Extrakapsuläre Exzision der Linse durch einfaches Aspirations- (und Irrigations-) Verfahren	13.8↔	Entfernen einer Intraokularlinse
13.41↔	Phakoemulsifikation und Aspiration eines Katarakts	13.90↔	Operation an der Linse, n.a.klass.
13.42↔	Mechanische Phakofragmentation und Aspiration eines Katarakts durch posterioren Zugang	13.99↔	Sonstige Operationen an der Linse, sonstige
13.43↔	Mechanische Phakofragmentation und andere Aspiration eines Katarakts		

Prozedur C08-3

13.2↔	Extrakapsuläre Exzision der Linse durch lineares Exzisionsverfahren	13.41↔	Phakoemulsifikation und Aspiration eines Katarakts
13.3↔	Extrakapsuläre Exzision der Linse durch einfaches Aspirations- (und Irrigations-) Verfahren	13.42↔	Mechanische Phakofragmentation und Aspiration eines Katarakts durch posterioren Zugang

13.43↔	Mechanische Phakofragmentation und andere Aspiration eines Katarakts	13.59↔	Sonstige extrakapsuläre Extradktion der Linse
13.51↔	Extrakapsuläre Extradktion der Linse durch inferioren temporalen Zugang		

ADRG C10 Eingriffe an den Augenmuskeln

Prozedur in Tabelle C10-1

DRG C10A Eingriffe an den Augenmuskeln, Alter < 10 Jahre

Alter < 10 Jahre

DRG C10B Eingriffe an den Augenmuskeln, Alter > 9 Jahre**Prozedur C10-1**

15.01↔	Biopsie an äusserem Augenmuskel oder Sehne	15.29.10↔	Adhäsioolyse an einem einzelnen äusseren Augenmuskel, n.n.bez.
15.11.00↔	Rücklagerung eines äusseren Augenmuskels, n.n.bez.	15.29.11↔	Adhäsioolyse an einem einzelnen äusseren geraden Augenmuskel
15.11.10↔	Rücklagerung eines äusseren geraden Augenmuskels	15.29.12↔	Adhäsioolyse an einem einzelnen äusseren schrägen Augenmuskel
15.11.11↔	Rücklagerung eines äusseren schrägen Augenmuskels	15.29.19↔	Sonstige Adhäsioolyse an einem einzelnen äusseren Augenmuskel
15.11.99↔	Sonstige Rücklagerung eines äusseren Augenmuskels	15.29.30↔	Absetzen eines einzelnen äusseren Augenmuskels, n.n.bez.
15.12.00↔	Vorverlagerung von einem äusseren Augenmuskel, n.n.bez.	15.29.31↔	Absetzen eines einzelnen äusseren geraden Augenmuskels
15.12.10↔	Vorverlagerung von einem äusseren geraden Augenmuskel	15.29.32↔	Absetzen eines einzelnen äusseren schrägen Augenmuskels
15.12.11↔	Vorverlagerung von einem äusseren schrägen Augenmuskel	15.29.39↔	Absetzen eines einzelnen äusseren Augenmuskels, sonstige
15.12.99↔	Sonstige Vorverlagerung von einem äusseren Augenmuskel	15.29.40↔	Refixation eines einzelnen äusseren Augenmuskels, n.n.bez.
15.13.00↔	Resektion von einem äusseren Augenmuskel, n.n.bez.	15.29.41↔	Refixation eines einzelnen äusseren geraden Augenmuskels
15.13.10↔	Resektion von einem äusseren Augenmuskel, an einem geraden Augenmuskel	15.29.42↔	Refixation eines einzelnen äusseren schrägen Augenmuskels
15.13.11↔	Resektion von einem äusseren Augenmuskel, an einem schrägen Augenmuskel	15.29.49↔	Sonstige Refixation eines einzelnen äusseren Augenmuskels
15.13.99↔	Sonstige Resektion von einem äusseren Augenmuskel	15.3x.00↔	Operationen an zwei oder mehreren äusseren Augenmuskeln mit temporärer Ablösung vom Augapfel, n.n.bez.
15.19.00↔	Sonstige Operationen an einem äusseren Augenmuskel mit temporärer Ablösung vom Augapfel, n.n.bez.	15.3x.10↔	Operationen an zwei geraden Augenmuskeln mit temporärer Ablösung vom Augapfel
15.19.10↔	Verstärkende Eingriffe an Augenmuskeln, n.n.bez.	15.3x.11↔	Operationen an mindestens 3 schrägen Augenmuskeln mit temporärer Ablösung vom Augapfel
15.19.11↔	Verstärkende Eingriffe an einem geraden Augenmuskel	15.3x.12↔	Operationen an mindestens 2 geraden und mindestens 2 schrägen Augenmuskeln mit temporärer Ablösung vom Augapfel
15.19.12↔	Verstärkende Eingriffe an einem schrägen Augenmuskel	15.3x.20↔	Myopexie an 2 geraden Augenmuskeln mit temporärer Ablösung vom Augapfel
15.19.19↔	Sonstige Verstärkende Eingriffe an Augenmuskeln	15.3x.21↔	Myopexie an mindestens 2 geraden Augenmuskeln mit Operation an mindestens 1 weiteren Augenmuskel mit temporärer Ablösung vom Augapfel
15.19.20↔	Schwächende Eingriffe an Augenmuskeln, n.n.bez.	15.3x.99↔	Sonstige Operationen an zwei oder mehreren äusseren Augenmuskeln mit temporärer Ablösung vom Augapfel
15.19.21↔	Schwächende Eingriffe an einem geraden Augenmuskel	15.4x.00↔	Operationen an zwei oder mehreren äusseren Augenmuskeln ohne temporäre Ablösung von Augapfel, n.n.bez.
15.19.22↔	Schwächende Eingriffe an einem schrägen Augenmuskel	15.4x.10↔	Operation an 2 geraden Augenmuskeln ohne temporäre Ablösung von Augapfel
15.19.29↔	Sonstige Schwächende Eingriffe an Augenmuskeln	15.4x.11↔	Operation an mindestens 3 schrägen Augenmuskeln ohne temporäre Ablösung von Augapfel
15.19.30↔	Myopexie an geraden Augenmuskeln	15.4x.12↔	Sonstige Operation an mindestens 2 geraden und mindestens 2 schrägen Augenmuskeln ohne temporäre Ablösung von Augapfel
15.19.40↔	Chirurgie der Abrollstrecke	15.4x.20↔	Myopexie an 2 geraden Augenmuskeln ohne temporäre Ablösung von Augapfel
15.19.99↔	Sonstige Operationen an einem äusseren Augenmuskel mit temporärer Ablösung vom Augapfel, sonstige	15.4x.21↔	Myopexie an mindestens 2 geraden Augenmuskeln mit Operation an mindestens 1 weiteren Augenmuskel ohne temporäre Ablösung von Augapfel
15.21.00↔	Verlängerungsverfahren an einem äusseren Augenmuskel, n.n.bez.	15.4x.99↔	Operationen an zwei oder mehreren äusseren Augenmuskeln ohne temporäre Ablösung von Augapfel, sonstige
15.21.10↔	Verlängerungsverfahren an einem einzelnen äusseren geraden Augenmuskel	15.5x.00↔	Transposition eines äusseren Augenmuskels, n.n.bez.
15.21.11↔	Verlängerungsverfahren an einem einzelnen äusseren schrägen Augenmuskel	15.5x.10↔	Transposition eines äusseren geraden Augenmuskels
15.21.99↔	Sonstige Verlängerungsverfahren an einem äusseren Augenmuskel	15.5x.11↔	Transposition eines äusseren schrägen Augenmuskels
15.22.00↔	Verkürzungsverfahren an äusseren Augenmuskeln, n.n.bez.	15.5x.99↔	Sonstige Transposition eines äusseren Augenmuskels
15.22.10↔	Verkürzungsverfahren an einem einzelnen äusseren geraden Augenmuskel		
15.22.11↔	Verkürzungsverfahren an einem einzelnen äusseren schrägen Augenmuskel		
15.22.99↔	Sonstige Verkürzungsverfahren an äusseren Augenmuskeln		
15.29.00↔	Sonstige Operationen an einem einzelnen äusseren Augenmuskel, n.n.bez.		
15.29.01↔	Sonstige Operationen an einem einzelnen äusseren geraden Augenmuskel		
15.29.02↔	Sonstige Operationen an einem einzelnen äusseren schrägen Augenmuskel		
15.29.09↔	Sonstige Operationen an einem einzelnen äusseren Augenmuskel, sonstige		

15.6↔	Revision einer Operation an den äusseren Augenmuskeln	15.9↔	Sonstige Operationen an äusseren Augenmuskeln und Sehnen
15.7↔	Versorgung eines Traumas an einem äusseren Augenmuskel		

ADRG C12 **Andere Rekonstruktionen der Augenlider**

Prozedur in Tabelle C12-1

DRG C12Z **Andere Rekonstruktionen der Augenlider****Prozedur C12-1**

08.61.00↔	Plastische Rekonstruktion des Augenlids mit Hautlappen oder -transplantat, n.n.bez.	08.69.13↔	Plastische Rekonstruktion des Augenlids mit Oberlidverlängerung
08.61.10↔	Plastische Rekonstruktion des Augenlids mit Hautlappen	08.69.19↔	Plastische Rekonstruktion des Augenlids mit sonstigem Lappen oder Transplantaten
08.61.11↔	Plastische Rekonstruktion des Augenlids mit Hauttransplantat	08.69.99↔	Sonstige plastische Rekonstruktion des Augenlids mit Lappen oder Transplantaten, sonstige
08.61.99↔	Sonstige plastische Rekonstruktion des Augenlids mit Hautlappen oder -transplantat	08.89.10↔	Plastische Rekonstruktion des Augenlids, medialer oder lateraler Lidwinkel
08.62↔	Plastische Rekonstruktion des Augenlids mit Schleimhautlappen oder -transplantat	08.89.11↔	Plastische Rekonstruktion des Augenlids durch Hebung der Augenbraue
08.63↔	Plastische Rekonstruktion des Augenlids mit Haarfollikeltransplantat	08.89.12↔	Plastische Rekonstruktion des Augenlids durch Entfernung eines Fettgewebeprolapses der Orbita
08.64↔	Plastische Rekonstruktion des Augenlids mit tarsokonjunktivalem Lappen	08.89.13↔	Plastische Rekonstruktion des Augenlids durch Oberflächenbehandlung mit Laser
08.69.00↔	Sonstige plastische Rekonstruktion des Augenlids mit Lappen oder Transplantaten, n.n.bez.	08.89.14↔	Plastische Rekonstruktion des Augenlids durch sonstige Oberlidverlängerung
08.69.10↔	Plastische Rekonstruktion des Augenlids mit Knorpel	08.89.15↔	Plastische Rekonstruktion des Augenlids durch Unterlidverlängerung
08.69.11↔	Plastische Rekonstruktion des Augenlids mit alloplastischem Material	08.89.99↔	Sonstige plastische Rekonstruktion des Augenlids, sonstige
08.69.12↔	Plastische Rekonstruktion des Augenlids mit Verschiebe- und Rotationsplastik des Lides		

ADRG C13 **Eingriffe an Tränendrüse und Tränenwegen oder Rekonstruktion an der Nase**

Mindestens eine Prozedur in Tabelle C13-1

DRG C13A **Beidseitige Eingriffe an Tränendrüsen und Tränenwegen oder Rekonstruktion an der Nase**

Beidseitige Prozedur in Tabelle C13-2 oder Prozedur in Tabelle C13-3

DRG C13B **Eingriffe an Tränendrüse und Tränenwegen****Prozedur C13-1**

09.0↔	Inzision der Tränendrüse	09.91↔	Obliteration des Tränenpünktchens
09.11↔	Biopsie der Tränendrüse	09.99↔	Sonstige Operation am Tränensystem
09.12↔	Biopsie des Tränensacks	21.07↔	Stillung einer Epistaxis durch Exzision von nasaler Mukosa und Hauttransplantation an Septum und laterale Nasenwand
09.20↔	Exzision einer Tränendrüse, n.n.bez.	21.1↔	Inzision an der Nase
09.21↔	Exzision einer Läsion der Tränendrüse	21.31.10↔	Lokale Exzision einer endonasalen Läsion, Zugang endonasal
09.22↔	Sonstige partielle Resektion einer Tränendrüse	21.31.12↔	Destruktion einer endonasalen Läsion
09.23↔	Totale Resektion einer Tränendrüse	21.32.10↔	Exzision und lokale Destruktion einer anderen Läsion an der Nase, nicht histographisch kontrolliert
09.3↔	Sonstige Operationen an der Tränendrüse	21.32.11↔	Exzision und lokale Destruktion einer anderen Läsion an der Nase, histographisch kontrolliert
09.44↔	Intubation des Ductus nasolacrimalis	21.5↔	Submuköse Resektion des Nasenseptums
09.51↔	Inzision des Tränenpünktchens	21.61↔	Konchektomie durch Kauterisation oder Kryochirurgie
09.52↔	Inzision des Canaliculus lacrimalis	21.62↔	Frakturierung der Nasenmuskeln
09.53↔	Inzision des Tränensacks	21.69.00↔	Sonstige Konchektomie, n.n.bez.
09.59↔	Sonstige Inzision der ableitenden Tränenwege	21.69.10↔	Konchotomie und Abtragung von hinteren Enden
09.6↔	Exzision an Tränensack und ableitenden Tränenwegen	21.69.11↔	Submuköse Resektion (Turbinoplastik)
09.71↔	Korrektur eines evertierten Tränenpünktchens	21.69.12↔	Sonstige Operationen an der unteren Nasenmuschel
09.72↔	Sonstige plastische Rekonstruktion am Tränenpünktchen	21.69.99↔	Sonstige Konchektomie, sonstige
09.73↔	Plastische Rekonstruktion eines Canaliculus lacrimalis	21.82↔	Verschluss einer Nasenfistel
09.81↔	Dakryozystorhinostomie	21.83.00↔	Totale plastische Nasenrekonstruktion, n.n.bez.
09.82↔	Konjunktivozystorhinostomie		
09.83↔	Konjunktivozystorhinostomie mit Einsetzen von Tubus oder Stent		

21.83.10↔	Septorhinoplastik mit Korrektur des Knorpels oder des Knochens, mit lokalen autogenen Transplantaten	21.88.13↔	Septumplastik, Plastische Korrektur mit Resektion
21.83.11↔	Septorhinoplastik mit Korrektur des Knorpels oder des Knochens, mit distalen autogenen Transplantaten, allogenen oder xenogenen Transplantaten	21.88.14↔	Septumplastik, Plastische Rekonstruktion des Nasenseptums, mit lokalen autogenen Transplantaten (Austauschplastik)
21.83.12↔	Septorhinoplastik mit Korrektur des Knochens und des Knorpels	21.88.15↔	Septumplastik, Plastische Rekonstruktion des Nasenseptums, mit distalen autogenen Transplantaten, allogenen oder xenogenen Transplantaten
21.83.20↔	Totale plastische Nasenrekonstruktion mit Implantation von alloplastischen Materialien	21.88.99↔	Sonstige Septumplastik, sonstige
21.83.99↔	Totale plastische Nasenrekonstruktion, sonstige	21.89↔	Sonstige plastische Rekonstruktion und Operationen an der Nase
21.84↔	Revision einer Rhinoplastik	21.91↔	Lösung von Synechien der Nase
21.85↔	Augmentationsrhinoplastik	21.99.00↔	Sonstige Nasenoperationen, n.n.bez.
21.86.00↔	Rhinoplastik der Nasenweichteile, n.n.bez.	21.99.10↔	Einseitige Resektion einer Choanalatresie transnasal endoskopisch
21.86.10↔	Rhinoplastik der Nasenweichteile, äußere Nase	21.99.20↔	Beidseitige Resektion einer Choanalatresie transnasal endoskopisch
21.86.11↔	Rhinoplastik mit lokalen oder distalen Lappen	21.99.99↔	Sonstige Nasenoperationen, sonstige
21.86.99↔	Rhinoplastik der Nasenweichteile, sonstige	29.12.00↔	Biopsie am Pharynx, n.n.bez.
21.87↔	Sonstige Rhinoplastik	29.12.20↔	Offene Biopsie am Hypopharynx
21.88.00↔	Sonstige Septumplastik, n.n.bez.	29.12.30↔	Offene Biopsie am Nasopharynx
21.88.10↔	Septumplastik, Septumunterfütterung	29.12.99↔	Biopsie am Pharynx, sonstige
21.88.11↔	Septumplastik, Verschluss einer Septumperforation mit Schleimhaut-Verschiebelappen		
21.88.12↔	Septumplastik, Plastische Korrektur ohne Resektion		

Prozedur C13-2

09.0↔	Inzision der Tränendrüse	09.59↔	Sonstige Inzision der ableitenden Tränenwege
09.11↔	Biopsie der Tränendrüse	09.6↔	Exzision an Tränensack und ableitenden Tränenwegen
09.12↔	Biopsie des Tränensacks	09.71↔	Korrektur eines evertierten Tränenpünktchens
09.20↔	Exzision einer Tränendrüse, n.n.bez.	09.72↔	Sonstige plastische Rekonstruktion am Tränenpünktchen
09.21↔	Exzision einer Läsion der Tränendrüse	09.73↔	Plastische Rekonstruktion eines Canaliculus lacrimalis
09.22↔	Sonstige partielle Resektion einer Tränendrüse	09.81↔	Dakryozystorhinostomie
09.23↔	Totale Resektion einer Tränendrüse	09.82↔	Konjunktivozystorhinostomie
09.3↔	Sonstige Operationen an der Tränendrüse	09.83↔	Konjunktivozystorhinostomie mit Einsetzen von Tubus oder Stent
09.44↔	Intubation des Ductus nasolacrimalis	09.91↔	Obliteration des Tränenpünktchens
09.51↔	Inzision des Tränenpünktchens	09.99↔	Sonstige Operation am Tränensystem
09.52↔	Inzision des Canaliculus lacrimalis		
09.53↔	Inzision des Tränensacks		

Prozedur C13-3

21.07↔	Stillung einer Epistaxis durch Exzision von nasaler Mukosa und Hauttransplantation an Septum und laterale Nasenwand	21.86.00↔	Rhinoplastik der Nasenweichteile, n.n.bez.
21.1↔	Inzision an der Nase	21.86.10↔	Rhinoplastik der Nasenweichteile, äußere Nase
21.31.10↔	Lokale Exzision einer endonasalen Läsion, Zugang endonasal	21.86.11↔	Rhinoplastik mit lokalen oder distalen Lappen
21.31.12↔	Destruktion einer endonasalen Läsion	21.86.99↔	Rhinoplastik der Nasenweichteile, sonstige
21.32.10↔	Exzision und lokale Destruktion einer anderen Läsion an der Nase, nicht histographisch kontrolliert	21.87↔	Sonstige Rhinoplastik
21.32.11↔	Exzision und lokale Destruktion einer anderen Läsion an der Nase, histographisch kontrolliert	21.88.00↔	Sonstige Septumplastik, n.n.bez.
21.5↔	Submuköse Resektion des Nasenseptums	21.88.10↔	Septumplastik, Septumunterfütterung
21.61↔	Konchektomie durch Kauterisation oder Kryochirurgie	21.88.11↔	Septumplastik, Verschluss einer Septumperforation mit Schleimhaut-Verschiebelappen
21.62↔	Frakturierung der Nasenmuscheln	21.88.12↔	Septumplastik, Plastische Korrektur ohne Resektion
21.69.00↔	Sonstige Konchektomie, n.n.bez.	21.88.13↔	Septumplastik, Plastische Korrektur mit Resektion
21.69.10↔	Konchotomie und Abtragung von hinteren Enden	21.88.14↔	Septumplastik, Plastische Rekonstruktion des Nasenseptums, mit lokalen autogenen Transplantaten (Austauschplastik)
21.69.11↔	Submuköse Resektion (Turbinoplastik)	21.88.15↔	Septumplastik, Plastische Rekonstruktion des Nasenseptums, mit distalen autogenen Transplantaten, allogenen oder xenogenen Transplantaten
21.69.12↔	Sonstige Operationen an der unteren Nasenmuschel	21.88.99↔	Sonstige Septumplastik, sonstige
21.69.99↔	Sonstige Konchektomie, sonstige	21.89↔	Sonstige plastische Rekonstruktion und Operationen an der Nase
21.82↔	Verschluss einer Nasenfistel	21.91↔	Lösung von Synechien der Nase
21.83.00↔	Totale plastische Nasenrekonstruktion, n.n.bez.	21.99.00↔	Sonstige Nasenoperationen, n.n.bez.
21.83.10↔	Septorhinoplastik mit Korrektur des Knorpels oder des Knochens, mit lokalen autogenen Transplantaten	21.99.10↔	Einseitige Resektion einer Choanalatresie transnasal endoskopisch
21.83.11↔	Septorhinoplastik mit Korrektur des Knorpels oder des Knochens, mit distalen autogenen Transplantaten, allogenen oder xenogenen Transplantaten	21.99.20↔	Beidseitige Resektion einer Choanalatresie transnasal endoskopisch
21.83.12↔	Septorhinoplastik mit Korrektur des Knochens und des Knorpels	21.99.99↔	Sonstige Nasenoperationen, sonstige
21.83.20↔	Totale plastische Nasenrekonstruktion mit Implantation von alloplastischen Materialien	29.12.00↔	Biopsie am Pharynx, n.n.bez.
21.83.99↔	Totale plastische Nasenrekonstruktion, sonstige	29.12.20↔	Offene Biopsie am Hypopharynx
21.84↔	Revision einer Rhinoplastik	29.12.30↔	Offene Biopsie am Nasopharynx
21.85↔	Augmentationsrhinoplastik	29.12.99↔	Biopsie am Pharynx, sonstige

ADRG C14**Andere Eingriffe am Auge**

Mindestens eine Prozedur in Tabelle C14-1

DRG C14Z**Andere Eingriffe am Auge****Prozedur C14-1**

01.14.00↔	Offene Biopsie am Gehirn, n.n.bez.	10.42.11↔	Konjunktivale Fornix-Rekonstruktion mit freiem Transplantat, nicht autogen
01.14.10↔	Stereotaktische offene Biopsie am Gehirn	10.42.99↔	Sonstige konjunktivale Fornix-Rekonstruktion mit freiem Transplantat
01.14.99↔	Offene Biopsie am Gehirn, sonstige	10.43↔	Sonstige Rekonstruktion der konjunktivalen Fornix
08.11.00↔	Biopsie am Augenlid, n.n.bez.	10.44.00↔	Sonstiges freies Transplantat an die Konjunktiva, n.n.bez.
08.11.20↔	Offene Biopsie am Augenlid	10.44.10↔	Sonstiges freies Transplantat an die Konjunktiva, autogen
08.11.99↔	Biopsie am Augenlid, sonstige	10.44.11↔	Sonstiges freies Transplantat an die Konjunktiva, nicht autogen
08.21↔	Exzision eines Chalazions	10.44.99↔	Sonstiges freies Transplantat an die Konjunktiva, sonstige
08.22.00↔	Exzision einer anderen kleineren Läsion am Augenlid, n.n.bez.	10.49.00↔	Sonstige Konjunktivaplastik, n.n.bez.
08.22.10↔	Exzision einer anderen kleineren Läsion am Augenlid, nicht histographisch kontrolliert (mikrographische Chirurgie)	10.49.10↔	Sonstige Konjunktivaplastik, Tenonplastik
08.22.11↔	Exzision einer anderen kleineren Läsion am Augenlid, histographisch kontrolliert (mikrographische Chirurgie)	10.49.99↔	Sonstige Konjunktivaplastik, sonstige
08.22.99↔	Exzision einer anderen kleineren Läsion am Augenlid, sonstige	10.5x.00↔	Lösung von Adhäsionen an Konjunktiva und Augenlid, n.n.bez.
08.38↔	Korrektur einer Lidretraktion	10.5x.10↔	Lösung von Adhäsionen an Konjunktiva und Augenlid mit Bindehautplastik
08.41↔	Behebung von Entropium oder Ektropium durch Thermokauterisation	10.5x.99↔	Sonstige Lösung von Adhäsionen an Konjunktiva und Augenlid
08.42↔	Behebung von Entropium oder Ektropium durch Nahtverfahren	10.6x.00↔	Versorgung einer Konjunktivaverletzung, n.n.bez.
08.49.00↔	Sonstiger Eingriff zur Korrektur eines Entropiums oder Ektropiums, n.n.bez.	10.6x.10↔	Versorgung einer Konjunktivaverletzung, durch Naht
08.49.10↔	Sonstiger Eingriff zur Korrektur eines Entropiums oder Ektropiums, Operation an den Lidretraktoren	10.6x.99↔	Sonstige Versorgung einer Konjunktivaverletzung
08.49.11↔	Sonstiger Eingriff zur Korrektur eines Entropiums oder Ektropiums, Reposition einer Lidlamelle	11.0↔	Entfernen eines intrakornealen Fremdkörpers aus der Kornea mittels Magnet
08.49.99↔	Sonstiger Eingriff zur Korrektur eines Entropiums oder Ektropiums, sonstige	11.1↔	Inzision der Kornea
08.51↔	Kanthotomie	11.21↔	Scraping der Kornea für Ausstrich oder Kultur
08.59.00↔	Sonstige Anpassung der Lidposition, n.n.bez.	11.22.00↔	Biopsie der Kornea, n.n.bez.
08.59.10↔	Kanthoplastik, n.n.bez.	11.22.20↔	Offene Biopsie der Kornea
08.59.11↔	Kanthopexie	11.22.99↔	Biopsie der Kornea, sonstige
08.59.12↔	Korrekturoperation bei Epikanthus	11.42↔	Thermokauterisation einer Kornealäsion
08.59.99↔	Sonstige Anpassung der Lidposition, sonstige	11.43↔	Kryotherapie einer Kornealäsion
08.70↔	Plastische Rekonstruktion des Augenlids, n.n.bez.	11.49.00↔	Sonstiges Entfernen oder Destruktion einer Kornealäsion, n.n.bez.
08.71↔	Den Lidrand umfassende plastische Rekonstruktion des Augenlids, partielle Tiefe	11.49.10↔	Destruktion einer Kornealäsion, durch Laserkoagulation
08.72↔	Sonstige plastische Rekonstruktion des Augenlids, partielle Tiefe	11.49.19↔	Sonstige Destruktion einer Kornealäsion
08.73.00↔	Den Lidrand umfassende plastische Rekonstruktion des Augenlids, volle Tiefe, n.n.bez.	11.49.20↔	Keratektomie einer Kornealäsion durch Phototherapie
08.73.10↔	Verschiebeplastik der Lidkante	11.49.29↔	Sonstige Keratektomie einer Kornealäsion
08.73.99↔	Den Lidrand umfassende plastische Rekonstruktion des Augenlids, volle Tiefe, sonstige	11.49.99↔	Sonstiges Entfernen oder Destruktion einer Kornealäsion, sonstige
08.74.00↔	Sonstige plastische Rekonstruktion des Augenlids, volle Tiefe, n.n.bez.	11.92↔	Entfernen eines künstlichen Korneaimplantats
08.74.10↔	Oberlidverlängerung	12.13↔	Exzision einer prolabierten Iris
08.74.99↔	Sonstige plastische Rekonstruktion des Augenlids, volle Tiefe, sonstige	12.21↔	Diagnostische Aspiration der vorderen Augenkammer
10.21.20↔	Offene Biopsie der Konjunktiva	12.29.10↔	Biopsie des Corpus ciliare
10.31.10↔	Exzision von Läsion oder Gewebe der Konjunktiva mit Plastik	12.29.20↔	Biopsie der Sklera
10.31.99↔	Exzision von Läsion oder Gewebe der Konjunktiva, sonstige	12.29.30↔	Biopsie der Augenlinse
10.41.00↔	Plastische Rekonstruktion eines Symblepharons mit freiem Transplantat, n.n.bez.	12.34↔	Lösung von korneovitrealen Adhäsionen
10.41.10↔	Plastische Rekonstruktion eines Symblepharons mit freiem Transplantat, autogen	12.39.00↔	Sonstige Iridoplastik, n.n.bez.
10.41.11↔	Plastische Rekonstruktion eines Symblepharons mit freiem Transplantat, nicht autogen	12.39.10↔	Iridoplastik durch Laser zur Erleichterung der intraokulären Zirkulation
10.41.99↔	Sonstige plastische Rekonstruktion eines Symblepharons mit freiem Transplantat	12.39.99↔	Sonstige Iridoplastik, sonstige
10.42.00↔	Konjunktivale Fornix-Rekonstruktion mit freiem Transplantat, n.n.bez.	12.41↔	Destruktion einer Irisläsion ohne Exzision
10.42.10↔	Konjunktivale Fornix-Rekonstruktion mit freiem Transplantat, autogen	12.42↔	Exzision einer Irisläsion
		12.89↔	Sonstige Operationen an der Sklera
		12.91.00↔	Therapeutische Evakuierung der vorderen Augenkammer, n.n.bez.
		12.91.10↔	Vorderkammerspülung, n.n.bez.
		12.91.11↔	Vorderkammerspülung mit Entfernung von Silikonöl
		12.91.19↔	Sonstige Vorderkammerspülung
		12.91.20↔	Parazentese der vorderen Augenkammer
		12.91.99↔	Therapeutische Evakuierung der vorderen Augenkammer, sonstige
		12.92.00↔	Injektion in die vordere Augenkammer, n.n.bez.
		12.92.10↔	Injektion von flüssiger Substanz in die vordere Augenkammer, n.n.bez.

12.92.11↔	Injektion von Flüssigkeit in die vordere Augenkammer	14.6x.10↔	Revision und Wechsel einer Sklera-Cerclage
12.92.12↔	Injektion von flüssigem Medikament in die vordere Augenkammer	14.6x.20↔	Entfernung einer Sklera-Cerclage
12.92.19↔	Sonstige Injektion von flüssiger Substanz in die vordere Augenkammer	14.6x.99↔	Entfernen von chirurgisch implantiertem Material aus der hinteren Augenkammer, sonstige
12.92.20↔	Injektion von Gas in die vordere Augenkammer, n.n.bez.	38.21↔	Biopsie eines Blutgefässes
12.92.21↔	Injektion von Luft in die vordere Augenkammer	86.22.20‡↔	Grossflächiges Débridement von Wunde, Infektion oder Verbrennung durch Exzision mit Einlegen eines Medikamententrägers am Kopf (ausser Lippe)
12.92.29↔	Sonstige Injektion von Gas in die vordere Augenkammer	86.22.27‡↔	Grossflächiges Débridement von Wunde, Infektion oder Verbrennung durch Exzision mit Einlegen eines Medikamententrägers an der Leisten- und Genitalregion
12.92.99↔	Sonstige Injektion in die vordere Augenkammer	86.22.28‡↔	Grossflächiges Débridement von Wunde, Infektion oder Verbrennung durch Exzision mit Einlegen eines Medikamententrägers an der unteren Extremität
14.31↔	Versorgung eines Retinarisses durch Diathermie	86.22.29‡↔	Grossflächiges Débridement von Wunde, Infektion oder Verbrennung durch Exzision mit Einlegen eines Medikamententrägers, andere Lokalisation
14.32↔	Versorgung eines Retinarisses durch Kryotherapie	95.04‡↔	Augenuntersuchung in Narkose
14.33↔	Versorgung eines Retinarisses durch Xenon-Bogen-Photokoagulation		
14.34↔	Versorgung eines Retinarisses durch Laser-Photokoagulation		
14.35↔	Versorgung eines Retinarisses durch nicht näher bezeichnete Photokoagulation		
14.39.00↔	Sonstige Versorgung eines Retinarisses, n.n.bez.		
14.39.10↔	Versorgung eines Retinarisses durch schwere Flüssigkeiten		
14.39.99↔	Sonstige Versorgung eines Retinarisses, sonstige		
14.6x.00↔	Entfernen von chirurgisch implantiertem Material aus der hinteren Augenkammer, n.n.bez.		

ADRG C15 **Andere Eingriffe an der Retina**

Prozedur in Tabelle C15-1

DRG C15Z **Andere Eingriffe an der Retina****Prozedur C15-1**

12.43↔	Destruktion einer Läsion des Corpus ciliare, ohne Exzision	14.25↔	Destruktion einer chorioretinalen Läsion durch nicht näher bezeichnete Photokoagulation
12.44↔	Exzision einer Läsion des Corpus ciliare	14.29↔	Sonstige Destruktion einer chorioretinalen Läsion
12.91.00↔	Therapeutische Evakuierung der vorderen Augenkammer, n.n.bez.	14.41↔	Sklera-Cerclage mit Plombe
12.91.10↔	Vorderkammerspülung, n.n.bez.	14.49↔	Sonstige Sklera-Cerclage
12.91.11↔	Vorderkammerspülung mit Entfernung von Silikonöl	14.51↔	Behebung einer Amotio retinae durch Diathermie
12.91.19↔	Sonstige Vorderkammerspülung	14.52↔	Behebung einer Amotio retinae durch Kryotherapie
12.91.20↔	Parazentese der vorderen Augenkammer	14.53↔	Behebung einer Amotio retinae durch Xenon-Bogen-Photokoagulation
12.91.99↔	Therapeutische Evakuierung der vorderen Augenkammer, sonstige	14.54↔	Behebung einer Amotio retinae durch Laser-Photokoagulation
12.99.00↔	Sonstige Operationen an der vorderen Augenkammer, n.n.bez.	14.55↔	Behebung einer Amotio retinae durch nicht näher bezeichnete Photokoagulation
12.99.99↔	Sonstige Operationen an der vorderen Augenkammer, sonstige	14.59.00↔	Sonstige Verfahren zur Behebung einer Amotio retinae, n.n.bez.
14.00↔	Entfernen eines Fremdkörpers aus der hinteren Augenkammer, n.n.bez.	14.59.10↔	Behebung einer Amotio retinae durch schwere Flüssigkeiten
14.01↔	Entfernen eines Fremdkörpers aus der hinteren Augenkammer mittels Magnet	14.59.11↔	Behebung einer Amotio retinae durch Endotamponade (Gas)
14.02↔	Entfernen eines Fremdkörpers aus der hinteren Augenkammer ohne Magnet	14.59.99↔	Sonstige Verfahren zur Behebung einer Amotio retinae, sonstige
14.11↔	Diagnostische Aspiration am Glaskörper	14.72↔	Sonstiges Entfernen des Glaskörpers
14.21↔	Destruktion einer chorioretinalen Läsion durch Diathermie	14.74↔	Sonstige mechanische Vitrektomie
14.22↔	Destruktion einer chorioretinalen Läsion durch Kryotherapie	14.79↔	Sonstige Operationen am Glaskörper
14.23↔	Destruktion einer chorioretinalen Läsion durch Xenon-Bogen-Photokoagulation	16.1↔	Entfernen eines penetrierenden Fremdkörpers aus dem Auge, n.n.bez.
14.24↔	Destruktion einer chorioretinalen Läsion durch Laser-Photokoagulation		

ADRG C20 **Andere Eingriffe an Kornea, Sklera und Konjunktiva, Eingriffe am Augenlid oder verschiedene Eingriffe an der Linse**

Mindestens eine Prozedur in Tabelle C20-1 oder Prozedur in Tabelle C20-2

DRG C20Z **Andere Eingriffe an Kornea, Sklera und Konjunktiva, Eingriffe am Augenlid oder verschiedene Eingriffe an der Linse**

Prozedur C20-1

08.23.00↔	Exzision einer grösseren Läsion am Augenlid, nicht durchgehend, n.n.bez.	10.42.10↔	Konjunktivale Fornix-Rekonstruktion mit freiem Transplantat, autogen
08.23.10↔	Exzision einer grösseren Läsion am Augenlid, nicht durchgehend, nicht histographisch kontrolliert (mikrographische Chirurgie)	10.42.11↔	Konjunktivale Fornix-Rekonstruktion mit freiem Transplantat, nicht autogen
08.23.11↔	Exzision einer grösseren Läsion am Augenlid, nicht durchgehend, histographisch kontrolliert (mikrographische Chirurgie)	10.42.99↔	Sonstige konjunktivale Fornix-Rekonstruktion mit freiem Transplantat
08.23.99↔	Exzision einer grösseren Läsion am Augenlid, nicht durchgehend, sonstige	10.44.00↔	Sonstiges freies Transplantat an die Konjunktiva, n.n.bez.
08.24.00↔	Exzision einer grösseren Läsion am Augenlid, perforierend, n.n.bez.	10.44.10↔	Sonstiges freies Transplantat an die Konjunktiva, autogen
08.24.10↔	Exzision einer grösseren Läsion am Augenlid, perforierend, nicht histographisch kontrolliert (mikrographische Chirurgie)	10.44.11↔	Sonstiges freies Transplantat an die Konjunktiva, nicht autogen
08.24.11↔	Exzision einer grösseren Läsion am Augenlid, perforierend, histographisch kontrolliert (mikrographische Chirurgie)	10.44.99↔	Sonstiges freies Transplantat an die Konjunktiva, sonstige
08.24.99↔	Exzision einer grösseren Läsion am Augenlid, perforierend, sonstige	10.49.00↔	Sonstige Konjunktivaplastik, n.n.bez.
08.31↔	Behebung einer Blepharoptose durch M. frontalis-Verfahren mit Naht	10.49.10↔	Sonstige Konjunktivaplastik, Tenonplastik
08.32↔	Behebung einer Blepharoptose durch M. frontalis-Verfahren mit FaszienSchlinge	10.49.99↔	Sonstige Konjunktivaplastik, sonstige
08.33↔	Behebung einer Blepharoptose durch Resektion oder Verlagerung des M. levator palpebrae oder seiner Aponeurose	10.5x.00↔	Lösung von Adhäsionen an Konjunktiva und Augenlid, n.n.bez.
08.34↔	Behebung einer Blepharoptose durch andere Verfahren am M. levator palpebrae	10.5x.10↔	Lösung von Adhäsionen an Konjunktiva und Augenlid mit Bindehautplastik
08.35↔	Behebung einer Blepharoptose durch Tarsoplastik	10.5x.99↔	Sonstige Lösung von Adhäsionen an Konjunktiva und Augenlid
08.36↔	Behebung einer Blepharoptose durch andere Verfahren	11.31↔	Transposition eines Pterygiums
08.37↔	Reduktion einer Ptosen-Überkorrektur	11.39.00↔	Sonstige Exzision eines Pterygiums, n.n.bez.
08.43↔	Behebung von Entropium oder Ektropium durch Keilresektion	11.39.10↔	Exzision eines Pterygiums mit (phototherapeutischer) Keratektomie
08.44.00↔	Behebung von Entropium oder Ektropium durch Lidplastik, n.n.bez.	11.39.11↔	Exzision eines Pterygiums mit sonstiger Bindehautplastik
08.44.10↔	Behebung von Entropium oder Ektropium durch Lidplastik, horizontale Verkürzung des Augenlides	11.39.99↔	Sonstige Exzision eines Pterygiums, sonstige
08.44.99↔	Sonstige Behebung von Entropium oder Ektropium durch Lidplastik	11.41↔	Mechanisches Entfernen von Korneaepithel
08.49.00↔	Sonstiger Eingriff zur Korrektur eines Entropiums oder Ektropiums, n.n.bez.	11.51↔	Naht einer Korneaverletzung
08.49.10↔	Sonstiger Eingriff zur Korrektur eines Entropiums oder Ektropiums, Operation an den Lidretraktoren	11.52↔	Korrektur einer postoperativen Wunddehiszenz an der Kornea
08.49.11↔	Sonstiger Eingriff zur Korrektur eines Entropiums oder Ektropiums, Reposition einer Lidlamelle	11.53↔	Versorgung einer Korneaverletzung oder -wunde mit Konjunktiva-Lappen
08.49.99↔	Sonstiger Eingriff zur Korrektur eines Entropiums oder Ektropiums, sonstige	11.59.00↔	Sonstige Rekonstruktion der Kornea, n.n.bez.
08.52↔	Blepharorrhaphie	11.59.10↔	Rekonstruktion durch Deckung der Kornea, n.n.bez.
08.82↔	Versorgung einer Risswunde des Augenlids, den Lidrand umfassend, partielle Tiefe	11.59.11↔	Rekonstruktion durch Deckung der Kornea durch eine Amnionmembran
08.83↔	Sonstige Versorgung einer Risswunde des Augenlids, partielle Tiefe	11.59.12↔	Rekonstruktion durch sonstige Deckung der Kornea
08.84↔	Versorgung einer Risswunde des Augenlids, den Lidrand umfassend, volle Tiefe	11.59.99↔	Sonstige Rekonstruktion der Kornea, sonstige
08.85↔	Sonstige Versorgung einer Risswunde des Augenlids, volle Tiefe	11.71↔	Keratomileusis
08.86↔	Rhytidektomie am Unterlid	11.75↔	Radiäre Keratotomie
08.87↔	Rhytidektomie am Oberlid	11.79.00↔	Sonstige rekonstruktive und refraktive Eingriffe an der Kornea, n.n.bez.
10.0↔	Entfernen eines subkonjunktivalen Fremdkörpers aus der Konjunktiva durch Inzision	11.79.10↔	Photorefraktive Keratektomie
10.31.10↔	Exzision von Läsion oder Gewebe der Konjunktiva mit Plastik	11.79.20↔	Implantation eines intrastromalen Ringsegmentes an der Kornea
10.31.99↔	Exzision von Läsion oder Gewebe der Konjunktiva, sonstige	11.79.99↔	Sonstige rekonstruktive und refraktive Eingriffe an der Kornea, sonstige
10.41.00↔	Plastische Rekonstruktion eines Symblepharons mit freiem Transplantat, n.n.bez.	11.91↔	Tätowierung der Kornea
10.41.10↔	Plastische Rekonstruktion eines Symblepharons mit freiem Transplantat, autogen	12.00↔	Entfernen eines intraokulären Fremdkörpers aus der vorderen Augenkammer, n.n.bez.
10.41.11↔	Plastische Rekonstruktion eines Symblepharons mit freiem Transplantat, nicht autogen	12.01↔	Entfernen eines intraokulären Fremdkörpers aus der vorderen Augenkammer mittels Magnet
10.41.99↔	Sonstige plastische Rekonstruktion eines Symblepharons mit freiem Transplantat	12.02↔	Entfernen eines intraokulären Fremdkörpers aus der vorderen Augenkammer ohne Magnet
10.42.00↔	Konjunktivale Fornix-Rekonstruktion mit freiem Transplantat, n.n.bez.	12.33↔	Lösung von hinteren Synechien
		12.40↔	Entfernen einer Läsion der vorderen Augenkammer, n.n.bez.
		12.62↔	Thermokauterisation der Sklera mit Iridektomie
		12.81↔	Naht einer Skleraverletzung
		12.83↔	Revision einer Operationswunde der vorderen Augenkammer, n.a.klass.
		12.84↔	Exzision oder Destruktion einer Skleraläsion
		12.85↔	Versorgung eines skleralen Staphyloms mit Transplantat
		12.86↔	Sonstige Versorgung eines skleralen Staphyloms
		12.87↔	Skleraverstärkung mit Transplantat
		12.88↔	Sonstige Skleraverstärkung
		12.93↔	Exzision oder Destruktion einer Epitheleinwucherung in die vordere Augenkammer
		12.97↔	Sonstige Operationen an der Iris
		12.98.00↔	Sonstige Operationen am Corpus ciliare, n.n.bez.
		12.98.10↔	Fixation des Ziliarkörpers
		12.98.99↔	Sonstige Operationen am Corpus ciliare, sonstige
		12.99.00↔	Sonstige Operationen an der vorderen Augenkammer, n.n.bez.
		12.99.99↔	Sonstige Operationen an der vorderen Augenkammer, sonstige
		13.00↔	Entfernen eines Fremdkörpers aus der Linse, n.n.bez.

13.01↔	Entfernen eines Fremdkörpers aus der Linse mittels Magnet	86.74.36↔	Kleinflächige Transpositionsplastik an der Leisten- und Genitalregion
13.02↔	Entfernen eines Fremdkörpers aus der Linse ohne Magnet	86.74.37↔	Kleinflächige Transpositionsplastik am Gesäss
13.64↔	Diszision einer Sekundärmembran [nach Katarakt]	86.74.38↔	Kleinflächige Transpositionsplastik an Oberschenkel und Unterschenkel
13.65↔	Exzision einer Sekundärmembran [nach Katarakt]	86.74.39↔	Kleinflächige Transpositionsplastik, an andere Lokalisationen
13.66↔	Mechanische Fragmentation einer Sekundärmembran [nach Katarakt]	86.74.3a↔	Kleinflächige Transpositionsplastik am Fuss
13.69↔	Sonstige Kataraktextraktion	86.74.40↔	Kleinflächige Insellappenplastik am Kopf (außer Lippe und Mund)
13.72↔	Sekundäres Einsetzen einer Intraokularlinse	86.74.41↔	Kleinflächige Insellappenplastik am Hals
13.91↔	Einsetzen von intraokulärer teleskopischer Prothese	86.74.42↔	Kleinflächige Insellappenplastik an Schulter und Oberarm
13.92↔	Kapsulotomie an der Linse	86.74.43↔	Kleinflächige Insellappenplastik am Unterarm
13.93↔	Verschluss eines Defekts an der Linse mit Gewebekleber	86.74.44↔	Kleinflächige Insellappenplastik an Brustwand und Rücken
86.4x.10↔	Radikale Exzision einer Hautläsion am Kopf mit histographischer Kontrolle	86.74.45↔	Kleinflächige Insellappenplastik an der Bauchregion
86.4x.11↔	Radikale Exzision einer Hautläsion des Halses mit histographischer Kontrolle	86.74.46↔	Kleinflächige Insellappenplastik an der Leisten- und Genitalregion
86.4x.13↔	Radikale Exzision einer Hautläsion an Unterarm und Hand mit histographischer Kontrolle	86.74.47↔	Kleinflächige Insellappenplastik am Gesäss
86.4x.17↔	Radikale Exzision einer Hautläsion an Leisten- und Genitalregion und Gesäss mit histographischer Kontrolle	86.74.48↔	Kleinflächige Insellappenplastik an Oberschenkel und Unterschenkel
86.4x.18↔	Radikale Exzision einer Hautläsion der unteren Extremität mit histographischer Kontrolle	86.74.49↔	Kleinflächige Insellappenplastik, an andere Lokalisationen
86.4x.19↔	Radikale Exzision einer Hautläsion anderer Lokalisation mit histographischer Kontrolle	86.74.4a↔	Kleinflächige Insellappenplastik am Fuss
86.4x.20↔	Radikale Exzision einer Hautläsion am Kopf mit Transplantation oder Transposition von Haut	86.74.99↔	Anbringen von gestieltem oder freiem Lappen an andere Lokalisationen, sonstige
86.4x.21↔	Radikale Exzision einer Hautläsion des Halses mit Transplantation oder Transposition von Haut	86.76.10↔	Grossflächige Dehnungsplastik am Kopf (ausser Lippe und Mund)
86.4x.22↔	Radikale Exzision einer Hautläsion an Schulter und Axilla mit Transplantation oder Transposition von Haut	86.76.11↔	Grossflächige Dehnungsplastik am Hals
86.4x.23↔	Radikale Exzision einer Hautläsion an Oberarm und Ellenbogen mit Transplantation oder Transposition von Haut	86.76.12↔	Grossflächige Dehnungsplastik an Schulter und Oberarm
86.4x.24↔	Radikale Exzision einer Hautläsion des Unterarmes mit Transplantation oder Transposition von Haut	86.76.13↔	Grossflächige Dehnungsplastik am Unterarm
86.4x.25↔	Radikale Exzision einer Hautläsion der Hand mit Transplantation oder Transposition von Haut	86.76.14↔	Grossflächige Dehnungsplastik an Brustwand und Rücken
86.4x.26↔	Radikale Exzision einer Hautläsion an Brustwand und Rücken mit Transplantation oder Transposition von Haut	86.76.15↔	Grossflächige Dehnungsplastik an der Bauchregion
86.4x.27↔	Radikale Exzision einer Hautläsion an die Bauchregion mit Transplantation oder Transposition von Haut	86.76.16↔	Grossflächige Dehnungsplastik an der Leisten- und Genitalregion
86.4x.28↔	Radikale Exzision einer Hautläsion der Leisten- und Genitalregion mit Transplantation oder Transposition von Haut	86.76.17↔	Grossflächige Dehnungsplastik am Gesäss
86.4x.29↔	Radikale Exzision einer Hautläsion anderer Lokalisation mit Transplantation oder Transposition von Haut	86.76.19↔	Grossflächige Dehnungsplastik, andere Lokalisation
86.4x.2a↔	Radikale Exzision einer Hautläsion am Gesäss mit Transplantation oder Transposition von Haut	86.76.1a↔	Grossflächige Dehnungsplastik an Oberschenkel und Unterschenkel
86.4x.2b↔	Radikale Exzision einer Hautläsion der unteren Extremität mit Transplantation oder Transposition von Haut	86.76.1b↔	Grossflächige Dehnungsplastik am Fuss
86.74.20↔	Kleinflächige Verschiebe-Rotationsplastik am Kopf (außer Lippe und Mund)	86.76.20↔	Grossflächige Verschiebe-Rotationsplastik am Kopf (ausser Lippe und Mund)
86.74.21↔	Kleinflächige Verschiebe-Rotationsplastik am Hals	86.76.21↔	Grossflächige Verschiebe-Rotationsplastik am Hals
86.74.22↔	Kleinflächige Verschiebe-Rotationsplastik an Schulter und Oberarm	86.76.22↔	Grossflächige Verschiebe-Rotationsplastik an Schulter und Oberarm
86.74.23↔	Kleinflächige Verschiebe-Rotationsplastik am Unterarm	86.76.23↔	Grossflächige Verschiebe-Rotationsplastik am Unterarm
86.74.25↔	Kleinflächige Verschiebe-Rotationsplastik an Brustwand und Rücken	86.76.24↔	Grossflächige Verschiebe-Rotationsplastik an Brustwand und Rücken
86.74.26↔	Kleinflächige Verschiebe-Rotationsplastik an der Bauchregion	86.76.25↔	Grossflächige Verschiebe-Rotationsplastik an der Bauchregion
86.74.27↔	Kleinflächige Verschiebe-Rotationsplastik an der Leisten- und Genitalregion	86.76.26↔	Grossflächige Verschiebe-Rotationsplastik an der Leisten- und Genitalregion
86.74.28↔	Kleinflächige Verschiebe-Rotationsplastik am Gesäss	86.76.27↔	Grossflächige Verschiebe-Rotationsplastik am Gesäss
86.74.29↔	Kleinflächige Verschiebe-Rotationsplastik, an andere Lokalisationen	86.76.28↔	Grossflächige Verschiebe-Rotationsplastik an Oberschenkel und Unterschenkel
86.74.2a↔	Kleinflächige Verschiebe-Rotationsplastik an Oberschenkel und Unterschenkel	86.76.29↔	Grossflächige Verschiebe-Rotationsplastik, andere Lokalisation
86.74.2b↔	Kleinflächige Verschiebe-Rotationsplastik am Fuss	86.76.2a↔	Grossflächige Verschiebe-Rotationsplastik am Fuss
86.74.30↔	Kleinflächige Transpositionsplastik am Kopf (außer Lippe und Mund)	86.76.30↔	Grossflächige Transpositionsplastik am Kopf (ausser Lippe und Mund)
86.74.31↔	Kleinflächige Transpositionsplastik am Hals	86.76.31↔	Grossflächige Transpositionsplastik am Hals
86.74.32↔	Kleinflächige Transpositionsplastik an Schulter und Oberarm	86.76.32↔	Grossflächige Transpositionsplastik an Schulter und Oberarm
86.74.33↔	Kleinflächige Transpositionsplastik am Unterarm	86.76.33↔	Grossflächige Transpositionsplastik am Unterarm
86.74.34↔	Kleinflächige Transpositionsplastik an Brustwand und Rücken	86.76.34↔	Grossflächige Transpositionsplastik an Brustwand und Rücken
86.74.35↔	Kleinflächige Transpositionsplastik an der Bauchregion	86.76.35↔	Grossflächige Transpositionsplastik an der Bauchregion
		86.76.36↔	Grossflächige Transpositionsplastik an der Leisten- und Genitalregion
		86.76.37↔	Grossflächige Transpositionsplastik am Gesäss
		86.76.38↔	Grossflächige Transpositionsplastik an Oberschenkel und Unterschenkel
		86.76.39↔	Grossflächige Transpositionsplastik, andere Lokalisation
		86.76.3a↔	Grossflächige Transpositionsplastik am Fuss
		86.76.40↔	Grossflächige Insellappenplastik am Kopf (ausser Lippe und Mund)
		86.76.41↔	Grossflächige Insellappenplastik am Hals
		86.76.42↔	Grossflächige Insellappenplastik an Schulter und Oberarm

86.76.43↔	Grossflächige Insellappenplastik am Unterarm	86.78.19↔	Anbringen von freiem Lappen mit mikrovasculärer Anastomosierung an andere Lokalisation
86.76.44↔	Grossflächige Insellappenplastik an Brustwand und Rücken	86.78.20↔	Anbringen von gestieltem regionalem Lappen oder gestieltem Fernlappen am Kopf (außer Lippe und Mund)
86.76.45↔	Grossflächige Insellappenplastik an der Bauchregion	86.78.21↔	Anbringen von gestieltem regionalem Lappen oder gestieltem Fernlappen am Hals
86.76.46↔	Grossflächige Insellappenplastik an der Leisten- und Genitalregion	86.78.22↔	Anbringen von gestieltem regionalem Lappen oder gestieltem Fernlappen an Schulter und Oberarm
86.76.47↔	Grossflächige Insellappenplastik am Gesäss	86.78.23↔	Anbringen von gestieltem regionalem Lappen oder gestieltem Fernlappen am Unterarm
86.76.48↔	Grossflächige Insellappenplastik an Oberschenkel und Unterschenkel	86.78.24↔	Anbringen von gestieltem regionalem Lappen oder gestieltem Fernlappen an Brustwand und Rücken
86.76.49↔	Grossflächige Insellappenplastik, andere Lokalisation	86.78.25↔	Anbringen von gestieltem regionalem Lappen oder gestieltem Fernlappen an die Bauchregion
86.76.4a↔	Grossflächige Insellappenplastik am Fuss	86.78.26↔	Anbringen von gestieltem regionalem Lappen oder gestieltem Fernlappen an der Leisten- und Genitalregion
86.76.99↔	Anbringen von gestieltem oder freiem Lappen an anderen Lokalisationen, grossflächig, sonstige	86.78.27↔	Anbringen von gestieltem regionalem Lappen oder gestieltem Fernlappen am Gesäss
86.77.10↔	Sonstige lokale Lappenplastik am Kopf (außer Lippe und Mund)	86.78.28↔	Anbringen von gestieltem regionalem Lappen oder gestieltem Fernlappen an der unteren Extremität
86.77.11↔	Sonstige lokale Lappenplastik am Hals	86.78.29↔	Anbringen von gestieltem regionalem Lappen oder gestieltem Fernlappen an andere Lokalisation
86.77.12↔	Sonstige lokale Lappenplastik an Schulter und Oberarm	86.78.40↔	Anbringen von sonstigem gestielten oder freien Lappen am Kopf (außer Lippe und Mund)
86.77.13↔	Sonstige lokale Lappenplastik am Unterarm	86.78.41↔	Anbringen von sonstigem gestielten oder freien Lappen am Hals
86.77.14↔	Sonstige lokale Lappenplastik an Brustwand und Rücken	86.78.42↔	Anbringen von sonstigem gestielten oder freien Lappen an Schulter und Oberarm
86.77.15↔	Sonstige lokale Lappenplastik an der Bauchregion	86.78.43↔	Anbringen von sonstigem gestielten oder freien Lappen am Unterarm
86.77.16↔	Sonstige lokale Lappenplastik an der Leisten- und Genitalregion	86.78.44↔	Anbringen von sonstigem gestielten oder freien Lappen an Brustwand und Rücken
86.77.17↔	Sonstige lokale Lappenplastik am Gesäss	86.78.45↔	Anbringen von sonstigem gestielten oder freien Lappen an die Bauchregion
86.77.18↔	Sonstige lokale Lappenplastik an Oberschenkel und Unterschenkel	86.78.46↔	Anbringen von sonstigem gestielten oder freien Lappen an der Leisten- und Genitalregion
86.77.19↔	Sonstige lokale Lappenplastik, an andere Lokalisationen	86.78.47↔	Anbringen von sonstigem gestielten oder freien Lappen am Gesäss
86.77.1a↔	Sonstige lokale Lappenplastik am Fuss	86.78.48↔	Anbringen von sonstigem gestielten oder freien Lappen an der unteren Extremität
86.78.10↔	Anbringen von freiem Lappen mit mikrovasculärer Anastomosierung am Kopf (außer Lippe und Mund)	86.78.49↔	Anbringen von sonstigem gestielten oder freien Lappen an andere Lokalisation
86.78.11↔	Anbringen von freiem Lappen mit mikrovasculärer Anastomosierung am Hals		
86.78.12↔	Anbringen von freiem Lappen mit mikrovasculärer Anastomosierung an Schulter und Oberarm		
86.78.13↔	Anbringen von freiem Lappen mit mikrovasculärer Anastomosierung am Unterarm		
86.78.14↔	Anbringen von freiem Lappen mit mikrovasculärer Anastomosierung an Brustwand und Rücken		
86.78.15↔	Anbringen von freiem Lappen mit mikrovasculärer Anastomosierung an Bauchregion		
86.78.16↔	Anbringen von freiem Lappen mit mikrovasculärer Anastomosierung an der Leisten- und Genitalregion		
86.78.17↔	Anbringen von freiem Lappen mit mikrovasculärer Anastomosierung am Gesäss		
86.78.18↔	Anbringen von freiem Lappen mit mikrovasculärer Anastomosierung an der unteren Extremität		

Prozedur C20-2

10.45.00↔	Limbusstammzelltransplantation, n.n.bez.	11.69.00↔	Sonstige Korneatransplantation, n.n.bez.
10.45.09↔	Limbusstammzelltransplantation, sonstige	11.69.10↔	Austausch-Keratoplastik
10.45.11↔	Autologe Limbusstammzelltransplantation mit in-vitro kultivierten Limbusstammzellen	11.69.20↔	Perforierende Korneatransplantation
11.32↔	Exzision eines Pterygiums mit Korneatransplantat	11.69.99↔	Sonstige Korneatransplantation, sonstige
11.49.00↔	Sonstiges Entfernen oder Destruktion einer Kornealäsion, n.n.bez.	11.72↔	Keratophakie
11.49.10↔	Destruktion einer Kornealäsion, durch Laserkoagulation	11.73↔	Keratoprothese
11.49.19↔	Sonstige Destruktion einer Kornealäsion	11.79.00↔	Sonstige rekonstruktive und refraktive Eingriffe an der Kornea, n.n.bez.
11.49.20↔	Keratektomie einer Kornealäsion durch Phototherapie	11.79.10↔	Photorefraktive Keratektomie
11.49.29↔	Sonstige Keratektomie einer Kornealäsion	11.79.20↔	Implantation eines intrastromalen Ringsegmentes an der Kornea
11.49.99↔	Sonstiges Entfernen oder Destruktion einer Kornealäsion, sonstige	11.79.99↔	Sonstige rekonstruktive und refraktive Eingriffe an der Kornea, sonstige
11.60↔	Korneatransplantation, n.n.bez.		

ADRG C60**Akute und schwere Augeninfektionen**

Hauptdiagnose in Tabelle C60-1

DRG C60A**Akute und schwere Augeninfektionen mit komplizierender Diagnose oder mit schweren CC**

Diagnose in Tabelle C60-2 oder PCCL > 2

DRG C60B Akute und schwere Augeninfektionen**Hauptdiagnose C60-1**

A18.5	Tuberkulose des Auges	H05.0	Akute Entzündung Orbita
A50.3	Konnatale spätsyphilitische Augenkrankheit	H16.0	Ulcus corneae
A54.3	Gonokokkeninfektion des Auges	H16.3	Interstitielle u tiefe Keratitis
A71.0	Initialstadium des Trachoms	H16.8	Sonstige Formen Keratitis
A71.1	Aktives Stadium des Trachoms	H44.0	Purulente Endophthalmitis
A71.9	Trachom, nnbez	H44.1	Sonstige Endophthalmitis
B00.5	Augenkrankheit durch Herpesviren	T86.83	Versag u Abstoß Hornhauttransplant Auge
B02.3	Zoster ophthalmicus		

Diagnose C60-2

M02.30	Reiter-Krankheit, mehrere Lokalisationen	M07.32	Sonstige psoriatische Arthritiden Oberarm
M02.31	Reiter-Krankheit Schulterregion	M07.33	Sonstige psoriatische Arthritiden Unterarm
M02.32	Reiter-Krankheit Oberarm	M07.34	Sonstige psoriatische Arthritiden Hand
M02.33	Reiter-Krankheit Unterarm	M07.35	Sonstige psoriatische Arthritiden Beckenreg/OS
M02.34	Reiter-Krankheit Hand	M07.36	Sonstige psoriatische Arthritiden Unterschenkel
M02.35	Reiter-Krankheit Beckenregion/Oberschenkel	M07.37	Sonstige psoriatische Arthritiden Knöchel/Fuß
M02.36	Reiter-Krankheit Unterschenkel	M07.38	Sonstige psoriatische Arthritiden, sonst Lok
M02.37	Reiter-Krankheit Knöchel/Fuß	M07.39	Sonstige psoriatische Arthritiden, nnbez Lok
M02.38	Reiter-Krankheit, sonstige Lokalisation	M30.0	Panarteriitis nodosa
M02.39	Reiter-Krankheit, nnbez Lokalisationen	M30.1	Panarteriitis m Lungenbeteiligung
M02.90	Reaktive Arthritis, nnbez, mehrere Lok	M30.3	Mukokutanes Lymphknotensynd [Kawasaki-KH]
M02.91	Reaktive Arthritis, nnbez, Schulterregion	M31.3	Wegener-Granulomatose
M02.92	Reaktive Arthritis, nnbez, Oberarm	M31.4	Aortenbogen-Syndrom [Takayasu-Syndrom]
M02.93	Reaktive Arthritis, nnbez, Unterarm	M32.0	AM-induz systemischer Lupus erythematodes
M02.94	Reaktive Arthritis, nnbez, Hand	M32.1	Syst Lupus erythematodes m Bet Org/Organsyst
M02.95	Reaktive Arthritis, nnbez, Beckenreg/Oberschenkel	M32.8	Sonst Formen syst Lupus erythematodes
M02.96	Reaktive Arthritis, nnbez, Unterschenkel	M32.9	Systemischer Lupus erythematodes, nnbez
M02.97	Reaktive Arthritis, nnbez, Knöchel/Fuß	M33.2	Polymyositis
M02.98	Reaktive Arthritis, nnbez, sonstige Lokalisation	M34.0	Progressive systemische Sklerose
M02.99	Reaktive Arthritis, nnbez, nnbez Lokalisationen	M35.0	Sicca-Syndrom [Sjögren-Syndrom]
M06.90	Chronische Polyarthritis, nnbez, mehrere Lok	M35.1	Sonstige Overlap-Syndrome
M06.91	Chronische Polyarthritis, nnbez, Schulterregion	M35.2	Behçet-KH
M06.92	Chronische Polyarthritis, nnbez, Oberarm	M45.00	Spondylitis ankylosans, mehrere Lok WS
M06.93	Chronische Polyarthritis, nnbez, Unterarm	M45.01	Spondylitis ankylosans, Okzipito-Atlanto-Axialbereich
M06.94	Chronische Polyarthritis, nnbez, Hand	M45.02	Spondylitis ankylosans, Zervikalbereich
M06.95	Chronische Polyarthritis, nnbez, Beckenregion/OS	M45.03	Spondylitis ankylosans, Zervikothorakalbereich
M06.96	Chronische Polyarthritis, nnbez, Unterschenkel	M45.04	Spondylitis ankylosans, Thorakalbereich
M06.97	Chronische Polyarthritis, nnbez, Knöchel/Fuß	M45.05	Spondylitis ankylosans, Thorakolumbalbereich
M06.98	Chronische Polyarthritis, nnbez, sonst Lok	M45.06	Spondylitis ankylosans, Lumbalbereich
M06.99	Chronische Polyarthritis, nnbez Lok	M45.07	Spondylitis ankylosans, Lumbosakralbereich
M07.30	Sonstige psoriatische Arthritiden, mehrere Lok	M45.08	Spondylitis ankylosans, Sakral-/Sakrokokzygealbereich
M07.31	Sonstige psoriatische Arthritiden Schulterregion	M45.09	Spondylitis ankylosans, nnbez Lokalisation

ADRG C61 Neuro-ophthalmologische und vaskuläre Erkrankungen des Auges

Hauptdiagnose in Tabelle C61-1

DRG C61A Neuro-ophthalmologische und vaskuläre Erkrankungen des Auges mit komplizierender Diagnose oder mit schweren CC

Hauptdiagnose in Tabelle C61-2 oder Diagnose in Tabelle C61-3 oder PCCL > 2

DRG C61B Neuro-ophthalmologische und vaskuläre Erkrankungen des Auges**Hauptdiagnose C61-1**

G24.5	Blepharospasmus	H34.8	Sonstiger Netzhautgefäßverschluss
H02.4	Ptosis Augenlid	H34.9	Netzhautgefäßverschluss, nnbez
H34.0	Transitorischer arterieller retinaler Gefäßverschluss	H46	Neuritis nervi optici
H34.1	Verschluss A centralis retinae	H47.0	Affektionen Nervus opticus, aonkl
H34.2	Sonstiger Verschluss retinaler Arterien	H47.2	Optikusatrophy

H47.3	Sonstige Affektionen Papille	H50.2	Strabismus verticalis
H49.0	Lähmung Nervus oculomotorius [III Hirnnerv]	H50.3	Intermittierender Strabismus concomitans
H49.1	Lähmung Nervus trochlearis [IV Hirnnerv]	H50.4	Sonst u nnbez Strabismus concomitans
H49.2	Lähmung Nervus abducens [VI Hirnnerv]	H50.5	Heterophorie
H49.3	Ophthalmoplegia totalis externa	H50.8	Sonstiger nbez Strabismus
H49.4	Ophthalmoplegia progressiva externa	H51.8	Sonstige nbez Störungen Blickbewegungen
H49.8	Sonstiger Strabismus paralyticus	H53.2	Diplopie
H49.9	Strabismus paralyticus, nnbez	H53.4	Gesichtsfelddefekte
H50.0	Strabismus concomitans convergens	H55	Nystagmus u sonst abnorme Augenbewegungen
H50.1	Strabismus concomitans divergens	H57.0	Pupillenfunktionsstörungen

Hauptdiagnose C61-2

H49.0	Lähmung Nervus oculomotorius [III Hirnnerv]	H49.4	Ophthalmoplegia progressiva externa
H49.1	Lähmung Nervus trochlearis [IV Hirnnerv]	H49.8	Sonstiger Strabismus paralyticus
H49.2	Lähmung Nervus abducens [VI Hirnnerv]	H49.9	Strabismus paralyticus, nnbez
H49.3	Ophthalmoplegia totalis externa		

Diagnose C61-3

M02.30	Reiter-Krankheit, mehrere Lokalisationen	M07.32	Sonstige psoriatische Arthritiden Oberarm
M02.31	Reiter-Krankheit Schulterregion	M07.33	Sonstige psoriatische Arthritiden Unterarm
M02.32	Reiter-Krankheit Oberarm	M07.34	Sonstige psoriatische Arthritiden Hand
M02.33	Reiter-Krankheit Unterarm	M07.35	Sonstige psoriatische Arthritiden Beckenreg/OS
M02.34	Reiter-Krankheit Hand	M07.36	Sonstige psoriatische Arthritiden Unterschenkel
M02.35	Reiter-Krankheit Beckenregion/Oberschenkel	M07.37	Sonstige psoriatische Arthritiden Knöchel/Fuß
M02.36	Reiter-Krankheit Unterschenkel	M07.38	Sonstige psoriatische Arthritiden, sonst Lok
M02.37	Reiter-Krankheit Knöchel/Fuß	M07.39	Sonstige psoriatische Arthritiden, nnbez Lok
M02.38	Reiter-Krankheit, sonstige Lokalisation	M30.0	Panarteriitis nodosa
M02.39	Reiter-Krankheit, nnbez Lokalisationen	M30.1	Panarteriitis m Lungenbeteiligung
M02.90	Reaktive Arthritis, nnbez, mehrere Lok	M30.3	Mukokutanes Lymphknotensynd [Kawasaki-KH]
M02.91	Reaktive Arthritis, nnbez, Schulterregion	M31.3	Wegener-Granulomatose
M02.92	Reaktive Arthritis, nnbez, Oberarm	M31.4	Aortenbogen-Syndrom [Takayasu-Syndrom]
M02.93	Reaktive Arthritis, nnbez, Unterarm	M32.0	AM-induz systemischer Lupus erythematodes
M02.94	Reaktive Arthritis, nnbez, Hand	M32.1	Syst Lupus erythematodes m Bet Org/Organsyst
M02.95	Reaktive Arthritis, nnbez, Beckenreg/Oberschenkel	M32.8	Sonst Formen syst Lupus erythematodes
M02.96	Reaktive Arthritis, nnbez, Unterschenkel	M32.9	Systemischer Lupus erythematodes, nnbez
M02.97	Reaktive Arthritis, nnbez, Knöchel/Fuß	M33.2	Polymyositis
M02.98	Reaktive Arthritis, nnbez, sonstige Lokalisation	M34.0	Progressive systemische Sklerose
M02.99	Reaktive Arthritis, nnbez, nnbez Lokalisationen	M35.0	Sicca-Syndrom [Sjögren-Syndrom]
M06.90	Chronische Polyarthritis, nnbez, mehrere Lok	M35.1	Sonstige Overlap-Syndrome
M06.91	Chronische Polyarthritis, nnbez, Schulterregion	M35.2	Behçet-KH
M06.92	Chronische Polyarthritis, nnbez, Oberarm	M45.00	Spondylitis ankylosans, mehrere Lok WS
M06.93	Chronische Polyarthritis, nnbez, Unterarm	M45.01	Spondylitis ankylosans, Okzipito-Atlanto-Axialbereich
M06.94	Chronische Polyarthritis, nnbez, Hand	M45.02	Spondylitis ankylosans, Zervikalbereich
M06.95	Chronische Polyarthritis, nnbez, Beckenregion/OS	M45.03	Spondylitis ankylosans, Zervikothorakalbereich
M06.96	Chronische Polyarthritis, nnbez, Unterschenkel	M45.04	Spondylitis ankylosans, Thorakalbereich
M06.97	Chronische Polyarthritis, nnbez, Knöchel/Fuß	M45.05	Spondylitis ankylosans, Thorakolumbalbereich
M06.98	Chronische Polyarthritis, nnbez, sonst Lok	M45.06	Spondylitis ankylosans, Lumbalbereich
M06.99	Chronische Polyarthritis, nnbez Lok	M45.07	Spondylitis ankylosans, Lumbosakralbereich
M07.30	Sonstige psoriatische Arthritiden, mehrere Lok	M45.08	Spondylitis ankylosans, Sakral-/Sakrokokzygealbereich
M07.31	Sonstige psoriatische Arthritiden Schulterregion	M45.09	Spondylitis ankylosans, nnbez Lokalisation

ADRG C62**Hyphäma und konservativ behandelte Augenverletzungen**

Hauptdiagnose in Tabelle C62-1

DRG C62Z**Hyphäma und konservativ behandelte Augenverletzungen****Hauptdiagnose C62-1**

H05.5	Verbliebener (alter) FK nach perforierend Verletzt Orbita	H31.4	Ablatio chorioideae
H11.3	Blutung Konjunktiva	H33.0	Netzhautablösung m Netzhautriß
H21.0	Hyphäma	H33.2	Seröse Netzhautablösung
H26.1	Cataracta traumatica	H33.3	Netzhautriß oh Netzhautablösung
H31.0	Chorioretinale Narben	H33.4	Traktionsablösung Netzhaut
H31.3	Blutung u Ruptur Aderhaut	H33.5	Sonstige Netzhautablösungen

H35.6	Netzhautblutung	T15.0	Fremdkörper in Kornea
H43.1	Glaskörperblutung	T15.1	Fremdkörper im Konjunktivalsack
H44.6	Verbliebener (alter) magnet intraokul Fremdkörper	T15.8	Fremdkörper an sonst mehr Lok äußeres Auge
H44.7	Verblieb (alter) amagnet intraokul Fremdkörper	T15.9	Fremdkörper im äußeren Auge, Teil nnbez
H59.8	So Affekt Auge/Augenanhangsgebilde nach med Maßn	T26.0	Verbrennung des Augenlides und der Periokularregion
S00.1	Prellung Augenlid und Periokularregion	T26.1	Verbrennung der Kornea und des Konjunktivalsackes
S00.20	So oberfl Verletz Augenlid Periokularregion, VerletzArt nnbez	T26.2	Verbr m nachfolgender Ruptur u Destruktion des Augapfels
S00.21	Schürfwunde Augenlid Periokularregion	T26.3	Verbr sonst Teile des Auges u seiner Anhangsgebilde
S00.22	Blasenbildung (nichtthermisch) Augenlid Periokularregion	T26.4	Verbr des Auges u seiner Anhangsgebilde, Teil nnbez
S00.23	Insektenbiß/-stich (ungiftig) Augenlid Periokularregion	T26.5	Verätzung des Augenlides und der Periokularregion
S00.24	Oberfl Fremdkörper (Splitter) Augenlid Periokularregion	T26.6	Verätzung der Kornea und des Konjunktivalsackes
S00.28	So oberfl Verletz Augenlid Periokularregion, sonstige	T26.7	Verätz m nachfolgender Ruptur u Destruktion des Augapfels
S01.1	Offene Wunde Augenlid Periokularregion	T26.8	Verätzung sonst Teile des Auges u seiner Anhangsgebilde
S05.0	Verletzung Konjunktiva u Abrasio corneae, oh Angabe FK	T26.9	Verätzung des Auges u seiner Anhangsgebilde, Teil nnbez
S05.1	Prellung Augapfel u Orbitagewebe	T49.5	Vergiftung, Ophthalmika
S05.8	Sonstige Verletzungen Auge u Orbita	T85.2	Mechanische Komplikation durch intraokulare Linse
S05.9	Verletz Auge u Orbita, nnbez	T85.3	Mechan Komplik durch so Augenproth/-implantat/-transplant

ADRG C63**Bösartige Neubildungen, diabetische und andere Erkrankungen des Auges**

Hauptdiagnose in Tabelle C63-1 oder Hauptdiagnose in Tabelle C63-2 oder Hauptdiagnose in Tabelle C63-3

DRG C63A**Bösartige Neubildungen des Auges**

Hauptdiagnose in Tabelle C63-2

DRG C63B**Diabetische und andere Erkrankungen des Auges****Hauptdiagnose C63-1**

A74.0	Chlamydienkonjunktivitis	H04.3	Akute u nnbez Entzündung Tränenwege
B30.0	Keratokonjunktivitis durch Adenoviren	H04.4	Chronische Entzündung Tränenwege
B30.1	Konjunktivitis durch Adenoviren	H05.1	Chronische entzündliche Affektionen Orbita
B30.2	Pharyngokonjunktivalfieber (durch Viren)	H05.2	Exophthalmus
B30.3	Akute epidem hämorrhag Konjunktivitis (durch Enteroviren)	H05.3	Deformation Orbita
B30.8	Sonstige Konjunktivitis durch Viren	H05.4	Enophthalmus
B30.9	Konjunktivitis durch Viren, nicht näher bezeichnet	H05.8	Sonstige Affektionen Orbita
B69.1	Zystizerkose der Augen	H05.9	Affektion Orbita, nnbez
D03.1	Melanoma in situ Augenlid, einschließl Kanthus	H10.0	Mukopurulente Konjunktivitis
D04.1	Carcinoma in situ Haut Augenlid, einschl Kanthus	H10.1	Akute allergische Konjunktivitis
D09.2	Carcinoma in situ Auge	H10.2	Sonstige akute Konjunktivitis
D22.1	Melanozytennävus Augenlid, einschl Kanthus	H10.3	Akute Konjunktivitis, nnbez
D23.1	So gutart Neubild Haut Augenlid, einschl Kanthus	H10.4	Chronische Konjunktivitis
D31.0	Gutartige Neubildung Konjunktiva	H10.5	Blepharokonjunktivitis
D31.1	Gutartige Neubildung Kornea	H10.8	Sonstige Konjunktivitis
D31.2	Gutartige Neubildung Retina	H10.9	Konjunktivitis, nnbez
D31.3	Gutartige Neubildung Chorioidea	H11.0	Pterygium
D31.4	Gutartige Neubildung Ziliarkörper	H11.1	Konjunktivadegeneration u -einlagerungen
D31.5	Gutartige Neubildung Tränenrüse u Tränenwege	H11.2	Narben Konjunktiva
D31.6	Gutartige Neubildung Orbita, nnbez	H11.4	Sonstige GefäßKH u Zysten Konjunktiva
D31.9	Gutartige Neubildung Auge, nnbez	H11.8	Sonstige nbez Affektionen Konjunktiva
E50.0	Vitamin-A-Mangel m Xerosis conjunctivae	H11.9	Affektion Konjunktiva, nnbez
E50.1	Vit-A-Mangel m Bitot-Flecken u Xerosis conjunctivae	H15.0	Skleritis
E50.2	Vitamin-A-Mangel mit Hornhautxerose	H15.1	Episkleritis
E50.3	Vit-A-Mang m Hornhautulzerat u Hornhautxerose	H15.8	Sonstige Affektionen Sklera
E50.4	Vitamin-A-Mangel m Keratomalazie	H15.9	Affektion Sklera, nnbez
E50.5	Vitamin-A-Mangel m Nachtblindheit	H16.1	Sonst oberflächliche Keratitis oh Konjunktivitis
E50.6	Vit-A-Mang m xerophthalmischen Narb Hornhaut	H16.2	Keratokonjunktivitis
E50.7	Sonst Manifest Vit-A-Mangel am Auge	H16.4	Neovaskularisation Hornhaut
H00.0	Hordeolum u sonst tiefe Entzündung Augenlid	H16.9	Keratitis, nnbez
H01.0	Blepharitis	H17.0	Leukoma adhaerens
H01.1	Nichtinfektiöse Dermatosen Augenlid	H17.1	Sonstige zentrale Hornhauttrübung
H01.8	Sonst nbez Entzündungen Augenlid	H17.8	Sonstige Hornhautnarben u -trübung
H01.9	Entzündung Augenlid, nnbez	H17.9	Hornhautnarbe u -trübung, nnbez
H04.0	Dakryoadenitis	H18.0	Hornhautpigmentierungen u -einlagerungen
H04.1	Sonstige Affektionen Tränenrüse	H18.1	Keratopathia bullosa
H04.2	Epiphora	H18.2	Sonstiges Hornhautödem

H18.3	Veränderungen an Hornhautmembranen	H52.6	Sonstige Refraktionsfehler
H18.4	Hornhautdegeneration	H52.7	Refraktionsfehler, nnbez
H18.5	Hereditäre Hornhautdystrophien	H53.0	Amblyopia ex anopsia
H18.6	Keratokonus	H53.1	Subjektive Sehstörungen
H18.7	Sonstige Hornhautdeformitäten	H53.3	Sonstige Störungen binokulares Sehen
H18.8	Sonstige nbez Affektionen Hornhaut	H53.5	Farbsinnstörungen
H18.9	Affektion Hornhaut, nnbez	H53.6	Nachtblindheit
H20.1	Chronische Iridozyklitis	H53.8	Sonstige Sehstörungen
H20.2	Phakogene Iridozyklitis	H53.9	Sehstörung, nnbez
H20.8	Sonstige Iridozyklitis	H54.0	Blindheit u hochgradige Sehbehinderung, binokular
H20.9	Iridozyklitis, nnbez	H54.1	Schwere Sehbeeinträchtigung, binokular
H21.1	Sonstige GefäßKH Iris u Ziliarkörper	H54.2	Mittelschwere Sehbeeinträchtigung, binokular
H21.2	Degeneration Iris u Ziliarkörper	H54.3	Leichte Sehbeeinträchtigung, binokular
H21.3	Zyste Iris, Ziliarkörper u Vorderkammer	H54.4	Blindheit und hochgradige Sehbehinderung, monokular
H21.4	Pupillarmembranen	H54.5	Schwere Sehbeeinträchtigung, monokular
H21.5	Sonst Adhäsionen u Abriß Iris u Ziliarkörper	H54.6	Mittelschwere Sehbeeinträchtigung, monokular
H21.8	Sonst nbez Affekt Iris u Ziliarkörper	H54.9	Nicht näher bezeichnete Sehbeeinträchtigung (binokular)
H21.9	Affektion Iris u Ziliarkörper, nnbez	H57.1	Augenschmerzen
H26.0	Infantile, juvenile u präsenile Katarakt	H57.8	Sonst nbez Affekt Auge u Augenanhangsgebilde
H26.2	Cataracta complicata	H57.9	Affektion Auge u Augenanhangsgebilde, nnbez
H27.0	Aphakie	H59.0	Keratopathie (bullös-aphak) nach Kataraktextraktion
H27.1	Luxation Linse	H59.9	Affekt Auge/Augenanhangsgebilde nach med Maßn, nnbez
H27.8	Sonstige nbez Affekt Linse	Q10.0	Angeborene Ptose
H27.9	Affektion Linse, nnbez	Q10.1	Angeborenes Ektropium
H30.0	Fokale Chorioretinitis	Q10.2	Angeborenes Entropium
H30.1	Disseminierte Chorioretinitis	Q10.3	Sonst angeborene Fehlbildung Augenlid
H30.2	Cyclitis posterior	Q10.4	Fehlen u Agenesie Tränenapparat
H30.8	Sonstige Chorioretinitiden	Q10.5	Angeborene Stenose u Striktur Canaliculus lacrimalis
H30.9	Chorioretinitis, nnbez	Q10.6	Sonst angeborene Fehlbildung Tränenapparat
H31.1	Degenerative Veränderung Aderhaut	Q10.7	Angeborene Fehlbildung Orbita
H31.2	Hereditäre Dystrophie Aderhaut	Q11.0	Zystenauge [cystic eyeball]
H31.8	Sonstige nbez Affektionen Aderhaut	Q11.1	Sonstiger Anophthalmus
H31.9	Affektion Aderhaut nnbez	Q11.2	Mikrophthalmus
H33.1	Retinoschisis u Zysten Netzhaut	Q11.3	Makrophthalmus
H35.0	Retinopath Augenhintergrund Veränd Netzhautgefäße	Q12.0	Cataracta congenita
H35.1	Retinopathia praematurorum	Q12.1	Angeborene Linsenverlagerung
H35.2	Sonstige proliferative Retinopathie	Q12.2	Linsenkolobom
H35.3	Degeneration Makula u hinterer Pol	Q12.3	Angeborene Aphakie
H35.4	Periphere Netzhautdegeneration	Q12.4	Sphäroptik
H35.5	Hereditäre Netzhautdystrophie	Q12.8	Sonstige angeborene Fehlbildungen Linse
H35.7	Abhebung von Netzhautschichten	Q12.9	Angeborene Fehlbildung Linse, nnbez
H35.8	Sonstige nbez Affektionen Netzhaut	Q13.0	Iriskolobom
H35.9	Affektion Netzhaut, nnbez	Q13.1	Fehlen Iris (angeboren)
H43.0	Glaskörperprolaps	Q13.2	Sonstige angeborene Fehlbildungen Iris
H43.2	Kristalline Ablagerungen im Glaskörper	Q13.3	Angeborene Hornhauttrübung
H43.3	Sonstige Glaskörpertrübungen	Q13.4	Sonstige angeborene Fehlbildungen Kornea
H43.8	Sonstige Affektionen Glaskörper	Q13.5	Blaue Sklera
H43.9	Affektion Glaskörper, nnbez	Q13.8	Sonst angeborene Fehlbildung vord Augenabschnitt
H44.2	Degenerative Myopie	Q13.9	Angeborene Fehlbildung vord Augenabschnitt, nnbez
H44.3	Sonstige degenerative Affektionen Augapfel	Q14.0	Angeborene Fehlbildung Glaskörper
H44.4	Hypotonia bulbi	Q14.1	Angeborene Fehlbildung Retina
H44.5	Degenerationszustände Augapfel	Q14.2	Angeborene Fehlbildung Papille
H44.8	Sonstige Affektionen Augapfel	Q14.3	Angeborene Fehlbildung Chorioidea
H44.9	Affektion Augapfel, nnbez	Q14.8	Sonst angeborene Fehlbildung hint Augenabschnitt
H50.6	Mechanisch bedingter Strabismus	Q14.9	Angeborene Fehlbildung hint Augenabschnitt, nnbez
H50.9	Strabismus, nnbez	Q15.8	Sonst nbez angeborene Fehlbildungen Auge
H51.0	Konjugierte Blicklähmung	Q15.9	Angeborene Fehlbildung Auge, nnbez
H51.1	Konvergenzschwäche u Konvergenzexzeß	R44.1	Optische Halluzinationen
H51.9	Störung Blickbewegungen, nnbez	S05.2	Rißverletzt/Ruptur Auge m Prolaps/Verlust intraok Gewebe
H52.0	Hypermetropie	S05.3	Rißverletzt Auge ohne Prolaps/Verlust intraok Gewebe
H52.1	Myopie	S05.4	Penetrierende Wunde d Orbita m/oh Fremdkörper
H52.2	Astigmatismus	S05.5	Penetrierende Wunde Augapfel m Fremdkörper
H52.3	Anisometropie u Aniseikonie	S05.6	Penetrierende Wunde Augapfel oh Fremdkörper
H52.4	Presbyopie	S05.7	Abriß Augapfel
H52.5	Akkommodationsstörungen	Z94.7	Zustand nach Keratoplastik

Hauptdiagnose C63-2

C43.1	Bösartiges Melanom Augenlid, einschließl Kanthus	C69.0	Bösartige Neubildung: Konjunktiva
C44.1	Sonstige BNB: Haut des Augenlides, einschließl Kanthus	C69.1	Bösartige Neubildung: Kornea

C69.2	Bösartige Neubildung: Retina	C69.6	Bösartige Neubildung: Orbita
C69.3	Bösartige Neubildung: Chorioidea	C69.8	BNB: Auge u Augenanhangsgebilde, mehr Teilber überlapp
C69.4	Bösartige Neubildung: Ziliarkörper	C69.9	Bösartige Neubildung: Auge, nicht näher bezeichnet
C69.5	Bösartige Neubildung: Tränenrüse und Tränenwege		

Hauptdiagnose C63-3

B58.0	Augenerkrankung durch Toxoplasmen	E12.31	DM iVm Fehl-/Mangelernähr m Augenkomplik, entgl bez
E10.30	Diabetes mellitus, Typ 1: m Augenkomplik, n entgl bez	E13.30	Sonst nbez Diab mell m Augenkomplik, n entgl bez
E10.31	Diabetes mellitus, Typ 1: m Augenkomplik, entgl bez	E13.31	Sonst nbez Diab mell m Augenkomplik, entgl bez
E11.30	Diabetes mellitus, Typ 2: m Augenkomplik, n entgl bez	E14.30	Nnbez Diab mell m Augenkomplik, n entgl bez
E11.31	Diabetes mellitus, Typ 2: m Augenkomplik, entgl bez	E14.31	Nnbez Diab mell m Augenkomplik, entgl bez
E12.30	DM iVm Fehl-/Mangelernähr m Augenkomplik, n entgl bez	H20.0	Akute u subakute Iridozyklitis

ADRG C64

Glaukom, Katarakt und Erkrankungen des Augenlides

Hauptdiagnose in Tabelle C64-1

DRG C64Z

Glaukom, Katarakt und Erkrankungen des Augenlides

Hauptdiagnose C64-1

H00.1	Chalazion	H25.8	Sonstige senile Kataraktformen
H02.0	Entropium und Trichiasis Augenlid	H25.9	Senile Katarakt, nnbez
H02.1	Ektropium Augenlid	H26.3	Arzneimittelinduzierte Katarakt
H02.2	Lagophthalmus	H26.4	Cataracta secundaria
H02.3	Blepharochalasis	H26.8	Sonstige nbez Kataraktformen
H02.5	Sonst Affektionen m Auswirkung auf Augenlidfunktion	H26.9	Katarakt, nnbez
H02.7	Sonst degener Affekt Augenlid u Umgeb Auge	H40.0	Glaukomverdacht
H02.8	Sonstige nbez Affektionen Augenlid	H40.1	Primäres Weitwinkelglaukom
H02.9	Affektion Augenlid, nnbez	H40.2	Primäres Engwinkelglaukom
H04.5	Stenose u Insuffizienz Tränenwege	H40.3	Glaukom (sekundär) nach Verletzung Auge
H04.6	Sonstige Veränderungen an Tränenwegen	H40.4	Glaukom (sekundär) nach Entzündung Auge
H04.8	Sonstige Affektionen Tränenapparat	H40.5	Glaukom (sekuär) nach sonst Affekt Auge
H04.9	Affektion Tränenapparat, nnbez	H40.6	Glaukom (sekuär) nach Arzneimittelverabreichung
H25.0	Cataracta senilis incipiens	H40.8	Sonstiges Glaukom
H25.1	Cataracta nuclearis senilis	H40.9	Glaukom, nnbez
H25.2	Cataracta senilis, Morgagni-Typ	Q15.0	Angeborenes Glaukom

ADRGs 901, 902

OR-Prozeduren ohne Bezug

OR-Prozeduren ohne Bezug

DRGs 901A, 901B, 901C, 901D, 902Z

MDC 03

Krankheiten und Störungen
des Ohres, der Nase, des
Mundes und des Halses

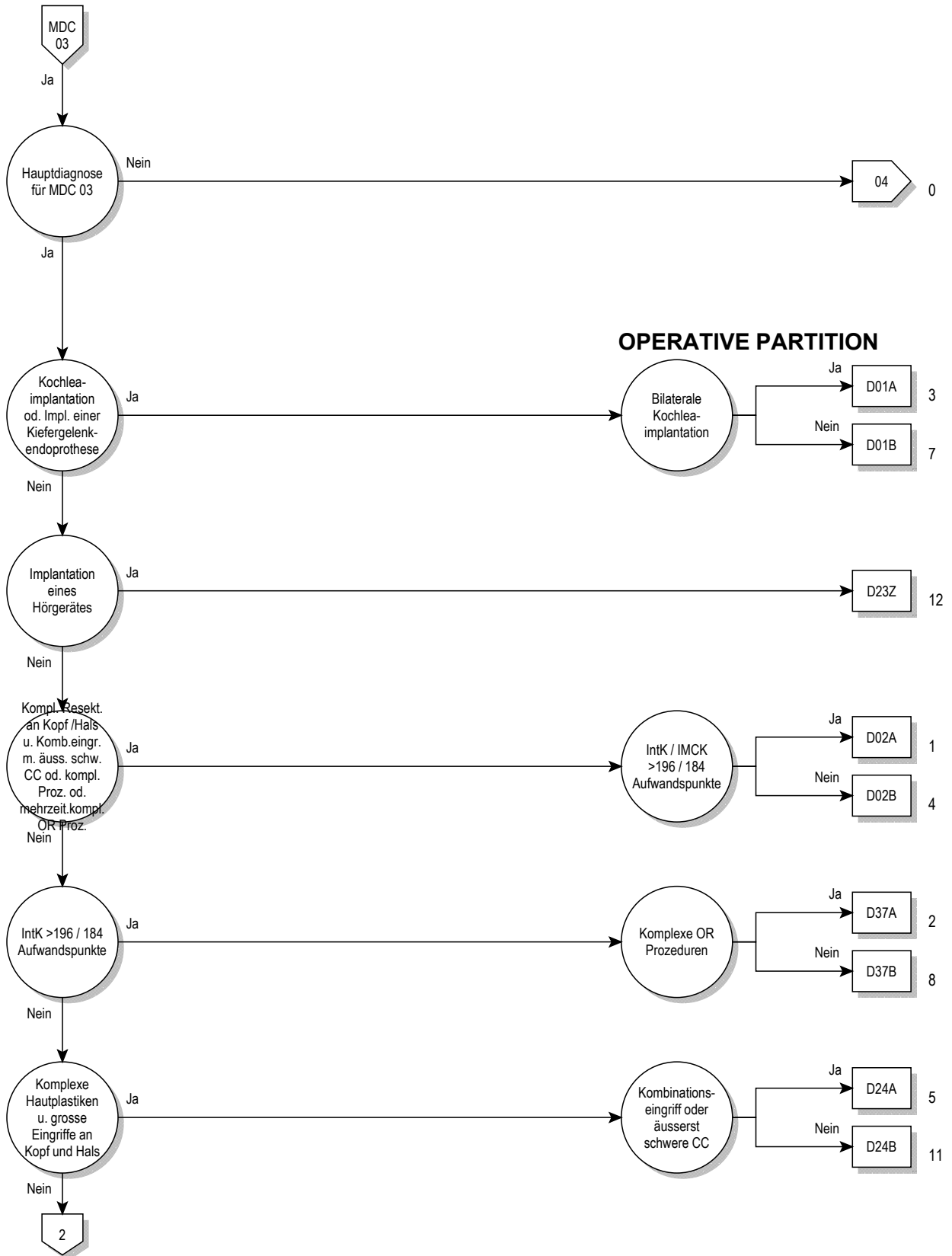

03

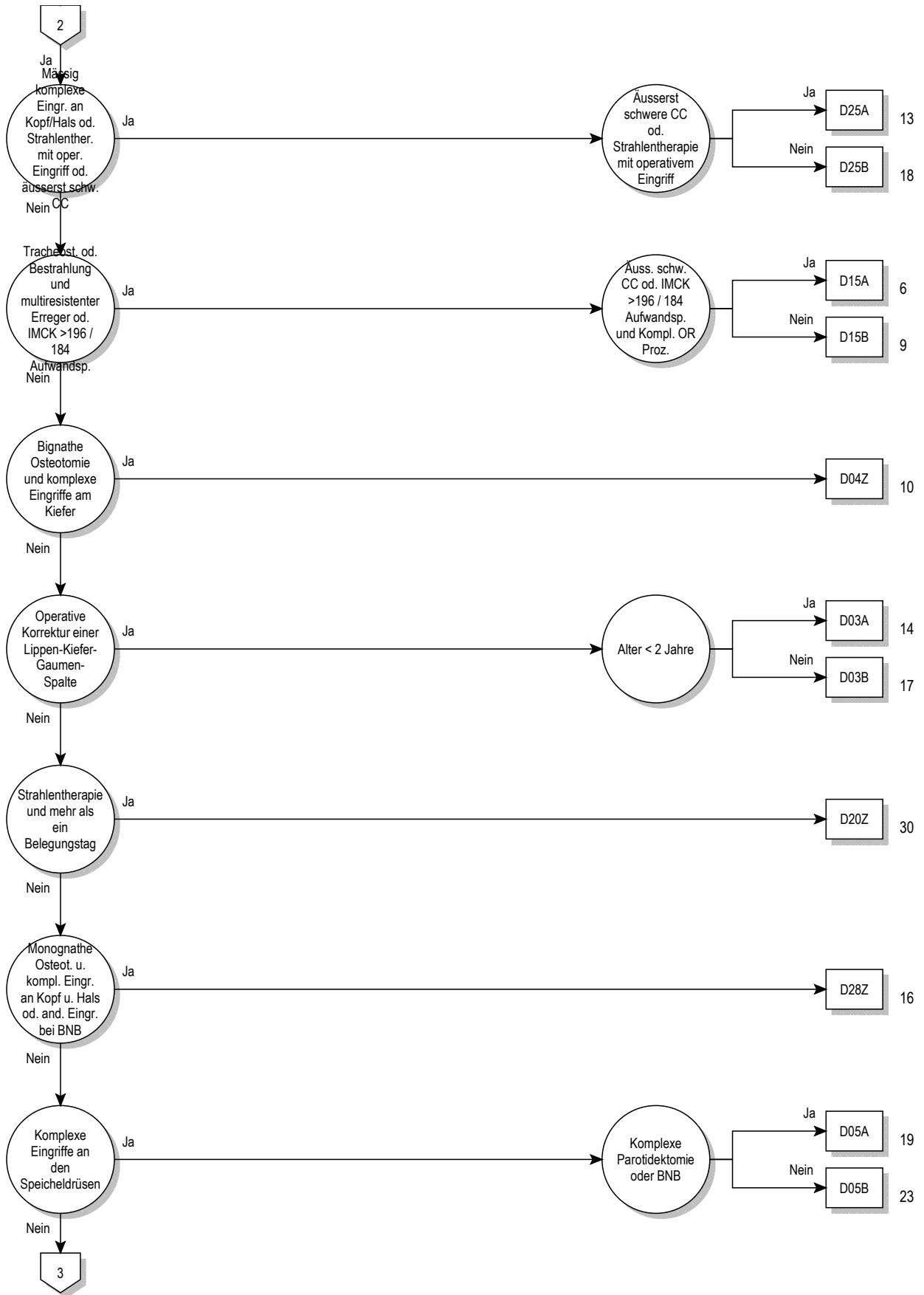

03

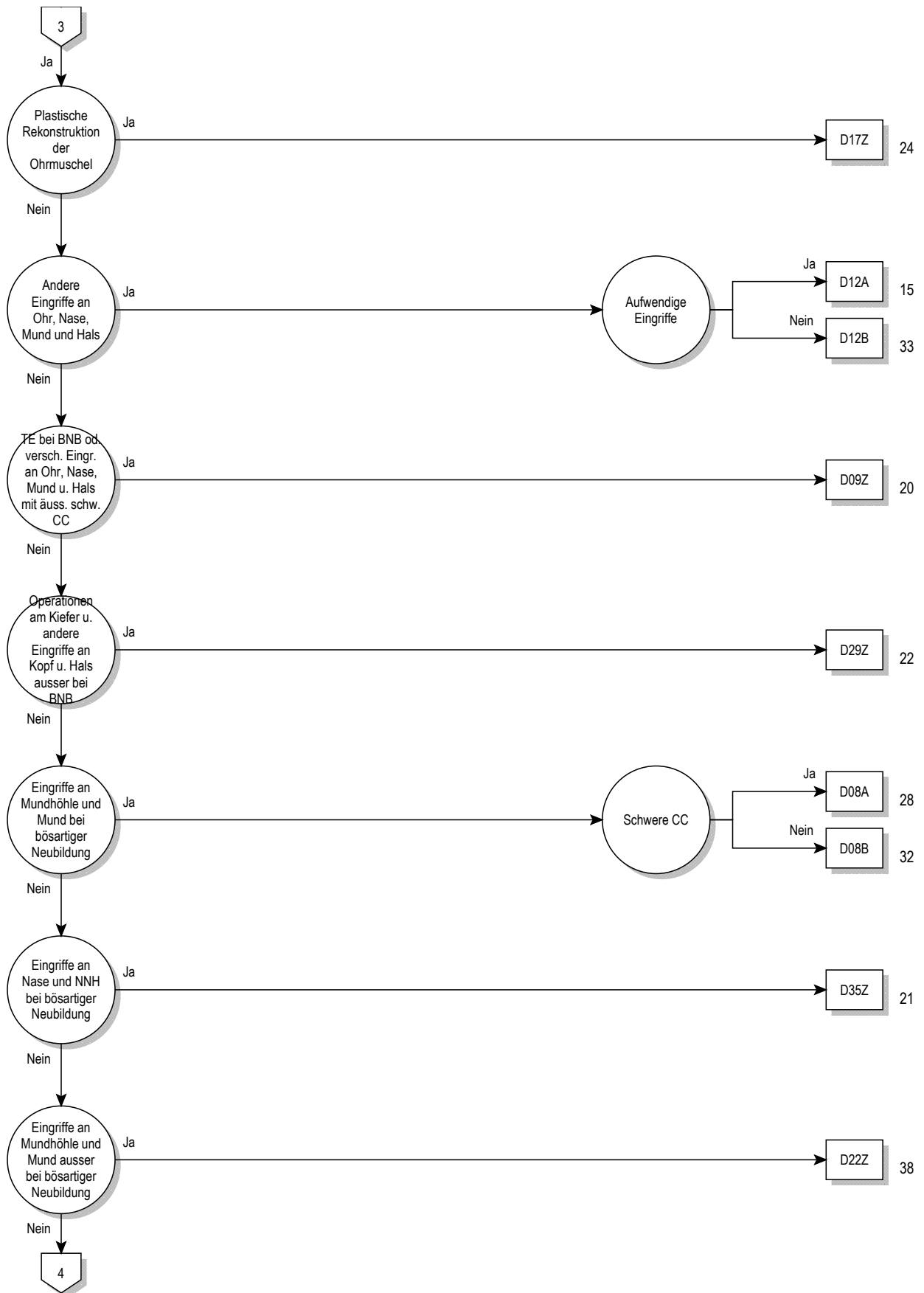

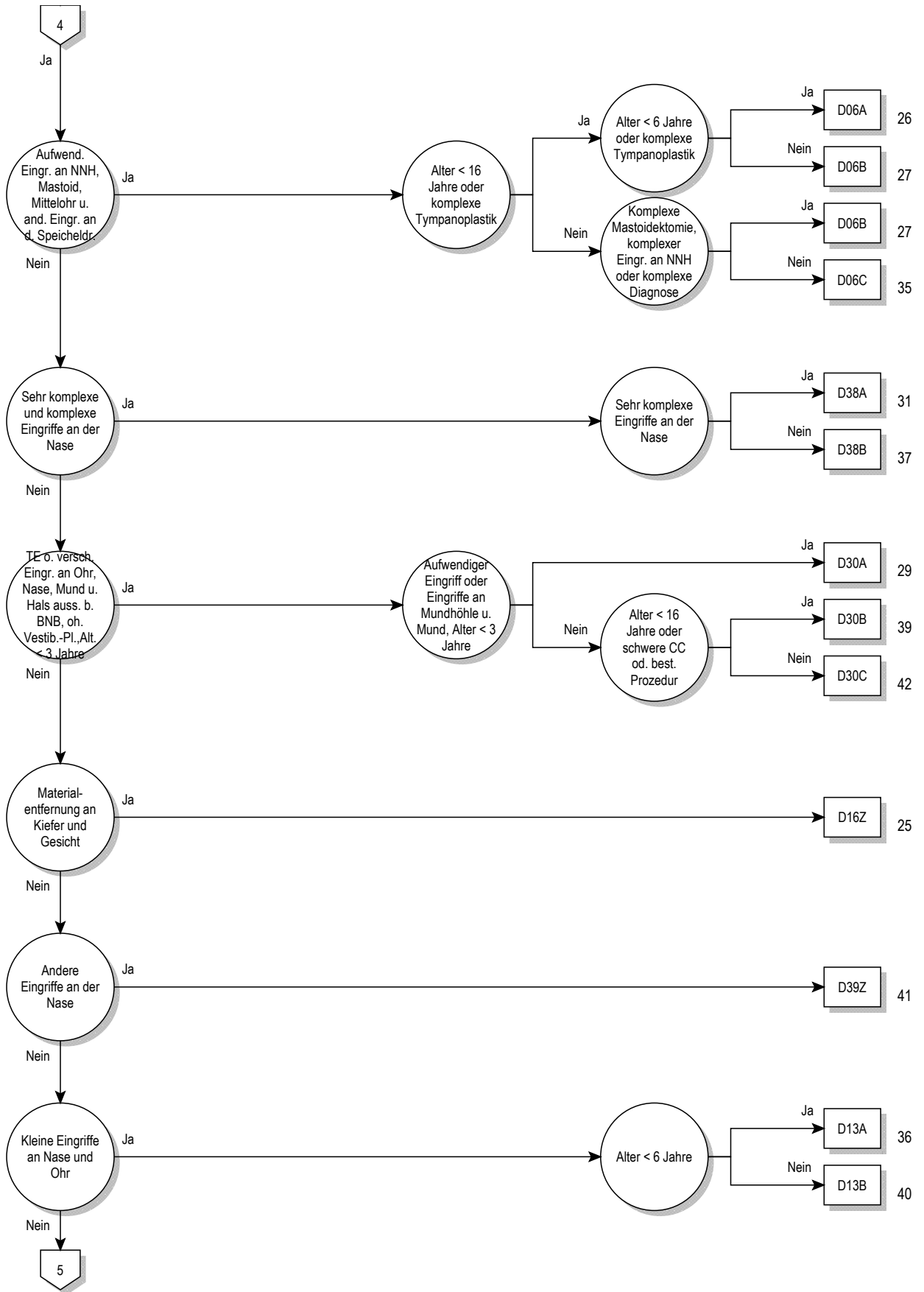

03

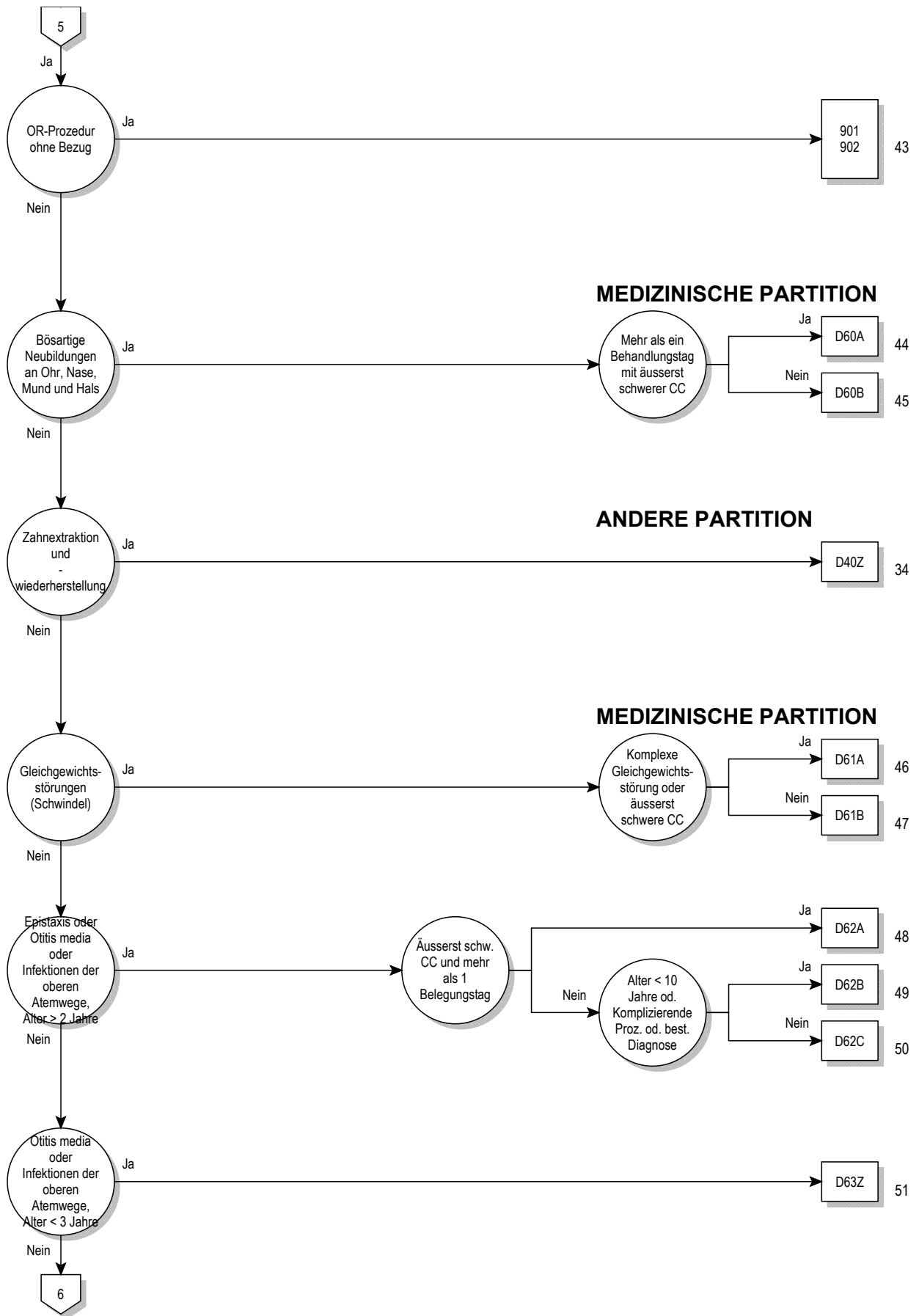

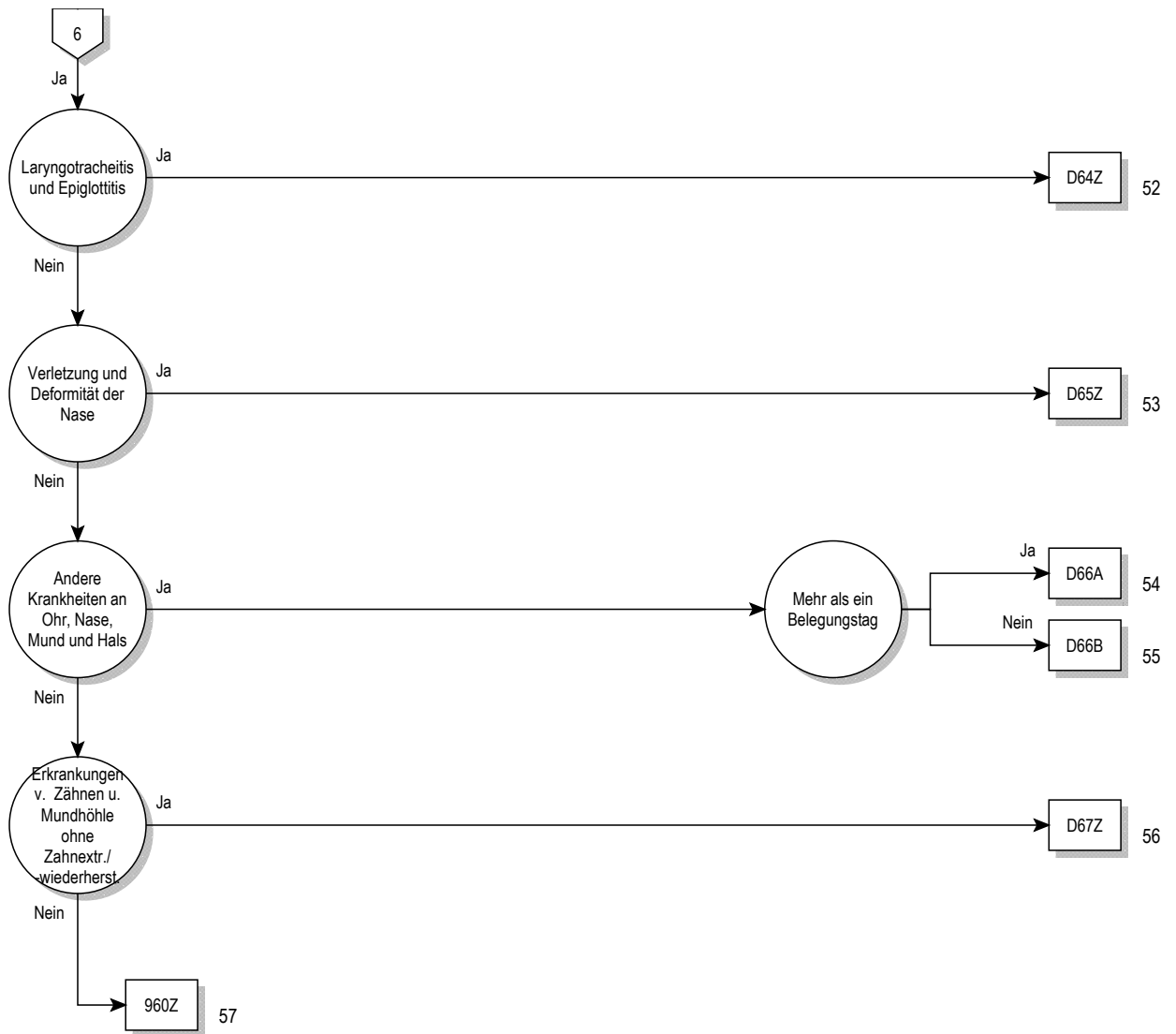

Entscheidungslogik MDC 03

Hauptdiagnose in Tabelle MDC03-0 oder Prozedur in Tabelle MDC03-1

Hauptdiagnose für MDC 03 (MDC03-0)

A18.6	Tuberkulose des Ohres	C11.1	Bösartige Neubildung: Hinterwand des Nasopharynx
A36.0	Rachendiphtherie	C11.2	Bösartige Neubildung: Seitenwand des Nasopharynx
A36.1	Nasenrachendiphtherie	C11.3	Bösartige Neubildung: Vorderwand des Nasopharynx
A36.2	Kehlkopfdiphtherie	C11.8	BNB: Nasopharynx, mehrere Teilbereiche überlappend
A54.5	Gonokokkenpharyngitis	C11.9	Bösartige Neubildung: Nasopharynx, nicht näher bezeichnet
A56.4	Chlamydieninfektion des Pharynx	C12	Bösartige Neubildung des Recessus piriformis
A66.5	Gangosa	C13.0	Bösartige Neubildung: Regio postcricoidea
A69.0	Nekrotisierend-ulzeröse Stomatitis	C13.1	BNB: Aryepiglottische Falte, hypopharyngeale Seite
A69.1	Sonstige Fusospirochätosen	C13.2	Bösartige Neubildung: Hinterwand des Hypopharynx
B00.2	Gingivostomatitis herpetica u Pharyngotonsillitis herpetica	C13.8	BNB: Hypopharynx, mehrere Teilbereiche überlappend
B05.3	Masern, kompliziert durch Otitis media	C13.9	Bösartige Neubildung: Hypopharynx, nicht näher bezeichnet
B08.5	Vesikuläre Pharyngitis durch Enteroviren	C14.0	Bösartige Neubildung: Pharynx, nicht näher bezeichnet
B37.0	Candida-Stomatitis	C14.2	BNB: Lymphatischer Rachenring [Waldeyer]
C00.0	Bösartige Neubildung: Äußere Oberlippe	C14.8	BNB: Lippe, Mundhöhle u Pharynx, mehr Teilber überlapp
C00.1	Bösartige Neubildung: Äußere Unterlippe	C30.0	Bösartige Neubildung: Nasenhöhle
C00.2	Bösartige Neubildung: Äußere Lippe, nicht näher bezeichnet	C30.1	Bösartige Neubildung: Mittelohr
C00.3	Bösartige Neubildung: Oberlippe, Innenseite	C31.0	Bösartige Neubildung: Sinus maxillaris [Kieferhöhle]
C00.4	Bösartige Neubildung: Unterlippe, Innenseite	C31.1	Bösartige Neubildung: Sinus ethmoidalis [Siebbeinzellen]
C00.5	Bösartige Neubildung: Lippe, nnbez, Innenseite	C31.2	Bösartige Neubildung: Sinus frontalis [Stirnhöhle]
C00.6	Bösartige Neubildung: Lippenkommissur	C31.3	Bösartige Neubildung: Sinus sphenoidalis [Keilbeinhöhle]
C00.8	BNB: Lippe, mehrere Teilbereiche überlappend	C31.8	BNB: Nasennebenhöhlen, mehrere Teilbereiche überlappend
C00.9	Bösartige Neubildung: Lippe, nicht näher bezeichnet	C31.9	Bösartige Neubildung: Nasennebenhöhle, nnbez
C01	Bösartige Neubildung des Zungengrundes	C32.0	Bösartige Neubildung: Glottis
C02.0	Bösartige Neubildung: Zungenrücken	C32.1	Bösartige Neubildung: Supraglottis
C02.1	Bösartige Neubildung: Zungenrand	C32.2	Bösartige Neubildung: Subglottis
C02.2	Bösartige Neubildung: Zungenunterfläche	C32.3	Bösartige Neubildung: Larynxknorpel
C02.3	BNB: Vordere zwei Drittel der Zunge, Bereich nnbez	C32.8	BNB: Larynx, mehrere Teilbereiche überlappend
C02.4	Bösartige Neubildung: Zungentonsille	C32.9	Bösartige Neubildung: Larynx, nicht näher bezeichnet
C02.8	BNB: Zunge, mehrere Teilbereiche überlappend	C39.0	Bösartige Neubildung: Obere Atemwege, Teil nnbez
C02.9	Bösartige Neubildung: Zunge, nicht näher bezeichnet	C46.2	Kaposi-Sarkom Gaumen
C03.0	Bösartige Neubildung: Oberkieferzahnfleisch	C76.0	BNB ungenau bezeichneter Lok: Kopf, Gesicht u Hals
C03.1	Bösartige Neubildung: Unterkieferzahnfleisch	D00.0	Carcinoma in situ Lippe/Mundhöhle/Pharynx
C03.9	Bösartige Neubildung: Zahnfleisch, nicht näher bezeichnet	D02.0	Carcinoma in situ Larynx
C04.0	Bösartige Neubildung: Vorderer Teil des Mundbodens	D10.0	Gutartige Neubildung Lippe
C04.1	Bösartige Neubildung: Seitlicher Teil des Mundbodens	D10.1	Gutartige Neubildung Zunge
C04.8	BNB: Mundboden, mehrere Teilbereiche überlappend	D10.2	Gutartige Neubildung Mundboden
C04.9	Bösartige Neubildung: Mundboden, nicht näher bezeichnet	D10.3	Gutartige Neubildung so u nnbez Teile Mund
C05.0	Bösartige Neubildung: Harter Gaumen	D10.4	Gutartige Neubildung Tonsille
C05.1	Bösartige Neubildung: Weicher Gaumen	D10.5	Gutartige Neubildung sonstige Teile Oropharynx
C05.2	Bösartige Neubildung: Uvula	D10.6	Gutartige Neubildung Nasopharynx
C05.8	BNB: Gaumen, mehrere Teilbereiche überlappend	D10.7	Gutartige Neubildung Hypopharynx
C05.9	Bösartige Neubildung: Gaumen, nicht näher bezeichnet	D10.9	Gutartige Neubildung Pharynx, nnbez
C06.0	Bösartige Neubildung: Wangenschleimhaut	D11.0	Gutartige Neubildung Parotis
C06.1	Bösartige Neubildung: Vestibulum oris	D11.7	Gutartige Neubildung sonst große Speicheldrüsen
C06.2	Bösartige Neubildung: Retromolarregion	D11.9	Gutartige Neubildung große Speicheldrüse, nnbez
C06.8	BNB: Sonst u nnbez Teile Mund, mehrere Teilber überlapp	D14.0	Gutartige Neubildung Mittelohr/Nasenhöhle/NNH
C06.9	Bösartige Neubildung: Mund, nicht näher bezeichnet	D14.1	Gutartige Neubildung Larynx
C07	Bösartige Neubildung der Parotis	D16.5	Gutartige Neubildung Unterkieferknochen
C08.0	Bösartige Neubildung: Glandula submandibularis	D18.05	Hämangiom an Ohr/Nase/Mund/Rachen
C08.1	Bösartige Neubildung: Glandula sublingualis	D37.0	NB unsich/unbek Verhalt Lippe Mundhöh Pharynx
C08.8	BNB: Große Speicheldrüsen, mehrere Teilbereiche überlapp	D38.0	NB unsich/unbek Verhalt Larynx
C08.9	Bösartige Neubildung: Große Speicheldrüse, nnbez	H60.0	Abszeß äußeres Ohr
C09.0	Bösartige Neubildung: Fossa tonsillaris	H60.1	Phlegmone äußeres Ohr
C09.1	Bösartige Neubildung: Gaumenbogen (vorderer) (hinterer)	H60.2	Otitis externa maligna
C09.8	BNB: Tonsille, mehrere Teilbereiche überlappend	H60.3	Sonstige infektiöse Otitis externa
C09.9	Bösartige Neubildung: Tonsille, nicht näher bezeichnet	H60.4	Cholesteatom im äußeren Ohr
C10.0	Bösartige Neubildung: Vallecula epiglottica	H60.5	Akute Otitis externa, nichtinfektiös
C10.1	Bösartige Neubildung: Vorderfläche der Epiglottis	H60.8	Sonstige Otitis externa
C10.2	Bösartige Neubildung: Seitenwand des Oropharynx	H60.9	Otitis externa, nnbez
C10.3	Bösartige Neubildung: Hinterwand des Oropharynx	H61.0	Perichondritis äußeres Ohr
C10.4	Bösartige Neubildung: Kiemengang	H61.1	Nichtinfektiöse KH Ohmuschel
C10.8	BNB: Oropharynx, mehrere Teilbereiche überlappend	H61.2	Zeruminalpfropf
C10.9	Bösartige Neubildung: Oropharynx, nicht näher bezeichnet	H61.3	Erworbene Stenose äußerer Gehörgang
C11.0	Bösartige Neubildung: Obere Wand des Nasopharynx	H61.8	Sonstige nbez KH äußerer Ohr

H61.9	KH äußeres Ohr, nnbez	H90.0	Beidseitiger Hörverlust durch Schalleitungsstörung
H62.0	Otitis externa b aokl bakteriellen KH	H90.1	1seit Hörverl du SchalleitStör b n eingeschr Hörverl and Seite
H62.1	Otitis externa b aokl VirusKH	H90.2	Hörverlust d SchalleitStör, nnbez
H62.2	Otitis externa b aokl Mykosen	H90.3	Beidseitiger Hörverlust d Schallempfindstörung
H62.3	Otitis externa b sonst aokl infekt u paras KH	H90.4	Hörv d Schallempf-Stör b n eingeschr Hörverm and Seite
H62.4	Otitis externa bei sonst aokl KH	H90.5	Hörverlust durch Schallempfindungsstör, nnbez
H62.8	Sonst KH äußeres Ohr b aokl KH	H90.6	Komb beidseitiger Hörverl d Schalleit-/Schallempfindstör
H65.0	Akute seröse Otitis media	H90.7	Komb eins Hörverl d Schalleit-/empfindstör, a S n eingeschr
H65.1	Sonstige akute nichteitrig Otitis media	H90.8	Komb Hörverlust d Schalleit-/Schallempf-Stör, nnbez
H65.2	Chronische seröse Otitis media	H91.0	Ototoxischer Hörverlust
H65.3	Chronische muköse Otitis media	H91.1	Presbyakusis
H65.4	Sonstige chronische nichteitrig Otitis media	H91.2	Idiopathischer Hörsturz
H65.9	Nichteitrig Otitis media, nnbez	H91.3	Taubstummheit, aonkl
H66.0	Akute eitrig Otitis media	H91.8	Sonstiger nbez Hörverlust
H66.1	Chronische mesotympanale eitrig Otitis media	H91.9	Hörverlust, nnbez
H66.2	Chronische epitympanale Otitis media	H92.0	Otalgie
H66.3	Sonstige chronische eitrig Otitis media	H92.1	Otorrhoe
H66.4	Eitrig Otitis media, nnbez	H92.2	Blutung äußerer Gehörgang
H66.9	Otitis media, nnbez	H93.0	Degenerative u vaskuläre KH Ohr
H67.0	Otitis media b aokl bakt KH	H93.1	Tinnitus aurium
H67.1	Otitis media b aokl VirusKH	H93.2	Sonstige abnorme Hörempfindungen
H67.8	Otitis media b sonst aokl KH	H93.3	KH Nervus vestibulocochlearis [VIII Hirnnerv]
H68.0	Entzündung Tuba auditiva	H93.8	Sonstige nbez KH Ohr
H68.1	Verschluss Tuba auditiva	H93.9	Krankheit Ohr, nnbez
H69.0	Erweiterte Tuba auditiva	H94.0	Entz N vestibulocochlearis [VIII] b aokl infekt/paras KH
H69.8	Sonstige nbez KH Tuba auditiva	H94.8	Sonst nbez KH Ohr b aokl KH
H69.9	KH Tuba auditiva, nnbez	H95.0	Rez Cholesteatom Mastoidhöhle nach Mastoidektom
H70.0	Akute Mastoiditis	H95.1	Sonstige Krankheiten nach Mastoidektomie
H70.1	Chronische Mastoiditis	H95.8	Sonst KH Ohr u Warzenfortsatz nach med Maßn
H70.2	Petrositis	H95.9	KH Ohr u Warzenfortsatz nach med Maßn, nnbez
H70.8	Sonstige Mastoiditis u verwandte Zustände	J00	Akute Rhinopharyngitis [Erkältungsschnupfen]
H70.9	Mastoiditis, nnbez	J01.0	Akute Sinusitis maxillaris
H71	Cholesteatom Mittelohr	J01.1	Akute Sinusitis frontalis
H72.0	Zentrale Perforation Trommelfell	J01.2	Akute Sinusitis ethmoidalis
H72.1	Trommelfellperforation Recessus epitympanicus	J01.3	Akute Sinusitis sphenoidalis
H72.2	Sonstige randständige Trommelfellperforationen	J01.4	Akute Pansinusitis
H72.8	Sonstige Trommelfellperforationen	J01.8	Sonstige akute Sinusitis
H72.9	Trommelfellperforation, nnbez	J01.9	Akute Sinusitis, nnbez
H73.0	Akute Myringitis	J02.0	Streptokokken-Pharyngitis
H73.1	Chronische Myringitis	J02.8	Akute Pharyngitis d sonstige nbez Erreger
H73.8	Sonstige nbez Krankheiten Trommelfell	J02.9	Akute Pharyngitis, nnbez
H73.9	Krankheit Trommelfell, nnbez	J03.0	Streptokokken-Tonsillitis
H74.0	Tympanosklerose	J03.8	Akute Tonsillitis d sonstige nbez Erreger
H74.1	Otitis media adhaesiva	J03.9	Akute Tonsillitis, nnbez
H74.2	KontUnterbr od Dislok Gehörknöchelchenkette	J04.0	Akute Laryngitis
H74.3	Sonst erworbene Anomalien Gehörknöchelchen	J04.2	Akute Laryngotracheitis
H74.4	Polyp im Mittelohr	J05.0	Akute obstruktive Laryngitis [Krupp]
H74.8	Sonst nbez KH Mittelohr u Warzenfortsatz	J05.1	Akute Epiglottitis
H74.9	KH des Mittelohres u des Warzenfortsatzes, nnbez	J06.0	Akute Laryngopharyngitis
H75.0	Mastoiditis b aokl infekt u parasitären KH	J06.8	Sonst akute Infekt an mehreren Lok ob Atemwege
H75.8	Sonst nbez KH Mittelohr u Warzenfortsatz b aokl KH	J06.9	Akute Infektion obere Atemwege, nnbez
H80.0	Otosklerose m Beteil Fenestra vestibuli, nichtoblit	J10.1	Grippe m so Manifestat an Atemw, Influenzavir nachg
H80.1	Otosklerose m Beteil Fenestra vestibuli, obliterierend	J11.1	Grippe m so Manifestat an Atemw, Viren nicht nachg
H80.2	Otosclerosis cochleae	J30.0	Rhinopathia vasomotorica
H80.8	Sonstige Otosklerose	J30.1	Allergische Rhinopathie durch Pollen
H80.9	Otosklerose, nnbez	J30.2	Sonstige saisonale allergische Rhinopathie
H81.0	Ménière-Krankheit	J30.3	Sonstige allergische Rhinopathie
H81.1	Benigner paroxysmaler Schwindel	J30.4	Allergische Rhinopathie, nnbez
H81.2	Neuropathia vestibularis	J31.0	Chronische Rhinitis
H81.3	Sonstiger peripherer Schwindel	J31.1	Chronische Rhinopharyngitis
H81.4	Schwindel zentraler Ursprung	J31.2	Chronische Pharyngitis
H81.8	Sonstige Störungen Vestibularfunktion	J32.0	Chronische Sinusitis maxillaris
H81.9	Störung Vestibularfunktion, nnbez	J32.1	Chronische Sinusitis frontalis
H82	Schwindelsyndrome b aokl KH	J32.2	Chronische Sinusitis ethmoidalis
H83.0	Labyrinthitis	J32.3	Chronische Sinusitis sphenoidalis
H83.1	Labyrinthfistel	J32.4	Chronische Pansinusitis
H83.2	Funktionsstörung Labyrinth	J32.8	Sonstige chronische Sinusitis
H83.3	Lärmschädigungen Innenohr	J32.9	Chronische Sinusitis, nnbez
H83.8	Sonstige nbez KH Innenohr	J33.0	Polyp Nasenhöhle
H83.9	KH Innenohr, nnbez	J33.1	Polyposis nasalis deformans

J33.8	Sonstige Polypen Nasennebenhöhlen	K04.6	Periapikaler Abszeß m Fistel
J33.9	Nasentyp, nnbez	K04.7	Periapikaler Abszeß oh Fistel
J34.0	Abszeß, Furunkel u Karbunkel Nase	K04.8	Radikuläre Zyste
J34.1	Zyste od Mukozele Nase u NNH	K04.9	So u nnbez KH Pulpa u periapikales Gewebe
J34.2	Nasenseptumdeviation	K05.0	Akute Gingivitis
J34.3	Hypertrophie Nasenmuscheln	K05.1	Chronische Gingivitis
J34.8	Sonst nbez KH Nase u NNH	K05.2	Akute Parodontitis
J35.0	Chronische Tonsillitis	K05.3	Chronische Parodontitis
J35.1	Hyperplasie der Gaumenmandeln	K05.4	Parodontose
J35.2	Hyperplasie der Rachenmandel	K05.5	Sonstige KH Parodont
J35.3	Hyperplasie Gaumenmandeln m Hyperplasie Rachenmandel	K05.6	KH Parodont, nnbez
J35.8	Sonst chron Krankheiten Gaumenmandeln u Rachenmandel	K06.0	Gingivaretraktion
J35.9	Chron Krankheit Gaumenmandeln u Rachenmandel, nnbez	K06.1	Gingivahyperplasie
J36	Peritonsillarabszeß	K06.2	Gingivaläs/Läsionen zahnl AlvKamm iVm Trauma
J37.0	Chronische Laryngitis	K06.8	Sonst nbez KH Gingiva u zahnl AlvKamm
J37.1	Chronische Laryngotracheitis	K06.9	KH Gingiva u zahnl AlvKamm, nnbez
J38.00	Lähmung der Stimmrippen u des Kehlkopfes: Nnbez	K07.0	Stärkere Anomalien Kiefergröße
J38.01	Lähm der Stimmlipp u des Kehlkopfes: Einseitig, partiell	K07.1	Anomalien Kiefer-Schädelbasis-Verhältnis
J38.02	Lähm der Stimmlipp u des Kehlkopfes: Einseitig, komplett	K07.2	Anomalien Zahnbogenverhältnis
J38.03	Lähm der Stimmlipp u des Kehlkopfes: Beidseitig, partiell	K07.3	Zahnstellungsanomalien
J38.1	Polyp der Stimmrippen u des Kehlkopfes	K07.4	Fehlerhafte Okklusion, nnbez
J38.2	Stimmrippenknötchen	K07.5	Funktionelle dentofaziale Anomalien
J38.3	Sonstige Krankheiten der Stimmrippen	K07.6	Krankheiten Kiefergelenk
J38.4	Larynxödem	K07.8	Sonstige dentofaziale Anomalien
J38.5	Laryngospasmus	K07.9	Dentofaziale Anomalie, nnbez
J38.6	Kehlkopfstenose	K08.0	Zahnverfall d systemische Ursachen
J38.7	Sonstige Krankheiten des Kehlkopfes	K08.1	Zahnverlust d Unfall/Extrakt/lokal parodont KH
J39.0	Retropharyngealabszess und Parapharyngealabszess	K08.2	Atrophie zahnloser Alveolarkamm
J39.1	Sonstiger Abszess des Rachenraumes	K08.3	Verbliebene Zahnwurzel
J39.2	Sonstige Krankheiten des Rachenraumes	K08.81	Pathologische Zahnfraktur
J39.3	Hypersensitivitätsreaktion der oberen Atemwege, Lok nnbez	K08.88	Sonst nbez KH Zähne u Zahnhalteapparat
J39.80	Erworbene Stenose der Trachea	K08.9	KH Zähne u Zahnhalteapparat, nnbez
J39.88	Sonstige nbez Krankheiten der oberen Atemwege	K09.0	Entwicklungsbedingte odontogene Zysten
J39.9	Krankheit der oberen Atemwege, nnbez	K09.1	EntwBedingte (nichtodontog) Zysten Mundregion
K00.0	Anodontie	K09.2	Sonstige Kieferzysten
K00.1	Hyperodontie	K09.8	Sonstige Zysten Mundregion, aonkl
K00.2	Abnormitäten in Größe u Form Zähne	K09.9	Zyste Mundregion, nnbez
K00.3	Schmelzflecken [Mottled teeth]	K10.0	Entwicklungsbedingte KH Kiefer
K00.4	Störungen in Zahnbildung	K10.1	Zentrales Riesenzellgranulom Kiefer
K00.5	Hereditäre Störungen Zahnstruktur, aonkl	K10.20	Maxill Absz oh Ang Ausbreit n retromaxill/Fossa canina
K00.6	Störungen Zahndurchbruchs	K10.21	Maxill Absz m Ang Ausbreit n retromaxill/Fossa canina
K00.7	Dentitionskrankheit	K10.28	Sonst nbez entzündl Zustand Kiefer
K00.8	Sonstige Störungen Zahnentwicklung	K10.29	Entz Zustand Kiefer, nnbez
K00.9	Störung Zahnentwicklung, nnbez	K10.3	Alveolitis Kiefer
K01.0	Retinierte Zähne	K10.8	Sonstige nbez KH Kiefer
K01.1	Impaktierte Zähne	K10.9	KH Kiefer, nnbez
K02.0	Karies, auf den Zahnschmelz begrenzt	K11.0	Speicheldrüsenatrophie
K02.1	Karies Dentins	K11.1	Speicheldrüsenhypertrophie
K02.2	Karies Zements	K11.2	Sialadenitis
K02.3	Kariesmarke	K11.3	Speicheldrüsenabszeß
K02.4	Odontoklasie	K11.4	Speicheldrüsenfistel
K02.5	Karies mit freiliegender Pulpa	K11.5	Sialolithiasis
K02.8	Sonstige Zahnkaries	K11.6	Mukozele Speicheldrüsen
K02.9	Zahnkaries, nnbez	K11.7	Störungen Speichelsekretion
K03.0	Ausgeprägte Attrition Zähne	K11.8	Sonstige KH Speicheldrüsen
K03.1	Abrasion Zähne	K11.9	KH Speicheldrüsen, nnbez
K03.2	Erosion Zähne	K12.0	Rezidivierende orale Aphthen
K03.3	Pathologische Zahnresorption	K12.1	Sonstige Formen Stomatitis
K03.4	Hyperzementose	K12.20	Mund- (Boden-) Phlegmone
K03.5	Ankylose Zähne	K12.21	SubmandAbsz oA Ausbreit n mediast/parapharyng/zervik
K03.6	Auflagerungen [Beläge] auf den Zähnen	K12.22	SubmandAbsz m Ausbreit n mediast/parapharyng/zervik
K03.7	Farbänd Zahnhartsubst nach Zahndurchbruch	K12.23	Wangenabszeß
K03.8	Sonstige nbez KH Zahnhartsubstanzen	K12.28	Sonst Phlegmon u Absz Mund
K03.9	KH Zahnhartsubstanzen, nnbez	K12.29	Phlegm u Absz Mund, nnbez
K04.0	Pulpitis	K12.3	Orale Mukositis (ulzerativ)
K04.1	Pulpanekrose	K13.0	KH Lippen
K04.2	Pulpadegeneration	K13.1	Wangen- u Lippenbiß
K04.3	Abnorme Bildung Zahnhartsubstanz in Pulpa	K13.2	Leukoplakie u so Affekt Mundhöhlenepithel/Zunge
K04.4	Akute apikale Parodontitis pulpalen Ursprungs	K13.3	Haarleukoplakie
K04.5	Chronische apikale Parodontitis	K13.4	Granulom u granulomähnli Läsionen Mundschleimht

K13.5	Orale submuköse Fibrose	Q37.9	Gaumenspalte, nnbez, m einseitiger Lippenspalte
K13.6	Irritative Hyperplasie Mundschleimhaut	Q38.0	Angeborene Fehlbildungen Lippen, aonkl
K13.7	So u nnbez Läsionen Mundschleimhaut	Q38.1	Ankyloglosson
K14.0	Glossitis	Q38.2	Makroglossie (angeboren)
K14.1	Lingua geographica	Q38.3	Sonstige angeborene Fehlbildungen Zunge
K14.2	Glossitis rhombica mediana	Q38.4	Angeb Fehlbildung Speicheldrüsen u deren AusführGänge
K14.3	Hypertrophie Zungenpapillen	Q38.5	Angeborene Fehlbildungen Gaumen, aonkl
K14.4	Atrophie Zungenpapillen	Q38.6	Sonstige angeborene Fehlbildungen Mund
K14.5	Lingua plicata	Q38.7	Schlundtasche
K14.6	Glossodynie	Q38.8	Sonstige angeborene Fehlbildungen Rachen
K14.8	Sonstige KH Zunge	Q67.0	Gesichtsasymmetrie
K14.9	KH Zunge, nnbez	Q67.1	Flach gedrücktes Gesicht [Compression facies]
M95.0	Erworbene Deformität Nase	Q67.2	Dolichocephalie
M95.1	Blumenkohlrohr	Q67.3	Plagiozephalie
Q16.0	Angeborenes Fehlen Ohrmuschel	Q67.4	Sonst angeb Deformitäten Schädel, Gesicht u Kiefer
Q16.1	Angeb Fehlen, Atesie u Striktur (äußeren) Gehörgang	R04.0	Epistaxis
Q16.2	Fehlen Tuba auditiva (angeboren)	R04.1	Blutung aus Rachen
Q16.3	Angeborene Fehlbildung Gehörknöchelchen	R06.5	Mundatmung
Q16.4	Sonst angeborene Fehlbildung Mittelohr	R06.7	Niesen
Q16.5	Angeborene Fehlbildung Innenohr	R07.0	Halsschmerzen
Q16.9	Angeb Fehlbild Ohr als Urs Beeinträcht Hörvermögen, nnbez	R19.6	Mundgeruch
Q17.0	Akzessorische Ohrmuschel	R42	Schwindel u Taumel
Q17.1	Makrotie	R49.0	Dysphonie
Q17.2	Mikrotie	R49.1	Aphonie
Q17.3	Sonstiges fehlgebildetes Ohr	R49.2	Rhinophonia (aperta) (clausa)
Q17.4	Lageanomalie Ohr	R49.8	So u nnbez Störungen Stimme
Q17.5	Abstehendes Ohr	R68.2	Mundtrockenheit, nnbez
Q17.8	Sonstige nbez angeborene Fehlbildungen Ohr	S01.20	Offene Wunde Nase, Teil nnbez
Q17.9	Angeborene Fehlbildung Ohr, nnbez	S01.21	Offene Wunde, äußere Haut Nase
Q18.0	Branchiogene(r) Sinus, Fistel u Zyste	S01.22	Offene Wunde, Nasenlöcher
Q18.1	Präaurikuläre(r) Sinus u Zyste	S01.23	Offene Wunde, Nasenseptum
Q18.2	Sonstige branchiogene Fehlbildungen	S01.29	Offene Wunde, sonstige und mehrere Teile Nase
Q18.4	Makrostomie	S01.30	Offene Wunde Ohr, Teil nnbez
Q18.5	Mikrostomie	S01.31	Offene Wunde, Ohrmuschel
Q18.6	Makrocheilie	S01.33	Offene Wunde, Tragus
Q18.7	Mikrocheilie	S01.34	Offene Wunde, äußerer Gehörgang
Q18.8	Sonst nbez angeb Fehlbildungen Gesicht u Hals	S01.35	Offene Wunde, Tuba auditiva
Q30.0	Choanalatresie	S01.36	Offene Wunde, Gehörknöchelchen
Q30.1	Agnesie u Unterentwicklung Nase	S01.37	Offene Wunde, Trommelfell
Q30.2	Nasenfurche, Naseneinkerbung u Spaltnase	S01.38	Offene Wunde, Innenohr
Q30.3	Angeborene Perforation Nasenseptum	S01.39	Offene Wunde, sonst u mehrere Teile Ohr Gehörstrukturen
Q30.8	Sonstige angeborene Fehlbildungen Nase	S01.42	Offene Wunde, Oberkieferregion
Q30.9	Angeborene Fehlbildung Nase, nnbez	S01.43	Offene Wunde, Unterkieferregion
Q31.0	Kehlkopfsegel	S01.50	Offene Wunde, Mund, Teil nnbez
Q31.1	Angeborene subglottische Stenose	S01.51	Offene Wunde, Lippe
Q31.2	Hypoplasie Kehlkopf	S01.52	Offene Wunde, Wangenschleimhaut
Q31.3	Laryngozele (angeboren)	S01.53	Offene Wunde, Zahnfleisch (Processus alveolaris)
Q31.5	Angeb Laryngomalazie	S01.54	Offene Wunde, Zunge u Mundboden
Q31.8	Sonst angeborene Fehlbildung Kehlkopf	S01.55	Offene Wunde, Gaumen
Q31.9	Angeborene Fehlbildung Kehlkopf, nnbez	S01.59	Offene Wunde, sonstige u mehrere Teile Lippe u Mundhöhle
Q32.0	Angeborene Tracheomalazie	S02.2	Nasenbeinfraktur
Q32.1	Sonstige angeborene Fehlbildungen Trachea	S02.4	Fraktur Jochbein u Oberkiefer
Q32.2	Angeborene Bronchomalazie	S02.5	Zahnfraktur
Q32.3	Angeborene Bronchusstenose	S02.60	Unterkieferfraktur, Teil nnbez
Q32.4	Sonst angeborene Fehlbildung Bronchien	S02.61	Unterkieferfraktur, Processus condylaris
Q35.1	Spalte harter Gaumen	S02.62	Unterkieferfraktur, Subkondylär
Q35.3	Spalte weicher Gaumen	S02.63	Unterkieferfraktur, Processus coronoideus
Q35.5	Spalte harter u weicher Gaumen	S02.64	Unterkieferfraktur, Ramus mandibulae, nnbez
Q35.7	Uvulaspalte	S02.65	Unterkieferfraktur, Angulus mandibulae
Q35.9	Gaumenspalte, nnbez	S02.66	Unterkieferfraktur, Symphysis mandibulae
Q36.0	Lippenspalte, beidseitig	S02.67	Unterkieferfraktur, Pars alveolaris
Q36.1	Lippenspalte, median	S02.68	Unterkieferfraktur, Corpus mandibulae, sonst u nnbez Teile
Q36.9	Lippenspalte, einseitig	S02.69	Unterkieferfraktur, mehrere Teile
Q37.0	Spalte harter Gaumen m beidseitiger Lippenspalte	S03.0	Kieferluxation
Q37.1	Spalte harter Gaumen m einseitiger Lippenspalte	S03.2	Zahnluxation
Q37.2	Spalte weicher Gaumen m beidseitiger Lippenspalte	S03.4	Verstauchung u Zerrung Kiefer
Q37.3	Spalte weicher Gaumen m einseitiger Lippenspalte	S04.6	Verletzung Nervus vestibulocochlearis
Q37.4	Spalte harter/weicher Gaumen m beidseitiger Lippenspalte	S08.1	Traumatische Amputation Ohr
Q37.5	Spalte harter/weicher Gaumen m einseitiger Lippenspalte	S09.2	Traumatische Trommelfellruptur
Q37.8	Gaumenspalte, nnbez, m beidseitiger Lippenspalte	S11.01	Offene Wunde: Kehlkopf

S11.21	Offene Wunde: Rachen	T17.3	Fremdkörper im Kehlkopf
S11.22	Offene Wunde: Ösophagus, Pars cervicalis	T18.0	Fremdkörper im Mund
S12.8	Fraktur sonstiger Teile im Bereich Hals	T28.0	Verbrennung des Mundes und des Rachens
T16	Fremdkörper im Ohr	T28.5	Verätzung des Mundes und des Rachens
T17.0	Fremdkörper in einer Nasennebenhöhle	T70.0	Barotrauma Ohr
T17.1	Fremdkörper im Nasenloch	T70.1	Barotrauma Nasennebenhöhlen
T17.2	Fremdkörper im Rachen	T75.3	Kinetose

Prozedur für MDC 03 (MDC03-1)

20.96↔	Implantation oder Ersatz einer Kochleaprothese, n.n.bez.	20.98↔	Implantation oder Ersatz einer mehrkanaligen Kochleaprothese
20.97↔	Implantation oder Ersatz einer einkanaligen Kochleaprothese		

ADRG D01**Kochleaimplantation oder Implantation einer Kiefergelenkendoprothese**

Prozedur in Tabelle D01-1 oder Prozedur in Tabelle D01-2

DRG D01A**Kochleaimplantation, bilateral**

Mindestens zwei Prozeduren in Tabelle D01-1 oder Beidseitige Prozedur in Tabelle D01-1

DRG D01B**Kochleaimplantation oder Implantation einer Kiefergelenkendoprothese****Prozedur D01-1**

20.96↔	Implantation oder Ersatz einer Kochleaprothese, n.n.bez.	20.98↔	Implantation oder Ersatz einer mehrkanaligen Kochleaprothese
20.97↔	Implantation oder Ersatz einer einkanaligen Kochleaprothese		

Prozedur D01-2

76.5x.60↔	Implantation einer Endoprothese am Kiefergelenk	76.5x.71↔	Implantation einer Totalendoprothese am Kiefergelenk mit CAD-CAM gefertigten Komponenten (L)
76.5x.61↔	Wechsel einer Endoprothese am Kiefergelenk		
76.5x.70↔	Implantation einer Totalendoprothese am Kiefergelenk mit vorgefertigten Komponenten (L)		

ADRG D02**Komplexe Resektionen mit Rekonstruktionen an Kopf und Hals und Kombinationseingriff mit äusserst schweren CC oder komplizierende Prozedur oder mehrzeitige komplexe OR-Prozedur**

(Prozedur in Tabelle D02-1 oder Prozedur in Tabelle D02-2) und (Prozedur in Tabelle D02-3 oder Prozedur in Tabelle D02-4) und (PCCL > 3 oder Komplizierende Prozeduren) oder Prozedur in Tabelle D02-5 und Prozedur in Tabelle D02-3 oder Mehrzeitige komplexe OR-Prozeduren

DRG D02A**Komplexe Resektionen mit Rekonstruktionen an Kopf und Hals und Kombinationseingriff mit äusserst schweren CC oder komplizierende Prozedur oder mehrzeitige komplexe OR-Prozedur, mit IntK /IMCK > 196/184 Pkt.**

Mindestens eine Prozedur in Tabelle D02-6

DRG D02B**Komplexe Resektionen mit Rekonstruktionen an Kopf und Hals und Kombinationseingriff mit äusserst schweren CC oder komplizierende Prozedur oder mehrzeitige komplexe OR-Prozedur****Prozedur D02-1**

02.05.10↔	Einsetzen eines CAD-Implantats an Hirnschädel ohne Beteiligung des Gesichtsschädels, einfacher Defekt	02.06.10↔	Frontoorbitale Kranioplastik zur Verlagerung
02.05.11↔	Einsetzen eines CAD-Implantats an Hirnschädel ohne Beteiligung des Gesichtsschädels, grosser oder komplexer Defekt	02.06.30↔	Rekonstruktion von Hirn- und Gesichtsschädel, mit einfachem Implantat (Knochenzement, alloplastisches Material)
02.05.20↔	Einsetzen eines CAD-Implantats an Hirnschädel mit Beteiligung von Orbita, Temporalregion oder frontalem Sinus, bis zu 2 Regionen	25.2x.00↔	Partielle Glossektomie, n.n.bez.
02.05.30↔	Einsetzen eines CAD-Implantats an Hirnschädel mit Beteiligung multipler Regionen des Gesichtsschädels, ab 3 Regionen	25.2x.09↔	Partielle Glossektomie, sonstige
		25.2x.10↔	Partielle Glossektomie, transoraler Zugang, n.n.bez.
		25.2x.11↔	Partielle Glossektomie, transoraler Zugang, ohne Rekonstruktion
		25.2x.12↔	Partielle Glossektomie, transoraler Zugang, Rekonstruktion mit lokaler Schleimhaut

25.2x.13↔	Partielle Glossektomie, transoraler Zugang, Rekonstruktion mit myokutanem Lappen	25.3x.29↔	Vollständige Glossektomie, transmandibulärer Zugang, mit sonstiger Rekonstruktion
25.2x.14↔	Partielle Glossektomie, transoraler Zugang, Rekonstruktion mit freiem mikrovaskulär-anastomosierten Transplantat	25.3x.30↔	Vollständige Pelviglossektomie, transoraler Zugang, n.n.bez.
25.2x.19↔	Partielle Glossektomie, transoraler Zugang, mit sonstiger Rekonstruktion	25.3x.31↔	Vollständige Pelviglossektomie, transoraler Zugang, ohne Rekonstruktion
25.2x.20↔	Partielle Glossektomie, transmandibulärer Zugang, n.n.bez.	25.3x.32↔	Vollständige Pelviglossektomie, transoraler Zugang, Rekonstruktion mit lokaler Schleimhaut
25.2x.21↔	Partielle Glossektomie, transmandibulärer Zugang, ohne Rekonstruktion	25.3x.33↔	Vollständige Pelviglossektomie, transoraler Zugang, Rekonstruktion mit myokutanem Lappen
25.2x.22↔	Partielle Glossektomie, transmandibulärer Zugang, Rekonstruktion mit lokaler Schleimhaut	25.3x.34↔	Vollständige Pelviglossektomie, transoraler Zugang, Rekonstruktion mit freiem mikrovaskulär-anastomosierten Transplantat
25.2x.23↔	Partielle Glossektomie, transmandibulärer Zugang, Rekonstruktion mit myokutanem Lappen	25.3x.39↔	Vollständige Pelviglossektomie, transoraler Zugang, mit sonstiger Rekonstruktion
25.2x.24↔	Partielle Glossektomie, transmandibulärer Zugang, Rekonstruktion mit freiem mikrovaskulär-anastomosierten Transplantat	25.3x.40↔	Vollständige Pelviglossektomie, transmandibulärer Zugang, n.n.bez.
25.2x.29↔	Partielle Glossektomie, transmandibulärer Zugang, mit sonstiger Rekonstruktion	25.3x.41↔	Vollständige Pelviglossektomie, transmandibulärer Zugang, ohne Rekonstruktion
25.2x.30↔	Pelviglossektomie, transoraler Zugang, n.n.bez.	25.3x.42↔	Vollständige Pelviglossektomie, transmandibulärer Zugang, Rekonstruktion mit lokaler Schleimhaut
25.2x.31↔	Pelviglossektomie, transoraler Zugang, ohne Rekonstruktion	25.3x.43↔	Vollständige Pelviglossektomie, transmandibulärer Zugang, Rekonstruktion mit myokutanem Lappen
25.2x.32↔	Pelviglossektomie, transoraler Zugang, Rekonstruktion mit lokaler Schleimhaut	25.3x.44↔	Vollständige Pelviglossektomie, transmandibulärer Zugang, Rekonstruktion mit freiem mikrovaskulär-anastomosierten Transplantat
25.2x.33↔	Pelviglossektomie, transoraler Zugang, Rekonstruktion mit myokutanem Lappen	25.3x.49↔	Vollständige Pelviglossektomie, transmandibulärer Zugang, mit sonstiger Rekonstruktion
25.2x.34↔	Pelviglossektomie, transoraler Zugang, Rekonstruktion mit freiem mikrovaskulär-anastomosierten Transplantat	25.3x.50↔	Vollständige Pelviglossomandibulektomie, n.n.bez.
25.2x.39↔	Pelviglossektomie, transoraler Zugang, mit sonstiger Rekonstruktion	25.3x.51↔	Vollständige Pelviglossomandibulektomie, ohne Rekonstruktion
25.2x.40↔	Pelviglossektomie, transmandibulärer Zugang, n.n.bez.	25.3x.52↔	Vollständige Pelviglossomandibulektomie, Rekonstruktion mit lokaler Schleimhaut
25.2x.41↔	Pelviglossektomie, transmandibulärer Zugang, ohne Rekonstruktion	25.3x.53↔	Vollständige Pelviglossomandibulektomie, Rekonstruktion mit myokutanem Lappen
25.2x.42↔	Pelviglossektomie, transmandibulärer Zugang, Rekonstruktion mit lokaler Schleimhaut	25.3x.54↔	Vollständige Pelviglossomandibulektomie, Rekonstruktion mit freiem mikrovaskulär-anastomosierten Transplantat
25.2x.43↔	Pelviglossektomie, transmandibulärer Zugang, Rekonstruktion mit myokutanem Lappen	25.3x.59↔	Vollständige Pelviglossomandibulektomie, mit sonstiger Rekonstruktion
25.2x.44↔	Pelviglossektomie, transmandibulärer Zugang, Rekonstruktion mit freiem mikrovaskulär-anastomosierten Transplantat	25.4x.00↔	Radikale Glossektomie, n.n.bez.
25.2x.49↔	Pelviglossektomie, transmandibulärer Zugang, mit sonstiger Rekonstruktion	25.4x.10↔	Radikale Glossektomie, transoraler Zugang, n.n.bez.
25.2x.50↔	Pelviglossomandibulektomie, n.n.bez.	25.4x.11↔	Radikale Glossektomie, transoraler Zugang, ohne Rekonstruktion
25.2x.51↔	Pelviglossomandibulektomie, ohne Rekonstruktion	25.4x.12↔	Radikale Glossektomie, transoraler Zugang, Rekonstruktion mit lokaler Schleimhaut
25.2x.52↔	Pelviglossomandibulektomie, Rekonstruktion mit lokaler Schleimhaut	25.4x.13↔	Radikale Glossektomie, transoraler Zugang, Rekonstruktion mit myokutanem Lappen
25.2x.53↔	Pelviglossomandibulektomie, Rekonstruktion mit myokutanem Lappen	25.4x.14↔	Radikale Glossektomie, transoraler Zugang, Rekonstruktion mit freiem mikrovaskulär-anastomosierten Transplantat
25.2x.54↔	Pelviglossomandibulektomie, Rekonstruktion mit freiem mikrovaskulär-anastomosierten Transplantat	25.4x.19↔	Radikale Glossektomie, transoraler Zugang, mit sonstiger Rekonstruktion
25.2x.59↔	Pelviglossomandibulektomie, mit sonstiger Rekonstruktion	25.4x.20↔	Radikale Glossektomie, transmandibulärer Zugang, n.n.bez.
25.3x.00↔	Vollständige Glossektomie, n.n.bez.	25.4x.21↔	Radikale Glossektomie, transmandibulärer Zugang, ohne Rekonstruktion
25.3x.09↔	Vollständige Glossektomie, sonstige	25.4x.22↔	Radikale Glossektomie, transmandibulärer Zugang, Rekonstruktion mit lokaler Schleimhaut
25.3x.10↔	Vollständige Glossektomie, transoraler Zugang, n.n.bez.	25.4x.23↔	Radikale Glossektomie, transmandibulärer Zugang, Rekonstruktion mit myokutanem Lappen
25.3x.11↔	Vollständige Glossektomie, transoraler Zugang, ohne Rekonstruktion	25.4x.24↔	Radikale Glossektomie, transmandibulärer Zugang, Rekonstruktion mit freiem mikrovaskulär-anastomosierten Transplantat
25.3x.12↔	Vollständige Glossektomie, transoraler Zugang, Rekonstruktion mit lokaler Schleimhaut	25.4x.29↔	Radikale Glossektomie, transmandibulärer Zugang, mit sonstiger Rekonstruktion
25.3x.13↔	Vollständige Glossektomie, transoraler Zugang, Rekonstruktion mit myokutanem Lappen	25.4x.30↔	Radikale Pelviglossektomie, transoraler Zugang, n.n.bez.
25.3x.14↔	Vollständige Glossektomie, transoraler Zugang, Rekonstruktion mit freiem mikrovaskulär-anastomosierten Transplantat	25.4x.31↔	Radikale Pelviglossektomie, transoraler Zugang, ohne Rekonstruktion
25.3x.19↔	Vollständige Glossektomie, transoraler Zugang, mit sonstiger Rekonstruktion	25.4x.32↔	Radikale Pelviglossektomie, transoraler Zugang, Rekonstruktion mit lokaler Schleimhaut
25.3x.20↔	Vollständige Glossektomie, transmandibulärer Zugang, n.n.bez.	25.4x.33↔	Radikale Pelviglossektomie, transoraler Zugang, Rekonstruktion mit myokutanem Lappen
25.3x.21↔	Vollständige Glossektomie, transmandibulärer Zugang, ohne Rekonstruktion	25.4x.34↔	Radikale Pelviglossektomie, transoraler Zugang, Rekonstruktion mit freiem mikrovaskulär-anastomosierten Transplantat
25.3x.22↔	Vollständige Glossektomie, transmandibulärer Zugang, Rekonstruktion mit lokaler Schleimhaut	25.4x.39↔	Radikale Pelviglossektomie, transoraler Zugang, mit sonstiger Rekonstruktion
25.3x.23↔	Vollständige Glossektomie, transmandibulärer Zugang, Rekonstruktion mit myokutanem Lappen	25.4x.40↔	Radikale Pelviglossektomie, transmandibulärer Zugang, n.n.bez.
25.3x.24↔	Vollständige Glossektomie, transmandibulärer Zugang, Rekonstruktion mit freiem mikrovaskulär-anastomosierten Transplantat		

25.4x.41↔	Radikale Pelviglossektomie, transmandibulärer Zugang, ohne Rekonstruktion	76.41.99↔	Totale Mandibulektomie mit gleichzeitiger Rekonstruktion, sonstige
25.4x.42↔	Radikale Pelviglossektomie, transmandibulärer Zugang, Rekonstruktion mit lokaler Schleimhaut	76.43.11↔	Einsetzen eines CAD-Implantats an Mandibula, zur plastischen Rekonstruktion eines einfachen Defekts
25.4x.43↔	Radikale Pelviglossektomie, transmandibulärer Zugang, Rekonstruktion mit myokutanem Lappen	76.43.12↔	Einsetzen eines CAD-Implantats an Mandibula, zur plastischen Rekonstruktion eines grossen oder komplexen Defekts
25.4x.44↔	Radikale Pelviglossektomie, transmandibulärer Zugang, Rekonstruktion mit freiem mikrovaskulär-anastomosierten Transplantat	76.44.10↔	Totale Ostektomie an anderen Gesichtsschädelknochen, Rekonstruktion mit mikrovaskulär-anastomosiertem Transplantat
25.4x.49↔	Radikale Pelviglossektomie, transmandibulärer Zugang, mit sonstiger Rekonstruktion	76.44.11↔	Totale Ostektomie an anderen Gesichtsschädelknochen, Rekonstruktion mit nicht vaskularisiertem Transplantat
25.4x.50↔	Radikale Pelviglossomandibulektomie, n.n.bez.	76.44.19↔	Totale Ostektomie an anderen Gesichtsschädelknochen mit sonstiger Rekonstruktion
25.4x.51↔	Radikale Pelviglossomandibulektomie, ohne Rekonstruktion	76.44.99↔	Totale Ostektomie an anderen Gesichtsschädelknochen mit gleichzeitiger Rekonstruktion, sonstige
25.4x.52↔	Radikale Pelviglossomandibulektomie, Rekonstruktion mit lokaler Schleimhaut	76.46.10↔	Sonstige Rekonstruktion an anderen Gesichtsschädelknochen mit mikrovaskulär-anastomosiertem Transplantat
25.4x.53↔	Radikale Pelviglossomandibulektomie, Rekonstruktion mit myokutanem Lappen	76.92.20↔	Einsetzen von CAD-Implantat an Gesichtsschädel ohne Beteiligung des Hirnschädels, bis zu 2 Regionen
25.4x.54↔	Radikale Pelviglossomandibulektomie, Rekonstruktion mit freiem mikrovaskulär-anastomosierten Transplantat	76.92.21↔	Einsetzen von CAD-Implantat an Gesichtsschädel ohne Beteiligung des Hirnschädels, ab 3 Regionen
25.4x.59↔	Radikale Pelviglossomandibulektomie, mit sonstiger Rekonstruktion	76.92.30↔	Einsetzen eines CAD-Implantats an Maxilla, zur plastischen Rekonstruktion eines einfachen Defekts
25.4x.99↔	Radikale Glossektomie, sonstige	76.92.31↔	Einsetzen eines CAD-Implantats an Maxilla, zur plastischen Rekonstruktion eines grossen oder komplexen Defekts
76.41.00↔	Totale Mandibulektomie mit gleichzeitiger Rekonstruktion, n.n.bez.		

Prozedur D02-2

16.98.11↔	Rekonstruktion der Orbitawand mit mikrovaskulärem Lappen	29.33.21↔	Totale Pharyngektomie, Rekonstruktion mit freiem mikrovaskulär-anastomosierten Transplantat, freiem Darmtransplantat oder Magenhochzug
18.71.14↔	Ohrmuschelaufbau, partiell mit mikrovaskulärem Lappen	29.4x.12↔	Plastische Rekonstruktion am Pharynx, mit mikrovaskulär anastomosiertem Transplantat, Darmtransplantat oder Magenhochzug
18.71.24↔	Ohrmuschelaufbau, total mit mikrovaskulärem Lappen	30.3x.15↔	Vollständige Laryngektomie, Rekonstruktion mit freiem mikrovaskulär-anastomosierten Transplantat
25.2x.14↔	Partielle Glossektomie, transoraler Zugang, Rekonstruktion mit freiem mikrovaskulär-anastomosierten Transplantat	30.4x.15↔	Radikale Laryngektomie, mit Pharyngektomie, Rekonstruktion mit freiem mikrovaskulär-anastomosierten Transplantat
25.2x.24↔	Partielle Glossektomie, transmandibulärer Zugang, Rekonstruktion mit freiem mikrovaskulär-anastomosierten Transplantat	30.4x.25↔	Radikale Laryngektomie, mit Pharyngektomie und Schilddrüsenresektion, Rekonstruktion mit freiem mikrovaskulär-anastomosierten Transplantat
25.2x.34↔	Pelviglossektomie, transoraler Zugang, Rekonstruktion mit freiem mikrovaskulär-anastomosierten Transplantat	76.31.20↔	Partielle Mandibulektomie, Rekonstruktion mit mikrovaskulär-anastomosiertem Transplantat
25.2x.44↔	Pelviglossektomie, transmandibulärer Zugang, Rekonstruktion mit freiem mikrovaskulär-anastomosierten Transplantat	76.39.10↔	Partielle Ostektomie an anderen Gesichtsschädelknochen, Rekonstruktion mit mikrovaskulär-anastomosiertem Transplantat
25.2x.54↔	Pelviglossomandibulektomie, Rekonstruktion mit freiem mikrovaskulär-anastomosierten Transplantat	76.41.10↔	Totale Mandibulektomie mit gleichzeitiger Rekonstruktion, Rekonstruktion mit mikrovaskulär-anastomosiertem Transplantat
25.3x.14↔	Vollständige Glossektomie, transoraler Zugang, Rekonstruktion mit freiem mikrovaskulär-anastomosierten Transplantat	76.43.10↔	Sonstige Rekonstruktion der Mandibula mit mikrovaskulär-anastomosiertem Transplantat
25.3x.24↔	Vollständige Glossektomie, transmandibulärer Zugang, Rekonstruktion mit freiem mikrovaskulär-anastomosierten Transplantat	76.44.10↔	Totale Ostektomie an anderen Gesichtsschädelknochen, Rekonstruktion mit mikrovaskulär-anastomosiertem Transplantat
25.3x.34↔	Vollständige Pelviglossektomie, transoraler Zugang, Rekonstruktion mit freiem mikrovaskulär-anastomosierten Transplantat	76.46.10↔	Sonstige Rekonstruktion an anderen Gesichtsschädelknochen mit mikrovaskulär-anastomosiertem Transplantat
25.3x.44↔	Vollständige Pelviglossektomie, transmandibulärer Zugang, Rekonstruktion mit freiem mikrovaskulär-anastomosierten Transplantat	83.43.12↔	Entnahme eines sonstigen Lappentransplantates mit mikrovaskulärer Anastomosierung aus Muskel oder Faszie
25.3x.54↔	Vollständige Pelviglossomandibulektomie, Rekonstruktion mit freiem mikrovaskulär-anastomosierten Transplantat	83.82.40↔	Transplantation eines sonstigen Lappentransplantates mit mikrovaskulärer Anastomosierung aus Muskel oder Faszie, Kopf und Hals
25.4x.14↔	Radikale Glossektomie, transoraler Zugang, Rekonstruktion mit freiem mikrovaskulär-anastomosierten Transplantat	83.82.41↔	Transplantation eines sonstigen Lappentransplantates mit mikrovaskulärer Anastomosierung aus Muskel oder Faszie, Schulter und Axilla
25.4x.24↔	Radikale Glossektomie, transmandibulärer Zugang, Rekonstruktion mit freiem mikrovaskulär-anastomosierten Transplantat	83.82.42↔	Transplantation eines sonstigen Lappentransplantates mit mikrovaskulärer Anastomosierung aus Muskel oder Faszie, Oberarm und Ellenbogen
25.4x.34↔	Radikale Pelviglossektomie, transoraler Zugang, Rekonstruktion mit freiem mikrovaskulär-anastomosierten Transplantat	83.82.43↔	Transplantation eines sonstigen Lappentransplantates mit mikrovaskulärer Anastomosierung aus Muskel oder Faszie, Unterarm
25.4x.44↔	Radikale Pelviglossektomie, transmandibulärer Zugang, Rekonstruktion mit freiem mikrovaskulär-anastomosierten Transplantat	83.82.44↔	Transplantation eines sonstigen Lappentransplantates mit mikrovaskulärer Anastomosierung aus Muskel oder Faszie, Brustwand, Bauch und Rücken
25.4x.54↔	Radikale Pelviglossomandibulektomie, Rekonstruktion mit freiem mikrovaskulär-anastomosierten Transplantat	83.82.45↔	Transplantation eines sonstigen Lappentransplantates mit mikrovaskulärer Anastomosierung aus Muskel oder Faszie, Leisten- und Genitalregion und Gesäss
27.57.10↔	Anbringen eines freien mikrovaskulär-anastomosierten Transplantats an Lippe und Mund		
27.59.40↔	Sonstige plastische Rekonstruktion an Lippe und Mund mit freiem mikrovaskulär-anastomosierten Transplantat		
29.33.12↔	Partielle Pharyngektomie, Rekonstruktion mit freiem mikrovaskulär-anastomosierten Transplantat		

83.82.46↔	Transplantation eines sonstigen Lappentransplantates mit mikrovaskulärer Anastomosierung aus Muskel oder Faszie, Untere Extremität	86.78.12↔	Anbringen von freiem Lappen mit mikrovaskulärer Anastomosierung an Schulter und Oberarm
83.82.47↔	Transplantation eines sonstigen Lappentransplantates mit mikrovaskulärer Anastomosierung aus Muskel oder Faszie, Andere Lokalisation	86.78.13↔	Anbringen von freiem Lappen mit mikrovaskulärer Anastomosierung am Unterarm
85.89.21↔	Deep inferior epigastric perforator flap (DIEP)	86.78.14↔	Anbringen von freiem Lappen mit mikrovaskulärer Anastomosierung an Brustwand und Rücken
85.89.22↔	Superficial inferior epigastric artery flap (SIEA)	86.78.15↔	Anbringen von freiem Lappen mit mikrovaskulärer Anastomosierung an Bauchregion
85.89.24↔	Superior gluteal artery perforator flap (S-GAP)	86.78.16↔	Anbringen von freiem Lappen mit mikrovaskulärer Anastomosierung an der Leisten- und Genitalregion
85.89.25↔	Inferior gluteal artery perforator flap (I-GAP)	86.78.17↔	Anbringen von freiem Lappen mit mikrovaskulärer Anastomosierung am Gesäss
86.73.30↔	Anbringen von freiem Lappen mit mikrovaskulärer Anastomosierung an die Hand	86.78.18↔	Anbringen von freiem Lappen mit mikrovaskulärer Anastomosierung an der unteren Extremität
86.78.10↔	Anbringen von freiem Lappen mit mikrovaskulärer Anastomosierung am Kopf (außer Lippe und Mund)		
86.78.11↔	Anbringen von freiem Lappen mit mikrovaskulärer Anastomosierung am Hals		

Prozedur D02-3

40.40↔	Neck dissection, n.n.bez.	40.41.13↔	Selektive (funktionelle) Neck dissection, posterolateral (Region II-V)
40.41.00↔	Radikale Neck dissection, n.n.bez.	40.41.14↔	Selektive (funktionelle) Neck dissection, central (Region VI)
40.41.10↔	Selektive (funktionelle) Neck dissection, supraomohyoid (Region I-III)	40.41.20↔	Radikale Neck dissection (inkl. modifiziert)
40.41.11↔	Selektive (funktionelle) Neck dissection, lateral (Region II-IV)	40.41.21↔	Erweiterte radikale Neck dissection
40.41.12↔	Selektive (funktionelle) Neck dissection, anterolateral (Region I-IV)	40.41.99↔	Radikale Neck dissection, sonstige

Prozedur D02-4

31.1‡↔	Temporäre Tracheostomie	31.29‡↔	Sonstige permanente Tracheostomie
31.21‡↔	Mediastinale Tracheostomie	31.79.10‡↔	Erweiterungsplastik eines Tracheostoma

Prozedur D02-5

25.2x.13↔	Partielle Glossektomie, transoraler Zugang, Rekonstruktion mit myokutanem Lappen	25.3x.43↔	Vollständige Pelviglossektomie, transmandibulärer Zugang, Rekonstruktion mit myokutanem Lappen
25.2x.14↔	Partielle Glossektomie, transoraler Zugang, Rekonstruktion mit freiem mikrovaskulär-anastomosierten Transplantat	25.3x.44↔	Vollständige Pelviglossektomie, transmandibulärer Zugang, Rekonstruktion mit freiem mikrovaskulär-anastomosierten Transplantat
25.2x.23↔	Partielle Glossektomie, transmandibulärer Zugang, Rekonstruktion mit myokutanem Lappen	25.3x.53↔	Vollständige Pelviglossomandibulektomie, Rekonstruktion mit myokutanem Lappen
25.2x.24↔	Partielle Glossektomie, transmandibulärer Zugang, Rekonstruktion mit freiem mikrovaskulär-anastomosierten Transplantat	25.3x.54↔	Vollständige Pelviglossomandibulektomie, Rekonstruktion mit freiem mikrovaskulär-anastomosierten Transplantat
25.2x.33↔	Pelviglossektomie, transoraler Zugang, Rekonstruktion mit myokutanem Lappen	25.4x.13↔	Radikale Glossektomie, transoraler Zugang, Rekonstruktion mit myokutanem Lappen
25.2x.34↔	Pelviglossektomie, transoraler Zugang, Rekonstruktion mit freiem mikrovaskulär-anastomosierten Transplantat	25.4x.14↔	Radikale Glossektomie, transoraler Zugang, Rekonstruktion mit freiem mikrovaskulär-anastomosierten Transplantat
25.2x.43↔	Pelviglossektomie, transmandibulärer Zugang, Rekonstruktion mit myokutanem Lappen	25.4x.23↔	Radikale Glossektomie, transmandibulärer Zugang, Rekonstruktion mit myokutanem Lappen
25.2x.44↔	Pelviglossektomie, transmandibulärer Zugang, Rekonstruktion mit freiem mikrovaskulär-anastomosierten Transplantat	25.4x.24↔	Radikale Glossektomie, transmandibulärer Zugang, Rekonstruktion mit freiem mikrovaskulär-anastomosierten Transplantat
25.2x.53↔	Pelviglossomandibulektomie, Rekonstruktion mit myokutanem Lappen	25.4x.33↔	Radikale Pelviglossektomie, transoraler Zugang, Rekonstruktion mit myokutanem Lappen
25.2x.54↔	Pelviglossomandibulektomie, Rekonstruktion mit freiem mikrovaskulär-anastomosierten Transplantat	25.4x.34↔	Radikale Pelviglossektomie, transoraler Zugang, Rekonstruktion mit freiem mikrovaskulär-anastomosierten Transplantat
25.3x.13↔	Vollständige Glossektomie, transoraler Zugang, Rekonstruktion mit myokutanem Lappen	25.4x.43↔	Radikale Pelviglossektomie, transmandibulärer Zugang, Rekonstruktion mit myokutanem Lappen
25.3x.14↔	Vollständige Glossektomie, transoraler Zugang, Rekonstruktion mit freiem mikrovaskulär-anastomosierten Transplantat	25.4x.44↔	Radikale Pelviglossektomie, transmandibulärer Zugang, Rekonstruktion mit freiem mikrovaskulär-anastomosierten Transplantat
25.3x.23↔	Vollständige Glossektomie, transmandibulärer Zugang, Rekonstruktion mit myokutanem Lappen	25.4x.53↔	Radikale Pelviglossomandibulektomie, Rekonstruktion mit myokutanem Lappen
25.3x.24↔	Vollständige Glossektomie, transmandibulärer Zugang, Rekonstruktion mit freiem mikrovaskulär-anastomosierten Transplantat	25.4x.54↔	Radikale Pelviglossomandibulektomie, Rekonstruktion mit freiem mikrovaskulär-anastomosierten Transplantat
25.3x.33↔	Vollständige Pelviglossektomie, transoraler Zugang, Rekonstruktion mit myokutanem Lappen	76.44.10↔	Totale Ostektomie an anderen Gesichtsschädelknochen, Rekonstruktion mit mikrovaskulär-anastomosiertem Transplantat
25.3x.34↔	Vollständige Pelviglossektomie, transoraler Zugang, Rekonstruktion mit freiem mikrovaskulär-anastomosierten Transplantat	76.44.11↔	Totale Ostektomie an anderen Gesichtsschädelknochen, Rekonstruktion mit nicht vaskularisiertem Transplantat

Prozedur D02-6

99.b7.13†↔	Intensivmedizinische Komplexbehandlung, 185 bis 360 Aufwandspunkte	99.b7.2g†↔	Intensivmedizinische Komplexbehandlung im Kindesalter (Basisprozedur), 4411 bis 4900 Aufwandspunkte
99.b7.14†↔	Intensivmedizinische Komplexbehandlung, 361 bis 552 Aufwandspunkte	99.b7.2h†↔	Intensivmedizinische Komplexbehandlung im Kindesalter (Basisprozedur), 4901 bis 5880 Aufwandspunkte
99.b7.15†↔	Intensivmedizinische Komplexbehandlung, 553 bis 828 Aufwandspunkte	99.b7.2i†↔	Intensivmedizinische Komplexbehandlung im Kindesalter (Basisprozedur), 5881 bis 6860 Aufwandspunkte
99.b7.16†↔	Intensivmedizinische Komplexbehandlung, 829 bis 1104 Aufwandspunkte	99.b7.2j†↔	Intensivmedizinische Komplexbehandlung im Kindesalter (Basisprozedur), 6861 bis 7840 Aufwandspunkte
99.b7.17†↔	Intensivmedizinische Komplexbehandlung, 1105 bis 1380 Aufwandspunkte	99.b7.2k†↔	Intensivmedizinische Komplexbehandlung im Kindesalter (Basisprozedur), 7841 bis 9800 Aufwandspunkte
99.b7.18†↔	Intensivmedizinische Komplexbehandlung, 1381 bis 1656 Aufwandspunkte	99.b7.2l†↔	Intensivmedizinische Komplexbehandlung im Kindesalter (Basisprozedur), 9801 bis 11760 Aufwandspunkte
99.b7.1a†↔	Intensivmedizinische Komplexbehandlung, 1657 bis 1932 Aufwandspunkte	99.b7.2m†↔	Intensivmedizinische Komplexbehandlung im Kindesalter (Basisprozedur), 11761 bis 13720 Aufwandspunkte
99.b7.1b†↔	Intensivmedizinische Komplexbehandlung, 1933 bis 2208 Aufwandspunkte	99.b7.2n†↔	Intensivmedizinische Komplexbehandlung im Kindesalter (Basisprozedur), 13721 bis 16660 Aufwandspunkte
99.b7.1c†↔	Intensivmedizinische Komplexbehandlung, 2209 bis 2484 Aufwandspunkte	99.b7.2o†↔	Intensivmedizinische Komplexbehandlung im Kindesalter (Basisprozedur), 16661 bis 19600 Aufwandspunkte
99.b7.1d†↔	Intensivmedizinische Komplexbehandlung, 2485 bis 2760 Aufwandspunkte	99.b7.2p†↔	Intensivmedizinische Komplexbehandlung im Kindesalter (Basisprozedur), 19601 und mehr Aufwandspunkte
99.b7.1e†↔	Intensivmedizinische Komplexbehandlung, 2761 bis 3220 Aufwandspunkte	99.b8.13†↔	IMC-Komplexbehandlung des Erwachsenen, 185 bis 360 Aufwandspunkte
99.b7.1f†↔	Intensivmedizinische Komplexbehandlung, 3221 bis 3680 Aufwandspunkte	99.b8.14†↔	IMC-Komplexbehandlung des Erwachsenen, 361 bis 552 Aufwandspunkte
99.b7.1g†↔	Intensivmedizinische Komplexbehandlung, 3681 bis 4600 Aufwandspunkte	99.b8.15†↔	IMC-Komplexbehandlung des Erwachsenen, 553 bis 828 Aufwandspunkte
99.b7.1h†↔	Intensivmedizinische Komplexbehandlung, 4601 bis 5520 Aufwandspunkte	99.b8.16†↔	IMC-Komplexbehandlung des Erwachsenen, 829 bis 1104 Aufwandspunkte
99.b7.1i†↔	Intensivmedizinische Komplexbehandlung, 5521 bis 7360 Aufwandspunkte	99.b8.17†↔	IMC-Komplexbehandlung des Erwachsenen, 1105 bis 1380 Aufwandspunkte
99.b7.1j†↔	Intensivmedizinische Komplexbehandlung, 7361 bis 9200 Aufwandspunkte	99.b8.18†↔	IMC-Komplexbehandlung des Erwachsenen, 1381 bis 1656 Aufwandspunkte
99.b7.1k†↔	Intensivmedizinische Komplexbehandlung, 9201 bis 11040 Aufwandspunkte	99.b8.1a†↔	IMC-Komplexbehandlung des Erwachsenen, 1657 bis 1932 Aufwandspunkte
99.b7.1l†↔	Intensivmedizinische Komplexbehandlung, 11041 bis 13800 Aufwandspunkte	99.b8.1b†↔	IMC-Komplexbehandlung des Erwachsenen, 1933 bis 2208 Aufwandspunkte
99.b7.1m†↔	Intensivmedizinische Komplexbehandlung, 13801 bis 16560 Aufwandspunkte	99.b8.1c†↔	IMC-Komplexbehandlung des Erwachsenen, 2209 bis 2484 Aufwandspunkte
99.b7.1n†↔	Intensivmedizinische Komplexbehandlung, 16561 bis 19320 Aufwandspunkte	99.b8.1d†↔	IMC-Komplexbehandlung des Erwachsenen, 2485 bis 2760 Aufwandspunkte
99.b7.1o†↔	Intensivmedizinische Komplexbehandlung, 19321 und mehr Aufwandspunkte	99.b8.1e†↔	IMC-Komplexbehandlung des Erwachsenen, 2761 bis 3220 Aufwandspunkte
99.b7.21†↔	Intensivmedizinische Komplexbehandlung im Kindesalter (Basisprozedur), 197 bis 392 Aufwandspunkte	99.b8.1f†↔	IMC-Komplexbehandlung des Erwachsenen, 3221 bis 3680 Aufwandspunkte
99.b7.22†↔	Intensivmedizinische Komplexbehandlung im Kindesalter (Basisprozedur), 393 bis 588 Aufwandspunkte	99.b8.1g†↔	IMC-Komplexbehandlung des Erwachsenen, 3681 bis 4600 Aufwandspunkte
99.b7.23†↔	Intensivmedizinische Komplexbehandlung im Kindesalter (Basisprozedur), 589 bis 784 Aufwandspunkte	99.b8.1h†↔	IMC-Komplexbehandlung des Erwachsenen, 4601 bis 5520 Aufwandspunkte
99.b7.24†↔	Intensivmedizinische Komplexbehandlung im Kindesalter (Basisprozedur), 785 bis 980 Aufwandspunkte	99.b8.1i†↔	IMC-Komplexbehandlung des Erwachsenen, 5521 bis 7360 Aufwandspunkte
99.b7.25†↔	Intensivmedizinische Komplexbehandlung im Kindesalter (Basisprozedur), 981 bis 1176 Aufwandspunkte	99.b8.1j†↔	IMC-Komplexbehandlung des Erwachsenen, 7361 bis 9200 Aufwandspunkte
99.b7.26†↔	Intensivmedizinische Komplexbehandlung im Kindesalter (Basisprozedur), 1177 bis 1470 Aufwandspunkte	99.b8.1k†↔	IMC-Komplexbehandlung des Erwachsenen, 9201 bis 11040 Aufwandspunkte
99.b7.27†↔	Intensivmedizinische Komplexbehandlung im Kindesalter (Basisprozedur), 1471 bis 1764 Aufwandspunkte	99.b8.1l†↔	IMC-Komplexbehandlung des Erwachsenen, 11041 bis 13800 Aufwandspunkte
99.b7.28†↔	Intensivmedizinische Komplexbehandlung im Kindesalter (Basisprozedur), 1765 bis 2058 Aufwandspunkte	99.b8.1m†↔	IMC-Komplexbehandlung des Erwachsenen, 13801 bis 16560 Aufwandspunkte
99.b7.2a†↔	Intensivmedizinische Komplexbehandlung im Kindesalter (Basisprozedur), 2059 bis 2352 Aufwandspunkte	99.b8.1n†↔	IMC-Komplexbehandlung des Erwachsenen, 16561 bis 19320 Aufwandspunkte
99.b7.2b†↔	Intensivmedizinische Komplexbehandlung im Kindesalter (Basisprozedur), 2353 bis 2646 Aufwandspunkte	99.b8.1o†↔	IMC-Komplexbehandlung des Erwachsenen, 19321 und mehr Aufwandspunkte
99.b7.2c†↔	Intensivmedizinische Komplexbehandlung im Kindesalter (Basisprozedur), 2647 bis 2940 Aufwandspunkte	99.b8.21†↔	IMC-Komplexbehandlung im Kindesalter, 197 bis 392 Aufwandspunkte
99.b7.2d†↔	Intensivmedizinische Komplexbehandlung im Kindesalter (Basisprozedur), 2941 bis 3430 Aufwandspunkte	99.b8.22†↔	IMC-Komplexbehandlung im Kindesalter, 393 bis 588 Aufwandspunkte
99.b7.2e†↔	Intensivmedizinische Komplexbehandlung im Kindesalter (Basisprozedur), 3431 bis 3920 Aufwandspunkte	99.b8.23†↔	IMC-Komplexbehandlung im Kindesalter, 589 bis 784 Aufwandspunkte
99.b7.2f†↔	Intensivmedizinische Komplexbehandlung im Kindesalter (Basisprozedur), 3921 bis 4410 Aufwandspunkte	99.b8.24†↔	IMC-Komplexbehandlung im Kindesalter, 785 bis 980 Aufwandspunkte

99.b8.25†↔	IMC-Komplexbehandlung im Kindesalter, 981 bis 1176 Aufwandspunkte	99.b8.2g†↔	IMC-Komplexbehandlung im Kindesalter, 4411 bis 4900 Aufwandspunkte
99.b8.26†↔	IMC-Komplexbehandlung im Kindesalter, 1177 bis 1470 Aufwandspunkte	99.b8.2h†↔	IMC-Komplexbehandlung im Kindesalter, 4901 bis 5880 Aufwandspunkte
99.b8.27†↔	IMC-Komplexbehandlung im Kindesalter, 1471 bis 1764 Aufwandspunkte	99.b8.2i†↔	IMC-Komplexbehandlung im Kindesalter, 5881 bis 6860 Aufwandspunkte
99.b8.28†↔	IMC-Komplexbehandlung im Kindesalter, 1765 bis 2058 Aufwandspunkte	99.b8.2j†↔	IMC-Komplexbehandlung im Kindesalter, 6861 bis 7840 Aufwandspunkte
99.b8.2a†↔	IMC-Komplexbehandlung im Kindesalter, 2059 bis 2352 Aufwandspunkte	99.b8.2k†↔	IMC-Komplexbehandlung im Kindesalter, 7841 bis 9800 Aufwandspunkte
99.b8.2b†↔	IMC-Komplexbehandlung im Kindesalter, 2353 bis 2646 Aufwandspunkte	99.b8.2l†↔	IMC-Komplexbehandlung im Kindesalter, 9801 bis 11760 Aufwandspunkte
99.b8.2c†↔	IMC-Komplexbehandlung im Kindesalter, 2647 bis 2940 Aufwandspunkte	99.b8.2m†↔	IMC-Komplexbehandlung im Kindesalter, 11761 bis 13720 Aufwandspunkte
99.b8.2d†↔	IMC-Komplexbehandlung im Kindesalter, 2941 bis 3430 Aufwandspunkte	99.b8.2n†↔	IMC-Komplexbehandlung im Kindesalter, 13721 bis 16660 Aufwandspunkte
99.b8.2e†↔	IMC-Komplexbehandlung im Kindesalter, 3431 bis 3920 Aufwandspunkte	99.b8.2o†↔	IMC-Komplexbehandlung im Kindesalter, 16661 bis 19600 Aufwandspunkte
99.b8.2f†↔	IMC-Komplexbehandlung im Kindesalter, 3921 bis 4410 Aufwandspunkte	99.b8.2p†↔	IMC-Komplexbehandlung im Kindesalter, 19601 und mehr Aufwandspunkte

ADRG D03

Operative Korrektur einer Lippen-Kiefer-Gaumen-Spalte

Hauptdiagnose in Tabelle D03-1 und Prozedur in Tabelle D03-2

DRG D03A

Operative Korrektur einer Lippen-Kiefer-Gaumen-Spalte, Alter < 2 Jahre

Alter < 2 Jahre

DRG D03B

Operative Korrektur einer Lippen-Kiefer-Gaumen-Spalte, Alter > 1 Jahr

Hauptdiagnose D03-1

Q35.1	Spalte harter Gaumen	Q37.1	Spalte harter Gaumen m einseitiger Lippenspalte
Q35.3	Spalte weicher Gaumen	Q37.2	Spalte weicher Gaumen m beidseitiger Lippenspalte
Q35.5	Spalte harter u weicher Gaumen	Q37.3	Spalte weicher Gaumen m einseitiger Lippenspalte
Q35.7	Uvulaspalte	Q37.4	Spalte harter/weicher Gaumen m beidseitiger Lippenspalte
Q35.9	Gaumenspalte, nnbez	Q37.5	Spalte harter/weicher Gaumen m einseitiger Lippenspalte
Q36.0	Lippenspalte, beidseitig	Q37.8	Gaumenspalte, nnbez, m beidseitiger Lippenspalte
Q36.1	Lippenspalte, median	Q37.9	Gaumenspalte, nnbez, m einseitiger Lippenspalte
Q36.9	Lippenspalte, einseitig	Q38.5	Angeborene Fehlbildungen Gaumen, aonkl
Q37.0	Spalte harter Gaumen m beidseitiger Lippenspalte	Q38.8	Sonstige angeborene Fehlbildungen Rachen

Prozedur D03-2

27.54.10↔	Lippenplastik einer (angeborenen) Lippenspalte	27.63.99↔	Revision der Korrektur einer Gaumenspalte, sonstige
27.54.11↔	Sekundäroperation einer (angeborenen) Lippenspalte	27.64↔	Einsetzen eines Gaumenimplantats
27.62.00↔	Korrektur einer Gaumenspalte, n.n.bez.	27.69.10↔	Plastische Rekonstruktion am weichen Gaumen
27.62.10↔	Primäre plastische Rekonstruktion am knöchernen Gaumen ohne Knochentransplantat	27.69.11↔	Plastische Rekonstruktion am knöchernen Gaumen
27.62.11↔	Primäre plastische Rekonstruktion am knöchernen Gaumen mit Knochentransplantat	27.69.99↔	Sonstige plastische Rekonstruktion am Gaumen, sonstige
27.62.12↔	Primäre plastische Rekonstruktion am weichen Gaumen	27.73↔	Plastische Rekonstruktion an der Uvula
27.62.20↔	Sekundäre plastische Rekonstruktion am knöchernen Gaumen ohne Knochentransplantat	29.33.00↔	(Partielle) Pharyngektomie, n.n.bez.
27.62.21↔	Sekundäre plastische Rekonstruktion am knöchernen Gaumen mit Knochentransplantat	29.33.10↔	Partielle Pharyngektomie, ohne Rekonstruktion
27.62.22↔	Sekundäre plastische Rekonstruktion am weichen Gaumen	29.33.99↔	(Partielle) Pharyngektomie, sonstige
27.62.99↔	Korrektur einer Gaumenspalte, sonstige	29.4x.10↔	Plastische Rekonstruktion am Pharynx, mit lokaler Schleimhaut oder freiem Hautlappen
27.63.00↔	Revision der Korrektur einer Gaumenspalte, n.n.bez.	29.4x.11↔	Plastische Rekonstruktion am Pharynx, mit gestieltem myokutanen Lappen
27.63.10↔	Revision der Korrektur einer Gaumenspalte, Kieferplastik	29.4x.12↔	Plastische Rekonstruktion am Pharynx, mit mikrovaskulär anastomosiertem Transplantat, Darmtransplantat oder Magenhochzug
27.63.11↔	Revision der Korrektur einer Gaumenspalte, Kieferplastik mit Osteoplastik	29.4x.99↔	Plastische Rekonstruktion am Pharynx, sonstige
27.63.20↔	Revision der Korrektur einer Gaumenspalte, Sekundäroperation der Kieferspalte	29.59↔	Sonstige plastische Rekonstruktion am Pharynx

ADRG D04**Bignathe Osteotomie und komplexe Eingriffe am Kiefer**

Prozedur in Tabelle D04-1 und Prozedur in Tabelle D04-2 oder Prozedur in Tabelle D04-3 oder Prozedur in Tabelle D04-4 und Prozedur in Tabelle D04-5

DRG D04Z**Bignathe Osteotomie und komplexe Eingriffe am Kiefer****Prozedur D04-1**

- | | |
|--|--|
| 76.62.00↔ Offene Osteoplastik [Osteotomie] am Ramus mandibulae, n.n.bez. | 76.63.11↔ Osteoplastik [Osteotomie] im frontalen Alveolarkambereich oder mit Kontinuitätsdurchtrennung am horizontalen Mandibulaast ohne Distraction |
| 76.62.10↔ Offene Osteoplastik [Osteotomie] am Ramus mandibulae, ohne Distraction | 76.63.12↔ Osteoplastik [Osteotomie] zur Kinnverlagerung ohne Distraction |
| 76.62.20↔ Offene Osteoplastik [Osteotomie] am Ramus mandibulae, mit Distraction | 76.63.20↔ Verlagerung des Alveolarfortsatzes durch horizontale Distraction nach Osteotomie |
| 76.62.99↔ Offene Osteoplastik [Osteotomie] am Ramus mandibulae, sonstige | 76.63.21↔ Verlagerung der Mandibula durch Distraction nach Osteotomie im horizontalen Mandibulaast |
| 76.63.00↔ Osteoplastik [Osteotomie] am Corpus mandibulae, n.n.bez. | 76.63.99↔ Osteoplastik [Osteotomie] am Corpus mandibulae, sonstige |
| 76.63.10↔ Osteoplastik [Osteotomie] im seitlichen Alveolarkambereich oder mit frontaler Kontinuitätsdurchtrennung der Mandibula ohne Distraction | 76.64↔ Sonstige orthognathische Chirurgie an der Mandibula |

Prozedur D04-2

- | | |
|--|---|
| 76.65.00↔ Segmentale Osteoplastik [Osteotomie] der Maxilla, n.n.bez. | 76.66.10↔ Totale Osteoplastik [Osteotomie] der Maxilla ohne Distraction |
| 76.65.10↔ Segmentale Osteoplastik [Osteotomie] der Maxilla, ohne Distraction | 76.66.20↔ Osteotomie der Maxilla in der Le-Fort-I-Ebene in einem Stück mit Distraction |
| 76.65.20↔ Osteotomie der Maxilla im frontalen Alveolarkambereich, mit Distraction | 76.66.21↔ Osteotomie der Maxilla in der Le-Fort-I-Ebene in zwei Stücken mit Distraction |
| 76.65.21↔ Osteotomie der Maxilla im seitlichen Alveolarkambereich, mit Distraction | 76.66.22↔ Osteotomie der Maxilla in der Le-Fort-I-Ebene in drei oder mehr Stücken mit Distraction |
| 76.65.22↔ Osteotomie der Maxilla im frontalen und seitlichen Alveolarkambereich in mehreren Segmenten, mit Distraction | 76.66.30↔ Plastische Rekonstruktion und Augmentation der Maxilla durch totale Auflagerungsplastik |
| 76.65.99↔ Segmentale Osteoplastik [Osteotomie] der Maxilla, sonstige | 76.66.99↔ Totale Osteoplastik [Osteotomie] der Maxilla, sonstige |
| 76.66.00↔ Totale Osteoplastik [Osteotomie] der Maxilla, n.n.bez. | |

Prozedur D04-3

- 76.79.40↔ Sonstige offene Reposition kombinierter Mittelgesichtsfrakturen (Mehrfachfraktur)

Prozedur D04-4

- | | |
|--|--|
| 76.63.00↔ Osteoplastik [Osteotomie] am Corpus mandibulae, n.n.bez. | 76.63.99↔ Osteoplastik [Osteotomie] am Corpus mandibulae, sonstige |
| 76.63.10↔ Osteoplastik [Osteotomie] im seitlichen Alveolarkambereich oder mit frontaler Kontinuitätsdurchtrennung der Mandibula ohne Distraction | 76.64↔ Sonstige orthognathische Chirurgie an der Mandibula |
| 76.63.11↔ Osteoplastik [Osteotomie] im frontalen Alveolarkambereich oder mit Kontinuitätsdurchtrennung am horizontalen Mandibulaast ohne Distraction | 76.72↔ Offene Reposition einer Jochbein- und Jochbogenfraktur |
| 76.63.12↔ Osteoplastik [Osteotomie] zur Kinnverlagerung ohne Distraction | 76.74↔ Offene Reposition einer Maxillafraktur |
| 76.63.20↔ Verlagerung des Alveolarfortsatzes durch horizontale Distraction nach Osteotomie | 76.77.00↔ Offene Reposition einer Processus alveolaris-Fraktur, n.n.bez. |
| 76.63.21↔ Verlagerung der Mandibula durch Distraction nach Osteotomie im horizontalen Mandibulaast | 76.77.10↔ Offene Reposition einer Processus alveolaris-Fraktur der Maxilla |
| | 76.77.11↔ Offene Reposition einer Processus alveolaris-Fraktur der Mandibula |
| | 76.77.99↔ Offene Reposition einer Processus alveolaris-Fraktur, sonstige |

Prozedur D04-5

- | | |
|---|--|
| 76.76.00↔ Offene Reposition einer Mandibulafraktur, n.n.bez. | 76.76.99↔ Offene Reposition einer Mandibulafraktur, sonstige |
| 76.76.10↔ Offene Reposition einer Einfachfraktur des Corpus mandibulae | 76.77.00↔ Offene Reposition einer Processus alveolaris-Fraktur, n.n.bez. |
| 76.76.11↔ Offene Reposition einer Mehrfachfraktur des Corpus mandibulae | 76.77.10↔ Offene Reposition einer Processus alveolaris-Fraktur der Maxilla |
| 76.76.20↔ Offene Reposition (von außen) einer Einfach- oder Mehrfachfraktur des Ramus mandibulae | 76.77.11↔ Offene Reposition einer Processus alveolaris-Fraktur der Mandibula |
| 76.76.21↔ Offene Reposition (transoral) einer Einfach- oder Mehrfachfraktur des Ramus mandibulae | 76.77.99↔ Offene Reposition einer Processus alveolaris-Fraktur, sonstige |
| 76.76.30↔ Offene Reposition (transoral oder von außen) einer Fraktur des Processus articularis mandibulae | |

ADRG D05 Komplexe Eingriffe an den Speicheldrüsen

Prozedur in Tabelle D05-3

DRG D05A Komplexe Parotidektomie

Prozedur in Tabelle D05-4 und Hauptdiagnose in Tabelle D05-1 oder Hauptdiagnose in Tabelle D05-2

DRG D05B Komplexe Eingriffe an den Speicheldrüsen ausser komplexe Parotidektomien**Hauptdiagnose D05-1**

D11.0 Gutartige Neubildung Parotis

Hauptdiagnose D05-2

C07	Bösartige Neubildung der Parotis	C08.8	BNB: Große Speicheldrüsen, mehrere Teilbereiche überlapp
C08.0	Bösartige Neubildung: Glandula submandibularis	C08.9	Bösartige Neubildung: Große Speicheldrüse, nnbez
C08.1	Bösartige Neubildung: Glandula sublingualis		

Prozedur D05-3

26.31.00↔	Partielle Sialoadenektomie, n.n.bez.	26.32.11↔	Vollständige Parotidektomie mit Erhaltung des N. fazialis, mit intraoperatives Fazialismonitoring
26.31.10↔	Partielle Parotidektomie ohne intraoperatives Fazialismonitoring	26.32.20↔	Vollständige Parotidektomie mit Resektion und Rekonstruktion des N. fazialis
26.31.11↔	Partielle Parotidektomie mit intraoperatives Fazialismonitoring	26.32.30↔	Vollständige Resektion Glandula submandibularis
26.31.99↔	Partielle Sialoadenektomie, sonstige	26.32.99↔	Vollständige Sialoadenektomie, sonstige
26.32.00↔	Vollständige Sialoadenektomie, n.n.bez.		
26.32.10↔	Vollständige Parotidektomie mit Erhaltung des N. fazialis, ohne intraoperatives Fazialismonitoring		

Prozedur D05-4

26.32.00↔	Vollständige Sialoadenektomie, n.n.bez.	26.32.20↔	Vollständige Parotidektomie mit Resektion und Rekonstruktion des N. fazialis
26.32.10↔	Vollständige Parotidektomie mit Erhaltung des N. fazialis, ohne intraoperatives Fazialismonitoring	26.32.30↔	Vollständige Resektion Glandula submandibularis
26.32.11↔	Vollständige Parotidektomie mit Erhaltung des N. fazialis, mit intraoperatives Fazialismonitoring	26.32.99↔	Vollständige Sialoadenektomie, sonstige

ADRG D06 Aufwendige Eingriffe an Nasennebenhöhle, Mastoid, Mittelohr und andere Eingriffe an der Speicheldrüse

Mindestens eine Prozedur in Tabelle D06-2

DRG D06A Aufwendige Eingriffe an Nasennebenhöhle, Mastoid, Mittelohr und andere Eingriffe an der Speicheldrüse, mit komplexer Tympanoplastik oder Alter < 6 Jahre

(Alter < 16 Jahre oder Prozedur in Tabelle D06-3) und (Alter < 6 Jahre oder Prozedur in Tabelle D06-3)

DRG D06B Aufwendige Eingriffe an Nasennebenhöhle, Mastoid, Mittelohr und andere Eingriffe an der Speicheldrüse, Alter > 5 und < 16 Jahre, oder komplexer Eingriff an Mastoid oder NNH oder mit komplexer Diagnose, Alter > 15 Jahre

Alter < 16 Jahre oder Prozedur in Tabelle D06-3 oder Prozedur in Tabelle D06-4 oder Prozedur in Tabelle D06-5 oder Hauptdiagnose in Tabelle D06-1

DRG D06C Aufwendige Eingriffe an Nasennebenhöhle, Mastoid, Mittelohr und andere Eingriffe an der Speicheldrüse, Alter > 15 Jahre**Hauptdiagnose D06-1**

C00.0	Bösartige Neubildung: Äußere Oberlippe	C00.8	BNB: Lippe, mehrere Teilbereiche überlappend
C00.1	Bösartige Neubildung: Äußere Unterlippe	C00.9	Bösartige Neubildung: Lippe, nicht näher bezeichnet
C00.2	Bösartige Neubildung: Äußere Lippe, nicht näher bezeichnet	C01	Bösartige Neubildung des Zungengrundes
C00.3	Bösartige Neubildung: Oberlippe, Innenseite	C02.0	Bösartige Neubildung: Zungenrücken
C00.4	Bösartige Neubildung: Unterlippe, Innenseite	C02.1	Bösartige Neubildung: Zungenrand
C00.5	Bösartige Neubildung: Lippe, nnbez, Innenseite	C02.2	Bösartige Neubildung: Zungenunterfläche
C00.6	Bösartige Neubildung: Lippenkommissur	C02.3	BNB: Vordere zwei Drittel der Zunge, Bereich nnbez

C02.4	Bösartige Neubildung: Zungentonsille	C11.3	Bösartige Neubildung: Vorderwand des Nasopharynx
C02.8	BNB: Zunge, mehrere Teilbereiche überlappend	C11.8	BNB: Nasopharynx, mehrere Teilbereiche überlappend
C02.9	Bösartige Neubildung: Zunge, nicht näher bezeichnet	C11.9	Bösartige Neubildung: Nasopharynx, nicht näher bezeichnet
C03.0	Bösartige Neubildung: Oberkieferzahnfleisch		Bösartige Neubildung des Recessus piriformis
C03.1	Bösartige Neubildung: Unterkieferzahnfleisch	C13.0	Bösartige Neubildung: Regio postcricioidea
C03.9	Bösartige Neubildung: Zahnfleisch, nicht näher bezeichnet	C13.1	BNB: Aryepiglottische Falte, hypopharyngeale Seite
C04.0	Bösartige Neubildung: Vorderer Teil des Mundbodens	C13.2	Bösartige Neubildung: Hinterwand des Hypopharynx
C04.1	Bösartige Neubildung: Seitlicher Teil des Mundbodens	C13.8	BNB: Hypopharynx, mehrere Teilbereiche überlappend
C04.8	BNB: Mundboden, mehrere Teilbereiche überlappend	C13.9	Bösartige Neubildung: Hypopharynx, nicht näher bezeichnet
C04.9	Bösartige Neubildung: Mundboden, nicht näher bezeichnet	C14.0	Bösartige Neubildung: Pharynx, nicht näher bezeichnet
C05.0	Bösartige Neubildung: Harter Gaumen	C14.2	BNB: Lymphatischer Rachenring [Waldeyer]
C05.1	Bösartige Neubildung: Weicher Gaumen	C14.8	BNB: Lippe, Mundhöhle u Pharynx, mehr Teilber überlapp
C05.2	Bösartige Neubildung: Uvula	C30.0	Bösartige Neubildung: Nasenhöhle
C05.8	BNB: Gaumen, mehrere Teilbereiche überlappend	C30.1	Bösartige Neubildung: Mittelohr
C05.9	Bösartige Neubildung: Gaumen, nicht näher bezeichnet	C31.0	Bösartige Neubildung: Sinus maxillaris [Kieferhöhle]
C06.0	Bösartige Neubildung: Wangenschleimhaut	C31.1	Bösartige Neubildung: Sinus ethmoidalis [Siebbeinzellen]
C06.1	Bösartige Neubildung: Vestibulum oris	C31.2	Bösartige Neubildung: Sinus frontalis [Stimnhöhle]
C06.2	Bösartige Neubildung: Retromolarregion	C31.3	Bösartige Neubildung: Sinus sphenoidalis [Keilbeinhöhle]
C06.8	BNB: Sonst u nnbez Teile Mund, mehrere Teilber überlapp	C31.8	BNB: Nasennebenhöhlen, mehrere Teilbereiche überlappend
C06.9	Bösartige Neubildung: Mund, nicht näher bezeichnet	C31.9	Bösartige Neubildung: Nasennebenhöhle, nnbez
C07	Bösartige Neubildung der Parotis	C32.0	Bösartige Neubildung: Glottis
C08.0	Bösartige Neubildung: Glandula submandibularis	C32.1	Bösartige Neubildung: Supraglottis
C08.1	Bösartige Neubildung: Glandula sublingualis	C32.2	Bösartige Neubildung: Subglottis
C08.8	BNB: Große Speicheldrüsen, mehrere Teilbereiche überlapp	C32.3	Bösartige Neubildung: Larynxknorpel
C08.9	Bösartige Neubildung: Große Speicheldrüse, nnbez	C32.8	BNB: Larynx, mehrere Teilbereiche überlappend
C09.0	Bösartige Neubildung: Fossa tonsillaris	C32.9	Bösartige Neubildung: Larynx, nicht näher bezeichnet
C09.1	Bösartige Neubildung: Gaumenbogen (vorderer) (hinterer)	C39.0	Bösartige Neubildung: Obere Atemwege, Teil nnbez
C09.8	BNB: Tonsille, mehrere Teilbereiche überlappend	C46.2	Kaposi-Sarkom Gaumen
C09.9	Bösartige Neubildung: Tonsille, nicht näher bezeichnet	C76.0	BNB ungenau bezeichneter Lok: Kopf, Gesicht u Hals
C10.0	Bösartige Neubildung: Vallecula epiglottica	H70.0	Akute Mastoiditis
C10.1	Bösartige Neubildung: Vorderfläche der Epiglottis	H70.1	Chronische Mastoiditis
C10.2	Bösartige Neubildung: Seitenwand des Oropharynx	K10.20	Maxill Absz oh Ang Ausbreit n retromaxill/Fossa canina
C10.3	Bösartige Neubildung: Hinterwand des Oropharynx	K10.21	Maxill Absz m Ang Ausbreit n retromaxill/Fossa canina
C10.4	Bösartige Neubildung: Kiemengang	K10.28	Sonst nbez entzündl Zustand Kiefer
C10.8	BNB: Oropharynx, mehrere Teilbereiche überlappend	K11.3	Speicheldrüsenabszeß
C10.9	Bösartige Neubildung: Oropharynx, nicht näher bezeichnet	K12.20	Mund- (Boden-) Phlegmone
C11.0	Bösartige Neubildung: Obere Wand des Nasopharynx	K12.21	SubmandAbsz oA Ausbreit n mediast/parapharyng/zervik
C11.1	Bösartige Neubildung: Hinterwand des Nasopharynx	K12.22	SubmandAbsz m Ausbreit n mediast/parapharyng/zervik
C11.2	Bösartige Neubildung: Seitenwand des Nasopharynx	K12.28	Sonst Phlegmon u Absz Mund

Prozedur D06-2

19.52↔	Tympanoplastik Typ II	20.23.12↔	Tympanotomie mit Abdichtung der runden und/oder ovalen Fenstermembran
19.53↔	Tympanoplastik Typ III	20.23.13↔	Explorative Tympanotomie
19.54↔	Tympanoplastik Typ IV	20.23.99↔	Inzision am Mittelohr, sonstige
19.55↔	Tympanoplastik Typ V	20.41↔	Einfache Mastoidektomie
19.56.00↔	Tympanoplastik und Ossikuloplastik, n.n.bez.	20.42.00↔	Radikale Mastoidektomie, n.n.bez.
19.56.10↔	Tympanoplastik mit Antrotomie, Attikotomie, Attikoantrotomie oder Mastoidektomie, ohne Implantation einer Prothese oder mit Implantation eines autogenen Ossikels	20.42.10↔	Mastoidektomie, mit Freilegung des Fazialiskanals, ohne Dekompression des Nerven
19.56.11↔	Tympanoplastik mit Antrotomie, Attikotomie, Attikoantrotomie oder Mastoidektomie, mit Implantation einer alloplastischen, allogen oder xenogenen Prothese	20.42.11↔	Mastoidektomie, mit Freilegung des Fazialiskanals, mit Dekompression des Nerven
19.56.20↔	Tympanoplastik mit Anlage einer Ohrdikalhöhle (offene Kavität), ohne Implantation einer Prothese oder mit Implantation eines autogenen Ossikels	20.42.20↔	Mastoidektomie, subtotale Resektion des Felsenbeins (subtotale Petrosektomie), n.n.bez.
19.56.21↔	Tympanoplastik mit Anlage einer Ohrdikalhöhle (offene Kavität), mit Implantation einer alloplastischen, allogen oder xenogenen Prothese	20.42.21↔	Mastoidektomie, subtotale Resektion des Felsenbeins (subtotale Petrosektomie), ohne Obliteration
19.56.99↔	Tympanoplastik und Ossikuloplastik, sonstige	20.42.22↔	Mastoidektomie, subtotale Resektion des Felsenbeins (subtotale Petrosektomie), mit Obliteration von Fettgewebe
19.6↔	Revision einer Tympanoplastik	20.42.23↔	Mastoidektomie, subtotale Resektion des Felsenbeins (subtotale Petrosektomie), mit Obliteration von Muskelgewebe
19.9x.11↔	Verkleinerung einer Radikalhöhle	20.42.24↔	Mastoidektomie, subtotale Resektion des Felsenbeins (subtotale Petrosektomie), mit Obliteration von Fett- und Muskelgewebe
19.9x.12↔	Rekonstruktion des Mittelohrs, Reimplantation, Rekonstruktion der hinteren Gehörgangswand	20.42.30↔	Mastoidektomie, partielle Resektion des Felsenbeins, n.n.bez.
19.9x.13↔	Rekonstruktion des Mittelohrs	20.42.31↔	Mastoidektomie, partielle Resektion des Felsenbeins, ohne Obliteration
19.9x.14↔	Verschluss einer Mastoid-Fistel	20.42.32↔	Mastoidektomie, partielle Resektion des Felsenbeins, mit Obliteration von Fettgewebe
19.9x.19↔	Mikrochirurgische Operationen am Mittelohr, sonstige	20.42.33↔	Mastoidektomie, partielle Resektion des Felsenbeins, mit Obliteration von Muskelgewebe
19.9x.99↔	Sonstige plastische Rekonstruktion am Mittelohr, sonstige	20.42.34↔	Mastoidektomie, partielle Resektion des Felsenbeins, mit Obliteration von Fett- und Muskelgewebe
20.23.00↔	Inzision am Mittelohr, n.n.bez.		
20.23.10↔	Antrotomie		
20.23.11↔	Attikotomie		

20.42.99↔	Radikale Mastoidektomie, sonstige	22.62.20↔	Exzision einer Läsion am Sinus maxillaris, offen chirurgisch, n.n.bez.
20.49↔	Sonstige Mastoidektomie	22.62.21↔	Mediale Resektion der Kieferhöhlenwand, offen chirurgisch
20.51.00↔	Exzision einer Läsion am Mittelohr, n.n.bez.	22.62.29↔	Exzision einer Läsion am Sinus maxillaris, offen chirurgisch, sonstige
20.51.10↔	Exzision einer Läsion an der Paukenhöhle	22.62.99↔	Exzision einer Läsion am Sinus maxillaris durch anderen Zugang, sonstige
20.51.11↔	Exzision einer Läsion an der Pyramidenspitze	22.63.00↔	Ethmoidektomie, n.n.bez.
20.51.12↔	Exzision einer Läsion an der Otobasis	22.63.10↔	Ethmoidektomie von außen
20.51.99↔	Exzision einer Läsion am Mittelohr, sonstige	22.63.11↔	Ethmoidektomie, endonasal oder transmaxillär
20.71↔	Endolymphatischer Shunt	22.63.99↔	Ethmoidektomie, sonstige
20.72.00↔	Injektion am Innenohr, n.n.bez.	22.64↔	Sphenoidektomie
20.72.10↔	Destruktion durch Injektion in die Bogengänge	22.71↔	Verschluss einer Nasennebenhöhlenfistel
20.72.11↔	Destruktion durch Injektion in das Innenohr	22.79.00↔	Rekonstruktion einer Nasennebenhöhle, n.n.bez.
20.72.12↔	Destruktion durch Injektion in das Vestibulum	22.79.10↔	Rekonstruktion des Stirnbeins
20.72.13↔	Destruktion durch Injektion in Bogengänge, Innenohr und Vestibulum	22.79.11↔	Rekonstruktion oder Kranialisierung einer Stirnhöhlenwand
20.72.14↔	Labyrinthdestruktion durch Injektion	22.79.19↔	Sonstige Rekonstruktion einer Nasennebenhöhle
20.72.99↔	Injektion am Innenohr, sonstige	22.9x.00↔	Sonstige Operationen an den Nasennebenhöhlen, n.n.bez.
20.79.00↔	Sonstige Inzision, Exzision und Destruktion am Innenohr, n.n.bez.	22.9x.10↔	Sonstige Operationen an der Kieferhöhle
20.79.10↔	Exzision einer Läsion am Labyrinth	22.9x.11↔	Sonstige Operationen an Siebbein und Keilbeinhöhle
20.79.11↔	Kochleosaccotomie	22.9x.12↔	Sonstige Operationen an der Stirnhöhle
20.79.20↔	Labyrinthektomie, transtympanal	22.9x.13↔	Sanierung von Sinus ethmoidalis und einer oder mehreren anderen Nasennebenhöhlen
20.79.21↔	Labyrinthektomie, transmastoidal	22.9x.14↔	Sphenoethmoidektomie
20.79.22↔	Labyrinthdestruktion, transtympanal	22.9x.20↔	Operationen an mehreren Nasennebenhöhlen, radikal
20.79.23↔	Labyrinthdestruktion, transmastoidal	22.9x.21↔	Operationen an mehreren Nasennebenhöhlen, radikal mit Einbruch in die Flügelgaumengrube
20.79.99↔	Sonstige Inzision, Exzision und Destruktion am Innenohr, sonstige	22.9x.22↔	Operationen an mehreren Nasennebenhöhlen, endonasal, mit Entlastung eines Abszesses
20.92↔	Revision einer Mastoidektomie	22.9x.23↔	Operationen an mehreren Nasennebenhöhlen, endonasal, mit Darstellung der Schädelbasis (endonasale Pansinusoperation)
20.93↔	Plastische Rekonstruktion am runden und ovalen Fenster	22.9x.24↔	Operationen an mehreren Nasennebenhöhlen, endonasal, mit Teilentfernung der Lamina papyracea oder Schlitzzung der Periorbita
22.02↔	Aspiration oder Spülung einer Nasennebenhöhle per Vias naturales	22.9x.25↔	Operationen an mehreren Nasennebenhöhlen, kombiniert endonasal und von außen
22.2x.00↔	Endonasale Nasennebenhöhlen-Eröffnung, n.n.bez.	22.9x.29↔	Operationen an mehreren Nasennebenhöhlen, sonstige
22.2x.10↔	Infundibulotomie ohne Kieferhöhlenfensterung	22.9x.99↔	Sonstige Operationen an den Nasennebenhöhlen, sonstige
22.2x.11↔	Infundibulotomie mit Kieferhöhlenfensterung	26.12↔	Offene Biopsie an Speicheldrüse oder -gang
22.2x.20↔	Endonasale Nasennebenhöhlen-Eröffnung durch Ballondilatation, n.n.bez.	26.21↔	Marsupialisation einer Speicheldrüsenzyste
22.2x.21↔	Endonasale Nasennebenhöhlen-Eröffnung durch Ballondilatation, Keilbeinhöhle	26.29.00↔	Sonstige Exzision einer Läsion an einer Speicheldrüse, n.n.bez.
22.2x.22↔	Endonasale Nasennebenhöhlen-Eröffnung durch Ballondilatation, Stirnhöhle	26.29.10↔	Destruktion einer Speicheldrüse, n.n.bez.
22.2x.23↔	Endonasale Nasennebenhöhlen-Eröffnung durch Ballondilatation, Kieferhöhle	26.29.99↔	Sonstige Exzision einer Läsion an einer Speicheldrüse, sonstige
22.2x.28↔	Endonasale Nasennebenhöhlen-Eröffnung durch Ballondilatation, mehrere Nasennebenhöhlen	26.30↔	Sialoadenektomie, n.n.bez.
22.2x.29↔	Endonasale Nasennebenhöhlen-Eröffnung durch Ballondilatation, sonstige	26.41.00↔	Naht einer Risswunde an einer Speicheldrüse, n.n.bez.
22.2x.99↔	Sonstige Endonasale Nasennebenhöhlen-Eröffnung	26.41.10↔	Naht einer Risswunde an einem Speicheldrüsengang
22.31↔	Radikale Kieferhöhlen-Operation	26.41.99↔	Naht einer Risswunde an einer Speicheldrüse, sonstige
22.41.00↔	Sinusotomie des Sinus frontalis, n.n.bez.	26.42↔	Verschluss einer Speicheldrüsenfistel
22.41.10↔	Sinusotomie des Sinus frontalis von außen	26.49.00↔	Sonstige plastische Rekonstruktion an Speicheldrüse oder -gang, n.n.bez.
22.41.11↔	Sinusotomie des Sinus frontalis, endonasal	26.49.10↔	Fistulisierung einer Speicheldrüse
22.41.12↔	Sinusotomie des Sinus frontalis, Anlage einer Mediandrainage	26.49.11↔	Transplantation einer Speichelgangöffnung
22.41.99↔	Sinusotomie des Sinus frontalis, sonstige	26.49.12↔	Verlagerung eines Speicheldrüsenausführungsganges
22.42.00↔	Sinusektomie des Sinus frontalis, n.n.bez.	26.49.99↔	Sonstige plastische Rekonstruktion an Speicheldrüse oder -gang, sonstige
22.42.10↔	Osteoplastische Stirnhöhlenoperation mit Obliteration	26.99.00↔	Sonstige Operation an Speicheldrüse und -gang, n.n.bez.
22.42.11↔	Osteoplastische Stirnhöhlenoperation ohne Obliteration	26.99.10↔	Unterbindung des Ductus parotideus (Stenon-Gang)
22.42.99↔	Sinusektomie des Sinus frontalis, sonstige	26.99.20↔	Interventionelle Sialendoskopie, n.n.bez.
22.50↔	Sinusotomie, n.n.bez.	26.99.21↔	Interventionelle Sialendoskopie mit Dilatation
22.51↔	Ethmoidotomie	26.99.22↔	Interventionelle Sialendoskopie mit Entfernung eines Fremdkörpers oder Steines
22.52↔	Sphenoidotomie	26.99.23↔	Interventionelle Sialendoskopie mit intraduktaler Lithotripsie und Entfernung von Fragmenten
22.53↔	Inzision an mehreren Nasennebenhöhlen	26.99.24↔	Interventionelle Sialendoskopie mit Einsatz eines Lasers
22.60↔	Sinusektomie, n.n.bez.	26.99.29↔	Interventionelle Sialendoskopie, sonstige
22.61↔	Exzision einer Läsion am Sinus maxillaris durch den Zugang nach Caldwell-Luc	26.99.99↔	Sonstige Operation an Speicheldrüse und -gang, sonstige
22.62.00↔	Exzision einer Läsion am Sinus maxillaris durch anderen Zugang, n.n.bez.	27.0†↔	Drainage an Gesicht und Mundboden
22.62.10↔	Exzision einer Läsion am Sinus maxillaris, endoskopisch, n.n.bez.		
22.62.11↔	Endonasale Resektion der medialen Kieferhöhlenwand		
22.62.19↔	Exzision einer Läsion am Sinus maxillaris, endoskopisch, sonstige		

Prozedur D06-3

19.52↔	Tympanoplastik Typ II	19.56.20↔	Tympanoplastik mit Anlage einer Ohrdrüsenhöhle (offene Kavität), ohne Implantation einer Prothese oder mit Implantation eines autogenen Ossikels
19.53↔	Tympanoplastik Typ III	19.56.21↔	Tympanoplastik mit Anlage einer Ohrdrüsenhöhle (offene Kavität), mit Implantation einer alloplastischen, allogenen oder xenogenen Prothese
19.54↔	Tympanoplastik Typ IV	19.56.99↔	Tympanoplastik und Ossikuloplastik, sonstige
19.55↔	Tympanoplastik Typ V		
19.56.00↔	Tympanoplastik und Ossikuloplastik, n.n.bez.		
19.56.10↔	Tympanoplastik mit Antrotomie, Attikotomie, Attikoantrotomie oder Mastoidektomie, ohne Implantation einer Prothese oder mit Implantation eines autogenen Ossikels		
19.56.11↔	Tympanoplastik mit Antrotomie, Attikotomie, Attikoantrotomie oder Mastoidektomie, mit Implantation einer alloplastischen, allogenen oder xenogenen Prothese		

Prozedur D06-4

20.41↔	Einfache Mastoidektomie	20.42.24↔	Mastoidektomie, subtotale Resektion des Felsenbeins (subtotale Petrosektomie), mit Obliteration von Fett- und Muskelgewebe
20.42.00↔	Radikale Mastoidektomie, n.n.bez.	20.42.30↔	Mastoidektomie, partielle Resektion des Felsenbeins, n.n.bez.
20.42.10↔	Mastoidektomie, mit Freilegung des Fazialiskanals, ohne Dekompression des Nerven	20.42.31↔	Mastoidektomie, partielle Resektion des Felsenbeins, ohne Obliteration
20.42.11↔	Mastoidektomie, mit Freilegung des Fazialiskanals, mit Dekompression des Nerven	20.42.32↔	Mastoidektomie, partielle Resektion des Felsenbeins, mit Obliteration von Fettgewebe
20.42.20↔	Mastoidektomie, subtotale Resektion des Felsenbeins (subtotale Petrosektomie), n.n.bez.	20.42.33↔	Mastoidektomie, partielle Resektion des Felsenbeins, mit Obliteration von Muskelgewebe
20.42.21↔	Mastoidektomie, subtotale Resektion des Felsenbeins (subtotale Petrosektomie), ohne Obliteration	20.42.34↔	Mastoidektomie, partielle Resektion des Felsenbeins, mit Obliteration von Fett- und Muskelgewebe
20.42.22↔	Mastoidektomie, subtotale Resektion des Felsenbeins (subtotale Petrosektomie), mit Obliteration von Fettgewebe	20.42.99↔	Radikale Mastoidektomie, sonstige
20.42.23↔	Mastoidektomie, subtotale Resektion des Felsenbeins (subtotale Petrosektomie), mit Obliteration von Muskelgewebe	20.49↔	Sonstige Mastoidektomie

Prozedur D06-5

22.41.00↔	Sinusotomie des Sinus frontalis, n.n.bez.	22.79.11↔	Rekonstruktion oder Kranialisierung einer Stirnhöhlenwand
22.41.10↔	Sinusotomie des Sinus frontalis von außen	22.79.19↔	Sonstige Rekonstruktion einer Nasennebenhöhle
22.41.11↔	Sinusotomie des Sinus frontalis, endonasal	22.9x.13↔	Sanierung von Sinus ethmoidalis und einer oder mehreren anderen Nasennebenhöhlen
22.41.12↔	Sinusotomie des Sinus frontalis, Anlage einer Mediandrainage	22.9x.14↔	Sphenoethmoidektomie
22.41.99↔	Sinusotomie des Sinus frontalis, sonstige	22.9x.20↔	Operationen an mehreren Nasennebenhöhlen, radikal
22.42.00↔	Sinusektomie des Sinus frontalis, n.n.bez.	22.9x.21↔	Operationen an mehreren Nasennebenhöhlen, radikal mit Einbruch in die Flügelgaumengrube
22.42.10↔	Osteoplastische Stirnhöhlenoperation mit Obliteration	22.9x.22↔	Operationen an mehreren Nasennebenhöhlen, endonasal, mit Entlastung eines Abszesses
22.42.11↔	Osteoplastische Stirnhöhlenoperation ohne Obliteration	22.9x.23↔	Operationen an mehreren Nasennebenhöhlen, endonasal, mit Darstellung der Schädelbasis (endonasale Pansinusoperation)
22.42.99↔	Sinusektomie des Sinus frontalis, sonstige	22.9x.24↔	Operationen an mehreren Nasennebenhöhlen, endonasal, mit Teilentfernung der Lamina papyracea oder Schlitzung der Periorbita
22.63.00↔	Ethmoidektomie, n.n.bez.	22.9x.25↔	Operationen an mehreren Nasennebenhöhlen, kombiniert endonasal und von außen
22.63.10↔	Ethmoidektomie von außen		
22.63.11↔	Ethmoidektomie, endonasal oder transmaxillär		
22.63.99↔	Ethmoidektomie, sonstige		
22.64↔	Sphenoidektomie		
22.71↔	Verschluss einer Nasennebenhöhlenfistel		
22.79.00↔	Rekonstruktion einer Nasennebenhöhle, n.n.bez.		
22.79.10↔	Rekonstruktion des Stirnbeins		

ADRG D08**Eingriffe an Mundhöhle und Mund bei bösartiger Neubildung**

Hauptdiagnose in Tabelle D08-1 und Prozedur in Tabelle D08-2

DRG D08A**Eingriffe an Mundhöhle und Mund bei bösartiger Neubildung mit schweren CC**

PCCL > 2

DRG D08B**Eingriffe an Mundhöhle und Mund bei bösartiger Neubildung****Hauptdiagnose D08-1**

C00.0	Bösartige Neubildung: Äußere Oberlippe	C00.5	Bösartige Neubildung: Lippe, n.bez., Innenseite
C00.1	Bösartige Neubildung: Äußere Unterlippe	C00.6	Bösartige Neubildung: Lippenkommissur
C00.2	Bösartige Neubildung: Äußere Lippe, nicht näher bezeichnet	C00.8	BNB: Lippe, mehrere Teilbereiche überlappend
C00.3	Bösartige Neubildung: Oberlippe, Innenseite	C00.9	Bösartige Neubildung: Lippe, nicht näher bezeichnet
C00.4	Bösartige Neubildung: Unterlippe, Innenseite	C01	Bösartige Neubildung des Zungengrundes

C02.0	Bösartige Neubildung: Zungenrücken	C10.3	Bösartige Neubildung: Hinterwand des Oropharynx
C02.1	Bösartige Neubildung: Zungenrand	C10.4	Bösartige Neubildung: Kiemengang
C02.2	Bösartige Neubildung: Zungenunterfläche	C10.8	BNB: Oropharynx, mehrere Teilbereiche überlappend
C02.3	BNB: Vordere zwei Drittel der Zunge, Bereich nnbez	C10.9	Bösartige Neubildung: Oropharynx, nicht näher bezeichnet
C02.4	Bösartige Neubildung: Zungentonsille	C11.0	Bösartige Neubildung: Obere Wand des Nasopharynx
C02.8	BNB: Zunge, mehrere Teilbereiche überlappend	C11.1	Bösartige Neubildung: Hinterwand des Nasopharynx
C02.9	Bösartige Neubildung: Zunge, nicht näher bezeichnet	C11.2	Bösartige Neubildung: Seitenwand des Nasopharynx
C03.0	Bösartige Neubildung: Oberkieferzahnfleisch	C11.3	Bösartige Neubildung: Vorderwand des Nasopharynx
C03.1	Bösartige Neubildung: Unterkieferzahnfleisch	C11.8	BNB: Nasopharynx, mehrere Teilbereiche überlappend
C03.9	Bösartige Neubildung: Zahnfleisch, nicht näher bezeichnet	C11.9	Bösartige Neubildung: Nasopharynx, nicht näher bezeichnet
C04.0	Bösartige Neubildung: Vorderer Teil des Mundbodens	C12	Bösartige Neubildung des Recessus piriformis
C04.1	Bösartige Neubildung: Seitlicher Teil des Mundbodens	C13.0	Bösartige Neubildung: Regio postcricicoidea
C04.8	BNB: Mundboden, mehrere Teilbereiche überlappend	C13.1	BNB: Aryepiglottische Falte, hypopharyngeale Seite
C04.9	Bösartige Neubildung: Mundboden, nicht näher bezeichnet	C13.2	Bösartige Neubildung: Hinterwand des Hypopharynx
C05.0	Bösartige Neubildung: Harter Gaumen	C13.8	BNB: Hypopharynx, mehrere Teilbereiche überlappend
C05.1	Bösartige Neubildung: Weicher Gaumen	C13.9	Bösartige Neubildung: Hypopharynx, nicht näher bezeichnet
C05.2	Bösartige Neubildung: Uvula	C14.0	Bösartige Neubildung: Pharynx, nicht näher bezeichnet
C05.8	BNB: Gaumen, mehrere Teilbereiche überlappend	C14.2	BNB: Lymphatischer Rachenring [Waldeyer]
C05.9	Bösartige Neubildung: Gaumen, nicht näher bezeichnet	C14.8	BNB: Lippe, Mundhöhle u Pharynx, mehr Teilber überlapp
C06.0	Bösartige Neubildung: Wangenschleimhaut	C30.0	Bösartige Neubildung: Nasenhöhle
C06.1	Bösartige Neubildung: Vestibulum oris	C30.1	Bösartige Neubildung: Mittelohr
C06.2	Bösartige Neubildung: Retromolarregion	C31.0	Bösartige Neubildung: Sinus maxillaris [Kieferhöhle]
C06.8	BNB: Sonst u nnbez Teile Mund, mehrere Teilber überlapp	C31.1	Bösartige Neubildung: Sinus ethmoidalis [Siebbeinzellen]
C06.9	Bösartige Neubildung: Mund, nicht näher bezeichnet	C31.2	Bösartige Neubildung: Sinus frontalis [Stirnhöhle]
C07	Bösartige Neubildung der Parotis	C31.3	Bösartige Neubildung: Sinus sphenoidalis [Keilbeinhöhle]
C08.0	Bösartige Neubildung: Glandula submandibularis	C31.8	BNB: Nasennebenhöhlen, mehrere Teilbereiche überlappend
C08.1	Bösartige Neubildung: Glandula sublingualis	C31.9	Bösartige Neubildung: Nasennebenhöhle, nnbez
C08.8	BNB: Große Speicheldrüsen, mehrere Teilbereiche überlapp	C32.0	Bösartige Neubildung: Glottis
C08.9	Bösartige Neubildung: Große Speicheldrüse, nnbez	C32.1	Bösartige Neubildung: Supraglottis
C09.0	Bösartige Neubildung: Fossa tonsillaris	C32.2	Bösartige Neubildung: Subglottis
C09.1	Bösartige Neubildung: Gaumenbogen (vorderer) (hinterer)	C32.3	Bösartige Neubildung: Larynxknorpel
C09.8	BNB: Tonsille, mehrere Teilbereiche überlappend	C32.8	BNB: Larynx, mehrere Teilbereiche überlappend
C09.9	Bösartige Neubildung: Tonsille, nicht näher bezeichnet	C32.9	Bösartige Neubildung: Larynx, nicht näher bezeichnet
C10.0	Bösartige Neubildung: Vallecula epiglottica	C39.0	Bösartige Neubildung: Obere Atemwege, Teil nnbez
C10.1	Bösartige Neubildung: Vorderfläche der Epiglottis	C46.2	Kaposi-Sarkom Gaumen
C10.2	Bösartige Neubildung: Seitenwand des Oropharynx	C76.0	BNB ungenau bezeichneter Lok: Kopf, Gesicht u Hals

Prozedur D08-2

23.6↔	Prothetisches Zahnimplantat	25.94↔	Sonstige Glossotomie
24.0↔	Inzision an Zahnfleisch und Alveolarkamm	27.1↔	Inzision am Gaumen
24.11.00↔	Biopsie am Zahnfleisch, n.n.bez.	27.21.00↔	Biopsie am knöchernen Gaumen, n.n.bez.
24.11.20↔	Offene Biopsie (mit Inzision) am Zahnfleisch	27.21.20↔	Offene Biopsie (mit Inzision) am knöchernen Gaumen
24.11.99↔	Biopsie am Zahnfleisch, sonstige	27.21.99↔	Biopsie am knöchernen Gaumen, sonstige
24.12.00↔	Biopsie an einer Zahnalveole, n.n.bez.	27.22.00↔	Biopsie an Uvula und weichem Gaumen, n.n.bez.
24.12.20↔	Offene Biopsie (mit Inzision) an einer Zahnalveole	27.22.20↔	Offene Biopsie (mit Inzision) an Uvula und weichem Gaumen
24.12.99↔	Biopsie an einer Zahnalveole, sonstige	27.22.99↔	Biopsie an Uvula und weichem Gaumen, sonstige
24.2x.00↔	Gingivaplastik, n.n.bez.	27.23.00↔	Biopsie an der Lippe, n.n.bez.
24.2x.10↔	Gingivaplastik mit Transplantat oder Implantat	27.23.99↔	Biopsie an der Lippe, sonstige
24.2x.99↔	Gingivaplastik, sonstige	27.24.00↔	Biopsie in der Mundhöhle, an nicht bezeichneter Struktur, n.n.bez.
24.31↔	Exzision von Läsion oder Gewebe am Zahnfleisch	27.24.20↔	Offene Biopsie (mit Inzision) an Wangenschleimhaut, Mundboden und sonstigen Strukturen in der Mundhöhle
24.4x.00↔	Exzision einer Zahnläsion am Kiefer, n.n.bez.	27.24.99↔	Biopsie in der Mundhöhle, an nicht bezeichneter Struktur, sonstige
24.4x.10↔	Exzision einer Zahnläsion am Kiefer mit Eröffnung von Kieferhöhle oder Nasenboden	27.31.00↔	Lokale Exzision oder Destruktion von Läsion oder Gewebe am knöchernen Gaumen, n.n.bez.
24.4x.11↔	Exzision einer Zahnläsion am Kiefer mit Nervendarstellung	27.31.10↔	Lokale Exzision von Läsion oder Gewebe am knöchernen Gaumen
24.4x.99↔	Exzision einer Zahnläsion am Kiefer, sonstige	27.31.20↔	Partielle Exzision von Läsion oder Gewebe am knöchernen Gaumen
24.5x.00↔	Alveoloplastik, n.n.bez.	27.31.30↔	Destruktion von Läsion oder Gewebe am knöchernen Gaumen
24.5x.10↔	Alveoloplastik mit Transplantat	27.31.99↔	Lokale Exzision oder Destruktion von Läsion oder Gewebe am knöchernen Gaumen, sonstige
24.5x.99↔	Alveoloplastik, sonstige	27.32.00↔	Ausgedehnte Exzision oder Destruktion von Läsion oder Gewebe am knöchernen Gaumen, n.n.bez.
24.91.10↔	Vestibulumplastik	27.32.10↔	Totale transorale Exstirpation von Läsion oder Gewebe am knöchernen Gaumen
24.91.11↔	Mundbodensenkung	27.32.11↔	Radikale transmandibuläre Exzision [En-bloc-Resektion] von Läsion oder Gewebe am knöchernen Gaumen
24.91.99↔	Extension oder Vertiefung des Sulcus buccolabialis oder lingualis, sonstige		
25.02↔	Offene Biopsie an der Zunge		
25.1↔	Exzision oder Destruktion von Läsion oder Gewebe an der Zunge		
25.59.00↔	Sonstige Zungenrekonstruktion und Zungenplastik, n.n.bez.		
25.59.10↔	Plastische Rekonstruktion der Zunge, n.n.bez.		
25.59.99↔	Sonstige Zungenrekonstruktion und Zungenplastik, sonstige		
25.93↔	Lösung von Adhäsion an der Zunge		



27.32.12↔	Radikale transfazial Exzision [En-bloc-Resektion] von Läsion oder Gewebe am knöchernen Gaumen	86.4x.22↔	Radikale Exzision einer Hautläsion an Schulter und Axilla mit Transplantation oder Transposition von Haut
27.32.99↔	Ausgedehnte Exzision oder Destruktion von Läsion oder Gewebe am knöchernen Gaumen, sonstige	86.4x.23↔	Radikale Exzision einer Hautläsion an Oberarm und Ellenbogen mit Transplantation oder Transposition von Haut
27.42↔	Ausgedehnte Exzision einer Läsion an der Lippe	86.4x.24↔	Radikale Exzision einer Hautläsion des Unterarmes mit Transplantation oder Transposition von Haut
27.43.00↔	Sonstige Exzision von Läsion oder Gewebe an der Lippe, n.n.bez.	86.4x.25↔	Radikale Exzision einer Hautläsion der Hand mit Transplantation oder Transposition von Haut
27.43.10↔	Sonstige Exzision von Läsion oder Gewebe an der Lippe, lokale Exzision	86.4x.26↔	Radikale Exzision einer Hautläsion an Brustwand und Rücken mit Transplantation oder Transposition von Haut
27.43.99↔	Sonstige Exzision von Läsion oder Gewebe an der Lippe, sonstige	86.4x.27↔	Radikale Exzision einer Hautläsion an die Bauchregion mit Transplantation oder Transposition von Haut
27.44.00↔	Radikale Exzision einer Läsion an der Lippe, n.n.bez.	86.4x.28↔	Radikale Exzision einer Hautläsion der Leisten- und Genitalregion mit Transplantation oder Transposition von Haut
27.44.10↔	Radikale Exzision einer Läsion an der Lippe mit histographischer Kontrolle	86.4x.29↔	Radikale Exzision einer Hautläsion anderer Lokalisation mit Transplantation oder Transposition von Haut
27.44.20↔	Radikale Exzision einer Hautläsion der Lippe mit Transplantation oder Transposition von Haut	86.4x.2a↔	Radikale Exzision einer Hautläsion am Gesäss mit Transplantation oder Transposition von Haut
27.44.99↔	Radikale Exzision einer Läsion an der Lippe, sonstige	86.4x.2b↔	Radikale Exzision einer Hautläsion der unteren Extremität mit Transplantation oder Transposition von Haut
27.49.00↔	Sonstige Exzision in der Mundhöhle, n.n.bez.	86.69.10↔	Kleinflächige Spalthauttransplantation an den Kopf (außer Lippe und Mund)
27.49.10↔	Exzision an der Wange	86.69.11↔	Kleinflächige Spalthauttransplantation an den Hals
27.49.11↔	Exzision am Mundboden	86.69.12↔	Kleinflächige Spalthauttransplantation an Schulter und Oberarm
27.49.99↔	Sonstige Exzision in der Mundhöhle, sonstige	86.69.13↔	Kleinflächige Spalthauttransplantation an den Unterarm
27.53↔	Verschluss einer Fistel im Mund	86.69.15↔	Kleinflächige Spalthauttransplantation an Brustwand und Rücken
27.54.00↔	Plastische Rekonstruktion einer (angeborenen) Lippenspalte, n.n.bez.	86.69.16↔	Kleinflächige Spalthauttransplantation an der Bauchregion
27.54.99↔	Plastische Rekonstruktion einer (angeborenen) Lippenspalte, sonstige	86.69.17↔	Kleinflächige Spalthauttransplantation an die Leisten- und Genitalregion
27.55.00↔	Vollhauttransplantat an Lippe und Mund, n.n.bez.	86.69.18↔	Kleinflächige Spalthauttransplantation an Oberschenkel und Unterschenkel
27.55.10↔	Kleinflächiges Vollhauttransplantat an Lippe und Mund	86.69.19↔	Kleinflächige Spalthauttransplantation an andere Lokalisation
27.55.20↔	Grossflächiges Vollhauttransplantat an Lippe und Mund	86.69.1a↔	Kleinflächige Spalthauttransplantation am Fuss
27.55.99↔	Vollhauttransplantat an Lippe und Mund, sonstige	86.69.20↔	Grossflächige Spalthauttransplantation am Kopf (ausser Lippe und Mund)
27.58↔	Revision eines gestielten oder freien Lappens oder freien Hauttransplantates an Lippe und Mund	86.69.21↔	Grossflächige Spalthauttransplantation am Hals
27.59.20↔	Kleinflächige Weichteildeckung durch kultivierte Keratinozyten an der Lippe	86.69.22↔	Grossflächige Spalthauttransplantation an Schulter und Oberarm
27.59.21↔	Grossflächige Weichteildeckung durch kultivierte Keratinozyten an der Lippe	86.69.23↔	Grossflächige Spalthauttransplantation am Unterarm
27.59.30↔	Kleinflächige temporäre Weichteildeckung durch Kombination mehrerer Verfahren an der Lippe	86.69.25↔	Grossflächige Spalthauttransplantation an Brustwand und Rücken
27.59.31↔	Grossflächige temporäre Weichteildeckung durch Kombination mehrerer Verfahren an der Lippe	86.69.26↔	Grossflächige Spalthauttransplantation an der Bauchregion
27.59.41↔	Sonstige plastische Rekonstruktion an Lippe und Mund mit gestieltem Fernlappen	86.69.27↔	Grossflächige Spalthauttransplantation an der Leisten- und Genitalregion
27.59.60↔	Einsetzen eines Gewebeexpanders an der Lippe	86.69.28↔	Grossflächige Spalthauttransplantation am Gesäss
27.59.99↔	Sonstige plastische Rekonstruktion an Lippe und Mund, sonstige	86.69.29↔	Grossflächige Spalthauttransplantation, andere Lokalisation
27.71↔	Inzision an der Uvula	86.69.2a↔	Grossflächige Spalthauttransplantation an Oberschenkel und Unterschenkel
27.72↔	Exzision an der Uvula	86.69.2b↔	Grossflächige Spalthauttransplantation am Fuss
27.79↔	Sonstige Operationen an der Uvula	86.83.11↔	Gewebereduktionsplastik an Kopf und Hals
27.92↔	Inzision an der Mundhöhle, nicht bezeichnete Struktur	86.83.12↔	Gewebereduktionsplastik an Schulter und Oberarm
27.99↔	Sonstige Operationen in der Mundhöhle	86.83.13↔	Gewebereduktionsplastik an Unterarm
86.4x.10↔	Radikale Exzision einer Hautläsion am Kopf mit histographischer Kontrolle	86.83.14↔	Gewebereduktionsplastik an Hand
86.4x.11↔	Radikale Exzision einer Hautläsion des Halses mit histographischer Kontrolle	86.83.1a↔	Gewebereduktionsplastik am Bauch
86.4x.13↔	Radikale Exzision einer Hautläsion an Unterarm und Hand mit histographischer Kontrolle	86.83.1b↔	Gewebereduktionsplastik an Rücken oder Flanke
86.4x.17↔	Radikale Exzision einer Hautläsion an Leisten- und Genitalregion und Gesäss mit histographischer Kontrolle	86.83.1c↔	Gewebereduktionsplastik gleichzeitig Bauch, Flanke sowie Rücken
86.4x.18↔	Radikale Exzision einer Hautläsion der unteren Extremität mit histographischer Kontrolle	86.83.1d↔	Gewebereduktionsplastik an der Leisten- und Genitalregion
86.4x.19↔	Radikale Exzision einer Hautläsion anderer Lokalisation mit histographischer Kontrolle	86.83.1e↔	Gewebereduktionsplastik am Gesäss
86.4x.20↔	Radikale Exzision einer Hautläsion am Kopf mit Transplantation oder Transposition von Haut	86.83.1f↔	Gewebereduktionsplastik an Oberschenkel
86.4x.21↔	Radikale Exzision einer Hautläsion des Halses mit Transplantation oder Transposition von Haut	86.83.1g↔	Gewebereduktionsplastik an Unterschenkel und Fuss

ADRG D09**Tonsillektomie bei bösartiger Neubildung oder verschiedene Eingriffe an Ohr, Nase, Mund und Hals mit äusserst schweren CC**

Hauptdiagnose in Tabelle D09-1 und Prozedur in Tabelle D09-2 oder mindestens eine Prozedur in Tabelle D09-3 und PCCL > 3

DRG D09Z**Tonsillektomie bei bösartiger Neubildung oder verschiedene Eingriffe an Ohr, Nase, Mund und Hals mit äusserst schweren CC****Hauptdiagnose D09-1**

C00.0	Bösartige Neubildung: Äußere Oberlippe	C10.1	Bösartige Neubildung: Vorderfläche der Epiglottis
C00.1	Bösartige Neubildung: Äußere Unterlippe	C10.2	Bösartige Neubildung: Seitenwand des Oropharynx
C00.2	Bösartige Neubildung: Äußere Lippe, nicht näher bezeichnet	C10.3	Bösartige Neubildung: Hinterwand des Oropharynx
C00.3	Bösartige Neubildung: Oberlippe, Innenseite	C10.4	Bösartige Neubildung: Kiemengang
C00.4	Bösartige Neubildung: Unterlippe, Innenseite	C10.8	BNB: Oropharynx, mehrere Teilbereiche überlappend
C00.5	Bösartige Neubildung: Lippe, nnbez, Innenseite	C10.9	Bösartige Neubildung: Oropharynx, nicht näher bezeichnet
C00.6	Bösartige Neubildung: Lippenkommissur	C11.0	Bösartige Neubildung: Obere Wand des Nasopharynx
C00.8	BNB: Lippe, mehrere Teilbereiche überlappend	C11.1	Bösartige Neubildung: Hinterwand des Nasopharynx
C00.9	Bösartige Neubildung: Lippe, nicht näher bezeichnet	C11.2	Bösartige Neubildung: Seitenwand des Nasopharynx
C01	Bösartige Neubildung des Zungengrundes	C11.3	Bösartige Neubildung: Vorderwand des Nasopharynx
C02.0	Bösartige Neubildung: Zungenrücken	C11.8	BNB: Nasopharynx, mehrere Teilbereiche überlappend
C02.1	Bösartige Neubildung: Zungenrand	C11.9	Bösartige Neubildung: Nasopharynx, nicht näher bezeichnet
C02.2	Bösartige Neubildung: Zungenunterfläche	C12	Bösartige Neubildung des Recessus piriformis
C02.3	BNB: Vordere zwei Drittel der Zunge, Bereich nnbez	C13.0	Bösartige Neubildung: Regio postcricioidea
C02.4	Bösartige Neubildung: Zungentonsille	C13.1	BNB: Aryepiglottische Falte, hypopharyngeale Seite
C02.8	BNB: Zunge, mehrere Teilbereiche überlappend	C13.2	Bösartige Neubildung: Hinterwand des Hypopharynx
C02.9	Bösartige Neubildung: Zunge, nicht näher bezeichnet	C13.8	BNB: Hypopharynx, mehrere Teilbereiche überlappend
C03.0	Bösartige Neubildung: Oberkieferzahnfleisch	C13.9	Bösartige Neubildung: Hypopharynx, nicht näher bezeichnet
C03.1	Bösartige Neubildung: Unterkieferzahnfleisch	C14.0	Bösartige Neubildung: Pharynx, nicht näher bezeichnet
C03.9	Bösartige Neubildung: Zahnfleisch, nicht näher bezeichnet	C14.2	BNB: Lymphatischer Rachenring [Waldeyer]
C04.0	Bösartige Neubildung: Vorderer Teil des Mundbodens	C14.8	BNB: Lippe, Mundhöhle u Pharynx, mehr Teilber überlapp
C04.1	Bösartige Neubildung: Seitlicher Teil des Mundbodens	C30.0	Bösartige Neubildung: Nasenhöhle
C04.8	BNB: Mundboden, mehrere Teilbereiche überlappend	C30.1	Bösartige Neubildung: Mittelohr
C04.9	Bösartige Neubildung: Mundboden, nicht näher bezeichnet	C31.0	Bösartige Neubildung: Sinus maxillaris [Kieferhöhle]
C05.0	Bösartige Neubildung: Harter Gaumen	C31.1	Bösartige Neubildung: Sinus ethmoidalis [Siebbeinzellen]
C05.1	Bösartige Neubildung: Weicher Gaumen	C31.2	Bösartige Neubildung: Sinus frontalis [Stirnhöhle]
C05.2	Bösartige Neubildung: Uvula	C31.3	Bösartige Neubildung: Sinus sphenoidalis [Keilbeinhöhle]
C05.8	BNB: Gaumen, mehrere Teilbereiche überlappend	C31.8	BNB: Nasennebenhöhlen, mehrere Teilbereiche überlappend
C05.9	Bösartige Neubildung: Gaumen, nicht näher bezeichnet	C31.9	Bösartige Neubildung: Nasennebenhöhle, nnbez
C06.0	Bösartige Neubildung: Wangenschleimhaut	C32.0	Bösartige Neubildung: Glottis
C06.1	Bösartige Neubildung: Vestibulum oris	C32.1	Bösartige Neubildung: Supraglottis
C06.2	Bösartige Neubildung: Retromolarregion	C32.2	Bösartige Neubildung: Subglottis
C06.8	BNB: Sonst u nnbez Teile Mund, mehrere Teilber überlapp	C32.3	Bösartige Neubildung: Larynxknorpel
C06.9	Bösartige Neubildung: Mund, nicht näher bezeichnet	C32.8	BNB: Larynx, mehrere Teilbereiche überlappend
C07	Bösartige Neubildung der Parotis	C32.9	Bösartige Neubildung: Larynx, nicht näher bezeichnet
C08.0	Bösartige Neubildung: Glandula submandibularis	C39.0	Bösartige Neubildung: Obere Atemwege, Teil nnbez
C08.1	Bösartige Neubildung: Glandula sublingualis	C46.2	Kaposi-Sarkom Gaumen
C08.8	BNB: Große Speicheldrüsen, mehrere Teilbereiche überlapp	C76.0	BNB ungenau bezeichneter Lok: Kopf, Gesicht u Hals
C08.9	Bösartige Neubildung: Große Speicheldrüse, nnbez	D00.0	Carcinoma in situ Lippe/Mundhöhle/Pharynx
C09.0	Bösartige Neubildung: Fossa tonsillaris	D02.0	Carcinoma in situ Larynx
C09.1	Bösartige Neubildung: Gaumenbogen (vorderer) (hinterer)	D37.0	NB unsich/unbek Verhalt Lippe Mundhöh Pharynx
C09.8	BNB: Tonsille, mehrere Teilbereiche überlappend	D38.0	NB unsich/unbek Verhalt Larynx
C09.9	Bösartige Neubildung: Tonsille, nicht näher bezeichnet	H60.2	Otitis externa maligna
C10.0	Bösartige Neubildung: Vallecula epiglottica		

Prozedur D09-2

28.0↔	Inzision und Drainage an Tonsillen und peritonsillären Strukturen	28.3x.12↔	Abszessonsillektomie mit Adenoidektomie
28.2x.00↔	Tonsillektomie ohne Adenoidektomie, n.n.bez.	28.3x.99↔	Tonsillektomie mit Adenoidektomie, sonstige
28.2x.10↔	Partielle Resektion der Tonsille [Tonsillotomie] ohne Adenoidektomie	28.4↔	Exzision eines Tonsillenrestes
28.2x.11↔	Totale Tonsillektomie ohne Adenoidektomie	28.5x.00↔	Exzision der Zungengrundtonsille, n.n.bez.
28.2x.12↔	Abszessonsillektomie	28.5x.10↔	Exzision der Zungengrundtonsille, transoral
28.2x.99↔	Tonsillektomie ohne Adenoidektomie, sonstige	28.5x.11↔	Exzision der Zungengrundtonsille, durch Pharyngotomie
28.3x.00↔	Tonsillektomie mit Adenoidektomie, n.n.bez.	28.5x.99↔	Exzision der Zungengrundtonsille, sonstige
28.3x.10↔	Partielle Resektion der Tonsille [Tonsillotomie] mit Adenoidektomie	28.7x.00↔	Blutstillung nach Tonsillektomie und Adenoidektomie, n.n.bez.
28.3x.11↔	Totale Tonsillektomie mit Adenoidektomie	28.7x.10↔	Blutstillung nach Tonsillektomie
		28.7x.11↔	Blutstillung nach Adenoidektomie
		28.7x.99↔	Blutstillung nach Tonsillektomie und Adenoidektomie, sonstige

28.91↔	Entfernen eines Fremdkörpers von Tonsillen und Adenoiden durch Inzision	28.99↔	Sonstige Operationen an Tonsillen und Adenoiden
28.92↔	Exzision einer Läsion an Tonsillen und Adenoiden		

Prozedur D09-3

06.09.00↔	Sonstige Inzision im Gebiet der Schilddrüse, n.n.bez.	18.79↔	Sonstige plastische Rekonstruktion am äusseren Ohr
06.09.10↔	Sonstige Inzision im Gebiet der Schilddrüse, ohne weitere Massnahmen	18.9↔	Sonstige Operation am äusseren Ohr
06.09.11↔	Sonstige Inzision im Gebiet der Schilddrüse, Drainage	19.0↔	Mobilisation des Stapes
06.09.99↔	Sonstige Inzision im Gebiet der Schilddrüse, sonstige	19.11↔	Stapedektomie und Stapesplastik mit Einpassen einer Stapesprothese
06.91↔	Durchtrennung des Isthmus thyreoideae	19.19.00↔	Sonstige Stapedektomie und Stapesplastiken, n.n.bez.
09.3↔	Sonstige Operationen an der Tränendrüse	19.19.10↔	Stapedotomie mit Einpassen einer autogenen Stapes-Prothese (Inkus-Stapedotomie)
09.6↔	Exzision an Tränensack und ableitenden Tränenwegen	19.19.11↔	Stapedotomie mit Einpassen einer alloplastischen Stapes-Prothese (Inkus-Stapedotomie)
09.81↔	Dakryozystorhinostomie	19.19.12↔	Malleo-Stapedotomie
09.99↔	Sonstige Operation am Tränensystem	19.19.99↔	Sonstige Stapedektomie und Stapesplastiken, sonstige
18.01↔	Perforation des Ohrläppchens	19.21↔	Revision einer Stapedotomie, Stapedektomie und Stapesplastik mit Inkus-Ersatz
18.02↔	Inzision am äusseren Gehörgang	19.29.00↔	Sonstige Revision einer Stapedotomie, Stapedektomie und Stapesplastik, n.n. bez.
18.09↔	Sonstige Inzision am äusseren Ohr	19.29.10↔	Sonstige Revision einer Stapedotomie und Stapedektomie mit Stapes-Prothese
18.21.00↔	Exzision einer präaurikulären Fistel oder eines präaurikulären Sinus, n.n.bez.	19.29.11↔	Sonstige Revision einer Stapedotomie und Stapedektomie mit autogener Stapes-Prothese
18.21.10↔	Exzision einer präaurikulären Fistel oder eines präaurikulären Sinus, nicht histographisch kontrolliert	19.29.12↔	Sonstige Revision einer Stapedotomie und Stapedektomie mit alloplastischer Stapes-Prothese
18.21.11↔	Exzision einer präaurikulären Fistel oder eines präaurikulären Sinus, histographisch kontrolliert	19.29.13↔	Sonstige Revision einer Stapesplastik (ohne Inkus-Ersatz)
18.21.99↔	Exzision einer präaurikulären Fistel oder eines präaurikulären Sinus, sonstige	19.29.99↔	Sonstige Revision einer Stapedotomie, Stapedektomie und Stapesplastik, sonstige
18.29.00↔	Exzision oder Destruktion einer anderen Läsion am äusseren Ohr, n.n.bez.	19.3↔	Sonstige Operationen an den Gehörknöchelchen
18.29.01↔	Destruktion einer Läsion am äusseren Ohr oder im äusseren Gehörgang	19.4↔	Myringoplastik
18.29.10↔	Exzision einer anderen Läsion am äusseren Ohr oder im äusseren Gehörgang, nicht histographisch kontrolliert	19.52↔	Tympanoplastik Typ II
18.29.11↔	Exzision einer anderen Läsion am äusseren Ohr oder im äusseren Gehörgang, histographisch kontrolliert	19.53↔	Tympanoplastik Typ III
18.29.99↔	Exzision oder Destruktion einer anderen Läsion am äusseren Ohr, sonstige	19.54↔	Tympanoplastik Typ IV
18.31.00↔	Radikale Exzision einer Läsion am äusseren Ohr, n.n.bez.	19.55↔	Tympanoplastik Typ V
18.31.10↔	Radikale Exzision einer Läsion am äusseren Ohr oder im äusseren Gehörgang oder partielle Resektion der Ohrmuschel, nicht histographisch kontrolliert	19.56.00↔	Tympanoplastik und Ossikuloplastik, n.n.bez.
18.31.11↔	Radikale Exzision einer Läsion am äusseren Ohr oder im äusseren Gehörgang oder partielle Resektion der Ohrmuschel, histographisch kontrolliert	19.56.10↔	Tympanoplastik mit Antrotomie, Attikotomie, Attikoantrotomie oder Mastoidektomie, ohne Implantation einer Prothese oder mit Implantation eines autogenen Ossikels
18.31.19↔	Radikale Exzision einer Läsion am äusseren Ohr, sonstige	19.56.11↔	Tympanoplastik mit Antrotomie, Attikotomie, Attikoantrotomie oder Mastoidektomie, mit Implantation einer alloplastischen, allogenen oder xenogenen Prothese
18.39.10↔	Resektion der Ohrmuschel, total, nicht histographisch kontrolliert	19.56.20↔	Tympanoplastik mit Anlage einer Ohrradikalhöhle (offene Kavität), ohne Implantation einer Prothese oder mit Implantation eines autogenen Ossikels
18.39.11↔	Resektion der Ohrmuschel, total, histographisch kontrolliert	19.56.21↔	Tympanoplastik mit Anlage einer Ohrradikalhöhle (offene Kavität), mit Implantation einer alloplastischen, allogenen oder xenogenen Prothese
18.39.19↔	Sonstige Resektion der Ohrmuschel, sonstige	19.56.99↔	Tympanoplastik und Ossikuloplastik, sonstige
18.5↔	Chirurgische Korrektur abstehender Ohren	19.6↔	Revision einer Tympanoplastik
18.6x.00↔	Rekonstruktion des äusseren Gehörgangs, n.n.bez.	19.9x.11↔	Verkleinerung einer Radikalhöhle
18.6x.10↔	Erweiterung des äusseren Gehörgangs	19.9x.12↔	Rekonstruktion des Mittelohrs, Reimplantation, Rekonstruktion der hinteren Gehörgangswand
18.6x.20↔	Rekonstruktion eines (bestehenden) äusseren Gehörgangs	19.9x.13↔	Rekonstruktion des Mittelohrs
18.6x.30↔	Konstruktion eines (nicht bestehenden) äusseren Gehörgangs	19.9x.14↔	Verschluss einer Mastoid-Fistel
18.6x.99↔	Rekonstruktion des äusseren Gehörgangs, sonstige	19.9x.19↔	Mikrochirurgische Operationen am Mittelohr, sonstige
18.71.00↔	Ohrmuschelaufbau, n.n.bez.	19.9x.99↔	Sonstige plastische Rekonstruktion am Mittelohr, sonstige
18.71.10↔	Ohrmuschelaufbau, partiell, n.n.bez.	20.21↔	Inzision am Mastoid
18.71.11↔	Ohrmuschelaufbau, partiell mit Gewebeexpander	20.22↔	Inzision an den Pyramidenzellen
18.71.12↔	Ohrmuschelaufbau, partiell mit Galealappen	20.23.00↔	Inzision am Mittelohr, n.n.bez.
18.71.13↔	Ohrmuschelaufbau, partiell mit Knorpeltransplantat	20.23.10↔	Antrotomie
18.71.14↔	Ohrmuschelaufbau, partiell mit mikrovaskulärem Lappen	20.23.11↔	Attikotomie
18.71.19↔	Ohrmuschelaufbau, partiell, sonstige	20.23.12↔	Tympanotomie mit Abdichtung der runden und/oder ovalen Fenstermembran
18.71.20↔	Ohrmuschelaufbau, total, n.n.bez.	20.23.13↔	Explorative Tympanotomie
18.71.21↔	Ohrmuschelaufbau, total mit Gewebeexpander	20.23.99↔	Inzision am Mittelohr, sonstige
18.71.22↔	Ohrmuschelaufbau, total mit Galealappen	20.32.00↔	Biopsie an Mittel- und Innenohr, n.n.bez.
18.71.23↔	Ohrmuschelaufbau, total mit Knorpeltransplantat	20.32.01↔	Biopsie am Mittelohr
18.71.24↔	Ohrmuschelaufbau, total mit mikrovaskulärem Lappen	20.32.02↔	Biopsie am Innenohr
18.71.29↔	Ohrmuschelaufbau, total, sonstige	20.32.99↔	Biopsie an Mittel- und Innenohr, sonstige
18.71.30↔	Implantation von alloplastischen Materialien beim Aufbau einer Ohrmuschel		
18.71.99↔	Ohrmuschelaufbau, sonstige		
18.72↔	Reinsertion eines amputierten Ohres		

20.51.00↔	Exzision einer Läsion am Mittelohr, n.n.bez.	21.5↔	Submuköse Resektion des Nasenseptums
20.51.10↔	Exzision einer Läsion an der Paukenhöhle	21.82↔	Verschluss einer Nasenfistel
20.51.11↔	Exzision einer Läsion an der Pyramidenspitze	21.91↔	Lösung von Synechien der Nase
20.51.12↔	Exzision einer Läsion an der Otobasis	30.01↔	Marsupialisation einer Larynxzyste
20.51.99↔	Exzision einer Läsion am Mittelohr, sonstige	30.09.00↔	Sonstige Exzision oder Destruktion von Läsion oder Gewebe am Larynx, n.n.bez.
20.59↔	Sonstige Exzision am Mittelohr	30.09.10↔	Exzision oder Destruktion von Läsion oder Gewebe am Larynx ohne Thyreotomie
20.61.00↔	(Initiale) Fenestration am Innenohr, n.n.bez.	30.09.11↔	Dekortikation / Stripping einer Stimmlippe, ohne Thyreotomie
20.61.10↔	Fenestration am Innenohr, ohne Implantation einer Prothese (initiales Verfahren)	30.09.20↔	Exzision oder Destruktion von Läsion oder Gewebe am Larynx, durch Thyreotomie
20.61.99↔	(Initiale) Fenestration am Innenohr, sonstige	30.09.21↔	Dekortikation / Stripping einer Stimmlippe, durch Thyreotomie
20.62.00↔	Revision einer Fenestration am Innenohr, n.n.bez.	30.09.99↔	Sonstige Exzision oder Destruktion von Läsion oder Gewebe am Larynx, sonstige
20.62.10↔	Revision einer Fenestration am Innenohr, ohne Implantation einer Prothese	30.21↔	Epiglottidektomie
20.62.99↔	Revision einer Fenestration am Innenohr, sonstige	30.22.00↔	Chordektomie, n.n.bez.
20.8↔	Operationen an der Tuba auditiva	30.22.10↔	Chordektomie, endolaryngeal
20.91↔	Tympanosympathektomie	30.22.11↔	Chordektomie, durch Thyreotomie
20.99.10↔	Implantation von Knochenverankerungen am Felsenbein, Mittel- oder Innenohr	30.22.99↔	Chordektomie, sonstige
20.99.20↔	Verschluss einer Labyrinthfistel	31.3↔	Sonstige Inzisionen an Larynx und Trachea
20.99.30↔	Entfernung eines Kochleaimplantats oder implantierbaren Hörgerätes	31.45↔	Offene Biopsie an Larynx oder Trachea
20.99.99↔	Sonstige Operationen an Innen- und Mittelohr, sonstige	31.61↔	Naht einer Rissverletzung am Larynx
21.07↔	Stillung einer Epistaxis durch Exzision von nasaler Mukosa und Hauttransplantation an Septum und laterale Nasenwand	31.62↔	Verschluss einer Larynxfistel
21.31.10↔	Lokale Exzision einer endonasalen Läsion, Zugang endonasal	31.63↔	Revision einer Laryngostomie
21.31.12↔	Destruktion einer endonasalen Läsion	31.64↔	Versorgung einer Larynxfraktur
21.32.10↔	Exzision und lokale Destruktion einer anderen Läsion an der Nase, nicht histographisch kontrolliert	31.75↔	Rekonstruktion der Trachea und Konstruktion eines künstlichen Larynx
21.32.11↔	Exzision und lokale Destruktion einer anderen Läsion an der Nase, histographisch kontrolliert	31.92↔	Lösung von Adhäsionen an Trachea oder Larynx
		31.98↔	Sonstige Operationen am Larynx

ADRG D12

Andere Eingriffe an Ohr, Nase, Mund und Hals

Mindestens eine Prozedur in Tabelle D12-1

DRG D12A

Andere aufwendige Eingriffe an Ohr, Nase, Mund und Hals

Mindestens eine Prozedur in Tabelle D12-2

DRG D12B

Andere Eingriffe an Ohr, Nase, Mund und Hals

Prozedur D12-1

00.55.00↔	Einsetzen von peripheren Gefäßstent(s) mit Medikamenten-Freisetzung, n.n.bez.	01.24.12↔	Sonstige Kraniotomie zur Entleerung eines epiduralen Empyems
00.55.11↔	Einsetzen von peripheren Gefäßstent(s) mit Medikamenten-Freisetzung, drug eluting überlange Stents (>10 cm)	01.24.13↔	Sonstige Kraniotomie, Einlegen von alloplastischem Material oder Medikamententrägers in den Schädelknochen oder Epiduralraum
00.55.99↔	Einsetzen von peripheren Gefäßstent(s) mit Medikamenten-Freisetzung, sonstige	01.24.14↔	Sonstige Kraniotomie, Entfernung von alloplastischem Material oder Medikamententrägers aus Schädelknochen oder Epiduralraum
00.63↔	Perkutanes Einsetzen von Stent(s) an A. carotis	01.24.15↔	Sonstige Kraniotomie, Entfernung eines Fremdkörpers aus Schädelknochen oder Epiduralraum
00.64↔	Perkutanes Einsetzen von Stent(s) an sonstigen präzerebralen (extrakraniellen) Arterien	01.24.16↔	Sonstige Kraniotomie, sonstige Drainage epiduraler Flüssigkeit oder aus sonstigen Gründen
00.65.00↔	Perkutanes Einsetzen von sonstigem(n) intrakraniellen vaskulären Stent(s), n.n.bez.	01.24.20↔	Kraniotomie der Kalotte als Zugang, n.n.bez.
00.65.11↔	Perkutanes transluminale Einsetzen von intrakraniellen vaskulären Mikrostent(s)	01.24.21↔	Bohrlochtrepanation der Kalotte als Zugang
00.65.99↔	Perkutanes Einsetzen von sonstigem(n) intrakraniellen vaskulären Stent(s), sonstige	01.24.22↔	Stereotaktisch geführte Schädelöffnung über die Kalotte als Zugang
00.67.00↔	Perkutanes Einsetzen von zentralen Gefäßstent(s), n.n.bez.	01.24.29↔	Kraniotomie der Kalotte als Zugang, sonstige
00.67.10↔	Perkutanes Einsetzen von Gefäßstent(s) in die V. cava	01.24.30↔	Zugang zur Schädelbasis, n.n.bez.
00.67.20↔	Perkutanes Einsetzen von Gefäßstent(s) in die V. porta	01.24.31↔	Zugang zur Schädelbasis, transoral
00.67.99↔	Perkutanes Einsetzen von zentralen Gefäßstent(s), sonstige	01.24.32↔	Zugang zur Schädelbasis, transoral mit Spaltung des weichen Gaumens
01.15↔	Biopsie am Schädel	01.24.33↔	Zugang zur Schädelbasis, transoral mit Spaltung des weichen sowie harten Gaumens
01.21↔	Inzision und Drainage an den kranialen Sinus	01.24.34↔	Zugang zur Schädelbasis, transsphenoidal
01.24.00↔	Sonstige Kraniotomie, n.n.bez.	01.24.35↔	Zugang zur Schädelbasis, transethmoidal
01.24.10↔	Sonstige Kraniotomie mit Dekompression	01.24.36↔	Zugang zur Schädelbasis, transmastoidal
01.24.11↔	Sonstige Kraniotomie zur Entleerung eines epiduralen Hämatoms		



01.24.37↔	Zugang zur Schädelbasis, translabyrinthär	04.74.99↔	Sonstige Anastomose eines kranialen oder peripheren Nervs, sonstige
01.24.38↔	Zugang zur Schädelbasis, transpyramidal	04.92.00↔	Implantation oder Ersetzen der Elektrode(n) eines peripheren Neurostimulators, n.n.bez.
01.24.39↔	Zugang zur Schädelbasis, sonstige	04.92.10↔	Implantation oder Ersetzen der Elektrode(n) eines temporären peripheren Neurostimulators, Einzelelektrodensystems, Teststimulation
01.24.3a↔	Zugang zur Schädelbasis, transkondylär	04.92.11↔	Implantation oder Ersetzen der Elektrode(n) eines temporären peripheren Neurostimulators, Mehrelektrodensystems, Teststimulation
01.24.3b↔	Zugang zur Schädelbasis, transorbital	04.92.20↔	Implantation oder Ersetzen der Elektrode(n) eines permanenten peripheren Neurostimulators, Stabelektrode, Einzelelektrodensystems, perkutan
01.24.3c↔	Zugang zur Schädelbasis, mit Le-Fort-I-Osteotomie	04.92.21↔	Implantation oder Ersetzen der Elektrode(n) eines permanenten peripheren Neurostimulators, Stabelektrode, Mehrelektrodensystems, perkutan
01.24.3d↔	Zugang zur Schädelbasis, transnasal-transcribiform	04.92.30↔	Implantation oder Ersetzen der Elektrode(n) eines permanenten peripheren Neurostimulators, Plattenelektrode, Einzelelektrodensystems, offen chirurgisch
01.24.3e↔	Zugang zur Schädelbasis, transnasal-transclival	04.92.31↔	Implantation oder Ersetzen der Elektrode(n) eines permanenten peripheren Neurostimulators, Plattenelektrode, Mehrelektrodensystems, offen chirurgisch
01.24.3f↔	Zugang zur Schädelbasis, transoral-transclival	04.92.40↔	Implantation oder Ersetzen einer Vagusnervstimulationselektrode
01.24.3g↔	Zugang zur Schädelbasis, transnasal-transpterygoidal	04.92.99↔	Implantation oder Ersetzen der Elektrode(n) eines peripheren Neurostimulators, sonstige
01.24.99↔	Sonstige Kraniotomie, sonstige	04.94.10↔	Revision ohne Ersatz der Elektrode(n) eines peripheren Neurostimulators, n.n.bez.
01.25.00↔	Sonstige Kraniektomie, n.n.bez.	04.94.11↔	Revision ohne Ersatz der Elektrode(n) eines peripheren Neurostimulators, Stabelektrode, Einzelelektrodensystem
01.25.10↔	Sonstige Kraniektomie mit Dekompression	04.94.12↔	Revision ohne Ersatz der Elektrode(n) eines peripheren Neurostimulators, Stabelektrode, Mehrelektrodensystem
01.25.11↔	Sonstige Kraniektomie zur Entleerung eines epiduralen Hämatoms	04.94.13↔	Revision ohne Ersatz der Elektrode(n) eines peripheren Neurostimulators, Plattenelektrode, Einzelelektrodensystem
01.25.12↔	Sonstige Kraniektomie zur Entleerung eines epiduralen Empyems	04.94.14↔	Revision ohne Ersatz der Elektrode(n) eines peripheren Neurostimulators, Plattenelektrode, Mehrelektrodensystem
01.25.13↔	Sonstige Kraniektomie zur Entfernung eines Fremdkörpers aus Schädelknochen oder Epiduralraum	04.94.99↔	Revision ohne Ersatz der Elektrode(n) eines peripheren Neurostimulators, sonstige
01.25.14↔	Sonstige Kraniektomie mit Einlegen von alloplastischem Material oder eines Medikamententrägers in den Schädelknochen oder Epiduralraum	04.99.00↔	Sonstige Operation an kranialen und peripheren Nerven, n.n.bez.
01.25.19↔	Sonstige Kraniektomie zur Drainage epiduraler Flüssigkeit oder aus sonstigen Gründen	04.99.10↔	Implantation oder Ersetzen einer peripheren Neuroprothese
01.25.20↔	Sonstige Kraniektomie, Rekraniektomie mit Einbringen einer Drainage	04.99.11↔	Revision ohne Ersatz einer peripheren Neuroprothese
01.25.21↔	Sonstige Kraniektomie, Rekraniektomie zur Entfernung von alloplastischem Material oder eines Medikamententrägers aus dem Schädelknochen oder Epiduralraum	04.99.12↔	Entfernung einer peripheren Neuroprothese
01.25.99↔	Sonstige Kraniektomie, sonstige	04.99.99↔	Sonstige Operation an kranialen und peripheren Nerven, sonstige
04.02↔	Durchtrennung des N. trigeminus	05.21↔	Exzision des Ganglion sphenopalatinum
04.04.00↔	Sonstige Inzision an kranialen und peripheren Nerven, n.n.bez.	05.22↔	Zervikale Sympathektomie
04.04.10↔	Sonstige Inzision am N. vestibulocochlearis	05.25↔	Periarterielle Sympathektomie
04.04.11↔	Sonstige Inzision an intrakraniellen Anteilen von sonstigen Hirnnerven und Ganglien	05.26↔	Thorakale Sympathektomie
04.04.20↔	Sonstige Inzision an extrakraniellen Hirnnerven	05.29↔	Sonstige Sympathektomie und Exzision eines Ganglions
04.04.30↔	Sonstige Inzision am Plexus brachialis	06.12↔	Offene Biopsie an der Schilddrüse
04.04.31↔	Sonstige Inzision an Nerven der Schulter	06.13.12↔	Offene Biopsie an der Nebenschilddrüse
04.04.32↔	Sonstige Inzision an Nerven des Armes und der Hand	06.13.99↔	Biopsie an der Nebenschilddrüse, sonstige
04.04.33↔	Sonstige Inzision an Nerven des Rumpfes und der unteren Extremität	06.7x.00↔	Exzision des Ductus thyreoglossus, n.n.bez.
04.04.99↔	Sonstige Inzision an kranialen und peripheren Nerven, sonstige	06.7x.10↔	Exzision einer medianen Halszyste, ohne Resektion des medialen Zungenbeines
04.05.00↔	Exzision (und Destruktion) des Ganglion Gasseri, n.n.bez.	06.7x.11↔	Exzision einer medianen Halszyste, mit Resektion des medialen Zungenbeines
04.05.10↔	Exzision des Ganglion Gasseri	06.7x.12↔	Exzision einer medianen Halsfistel, ohne Resektion des medialen Zungenbeines
04.05.20↔	Destruktion des Ganglion Gasseri	06.7x.13↔	Exzision einer medianen Halsfistel, mit Resektion des medialen Zungenbeines
04.05.99↔	Exzision (und Destruktion) des Ganglion Gasseri, sonstige	06.7x.14↔	Sekundärer Eingriff zur Exzision des Ductus thyreoglossus, mit Resektion des medialen Zungenbeines
04.41↔	Dekompression an der Wurzel des N. trigeminus	06.7x.15↔	Sekundärer Eingriff zur Exzision des Ductus thyreoglossus, ohne Resektion des medialen Zungenbeines
04.49.00↔	Sonstige Dekompression oder Lösung von Adhäsionen an peripherem Nerv oder Ganglion, n.n.bez.	06.7x.99↔	Exzision des Ductus thyreoglossus, sonstige
04.49.10↔	Sonstige Dekompression oder Lösung von Adhäsionen am Plexus brachialis	08.22.00↔	Exzision einer anderen kleineren Läsion am Augenlid, n.n.bez.
04.49.11↔	Sonstige Dekompression oder Lösung von Adhäsionen an Nerven der Schulter	08.22.10↔	Exzision einer anderen kleineren Läsion am Augenlid, nicht histographisch kontrolliert (mikrographische Chirurgie)
04.49.12↔	Sonstige Dekompression oder Lösung von Adhäsionen an Nerven des Armes	08.22.11↔	Exzision einer anderen kleineren Läsion am Augenlid, histographisch kontrolliert (mikrographische Chirurgie)
04.49.13↔	Sonstige Dekompression oder Lösung von Adhäsionen an Nerven der Hand		
04.49.14↔	Sonstige Dekompression oder Lösung von Adhäsionen am Plexus lumbosacralis, Leiste und Beckenboden		
04.49.15↔	Sonstige Dekompression oder Lösung von Adhäsionen an Nerven des Beines		
04.49.16↔	Sonstige Dekompression oder Lösung von Adhäsionen an Nerven des Fusses		
04.49.99↔	Sonstige Dekompression oder Lösung von Adhäsionen an sonstigen peripheren Nerven oder Ganglion, sonstige		
04.71↔	Hypoglosso-faziale Anastomose		
04.72↔	Akzessorio-faziale Anastomose		
04.74.00↔	Sonstige Anastomose eines kranialen oder peripheren Nervs, n.n.bez.		
04.74.10↔	Fazio-faziale Nerven-Anastomose		
04.74.11↔	Interkosto-faszikuläre Nerven-Anastomose		

08.22.99↔	Exzision einer anderen kleineren Läsion am Augenlid, sonstige	21.09.10↔	Stillung einer Epistaxis durch Ligatur der A. sphenopalatina
08.23.00↔	Exzision einer grösseren Läsion am Augenlid, nicht durchgehend, n.n.bez.	21.32.10↔	Exzision und lokale Destruktion einer anderen Läsion an der Nase, nicht histographisch kontrolliert
08.23.10↔	Exzision einer grösseren Läsion am Augenlid, nicht durchgehend, nicht histographisch kontrolliert (mikrographische Chirurgie)	21.32.11↔	Exzision und lokale Destruktion einer anderen Läsion an der Nase, histographisch kontrolliert
08.23.11↔	Exzision einer grösseren Läsion am Augenlid, nicht durchgehend, histographisch kontrolliert (mikrographische Chirurgie)	21.4x.00↔	Resektion der Nase, n.n.bez.
08.23.99↔	Exzision einer grösseren Läsion am Augenlid, nicht durchgehend, sonstige	21.4x.10↔	Resektion der Nase, partiell, nicht histographisch kontrolliert
08.24.00↔	Exzision einer grösseren Läsion am Augenlid, perforierend, n.n.bez.	21.4x.11↔	Resektion der Nase, partiell, histographisch kontrolliert
08.24.10↔	Exzision einer grösseren Läsion am Augenlid, perforierend, nicht histographisch kontrolliert (mikrographische Chirurgie)	21.4x.20↔	Resektion der Nase, subtotal, nicht histographisch kontrolliert
08.24.11↔	Exzision einer grösseren Läsion am Augenlid, perforierend, histographisch kontrolliert (mikrographische Chirurgie)	21.4x.21↔	Resektion der Nase, subtotal, histographisch kontrolliert
08.24.99↔	Exzision einer grösseren Läsion am Augenlid, perforierend, sonstige	21.4x.30↔	Resektion der Nase, total, nicht histographisch kontrolliert
09.44↔	Intubation des Ductus nasolacrimalis	21.4x.31↔	Resektion der Nase, total, histographisch kontrolliert
16.61.00↔	Sekundäres Einsetzen eines Augenimplantats, n.n.bez.	21.4x.99↔	Sonstige Resektion der Nase
16.61.10↔	Sekundäres Einsetzen eines Augenimplantats, Haut-Fettgewebe-Transplantat	21.99.00↔	Sonstige Nasenoperationen, n.n.bez.
16.61.99↔	Sekundäres Einsetzen eines Augenimplantats, sonstige	21.99.10↔	Einseitige Resektion einer Choanalatresie transnasal endoskopisch
16.62.00↔	Revision und Reinsertion eines Augenimplantats, n.n.bez.	21.99.20↔	Beidseitige Resektion einer Choanalatresie transnasal endoskopisch
16.62.10↔	Revision eines Augenimplantats	21.99.99↔	Sonstige Nasenoperationen, sonstige
16.62.20↔	Wechsel eines Augenimplantats, Einführung eines Haut-Fettgewebe-Transplantates	27.58↔	Revision eines gestielten oder freien Lappens oder freien Hauttransplantates an Lippe und Mund
16.62.29↔	Sonstiger Wechsel eines Augenimplantats	27.59.20↔	Kleinflächige Weichteildeckung durch kultivierte Keratinozyten an der Lippe
16.62.99↔	Sonstige Revision und Reinsertion eines Augenimplantats	27.59.21↔	Grossflächige Weichteildeckung durch kultivierte Keratinozyten an der Lippe
16.63↔	Revision einer Eukleationstasche mit Transplantat	27.59.30↔	Kleinflächige temporäre Weichteildeckung durch Kombination mehrerer Verfahren an der Lippe
16.64↔	Sonstige Revision einer Eukleationstasche	27.59.31↔	Grossflächige temporäre Weichteildeckung durch Kombination mehrerer Verfahren an der Lippe
16.66↔	Sonstige Revision einer Exenterationshöhle	27.59.41↔	Sonstige plastische Rekonstruktion an Lippe und Mund mit gestieltem Fernlappen
16.81↔	Versorgung einer Orbitawunde	27.59.60↔	Einsetzen eines Gewebeexpanders an der Lippe
16.98.10↔	Rekonstruktion der Orbita, n.n.bez.	27.59.99↔	Sonstige plastische Rekonstruktion an Lippe und Mund, sonstige
16.98.11↔	Rekonstruktion der Orbitawand mit mikrovaskulärem Lappen	27.61↔	Naht einer Rissverletzung am Gaumen
16.98.19↔	Sonstige Rekonstruktion der Orbitawand	27.62.00↔	Korrektur einer Gaumenspalte, n.n.bez.
16.98.20↔	Knöcherne Dekompression der Orbita	27.62.10↔	Primäre plastische Rekonstruktion am knöchernen Gaumen ohne Knochentransplantat
16.98.21↔	Resektion von Fettgewebe aus der Orbita	27.62.11↔	Primäre plastische Rekonstruktion am knöchernen Gaumen mit Knochentransplantat
18.21.00↔	Exzision einer präaurikulären Fistel oder eines präaurikulären Sinus, n.n.bez.	27.62.12↔	Primäre plastische Rekonstruktion am weichen Gaumen
18.21.10↔	Exzision einer präaurikulären Fistel oder eines präaurikulären Sinus, nicht histographisch kontrolliert	27.62.20↔	Sekundäre plastische Rekonstruktion am knöchernen Gaumen ohne Knochentransplantat
18.21.11↔	Exzision einer präaurikulären Fistel oder eines präaurikulären Sinus, histographisch kontrolliert	27.62.21↔	Sekundäre plastische Rekonstruktion am knöchernen Gaumen mit Knochentransplantat
18.21.99↔	Exzision einer präaurikulären Fistel oder eines präaurikulären Sinus, sonstige	27.62.22↔	Sekundäre plastische Rekonstruktion am weichen Gaumen
18.29.00↔	Exzision oder Destruktion einer anderen Läsion am äusseren Ohr, n.n.bez.	27.62.99↔	Korrektur einer Gaumenspalte, sonstige
18.29.01↔	Destruktion einer Läsion am äusseren Ohr oder im äusseren Gehörgang	27.63.00↔	Revision der Korrektur einer Gaumenspalte, n.n.bez.
18.29.10↔	Exzision einer anderen Läsion am äusseren Ohr oder im äusseren Gehörgang, nicht histographisch kontrolliert	27.63.10↔	Revision der Korrektur einer Gaumenspalte, Kieferplastik
18.29.11↔	Exzision einer anderen Läsion am äusseren Ohr oder im äusseren Gehörgang, histographisch kontrolliert	27.63.11↔	Revision der Korrektur einer Gaumenspalte, Kieferplastik mit Osteoplastik
18.29.99↔	Exzision oder Destruktion einer anderen Läsion am äusseren Ohr, sonstige	27.63.20↔	Revision der Korrektur einer Gaumenspalte, Sekundäroperation der Kieferspalte
18.31.00↔	Radikale Exzision einer Läsion am äusseren Ohr, n.n.bez.	27.63.99↔	Revision der Korrektur einer Gaumenspalte, sonstige
18.31.10↔	Radikale Exzision einer Läsion am äusseren Ohr oder im äusseren Gehörgang oder partielle Resektion der Ohrmuschel, nicht histographisch kontrolliert	27.64↔	Einsetzen eines Gaumenimplantats
18.31.11↔	Radikale Exzision einer Läsion am äusseren Ohr oder im äusseren Gehörgang oder partielle Resektion der Ohrmuschel, histographisch kontrolliert	27.69.10↔	Plastische Rekonstruktion am weichen Gaumen
18.31.19↔	Radikale Exzision einer Läsion am äusseren Ohr, sonstige	27.69.11↔	Plastische Rekonstruktion am knöchernen Gaumen
18.39.10↔	Resektion der Ohrmuschel, total, nicht histographisch kontrolliert	27.69.99↔	Sonstige plastische Rekonstruktion am Gaumen, sonstige
18.39.11↔	Resektion der Ohrmuschel, total, histographisch kontrolliert	27.73↔	Plastische Rekonstruktion an der Uvula
18.39.19↔	Sonstige Resektion der Ohrmuschel, sonstige	29.0↔	Pharyngotomie
21.04↔	Stillung einer Epistaxis durch Ligatur der Aa. ethmoidales	29.12.00↔	Biopsie am Pharynx, n.n.bez.
21.05↔	Stillung einer Epistaxis durch (transantrale) Ligatur der A. maxillaris	29.12.20↔	Offene Biopsie am Hypopharynx
21.06↔	Stillung einer Epistaxis durch Ligatur der A. carotis externa	29.12.30↔	Offene Biopsie am Nasopharynx
		29.12.99↔	Biopsie am Pharynx, sonstige
		29.2x.00↔	Exzision von branchiogener Zyste oder Rest der Kiemenspalte, n.n.bez.
		29.2x.10↔	Exzision einer lateralen Halszyste
		29.2x.11↔	Exzision von branchiogener Zyste oder Rest der Kiemenspalte als sekundär Eingriff
		29.2x.20↔	Operation an Kiemengangsresten, n.n.bez.
		29.2x.21↔	Operation an Kiemengangsresten, sekundärer Eingriff

29.2x.99↔	Exzision von branchiogener Zyste oder Rest der Kiemenspalte, sonstige	30.4x.17↔	Radikale Laryngektomie, mit Pharyngektomie, Rekonstruktion mit Magenhochzug
29.31↔	Krikopharyngeale Myotomie	30.4x.19↔	Radikale Laryngektomie, mit Pharyngektomie, sonstige Rekonstruktion
29.32.00↔	Pharyngeale Divertikulektomie, n.n.bez.	30.4x.20↔	Radikale Laryngektomie, mit Pharyngektomie und Schilddrüsenresektion, ohne Rekonstruktion
29.32.10↔	Endoskopische Diverticulostomie eines Zenker-Divertikels	30.4x.21↔	Radikale Laryngektomie, mit Pharyngektomie und Schilddrüsenresektion, Rekonstruktion mit lokaler Schleimhaut
29.32.11↔	Divertikulektomie eines Zenker-Divertikels	30.4x.22↔	Radikale Laryngektomie, mit Pharyngektomie und Schilddrüsenresektion, Rekonstruktion mit nicht vaskularisiertem Transplantat
29.32.99↔	Pharyngeale Divertikulektomie, sonstige	30.4x.23↔	Radikale Laryngektomie, mit Pharyngektomie und Schilddrüsenresektion, Rekonstruktion mit gestieltem regionalen Lappen
29.33.00↔	(Partielle) Pharyngektomie, n.n.bez.	30.4x.24↔	Radikale Laryngektomie, mit Pharyngektomie und Schilddrüsenresektion, Rekonstruktion mit gestieltem Lappen
29.33.10↔	Partielle Pharyngektomie, ohne Rekonstruktion	30.4x.25↔	Radikale Laryngektomie, mit Pharyngektomie und Schilddrüsenresektion, Rekonstruktion mit freiem mikrovaskulär-anastomosierten Transplantat
29.33.11↔	Partielle Pharyngektomie, Rekonstruktion mit gestieltem regionalen oder Fernlappen	30.4x.26↔	Radikale Laryngektomie, mit Pharyngektomie und Schilddrüsenresektion, Rekonstruktion mit freiem Darmtransplantat
29.33.12↔	Partielle Pharyngektomie, Rekonstruktion mit freiem mikrovaskulär-anastomosierten Transplantat	30.4x.27↔	Radikale Laryngektomie, mit Pharyngektomie und Schilddrüsenresektion, Rekonstruktion mit Magenhochzug
29.33.20↔	Totale Pharyngektomie, Rekonstruktion mit gestieltem regionalen oder Fernlappen	30.4x.29↔	Radikale Laryngektomie, mit Pharyngektomie und Schilddrüsenresektion, sonstige Rekonstruktion
29.33.21↔	Totale Pharyngektomie, Rekonstruktion mit freiem mikrovaskulär-anastomosierten Transplantat, freiem Darmtransplantat oder Magenhochzug	30.4x.99↔	Radikale Laryngektomie, sonstige
29.33.99↔	(Partielle) Pharyngektomie, sonstige	31.71↔	Naht einer Rissverletzung an der Trachea
29.39↔	Sonstige Exzision oder Destruktion von Läsion oder Gewebe am Pharynx	31.72↔	Verschluss einer äusseren trachealen Fistel
29.4x.10↔	Plastische Rekonstruktion am Pharynx, mit lokaler Schleimhaut oder freiem Hautlappen	31.73↔	Verschluss einer anderen trachealen Fistel
29.4x.11↔	Plastische Rekonstruktion am Pharynx, mit gestieltem myokutanen Lappen	31.79.00↔	Sonstige plastische Rekonstruktion an der Trachea, n.n.bez.
29.4x.12↔	Plastische Rekonstruktion am Pharynx, mit mikrovaskulär anastomosiertem Transplantat, Darmtransplantat oder Magenhochzug	31.79.11↔	Plastische Rekonstruktion (Tracheatransplantation)
29.4x.99↔	Plastische Rekonstruktion am Pharynx, sonstige	31.79.12↔	Tracheopexie
29.51↔	Naht einer Risswunde am Pharynx	31.79.13↔	End-zu-End-Anastomose der Trachea (bei Ruptur)
29.52↔	Verschluss einer branchiogenen Fistel	31.79.14↔	Cricotracheale Resektion
29.53↔	Verschluss einer anderen Pharynxfistel	31.79.15↔	Sonstige (plastische) Rekonstruktion an der Trachea bei Trachealstenose
29.54↔	Lösung von Adhäsionen am Pharynx	31.79.99↔	Sonstige plastische Rekonstruktion an der Trachea, sonstige
29.59↔	Sonstige plastische Rekonstruktion am Pharynx	31.91↔	Durchtrennung des N. laryngeus
29.92↔	Durchtrennung des N. glossopharyngeus	31.99.00↔	Sonstige Operationen an der Trachea, n.n.bez.
29.99↔	Sonstige Operation am Pharynx	31.99.99↔	Sonstige Operationen an der Trachea, sonstige
30.22.00↔	Chordektomie, n.n.bez.	34.03↔	Wiedereröffnung einer Thorakotomie
30.22.10↔	Chordektomie, endolaryngeal	34.06↔	Thorakoskopische Drainage der Pleurahöhle
30.22.11↔	Chordektomie, durch Thyreotomie	34.21.00↔	Transpleurale Thorakoskopie, n.n.bez.
30.22.99↔	Chordektomie, sonstige	34.21.10↔	Transpleurale Thorakoskopie, Ersteingriff
30.3x.00↔	Vollständige Laryngektomie, n.n.bez.	34.21.20↔	Transpleurale Thorakoskopie, Reeingriff
30.3x.10↔	Vollständige Laryngektomie, ohne Rekonstruktion	34.21.99↔	Transpleurale Thorakoskopie, sonstige
30.3x.11↔	Vollständige Laryngektomie, Rekonstruktion mit lokaler Schleimhaut	34.22↔	Mediastinoskopie
30.3x.12↔	Vollständige Laryngektomie, Rekonstruktion mit nicht vaskularisiertem Transplantat	38.01↔	Inzision von intrakraniellen Gefässen
30.3x.13↔	Vollständige Laryngektomie, Rekonstruktion mit gestieltem regionalen Lappen	38.11↔	Endarterektomie von intrakraniellen Gefässen
30.3x.14↔	Vollständige Laryngektomie, Rekonstruktion mit gestieltem Fernlappen	38.12↔	Endarterektomie von anderen Gefässen an Kopf und Hals
30.3x.15↔	Vollständige Laryngektomie, Rekonstruktion mit freiem mikrovaskulär-anastomosierten Transplantat	38.32.00↔	Resektion von anderen Gefässen am Kopf und Hals mit Anastomose, n.n.bez.
30.3x.16↔	Vollständige Laryngektomie, Rekonstruktion mit freiem Darmtransplantat	38.32.10↔	Resektion von extrakraniellen Arterien an Kopf und Hals mit Anastomose
30.3x.17↔	Vollständige Laryngektomie, Rekonstruktion mit Magenhochzug	38.32.20↔	Resektion von extrakraniellen Venen an Kopf und Hals mit Anastomose, n.n.bez.
30.3x.19↔	Vollständige Laryngektomie, sonstige Rekonstruktion	38.32.21↔	Resektion der V. jugularis mit Anastomose
30.3x.99↔	Vollständige Laryngektomie, sonstige	38.32.22↔	Resektion von oberflächlichen extrakraniellen Venen an Kopf und Hals mit Anastomose
30.4x.00↔	Radikale Laryngektomie, n.n.bez.	38.32.99↔	Resektion von anderen Gefässen an Kopf und Hals mit Anastomose, sonstige
30.4x.10↔	Radikale Laryngektomie, mit Pharyngektomie, ohne Rekonstruktion	38.42↔	Resektion von anderen Blutgefässen an Kopf und Hals mit Ersatz
30.4x.11↔	Radikale Laryngektomie, mit Pharyngektomie, Rekonstruktion mit lokaler Schleimhaut	38.82.00↔	Sonstiger chirurgischer Verschluss von Gefässen am Kopf und Hals, n.n.bez.
30.4x.12↔	Radikale Laryngektomie, mit Pharyngektomie, Rekonstruktion mit nicht vaskularisiertem Transplantat	38.82.10↔	Sonstiger chirurgischer Verschluss von extrakraniellen Arterien an Kopf und Hals
30.4x.13↔	Radikale Laryngektomie, mit Pharyngektomie, Rekonstruktion mit gestieltem regionalen Lappen	38.82.20↔	Sonstiger chirurgischer Verschluss von extrakraniellen Venen an Kopf und Hals, n.n.bez.
30.4x.14↔	Radikale Laryngektomie, mit Pharyngektomie, Rekonstruktion mit gestieltem Lappen	38.82.21↔	Sonstiger chirurgischer Verschluss der V. jugularis
30.4x.15↔	Radikale Laryngektomie, mit Pharyngektomie, Rekonstruktion mit freiem mikrovaskulär-anastomosierten Transplantat		
30.4x.16↔	Radikale Laryngektomie, mit Pharyngektomie, Rekonstruktion mit freiem Darmtransplantat		

38.82.22↔	Sonstiger chirurgischer Verschluss von sonstigen tiefen extrakraniellen Venen an Kopf und Hals	39.59.50↔	Sonstige plastische Rekonstruktion von thorakalen Gefässen, n.n.bez.
38.82.29↔	Sonstiger chirurgischer Verschluss von extrakraniellen Venen an Kopf und Hals, sonstige	39.59.51↔	Sonstige plastische Rekonstruktion der thorakalen Aorta
38.82.99↔	Sonstiger chirurgischer Verschluss von Gefässen am Kopf und Hals, sonstige	39.59.52↔	Sonstige plastische Rekonstruktion der A. pulmonalis
38.85.00↔	Sonstiger chirurgischer Verschluss von anderen thorakalen Gefässen, n.n.bez.	39.59.53↔	Sonstige plastische Rekonstruktion von thorakalen Arterien, sonstige
38.85.10↔	Sonstiger chirurgischer Verschluss von anderen thorakalen Arterien, n.n.bez.	39.59.54↔	Sonstige plastische Rekonstruktion der V. pulmonalis
38.85.11↔	Sonstiger chirurgischer Verschluss der A. subclavia	39.59.55↔	Sonstige plastische Rekonstruktion der V. cava superior
38.85.12↔	Sonstiger chirurgischer Verschluss der A. pulmonalis	39.59.59↔	Sonstige plastische Rekonstruktion von thorakalen Gefässen, sonstige
38.85.13↔	Sonstiger chirurgischer Verschluss des Truncus brachiocephalicus	39.59.60↔	Sonstige plastische Rekonstruktion von abdominalen Arterien, n.n.bez.
38.85.19↔	Sonstiger chirurgischer Verschluss von anderen thorakalen Arterien, sonstige	39.59.61↔	Sonstige plastische Rekonstruktion der abdominalen Aorta
38.85.20↔	Sonstiger chirurgischer Verschluss von thorakalen Venen, n.n.bez.	39.59.62↔	Sonstige plastische Rekonstruktion des Truncus coeliacus
38.85.21↔	Sonstiger chirurgischer Verschluss der V. cava superior	39.59.63↔	Sonstige plastische Rekonstruktion der A. gastrica
38.85.22↔	Sonstiger chirurgischer Verschluss der V. pulmonalis	39.59.64↔	Sonstige plastische Rekonstruktion A. hepatica
38.85.23↔	Sonstiger chirurgischer Verschluss der V. subclavia	39.59.65↔	Sonstige plastische Rekonstruktion der A. lienalis
38.85.28↔	Sonstiger chirurgischer Verschluss von sonstigen tiefen thorakalen Venen	39.59.66↔	Sonstige plastische Rekonstruktion der A. renalis
38.85.29↔	Sonstiger chirurgischer Verschluss von thorakalen Venen, sonstige	39.59.67↔	Sonstige plastische Rekonstruktion der A. mesenterica
38.85.99↔	Sonstiger chirurgischer Verschluss von anderen thorakalen Gefässen, sonstige	39.59.68↔	Sonstige plastische Rekonstruktion der A. iliaca
39.49.30↔	Ersatz eines kardialen Conduit	39.59.69↔	Sonstige plastische Rekonstruktion von abdominalen Arterien, sonstige
39.50.00↔	Angioplastik oder Atherektomie an sonstigem(n) Nicht-Herzkranzgefäss(en), n.n.bez.	39.59.70↔	Sonstige plastische Rekonstruktion von abdominalen Venen, n.n.bez.
39.50.10↔	Angioplastik oder Atherektomie an sonstigem(n) Nicht-Herzkranzgefäss(en) mit Ballon, n.n.bez.	39.59.71↔	Sonstige plastische Rekonstruktion der V. cava inferior
39.50.11↔	Angioplastik oder Atherektomie an sonstigem(n) Nicht-Herzkranzgefäss(en) mit einfacher Ballon	39.59.72↔	Sonstige plastische Rekonstruktion der V. iliaca
39.50.12↔	Angioplastik oder Atherektomie an sonstigem(n) Nicht-Herzkranzgefäss(en) mit cutting Ballon	39.59.79↔	Sonstige plastische Rekonstruktion von abdominalen Venen, sonstige
39.50.13↔	Angioplastik oder Atherektomie an sonstigem(n) Nicht-Herzkranzgefäss(en) mit Kryoplastie-Ballon	39.59.80↔	Sonstige plastische Rekonstruktion von Gefässen der unteren Extremität, n.n.bez.
39.50.14↔	Angioplastik oder Atherektomie an sonstigem(n) Nicht-Herzkranzgefäss(en) mit Drug eluting Ballon	39.59.81↔	Sonstige plastische Rekonstruktion von Arterien der unteren Extremität
39.50.19↔	Angioplastik oder Atherektomie an sonstigem(n) Nicht-Herzkranzgefäss(en) mit sonstiger Ballon	39.59.82↔	Sonstige plastische Rekonstruktion der V. femoralis
39.50.20↔	Angioplastik Blade- Laserangioplastie an sonstigem(n) Nicht-Herzkranzgefäss(en)	39.59.83↔	Sonstige plastische Rekonstruktion der V. poplitea
39.50.21↔	Angioplastik Thrombektomie an sonstigem(n) Nicht-Herzkranzgefäss(en)	39.59.88↔	Sonstige plastische Rekonstruktion von sonstigen tiefen Venen der unteren Extremität
39.50.99↔	Angioplastik oder Atherektomie an sonstigem(n) Nicht-Herzkranzgefäss(en), sonstige	39.59.89↔	Sonstige plastische Rekonstruktion von Gefässen der unteren Extremität, sonstige
39.52.99↔	Sonstige Korrektur eines Aneurysmas, sonstige	39.59.90↔	Sonstige plastische Rekonstruktion eines Gefässes, Venenklappenplastik
39.59.10↔	Transposition von Arterien, n.n.bez.	39.71.00↔	Endovaskuläre Implantation eines Grafts in Aorta abdominalis, n.n.bez.
39.59.30↔	Sonstige plastische Rekonstruktion von Gefässen an Kopf und Hals, n.n.bez.	39.71.10↔	Endovaskuläre Implantation eines Grafts in Aorta abdominalis, aortoiliakal, ohne Fenestrierung oder Seitenarm
39.59.31↔	Sonstige plastische Rekonstruktion eines intrakraniellen Gefässes	39.71.11↔	Endovaskuläre Implantation eines Grafts in Aorta abdominalis, aortoiliakal, mit Fenestrierung oder Seitenarm
39.59.32↔	Sonstige plastische Rekonstruktion der extrakraniellen A. vertebralis	39.71.12↔	Endovaskuläre Implantation eines Grafts in Aorta abdominalis, Bifurkationsprothese, aortobiliakal, ohne Fenestrierung oder Seitenarm
39.59.33↔	Sonstige plastische Rekonstruktion von extrakraniellen Arterien an Kopf und Hals, sonstige	39.71.13↔	Endovaskuläre Implantation eines Grafts in Aorta abdominalis, Bifurkationsprothese, aortobiliakal, mit Fenestrierung oder Seitenarm
39.59.34↔	Sonstige plastische Rekonstruktion der V. jugularis	39.71.14↔	Endovaskuläre Implantation eines Grafts in Aorta abdominalis, Rohrprothese, aortal, ohne Fenestrierung oder Seitenarm
39.59.39↔	Sonstige plastische Rekonstruktion von Gefässen an Kopf und Hals, sonstige	39.71.15↔	Endovaskuläre Implantation eines Grafts in Aorta abdominalis, Rohrprothese, aortal, mit Fenestrierung oder Seitenarm
39.59.40↔	Sonstige plastische Rekonstruktion von Gefässen der oberen Extremität, n.n.bez.	39.71.99↔	Endovaskuläre Implantation eines Grafts in Aorta abdominalis, sonstige
39.59.41↔	Sonstige plastische Rekonstruktion von Arterien der oberen Extremität	39.72.00↔	Endovaskuläre plastische Rekonstruktion oder Okklusion von Gefässen am Kopf und Hals, n.n.bez.
39.59.42↔	Sonstige plastische Rekonstruktion der V. subclavia, V. axillaris und V. brachiocephalica	39.72.10↔	Selektive Embolisation von intrakraniellen Gefässen, n.n.bez.
39.59.48↔	Sonstige plastische Rekonstruktion von sonstigen tiefen Venen der oberen Extremität	39.72.11↔	Selektive Embolisation von intrakraniellen Gefässen mit Partikeln oder Metallspiralen
39.59.49↔	Sonstige plastische Rekonstruktion von Gefässen der oberen Extremität, sonstige	39.72.12↔	Selektive Embolisation von intrakraniellen Gefässen mit embolisierenden Flüssigkeiten, ablösbaren Ballons oder Schirmen
		39.72.13↔	Selektive Embolisation von intrakraniellen Gefässen durch Stents als Flow-Diverter
		39.72.14↔	Selektive Embolisation von intrakraniellen Gefässen mit adhäsivem Embolisat
		39.72.19↔	Selektive Embolisation von intrakraniellen Gefässen, sonstige

39.72.20↔	Selektive Embolisation von extrakraniellen Gefässen des Kopfes und des Halses, n.n.bez.	39.76.62↔	Perkutane stentgestützte Thrombektomie an extrakraniellen Gefässen
39.72.21↔	Selektive Embolisation von extrakraniellen Gefässen des Kopfes und des Halses mit Partikeln oder Metallspiralen	39.76.69↔	Perkutane Thrombektomie an präzerebralem(en) (extrakraniell(en)) Gefäss(en), sonstige
39.72.22↔	Selektive Embolisation von extrakraniellen Gefässen des Kopfes und des Halses mit embolisierenden Flüssigkeiten, ablösbaren Ballons oder Schirmen	39.76.70↔	Perkutane endovaskuläre Fremdkörperentfernung aus extrakraniellen Gefässen des Kopfes und Halses
39.72.24↔	Selektive Embolisation von extrakraniellen Gefässen des Kopfes und des Halses mit adhäsivem Embolisat	39.76.99↔	Perkutane transluminale endovaskuläre Intervention an präzerebralem(en) (extrakraniell(en)) Gefäss(en), sonstige
39.72.29↔	Selektive Embolisation von extrakraniellen Gefässen des Kopfes und des Halses, sonstige	39.77.50↔	Perkutane selektive Thrombolysen von intrakraniell(en) Gefäss(en)
39.72.30↔	Perkutan-transluminale Embolisation einer Gefässmissbildung durch Mikrokatheter, n.n.bez.	39.77.70↔	Perkutane endovaskuläre Fremdkörperentfernung aus intrakraniell(en) Gefäss(en)
39.72.31↔	Perkutan-transluminale Embolisation einer Gefässmissbildung durch Mikrokatheter, Verwendung von einem Mikrokatheter	39.79.11↔	Endovaskuläre Implantation eines Grafts an Viszeralgefässen
39.72.32↔	Perkutan-transluminale Embolisation einer Gefässmissbildung durch Mikrokatheter, Verwendung von zwei Mikrokathetern	39.79.12↔	Endovaskuläre Implantation eines Grafts an Gefässen des Beckens
39.72.33↔	Perkutan-transluminale Embolisation einer Gefässmissbildung durch Mikrokatheter, Verwendung von drei Mikrokathetern	39.79.13↔	Endovaskuläre Implantation eines Grafts an abdominalen Gefässen
39.72.34↔	Perkutan-transluminale Embolisation einer Gefässmissbildung durch Mikrokatheter, Verwendung von vier Mikrokathetern	39.79.19↔	Endovaskuläre Implantation eines Grafts an sonstigen Gefässen, sonstige
39.72.35↔	Perkutan-transluminale Embolisation einer Gefässmissbildung durch Mikrokatheter, Verwendung von fünf Mikrokathetern	39.79.21↔	Coil-Embolisation oder -Verschluss von Gefässen der oberen Extremitäten
39.72.36↔	Perkutan-transluminale Embolisation einer Gefässmissbildung durch Mikrokatheter, Verwendung von 6 und mehr Mikrokathetern	39.79.22↔	Coil-Embolisation oder -Verschluss der Aorta
39.72.99↔	Endovaskuläre plastische Rekonstruktion oder Okklusion von Gefässen am Kopf und Hals, sonstige	39.79.24↔	Coil-Embolisation oder -Verschluss von thorakalen Gefässen
39.73.00↔	Endovaskuläre Implantation eines Grafts an der thorakalen Aorta, n.n.bez.	39.79.25↔	Coil-Embolisation oder -Verschluss von viszerale Gefässen
39.73.10↔	Endovaskuläre Implantation eines Grafts in die Aorta thoracica, ohne Fenestrierung oder Seitenarm	39.79.26↔	Coil-Embolisation oder -Verschluss von abdominalen Gefässen
39.73.11↔	Endovaskuläre Implantation eines Grafts in die Aorta thoracica, mit Fenestrierung oder Seitenarm	39.79.27↔	Coil-Embolisation oder -Verschluss von Gefässen der unteren Extremitäten
39.73.20↔	Endovaskuläre Implantation eines Grafts in die Aorta thoracoabdominalis	39.79.28↔	Coil-Embolisation oder -Verschluss von spinalen Gefässen
39.73.99↔	Endovaskuläre Implantation eines Grafts an der thorakalen Aorta, sonstige	39.79.29↔	Coil-Embolisation oder -Verschluss von sonstigen Gefässen, sonstige
39.75.01↔	Perkutan-transluminale Gefässintervention, sonstige Gefässe, Fremdkörperentfernung mit Bergekatheter, Körbchenkatheter, etc.	39.79.30↔	Selektive Embolisation mit embolisierenden Flüssigkeiten von sonstigen Gefässen, n.n.bez.
39.75.10↔	Perkutan-transluminale Gefässintervention, sonstige Gefässe, Kathetersysteme zu Rekanalisation von Totalverschlüssen	39.79.31↔	Selektive Embolisation mit embolisierenden Flüssigkeiten von Gefässen der oberen Extremitäten
39.75.11↔	Perkutan-transluminale Gefässintervention, sonstige Gefässe, Rotationstherombektomie	39.79.32↔	Selektive Embolisation mit embolisierenden Flüssigkeiten der Aorta
39.75.12↔	Perkutan-transluminale Gefässintervention, sonstige Gefässe, Laserangioplastie	39.79.34↔	Selektive Embolisation mit embolisierenden Flüssigkeiten von thorakalen Gefässen
39.75.13↔	Perkutan-transluminale Gefässintervention, sonstige Gefässe, Anti-Embolie-System (periphere oder viscerale Gefässe)	39.79.35↔	Selektive Embolisation mit embolisierenden Flüssigkeiten von viszerale Gefässen
39.75.14↔	Perkutan-transluminale Gefässintervention, sonstige Gefässe, Atherektomie	39.79.36↔	Selektive Embolisation mit embolisierenden Flüssigkeiten von abdominalen Gefässen
39.75.15↔	Perkutan-transluminale Gefässintervention, sonstige Gefässe, selektive Thrombolysen	39.79.37↔	Selektive Embolisation mit embolisierenden Flüssigkeiten von Gefässen der unteren Extremitäten
39.75.16↔	Perkutan-transluminale Gefässintervention sonstige Gefässe, selektive Thrombolysen, ultraschallunterstützt	39.79.38↔	Selektive Embolisation mit embolisierenden Flüssigkeiten von spinalen Gefässen
39.75.30↔	Zerebrale Perfusionsaugmentation durch partielle endoaortale Ballonokklusion	39.79.39↔	Selektive Embolisation mit embolisierenden Flüssigkeiten von sonstigen Gefässen, sonstige
39.76.00↔	Perkutane transluminale endovaskuläre Intervention an präzerebralem(en) (extrakraniell(en)) Gefäss(en), n.n.bez.	39.79.40↔	Selektive Embolisation mit ablösbaren Ballons von sonstigen Gefässen, n.n.bez.
39.76.10↔	Perkutane Ballonangioplastie an präzerebralem(en) (extrakraniell(en)) Gefäss(en)	39.79.41↔	Selektive Embolisation mit ablösbaren Ballons von Gefässen der oberen Extremitäten
39.76.20↔	Perkutane Bladeangioplastie an präzerebralem(en) (extrakraniell(en)) Gefäss(en)	39.79.42↔	Selektive Embolisation mit ablösbaren Ballons der Aorta
39.76.30↔	Perkutane Laserangioplastie an präzerebralem(en) (extrakraniell(en)) Gefäss(en)	39.79.44↔	Selektive Embolisation mit ablösbaren Ballons von thorakalen Gefässen
39.76.40↔	Perkutane Atherektomie an präzerebralem(en) (extrakraniell(en)) Gefäss(en)	39.79.45↔	Selektive Embolisation mit ablösbaren Ballons von viszerale Gefässen
39.76.50↔	Perkutane selektive Thrombolysen an extrakraniellen Gefässen des Kopfes und Halses	39.79.46↔	Selektive Embolisation mit ablösbaren Ballons von abdominalen Gefässen
39.76.60↔	Perkutane Thrombektomie an präzerebralem(en) (extrakraniell(en)) Gefäss(en), n.n.bez.	39.79.47↔	Selektive Embolisation mit ablösbaren Ballons von spinalen Gefässen
39.76.61↔	Perkutane Rotationstherombektomie an präzerebralem(en) (extrakraniell(en)) Gefäss(en)	39.79.48↔	Selektive Embolisation mit ablösbaren Ballons von Gefässen der unteren Extremitäten
		39.79.49↔	Selektive Embolisation mit ablösbaren Ballons von sonstigen Gefässen, sonstige
		39.79.50↔	Selektive Embolisation mit Schirmen von sonstigen Gefässen, n.n.bez.
		39.79.51↔	Selektive Embolisation mit Schirmen von Gefässen der oberen Extremitäten
		39.79.52↔	Selektive Embolisation mit Schirmen der Aorta
		39.79.54↔	Selektive Embolisation mit Schirmen von thorakalen Gefässen
		39.79.55↔	Selektive Embolisation mit Schirmen von viszerale Gefässen

39.79.56↔	Selektive Embolisation mit Schirmen von abdominalen Gefässen	39.90.12↔	Einsetzen von Gefässstent(s) in nicht-kardiale Gefässe, grosslumige Stents n.n.bez.
39.79.57↔	Selektive Embolisation mit Schirmen von Gefässen der unteren Extremitäten	39.90.13↔	Einsetzen von Gefässstent(s) in nicht-kardiale Gefässe, grosslumige Stents ungecovered
39.79.58↔	Selektive Embolisation mit Schirmen von spinalen Gefässen	39.90.14↔	Einsetzen von Gefässstent(s) in nicht-kardiale Gefässe, Grosslumige Stents gecovered
39.79.59↔	Selektive Embolisation mit Schirmen von sonstigen Gefässen, sonstige	39.90.15↔	Einsetzen von Gefässstent(s) in nicht-kardiale Gefässe, gecovered Stents (Stentgrafts) in nicht-aneurysmatischen Gefässen
39.79.60↔	Selektive Embolisation mit Partikeln von sonstigen Gefässen, n.n.bez.	39.90.16↔	Einsetzen von Gefässstent(s) in nichtkardiale Gefässe, gecoverte Stent-Grafts mit bioaktiver Oberfläche
39.79.61↔	Selektive Embolisation mit Partikeln von Gefässen der oberen Extremitäten	39.90.17↔	Einsetzen von peripheren Gefässstent(s), Multilayerstents
39.79.62↔	Selektive Embolisation mit Partikeln der Aorta	39.90.19↔	Einsetzen von Gefässstent(s) in nicht-kardiale Gefässe, sonstige Stents
39.79.64↔	Selektive Embolisation mit Partikeln von thorakalen Gefässen	39.90.30↔	Einsetzen von überlangen Stent(s) (>10 cm) in nicht-kardiale Gefässe, n.n.bez.
39.79.65↔	Selektive Embolisation mit Partikeln von viszeralen Gefässen	39.90.31↔	Einsetzen von überlangen bare Stent(s) (>10 cm) in nicht-kardiale Gefässe
39.79.66↔	Selektive Embolisation mit Partikeln von abdominalen Gefässen	39.90.32↔	Einsetzen von überlangen covered Stent(s) (>10 cm) in nicht-kardiale Gefässe
39.79.67↔	Selektive Embolisation mit Partikeln von Gefässen der unteren Extremitäten	39.90.39↔	Einsetzen von überlangen Stent(s) (>10 cm) in nicht-kardiale Gefässe, sonstige
39.79.68↔	Selektive Embolisation mit Partikeln von spinalen Gefässen	39.90.99↔	Einsetzen von peripheren Gefässstent(s) ohne Medikamenten-Freisetzung, sonstige
39.79.69↔	Selektive Embolisation mit Partikeln von sonstigen Gefässen, sonstige	40.11.10↔	Offene (Inzisions-) Biopsie eines mediastinalen, paraaortalen, iliakalen oder pelvinalen Lymphknotens
39.79.70↔	Kathetertechnischer Verschluss von Arterien mittels Laser, sonstigen Gefässen, n.n.bez.	40.11.11↔	Offene (Inzisions-) Biopsie eines zervikalen, supraklavikulären, axillären oder inguinalen Lymphknotens
39.79.71↔	Kathetertechnischer Verschluss mittels Laser, an Arterien der oberen Extremitäten	40.21.00↔	Exzision eines tiefen zervikalen Lymphknotens, n.n.bez.
39.79.72↔	Kathetertechnischer Verschluss mittels Laser, an der Aorta	40.21.10↔	Exzision einzelner Lymphknoten und Lymphgefässe, zervikal, ohne Markierung
39.79.74↔	Kathetertechnischer Verschluss mittels Laser, an thorakalen Gefässen	40.21.11↔	Exzision einzelner Lymphknoten und Lymphgefässe, zervikal, mit Radionuklidmarkierung oder Farbstoffmarkierung (Sentinel-Lymphonodektomie)
39.79.75↔	Kathetertechnischer Verschluss mittels Laser, an Gefässen der unteren Extremitäten	40.21.99↔	Exzision eines tiefen zervikalen Lymphknotens, sonstige
39.79.76↔	Kathetertechnischer Verschluss mittels Laser, an viszeralen Gefässen	40.22.00↔	Exzision eines mamma-internalen Lymphknotens, n.n.bez.
39.79.77↔	Kathetertechnischer Verschluss mittels Laser, an abdominalen Gefässen	40.22.10↔	Exzision eines mamma-internalen Lymphknotens, thorakoskopisch
39.79.79↔	Kathetertechnischer Verschluss von Arterien mittels Laser, sonstige Gefässe, sonstige	40.22.20↔	Exzision eines mamma-internalen Lymphknotens, offen chirurgisch
39.79.80↔	Kathetertechnischer Verschluss von Arterien mittels Radiofrequenz, sonstige Gefässe, n.n.bez.	40.22.99↔	Exzision eines mamma-internalen Lymphknotens, sonstige
39.79.81↔	Kathetertechnischer Verschluss mittels Radiofrequenz an Arterien der oberen Extremitäten	40.23.00↔	Exzision eines axillären Lymphknotens, n.n.bez.
39.79.82↔	Kathetertechnischer Verschluss mittels Radiofrequenz an der Aorta	40.23.10↔	Exzision eines axillären Lymphknotens, ohne Markierung
39.79.84↔	Kathetertechnischer Verschluss mittels Radiofrequenz an thorakalen Gefässen	40.23.11↔	Exzision eines axillären Lymphknotens, mit Radionuklidmarkierung oder Farbstoffmarkierung (Sentinel-Lymphonodektomie)
39.79.85↔	Kathetertechnischer Verschluss mittels Radiofrequenz an Gefässen der unteren Extremitäten	40.23.99↔	Exzision eines axillären Lymphknotens, sonstige
39.79.86↔	Kathetertechnischer Verschluss mittels Radiofrequenz an viszeralen Gefässen	40.29.10↔	Exzision eines mediastinalen Lymphknotens, n.n.bez.
39.79.87↔	Kathetertechnischer Verschluss mittels Radiofrequenz an abdominalen Gefässen	40.29.11↔	Exzision eines mediastinalen Lymphknotens, offen chirurgisch
39.79.89↔	Kathetertechnischer Verschluss mittels Radiofrequenz an sonstigen Gefässen, sonstige	40.29.12↔	Exzision eines mediastinalen Lymphknotens, thorakoskopisch
39.8x.00↔	Operationen am Glomus caroticum, Sinus caroticus und anderen Paraganglien, n.n.bez.	40.29.19↔	Exzision eines mediastinalen Lymphknotens, sonstige
39.8x.10↔	Exploration des Glomus caroticum und anderer Paraganglien	40.29.20↔	Exzision eines paraaortalen Lymphknotens
39.8x.11↔	Exzision des Glomus caroticum und anderer Paraganglien	40.29.30↔	Exzision eines iliakalen Lymphknotens
39.8x.21↔	Revision ohne Ersatz eines Impulsgenerators zur Aktivierung des Baroreflexes	40.29.70↔	Exzision eines Lymphangioms oder Hygroma cysticum
39.8x.22↔	Entfernen eines Impulsgenerators zur Aktivierung des Baroreflexes	40.29.80↔	Exzision mehrerer abdominaler Lymphknotenstationen (mit Leberbiopsie), n.n.bez.
39.8x.30↔	Implantation oder Ersetzen einer (von) Elektrode(n) zur Aktivierung des Baroreflexes	40.29.81↔	Exzision mehrerer abdominaler Lymphknotenstationen (mit Leberbiopsie), offen chirurgisch [Staging-Laparotomie]
39.8x.31↔	Revision ohne Ersatz einer (von) Elektrode(n) zur Aktivierung des Baroreflexes	40.29.82↔	Exzision mehrerer abdominaler Lymphknotenstationen (mit Leberbiopsie), laparoskopisch [Staging-Laparoskopie]
39.8x.32↔	Entfernen einer (von) Elektrode(n) zur Aktivierung des Baroreflexes	40.29.89↔	Exzision mehrerer abdominaler Lymphknotenstationen (mit Leberbiopsie), sonstige
39.8x.99↔	Operationen am Glomus caroticum, Sinus caroticus und anderen Paraganglien, sonstige	40.29.99↔	Einfache Exzision einer anderen lymphatischen Struktur, sonstige
39.90.00↔	Einsetzen von peripheren Gefässstent(s) ohne Medikamenten-Freisetzung, n.n.bez.	40.3x.10↔	Regionale Lymphadenektomie als selbständiger Eingriff, n.n.bez.
39.90.10↔	Einsetzen von Gefässstent(s) in nicht-kardiale Gefässe, bare Stents	40.3x.11↔	Regionale Lymphadenektomie als selbständiger Eingriff, zervikal
39.90.11↔	Einsetzen von Gefässstent(s) in nicht-kardiale Gefässe, bioresorbierbare Stents	40.3x.12↔	Regionale Lymphadenektomie als selbständiger Eingriff, axillär
		40.3x.13↔	Regionale Lymphadenektomie als selbständiger Eingriff, paraaortal, pelvin, obturatorisch oder iliakal
		40.3x.14↔	Regionale Lymphadenektomie als selbständiger Eingriff, inguinal, offen chirurgisch

40.3x.15↔	Regionale Lymphadenektomie als selbständiger Eingriff, inguinale, laparoskopisch	42.69↔	Sonstige prästernale Ösophagusanastomose
40.3x.16↔	Regionale Lymphadenektomie als selbständiger Eingriff, mediastinal und peribronchial	42.7x.11↔	Ösophagomyotomie, offen chirurgisch
40.3x.19↔	Regionale Lymphadenektomie als selbständiger Eingriff, sonstige	42.7x.12↔	Ösophagomyotomie, laparoskopisch
40.3x.21↔	Regionale Lymphadenektomie im Rahmen eines anderen Eingriffs, zervikal	42.7x.21↔	Ösophagomyotomie, pharyngo-zervikal, offen chirurgisch
40.3x.22↔	Regionale Lymphadenektomie im Rahmen eines anderen Eingriffs, axillär	42.7x.22↔	Ösophagomyotomie, pharyngo-zervikal, laparoskopisch
40.3x.23↔	Regionale Lymphadenektomie im Rahmen eines anderen Eingriffs, paraaortal, pelvin oder iliakal	42.7x.31↔	Ösophago-Gastromyotomie, offen chirurgisch
40.3x.24↔	Regionale Lymphadenektomie im Rahmen eines anderen Eingriffs, obturatorisch	42.7x.32↔	Ösophago-Gastromyotomie, laparoskopisch
40.3x.25↔	Regionale Lymphadenektomie im Rahmen eines anderen Eingriffs, inguinale	42.81.20↔	Einsetzen und Wechsel von einer nicht selbstexpandierenden Prothese (permanenter Tubus) in den Ösophagus, offen chirurgisch
40.3x.26↔	Regionale Lymphadenektomie im Rahmen eines anderen Eingriffs, mediastinal und peribronchial	42.81.21↔	Einsetzen und Wechsel von zwei nicht selbstexpandierenden Prothesen (permanenter Tubus) in den Ösophagus, offen chirurgisch
40.3x.29↔	Regionale Lymphadenektomie im Rahmen eines anderen Eingriffs, sonstige	42.81.22↔	Einsetzen und Wechsel von mehr als zwei nicht selbstexpandierenden Prothese (permanenter Tubus) in den Ösophagus, offen chirurgisch
40.9x.10↔	Anastomose zur Beseitigung eines Lymphödems	42.81.30↔	Einsetzen und Wechsel von einer nicht selbstexpandierenden Prothese (permanenter Tubus) in den Ösophagus, laparoskopisch
40.9x.20↔	Inzision einer Lymphozele	42.81.31↔	Einsetzen und Wechsel von zwei nicht selbstexpandierenden Prothesen (permanenter Tubus) in den Ösophagus, laparoskopisch
42.09.11↔	Andere Inzision am Ösophagus, offen chirurgisch	42.81.32↔	Einsetzen und Wechsel von mehr als zwei nicht selbstexpandierenden Prothese (permanenter Tubus) in den Ösophagus, laparoskopisch
42.09.12↔	Andere Inzision am Ösophagus, laparoskopisch	42.81.50↔	Einsetzen und Wechsel einer selbstexpandierenden Prothese (permanenter Tubus) in den Ösophagus, offen chirurgisch
42.10↔	Ösophagostomie, n.n.bez.	42.81.51↔	Einsetzen und Wechsel von zwei selbstexpandierenden Prothesen (permanenter Tubus) in den Ösophagus, offen chirurgisch
42.11↔	Zervikale Ösophagostomie	42.81.52↔	Einsetzen und Wechsel von mehr als zwei selbstexpandierenden Prothesen (permanenter Tubus) in den Ösophagus, offen chirurgisch
42.12↔	Exteriorisation einer ösophagealen Tasche	42.81.60↔	Einsetzen und Wechsel einer selbstexpandierenden Prothese (permanenter Tubus) in den Ösophagus, laparoskopisch
42.19↔	Sonstige Fistulisierung des Ösophagus nach aussen	42.81.61↔	Einsetzen und Wechsel von zwei selbstexpandierenden Prothesen (permanenter Tubus) in den Ösophagus, laparoskopisch
42.25↔	Offene Biopsie am Ösophagus	42.81.62↔	Einsetzen und Wechsel von mehr als zwei selbstexpandierenden Prothesen (permanenter Tubus) in den Ösophagus, laparoskopisch
42.31↔	Lokale Exzision eines Ösophagus-Divertikels	42.82↔	Naht einer Ösophagus-Verletzung
42.32↔	Lokale Exzision von anderer Läsion oder Gewebe aus dem Ösophagus	42.83↔	Verschluss einer Ösophagostomie
42.39↔	Sonstige Destruktion von Läsion oder Gewebe aus dem Ösophagus	42.85↔	Plastische Rekonstruktion an einer Ösophagusstenose
42.40↔	Ösophagektomie, n.n.bez.	42.87↔	Sonstiges Transplantat am Ösophagus
42.41.00↔	Partielle Ösophagektomie, n.n.bez.	42.89↔	Sonstige Rekonstruktion am Ösophagus
42.41.10↔	Partielle Ösophagektomie ohne Wiederherstellung der Kontinuität	42.99.42↔	Schlingenligatur und Clippen am Ösophagus, offen chirurgisch
42.41.20↔	Partielle Ösophagektomie mit Wiederherstellung der Kontinuität	44.44↔	Katheterembolisation zur Blutstillung in Magen oder Duodenum
42.41.99↔	Partielle Ösophagektomie, sonstige	50.12.00↔	Offene Biopsie an der Leber, n.n.bez.
42.42.00↔	Totale Ösophagektomie, n.n.bez.	50.12.09↔	Offene Biopsie an der Leber, sonstige
42.42.10↔	Totale Ösophagektomie, ohne Wiederherstellung der Kontinuität	50.12.11↔	Biopsie an der Leber, durch Exzision, offen chirurgisch
42.42.20↔	Totale Ösophagektomie, mit Wiederherstellung der Kontinuität, transmediastinal	50.12.12↔	Biopsie an der Leber, durch Nadelbiopsie, offen chirurgisch
42.42.21↔	Totale Ösophagektomie, mit Wiederherstellung der Kontinuität, thorakoabdominal	76.11.00↔	Biopsie an Gesichtsschädelknochen, n.n.bez.
42.42.29↔	Totale Ösophagektomie, mit Wiederherstellung der Kontinuität, sonstiger Zugang	76.11.11↔	Offene Biopsie (mit Inzision) an Gesichtsschädelknochen
42.42.99↔	Totale Ösophagektomie, sonstige	76.11.99↔	Biopsie an Gesichtsschädelknochen, sonstige
42.51.00↔	Intrathorakale Ösophagoösophagostomie, n.n.bez.	76.19.11↔	Offene Biopsie (mit Inzision) am Kiefergelenk
42.51.10↔	Intrathorakale Ösophagoösophagostomie, Rekonstruktion der Ösophaguspassage bei Atresie und Versorgung einer kongenitalen ösophagotrachealen Fistel	76.19.12↔	Arthroskopische Biopsie am Kiefergelenk
42.51.99↔	Intrathorakale Ösophagoösophagostomie, sonstige	76.5x.00↔	Temporomandibuläre Arthroplastik, n.n.bez.
42.52↔	Intrathorakale Ösophagogastrostomie	76.5x.10↔	Kondylektomie am Kiefergelenk mit Rekonstruktion
42.53↔	Intrathorakale Ösophagusanastomose mit Interposition von Dünndarm	76.5x.19↔	Sonstige Kondylektomie am Kiefergelenk
42.54↔	Sonstige intrathorakale Ösophagoenterostomie	76.5x.20↔	Diskoplastik am Kiefergelenk mit Rekonstruktion
42.55↔	Intrathorakale Ösophagusanastomose mit Interposition von Dickdarm	76.5x.29↔	Sonstige Diskoplastik am Kiefergelenk
42.56↔	Sonstige intrathorakale Ösophagokolostomie	76.5x.30↔	Exstirpation des Discus articularis am Kiefergelenk mit Rekonstruktion
42.58↔	Intrathorakale Ösophagusanastomose mit anderer Interposition	76.5x.39↔	Sonstige Exstirpation des Discus articularis am Kiefergelenk
42.59↔	Sonstige intrathorakale Ösophagusanastomose	76.5x.40↔	Resektion am Tuberculum articulare des Kiefergelenks
42.61↔	Prästernale Ösophagoösophagostomie	76.5x.41↔	Plastische Rekonstruktion am Kiefergelenk
42.62↔	Prästernale Ösophagogastrostomie	76.5x.42↔	Gelenkstabilisierung (bewegungseinschränkend) des Kiefergelenks
42.63↔	Prästernale Ösophagusanastomose mit Interposition von Dünndarm	76.5x.50↔	Arthroskopische Entfernung eines freien Gelenkkörpers am Kiefergelenk
42.64↔	Sonstige prästernale Ösophagoenterostomie		
42.65↔	Prästernale Ösophagusanastomose mit Interposition von Dickdarm		
42.66↔	Sonstige prästernale Ösophagokolostomie		
42.68↔	Sonstige prästernale Ösophagusanastomose mit Interposition		

76.5x.59↔	Sonstige Entfernung eines freien Gelenkkörpers am Kiefergelenk	80.36.30↔	Gelenkbiopsie am Knie, Offene Gelenkbiopsie am Knie
76.5x.60↔	Implantation einer Endoprothese am Kiefergelenk	80.36.99↔	Gelenkbiopsie am Knie, sonstige
76.5x.61↔	Wechsel einer Endoprothese am Kiefergelenk	80.37.00↔	Gelenkbiopsie am Sprunggelenk, n.n.bez.
76.5x.70↔	Implantation einer Totalendoprothese am Kiefergelenk mit vorgefertigten Komponenten (L)	80.37.20↔	Arthroskopische Gelenkbiopsie am Sprunggelenk
76.5x.71↔	Implantation einer Totalendoprothese am Kiefergelenk mit CAD-CAM gefertigten Komponenten (L)	80.37.30↔	Offene Gelenkbiopsie am Sprunggelenk
76.5x.90↔	Sonstige temporomandibuläre Arthroplastik oder Diskoplastik am Kiefergelenk	80.37.99↔	Gelenkbiopsie am Sprunggelenk, sonstige
76.5x.99↔	Temporomandibuläre Arthroplastik, sonstige	80.38.00↔	Gelenkbiopsie an Fuss und Zehen, n.n.bez.
77.41.00↔	Knochenbiopsie von Skapula, Klavikula, Rippen und Sternum, n.n.bez.	80.38.20↔	Arthroskopische Gelenkbiopsie an Fuss und Zehen
77.41.20↔	Knochenbiopsie von Skapula, Klavikula, Rippen und Sternum, Offene Knochenbiopsie	80.38.30↔	Offene Gelenkbiopsie an Fuss und Zehen
77.41.99↔	Knochenbiopsie von Skapula, Klavikula, Rippen und Sternum, sonstige	80.38.99↔	Gelenkbiopsie an Fuss und Zehen, sonstige
77.42.00↔	Knochenbiopsie am Humerus, n.n.bez.	80.39.00↔	Gelenkbiopsie an anderer bezeichneter Lokalisation, n.n.bez.
77.42.20↔	Knochenbiopsie am Humerus, Offene Knochenbiopsie	80.39.21↔	Arthroskopische Gelenkbiopsie am Sternoklavikulargelenk
77.42.99↔	Knochenbiopsie am Humerus, sonstige	80.39.29↔	Sonstige arthroskopische Gelenkbiopsie an anderer bezeichneter Lokalisation
77.43.00↔	Knochenbiopsie an Radius und Ulna, n.n.bez.	80.39.30↔	Offene Gelenkbiopsie an anderer bezeichneter Lokalisation
77.43.20↔	Knochenbiopsie an Radius und Ulna, Offene Knochenbiopsie	80.39.40↔	Gelenkbiopsie an der Wirbelsäule
77.43.99↔	Knochenbiopsie an Radius und Ulna, sonstige	80.39.99↔	Gelenkbiopsie an anderer, bezeichneter Lokalisation, sonstige
77.44.00↔	Knochenbiopsie an Karpalia und Metakarpalia, n.n.bez.	83.02.10↔	Myotomie, Kopf und Hals
77.44.20↔	Knochenbiopsie an Karpalia und Metakarpalia, Offene Knochenbiopsie	83.02.11↔	Myotomie, Schulter und Axilla
77.44.99↔	Knochenbiopsie an Karpalia und Metakarpalia, sonstige	83.02.12↔	Myotomie, Oberarm und Ellenbogen
77.45.00↔	Knochenbiopsie am Femur, n.n.bez.	83.02.13↔	Myotomie, Unterarm
77.45.20↔	Knochenbiopsie am Femur, Offene Knochenbiopsie	83.02.14↔	Myotomie, Brustwand, Bauch und Rücken
77.45.99↔	Knochenbiopsie am Femur, sonstige	83.02.15↔	Myotomie, Leisten- und Genitalregion und Gesäss
77.46.00↔	Knochenbiopsie an der Patella, n.n.bez.	83.02.16↔	Myotomie, Untere Extremität
77.46.20↔	Knochenbiopsie an der Patella, Offene Knochenbiopsie	83.02.19↔	Myotomie, Andere Lokalisation
77.46.99↔	Knochenbiopsie an der Patella, sonstige	83.03.10↔	Bursotomie, Kopf und Hals
77.47.00↔	Knochenbiopsie an Tibia und Fibula, n.n.bez.	83.03.11↔	Bursotomie, Schulter und Axilla
77.47.20↔	Knochenbiopsie an Tibia und Fibula, Offene Knochenbiopsie	83.03.12↔	Bursotomie, Oberarm und Ellenbogen
77.47.99↔	Knochenbiopsie an Tibia und Fibula, sonstige	83.03.13↔	Bursotomie, Unterarm
77.48.00↔	Knochenbiopsie an Tarsalia und Metatarsalia, n.n.bez.	83.03.14↔	Bursotomie, Brustwand, Bauch und Rücken
77.48.20↔	Knochenbiopsie an Tarsalia und Metatarsalia, Offene Knochenbiopsie	83.03.15↔	Bursotomie, Leisten- und Genitalregion und Gesäss
77.48.99↔	Knochenbiopsie an Tarsalia und Metatarsalia, sonstige	83.03.16↔	Bursotomie, Untere Extremität
77.49.00↔	Knochenbiopsie an anderen näher bezeichneten Knochen, ausser Gesichtsschädelknochen, n.n.bez.	83.03.19↔	Bursotomie, Andere Lokalisation
77.49.21↔	Knochenbiopsie an anderen näher bezeichneten Knochen, ausser Gesichtsschädelknochen, Knochenbiopsie an der Wirbelsäule, Offene Knochenbiopsie	83.09.10↔	Fremdkörperentfernung aus Muskel, Sehne oder Faszie, Kopf und Hals
77.49.41↔	Knochenbiopsie an anderen näher bezeichneten Knochen, ausser Gesichtsschädelknochen, Knochenbiopsie an Phalangen des Fusses, Offene Knochenbiopsie	83.09.11↔	Fremdkörperentfernung aus Muskel, Sehne oder Faszie, Schulter und Axilla
77.49.91↔	Knochenbiopsie an anderen näher bezeichneten Knochen, ausser Gesichtsschädelknochen, Offene Knochenbiopsie	83.09.12↔	Fremdkörperentfernung aus Muskel, Sehne oder Faszie, Oberarm und Ellenbogen
77.49.99↔	Knochenbiopsie an anderen näher bezeichneten Knochen, ausser Gesichtsschädelknochen, sonstige	83.09.13↔	Fremdkörperentfernung aus Muskel, Sehne oder Faszie, Unterarm
80.29.10↔	Diagnostische Arthroskopie des Kiefergelenkes	83.09.14↔	Fremdkörperentfernung aus Muskel, Sehne oder Faszie, Brustwand, Bauch und Rücken
80.31.00↔	Gelenkbiopsie an der Schulter, n.n.bez.	83.09.15↔	Fremdkörperentfernung aus Muskel, Sehne oder Faszie, Leisten- und Genitalregion und Gesäss
80.31.20↔	Arthroskopische Gelenkbiopsie an der Schulter	83.09.16↔	Fremdkörperentfernung aus Muskel, Sehne oder Faszie, Untere Extremität
80.31.30↔	Offene Gelenkbiopsie an der Schulter	83.09.19↔	Fremdkörperentfernung aus Muskel, Sehne oder Faszie, Andere Lokalisation
80.31.99↔	Gelenkbiopsie an der Schulter, sonstige	83.11↔	Tenotomie der Achillessehne
80.32.00↔	Gelenkbiopsie am Ellenbogen, n.n.bez.	83.12↔	Tenotomie der Hüft-Adduktoren
80.32.20↔	Arthroskopische Gelenkbiopsie am Ellenbogen	83.13.10↔	Inzision einer Sehne, Kopf und Hals
80.32.30↔	Offene Gelenkbiopsie am Ellenbogen	83.13.11↔	Inzision einer Sehne, Schulter und Axilla
80.32.99↔	Gelenkbiopsie am Ellenbogen, sonstige	83.13.12↔	Inzision einer Sehne, Oberarm und Ellenbogen
80.33.00↔	Gelenkbiopsie am Handgelenk, n.n.bez.	83.13.13↔	Inzision einer Sehne, Unterarm
80.33.20↔	Arthroskopische Gelenkbiopsie am Handgelenk	83.13.14↔	Inzision einer Sehne, Brustwand, Bauch und Rücken
80.33.30↔	Offene Gelenkbiopsie am Handgelenk	83.13.15↔	Inzision einer Sehne, Leisten- und Genitalregion und Gesäss
80.33.99↔	Gelenkbiopsie am Handgelenk, sonstige	83.13.16↔	Inzision einer Sehne, Untere Extremität
80.34.00↔	Gelenkbiopsie an Hand und Finger, n.n.bez.	83.13.20↔	Durchtrennung einer Sehne, Kopf und Hals
80.34.20↔	Arthroskopische Gelenkbiopsie an Hand und Finger	83.13.21↔	Durchtrennung einer Sehne, Schulter und Axilla
80.34.30↔	Offene Gelenkbiopsie an Hand und Finger	83.13.22↔	Durchtrennung einer Sehne, Oberarm und Ellenbogen
80.34.99↔	Gelenkbiopsie an Hand und Finger, sonstige	83.13.23↔	Durchtrennung einer Sehne, Unterarm
80.36.00↔	Gelenkbiopsie am Knie, n.n.bez.	83.13.24↔	Durchtrennung einer Sehne, Brustwand, Bauch und Rücken
80.36.20↔	Arthroskopische Gelenkbiopsie am Knie	83.13.25↔	Durchtrennung einer Sehne, Leisten- und genitalregion und Gesäss
		83.13.26↔	Durchtrennung einer Sehne, Untere Extremität
		83.14.10↔	Fasziotomie oder Aponeurotomie, Kopf und Hals
		83.14.11↔	Fasziotomie oder Aponeurotomie, Schulter und Axilla
		83.14.12↔	Fasziotomie oder Aponeurotomie, Oberarm und Ellenbogen
		83.14.13↔	Fasziotomie oder Aponeurotomie, Unterarm

83.14.14↔	Fasziotomie oder Aponeurotomie, Brustwand, Bauch und Rücken	83.43.11↔	Entnahme eines osteomyokutanen oder osteofasziokutanen Lappens zur Transplantation
83.14.15↔	Fasziotomie oder Aponeurotomie, Leisten- und Genitalregion und Gesäss	83.43.12↔	Entnahme eines sonstigen Lappentransplantates mit mikrovaskulärer Anastomosierung aus Muskel oder Faszie
83.14.16↔	Fasziotomie oder Aponeurotomie, Untere Extremität	83.43.99↔	Exzision von Muskel oder Faszie zur Transplantation, sonstige
83.19.10↔	Durchtrennung eines Muskels, Kopf und Hals	83.44.00↔	Sonstige Fasziektomie, n.n.bez.
83.19.11↔	Durchtrennung eines Muskels, Schulter und Axilla	83.44.10↔	Sonstige Fasziektomie, Kopf und Hals
83.19.12↔	Durchtrennung eines Muskels, Oberarm und Ellenbogen	83.44.11↔	Sonstige Fasziektomie, Schulter und Axilla
83.19.13↔	Durchtrennung eines Muskels, Unterarm	83.44.12↔	Sonstige Fasziektomie, Oberarm und Ellenbogen
83.19.14↔	Durchtrennung eines Muskels, Brustwand, Bauch und Rücken	83.44.13↔	Sonstige Fasziektomie, Unterarm
83.19.15↔	Durchtrennung eines Muskels, Leisten- und Genitalregion und Gesäss	83.44.14↔	Sonstige Fasziektomie, Brustwand, Bauch und Rücken
83.19.16↔	Durchtrennung eines Muskels, Untere Extremität	83.44.15↔	Sonstige Fasziektomie, Leisten- und Genitalregion und Gesäss
83.19.20↔	Desinsertion von Muskel, Sehne und Faszie, Kopf und Hals	83.44.16↔	Sonstige Fasziektomie, Untere Extremität
83.19.21↔	Desinsertion von Muskel, Sehne und Faszie, Schulter und Axilla	83.44.19↔	Sonstige Fasziektomie, Andere Lokalisation
83.19.22↔	Desinsertion von Muskel, Sehne und Faszie, Oberarm und Ellenbogen	83.44.99↔	Sonstige Fasziektomie, sonstige
83.19.23↔	Desinsertion von Muskel, Sehne und Faszie, Unterarm	83.45.10↔	Sonstige Myektomie, Kopf und Hals
83.19.24↔	Desinsertion von Muskel, Sehne und Faszie, Brustwand, Bauch und Rücken	83.45.11↔	Sonstige Myektomie, Schulter und Axilla
83.19.25↔	Desinsertion von Muskel, Sehne und Faszie, Leisten- und Genitalregion und Gesäss	83.45.12↔	Sonstige Myektomie, Oberarm und Ellenbogen
83.19.26↔	Desinsertion von Muskel, Sehne und Faszie, Untere Extremität	83.45.13↔	Sonstige Myektomie, Unterarm
83.21.11↔	Offene Biopsie an den Weichteilen	83.45.14↔	Sonstige Myektomie, Brustwand, Bauch und Rücken
83.21.21↔	Offene Biopsie am Muskel	83.45.15↔	Sonstige Myektomie, Leisten- und Genitalregion und Gesäss
83.21.30↔	Biopsie an den Weichteilen, Biopsie an einem Schleimbeutel	83.45.16↔	Sonstige Myektomie, Untere Extremität
83.31.10↔	Exzision einer Läsion an einer Sehnscheide, Kopf und Hals	83.45.19↔	Sonstige Myektomie, Andere Lokalisation
83.31.11↔	Exzision einer Läsion an einer Sehnscheide, Schulter und Axilla	83.49.10↔	Exzision einer Sehnscheide, Kopf und Hals
83.31.12↔	Exzision einer Läsion an einer Sehnscheide, Oberarm und Ellenbogen	83.49.11↔	Exzision einer Sehnscheide, Schulter und Axilla
83.31.13↔	Exzision einer Läsion an einer Sehnscheide, Unterarm	83.49.12↔	Exzision einer Sehnscheide, Oberarm und Ellenbogen
83.31.14↔	Exzision einer Läsion an einer Sehnscheide, Brustwand, Bauch und Rücken	83.49.13↔	Exzision einer Sehnscheide, Unterarm
83.31.15↔	Exzision einer Läsion an einer Sehnscheide, Leisten- und Genitalregion und Gesäss	83.49.14↔	Exzision einer Sehnscheide, Brustwand und Rücken
83.31.16↔	Exzision einer Läsion an einer Sehnscheide, Untere Extremität	83.49.15↔	Exzision einer Sehnscheide, Leisten- und Genitalregion und Gesäss
83.32.10↔	Exzision einer Läsion an einem Muskel, Kopf und Hals	83.49.16↔	Exzision einer Sehnscheide, Untere Extremität
83.32.11↔	Exzision einer Läsion an einem Muskel, Schulter und Arm	83.49.20↔	Kompartmentresektion, Kopf und Hals
83.32.12↔	Exzision einer Läsion an einem Muskel, Brustwand, Bauch und Rücken	83.49.21↔	Kompartmentresektion, Schulter und Axilla
83.32.13↔	Exzision einer Läsion an einem Muskel, Leisten- und Genitalregion und Gesäss	83.49.22↔	Kompartmentresektion, Oberarm und Ellenbogen
83.32.14↔	Exzision einer Läsion an einem Muskel, Untere Extremität	83.49.23↔	Kompartmentresektion, Unterarm
83.32.19↔	Exzision einer Läsion an einem Muskel, Andere Lokalisation	83.49.24↔	Kompartmentresektion, Brustwand, Bauch und Rücken
83.39.10↔	Exzision einer Läsion an einer Sehne, Kopf und Hals	83.49.25↔	Kompartmentresektion, Leisten- und Genitalregion und Gesäss
83.39.11↔	Exzision einer Läsion an einer Sehne, Schulter und Arm	83.49.26↔	Kompartmentresektion, Untere Extremität
83.39.12↔	Exzision einer Läsion an anderen Weichteilen, Exzision einer Läsion an einer Sehne, Brustwand, Bauch und Rücken	83.49.29↔	Kompartmentresektion, Andere Lokalisation
83.39.13↔	Exzision einer Läsion an einer Sehne, Leisten- und Genitalregion und Gesäss	83.49.30↔	Sonstige Exzision von Weichteilen, Kopf und Hals
83.39.14↔	Exzision einer Läsion an einer Sehne, Untere Extremität	83.49.31↔	Sonstige Exzision von Weichteilen, Schulter und Axilla
83.39.20↔	Exzision einer Läsion an einer Faszie, Kopf und Hals	83.49.32↔	Sonstige Exzision von Weichteilen, Oberarm und Ellenbogen
83.39.21↔	Exzision einer Läsion an einer Faszie, Schulter und Arm	83.49.33↔	Sonstige Exzision von Weichteilen, Unterarm
83.39.22↔	Exzision einer Läsion an einer Faszie, Brustwand, Bauch und Rücken	83.49.34↔	Sonstige Exzision von Weichteilen, Brustwand, Bauch und Rücken
83.39.23↔	Exzision einer Läsion an einer Faszie, Leisten- und Genitalregion und Gesäss	83.49.35↔	Sonstige Exzision von Weichteilen, Leisten- und Genitalregion und Gesäss
83.39.24↔	Exzision einer Läsion an einer Faszie, Untere Extremität	83.49.36↔	Sonstige Exzision von Weichteilen, Untere Extremität
83.41↔	Exzision einer Sehne zur Transplantation	83.49.39↔	Sonstige Exzision von Weichteilen, Andere Lokalisation
83.42.10↔	Sonstige Tenonektomie, Kopf und Hals	83.5x.10↔	Bursektomie, Kopf und Hals
83.42.11↔	Sonstige Tenonektomie, Schulter und Axilla	83.5x.11↔	Bursektomie, Schulter und Axilla
83.42.12↔	Sonstige Tenonektomie, Oberarm und Ellenbogen	83.5x.12↔	Bursektomie, Oberarm und Ellenbogen
83.42.13↔	Sonstige Tenonektomie, Unterarm	83.5x.13↔	Bursektomie, Unterarm
83.42.14↔	Sonstige Tenonektomie, Brustwand, Bauch und Rücken	83.5x.14↔	Bursektomie, Brustwand, Bauch und Rücken
83.42.15↔	Sonstige Tenonektomie, Leisten- und Genitalregion und Gesäss	83.5x.15↔	Bursektomie, Leisten- und Genitalregion und Gesäss
83.42.16↔	Sonstige Tenonektomie, Untere Extremität	83.5x.16↔	Bursektomie, Untere Extremität
83.42.19↔	Sonstige Tenonektomie, Andere Lokalisation	83.5x.19↔	Bursektomie, Andere Lokalisation
83.43.10↔	Entnahme eines myokutanen Lappens zur Transplantation	83.61.11↔	Naht einer Sehnscheide, Schulter und Axilla
		83.61.12↔	Naht einer Sehnscheide, Oberarm und Ellenbogen
		83.61.13↔	Naht einer Sehnscheide, Unterarm
		83.61.14↔	Naht einer Sehnscheide, Brustwand, Bauch und Rücken
		83.61.15↔	Naht einer Sehnscheide, Leisten- und Genitalregion und Gesäss
		83.61.16↔	Naht einer Sehnscheide, Untere Extremität
		83.61.19↔	Naht einer Sehnscheide, Andere Lokalisation
		83.62.10↔	Sekundäre Naht einer Sehne, Kopf und Hals
		83.62.11↔	Sekundäre Naht einer Sehne, Schulter und Axilla
		83.62.12↔	Sekundäre Naht einer Sehne, Oberarm und Ellenbogen
		83.62.13↔	Sekundäre Naht einer Sehne, Unterarm
		83.62.14↔	Sekundäre Naht einer Sehne, Brustwand, Bauch und Rücken

83.62.15↔	Sekundäre Naht einer Sehne, Leisten- und Genitalregion und Gesäss	83.82.24↔	Transplantation eines lokalen Muskel- oder Fasziennappens, Brustwand, Bauch und Rücken
83.62.16↔	Sekundäre Naht einer Sehne, Untere Extremität	83.82.25↔	Transplantation eines lokalen Muskel- oder Fasziennappens, Leisten- und Genitalregion und Gesäss
83.62.19↔	Sekundäre Naht einer Sehne, Andere Lokalisation	83.82.26↔	Transplantation eines lokalen Muskel- oder Fasziennappens, Untere Extremität
83.64.10↔	Sonstige Naht einer Sehne, Kopf und Hals	83.82.29↔	Transplantation eines lokalen Muskel- oder Fasziennappens, Andere Lokalisation
83.64.11↔	Sonstige Naht einer Sehne, Schulter und Axilla	83.82.30↔	Transplantation eines osteomyokutanen oder osteofasziokutanen Lappens, Kopf und Hals
83.64.12↔	Sonstige Naht einer Sehne, Oberarm und Ellenbogen	83.82.31↔	Transplantation eines osteomyokutanen oder osteofasziokutanen Lappens, Schulter und Axilla
83.64.13↔	Sonstige Naht einer Sehne, Unterarm	83.82.32↔	Transplantation eines osteomyokutanen oder osteofasziokutanen Lappens, Oberarm und Ellenbogen
83.64.14↔	Sonstige Naht einer Sehne, Brustwand, Bauch und Rücken	83.82.33↔	Transplantation eines osteomyokutanen oder osteofasziokutanen Lappens, Unterarm
83.64.15↔	Sonstige Naht einer Sehne, Leisten- und Genitalregion und Gesäss	83.82.34↔	Transplantation eines osteomyokutanen oder osteofasziokutanen Lappens, Brustwand, Bauch und Rücken
83.64.16↔	Sonstige Naht einer Sehne, Untere Extremität	83.82.35↔	Transplantation eines osteomyokutanen oder osteofasziokutanen Lappens, Leisten- und Genitalregion und Gesäss
83.64.19↔	Sonstige Naht einer Sehne, Andere Lokalisation	83.82.36↔	Transplantation eines osteomyokutanen oder osteofasziokutanen Lappens, Untere Extremität
83.65.10↔	Sonstige Naht an Muskel oder Faszie, Kopf und Hals	83.82.39↔	Transplantation eines osteomyokutanen oder osteofasziokutanen Lappens, Andere Lokalisation
83.65.11↔	Sonstige Naht an Muskel oder Faszie, Schulter und Axilla	83.82.40↔	Transplantation eines sonstigen Lappentransplantates mit mikrovaskulärer Anastomosierung aus Muskel oder Faszie, Kopf und Hals
83.65.12↔	Sonstige Naht an Muskel oder Faszie, Oberarm und Ellenbogen	83.82.41↔	Transplantation eines sonstigen Lappentransplantates mit mikrovaskulärer Anastomosierung aus Muskel oder Faszie, Schulter und Axilla
83.65.13↔	Sonstige Naht an Muskel oder Faszie, Unterarm	83.82.42↔	Transplantation eines sonstigen Lappentransplantates mit mikrovaskulärer Anastomosierung aus Muskel oder Faszie, Oberarm und Ellenbogen
83.65.14↔	Sonstige Naht an Muskel oder Faszie, Brustwand, Bauch und Rücken	83.82.43↔	Transplantation eines sonstigen Lappentransplantates mit mikrovaskulärer Anastomosierung aus Muskel oder Faszie, Unterarm
83.65.15↔	Sonstige Naht an Muskel oder Faszie, Leisten- und Genitalregion und Gesäss	83.82.44↔	Transplantation eines sonstigen Lappentransplantates mit mikrovaskulärer Anastomosierung aus Muskel oder Faszie, Brustwand, Bauch und Rücken
83.65.16↔	Sonstige Naht an Muskel oder Faszie, Untere Extremität	83.82.45↔	Transplantation eines sonstigen Lappentransplantates mit mikrovaskulärer Anastomosierung aus Muskel oder Faszie, Leisten- und Genitalregion und Gesäss
83.72.10↔	Sehnenrückverlagerung, Kopf und Hals	83.82.46↔	Transplantation eines sonstigen Lappentransplantates mit mikrovaskulärer Anastomosierung aus Muskel oder Faszie, Untere Extremität
83.72.11↔	Sehnenrückverlagerung, Schulter und Axilla	83.82.47↔	Transplantation eines sonstigen Lappentransplantates mit mikrovaskulärer Anastomosierung aus Muskel oder Faszie, Andere Lokalisation
83.72.12↔	Sehnenrückverlagerung, Oberarm und Ellenbogen	83.82.99↔	Muskel- oder Faszientransplantation, sonstige
83.72.13↔	Sehnenrückverlagerung, Unterarm	83.85.10↔	Verlängerung von Muskel oder Sehne, Kopf und Hals
83.72.14↔	Sehnenrückverlagerung, Brustwand, Bauch und Rücken	83.85.11↔	Verlängerung von Muskel oder Sehne, Schulter und Axilla
83.72.15↔	Sehnenrückverlagerung, Leisten- und Genitalregion und Gesäss	83.85.12↔	Verlängerung von Muskel oder Sehne, Oberarm und Ellenbogen
83.72.16↔	Sehnenrückverlagerung, Untere Extremität	83.85.13↔	Verlängerung von Muskel oder Sehne, Unterarm
83.73.10↔	Reinsertion einer Sehne, Kopf und Hals	83.85.14↔	Verlängerung von Muskel oder Sehne, Brustwand, Bauch und Rücken
83.73.11↔	Reinsertion einer Sehne, Schulter und Axilla	83.85.15↔	Verlängerung von Muskel oder Sehne, Leisten- und Genitalregion und Gesäss
83.73.12↔	Reinsertion einer Sehne, Oberarm und Ellenbogen	83.85.16↔	Verlängerung von Muskel oder Sehne, Untere Extremität
83.73.13↔	Reinsertion einer Sehne, Unterarm	83.85.19↔	Verlängerung von Muskel oder Sehne, Andere Lokalisation
83.73.14↔	Reinsertion einer Sehne, Brustwand, Bauch und Rücken	83.85.20↔	Verkürzung von Muskel oder Sehne, Kopf und Hals
83.73.15↔	Reinsertion einer Sehne, Leisten- und Genitalregion und Gesäss	83.85.21↔	Verkürzung von Muskel oder Sehne, Schulter und Axilla
83.73.16↔	Reinsertion einer Sehne, Untere Extremität	83.85.22↔	Verkürzung von Muskel oder Sehne, Oberarm und Ellenbogen
83.73.19↔	Reinsertion einer Sehne, Andere Lokalisation	83.85.23↔	Verkürzung von Muskel oder Sehne, Unterarm
83.74.10↔	Reinsertion eines Muskels, Kopf und Hals	83.85.24↔	Verkürzung von Muskel oder Sehne, Brustwand, Bauch und Rücken
83.74.11↔	Reinsertion eines Muskels, Schulter und Axilla	83.85.25↔	Verkürzung von Muskel oder Sehne, Leisten- und Genitalregion und Gesäss
83.74.12↔	Reinsertion eines Muskels, Oberarm und Ellenbogen	83.85.26↔	Verkürzung von Muskel oder Sehne, Untere Extremität
83.74.13↔	Reinsertion eines Muskels, Unterarm	83.85.29↔	Verkürzung von Muskel oder Sehne, Andere Lokalisation
83.74.14↔	Reinsertion eines Muskels, Brustwand, Bauch und Rücken	83.86↔	Quadrizepssehnen-Rekonstruktion
83.74.15↔	Reinsertion eines Muskels, Leisten- und Genitalregion	83.87.10↔	Muskelplastik, Kopf und Hals
83.74.16↔	Reinsertion eines Muskels, Untere Extremität	83.87.11↔	Muskelplastik, Schulter und Axilla
83.74.19↔	Reinsertion eines Muskels, Andere Lokalisation		
83.77.10↔	Muskeltransfer oder -transplantation, Kopf und Hals		
83.77.11↔	Muskeltransfer oder -transplantation, Schulter und Axilla		
83.77.12↔	Muskeltransfer oder -transplantation, Oberarm und Ellenbogen		
83.77.13↔	Muskeltransfer oder -transplantation, Unterarm		
83.77.14↔	Muskeltransfer oder -transplantation, Brustwand, Bauch und Rücken		
83.77.15↔	Muskeltransfer oder -transplantation, Leisten- und Genitalregion und Gesäss		
83.77.16↔	Muskeltransfer oder -transplantation, Untere Extremität		
83.77.19↔	Muskeltransfer oder -transplantation, Andere Lokalisation		
83.82.10↔	Faszientransplantation, Kopf und Hals		
83.82.11↔	Faszientransplantation, Schulter und Axilla		
83.82.12↔	Faszientransplantation, Oberarm und Ellenbogen		
83.82.13↔	Faszientransplantation, Unterarm		
83.82.14↔	Faszientransplantation, Brustwand, Bauch und Rücken		
83.82.15↔	Faszientransplantation, Leisten- und Genitalregion und Gesäss		
83.82.16↔	Faszientransplantation, Untere Extremität		
83.82.19↔	Faszientransplantation, Andere Lokalisation		
83.82.20↔	Transplantation eines lokalen Muskel- oder Fasziennappens, Kopf und Hals		
83.82.21↔	Transplantation eines lokalen Muskel- oder Fasziennappens, Schulter und Axilla		
83.82.22↔	Transplantation eines lokalen Muskel- oder Fasziennappens, Oberarm und Ellenbogen		
83.82.23↔	Transplantation eines lokalen Muskel- oder Fasziennappens, Unterarm		

83.87.12↔	Muskelplastik, Oberarm und Ellenbogen	83.89.23↔	Deckung eines Defekts an einer Faszie, Unterarm
83.87.13↔	Muskelplastik, Unterarm	83.89.24↔	Deckung eines Defekts an einer Faszie, Brustwand, Bauch und Rücken
83.87.14↔	Muskelplastik, Brustwand, Bauch und Rücken	83.89.25↔	Deckung eines Defekts an einer Faszie, Leisten- und Genitalregion und Gesäss
83.87.15↔	Muskelplastik, Leisten- und Genitalregion und Gesäss	83.89.26↔	Deckung eines Defekts an einer Faszie, untere Extremität
83.87.16↔	Muskelplastik, Untere Extremität	83.89.90↔	Sonstige plastische Operationen an der Faszie, Kopf und Hals
83.88.10↔	Augmentation einer Sehne, Kopf und Hals	83.89.91↔	Sonstige plastische Operationen an der Faszie, Schulter und Axilla
83.88.11↔	Augmentation einer Sehne, Schulter und Axilla	83.89.92↔	Sonstige plastische Operationen an der Faszie, Oberarm und Ellenbogen
83.88.12↔	Augmentation einer Sehne, Oberarm und Ellenbogen	83.89.93↔	Sonstige plastische Operationen an der Faszie, Unterarm
83.88.13↔	Augmentation einer Sehne, Unterarm	83.89.94↔	Sonstige plastische Operationen an der Faszie, Brustwand, Bauch und Rücken
83.88.14↔	Augmentation einer Sehne, Brustwand, Bauch und Rücken	83.89.95↔	Sonstige plastische Operationen an der Faszie, Leisten- und Genitalregion und Gesäss
83.88.15↔	Augmentation einer Sehne, Leisten- und Genitalregion und Gesäss	83.89.96↔	Sonstige plastische Operationen an der Faszie, Untere Extremität
83.88.16↔	Augmentation einer Sehne, Untere Extremität	83.91.10↔	Lösung von Adhäsionen von Muskel, Sehne, Faszie und Bursa, Kopf und Hals
83.88.19↔	Augmentation einer Sehne, Andere Lokalisation	83.91.11↔	Lösung von Adhäsionen von Muskel, Sehne, Faszie und Bursa, Schulter und Axilla
83.88.20↔	Sehnersatzplastik, Kopf und Hals	83.91.12↔	Lösung von Adhäsionen von Muskel, Sehne, Faszie und Bursa, Oberarm und Ellenbogen
83.88.21↔	Sehnersatzplastik, Schulter und Axilla	83.91.13↔	Lösung von Adhäsionen von Muskel, Sehne, Faszie und Bursa, Unterarm
83.88.22↔	Sehnersatzplastik, Oberarm und Ellenbogen	83.91.14↔	Lösung von Adhäsionen von Muskel, Sehne, Faszie und Bursa, Brustwand, Bauch und Rücken
83.88.23↔	Sehnersatzplastik, Unterarm	83.91.15↔	Lösung von Adhäsionen von Muskel, Sehne, Faszie und Bursa, Leisten- und Genitalregion und Gesäss
83.88.24↔	Sehnersatzplastik, Brustwand, Bauch und Rücken	83.91.16↔	Lösung von Adhäsionen von Muskel, Sehne, Faszie und Bursa, Untere Extremität
83.88.25↔	Sehnersatzplastik, Leisten- und Genitalregion und Gesäss	83.92↔	Einsetzen oder Ersetzen eines Skelettmuskelstimulators
83.88.26↔	Sehnersatzplastik, Untere Extremität	83.99.10↔	Andere Operationen an Sehnen, Kopf und Hals
83.88.29↔	Sehnersatzplastik, Andere Lokalisation	83.99.11↔	Andere Operationen an Sehnen, Schulter und Axilla
83.88.30↔	Schaffung eines Sehnentransplantatlagers, Kopf und Hals	83.99.12↔	Andere Operationen an Sehnen, Oberarm und Ellenbogen
83.88.31↔	Schaffung eines Sehnentransplantatlagers, Schulter und Axilla	83.99.13↔	Andere Operationen an Sehnen, Unterarm
83.88.32↔	Schaffung eines Sehnentransplantatlagers, Oberarm und Ellenbogen	83.99.14↔	Andere Operationen an Sehnen, Brustwand, Bauch und Rücken
83.88.33↔	Schaffung eines Sehnentransplantatlagers, Unterarm	83.99.15↔	Andere Operationen an Sehnen, Leisten- und Genitalregion und Gesäss
83.88.34↔	Schaffung eines Sehnentransplantatlagers, Brustwand, Bauch und Rücken	83.99.16↔	Andere Operationen an Sehnen, Untere Extremität
83.88.35↔	Schaffung eines Sehnentransplantatlagers, Leisten- und Genitalregion und Gesäss	83.99.20↔	Andere Operationen an Muskel, Faszie und Bursa, Kopf und Hals
83.88.36↔	Schaffung eines Sehnentransplantatlagers, Untere Extremität	83.99.21↔	Andere Operationen an Muskel, Faszie und Bursa, Schulter und Axilla
83.88.39↔	Schaffung eines Sehnentransplantatlagers, Andere Lokalisation	83.99.22↔	Andere Operationen an Muskel, Faszie und Bursa, Oberarm und Ellenbogen
83.88.40↔	Tenodese, Kopf und Hals	83.99.23↔	Andere Operationen an Muskel, Faszie und Bursa, Unterarm
83.88.41↔	Tenodese, Schulter und Axilla	83.99.24↔	Andere Operationen an Muskel, Faszie und Bursa, Brustwand, Bauch und Rücken
83.88.42↔	Tenodese, Oberarm und Ellenbogen	83.99.25↔	Andere Operationen an Muskel, Faszie und Bursa, Leisten- und Genitalregion und Gesäss
83.88.43↔	Tenodese, Unterarm	83.99.26↔	Andere Operationen an Muskel, Faszie und Bursa, Untere Extremität
83.88.44↔	Tenodese, Brustwand, Bauch und Rücken	83.99.30↔	Revision ohne Ersatz eines Skelettmuskelstimulators
83.88.45↔	Tenodese, Leisten- und Genitalregion und Gesäss	86.22.20‡↔	Grossflächiges Débridement von Wunde, Infektion oder Verbrennung durch Exzision mit Einlegen eines Medikamententrägers am Kopf (ausser Lippe)
83.88.46↔	Tenodese, Untere Extremität	86.22.27‡↔	Grossflächiges Débridement von Wunde, Infektion oder Verbrennung durch Exzision mit Einlegen eines Medikamententrägers an der Leisten- und Genitalregion
83.88.49↔	Tenodese, Andere Lokalisation	86.22.28‡↔	Grossflächiges Débridement von Wunde, Infektion oder Verbrennung durch Exzision mit Einlegen eines Medikamententrägers an der unteren Extremität
83.88.90↔	Sonstige plastische Operationen an der Sehne, Kopf und Hals	86.22.29‡↔	Grossflächiges Débridement von Wunde, Infektion oder Verbrennung durch Exzision mit Einlegen eines Medikamententrägers, andere Lokalisation
83.88.91↔	Sonstige plastische Operationen an der Sehne, Schulter und Axilla	86.4x.10↔	Radikale Exzision einer Hautläsion am Kopf mit histographischer Kontrolle
83.88.92↔	Sonstige plastische Operationen an der Sehne, Oberarm und Ellenbogen	86.4x.11↔	Radikale Exzision einer Hautläsion des Halses mit histographischer Kontrolle
83.88.93↔	Sonstige plastische Operationen an der Sehne, Unterarm		
83.88.94↔	Sonstige plastische Operationen an der Sehne, Brustwand, Bauch und Rücken		
83.88.95↔	Sonstige plastische Operationen an der Sehne, Leisten- und Genitalregion und Gesäss		
83.88.96↔	Sonstige plastische Operationen an der Sehne, Untere Extremität		
83.89.10↔	Verlängerung, Verkürzung und Doppelung einer Faszie, Kopf und Hals		
83.89.11↔	Verlängerung, Verkürzung und Doppelung einer Faszie, Schulter und Axilla		
83.89.12↔	Verlängerung, Verkürzung und Doppelung einer Faszie, Oberarm und Ellenbogen		
83.89.13↔	Verlängerung, Verkürzung und Doppelung einer Faszie, Unterarm		
83.89.14↔	Verlängerung, Verkürzung und Doppelung einer Faszie, Brustwand, Bauch und Rücken		
83.89.15↔	Verlängerung, Verkürzung und Doppelung einer Faszie, Leisten- und Genitalregion und Gesäss		
83.89.16↔	Verlängerung, Verkürzung und Doppelung einer Faszie, Untere Extremität		
83.89.20↔	Deckung eines Defekts an einer Faszie, Kopf und Hals		
83.89.21↔	Deckung eines Defekts an einer Faszie, Schulter und Axilla		
83.89.22↔	Deckung eines Defekts an einer Faszie, Oberarm und Ellenbogen		

86.4x.13↔	Radikale Exzision einer Hautläsion an Unterarm und Hand mit histographischer Kontrolle	86.83.1c↔	Gewebereduktionsplastik gleichzeitig Bauch, Flanke sowie Rücken
86.4x.17↔	Radikale Exzision einer Hautläsion an Leisten- und Genitalregion und Gesäss mit histographischer Kontrolle	86.83.1d↔	Gewebereduktionsplastik an der Leisten- und Genitalregion
86.4x.18↔	Radikale Exzision einer Hautläsion der unteren Extremität mit histographischer Kontrolle	86.83.1e↔	Gewebereduktionsplastik am Gesäss
86.4x.19↔	Radikale Exzision einer Hautläsion anderer Lokalisation mit histographischer Kontrolle	86.83.1f↔	Gewebereduktionsplastik an Oberschenkel
86.4x.20↔	Radikale Exzision einer Hautläsion am Kopf mit Transplantation oder Transposition von Haut	86.83.1g↔	Gewebereduktionsplastik an Unterschenkel und Fuss
86.4x.21↔	Radikale Exzision einer Hautläsion des Halses mit Transplantation oder Transposition von Haut	86.84.10↔	Korrektur einer Narbenkontraktur oder Bride am Kopf
86.4x.22↔	Radikale Exzision einer Hautläsion an Schulter und Axilla mit Transplantation oder Transposition von Haut	86.84.13↔	Korrektur einer Narbenkontraktur oder Bride an Unterarm
86.4x.23↔	Radikale Exzision einer Hautläsion an Oberarm und Ellenbogen mit Transplantation oder Transposition von Haut	86.84.14↔	Korrektur einer Narbenkontraktur oder Bride an der Hand
86.4x.24↔	Radikale Exzision einer Hautläsion des Unterarmes mit Transplantation oder Transposition von Haut	86.84.17↔	Korrektur einer Narbenkontraktur oder Bride an der Leisten- und Genitalregion oder am Gesäss
86.4x.25↔	Radikale Exzision einer Hautläsion der Hand mit Transplantation oder Transposition von Haut	86.84.18↔	Korrektur einer Narbenkontraktur oder Bride an der unteren Extremität
86.4x.26↔	Radikale Exzision einer Hautläsion an Brustwand und Rücken mit Transplantation oder Transposition von Haut	86.84.19↔	Korrektur einer Narbenkontraktur oder Bride an anderer Lokalisation
86.4x.27↔	Radikale Exzision einer Hautläsion an die Bauchregion mit Transplantation oder Transposition von Haut	86.88.50↔	Anlage oder Wechsel eines Systems zur Vakuumversiegelung, tiefreichend, an Knochen und Gelenken der Extremitäten
86.4x.28↔	Radikale Exzision einer Hautläsion der Leisten- und Genitalregion mit Transplantation oder Transposition von Haut	86.88.51↔	Anlage oder Wechsel eines Systems zur Vakuumversiegelung, tiefreichend, an Thorax, Mediastinum und Sternum
86.4x.29↔	Radikale Exzision einer Hautläsion anderer Lokalisation mit Transplantation oder Transposition von Haut	86.88.52↔	Anlage oder Wechsel eines Systems zur Vakuumversiegelung, am offenen Abdomen
86.4x.2a↔	Radikale Exzision einer Hautläsion am Gesäss mit Transplantation oder Transposition von Haut	86.88.53↔	Anlage oder Wechsel eines Systems zur Vakuumversiegelung, endorektal
86.4x.2b↔	Radikale Exzision einer Hautläsion der unteren Extremität mit Transplantation oder Transposition von Haut	86.88.59↔	Anlage oder Wechsel eines Systems zur Vakuumversiegelung, an Haut und Unterhaut oder sonstigen Lokalisationen
86.71↔	Herauspräparieren und Vorbereiten von gestielten oder freien Lappen	86.91↔	Exzision von Haut zur Transplantation
86.75.10↔	Revision von gestieltem oder freiem Lappen oder freiem Hauttransplantat des Kopfes	86.93.10↔	Einsetzen eines Gewebeexpanders am Kopf
86.75.11↔	Revision von gestieltem oder freiem Lappen oder freiem Hauttransplantat des Halses	86.93.11↔	Einsetzen eines Gewebeexpanders am Hals
86.75.12↔	Revision von gestieltem oder freiem Lappen oder freiem Hauttransplantat von Schulter und Oberarm	86.93.12↔	Einsetzen eines Gewebeexpanders an Schulter und Oberarm
86.75.13↔	Revision von gestieltem oder freiem Lappen oder freiem Hauttransplantat des Unterarmes	86.93.13↔	Einsetzen eines Gewebeexpanders am Unterarm
86.75.14↔	Revision von gestieltem oder freiem Lappen oder freiem Hauttransplantat der Hand	86.93.14↔	Einsetzen eines Gewebeexpanders an der Hand
86.75.15↔	Revision von gestieltem oder freiem Lappen oder freiem Hauttransplantat der Brustwand und Rücken	86.93.15↔	Einsetzen eines Gewebeexpanders an Brustwand und Rücken
86.75.16↔	Revision von gestieltem oder freiem Lappen oder freiem Hauttransplantat der Bauchregion	86.93.16↔	Einsetzen eines Gewebeexpanders an der Bauchregion
86.75.17↔	Revision von gestieltem oder freiem Lappen oder freiem Hauttransplantat der unteren Extremität	86.93.18↔	Einsetzen eines Gewebeexpanders an der unteren Extremität
86.75.19↔	Revision von gestieltem oder freiem Lappen oder freiem Hauttransplantat anderer Lokalisation	86.93.99↔	Einsetzen eines Gewebeexpanders, sonstige
86.75.99↔	Revision von gestieltem oder freiem Lappen, sonstige	92.27.00↔	Implantation oder Einsetzen radioaktiver Elemente (Brachytherapie mit umschlossenen Radionukliden), Körperoberfläche, sonstiger oder n.n.bez. Applikationsort
86.76.50↔	Grossflächige Z-Plastik am Kopf (ausser Lippe und Mund)	92.27.10↔	Implantation oder Einsetzen radioaktiver Elemente (Brachytherapie mit umschlossenen Radionukliden), weibliche Geschlechtsorgane, n.n.bez.
86.76.51↔	Grossflächige Z-Plastik am Hals	92.27.11↔	Implantation oder Einsetzen radioaktiver Elemente (Brachytherapie mit umschlossenen Radionukliden), intrauterin
86.76.52↔	Grossflächige Z-Plastik an Schulter und Oberarm	92.27.12↔	Implantation oder Einsetzen radioaktiver Elemente (Brachytherapie mit umschlossenen Radionukliden), intravaginal
86.76.53↔	Grossflächige Z-Plastik am Unterarm	92.27.13↔	Implantation oder Einsetzen radioaktiver Elemente (Brachytherapie mit umschlossenen Radionukliden), intrauterin und intravaginal kombiniert
86.76.54↔	Grossflächige Z-Plastik an Brustwand und Rücken	92.27.21↔	Implantation oder Einsetzen radioaktiver Elemente (Brachytherapie mit umschlossenen Radionukliden), Körperoberfläche
86.76.55↔	Grossflächige Z-Plastik an der Bauchregion	92.27.22↔	Implantation oder Einsetzen radioaktiver Elemente (Brachytherapie mit umschlossenen Radionukliden), intrakavitär
86.76.56↔	Grossflächige Z-Plastik an der Leisten- und Genitalregion	92.27.23↔	Implantation oder Einsetzen radioaktiver Elemente (Brachytherapie mit umschlossenen Radionukliden), intraluminal
86.76.57↔	Grossflächige Z-Plastik am Gesäss	92.27.30↔	Implantation oder Einsetzen radioaktiver Elemente (Brachytherapie mit umschlossenen Radionukliden), Gefäss n.n.bez.
86.76.58↔	Grossflächige Z-Plastik an Oberschenkel und Unterschenkel	92.27.31↔	Implantation oder Einsetzen radioaktiver Elemente (Brachytherapie mit umschlossenen Radionukliden), Koronargefäss
86.76.59↔	Grossflächige Z-Plastik, andere Lokalisation	92.27.39↔	Implantation oder Einsetzen radioaktiver Elemente (Brachytherapie mit umschlossenen Radionukliden), sonstiges Gefäss
86.76.5a↔	Grossflächige Z-Plastik am Fuss	92.27.40↔	Implantation oder Einsetzen radioaktiver Elemente (Brachytherapie mit umschlossenen Radionukliden), intraoperativ
86.81↔	Straffungsoperation am Gesicht	92.27.70↔	Radioaktive Moulagen, n.n.bez.
86.82↔	Rhytidektomie am Gesicht	92.27.71↔	Radioaktive Moulagen, Konstruktion und Applikation von oberflächlichen radioaktiven Moulagen
86.83.11↔	Gewebereduktionsplastik an Kopf und Hals	92.27.72↔	Radioaktive Moulagen, Konstruktion und Applikation von nicht auf der Körperoberfläche verwendeten Applikatoren
86.83.12↔	Gewebereduktionsplastik an Schulter und Oberarm		
86.83.13↔	Gewebereduktionsplastik an Unterarm		
86.83.14↔	Gewebereduktionsplastik an Hand		
86.83.1a↔	Gewebereduktionsplastik am Bauch		
86.83.1b↔	Gewebereduktionsplastik an Rücken oder Flanke		

92.27.73↔	Radioaktive Moulagen, Konstruktion und Applikation von Augenapplikatoren	92.29.21↔	Interstitielle Brachytherapie mit Volumenimplantation von entfernbaren Strahlern in mehreren Ebenen, niedrige Dosisleistung
92.27.79↔	Radioaktive Moulagen, sonstige	92.29.22↔	Interstitielle Brachytherapie mit Volumenimplantation von entfernbaren Strahlern in mehreren Ebenen, gepulste Dosisleistung (Pulsed dose rate)
92.28.00↔	Injektion, Instillation oder orale Gabe von Radioisotopen, n.n.bez.	92.29.23↔	Interstitielle Brachytherapie mit Volumenimplantation von entfernbaren Strahlern in mehreren Ebenen, hohe Dosisleistung
92.28.01↔	Instillation von offenen Radionukliden in Gelenke	92.29.24↔	Brachytherapie mit Implantation von entfernbaren Strahlern in mehreren Ebenen, hohe Dosisleistung, intraoperativ
92.28.02↔	Radiojodtherapie bis 1,2 GBq I-131, ohne Gabe von rekombinantem Thyreotropin (rh-TSH)	92.29.29↔	Interstitielle Brachytherapie mit Volumenimplantation von entfernbaren Strahlern in mehreren Ebenen, sonstige
92.28.03↔	Radiojodtherapie bis 1,2 GBq I-131, mit Gabe von rekombinantem Thyreotropin (rh-TSH)	92.29.31↔	Interstitielle Brachytherapie mit Implantation von permanenten Strahlern, bis 10 Quellen
92.28.04↔	Radiojodtherapie über 1,2 bis unter 5 GBq I-131, ohne Gabe von rekombinantem Thyreotropin (rh-TSH)	92.29.32↔	Interstitielle Brachytherapie mit Implantation von permanenten Strahlern, von 11 bis 15 Quellen
92.28.05↔	Radiojodtherapie über 1,2 bis unter 5 GBq I-131, mit Gabe von rekombinantem Thyreotropin (rh-TSH)	92.29.33↔	Interstitielle Brachytherapie mit Implantation von permanenten Strahlern, von 16 bis 20 Quellen
92.28.06↔	Radiojodtherapie mit 5 und mehr GBq I-131, ohne Gabe von rekombinantem Thyreotropin (rh-TSH)	92.29.34↔	Interstitielle Brachytherapie mit Implantation von permanenten Strahlern, von 21 bis 25 Quellen
92.28.07↔	Radiojodtherapie mit 5 und mehr GBq I-131, mit Gabe von rekombinantem Thyreotropin (rh-TSH)	92.29.35↔	Interstitielle Brachytherapie mit Implantation von permanenten Strahlern, von 26 bis 30 Quellen
92.28.11↔	Therapie mit offenen Radionukliden bei Knochenmetastasen	92.29.36↔	Interstitielle Brachytherapie mit Implantation von permanenten Strahlern, von 31 bis 35 Quellen
92.28.13↔	Radiorezeptortherapie mit DOTA-konjugierten Somatostatin-Analoga	92.29.37↔	Interstitielle Brachytherapie mit Implantation von permanenten Strahlern, von 36 bis 40 Quellen
92.28.20↔	Radioimmuntherapie mit 90Y-Ibritumomab-Tiuxetan, parenteral	92.29.38↔	Interstitielle Brachytherapie mit Implantation von permanenten Strahlern, von 41 bis 45 Quellen
92.28.21↔	Gabe von Jod-131-MIBG (Metajodbenzylguanidin) parenteral	92.29.39↔	Interstitielle Brachytherapie mit Implantation von permanenten Strahlern, von 46 bis 50 Quellen
92.28.22↔	Radioimmuntherapie mit Iod 131 [I-131] tositumomab, parenteral	92.29.3a↔	Interstitielle Brachytherapie mit Implantation von permanenten Strahlern, von 51 bis 55 Quellen
92.28.23↔	Radioimmuntherapie mit sonstigen Antikörpern, parenteral	92.29.3b↔	Interstitielle Brachytherapie mit Implantation von permanenten Strahlern, von 56 bis 60 Quellen
92.28.31↔	Selektive intravasculäre Radiochemoembolisation mit I-131-Lipiodol	92.29.3c↔	Interstitielle Brachytherapie mit Implantation von permanenten Strahlern, von 61 bis 65 Quellen
92.28.32↔	Selektive intravasculäre Radionuklidtherapie (SIRT) durch Embolisation von Yttrium-90-markierten Mikrosphären	92.29.3d↔	Interstitielle Brachytherapie mit Implantation von permanenten Strahlern, von 66 bis 70 Quellen
92.28.33↔	Endovasculäre Brachytherapie mit Rhenium-188	92.29.3e↔	Interstitielle Brachytherapie mit Implantation von permanenten Strahlern, von 71 und mehr Quellen
92.28.99↔	Injektion, Instillation oder orale Gabe von Radioisotopen, sonstige		
92.29.11↔	Interstitielle Brachytherapie mit Implantation von entfernbaren Strahlern in einer Ebene, niedrige Dosisleistung		
92.29.12↔	Interstitielle Brachytherapie mit Implantation von entfernbaren Strahlern in einer Ebene, gepulste Dosisleistung (Pulsed dose rate)		
92.29.13↔	Interstitielle Brachytherapie mit Implantation von entfernbaren Strahlern in einer Ebene, hohe Dosisleistung		
92.29.19↔	Interstitielle Brachytherapie mit Implantation von entfernbaren Strahlern in einer Ebene, sonstige		

Prozedur D12-2

00.55.00↔	Einsetzen von peripheren Gefäßstent(s) mit Medikamenten-Freisetzung, n.n.bez.	01.24.14↔	Sonstige Kraniotomie, Entfernung von alloplastischem Material oder Medikamententrägers aus Schädelknochen oder Epiduralraum
00.55.11↔	Einsetzen von peripheren Gefäßstent(s) mit Medikamenten-Freisetzung, drug eluting überlange Stents (>10 cm)	01.24.15↔	Sonstige Kraniotomie, Entfernung eines Fremdkörpers aus Schädelknochen oder Epiduralraum
00.55.99↔	Einsetzen von peripheren Gefäßstent(s) mit Medikamenten-Freisetzung, sonstige	01.24.16↔	Sonstige Kraniotomie, sonstige Drainage epiduraler Flüssigkeit oder aus sonstigen Gründen
00.63↔	Perkutanes Einsetzen von Stent(s) an A. carotis	01.24.20↔	Kraniotomie der Kalotte als Zugang, n.n.bez.
00.64↔	Perkutanes Einsetzen von Stent(s) an sonstigen präzerebralen (extrakraniellen) Arterien	01.24.21↔	Bohrlochtrepantation der Kalotte als Zugang
00.65.00↔	Perkutanes Einsetzen von sonstigem(n) intrakraniellen vaskulären Stent(s), n.n.bez.	01.24.22↔	Stereotaktisch geführte Schädelöffnung über die Kalotte als Zugang
00.65.11↔	Perkutanes transluminale Einsetzen von intrakraniellen vaskulären Mikrostent(s)	01.24.29↔	Kraniotomie der Kalotte als Zugang, sonstige
00.65.99↔	Perkutanes Einsetzen von sonstigem(n) intrakraniellen vaskulären Stent(s), sonstige	01.24.30↔	Zugang zur Schädelbasis, n.n.bez.
00.67.00↔	Perkutanes Einsetzen von zentralen Gefäßstent(s), n.n.bez.	01.24.31↔	Zugang zur Schädelbasis, transoral
00.67.10↔	Perkutanes Einsetzen von Gefäßstent(s) in die V. cava	01.24.32↔	Zugang zur Schädelbasis, transoral mit Spaltung des weichen Gaumens
00.67.20↔	Perkutanes Einsetzen von Gefäßstent(s) in die V. porta	01.24.33↔	Zugang zur Schädelbasis, transoral mit Spaltung des weichen sowie harten Gaumens
00.67.99↔	Perkutanes Einsetzen von zentralen Gefäßstent(s), sonstige	01.24.34↔	Zugang zur Schädelbasis, transsphenoidal
01.24.00↔	Sonstige Kraniotomie, n.n.bez.	01.24.35↔	Zugang zur Schädelbasis, transthemoidal
01.24.10↔	Sonstige Kraniotomie mit Dekompression	01.24.36↔	Zugang zur Schädelbasis, transmastoidal
01.24.11↔	Sonstige Kraniotomie zur Entleerung eines epiduralen Hämatoms	01.24.37↔	Zugang zur Schädelbasis, translabrynthär
01.24.12↔	Sonstige Kraniotomie zur Entleerung eines epiduralen Emyems	01.24.38↔	Zugang zur Schädelbasis, transpyramidal
01.24.13↔	Sonstige Kraniotomie, Einlegen von alloplastischem Material oder Medikamententrägers in den Schädelknochen oder Epiduralraum	01.24.39↔	Zugang zur Schädelbasis, sonstige
		01.24.3a↔	Zugang zur Schädelbasis, transkondylär
		01.24.3b↔	Zugang zur Schädelbasis, transorbital
		01.24.3c↔	Zugang zur Schädelbasis, mit Le-Fort-I-Osteotomie
		01.24.3d↔	Zugang zur Schädelbasis, transnasal-transcribiform

01.24.3e↔	Zugang zur Schädelbasis, transnasal-transclival	38.32.21↔	Resektion der V. jugularis mit Anastomose
01.24.3f↔	Zugang zur Schädelbasis, transoral-transclival	38.32.22↔	Resektion von oberflächlichen extrakraniellen Venen an Kopf und Hals mit Anastomose
01.24.3g↔	Zugang zur Schädelbasis, transnasal-transpterygoidal	38.32.99↔	Resektion von anderen Gefässen an Kopf und Hals mit Anastomose, sonstige
01.24.99↔	Sonstige Kraniotomie, sonstige	38.42↔	Resektion von anderen Blutgefässen an Kopf und Hals mit Ersatz
01.25.00↔	Sonstige Kraniektomie, n.n.bez.	39.49.30↔	Ersatz eines kardialen Conduit
01.25.10↔	Sonstige Kraniektomie mit Dekompression	39.50.00↔	Angioplastik oder Atherektomie an sonstigem(n) Nicht-Herzkranzgefäss(en), n.n.bez.
01.25.11↔	Sonstige Kraniektomie zur Entleerung eines epiduralen Hämatoms	39.50.10↔	Angioplastik oder Atherektomie an sonstigem(n) Nicht-Herzkranzgefäss(en) mit Ballon, n.n.bez.
01.25.12↔	Sonstige Kraniektomie zur Entleerung eines epiduralen Empyems	39.50.11↔	Angioplastik oder Atherektomie an sonstigem(n) Nicht-Herzkranzgefäss(en) mit einfacher Ballon
01.25.13↔	Sonstige Kraniektomie zur Entfernung eines Fremdkörpers aus Schädelknochen oder Epiduralraum	39.50.12↔	Angioplastik oder Atherektomie an sonstigem(n) Nicht-Herzkranzgefäss(en) mit cutting Ballon
01.25.14↔	Sonstige Kraniektomie mit Einlegen von alloplastischem Material oder eines Medikamententrägers in den Schädelknochen oder Epiduralraum	39.50.13↔	Angioplastik oder Atherektomie an sonstigem(n) Nicht-Herzkranzgefäss(en) mit Kryoplastie-Ballon
01.25.19↔	Sonstige Kraniektomie zur Drainage epiduraler Flüssigkeit oder aus sonstigen Gründen	39.50.14↔	Angioplastik oder Atherektomie an sonstigem(n) Nicht-Herzkranzgefäss(en) mit Drug eluting Ballon
01.25.20↔	Sonstige Kraniektomie, Rekraniektomie mit Einbringen einer Drainage	39.50.19↔	Angioplastik oder Atherektomie an sonstigem(n) Nicht-Herzkranzgefäss(en) mit sonstiger Ballon
01.25.21↔	Sonstige Kraniektomie, Rekraniektomie zur Entfernung von alloplastischem Material oder eines Medikamententrägers aus dem Schädelknochen oder Epiduralraumes	39.50.20↔	Angioplastik Blade- Laserangioplastie an sonstigem(n) Nicht-Herzkranzgefäss(en)
01.25.99↔	Sonstige Kraniektomie, sonstige	39.50.21↔	Angioplastik Thrombektomie an sonstigem(n) Nicht-Herzkranzgefäss(en)
04.71↔	Hypoglosso-faziale Anastomose	39.50.99↔	Angioplastik oder Atherektomie an sonstigem(n) Nicht-Herzkranzgefäss(en), sonstige
04.72↔	Akzessorio-faziale Anastomose	39.52.99↔	Sonstige Korrektur eines Aneurysmas, sonstige
04.74.00↔	Sonstige Anastomose eines kranialen oder peripheren Nervs, n.n.bez.	39.59.10↔	Transposition von Arterien, n.n.bez.
04.74.10↔	Fazio-faziale Nerven-Anastomose	39.59.30↔	Sonstige plastische Rekonstruktion von Gefässen an Kopf und Hals, n.n.bez.
04.74.11↔	Interkosto-faszikuläre Nerven-Anastomose	39.59.31↔	Sonstige plastische Rekonstruktion eines intrakraniellen Gefässes
04.74.99↔	Sonstige Anastomose eines kranialen oder peripheren Nervs, sonstige	39.59.32↔	Sonstige plastische Rekonstruktion der extrakraniellen A. vertebralis
04.92.00↔	Implantation oder Ersetzen der Elektrode(n) eines peripheren Neurostimulators, n.n.bez.	39.59.33↔	Sonstige plastische Rekonstruktion von extrakraniellen Arterien an Kopf und Hals, sonstige
04.92.10↔	Implantation oder Ersetzen der Elektrode(n) eines temporären peripheren Neurostimulators, Einzelelektrodensystems, Teststimulation	39.59.34↔	Sonstige plastische Rekonstruktion der V. jugularis
04.92.11↔	Implantation oder Ersetzen der Elektrode(n) eines temporären peripheren Neurostimulators, Mehrelektrodensystems, Teststimulation	39.59.39↔	Sonstige plastische Rekonstruktion von Gefässen an Kopf und Hals, sonstige
04.92.20↔	Implantation oder Ersetzen der Elektrode(n) eines permanenten peripheren Neurostimulators, Stabelektrode, Einzelelektrodensystems, perkutan	39.59.40↔	Sonstige plastische Rekonstruktion von Gefässen der oberen Extremität, n.n.bez.
04.92.21↔	Implantation oder Ersetzen der Elektrode(n) eines permanenten peripheren Neurostimulators, Stabelektrode, Mehrelektrodensystems, perkutan	39.59.41↔	Sonstige plastische Rekonstruktion von Arterien der oberen Extremität
04.92.30↔	Implantation oder Ersetzen der Elektrode(n) eines permanenten peripheren Neurostimulators, Plattenelektrode, Einzelelektrodensystems, offen chirurgisch	39.59.42↔	Sonstige plastische Rekonstruktion der V. subclavia, V. axillaris und V. brachiocephalica
04.92.31↔	Implantation oder Ersetzen der Elektrode(n) eines permanenten peripheren Neurostimulators, Plattenelektrode, Mehrelektrodensystems, offen chirurgisch	39.59.48↔	Sonstige plastische Rekonstruktion von sonstigen tiefen Venen der oberen Extremität
04.92.40↔	Implantation oder Ersetzen einer Vagusnervstimulationselektrode	39.59.49↔	Sonstige plastische Rekonstruktion von Gefässen der oberen Extremität, sonstige
04.92.99↔	Implantation oder Ersetzen der Elektrode(n) eines peripheren Neurostimulators, sonstige	39.59.50↔	Sonstige plastische Rekonstruktion von thorakalen Gefässen, n.n.bez.
05.21↔	Exzision des Ganglion sphenopalatinum	39.59.51↔	Sonstige plastische Rekonstruktion der thorakalen Aorta
05.22↔	Zervikale Sympathektomie	39.59.52↔	Sonstige plastische Rekonstruktion der A. pulmonalis
05.25↔	Periarterielle Sympathektomie	39.59.53↔	Sonstige plastische Rekonstruktion von thorakalen Arterien, sonstige
05.26↔	Thorakale Sympathektomie	39.59.54↔	Sonstige plastische Rekonstruktion der V. pulmonalis
05.29↔	Sonstige Sympathektomie und Exzision eines Ganglions	39.59.55↔	Sonstige plastische Rekonstruktion der V. cava superior
16.63↔	Revision einer Enukeleationstasche mit Transplantat	39.59.59↔	Sonstige plastische Rekonstruktion von thorakalen Gefässen, sonstige
16.64↔	Sonstige Revision einer Enukeleationstasche	39.59.60↔	Sonstige plastische Rekonstruktion von abdominalen Arterien, n.n.bez.
16.66↔	Sonstige Revision einer Exenterationshöhle	39.59.61↔	Sonstige plastische Rekonstruktion der abdominalen Aorta
16.81↔	Versorgung einer Orbitawunde	39.59.62↔	Sonstige plastische Rekonstruktion des Truncus coeliacus
29.31↔	Krikopharyngeale Myotomie	39.59.63↔	Sonstige plastische Rekonstruktion der A. gastrica
34.03↔	Wiedereröffnung einer Thorakotomie	39.59.64↔	Sonstige plastische Rekonstruktion der A. hepatica
38.32.00↔	Resektion von anderen Gefässen am Kopf und Hals mit Anastomose, n.n.bez.	39.59.65↔	Sonstige plastische Rekonstruktion der A. lienalis
38.32.10↔	Resektion von extrakraniellen Arterien an Kopf und Hals mit Anastomose	39.59.66↔	Sonstige plastische Rekonstruktion der A. renalis
38.32.20↔	Resektion von extrakraniellen Venen an Kopf und Hals mit Anastomose, n.n.bez.	39.59.67↔	Sonstige plastische Rekonstruktion der A. mesenterica
		39.59.68↔	Sonstige plastische Rekonstruktion der A. iliaca

39.59.69↔	Sonstige plastische Rekonstruktion von abdominalen Arterien, sonstige	39.72.35↔	Perkutan-transluminale Embolisation einer Gefässmissbildung durch Mikrokatheter, Verwendung von fünf Mikrokathetern
39.59.70↔	Sonstige plastische Rekonstruktion von abdominalen Venen, n.n.bez.	39.72.36↔	Perkutan-transluminale Embolisation einer Gefässmissbildung durch Mikrokatheter, Verwendung von 6 und mehr Mikrokathetern
39.59.71↔	Sonstige plastische Rekonstruktion der V. cava inferior	39.72.99↔	Endovaskuläre plastische Rekonstruktion oder Okklusion von Gefässen am Kopf und Hals, sonstige
39.59.72↔	Sonstige plastische Rekonstruktion der V. iliaca	39.73.00↔	Endovaskuläre Implantation eines Grafts an der thorakalen Aorta, n.n.bez.
39.59.79↔	Sonstige plastische Rekonstruktion von abdominalen Venen, sonstige	39.73.10↔	Endovaskuläre Implantation eines Grafts in die Aorta thoracica, ohne Fenestrierung oder Seitenarm
39.59.80↔	Sonstige plastische Rekonstruktion von Gefässen der unteren Extremität, n.n.bez.	39.73.11↔	Endovaskuläre Implantation eines Grafts in die Aorta thoracica, mit Fenestrierung oder Seitenarm
39.59.81↔	Sonstige plastische Rekonstruktion von Arterien der unteren Extremität	39.73.20↔	Endovaskuläre Implantation eines Grafts in die Aorta thoracoabdominalis
39.59.82↔	Sonstige plastische Rekonstruktion der V. femoralis	39.73.99↔	Endovaskuläre Implantation eines Grafts an der thorakalen Aorta, sonstige
39.59.83↔	Sonstige plastische Rekonstruktion der V. poplitea	39.75.01↔	Perkutan-transluminale Gefässintervention, sonstige Gefässe, Fremdkörperentfernung mit Bergekatheter, Körbchenkatheter, etc.
39.59.88↔	Sonstige plastische Rekonstruktion von sonstigen tiefen Venen der unteren Extremität	39.75.10↔	Perkutan-transluminale Gefässintervention, sonstige Gefässe, Kathetersysteme zu Rekanalisation von Totalverschlüssen
39.59.89↔	Sonstige plastische Rekonstruktion von Gefässen der unteren Extremität, sonstige	39.75.11↔	Perkutan-transluminale Gefässintervention, sonstige Gefässe, Rotationsthorombektomie
39.59.90↔	Sonstige plastische Rekonstruktion eines Gefässes, Venenklappenplastik	39.75.12↔	Perkutan-transluminale Gefässintervention, sonstige Gefässe, Laserangioplastie
39.71.00↔	Endovaskuläre Implantation eines Grafts in Aorta abdominalis, n.n.bez.	39.75.13↔	Perkutan-transluminale Gefässintervention, sonstige Gefässe, Anti-Embolie-System (periphere oder viscerale Gefässe)
39.71.10↔	Endovaskuläre Implantation eines Grafts in Aorta abdominalis, aortobiliakal, ohne Fenestrierung oder Seitenarm	39.75.14↔	Perkutan-transluminale Gefässintervention, sonstige Gefässe, Atherektomie
39.71.11↔	Endovaskuläre Implantation eines Grafts in Aorta abdominalis, aortobiliakal, mit Fenestrierung oder Seitenarm	39.75.15↔	Perkutan-transluminale Gefässintervention, sonstige Gefässe, selektive Thrombolysen
39.71.12↔	Endovaskuläre Implantation eines Grafts in Aorta abdominalis, Bifurkationsprothese, aortobiliakal, ohne Fenestrierung oder Seitenarm	39.75.16↔	Perkutan-transluminale Gefässintervention sonstige Gefässe, selektive Thrombolysen, ultraschallunterstützt
39.71.13↔	Endovaskuläre Implantation eines Grafts in Aorta abdominalis, Bifurkationsprothese, aortobiliakal, mit Fenestrierung oder Seitenarm	39.75.30↔	Zerebrale Perfusionsaugmentation durch partielle endoortale Ballonokklusion
39.71.14↔	Endovaskuläre Implantation eines Grafts in Aorta abdominalis, Rohrprothese, aortal, ohne Fenestrierung oder Seitenarm	39.76.00↔	Perkutane transluminale endovaskuläre Intervention an präzerebralem(en) (extrakraniell(en)) Gefäss(en), n.n.bez.
39.71.15↔	Endovaskuläre Implantation eines Grafts in Aorta abdominalis, Rohrprothese, aortal, mit Fenestrierung oder Seitenarm	39.76.10↔	Perkutane Ballonangioplastie an präzerebralem(en) (extrakraniell(en)) Gefäss(en)
39.71.99↔	Endovaskuläre Implantation eines Grafts in Aorta abdominalis, sonstige	39.76.20↔	Perkutane Bladeangioplastie an präzerebralem(en) (extrakraniell(en)) Gefäss(en)
39.72.00↔	Endovaskuläre plastische Rekonstruktion oder Okklusion von Gefässen am Kopf und Hals, n.n.bez.	39.76.30↔	Perkutane Laserangioplastie an präzerebralem(en) (extrakraniell(en)) Gefäss(en)
39.72.10↔	Selektive Embolisation von intrakraniellen Gefässen, n.n.bez.	39.76.40↔	Perkutane Atherektomie an präzerebralem(en) (extrakraniell(en)) Gefäss(en)
39.72.11↔	Selektive Embolisation von intrakraniellen Gefässen mit Partikeln oder Metallspiralen	39.76.50↔	Perkutane selektive Thrombolysen an extrakraniellen Gefässen des Kopfes und Halses
39.72.12↔	Selektive Embolisation von intrakraniellen Gefässen mit embolisierenden Flüssigkeiten, ablösbaren Ballons oder Schirmen	39.76.60↔	Perkutane Thrombektomie an präzerebralem(en) (extrakraniell(en)) Gefäss(en), n.n.bez.
39.72.13↔	Selektive Embolisation von intrakraniellen Gefässen durch Stents als Flow-Diverter	39.76.61↔	Perkutane Rotationsthorombektomie an präzerebralem(en) (extrakraniell(en)) Gefäss(en)
39.72.14↔	Selektive Embolisation von intrakraniellen Gefässen mit adhäsivem Embolisat	39.76.62↔	Perkutane stentgestützte Thrombektomie an extrakraniellen Gefässen
39.72.19↔	Selektive Embolisation von intrakraniellen Gefässen, sonstige	39.76.69↔	Perkutane Thrombektomie an präzerebralem(en) (extrakraniell(en)) Gefäss(en), sonstige
39.72.20↔	Selektive Embolisation von extrakraniellen Gefässen des Kopfes und des Halses, n.n.bez.	39.76.70↔	Perkutane endovaskuläre Fremdkörperentfernung aus extrakraniellen Gefässen des Kopfes und Halses
39.72.21↔	Selektive Embolisation von extrakraniellen Gefässen des Kopfes und des Halses mit Partikeln oder Metallspiralen	39.76.99↔	Perkutane transluminale endovaskuläre Intervention an präzerebralem(en) (extrakraniell(en)) Gefäss(en), sonstige
39.72.22↔	Selektive Embolisation von extrakraniellen Gefässen des Kopfes und des Halses mit embolisierenden Flüssigkeiten, ablösbaren Ballons oder Schirmen	39.77.50↔	Perkutane selektive Thrombolysen von intrakraniell(en) Gefäss(en)
39.72.24↔	Selektive Embolisation von extrakraniellen Gefässen des Kopfes und des Halses mit adhäsivem Embolisat	39.77.70↔	Perkutane endovaskuläre Fremdkörperentfernung aus intrakraniell(en) Gefäss(en)
39.72.29↔	Selektive Embolisation von extrakraniellen Gefässen des Kopfes und des Halses, sonstige	39.79.11↔	Endovaskuläre Implantation eines Grafts an viszeralen Gefässen
39.72.30↔	Perkutan-transluminale Embolisation einer Gefässmissbildung durch Mikrokatheter, n.n.bez.	39.79.12↔	Endovaskuläre Implantation eines Grafts an Gefässen des Beckens
39.72.31↔	Perkutan-transluminale Embolisation einer Gefässmissbildung durch Mikrokatheter, Verwendung von einem Mikrokatheter	39.79.13↔	Endovaskuläre Implantation eines Grafts an abdominalen Gefässen
39.72.32↔	Perkutan-transluminale Embolisation einer Gefässmissbildung durch Mikrokatheter, Verwendung von zwei Mikrokathetern	39.79.19↔	Endovaskuläre Implantation eines Grafts an sonstigen Gefässen, sonstige
39.72.33↔	Perkutan-transluminale Embolisation einer Gefässmissbildung durch Mikrokatheter, Verwendung von drei Mikrokathetern	39.79.21↔	Coil-Embolisation oder -Verschluss von Gefässen der oberen Extremitäten
39.72.34↔	Perkutan-transluminale Embolisation einer Gefässmissbildung durch Mikrokatheter, Verwendung von vier Mikrokathetern		

39.79.22↔	Coil-Embolisation oder -Verschluss der Aorta	39.79.71↔	Kathertertechnischer Verschluss mittels Laser, an Arterien der oberen Extremitäten
39.79.24↔	Coil-Embolisation oder -Verschluss von thorakalen Gefässen	39.79.72↔	Kathertertechnischer Verschluss mittels Laser, an der Aorta
39.79.25↔	Coil-Embolisation oder -Verschluss von viszeralen Gefässen	39.79.74↔	Kathertertechnischer Verschluss mittels Laser, an thorakalen Gefässen
39.79.26↔	Coil-Embolisation oder -Verschluss von abdominalen Gefässen	39.79.75↔	Kathertertechnischer Verschluss mittels Laser, an Gefässen der unteren Extremitäten
39.79.27↔	Coil-Embolisation oder -Verschluss von Gefässen der unteren Extremitäten	39.79.76↔	Kathertertechnischer Verschluss mittels Laser, an viszeralen Gefässen
39.79.28↔	Coil-Embolisation oder -Verschluss von spinalen Gefässen	39.79.77↔	Kathertertechnischer Verschluss mittels Laser, an abdominalen Gefässen
39.79.29↔	Coil-Embolisation oder -Verschluss von sonstigen Gefässen, sonstige	39.79.79↔	Kathertertechnischer Verschluss von Arterien mittels Laser, sonstige Gefässe, sonstige
39.79.30↔	Selektive Embolisation mit embolisierenden Flüssigkeiten von sonstigen Gefässen, n.n.bez.	39.79.80↔	Kathertertechnischer Verschluss von Arterien mittels Radiofrequenz, sonstige Gefässe, n.n.bez.
39.79.31↔	Selektive Embolisation mit embolisierenden Flüssigkeiten von Gefässen der oberen Extremitäten	39.79.81↔	Kathertertechnischer Verschluss mittels Radiofrequenz an Arterien der oberen Extremitäten
39.79.32↔	Selektive Embolisation mit embolisierenden Flüssigkeiten der Aorta	39.79.82↔	Kathertertechnischer Verschluss mittels Radiofrequenz an der Aorta
39.79.34↔	Selektive Embolisation mit embolisierenden Flüssigkeiten von thorakalen Gefässen	39.79.84↔	Kathertertechnischer Verschluss mittels Radiofrequenz an thorakalen Gefässen
39.79.35↔	Selektive Embolisation mit embolisierenden Flüssigkeiten von viszeralen Gefässen	39.79.85↔	Kathertertechnischer Verschluss mittels Radiofrequenz an Gefässen der unteren Extremitäten
39.79.36↔	Selektive Embolisation mit embolisierenden Flüssigkeiten von abdominalen Gefässen	39.79.86↔	Kathertertechnischer Verschluss mittels Radiofrequenz an viszeralen Gefässen
39.79.37↔	Selektive Embolisation mit embolisierenden Flüssigkeiten von Gefässen der unteren Extremitäten	39.79.87↔	Kathertertechnischer Verschluss mittels Radiofrequenz an abdominalen Gefässen
39.79.38↔	Selektive Embolisation mit embolisierenden Flüssigkeiten von spinalen Gefässen	39.79.89↔	Kathertertechnischer Verschluss mittels Radiofrequenz an sonstigen Gefässen, sonstige
39.79.39↔	Selektive Embolisation mit embolisierenden Flüssigkeiten von sonstigen Gefässen, sonstige	39.90.00↔	Einsetzen von peripheren Gefässstent(s) ohne Medikamenten-Freisetzung, n.n.bez.
39.79.40↔	Selektive Embolisation mit ablösbaren Ballons von sonstigen Gefässen, n.n.bez.	39.90.10↔	Einsetzen von Gefässstent(s) in nicht-kardiale Gefässe, bare Stents
39.79.41↔	Selektive Embolisation mit ablösbaren Ballons von Gefässen der oberen Extremitäten	39.90.11↔	Einsetzen von Gefässstent(s) in nicht-kardiale Gefässe, bioresorbierbare Stents
39.79.42↔	Selektive Embolisation mit ablösbaren Ballons der Aorta	39.90.12↔	Einsetzen von Gefässstent(s) in nicht-kardiale Gefässe, grosslumige Stents n.n.bez.
39.79.44↔	Selektive Embolisation mit ablösbaren Ballons von thorakalen Gefässen	39.90.13↔	Einsetzen von Gefässstent(s) in nicht-kardiale Gefässe, grosslumige Stents ungedeckt
39.79.45↔	Selektive Embolisation mit ablösbaren Ballons von viszeralen Gefässen	39.90.14↔	Einsetzen von Gefässstent(s) in nicht-kardiale Gefässe, Grosslumige Stents ge deckt
39.79.46↔	Selektive Embolisation mit ablösbaren Ballons von abdominalen Gefässen	39.90.15↔	Einsetzen von Gefässstent(s) in nicht-kardiale Gefässe, ge deckte Stents (Stentgrafts) in nicht-aneurysmatischen Gefässen
39.79.47↔	Selektive Embolisation mit ablösbaren Ballons von spinalen Gefässen	39.90.16↔	Einsetzen von Gefässstent(s) in nichtkardiale Gefässe, ge coverte Stent-Grafts mit bioaktiver Oberfläche
39.79.48↔	Selektive Embolisation mit ablösbaren Ballons von Gefässen der unteren Extremitäten	39.90.17↔	Einsetzen von peripheren Gefässstent(s), Multilayerstents
39.79.49↔	Selektive Embolisation mit ablösbaren Ballons von sonstigen Gefässen, sonstige	39.90.19↔	Einsetzen von Gefässstent(s) in nicht-kardiale Gefässe, sonstige Stents
39.79.50↔	Selektive Embolisation mit Schirmen von sonstigen Gefässen, n.n.bez.	39.90.30↔	Einsetzen von überlangen Stent(s) (>10 cm) in nicht-kardiale Gefässe, n.n.bez.
39.79.51↔	Selektive Embolisation mit Schirmen von Gefässen der oberen Extremitäten	39.90.31↔	Einsetzen von überlangen bare Stent(s) (>10 cm) in nicht-kardiale Gefässe
39.79.52↔	Selektive Embolisation mit Schirmen der Aorta	39.90.32↔	Einsetzen von überlangen covered Stent(s) (>10 cm) in nicht-kardiale Gefässe
39.79.54↔	Selektive Embolisation mit Schirmen von thorakalen Gefässen	39.90.39↔	Einsetzen von überlangen Stent(s) (>10 cm) in nicht-kardiale Gefässe, sonstige
39.79.55↔	Selektive Embolisation mit Schirmen von viszeralen Gefässen	39.90.99↔	Einsetzen von peripheren Gefässstent(s) ohne Medikamenten-Freisetzung, sonstige
39.79.56↔	Selektive Embolisation mit Schirmen von abdominalen Gefässen	40.3x.10↔	Regionale Lymphadenektomie als selbständiger Eingriff, n.n.bez.
39.79.57↔	Selektive Embolisation mit Schirmen von Gefässen der unteren Extremitäten	40.3x.11↔	Regionale Lymphadenektomie als selbständiger Eingriff, zervikal
39.79.58↔	Selektive Embolisation mit Schirmen von spinalen Gefässen	40.3x.12↔	Regionale Lymphadenektomie als selbständiger Eingriff, axillär
39.79.59↔	Selektive Embolisation mit Schirmen von sonstigen Gefässen, sonstige	40.3x.13↔	Regionale Lymphadenektomie als selbständiger Eingriff, paraaortal, pelvin, obturatorisch oder iliakal
39.79.60↔	Selektive Embolisation mit Partikeln von sonstigen Gefässen, n.n.bez.	40.3x.14↔	Regionale Lymphadenektomie als selbständiger Eingriff, inguinal, offen chirurgisch
39.79.61↔	Selektive Embolisation mit Partikeln von Gefässen der oberen Extremitäten	40.3x.15↔	Regionale Lymphadenektomie als selbständiger Eingriff, inguinale, laparoskopisch
39.79.62↔	Selektive Embolisation mit Partikeln der Aorta	40.3x.16↔	Regionale Lymphadenektomie als selbständiger Eingriff, mediastinal und peribronchial
39.79.64↔	Selektive Embolisation mit Partikeln von thorakalen Gefässen	40.3x.19↔	Regionale Lymphadenektomie als selbständiger Eingriff, sonstige
39.79.65↔	Selektive Embolisation mit Partikeln von viszeralen Gefässen		
39.79.66↔	Selektive Embolisation mit Partikeln von abdominalen Gefässen		
39.79.67↔	Selektive Embolisation mit Partikeln von Gefässen der unteren Extremitäten		
39.79.68↔	Selektive Embolisation mit Partikeln von spinalen Gefässen		
39.79.69↔	Selektive Embolisation mit Partikeln von sonstigen Gefässen, sonstige		
39.79.70↔	Kathertertechnischer Verschluss von Arterien mittels Laser, sonstigen Gefässen, n.n.bez.		

40.3x.21↔	Regionale Lymphadenektomie im Rahmen eines anderen Eingriffs, zervikal	83.82.15↔	Faszientransplantation, Leisten- und Genitalregion und Gesäss
40.3x.22↔	Regionale Lymphadenektomie im Rahmen eines anderen Eingriffs, axillär	83.82.16↔	Faszientransplantation, Untere Extremität
40.3x.23↔	Regionale Lymphadenektomie im Rahmen eines anderen Eingriffs, paraaortal, pelvin oder iliakal	83.82.19↔	Faszientransplantation, Andere Lokalisation
40.3x.24↔	Regionale Lymphadenektomie im Rahmen eines anderen Eingriffs, obturatorisch	83.82.20↔	Transplantation eines lokalen Muskel- oder Faszienlappens, Kopf und Hals
40.3x.25↔	Regionale Lymphadenektomie im Rahmen eines anderen Eingriffs, inguinale	83.82.21↔	Transplantation eines lokalen Muskel- oder Faszienlappens, Schulter und Axilla
40.3x.26↔	Regionale Lymphadenektomie im Rahmen eines anderen Eingriffs, mediastinal und peribronchial	83.82.22↔	Transplantation eines lokalen Muskel- oder Faszienlappens, Oberarm und Ellenbogen
40.3x.29↔	Regionale Lymphadenektomie im Rahmen eines anderen Eingriffs, sonstige	83.82.23↔	Transplantation eines lokalen Muskel- oder Faszienlappens, Unterarm
40.9x.10↔	Anastomose zur Beseitigung eines Lymphödems	83.82.24↔	Transplantation eines lokalen Muskel- oder Faszienlappens, Brustwand, Bauch und Rücken
40.9x.20↔	Inzision einer Lymphozele	83.82.25↔	Transplantation eines lokalen Muskel- oder Faszienlappens, Leisten- und Genitalregion und Gesäss
42.09.11↔	Andere Inzision am Ösophagus, offen chirurgisch	83.82.26↔	Transplantation eines lokalen Muskel- oder Faszienlappens, Untere Extremität
42.09.12↔	Andere Inzision am Ösophagus, laparoskopisch	83.82.29↔	Transplantation eines lokalen Muskel- oder Faszienlappens, Andere Lokalisation
42.40↔	Ösophagektomie, n.n.bez.	83.82.30↔	Transplantation eines osteomyokutanen oder osteofasziokutanen Lappens, Kopf und Hals
42.41.00↔	Partielle Ösophagektomie, n.n.bez.	83.82.31↔	Transplantation eines osteomyokutanen oder osteofasziokutanen Lappens, Schulter und Axilla
42.41.10↔	Partielle Ösophagektomie ohne Wiederherstellung der Kontinuität	83.82.32↔	Transplantation eines osteomyokutanen oder osteofasziokutanen Lappens, Oberarm und Ellenbogen
42.41.20↔	Partielle Ösophagektomie mit Wiederherstellung der Kontinuität	83.82.33↔	Transplantation eines osteomyokutanen oder osteofasziokutanen Lappens, Unterarm
42.41.99↔	Partielle Ösophagektomie, sonstige	83.82.34↔	Transplantation eines osteomyokutanen oder osteofasziokutanen Lappens, Brustwand, Bauch und Rücken
42.42.00↔	Totale Ösophagektomie, n.n.bez.	83.82.35↔	Transplantation eines osteomyokutanen oder osteofasziokutanen Lappens, Leisten- und Genitalregion und Gesäss
42.42.10↔	Totale Ösophagektomie, ohne Wiederherstellung der Kontinuität	83.82.36↔	Transplantation eines osteomyokutanen oder osteofasziokutanen Lappens, Untere Extremität
42.42.20↔	Totale Ösophagektomie, mit Wiederherstellung der Kontinuität, transmediastinal	83.82.39↔	Transplantation eines osteomyokutanen oder osteofasziokutanen Lappens, Andere Lokalisation
42.42.21↔	Totale Ösophagektomie, mit Wiederherstellung der Kontinuität, thorakoabdominal	83.82.40↔	Transplantation eines sonstigen Lappentransplantates mit mikrovaskulärer Anastomosierung aus Muskel oder Faszie, Kopf und Hals
42.42.29↔	Totale Ösophagektomie, mit Wiederherstellung der Kontinuität, sonstiger Zugang	83.82.41↔	Transplantation eines sonstigen Lappentransplantates mit mikrovaskulärer Anastomosierung aus Muskel oder Faszie, Schulter und Axilla
42.42.99↔	Totale Ösophagektomie, sonstige	83.82.42↔	Transplantation eines sonstigen Lappentransplantates mit mikrovaskulärer Anastomosierung aus Muskel oder Faszie, Oberarm und Ellenbogen
42.51.00↔	Intrathorakale Ösophagoösophagostomie, n.n.bez.	83.82.43↔	Transplantation eines sonstigen Lappentransplantates mit mikrovaskulärer Anastomosierung aus Muskel oder Faszie, Unterarm
42.51.10↔	Intrathorakale Ösophagoösophagostomie, Rekonstruktion der Ösophaguspassage bei Atresie und Versorgung einer kongenitalen ösophagotrachealen Fistel	83.82.44↔	Transplantation eines sonstigen Lappentransplantates mit mikrovaskulärer Anastomosierung aus Muskel oder Faszie, Brustwand, Bauch und Rücken
42.51.99↔	Intrathorakale Ösophagoösophagostomie, sonstige	83.82.45↔	Transplantation eines sonstigen Lappentransplantates mit mikrovaskulärer Anastomosierung aus Muskel oder Faszie, Leisten- und Genitalregion und Gesäss
42.52↔	Intrathorakale Ösophagogastrostomie	83.82.46↔	Transplantation eines sonstigen Lappentransplantates mit mikrovaskulärer Anastomosierung aus Muskel oder Faszie, Untere Extremität
42.53↔	Intrathorakale Ösophagusanastomose mit Interposition von Dünndarm	83.82.47↔	Transplantation eines sonstigen Lappentransplantates mit mikrovaskulärer Anastomosierung aus Muskel oder Faszie, Andere Lokalisation
42.54↔	Sonstige intrathorakale Ösophagoenterostomie	83.82.99↔	Muskel- oder Faszientransplantation, sonstige
42.55↔	Intrathorakale Ösophagusanastomose mit Interposition von Dickdarm	83.92↔	Einsetzen oder Ersetzen eines Skelettmuskelstimulators
42.56↔	Sonstige intrathorakale Ösophagokolostomie	86.4x.10↔	Radikale Exzision einer Hautläsion am Kopf mit histographischer Kontrolle
42.58↔	Intrathorakale Ösophagusanastomose mit anderer Interposition	86.4x.11↔	Radikale Exzision einer Hautläsion des Halses mit histographischer Kontrolle
42.59↔	Sonstige intrathorakale Ösophagusanastomose	86.4x.13↔	Radikale Exzision einer Hautläsion an Unterarm und Hand mit histographischer Kontrolle
42.61↔	Prästernale Ösophagoösophagostomie	86.4x.17↔	Radikale Exzision einer Hautläsion an Leisten- und Genitalregion und Gesäss mit histographischer Kontrolle
42.62↔	Prästernale Ösophagogastrostomie	86.4x.18↔	Radikale Exzision einer Hautläsion der unteren Extremität mit histographischer Kontrolle
42.63↔	Prästernale Ösophagusanastomose mit Interposition von Dünndarm		
42.64↔	Sonstige prästernale Ösophagoenterostomie		
42.65↔	Prästernale Ösophagusanastomose mit Interposition von Dickdarm		
42.66↔	Sonstige prästernale Ösophagokolostomie		
42.68↔	Sonstige prästernale Ösophagusanastomose mit Interposition		
42.69↔	Sonstige prästernale Ösophagusanastomose		
42.7x.11↔	Ösophagomyotomie, offen chirurgisch		
42.7x.12↔	Ösophagomyotomie, laparoskopisch		
42.7x.21↔	Ösophagomyotomie, pharyngo-zervikal, offen chirurgisch		
42.7x.22↔	Ösophagomyotomie, pharyngo-zervikal, laparoskopisch		
42.7x.31↔	Ösophago-Gastrostomie, offen chirurgisch		
42.7x.32↔	Ösophago-Gastrostomie, laparoskopisch		
42.85↔	Plastische Rekonstruktion an einer Ösophagusstenose		
42.87↔	Sonstiges Transplantat am Ösophagus		
44.44↔	Katheterembolisation zur Blutstillung in Magen oder Duodenum		
83.82.10↔	Faszientransplantation, Kopf und Hals		
83.82.11↔	Faszientransplantation, Schulter und Axilla		
83.82.12↔	Faszientransplantation, Oberarm und Ellenbogen		
83.82.13↔	Faszientransplantation, Unterarm		
83.82.14↔	Faszientransplantation, Brustwand, Bauch und Rücken		

86.4x.19↔	Radikale Exzision einer Hautläsion anderer Lokalisation mit histographischer Kontrolle	92.27.30↔	Implantation oder Einsetzen radioaktiver Elemente (Brachytherapie mit umschlossenen Radionukliden), Gefäss n.n.bez.
86.4x.20↔	Radikale Exzision einer Hautläsion am Kopf mit Transplantation oder Transposition von Haut	92.27.31↔	Implantation oder Einsetzen radioaktiver Elemente (Brachytherapie mit umschlossenen Radionukliden), Koronargefäss
86.4x.21↔	Radikale Exzision einer Hautläsion des Halses mit Transplantation oder Transposition von Haut	92.27.39↔	Implantation oder Einsetzen radioaktiver Elemente (Brachytherapie mit umschlossenen Radionukliden), sonstiges Gefäss
86.4x.22↔	Radikale Exzision einer Hautläsion an Schulter und Axilla mit Transplantation oder Transposition von Haut	92.27.40↔	Implantation oder Einsetzen radioaktiver Elemente (Brachytherapie mit umschlossenen Radionukliden), intraoperativ
86.4x.23↔	Radikale Exzision einer Hautläsion an Oberarm und Ellenbogen mit Transplantation oder Transposition von Haut	92.27.70↔	Radioaktive Moulagen, n.n.bez.
86.4x.24↔	Radikale Exzision einer Hautläsion des Unterarmes mit Transplantation oder Transposition von Haut	92.27.71↔	Radioaktive Moulagen, Konstruktion und Applikation von oberflächlichen radioaktiven Moulagen
86.4x.25↔	Radikale Exzision einer Hautläsion der Hand mit Transplantation oder Transposition von Haut	92.27.72↔	Radioaktive Moulagen, Konstruktion und Applikation von nicht auf der Körperoberfläche verwendeten Applikatoren
86.4x.26↔	Radikale Exzision einer Hautläsion an Brustwand und Rücken mit Transplantation oder Transposition von Haut	92.27.73↔	Radioaktive Moulagen, Konstruktion und Applikation von Augenapplikatoren
86.4x.27↔	Radikale Exzision einer Hautläsion an die Bauchregion mit Transplantation oder Transposition von Haut	92.27.79↔	Radioaktive Moulagen, sonstige
86.4x.28↔	Radikale Exzision einer Hautläsion der Leisten- und Genitalregion mit Transplantation oder Transposition von Haut	92.28.00↔	Injektion, Instillation oder orale Gabe von Radioisotopen, n.n.bez.
86.4x.29↔	Radikale Exzision einer Hautläsion anderer Lokalisation mit Transplantation oder Transposition von Haut	92.28.01↔	Instillation von offenen Radionukliden in Gelenke
86.4x.2a↔	Radikale Exzision einer Hautläsion am Gesäss mit Transplantation oder Transposition von Haut	92.28.02↔	Radiojodtherapie bis 1,2 GBq I-131, ohne Gabe von rekombinantem Thyreotropin (rh-TSH)
86.4x.2b↔	Radikale Exzision einer Hautläsion der unteren Extremität mit Transplantation oder Transposition von Haut	92.28.03↔	Radiojodtherapie bis 1,2 GBq I-131, mit Gabe von rekombinantem Thyreotropin (rh-TSH)
86.71↔	Herauspräparieren und Vorbereiten von gestielten oder freien Lappen	92.28.04↔	Radiojodtherapie über 1,2 bis unter 5 GBq I-131, ohne Gabe von rekombinantem Thyreotropin (rh-TSH)
86.81↔	Straffungsoperation am Gesicht	92.28.05↔	Radiojodtherapie über 1,2 bis unter 5 GBq I-131, mit Gabe von rekombinantem Thyreotropin (rh-TSH)
86.82↔	Rhytidektomie am Gesicht	92.28.06↔	Radiojodtherapie mit 5 und mehr GBq I-131, ohne Gabe von rekombinantem Thyreotropin (rh-TSH)
86.83.11↔	Gewebereduktionsplastik an Kopf und Hals	92.28.07↔	Radiojodtherapie mit 5 und mehr GBq I-131, mit Gabe von rekombinantem Thyreotropin (rh-TSH)
86.83.12↔	Gewebereduktionsplastik an Schulter und Oberarm	92.28.11↔	Therapie mit offenen Radionukliden bei Knochenmetastasen
86.83.13↔	Gewebereduktionsplastik an Unterarm	92.28.13↔	Radiorezeptorthherapie mit DOTA-konjugierten Somatostatins-Analoga
86.83.14↔	Gewebereduktionsplastik an Hand	92.28.20↔	Radioimmuntherapie mit 90Y-Ibritumomab-Tiuxetan, parenteral
86.83.1a↔	Gewebereduktionsplastik am Bauch	92.28.21↔	Gabe von Jod-131-MIBG (Metajodbenzylguanidin) parenteral
86.83.1b↔	Gewebereduktionsplastik an Rücken oder Flanke	92.28.22↔	Radioimmuntherapie mit Iod 131 [I-131] tositumomab, parenteral
86.83.1c↔	Gewebereduktionsplastik gleichzeitig Bauch, Flanke sowie Rücken	92.28.23↔	Radioimmuntherapie mit sonstigen Antikörpern, parenteral
86.83.1d↔	Gewebereduktionsplastik an der Leisten- und Genitalregion	92.28.31↔	Selektive intravaskuläre Radiochemoembolisation mit I-131-Lipiodol
86.83.1e↔	Gewebereduktionsplastik am Gesäss	92.28.32↔	Selektive intravaskuläre Radionuklidtherapie (SIRT) durch Embolisation von Yttrium-90-markierten Mikrosphären
86.83.1f↔	Gewebereduktionsplastik an Oberschenkel	92.28.33↔	Endovaskuläre Brachytherapie mit Rhenium-188
86.83.1g↔	Gewebereduktionsplastik an Unterschenkel und Fuss	92.28.99↔	Injektion, Instillation oder orale Gabe von Radioisotopen, sonstige
86.93.10↔	Einsetzen eines Gewebeexpanders am Kopf	92.29.11↔	Interstitielle Brachytherapie mit Implantation von entfernbaren Strahlern in einer Ebene, niedrige Dosisleistung
86.93.11↔	Einsetzen eines Gewebeexpanders am Hals	92.29.12↔	Interstitielle Brachytherapie mit Implantation von entfernbaren Strahlern in einer Ebene, gepulste Dosisleistung (Pulsed dose rate)
86.93.12↔	Einsetzen eines Gewebeexpanders an Schulter und Oberarm	92.29.13↔	Interstitielle Brachytherapie mit Implantation von entfernbaren Strahlern in einer Ebene, hohe Dosisleistung
86.93.13↔	Einsetzen eines Gewebeexpanders am Unterarm	92.29.19↔	Interstitielle Brachytherapie mit Implantation von entfernbaren Strahlern in einer Ebene, sonstige
86.93.14↔	Einsetzen eines Gewebeexpanders an der Hand	92.29.21↔	Interstitielle Brachytherapie mit Volumenimplantation von entfernbaren Strahlern in mehreren Ebenen, niedrige Dosisleistung
86.93.15↔	Einsetzen eines Gewebeexpanders an Brustwand und Rücken	92.29.22↔	Interstitielle Brachytherapie mit Volumenimplantation von entfernbaren Strahlern in mehreren Ebenen, gepulste Dosisleistung (Pulsed dose rate)
86.93.16↔	Einsetzen eines Gewebeexpanders an der Bauchregion	92.29.23↔	Interstitielle Brachytherapie mit Volumenimplantation von entfernbaren Strahlern in mehreren Ebenen, hohe Dosisleistung
86.93.18↔	Einsetzen eines Gewebeexpanders an der unteren Extremität	92.29.24↔	Brachytherapie mit Implantation von entfernbaren Strahlern in mehreren Ebenen, hohe Dosisleistung, intraoperativ
86.93.99↔	Einsetzen eines Gewebeexpanders, sonstige	92.29.29↔	Interstitielle Brachytherapie mit Volumenimplantation von entfernbaren Strahlern in mehreren Ebenen, sonstige
92.27.00↔	Implantation oder Einsetzen radioaktiver Elemente (Brachytherapie mit umschlossenen Radionukliden), Körperoberfläche, sonstiger oder n.n.bez. Applikationsort	92.29.31↔	Interstitielle Brachytherapie mit Implantation von permanenten Strahlern, bis 10 Quellen
92.27.10↔	Implantation oder Einsetzen radioaktiver Elemente (Brachytherapie mit umschlossenen Radionukliden), weibliche Geschlechtsorgane, n.n.bez.		
92.27.11↔	Implantation oder Einsetzen radioaktiver Elemente (Brachytherapie mit umschlossenen Radionukliden), intrauterin		
92.27.12↔	Implantation oder Einsetzen radioaktiver Elemente (Brachytherapie mit umschlossenen Radionukliden), intravaginal		
92.27.13↔	Implantation oder Einsetzen radioaktiver Elemente (Brachytherapie mit umschlossenen Radionukliden), intrauterin und intravaginal kombiniert		
92.27.21↔	Implantation oder Einsetzen radioaktiver Elemente (Brachytherapie mit umschlossenen Radionukliden), Körperoberfläche		
92.27.22↔	Implantation oder Einsetzen radioaktiver Elemente (Brachytherapie mit umschlossenen Radionukliden), intrakavitär		
92.27.23↔	Implantation oder Einsetzen radioaktiver Elemente (Brachytherapie mit umschlossenen Radionukliden), intraluminal		



92.29.32↔	Interstitielle Brachytherapie mit Implantation von permanenten Strahlern, von 11 bis 15 Quellen	92.29.39↔	Interstitielle Brachytherapie mit Implantation von permanenten Strahlern, von 46 bis 50 Quellen
92.29.33↔	Interstitielle Brachytherapie mit Implantation von permanenten Strahlern, von 16 bis 20 Quellen	92.29.3a↔	Interstitielle Brachytherapie mit Implantation von permanenten Strahlern, von 51 bis 55 Quellen
92.29.34↔	Interstitielle Brachytherapie mit Implantation von permanenten Strahlern, von 21 bis 25 Quellen	92.29.3b↔	Interstitielle Brachytherapie mit Implantation von permanenten Strahlern, von 56 bis 60 Quellen
92.29.35↔	Interstitielle Brachytherapie mit Implantation von permanenten Strahlern, von 26 bis 30 Quellen	92.29.3c↔	Interstitielle Brachytherapie mit Implantation von permanenten Strahlern, von 61 bis 65 Quellen
92.29.36↔	Interstitielle Brachytherapie mit Implantation von permanenten Strahlern, von 31 bis 35 Quellen	92.29.3d↔	Interstitielle Brachytherapie mit Implantation von permanenten Strahlern, von 66 bis 70 Quellen
92.29.37↔	Interstitielle Brachytherapie mit Implantation von permanenten Strahlern, von 36 bis 40 Quellen	92.29.3e↔	Interstitielle Brachytherapie mit Implantation von permanenten Strahlern, von 71 und mehr Quellen
92.29.38↔	Interstitielle Brachytherapie mit Implantation von permanenten Strahlern, von 41 bis 45 Quellen		

ADRG D13**Kleine Eingriffe an Nase und Ohr**

Mindestens eine Prozedur in Tabelle D13-1

DRG D13A**Kleine Eingriffe an Nase und Ohr, Alter < 6 Jahre**

Alter < 6 Jahre

DRG D13B**Kleine Eingriffe an Nase und Ohr, Alter > 5 Jahre****Prozedur D13-1**

20.01↔	Myringotomie mit Paukenröhrcheneinlage	28.6↔	Adenoidektomie ohne Tonsillektomie
22.01.00↔	Punktion einer Nasennebenhöhle für Aspiration oder Spülung, n.n.bez.	28.7x.00↔	Blutstillung nach Tonsillektomie und Adenoidektomie, n.n.bez.
22.01.10↔	Punktion einer Nasennebenhöhle für Aspiration oder Spülung, Kieferhöhlenpunktion	28.7x.10↔	Blutstillung nach Tonsillektomie
22.01.11↔	Stirnhöhlenpunktion (z.B. nach Beck)	28.7x.11↔	Blutstillung nach Adenoidektomie
22.01.99↔	Punktion einer Nasennebenhöhle für Aspiration oder Spülung, sonstige	28.7x.99↔	Blutstillung nach Tonsillektomie und Adenoidektomie, sonstige

ADRG D15**Tracheostomie oder Bestrahlung bei multiresistentem Erreger oder IMC Komplexbehandlung > 196/184 Aufwandspunkte**

Prozedur in Tabelle D15-1 oder Prozedur in Tabelle D15-2 und Prozedur in Tabelle D15-3 oder mindestens eine Prozedur in Tabelle D15-4

DRG D15A**Tracheostomie oder Bestrahlung und multiresistenter Erreger, mit äusserst schweren CC oder IMC Komplexbehandlung > 196/184 Aufwandspunkte und komplexe OR-Prozedur**

PCCL > 3 oder mindestens eine Prozedur in Tabelle D15-4 und Komplexe OR-Prozeduren

DRG D15B**Tracheostomie oder Bestrahlung bei multiresistentem Erreger oder IMC Komplexbehandlung > 196/184 Aufwandspunkte****Prozedur D15-1**

31.1‡↔	Temporäre Tracheostomie	31.29‡↔	Sonstige permanente Tracheostomie
31.21‡↔	Mediastinale Tracheostomie	31.79.10‡↔	Erweiterungsplastik eines Tracheostoma

Prozedur D15-2

92.20↔	Infusion von flüssigem Radioisotop	92.22.12↔	Intraoperative Röntgenstrahlentherapie, 300 kV - < 1 MV
92.21.00↔	Oberflächenstrahlentherapie, n.n.bez.	92.22.19↔	Intraoperative Röntgenstrahlentherapie, sonstige
92.21.01↔	Oberflächenstrahlentherapie, bis zu 2 Bestrahlungsfelder	92.23.00↔	Hochvoltstrahlentherapie, n.n.bez.
92.21.02↔	Oberflächenstrahlentherapie, mehr als 2 Bestrahlungsfelder	92.23.01↔	Telekobaltgerät bis zu 2 Bestrahlungsfelder
92.22.00↔	Orthovoltstrahlentherapie, n.n.bez.	92.23.02↔	Telekobaltgerät 3 bis 4 Bestrahlungsfelder
92.22.01↔	Orthovoltstrahlentherapie, bis zu 2 Bestrahlungsfelder	92.23.03↔	Telekobaltgerät mehr als 4 Bestrahlungsfelder oder 3D-geplante Bestrahlung
92.22.02↔	Orthovoltstrahlentherapie, mehr als 2 Bestrahlungsfelder	92.23.08↔	Hochvoltstrahlentherapie, andere Isotope
92.22.11↔	Intraoperative Röntgenstrahlentherapie, bis 300 kV		

92.23.09↔	Telekobaltgerät, sonstige	92.27.21↔	Implantation oder Einsetzen radioaktiver Elemente (Brachytherapie mit umschlossenen Radionukliden), Körperoberfläche
92.24.00↔	Teleradiotherapie mit Photonen, Linearbeschleuniger, n.n.bez.	92.27.22↔	Implantation oder Einsetzen radioaktiver Elemente (Brachytherapie mit umschlossenen Radionukliden), intrakavitär
92.24.01↔	Teleradiotherapie mit Photonen, Linearbeschleuniger, Grossfeldbestrahlung	92.27.23↔	Implantation oder Einsetzen radioaktiver Elemente (Brachytherapie mit umschlossenen Radionukliden), intraluminal
92.24.02↔	Teleradiotherapie mit Photonen, Linearbeschleuniger, Halbkörperbestrahlung	92.27.30↔	Implantation oder Einsetzen radioaktiver Elemente (Brachytherapie mit umschlossenen Radionukliden), Gefäss n.n.bez.
92.24.03↔	Teleradiotherapie mit Photonen, Linearbeschleuniger, Ganzkörperbestrahlung	92.27.31↔	Implantation oder Einsetzen radioaktiver Elemente (Brachytherapie mit umschlossenen Radionukliden), Koronargefäss
92.24.04↔	Teleradiotherapie mit Photonen, Linearbeschleuniger, Intraoperative Strahlentherapie	92.27.39↔	Implantation oder Einsetzen radioaktiver Elemente (Brachytherapie mit umschlossenen Radionukliden), sonstiges Gefäss
92.24.09↔	Teleradiotherapie mit Photonen, Linearbeschleuniger, sonstige	92.27.40↔	Implantation oder Einsetzen radioaktiver Elemente (Brachytherapie mit umschlossenen Radionukliden), intraoperativ
92.24.11↔	Teleradiotherapie mit Photonen, Linearbeschleuniger, mit bildgestützter Einstellung, bis zu 2 Bestrahlungsfelder	92.27.70↔	Radioaktive Moulagen, n.n.bez.
92.24.12↔	Teleradiotherapie mit Photonen, Linearbeschleuniger, mit bildgestützter Einstellung, mehr als 2 Bestrahlungsfelder	92.27.71↔	Radioaktive Moulagen, Konstruktion und Applikation von oberflächlichen radioaktiven Moulagen
92.24.13↔	Teleradiotherapie mit Photonen, Linearbeschleuniger, mit bildgestützter Einstellung, 3D-geplante Bestrahlung	92.27.72↔	Radioaktive Moulagen, Konstruktion und Applikation von nicht auf der Körperoberfläche verwendeten Applikatoren
92.24.14↔	Teleradiotherapie mit Photonen, Linearbeschleuniger, mit bildgestützter Einstellung, intensitätsmodulierte Radiotherapie	92.27.73↔	Radioaktive Moulagen, Konstruktion und Applikation von Augenapplikatoren
92.24.21↔	Teleradiotherapie mit Photonen, Linearbeschleuniger, ohne bildgestützte Einstellung, bis zu 2 Bestrahlungsfelder:	92.27.79↔	Radioaktive Moulagen, sonstige
92.24.22↔	Teleradiotherapie mit Photonen, Linearbeschleuniger, ohne bildgestützte Einstellung, mehr als 2 Bestrahlungsfelder	92.28.00↔	Injektion, Instillation oder orale Gabe von Radioisotopen, n.n.bez.
92.24.23↔	Teleradiotherapie mit Photonen, Linearbeschleuniger, ohne bildgestützte Einstellung, 3D-geplante Bestrahlung	92.28.01↔	Instillation von offenen Radionukliden in Gelenke
92.24.24↔	Teleradiotherapie mit Photonen, Linearbeschleuniger, ohne bildgestützte Einstellung, intensitätsmodulierte Radiotherapie	92.28.02↔	Radiojodtherapie bis 1,2 GBq I-131, ohne Gabe von rekombinantem Thyreotropin (rh-TSH)
92.24.30↔	Teleradiotherapie mit Photonen, hochkomplexe Radiotherapie mit spezialisierter Ausstattung	92.28.03↔	Radiojodtherapie bis 1,2 GBq I-131, mit Gabe von rekombinantem Thyreotropin (rh-TSH)
92.25.00↔	Teleradiotherapie mit Elektronen, Linearbeschleuniger, n.n.bez.	92.28.04↔	Radiojodtherapie über 1,2 bis unter 5 GBq I-131, ohne Gabe von rekombinantem Thyreotropin (rh-TSH)
92.25.01↔	Teleradiotherapie mit Elektronen, Linearbeschleuniger, Grossfeldbestrahlung	92.28.05↔	Radiojodtherapie über 1,2 bis unter 5 GBq I-131, mit Gabe von rekombinantem Thyreotropin (rh-TSH)
92.25.02↔	Teleradiotherapie mit Elektronen, Linearbeschleuniger, Halbkörperbestrahlung	92.28.06↔	Radiojodtherapie mit 5 und mehr GBq I-131, ohne Gabe von rekombinantem Thyreotropin (rh-TSH)
92.25.03↔	Teleradiotherapie mit Elektronen, Linearbeschleuniger, Ganzkörperbestrahlung	92.28.07↔	Radiojodtherapie mit 5 und mehr GBq I-131, mit Gabe von rekombinantem Thyreotropin (rh-TSH)
92.25.04↔	Teleradiotherapie mit Elektronen, Linearbeschleuniger, Intraoperative Strahlentherapie	92.28.11↔	Therapie mit offenen Radionukliden bei Knochenmetastasen
92.25.09↔	Teleradiotherapie mit Elektronen, Linearbeschleuniger, sonstige	92.28.13↔	Radiorezeptortherapie mit DOTA-konjugierten Somatostatin-Analoga
92.25.11↔	Teleradiotherapie mit Elektronen, Linearbeschleuniger, mit bildgestützter Einstellung	92.28.20↔	Radioimmuntherapie mit 90Y-Ibritumomab-Tiuxetan, parenteral
92.25.12↔	Teleradiotherapie mit Elektronen, Linearbeschleuniger, mit bildgestützter Einstellung, bis zu 2 Bestrahlungsfelder	92.28.21↔	Gabe von Jod-131-MIBG (Metajodbenzylguanidin) parenteral
92.25.13↔	Teleradiotherapie mit Elektronen, Linearbeschleuniger, mit bildgestützter Einstellung, mehr als 2 Bestrahlungsfelder	92.28.22↔	Radioimmuntherapie mit Iod 131 [I-131] tositumomab, parenteral
92.25.14↔	Teleradiotherapie mit Elektronen, Linearbeschleuniger, mit bildgestützter Einstellung, 3D-geplante Bestrahlung	92.28.23↔	Radioimmuntherapie mit sonstigen Antikörpern, parenteral
92.25.15↔	Teleradiotherapie mit Elektronen, Linearbeschleuniger, mit bildgestützter Einstellung, intensitätsmodulierte Radiotherapie	92.28.31↔	Selektive intravasculäre Radiochemoembolisation mit I-131-Lipiodol
92.25.21↔	Teleradiotherapie mit Elektronen, Linearbeschleuniger, ohne bildgestützte Einstellung, bis zu 2 Bestrahlungsfelder	92.28.32↔	Selektive intravasculäre Radionuklidtherapie (SIRT) durch Embolisation von Yttrium-90-markierten Mikrosphären
92.25.22↔	Teleradiotherapie mit Elektronen, Linearbeschleuniger, ohne bildgestützte Einstellung, mehr als 2 Bestrahlungsfelder	92.28.33↔	Endovasculäre Brachytherapie mit Rhenium-188
92.25.23↔	Teleradiotherapie mit Elektronen, Linearbeschleuniger, ohne bildgestützte Einstellung, 3D-geplante Bestrahlung	92.28.99↔	Injektion, Instillation oder orale Gabe von Radioisotopen, sonstige
92.25.24↔	Teleradiotherapie mit Elektronen, Linearbeschleuniger, ohne bildgestützte Einstellung, intensitätsmodulierte Radiotherapie	92.29.00↔	Brachytherapie mit umschlossenen Radionukliden, n.n. bez.
92.26.00↔	Teleradiotherapie mit anderen Partikelstrahlen, n.n.bez.	92.29.09↔	Brachytherapie mit umschlossenen Radionukliden, sonstige
92.26.99↔	Teleradiotherapie mit anderen Partikelstrahlen, sonstige	92.29.11↔	Interstitielle Brachytherapie mit Implantation von entfernbar Strahlern in einer Ebene, niedrige Dosisleistung
92.27.00↔	Implantation oder Einsetzen radioaktiver Elemente (Brachytherapie mit umschlossenen Radionukliden), Körperoberfläche, sonstiger oder n.n.bez. Applikationsort	92.29.12↔	Interstitielle Brachytherapie mit Implantation von entfernbar Strahlern in einer Ebene, gepulste Dosisleistung (Pulsed dose rate)
92.27.10↔	Implantation oder Einsetzen radioaktiver Elemente (Brachytherapie mit umschlossenen Radionukliden), weibliche Geschlechtsorgane, n.n.bez.	92.29.13↔	Interstitielle Brachytherapie mit Implantation von entfernbar Strahlern in einer Ebene, hohe Dosisleistung
92.27.11↔	Implantation oder Einsetzen radioaktiver Elemente (Brachytherapie mit umschlossenen Radionukliden), intrauterin	92.29.19↔	Interstitielle Brachytherapie mit Implantation von entfernbar Strahlern in einer Ebene, sonstige
92.27.12↔	Implantation oder Einsetzen radioaktiver Elemente (Brachytherapie mit umschlossenen Radionukliden), intravaginal	92.29.21↔	Interstitielle Brachytherapie mit Volumenimplantation von entfernbar Strahlern in mehreren Ebenen, niedrige Dosisleistung
92.27.13↔	Implantation oder Einsetzen radioaktiver Elemente (Brachytherapie mit umschlossenen Radionukliden), intrauterin und intravaginal kombiniert	92.29.22↔	Interstitielle Brachytherapie mit Volumenimplantation von entfernbar Strahlern in mehreren Ebenen, gepulste Dosisleistung (Pulsed dose rate)

92.29.23↔	Interstitielle Brachytherapie mit Volumenimplantation von entfernbaren Strahlern in mehreren Ebenen, hohe Dosisleistung	92.30.22↔	Stereotaktische Bestrahlung, einzeitig, zerebral, bildgestützte Einstellung
92.29.24↔	Brachytherapie mit Implantation von entfernbaren Strahlern in mehreren Ebenen, hohe Dosisleistung, intraoperativ	92.30.30↔	Stereotaktische Bestrahlung, einzeitig, extrazerebral, intensitätsmodulierte Radiotherapie
92.29.29↔	Interstitielle Brachytherapie mit Volumenimplantation von entfernbaren Strahlern in mehreren Ebenen, sonstige	92.30.31↔	Stereotaktische Bestrahlung, einzeitig, extrazerebral, intensitätsmodulierte Bogenbestrahlung (IMAT)
92.29.31↔	Interstitielle Brachytherapie mit Implantation von permanenten Strahlern, bis 10 Quellen	92.30.32↔	Stereotaktische Bestrahlung, einzeitig, extrazerebral, bildgestützte Einstellung
92.29.32↔	Interstitielle Brachytherapie mit Implantation von permanenten Strahlern, von 11 bis 15 Quellen	92.30.99↔	Stereotaktische Bestrahlung, einzeitig, sonstige
92.29.33↔	Interstitielle Brachytherapie mit Implantation von permanenten Strahlern, von 16 bis 20 Quellen	92.31.00↔	Radiochirurgie mit Photonen n.n. bez., zerebral
92.29.34↔	Interstitielle Brachytherapie mit Implantation von permanenten Strahlern, von 21 bis 25 Quellen	92.31.10↔	Radiochirurgie mit Photonen n.n. bez., extrazerebral
92.29.35↔	Interstitielle Brachytherapie mit Implantation von permanenten Strahlern, von 26 bis 30 Quellen	92.32.00↔	Mehrquellige Photon-Radiochirurgie, n.n.bez.
92.29.36↔	Interstitielle Brachytherapie mit Implantation von permanenten Strahlern, von 31 bis 35 Quellen	92.32.01↔	Mehrquellige Photon-Radiochirurgie, Gamma-knife
92.29.37↔	Interstitielle Brachytherapie mit Implantation von permanenten Strahlern, von 36 bis 40 Quellen	92.33.00↔	Teilchen-Radiochirurgie, n.n.bez.
92.29.38↔	Interstitielle Brachytherapie mit Implantation von permanenten Strahlern, von 41 bis 45 Quellen	92.33.01↔	Andere Hochvoltstrahlentherapie, stereotaktische Bestrahlung, einzeitig, zerebral
92.29.39↔	Interstitielle Brachytherapie mit Implantation von permanenten Strahlern, von 46 bis 50 Quellen	92.33.11↔	Andere Hochvoltstrahlentherapie, stereotaktische Bestrahlung, einzeitig, extrazerebral
92.29.3a↔	Interstitielle Brachytherapie mit Implantation von permanenten Strahlern, von 51 bis 55 Quellen	92.39.00↔	Sonstige stereotaktische Radiochirurgie, n.n.bez.
92.29.3b↔	Interstitielle Brachytherapie mit Implantation von permanenten Strahlern, von 56 bis 60 Quellen	92.39.01↔	Andere Hochvoltstrahlentherapie, stereotaktische Bestrahlung, fraktioniert, zerebral, n.n.bez.
92.29.3c↔	Interstitielle Brachytherapie mit Implantation von permanenten Strahlern, von 61 bis 65 Quellen	92.39.11↔	Andere Hochvoltstrahlentherapie, stereotaktische Bestrahlung, fraktioniert, extrazerebral, n.n.bez.
92.29.3d↔	Interstitielle Brachytherapie mit Implantation von permanenten Strahlern, von 66 bis 70 Quellen	92.39.20↔	Andere Hochvoltstrahlentherapie, stereotaktische Bestrahlung, fraktioniert, zerebral, intensitätsmodulierte Radiotherapie
92.29.3e↔	Interstitielle Brachytherapie mit Implantation von permanenten Strahlern, von 71 und mehr Quellen	92.39.21↔	Andere Hochvoltstrahlentherapie, stereotaktische Bestrahlung, fraktioniert, zerebral, intensitätsmodulierte Bogenbestrahlung (IMAT)
92.29.40↔	Brachytherapie mit Oberflächenapplikatoren, n.n.bez.	92.39.22↔	Andere Hochvoltstrahlentherapie, stereotaktische Bestrahlung, fraktioniert, zerebral, bildgestützte Einstellung
92.29.49↔	Brachytherapie mit Oberflächenapplikatoren, sonstige	92.39.29↔	Andere Hochvoltstrahlentherapie, stereotaktische Bestrahlung, fraktioniert, zerebral, sonstige
92.29.51↔	Entfernung von umschlossenen Radionukliden oder inaktiven Applikatoren unter Anästhesie	92.39.30↔	Andere Hochvoltstrahlentherapie, stereotaktische Bestrahlung, fraktioniert, extrazerebral, intensitätsmodulierte Radiotherapie
92.30.00↔	Stereotaktische Bestrahlung, einzeitig, n.n.bez.	92.39.31↔	Andere Hochvoltstrahlentherapie, stereotaktische Bestrahlung, fraktioniert, extrazerebral, intensitätsmodulierte Bogenbestrahlung (IMAT)
92.30.01↔	Stereotaktische Bestrahlung, einzeitig, zerebral, n.n.bez.	92.39.32↔	Andere Hochvoltstrahlentherapie, stereotaktische Bestrahlung, fraktioniert, extrazerebral, bildgestützte Einstellung
92.30.02↔	Stereotaktische Bestrahlung, einzeitig, extrazerebral, n.n.bez.	92.39.39↔	Andere Hochvoltstrahlentherapie, stereotaktische Bestrahlung, fraktioniert, extrazerebral, sonstige
92.30.20↔	Stereotaktische Bestrahlung, einzeitig, zerebral, intensitätsmodulierte Radiotherapie	92.41↔	Intraoperative Strahlentherapie mit Elektronen
92.30.21↔	Stereotaktische Bestrahlung, einzeitig, zerebral, intensitätsmodulierte Bogenbestrahlung (IMAT)		

Prozedur D15-3

93.59.51†↔	Komplexbehandlung bei Besiedlung oder Infektion mit multiresistenten Erregern, 7 bis 13 Behandlungstage	93.59.53†↔	Komplexbehandlung bei Besiedlung oder Infektion mit multiresistenten Erregern, 21 oder mehr Behandlungstage
93.59.52†↔	Komplexbehandlung bei Besiedlung oder Infektion mit multiresistenten Erregern, 14 bis 20 Behandlungstage		

Prozedur D15-4

99.b8.13†↔	IMC-Komplexbehandlung des Erwachsenen, 185 bis 360 Aufwandspunkte	99.b8.1c†↔	IMC-Komplexbehandlung des Erwachsenen, 2209 bis 2484 Aufwandspunkte
99.b8.14†↔	IMC-Komplexbehandlung des Erwachsenen, 361 bis 552 Aufwandspunkte	99.b8.1d†↔	IMC-Komplexbehandlung des Erwachsenen, 2485 bis 2760 Aufwandspunkte
99.b8.15†↔	IMC-Komplexbehandlung des Erwachsenen, 553 bis 828 Aufwandspunkte	99.b8.1e†↔	IMC-Komplexbehandlung des Erwachsenen, 2761 bis 3220 Aufwandspunkte
99.b8.16†↔	IMC-Komplexbehandlung des Erwachsenen, 829 bis 1104 Aufwandspunkte	99.b8.1f†↔	IMC-Komplexbehandlung des Erwachsenen, 3221 bis 3680 Aufwandspunkte
99.b8.17†↔	IMC-Komplexbehandlung des Erwachsenen, 1105 bis 1380 Aufwandspunkte	99.b8.1g†↔	IMC-Komplexbehandlung des Erwachsenen, 3681 bis 4600 Aufwandspunkte
99.b8.18†↔	IMC-Komplexbehandlung des Erwachsenen, 1381 bis 1656 Aufwandspunkte	99.b8.1h†↔	IMC-Komplexbehandlung des Erwachsenen, 4601 bis 5520 Aufwandspunkte
99.b8.1a†↔	IMC-Komplexbehandlung des Erwachsenen, 1657 bis 1932 Aufwandspunkte	99.b8.1i†↔	IMC-Komplexbehandlung des Erwachsenen, 5521 bis 7360 Aufwandspunkte
99.b8.1b†↔	IMC-Komplexbehandlung des Erwachsenen, 1933 bis 2208 Aufwandspunkte	99.b8.1j†↔	IMC-Komplexbehandlung des Erwachsenen, 7361 bis 9200 Aufwandspunkte

99.b8.1k†↔	IMC-Komplexbehandlung des Erwachsenen, 9201 bis 11040 Aufwandspunkte	99.b8.2c†↔	IMC-Komplexbehandlung im Kindesalter, 2647 bis 2940 Aufwandspunkte
99.b8.1l†↔	IMC-Komplexbehandlung des Erwachsenen, 11041 bis 13800 Aufwandspunkte	99.b8.2d†↔	IMC-Komplexbehandlung im Kindesalter, 2941 bis 3430 Aufwandspunkte
99.b8.1m†↔	IMC-Komplexbehandlung des Erwachsenen, 13801 bis 16560 ↔ Aufwandspunkte	99.b8.2e†↔	IMC-Komplexbehandlung im Kindesalter, 3431 bis 3920 Aufwandspunkte
99.b8.1n†↔	IMC-Komplexbehandlung des Erwachsenen, 16561 bis 19320 Aufwandspunkte	99.b8.2f†↔	IMC-Komplexbehandlung im Kindesalter, 3921 bis 4410 Aufwandspunkte
99.b8.1o†↔	IMC-Komplexbehandlung des Erwachsenen, 19321 und mehr Aufwandspunkte	99.b8.2g†↔	IMC-Komplexbehandlung im Kindesalter, 4411 bis 4900 Aufwandspunkte
99.b8.21†↔	IMC-Komplexbehandlung im Kindesalter, 197 bis 392 Aufwandspunkte	99.b8.2h†↔	IMC-Komplexbehandlung im Kindesalter, 4901 bis 5880 Aufwandspunkte
99.b8.22†↔	IMC-Komplexbehandlung im Kindesalter, 393 bis 588 Aufwandspunkte	99.b8.2i†↔	IMC-Komplexbehandlung im Kindesalter, 5881 bis 6860 Aufwandspunkte
99.b8.23†↔	IMC-Komplexbehandlung im Kindesalter, 589 bis 784 Aufwandspunkte	99.b8.2j†↔	IMC-Komplexbehandlung im Kindesalter, 6861 bis 7840 Aufwandspunkte
99.b8.24†↔	IMC-Komplexbehandlung im Kindesalter, 785 bis 980 Aufwandspunkte	99.b8.2k†↔	IMC-Komplexbehandlung im Kindesalter, 7841 bis 9800 Aufwandspunkte
99.b8.25†↔	IMC-Komplexbehandlung im Kindesalter, 981 bis 1176 Aufwandspunkte	99.b8.2l†↔	IMC-Komplexbehandlung im Kindesalter, 9801 bis 11760 Aufwandspunkte
99.b8.26†↔	IMC-Komplexbehandlung im Kindesalter, 1177 bis 1470 Aufwandspunkte	99.b8.2m†↔	IMC-Komplexbehandlung im Kindesalter, 11761 bis 13720 ↔ Aufwandspunkte
99.b8.27†↔	IMC-Komplexbehandlung im Kindesalter, 1471 bis 1764 Aufwandspunkte	99.b8.2n†↔	IMC-Komplexbehandlung im Kindesalter, 13721 bis 16660 Aufwandspunkte
99.b8.28†↔	IMC-Komplexbehandlung im Kindesalter, 1765 bis 2058 Aufwandspunkte	99.b8.2o†↔	IMC-Komplexbehandlung im Kindesalter, 16661 bis 19600 Aufwandspunkte
99.b8.2a†↔	IMC-Komplexbehandlung im Kindesalter, 2059 bis 2352 Aufwandspunkte	99.b8.2p†↔	IMC-Komplexbehandlung im Kindesalter, 19601 und mehr Aufwandspunkte
99.b8.2b†↔	IMC-Komplexbehandlung im Kindesalter, 2353 bis 2646 Aufwandspunkte		

ADRG D16 Materialentfernung an Kiefer und Gesicht

Prozedur in Tabelle D16-1

DRG D16Z Materialentfernung an Kiefer und Gesicht**Prozedur D16-1**

76.97↔ Entfernen von internem Osteosynthesematerial vom Gesichtsschädelknochen

ADRG D17 Plastische Rekonstruktion der Ohrmuschel

Prozedur in Tabelle D17-1

DRG D17Z Plastische Rekonstruktion der Ohrmuschel**Prozedur D17-1**

18.71.00↔	Ohrmuschelaufbau, n.n.bez.	18.71.22↔	Ohrmuschelaufbau, total mit Galealappen
18.71.10↔	Ohrmuschelaufbau, partiell, n.n.bez.	18.71.23↔	Ohrmuschelaufbau, total mit Knorpeltransplantat
18.71.11↔	Ohrmuschelaufbau, partiell mit Gewebeexpander	18.71.24↔	Ohrmuschelaufbau, total mit mikrovaskulärem Lappen
18.71.12↔	Ohrmuschelaufbau, partiell mit Galealappen	18.71.29↔	Ohrmuschelaufbau, total, sonstige
18.71.13↔	Ohrmuschelaufbau, partiell mit Knorpeltransplantat	18.71.30↔	Implantation von alloplastischen Materialien beim Aufbau einer Ohrmuschel
18.71.14↔	Ohrmuschelaufbau, partiell mit mikrovaskulärem Lappen	18.71.99↔	Ohrmuschelaufbau, sonstige
18.71.19↔	Ohrmuschelaufbau, partiell, sonstige	18.72↔	Reinsertion eines amputierten Ohres
18.71.20↔	Ohrmuschelaufbau, total, n.n.bez.	18.79↔	Sonstige plastische Rekonstruktion am äusseren Ohr
18.71.21↔	Ohrmuschelaufbau, total mit Gewebeexpander		

ADRG D20**Strahlentherapie bei Krankheiten und Störungen des Ohres, der Nase, des Mundes und des Halses, mehr als ein Belegungstag**

Prozedur in Tabelle D20-1 und Verweildauer > 1 Tag

DRG D20Z**Strahlentherapie bei Krankheiten und Störungen des Ohres, der Nase, des Mundes und des Halses, mehr als ein Belegungstag****Prozedur D20-1**

92.20↔	Infusion von flüssigem Radioisotop	92.25.14↔	Teleradiotherapie mit Elektronen, Linearbeschleuniger, mit bildgestützter Einstellung, 3D-geplante Bestrahlung
92.21.00↔	Oberflächenstrahlentherapie, n.n.bez.	92.25.15↔	Teleradiotherapie mit Elektronen, Linearbeschleuniger, mit bildgestützter Einstellung, intensitätsmodulierte Radiotherapie
92.21.01↔	Oberflächenstrahlentherapie, bis zu 2 Bestrahlungsfelder	92.25.21↔	Teleradiotherapie mit Elektronen, Linearbeschleuniger, ohne bildgestützte Einstellung, bis zu 2 Bestrahlungsfelder
92.21.02↔	Oberflächenstrahlentherapie, mehr als 2 Bestrahlungsfelder	92.25.22↔	Teleradiotherapie mit Elektronen, Linearbeschleuniger, ohne bildgestützte Einstellung, bis zu 2 Bestrahlungsfelder
92.22.00↔	Orthovoltstrahlentherapie, n.n.bez.	92.25.23↔	Teleradiotherapie mit Elektronen, Linearbeschleuniger, ohne bildgestützte Einstellung, 3D-geplante Bestrahlung
92.22.01↔	Orthovoltstrahlentherapie, bis zu 2 Bestrahlungsfelder	92.25.24↔	Teleradiotherapie mit Elektronen, Linearbeschleuniger, ohne bildgestützte Einstellung, intensitätsmodulierte Radiotherapie
92.22.02↔	Orthovoltstrahlentherapie, mehr als 2 Bestrahlungsfelder	92.26.00↔	Teleradiotherapie mit anderen Partikelstrahlen, n.n.bez.
92.22.11↔	Intraoperative Röntgenstrahlentherapie, bis 300 kV	92.26.99↔	Teleradiotherapie mit anderen Partikelstrahlen, sonstige
92.22.12↔	Intraoperative Röntgenstrahlentherapie, 300 kV - < 1 MV	92.27.00↔	Implantation oder Einsetzen radioaktiver Elemente (Brachytherapie mit umschlossenen Radionukliden), Körperoberfläche, sonstiger oder n.n.bez. Applikationsort
92.22.19↔	Intraoperative Röntgenstrahlentherapie, sonstige	92.27.10↔	Implantation oder Einsetzen radioaktiver Elemente (Brachytherapie mit umschlossenen Radionukliden), weibliche Geschlechtsorgane, n.n.bez.
92.23.00↔	Hochvoltstrahlentherapie, n.n.bez.	92.27.11↔	Implantation oder Einsetzen radioaktiver Elemente (Brachytherapie mit umschlossenen Radionukliden), intrauterin
92.23.01↔	Telekobaltgerät bis zu 2 Bestrahlungsfelder	92.27.12↔	Implantation oder Einsetzen radioaktiver Elemente (Brachytherapie mit umschlossenen Radionukliden), intravaginal
92.23.02↔	Telekobaltgerät 3 bis 4 Bestrahlungsfelder	92.27.13↔	Implantation oder Einsetzen radioaktiver Elemente (Brachytherapie mit umschlossenen Radionukliden), intrauterin und intravaginal kombiniert
92.23.03↔	Telekobaltgerät mehr als 4 Bestrahlungsfelder oder 3D-geplante Bestrahlung	92.27.21↔	Implantation oder Einsetzen radioaktiver Elemente (Brachytherapie mit umschlossenen Radionukliden), Körperoberfläche
92.23.08↔	Hochvoltstrahlentherapie, andere Isotope	92.27.22↔	Implantation oder Einsetzen radioaktiver Elemente (Brachytherapie mit umschlossenen Radionukliden), intrakavitär
92.23.09↔	Telekobaltgerät, sonstige	92.27.23↔	Implantation oder Einsetzen radioaktiver Elemente (Brachytherapie mit umschlossenen Radionukliden), intraluminal
92.24.00↔	Teleradiotherapie mit Photonen, Linearbeschleuniger, n.n.bez.	92.27.30↔	Implantation oder Einsetzen radioaktiver Elemente (Brachytherapie mit umschlossenen Radionukliden), Gefäß n.n.bez.
92.24.01↔	Teleradiotherapie mit Photonen, Linearbeschleuniger, Grossfeldbestrahlung	92.27.31↔	Implantation oder Einsetzen radioaktiver Elemente (Brachytherapie mit umschlossenen Radionukliden), Koronargefäß
92.24.02↔	Teleradiotherapie mit Photonen, Linearbeschleuniger, Halbkörperbestrahlung	92.27.39↔	Implantation oder Einsetzen radioaktiver Elemente (Brachytherapie mit umschlossenen Radionukliden), sonstiges Gefäß
92.24.03↔	Teleradiotherapie mit Photonen, Linearbeschleuniger, Ganzkörperbestrahlung	92.27.40↔	Implantation oder Einsetzen radioaktiver Elemente (Brachytherapie mit umschlossenen Radionukliden), intraoperativ
92.24.04↔	Teleradiotherapie mit Photonen, Linearbeschleuniger, Intraoperative Strahlentherapie	92.27.70↔	Radioaktive Moulagen, n.n.bez.
92.24.09↔	Teleradiotherapie mit Photonen, Linearbeschleuniger, sonstige	92.27.71↔	Radioaktive Moulagen, Konstruktion und Applikation von oberflächlichen radioaktiven Moulagen
92.24.11↔	Teleradiotherapie mit Photonen, Linearbeschleuniger, mit bildgestützter Einstellung, bis zu 2 Bestrahlungsfelder	92.27.72↔	Radioaktive Moulagen, Konstruktion und Applikation von nicht auf der Körperoberfläche verwendeten Applikatoren
92.24.12↔	Teleradiotherapie mit Photonen, Linearbeschleuniger, mit bildgestützter Einstellung, mehr als 2 Bestrahlungsfelder	92.27.73↔	Radioaktive Moulagen, Konstruktion und Applikation von Augenapplikatoren
92.24.13↔	Teleradiotherapie mit Photonen, Linearbeschleuniger, mit bildgestützter Einstellung, 3D-geplante Bestrahlung	92.27.79↔	Radioaktive Moulagen, sonstige
92.24.14↔	Teleradiotherapie mit Photonen, Linearbeschleuniger, mit bildgestützter Einstellung, intensitätsmodulierte Radiotherapie	92.28.00↔	Injektion, Instillation oder orale Gabe von Radioisotopen, n.n.bez.
92.24.21↔	Teleradiotherapie mit Photonen, Linearbeschleuniger, ohne bildgestützte Einstellung, bis zu 2 Bestrahlungsfelder:	92.28.01↔	Instillation von offenen Radionukliden in Gelenke
92.24.22↔	Teleradiotherapie mit Photonen, Linearbeschleuniger, ohne bildgestützte Einstellung, mehr als 2 Bestrahlungsfelder	92.28.02↔	Radiojodtherapie bis 1,2 GBq I-131, ohne Gabe von rekombinantem Thyreotropin (rh-TSH)
92.24.23↔	Teleradiotherapie mit Photonen, Linearbeschleuniger, ohne bildgestützte Einstellung, 3D-geplante Bestrahlung	92.28.03↔	Radiojodtherapie bis 1,2 GBq I-131, mit Gabe von rekombinantem Thyreotropin (rh-TSH)
92.24.24↔	Teleradiotherapie mit Photonen, Linearbeschleuniger, ohne bildgestützte Einstellung, intensitätsmodulierte Radiotherapie		
92.24.30↔	Teleradiotherapie mit Photonen, hochkomplexe Radiotherapie mit spezialisierter Ausstattung		
92.25.00↔	Teleradiotherapie mit Elektronen, Linearbeschleuniger, n.n.bez.		
92.25.01↔	Teleradiotherapie mit Elektronen, Linearbeschleuniger, Grossfeldbestrahlung		
92.25.02↔	Teleradiotherapie mit Elektronen, Linearbeschleuniger, Halbkörperbestrahlung		
92.25.03↔	Teleradiotherapie mit Elektronen, Linearbeschleuniger, Ganzkörperbestrahlung		
92.25.04↔	Teleradiotherapie mit Elektronen, Linearbeschleuniger, Intraoperative Strahlentherapie		
92.25.09↔	Teleradiotherapie mit Elektronen, Linearbeschleuniger, sonstige		
92.25.11↔	Teleradiotherapie mit Elektronen, Linearbeschleuniger, mit bildgestützter Einstellung		
92.25.12↔	Teleradiotherapie mit Elektronen, Linearbeschleuniger, mit bildgestützter Einstellung, bis zu 2 Bestrahlungsfelder		
92.25.13↔	Teleradiotherapie mit Elektronen, Linearbeschleuniger, mit bildgestützter Einstellung, mehr als 2 Bestrahlungsfelder		

92.28.04↔	Radiojodtherapie über 1,2 bis unter 5 GBq I-131, ohne Gabe von rekombinantem Thyreotropin (rh-TSH)	92.29.3b↔	Interstitielle Brachytherapie mit Implantation von permanenten Strahlern, von 56 bis 60 Quellen
92.28.05↔	Radiojodtherapie über 1,2 bis unter 5 GBq I-131, mit Gabe von rekombinantem Thyreotropin (rh-TSH)	92.29.3c↔	Interstitielle Brachytherapie mit Implantation von permanenten Strahlern, von 61 bis 65 Quellen
92.28.06↔	Radiojodtherapie mit 5 und mehr GBq I-131, ohne Gabe von rekombinantem Thyreotropin (rh-TSH)	92.29.3d↔	Interstitielle Brachytherapie mit Implantation von permanenten Strahlern, von 66 bis 70 Quellen
92.28.07↔	Radiojodtherapie mit 5 und mehr GBq I-131, mit Gabe von rekombinantem Thyreotropin (rh-TSH)	92.29.3e↔	Interstitielle Brachytherapie mit Implantation von permanenten Strahlern, von 71 und mehr Quellen
92.28.11↔	Therapie mit offenen Radionukliden bei Knochenmetastasen	92.29.40↔	Brachytherapie mit Oberflächenapplikatoren, n.n.bez.
92.28.13↔	Radiorezeptortherapie mit DOTA-konjugierten Somatostatin-Analoga	92.29.49↔	Brachytherapie mit Oberflächenapplikatoren, sonstige
92.28.20↔	Radioimmuntherapie mit 90Y-Ibritumomab-Tiuxetan, parenteral	92.29.51↔	Entfernung von umschlossenen Radionukliden oder inaktiven Applikatoren unter Anästhesie
92.28.21↔	Gabe von Jod-131-MIBG (Metajodbenzylguanidin) parenteral	92.30.00↔	Stereotaktische Bestrahlung, einzeitig, n.n.bez.
92.28.22↔	Radioimmuntherapie mit Iod 131 [I-131] tositumomab, parenteral	92.30.01↔	Stereotaktische Bestrahlung, einzeitig, zerebral, n.n.bez.
92.28.23↔	Radioimmuntherapie mit sonstigen Antikörpern, parenteral	92.30.02↔	Stereotaktische Bestrahlung, einzeitig, extrazerebral, n.n.bez.
92.28.31↔	Selektive intravaskuläre Radiochemoembolisation mit I-131-Lipiodol	92.30.20↔	Stereotaktische Bestrahlung, einzeitig, zerebral, intensitätsmodulierte Radiotherapie
92.28.32↔	Selektive intravaskuläre Radionuklidtherapie (SIRT) durch Embolisation von Yttrium-90-markierten Mikrosphären	92.30.21↔	Stereotaktische Bestrahlung, einzeitig, zerebral, intensitätsmodulierte Bogenbestrahlung (IMAT)
92.28.33↔	Endovaskuläre Brachytherapie mit Rhenium-188	92.30.22↔	Stereotaktische Bestrahlung, einzeitig, zerebral, bildgestützte Einstellung
92.28.99↔	Injektion, Instillation oder orale Gabe von Radioisotopen, sonstige	92.30.30↔	Stereotaktische Bestrahlung, einzeitig, extrazerebral, intensitätsmodulierte Radiotherapie
92.29.00↔	Brachytherapie mit umschlossenen Radionukliden, n.n. bez.	92.30.31↔	Stereotaktische Bestrahlung, einzeitig, extrazerebral, intensitätsmodulierte Bogenbestrahlung (IMAT)
92.29.09↔	Brachytherapie mit umschlossenen Radionukliden, sonstige	92.30.32↔	Stereotaktische Bestrahlung, einzeitig, extrazerebral, bildgestützte Einstellung
92.29.11↔	Interstitielle Brachytherapie mit Implantation von entfernbaren Strahlern in einer Ebene, niedrige Dosisleistung	92.30.99↔	Stereotaktische Bestrahlung, einzeitig, sonstige
92.29.12↔	Interstitielle Brachytherapie mit Implantation von entfernbaren Strahlern in einer Ebene, gepulste Dosisleistung (Pulsed dose rate)	92.31.00↔	Radiochirurgie mit Photonen n.n. bez., zerebral
92.29.13↔	Interstitielle Brachytherapie mit Implantation von entfernbaren Strahlern in einer Ebene, hohe Dosisleistung	92.31.10↔	Radiochirurgie mit Photonen n.n. bez., extrazerebral
92.29.19↔	Interstitielle Brachytherapie mit Implantation von entfernbaren Strahlern in einer Ebene, sonstige	92.32.00↔	Mehrquellige Photon-Radiochirurgie, n.n.bez.
92.29.21↔	Interstitielle Brachytherapie mit Volumenimplantation von entfernbaren Strahlern in mehreren Ebenen, niedrige Dosisleistung	92.32.01↔	Mehrquellige Photon-Radiochirurgie, Gamma-knife
92.29.22↔	Interstitielle Brachytherapie mit Volumenimplantation von entfernbaren Strahlern in mehreren Ebenen, gepulste Dosisleistung (Pulsed dose rate)	92.33.00↔	Teilchen-Radiochirurgie, n.n.bez.
92.29.23↔	Interstitielle Brachytherapie mit Volumenimplantation von entfernbaren Strahlern in mehreren Ebenen, hohe Dosisleistung	92.33.01↔	Andere Hochvoltstrahlentherapie, stereotaktische Bestrahlung, einzeitig, zerebral
92.29.24↔	Brachytherapie mit Implantation von entfernbaren Strahlern in mehreren Ebenen, hohe Dosisleistung, intraoperativ	92.33.11↔	Andere Hochvoltstrahlentherapie, stereotaktische Bestrahlung, einzeitig, extrazerebral
92.29.29↔	Interstitielle Brachytherapie mit Volumenimplantation von entfernbaren Strahlern in mehreren Ebenen, sonstige	92.39.00↔	Sonstige stereotaktische Radiochirurgie, n.n.bez.
92.29.31↔	Interstitielle Brachytherapie mit Implantation von permanenten Strahlern, bis 10 Quellen	92.39.01↔	Andere Hochvoltstrahlentherapie, stereotaktische Bestrahlung, fraktioniert, zerebral, n.n.bez.
92.29.32↔	Interstitielle Brachytherapie mit Implantation von permanenten Strahlern, von 11 bis 15 Quellen	92.39.11↔	Andere Hochvoltstrahlentherapie, stereotaktische Bestrahlung, fraktioniert, extrazerebral, n.n.bez.
92.29.33↔	Interstitielle Brachytherapie mit Implantation von permanenten Strahlern, von 16 bis 20 Quellen	92.39.20↔	Andere Hochvoltstrahlentherapie, stereotaktische Bestrahlung, fraktioniert, zerebral, intensitätsmodulierte Radiotherapie
92.29.34↔	Interstitielle Brachytherapie mit Implantation von permanenten Strahlern, von 21 bis 25 Quellen	92.39.21↔	Andere Hochvoltstrahlentherapie, stereotaktische Bestrahlung, fraktioniert, zerebral, intensitätsmodulierte Bogenbestrahlung (IMAT)
92.29.35↔	Interstitielle Brachytherapie mit Implantation von permanenten Strahlern, von 26 bis 30 Quellen	92.39.22↔	Andere Hochvoltstrahlentherapie, stereotaktische Bestrahlung, fraktioniert, zerebral, bildgestützte Einstellung
92.29.36↔	Interstitielle Brachytherapie mit Implantation von permanenten Strahlern, von 31 bis 35 Quellen	92.39.29↔	Andere Hochvoltstrahlentherapie, stereotaktische Bestrahlung, fraktioniert, zerebral, sonstige
92.29.37↔	Interstitielle Brachytherapie mit Implantation von permanenten Strahlern, von 36 bis 40 Quellen	92.39.30↔	Andere Hochvoltstrahlentherapie, stereotaktische Bestrahlung, fraktioniert, extrazerebral, intensitätsmodulierte Radiotherapie
92.29.38↔	Interstitielle Brachytherapie mit Implantation von permanenten Strahlern, von 41 bis 45 Quellen	92.39.31↔	Andere Hochvoltstrahlentherapie, stereotaktische Bestrahlung, fraktioniert, extrazerebral, intensitätsmodulierte Bogenbestrahlung (IMAT)
92.29.39↔	Interstitielle Brachytherapie mit Implantation von permanenten Strahlern, von 46 bis 50 Quellen	92.39.32↔	Andere Hochvoltstrahlentherapie, stereotaktische Bestrahlung, fraktioniert, extrazerebral, bildgestützte Einstellung
92.29.3a↔	Interstitielle Brachytherapie mit Implantation von permanenten Strahlern, von 51 bis 55 Quellen	92.39.39↔	Andere Hochvoltstrahlentherapie, stereotaktische Bestrahlung, fraktioniert, extrazerebral, sonstige
		92.41↔	Intraoperative Strahlentherapie mit Elektronen

ADRG D22**Eingriffe an Mundhöhle und Mund ausser bei bösartiger Neubildung**

Prozedur in Tabelle D22-1

DRG D22Z**Eingriffe an Mundhöhle und Mund ausser bei bösartiger Neubildung****Prozedur D22-1**

23.6↔	Prothetisches Zahnimplantat	27.32.11↔	Radikale transmandibuläre Exzision [En-bloc-Resektion] von Läsion oder Gewebe am knöchernen Gaumen
24.0↔	Inzision an Zahnfleisch und Alveolarkamm	27.32.12↔	Radikale transfazial Exzision [En-bloc-Resektion] von Läsion oder Gewebe am knöchernen Gaumen
24.11.00↔	Biopsie am Zahnfleisch, n.n.bez.	27.32.99↔	Ausgedehnte Exzision oder Destruktion von Läsion oder Gewebe am knöchernen Gaumen, sonstige
24.11.20↔	Offene Biopsie (mit Inzision) am Zahnfleisch	27.42↔	Ausgedehnte Exzision einer Läsion an der Lippe
24.11.99↔	Biopsie am Zahnfleisch, sonstige	27.43.00↔	Sonstige Exzision von Läsion oder Gewebe an der Lippe, n.n.bez.
24.12.00↔	Biopsie an einer Zahnalveole, n.n.bez.	27.43.10↔	Sonstige Exzision von Läsion oder Gewebe an der Lippe, lokale Exzision
24.12.20↔	Offene Biopsie (mit Inzision) an einer Zahnalveole	27.43.99↔	Sonstige Exzision von Läsion oder Gewebe an der Lippe, sonstige
24.12.99↔	Biopsie an einer Zahnalveole, sonstige	27.44.00↔	Radikale Exzision einer Läsion an der Lippe, n.n.bez.
24.2x.00↔	Gingivoplastik, n.n.bez.	27.44.10↔	Radikale Exzision einer Läsion an der Lippe mit histographischer Kontrolle
24.2x.10↔	Gingivoplastik mit Transplantat oder Implantat	27.44.20↔	Radikale Exzision einer Hautläsion der Lippe mit Transplantation oder Transposition von Haut
24.2x.99↔	Gingivoplastik, sonstige	27.44.99↔	Radikale Exzision einer Läsion an der Lippe, sonstige
24.31↔	Exzision von Läsion oder Gewebe am Zahnfleisch	27.49.00↔	Sonstige Exzision in der Mundhöhle, n.n.bez.
24.4x.00↔	Exzision einer Zahnläsion am Kiefer, n.n.bez.	27.49.10↔	Exzision an der Wange
24.4x.10↔	Exzision einer Zahnläsion am Kiefer mit Eröffnung von Kieferhöhle oder Nasenboden	27.49.11↔	Exzision am Mundboden
24.4x.11↔	Exzision einer Zahnläsion am Kiefer mit Nervendarstellung	27.49.99↔	Sonstige Exzision in der Mundhöhle, sonstige
24.4x.99↔	Exzision einer Zahnläsion am Kiefer, sonstige	27.53↔	Verschluss einer Fistel im Mund
24.5x.00↔	Alveoloplastik, n.n.bez.	27.54.00↔	Plastische Rekonstruktion einer (angeborenen) Lippenspalte, n.n.bez.
24.5x.10↔	Alveoloplastik mit Transplantat	27.54.99↔	Plastische Rekonstruktion einer (angeborenen) Lippenspalte, sonstige
24.5x.99↔	Alveoloplastik, sonstige	27.55.00↔	Vollhauttransplantat an Lippe und Mund, n.n.bez.
24.91.10↔	Vestibulumplastik	27.55.10↔	Kleinflächiges Vollhauttransplantat an Lippe und Mund
24.91.11↔	Mundbodensenkung	27.55.20↔	Grossflächiges Vollhauttransplantat an Lippe und Mund
24.91.99↔	Extension oder Vertiefung des Sulcus buccolabialis oder lingualis, sonstige	27.55.99↔	Vollhauttransplantat an Lippe und Mund, sonstige
25.02↔	Offene Biopsie an der Zunge	27.58↔	Revision eines gestielten oder freien Lappens oder freien Hauttransplantates an Lippe und Mund
25.1↔	Exzision oder Destruktion von Läsion oder Gewebe an der Zunge	27.59.20↔	Kleinflächige Weichteildeckung durch kultivierte Keratinozyten an der Lippe
25.59.00↔	Sonstige Zungenrekonstruktion und Zungenplastik, n.n.bez.	27.59.21↔	Grossflächige Weichteildeckung durch kultivierte Keratinozyten an der Lippe
25.59.10↔	Plastische Rekonstruktion der Zunge, n.n.bez.	27.59.30↔	Kleinflächige temporäre Weichteildeckung durch Kombination mehrerer Verfahren an der Lippe
25.59.99↔	Sonstige Zungenrekonstruktion und Zungenplastik, sonstige	27.59.31↔	Grossflächige temporäre Weichteildeckung durch Kombination mehrerer Verfahren an der Lippe
25.93↔	Lösung von Adhäsion an der Zunge	27.59.41↔	Sonstige plastische Rekonstruktion an Lippe und Mund mit gestieltem Fernlappen
25.94↔	Sonstige Glossotomie	27.59.60↔	Einsetzen eines Gewebeexpanders an der Lippe
27.1↔	Inzision am Gaumen	27.59.99↔	Sonstige plastische Rekonstruktion an Lippe und Mund, sonstige
27.21.00↔	Biopsie am knöchernen Gaumen, n.n.bez.	27.71↔	Inzision an der Uvula
27.21.20↔	Offene Biopsie (mit Inzision) am knöchernen Gaumen	27.72↔	Exzision an der Uvula
27.21.99↔	Biopsie am knöchernen Gaumen, sonstige	27.79↔	Sonstige Operationen an der Uvula
27.22.00↔	Biopsie an Uvula und weichem Gaumen, n.n.bez.	27.92↔	Inzision an der Mundhöhle, nicht bezeichnete Struktur
27.22.20↔	Offene Biopsie (mit Inzision) an Uvula und weichem Gaumen	27.99↔	Sonstige Operationen in der Mundhöhle
27.22.99↔	Biopsie an Uvula und weichem Gaumen, sonstige	86.4x.10↔	Radikale Exzision einer Hautläsion am Kopf mit histographischer Kontrolle
27.23.00↔	Biopsie an der Lippe, n.n.bez.	86.4x.11↔	Radikale Exzision einer Hautläsion des Halses mit histographischer Kontrolle
27.23.99↔	Biopsie an der Lippe, sonstige	86.4x.13↔	Radikale Exzision einer Hautläsion an Unterarm und Hand mit histographischer Kontrolle
27.24.00↔	Biopsie in der Mundhöhle, an nicht bezeichneter Struktur, n.n.bez.	86.4x.17↔	Radikale Exzision einer Hautläsion an Leisten- und Genitalregion und Gesäss mit histographischer Kontrolle
27.24.20↔	Offene Biopsie (mit Inzision) an Wangenschleimhaut, Mundboden und sonstigen Strukturen in der Mundhöhle	86.4x.18↔	Radikale Exzision einer Hautläsion der unteren Extremität mit histographischer Kontrolle
27.24.99↔	Biopsie in der Mundhöhle, an nicht bezeichneter Struktur, sonstige		
27.31.00↔	Lokale Exzision oder Destruktion von Läsion oder Gewebe am knöchernen Gaumen, n.n.bez.		
27.31.10↔	Lokale Exzision von Läsion oder Gewebe am knöchernen Gaumen		
27.31.20↔	Partielle Exzision von Läsion oder Gewebe am knöchernen Gaumen		
27.31.30↔	Destruktion von Läsion oder Gewebe am knöchernen Gaumen		
27.31.99↔	Lokale Exzision oder Destruktion von Läsion oder Gewebe am knöchernen Gaumen, sonstige		
27.32.00↔	Ausgedehnte Exzision oder Destruktion von Läsion oder Gewebe am knöchernen Gaumen, n.n.bez.		
27.32.10↔	Totale transorale Exstirpation von Läsion oder Gewebe am knöchernen Gaumen		

86.4x.19↔ Radikale Exzision einer Hautläsion anderer Lokalisation mit histographischer Kontrolle	86.69.18↔ Kleinflächige Spalthauttransplantation an Oberschenkel und Unterschenkel
86.4x.20↔ Radikale Exzision einer Hautläsion am Kopf mit Transplantation oder Transposition von Haut	86.69.19↔ Kleinflächige Spalthauttransplantation an andere Lokalisation
86.4x.21↔ Radikale Exzision einer Hautläsion des Halses mit Transplantation oder Transposition von Haut	86.69.1a↔ Kleinflächige Spalthauttransplantation am Fuss
86.4x.22↔ Radikale Exzision einer Hautläsion an Schulter und Axilla mit Transplantation oder Transposition von Haut	86.69.20↔ Grossflächige Spalthauttransplantation am Kopf (ausser Lippe und Mund)
86.4x.23↔ Radikale Exzision einer Hautläsion an Oberarm und Ellenbogen mit Transplantation oder Transposition von Haut	86.69.21↔ Grossflächige Spalthauttransplantation am Hals
86.4x.24↔ Radikale Exzision einer Hautläsion des Unterarmes mit Transplantation oder Transposition von Haut	86.69.22↔ Grossflächige Spalthauttransplantation an Schulter und Oberarm
86.4x.25↔ Radikale Exzision einer Hautläsion der Hand mit Transplantation oder Transposition von Haut	86.69.23↔ Grossflächige Spalthauttransplantation am Unterarm
86.4x.26↔ Radikale Exzision einer Hautläsion an Brustwand und Rücken mit Transplantation oder Transposition von Haut	86.69.25↔ Grossflächige Spalthauttransplantation an Brustwand und Rücken
86.4x.27↔ Radikale Exzision einer Hautläsion an die Bauchregion mit Transplantation oder Transposition von Haut	86.69.26↔ Grossflächige Spalthauttransplantation an der Bauchregion
86.4x.28↔ Radikale Exzision einer Hautläsion der Leisten- und Genitalregion mit Transplantation oder Transposition von Haut	86.69.27↔ Grossflächige Spalthauttransplantation an der Leisten- und Genitalregion
86.4x.29↔ Radikale Exzision einer Hautläsion anderer Lokalisation mit Transplantation oder Transposition von Haut	86.69.28↔ Grossflächige Spalthauttransplantation am Gesäss
86.4x.2a↔ Radikale Exzision einer Hautläsion am Gesäss mit Transplantation oder Transposition von Haut	86.69.29↔ Grossflächige Spalthauttransplantation, andere Lokalisation
86.4x.2b↔ Radikale Exzision einer Hautläsion der unteren Extremität mit Transplantation oder Transposition von Haut	86.69.2a↔ Grossflächige Spalthauttransplantation an Oberschenkel und Unterschenkel
86.69.10↔ Kleinflächige Spalthauttransplantation an den Kopf (außer Lippe und Mund)	86.69.2b↔ Grossflächige Spalthauttransplantation am Fuss
86.69.11↔ Kleinflächige Spalthauttransplantation an den Hals	86.83.11↔ Gewebereduktionsplastik an Kopf und Hals
86.69.12↔ Kleinflächige Spalthauttransplantation an Schulter und Oberarm	86.83.12↔ Gewebereduktionsplastik an Schulter und Oberarm
86.69.13↔ Kleinflächige Spalthauttransplantation an den Unterarm	86.83.13↔ Gewebereduktionsplastik an Unterarm
86.69.15↔ Kleinflächige Spalthauttransplantation an Brustwand und Rücken	86.83.14↔ Gewebereduktionsplastik an Hand
86.69.16↔ Kleinflächige Spalthauttransplantation an der Bauchregion	86.83.1a↔ Gewebereduktionsplastik am Bauch
86.69.17↔ Kleinflächige Spalthauttransplantation an die Leisten- und Genitalregion	86.83.1b↔ Gewebereduktionsplastik an Rücken oder Flanke
	86.83.1c↔ Gewebereduktionsplastik gleichzeitig Bauch, Flanke sowie Rücken
	86.83.1d↔ Gewebereduktionsplastik an der Leisten- und Genitalregion
	86.83.1e↔ Gewebereduktionsplastik am Gesäss
	86.83.1f↔ Gewebereduktionsplastik an Oberschenkel
	86.83.1g↔ Gewebereduktionsplastik an Unterschenkel und Fuss

ADRG D23 Implantation eines Hörgerätes

Prozedur in Tabelle D23-1

DRG D23Z Implantation eines Hörgerätes

Prozedur D23-1

20.95.00↔ Implantation eines elektromagnetischen Hörapparates, n.n.bez.	20.95.11↔ Implantation oder Wechsel eines aktiven Hörapparates mit Unterbrechung der Gehörknöchelchenkette
20.95.10↔ Implantation oder Wechsel eines aktiven Hörapparates ohne Unterbrechung der Gehörknöchelchenkette	20.95.99↔ Implantation eines elektromagnetischen Hörapparates, sonstige

ADRG D24 Komplexe Hautplastiken und grosse Eingriffe an Kopf und Hals

Mindestens eine Prozedur in Tabelle D24-1 oder (Prozedur in Tabelle D24-2 oder Prozedur in Tabelle D24-3) und (Prozedur in Tabelle D24-4 oder Prozedur in Tabelle D24-5)

DRG D24A Komplexe Hautplastiken und grosse Eingriffe an Kopf und Hals mit äusserst schweren CC oder Kombinationseingriff

PCCL > 3 oder (Prozedur in Tabelle D24-6 oder Prozedur in Tabelle D24-7) und Prozedur in Tabelle D24-4 oder (Prozedur in Tabelle D24-2 oder Prozedur in Tabelle D24-3) und (Prozedur in Tabelle D24-4 oder Prozedur in Tabelle D24-5)

DRG D24B Komplexe Hautplastiken und grosse Eingriffe an Kopf und Hals

Prozedur D24-1

27.32.00↔	Ausgedehnte Exzision oder Destruktion von Läsion oder Gewebe am knöchernen Gaumen, n.n.bez.	30.4x.25↔	Radikale Laryngektomie, mit Pharyngektomie und Schilddrüsenresektion, Rekonstruktion mit freiem mikrovaskulär-anastomosierten Transplantat
27.32.10↔	Totale transorale Exstirpation von Läsion oder Gewebe am knöchernen Gaumen	30.4x.26↔	Radikale Laryngektomie, mit Pharyngektomie und Schilddrüsenresektion, Rekonstruktion mit freiem Darmtransplantat
27.32.11↔	Radikale transmandibuläre Exzision [En-bloc-Resektion] von Läsion oder Gewebe am knöchernen Gaumen	30.4x.27↔	Radikale Laryngektomie, mit Pharyngektomie und Schilddrüsenresektion, Rekonstruktion mit Magenhochzug
27.32.12↔	Radikale transfazial Exzision [En-bloc-Resektion] von Läsion oder Gewebe am knöchernen Gaumen	30.4x.29↔	Radikale Laryngektomie, mit Pharyngektomie und Schilddrüsenresektion, sonstige Rekonstruktion
27.32.99↔	Ausgedehnte Exzision oder Destruktion von Läsion oder Gewebe am knöchernen Gaumen, sonstige	30.4x.99↔	Radikale Laryngektomie, sonstige
27.57.10↔	Anbringen eines freien mikrovaskulär-anastomosierten Transplantats an Lippe und Mund	31.75↔	Rekonstruktion der Trachea und Konstruktion eines künstlichen Larynx
27.59.40↔	Sonstige plastische Rekonstruktion an Lippe und Mund mit freiem mikrovaskulär-anastomosierten Transplantat	40.40↔	Neck dissection, n.n.bez.
29.33.11↔	Partielle Pharyngektomie, Rekonstruktion mit gestieltem regionalen oder Fernlappen	40.41.00↔	Radikale Neck dissection, n.n.bez.
29.33.12↔	Partielle Pharyngektomie, Rekonstruktion mit freiem mikrovaskulär-anastomosierten Transplantat	40.41.10↔	Selektive (funktionelle) Neck dissection, supraomohyoid (Region I-III)
29.33.20↔	Totale Pharyngektomie, Rekonstruktion mit gestieltem regionalen oder Fernlappen	40.41.11↔	Selektive (funktionelle) Neck dissection, lateral (Region II-IV)
29.33.21↔	Totale Pharyngektomie, Rekonstruktion mit freiem mikrovaskulär-anastomosierten Transplantat, freiem Darmtransplantat oder Magenhochzug	40.41.12↔	Selektive (funktionelle) Neck dissection, anterolateral (Region I-IV)
30.3x.00↔	Vollständige Laryngektomie, n.n.bez.	40.41.13↔	Selektive (funktionelle) Neck dissection, posterolateral (Region II-V)
30.3x.10↔	Vollständige Laryngektomie, ohne Rekonstruktion	40.41.14↔	Selektive (funktionelle) Neck dissection, central (Region VI)
30.3x.11↔	Vollständige Laryngektomie, Rekonstruktion mit lokaler Schleimhaut	40.41.20↔	Radikale Neck dissection (inkl. modifiziert)
30.3x.12↔	Vollständige Laryngektomie, Rekonstruktion mit nicht vaskularisiertem Transplantat	40.41.21↔	Erweiterte radikale Neck dissection
30.3x.13↔	Vollständige Laryngektomie, Rekonstruktion mit gestieltem regionalen Lappen	40.41.99↔	Radikale Neck dissection, sonstige
30.3x.14↔	Vollständige Laryngektomie, Rekonstruktion mit gestieltem Fernlappen	42.42.00↔	Totale Ösophagektomie, n.n.bez.
30.3x.15↔	Vollständige Laryngektomie, Rekonstruktion mit freiem mikrovaskulär-anastomosierten Transplantat	42.42.10↔	Totale Ösophagektomie, ohne Wiederherstellung der Kontinuität
30.3x.16↔	Vollständige Laryngektomie, Rekonstruktion mit freiem Darmtransplantat	42.42.20↔	Totale Ösophagektomie, mit Wiederherstellung der Kontinuität, transmediastinal
30.3x.17↔	Vollständige Laryngektomie, Rekonstruktion mit Magenhochzug	42.42.21↔	Totale Ösophagektomie, mit Wiederherstellung der Kontinuität, thorakoabdominal
30.3x.19↔	Vollständige Laryngektomie, sonstige Rekonstruktion	42.42.29↔	Totale Ösophagektomie, mit Wiederherstellung der Kontinuität, sonstiger Zugang
30.3x.99↔	Vollständige Laryngektomie, sonstige	42.42.99↔	Totale Ösophagektomie, sonstige
30.4x.00↔	Radikale Laryngektomie, n.n.bez.	76.31.20↔	Partielle Mandibulektomie, Rekonstruktion mit mikrovaskulär-anastomosiertem Transplantat
30.4x.10↔	Radikale Laryngektomie, mit Pharyngektomie, ohne Rekonstruktion	76.69.10↔	Osteotomie zur Verlagerung des Mittelgesichts in der Le-Fort-II- oder Le-Fort-III-Ebene ohne Distraction
30.4x.11↔	Radikale Laryngektomie, mit Pharyngektomie, Rekonstruktion mit lokaler Schleimhaut	76.69.20↔	Osteotomie zur Verlagerung des Mittelgesichts in der Le-Fort-II-Ebene mit Distraction
30.4x.12↔	Radikale Laryngektomie, mit Pharyngektomie, Rekonstruktion mit nicht vaskularisiertem Transplantat	76.69.21↔	Osteotomie zur Verlagerung des Mittelgesichts in der Le-Fort-II-Ebene, kombiniert mit anderer Osteotomie mit Distraction
30.4x.13↔	Radikale Laryngektomie, mit Pharyngektomie, Rekonstruktion mit gestieltem regionalen Lappen	76.69.30↔	Osteotomie zur Verlagerung des Mittelgesichts in der Le-Fort-III-Ebene mit Distraction
30.4x.14↔	Radikale Laryngektomie, mit Pharyngektomie, Rekonstruktion mit gestieltem Lappen	76.69.40↔	Osteotomie zur Verlagerung des Mittelgesichts in der Le-Fort-III-Ebene, kombiniert mit Le-Fort-I-Ebene mit Distraction
30.4x.15↔	Radikale Laryngektomie, mit Pharyngektomie, Rekonstruktion mit freiem mikrovaskulär-anastomosierten Transplantat	76.91.11↔	Knochentransplantat an Gesichtsschädelknochen, gefässgestielt
30.4x.16↔	Radikale Laryngektomie, mit Pharyngektomie, Rekonstruktion mit freiem Darmtransplantat	86.74.20↔	Kleinflächige Verschiebe-Rotationsplastik am Kopf (außer Lippe und Mund)
30.4x.17↔	Radikale Laryngektomie, mit Pharyngektomie, Rekonstruktion mit Magenhochzug	86.74.21↔	Kleinflächige Verschiebe-Rotationsplastik am Hals
30.4x.19↔	Radikale Laryngektomie, mit Pharyngektomie, sonstige Rekonstruktion	86.74.22↔	Kleinflächige Verschiebe-Rotationsplastik an Schulter und Oberarm
30.4x.20↔	Radikale Laryngektomie, mit Pharyngektomie und Schilddrüsenresektion, ohne Rekonstruktion	86.74.23↔	Kleinflächige Verschiebe-Rotationsplastik am Unterarm
30.4x.21↔	Radikale Laryngektomie, mit Pharyngektomie und Schilddrüsenresektion, Rekonstruktion mit lokaler Schleimhaut	86.74.25↔	Kleinflächige Verschiebe-Rotationsplastik an Brustwand und Rücken
30.4x.22↔	Radikale Laryngektomie, mit Pharyngektomie und Schilddrüsenresektion, Rekonstruktion mit nicht vaskularisiertem Transplantat	86.74.26↔	Kleinflächige Verschiebe-Rotationsplastik an der Bauchregion
30.4x.23↔	Radikale Laryngektomie, mit Pharyngektomie und Schilddrüsenresektion, Rekonstruktion mit gestieltem regionalen Lappen	86.74.27↔	Kleinflächige Verschiebe-Rotationsplastik an der Leisten- und Genitalregion
30.4x.24↔	Radikale Laryngektomie, mit Pharyngektomie und Schilddrüsenresektion, Rekonstruktion mit gestieltem Lappen	86.74.28↔	Kleinflächige Verschiebe-Rotationsplastik am Gesäss
		86.74.29↔	Kleinflächige Verschiebe-Rotationsplastik, an andere Lokalisationen
		86.74.2a↔	Kleinflächige Verschiebe-Rotationsplastik an Oberschenkel und Unterschenkel
		86.74.2b↔	Kleinflächige Verschiebe-Rotationsplastik am Fuss
		86.74.30↔	Kleinflächige Transpositionsplastik am Kopf (außer Lippe und Mund)
		86.74.31↔	Kleinflächige Transpositionsplastik am Hals
		86.74.32↔	Kleinflächige Transpositionsplastik an Schulter und Oberarm
		86.74.33↔	Kleinflächige Transpositionsplastik am Unterarm

86.74.34↔	Kleinflächige Transpositionsplastik an Brustwand und Rücken	86.76.41↔	Grossflächige Insellappenplastik am Hals
86.74.35↔	Kleinflächige Transpositionsplastik an der Bauchregion	86.76.42↔	Grossflächige Insellappenplastik an Schulter und Oberarm
86.74.36↔	Kleinflächige Transpositionsplastik an der Leisten- und Genitalregion	86.76.43↔	Grossflächige Insellappenplastik am Unterarm
86.74.37↔	Kleinflächige Transpositionsplastik am Gesäss	86.76.44↔	Grossflächige Insellappenplastik an Brustwand und Rücken
86.74.38↔	Kleinflächige Transpositionsplastik an Oberschenkel und Unterschenkel	86.76.45↔	Grossflächige Insellappenplastik an der Bauchregion
86.74.39↔	Kleinflächige Transpositionsplastik, an andere Lokalisationen	86.76.46↔	Grossflächige Insellappenplastik an der Leisten- und Genitalregion
86.74.3a↔	Kleinflächige Transpositionsplastik am Fuss	86.76.47↔	Grossflächige Insellappenplastik am Gesäss
86.74.40↔	Kleinflächige Insellappenplastik am Kopf (außer Lippe und Mund)	86.76.48↔	Grossflächige Insellappenplastik an Oberschenkel und Unterschenkel
86.74.41↔	Kleinflächige Insellappenplastik am Hals	86.76.49↔	Grossflächige Insellappenplastik, andere Lokalisation
86.74.42↔	Kleinflächige Insellappenplastik an Schulter und Oberarm	86.76.4a↔	Grossflächige Insellappenplastik am Fuss
86.74.43↔	Kleinflächige Insellappenplastik am Unterarm	86.76.99↔	Anbringen von gestieltem oder freiem Lappen an anderen Lokalisationen, grossflächig, sonstige
86.74.44↔	Kleinflächige Insellappenplastik an Brustwand und Rücken	86.77.10↔	Sonstige lokale Lappenplastik am Kopf (außer Lippe und Mund)
86.74.45↔	Kleinflächige Insellappenplastik an der Bauchregion	86.77.11↔	Sonstige lokale Lappenplastik am Hals
86.74.46↔	Kleinflächige Insellappenplastik an der Leisten- und Genitalregion	86.77.12↔	Sonstige lokale Lappenplastik an Schulter und Oberarm
86.74.47↔	Kleinflächige Insellappenplastik am Gesäss	86.77.13↔	Sonstige lokale Lappenplastik am Unterarm
86.74.48↔	Kleinflächige Insellappenplastik an Oberschenkel und Unterschenkel	86.77.14↔	Sonstige lokale Lappenplastik an Brustwand und Rücken
86.74.49↔	Kleinflächige Insellappenplastik, an andere Lokalisationen	86.77.15↔	Sonstige lokale Lappenplastik an der Bauchregion
86.74.4a↔	Kleinflächige Insellappenplastik am Fuss	86.77.16↔	Sonstige lokale Lappenplastik an der Leisten- und Genitalregion
86.74.99↔	Anbringen von gestieltem oder freiem Lappen an andere Lokalisationen, sonstige	86.77.17↔	Sonstige lokale Lappenplastik am Gesäss
86.76.10↔	Grossflächige Dehnungsplastik am Kopf (ausser Lippe und Mund)	86.77.18↔	Sonstige lokale Lappenplastik an Oberschenkel und Unterschenkel
86.76.11↔	Grossflächige Dehnungsplastik am Hals	86.77.19↔	Sonstige lokale Lappenplastik, an andere Lokalisationen
86.76.12↔	Grossflächige Dehnungsplastik an Schulter und Oberarm	86.77.1a↔	Sonstige lokale Lappenplastik am Fuss
86.76.13↔	Grossflächige Dehnungsplastik am Unterarm	86.78.10↔	Anbringen von freiem Lappen mit mikrovaskulärer Anastomosierung am Kopf (außer Lippe und Mund)
86.76.14↔	Grossflächige Dehnungsplastik an Brustwand und Rücken	86.78.11↔	Anbringen von freiem Lappen mit mikrovaskulärer Anastomosierung am Hals
86.76.15↔	Grossflächige Dehnungsplastik an der Bauchregion	86.78.12↔	Anbringen von freiem Lappen mit mikrovaskulärer Anastomosierung an Schulter und Oberarm
86.76.16↔	Grossflächige Dehnungsplastik an der Leisten- und Genitalregion	86.78.13↔	Anbringen von freiem Lappen mit mikrovaskulärer Anastomosierung am Unterarm
86.76.17↔	Grossflächige Dehnungsplastik am Gesäss	86.78.14↔	Anbringen von freiem Lappen mit mikrovaskulärer Anastomosierung an Brustwand und Rücken
86.76.19↔	Grossflächige Dehnungsplastik, andere Lokalisation	86.78.15↔	Anbringen von freiem Lappen mit mikrovaskulärer Anastomosierung an Bauchregion
86.76.1a↔	Grossflächige Dehnungsplastik an Oberschenkel und Unterschenkel	86.78.16↔	Anbringen von freiem Lappen mit mikrovaskulärer Anastomosierung an der Leisten- und Genitalregion
86.76.1b↔	Grossflächige Dehnungsplastik am Fuss	86.78.17↔	Anbringen von freiem Lappen mit mikrovaskulärer Anastomosierung am Gesäss
86.76.20↔	Grossflächige Verschiebe-Rotationsplastik am Kopf (ausser Lippe und Mund)	86.78.18↔	Anbringen von freiem Lappen mit mikrovaskulärer Anastomosierung an der unteren Extremität
86.76.21↔	Grossflächige Verschiebe-Rotationsplastik am Hals	86.78.19↔	Anbringen von freiem Lappen mit mikrovaskulärer Anastomosierung an andere Lokalisation
86.76.22↔	Grossflächige Verschiebe-Rotationsplastik an Schulter und Oberarm	86.78.20↔	Anbringen von gestieltem regionalem Lappen oder gestieltem Fernlappen am Kopf (außer Lippe und Mund)
86.76.23↔	Grossflächige Verschiebe-Rotationsplastik am Unterarm	86.78.21↔	Anbringen von gestieltem regionalem Lappen oder gestieltem Fernlappen am Hals
86.76.24↔	Grossflächige Verschiebe-Rotationsplastik an Brustwand und Rücken	86.78.22↔	Anbringen von gestieltem regionalem Lappen oder gestieltem Fernlappen an Schulter und Oberarm
86.76.25↔	Grossflächige Verschiebe-Rotationsplastik an der Bauchregion	86.78.23↔	Anbringen von gestieltem regionalem Lappen oder gestieltem Fernlappen am Unterarm
86.76.26↔	Grossflächige Verschiebe-Rotationsplastik an der Leisten- und Genitalregion	86.78.24↔	Anbringen von gestieltem regionalem Lappen oder gestieltem Fernlappen an Brustwand und Rücken
86.76.27↔	Grossflächige Verschiebe-Rotationsplastik am Gesäss	86.78.25↔	Anbringen von gestieltem regionalem Lappen oder gestieltem Fernlappen an die Bauchregion
86.76.28↔	Grossflächige Verschiebe-Rotationsplastik an Oberschenkel und Unterschenkel	86.78.26↔	Anbringen von gestieltem regionalem Lappen oder gestieltem Fernlappen an der Leisten- und Genitalregion
86.76.29↔	Grossflächige Verschiebe-Rotationsplastik, andere Lokalisation	86.78.27↔	Anbringen von gestieltem regionalem Lappen oder gestieltem Fernlappen am Gesäss
86.76.2a↔	Grossflächige Verschiebe-Rotationsplastik am Fuss	86.78.28↔	Anbringen von gestieltem regionalem Lappen oder gestieltem Fernlappen an der unteren Extremität
86.76.30↔	Grossflächige Transpositionsplastik am Kopf (ausser Lippe und Mund)	86.78.29↔	Anbringen von gestieltem regionalem Lappen oder gestieltem Fernlappen an andere Lokalisation
86.76.31↔	Grossflächige Transpositionsplastik am Hals	86.78.40↔	Anbringen von sonstigem gestielten oder freien Lappen am Kopf (außer Lippe und Mund)
86.76.32↔	Grossflächige Transpositionsplastik an Schulter und Oberarm	86.78.41↔	Anbringen von sonstigem gestielten oder freien Lappen am Hals
86.76.33↔	Grossflächige Transpositionsplastik am Unterarm	86.78.42↔	Anbringen von sonstigem gestielten oder freien Lappen an Schulter und Oberarm
86.76.34↔	Grossflächige Transpositionsplastik an Brustwand und Rücken		
86.76.35↔	Grossflächige Transpositionsplastik an der Bauchregion		
86.76.36↔	Grossflächige Transpositionsplastik an der Leisten- und Genitalregion		
86.76.37↔	Grossflächige Transpositionsplastik am Gesäss		
86.76.38↔	Grossflächige Transpositionsplastik an Oberschenkel und Unterschenkel		
86.76.39↔	Grossflächige Transpositionsplastik, andere Lokalisation		
86.76.3a↔	Grossflächige Transpositionsplastik am Fuss		
86.76.40↔	Grossflächige Insellappenplastik am Kopf (ausser Lippe und Mund)		

86.78.43↔	Anbringen von sonstigem gestielten oder freien Lappen am Unterarm	86.78.47↔	Anbringen von sonstigem gestielten oder freien Lappen am Gesäss
86.78.44↔	Anbringen von sonstigem gestielten oder freien Lappen an Brustwand und Rücken	86.78.48↔	Anbringen von sonstigem gestielten oder freien Lappen an der unteren Extremität
86.78.45↔	Anbringen von sonstigem gestielten oder freien Lappen an die Bauchregion	86.78.49↔	Anbringen von sonstigem gestielten oder freien Lappen an andere Lokalisation
86.78.46↔	Anbringen von sonstigem gestielten oder freien Lappen an der Leisten- und Genitalregion		

Prozedur D24-2

02.05.10↔	Einsetzen eines CAD-Implantats an Hirnschädel ohne Beteiligung des Gesichtsschädels, einfacher Defekt	25.2x.52↔	Pelviglossomandibulektomie, Rekonstruktion mit lokaler Schleimhaut
02.05.11↔	Einsetzen eines CAD-Implantats an Hirnschädel ohne Beteiligung des Gesichtsschädels, grosser oder komplexer Defekt	25.2x.53↔	Pelviglossomandibulektomie, Rekonstruktion mit myokutanem Lappen
02.05.20↔	Einsetzen eines CAD-Implantats an Hirnschädel mit Beteiligung von Orbita, Temporalregion oder frontalem Sinus, bis zu 2 Regionen	25.2x.54↔	Pelviglossomandibulektomie, Rekonstruktion mit freiem mikrovaskulär-anastomosierten Transplantat
02.05.30↔	Einsetzen eines CAD-Implantats an Hirnschädel mit Beteiligung multipler Regionen des Gesichtsschädels, ab 3 Regionen	25.2x.59↔	Pelviglossomandibulektomie, mit sonstiger Rekonstruktion
02.06.10↔	Frontoorbitale Kranioplastik zur Verlagerung	25.3x.00↔	Vollständige Glossektomie, n.n.bez.
02.06.30↔	Rekonstruktion von Hirn- und Gesichtsschädel, mit einfachem Implantat (Knochenzement, alloplastisches Material)	25.3x.09↔	Vollständige Glossektomie, sonstige
25.2x.00↔	Partielle Glossektomie, n.n.bez.	25.3x.10↔	Vollständige Glossektomie, transoraler Zugang, n.n.bez.
25.2x.09↔	Partielle Glossektomie, sonstige	25.3x.11↔	Vollständige Glossektomie, transoraler Zugang, ohne Rekonstruktion
25.2x.10↔	Partielle Glossektomie, transoraler Zugang, n.n.bez.	25.3x.12↔	Vollständige Glossektomie, transoraler Zugang, Rekonstruktion mit lokaler Schleimhaut
25.2x.11↔	Partielle Glossektomie, transoraler Zugang, ohne Rekonstruktion	25.3x.13↔	Vollständige Glossektomie, transoraler Zugang, Rekonstruktion mit myokutanem Lappen
25.2x.12↔	Partielle Glossektomie, transoraler Zugang, Rekonstruktion mit lokaler Schleimhaut	25.3x.14↔	Vollständige Glossektomie, transoraler Zugang, Rekonstruktion mit freiem mikrovaskulär-anastomosierten Transplantat
25.2x.13↔	Partielle Glossektomie, transoraler Zugang, Rekonstruktion mit myokutanem Lappen	25.3x.19↔	Vollständige Glossektomie, transoraler Zugang, mit sonstiger Rekonstruktion
25.2x.14↔	Partielle Glossektomie, transoraler Zugang, Rekonstruktion mit freiem mikrovaskulär-anastomosierten Transplantat	25.3x.20↔	Vollständige Glossektomie, transmandibulärer Zugang, n.n.bez.
25.2x.19↔	Partielle Glossektomie, transoraler Zugang, mit sonstiger Rekonstruktion	25.3x.21↔	Vollständige Glossektomie, transmandibulärer Zugang, ohne Rekonstruktion
25.2x.20↔	Partielle Glossektomie, transmandibulärer Zugang, n.n.bez.	25.3x.22↔	Vollständige Glossektomie, transmandibulärer Zugang, Rekonstruktion mit lokaler Schleimhaut
25.2x.21↔	Partielle Glossektomie, transmandibulärer Zugang, ohne Rekonstruktion	25.3x.23↔	Vollständige Glossektomie, transmandibulärer Zugang, Rekonstruktion mit myokutanem Lappen
25.2x.22↔	Partielle Glossektomie, transmandibulärer Zugang, Rekonstruktion mit lokaler Schleimhaut	25.3x.24↔	Vollständige Glossektomie, transmandibulärer Zugang, Rekonstruktion mit freiem mikrovaskulär-anastomosierten Transplantat
25.2x.23↔	Partielle Glossektomie, transmandibulärer Zugang, Rekonstruktion mit myokutanem Lappen	25.3x.29↔	Vollständige Glossektomie, transmandibulärer Zugang, mit sonstiger Rekonstruktion
25.2x.24↔	Partielle Glossektomie, transmandibulärer Zugang, Rekonstruktion mit freiem mikrovaskulär-anastomosierten Transplantat	25.3x.30↔	Vollständige Pelviglossektomie, transoraler Zugang, n.n.bez.
25.2x.29↔	Partielle Glossektomie, transmandibulärer Zugang, mit sonstiger Rekonstruktion	25.3x.31↔	Vollständige Pelviglossektomie, transoraler Zugang, ohne Rekonstruktion
25.2x.30↔	Pelviglossektomie, transoraler Zugang, n.n.bez.	25.3x.32↔	Vollständige Pelviglossektomie, transoraler Zugang, Rekonstruktion mit lokaler Schleimhaut
25.2x.31↔	Pelviglossektomie, transoraler Zugang, ohne Rekonstruktion	25.3x.33↔	Vollständige Pelviglossektomie, transoraler Zugang, Rekonstruktion mit myokutanem Lappen
25.2x.32↔	Pelviglossektomie, transoraler Zugang, Rekonstruktion mit lokaler Schleimhaut	25.3x.34↔	Vollständige Pelviglossektomie, transoraler Zugang, Rekonstruktion mit freiem mikrovaskulär-anastomosierten Transplantat
25.2x.33↔	Pelviglossektomie, transoraler Zugang, Rekonstruktion mit myokutanem Lappen	25.3x.39↔	Vollständige Pelviglossektomie, transoraler Zugang, mit sonstiger Rekonstruktion
25.2x.34↔	Pelviglossektomie, transoraler Zugang, Rekonstruktion mit freiem mikrovaskulär-anastomosierten Transplantat	25.3x.40↔	Vollständige Pelviglossektomie, transmandibulärer Zugang, n.n.bez.
25.2x.39↔	Pelviglossektomie, transoraler Zugang, mit sonstiger Rekonstruktion	25.3x.41↔	Vollständige Pelviglossektomie, transmandibulärer Zugang, ohne Rekonstruktion
25.2x.40↔	Pelviglossektomie, transmandibulärer Zugang, n.n.bez.	25.3x.42↔	Vollständige Pelviglossektomie, transmandibulärer Zugang, Rekonstruktion mit lokaler Schleimhaut
25.2x.41↔	Pelviglossektomie, transmandibulärer Zugang, ohne Rekonstruktion	25.3x.43↔	Vollständige Pelviglossektomie, transmandibulärer Zugang, Rekonstruktion mit myokutanem Lappen
25.2x.42↔	Pelviglossektomie, transmandibulärer Zugang, Rekonstruktion mit lokaler Schleimhaut	25.3x.44↔	Vollständige Pelviglossektomie, transmandibulärer Zugang, Rekonstruktion mit freiem mikrovaskulär-anastomosierten Transplantat
25.2x.43↔	Pelviglossektomie, transmandibulärer Zugang, Rekonstruktion mit myokutanem Lappen	25.3x.49↔	Vollständige Pelviglossektomie, transmandibulärer Zugang, mit sonstiger Rekonstruktion
25.2x.44↔	Pelviglossektomie, transmandibulärer Zugang, Rekonstruktion mit freiem mikrovaskulär-anastomosierten Transplantat	25.3x.50↔	Vollständige Pelviglossomandibulektomie, n.n.bez.
25.2x.49↔	Pelviglossektomie, transmandibulärer Zugang, mit sonstiger Rekonstruktion	25.3x.51↔	Vollständige Pelviglossomandibulektomie, ohne Rekonstruktion
25.2x.50↔	Pelviglossomandibulektomie, n.n.bez.	25.3x.52↔	Vollständige Pelviglossomandibulektomie, Rekonstruktion mit lokaler Schleimhaut
25.2x.51↔	Pelviglossomandibulektomie, ohne Rekonstruktion		

25.3x.53↔	Vollständige Pelviglossomandibulektomie, Rekonstruktion mit myokutanem Lappen	25.4x.43↔	Radikale Pelviglossektomie, transmandibulärer Zugang, Rekonstruktion mit myokutanem Lappen
25.3x.54↔	Vollständige Pelviglossomandibulektomie, Rekonstruktion mit freiem mikrovaskulär-anastomosierten Transplantat	25.4x.44↔	Radikale Pelviglossektomie, transmandibulärer Zugang, Rekonstruktion mit freiem mikrovaskulär-anastomosierten Transplantat
25.3x.59↔	Vollständige Pelviglossomandibulektomie, mit sonstiger Rekonstruktion	25.4x.49↔	Radikale Pelviglossektomie, transmandibulärer Zugang, mit sonstiger Rekonstruktion
25.4x.00↔	Radikale Glossektomie, n.n.bez.	25.4x.50↔	Radikale Pelviglossomandibulektomie, n.n.bez.
25.4x.10↔	Radikale Glossektomie, transoraler Zugang, n.n.bez.	25.4x.51↔	Radikale Pelviglossomandibulektomie, ohne Rekonstruktion
25.4x.11↔	Radikale Glossektomie, transoraler Zugang, ohne Rekonstruktion	25.4x.52↔	Radikale Pelviglossomandibulektomie, Rekonstruktion mit lokaler Schleimhaut
25.4x.12↔	Radikale Glossektomie, transoraler Zugang, Rekonstruktion mit lokaler Schleimhaut	25.4x.53↔	Radikale Pelviglossomandibulektomie, Rekonstruktion mit myokutanem Lappen
25.4x.13↔	Radikale Glossektomie, transoraler Zugang, Rekonstruktion mit myokutanem Lappen	25.4x.54↔	Radikale Pelviglossomandibulektomie, Rekonstruktion mit freiem mikrovaskulär-anastomosierten Transplantat
25.4x.14↔	Radikale Glossektomie, transoraler Zugang, Rekonstruktion mit freiem mikrovaskulär-anastomosierten Transplantat	25.4x.59↔	Radikale Pelviglossomandibulektomie, mit sonstiger Rekonstruktion
25.4x.19↔	Radikale Glossektomie, transoraler Zugang, mit sonstiger Rekonstruktion	25.4x.99↔	Radikale Glossektomie, sonstige
25.4x.20↔	Radikale Glossektomie, transmandibulärer Zugang, n.n.bez.	76.41.00↔	Totale Mandibulektomie mit gleichzeitiger Rekonstruktion, n.n.bez.
25.4x.21↔	Radikale Glossektomie, transmandibulärer Zugang, ohne Rekonstruktion	76.41.99↔	Totale Mandibulektomie mit gleichzeitiger Rekonstruktion, sonstige
25.4x.22↔	Radikale Glossektomie, transmandibulärer Zugang, Rekonstruktion mit lokaler Schleimhaut	76.43.11↔	Einsetzen eines CAD-Implantats an Mandibula, zur plastischen Rekonstruktion eines einfachen Defekts
25.4x.23↔	Radikale Glossektomie, transmandibulärer Zugang, Rekonstruktion mit myokutanem Lappen	76.43.12↔	Einsetzen eines CAD-Implantats an Mandibula, zur plastischen Rekonstruktion eines grossen oder komplexen Defekts
25.4x.24↔	Radikale Glossektomie, transmandibulärer Zugang, Rekonstruktion mit freiem mikrovaskulär-anastomosierten Transplantat	76.44.10↔	Totale Ostektomie an anderen Gesichtsschädelknochen, Rekonstruktion mit mikrovaskulär-anastomosiertem Transplantat
25.4x.29↔	Radikale Glossektomie, transmandibulärer Zugang, mit sonstiger Rekonstruktion	76.44.11↔	Totale Ostektomie an anderen Gesichtsschädelknochen, Rekonstruktion mit nicht vaskularisiertem Transplantat
25.4x.30↔	Radikale Pelviglossektomie, transoraler Zugang, n.n.bez.	76.44.19↔	Totale Ostektomie an anderen Gesichtsschädelknochen mit sonstiger Rekonstruktion
25.4x.31↔	Radikale Pelviglossektomie, transoraler Zugang, ohne Rekonstruktion	76.44.99↔	Totale Ostektomie an anderen Gesichtsschädelknochen mit gleichzeitiger Rekonstruktion, sonstige
25.4x.32↔	Radikale Pelviglossektomie, transoraler Zugang, Rekonstruktion mit lokaler Schleimhaut	76.46.10↔	Sonstige Rekonstruktion an anderen Gesichtsschädelknochen mit mikrovaskulär-anastomosiertem Transplantat
25.4x.33↔	Radikale Pelviglossektomie, transoraler Zugang, Rekonstruktion mit myokutanem Lappen	76.92.20↔	Einsetzen von CAD-Implantat an Gesichtsschädel ohne Beteiligung des Hirnschädels, bis zu 2 Regionen
25.4x.34↔	Radikale Pelviglossektomie, transoraler Zugang, Rekonstruktion mit freiem mikrovaskulär-anastomosierten Transplantat	76.92.21↔	Einsetzen von CAD-Implantat an Gesichtsschädel ohne Beteiligung des Hirnschädels, ab 3 Regionen
25.4x.39↔	Radikale Pelviglossektomie, transoraler Zugang, mit sonstiger Rekonstruktion	76.92.30↔	Einsetzen eines CAD-Implantats an Maxilla, zur plastischen Rekonstruktion eines einfachen Defekts
25.4x.40↔	Radikale Pelviglossektomie, transmandibulärer Zugang, n.n.bez.	76.92.31↔	Einsetzen eines CAD-Implantats an Maxilla, zur plastischen Rekonstruktion eines grossen oder komplexen Defekts
25.4x.41↔	Radikale Pelviglossektomie, transmandibulärer Zugang, ohne Rekonstruktion		
25.4x.42↔	Radikale Pelviglossektomie, transmandibulärer Zugang, Rekonstruktion mit lokaler Schleimhaut		

Prozedur D24-3

16.98.11↔	Rekonstruktion der Orbitawand mit mikrovaskulärem Lappen	25.3x.44↔	Vollständige Pelviglossektomie, transmandibulärer Zugang, Rekonstruktion mit freiem mikrovaskulär-anastomosierten Transplantat
18.71.14↔	Ohrmuschelaufbau, partiell mit mikrovaskulärem Lappen	25.3x.54↔	Vollständige Pelviglossomandibulektomie, Rekonstruktion mit freiem mikrovaskulär-anastomosierten Transplantat
18.71.24↔	Ohrmuschelaufbau, total mit mikrovaskulärem Lappen	25.4x.14↔	Radikale Glossektomie, transoraler Zugang, Rekonstruktion mit freiem mikrovaskulär-anastomosierten Transplantat
25.2x.14↔	Partielle Glossektomie, transoraler Zugang, Rekonstruktion mit freiem mikrovaskulär-anastomosierten Transplantat	25.4x.24↔	Radikale Glossektomie, transmandibulärer Zugang, Rekonstruktion mit freiem mikrovaskulär-anastomosierten Transplantat
25.2x.24↔	Partielle Glossektomie, transmandibulärer Zugang, Rekonstruktion mit freiem mikrovaskulär-anastomosierten Transplantat	25.4x.34↔	Radikale Pelviglossektomie, transoraler Zugang, Rekonstruktion mit freiem mikrovaskulär-anastomosierten Transplantat
25.2x.34↔	Pelviglossektomie, transoraler Zugang, Rekonstruktion mit freiem mikrovaskulär-anastomosierten Transplantat	25.4x.44↔	Radikale Pelviglossektomie, transmandibulärer Zugang, Rekonstruktion mit freiem mikrovaskulär-anastomosierten Transplantat
25.2x.44↔	Pelviglossektomie, transmandibulärer Zugang, Rekonstruktion mit freiem mikrovaskulär-anastomosierten Transplantat	25.4x.54↔	Radikale Pelviglossomandibulektomie, Rekonstruktion mit freiem mikrovaskulär-anastomosierten Transplantat
25.2x.54↔	Pelviglossomandibulektomie, Rekonstruktion mit freiem mikrovaskulär-anastomosierten Transplantat	27.57.10↔	Anbringen eines freien mikrovaskulär-anastomosierten Transplantats an Lippe und Mund
25.3x.14↔	Vollständige Glossektomie, transoraler Zugang, Rekonstruktion mit freiem mikrovaskulär-anastomosierten Transplantat	27.59.40↔	Sonstige plastische Rekonstruktion an Lippe und Mund mit freiem mikrovaskulär-anastomosierten Transplantat
25.3x.24↔	Vollständige Glossektomie, transmandibulärer Zugang, Rekonstruktion mit freiem mikrovaskulär-anastomosierten Transplantat	29.33.12↔	Partielle Pharyngektomie, Rekonstruktion mit freiem mikrovaskulär-anastomosierten Transplantat
25.3x.34↔	Vollständige Pelviglossektomie, transoraler Zugang, Rekonstruktion mit freiem mikrovaskulär-anastomosierten Transplantat		

29.33.21↔	Totale Pharyngektomie, Rekonstruktion mit freiem mikrovaskulär-anastomosierten Transplantat, freiem Darmtransplantat oder Magenhochzug	83.82.44↔	Transplantation eines sonstigen Lappentransplantates mit mikrovaskulärer Anastomosierung aus Muskel oder Faszie, Brustwand, Bauch und Rücken
29.4x.12↔	Plastische Rekonstruktion am Pharynx, mit mikrovaskulär anastomosiertem Transplantat, Darmtransplantat oder Magenhochzug	83.82.45↔	Transplantation eines sonstigen Lappentransplantates mit mikrovaskulärer Anastomosierung aus Muskel oder Faszie, Leisten- und Genitalregion und Gesäss
30.3x.15↔	Vollständige Laryngektomie, Rekonstruktion mit freiem mikrovaskulär-anastomosierten Transplantat	83.82.46↔	Transplantation eines sonstigen Lappentransplantates mit mikrovaskulärer Anastomosierung aus Muskel oder Faszie, Untere Extremität
30.4x.15↔	Radikale Laryngektomie, mit Pharyngektomie, Rekonstruktion mit freiem mikrovaskulär-anastomosierten Transplantat	83.82.47↔	Transplantation eines sonstigen Lappentransplantates mit mikrovaskulärer Anastomosierung aus Muskel oder Faszie, Andere Lokalisation
30.4x.25↔	Radikale Laryngektomie, mit Pharyngektomie und Schilddrüsenresektion, Rekonstruktion mit freiem mikrovaskulär-anastomosierten Transplantat	85.89.21↔	Deep inferior epigastric perforator flap (DIEP)
76.31.20↔	Partielle Mandibulektomie, Rekonstruktion mit mikrovaskulär-anastomosiertem Transplantat	85.89.22↔	Superficial inferior epigastric artery flap (SIEA)
76.39.10↔	Partielle Ostektomie an anderen Gesichtsschädelknochen, Rekonstruktion mit mikrovaskulär-anastomosiertem Transplantat	85.89.24↔	Superior gluteal artery perforator flap (S-GAP)
76.41.10↔	Totale Mandibulektomie mit gleichzeitiger Rekonstruktion, Rekonstruktion mit mikrovaskulär-anastomosiertem Transplantat	85.89.25↔	Inferior gluteal artery perforator flap (I-GAP)
76.43.10↔	Sonstige Rekonstruktion der Mandibula mit mikrovaskulär-anastomosiertem Transplantat	86.73.30↔	Anbringen von freiem Lappen mit mikrovaskulärer Anastomosierung an die Hand
76.44.10↔	Totale Ostektomie an anderen Gesichtsschädelknochen, Rekonstruktion mit mikrovaskulär-anastomosiertem Transplantat	86.78.10↔	Anbringen von freiem Lappen mit mikrovaskulärer Anastomosierung am Kopf (außer Lippe und Mund)
76.46.10↔	Sonstige Rekonstruktion an anderen Gesichtsschädelknochen mit mikrovaskulär-anastomosiertem Transplantat	86.78.11↔	Anbringen von freiem Lappen mit mikrovaskulärer Anastomosierung am Hals
83.43.12↔	Entnahme eines sonstigen Lappentransplantates mit mikrovaskulärer Anastomosierung aus Muskel oder Faszie	86.78.12↔	Anbringen von freiem Lappen mit mikrovaskulärer Anastomosierung an Schulter und Oberarm
83.82.40↔	Transplantation eines sonstigen Lappentransplantates mit mikrovaskulärer Anastomosierung aus Muskel oder Faszie, Kopf und Hals	86.78.13↔	Anbringen von freiem Lappen mit mikrovaskulärer Anastomosierung am Unterarm
83.82.41↔	Transplantation eines sonstigen Lappentransplantates mit mikrovaskulärer Anastomosierung aus Muskel oder Faszie, Schulter und Axilla	86.78.14↔	Anbringen von freiem Lappen mit mikrovaskulärer Anastomosierung an Brustwand und Rücken
83.82.42↔	Transplantation eines sonstigen Lappentransplantates mit mikrovaskulärer Anastomosierung aus Muskel oder Faszie, Oberarm und Ellenbogen	86.78.15↔	Anbringen von freiem Lappen mit mikrovaskulärer Anastomosierung an Bauchregion
83.82.43↔	Transplantation eines sonstigen Lappentransplantates mit mikrovaskulärer Anastomosierung aus Muskel oder Faszie, Unterarm	86.78.16↔	Anbringen von freiem Lappen mit mikrovaskulärer Anastomosierung an der Leisten- und Genitalregion
		86.78.17↔	Anbringen von freiem Lappen mit mikrovaskulärer Anastomosierung am Gesäss
		86.78.18↔	Anbringen von freiem Lappen mit mikrovaskulärer Anastomosierung an der unteren Extremität

Prozedur D24-4

40.40↔	Neck dissection, n.n.bez.	40.41.13↔	Selektive (funktionelle) Neck dissection, posterolateral (Region II-V)
40.41.00↔	Radikale Neck dissection, n.n.bez.	40.41.14↔	Selektive (funktionelle) Neck dissection, central (Region VI)
40.41.10↔	Selektive (funktionelle) Neck dissection, supraomohyoid (Region I-III)	40.41.20↔	Radikale Neck dissection (inkl. modifiziert)
40.41.11↔	Selektive (funktionelle) Neck dissection, lateral (Region II-IV)	40.41.21↔	Erweiterte radikale Neck dissection
40.41.12↔	Selektive (funktionelle) Neck dissection, anterolateral (Region I-IV)	40.41.99↔	Radikale Neck dissection, sonstige

Prozedur D24-5

31.1‡↔	Temporäre Tracheostomie	31.29‡↔	Sonstige permanente Tracheostomie
31.21‡↔	Mediastinale Tracheostomie	31.79.10‡↔	Erweiterungsplastik eines Tracheostoma

Prozedur D24-6

27.57.10↔	Anbringen eines freien mikrovaskulär-anastomosierten Transplantats an Lippe und Mund	86.76.1b↔	Grossflächige Dehnungsplastik am Fuss
27.57.11↔	Anbringen eines gestielten Fernlappens an Lippe und Mund	86.76.20↔	Grossflächige Verschiebe-Rotationsplastik am Kopf (ausser Lippe und Mund)
86.76.10↔	Grossflächige Dehnungsplastik am Kopf (ausser Lippe und Mund)	86.76.21↔	Grossflächige Verschiebe-Rotationsplastik am Hals
86.76.11↔	Grossflächige Dehnungsplastik am Hals	86.76.22↔	Grossflächige Verschiebe-Rotationsplastik an Schulter und Oberarm
86.76.12↔	Grossflächige Dehnungsplastik an Schulter und Oberarm	86.76.23↔	Grossflächige Verschiebe-Rotationsplastik am Unterarm
86.76.13↔	Grossflächige Dehnungsplastik am Unterarm	86.76.24↔	Grossflächige Verschiebe-Rotationsplastik an Brustwand und Rücken
86.76.14↔	Grossflächige Dehnungsplastik an Brustwand und Rücken	86.76.25↔	Grossflächige Verschiebe-Rotationsplastik an der Bauchregion
86.76.15↔	Grossflächige Dehnungsplastik an der Bauchregion	86.76.26↔	Grossflächige Verschiebe-Rotationsplastik an der Leisten- und Genitalregion
86.76.16↔	Grossflächige Dehnungsplastik an der Leisten- und Genitalregion	86.76.27↔	Grossflächige Verschiebe-Rotationsplastik am Gesäss
86.76.17↔	Grossflächige Dehnungsplastik am Gesäss	86.76.28↔	Grossflächige Verschiebe-Rotationsplastik an Oberschenkel und Unterschenkel
86.76.1a↔	Grossflächige Dehnungsplastik an Oberschenkel und Unterschenkel		

86.76.2a↔	Grossflächige Verschiebe-Rotationsplastik am Fuss	86.78.13↔	Anbringen von freiem Lappen mit mikrovaskulärer Anastomosierung am Unterarm
86.76.30↔	Grossflächige Transpositionsplastik am Kopf (ausser Lippe und Mund)	86.78.14↔	Anbringen von freiem Lappen mit mikrovaskulärer Anastomosierung an Brustwand und Rücken
86.76.31↔	Grossflächige Transpositionsplastik am Hals	86.78.15↔	Anbringen von freiem Lappen mit mikrovaskulärer Anastomosierung an Bauchregion
86.76.32↔	Grossflächige Transpositionsplastik an Schulter und Oberarm	86.78.16↔	Anbringen von freiem Lappen mit mikrovaskulärer Anastomosierung an der Leisten- und Genitalregion
86.76.33↔	Grossflächige Transpositionsplastik am Unterarm	86.78.17↔	Anbringen von freiem Lappen mit mikrovaskulärer Anastomosierung am Gesäss
86.76.34↔	Grossflächige Transpositionsplastik an Brustwand und Rücken	86.78.18↔	Anbringen von freiem Lappen mit mikrovaskulärer Anastomosierung an der unteren Extremität
86.76.35↔	Grossflächige Transpositionsplastik an der Bauchregion	86.78.20↔	Anbringen von gestieltem regionalem Lappen oder gestieltem Fernlappen am Kopf (außer Lippe und Mund)
86.76.36↔	Grossflächige Transpositionsplastik an der Leisten- und Genitalregion	86.78.21↔	Anbringen von gestieltem regionalem Lappen oder gestieltem Fernlappen am Hals
86.76.37↔	Grossflächige Transpositionsplastik am Gesäss	86.78.22↔	Anbringen von gestieltem regionalem Lappen oder gestieltem Fernlappen an Schulter und Oberarm
86.76.38↔	Grossflächige Transpositionsplastik an Oberschenkel und Unterschenkel	86.78.23↔	Anbringen von gestieltem regionalem Lappen oder gestieltem Fernlappen am Unterarm
86.76.3a↔	Grossflächige Transpositionsplastik am Fuss	86.78.24↔	Anbringen von gestieltem regionalem Lappen oder gestieltem Fernlappen an Brustwand und Rücken
86.76.40↔	Grossflächige Insellappenplastik am Kopf (ausser Lippe und Mund)	86.78.25↔	Anbringen von gestieltem regionalem Lappen oder gestieltem Fernlappen an die Bauchregion
86.76.41↔	Grossflächige Insellappenplastik am Hals	86.78.26↔	Anbringen von gestieltem regionalem Lappen oder gestieltem Fernlappen an der Leisten- und Genitalregion
86.76.42↔	Grossflächige Insellappenplastik an Schulter und Oberarm	86.78.27↔	Anbringen von gestieltem regionalem Lappen oder gestieltem Fernlappen am Gesäss
86.76.43↔	Grossflächige Insellappenplastik am Unterarm	86.78.28↔	Anbringen von gestieltem regionalem Lappen oder gestieltem Fernlappen an der unteren Extremität
86.76.44↔	Grossflächige Insellappenplastik an Brustwand und Rücken		
86.76.45↔	Grossflächige Insellappenplastik an der Bauchregion		
86.76.46↔	Grossflächige Insellappenplastik an der Leisten- und Genitalregion		
86.76.47↔	Grossflächige Insellappenplastik am Gesäss		
86.76.48↔	Grossflächige Insellappenplastik an Oberschenkel und Unterschenkel		
86.76.4a↔	Grossflächige Insellappenplastik am Fuss		
86.78.10↔	Anbringen von freiem Lappen mit mikrovaskulärer Anastomosierung am Kopf (außer Lippe und Mund)		
86.78.11↔	Anbringen von freiem Lappen mit mikrovaskulärer Anastomosierung am Hals		
86.78.12↔	Anbringen von freiem Lappen mit mikrovaskulärer Anastomosierung an Schulter und Oberarm		

Prozedur D24-7

27.57.10↔	Anbringen eines freien mikrovaskulär-anastomosierten Transplantats an Lippe und Mund	86.74.32↔	Kleinflächige Transpositionsplastik an Schulter und Oberarm
27.59.40↔	Sonstige plastische Rekonstruktion an Lippe und Mund mit freiem mikrovaskulär-anastomosierten Transplantat	86.74.33↔	Kleinflächige Transpositionsplastik am Unterarm
29.33.11↔	Partielle Pharyngektomie, Rekonstruktion mit gestieltem regionalen oder Fernlappen	86.74.34↔	Kleinflächige Transpositionsplastik an Brustwand und Rücken
29.33.12↔	Partielle Pharyngektomie, Rekonstruktion mit freiem mikrovaskulär-anastomosierten Transplantat	86.74.35↔	Kleinflächige Transpositionsplastik an der Bauchregion
29.33.20↔	Totale Pharyngektomie, Rekonstruktion mit gestieltem regionalen oder Fernlappen	86.74.36↔	Kleinflächige Transpositionsplastik an der Leisten- und Genitalregion
29.33.21↔	Totale Pharyngektomie, Rekonstruktion mit freiem mikrovaskulär-anastomosierten Transplantat, freiem Darmtransplantat oder Magenhochzug	86.74.37↔	Kleinflächige Transpositionsplastik am Gesäss
76.31.20↔	Partielle Mandibulektomie, Rekonstruktion mit mikrovaskulär-anastomosiertem Transplantat	86.74.38↔	Kleinflächige Transpositionsplastik an Oberschenkel und Unterschenkel
76.91.11↔	Knochentransplantat an Gesichtsschädelknochen, gefässgestielt	86.74.39↔	Kleinflächige Transpositionsplastik, an andere Lokalisationen
86.74.20↔	Kleinflächige Verschiebe-Rotationsplastik am Kopf (außer Lippe und Mund)	86.74.3a↔	Kleinflächige Transpositionsplastik am Fuss
86.74.21↔	Kleinflächige Verschiebe-Rotationsplastik am Hals	86.74.40↔	Kleinflächige Insellappenplastik am Kopf (außer Lippe und Mund)
86.74.22↔	Kleinflächige Verschiebe-Rotationsplastik an Schulter und Oberarm	86.74.41↔	Kleinflächige Insellappenplastik am Hals
86.74.23↔	Kleinflächige Verschiebe-Rotationsplastik am Unterarm	86.74.42↔	Kleinflächige Insellappenplastik an Schulter und Oberarm
86.74.25↔	Kleinflächige Verschiebe-Rotationsplastik an Brustwand und Rücken	86.74.43↔	Kleinflächige Insellappenplastik am Unterarm
86.74.26↔	Kleinflächige Verschiebe-Rotationsplastik an der Bauchregion	86.74.44↔	Kleinflächige Insellappenplastik an Brustwand und Rücken
86.74.27↔	Kleinflächige Verschiebe-Rotationsplastik an der Leisten- und Genitalregion	86.74.45↔	Kleinflächige Insellappenplastik an der Bauchregion
86.74.28↔	Kleinflächige Verschiebe-Rotationsplastik am Gesäss	86.74.46↔	Kleinflächige Insellappenplastik an der Leisten- und Genitalregion
86.74.29↔	Kleinflächige Verschiebe-Rotationsplastik, an andere Lokalisationen	86.74.47↔	Kleinflächige Insellappenplastik am Gesäss
86.74.2a↔	Kleinflächige Verschiebe-Rotationsplastik an Oberschenkel und Unterschenkel	86.74.48↔	Kleinflächige Insellappenplastik an Oberschenkel und Unterschenkel
86.74.2b↔	Kleinflächige Verschiebe-Rotationsplastik am Fuss	86.74.49↔	Kleinflächige Insellappenplastik, an andere Lokalisationen
86.74.30↔	Kleinflächige Transpositionsplastik am Kopf (außer Lippe und Mund)	86.74.4a↔	Kleinflächige Insellappenplastik am Fuss
86.74.31↔	Kleinflächige Transpositionsplastik am Hals	86.74.99↔	Anbringen von gestieltem oder freiem Lappen an andere Lokalisationen, sonstige
		86.76.10↔	Grossflächige Dehnungsplastik am Kopf (ausser Lippe und Mund)
		86.76.11↔	Grossflächige Dehnungsplastik am Hals
		86.76.12↔	Grossflächige Dehnungsplastik an Schulter und Oberarm
		86.76.13↔	Grossflächige Dehnungsplastik am Unterarm
		86.76.14↔	Grossflächige Dehnungsplastik an Brustwand und Rücken
		86.76.15↔	Grossflächige Dehnungsplastik an der Bauchregion

86.76.16↔	Grossflächige Dehnungsplastik an der Leisten- und Genitalregion	86.77.19↔	Sonstige lokale Lappenplastik, an andere Lokalisationen
86.76.17↔	Grossflächige Dehnungsplastik am Gesäss	86.77.1a↔	Sonstige lokale Lappenplastik am Fuss
86.76.19↔	Grossflächige Dehnungsplastik, andere Lokalisation	86.78.10↔	Anbringen von freiem Lappen mit mikrovaskulärer Anastomosierung am Kopf (außer Lippe und Mund)
86.76.1a↔	Grossflächige Dehnungsplastik an Oberschenkel und Unterschenkel	86.78.11↔	Anbringen von freiem Lappen mit mikrovaskulärer Anastomosierung am Hals
86.76.1b↔	Grossflächige Dehnungsplastik am Fuss	86.78.12↔	Anbringen von freiem Lappen mit mikrovaskulärer Anastomosierung an Schulter und Oberarm
86.76.20↔	Grossflächige Verschiebe-Rotationsplastik am Kopf (ausser Lippe und Mund)	86.78.13↔	Anbringen von freiem Lappen mit mikrovaskulärer Anastomosierung am Unterarm
86.76.21↔	Grossflächige Verschiebe-Rotationsplastik am Hals	86.78.14↔	Anbringen von freiem Lappen mit mikrovaskulärer Anastomosierung an Brustwand und Rücken
86.76.22↔	Grossflächige Verschiebe-Rotationsplastik an Schulter und Oberarm	86.78.15↔	Anbringen von freiem Lappen mit mikrovaskulärer Anastomosierung an Bauchregion
86.76.23↔	Grossflächige Verschiebe-Rotationsplastik am Unterarm	86.78.16↔	Anbringen von freiem Lappen mit mikrovaskulärer Anastomosierung an der Leisten- und Genitalregion
86.76.24↔	Grossflächige Verschiebe-Rotationsplastik an Brustwand und Rücken	86.78.17↔	Anbringen von freiem Lappen mit mikrovaskulärer Anastomosierung am Gesäss
86.76.25↔	Grossflächige Verschiebe-Rotationsplastik an der Bauchregion	86.78.18↔	Anbringen von freiem Lappen mit mikrovaskulärer Anastomosierung an der unteren Extremität
86.76.26↔	Grossflächige Verschiebe-Rotationsplastik an der Leisten- und Genitalregion	86.78.19↔	Anbringen von freiem Lappen mit mikrovaskulärer Anastomosierung an andere Lokalisation
86.76.27↔	Grossflächige Verschiebe-Rotationsplastik am Gesäss	86.78.20↔	Anbringen von gestieltem regionalem Lappen oder gestieltem Fernlappen am Kopf (außer Lippe und Mund)
86.76.28↔	Grossflächige Verschiebe-Rotationsplastik an Oberschenkel und Unterschenkel	86.78.21↔	Anbringen von gestieltem regionalem Lappen oder gestieltem Fernlappen am Hals
86.76.29↔	Grossflächige Verschiebe-Rotationsplastik, andere Lokalisation	86.78.22↔	Anbringen von gestieltem regionalem Lappen oder gestieltem Fernlappen an Schulter und Oberarm
86.76.2a↔	Grossflächige Verschiebe-Rotationsplastik am Fuss	86.78.23↔	Anbringen von gestieltem regionalem Lappen oder gestieltem Fernlappen am Unterarm
86.76.30↔	Grossflächige Transpositionsplastik am Kopf (ausser Lippe und Mund)	86.78.24↔	Anbringen von gestieltem regionalem Lappen oder gestieltem Fernlappen an Brustwand und Rücken
86.76.31↔	Grossflächige Transpositionsplastik am Hals	86.78.25↔	Anbringen von gestieltem regionalem Lappen oder gestieltem Fernlappen an die Bauchregion
86.76.32↔	Grossflächige Transpositionsplastik an Schulter und Oberarm	86.78.26↔	Anbringen von gestieltem regionalem Lappen oder gestieltem Fernlappen an der Leisten- und Genitalregion
86.76.33↔	Grossflächige Transpositionsplastik am Unterarm	86.78.27↔	Anbringen von gestieltem regionalem Lappen oder gestieltem Fernlappen am Gesäss
86.76.34↔	Grossflächige Transpositionsplastik an Brustwand und Rücken	86.78.28↔	Anbringen von gestieltem regionalem Lappen oder gestieltem Fernlappen an der unteren Extremität
86.76.35↔	Grossflächige Transpositionsplastik an der Bauchregion	86.78.29↔	Anbringen von gestieltem regionalem Lappen oder gestieltem Fernlappen an andere Lokalisation
86.76.36↔	Grossflächige Transpositionsplastik an der Leisten- und Genitalregion	86.78.40↔	Anbringen von sonstigem gestielten oder freien Lappen am Kopf (außer Lippe und Mund)
86.76.37↔	Grossflächige Transpositionsplastik am Gesäss	86.78.41↔	Anbringen von sonstigem gestielten oder freien Lappen am Hals
86.76.38↔	Grossflächige Transpositionsplastik an Oberschenkel und Unterschenkel	86.78.42↔	Anbringen von sonstigem gestielten oder freien Lappen an Schulter und Oberarm
86.76.39↔	Grossflächige Transpositionsplastik, andere Lokalisation	86.78.43↔	Anbringen von sonstigem gestielten oder freien Lappen am Unterarm
86.76.3a↔	Grossflächige Transpositionsplastik am Fuss	86.78.44↔	Anbringen von sonstigem gestielten oder freien Lappen an Brustwand und Rücken
86.76.40↔	Grossflächige Insellappenplastik am Kopf (ausser Lippe und Mund)	86.78.45↔	Anbringen von sonstigem gestielten oder freien Lappen an die Bauchregion
86.76.41↔	Grossflächige Insellappenplastik am Hals	86.78.46↔	Anbringen von sonstigem gestielten oder freien Lappen an der Leisten- und Genitalregion
86.76.42↔	Grossflächige Insellappenplastik an Schulter und Oberarm	86.78.47↔	Anbringen von sonstigem gestielten oder freien Lappen am Gesäss
86.76.43↔	Grossflächige Insellappenplastik am Unterarm	86.78.48↔	Anbringen von sonstigem gestielten oder freien Lappen an der unteren Extremität
86.76.44↔	Grossflächige Insellappenplastik an Brustwand und Rücken	86.78.49↔	Anbringen von sonstigem gestielten oder freien Lappen an andere Lokalisation
86.76.45↔	Grossflächige Insellappenplastik an der Bauchregion		
86.76.46↔	Grossflächige Insellappenplastik an der Leisten- und Genitalregion		
86.76.47↔	Grossflächige Insellappenplastik am Gesäss		
86.76.48↔	Grossflächige Insellappenplastik an Oberschenkel und Unterschenkel		
86.76.49↔	Grossflächige Insellappenplastik, andere Lokalisation		
86.76.4a↔	Grossflächige Insellappenplastik am Fuss		
86.76.99↔	Anbringen von gestieltem oder freiem Lappen an anderen Lokalisationen, grossflächig, sonstige		
86.77.10↔	Sonstige lokale Lappenplastik am Kopf (außer Lippe und Mund)		
86.77.11↔	Sonstige lokale Lappenplastik am Hals		
86.77.12↔	Sonstige lokale Lappenplastik an Schulter und Oberarm		
86.77.13↔	Sonstige lokale Lappenplastik am Unterarm		
86.77.14↔	Sonstige lokale Lappenplastik an Brustwand und Rücken		
86.77.15↔	Sonstige lokale Lappenplastik an der Bauchregion		
86.77.16↔	Sonstige lokale Lappenplastik an der Leisten- und Genitalregion		
86.77.17↔	Sonstige lokale Lappenplastik am Gesäss		
86.77.18↔	Sonstige lokale Lappenplastik an Oberschenkel und Unterschenkel		

ADRG D25**Mässig komplexe Eingriffe an Kopf und Hals, Strahlentherapie mit operativem Eingriff oder äusserst schweren CC**

Mindestens eine Prozedur in Tabelle D25-1 oder Prozedur in Tabelle D25-2 und (mindestens eine Prozedur in Tabelle D25-3 oder PCCL > 3)

DRG D25A**Mässig komplexe Eingriffe an Kopf und Hals und äusserst schweren CC oder Strahlentherapie mit operativem Eingriff**

PCCL > 3 oder Prozedur in Tabelle D25-2 und mindestens eine Prozedur in Tabelle D25-4

DRG D25B**Mässig komplexe Eingriffe an Kopf und Hals****Prozedur D25-1**

- | | | | |
|-----------|---|-----------|---|
| 01.12.00↔ | Offene Biopsie an den Hirnhäuten, n.n.bez. | 01.25.12↔ | Sonstige Kraniektomie zur Entleerung eines epiduralen Emyems |
| 01.12.10↔ | Stereotaktische offene Biopsie an den Hirnhäuten | 01.25.13↔ | Sonstige Kraniektomie zur Entfernung eines Fremdkörpers aus Schädelknochen oder Epiduralraum |
| 01.12.99↔ | Offene Biopsie an den Hirnhäuten, sonstige | 01.25.14↔ | Sonstige Kraniektomie mit Einlegen von alloplastischem Material oder eines Medikamententrägers in den Schädelknochen oder Epiduralraum |
| 01.14.00↔ | Offene Biopsie am Gehirn, n.n.bez. | 01.25.19↔ | Sonstige Kraniektomie zur Drainage epiduraler Flüssigkeit oder aus sonstigen Gründen |
| 01.14.10↔ | Stereotaktische offene Biopsie am Gehirn | 01.25.20↔ | Sonstige Kraniektomie, Rekraniektomie mit Einbringen einer Drainage |
| 01.14.99↔ | Offene Biopsie am Gehirn, sonstige | 01.25.21↔ | Sonstige Kraniektomie, Rekraniektomie zur Entfernung von alloplastischem Material oder eines Medikamententrägers aus dem Schädelknochen oder Epiduralraum |
| 01.15↔ | Biopsie am Schädel | 01.25.99↔ | Sonstige Kraniektomie, sonstige |
| 01.21↔ | Inzision und Drainage an den kranialen Sinus | 01.26↔ | Einsetzen und Ersetzen eines Katheters in die Schädelhöhle oder Hirngewebe |
| 01.22↔ | Entfernen der Elektrode(n) eines intrakraniellen Neurostimulators | 01.28↔ | Einsetzen von intrakraniellen Katheter(n) via Bohrloch(löcher) |
| 01.24.00↔ | Sonstige Kraniektomie, n.n.bez. | 01.29.00↔ | Revision ohne Ersatz von Katheter(n) aus Schädelhöhle oder Hirngewebe, n.n.bez. |
| 01.24.10↔ | Sonstige Kraniektomie mit Dekompression | 01.29.10↔ | Stereotaktische Revision ohne Ersatz von intrazerebralen Kathetern zur intraventrikulären Infusion |
| 01.24.11↔ | Sonstige Kraniektomie zur Entleerung eines epiduralen Hämatoms | 01.29.99↔ | Revision ohne Ersatz von Katheter(n) aus Schädelhöhle oder Hirngewebe, sonstige |
| 01.24.12↔ | Sonstige Kraniektomie zur Entleerung eines epiduralen Emyems | 01.31.00↔ | Inzision an den Hirnhäuten, n.n.bez. |
| 01.24.13↔ | Sonstige Kraniektomie, Einlegen von alloplastischem Material oder Medikamententrägers in den Schädelknochen oder Epiduralraum | 01.31.10↔ | Inzision an den Hirnhäuten zur Entleerung eines subduralen Hämatoms (Hygroms) |
| 01.24.14↔ | Sonstige Kraniektomie, Entfernung von alloplastischem Material oder Medikamententrägers aus Schädelknochen oder Epiduralraum | 01.31.11↔ | Inzision an den Hirnhäuten zur Entleerung eines subduralen Emyems |
| 01.24.15↔ | Sonstige Kraniektomie, Entfernung eines Fremdkörpers aus Schädelknochen oder Epiduralraum | 01.31.20↔ | Inzision an den Hirnhäuten zur Drainage von subduraler und subarachnoidaler Flüssigkeit |
| 01.24.16↔ | Sonstige Kraniektomie, sonstige Drainage epiduraler Flüssigkeit oder aus sonstigen Gründen | 01.31.99↔ | Inzision an den Hirnhäuten, sonstige |
| 01.24.20↔ | Kraniektomie der Kalotte als Zugang, n.n.bez. | 01.39.00↔ | Sonstige Inzision am Gehirn, n.n.bez. |
| 01.24.21↔ | Bohrlochtrepanation der Kalotte als Zugang | 01.39.10↔ | Sonstige Inzision am Gehirn zur Entleerung eines intrazerebralen Hämatoms |
| 01.24.22↔ | Stereotaktisch geführte Schädelöffnung über die Kalotte als Zugang | 01.39.11↔ | Sonstige Inzision am Gehirn zur Entleerung eines intrazerebralen Abszesses |
| 01.24.29↔ | Kraniektomie der Kalotte als Zugang, sonstige | 01.39.19↔ | Sonstige Inzision am Gehirn, Entleerung von sonstiger intrazerebraler Flüssigkeit |
| 01.24.30↔ | Zugang zur Schädelbasis, n.n.bez. | 01.39.20↔ | Sonstige Inzision am Gehirn, Stereotaktische Entleerung eines intrakraniellen Hämatoms |
| 01.24.31↔ | Zugang zur Schädelbasis, transoral | 01.39.21↔ | Sonstige Inzision am Gehirn, Stereotaktische Entleerung eines intrakraniellen Abszesses |
| 01.24.32↔ | Zugang zur Schädelbasis, transoral mit Spaltung des weichen Gaumens | 01.39.29↔ | Sonstige Inzision am Gehirn, Stereotaktische Entleerung sonstiger intrakranieller Flüssigkeit |
| 01.24.33↔ | Zugang zur Schädelbasis, transoral mit Spaltung des weichen sowie harten Gaumens | 01.39.30↔ | Sonstige Inzision am Gehirn, Entfernung eines intrazerebralen Fremdkörpers |
| 01.24.34↔ | Zugang zur Schädelbasis, transsphenoidal | 01.39.40↔ | Anlegen einer externen Drainage am Liquorsystem (z.B. ventrikulär, zisternal, subdural) |
| 01.24.35↔ | Zugang zur Schädelbasis, transthemoidal | 01.39.41↔ | Anlegen eines Reservoirs am Liquorsystem (z.B. ventrikulär, zisternal, subdural) |
| 01.24.36↔ | Zugang zur Schädelbasis, transmastoidal | 01.39.42↔ | Entfernen eines Reservoirs am Liquorsystem (z.B. ventrikulär, zisternal, subdural) |
| 01.24.37↔ | Zugang zur Schädelbasis, translabyrinthär | 01.39.50↔ | Entfernung eines intrakraniellen Implantats |
| 01.24.38↔ | Zugang zur Schädelbasis, transpyramidal | 01.39.99↔ | Sonstige Inzision am Gehirn, sonstige |
| 01.24.39↔ | Zugang zur Schädelbasis, sonstige | 01.41↔ | Operationen am Thalamus |
| 01.24.3a↔ | Zugang zur Schädelbasis, transkondylär | | |
| 01.24.3b↔ | Zugang zur Schädelbasis, transorbital | | |
| 01.24.3c↔ | Zugang zur Schädelbasis, mit Le-Fort-I-Osteotomie | | |
| 01.24.3d↔ | Zugang zur Schädelbasis, transnasal-transcribiform | | |
| 01.24.3e↔ | Zugang zur Schädelbasis, transnasal-transclival | | |
| 01.24.3f↔ | Zugang zur Schädelbasis, transoral-transclival | | |
| 01.24.3g↔ | Zugang zur Schädelbasis, transnasal-transpterygoidal | | |
| 01.24.99↔ | Sonstige Kraniektomie, sonstige | | |
| 01.25.00↔ | Sonstige Kraniektomie, n.n.bez. | | |
| 01.25.10↔ | Sonstige Kraniektomie mit Dekompression | | |
| 01.25.11↔ | Sonstige Kraniektomie zur Entleerung eines epiduralen Hämatoms | | |

01.42↔	Operationen am Globus pallidum	02.12.10↔	Sonstige Rekonstruktion an den Hirnhäuten ohne Kranioplastik
01.51.00↔	Exzision von Läsion oder Gewebe an den Hirnhäuten, n.n.bez.	02.12.20↔	Sonstige Rekonstruktion an den Hirnhäuten mit Kranioplastik
01.51.10↔	Exzision von Tumorgewebe an den Hirnhäuten mit Präparation von infiltriertem Nachbargewebe	02.12.21↔	Sonstige Duraplastik mit Kranioplastik an der Konvexität
01.51.99↔	Exzision von Läsion oder Gewebe an den Hirnhäuten, sonstige	02.12.22↔	Sonstige Duraplastik mit Kranioplastik am kraniozervikalen Übergang
01.52.00↔	Hemisphärektomie, n.n.bez.	02.12.31↔	Duraplastik an der Frontobasis mit gestieltem Lappen
01.52.10↔	Hemisphärektomie, hirneigenes intrazerebrales Tumorgewebe	02.12.99↔	Sonstige Rekonstruktion an den Hirnhäuten, sonstige
01.52.11↔	Hemisphärektomie, nicht hirneigenes intrazerebrales Tumorgewebe	02.13↔	Ligatur eines Gefässes der Hirnhäute
01.52.99↔	Hemisphärektomie, sonstige	02.14↔	Exzision am Plexus chorioideus
01.53.00↔	Lobektomie am Gehirn, n.n.bez.	02.2↔	Ventrikulostomie
01.53.10↔	Lobektomie am Gehirn, hirneigenes intrazerebrales Tumorgewebe	02.31↔	Ventrikelshunt zu Strukturen in Kopf und Hals
01.53.11↔	Lobektomie am Gehirn, nicht hirneigenes intrazerebrales Tumorgewebe	02.32↔	Ventrikelshunt zum Kreislaufsystem
01.53.99↔	Lobektomie am Gehirn, sonstige	02.33↔	Ventrikelshunt zur Thoraxhöhle
01.59.00↔	Sonstige Exzision oder Destruktion von Läsion oder Gewebe am Gehirn, n.n.bez.	02.34↔	Ventrikelshunt zu Bauchhöhle und Bauchorganen
01.59.10↔	Sonstige Exzision von hirneigenem intrazerebralen Tumorgewebe am Gehirn	02.35↔	Ventrikelshunt zum Harnwegssystem
01.59.11↔	Sonstige Exzision von nicht hirneigenem intrazerebralen Tumorgewebe am Gehirn	02.39↔	Sonstige Operationen zum Einrichten einer Ventrikeldrainage
01.59.12↔	Sonstige Exzision von Läsion oder Gewebe am Gehirn, Débridement einer Kontusion am Gehirn	02.41.00↔	Spülung und Exploration eines Ventrikelshunts, n.n.bez.
01.59.19↔	Sonstige Exzision von Läsion oder Gewebe am Gehirn, sonstige	02.41.10↔	Spülung und Exploration eines Ventrikelshunts, zentraler Teil
01.59.20↔	Sonstige Destruktion von hirneigenem intrazerebralen Tumorgewebe am Gehirn	02.41.20↔	Spülung und Exploration eines Ventrikelshunts, peripherer Teil
01.59.21↔	Sonstige Destruktion von nicht hirneigenem intrazerebralen Tumorgewebe am Gehirn	02.41.99↔	Spülung und Exploration eines Ventrikelshunts, sonstige
01.59.29↔	Sonstige Destruktion von Läsion oder Gewebe am Gehirn, sonstige	02.42.00↔	Ersetzen eines Ventrikelshunts, n.n.bez.
01.59.99↔	Sonstige Exzision oder Destruktion von Läsion oder Gewebe am Gehirn, sonstige	02.42.10↔	Ersetzen eines Ventrikelshunts, zentraler Teil
01.6x.10↔	Exzision und Destruktion von Tumorgewebe an der Schädelbasis	02.42.20↔	Ersetzen eines Ventrikelshunts, peripherer Teil
01.6x.11↔	Exzision und Destruktion von Tumorgewebe an der Kalotte	02.42.99↔	Ersetzen eines Ventrikelshunts, sonstige
01.6x.20↔	Exzision und Destruktion vom sonstigem erkrankten Gewebe an der Schädelbasis	02.43↔	Entfernen eines Ventrikelshunts
01.6x.21↔	Exzision und Destruktion von sonstigem erkrankten Gewebe an der Kalotte	02.91↔	Lösung von kortikalen Adhäsionen
01.6x.22↔	Exzision und Destruktion von sonstigem erkrankten Gewebe an der Kalotte mit Hirnhäuten	02.92↔	Plastische Rekonstruktion am Gehirn
02.01↔	Eröffnen einer Schädelnaht	02.93.00↔	Implantation oder Ersetzen der Elektrode(n) eines intrakraniellen Neurostimulators, n.n.bez.
02.02↔	Elevation von Frakturfragmenten vom Schädel	02.93.10↔	Implantation oder Ersetzen von temporären Mikroelektroden zur monolokulären Ableitung und Stimulation
02.03↔	Plastische Rekonstruktion am Schädel mit Knochenlappen	02.93.11↔	Implantation oder Ersetzen von temporären Mikroelektroden zur multilokulären Ableitung und Stimulation
02.04.00↔	Knochentransplantation an den Schädel, n.n.bez.	02.93.20↔	Implantation oder Ersetzen von permanenten Mikroelektroden zur monolokulären Ableitung und Stimulation
02.04.10↔	Knochentransplantation an den Schädel, Schädeldach	02.93.21↔	Implantation oder Ersetzen von permanenten Mikroelektroden zur multilokulären Ableitung und Stimulation
02.04.99↔	Knochentransplantation an den Schädel, sonstige	02.93.99↔	Implantation oder Ersetzen der Elektrode(n) eines intrakraniellen Neurostimulators, sonstige
02.05.00↔	Einsetzen einer Schädelknochenplatte, n.n.bez.	02.99.10↔	Stereotaktische Eingriffe am Liquorsystem
02.05.10↔	Einsetzen eines CAD-Implantats an Hirnschädel ohne Beteiligung des Gesichtsschädels, einfacher Defekt	02.99.11↔	Stereotaktische Implantation und Explantation von radioaktivem Material als selbständiger Eingriff
02.05.11↔	Einsetzen eines CAD-Implantats an Hirnschädel ohne Beteiligung des Gesichtsschädels, grosser oder komplexer Defekt	02.99.12↔	Stereotaktische Implantation von Gewebe an Schädel, Gehirn und Hirnhäuten
02.05.20↔	Einsetzen eines CAD-Implantats an Hirnschädel mit Beteiligung von Orbita, Temporalregion oder frontalem Sinus, bis zu 2 Regionen	02.99.13↔	Stereotaktische Instillation von Medikamenten als selbständiger Eingriff
02.05.30↔	Einsetzen eines CAD-Implantats an Hirnschädel mit Beteiligung multipler Regionen des Gesichtsschädels, ab 3 Regionen	02.99.14↔	Stereotaktische Implantation, Revision oder Wechsel von intrazerebralen Kathetern zur intraventrikulären Infusion
02.05.41↔	Wiedereinsetzen einer autologen Schädelknochenplatte	02.99.20↔	Umwandlung eines Liquorshunts (oder Hirnwasserableitung) in eine Mehrfachableitung
02.05.99↔	Einsetzen einer Schädelknochenplatte, sonstige	02.99.29↔	Sonstige Revision und Entfernung von Liquorableitungen
02.06.00↔	Sonstige Osteoplastik am Schädel, n.n.bez.	02.99.30↔	Implantation oder Wechsel einer intrakraniellen Messsonde
02.06.10↔	Frontoorbitale Kranioplastik zur Verlagerung	02.99.31↔	Revision ohne Ersatz einer intrakraniellen Messsonde
02.06.20↔	Rekonstruktion des Hirnschädels ohne Beteiligung des Gesichtsschädels, mit einfachem Implantat (Knochenzement, alloplastisches Material)	02.99.40↔	Implantation oder Wechsel einer Neuroprothese
02.06.30↔	Rekonstruktion von Hirn- und Gesichtsschädel, mit einfachem Implantat (Knochenzement, alloplastisches Material)	02.99.41↔	Revision ohne Ersatz einer Neuroprothese
02.06.99↔	Sonstige Osteoplastik am Schädel (Kranioplastik), sonstige	02.99.50↔	Implantation und Entfernung eines Katheter-Ballon-Systems zur intrazerebralen Brachytherapie
02.07↔	Entfernen einer Schädelknochenplatte	02.99.70↔	Revision ohne Ersatz der Elektroden eines intrakraniellen Neurostimulators, n.n.bez.
02.11↔	Einfache Naht an der Dura mater des Gehirns	02.99.71↔	Revision ohne Ersatz der Elektroden eines intrakraniellen Neurostimulators, stereotaktisch, permanentes Einzelelektrodensystem zur Dauerstimulation
02.12.00↔	Sonstige Rekonstruktion an den Hirnhäuten, n.n.bez.	02.99.72↔	Revision ohne Ersatz der Elektroden eines intrakraniellen Neurostimulators, stereotaktisch, permanentes Mehrelektrodensystem zur Dauerstimulation
		02.99.79↔	Revision ohne Ersatz der Elektroden eines intrakraniellen Neurostimulators, sonstige
		02.99.90↔	Sonstige stereotaktische Operationen an Schädel, Gehirn und Hirnhäuten
		04.01.00↔	Exzision eines Akustikusneurinoms, n.n.bez.
		04.01.10↔	Exzision eines Akustikusneurinoms durch Kraniotomie
		04.01.11↔	Exzision eines Akustikusneurinoms, Translabrynthärer Zugang

04.01.99↔	Exzision eines Akustikusneurinoms, sonstige	25.2x.49↔	Pelviglossektomie, transmandibulärer Zugang, mit sonstiger Rekonstruktion
07.62↔	Partielle Exzision an der Hypophyse, transsphenoïdaler Zugang	25.2x.50↔	Pelviglossomandibulektomie, n.n.bez.
07.65↔	Totale Exzision der Hypophyse, transsphenoïdaler Zugang	25.2x.51↔	Pelviglossomandibulektomie, ohne Rekonstruktion
16.51.00↔	Exenteration der Orbita mit Entfernen benachbarter Strukturen, n.n.bez.	25.2x.52↔	Pelviglossomandibulektomie, Rekonstruktion mit lokaler Schleimhaut
16.51.10↔	Exenteration der Orbita mit Entfernen benachbarter Strukturen, mit Erhalt der Lidhaut	25.2x.53↔	Pelviglossomandibulektomie, Rekonstruktion mit myokutanem Lappen
16.51.11↔	Exenteration der Orbita mit Entfernen benachbarter Strukturen, ohne Erhalt der Lidhaut	25.2x.54↔	Pelviglossomandibulektomie, Rekonstruktion mit freiem mikrovaskulär-anastomosierten Transplantat
16.51.99↔	Sonstige Exenteration der Orbita mit Entfernen benachbarter Strukturen	25.2x.59↔	Pelviglossomandibulektomie, mit sonstiger Rekonstruktion
16.52.00↔	Exenteration der Orbita mit therapeutischem Entfernen von Orbitaknochen, n.n.bez.	25.3x.00↔	Vollständige Glossektomie, n.n.bez.
16.52.10↔	Exenteration der Orbita mit therapeutischem Entfernen von Orbitaknochen, mit Erhalt der Lidhaut	25.3x.09↔	Vollständige Glossektomie, sonstige
16.52.11↔	Exenteration der Orbita mit therapeutischem Entfernen von Orbitaknochen, ohne Erhalt der Lidhaut	25.3x.10↔	Vollständige Glossektomie, transoraler Zugang, n.n.bez.
16.52.99↔	Sonstige Exenteration der Orbita mit therapeutischem Entfernen von Orbitaknochen	25.3x.11↔	Vollständige Glossektomie, transoraler Zugang, ohne Rekonstruktion
16.59.00↔	Sonstige Exenteration der Orbita, n.n.bez.	25.3x.12↔	Vollständige Glossektomie, transoraler Zugang, Rekonstruktion mit lokaler Schleimhaut
16.59.10↔	Sonstige Exenteration der Orbita, mit Erhalt der Lidhaut	25.3x.13↔	Vollständige Glossektomie, transoraler Zugang, Rekonstruktion mit myokutanem Lappen
16.59.11↔	Sonstige Exenteration der Orbita, ohne Erhalt der Lidhaut	25.3x.14↔	Vollständige Glossektomie, transoraler Zugang, Rekonstruktion mit freiem mikrovaskulär-anastomosierten Transplantat
16.59.99↔	Sonstige Exenteration der Orbita, sonstige	25.3x.19↔	Vollständige Glossektomie, transoraler Zugang, mit sonstiger Rekonstruktion
22.79.00↔	Rekonstruktion einer Nasennebenhöhle, n.n.bez.	25.3x.20↔	Vollständige Glossektomie, transmandibulärer Zugang, n.n.bez.
22.79.10↔	Rekonstruktion des Stirnbeins	25.3x.21↔	Vollständige Glossektomie, transmandibulärer Zugang, ohne Rekonstruktion
22.79.11↔	Rekonstruktion oder Kranialisierung einer Stirnhöhlenwand	25.3x.22↔	Vollständige Glossektomie, transmandibulärer Zugang, Rekonstruktion mit lokaler Schleimhaut
22.79.19↔	Sonstige Rekonstruktion einer Nasennebenhöhle	25.3x.23↔	Vollständige Glossektomie, transmandibulärer Zugang, Rekonstruktion mit myokutanem Lappen
25.2x.00↔	Partielle Glossektomie, n.n.bez.	25.3x.24↔	Vollständige Glossektomie, transmandibulärer Zugang, Rekonstruktion mit freiem mikrovaskulär-anastomosierten Transplantat
25.2x.09↔	Partielle Glossektomie, sonstige	25.3x.29↔	Vollständige Glossektomie, transmandibulärer Zugang, mit sonstiger Rekonstruktion
25.2x.10↔	Partielle Glossektomie, transoraler Zugang, n.n.bez.	25.3x.30↔	Vollständige Pelviglossektomie, transoraler Zugang, n.n.bez.
25.2x.11↔	Partielle Glossektomie, transoraler Zugang, ohne Rekonstruktion	25.3x.31↔	Vollständige Pelviglossektomie, transoraler Zugang, ohne Rekonstruktion
25.2x.12↔	Partielle Glossektomie, transoraler Zugang, Rekonstruktion mit lokaler Schleimhaut	25.3x.32↔	Vollständige Pelviglossektomie, transoraler Zugang, Rekonstruktion mit lokaler Schleimhaut
25.2x.13↔	Partielle Glossektomie, transoraler Zugang, Rekonstruktion mit myokutanem Lappen	25.3x.33↔	Vollständige Pelviglossektomie, transoraler Zugang, Rekonstruktion mit myokutanem Lappen
25.2x.14↔	Partielle Glossektomie, transoraler Zugang, Rekonstruktion mit freiem mikrovaskulär-anastomosierten Transplantat	25.3x.34↔	Vollständige Pelviglossektomie, transoraler Zugang, Rekonstruktion mit freiem mikrovaskulär-anastomosierten Transplantat
25.2x.19↔	Partielle Glossektomie, transoraler Zugang, mit sonstiger Rekonstruktion	25.3x.39↔	Vollständige Pelviglossektomie, transoraler Zugang, mit sonstiger Rekonstruktion
25.2x.20↔	Partielle Glossektomie, transmandibulärer Zugang, n.n.bez.	25.3x.40↔	Vollständige Pelviglossektomie, transmandibulärer Zugang, n.n.bez.
25.2x.21↔	Partielle Glossektomie, transmandibulärer Zugang, ohne Rekonstruktion	25.3x.41↔	Vollständige Pelviglossektomie, transmandibulärer Zugang, ohne Rekonstruktion
25.2x.22↔	Partielle Glossektomie, transmandibulärer Zugang, Rekonstruktion mit lokaler Schleimhaut	25.3x.42↔	Vollständige Pelviglossektomie, transmandibulärer Zugang, Rekonstruktion mit lokaler Schleimhaut
25.2x.23↔	Partielle Glossektomie, transmandibulärer Zugang, Rekonstruktion mit myokutanem Lappen	25.3x.43↔	Vollständige Pelviglossektomie, transmandibulärer Zugang, Rekonstruktion mit myokutanem Lappen
25.2x.24↔	Partielle Glossektomie, transmandibulärer Zugang, Rekonstruktion mit freiem mikrovaskulär-anastomosierten Transplantat	25.3x.44↔	Vollständige Pelviglossektomie, transmandibulärer Zugang, Rekonstruktion mit freiem mikrovaskulär-anastomosierten Transplantat
25.2x.29↔	Partielle Glossektomie, transmandibulärer Zugang, mit sonstiger Rekonstruktion	25.3x.49↔	Vollständige Pelviglossektomie, transmandibulärer Zugang, mit sonstiger Rekonstruktion
25.2x.30↔	Pelviglossektomie, transoraler Zugang, n.n.bez.	25.3x.50↔	Vollständige Pelviglossomandibulektomie, n.n.bez.
25.2x.31↔	Pelviglossektomie, transoraler Zugang, ohne Rekonstruktion	25.3x.51↔	Vollständige Pelviglossomandibulektomie, ohne Rekonstruktion
25.2x.32↔	Pelviglossektomie, transoraler Zugang, Rekonstruktion mit lokaler Schleimhaut	25.3x.52↔	Vollständige Pelviglossomandibulektomie, Rekonstruktion mit lokaler Schleimhaut
25.2x.33↔	Pelviglossektomie, transoraler Zugang, Rekonstruktion mit myokutanem Lappen	25.3x.53↔	Vollständige Pelviglossomandibulektomie, Rekonstruktion mit myokutanem Lappen
25.2x.34↔	Pelviglossektomie, transoraler Zugang, Rekonstruktion mit freiem mikrovaskulär-anastomosierten Transplantat	25.3x.54↔	Vollständige Pelviglossomandibulektomie, Rekonstruktion mit freiem mikrovaskulär-anastomosierten Transplantat
25.2x.39↔	Pelviglossektomie, transoraler Zugang, mit sonstiger Rekonstruktion	25.3x.59↔	Vollständige Pelviglossomandibulektomie, mit sonstiger Rekonstruktion
25.2x.40↔	Pelviglossektomie, transmandibulärer Zugang, n.n.bez.	25.4x.00↔	Radikale Glossektomie, n.n.bez.
25.2x.41↔	Pelviglossektomie, transmandibulärer Zugang, ohne Rekonstruktion		
25.2x.42↔	Pelviglossektomie, transmandibulärer Zugang, Rekonstruktion mit lokaler Schleimhaut		
25.2x.43↔	Pelviglossektomie, transmandibulärer Zugang, Rekonstruktion mit myokutanem Lappen		
25.2x.44↔	Pelviglossektomie, transmandibulärer Zugang, Rekonstruktion mit freiem mikrovaskulär-anastomosierten Transplantat		

25.4x.10↔	Radikale Glossektomie, transoraler Zugang, n.n.bez.	27.56.50↔	Kleinflächige homologe Hauttransplantation an die Lippe
25.4x.11↔	Radikale Glossektomie, transoraler Zugang, ohne Rekonstruktion	27.56.60↔	Grossflächig homologe Hauttransplantation an die Lippe
25.4x.12↔	Radikale Glossektomie, transoraler Zugang, Rekonstruktion mit lokaler Schleimhaut	27.56.99↔	Sonstiges Hauttransplantat an Lippe und Mund, sonstige
25.4x.13↔	Radikale Glossektomie, transoraler Zugang, Rekonstruktion mit myokutanem Lappen	27.57.10↔	Anbringen eines freien mikrovaskulär-anastomosierten Transplantats an Lippe und Mund
25.4x.14↔	Radikale Glossektomie, transoraler Zugang, Rekonstruktion mit freiem mikrovaskulär-anastomosierten Transplantat	27.57.11↔	Anbringen eines gestielten Fernlappens an Lippe und Mund
25.4x.19↔	Radikale Glossektomie, transoraler Zugang, mit sonstiger Rekonstruktion	27.57.99↔	Anbringen eines gestielten oder freien Lappens an Lippe und Mund, sonstige
25.4x.20↔	Radikale Glossektomie, transmandibulärer Zugang, n.n.bez.	27.59.40↔	Sonstige plastische Rekonstruktion an Lippe und Mund mit freiem mikrovaskulär-anastomosierten Transplantat
25.4x.21↔	Radikale Glossektomie, transmandibulärer Zugang, ohne Rekonstruktion	29.33.00↔	(Partielle) Pharyngektomie, n.n.bez.
25.4x.22↔	Radikale Glossektomie, transmandibulärer Zugang, Rekonstruktion mit lokaler Schleimhaut	29.33.10↔	Partielle Pharyngektomie, ohne Rekonstruktion
25.4x.23↔	Radikale Glossektomie, transmandibulärer Zugang, Rekonstruktion mit myokutanem Lappen	29.33.11↔	Partielle Pharyngektomie, Rekonstruktion mit gestieltem regionalen oder Fernlappen
25.4x.24↔	Radikale Glossektomie, transmandibulärer Zugang, Rekonstruktion mit freiem mikrovaskulär-anastomosierten Transplantat	29.33.12↔	Partielle Pharyngektomie, Rekonstruktion mit freiem mikrovaskulär-anastomosierten Transplantat
25.4x.29↔	Radikale Glossektomie, transmandibulärer Zugang, mit sonstiger Rekonstruktion	29.33.20↔	Totale Pharyngektomie, Rekonstruktion mit gestieltem regionalen oder Fernlappen
25.4x.30↔	Radikale Pelviglossektomie, transoraler Zugang, n.n.bez.	29.33.21↔	Totale Pharyngektomie, Rekonstruktion mit freiem mikrovaskulär-anastomosierten Transplantat, freiem Darmtransplantat oder Magenhochzug
25.4x.31↔	Radikale Pelviglossektomie, transoraler Zugang, ohne Rekonstruktion	29.33.99↔	(Partielle) Pharyngektomie, sonstige
25.4x.32↔	Radikale Pelviglossektomie, transoraler Zugang, Rekonstruktion mit lokaler Schleimhaut	29.4x.10↔	Plastische Rekonstruktion am Pharynx, mit lokaler Schleimhaut oder freiem Hautlappen
25.4x.33↔	Radikale Pelviglossektomie, transoraler Zugang, Rekonstruktion mit myokutanem Lappen	29.4x.11↔	Plastische Rekonstruktion am Pharynx, mit gestieltem myokutanen Lappen
25.4x.34↔	Radikale Pelviglossektomie, transoraler Zugang, Rekonstruktion mit freiem mikrovaskulär-anastomosierten Transplantat	29.4x.12↔	Plastische Rekonstruktion am Pharynx, mit mikrovaskulär anastomosiertem Transplantat, Darmtransplantat oder Magenhochzug
25.4x.39↔	Radikale Pelviglossektomie, transoraler Zugang, mit sonstiger Rekonstruktion	29.4x.99↔	Plastische Rekonstruktion am Pharynx, sonstige
25.4x.40↔	Radikale Pelviglossektomie, transmandibulärer Zugang, n.n.bez.	30.1x.00↔	Hemilaryngektomie, n.n.bez.
25.4x.41↔	Radikale Pelviglossektomie, transmandibulärer Zugang, ohne Rekonstruktion	30.1x.10↔	Hemilaryngektomie, supraglottisch horizontal
25.4x.42↔	Radikale Pelviglossektomie, transmandibulärer Zugang, Rekonstruktion mit lokaler Schleimhaut	30.1x.11↔	Hemilaryngektomie, supraglottisch mit Zungengrundresektion
25.4x.43↔	Radikale Pelviglossektomie, transmandibulärer Zugang, Rekonstruktion mit myokutanem Lappen	30.1x.99↔	Hemilaryngektomie, sonstige
25.4x.44↔	Radikale Pelviglossektomie, transmandibulärer Zugang, Rekonstruktion mit freiem mikrovaskulär-anastomosierten Transplantat	31.61↔	Naht einer Rissverletzung am Larynx
25.4x.49↔	Radikale Pelviglossektomie, transmandibulärer Zugang, mit sonstiger Rekonstruktion	31.62↔	Verschluss einer Larynxfistel
25.4x.50↔	Radikale Pelviglossomandibulektomie, n.n.bez.	31.63↔	Revision einer Laryngostomie
25.4x.51↔	Radikale Pelviglossomandibulektomie, ohne Rekonstruktion	31.64↔	Versorgung einer Larynxfraktur
25.4x.52↔	Radikale Pelviglossomandibulektomie, Rekonstruktion mit lokaler Schleimhaut	31.71↔	Naht einer Rissverletzung an der Trachea
25.4x.53↔	Radikale Pelviglossomandibulektomie, Rekonstruktion mit myokutanem Lappen	31.73↔	Verschluss einer anderen trachealen Fistel
25.4x.54↔	Radikale Pelviglossomandibulektomie, Rekonstruktion mit freiem mikrovaskulär-anastomosierten Transplantat	38.01↔	Inzision von intrakraniellen Gefässen
25.4x.59↔	Radikale Pelviglossomandibulektomie, mit sonstiger Rekonstruktion	38.31↔	Resektion von intrakraniellen Gefässen mit Anastomose
25.4x.99↔	Radikale Glossektomie, sonstige	38.61↔	Sonstige Exzision von intrakraniellen Gefässen
25.59.11↔	Reduktionsplastik der Zunge	38.81↔	Sonstiger chirurgischer Verschluss von intrakraniellen Gefässen
27.32.00↔	Ausgedehnte Exzision oder Destruktion von Läsion oder Gewebe am knöchernen Gaumen, n.n.bez.	76.01↔	Sequestrektomie an Gesichtsschädelknochen
27.32.10↔	Totale transorale Exstirpation von Läsion oder Gewebe am knöchernen Gaumen	76.31.00↔	Partielle Mandibulektomie, n.n.bez.
27.32.11↔	Radikale transmandibuläre Exzision [En-bloc-Resektion] von Läsion oder Gewebe am knöchernen Gaumen	76.31.10↔	Partielle Mandibulektomie ohne Rekonstruktion
27.32.12↔	Radikale transfaziale Exzision [En-bloc-Resektion] von Läsion oder Gewebe am knöchernen Gaumen	76.31.20↔	Partielle Mandibulektomie, Rekonstruktion mit mikrovaskulär- anastomosiertem Transplantat
27.32.99↔	Ausgedehnte Exzision oder Destruktion von Läsion oder Gewebe am knöchernen Gaumen, sonstige	76.31.21↔	Partielle Mandibulektomie, mit Kontinuitätsdurchtrennung und alloplastischer Rekonstruktion
27.56.10↔	Kleinflächiges Spalthauttransplantat an Lippe und Mund	76.31.29↔	Partielle Mandibulektomie mit sonstiger Rekonstruktion
27.56.20↔	Grossflächiges Spalthauttransplantat an Lippe und Mund	76.31.99↔	Partielle Mandibulektomie, sonstige
27.56.30↔	Kleinflächige heterologe Hauttransplantation an die Lippe	76.39.00↔	Partielle Ostektomie an anderen Gesichtsschädelknochen, n.n.bez.
27.56.40↔	Grossflächig heterologe Hauttransplantation an die Lippe	76.39.10↔	Partielle Ostektomie an anderen Gesichtsschädelknochen, Rekonstruktion mit mikrovaskulär-anastomosiertem Transplantat
		76.39.11↔	Partielle Ostektomie an anderen Gesichtsschädelknochen, Rekonstruktion von Weich- und Hartgewebe
		76.39.19↔	Partielle Ostektomie an anderen Gesichtsschädelknochen, sonstige Rekonstruktion
		76.39.99↔	Partielle Ostektomie an anderen Gesichtsschädelknochen, sonstige
		76.41.00↔	Totale Mandibulektomie mit gleichzeitiger Rekonstruktion, n.n.bez.
		76.41.10↔	Totale Mandibulektomie mit gleichzeitiger Rekonstruktion, Rekonstruktion mit mikrovaskulär-anastomosiertem Transplantat
		76.41.99↔	Totale Mandibulektomie mit gleichzeitiger Rekonstruktion, sonstige
		76.42↔	Sonstige totale Mandibulektomie
		76.43.00↔	Sonstige Rekonstruktion der Mandibula, n.n.bez.

76.43.10↔	Sonstige Rekonstruktion der Mandibula mit mikrovaskulär-anastomosiertem Transplantat	76.69.30↔	Osteotomie zur Verlagerung des Mittelgesichts in der Le-Fort-III-Ebene mit Distraction
76.43.11↔	Einsetzen eines CAD-Implantats an Mandibula, zur plastischen Rekonstruktion eines einfachen Defekts	76.69.40↔	Osteotomie zur Verlagerung des Mittelgesichts in der Le-Fort-III-Ebene, kombiniert mit Le-Fort-I-Ebene mit Distraction
76.43.12↔	Einsetzen eines CAD-Implantats an Mandibula, zur plastischen Rekonstruktion eines grossen oder komplexen Defekts	76.69.90↔	Sonstige Osteotomie zur Verlagerung des Mittelgesichts
76.43.99↔	Sonstige Rekonstruktion der Mandibula, sonstige	76.91.00↔	Knochentransplantat an Gesichtsschädelknochen, n.n.bez.
76.44.00↔	Totale Ostektomie an anderen Gesichtsschädelknochen mit gleichzeitiger Rekonstruktion, n.n.bez.	76.91.10↔	Transplantat an Gesichtsschädelknochen
76.44.10↔	Totale Ostektomie an anderen Gesichtsschädelknochen, Rekonstruktion mit mikrovaskulär-anastomosiertem Transplantat	76.91.11↔	Knochentransplantat an Gesichtsschädelknochen, gefässgestielt
76.44.11↔	Totale Ostektomie an anderen Gesichtsschädelknochen, Rekonstruktion mit nicht vaskularisiertem Transplantat	76.91.99↔	Knochentransplantat an Gesichtsschädelknochen, sonstige
76.44.19↔	Totale Ostektomie an anderen Gesichtsschädelknochen mit sonstiger Rekonstruktion	76.92.20↔	Einsetzen von CAD-Implantat an Gesichtsschädel ohne Beteiligung des Hirnschädels, bis zu 2 Regionen
76.44.99↔	Totale Ostektomie an anderen Gesichtsschädelknochen mit gleichzeitiger Rekonstruktion, sonstige	76.92.21↔	Einsetzen von CAD-Implantat an Gesichtsschädel ohne Beteiligung des Hirnschädels, ab 3 Regionen
76.45↔	Sonstige totale Ostektomie an anderen Gesichtsschädelknochen	76.92.30↔	Einsetzen eines CAD-Implantats an Maxilla, zur plastischen Rekonstruktion eines einfachen Defekts
76.46.00↔	Sonstige Rekonstruktion an anderen Gesichtsschädelknochen, n.n.bez.	76.92.31↔	Einsetzen eines CAD-Implantats an Maxilla, zur plastischen Rekonstruktion eines grossen oder komplexen Defekts
76.46.10↔	Sonstige Rekonstruktion an anderen Gesichtsschädelknochen mit mikrovaskulär-anastomosiertem Transplantat	86.74.20↔	Kleinflächige Verschiebe-Rotationsplastik am Kopf (außer Lippe und Mund)
76.46.99↔	Sonstige Rekonstruktion an anderen Gesichtsschädelknochen, sonstige	86.74.21↔	Kleinflächige Verschiebe-Rotationsplastik am Hals
76.5x.00↔	Temporomandibuläre Arthroplastik, n.n.bez.	86.74.22↔	Kleinflächige Verschiebe-Rotationsplastik an Schulter und Oberarm
76.5x.10↔	Kondylektomie am Kiefergelenk mit Rekonstruktion	86.74.23↔	Kleinflächige Verschiebe-Rotationsplastik am Unterarm
76.5x.19↔	Sonstige Kondylektomie am Kiefergelenk	86.74.25↔	Kleinflächige Verschiebe-Rotationsplastik an Brustwand und Rücken
76.5x.20↔	Diskoplastik am Kiefergelenk mit Rekonstruktion	86.74.26↔	Kleinflächige Verschiebe-Rotationsplastik an der Bauchregion
76.5x.29↔	Sonstige Diskoplastik am Kiefergelenk	86.74.27↔	Kleinflächige Verschiebe-Rotationsplastik an der Leisten- und Genitalregion
76.5x.30↔	Exstirpation des Discus articularis am Kiefergelenk mit Rekonstruktion	86.74.28↔	Kleinflächige Verschiebe-Rotationsplastik am Gesäss
76.5x.39↔	Sonstige Exstirpation des Discus articularis am Kiefergelenk	86.74.29↔	Kleinflächige Verschiebe-Rotationsplastik, an andere Lokalisationen
76.5x.40↔	Resektion am Tuberculum articulare des Kiefergelenks	86.74.2a↔	Kleinflächige Verschiebe-Rotationsplastik an Oberschenkel und Unterschenkel
76.5x.41↔	Plastische Rekonstruktion am Kiefergelenk	86.74.2b↔	Kleinflächige Verschiebe-Rotationsplastik am Fuss
76.5x.42↔	Gelenkstabilisierung (bewegungseinschränkend) des Kiefergelenks	86.74.30↔	Kleinflächige Transpositionsplastik am Kopf (außer Lippe und Mund)
76.5x.50↔	Arthroskopische Entfernung eines freien Gelenkkörpers am Kiefergelenk	86.74.31↔	Kleinflächige Transpositionsplastik am Hals
76.5x.59↔	Sonstige Entfernung eines freien Gelenkkörpers am Kiefergelenk	86.74.32↔	Kleinflächige Transpositionsplastik an Schulter und Oberarm
76.5x.60↔	Implantation einer Endoprothese am Kiefergelenk	86.74.33↔	Kleinflächige Transpositionsplastik am Unterarm
76.5x.61↔	Wechsel einer Endoprothese am Kiefergelenk	86.74.34↔	Kleinflächige Transpositionsplastik an Brustwand und Rücken
76.5x.70↔	Implantation einer Totalendoprothese am Kiefergelenk mit vorgefertigten Komponenten (L)	86.74.35↔	Kleinflächige Transpositionsplastik an der Bauchregion
76.5x.71↔	Implantation einer Totalendoprothese am Kiefergelenk mit CAD-CAM gefertigten Komponenten (L)	86.74.36↔	Kleinflächige Transpositionsplastik an der Leisten- und Genitalregion
76.5x.90↔	Sonstige temporomandibuläre Arthroplastik oder Diskoplastik am Kiefergelenk	86.74.37↔	Kleinflächige Transpositionsplastik am Gesäss
76.5x.99↔	Temporomandibuläre Arthroplastik, sonstige	86.74.38↔	Kleinflächige Transpositionsplastik an Oberschenkel und Unterschenkel
76.63.00↔	Osteoplastik [Osteotomie] am Corpus mandibulae, n.n.bez.	86.74.39↔	Kleinflächige Transpositionsplastik, an andere Lokalisationen
76.63.10↔	Osteoplastik [Osteotomie] im seitlichen Alveolarkambereich oder mit frontaler Kontinuitätsdurchtrennung der Mandibula ohne Distraction	86.74.3a↔	Kleinflächige Transpositionsplastik am Fuss
76.63.11↔	Osteoplastik [Osteotomie] im frontalen Alveolarkambereich oder mit Kontinuitätsdurchtrennung am horizontalen Mandibulaast ohne Distraction	86.74.40↔	Kleinflächige Insellappenplastik am Kopf (außer Lippe und Mund)
76.63.12↔	Osteoplastik [Osteotomie] zur Kinnverlagerung ohne Distraction	86.74.41↔	Kleinflächige Insellappenplastik am Hals
76.63.20↔	Verlagerung des Alveolarfortsatzes durch horizontale Distraction nach Osteotomie	86.74.42↔	Kleinflächige Insellappenplastik an Schulter und Oberarm
76.63.21↔	Verlagerung der Mandibula durch Distraction nach Osteotomie im horizontalen Mandibulaast	86.74.43↔	Kleinflächige Insellappenplastik am Unterarm
76.63.99↔	Osteoplastik [Osteotomie] am Corpus mandibulae, sonstige	86.74.44↔	Kleinflächige Insellappenplastik an Brustwand und Rücken
76.67↔	Reduktionsgenioplastik	86.74.45↔	Kleinflächige Insellappenplastik an der Bauchregion
76.68↔	Augmentationsgenioplastik	86.74.46↔	Kleinflächige Insellappenplastik an der Leisten- und Genitalregion
76.69.10↔	Osteotomie zur Verlagerung des Mittelgesichts in der Le-Fort-II- oder Le-Fort-III-Ebene ohne Distraction	86.74.47↔	Kleinflächige Insellappenplastik am Gesäss
76.69.20↔	Osteotomie zur Verlagerung des Mittelgesichts in der Le-Fort-II-Ebene mit Distraction	86.74.48↔	Kleinflächige Insellappenplastik an Oberschenkel und Unterschenkel
76.69.21↔	Osteotomie zur Verlagerung des Mittelgesichts in der Le-Fort-II-Ebene, kombiniert mit anderer Osteotomie mit Distraction	86.74.49↔	Kleinflächige Insellappenplastik, an andere Lokalisationen
		86.74.4a↔	Kleinflächige Insellappenplastik am Fuss
		86.74.99↔	Anbringen von gestieltem oder freiem Lappen an andere Lokalisationen, sonstige
		86.76.10↔	Grossflächige Dehnungsplastik am Kopf (ausser Lippe und Mund)
		86.76.11↔	Grossflächige Dehnungsplastik am Hals
		86.76.12↔	Grossflächige Dehnungsplastik an Schulter und Oberarm
		86.76.13↔	Grossflächige Dehnungsplastik am Unterarm
		86.76.14↔	Grossflächige Dehnungsplastik an Brustwand und Rücken
		86.76.15↔	Grossflächige Dehnungsplastik an der Bauchregion

86.76.16↔	Grossflächige Dehnungsplastik an der Leisten- und Genitalregion	86.77.19↔	Sonstige lokale Lappenplastik, an andere Lokalisationen
86.76.17↔	Grossflächige Dehnungsplastik am Gesäss	86.77.1a↔	Sonstige lokale Lappenplastik am Fuss
86.76.19↔	Grossflächige Dehnungsplastik, andere Lokalisation	86.78.10↔	Anbringen von freiem Lappen mit mikrovasculärer Anastomosierung am Kopf (außer Lippe und Mund)
86.76.1a↔	Grossflächige Dehnungsplastik an Oberschenkel und Unterschenkel	86.78.11↔	Anbringen von freiem Lappen mit mikrovasculärer Anastomosierung am Hals
86.76.1b↔	Grossflächige Dehnungsplastik am Fuss	86.78.12↔	Anbringen von freiem Lappen mit mikrovasculärer Anastomosierung an Schulter und Oberarm
86.76.20↔	Grossflächige Verschiebe-Rotationsplastik am Kopf (ausser Lippe und Mund)	86.78.13↔	Anbringen von freiem Lappen mit mikrovasculärer Anastomosierung am Unterarm
86.76.21↔	Grossflächige Verschiebe-Rotationsplastik am Hals	86.78.14↔	Anbringen von freiem Lappen mit mikrovasculärer Anastomosierung an Brustwand und Rücken
86.76.22↔	Grossflächige Verschiebe-Rotationsplastik an Schulter und Oberarm	86.78.15↔	Anbringen von freiem Lappen mit mikrovasculärer Anastomosierung an Bauchregion
86.76.23↔	Grossflächige Verschiebe-Rotationsplastik am Unterarm	86.78.16↔	Anbringen von freiem Lappen mit mikrovasculärer Anastomosierung an der Leisten- und Genitalregion
86.76.24↔	Grossflächige Verschiebe-Rotationsplastik an Brustwand und Rücken	86.78.17↔	Anbringen von freiem Lappen mit mikrovasculärer Anastomosierung am Gesäss
86.76.25↔	Grossflächige Verschiebe-Rotationsplastik an der Bauchregion	86.78.18↔	Anbringen von freiem Lappen mit mikrovasculärer Anastomosierung an der unteren Extremität
86.76.26↔	Grossflächige Verschiebe-Rotationsplastik an der Leisten- und Genitalregion	86.78.19↔	Anbringen von freiem Lappen mit mikrovasculärer Anastomosierung an andere Lokalisation
86.76.27↔	Grossflächige Verschiebe-Rotationsplastik am Gesäss	86.78.20↔	Anbringen von gestieltem regionalem Lappen oder gestieltem Fernlappen am Kopf (außer Lippe und Mund)
86.76.28↔	Grossflächige Verschiebe-Rotationsplastik an Oberschenkel und Unterschenkel	86.78.21↔	Anbringen von gestieltem regionalem Lappen oder gestieltem Fernlappen am Hals
86.76.29↔	Grossflächige Verschiebe-Rotationsplastik, andere Lokalisation	86.78.22↔	Anbringen von gestieltem regionalem Lappen oder gestieltem Fernlappen an Schulter und Oberarm
86.76.2a↔	Grossflächige Verschiebe-Rotationsplastik am Fuss	86.78.23↔	Anbringen von gestieltem regionalem Lappen oder gestieltem Fernlappen am Unterarm
86.76.30↔	Grossflächige Transpositionsplastik am Kopf (ausser Lippe und Mund)	86.78.24↔	Anbringen von gestieltem regionalem Lappen oder gestieltem Fernlappen an Brustwand und Rücken
86.76.31↔	Grossflächige Transpositionsplastik am Hals	86.78.25↔	Anbringen von gestieltem regionalem Lappen oder gestieltem Fernlappen an die Bauchregion
86.76.32↔	Grossflächige Transpositionsplastik an Schulter und Oberarm	86.78.26↔	Anbringen von gestieltem regionalem Lappen oder gestieltem Fernlappen an der Leisten- und Genitalregion
86.76.33↔	Grossflächige Transpositionsplastik am Unterarm	86.78.27↔	Anbringen von gestieltem regionalem Lappen oder gestieltem Fernlappen am Gesäss
86.76.34↔	Grossflächige Transpositionsplastik an Brustwand und Rücken	86.78.28↔	Anbringen von gestieltem regionalem Lappen oder gestieltem Fernlappen an der unteren Extremität
86.76.35↔	Grossflächige Transpositionsplastik an der Bauchregion	86.78.29↔	Anbringen von gestieltem regionalem Lappen oder gestieltem Fernlappen an andere Lokalisation
86.76.36↔	Grossflächige Transpositionsplastik an der Leisten- und Genitalregion	86.78.40↔	Anbringen von sonstigem gestielten oder freien Lappen am Kopf (außer Lippe und Mund)
86.76.37↔	Grossflächige Transpositionsplastik am Gesäss	86.78.41↔	Anbringen von sonstigem gestielten oder freien Lappen am Hals
86.76.38↔	Grossflächige Transpositionsplastik an Oberschenkel und Unterschenkel	86.78.42↔	Anbringen von sonstigem gestielten oder freien Lappen an Schulter und Oberarm
86.76.39↔	Grossflächige Transpositionsplastik, andere Lokalisation	86.78.43↔	Anbringen von sonstigem gestielten oder freien Lappen am Unterarm
86.76.3a↔	Grossflächige Transpositionsplastik am Fuss	86.78.44↔	Anbringen von sonstigem gestielten oder freien Lappen an Brustwand und Rücken
86.76.40↔	Grossflächige Insellappenplastik am Kopf (ausser Lippe und Mund)	86.78.45↔	Anbringen von sonstigem gestielten oder freien Lappen an die Bauchregion
86.76.41↔	Grossflächige Insellappenplastik am Hals	86.78.46↔	Anbringen von sonstigem gestielten oder freien Lappen an der Leisten- und Genitalregion
86.76.42↔	Grossflächige Insellappenplastik an Schulter und Oberarm	86.78.47↔	Anbringen von sonstigem gestielten oder freien Lappen am Gesäss
86.76.43↔	Grossflächige Insellappenplastik am Unterarm	86.78.48↔	Anbringen von sonstigem gestielten oder freien Lappen an der unteren Extremität
86.76.44↔	Grossflächige Insellappenplastik an Brustwand und Rücken	86.78.49↔	Anbringen von sonstigem gestielten oder freien Lappen an andere Lokalisation
86.76.45↔	Grossflächige Insellappenplastik an der Bauchregion		
86.76.46↔	Grossflächige Insellappenplastik an der Leisten- und Genitalregion		
86.76.47↔	Grossflächige Insellappenplastik am Gesäss		
86.76.48↔	Grossflächige Insellappenplastik an Oberschenkel und Unterschenkel		
86.76.49↔	Grossflächige Insellappenplastik, andere Lokalisation		
86.76.4a↔	Grossflächige Insellappenplastik am Fuss		
86.76.99↔	Anbringen von gestieltem oder freiem Lappen an anderen Lokalisationen, grossflächig, sonstige		
86.77.10↔	Sonstige lokale Lappenplastik am Kopf (außer Lippe und Mund)		
86.77.11↔	Sonstige lokale Lappenplastik am Hals		
86.77.12↔	Sonstige lokale Lappenplastik an Schulter und Oberarm		
86.77.13↔	Sonstige lokale Lappenplastik am Unterarm		
86.77.14↔	Sonstige lokale Lappenplastik an Brustwand und Rücken		
86.77.15↔	Sonstige lokale Lappenplastik an der Bauchregion		
86.77.16↔	Sonstige lokale Lappenplastik an der Leisten- und Genitalregion		
86.77.17↔	Sonstige lokale Lappenplastik am Gesäss		
86.77.18↔	Sonstige lokale Lappenplastik an Oberschenkel und Unterschenkel		

Prozedur D25-2

92.20↔	Infusion von flüssigem Radioisotop	92.22.01↔	Orthovoltstrahlentherapie, bis zu 2 Bestrahlungsfelder
92.21.00↔	Oberflächenstrahlentherapie, n.n.bez.	92.22.02↔	Orthovoltstrahlentherapie, mehr als 2 Bestrahlungsfelder
92.21.01↔	Oberflächenstrahlentherapie, bis zu 2 Bestrahlungsfelder	92.22.11↔	Intraoperative Röntgenstrahlentherapie, bis 300 kV
92.21.02↔	Oberflächenstrahlentherapie, mehr als 2 Bestrahlungsfelder	92.22.12↔	Intraoperative Röntgenstrahlentherapie, 300 kV - < 1 MV
92.22.00↔	Orthovoltstrahlentherapie, n.n.bez.	92.22.19↔	Intraoperative Röntgenstrahlentherapie, sonstige

92.23.00↔	Hochvoltstrahlentherapie, n.n.bez.	92.27.11↔	Implantation oder Einsetzen radioaktiver Elemente (Brachytherapie mit umschlossenen Radionukliden), intrauterin
92.23.01↔	Telekobaltgerät bis zu 2 Bestrahlungsfelder	92.27.12↔	Implantation oder Einsetzen radioaktiver Elemente (Brachytherapie mit umschlossenen Radionukliden), intravaginal
92.23.02↔	Telekobaltgerät 3 bis 4 Bestrahlungsfelder	92.27.13↔	Implantation oder Einsetzen radioaktiver Elemente (Brachytherapie mit umschlossenen Radionukliden), intrauterin und intravaginal kombiniert
92.23.03↔	Telekobaltgerät mehr als 4 Bestrahlungsfelder oder 3D-geplante Bestrahlung	92.27.21↔	Implantation oder Einsetzen radioaktiver Elemente (Brachytherapie mit umschlossenen Radionukliden), Körperoberfläche
92.23.08↔	Hochvoltstrahlentherapie, andere Isotope	92.27.22↔	Implantation oder Einsetzen radioaktiver Elemente (Brachytherapie mit umschlossenen Radionukliden), intrakavitär
92.23.09↔	Telekobaltgerät, sonstige	92.27.23↔	Implantation oder Einsetzen radioaktiver Elemente (Brachytherapie mit umschlossenen Radionukliden), intraluminal
92.24.00↔	Teleradiotherapie mit Photonen, Linearbeschleuniger, n.n.bez.	92.27.30↔	Implantation oder Einsetzen radioaktiver Elemente (Brachytherapie mit umschlossenen Radionukliden), Gefäss n.n.bez.
92.24.01↔	Teleradiotherapie mit Photonen, Linearbeschleuniger, Grossfeldbestrahlung	92.27.31↔	Implantation oder Einsetzen radioaktiver Elemente (Brachytherapie mit umschlossenen Radionukliden), Koronargefäss
92.24.02↔	Teleradiotherapie mit Photonen, Linearbeschleuniger, Halbkörperbestrahlung	92.27.39↔	Implantation oder Einsetzen radioaktiver Elemente (Brachytherapie mit umschlossenen Radionukliden), sonstiges Gefäss
92.24.03↔	Teleradiotherapie mit Photonen, Linearbeschleuniger, Ganzkörperbestrahlung	92.27.40↔	Implantation oder Einsetzen radioaktiver Elemente (Brachytherapie mit umschlossenen Radionukliden), intraoperativ
92.24.04↔	Teleradiotherapie mit Photonen, Linearbeschleuniger, Intraoperative Strahlentherapie	92.27.70↔	Radioaktive Moulagen, n.n.bez.
92.24.09↔	Teleradiotherapie mit Photonen, Linearbeschleuniger, sonstige	92.27.71↔	Radioaktive Moulagen, Konstruktion und Applikation von oberflächlichen radioaktiven Moulagen
92.24.11↔	Teleradiotherapie mit Photonen, Linearbeschleuniger, mit bildgestützter Einstellung, bis zu 2 Bestrahlungsfelder	92.27.72↔	Radioaktive Moulagen, Konstruktion und Applikation von nicht auf der Körperoberfläche verwendeten Applikatoren
92.24.12↔	Teleradiotherapie mit Photonen, Linearbeschleuniger, mit bildgestützter Einstellung, mehr als 2 Bestrahlungsfelder	92.27.73↔	Radioaktive Moulagen, Konstruktion und Applikation von Augenapplikatoren
92.24.13↔	Teleradiotherapie mit Photonen, Linearbeschleuniger, mit bildgestützter Einstellung, 3D-geplante Bestrahlung	92.27.79↔	Radioaktive Moulagen, sonstige
92.24.14↔	Teleradiotherapie mit Photonen, Linearbeschleuniger, mit bildgestützter Einstellung, intensitätsmodulierte Radiotherapie	92.28.00↔	Injektion, Instillation oder orale Gabe von Radioisotopen, n.n.bez.
92.24.21↔	Teleradiotherapie mit Photonen, Linearbeschleuniger, ohne bildgestützte Einstellung, bis zu 2 Bestrahlungsfelder:	92.28.01↔	Instillation von offenen Radionukliden in Gelenke
92.24.22↔	Teleradiotherapie mit Photonen, Linearbeschleuniger, ohne bildgestützte Einstellung, mehr als 2 Bestrahlungsfelder	92.28.02↔	Radiojodtherapie bis 1,2 GBq I-131, ohne Gabe von rekombinantem Thyreotropin (rh-TSH)
92.24.23↔	Teleradiotherapie mit Photonen, Linearbeschleuniger, ohne bildgestützte Einstellung, 3D-geplante Bestrahlung	92.28.03↔	Radiojodtherapie bis 1,2 GBq I-131, mit Gabe von rekombinantem Thyreotropin (rh-TSH)
92.24.24↔	Teleradiotherapie mit Photonen, Linearbeschleuniger, ohne bildgestützte Einstellung, intensitätsmodulierte Radiotherapie	92.28.04↔	Radiojodtherapie über 1,2 bis unter 5 GBq I-131, ohne Gabe von rekombinantem Thyreotropin (rh-TSH)
92.24.30↔	Teleradiotherapie mit Photonen, hochkomplexe Radiotherapie mit spezialisierter Ausstattung	92.28.05↔	Radiojodtherapie über 1,2 bis unter 5 GBq I-131, mit Gabe von rekombinantem Thyreotropin (rh-TSH)
92.25.00↔	Teleradiotherapie mit Elektronen, Linearbeschleuniger, n.n.bez.	92.28.06↔	Radiojodtherapie mit 5 und mehr GBq I-131, ohne Gabe von rekombinantem Thyreotropin (rh-TSH)
92.25.01↔	Teleradiotherapie mit Elektronen, Linearbeschleuniger, Grossfeldbestrahlung	92.28.07↔	Radiojodtherapie mit 5 und mehr GBq I-131, mit Gabe von rekombinantem Thyreotropin (rh-TSH)
92.25.02↔	Teleradiotherapie mit Elektronen, Linearbeschleuniger, Halbkörperbestrahlung	92.28.11↔	Therapie mit offenen Radionukliden bei Knochenmetastasen
92.25.03↔	Teleradiotherapie mit Elektronen, Linearbeschleuniger, Ganzkörperbestrahlung	92.28.13↔	Radiorezeptortherapie mit DOTA-konjugierten Somatostatin-Analoga
92.25.04↔	Teleradiotherapie mit Elektronen, Linearbeschleuniger, Intraoperative Strahlentherapie	92.28.20↔	Radioimmuntherapie mit 90Y-Ibritumomab-Tiuxetan, parenteral
92.25.09↔	Teleradiotherapie mit Elektronen, Linearbeschleuniger, sonstige	92.28.21↔	Gabe von Jod-131-MIBG (Metajodbenzylguanidin) parenteral
92.25.11↔	Teleradiotherapie mit Elektronen, Linearbeschleuniger, mit bildgestützter Einstellung	92.28.22↔	Radioimmuntherapie mit Iod 131 [I-131] tositumomab, parenteral
92.25.12↔	Teleradiotherapie mit Elektronen, Linearbeschleuniger, mit bildgestützter Einstellung, bis zu 2 Bestrahlungsfelder	92.28.23↔	Radioimmuntherapie mit sonstigen Antikörpern, parenteral
92.25.13↔	Teleradiotherapie mit Elektronen, Linearbeschleuniger, mit bildgestützter Einstellung, mehr als 2 Bestrahlungsfelder	92.28.31↔	Selektive intravasculäre Radiochemoembolisation mit I-131-Lipiodol
92.25.14↔	Teleradiotherapie mit Elektronen, Linearbeschleuniger, mit bildgestützter Einstellung, 3D-geplante Bestrahlung	92.28.32↔	Selektive intravasculäre Radionuklidtherapie (SIRT) durch Embolisation von Yttrium-90-markierten Mikrosphären
92.25.15↔	Teleradiotherapie mit Elektronen, Linearbeschleuniger, mit bildgestützter Einstellung, intensitätsmodulierte Radiotherapie	92.28.33↔	Endovaskuläre Brachytherapie mit Rhenium-188
92.25.21↔	Teleradiotherapie mit Elektronen, Linearbeschleuniger, ohne bildgestützte Einstellung, bis zu 2 Bestrahlungsfelder	92.28.99↔	Injektion, Instillation oder orale Gabe von Radioisotopen, sonstige
92.25.22↔	Teleradiotherapie mit Elektronen, Linearbeschleuniger, ohne bildgestützte Einstellung, mehr als 2 Bestrahlungsfelder	92.29.00↔	Brachytherapie mit umschlossenen Radionukliden, n.n. bez.
92.25.23↔	Teleradiotherapie mit Elektronen, Linearbeschleuniger, ohne bildgestützte Einstellung, 3D-geplante Bestrahlung	92.29.09↔	Brachytherapie mit umschlossenen Radionukliden, sonstige
92.25.24↔	Teleradiotherapie mit Elektronen, Linearbeschleuniger, ohne bildgestützte Einstellung, intensitätsmodulierte Radiotherapie	92.29.11↔	Interstitielle Brachytherapie mit Implantation von entfernbar Strahlern in einer Ebene, niedrige Dosisleistung
92.26.00↔	Teleradiotherapie mit anderen Partikelstrahlen, n.n.bez.	92.29.12↔	Interstitielle Brachytherapie mit Implantation von entfernbar Strahlern in einer Ebene, gepulste Dosisleistung (Pulsed dose rate)
92.26.99↔	Teleradiotherapie mit anderen Partikelstrahlen, sonstige	92.29.13↔	Interstitielle Brachytherapie mit Implantation von entfernbar Strahlern in einer Ebene, hohe Dosisleistung
92.27.00↔	Implantation oder Einsetzen radioaktiver Elemente (Brachytherapie mit umschlossenen Radionukliden), Körperoberfläche, sonstiger oder n.n.bez. Applikationsort		
92.27.10↔	Implantation oder Einsetzen radioaktiver Elemente (Brachytherapie mit umschlossenen Radionukliden), weibliche Geschlechtsorgane, n.n.bez.		

92.29.19↔	Interstitielle Brachytherapie mit Implantation von entfernbaren Strahlern in einer Ebene, sonstige	92.30.02↔	Stereotaktische Bestrahlung, einzeitig, extrazerebral, n.n.bez.
92.29.21↔	Interstitielle Brachytherapie mit Volumenimplantation von entfernbaren Strahlern in mehreren Ebenen, niedrige Dosisleistung	92.30.20↔	Stereotaktische Bestrahlung, einzeitig, zerebral, intensitätsmodulierte Radiotherapie
92.29.22↔	Interstitielle Brachytherapie mit Volumenimplantation von entfernbaren Strahlern in mehreren Ebenen, gepulste Dosisleistung (Pulsed dose rate)	92.30.21↔	Stereotaktische Bestrahlung, einzeitig, zerebral, intensitätsmodulierte Bogenbestrahlung (IMAT)
92.29.23↔	Interstitielle Brachytherapie mit Volumenimplantation von entfernbaren Strahlern in mehreren Ebenen, hohe Dosisleistung	92.30.22↔	Stereotaktische Bestrahlung, einzeitig, zerebral, bildgestützte Einstellung
92.29.24↔	Brachytherapie mit Implantation von entfernbaren Strahlern in mehreren Ebenen, hohe Dosisleistung, intraoperativ	92.30.30↔	Stereotaktische Bestrahlung, einzeitig, extrazerebral, intensitätsmodulierte Radiotherapie
92.29.29↔	Interstitielle Brachytherapie mit Volumenimplantation von entfernbaren Strahlern in mehreren Ebenen, sonstige	92.30.31↔	Stereotaktische Bestrahlung, einzeitig, extrazerebral, intensitätsmodulierte Bogenbestrahlung (IMAT)
92.29.31↔	Interstitielle Brachytherapie mit Implantation von permanenten Strahlern, bis 10 Quellen	92.30.32↔	Stereotaktische Bestrahlung, einzeitig, extrazerebral, bildgestützte Einstellung
92.29.32↔	Interstitielle Brachytherapie mit Implantation von permanenten Strahlern, von 11 bis 15 Quellen	92.30.99↔	Stereotaktische Bestrahlung, einzeitig, sonstige
92.29.33↔	Interstitielle Brachytherapie mit Implantation von permanenten Strahlern, von 16 bis 20 Quellen	92.31.00↔	Radiochirurgie mit Photonen n.n. bez., zerebral
92.29.34↔	Interstitielle Brachytherapie mit Implantation von permanenten Strahlern, von 21 bis 25 Quellen	92.31.10↔	Radiochirurgie mit Photonen n.n. bez., extrazerebral
92.29.35↔	Interstitielle Brachytherapie mit Implantation von permanenten Strahlern, von 26 bis 30 Quellen	92.32.00↔	Mehrquellige Photon-Radiochirurgie, n.n.bez.
92.29.36↔	Interstitielle Brachytherapie mit Implantation von permanenten Strahlern, von 31 bis 35 Quellen	92.32.01↔	Mehrquellige Photon-Radiochirurgie, Gamma-knife
92.29.37↔	Interstitielle Brachytherapie mit Implantation von permanenten Strahlern, von 36 bis 40 Quellen	92.33.00↔	Teilchen-Radiochirurgie, n.n.bez.
92.29.38↔	Interstitielle Brachytherapie mit Implantation von permanenten Strahlern, von 41 bis 45 Quellen	92.33.01↔	Andere Hochvoltstrahlentherapie, stereotaktische Bestrahlung, einzeitig, zerebral
92.29.39↔	Interstitielle Brachytherapie mit Implantation von permanenten Strahlern, von 46 bis 50 Quellen	92.33.11↔	Andere Hochvoltstrahlentherapie, stereotaktische Bestrahlung, einzeitig, extrazerebral
92.29.3a↔	Interstitielle Brachytherapie mit Implantation von permanenten Strahlern, von 51 bis 55 Quellen	92.39.00↔	Sonstige stereotaktische Radiochirurgie, n.n.bez.
92.29.3b↔	Interstitielle Brachytherapie mit Implantation von permanenten Strahlern, von 56 bis 60 Quellen	92.39.01↔	Andere Hochvoltstrahlentherapie, stereotaktische Bestrahlung, fraktioniert, zerebral, n.n.bez.
92.29.3c↔	Interstitielle Brachytherapie mit Implantation von permanenten Strahlern, von 61 bis 65 Quellen	92.39.11↔	Andere Hochvoltstrahlentherapie, stereotaktische Bestrahlung, fraktioniert, extrazerebral, n.n.bez.
92.29.3d↔	Interstitielle Brachytherapie mit Implantation von permanenten Strahlern, von 66 bis 70 Quellen	92.39.20↔	Andere Hochvoltstrahlentherapie, stereotaktische Bestrahlung, fraktioniert, zerebral, intensitätsmodulierte Radiotherapie
92.29.3e↔	Interstitielle Brachytherapie mit Implantation von permanenten Strahlern, von 71 und mehr Quellen	92.39.21↔	Andere Hochvoltstrahlentherapie, stereotaktische Bestrahlung, fraktioniert, zerebral, intensitätsmodulierte Bogenbestrahlung (IMAT)
92.29.40↔	Brachytherapie mit Oberflächenapplikatoren, n.n.bez.	92.39.22↔	Andere Hochvoltstrahlentherapie, stereotaktische Bestrahlung, fraktioniert, zerebral, bildgestützte Einstellung
92.29.49↔	Brachytherapie mit Oberflächenapplikatoren, sonstige	92.39.29↔	Andere Hochvoltstrahlentherapie, stereotaktische Bestrahlung, fraktioniert, zerebral, sonstige
92.29.51↔	Entfernung von umschlossenen Radionukliden oder inaktiven Applikatoren unter Anästhesie	92.39.30↔	Andere Hochvoltstrahlentherapie, stereotaktische Bestrahlung, fraktioniert, extrazerebral, intensitätsmodulierte Radiotherapie
92.30.00↔	Stereotaktische Bestrahlung, einzeitig, n.n.bez.	92.39.31↔	Andere Hochvoltstrahlentherapie, stereotaktische Bestrahlung, fraktioniert, extrazerebral, intensitätsmodulierte Bogenbestrahlung (IMAT)
92.30.01↔	Stereotaktische Bestrahlung, einzeitig, zerebral, n.n.bez.	92.39.32↔	Andere Hochvoltstrahlentherapie, stereotaktische Bestrahlung, fraktioniert, extrazerebral, bildgestützte Einstellung
		92.39.39↔	Andere Hochvoltstrahlentherapie, stereotaktische Bestrahlung, fraktioniert, extrazerebral, sonstige
		92.41↔	Intraoperative Strahlentherapie mit Elektronen

Prozedur D25-3

01.12.00↔	Offene Biopsie an den Hirnhäuten, n.n.bez.	01.24.15↔	Sonstige Kraniotomie, Entfernung eines Fremdkörpers aus Schädelknochen oder Epiduralraum
01.12.10↔	Stereotaktische offene Biopsie an den Hirnhäuten	01.24.16↔	Sonstige Kraniotomie, sonstige Drainage epiduraler Flüssigkeit oder aus sonstigen Gründen
01.12.99↔	Offene Biopsie an den Hirnhäuten, sonstige	01.24.20↔	Kraniotomie der Kalotte als Zugang, n.n.bez.
01.14.00↔	Offene Biopsie am Gehirn, n.n.bez.	01.24.21↔	Bohrlochtrepantation der Kalotte als Zugang
01.14.10↔	Stereotaktische offene Biopsie am Gehirn	01.24.22↔	Stereotaktisch geführte Schädelöffnung über die Kalotte als Zugang
01.14.99↔	Offene Biopsie am Gehirn, sonstige	01.24.29↔	Kraniotomie der Kalotte als Zugang, sonstige
01.15↔	Biopsie am Schädel	01.24.30↔	Zugang zur Schädelbasis, n.n.bez.
01.21↔	Inzision und Drainage an den kranialen Sinus	01.24.31↔	Zugang zur Schädelbasis, transoral
01.22↔	Entfernen der Elektrode(n) eines intrakraniellen Neurostimulators	01.24.32↔	Zugang zur Schädelbasis, transoral mit Spaltung des weichen Gaumens
01.24.00↔	Sonstige Kraniotomie, n.n.bez.	01.24.33↔	Zugang zur Schädelbasis, transoral mit Spaltung des weichen sowie harten Gaumens
01.24.10↔	Sonstige Kraniotomie mit Dekompression	01.24.34↔	Zugang zur Schädelbasis, transsphenoidal
01.24.11↔	Sonstige Kraniotomie zur Entleerung eines epiduralen Hämatoms	01.24.35↔	Zugang zur Schädelbasis, transethmoidal
01.24.12↔	Sonstige Kraniotomie zur Entleerung eines epiduralen Epyems	01.24.36↔	Zugang zur Schädelbasis, transmastoïdal
01.24.13↔	Sonstige Kraniotomie, Einlegen von alloplastischem Material oder Medikamententrägers in den Schädelknochen oder Epiduralraum	01.24.37↔	Zugang zur Schädelbasis, translabrynthär
01.24.14↔	Sonstige Kraniotomie, Entfernung von alloplastischem Material oder Medikamententrägers aus Schädelknochen oder Epiduralraum	01.24.38↔	Zugang zur Schädelbasis, transpyramidal
		01.24.39↔	Zugang zur Schädelbasis, sonstige

01.24.3a↔	Zugang zur Schädelbasis, transkondylär	01.51.99↔	Exzision von Läsion oder Gewebe an den Hirnhäuten, sonstige
01.24.3b↔	Zugang zur Schädelbasis, transorbital	01.52.00↔	Hemisphärektomie, n.n.bez.
01.24.3c↔	Zugang zur Schädelbasis, mit Le-Fort-I-Osteotomie	01.52.10↔	Hemisphärektomie, hirneigenes intrazerebrales Tumorgewebe
01.24.3d↔	Zugang zur Schädelbasis, transnasal-transcribiform	01.52.11↔	Hemisphärektomie, nicht hirneigenes intrazerebrales Tumorgewebe
01.24.3e↔	Zugang zur Schädelbasis, transnasal-transclival	01.52.99↔	Hemisphärektomie, sonstige
01.24.3f↔	Zugang zur Schädelbasis, transoral-transclival	01.53.00↔	Lobektomie am Gehirn, n.n.bez.
01.24.3g↔	Zugang zur Schädelbasis, transnasal-transpterygoidal	01.53.10↔	Lobektomie am Gehirn, hirneigenes intrazerebrales Tumorgewebe
01.24.99↔	Sonstige Kraniotomie, sonstige	01.53.11↔	Lobektomie am Gehirn, nicht hirneigenes intrazerebrales Tumorgewebe
01.25.00↔	Sonstige Kraniektomie, n.n.bez.	01.53.99↔	Lobektomie am Gehirn, sonstige
01.25.10↔	Sonstige Kraniektomie mit Dekompression	01.59.00↔	Sonstige Exzision oder Destruktion von Läsion oder Gewebe am Gehirn, n.n.bez.
01.25.11↔	Sonstige Kraniektomie zur Entleerung eines epiduralen Hämatoms	01.59.10↔	Sonstige Exzision von hirneigenem intrazerebralem Tumorgewebe am Gehirn
01.25.12↔	Sonstige Kraniektomie zur Entleerung eines epiduralen Empyems	01.59.11↔	Sonstige Exzision von nicht hirneigenem intrazerebralem Tumorgewebe am Gehirn
01.25.13↔	Sonstige Kraniektomie zur Entfernung eines Fremdkörpers aus Schädelknochen oder Epiduralraum	01.59.12↔	Sonstige Exzision von Läsion oder Gewebe am Gehirn, Débridement einer Kontusion am Gehirn
01.25.14↔	Sonstige Kraniektomie mit Einlegen von alloplastischem Material oder eines Medikamententrägers in den Schädelknochen oder Epiduralraum	01.59.19↔	Sonstige Exzision von Läsion oder Gewebe am Gehirn, sonstige
01.25.19↔	Sonstige Kraniektomie zur Drainage epiduraler Flüssigkeit oder aus sonstigen Gründen	01.59.20↔	Sonstige Destruktion von hirneigenem intrazerebralem Tumorgewebe am Gehirn
01.25.20↔	Sonstige Kraniektomie, Rekraniektomie mit Einbringen einer Drainage	01.59.21↔	Sonstige Destruktion von nicht hirneigenem intrazerebralem Tumorgewebe am Gehirn
01.25.21↔	Sonstige Kraniektomie, Rekraniektomie zur Entfernung von alloplastischem Material oder eines Medikamententrägers aus dem Schädelknochen oder Epiduralraum	01.59.29↔	Sonstige Destruktion von Läsion oder Gewebe am Gehirn, sonstige
01.25.99↔	Sonstige Kraniektomie, sonstige	01.59.99↔	Sonstige Exzision oder Destruktion von Läsion oder Gewebe am Gehirn, sonstige
01.26↔	Einsetzen und Ersetzen eines Katheters in die Schädelhöhle oder Hirngewebe	01.6x.10↔	Exzision und Destruktion von Tumorgewebe an der Schädelbasis
01.28↔	Einsetzen von intrakraniellen Katheter(n) via Bohrloch(löcher)	01.6x.11↔	Exzision und Destruktion von Tumorgewebe an der Kalotte
01.29.00↔	Revision ohne Ersatz von Katheter(n) aus Schädelhöhle oder Hirngewebe, n.n.bez.	01.6x.20↔	Exzision und Destruktion vom sonstigem erkrankten Gewebe an der Schädelbasis
01.29.10↔	Stereotaktische Revision ohne Ersatz von intrazerebralen Kathetern zur intraventrikulären Infusion	01.6x.21↔	Exzision und Destruktion von sonstigem erkrankten Gewebe an der Kalotte
01.29.99↔	Revision ohne Ersatz von Katheter(n) aus Schädelhöhle oder Hirngewebe, sonstige	01.6x.22↔	Exzision und Destruktion von sonstigem erkrankten Gewebe an der Kalotte mit Hirnhäuten
01.31.00↔	Inzision an den Hirnhäuten, n.n.bez.	02.01↔	Eröffnen einer Schädelnaht
01.31.10↔	Inzision an den Hirnhäuten zur Entleerung eines subduralen Hämatoms (Hygroms)	02.02↔	Elevation von Frakturfragmenten vom Schädel
01.31.11↔	Inzision an den Hirnhäuten zur Entleerung eines subduralen Empyems	02.03↔	Plastische Rekonstruktion am Schädel mit Knochenlappen
01.31.20↔	Inzision an den Hirnhäuten zur Drainage von subduraler und subarachnoidaler Flüssigkeit	02.04.00↔	Knochen transplantation an den Schädel, n.n.bez.
01.31.99↔	Inzision an den Hirnhäuten, sonstige	02.04.10↔	Knochen transplantation an den Schädel, Schädeldach
01.39.00↔	Sonstige Inzision am Gehirn, n.n.bez.	02.04.99↔	Knochen transplantation an den Schädel, sonstige
01.39.10↔	Sonstige Inzision am Gehirn zur Entleerung eines intrazerebralen Hämatoms	02.05.00↔	Einsetzen einer Schädelknochenplatte, n.n.bez.
01.39.11↔	Sonstige Inzision am Gehirn zur Entleerung eines intrazerebralen Abszesses	02.05.10↔	Einsetzen eines CAD-Implantats an Hirnschädel ohne Beteiligung des Gesichtsschädels, einfacher Defekt
01.39.19↔	Sonstige Inzision am Gehirn, Entleerung von sonstiger intrazerebraler Flüssigkeit	02.05.11↔	Einsetzen eines CAD-Implantats an Hirnschädel ohne Beteiligung des Gesichtsschädels, grosser oder komplexer Defekt
01.39.20↔	Sonstige Inzision am Gehirn, Stereotaktische Entleerung eines intrakraniellen Hämatoms	02.05.20↔	Einsetzen eines CAD-Implantats an Hirnschädel mit Beteiligung von Orbita, Temporalregion oder frontalem Sinus, bis zu 2 Regionen
01.39.21↔	Sonstige Inzision am Gehirn, Stereotaktische Entleerung eines intrakraniellen Abszesses	02.05.30↔	Einsetzen eines CAD-Implantats an Hirnschädel mit Beteiligung multipler Regionen des Gesichtsschädels, ab 3 Regionen
01.39.29↔	Sonstige Inzision am Gehirn, Stereotaktische Entleerung sonstiger intrakranieller Flüssigkeit	02.05.41↔	Wiedereinsetzen einer autologen Schädelknochenplatte
01.39.30↔	Sonstige Inzision am Gehirn, Entfernung eines intrazerebralen Fremdkörpers	02.05.99↔	Einsetzen einer Schädelknochenplatte, sonstige
01.39.40↔	Anlegen einer externen Drainage am Liquorsystem (z.B. ventrikulär, zisternal, subdural)	02.06.00↔	Sonstige Osteoplastik am Schädel, n.n.bez.
01.39.41↔	Anlegen eines Reservoirs am Liquorsystem (z.B. ventrikulär, zisternal, subdural)	02.06.10↔	Frontoorbitale Kranioplastik zur Verlagerung
01.39.42↔	Entfernen eines Reservoirs am Liquorsystem (z.B. ventrikulär, zisternal, subdural)	02.06.20↔	Rekonstruktion des Hirnschädels ohne Beteiligung des Gesichtsschädels, mit einfachem Implantat (Knochenzement, alloplastisches Material)
01.39.50↔	Entfernung eines intrakraniellen Implantats	02.06.30↔	Rekonstruktion von Hirn- und Gesichtsschädel, mit einfachem Implantat (Knochenzement, alloplastisches Material)
01.39.99↔	Sonstige Inzision am Gehirn, sonstige	02.06.99↔	Sonstige Osteoplastik am Schädel (Kranioplastik), sonstige
01.41↔	Operationen am Thalamus	02.07↔	Entfernen einer Schädelknochenplatte
01.42↔	Operationen am Globus pallidum	02.11↔	Einfache Naht an der Dura mater des Gehirns
01.51.00↔	Exzision von Läsion oder Gewebe an den Hirnhäuten, n.n.bez.	02.12.00↔	Sonstige Rekonstruktion an den Hirnhäuten, n.n.bez.
01.51.10↔	Exzision von Tumorgewebe an den Hirnhäuten mit Präparation von infiltriertem Nachbargewebe	02.12.10↔	Sonstige Rekonstruktion an den Hirnhäuten ohne Kranioplastik
		02.12.20↔	Sonstige Rekonstruktion an den Hirnhäuten mit Kranioplastik
		02.12.21↔	Sonstige Duraplastik mit Kranioplastik an der Konvexität

02.12.22↔	Sonstige Duraplastik mit Kranioplastik am kraniozervikalen Übergang	04.79.10↔	Transplantation und Transposition eines extrakraniellen Hirnnerven mit epineuraler Naht
02.12.31↔	Duraplastik an der Frontobasis mit gestieltem Lappen	04.79.11↔	Transplantation und Transposition des Plexus brachialis mit epineuraler Naht
02.12.99↔	Sonstige Rekonstruktion an den Hirnhäuten, sonstige	04.79.12↔	Transplantation und Transposition von Nerven der Schulter mit epineuraler Naht
02.13↔	Ligatur eines Gefässes der Hirnhäute	04.79.13↔	Transplantation und Transposition eines Nerven des Armes und der Hand mit epineuraler Naht
02.14↔	Exzision am Plexus chorioideus	04.79.14↔	Transplantation und Transposition von Nerven des Rumpfes und der unteren Extremität mit epineuraler Naht
02.2↔	Ventrikulostomie	04.79.19↔	Transplantation und Transposition eines sonstigen Nervens mit epineuraler Naht
02.31↔	Ventrikelshunt zu Strukturen in Kopf und Hals	04.79.20↔	Transplantation und Transposition eines Nerven mit interfazikulärer Naht
02.32↔	Ventrikelshunt zum Kreislaufsystem	04.79.21↔	Transplantation und Transposition eines extrakraniellen Hirnnerven mit interfazikulärer Naht
02.33↔	Ventrikelshunt zur Thoraxhöhle	04.79.22↔	Transplantation und Transposition des Plexus brachialis mit interfazikulärer Naht
02.34↔	Ventrikelshunt zu Bauchhöhle und Bauchorganen	04.79.23↔	Transplantation und Transposition von Nerven der Schulter mit interfazikulärer Naht
02.35↔	Ventrikelshunt zum Harnwegssystem	04.79.24↔	Transplantation und Transposition eines Nerven des Armes und der Hand mit interfazikulärer Naht
02.39↔	Sonstige Operationen zum Einrichten einer Ventrikeldrainage	04.79.25↔	Transplantation und Transposition von Nerven des Rumpfes und der unteren Extremität mit interfazikulärer Naht
02.41.00↔	Spülung und Exploration eines Ventrikelshunts, n.n.bez.	04.79.29↔	Transplantation und Transposition eines sonstigen Nerven mit interfazikulärer Naht
02.41.10↔	Spülung und Exploration eines Ventrikelshunts, zentraler Teil	04.79.99↔	Sonstige Neuroplastik, sonstige
02.41.20↔	Spülung und Exploration eines Ventrikelshunts, peripherer Teil	07.62↔	Partielle Exzision an der Hypophyse, transssphenoidaler Zugang
02.41.99↔	Spülung und Exploration eines Ventrikelshunts, sonstige	07.65↔	Totale Exzision der Hypophyse, transssphenoidaler Zugang
02.42.00↔	Ersetzen eines Ventrikelshunts, n.n.bez.	16.51.00↔	Exenteration der Orbita mit Entfernen benachbarter Strukturen, n.n.bez.
02.42.10↔	Ersetzen eines Ventrikelshunts, zentraler Teil	16.51.10↔	Exenteration der Orbita mit Entfernen benachbarter Strukturen, mit Erhalt der Lidhaut
02.42.20↔	Ersetzen eines Ventrikelshunts, peripherer Teil	16.51.11↔	Exenteration der Orbita mit Entfernen benachbarter Strukturen, ohne Erhalt der Lidhaut
02.42.99↔	Ersetzen eines Ventrikelshunts, sonstige	16.51.99↔	Sonstige Exenteration der Orbita mit Entfernen benachbarter Strukturen
02.43↔	Entfernen eines Ventrikelshunts	16.52.00↔	Exenteration der Orbita mit therapeutischem Entfernen von Orbitaknochen, n.n.bez.
02.91↔	Lösung von kortikalen Adhäsionen	16.52.10↔	Exenteration der Orbita mit therapeutischem Entfernen von Orbitaknochen, mit Erhalt der Lidhaut
02.92↔	Plastische Rekonstruktion am Gehirn	16.52.11↔	Exenteration der Orbita mit therapeutischem Entfernen von Orbitaknochen, ohne Erhalt der Lidhaut
02.93.00↔	Implantation oder Ersetzen der Elektrode(n) eines intrakraniellen Neurostimulators, n.n.bez.	16.52.99↔	Sonstige Exenteration der Orbita mit therapeutischem Entfernen von Orbitaknochen
02.93.10↔	Implantation oder Ersetzen von temporären Mikroelektroden zur monolokulären Ableitung und Stimulation	16.59.00↔	Sonstige Exenteration der Orbita, n.n.bez.
02.93.11↔	Implantation oder Ersetzen von temporären Mikroelektroden zur multilokulären Ableitung und Stimulation	16.59.10↔	Sonstige Exenteration der Orbita, mit Erhalt der Lidhaut
02.93.20↔	Implantation oder Ersetzen von permanenten Mikroelektroden zur monolokulären Ableitung und Stimulation	16.59.11↔	Sonstige Exenteration der Orbita, ohne Erhalt der Lidhaut
02.93.21↔	Implantation oder Ersetzen von permanenten Mikroelektroden zur multilokulären Ableitung und Stimulation	16.59.99↔	Sonstige Exenteration der Orbita, sonstige
02.93.99↔	Implantation oder Ersetzen der Elektrode(n) eines intrakraniellen Neurostimulators, sonstige	21.72↔	Offene Reposition einer Nasenfraktur
02.99.10↔	Stereotaktische Eingriffe am Liquorsystem	22.79.00↔	Rekonstruktion einer Nasennebenhöhle, n.n.bez.
02.99.11↔	Stereotaktische Implantation und Explantation von radioaktivem Material als selbständiger Eingriff	22.79.10↔	Rekonstruktion des Stirnbeins
02.99.12↔	Stereotaktische Implantation von Gewebe an Schädel, Gehirn und Hirnhäuten	22.79.11↔	Rekonstruktion oder Kranialisierung einer Stirnhöhlenwand
02.99.13↔	Stereotaktische Instillation von Medikamenten als selbständiger Eingriff	22.79.19↔	Sonstige Rekonstruktion einer Nasennebenhöhle
02.99.14↔	Stereotaktische Implantation, Revision oder Wechsel von intrazerebralen Kathetern zur intraventrikulären Infusion	23.6↔	Prothetisches Zahnimplantat
02.99.20↔	Umwandlung eines Liquorshunts (oder Hirnwasserableitung) in eine Mehrfachableitung	24.0↔	Inzision an Zahnfleisch und Alveolarkamm
02.99.29↔	Sonstige Revision und Entfernung von Liquorableitungen	24.11.00↔	Biopsie am Zahnfleisch, n.n.bez.
02.99.30↔	Implantation oder Wechsel einer intrakraniellen Messsonde	24.11.20↔	Offene Biopsie (mit Inzision) am Zahnfleisch
02.99.31↔	Revision ohne Ersatz einer intrakraniellen Messsonde	24.11.99↔	Biopsie am Zahnfleisch, sonstige
02.99.40↔	Implantation oder Wechsel einer Neuroprothese	24.12.00↔	Biopsie an einer Zahnalveole, n.n.bez.
02.99.41↔	Revision ohne Ersatz einer Neuroprothese	24.12.20↔	Offene Biopsie (mit Inzision) an einer Zahnalveole
02.99.50↔	Implantation und Entfernung eines Katheter-Ballon-Systems zur intrazerebralen Brachytherapie	24.12.99↔	Biopsie an einer Zahnalveole, sonstige
02.99.70↔	Revision ohne Ersatz der Elektroden eines intrakraniellen Neurostimulators, n.n.bez.	24.2x.00↔	Gingivoplastik, n.n.bez.
02.99.71↔	Revision ohne Ersatz der Elektroden eines intrakraniellen Neurostimulators, stereotaktisch, permanentes Einzelelektrodensystem zur Dauerstimulation	24.2x.10↔	Gingivoplastik mit Transplantat oder Implantat
02.99.72↔	Revision ohne Ersatz der Elektroden eines intrakraniellen Neurostimulators, stereotaktisch, permanentes Mehrelektrodensystem zur Dauerstimulation	24.2x.99↔	Gingivoplastik, sonstige
02.99.79↔	Revision ohne Ersatz der Elektroden eines intrakraniellen Neurostimulators, sonstige	24.31↔	Exzision von Läsion oder Gewebe am Zahnfleisch
02.99.90↔	Sonstige stereotaktische Operationen an Schädel, Gehirn und Hirnhäuten	24.4x.00↔	Exzision einer Zahnläsion am Kiefer, n.n.bez.
04.01.00↔	Exzision eines Akustikusneurinoms, n.n.bez.	24.4x.10↔	Exzision einer Zahnläsion am Kiefer mit Eröffnung von Kieferhöhle oder Nasenboden
04.01.10↔	Exzision eines Akustikusneurinoms durch Kraniotomie	24.4x.11↔	Exzision einer Zahnläsion am Kiefer mit Nervendarstellung
04.01.11↔	Exzision eines Akustikusneurinoms, Translabrynthärer Zugang	24.4x.99↔	Exzision einer Zahnläsion am Kiefer, sonstige
04.01.99↔	Exzision eines Akustikusneurinoms, sonstige	24.5x.00↔	Alveoloplastik, n.n.bez.
04.76↔	Plastische Rekonstruktion einer alten traumatischen Verletzung an kranialen und peripheren Nerven		

24.5x.10↔	Alveoloplastik mit Transplantat	25.3x.10↔	Vollständige Glossektomie, transoraler Zugang, n.n.bez.
24.5x.99↔	Alveoloplastik, sonstige	25.3x.11↔	Vollständige Glossektomie, transoraler Zugang, ohne Rekonstruktion
24.91.10↔	Vestibulumplastik	25.3x.12↔	Vollständige Glossektomie, transoraler Zugang, Rekonstruktion mit lokaler Schleimhaut
24.91.11↔	Mundbodensenkung	25.3x.13↔	Vollständige Glossektomie, transoraler Zugang, Rekonstruktion mit myokutanem Lappen
24.91.99↔	Extension oder Vertiefung des Sulcus buccolabialis oder lingualis, sonstige	25.3x.14↔	Vollständige Glossektomie, transoraler Zugang, Rekonstruktion mit freiem mikrovaskulär-anastomosierten Transplantat
24.99.00↔	Sonstige zahnärztliche Operationen, n.n.bez.	25.3x.19↔	Vollständige Glossektomie, transoraler Zugang, mit sonstiger Rekonstruktion
24.99.10↔	Freilegung eines enossalen Implantats mit Aufsetzen einer Distanzhülse	25.3x.20↔	Vollständige Glossektomie, transmandibulärer Zugang, n.n.bez.
24.99.11↔	Stabilisierung eines Zahnes	25.3x.21↔	Vollständige Glossektomie, transmandibulärer Zugang, ohne Rekonstruktion
24.99.20↔	Kieferaufbau durch Anwendung eines enoralen Distraktors	25.3x.22↔	Vollständige Glossektomie, transmandibulärer Zugang, Rekonstruktion mit lokaler Schleimhaut
24.99.99↔	Sonstige zahnärztliche Operation, sonstige	25.3x.23↔	Vollständige Glossektomie, transmandibulärer Zugang, Rekonstruktion mit myokutanem Lappen
25.02↔	Offene Biopsie an der Zunge	25.3x.24↔	Vollständige Glossektomie, transmandibulärer Zugang, Rekonstruktion mit freiem mikrovaskulär-anastomosierten Transplantat
25.1↔	Exzision oder Destruktion von Läsion oder Gewebe an der Zunge	25.3x.29↔	Vollständige Glossektomie, transmandibulärer Zugang, mit sonstiger Rekonstruktion
25.2x.00↔	Partielle Glossektomie, n.n.bez.	25.3x.30↔	Vollständige Pelviglossektomie, transoraler Zugang, n.n.bez.
25.2x.09↔	Partielle Glossektomie, sonstige	25.3x.31↔	Vollständige Pelviglossektomie, transoraler Zugang, ohne Rekonstruktion
25.2x.10↔	Partielle Glossektomie, transoraler Zugang, n.n.bez.	25.3x.32↔	Vollständige Pelviglossektomie, transoraler Zugang, Rekonstruktion mit lokaler Schleimhaut
25.2x.11↔	Partielle Glossektomie, transoraler Zugang, ohne Rekonstruktion	25.3x.33↔	Vollständige Pelviglossektomie, transoraler Zugang, Rekonstruktion mit myokutanem Lappen
25.2x.12↔	Partielle Glossektomie, transoraler Zugang, Rekonstruktion mit lokaler Schleimhaut	25.3x.34↔	Vollständige Pelviglossektomie, transoraler Zugang, Rekonstruktion mit freiem mikrovaskulär-anastomosierten Transplantat
25.2x.13↔	Partielle Glossektomie, transoraler Zugang, Rekonstruktion mit myokutanem Lappen	25.3x.39↔	Vollständige Pelviglossektomie, transoraler Zugang, mit sonstiger Rekonstruktion
25.2x.14↔	Partielle Glossektomie, transoraler Zugang, Rekonstruktion mit freiem mikrovaskulär-anastomosierten Transplantat	25.3x.40↔	Vollständige Pelviglossektomie, transmandibulärer Zugang, n.n.bez.
25.2x.19↔	Partielle Glossektomie, transoraler Zugang, mit sonstiger Rekonstruktion	25.3x.41↔	Vollständige Pelviglossektomie, transmandibulärer Zugang, ohne Rekonstruktion
25.2x.20↔	Partielle Glossektomie, transmandibulärer Zugang, n.n.bez.	25.3x.42↔	Vollständige Pelviglossektomie, transmandibulärer Zugang, Rekonstruktion mit lokaler Schleimhaut
25.2x.21↔	Partielle Glossektomie, transmandibulärer Zugang, ohne Rekonstruktion	25.3x.43↔	Vollständige Pelviglossektomie, transmandibulärer Zugang, Rekonstruktion mit myokutanem Lappen
25.2x.22↔	Partielle Glossektomie, transmandibulärer Zugang, Rekonstruktion mit lokaler Schleimhaut	25.3x.44↔	Vollständige Pelviglossektomie, transmandibulärer Zugang, Rekonstruktion mit freiem mikrovaskulär-anastomosierten Transplantat
25.2x.23↔	Partielle Glossektomie, transmandibulärer Zugang, Rekonstruktion mit myokutanem Lappen	25.3x.49↔	Vollständige Pelviglossektomie, transmandibulärer Zugang, mit sonstiger Rekonstruktion
25.2x.24↔	Partielle Glossektomie, transmandibulärer Zugang, Rekonstruktion mit freiem mikrovaskulär-anastomosierten Transplantat	25.3x.50↔	Vollständige Pelviglossomandibulektomie, n.n.bez.
25.2x.29↔	Partielle Glossektomie, transmandibulärer Zugang, mit sonstiger Rekonstruktion	25.3x.51↔	Vollständige Pelviglossomandibulektomie, ohne Rekonstruktion
25.2x.30↔	Pelviglossektomie, transoraler Zugang, n.n.bez.	25.3x.52↔	Vollständige Pelviglossomandibulektomie, Rekonstruktion mit lokaler Schleimhaut
25.2x.31↔	Pelviglossektomie, transoraler Zugang, ohne Rekonstruktion	25.3x.53↔	Vollständige Pelviglossomandibulektomie, Rekonstruktion mit myokutanem Lappen
25.2x.32↔	Pelviglossektomie, transoraler Zugang, Rekonstruktion mit lokaler Schleimhaut	25.3x.54↔	Vollständige Pelviglossomandibulektomie, Rekonstruktion mit freiem mikrovaskulär-anastomosierten Transplantat
25.2x.33↔	Pelviglossektomie, transoraler Zugang, Rekonstruktion mit myokutanem Lappen	25.3x.59↔	Vollständige Pelviglossomandibulektomie, mit sonstiger Rekonstruktion
25.2x.34↔	Pelviglossektomie, transoraler Zugang, Rekonstruktion mit freiem mikrovaskulär-anastomosierten Transplantat	25.4x.00↔	Radikale Glossektomie, n.n.bez.
25.2x.39↔	Pelviglossektomie, transoraler Zugang, mit sonstiger Rekonstruktion	25.4x.10↔	Radikale Glossektomie, transoraler Zugang, n.n.bez.
25.2x.40↔	Pelviglossektomie, transmandibulärer Zugang, n.n.bez.	25.4x.11↔	Radikale Glossektomie, transoraler Zugang, ohne Rekonstruktion
25.2x.41↔	Pelviglossektomie, transmandibulärer Zugang, ohne Rekonstruktion	25.4x.12↔	Radikale Glossektomie, transoraler Zugang, Rekonstruktion mit lokaler Schleimhaut
25.2x.42↔	Pelviglossektomie, transmandibulärer Zugang, Rekonstruktion mit lokaler Schleimhaut	25.4x.13↔	Radikale Glossektomie, transoraler Zugang, Rekonstruktion mit myokutanem Lappen
25.2x.43↔	Pelviglossektomie, transmandibulärer Zugang, Rekonstruktion mit myokutanem Lappen	25.4x.14↔	Radikale Glossektomie, transoraler Zugang, Rekonstruktion mit freiem mikrovaskulär-anastomosierten Transplantat
25.2x.44↔	Pelviglossektomie, transmandibulärer Zugang, Rekonstruktion mit freiem mikrovaskulär-anastomosierten Transplantat	25.4x.19↔	Radikale Glossektomie, transoraler Zugang, mit sonstiger Rekonstruktion
25.2x.49↔	Pelviglossektomie, transmandibulärer Zugang, mit sonstiger Rekonstruktion	25.4x.20↔	Radikale Glossektomie, transmandibulärer Zugang, n.n.bez.
25.2x.50↔	Pelviglossomandibulektomie, n.n.bez.	25.4x.21↔	Radikale Glossektomie, transmandibulärer Zugang, ohne Rekonstruktion
25.2x.51↔	Pelviglossomandibulektomie, ohne Rekonstruktion		
25.2x.52↔	Pelviglossomandibulektomie, Rekonstruktion mit lokaler Schleimhaut		
25.2x.53↔	Pelviglossomandibulektomie, Rekonstruktion mit myokutanem Lappen		
25.2x.54↔	Pelviglossomandibulektomie, Rekonstruktion mit freiem mikrovaskulär-anastomosierten Transplantat		
25.2x.59↔	Pelviglossomandibulektomie, mit sonstiger Rekonstruktion		
25.3x.00↔	Vollständige Glossektomie, n.n.bez.		
25.3x.09↔	Vollständige Glossektomie, sonstige		

25.4x.22↔	Radikale Glossektomie, transmandibulärer Zugang, Rekonstruktion mit lokaler Schleimhaut	27.31.99↔	Lokale Exzision oder Destruktion von Läsion oder Gewebe am knöchernen Gaumen, sonstige
25.4x.23↔	Radikale Glossektomie, transmandibulärer Zugang, Rekonstruktion mit myokutanem Lappen	27.32.00↔	Ausgedehnte Exzision oder Destruktion von Läsion oder Gewebe am knöchernen Gaumen, n.n.bez.
25.4x.24↔	Radikale Glossektomie, transmandibulärer Zugang, Rekonstruktion mit freiem mikrovaskulär-anastomosierten Transplantat	27.32.10↔	Totale transorale Exstirpation von Läsion oder Gewebe am knöchernen Gaumen
25.4x.29↔	Radikale Glossektomie, transmandibulärer Zugang, mit sonstiger Rekonstruktion	27.32.11↔	Radikale transmandibuläre Exzision [En-bloc-Resektion] von Läsion oder Gewebe am knöchernen Gaumen
25.4x.30↔	Radikale Pelviglossektomie, transoraler Zugang, n.n.bez.	27.32.12↔	Radikale transfaziale Exzision [En-bloc-Resektion] von Läsion oder Gewebe am knöchernen Gaumen
25.4x.31↔	Radikale Pelviglossektomie, transoraler Zugang, ohne Rekonstruktion	27.32.99↔	Ausgedehnte Exzision oder Destruktion von Läsion oder Gewebe am knöchernen Gaumen, sonstige
25.4x.32↔	Radikale Pelviglossektomie, transoraler Zugang, Rekonstruktion mit lokaler Schleimhaut	27.42↔	Ausgedehnte Exzision einer Läsion an der Lippe
25.4x.33↔	Radikale Pelviglossektomie, transoraler Zugang, Rekonstruktion mit myokutanem Lappen	27.43.00↔	Sonstige Exzision von Läsion oder Gewebe an der Lippe, n.n.bez.
25.4x.34↔	Radikale Pelviglossektomie, transoraler Zugang, Rekonstruktion mit freiem mikrovaskulär-anastomosierten Transplantat	27.43.10↔	Sonstige Exzision von Läsion oder Gewebe an der Lippe, lokale Exzision
25.4x.39↔	Radikale Pelviglossektomie, transoraler Zugang, mit sonstiger Rekonstruktion	27.43.99↔	Sonstige Exzision von Läsion oder Gewebe an der Lippe, sonstige
25.4x.40↔	Radikale Pelviglossektomie, transmandibulärer Zugang, n.n.bez.	27.44.00↔	Radikale Exzision einer Läsion an der Lippe, n.n.bez.
25.4x.41↔	Radikale Pelviglossektomie, transmandibulärer Zugang, ohne Rekonstruktion	27.44.10↔	Radikale Exzision einer Läsion an der Lippe mit histographischer Kontrolle
25.4x.42↔	Radikale Pelviglossektomie, transmandibulärer Zugang, Rekonstruktion mit lokaler Schleimhaut	27.44.20↔	Radikale Exzision einer Hautläsion der Lippe mit Transplantation oder Transposition von Haut
25.4x.43↔	Radikale Pelviglossektomie, transmandibulärer Zugang, Rekonstruktion mit myokutanem Lappen	27.44.99↔	Radikale Exzision einer Läsion an der Lippe, sonstige
25.4x.44↔	Radikale Pelviglossektomie, transmandibulärer Zugang, Rekonstruktion mit freiem mikrovaskulär-anastomosierten Transplantat	27.49.00↔	Sonstige Exzision in der Mundhöhle, n.n.bez.
25.4x.49↔	Radikale Pelviglossektomie, transmandibulärer Zugang, mit sonstiger Rekonstruktion	27.49.10↔	Exzision an der Wange
25.4x.50↔	Radikale Pelviglossomandibulektomie, n.n.bez.	27.49.11↔	Exzision am Mundboden
25.4x.51↔	Radikale Pelviglossomandibulektomie, ohne Rekonstruktion	27.49.99↔	Sonstige Exzision in der Mundhöhle, sonstige
25.4x.52↔	Radikale Pelviglossomandibulektomie, Rekonstruktion mit lokaler Schleimhaut	27.53↔	Verschluss einer Fistel im Mund
25.4x.53↔	Radikale Pelviglossomandibulektomie, Rekonstruktion mit myokutanem Lappen	27.54.00↔	Plastische Rekonstruktion einer (angeborenen) Lippenspalte, n.n.bez.
25.4x.54↔	Radikale Pelviglossomandibulektomie, Rekonstruktion mit freiem mikrovaskulär-anastomosierten Transplantat	27.54.99↔	Plastische Rekonstruktion einer (angeborenen) Lippenspalte, sonstige
25.4x.59↔	Radikale Pelviglossomandibulektomie, mit sonstiger Rekonstruktion	27.55.00↔	Vollhauttransplantat an Lippe und Mund, n.n.bez.
25.4x.99↔	Radikale Glossektomie, sonstige	27.55.10↔	Kleinflächiges Vollhauttransplantat an Lippe und Mund
25.59.00↔	Sonstige Zungenrekonstruktion und Zungenplastik, n.n.bez.	27.55.20↔	Grossflächiges Vollhauttransplantat an Lippe und Mund
25.59.10↔	Plastische Rekonstruktion der Zunge, n.n.bez.	27.55.99↔	Vollhauttransplantat an Lippe und Mund, sonstige
25.59.11↔	Reduktionsplastik der Zunge	27.56.10↔	Kleinflächiges Spalthauttransplantat an Lippe und Mund
25.59.99↔	Sonstige Zungenrekonstruktion und Zungenplastik, sonstige	27.56.20↔	Grossflächiges Spalthauttransplantat an Lippe und Mund
25.93↔	Lösung von Adhäsion an der Zunge	27.56.30↔	Kleinflächige heterologe Hauttransplantation an die Lippe
25.94↔	Sonstige Glossotomie	27.56.40↔	Grossflächig heterologe Hauttransplantation an die Lippe
27.1↔	Inzision am Gaumen	27.56.50↔	Kleinflächige homologe Hauttransplantation an die Lippe
27.21.00↔	Biopsie am knöchernen Gaumen, n.n.bez.	27.56.60↔	Grossflächig homologe Hauttransplantation an die Lippe
27.21.20↔	Offene Biopsie (mit Inzision) am knöchernen Gaumen	27.56.99↔	Sonstiges Hauttransplantat an Lippe und Mund, sonstige
27.21.99↔	Biopsie am knöchernen Gaumen, sonstige	27.57.11↔	Anbringen eines gestielten Fernlappens an Lippe und Mund
27.22.00↔	Biopsie an Uvula und weichem Gaumen, n.n.bez.	27.57.99↔	Anbringen eines gestielten oder freien Lappens an Lippe und Mund, sonstige
27.22.20↔	Offene Biopsie (mit Inzision) an Uvula und weichem Gaumen	27.58↔	Revision eines gestielten oder freien Lappens oder freien Hauttransplantates an Lippe und Mund
27.22.99↔	Biopsie an Uvula und weichem Gaumen, sonstige	27.59.20↔	Kleinflächige Weichteildeckung durch kultivierte Keratinozyten an der Lippe
27.23.00↔	Biopsie an der Lippe, n.n.bez.	27.59.21↔	Grossflächige Weichteildeckung durch kultivierte Keratinozyten an der Lippe
27.23.99↔	Biopsie an der Lippe, sonstige	27.59.30↔	Kleinflächige temporäre Weichteildeckung durch Kombination mehrerer Verfahren an der Lippe
27.24.00↔	Biopsie in der Mundhöhle, an nicht bezeichneter Struktur, n.n.bez.	27.59.31↔	Grossflächige temporäre Weichteildeckung durch Kombination mehrerer Verfahren an der Lippe
27.24.20↔	Offene Biopsie (mit Inzision) an Wangenschleimhaut, Mundboden und sonstigen Strukturen in der Mundhöhle	27.59.41↔	Sonstige plastische Rekonstruktion an Lippe und Mund mit gestieltem Fernlappen
27.24.99↔	Biopsie in der Mundhöhle, an nicht bezeichneter Struktur, sonstige	27.59.60↔	Einsetzen eines Gewebeexpanders an der Lippe
27.31.00↔	Lokale Exzision oder Destruktion von Läsion oder Gewebe am knöchernen Gaumen, n.n.bez.	27.59.99↔	Sonstige plastische Rekonstruktion an Lippe und Mund, sonstige
27.31.10↔	Lokale Exzision von Läsion oder Gewebe am knöchernen Gaumen	27.71↔	Inzision an der Uvula
27.31.20↔	Partielle Exzision von Läsion oder Gewebe am knöchernen Gaumen	27.72↔	Exzision an der Uvula
27.31.30↔	Destruktion von Läsion oder Gewebe am knöchernen Gaumen	27.79↔	Sonstige Operationen an der Uvula
		27.92↔	Inzision an der Mundhöhle, nicht bezeichnete Struktur
		27.99↔	Sonstige Operationen in der Mundhöhle
		29.33.00↔	(Partielle) Pharyngektomie, n.n.bez.
		29.33.10↔	Partielle Pharyngektomie, ohne Rekonstruktion
		29.33.99↔	(Partielle) Pharyngektomie, sonstige

29.4x.10↔	Plastische Rekonstruktion am Pharynx, mit lokaler Schleimhaut oder freiem Hautlappen	76.39.10↔	Partielle Ostektomie an anderen Gesichtsschädelknochen, Rekonstruktion mit mikrovaskulär-anastomosiertem Transplantat
29.4x.11↔	Plastische Rekonstruktion am Pharynx, mit gestieltem myokutanen Lappen	76.39.11↔	Partielle Ostektomie an anderen Gesichtsschädelknochen, Rekonstruktion von Weich- und Hartgewebe
29.4x.12↔	Plastische Rekonstruktion am Pharynx, mit mikrovaskulär anastomosiertem Transplantat, Darmtransplantat oder Magenhochzug	76.39.19↔	Partielle Ostektomie an anderen Gesichtsschädelknochen, sonstige Rekonstruktion
29.4x.99↔	Plastische Rekonstruktion am Pharynx, sonstige	76.39.99↔	Partielle Ostektomie an anderen Gesichtsschädelknochen, sonstige
30.1x.00↔	Hemilaryngektomie, n.n.bez.	76.41.00↔	Totale Mandibulektomie mit gleichzeitiger Rekonstruktion, n.n.bez.
30.1x.10↔	Hemilaryngektomie, supraglottisch horizontal	76.41.10↔	Totale Mandibulektomie mit gleichzeitiger Rekonstruktion, Rekonstruktion mit mikrovaskulär-anastomosiertem Transplantat
30.1x.11↔	Hemilaryngektomie, supraglottisch mit Zungengrundresektion	76.41.99↔	Totale Mandibulektomie mit gleichzeitiger Rekonstruktion, sonstige
30.1x.99↔	Hemilaryngektomie, sonstige	76.42↔	Sonstige totale Mandibulektomie
30.29.00↔	Sonstige partielle Laryngektomie, n.n.bez.	76.43.00↔	Sonstige Rekonstruktion der Mandibula, n.n.bez.
30.29.10↔	Cricohyoidoepiglottopexy (CHEP)	76.43.10↔	Sonstige Rekonstruktion der Mandibula mit mikrovaskulär-anastomosiertem Transplantat
30.29.11↔	Cricohyoidopexy (CHP)	76.43.11↔	Einsetzen eines CAD-Implantats an Mandibula, zur plastischen Rekonstruktion eines einfachen Defekts
30.29.20↔	Partielle Larynx-Pharynx-Resektion	76.43.12↔	Einsetzen eines CAD-Implantats an Mandibula, zur plastischen Rekonstruktion eines grossen oder komplexen Defekts
30.29.21↔	Partielle Laryngektomie frontale (Huet)	76.43.99↔	Sonstige Rekonstruktion der Mandibula, sonstige
30.29.22↔	Partielle Laryngektomie frontolaterale (Leroux-Robert)	76.44.00↔	Totale Ostektomie an anderen Gesichtsschädelknochen mit gleichzeitiger Rekonstruktion, n.n.bez.
30.29.30↔	Arytenoidektomie	76.44.10↔	Totale Ostektomie an anderen Gesichtsschädelknochen, Rekonstruktion mit mikrovaskulär-anastomosiertem Transplantat
30.29.99↔	Sonstige partielle Laryngektomie, sonstige	76.44.11↔	Totale Ostektomie an anderen Gesichtsschädelknochen, Rekonstruktion mit nicht vaskularisiertem Transplantat
31.1‡↔	Temporäre Tracheostomie	76.44.19↔	Totale Ostektomie an anderen Gesichtsschädelknochen mit sonstiger Rekonstruktion
31.21‡↔	Mediastinale Tracheostomie	76.44.99↔	Totale Ostektomie an anderen Gesichtsschädelknochen mit gleichzeitiger Rekonstruktion, sonstige
31.29‡↔	Sonstige permanente Tracheostomie	76.45↔	Sonstige totale Ostektomie an anderen Gesichtsschädelknochen
31.69.10↔	Laryngoplastik, n.n.bez.	76.46.00↔	Sonstige Rekonstruktion an anderen Gesichtsschädelknochen, n.n.bez.
31.69.11↔	Medialisierung Laryngoplastik, n.n.bez.	76.46.10↔	Sonstige Rekonstruktion an anderen Gesichtsschädelknochen mit mikrovaskulär-anastomosiertem Transplantat
31.69.12↔	Medialisierung Laryngoplastik, Thyroplastik Typ I	76.46.99↔	Sonstige Rekonstruktion an anderen Gesichtsschädelknochen, sonstige
31.69.14↔	Medialisierung Laryngoplastik, externer Zugang	76.5x.00↔	Temporomandibuläre Arthroplastik, n.n.bez.
31.69.20↔	Erweiterungsplastik der Glottis (endolaryngeal)	76.5x.10↔	Kondylektomie am Kiefergelenk mit Rekonstruktion
31.69.30↔	Cricothyroidopexie	76.5x.19↔	Sonstige Kondylektomie am Kiefergelenk
31.69.31↔	Arytenoidopexie	76.5x.20↔	Diskoplastik am Kiefergelenk mit Rekonstruktion
31.69.40↔	Konstruktion / Revision einer Neoglottis	76.5x.29↔	Sonstige Diskoplastik am Kiefergelenk
31.69.41↔	Plastische Rekonstruktion des Larynx	76.5x.30↔	Exstirpation des Discus articularis am Kiefergelenk mit Rekonstruktion
31.69.42↔	Plastische Rekonstruktion einer Stimmrippe	76.5x.39↔	Sonstige Exstirpation des Discus articularis am Kiefergelenk
31.69.99↔	Sonstige plastische Rekonstruktion am Larynx, sonstige	76.5x.40↔	Resektion am Tuberculum articulare des Kiefergelenks
31.79.10‡↔	Erweiterungsplastik eines Tracheostoma	76.5x.41↔	Plastische Rekonstruktion am Kiefergelenk
38.01↔	Inzision von intrakraniellen Gefässen	76.5x.42↔	Gelenkstabilisierung (bewegungseinschränkend) des Kiefergelenks
38.31↔	Resektion von intrakraniellen Gefässen mit Anastomose	76.5x.50↔	Arthroskopische Entfernung eines freien Gelenkkörpers am Kiefergelenk
38.61↔	Sonstige Exzision von intrakraniellen Gefässen	76.5x.59↔	Sonstige Entfernung eines freien Gelenkkörpers am Kiefergelenk
38.81↔	Sonstiger chirurgischer Verschluss von intrakraniellen Gefässen	76.5x.60↔	Implantation einer Endoprothese am Kiefergelenk
40.40↔	Neck dissection, n.n.bez.	76.5x.61↔	Wechsel einer Endoprothese am Kiefergelenk
40.41.00↔	Radikale Neck dissection, n.n.bez.	76.5x.70↔	Implantation einer Totalendoprothese am Kiefergelenk mit vorgefertigten Komponenten (L)
40.41.10↔	Selektive (funktionelle) Neck dissection, supraomohyoid (Region I-III)	76.5x.71↔	Implantation einer Totalendoprothese am Kiefergelenk mit CAD-CAM gefertigten Komponenten (L)
40.41.11↔	Selektive (funktionelle) Neck dissection, lateral (Region II-IV)	76.5x.90↔	Sonstige temporomandibuläre Arthroplastik oder Diskoplastik am Kiefergelenk
40.41.12↔	Selektive (funktionelle) Neck dissection, anterolateral (Region I-IV)	76.5x.99↔	Temporomandibuläre Arthroplastik, sonstige
40.41.13↔	Selektive (funktionelle) Neck dissection, posterolateral (Region II-V)	76.61.00↔	Geschlossene Osteoplastik [Osteotomie] am Ramus mandibulae, n.n.bez.
40.41.14↔	Selektive (funktionelle) Neck dissection, central (Region VI)	76.61.10↔	Geschlossene Osteoplastik [Osteotomie] am Ramus mandibulae, ohne Distraction
40.41.20↔	Radikale Neck dissection (inkl. modifiziert)	76.61.20↔	Geschlossene Osteoplastik [Osteotomie] am Ramus mandibulae, mit Distraction
40.41.21↔	Erweiterte radikale Neck dissection		
40.41.99↔	Radikale Neck dissection, sonstige		
76.01↔	Sequestrektomie an Gesichtsschädelknochen		
76.09.10↔	Reosteotomie nach Frakturposition		
76.2x.00↔	Lokale Exzision oder Destruktion einer Läsion an Gesichtsschädelknochen, n.n.bez.		
76.2x.10↔	Dekortikation eines Gesichtsschädelknochens		
76.2x.11↔	Exzision von periostalem Gewebe an Gesichtsschädelknochen		
76.2x.12↔	Abtragung (modellierende Osteotomie) an Gesichtsschädelknochen		
76.2x.20↔	Destruktion einer Läsion an Gesichtsschädelknochen		
76.2x.99↔	Lokale Exzision oder Destruktion einer Läsion an Gesichtsschädelknochen, sonstige		
76.31.00↔	Partielle Mandibulektomie, n.n.bez.		
76.31.10↔	Partielle Mandibulektomie ohne Rekonstruktion		
76.31.21↔	Partielle Mandibulektomie, mit Kontinuitätsdurchtrennung und alloplastischer Rekonstruktion		
76.31.29↔	Partielle Mandibulektomie mit sonstiger Rekonstruktion		
76.31.99↔	Partielle Mandibulektomie, sonstige		
76.39.00↔	Partielle Ostektomie an anderen Gesichtsschädelknochen, n.n.bez.		

76.61.99↔	Geschlossene Osteoplastik [Osteotomie] am Ramus mandibulae, sonstige	76.77.10↔	Offene Reposition einer Processus alveolaris-Fraktur der Maxilla
76.62.00↔	Offene Osteoplastik [Osteotomie] am Ramus mandibulae, n.n.bez.	76.77.11↔	Offene Reposition einer Processus alveolaris-Fraktur der Mandibula
76.62.10↔	Offene Osteoplastik [Osteotomie] am Ramus mandibulae, ohne Distraction	76.77.99↔	Offene Reposition einer Processus alveolaris-Fraktur, sonstige
76.62.20↔	Offene Osteoplastik [Osteotomie] am Ramus mandibulae, mit Distraction	76.78.11↔	Endoskopische Reposition einer Stirnhöhlenvorderwandfraktur
76.62.99↔	Offene Osteoplastik [Osteotomie] am Ramus mandibulae, sonstige	76.78.20↔	Geschlossene Reposition einer Orbitafraktur
76.63.00↔	Osteoplastik [Osteotomie] am Corpus mandibulae, n.n.bez.	76.78.21↔	Endoskopische Reposition einer Orbitafraktur
76.63.10↔	Osteoplastik [Osteotomie] im seitlichen Alveolarkambereich oder mit frontaler Kontinuitätsdurchtrennung der Mandibula ohne Distraction	76.79.00↔	Sonstige offene Reposition einer Gesichtsschädelfraktur, n.n.bez.
76.63.11↔	Osteoplastik [Osteotomie] im frontalen Alveolarkambereich oder mit Kontinuitätsdurchtrennung am horizontalen Mandibulaast ohne Distraction	76.79.10↔	Sonstige offene Reposition einer Fraktur des Orbitadaches
76.63.12↔	Osteoplastik [Osteotomie] zur Kinnverlagerung ohne Distraction	76.79.11↔	Sonstige offene Reposition einer Fraktur der lateralen Orbitawand
76.63.20↔	Verlagerung des Alveolarfortsatzes durch horizontale Distraction nach Osteotomie	76.79.19↔	Sonstige offene Reposition einer sonstigen Orbitafraktur
76.63.21↔	Verlagerung der Mandibula durch Distraction nach Osteotomie im horizontalen Mandibulaast	76.79.20↔	Sonstige offene Reposition einer Stirnhöhlenwandfraktur
76.63.99↔	Osteoplastik [Osteotomie] am Corpus mandibulae, sonstige	76.79.30↔	Sonstige offene Reposition einer nasoethmoidalen Mittelgesichtsfraktur
76.64↔	Sonstige orthognathische Chirurgie an der Mandibula	76.79.31↔	Sonstige offene Reposition einer zentrolateralen Mittelgesichtsfraktur
76.65.00↔	Segmentale Osteoplastik [Osteotomie] der Maxilla, n.n.bez.	76.79.39↔	Sonstige offene Reposition einer sonstigen lateralen Mittelgesichtsfraktur
76.65.10↔	Segmentale Osteoplastik [Osteotomie] der Maxilla, ohne Distraction	76.79.40↔	Sonstige offene Reposition kombinierter Mittelgesichtsfrakturen (Mehrfachfraktur)
76.65.20↔	Osteotomie der Maxilla im frontalen Alveolarkambereich, mit Distraction	76.79.99↔	Sonstige offene Reposition einer Gesichtsschädelfraktur, sonstige
76.65.21↔	Osteotomie der Maxilla im seitlichen Alveolarkambereich, mit Distraction	76.91.00↔	Knochentransplantat an Gesichtsschädelknochen, n.n.bez.
76.65.22↔	Osteotomie der Maxilla im frontalen und seitlichen Alveolarkambereich in mehreren Segmenten, mit Distraction	76.91.10↔	Transplantat an Gesichtsschädelknochen
76.65.99↔	Segmentale Osteoplastik [Osteotomie] der Maxilla, sonstige	76.91.99↔	Knochentransplantat an Gesichtsschädelknochen, sonstige
76.66.00↔	Totale Osteoplastik [Osteotomie] der Maxilla, n.n.bez.	76.92.20↔	Einsetzen von CAD-Implantat an Gesichtsschädel ohne Beteiligung des Hirnschädels, bis zu 2 Regionen
76.66.10↔	Totale Osteoplastik [Osteotomie] der Maxilla ohne Distraction	76.92.21↔	Einsetzen von CAD-Implantat an Gesichtsschädel ohne Beteiligung des Hirnschädels, ab 3 Regionen
76.66.20↔	Osteotomie der Maxilla in der Le-Fort-I-Ebene in einem Stück mit Distraction	76.92.30↔	Einsetzen eines CAD-Implantats an Maxilla, zur plastischen Rekonstruktion eines einfachen Defekts
76.66.21↔	Osteotomie der Maxilla in der Le-Fort-I-Ebene in zwei Stücken mit Distraction	76.92.31↔	Einsetzen eines CAD-Implantats an Maxilla, zur plastischen Rekonstruktion eines grossen oder komplexen Defekts
76.66.22↔	Osteotomie der Maxilla in der Le-Fort-I-Ebene in drei oder mehr Stücken mit Distraction	76.94↔	Offene Reposition einer Kiefergelenksluxation
76.66.30↔	Plastische Rekonstruktion und Augmentation der Maxilla durch totale Auflagerungsplastik	78.19.90↔	Geschlossene Reposition einer Fraktur sonstiger bezeichneter Knochen mit Knochenfixation durch Fixateur externe
76.66.99↔	Totale Osteoplastik [Osteotomie] der Maxilla, sonstige	78.19.91↔	Offene Reposition einer Fraktur sonstiger bezeichneter Knochen mit Knochenfixation durch Fixateur externe
76.67↔	Reduktionsgenioplastik	78.59.00↔	Innere Knochenfixation ohne Reposition der Fraktur an anderen näher bezeichneten Knochen, ausser Gesichtsschädelknochen, n.n.bez.
76.68↔	Augmentationsgenioplastik	78.59.90↔	Revision von Osteosynthesematerial ohne Materialersatz an anderen näher bezeichneten Knochen, ausser Gesichtsschädelknochen
76.69.10↔	Osteotomie zur Verlagerung des Mittelgesichts in der Le-Fort-II- oder Le-Fort-III-Ebene ohne Distraction	78.59.99↔	Innere Knochenfixation ohne Reposition der Fraktur an anderen näher bezeichneten Knochen, ausser Gesichtsschädelknochen, sonstige
76.69.20↔	Osteotomie zur Verlagerung des Mittelgesichts in der Le-Fort-II-Ebene mit Distraction	84.53.00↔	Implantation von interner Verlängerungsvorrichtung der Extremitäten mit kinetischer Traktion, n.n.bez.
76.69.21↔	Osteotomie zur Verlagerung des Mittelgesichts in der Le-Fort-II-Ebene, kombiniert mit anderer Osteotomie mit Distraction	84.53.10↔	Implantation eines nicht motorisierten internen Verlängerungs- oder Knochentransportsystem
76.69.30↔	Osteotomie zur Verlagerung des Mittelgesichts in der Le-Fort-III-Ebene mit Distraction	84.53.11↔	Implantation eines motorisierten internen Verlängerungs- oder Knochentransportsystem
76.69.40↔	Osteotomie zur Verlagerung des Mittelgesichts in der Le-Fort-III-Ebene, kombiniert mit Le-Fort-I-Ebene mit Distraction	84.53.99↔	Implantation von interner Verlängerungsvorrichtung der Extremitäten mit kinetischer Traktion, sonstige
76.69.90↔	Sonstige Osteotomie zur Verlagerung des Mittelgesichts	84.54↔	Implantation von sonstiger internen Verlängerungsvorrichtung der Extremitäten
76.70↔	Reposition einer Gesichtsschädelfraktur, n.n.bez.	86.4x.10↔	Radikale Exzision einer Hautläsion am Kopf mit histographischer Kontrolle
76.72↔	Offene Reposition einer Jochbein- und Jochbogenfraktur	86.4x.11↔	Radikale Exzision einer Hautläsion des Halses mit histographischer Kontrolle
76.74↔	Offene Reposition einer Maxillafraktur	86.4x.13↔	Radikale Exzision einer Hautläsion an Unterarm und Hand mit histographischer Kontrolle
76.76.00↔	Offene Reposition einer Mandibulafraktur, n.n.bez.	86.4x.17↔	Radikale Exzision einer Hautläsion an Leisten- und Genitalregion und Gesäss mit histographischer Kontrolle
76.76.10↔	Offene Reposition einer Einfachfraktur des Corpus mandibulae	86.4x.18↔	Radikale Exzision einer Hautläsion der unteren Extremität mit histographischer Kontrolle
76.76.11↔	Offene Reposition einer Mehrfachfraktur des Corpus mandibulae	86.4x.19↔	Radikale Exzision einer Hautläsion anderer Lokalisation mit histographischer Kontrolle
76.76.20↔	Offene Reposition (von außen) einer Einfach- oder Mehrfachfraktur des Ramus mandibulae		
76.76.21↔	Offene Reposition (transoral) einer Einfach- oder Mehrfachfraktur des Ramus mandibulae		
76.76.30↔	Offene Reposition (transoral oder von außen) einer Fraktur des Processus articularis mandibulae		
76.76.99↔	Offene Reposition einer Mandibulafraktur, sonstige		
76.77.00↔	Offene Reposition einer Processus alveolaris-Fraktur, n.n.bez.		

86.4x.20↔	Radikale Exzision einer Hautläsion am Kopf mit Transplantation oder Transposition von Haut	86.69.18↔	Kleinflächige Spalthauttransplantation an Oberschenkel und Unterschenkel
86.4x.21↔	Radikale Exzision einer Hautläsion des Halses mit Transplantation oder Transposition von Haut	86.69.19↔	Kleinflächige Spalthauttransplantation an andere Lokalisation
86.4x.22↔	Radikale Exzision einer Hautläsion an Schulter und Axilla mit Transplantation oder Transposition von Haut	86.69.1a↔	Kleinflächige Spalthauttransplantation am Fuss
86.4x.23↔	Radikale Exzision einer Hautläsion an Oberarm und Ellenbogen mit Transplantation oder Transposition von Haut	86.69.20↔	Grossflächige Spalthauttransplantation am Kopf (ausser Lippe und Mund)
86.4x.24↔	Radikale Exzision einer Hautläsion des Unterarmes mit Transplantation oder Transposition von Haut	86.69.21↔	Grossflächige Spalthauttransplantation am Hals
86.4x.25↔	Radikale Exzision einer Hautläsion der Hand mit Transplantation oder Transposition von Haut	86.69.22↔	Grossflächige Spalthauttransplantation an Schulter und Oberarm
86.4x.26↔	Radikale Exzision einer Hautläsion an Brustwand und Rücken mit Transplantation oder Transposition von Haut	86.69.23↔	Grossflächige Spalthauttransplantation am Unterarm
86.4x.27↔	Radikale Exzision einer Hautläsion an die Bauchregion mit Transplantation oder Transposition von Haut	86.69.25↔	Grossflächige Spalthauttransplantation an Brustwand und Rücken
86.4x.28↔	Radikale Exzision einer Hautläsion der Leisten- und Genitalregion mit Transplantation oder Transposition von Haut	86.69.26↔	Grossflächige Spalthauttransplantation an der Bauchregion
86.4x.29↔	Radikale Exzision einer Hautläsion anderer Lokalisation mit Transplantation oder Transposition von Haut	86.69.27↔	Grossflächige Spalthauttransplantation an der Leisten- und Genitalregion
86.4x.2a↔	Radikale Exzision einer Hautläsion am Gesäss mit Transplantation oder Transposition von Haut	86.69.28↔	Grossflächige Spalthauttransplantation am Gesäss
86.4x.2b↔	Radikale Exzision einer Hautläsion der unteren Extremität mit Transplantation oder Transposition von Haut	86.69.29↔	Grossflächige Spalthauttransplantation, andere Lokalisation
86.69.10↔	Kleinflächige Spalthauttransplantation an den Kopf (außer Lippe und Mund)	86.69.2a↔	Grossflächige Spalthauttransplantation an Oberschenkel und Unterschenkel
86.69.11↔	Kleinflächige Spalthauttransplantation an den Hals	86.69.2b↔	Grossflächige Spalthauttransplantation am Fuss
86.69.12↔	Kleinflächige Spalthauttransplantation an Schulter und Oberarm	86.83.11↔	Gewebereduktionsplastik an Kopf und Hals
86.69.13↔	Kleinflächige Spalthauttransplantation an den Unterarm	86.83.12↔	Gewebereduktionsplastik an Schulter und Oberarm
86.69.15↔	Kleinflächige Spalthauttransplantation an Brustwand und Rücken	86.83.13↔	Gewebereduktionsplastik an Unterarm
86.69.16↔	Kleinflächige Spalthauttransplantation an der Bauchregion	86.83.14↔	Gewebereduktionsplastik an Hand
86.69.17↔	Kleinflächige Spalthauttransplantation an die Leisten- und Genitalregion	86.83.1a↔	Gewebereduktionsplastik am Bauch
		86.83.1b↔	Gewebereduktionsplastik an Rücken oder Flanke
		86.83.1c↔	Gewebereduktionsplastik gleichzeitig Bauch, Flanke sowie Rücken
		86.83.1d↔	Gewebereduktionsplastik an der Leisten- und Genitalregion
		86.83.1e↔	Gewebereduktionsplastik am Gesäss
		86.83.1f↔	Gewebereduktionsplastik an Oberschenkel
		86.83.1g↔	Gewebereduktionsplastik an Unterschenkel und Fuss

Prozedur D25-4

01.12.00↔	Offene Biopsie an den Hirnhäuten, n.n.bez.	01.24.33↔	Zugang zur Schädelbasis, transoral mit Spaltung des weichen sowie harten Gaumens
01.12.10↔	Stereotaktische offene Biopsie an den Hirnhäuten	01.24.34↔	Zugang zur Schädelbasis, transsphenoidal
01.12.99↔	Offene Biopsie an den Hirnhäuten, sonstige	01.24.35↔	Zugang zur Schädelbasis, transethmoidal
01.14.00↔	Offene Biopsie am Gehirn, n.n.bez.	01.24.36↔	Zugang zur Schädelbasis, transmastoïdal
01.14.10↔	Stereotaktische offene Biopsie am Gehirn	01.24.37↔	Zugang zur Schädelbasis, translabrynthär
01.14.99↔	Offene Biopsie am Gehirn, sonstige	01.24.38↔	Zugang zur Schädelbasis, transpyramidal
01.15↔	Biopsie am Schädel	01.24.39↔	Zugang zur Schädelbasis, sonstige
01.21↔	Inzision und Drainage an den kranialen Sinus	01.24.3a↔	Zugang zur Schädelbasis, transkondylär
01.22↔	Entfernen der Elektrode(n) eines intrakraniellen Neurostimulators	01.24.3b↔	Zugang zur Schädelbasis, transorbital
01.24.00↔	Sonstige Kraniotomie, n.n.bez.	01.24.3c↔	Zugang zur Schädelbasis, mit Le-Fort-I-Osteotomie
01.24.10↔	Sonstige Kraniotomie mit Dekompression	01.24.3d↔	Zugang zur Schädelbasis, transnasal-transcribiform
01.24.11↔	Sonstige Kraniotomie zur Entleerung eines epiduralen Hämatoms	01.24.3e↔	Zugang zur Schädelbasis, transnasal-transclival
01.24.12↔	Sonstige Kraniotomie zur Entleerung eines epiduralen Empyems	01.24.3f↔	Zugang zur Schädelbasis, transoral-transclival
01.24.13↔	Sonstige Kraniotomie, Einlegen von alloplastischem Material oder Medikamententrägers in den Schädelknochen oder Epiduralraum	01.24.3g↔	Zugang zur Schädelbasis, transnasal-transpterygoidal
01.24.14↔	Sonstige Kraniotomie, Entfernung von alloplastischem Material oder Medikamententrägers aus Schädelknochen oder Epiduralraum	01.24.99↔	Sonstige Kraniotomie, sonstige
01.24.15↔	Sonstige Kraniotomie, Entfernung eines Fremdkörpers aus Schädelknochen oder Epiduralraum	01.25.00↔	Sonstige Kraniektomie, n.n.bez.
01.24.16↔	Sonstige Kraniotomie, sonstige Drainage epiduraler Flüssigkeit oder aus sonstigen Gründen	01.25.10↔	Sonstige Kraniektomie mit Dekompression
01.24.20↔	Kraniotomie der Kalotte als Zugang, n.n.bez.	01.25.11↔	Sonstige Kraniektomie zur Entleerung eines epiduralen Hämatoms
01.24.21↔	Bohrlochtrepanation der Kalotte als Zugang	01.25.12↔	Sonstige Kraniektomie zur Entleerung eines epiduralen Empyems
01.24.22↔	Stereotaktisch geführte Schädelöffnung über die Kalotte als Zugang	01.25.13↔	Sonstige Kraniektomie zur Entfernung eines Fremdkörpers aus Schädelknochen oder Epiduralraum
01.24.29↔	Kraniotomie der Kalotte als Zugang, sonstige	01.25.14↔	Sonstige Kraniektomie mit Einlegen von alloplastischem Material oder eines Medikamententrägers in den Schädelknochen oder Epiduralraum
01.24.30↔	Zugang zur Schädelbasis, n.n.bez.	01.25.19↔	Sonstige Kraniektomie zur Drainage epiduraler Flüssigkeit oder aus sonstigen Gründen
01.24.31↔	Zugang zur Schädelbasis, transoral	01.25.20↔	Sonstige Kraniektomie, Rekraniektomie mit Einbringen einer Drainage
01.24.32↔	Zugang zur Schädelbasis, transoral mit Spaltung des weichen Gaumens	01.25.21↔	Sonstige Kraniektomie, Rekraniektomie zur Entfernung von alloplastischem Material oder eines Medikamententrägers aus dem Schädelknochen oder Epiduralraumes
		01.25.99↔	Sonstige Kraniektomie, sonstige

01.26↔	Einsetzen und Ersetzen eines Katheters in die Schädelhöhle oder Hirngewebe	01.59.99↔	Sonstige Exzision oder Destruktion von Läsion oder Gewebe am Gehirn, sonstige
01.28↔	Einsetzen von intrakraniellen Katheter(n) via Bohrloch(löcher)	01.6x.10↔	Exzision und Destruktion von Tumorgewebe an der Schädelbasis
01.29.00↔	Revision ohne Ersatz von Katheter(n) aus Schädelhöhle oder Hirngewebe, n.n.bez.	01.6x.11↔	Exzision und Destruktion von Tumorgewebe an der Kalotte
01.29.10↔	Stereotaktische Revision ohne Ersatz von intrazerebralen Kathetern zur intraventrikulären Infusion	01.6x.20↔	Exzision und Destruktion vom sonstigem erkrankten Gewebe an der Schädelbasis
01.29.99↔	Revision ohne Ersatz von Katheter(n) aus Schädelhöhle oder Hirngewebe, sonstige	01.6x.21↔	Exzision und Destruktion von sonstigem erkrankten Gewebe an der Kalotte
01.31.00↔	Inzision an den Hirnhäuten, n.n.bez.	01.6x.22↔	Exzision und Destruktion von sonstigem erkrankten Gewebe an der Kalotte mit Hirnhäuten
01.31.10↔	Inzision an den Hirnhäuten zur Entleerung eines subduralen Hämatoms (Hygroms)	02.01↔	Eröffnen einer Schädelnaht
01.31.11↔	Inzision an den Hirnhäuten zur Entleerung eines subduralen Empyems	02.02↔	Elevation von Frakturfragmenten vom Schädel
01.31.20↔	Inzision an den Hirnhäuten zur Drainage von subduraler und subarachnoidaler Flüssigkeit	02.03↔	Plastische Rekonstruktion am Schädel mit Knochenlappen
01.31.99↔	Inzision an den Hirnhäuten, sonstige	02.04.00↔	Knochentransplantation an den Schädel, n.n.bez.
01.39.00↔	Sonstige Inzision am Gehirn, n.n.bez.	02.04.10↔	Knochentransplantation an den Schädel, Schädeldach
01.39.10↔	Sonstige Inzision am Gehirn zur Entleerung eines intrazerebralen Hämatoms	02.04.99↔	Knochentransplantation an den Schädel, sonstige
01.39.11↔	Sonstige Inzision am Gehirn zur Entleerung eines intrazerebralen Abszesses	02.05.00↔	Einsetzen einer Schädelknochenplatte, n.n.bez.
01.39.19↔	Sonstige Inzision am Gehirn, Entleerung von sonstiger intrazerebraler Flüssigkeit	02.05.10↔	Einsetzen eines CAD-Implantats an Hirnschädel ohne Beteiligung des Gesichtsschädels, einfacher Defekt
01.39.20↔	Sonstige Inzision am Gehirn, Stereotaktische Entleerung eines intrakraniellen Hämatoms	02.05.11↔	Einsetzen eines CAD-Implantats an Hirnschädel ohne Beteiligung des Gesichtsschädels, grosser oder komplexer Defekt
01.39.21↔	Sonstige Inzision am Gehirn, Stereotaktische Entleerung eines intrakraniellen Abszesses	02.05.20↔	Einsetzen eines CAD-Implantats an Hirnschädel mit Beteiligung von Orbita, Temporalregion oder frontalem Sinus, bis zu 2 Regionen
01.39.29↔	Sonstige Inzision am Gehirn, Stereotaktische Entleerung sonstiger intrakranieller Flüssigkeit	02.05.30↔	Einsetzen eines CAD-Implantats an Hirnschädel mit Beteiligung multipler Regionen des Gesichtsschädels, ab 3 Regionen
01.39.30↔	Sonstige Inzision am Gehirn, Entfernung eines intrazerebralen Fremdkörpers	02.05.41↔	Wiedereinsetzen einer autologen Schädelknochenplatte
01.39.40↔	Anlegen einer externen Drainage am Liquorsystem (z.B. ventrikulär, zisternal, subdural)	02.05.99↔	Einsetzen einer Schädelknochenplatte, sonstige
01.39.41↔	Anlegen eines Reservoirs am Liquorsystem (z.B. ventrikulär, zisternal, subdural)	02.06.00↔	Sonstige Osteoplastik am Schädel, n.n.bez.
01.39.42↔	Entfernen eines Reservoirs am Liquorsystem (z.B. ventrikulär, zisternal, subdural)	02.06.10↔	Frontoorbitale Kranioplastik zur Verlagerung
01.39.50↔	Entfernung eines intrakraniellen Implantats	02.06.20↔	Rekonstruktion des Hirnschädels ohne Beteiligung des Gesichtsschädels, mit einfachem Implantat (Knochenzement, alloplastisches Material)
01.39.99↔	Sonstige Inzision am Gehirn, sonstige	02.06.30↔	Rekonstruktion von Hirn- und Gesichtsschädel, mit einfachem Implantat (Knochenzement, alloplastisches Material)
01.41↔	Operationen am Thalamus	02.06.99↔	Sonstige Osteoplastik am Schädel (Kranioplastik), sonstige
01.42↔	Operationen am Globus pallidum	02.07↔	Entfernen einer Schädelknochenplatte
01.51.00↔	Exzision von Läsion oder Gewebe an den Hirnhäuten, n.n.bez.	02.11↔	Einfache Naht an der Dura mater des Gehirns
01.51.10↔	Exzision von Tumorgewebe an den Hirnhäuten mit Präparation von infiltriertem Nachbargewebe	02.12.00↔	Sonstige Rekonstruktion an den Hirnhäuten, n.n.bez.
01.51.99↔	Exzision von Läsion oder Gewebe an den Hirnhäuten, sonstige	02.12.10↔	Sonstige Rekonstruktion an den Hirnhäuten ohne Kranioplastik
01.52.00↔	Hemisphärektomie, n.n.bez.	02.12.20↔	Sonstige Rekonstruktion an den Hirnhäuten mit Kranioplastik
01.52.10↔	Hemisphärektomie, hirneigenes intrazerebrales Tumorgewebe	02.12.21↔	Sonstige Duraplastik mit Kranioplastik an der Konvexität
01.52.11↔	Hemisphärektomie, nicht hirneigenes intrazerebrales Tumorgewebe	02.12.22↔	Sonstige Duraplastik mit Kranioplastik am kraniozervikalen Übergang
01.52.99↔	Hemisphärektomie, sonstige	02.12.31↔	Duraplastik an der Frontobasis mit gestieltem Lappen
01.53.00↔	Lobektomie am Gehirn, n.n.bez.	02.12.99↔	Sonstige Rekonstruktion an den Hirnhäuten, sonstige
01.53.10↔	Lobektomie am Gehirn, hirneigenes intrazerebrales Tumorgewebe	02.13↔	Ligatur eines Gefässes der Hirnhäute
01.53.11↔	Lobektomie am Gehirn, nicht hirneigenes intrazerebrales Tumorgewebe	02.14↔	Exzision am Plexus chorioideus
01.53.99↔	Lobektomie am Gehirn, sonstige	02.2↔	Ventrikulostomie
01.59.00↔	Sonstige Exzision oder Destruktion von Läsion oder Gewebe am Gehirn, n.n.bez.	02.31↔	Ventrikelschunt zu Strukturen in Kopf und Hals
01.59.10↔	Sonstige Exzision von hirneigenem intrazerebralen Tumorgewebe am Gehirn	02.32↔	Ventrikelschunt zum Kreislaufsystem
01.59.11↔	Sonstige Exzision von nicht hirneigenem intrazerebralen Tumorgewebe am Gehirn	02.33↔	Ventrikelschunt zur Thoraxhöhle
01.59.12↔	Sonstige Exzision von Läsion oder Gewebe am Gehirn, Débridement einer Kontusion am Gehirn	02.34↔	Ventrikelschunt zu Bauchhöhle und Bauchorganen
01.59.19↔	Sonstige Exzision von Läsion oder Gewebe am Gehirn, sonstige	02.35↔	Ventrikelschunt zum Harnwegssystem
01.59.20↔	Sonstige Destruktion von hirneigenem intrazerebralen Tumorgewebe am Gehirn	02.39↔	Sonstige Operationen zum Einrichten einer Ventrikeldrainage
01.59.21↔	Sonstige Destruktion von nicht hirneigenem intrazerebralen Tumorgewebe am Gehirn	02.41.00↔	Spülung und Exploration eines Ventrikelschunts, n.n.bez.
01.59.29↔	Sonstige Destruktion von Läsion oder Gewebe am Gehirn, sonstige	02.41.10↔	Spülung und Exploration eines Ventrikelschunts, zentraler Teil
		02.41.20↔	Spülung und Exploration eines Ventrikelschunts, peripherer Teil
		02.41.99↔	Spülung und Exploration eines Ventrikelschunts, sonstige
		02.42.00↔	Ersetzen eines Ventrikelschunts, n.n.bez.
		02.42.10↔	Ersetzen eines Ventrikelschunts, zentraler Teil
		02.42.20↔	Ersetzen eines Ventrikelschunts, peripherer Teil
		02.42.99↔	Ersetzen eines Ventrikelschunts, sonstige
		02.43↔	Entfernen eines Ventrikelschunts
		02.91↔	Lösung von kortikalen Adhäsionen
		02.92↔	Plastische Rekonstruktion am Gehirn
		02.93.00↔	Implantation oder Ersetzen der Elektrode(n) eines intrakraniellen Neurostimulators, n.n.bez.

02.93.10↔	Implantation oder Ersetzen von temporären Mikroelektroden zur monolokulären Ableitung und Stimulation	04.79.99↔	Sonstige Neuroplastik, sonstige
02.93.11↔	Implantation oder Ersetzen von temporären Mikroelektroden zur multilokulären Ableitung und Stimulation	07.62↔	Partielle Exzision an der Hypophyse, transssphenoidaler Zugang
02.93.20↔	Implantation oder Ersetzen von permanenten Mikroelektroden zur monolokulären Ableitung und Stimulation	07.65↔	Totale Exzision der Hypophyse, transssphenoidaler Zugang
02.93.21↔	Implantation oder Ersetzen von permanenten Mikroelektroden zur multilokulären Ableitung und Stimulation	16.51.00↔	Exenteration der Orbita mit Entfernen benachbarter Strukturen, n.n.bez.
02.93.99↔	Implantation oder Ersetzen der Elektrode(n) eines intrakraniellen Neurostimulators, sonstige	16.51.10↔	Exenteration der Orbita mit Entfernen benachbarter Strukturen, mit Erhalt der Lidhaut
02.99.10↔	Stereotaktische Eingriffe am Liquorsystem	16.51.11↔	Exenteration der Orbita mit Entfernen benachbarter Strukturen, ohne Erhalt der Lidhaut
02.99.11↔	Stereotaktische Implantation und Explantation von radioaktivem Material als selbständiger Eingriff	16.51.99↔	Sonstige Exenteration der Orbita mit Entfernen benachbarter Strukturen
02.99.12↔	Stereotaktische Implantation von Gewebe an Schädel, Gehirn und Hirnhäuten	16.52.00↔	Exenteration der Orbita mit therapeutischem Entfernen von Orbitaknochen, n.n.bez.
02.99.13↔	Stereotaktische Instillation von Medikamenten als selbständiger Eingriff	16.52.10↔	Exenteration der Orbita mit therapeutischem Entfernen von Orbitaknochen, mit Erhalt der Lidhaut
02.99.14↔	Stereotaktische Implantation, Revision oder Wechsel von intrazerebralen Kathetern zur intraventrikulären Infusion	16.52.11↔	Exenteration der Orbita mit therapeutischem Entfernen von Orbitaknochen, ohne Erhalt der Lidhaut
02.99.20↔	Umwandlung eines Liquorshunts (oder Hirnwasserableitung) in eine Mehrfachableitung	16.52.99↔	Sonstige Exenteration der Orbita mit therapeutischem Entfernen von Orbitaknochen
02.99.29↔	Sonstige Revision und Entfernung von Liquorableitungen	16.59.00↔	Sonstige Exenteration der Orbita, n.n.bez.
02.99.30↔	Implantation oder Wechsel einer intrakraniellen Messsonde	16.59.10↔	Sonstige Exenteration der Orbita, mit Erhalt der Lidhaut
02.99.31↔	Revision ohne Ersatz einer intrakraniellen Messsonde	16.59.11↔	Sonstige Exenteration der Orbita, ohne Erhalt der Lidhaut
02.99.40↔	Implantation oder Wechsel einer Neuroprothese	16.59.99↔	Sonstige Exenteration der Orbita, sonstige
02.99.41↔	Revision ohne Ersatz einer Neuroprothese	21.72↔	Offene Reposition einer Nasenfraktur
02.99.50↔	Implantation und Entfernung eines Katheter-Ballon-Systems zur intrazerebralen Brachytherapie	22.79.00↔	Rekonstruktion einer Nasennebenhöhle, n.n.bez.
02.99.70↔	Revision ohne Ersatz der Elektroden eines intrakraniellen Neurostimulators, n.n.bez.	22.79.10↔	Rekonstruktion des Stirnbeins
02.99.71↔	Revision ohne Ersatz der Elektroden eines intrakraniellen Neurostimulators, stereotaktisch, permanentes Einzelelektrodensystem zur Dauerstimulation	22.79.11↔	Rekonstruktion oder Kranialisierung einer Stirnhöhlenwand
02.99.72↔	Revision ohne Ersatz der Elektroden eines intrakraniellen Neurostimulators, stereotaktisch, permanentes Mehrelektrodensystem zur Dauerstimulation	22.79.19↔	Sonstige Rekonstruktion einer Nasennebenhöhle
02.99.79↔	Revision ohne Ersatz der Elektroden eines intrakraniellen Neurostimulators, sonstige	23.6↔	Prothetisches Zahnimplantat
02.99.90↔	Sonstige stereotaktische Operationen an Schädel, Gehirn und Hirnhäuten	24.0↔	Inzision an Zahnfleisch und Alveolarkamm
04.01.00↔	Exzision eines Akustikusneurinoms, n.n.bez.	24.11.00↔	Biopsie am Zahnfleisch, n.n.bez.
04.01.10↔	Exzision eines Akustikusneurinoms durch Kraniotomie	24.11.20↔	Offene Biopsie (mit Inzision) am Zahnfleisch
04.01.11↔	Exzision eines Akustikusneurinoms, Translabirynthärer Zugang	24.11.99↔	Biopsie am Zahnfleisch, sonstige
04.01.99↔	Exzision eines Akustikusneurinoms, sonstige	24.12.00↔	Biopsie an einer Zahnalveole, n.n.bez.
04.76↔	Plastische Rekonstruktion einer alten traumatischen Verletzung an kranialen und peripheren Nerven	24.12.20↔	Offene Biopsie (mit Inzision) an einer Zahnalveole
04.79.10↔	Transplantation und Transposition eines extrakraniellen Hirnnerven mit epineuraler Naht	24.12.99↔	Biopsie an einer Zahnalveole, sonstige
04.79.11↔	Transplantation und Transposition des Plexus brachialis mit epineuraler Naht	24.2x.00↔	Gingivoplastik, n.n.bez.
04.79.12↔	Transplantation und Transposition von Nerven der Schulter mit epineuraler Naht	24.2x.10↔	Gingivoplastik mit Transplantat oder Implantat
04.79.13↔	Transplantation und Transposition eines Nerven des Armes und der Hand mit epineuraler Naht	24.2x.99↔	Gingivoplastik, sonstige
04.79.14↔	Transplantation und Transposition von Nerven des Rumpfes und der unteren Extremität mit epineuraler Naht	24.31↔	Exzision von Läsion oder Gewebe am Zahnfleisch
04.79.19↔	Transplantation und Transposition eines sonstigen Nervens mit epineuraler Naht	24.4x.00↔	Exzision einer Zahnläsion am Kiefer, n.n.bez.
04.79.20↔	Transplantation und Transposition eines Nerven mit interfazikulärer Naht	24.4x.10↔	Exzision einer Zahnläsion am Kiefer mit Eröffnung von Kieferhöhle oder Nasenboden
04.79.21↔	Transplantation und Transposition eines extrakraniellen Hirnnerven mit interfazikulärer Naht	24.4x.11↔	Exzision einer Zahnläsion am Kiefer mit Nervendarstellung
04.79.22↔	Transplantation und Transposition des Plexus brachialis mit interfazikulärer Naht	24.4x.99↔	Exzision einer Zahnläsion am Kiefer, sonstige
04.79.23↔	Transplantation und Transposition von Nerven der Schulter mit interfazikulärer Naht	24.5x.00↔	Alveoloplastik, n.n.bez.
04.79.24↔	Transplantation und Transposition eines Nerven des Armes und der Hand mit interfazikulärer Naht	24.5x.10↔	Alveoloplastik mit Transplantat
04.79.25↔	Transplantation und Transposition von Nerven des Rumpfes und der unteren Extremität mit interfazikulärer Naht	24.5x.99↔	Alveoloplastik, sonstige
04.79.29↔	Transplantation und Transposition eines sonstigen Nervens mit interfazikulärer Naht	24.91.10↔	Vestibulumplastik
		24.91.11↔	Mundbodensenkung
		24.91.99↔	Extension oder Vertiefung des Sulcus buccolabialis oder lingualis, sonstige
		24.99.00↔	Sonstige zahnärztliche Operationen, n.n.bez.
		24.99.10↔	Freilegung eines enossalen Implantats mit Aufsetzen einer Distanzhülse
		24.99.11↔	Stabilisierung eines Zahnes
		24.99.20↔	Kieferaufbau durch Anwendung eines enoralen Distraktors
		24.99.99↔	Sonstige zahnärztliche Operation, sonstige
		25.02↔	Offene Biopsie an der Zunge
		25.1↔	Exzision oder Destruktion von Läsion oder Gewebe an der Zunge
		25.2x.00↔	Partielle Glossektomie, n.n.bez.
		25.2x.09↔	Partielle Glossektomie, sonstige
		25.2x.10↔	Partielle Glossektomie, transoraler Zugang, n.n.bez.
		25.2x.11↔	Partielle Glossektomie, transoraler Zugang, ohne Rekonstruktion
		25.2x.12↔	Partielle Glossektomie, transoraler Zugang, Rekonstruktion mit lokaler Schleimhaut
		25.2x.13↔	Partielle Glossektomie, transoraler Zugang, Rekonstruktion mit myokutanem Lappen

25.2x.14↔	Partielle Glossektomie, transoraler Zugang, Rekonstruktion mit freiem mikrovaskulär-anastomosierten Transplantat	25.3x.31↔	Vollständige Pelviglossektomie, transoraler Zugang, ohne Rekonstruktion
25.2x.19↔	Partielle Glossektomie, transoraler Zugang, mit sonstiger Rekonstruktion	25.3x.32↔	Vollständige Pelviglossektomie, transoraler Zugang, Rekonstruktion mit lokaler Schleimhaut
25.2x.20↔	Partielle Glossektomie, transmandibulärer Zugang, n.n.bez.	25.3x.33↔	Vollständige Pelviglossektomie, transoraler Zugang, Rekonstruktion mit myokutanem Lappen
25.2x.21↔	Partielle Glossektomie, transmandibulärer Zugang, ohne Rekonstruktion	25.3x.34↔	Vollständige Pelviglossektomie, transoraler Zugang, Rekonstruktion mit freiem mikrovaskulär-anastomosierten Transplantat
25.2x.22↔	Partielle Glossektomie, transmandibulärer Zugang, Rekonstruktion mit lokaler Schleimhaut	25.3x.39↔	Vollständige Pelviglossektomie, transoraler Zugang, mit sonstiger Rekonstruktion
25.2x.23↔	Partielle Glossektomie, transmandibulärer Zugang, Rekonstruktion mit myokutanem Lappen	25.3x.40↔	Vollständige Pelviglossektomie, transmandibulärer Zugang, n.n.bez.
25.2x.24↔	Partielle Glossektomie, transmandibulärer Zugang, Rekonstruktion mit freiem mikrovaskulär-anastomosierten Transplantat	25.3x.41↔	Vollständige Pelviglossektomie, transmandibulärer Zugang, ohne Rekonstruktion
25.2x.29↔	Partielle Glossektomie, transmandibulärer Zugang, mit sonstiger Rekonstruktion	25.3x.42↔	Vollständige Pelviglossektomie, transmandibulärer Zugang, Rekonstruktion mit lokaler Schleimhaut
25.2x.30↔	Pelviglossektomie, transoraler Zugang, n.n.bez.	25.3x.43↔	Vollständige Pelviglossektomie, transmandibulärer Zugang, Rekonstruktion mit myokutanem Lappen
25.2x.31↔	Pelviglossektomie, transoraler Zugang, ohne Rekonstruktion	25.3x.44↔	Vollständige Pelviglossektomie, transmandibulärer Zugang, Rekonstruktion mit freiem mikrovaskulär-anastomosierten Transplantat
25.2x.32↔	Pelviglossektomie, transoraler Zugang, Rekonstruktion mit lokaler Schleimhaut	25.3x.49↔	Vollständige Pelviglossektomie, transmandibulärer Zugang, mit sonstiger Rekonstruktion
25.2x.33↔	Pelviglossektomie, transoraler Zugang, Rekonstruktion mit myokutanem Lappen	25.3x.50↔	Vollständige Pelviglossomandibulektomie, n.n.bez.
25.2x.34↔	Pelviglossektomie, transoraler Zugang, Rekonstruktion mit freiem mikrovaskulär-anastomosierten Transplantat	25.3x.51↔	Vollständige Pelviglossomandibulektomie, ohne Rekonstruktion
25.2x.39↔	Pelviglossektomie, transoraler Zugang, mit sonstiger Rekonstruktion	25.3x.52↔	Vollständige Pelviglossomandibulektomie, Rekonstruktion mit lokaler Schleimhaut
25.2x.40↔	Pelviglossektomie, transmandibulärer Zugang, n.n.bez.	25.3x.53↔	Vollständige Pelviglossomandibulektomie, Rekonstruktion mit myokutanem Lappen
25.2x.41↔	Pelviglossektomie, transmandibulärer Zugang, ohne Rekonstruktion	25.3x.54↔	Vollständige Pelviglossomandibulektomie, Rekonstruktion mit freiem mikrovaskulär-anastomosierten Transplantat
25.2x.42↔	Pelviglossektomie, transmandibulärer Zugang, Rekonstruktion mit lokaler Schleimhaut	25.3x.59↔	Vollständige Pelviglossomandibulektomie, mit sonstiger Rekonstruktion
25.2x.43↔	Pelviglossektomie, transmandibulärer Zugang, Rekonstruktion mit myokutanem Lappen	25.4x.00↔	Radikale Glossektomie, n.n.bez.
25.2x.44↔	Pelviglossektomie, transmandibulärer Zugang, Rekonstruktion mit freiem mikrovaskulär-anastomosierten Transplantat	25.4x.10↔	Radikale Glossektomie, transoraler Zugang, n.n.bez.
25.2x.49↔	Pelviglossektomie, transmandibulärer Zugang, mit sonstiger Rekonstruktion	25.4x.11↔	Radikale Glossektomie, transoraler Zugang, ohne Rekonstruktion
25.2x.50↔	Pelviglossomandibulektomie, n.n.bez.	25.4x.12↔	Radikale Glossektomie, transoraler Zugang, Rekonstruktion mit lokaler Schleimhaut
25.2x.51↔	Pelviglossomandibulektomie, ohne Rekonstruktion	25.4x.13↔	Radikale Glossektomie, transoraler Zugang, Rekonstruktion mit myokutanem Lappen
25.2x.52↔	Pelviglossomandibulektomie, Rekonstruktion mit lokaler Schleimhaut	25.4x.14↔	Radikale Glossektomie, transoraler Zugang, Rekonstruktion mit freiem mikrovaskulär-anastomosierten Transplantat
25.2x.53↔	Pelviglossomandibulektomie, Rekonstruktion mit myokutanem Lappen	25.4x.19↔	Radikale Glossektomie, transoraler Zugang, mit sonstiger Rekonstruktion
25.2x.54↔	Pelviglossomandibulektomie, Rekonstruktion mit freiem mikrovaskulär-anastomosierten Transplantat	25.4x.20↔	Radikale Glossektomie, transmandibulärer Zugang, n.n.bez.
25.2x.59↔	Pelviglossomandibulektomie, mit sonstiger Rekonstruktion	25.4x.21↔	Radikale Glossektomie, transmandibulärer Zugang, ohne Rekonstruktion
25.3x.00↔	Vollständige Glossektomie, n.n.bez.	25.4x.22↔	Radikale Glossektomie, transmandibulärer Zugang, Rekonstruktion mit lokaler Schleimhaut
25.3x.09↔	Vollständige Glossektomie, sonstige	25.4x.23↔	Radikale Glossektomie, transmandibulärer Zugang, Rekonstruktion mit myokutanem Lappen
25.3x.10↔	Vollständige Glossektomie, transoraler Zugang, n.n.bez.	25.4x.24↔	Radikale Glossektomie, transmandibulärer Zugang, Rekonstruktion mit freiem mikrovaskulär-anastomosierten Transplantat
25.3x.11↔	Vollständige Glossektomie, transoraler Zugang, ohne Rekonstruktion	25.4x.29↔	Radikale Glossektomie, transmandibulärer Zugang, mit sonstiger Rekonstruktion
25.3x.12↔	Vollständige Glossektomie, transoraler Zugang, Rekonstruktion mit lokaler Schleimhaut	25.4x.30↔	Radikale Pelviglossektomie, transoraler Zugang, n.n.bez.
25.3x.13↔	Vollständige Glossektomie, transoraler Zugang, Rekonstruktion mit myokutanem Lappen	25.4x.31↔	Radikale Pelviglossektomie, transoraler Zugang, ohne Rekonstruktion
25.3x.14↔	Vollständige Glossektomie, transoraler Zugang, Rekonstruktion mit freiem mikrovaskulär-anastomosierten Transplantat	25.4x.32↔	Radikale Pelviglossektomie, transoraler Zugang, Rekonstruktion mit lokaler Schleimhaut
25.3x.19↔	Vollständige Glossektomie, transoraler Zugang, mit sonstiger Rekonstruktion	25.4x.33↔	Radikale Pelviglossektomie, transoraler Zugang, Rekonstruktion mit myokutanem Lappen
25.3x.20↔	Vollständige Glossektomie, transmandibulärer Zugang, n.n.bez.	25.4x.34↔	Radikale Pelviglossektomie, transoraler Zugang, Rekonstruktion mit freiem mikrovaskulär-anastomosierten Transplantat
25.3x.21↔	Vollständige Glossektomie, transmandibulärer Zugang, ohne Rekonstruktion	25.4x.39↔	Radikale Pelviglossektomie, transoraler Zugang, mit sonstiger Rekonstruktion
25.3x.22↔	Vollständige Glossektomie, transmandibulärer Zugang, Rekonstruktion mit lokaler Schleimhaut	25.4x.40↔	Radikale Pelviglossektomie, transmandibulärer Zugang, n.n.bez.
25.3x.23↔	Vollständige Glossektomie, transmandibulärer Zugang, Rekonstruktion mit myokutanem Lappen	25.4x.41↔	Radikale Pelviglossektomie, transmandibulärer Zugang, ohne Rekonstruktion
25.3x.24↔	Vollständige Glossektomie, transmandibulärer Zugang, Rekonstruktion mit freiem mikrovaskulär-anastomosierten Transplantat		
25.3x.29↔	Vollständige Glossektomie, transmandibulärer Zugang, mit sonstiger Rekonstruktion		
25.3x.30↔	Vollständige Pelviglossektomie, transoraler Zugang, n.n.bez.		

25.4x.42↔	Radikale Pelviglossektomie, transmandibulärer Zugang, Rekonstruktion mit lokaler Schleimhaut	27.44.99↔	Radikale Exzision einer Läsion an der Lippe, sonstige
25.4x.43↔	Radikale Pelviglossektomie, transmandibulärer Zugang, Rekonstruktion mit myokutanem Lappen	27.49.00↔	Sonstige Exzision in der Mundhöhle, n.n.bez.
25.4x.44↔	Radikale Pelviglossektomie, transmandibulärer Zugang, Rekonstruktion mit freiem mikrovaskulär-anastomosierten Transplantat	27.49.10↔	Exzision an der Wange
25.4x.49↔	Radikale Pelviglossektomie, transmandibulärer Zugang, mit sonstiger Rekonstruktion	27.49.11↔	Exzision am Mundboden
25.4x.50↔	Radikale Pelviglossomandibulektomie, n.n.bez.	27.49.99↔	Sonstige Exzision in der Mundhöhle, sonstige
25.4x.51↔	Radikale Pelviglossomandibulektomie, ohne Rekonstruktion	27.53↔	Verschluss einer Fistel im Mund
25.4x.52↔	Radikale Pelviglossomandibulektomie, Rekonstruktion mit lokaler Schleimhaut	27.54.00↔	Plastische Rekonstruktion einer (angeborenen) Lippenspalte, n.n.bez.
25.4x.53↔	Radikale Pelviglossomandibulektomie, Rekonstruktion mit myokutanem Lappen	27.54.99↔	Plastische Rekonstruktion einer (angeborenen) Lippenspalte, sonstige
25.4x.54↔	Radikale Pelviglossomandibulektomie, Rekonstruktion mit freiem mikrovaskulär-anastomosierten Transplantat	27.55.00↔	Vollhauttransplantat an Lippe und Mund, n.n.bez.
25.4x.59↔	Radikale Pelviglossomandibulektomie, mit sonstiger Rekonstruktion	27.55.10↔	Kleinflächiges Vollhauttransplantat an Lippe und Mund
25.4x.99↔	Radikale Glossektomie, sonstige	27.55.20↔	Grossflächiges Vollhauttransplantat an Lippe und Mund
25.59.00↔	Sonstige Zungenrekonstruktion und Zungenplastik, n.n.bez.	27.55.99↔	Vollhauttransplantat an Lippe und Mund, sonstige
25.59.10↔	Plastische Rekonstruktion der Zunge, n.n.bez.	27.56.10↔	Kleinflächiges Spalthauttransplantat an Lippe und Mund
25.59.11↔	Reduktionsplastik der Zunge	27.56.20↔	Grossflächiges Spalthauttransplantat an Lippe und Mund
25.59.99↔	Sonstige Zungenrekonstruktion und Zungenplastik, sonstige	27.56.30↔	Kleinflächige heterologe Hauttransplantation an die Lippe
25.93↔	Lösung von Adhäsion an der Zunge	27.56.40↔	Grossflächig heterologe Hauttransplantation an die Lippe
25.94↔	Sonstige Glosstomie	27.56.50↔	Kleinflächige homologe Hauttransplantation an die Lippe
27.1↔	Inzision am Gaumen	27.56.60↔	Grossflächig homologe Hauttransplantation an die Lippe
27.21.00↔	Biopsie am knöchernen Gaumen, n.n.bez.	27.56.99↔	Sonstiges Hauttransplantat an Lippe und Mund, sonstige
27.21.20↔	Offene Biopsie (mit Inzision) am knöchernen Gaumen	27.57.10↔	Anbringen eines freien mikrovaskulär-anastomosierten Transplantats an Lippe und Mund
27.21.99↔	Biopsie am knöchernen Gaumen, sonstige	27.57.11↔	Anbringen eines gestielten Fernlappens an Lippe und Mund
27.22.00↔	Biopsie an Uvula und weichem Gaumen, n.n.bez.	27.57.99↔	Anbringen eines gestielten oder freien Lappens an Lippe und Mund, sonstige
27.22.20↔	Offene Biopsie (mit Inzision) an Uvula und weichem Gaumen	27.58↔	Revision eines gestielten oder freien Lappens oder freien Hauttransplantates an Lippe und Mund
27.22.99↔	Biopsie an Uvula und weichem Gaumen, sonstige	27.59.20↔	Kleinflächige Weichteildeckung durch kultivierte Keratinozyten an der Lippe
27.23.00↔	Biopsie an der Lippe, n.n.bez.	27.59.21↔	Grossflächige Weichteildeckung durch kultivierte Keratinozyten an der Lippe
27.23.99↔	Biopsie an der Lippe, sonstige	27.59.30↔	Kleinflächige temporäre Weichteildeckung durch Kombination mehrerer Verfahren an der Lippe
27.24.00↔	Biopsie in der Mundhöhle, an nicht bezeichneter Struktur, n.n.bez.	27.59.31↔	Grossflächige temporäre Weichteildeckung durch Kombination mehrerer Verfahren an der Lippe
27.24.20↔	Offene Biopsie (mit Inzision) an Wangenschleimhaut, Mundboden und sonstigen Strukturen in der Mundhöhle	27.59.40↔	Sonstige plastische Rekonstruktion an Lippe und Mund mit freiem mikrovaskulär-anastomosierten Transplantat
27.24.99↔	Biopsie in der Mundhöhle, an nicht bezeichneter Struktur, sonstige	27.59.41↔	Sonstige plastische Rekonstruktion an Lippe und Mund mit gestieltem Fernlappen
27.31.00↔	Lokale Exzision oder Destruktion von Läsion oder Gewebe am knöchernen Gaumen, n.n.bez.	27.59.60↔	Einsetzen eines Gewebeexpanders an der Lippe
27.31.10↔	Lokale Exzision von Läsion oder Gewebe am knöchernen Gaumen	27.59.99↔	Sonstige plastische Rekonstruktion an Lippe und Mund, sonstige
27.31.20↔	Partielle Exzision von Läsion oder Gewebe am knöchernen Gaumen	27.71↔	Inzision an der Uvula
27.31.30↔	Destruktion von Läsion oder Gewebe am knöchernen Gaumen	27.72↔	Exzision an der Uvula
27.31.99↔	Lokale Exzision oder Destruktion von Läsion oder Gewebe am knöchernen Gaumen, sonstige	27.79↔	Sonstige Operationen an der Uvula
27.32.00↔	Ausgedehnte Exzision oder Destruktion von Läsion oder Gewebe am knöchernen Gaumen, n.n.bez.	27.92↔	Inzision an der Mundhöhle, nicht bezeichnete Struktur
27.32.10↔	Totale transorale Exstirpation von Läsion oder Gewebe am knöchernen Gaumen	27.99↔	Sonstige Operationen in der Mundhöhle
27.32.11↔	Radikale transmandibuläre Exzision [En-bloc-Resektion] von Läsion oder Gewebe am knöchernen Gaumen	29.33.00↔	(Partielle) Pharyngektomie, n.n.bez.
27.32.12↔	Radikale transfaziale Exzision [En-bloc-Resektion] von Läsion oder Gewebe am knöchernen Gaumen	29.33.10↔	Partielle Pharyngektomie, ohne Rekonstruktion
27.32.99↔	Ausgedehnte Exzision oder Destruktion von Läsion oder Gewebe am knöchernen Gaumen, sonstige	29.33.11↔	Partielle Pharyngektomie, Rekonstruktion mit gestieltem regionalen oder Fernlappen
27.42↔	Ausgedehnte Exzision einer Läsion an der Lippe	29.33.12↔	Partielle Pharyngektomie, Rekonstruktion mit freiem mikrovaskulär-anastomosierten Transplantat
27.43.00↔	Sonstige Exzision von Läsion oder Gewebe an der Lippe, n.n.bez.	29.33.20↔	Totale Pharyngektomie, Rekonstruktion mit gestieltem regionalen oder Fernlappen
27.43.10↔	Sonstige Exzision von Läsion oder Gewebe an der Lippe, lokale Exzision	29.33.21↔	Totale Pharyngektomie, Rekonstruktion mit freiem mikrovaskulär-anastomosierten Transplantat, freiem Darmtransplantat oder Magenhochzug
27.43.99↔	Sonstige Exzision von Läsion oder Gewebe an der Lippe, sonstige	29.33.99↔	(Partielle) Pharyngektomie, sonstige
27.44.00↔	Radikale Exzision einer Läsion an der Lippe, n.n.bez.	29.4x.10↔	Plastische Rekonstruktion am Pharynx, mit lokaler Schleimhaut oder freiem Hautlappen
27.44.10↔	Radikale Exzision einer Läsion an der Lippe mit histographischer Kontrolle	29.4x.11↔	Plastische Rekonstruktion am Pharynx, mit gestieltem myokutanem Lappen
27.44.20↔	Radikale Exzision einer Hautläsion der Lippe mit Transplantation oder Transposition von Haut	29.4x.12↔	Plastische Rekonstruktion am Pharynx, mit mikrovaskulär anastomosiertem Transplantat, Darmtransplantat oder Magenhochzug
		29.4x.99↔	Plastische Rekonstruktion am Pharynx, sonstige
		30.1x.00↔	Hemilaryngektomie, n.n.bez.
		30.1x.10↔	Hemilaryngektomie, supraglottisch horizontal
		30.1x.11↔	Hemilaryngektomie, supraglottisch mit Zungengrundresektion
		30.1x.99↔	Hemilaryngektomie, sonstige

30.29.00↔	Sonstige partielle Laryngektomie, n.n.bez.	76.41.10↔	Totale Mandibulektomie mit gleichzeitiger Rekonstruktion, Rekonstruktion mit mikrovaskulär-anastomosiertem Transplantat
30.29.10↔	Cricohyoideoepiglottopexy (CHEP)	76.41.99↔	Totale Mandibulektomie mit gleichzeitiger Rekonstruktion, sonstige
30.29.11↔	Cricohyoideopexy (CHP)	76.42↔	Sonstige totale Mandibulektomie
30.29.20↔	Partielle Larynx-Pharynx-Resektion	76.43.00↔	Sonstige Rekonstruktion der Mandibula, n.n.bez.
30.29.21↔	Partielle Laryngektomie frontale (Huet)	76.43.10↔	Sonstige Rekonstruktion der Mandibula mit mikrovaskulär-anastomosiertem Transplantat
30.29.22↔	Partielle Laryngektomie frontolaterale (Leroux-Robert)	76.43.11↔	Einsetzen eines CAD-Implantats an Mandibula, zur plastischen Rekonstruktion eines einfachen Defekts
30.29.30↔	Arytenoidektomie	76.43.12↔	Einsetzen eines CAD-Implantats an Mandibula, zur plastischen Rekonstruktion eines grossen oder komplexen Defekts
30.29.99↔	Sonstige partielle Laryngektomie, sonstige	76.43.99↔	Sonstige Rekonstruktion der Mandibula, sonstige
31.1‡↔	Temporäre Tracheostomie	76.44.00↔	Totale Ostektomie an anderen Gesichtsschädelknochen mit gleichzeitiger Rekonstruktion, n.n.bez.
31.21‡↔	Mediastinale Tracheostomie	76.44.10↔	Totale Ostektomie an anderen Gesichtsschädelknochen, Rekonstruktion mit mikrovaskulär-anastomosiertem Transplantat
31.29‡↔	Sonstige permanente Tracheostomie	76.44.11↔	Totale Ostektomie an anderen Gesichtsschädelknochen, Rekonstruktion mit nicht vaskularisiertem Transplantat
31.69.10↔	Laryngoplastik, n.n.bez.	76.44.19↔	Totale Ostektomie an anderen Gesichtsschädelknochen mit sonstiger Rekonstruktion
31.69.11↔	Medialisierung Laryngoplastik, n.n.bez.	76.44.99↔	Totale Ostektomie an anderen Gesichtsschädelknochen mit gleichzeitiger Rekonstruktion, sonstige
31.69.12↔	Medialisierung Laryngoplastik, Thyroplastik Typ I	76.45↔	Sonstige totale Ostektomie an anderen Gesichtsschädelknochen
31.69.14↔	Medialisierung Laryngoplastik, externer Zugang	76.46.00↔	Sonstige Rekonstruktion an anderen Gesichtsschädelknochen, n.n.bez.
31.69.20↔	Erweiterungsplastik der Glottis (endolaryngeal)	76.46.10↔	Sonstige Rekonstruktion an anderen Gesichtsschädelknochen mit mikrovaskulär-anastomosiertem Transplantat
31.69.30↔	Cricothyroidopexie	76.46.99↔	Sonstige Rekonstruktion an anderen Gesichtsschädelknochen, sonstige
31.69.31↔	Arytenoidopexie	76.5x.00↔	Temporomandibuläre Arthroplastik, n.n.bez.
31.69.40↔	Konstruktion / Revision einer Neoglottis	76.5x.10↔	Kondylektomie am Kiefergelenk mit Rekonstruktion
31.69.41↔	Plastische Rekonstruktion des Larynx	76.5x.19↔	Sonstige Kondylektomie am Kiefergelenk
31.69.42↔	Plastische Rekonstruktion einer Stimmrinne	76.5x.20↔	Diskoplastik am Kiefergelenk mit Rekonstruktion
31.69.99↔	Sonstige plastische Rekonstruktion am Larynx, sonstige	76.5x.29↔	Sonstige Diskoplastik am Kiefergelenk
31.79.10‡↔	Erweiterungsplastik eines Tracheostoma	76.5x.30↔	Exstirpation des Discus articularis am Kiefergelenk mit Rekonstruktion
38.01↔	Inzision von intrakraniellen Gefässen	76.5x.39↔	Sonstige Exstirpation des Discus articularis am Kiefergelenk
38.31↔	Resektion von intrakraniellen Gefässen mit Anastomose	76.5x.40↔	Resektion am Tuberculum articulare des Kiefergelenks
38.61↔	Sonstige Exzision von intrakraniellen Gefässen	76.5x.41↔	Plastische Rekonstruktion am Kiefergelenk
38.81↔	Sonstiger chirurgischer Verschluss von intrakraniellen Gefässen	76.5x.42↔	Gelenkstabilisierung (bewegungseinschränkend) des Kiefergelenks
40.40↔	Neck dissection, n.n.bez.	76.5x.50↔	Arthroskopische Entfernung eines freien Gelenkkörpers am Kiefergelenk
40.41.00↔	Radikale Neck dissection, n.n.bez.	76.5x.59↔	Sonstige Entfernung eines freien Gelenkkörpers am Kiefergelenk
40.41.10↔	Selektive (funktionelle) Neck dissection, supraomohyoid (Region I-III)	76.5x.60↔	Implantation einer Endoprothese am Kiefergelenk
40.41.11↔	Selektive (funktionelle) Neck dissection, lateral (Region II-IV)	76.5x.61↔	Wechsel einer Endoprothese am Kiefergelenk
40.41.12↔	Selektive (funktionelle) Neck dissection, anterolateral (Region I-IV)	76.5x.70↔	Implantation einer Totalendoprothese am Kiefergelenk mit vorgefertigten Komponenten (L)
40.41.13↔	Selektive (funktionelle) Neck dissection, posterolateral (Region II-V)	76.5x.71↔	Implantation einer Totalendoprothese am Kiefergelenk mit CAD-CAM gefertigten Komponenten (L)
40.41.14↔	Selektive (funktionelle) Neck dissection, central (Region VI)	76.5x.90↔	Sonstige temporomandibuläre Arthroplastik oder Diskoplastik am Kiefergelenk
40.41.20↔	Radikale Neck dissection (inkl. modifiziert)	76.5x.99↔	Temporomandibuläre Arthroplastik, sonstige
40.41.21↔	Erweiterte radikale Neck dissection	76.61.00↔	Geschlossene Osteoplastik [Osteotomie] am Ramus mandibulae, n.n.bez.
40.41.99↔	Radikale Neck dissection, sonstige	76.61.10↔	Geschlossene Osteoplastik [Osteotomie] am Ramus mandibulae, ohne Distraction
76.01↔	Sequestrektomie an Gesichtsschädelknochen	76.61.20↔	Geschlossene Osteoplastik [Osteotomie] am Ramus mandibulae, mit Distraction
76.09.10↔	Reosteotomie nach Frakturposition	76.61.99↔	Geschlossene Osteoplastik [Osteotomie] am Ramus mandibulae, sonstige
76.2x.00↔	Lokale Exzision oder Destruktion einer Läsion an Gesichtsschädelknochen, n.n.bez.	76.62.00↔	Offene Osteoplastik [Osteotomie] am Ramus mandibulae, n.n.bez.
76.2x.10↔	Dekortikation eines Gesichtsschädelknochens	76.62.10↔	Offene Osteoplastik [Osteotomie] am Ramus mandibulae, ohne Distraction
76.2x.11↔	Exzision von periostalem Gewebe an Gesichtsschädelknochen	76.62.20↔	Offene Osteoplastik [Osteotomie] am Ramus mandibulae, mit Distraction
76.2x.12↔	Abtragung (modellierende Osteotomie) an Gesichtsschädelknochen	76.62.99↔	Offene Osteoplastik [Osteotomie] am Ramus mandibulae, sonstige
76.2x.20↔	Destruktion einer Läsion an Gesichtsschädelknochen		
76.2x.99↔	Lokale Exzision oder Destruktion einer Läsion an Gesichtsschädelknochen, sonstige		
76.31.00↔	Partielle Mandibulektomie, n.n.bez.		
76.31.10↔	Partielle Mandibulektomie ohne Rekonstruktion		
76.31.20↔	Partielle Mandibulektomie, Rekonstruktion mit mikrovaskulär-anastomosiertem Transplantat		
76.31.21↔	Partielle Mandibulektomie, mit Kontinuitätsdurchtrennung und alloplastischer Rekonstruktion		
76.31.29↔	Partielle Mandibulektomie mit sonstiger Rekonstruktion		
76.31.99↔	Partielle Mandibulektomie, sonstige		
76.39.00↔	Partielle Ostektomie an anderen Gesichtsschädelknochen, n.n.bez.		
76.39.10↔	Partielle Ostektomie an anderen Gesichtsschädelknochen, Rekonstruktion mit mikrovaskulär-anastomosiertem Transplantat		
76.39.11↔	Partielle Ostektomie an anderen Gesichtsschädelknochen, Rekonstruktion von Weich- und Hartgewebe		
76.39.19↔	Partielle Ostektomie an anderen Gesichtsschädelknochen, sonstige Rekonstruktion		
76.39.99↔	Partielle Ostektomie an anderen Gesichtsschädelknochen, sonstige		
76.41.00↔	Totale Mandibulektomie mit gleichzeitiger Rekonstruktion, n.n.bez.		

76.63.00↔	Osteoplastik [Osteotomie] am Corpus mandibulae, n.n.bez.	76.79.11↔	Sonstige offene Reposition einer Fraktur der lateralen Orbitawand
76.63.10↔	Osteoplastik [Osteotomie] im seitlichen Alveolarkambereich oder mit frontaler Kontinuitätsdurchtrennung der Mandibula ohne Distraction	76.79.19↔	Sonstige offene Reposition einer sonstigen Orbitafraktur
76.63.11↔	Osteoplastik [Osteotomie] im frontalen Alveolarkambereich oder mit Kontinuitätsdurchtrennung am horizontalen Mandibulaast ohne Distraction	76.79.20↔	Sonstige offene Reposition einer Stirnhöhlenwandfraktur
76.63.12↔	Osteoplastik [Osteotomie] zur Kinnverlagerung ohne Distraction	76.79.30↔	Sonstige offene Reposition einer nasoethmoidalen Mittelgesichtsfraktur
76.63.20↔	Verlagerung des Alveolarfortsatzes durch horizontale Distraction nach Osteotomie	76.79.31↔	Sonstige offene Reposition einer zentrolateralen Mittelgesichtsfraktur
76.63.21↔	Verlagerung der Mandibula durch Distraction nach Osteotomie im horizontalen Mandibulaast	76.79.39↔	Sonstige offene Reposition einer sonstigen lateralen Mittelgesichtsfraktur
76.63.99↔	Osteoplastik [Osteotomie] am Corpus mandibulae, sonstige	76.79.40↔	Sonstige offene Reposition kombinierter Mittelgesichtsfrakturen (Mehrfachfraktur)
76.64↔	Sonstige orthognathische Chirurgie an der Mandibula	76.79.99↔	Sonstige offene Reposition einer Gesichtsschädelfraktur, sonstige
76.65.00↔	Segmentale Osteoplastik [Osteotomie] der Maxilla, n.n.bez.	76.91.00↔	Knochentransplantat an Gesichtsschädelknochen, n.n.bez.
76.65.10↔	Segmentale Osteoplastik [Osteotomie] der Maxilla, ohne Distraction	76.91.10↔	Transplantat an Gesichtsschädelknochen
76.65.20↔	Osteotomie der Maxilla im frontalen Alveolarkambereich, mit Distraction	76.91.11↔	Knochentransplantat an Gesichtsschädelknochen, gefässgestielt
76.65.21↔	Osteotomie der Maxilla im seitlichen Alveolarkambereich, mit Distraction	76.91.99↔	Knochentransplantat an Gesichtsschädelknochen, sonstige
76.65.22↔	Osteotomie der Maxilla im frontalen und seitlichen Alveolarkambereich in mehreren Segmenten, mit Distraction	76.92.20↔	Einsetzen von CAD-Implantat an Gesichtsschädel ohne Beteiligung des Hirnschädels, bis zu 2 Regionen
76.65.99↔	Segmentale Osteoplastik [Osteotomie] der Maxilla, sonstige	76.92.21↔	Einsetzen von CAD-Implantat an Gesichtsschädel ohne Beteiligung des Hirnschädels, ab 3 Regionen
76.66.00↔	Totale Osteoplastik [Osteotomie] der Maxilla, n.n.bez.	76.92.30↔	Einsetzen eines CAD-Implantats an Maxilla, zur plastischen Rekonstruktion eines einfachen Defekts
76.66.10↔	Totale Osteoplastik [Osteotomie] der Maxilla ohne Distraction	76.92.31↔	Einsetzen eines CAD-Implantats an Maxilla, zur plastischen Rekonstruktion eines grossen oder komplexen Defekts
76.66.20↔	Osteotomie der Maxilla in der Le-Fort-I-Ebene in einem Stück mit Distraction	76.94↔	Offene Reposition einer Kiefergelenksluxation
76.66.21↔	Osteotomie der Maxilla in der Le-Fort-I-Ebene in zwei Stücken mit Distraction	78.19.90↔	Geschlossene Reposition einer Fraktur sonstiger bezeichneter Knochen mit Knochenfixation durch Fixateur externe
76.66.22↔	Osteotomie der Maxilla in der Le-Fort-I-Ebene in drei oder mehr Stücken mit Distraction	78.19.91↔	Offene Reposition einer Fraktur sonstiger bezeichneter Knochen mit Knochenfixation durch Fixateur externe
76.66.30↔	Plastische Rekonstruktion und Augmentation der Maxilla durch totale Auflagerungsplastik	78.59.00↔	Innere Knochenfixation ohne Reposition der Fraktur an anderen näher bezeichneten Knochen, ausser Gesichtsschädelknochen, n.n.bez.
76.66.99↔	Totale Osteoplastik [Osteotomie] der Maxilla, sonstige	78.59.90↔	Revision von Osteosynthesematerial ohne Materialersatz an anderen näher bezeichneten Knochen, ausser Gesichtsschädelknochen
76.67↔	Reduktionsgenioplastik	78.59.99↔	Innere Knochenfixation ohne Reposition der Fraktur an anderen näher bezeichneten Knochen, ausser Gesichtsschädelknochen, sonstige
76.68↔	Augmentationsgenioplastik	84.53.00↔	Implantation von interner Verlängerungsvorrichtung der Extremitäten mit kinetischer Traktion, n.n.bez.
76.69.10↔	Osteotomie zur Verlagerung des Mittelgesichts in der Le-Fort-II- oder Le-Fort-III-Ebene ohne Distraction	84.53.10↔	Implantation eines nicht motorisierten internen Verlängerungs- oder Knochentransportsystem
76.69.20↔	Osteotomie zur Verlagerung des Mittelgesichts in der Le-Fort-II-Ebene mit Distraction	84.53.11↔	Implantation eines motorisierten internen Verlängerungs- oder Knochentransportsystem
76.69.21↔	Osteotomie zur Verlagerung des Mittelgesichts in der Le-Fort-II-Ebene, kombiniert mit anderer Osteotomie mit Distraction	84.53.99↔	Implantation von interner Verlängerungsvorrichtung der Extremitäten mit kinetischer Traktion, sonstige
76.69.30↔	Osteotomie zur Verlagerung des Mittelgesichts in der Le-Fort-III-Ebene mit Distraction	84.54↔	Implantation von sonstiger interner Verlängerungsvorrichtung der Extremitäten
76.69.40↔	Osteotomie zur Verlagerung des Mittelgesichts in der Le-Fort-III-Ebene, kombiniert mit Le-Fort-I-Ebene mit Distraction	86.4x.10↔	Radikale Exzision einer Hautläsion am Kopf mit histographischer Kontrolle
76.69.90↔	Sonstige Osteotomie zur Verlagerung des Mittelgesichts	86.4x.11↔	Radikale Exzision einer Hautläsion des Halses mit histographischer Kontrolle
76.70↔	Reposition einer Gesichtsschädelfraktur, n.n.bez.	86.4x.13↔	Radikale Exzision einer Hautläsion an Unterarm und Hand mit histographischer Kontrolle
76.72↔	Offene Reposition einer Jochbein- und Jochbogenfraktur	86.4x.17↔	Radikale Exzision einer Hautläsion an Leisten- und Genitalregion und Gesäss mit histographischer Kontrolle
76.74↔	Offene Reposition einer Maxillafraktur	86.4x.18↔	Radikale Exzision einer Hautläsion der unteren Extremität mit histographischer Kontrolle
76.76.00↔	Offene Reposition einer Mandibulafraktur, n.n.bez.	86.4x.19↔	Radikale Exzision einer Hautläsion anderer Lokalisation mit histographischer Kontrolle
76.76.10↔	Offene Reposition einer Einfachfraktur des Corpus mandibulae	86.4x.20↔	Radikale Exzision einer Hautläsion am Kopf mit Transplantation oder Transposition von Haut
76.76.11↔	Offene Reposition einer Mehrfachfraktur des Corpus mandibulae	86.4x.21↔	Radikale Exzision einer Hautläsion des Halses mit Transplantation oder Transposition von Haut
76.76.20↔	Offene Reposition (von außen) einer Einfach- oder Mehrfachfraktur des Ramus mandibulae	86.4x.22↔	Radikale Exzision einer Hautläsion an Schulter und Axilla mit Transplantation oder Transposition von Haut
76.76.21↔	Offene Reposition (transoral) einer Einfach- oder Mehrfachfraktur des Ramus mandibulae	86.4x.23↔	Radikale Exzision einer Hautläsion an Oberarm und Ellenbogen mit Transplantation oder Transposition von Haut
76.76.30↔	Offene Reposition (transoral oder von außen) einer Fraktur des Processus articularis mandibulae	86.4x.24↔	Radikale Exzision einer Hautläsion des Unterarmes mit Transplantation oder Transposition von Haut
76.76.99↔	Offene Reposition einer Mandibulafraktur, sonstige		
76.77.00↔	Offene Reposition einer Processus alveolaris-Fraktur, n.n.bez.		
76.77.10↔	Offene Reposition einer Processus alveolaris-Fraktur der Maxilla		
76.77.11↔	Offene Reposition einer Processus alveolaris-Fraktur der Mandibula		
76.77.99↔	Offene Reposition einer Processus alveolaris-Fraktur, sonstige		
76.78.11↔	Endoskopische Reposition einer Stirnhöhlenvorderwandfraktur		
76.78.20↔	Geschlossene Reposition einer Orbitafraktur		
76.78.21↔	Endoskopische Reposition einer Orbitafraktur		
76.79.00↔	Sonstige offene Reposition einer Gesichtsschädelfraktur, n.n.bez.		
76.79.10↔	Sonstige offene Reposition einer Fraktur des Orbitadaches		

86.4x.25↔	Radikale Exzision einer Hautläsion der Hand mit Transplantation oder Transposition von Haut	86.74.38↔	Kleinflächige Transpositionsplastik an Oberschenkel und Unterschenkel
86.4x.26↔	Radikale Exzision einer Hautläsion an Brustwand und Rücken mit Transplantation oder Transposition von Haut	86.74.39↔	Kleinflächige Transpositionsplastik, an andere Lokalisationen
86.4x.27↔	Radikale Exzision einer Hautläsion an die Bauchregion mit Transplantation oder Transposition von Haut	86.74.3a↔	Kleinflächige Transpositionsplastik am Fuss
86.4x.28↔	Radikale Exzision einer Hautläsion der Leisten- und Genitalregion mit Transplantation oder Transposition von Haut	86.74.40↔	Kleinflächige Insellappenplastik am Kopf (außer Lippe und Mund)
86.4x.29↔	Radikale Exzision einer Hautläsion anderer Lokalisation mit Transplantation oder Transposition von Haut	86.74.41↔	Kleinflächige Insellappenplastik am Hals
86.4x.2a↔	Radikale Exzision einer Hautläsion am Gesäss mit Transplantation oder Transposition von Haut	86.74.42↔	Kleinflächige Insellappenplastik an Schulter und Oberarm
86.4x.2b↔	Radikale Exzision einer Hautläsion der unteren Extremität mit Transplantation oder Transposition von Haut	86.74.43↔	Kleinflächige Insellappenplastik am Unterarm
86.69.10↔	Kleinflächige Spalthauttransplantation an den Kopf (außer Lippe und Mund)	86.74.44↔	Kleinflächige Insellappenplastik an Brustwand und Rücken
86.69.11↔	Kleinflächige Spalthauttransplantation an den Hals	86.74.45↔	Kleinflächige Insellappenplastik an der Bauchregion
86.69.12↔	Kleinflächige Spalthauttransplantation an Schulter und Oberarm	86.74.46↔	Kleinflächige Insellappenplastik an der Leisten- und Genitalregion
86.69.13↔	Kleinflächige Spalthauttransplantation an den Unterarm	86.74.47↔	Kleinflächige Insellappenplastik am Gesäss
86.69.15↔	Kleinflächige Spalthauttransplantation an Brustwand und Rücken	86.74.48↔	Kleinflächige Insellappenplastik an Oberschenkel und Unterschenkel
86.69.16↔	Kleinflächige Spalthauttransplantation an der Bauchregion	86.74.49↔	Kleinflächige Insellappenplastik, an andere Lokalisationen
86.69.17↔	Kleinflächige Spalthauttransplantation an die Leisten- und Genitalregion	86.74.4a↔	Kleinflächige Insellappenplastik am Fuss
86.69.18↔	Kleinflächige Spalthauttransplantation an Oberschenkel und Unterschenkel	86.74.99↔	Anbringen von gestieltem oder freiem Lappen an andere Lokalisationen, sonstige
86.69.19↔	Kleinflächige Spalthauttransplantation an andere Lokalisation	86.76.10↔	Grossflächige Dehnungsplastik am Kopf (ausser Lippe und Mund)
86.69.1a↔	Kleinflächige Spalthauttransplantation am Fuss	86.76.11↔	Grossflächige Dehnungsplastik am Hals
86.69.20↔	Grossflächige Spalthauttransplantation am Kopf (ausser Lippe und Mund)	86.76.12↔	Grossflächige Dehnungsplastik an Schulter und Oberarm
86.69.21↔	Grossflächige Spalthauttransplantation am Hals	86.76.13↔	Grossflächige Dehnungsplastik am Unterarm
86.69.22↔	Grossflächige Spalthauttransplantation an Schulter und Oberarm	86.76.14↔	Grossflächige Dehnungsplastik an Brustwand und Rücken
86.69.23↔	Grossflächige Spalthauttransplantation am Unterarm	86.76.15↔	Grossflächige Dehnungsplastik an der Bauchregion
86.69.25↔	Grossflächige Spalthauttransplantation an Brustwand und Rücken	86.76.16↔	Grossflächige Dehnungsplastik an der Leisten- und Genitalregion
86.69.26↔	Grossflächige Spalthauttransplantation an der Bauchregion	86.76.17↔	Grossflächige Dehnungsplastik am Gesäss
86.69.27↔	Grossflächige Spalthauttransplantation an der Leisten- und Genitalregion	86.76.19↔	Grossflächige Dehnungsplastik, andere Lokalisation
86.69.28↔	Grossflächige Spalthauttransplantation am Gesäss	86.76.1a↔	Grossflächige Dehnungsplastik an Oberschenkel und Unterschenkel
86.69.29↔	Grossflächige Spalthauttransplantation, andere Lokalisation	86.76.1b↔	Grossflächige Dehnungsplastik am Fuss
86.69.2a↔	Grossflächige Spalthauttransplantation an Oberschenkel und Unterschenkel	86.76.20↔	Grossflächige Verschiebe-Rotationsplastik am Kopf (ausser Lippe und Mund)
86.69.2b↔	Grossflächige Spalthauttransplantation am Fuss	86.76.21↔	Grossflächige Verschiebe-Rotationsplastik am Hals
86.74.20↔	Kleinflächige Verschiebe-Rotationsplastik am Kopf (außer Lippe und Mund)	86.76.22↔	Grossflächige Verschiebe-Rotationsplastik an Schulter und Oberarm
86.74.21↔	Kleinflächige Verschiebe-Rotationsplastik am Hals	86.76.23↔	Grossflächige Verschiebe-Rotationsplastik am Unterarm
86.74.22↔	Kleinflächige Verschiebe-Rotationsplastik an Schulter und Oberarm	86.76.24↔	Grossflächige Verschiebe-Rotationsplastik an Brustwand und Rücken
86.74.23↔	Kleinflächige Verschiebe-Rotationsplastik am Unterarm	86.76.25↔	Grossflächige Verschiebe-Rotationsplastik an der Bauchregion
86.74.25↔	Kleinflächige Verschiebe-Rotationsplastik an Brustwand und Rücken	86.76.26↔	Grossflächige Verschiebe-Rotationsplastik an der Leisten- und Genitalregion
86.74.26↔	Kleinflächige Verschiebe-Rotationsplastik an der Bauchregion	86.76.27↔	Grossflächige Verschiebe-Rotationsplastik am Gesäss
86.74.27↔	Kleinflächige Verschiebe-Rotationsplastik an der Leisten- und Genitalregion	86.76.28↔	Grossflächige Verschiebe-Rotationsplastik an Oberschenkel und Unterschenkel
86.74.28↔	Kleinflächige Verschiebe-Rotationsplastik am Gesäss	86.76.29↔	Grossflächige Verschiebe-Rotationsplastik, andere Lokalisation
86.74.29↔	Kleinflächige Verschiebe-Rotationsplastik, an andere Lokalisationen	86.76.2a↔	Grossflächige Verschiebe-Rotationsplastik am Fuss
86.74.2a↔	Kleinflächige Verschiebe-Rotationsplastik an Oberschenkel und Unterschenkel	86.76.30↔	Grossflächige Transpositionsplastik am Kopf (ausser Lippe und Mund)
86.74.2b↔	Kleinflächige Verschiebe-Rotationsplastik am Fuss	86.76.31↔	Grossflächige Transpositionsplastik am Hals
86.74.30↔	Kleinflächige Transpositionsplastik am Kopf (außer Lippe und Mund)	86.76.32↔	Grossflächige Transpositionsplastik an Schulter und Oberarm
86.74.31↔	Kleinflächige Transpositionsplastik am Hals	86.76.33↔	Grossflächige Transpositionsplastik am Unterarm
86.74.32↔	Kleinflächige Transpositionsplastik an Schulter und Oberarm	86.76.34↔	Grossflächige Transpositionsplastik an Brustwand und Rücken
86.74.33↔	Kleinflächige Transpositionsplastik am Unterarm	86.76.35↔	Grossflächige Transpositionsplastik an der Bauchregion
86.74.34↔	Kleinflächige Transpositionsplastik an Brustwand und Rücken	86.76.36↔	Grossflächige Transpositionsplastik an der Leisten- und Genitalregion
86.74.35↔	Kleinflächige Transpositionsplastik an der Bauchregion	86.76.37↔	Grossflächige Transpositionsplastik am Gesäss
86.74.36↔	Kleinflächige Transpositionsplastik an der Leisten- und Genitalregion	86.76.38↔	Grossflächige Transpositionsplastik an Oberschenkel und Unterschenkel
86.74.37↔	Kleinflächige Transpositionsplastik am Gesäss	86.76.39↔	Grossflächige Transpositionsplastik, andere Lokalisation
		86.76.3a↔	Grossflächige Transpositionsplastik am Fuss
		86.76.40↔	Grossflächige Insellappenplastik am Kopf (ausser Lippe und Mund)
		86.76.41↔	Grossflächige Insellappenplastik am Hals
		86.76.42↔	Grossflächige Insellappenplastik an Schulter und Oberarm
		86.76.43↔	Grossflächige Insellappenplastik am Unterarm
		86.76.44↔	Grossflächige Insellappenplastik an Brustwand und Rücken
		86.76.45↔	Grossflächige Insellappenplastik an der Bauchregion

86.76.46↔	Grossflächige Insellappenplastik an der Leisten- und Genitalregion	86.78.23↔	Anbringen von gestieltem regionalem Lappen oder gestieltem Fernlappen am Unterarm
86.76.47↔	Grossflächige Insellappenplastik am Gesäss	86.78.24↔	Anbringen von gestieltem regionalem Lappen oder gestieltem Fernlappen an Brustwand und Rücken
86.76.48↔	Grossflächige Insellappenplastik an Oberschenkel und Unterschenkel	86.78.25↔	Anbringen von gestieltem regionalem Lappen oder gestieltem Fernlappen an die Bauchregion
86.76.49↔	Grossflächige Insellappenplastik, andere Lokalisation	86.78.26↔	Anbringen von gestieltem regionalem Lappen oder gestieltem Fernlappen an der Leisten- und Genitalregion
86.76.4a↔	Grossflächige Insellappenplastik am Fuss	86.78.27↔	Anbringen von gestieltem regionalem Lappen oder gestieltem Fernlappen am Gesäss
86.76.99↔	Anbringen von gestieltem oder freiem Lappen an anderen Lokalisationen, grossflächig, sonstige	86.78.28↔	Anbringen von gestieltem regionalem Lappen oder gestieltem Fernlappen an der unteren Extremität
86.77.10↔	Sonstige lokale Lappenplastik am Kopf (außer Lippe und Mund)	86.78.29↔	Anbringen von gestieltem regionalem Lappen oder gestieltem Fernlappen an andere Lokalisation
86.77.11↔	Sonstige lokale Lappenplastik am Hals	86.78.40↔	Anbringen von sonstigem gestielten oder freien Lappen am Kopf (außer Lippe und Mund)
86.77.12↔	Sonstige lokale Lappenplastik an Schulter und Oberarm	86.78.41↔	Anbringen von sonstigem gestielten oder freien Lappen am Hals
86.77.13↔	Sonstige lokale Lappenplastik am Unterarm	86.78.42↔	Anbringen von sonstigem gestielten oder freien Lappen an Schulter und Oberarm
86.77.14↔	Sonstige lokale Lappenplastik an Brustwand und Rücken	86.78.43↔	Anbringen von sonstigem gestielten oder freien Lappen am Unterarm
86.77.15↔	Sonstige lokale Lappenplastik an der Bauchregion	86.78.44↔	Anbringen von sonstigem gestielten oder freien Lappen an Brustwand und Rücken
86.77.16↔	Sonstige lokale Lappenplastik an der Leisten- und Genitalregion	86.78.45↔	Anbringen von sonstigem gestielten oder freien Lappen an die Bauchregion
86.77.17↔	Sonstige lokale Lappenplastik am Gesäss	86.78.46↔	Anbringen von sonstigem gestielten oder freien Lappen an der Leisten- und Genitalregion
86.77.18↔	Sonstige lokale Lappenplastik an Oberschenkel und Unterschenkel	86.78.47↔	Anbringen von sonstigem gestielten oder freien Lappen am Gesäss
86.77.19↔	Sonstige lokale Lappenplastik, an andere Lokalisationen	86.78.48↔	Anbringen von sonstigem gestielten oder freien Lappen an der unteren Extremität
86.77.1a↔	Sonstige lokale Lappenplastik am Fuss	86.78.49↔	Anbringen von sonstigem gestielten oder freien Lappen an andere Lokalisation
86.78.10↔	Anbringen von freiem Lappen mit mikrovasculärer Anastomosierung am Kopf (außer Lippe und Mund)	86.83.11↔	Gewebereduktionsplastik an Kopf und Hals
86.78.11↔	Anbringen von freiem Lappen mit mikrovasculärer Anastomosierung am Hals	86.83.12↔	Gewebereduktionsplastik an Schulter und Oberarm
86.78.12↔	Anbringen von freiem Lappen mit mikrovasculärer Anastomosierung an Schulter und Oberarm	86.83.13↔	Gewebereduktionsplastik an Unterarm
86.78.13↔	Anbringen von freiem Lappen mit mikrovasculärer Anastomosierung am Unterarm	86.83.14↔	Gewebereduktionsplastik an Hand
86.78.14↔	Anbringen von freiem Lappen mit mikrovasculärer Anastomosierung an Brustwand und Rücken	86.83.1a↔	Gewebereduktionsplastik am Bauch
86.78.15↔	Anbringen von freiem Lappen mit mikrovasculärer Anastomosierung an Bauchregion	86.83.1b↔	Gewebereduktionsplastik an Rücken oder Flanke
86.78.16↔	Anbringen von freiem Lappen mit mikrovasculärer Anastomosierung an der Leisten- und Genitalregion	86.83.1c↔	Gewebereduktionsplastik gleichzeitig Bauch, Flanke sowie Rücken
86.78.17↔	Anbringen von freiem Lappen mit mikrovasculärer Anastomosierung am Gesäss	86.83.1d↔	Gewebereduktionsplastik an der Leisten- und Genitalregion
86.78.18↔	Anbringen von freiem Lappen mit mikrovasculärer Anastomosierung an der unteren Extremität	86.83.1e↔	Gewebereduktionsplastik am Gesäss
86.78.19↔	Anbringen von freiem Lappen mit mikrovasculärer Anastomosierung an andere Lokalisation	86.83.1f↔	Gewebereduktionsplastik an Oberschenkel
86.78.20↔	Anbringen von gestieltem regionalem Lappen oder gestieltem Fernlappen am Kopf (außer Lippe und Mund)	86.83.1g↔	Gewebereduktionsplastik an Unterschenkel und Fuss
86.78.21↔	Anbringen von gestieltem regionalem Lappen oder gestieltem Fernlappen am Hals		
86.78.22↔	Anbringen von gestieltem regionalem Lappen oder gestieltem Fernlappen an Schulter und Oberarm		

ADRG D28**Monognathe Osteotomie und komplexe Eingriffe an Kopf und Hals oder andere Eingriffe an Kopf und Hals bei bösartiger Neubildung**

(Hauptdiagnose in Tabelle D28-1 oder Prozedur in Tabelle D28-2) und Prozedur in Tabelle D28-3

DRG D28Z**Monognathe Osteotomie und komplexe Eingriffe an Kopf und Hals oder andere Eingriffe an Kopf und Hals bei bösartiger Neubildung****Hauptdiagnose D28-1**

C00.0	Bösartige Neubildung: Äußere Oberlippe	C02.2	Bösartige Neubildung: Zungenunterfläche
C00.1	Bösartige Neubildung: Äußere Unterlippe	C02.3	BNB: Vordere zwei Drittel der Zunge, Bereich nnbez
C00.2	Bösartige Neubildung: Äußere Lippe, nicht näher bezeichnet	C02.4	Bösartige Neubildung: Zungentonsille
C00.3	Bösartige Neubildung: Oberlippe, Innenseite	C02.8	BNB: Zunge, mehrere Teilbereiche überlappend
C00.4	Bösartige Neubildung: Unterlippe, Innenseite	C02.9	Bösartige Neubildung: Zunge, nicht näher bezeichnet
C00.5	Bösartige Neubildung: Lippe, nnbez, Innenseite	C03.0	Bösartige Neubildung: Oberkieferzahnfleisch
C00.6	Bösartige Neubildung: Lippenkommissur	C03.1	Bösartige Neubildung: Unterkieferzahnfleisch
C00.8	BNB: Lippe, mehrere Teilbereiche überlappend	C03.9	Bösartige Neubildung: Zahnfleisch, nicht näher bezeichnet
C00.9	Bösartige Neubildung: Lippe, nicht näher bezeichnet	C04.0	Bösartige Neubildung: Vorderer Teil des Mundbodens
C01	Bösartige Neubildung: Oberlippe, des Zungengrundes	C04.1	Bösartige Neubildung: Seitlicher Teil des Mundbodens
C02.0	Bösartige Neubildung: Zungenrücken	C04.8	BNB: Mundboden, mehrere Teilbereiche überlappend
C02.1	Bösartige Neubildung: Zungenrand	C04.9	Bösartige Neubildung: Mundboden, nicht näher bezeichnet

C05.0	Bösartige Neubildung: Harter Gaumen	C12	Bösartige Neubildung des Recessus piriformis
C05.1	Bösartige Neubildung: Weicher Gaumen	C13.0	Bösartige Neubildung: Regio postcricioidea
C05.2	Bösartige Neubildung: Uvula	C13.1	BNB: Aryepiglottische Falte, hypopharyngeale Seite
C05.8	BNB: Gaumen, mehrere Teilbereiche überlappend	C13.2	Bösartige Neubildung: Hinterwand des Hypopharynx
C05.9	Bösartige Neubildung: Gaumen, nicht näher bezeichnet	C13.8	BNB: Hypopharynx, mehrere Teilbereiche überlappend
C06.0	Bösartige Neubildung: Wangenschleimhaut	C13.9	Bösartige Neubildung: Hypopharynx, nicht näher bezeichnet
C06.1	Bösartige Neubildung: Vestibulum oris	C14.0	Bösartige Neubildung: Pharynx, nicht näher bezeichnet
C06.2	Bösartige Neubildung: Retromolarregion	C14.2	BNB: Lymphatischer Rachenring [Waldeyer]
C06.8	BNB: Sonst u nnbez Teile Mund, mehrere Teilber überlapp	C14.8	BNB: Lippe, Mundhöhle u Pharynx, mehr Teilber überlapp
C06.9	Bösartige Neubildung: Mund, nicht näher bezeichnet	C30.0	Bösartige Neubildung: Nasenhöhle
C07	Bösartige Neubildung der Parotis	C30.1	Bösartige Neubildung: Mittelohr
C08.0	Bösartige Neubildung: Glandula submandibularis	C31.0	Bösartige Neubildung: Sinus maxillaris [Kieferhöhle]
C08.1	Bösartige Neubildung: Glandula sublingualis	C31.1	Bösartige Neubildung: Sinus ethmoidalis [Siebbeinzellen]
C08.8	BNB: Große Speicheldrüsen, mehrere Teilbereiche überlapp	C31.2	Bösartige Neubildung: Sinus frontalis [Stirnhöhle]
C08.9	Bösartige Neubildung: Große Speicheldrüse, nnbez	C31.3	Bösartige Neubildung: Sinus sphenoidalis [Keilbeinhöhle]
C09.0	Bösartige Neubildung: Fossa tonsillaris	C31.8	BNB: Nasennebenhöhlen, mehrere Teilbereiche überlappend
C09.1	Bösartige Neubildung: Gaumenbogen (vorderer) (hinterer)	C31.9	Bösartige Neubildung: Nasennebenhöhle, nnbez
C09.8	BNB: Tonsille, mehrere Teilbereiche überlappend	C32.0	Bösartige Neubildung: Glottis
C09.9	Bösartige Neubildung: Tonsille, nicht näher bezeichnet	C32.1	Bösartige Neubildung: Supraglottis
C10.0	Bösartige Neubildung: Vallecula epiglottica	C32.2	Bösartige Neubildung: Subglottis
C10.1	Bösartige Neubildung: Vorderfläche der Epiglottis	C32.3	Bösartige Neubildung: Larynxknorpel
C10.2	Bösartige Neubildung: Seitenwand des Oropharynx	C32.8	BNB: Larynx, mehrere Teilbereiche überlappend
C10.3	Bösartige Neubildung: Seitenwand des Oropharynx	C32.9	Bösartige Neubildung: Larynx, nicht näher bezeichnet
C10.4	Bösartige Neubildung: Kiemengang	C39.0	Bösartige Neubildung: Obere Atemwege, Teil nnbez
C10.8	BNB: Oropharynx, mehrere Teilbereiche überlappend	C46.2	Kaposi-Sarkom Gaumen
C10.9	Bösartige Neubildung: Oropharynx, nicht näher bezeichnet	C76.0	BNB ungenau bezeichneter Lok: Kopf, Gesicht u Hals
C11.0	Bösartige Neubildung: Obere Wand des Nasopharynx	D00.0	Carcinoma in situ Lippe/Mundhöhle/Pharynx
C11.1	Bösartige Neubildung: Hinterwand des Nasopharynx	D02.0	Carcinoma in situ Larynx
C11.2	Bösartige Neubildung: Seitenwand des Nasopharynx	D37.0	NB unsich/unbek Verhalt Lippe Mundhöh Pharynx
C11.3	Bösartige Neubildung: Vorderwand des Nasopharynx	D38.0	NB unsich/unbek Verhalt Larynx
C11.8	BNB: Nasopharynx, mehrere Teilbereiche überlappend	H60.2	Otitis externa maligna
C11.9	Bösartige Neubildung: Nasopharynx, nicht näher bezeichnet		

Prozedur D28-2

04.76↔	Plastische Rekonstruktion einer alten traumatischen Verletzung an kranialen und peripheren Nerven	16.51.99↔	Sonstige Exenteration der Orbita mit Entfernen benachbarter Strukturen
04.79.10↔	Transplantation und Transposition eines extrakraniellen Hirnnerven mit epineuraler Naht	16.52.00↔	Exenteration der Orbita mit therapeutischem Entfernen von Orbitaknochen, n.n.bez.
04.79.11↔	Transplantation und Transposition des Plexus brachialis mit epineuraler Naht	16.52.10↔	Exenteration der Orbita mit therapeutischem Entfernen von Orbitaknochen, mit Erhalt der Lidhaut
04.79.12↔	Transplantation und Transposition von Nerven der Schulter mit epineuraler Naht	16.52.11↔	Exenteration der Orbita mit therapeutischem Entfernen von Orbitaknochen, ohne Erhalt der Lidhaut
04.79.13↔	Transplantation und Transposition eines Nerven des Armes und der Hand mit epineuraler Naht	16.52.99↔	Sonstige Exenteration der Orbita mit therapeutischem Entfernen von Orbitaknochen
04.79.14↔	Transplantation und Transposition von Nerven des Rumpfes und der unteren Extremität mit epineuraler Naht	16.59.00↔	Sonstige Exenteration der Orbita, n.n.bez.
04.79.19↔	Transplantation und Transposition eines sonstigen Nervens mit epineuraler Naht	16.59.10↔	Sonstige Exenteration der Orbita, mit Erhalt der Lidhaut
04.79.20↔	Transplantation und Transposition eines Nerven mit interfazikulärer Naht	16.59.11↔	Sonstige Exenteration der Orbita, ohne Erhalt der Lidhaut
04.79.21↔	Transplantation und Transposition eines extrakraniellen Hirnnerven mit interfazikulärer Naht	16.59.99↔	Sonstige Exenteration der Orbita, sonstige
04.79.22↔	Transplantation und Transposition des Plexus brachialis mit interfazikulärer Naht	24.99.00↔	Sonstige zahnärztliche Operationen, n.n.bez.
04.79.23↔	Transplantation und Transposition von Nerven der Schulter mit interfazikulärer Naht	24.99.10↔	Freilegung eines enossalen Implantats mit Aufsetzen einer Distanzhülse
04.79.24↔	Transplantation und Transposition eines Nerven des Armes und der Hand mit interfazikulärer Naht	24.99.11↔	Stabilisierung eines Zahnes
04.79.25↔	Transplantation und Transposition von Nerven des Rumpfes und der unteren Extremität mit interfazikulärer Naht	24.99.20↔	Kieferaufbau durch Anwendung eines enoralen Distraktors
04.79.29↔	Transplantation und Transposition eines sonstigen Nerven mit interfazikulärer Naht	24.99.99↔	Sonstige zahnärztliche Operation, sonstige
04.79.99↔	Sonstige Neuroplastik, sonstige	27.56.10↔	Kleinflächiges Spalthauttransplantat an Lippe und Mund
16.51.00↔	Exenteration der Orbita mit Entfernen benachbarter Strukturen, n.n.bez.	27.56.20↔	Grossflächiges Spalthauttransplantat an Lippe und Mund
16.51.10↔	Exenteration der Orbita mit Entfernen benachbarter Strukturen, mit Erhalt der Lidhaut	27.56.30↔	Kleinflächige heterologe Hauttransplantation an die Lippe
16.51.11↔	Exenteration der Orbita mit Entfernen benachbarter Strukturen, ohne Erhalt der Lidhaut	27.56.40↔	Grossflächig heterologe Hauttransplantation an die Lippe
		27.56.50↔	Kleinflächige homologe Hauttransplantation an die Lippe
		27.56.60↔	Grossflächig homologe Hauttransplantation an die Lippe
		27.56.99↔	Sonstiges Hauttransplantat an Lippe und Mund, sonstige
		30.29.00↔	Sonstige partielle Laryngektomie, n.n.bez.
		30.29.10↔	Cricohyoidoepiglottopexy (CHEP)
		30.29.11↔	Cricohyoidopexy (CHP)
		30.29.20↔	Partielle Larynx-Pharynx-Resektion
		30.29.21↔	Partielle Laryngektomie frontale (Huet)
		30.29.22↔	Partielle Laryngektomie frontolaterale (Leroux-Robert)
		30.29.30↔	Arytenoidektomie
		30.29.99↔	Sonstige partielle Laryngektomie, sonstige

31.69.10↔	Laryngoplastik, n.n.bez.	76.63.12↔	Osteoplastik [Osteotomie] zur Kinnverlagerung ohne Distraction
31.69.11↔	Medialisierung Laryngoplastik, n.n.bez.	76.63.20↔	Verlagerung des Alveolarfortsatzes durch horizontale Distraction nach Osteotomie
31.69.12↔	Medialisierung Laryngoplastik, Thyroplastik Typ I	76.63.21↔	Verlagerung der Mandibula durch Distraction nach Osteotomie im horizontalen Mandibulaast
31.69.14↔	Medialisierung Laryngoplastik, externer Zugang	76.63.99↔	Osteoplastik [Osteotomie] am Corpus mandibulae, sonstige
31.69.20↔	Erweiterungsplastik der Glottis (endolaryngeal)	76.64↔	Sonstige orthognathische Chirurgie an der Mandibula
31.69.30↔	Cricothyroidopexie	76.65.00↔	Segmentale Osteoplastik [Osteotomie] der Maxilla, n.n.bez.
31.69.31↔	Arytenoidopexie	76.65.10↔	Segmentale Osteoplastik [Osteotomie] der Maxilla, ohne Distraction
31.69.40↔	Konstruktion / Revision einer Neoglottis	76.65.20↔	Osteotomie der Maxilla im frontalen Alveolarkambereich, mit Distraction
31.69.41↔	Plastische Rekonstruktion des Larynx	76.65.21↔	Osteotomie der Maxilla im seitlichen Alveolarkambereich, mit Distraction
31.69.42↔	Plastische Rekonstruktion einer Stimmrippe	76.65.22↔	Osteotomie der Maxilla im frontalen und seitlichen Alveolarkambereich in mehreren Segmenten, mit Distraction
31.69.99↔	Sonstige plastische Rekonstruktion am Larynx, sonstige	76.65.99↔	Segmentale Osteoplastik [Osteotomie] der Maxilla, sonstige
40.40↔	Neck dissection, n.n.bez.	76.66.00↔	Totale Osteoplastik [Osteotomie] der Maxilla, n.n.bez.
40.41.00↔	Radikale Neck dissection, n.n.bez.	76.66.10↔	Totale Osteoplastik [Osteotomie] der Maxilla ohne Distraction
40.41.10↔	Selektive (funktionelle) Neck dissection, supraomohyoid (Region I-III)	76.66.20↔	Osteotomie der Maxilla in der Le-Fort-I-Ebene in einem Stück mit Distraction
40.41.11↔	Selektive (funktionelle) Neck dissection, lateral (Region II-IV)	76.66.21↔	Osteotomie der Maxilla in der Le-Fort-I-Ebene in zwei Stücken mit Distraction
40.41.12↔	Selektive (funktionelle) Neck dissection, anterolateral (Region I-IV)	76.66.22↔	Osteotomie der Maxilla in der Le-Fort-I-Ebene in drei oder mehr Stücken mit Distraction
40.41.13↔	Selektive (funktionelle) Neck dissection, posterolateral (Region II-V)	76.66.30↔	Plastische Rekonstruktion und Augmentation der Maxilla durch totale Auflagerungsplastik
40.41.14↔	Selektive (funktionelle) Neck dissection, central (Region VI)	76.66.99↔	Totale Osteoplastik [Osteotomie] der Maxilla, sonstige
40.41.20↔	Radikale Neck dissection (inkl. modifiziert)	76.74↔	Offene Reposition einer Maxillafraktur
40.41.21↔	Erweiterte radikale Neck dissection	76.76.00↔	Offene Reposition einer Mandibulafraktur, n.n.bez.
40.41.99↔	Radikale Neck dissection, sonstige	76.76.10↔	Offene Reposition einer Einfachfraktur des Corpus mandibulae
76.5x.00↔	Temporomandibuläre Arthroplastik, n.n.bez.	76.76.11↔	Offene Reposition einer Mehrfachfraktur des Corpus mandibulae
76.5x.10↔	Kondylektomie am Kiefergelenk mit Rekonstruktion	76.76.20↔	Offene Reposition (von außen) einer Einfach- oder Mehrfachfraktur des Ramus mandibulae
76.5x.19↔	Sonstige Kondylektomie am Kiefergelenk	76.76.21↔	Offene Reposition (transoral) einer Einfach- oder Mehrfachfraktur des Ramus mandibulae
76.5x.20↔	Diskoplastik am Kiefergelenk mit Rekonstruktion	76.76.30↔	Offene Reposition (transoral oder von außen) einer Fraktur des Processus articularis mandibulae
76.5x.29↔	Sonstige Diskoplastik am Kiefergelenk	76.76.99↔	Offene Reposition einer Mandibulafraktur, sonstige
76.5x.30↔	Exstirpation des Discus articularis am Kiefergelenk mit Rekonstruktion	76.79.00↔	Sonstige offene Reposition einer Gesichtsschädelfraktur, n.n.bez.
76.5x.39↔	Sonstige Exstirpation des Discus articularis am Kiefergelenk	76.79.10↔	Sonstige offene Reposition einer Fraktur des Orbitadaches
76.5x.40↔	Resektion am Tuberculum articulare des Kiefergelenks	76.79.11↔	Sonstige offene Reposition einer Fraktur der lateralen Orbitawand
76.5x.41↔	Plastische Rekonstruktion am Kiefergelenk	76.79.19↔	Sonstige offene Reposition einer sonstigen Orbitafraktur
76.5x.42↔	Gelenkstabilisierung (bewegungseinschränkend) des Kiefergelenks	76.79.20↔	Sonstige offene Reposition einer Stirnhöhlenwandfraktur
76.5x.50↔	Arthroskopische Entfernung eines freien Gelenkkörpers am Kiefergelenk	76.79.30↔	Sonstige offene Reposition einer nasoethmoidalen Mittelgesichtsfraktur
76.5x.59↔	Sonstige Entfernung eines freien Gelenkkörpers am Kiefergelenk	76.79.31↔	Sonstige offene Reposition einer zentralateralen Mittelgesichtsfraktur
76.5x.60↔	Implantation einer Endoprothese am Kiefergelenk	76.79.39↔	Sonstige offene Reposition einer sonstigen lateralen Mittelgesichtsfraktur
76.5x.61↔	Wechsel einer Endoprothese am Kiefergelenk	76.79.40↔	Sonstige offene Reposition kombinierter Mittelgesichtsfrakturen (Mehrfachfraktur)
76.5x.70↔	Implantation einer Totalendoprothese am Kiefergelenk mit vorgefertigten Komponenten (L)	76.79.99↔	Sonstige offene Reposition einer Gesichtsschädelfraktur, sonstige
76.5x.71↔	Implantation einer Totalendoprothese am Kiefergelenk mit CAD-CAM gefertigten Komponenten (L)	78.19.90↔	Geschlossene Reposition einer Fraktur sonstiger bezeichneter Knochen mit Knochenfixation durch Fixateur externe
76.5x.90↔	Sonstige temporomandibuläre Arthroplastik oder Diskoplastik am Kiefergelenk	78.19.91↔	Offene Reposition einer Fraktur sonstiger bezeichneter Knochen mit Knochenfixation durch Fixateur externe
76.5x.99↔	Temporomandibuläre Arthroplastik, sonstige	78.19.99↔	Anlegen eines Fixateur externe an andere näher bezeichnete Knochen, ausser Gesichtsschädelknochen (Inkl. Reposition von Frakturen), sonstige
76.61.00↔	Geschlossene Osteoplastik [Osteotomie] am Ramus mandibulae, n.n.bez.	78.59.00↔	Innere Knochenfixation ohne Reposition der Fraktur an anderen näher bezeichneten Knochen, ausser Gesichtsschädelknochen, n.n.bez.
76.61.10↔	Geschlossene Osteoplastik [Osteotomie] am Ramus mandibulae, ohne Distraction	78.59.90↔	Revision von Osteosynthesematerial ohne Materialersatz an anderen näher bezeichneten Knochen, ausser Gesichtsschädelknochen
76.61.20↔	Geschlossene Osteoplastik [Osteotomie] am Ramus mandibulae, mit Distraction	78.59.99↔	Innere Knochenfixation ohne Reposition der Fraktur an anderen näher bezeichneten Knochen, ausser Gesichtsschädelknochen, sonstige
76.61.99↔	Geschlossene Osteoplastik [Osteotomie] am Ramus mandibulae, sonstige		
76.62.00↔	Offene Osteoplastik [Osteotomie] am Ramus mandibulae, n.n.bez.		
76.62.10↔	Offene Osteoplastik [Osteotomie] am Ramus mandibulae, ohne Distraction		
76.62.20↔	Offene Osteoplastik [Osteotomie] am Ramus mandibulae, mit Distraction		
76.62.99↔	Offene Osteoplastik [Osteotomie] am Ramus mandibulae, sonstige		
76.63.00↔	Osteoplastik [Osteotomie] am Corpus mandibulae, n.n.bez.		
76.63.10↔	Osteoplastik [Osteotomie] im seitlichen Alveolarkambereich oder mit frontaler Kontinuitätsdurchtrennung der Mandibula ohne Distraction		
76.63.11↔	Osteoplastik [Osteotomie] im frontalen Alveolarkambereich oder mit Kontinuitätsdurchtrennung am horizontalen Mandibulaast ohne Distraction		

84.53.00↔	Implantation von interner Verlängerungsvorrichtung der Extremitäten mit kinetischer Traktion, n.n.bez.	84.53.99↔	Implantation von interner Verlängerungsvorrichtung der Extremitäten mit kinetischer Traktion, sonstige
84.53.10↔	Implantation eines nicht motorisierten internen Verlängerungs- oder Knochentransportsystem	84.54↔	Implantation von sonstiger interner Verlängerungsvorrichtung der Extremitäten
84.53.11↔	Implantation eines motorisierten internen Verlängerungs- oder Knochentransportsystem		

Prozedur D28-3

04.76↔	Plastische Rekonstruktion einer alten traumatischen Verletzung an kranialen und peripheren Nerven	30.29.00↔	Sonstige partielle Laryngektomie, n.n.bez.
04.79.10↔	Transplantation und Transposition eines extrakraniellen Hirnnerven mit epineuraler Naht	30.29.10↔	Cricohyoidoepiglottopexy (CHEP)
04.79.11↔	Transplantation und Transposition des Plexus brachialis mit epineuraler Naht	30.29.11↔	Cricohyoidopexy (CHP)
04.79.12↔	Transplantation und Transposition von Nerven der Schulter mit epineuraler Naht	30.29.20↔	Partielle Larynx-Pharynx-Resektion
04.79.13↔	Transplantation und Transposition eines Nerven des Armes und der Hand mit epineuraler Naht	30.29.21↔	Partielle Laryngektomie frontale (Huet)
04.79.14↔	Transplantation und Transposition von Nerven des Rumpfes und der unteren Extremität mit epineuraler Naht	30.29.22↔	Partielle Laryngektomie frontolaterale (Leroux-Robert)
04.79.19↔	Transplantation und Transposition eines sonstigen Nervens mit epineuraler Naht	30.29.30↔	Arytenoidektomie
04.79.20↔	Transplantation und Transposition eines Nerven mit interfazikulärer Naht	30.29.99↔	Sonstige partielle Laryngektomie, sonstige
04.79.21↔	Transplantation und Transposition eines extrakraniellen Hirnnerven mit interfazikulärer Naht	31.69.10↔	Laryngoplastik, n.n.bez.
04.79.22↔	Transplantation und Transposition des Plexus brachialis mit interfazikulärer Naht	31.69.11↔	Medialisierung Laryngoplastik, n.n.bez.
04.79.23↔	Transplantation und Transposition von Nerven der Schulter mit interfazikulärer Naht	31.69.12↔	Medialisierung Laryngoplastik, Thyroplastik Typ I
04.79.24↔	Transplantation und Transposition eines Nerven des Armes und der Hand mit interfazikulärer Naht	31.69.14↔	Medialisierung Laryngoplastik, externer Zugang
04.79.25↔	Transplantation und Transposition von Nerven des Rumpfes und der unteren Extremität mit interfazikulärer Naht	31.69.20↔	Erweiterungsplastik der Glottis (endolaryngeal)
04.79.29↔	Transplantation und Transposition eines sonstigen Nerven mit interfazikulärer Naht	31.69.30↔	Cricothyroidopexie
04.79.99↔	Sonstige Neuroplastik, sonstige	31.69.31↔	Arytenoidopexie
16.51.00↔	Exenteration der Orbita mit Entfernen benachbarter Strukturen, n.n.bez.	31.69.40↔	Konstruktion / Revision einer Neoglottis
16.51.10↔	Exenteration der Orbita mit Entfernen benachbarter Strukturen, mit Erhalt der Lidhaut	31.69.41↔	Plastische Rekonstruktion des Larynx
16.51.11↔	Exenteration der Orbita mit Entfernen benachbarter Strukturen, ohne Erhalt der Lidhaut	31.69.42↔	Plastische Rekonstruktion einer Stimmlippe
16.51.99↔	Sonstige Exenteration der Orbita mit Entfernen benachbarter Strukturen	31.69.99↔	Sonstige plastische Rekonstruktion am Larynx, sonstige
16.52.00↔	Exenteration der Orbita mit therapeutischem Entfernen von Orbitaknochen, n.n.bez.	40.40↔	Neck dissection, n.n.bez.
16.52.10↔	Exenteration der Orbita mit therapeutischem Entfernen von Orbitaknochen, mit Erhalt der Lidhaut	40.41.00↔	Radikale Neck dissection, n.n.bez.
16.52.11↔	Exenteration der Orbita mit therapeutischem Entfernen von Orbitaknochen, ohne Erhalt der Lidhaut	40.41.10↔	Selektive (funktionelle) Neck dissection, supraomohyoid (Region I-III)
16.52.99↔	Sonstige Exenteration der Orbita mit therapeutischem Entfernen von Orbitaknochen	40.41.11↔	Selektive (funktionelle) Neck dissection, lateral (Region II-IV)
16.59.00↔	Sonstige Exenteration der Orbita, n.n.bez.	40.41.12↔	Selektive (funktionelle) Neck dissection, anterolateral (Region I-IV)
16.59.10↔	Sonstige Exenteration der Orbita, mit Erhalt der Lidhaut	40.41.13↔	Selektive (funktionelle) Neck dissection, posterolateral (Region II-V)
16.59.11↔	Sonstige Exenteration der Orbita, ohne Erhalt der Lidhaut	40.41.14↔	Selektive (funktionelle) Neck dissection, central (Region VI)
16.59.99↔	Sonstige Exenteration der Orbita, sonstige	40.41.20↔	Radikale Neck dissection (inkl. modifiziert)
21.72↔	Offene Reposition einer Nasenfraktur	40.41.21↔	Erweiterte radikale Neck dissection
24.99.00↔	Sonstige zahnärztliche Operationen, n.n.bez.	40.41.99↔	Radikale Neck dissection, sonstige
24.99.10↔	Freilegung eines enossalen Implantats mit Aufsetzen einer Distanzhülse	76.09.10↔	Reosteotomie nach Frakturreposition
24.99.11↔	Stabilisierung eines Zahnes	76.2x.00↔	Lokale Exzision oder Destruktion einer Läsion an Gesichtsschädelknochen, n.n.bez.
24.99.20↔	Kieferaufbau durch Anwendung eines enoralen Distraktors	76.2x.10↔	Dekortikation eines Gesichtsschädelknochens
24.99.99↔	Sonstige zahnärztliche Operation, sonstige	76.2x.11↔	Exzision von periostalem Gewebe an Gesichtsschädelknochen
27.56.10↔	Kleinflächiges Spalthauttransplantat an Lippe und Mund	76.2x.12↔	Abtragung (modellierende Osteotomie) an Gesichtsschädelknochen
27.56.20↔	Grossflächiges Spalthauttransplantat an Lippe und Mund	76.2x.20↔	Destruktion einer Läsion an Gesichtsschädelknochen
27.56.30↔	Kleinflächige heterologe Hauttransplantation an die Lippe	76.2x.99↔	Lokale Exzision oder Destruktion einer Läsion an Gesichtsschädelknochen, sonstige
27.56.40↔	Grossflächig heterologe Hauttransplantation an die Lippe	76.5x.00↔	Temporomandibuläre Arthroplastik, n.n.bez.
27.56.50↔	Kleinflächige homologe Hauttransplantation an die Lippe	76.5x.10↔	Kondylektomie am Kiefergelenk mit Rekonstruktion
27.56.60↔	Grossflächig homologe Hauttransplantation an die Lippe	76.5x.19↔	Sonstige Kondylektomie am Kiefergelenk
27.56.99↔	Sonstiges Hauttransplantat an Lippe und Mund, sonstige	76.5x.20↔	Diskoplastik am Kiefergelenk mit Rekonstruktion
		76.5x.29↔	Sonstige Diskoplastik am Kiefergelenk
		76.5x.30↔	Exstirpation des Discus articularis am Kiefergelenk mit Rekonstruktion
		76.5x.39↔	Sonstige Exstirpation des Discus articularis am Kiefergelenk
		76.5x.40↔	Resektion am Tuberculum articulare des Kiefergelenks
		76.5x.41↔	Plastische Rekonstruktion am Kiefergelenk
		76.5x.42↔	Gelenkstabilisierung (bewegungseinschränkend) des Kiefergelenks
		76.5x.50↔	Arthroskopische Entfernung eines freien Gelenkkörpers am Kiefergelenk
		76.5x.59↔	Sonstige Entfernung eines freien Gelenkkörpers am Kiefergelenk
		76.5x.60↔	Implantation einer Endoprothese am Kiefergelenk
		76.5x.61↔	Wechsel einer Endoprothese am Kiefergelenk
		76.5x.70↔	Implantation einer Totalendoprothese am Kiefergelenk mit vorgefertigten Komponenten (L)

76.5x.71↔	Implantation einer Totalendoprothese am Kiefergelenk mit CAD-CAM gefertigten Komponenten (L)	76.76.00↔	Offene Reposition einer Mandibulafraktur, n.n.bez.
76.5x.90↔	Sonstige temporomandibuläre Arthroplastik oder Diskoplastik am Kiefergelenk	76.76.10↔	Offene Reposition einer Einfachfraktur des Corpus mandibulae
76.5x.99↔	Temporomandibuläre Arthroplastik, sonstige	76.76.11↔	Offene Reposition einer Mehrfachfraktur des Corpus mandibulae
76.61.00↔	Geschlossene Osteoplastik [Osteotomie] am Ramus mandibulae, n.n.bez.	76.76.20↔	Offene Reposition (von außen) einer Einfach- oder Mehrfachfraktur des Ramus mandibulae
76.61.10↔	Geschlossene Osteoplastik [Osteotomie] am Ramus mandibulae, ohne Distraction	76.76.21↔	Offene Reposition (transoral) einer Einfach- oder Mehrfachfraktur des Ramus mandibulae
76.61.20↔	Geschlossene Osteoplastik [Osteotomie] am Ramus mandibulae, mit Distraction	76.76.30↔	Offene Reposition (transoral oder von außen) einer Fraktur des Processus articularis mandibulae
76.61.99↔	Geschlossene Osteoplastik [Osteotomie] am Ramus mandibulae, sonstige	76.76.99↔	Offene Reposition einer Mandibulafraktur, sonstige
76.62.00↔	Offene Osteoplastik [Osteotomie] am Ramus mandibulae, n.n.bez.	76.77.00↔	Offene Reposition einer Processus alveolaris-Fraktur, n.n.bez.
76.62.10↔	Offene Osteoplastik [Osteotomie] am Ramus mandibulae, ohne Distraction	76.77.10↔	Offene Reposition einer Processus alveolaris-Fraktur der Maxilla
76.62.20↔	Offene Osteoplastik [Osteotomie] am Ramus mandibulae, mit Distraction	76.77.11↔	Offene Reposition einer Processus alveolaris-Fraktur der Mandibula
76.62.99↔	Offene Osteoplastik [Osteotomie] am Ramus mandibulae, sonstige	76.77.99↔	Offene Reposition einer Processus alveolaris-Fraktur, sonstige
76.63.00↔	Osteoplastik [Osteotomie] am Corpus mandibulae, n.n.bez.	76.78.11↔	Endoskopische Reposition einer Stirnhöhlevorderwandfraktur
76.63.10↔	Osteoplastik [Osteotomie] im seitlichen Alveolarkambereich oder mit frontaler Kontinuitätsdurchtrennung der Mandibula ohne Distraction	76.78.20↔	Geschlossene Reposition einer Orbitafraktur
76.63.11↔	Osteoplastik [Osteotomie] im frontalen Alveolarkambereich oder mit Kontinuitätsdurchtrennung am horizontalen Mandibulaast ohne Distraction	76.78.21↔	Endoskopische Reposition einer Orbitafraktur
76.63.12↔	Osteoplastik [Osteotomie] zur Kinnverlagerung ohne Distraction	76.79.00↔	Sonstige offene Reposition einer Gesichtsschädelfraktur, n.n.bez.
76.63.20↔	Verlagerung des Alveolarfortsatzes durch horizontale Distraction nach Osteotomie	76.79.10↔	Sonstige offene Reposition einer Fraktur des Orbitadaches
76.63.21↔	Verlagerung der Mandibula durch Distraction nach Osteotomie im horizontalen Mandibulaast	76.79.11↔	Sonstige offene Reposition einer Fraktur der lateralen Orbitawand
76.63.99↔	Osteoplastik [Osteotomie] am Corpus mandibulae, sonstige	76.79.19↔	Sonstige offene Reposition einer sonstigen Orbitafraktur
76.64↔	Sonstige orthognathische Chirurgie an der Mandibula	76.79.20↔	Sonstige offene Reposition einer Stirnhöhlenwandfraktur
76.65.00↔	Segmentale Osteoplastik [Osteotomie] der Maxilla, n.n.bez.	76.79.30↔	Sonstige offene Reposition einer nasoethmoidalen Mittelgesichtsfraktur
76.65.10↔	Segmentale Osteoplastik [Osteotomie] der Maxilla, ohne Distraction	76.79.31↔	Sonstige offene Reposition einer zentrolateralen Mittelgesichtsfraktur
76.65.20↔	Osteotomie der Maxilla im frontalen Alveolarkambereich, mit Distraction	76.79.39↔	Sonstige offene Reposition einer sonstigen lateralen Mittelgesichtsfraktur
76.65.21↔	Osteotomie der Maxilla im seitlichen Alveolarkambereich, mit Distraction	76.79.40↔	Sonstige offene Reposition einer sonstigen lateralen Mittelgesichtsfraktur
76.65.22↔	Osteotomie der Maxilla im frontalen und seitlichen Alveolarkambereich in mehreren Segmenten, mit Distraction	76.79.99↔	Sonstige offene Reposition einer Gesichtsschädelfraktur, sonstige
76.65.99↔	Segmentale Osteoplastik [Osteotomie] der Maxilla, sonstige	76.94↔	Offene Reposition einer Kiefergelenksluxation
76.66.00↔	Totale Osteoplastik [Osteotomie] der Maxilla, n.n.bez.	78.19.90↔	Geschlossene Reposition einer Fraktur sonstiger bezeichneter Knochen mit Knochenfixation durch Fixateur externe
76.66.10↔	Totale Osteoplastik [Osteotomie] der Maxilla ohne Distraction	78.19.91↔	Offene Reposition einer Fraktur sonstiger bezeichneter Knochen mit Knochenfixation durch Fixateur externe
76.66.20↔	Osteotomie der Maxilla in der Le-Fort-I-Ebene in einem Stück mit Distraction	78.59.00↔	Innere Knochenfixation ohne Reposition der Fraktur an anderen näher bezeichneten Knochen, ausser Gesichtsschädelknochen, n.n.bez.
76.66.21↔	Osteotomie der Maxilla in der Le-Fort-I-Ebene in zwei Stücken mit Distraction	78.59.90↔	Revision von Osteosynthesematerial ohne Materialersatz an anderen näher bezeichneten Knochen, ausser Gesichtsschädelknochen
76.66.22↔	Osteotomie der Maxilla in der Le-Fort-I-Ebene in drei oder mehr Stücken mit Distraction	78.59.99↔	Innere Knochenfixation ohne Reposition der Fraktur an anderen näher bezeichneten Knochen, ausser Gesichtsschädelknochen, sonstige
76.66.30↔	Plastische Rekonstruktion und Augmentation der Maxilla durch totale Auflagerungsplastik	84.53.00↔	Implantation von interner Verlängerungsvorrichtung der Extremitäten mit kinetischer Traktion, n.n.bez.
76.66.99↔	Totale Osteoplastik [Osteotomie] der Maxilla, sonstige	84.53.10↔	Implantation eines nicht motorisierten internen Verlängerungs- oder Knochentransportsystem
76.70↔	Reposition einer Gesichtsschädelfraktur, n.n.bez.	84.53.11↔	Implantation eines motorisierten internen Verlängerungs- oder Knochentransportsystem
76.72↔	Offene Reposition einer Jochbein- und Jochbogenfraktur	84.53.99↔	Implantation von interner Verlängerungsvorrichtung der Extremitäten mit kinetischer Traktion, sonstige
76.74↔	Offene Reposition einer Maxillafraktur	84.54↔	Implantation von sonstiger internen Verlängerungsvorrichtung der Extremitäten

ADRG D29**Operationen am Kiefer und andere Eingriffe an Kopf und Hals ausser bei bösartiger Neubildung**

Prozedur in Tabelle D29-1

DRG D29Z**Operationen am Kiefer und andere Eingriffe an Kopf und Hals ausser bei bösartiger Neubildung**

Prozedur D29-1

04.76↔	Plastische Rekonstruktion einer alten traumatischen Verletzung an kranialen und peripheren Nerven	30.29.99↔	Sonstige partielle Laryngektomie, sonstige
04.79.10↔	Transplantation und Transposition eines extrakraniellen Hirnnerven mit epineuraler Naht	31.69.10↔	Laryngoplastik, n.n.bez.
04.79.11↔	Transplantation und Transposition des Plexus brachialis mit epineuraler Naht	31.69.11↔	Medialisierung Laryngoplastik, n.n.bez.
04.79.12↔	Transplantation und Transposition von Nerven der Schulter mit epineuraler Naht	31.69.12↔	Medialisierung Laryngoplastik, Thyroplastik Typ I
04.79.13↔	Transplantation und Transposition eines Nerven des Armes und der Hand mit epineuraler Naht	31.69.14↔	Medialisierung Laryngoplastik, externer Zugang
04.79.14↔	Transplantation und Transposition von Nerven des Rumpfes und der unteren Extremität mit epineuraler Naht	31.69.20↔	Erweiterungsplastik der Glottis (endolaryngeal)
04.79.19↔	Transplantation und Transposition eines sonstigen Nervens mit epineuraler Naht	31.69.30↔	Cricothyroidopexie
04.79.20↔	Transplantation und Transposition eines Nerven mit interfazikulärer Naht	31.69.31↔	Arytenoidopexie
04.79.21↔	Transplantation und Transposition eines extrakraniellen Hirnnerven mit interfazikulärer Naht	31.69.40↔	Konstruktion / Revision einer Neoglottis
04.79.22↔	Transplantation und Transposition des Plexus brachialis mit interfazikulärer Naht	31.69.41↔	Plastische Rekonstruktion des Larynx
04.79.23↔	Transplantation und Transposition von Nerven der Schulter mit interfazikulärer Naht	31.69.42↔	Plastische Rekonstruktion einer Stimmlippe
04.79.24↔	Transplantation und Transposition eines Nerven des Armes und der Hand mit interfazikulärer Naht	31.69.99↔	Sonstige plastische Rekonstruktion am Larynx, sonstige
04.79.25↔	Transplantation und Transposition von Nerven des Rumpfes und der unteren Extremität mit interfazikulärer Naht	40.40↔	Neck dissection, n.n.bez.
04.79.29↔	Transplantation und Transposition eines sonstigen Nerven mit interfazikulärer Naht	40.41.00↔	Radikale Neck dissection, n.n.bez.
04.79.99↔	Sonstige Neuroplastik, sonstige	40.41.10↔	Selektive (funktionelle) Neck dissection, supraomohyoid (Region I-III)
16.51.00↔	Exenteration der Orbita mit Entfernen benachbarter Strukturen, n.n.bez.	40.41.11↔	Selektive (funktionelle) Neck dissection, lateral (Region II-IV)
16.51.10↔	Exenteration der Orbita mit Entfernen benachbarter Strukturen, mit Erhalt der Lidhaut	40.41.12↔	Selektive (funktionelle) Neck dissection, anterolateral (Region I-IV)
16.51.11↔	Exenteration der Orbita mit Entfernen benachbarter Strukturen, ohne Erhalt der Lidhaut	40.41.13↔	Selektive (funktionelle) Neck dissection, posterolateral (Region II-V)
16.51.99↔	Sonstige Exenteration der Orbita mit Entfernen benachbarter Strukturen	40.41.14↔	Selektive (funktionelle) Neck dissection, central (Region VI)
16.52.00↔	Exenteration der Orbita mit therapeutischem Entfernen von Orbitaknochen, n.n.bez.	40.41.20↔	Radikale Neck dissection (inkl. modifiziert)
16.52.10↔	Exenteration der Orbita mit therapeutischem Entfernen von Orbitaknochen, mit Erhalt der Lidhaut	40.41.21↔	Erweiterte radikale Neck dissection
16.52.11↔	Exenteration der Orbita mit therapeutischem Entfernen von Orbitaknochen, ohne Erhalt der Lidhaut	40.41.99↔	Radikale Neck dissection, sonstige
16.52.99↔	Sonstige Exenteration der Orbita mit therapeutischem Entfernen von Orbitaknochen	76.09.10↔	Reosteotomie nach Frakturrevision
16.59.00↔	Sonstige Exenteration der Orbita, n.n.bez.	76.2x.00↔	Lokale Exzision oder Destruktion einer Läsion an Gesichtsschädelknochen, n.n.bez.
16.59.10↔	Sonstige Exenteration der Orbita, mit Erhalt der Lidhaut	76.2x.10↔	Dekortikation eines Gesichtsschädelknochens
16.59.11↔	Sonstige Exenteration der Orbita, ohne Erhalt der Lidhaut	76.2x.11↔	Exzision von periostalem Gewebe an Gesichtsschädelknochen
16.59.99↔	Sonstige Exenteration der Orbita, sonstige	76.2x.12↔	Abtragung (modellierende Osteotomie) an Gesichtsschädelknochen
21.72↔	Offene Reposition einer Nasenfraktur	76.2x.20↔	Destruktion einer Läsion an Gesichtsschädelknochen
24.99.00↔	Sonstige zahnärztliche Operationen, n.n.bez.	76.2x.99↔	Lokale Exzision oder Destruktion einer Läsion an Gesichtsschädelknochen, sonstige
24.99.10↔	Freilegung eines enossalen Implantats mit Aufsetzen einer Distanzhülse	76.5x.00↔	Temporomandibuläre Arthroplastik, n.n.bez.
24.99.11↔	Stabilisierung eines Zahnes	76.5x.10↔	Kondylektomie am Kiefergelenk mit Rekonstruktion
24.99.20↔	Kieferaufbau durch Anwendung eines enoralen Distraktors	76.5x.19↔	Sonstige Kondylektomie am Kiefergelenk
24.99.99↔	Sonstige zahnärztliche Operation, sonstige	76.5x.20↔	Diskoplastik am Kiefergelenk mit Rekonstruktion
27.56.10↔	Kleinflächiges Spalthauttransplantat an Lippe und Mund	76.5x.29↔	Sonstige Diskoplastik am Kiefergelenk
27.56.20↔	Grossflächiges Spalthauttransplantat an Lippe und Mund	76.5x.30↔	Exstirpation des Discus articularis am Kiefergelenk mit Rekonstruktion
27.56.30↔	Kleinflächige heterologe Hauttransplantation an die Lippe	76.5x.39↔	Sonstige Exstirpation des Discus articularis am Kiefergelenk
27.56.40↔	Grossflächig heterologe Hauttransplantation an die Lippe	76.5x.40↔	Resektion am Tuberculum articulare des Kiefergelenks
27.56.50↔	Kleinflächige homologe Hauttransplantation an die Lippe	76.5x.41↔	Plastische Rekonstruktion am Kiefergelenk
27.56.60↔	Grossflächig homologe Hauttransplantation an die Lippe	76.5x.42↔	Gelenkstabilisierung (bewegungseinschränkend) des Kiefergelenks
27.56.99↔	Sonstiges Hauttransplantat an Lippe und Mund, sonstige	76.5x.50↔	Arthroskopische Entfernung eines freien Gelenkkörpers am Kiefergelenk
30.29.00↔	Sonstige partielle Laryngektomie, n.n.bez.	76.5x.59↔	Sonstige Entfernung eines freien Gelenkkörpers am Kiefergelenk
30.29.10↔	Cricohyoidoepiglottopexy (CHEP)	76.5x.60↔	Implantation einer Endoprothese am Kiefergelenk
30.29.11↔	Cricohyoidopexy (CHP)	76.5x.61↔	Wechsel einer Endoprothese am Kiefergelenk
30.29.20↔	Partielle Larynx-Pharynx-Resektion	76.5x.70↔	Implantation einer Totalendoprothese am Kiefergelenk mit vorgefertigten Komponenten (L)
30.29.21↔	Partielle Laryngektomie frontale (Huet)	76.5x.71↔	Implantation einer Totalendoprothese am Kiefergelenk mit CAD-CAM gefertigten Komponenten (L)
30.29.22↔	Partielle Laryngektomie frontolaterale (Leroux-Robert)	76.5x.90↔	Sonstige temporomandibuläre Arthroplastik oder Diskoplastik am Kiefergelenk
30.29.30↔	Arytenoidektomie	76.5x.99↔	Temporomandibuläre Arthroplastik, sonstige
		76.61.00↔	Geschlossene Osteoplastik [Osteotomie] am Ramus mandibulae, n.n.bez.
		76.61.10↔	Geschlossene Osteoplastik [Osteotomie] am Ramus mandibulae, ohne Distraction
		76.61.20↔	Geschlossene Osteoplastik [Osteotomie] am Ramus mandibulae, mit Distraction
		76.61.99↔	Geschlossene Osteoplastik [Osteotomie] am Ramus mandibulae, sonstige

76.62.00↔	Offene Osteoplastik [Osteotomie] am Ramus mandibulae, n.n.bez.	76.76.30↔	Offene Reposition (transoral oder von außen) einer Fraktur des Processus articularis mandibulae
76.62.10↔	Offene Osteoplastik [Osteotomie] am Ramus mandibulae, ohne Distraction	76.76.99↔	Offene Reposition einer Mandibulafraktur, sonstige
76.62.20↔	Offene Osteoplastik [Osteotomie] am Ramus mandibulae, mit Distraction	76.77.00↔	Offene Reposition einer Processus alveolaris-Fraktur, n.n.bez.
76.62.99↔	Offene Osteoplastik [Osteotomie] am Ramus mandibulae, sonstige	76.77.10↔	Offene Reposition einer Processus alveolaris-Fraktur der Maxilla
76.63.00↔	Osteoplastik [Osteotomie] am Corpus mandibulae, n.n.bez.	76.77.11↔	Offene Reposition einer Processus alveolaris-Fraktur der Mandibula
76.63.10↔	Osteoplastik [Osteotomie] im seitlichen Alveolarkambereich oder mit frontaler Kontinuitätsdurchtrennung der Mandibula ohne Distraction	76.77.99↔	Offene Reposition einer Processus alveolaris-Fraktur, sonstige
76.63.11↔	Osteoplastik [Osteotomie] im frontalen Alveolarkambereich oder mit Kontinuitätsdurchtrennung am horizontalen Mandibulaast ohne Distraction	76.78.11↔	Endoskopische Reposition einer Stirnhöhlenvorderwandfraktur
76.63.12↔	Osteoplastik [Osteotomie] zur Kinnverlagerung ohne Distraction	76.78.20↔	Geschlossene Reposition einer Orbitafraktur
76.63.20↔	Verlagerung des Alveolarfortsatzes durch horizontale Distraction nach Osteotomie	76.78.21↔	Endoskopische Reposition einer Orbitafraktur
76.63.21↔	Verlagerung der Mandibula durch Distraction nach Osteotomie im horizontalen Mandibulaast	76.79.00↔	Sonstige offene Reposition einer Gesichtsschädelfraktur, n.n.bez.
76.63.99↔	Osteoplastik [Osteotomie] am Corpus mandibulae, sonstige	76.79.10↔	Sonstige offene Reposition einer Fraktur des Orbitadaches
76.64↔	Sonstige orthognathische Chirurgie an der Mandibula	76.79.11↔	Sonstige offene Reposition einer Fraktur der lateralen Orbitawand
76.65.00↔	Segmentale Osteoplastik [Osteotomie] der Maxilla, n.n.bez.	76.79.19↔	Sonstige offene Reposition einer sonstigen Orbitafraktur
76.65.10↔	Segmentale Osteoplastik [Osteotomie] der Maxilla, ohne Distraction	76.79.20↔	Sonstige offene Reposition einer Stirnhöhlenwandfraktur
76.65.20↔	Osteotomie der Maxilla im frontalen Alveolarkambereich, mit Distraction	76.79.30↔	Sonstige offene Reposition einer nasoethmoidalen Mittelgesichtsfraktur
76.65.21↔	Osteotomie der Maxilla im seitlichen Alveolarkambereich, mit Distraction	76.79.31↔	Sonstige offene Reposition einer zentrolateralen Mittelgesichtsfraktur
76.65.22↔	Osteotomie der Maxilla im frontalen und seitlichen Alveolarkambereich in mehreren Segmenten, mit Distraction	76.79.39↔	Sonstige offene Reposition einer sonstigen lateralen Mittelgesichtsfraktur
76.65.99↔	Segmentale Osteoplastik [Osteotomie] der Maxilla, sonstige	76.79.40↔	Sonstige offene Reposition kombinierter Mittelgesichtsfrakturen (Mehrfachfraktur)
76.66.00↔	Totale Osteoplastik [Osteotomie] der Maxilla, n.n.bez.	76.79.99↔	Sonstige offene Reposition einer Gesichtsschädelfraktur, sonstige
76.66.10↔	Totale Osteoplastik [Osteotomie] der Maxilla ohne Distraction	76.94↔	Offene Reposition einer Kiefergelenksluxation
76.66.20↔	Osteotomie der Maxilla in der Le-Fort-I-Ebene in einem Stück mit Distraction	78.19.90↔	Geschlossene Reposition einer Fraktur sonstiger bezeichneter Knochen mit Knochenfixation durch Fixateur externe
76.66.21↔	Osteotomie der Maxilla in der Le-Fort-I-Ebene in zwei Stücken mit Distraction	78.19.91↔	Offene Reposition einer Fraktur sonstiger bezeichneter Knochen mit Knochenfixation durch Fixateur externe
76.66.22↔	Osteotomie der Maxilla in der Le-Fort-I-Ebene in drei oder mehr Stücken mit Distraction	78.59.00↔	Innere Knochenfixation ohne Reposition der Fraktur an anderen näher bezeichneten Knochen, ausser Gesichtsschädelknochen, n.n.bez.
76.66.30↔	Plastische Rekonstruktion und Augmentation der Maxilla durch totale Auflagerungsplastik	78.59.90↔	Revision von Osteosynthesematerial ohne Materialersatz an anderen näher bezeichneten Knochen, ausser Gesichtsschädelknochen
76.66.99↔	Totale Osteoplastik [Osteotomie] der Maxilla, sonstige	78.59.99↔	Innere Knochenfixation ohne Reposition der Fraktur an anderen näher bezeichneten Knochen, ausser Gesichtsschädelknochen, sonstige
76.70↔	Reposition einer Gesichtsschädelfraktur, n.n.bez.	84.53.00↔	Implantation von interner Verlängerungsvorrichtung der Extremitäten mit kinetischer Traktion, n.n.bez.
76.72↔	Offene Reposition einer Jochbein- und Jochbogenfraktur	84.53.10↔	Implantation eines nicht motorisierten internen Verlängerungs- oder Knochentransportsystem
76.74↔	Offene Reposition einer Maxillafraktur	84.53.11↔	Implantation eines motorisierten internen Verlängerungs- oder Knochentransportsystem
76.76.00↔	Offene Reposition einer Mandibulafraktur, n.n.bez.	84.53.99↔	Implantation von interner Verlängerungsvorrichtung der Extremitäten mit kinetischer Traktion, sonstige
76.76.10↔	Offene Reposition einer Einfachfraktur des Corpus mandibulae	84.54↔	Implantation von sonstiger internen Verlängerungsvorrichtung der Extremitäten
76.76.11↔	Offene Reposition einer Mehrfachfraktur des Corpus mandibulae		
76.76.20↔	Offene Reposition (von außen) einer Einfach- oder Mehrfachfraktur des Ramus mandibulae		
76.76.21↔	Offene Reposition (transoral) einer Einfach- oder Mehrfachfraktur des Ramus mandibulae		

ADRG D30**Tonsillektomie oder verschiedene Eingriffe an Ohr, Nase, Mund und Hals ausser bei bösartiger Neubildung, ohne Mundboden- oder Vestibulumplastik Alter < 3 Jahre**

Mindestens eine Prozedur in Tabelle D30-1 oder Prozedur in Tabelle D30-2 und Alter < 3 Jahre

DRG D30A**Verschiedene Eingriffe an Ohr, Nase, Mund u. Hals ohne äuss. schw. CC, mit aufwendigem Eingr. oder Eingr. an Mundhöhle u. Mund ausser bei bösart. Neub. ohne Mundboden- oder Vestib. plastik, Alter < 3 J.**

Prozedur in Tabelle D30-3 oder Prozedur in Tabelle D30-2 und Alter < 3 Jahre

DRG D30B**Tonsillektomie ausser bei bösartiger Neubildung oder verschiedene Eingriffe an Ohr, Nase, Mund und Hals mit schweren CC oder bestimmte Prozedur oder Alter < 16 Jahre**

Alter < 16 Jahre oder PCCL > 2 oder Prozedur in Tabelle D30-4

DRG D30C**Tonsillektomie ausser bei bösartiger Neubildung oder verschiedene Eingriffe an Ohr, Nase, Mund und Hals, Alter > 15 Jahre****Prozedur D30-1**

06.09.00↔	Sonstige Inzision im Gebiet der Schilddrüse, n.n.bez.	18.71.24↔	Ohrmuschelaufbau, total mit mikrovaskulärem Lappen
06.09.10↔	Sonstige Inzision im Gebiet der Schilddrüse, ohne weitere Massnahmen	18.71.29↔	Ohrmuschelaufbau, total, sonstige
06.09.11↔	Sonstige Inzision im Gebiet der Schilddrüse, Drainage	18.71.30↔	Implantation von alloplastischen Materialien beim Aufbau einer Ohrmuschel
06.09.99↔	Sonstige Inzision im Gebiet der Schilddrüse, sonstige	18.71.99↔	Ohrmuschelaufbau, sonstige
06.91↔	Durchtrennung des Isthmus thyroideae	18.72↔	Reinsertion eines amputierten Ohres
09.3↔	Sonstige Operationen an der Tränendrüse	18.79↔	Sonstige plastische Rekonstruktion am äusseren Ohr
09.6↔	Exzision an Tränensack und ableitenden Tränenwegen	18.9↔	Sonstige Operation am äusseren Ohr
09.81↔	Dakryozystorhinostomie	19.0↔	Mobilisation des Stapes
09.99↔	Sonstige Operation am Tränensystem	19.11↔	Stapedektomie und Stapesplastik mit Einpassen einer Stapesprothese
18.01↔	Perforation des Ohrläppchens	19.19.00↔	Sonstige Stapedektomie und Stapesplastiken, n.n.bez.
18.02↔	Inzision am äusseren Gehörgang	19.19.10↔	Stapedotomie mit Einpassen einer autogenen Stapes-Prothese (Inkus-Stapedotomie)
18.09↔	Sonstige Inzision am äusseren Ohr	19.19.11↔	Stapedotomie mit Einpassen einer alloplastischen Stapes-Prothese (Inkus-Stapedotomie)
18.21.00↔	Exzision einer präaurikulären Fistel oder eines präaurikulären Sinus, n.n.bez.	19.19.12↔	Malleo-Stapedotomie
18.21.10↔	Exzision einer präaurikulären Fistel oder eines präaurikulären Sinus, nicht histographisch kontrolliert	19.19.99↔	Sonstige Stapedektomie und Stapesplastiken, sonstige
18.21.11↔	Exzision einer präaurikulären Fistel oder eines präaurikulären Sinus, histographisch kontrolliert	19.21↔	Revision einer Stapedotomie, Stapedektomie und Stapesplastik mit Inkus-Ersatz
18.21.99↔	Exzision einer präaurikulären Fistel oder eines präaurikulären Sinus, sonstige	19.29.00↔	Sonstige Revision einer Stapedotomie, Stapedektomie und Stapesplastik, n.n. bez.
18.29.00↔	Exzision oder Destruktion einer anderen Läsion am äusseren Ohr, n.n.bez.	19.29.10↔	Sonstige Revision einer Stapedotomie und Stapedektomie mit Stapes-Prothese
18.29.01↔	Destruktion einer Läsion am äusseren Ohr oder im äusseren Gehörgang	19.29.11↔	Sonstige Revision einer Stapedotomie und Stapedektomie mit autogener Stapes-Prothese
18.29.10↔	Exzision einer anderen Läsion am äusseren Ohr oder im äusseren Gehörgang, nicht histographisch kontrolliert	19.29.12↔	Sonstige Revision einer Stapedotomie und Stapedektomie mit alloplastischer Stapes-Prothese
18.29.11↔	Exzision einer anderen Läsion am äusseren Ohr oder im äusseren Gehörgang, histographisch kontrolliert	19.29.13↔	Sonstige Revision einer Stapesplastik (ohne Inkus-Ersatz)
18.29.99↔	Exzision oder Destruktion einer anderen Läsion am äusseren Ohr, sonstige	19.29.99↔	Sonstige Revision einer Stapedotomie, Stapedektomie und Stapesplastik, sonstige
18.31.00↔	Radikale Exzision einer Läsion am äusseren Ohr, n.n.bez.	19.3↔	Sonstige Operationen an den Gehörknöchelchen
18.31.10↔	Radikale Exzision einer Läsion am äusseren Ohr oder im äusseren Gehörgang oder partielle Resektion der Ohrmuschel, nicht histographisch kontrolliert	19.4↔	Myringoplastik
18.31.11↔	Radikale Exzision einer Läsion am äusseren Ohr oder im äusseren Gehörgang oder partielle Resektion der Ohrmuschel, histographisch kontrolliert	19.6↔	Revision einer Tympanoplastik
18.31.19↔	Radikale Exzision einer Läsion am äusseren Ohr, sonstige	19.9x.11↔	Verkleinerung einer Radikalhöhle
18.39.10↔	Resektion der Ohrmuschel, total, nicht histographisch kontrolliert	19.9x.12↔	Rekonstruktion des Mittelohrs, Reimplantation, Rekonstruktion der hinteren Gehörgangswand
18.39.11↔	Resektion der Ohrmuschel, total, histographisch kontrolliert	19.9x.13↔	Rekonstruktion des Mittelohrs
18.39.19↔	Sonstige Resektion der Ohrmuschel, sonstige	19.9x.14↔	Verschluss einer Mastoid-Fistel
18.5↔	Chirurgische Korrektur absteigender Ohren	19.9x.19↔	Mikrochirurgische Operationen am Mittelohr, sonstige
18.6x.00↔	Rekonstruktion des äusseren Gehörgangs, n.n.bez.	19.9x.99↔	Sonstige plastische Rekonstruktion am Mittelohr, sonstige
18.6x.10↔	Erweiterung des äusseren Gehörgangs	20.21↔	Inzision am Mastoid
18.6x.20↔	Rekonstruktion eines (bestehenden) äusseren Gehörgangs	20.22↔	Inzision an den Pyramidenzellen
18.6x.30↔	Konstruktion eines (nicht bestehenden) äusseren Gehörgangs	20.23.00↔	Inzision am Mittelohr, n.n.bez.
18.6x.99↔	Rekonstruktion des äusseren Gehörgangs, sonstige	20.23.10↔	Antrotomie
18.71.00↔	Ohrmuschelaufbau, n.n.bez.	20.23.11↔	Attikotomie
18.71.10↔	Ohrmuschelaufbau, partiell, n.n.bez.	20.23.12↔	Tympanotomie mit Abdichtung der runden und/oder ovalen Fenstermembran
18.71.11↔	Ohrmuschelaufbau, partiell mit Gewebeexpander	20.23.13↔	Explorative Tympanotomie
18.71.12↔	Ohrmuschelaufbau, partiell mit Galealappen	20.23.99↔	Inzision am Mittelohr, sonstige
18.71.13↔	Ohrmuschelaufbau, partiell mit Knorpeltransplantat	20.32.00↔	Biopsie an Mittel- und Innenohr, n.n.bez.
18.71.14↔	Ohrmuschelaufbau, partiell mit mikrovaskulärem Lappen	20.32.01↔	Biopsie am Mittelohr
18.71.19↔	Ohrmuschelaufbau, partiell, sonstige	20.32.02↔	Biopsie am Innenohr
18.71.20↔	Ohrmuschelaufbau, total, n.n.bez.	20.32.99↔	Biopsie an Mittel- und Innenohr, sonstige
18.71.21↔	Ohrmuschelaufbau, total mit Gewebeexpander	20.51.00↔	Exzision einer Läsion am Mittelohr, n.n.bez.
18.71.22↔	Ohrmuschelaufbau, total mit Galealappen	20.51.10↔	Exzision einer Läsion an der Paukenhöhle
18.71.23↔	Ohrmuschelaufbau, total mit Knorpeltransplantat	20.51.11↔	Exzision einer Läsion an der Pyramidenspitze
		20.51.12↔	Exzision einer Läsion an der Otobasis
		20.51.99↔	Exzision einer Läsion am Mittelohr, sonstige

20.59↔	Sonstige Exzision am Mittelohr	28.3x.99↔	Tonsillektomie mit Adenoidektomie, sonstige
20.61.00↔	(Initiale) Fenestration am Innenohr, n.n.bez.	28.4↔	Exzision eines Tonsillenrestes
20.61.10↔	Fenestration am Innenohr, ohne Implantation einer Prothese (initiales Verfahren)	28.5x.00↔	Exzision der Zungengrundtonsille, n.n.bez.
20.61.99↔	(Initiale) Fenestration am Innenohr, sonstige	28.5x.10↔	Exzision der Zungengrundtonsille, transoral
20.62.00↔	Revision einer Fenestration am Innenohr, n.n.bez.	28.5x.11↔	Exzision der Zungengrundtonsille, durch Pharyngotomie
20.62.10↔	Revision einer Fenestration am Innenohr, ohne Implantation einer Prothese	28.5x.99↔	Exzision der Zungengrundtonsille, sonstige
20.62.99↔	Revision einer Fenestration am Innenohr, sonstige	28.7x.00↔	Blutstillung nach Tonsillektomie und Adenoidektomie, n.n.bez.
20.8↔	Operationen an der Tuba auditiva	28.7x.10↔	Blutstillung nach Tonsillektomie
20.91↔	Tympanosympathektomie	28.7x.11↔	Blutstillung nach Adenoidektomie
20.99.10↔	Implantation von Knochenverankerungen am Felsenbein, Mittel- oder Innenohr	28.7x.99↔	Blutstillung nach Tonsillektomie und Adenoidektomie, sonstige
20.99.20↔	Verschluss einer Labyrinthfistel	28.91↔	Entfernen eines Fremdkörpers von Tonsillen und Adenoiden durch Inzision
20.99.30↔	Entfernung eines Kochleaimplantats oder implantierbaren Hörgerätes	28.92↔	Exzision einer Läsion an Tonsillen und Adenoiden
20.99.99↔	Sonstige Operationen an Innen- und Mittelohr, sonstige	28.99↔	Sonstige Operationen an Tonsillen und Adenoiden
21.07↔	Stillung einer Epistaxis durch Exzision von nasaler Mukosa und Hauttransplantation an Septum und laterale Nasenwand	30.01↔	Marsupialisation einer Larynxzyste
21.31.10↔	Lokale Exzision einer endonasalen Läsion, Zugang endonasal	30.09.00↔	Sonstige Exzision oder Destruktion von Läsion oder Gewebe am Larynx, n.n.bez.
21.31.12↔	Destruktion einer endonasalen Läsion	30.09.10↔	Exzision oder Destruktion von Läsion oder Gewebe am Larynx ohne Thyreotomie
21.32.10↔	Exzision und lokale Destruktion einer anderen Läsion an der Nase, nicht histographisch kontrolliert	30.09.11↔	Dekortikation / Stripping einer Stimmlippe, ohne Thyreotomie
21.32.11↔	Exzision und lokale Destruktion einer anderen Läsion an der Nase, histographisch kontrolliert	30.09.20↔	Exzision oder Destruktion von Läsion oder Gewebe am Larynx, durch Thyreotomie
21.5↔	Submuköse Resektion des Nasenseptums	30.09.21↔	Dekortikation / Stripping einer Stimmlippe, durch Thyreotomie
21.82↔	Verschluss einer Nasenfistel	30.09.99↔	Sonstige Exzision oder Destruktion von Läsion oder Gewebe am Larynx, sonstige
21.91↔	Lösung von Synechien der Nase	30.21↔	Epiglottidektomie
28.0↔	Inzision und Drainage an Tonsillen und peritonsillären Strukturen	30.22.00↔	Chordektomie, n.n.bez.
28.2x.00↔	Tonsillektomie ohne Adenoidektomie, n.n.bez.	30.22.10↔	Chordektomie, endolaryngeal
28.2x.10↔	Partielle Resektion der Tonsille [Tonsillotomie] ohne Adenoidektomie	30.22.11↔	Chordektomie, durch Thyreotomie
28.2x.11↔	Totale Tonsillektomie ohne Adenoidektomie	30.22.99↔	Chordektomie, sonstige
28.2x.12↔	Abszess tonsillektomie	31.3↔	Sonstige Inzisionen an Larynx und Trachea
28.2x.99↔	Tonsillektomie ohne Adenoidektomie, sonstige	31.45↔	Offene Biopsie an Larynx oder Trachea
28.3x.00↔	Tonsillektomie mit Adenoidektomie, n.n.bez.	31.61↔	Naht einer Rissverletzung am Larynx
28.3x.10↔	Partielle Resektion der Tonsille [Tonsillotomie] mit Adenoidektomie	31.62↔	Verschluss einer Larynxfistel
28.3x.11↔	Totale Tonsillektomie mit Adenoidektomie	31.63↔	Revision einer Laryngostomie
28.3x.12↔	Abszess tonsillektomie mit Adenoidektomie	31.64↔	Versorgung einer Larynxfraktur
		31.75↔	Rekonstruktion der Trachea und Konstruktion eines künstlichen Larynx
		31.92↔	Lösung von Adhäsionen an Trachea oder Larynx
		31.98↔	Sonstige Operationen am Larynx

Prozedur D30-2

23.6↔	Prothetisches Zahnimplantat	25.59.00↔	Sonstige Zungenrekonstruktion und Zungenplastik, n.n.bez.
24.0↔	Inzision an Zahnfleisch und Alveolarkamm	25.59.10↔	Plastische Rekonstruktion der Zunge, n.n.bez.
24.11.00↔	Biopsie am Zahnfleisch, n.n.bez.	25.59.99↔	Sonstige Zungenrekonstruktion und Zungenplastik, sonstige
24.11.20↔	Offene Biopsie (mit Inzision) am Zahnfleisch	25.93↔	Lösung von Adhäsion an der Zunge
24.11.99↔	Biopsie am Zahnfleisch, sonstige	25.94↔	Sonstige Glossotomie
24.12.00↔	Biopsie an einer Zahnalveole, n.n.bez.	27.1↔	Inzision am Gaumen
24.12.20↔	Offene Biopsie (mit Inzision) an einer Zahnalveole	27.21.00↔	Biopsie am knöchernen Gaumen, n.n.bez.
24.12.99↔	Biopsie an einer Zahnalveole, sonstige	27.21.20↔	Offene Biopsie (mit Inzision) am knöchernen Gaumen
24.2x.00↔	Gingivoplastik, n.n.bez.	27.21.99↔	Biopsie am knöchernen Gaumen, sonstige
24.2x.10↔	Gingivoplastik mit Transplantat oder Implantat	27.22.00↔	Biopsie an Uvula und weichem Gaumen, n.n.bez.
24.2x.99↔	Gingivoplastik, sonstige	27.22.20↔	Offene Biopsie (mit Inzision) an Uvula und weichem Gaumen
24.31↔	Exzision von Läsion oder Gewebe am Zahnfleisch	27.22.99↔	Biopsie an Uvula und weichem Gaumen, sonstige
24.4x.00↔	Exzision einer Zahnläsion am Kiefer, n.n.bez.	27.23.00↔	Biopsie an der Lippe, n.n.bez.
24.4x.10↔	Exzision einer Zahnläsion am Kiefer mit Eröffnung von Kieferhöhle oder Nasenboden	27.23.99↔	Biopsie an der Lippe, sonstige
24.4x.11↔	Exzision einer Zahnläsion am Kiefer mit Nervendarstellung	27.24.00↔	Biopsie in der Mundhöhle, an nicht bezeichneter Struktur, n.n.bez.
24.4x.99↔	Exzision einer Zahnläsion am Kiefer, sonstige	27.24.20↔	Offene Biopsie (mit Inzision) an Wangenschleimhaut, Mundboden und sonstigen Strukturen in der Mundhöhle
24.5x.00↔	Alveoloplastik, n.n.bez.	27.24.99↔	Biopsie in der Mundhöhle, an nicht bezeichneter Struktur, sonstige
24.5x.10↔	Alveoloplastik mit Transplantat	27.31.00↔	Lokale Exzision oder Destruktion von Läsion oder Gewebe am knöchernen Gaumen, n.n.bez.
24.5x.99↔	Alveoloplastik, sonstige	27.31.10↔	Lokale Exzision von Läsion oder Gewebe am knöchernen Gaumen
24.91.10↔	Vestibulumplastik	27.31.20↔	Partielle Exzision von Läsion oder Gewebe am knöchernen Gaumen
24.91.11↔	Mundbodensenkung	27.31.30↔	Destruktion von Läsion oder Gewebe am knöchernen Gaumen
24.91.99↔	Extension oder Vertiefung des Sulcus buccolabialis oder lingualis, sonstige		
25.02↔	Offene Biopsie an der Zunge		
25.1↔	Exzision oder Destruktion von Läsion oder Gewebe an der Zunge		

27.31.99↔	Lokale Exzision oder Destruktion von Läsion oder Gewebe am knöchernen Gaumen, sonstige	86.4x.20↔	Radikale Exzision einer Hautläsion am Kopf mit Transplantation oder Transposition von Haut
27.32.00↔	Ausgedehnte Exzision oder Destruktion von Läsion oder Gewebe am knöchernen Gaumen, n.n.bez.	86.4x.21↔	Radikale Exzision einer Hautläsion des Halses mit Transplantation oder Transposition von Haut
27.32.10↔	Totale transorale Exstirpation von Läsion oder Gewebe am knöchernen Gaumen	86.4x.22↔	Radikale Exzision einer Hautläsion an Schulter und Axilla mit Transplantation oder Transposition von Haut
27.32.11↔	Radikale transmandibuläre Exzision [En-bloc-Resektion] von Läsion oder Gewebe am knöchernen Gaumen	86.4x.23↔	Radikale Exzision einer Hautläsion an Oberarm und Ellenbogen mit Transplantation oder Transposition von Haut
27.32.12↔	Radikale transfaziale Exzision [En-bloc-Resektion] von Läsion oder Gewebe am knöchernen Gaumen	86.4x.24↔	Radikale Exzision einer Hautläsion des Unterarmes mit Transplantation oder Transposition von Haut
27.32.99↔	Ausgedehnte Exzision oder Destruktion von Läsion oder Gewebe am knöchernen Gaumen, sonstige	86.4x.25↔	Radikale Exzision einer Hautläsion der Hand mit Transplantation oder Transposition von Haut
27.42↔	Ausgedehnte Exzision einer Läsion an der Lippe	86.4x.26↔	Radikale Exzision einer Hautläsion an Brustwand und Rücken mit Transplantation oder Transposition von Haut
27.43.00↔	Sonstige Exzision von Läsion oder Gewebe an der Lippe, n.n.bez.	86.4x.27↔	Radikale Exzision einer Hautläsion an die Bauchregion mit Transplantation oder Transposition von Haut
27.43.10↔	Sonstige Exzision von Läsion oder Gewebe an der Lippe, lokale Exzision	86.4x.28↔	Radikale Exzision einer Hautläsion der Leisten- und Genitalregion mit Transplantation oder Transposition von Haut
27.43.99↔	Sonstige Exzision von Läsion oder Gewebe an der Lippe, sonstige	86.4x.29↔	Radikale Exzision einer Hautläsion anderer Lokalisation mit Transplantation oder Transposition von Haut
27.44.00↔	Radikale Exzision einer Läsion an der Lippe, n.n.bez.	86.4x.2a↔	Radikale Exzision einer Hautläsion am Gesäss mit Transplantation oder Transposition von Haut
27.44.10↔	Radikale Exzision einer Läsion an der Lippe mit histographischer Kontrolle	86.4x.2b↔	Radikale Exzision einer Hautläsion der unteren Extremität mit Transplantation oder Transposition von Haut
27.44.20↔	Radikale Exzision einer Hautläsion der Lippe mit Transplantation oder Transposition von Haut	86.69.10↔	Kleinflächige Spalthauttransplantation an den Kopf (außer Lippe und Mund)
27.44.99↔	Radikale Exzision einer Läsion an der Lippe, sonstige	86.69.11↔	Kleinflächige Spalthauttransplantation an den Hals
27.49.00↔	Sonstige Exzision in der Mundhöhle, n.n.bez.	86.69.12↔	Kleinflächige Spalthauttransplantation an Schulter und Oberarm
27.49.10↔	Exzision an der Wange	86.69.13↔	Kleinflächige Spalthauttransplantation an den Unterarm
27.49.11↔	Exzision am Mundboden	86.69.15↔	Kleinflächige Spalthauttransplantation an Brustwand und Rücken
27.49.99↔	Sonstige Exzision in der Mundhöhle, sonstige	86.69.16↔	Kleinflächige Spalthauttransplantation an der Bauchregion
27.53↔	Verschluss einer Fistel im Mund	86.69.17↔	Kleinflächige Spalthauttransplantation an die Leisten- und Genitalregion
27.54.00↔	Plastische Rekonstruktion einer (angeborenen) Lippenspalte, n.n.bez.	86.69.18↔	Kleinflächige Spalthauttransplantation an Oberschenkel und Unterschenkel
27.54.99↔	Plastische Rekonstruktion einer (angeborenen) Lippenspalte, sonstige	86.69.19↔	Kleinflächige Spalthauttransplantation an andere Lokalisation
27.55.00↔	Vollhauttransplantat an Lippe und Mund, n.n.bez.	86.69.1a↔	Kleinflächige Spalthauttransplantation am Fuss
27.55.10↔	Kleinflächiges Vollhauttransplantat an Lippe und Mund	86.69.20↔	Grossflächige Spalthauttransplantation am Kopf (ausser Lippe und Mund)
27.55.20↔	Grossflächiges Vollhauttransplantat an Lippe und Mund	86.69.21↔	Grossflächige Spalthauttransplantation am Hals
27.55.99↔	Vollhauttransplantat an Lippe und Mund, sonstige	86.69.22↔	Grossflächige Spalthauttransplantation an Schulter und Oberarm
27.58↔	Revision eines gestielten oder freien Lappens oder freien Hauttransplantates an Lippe und Mund	86.69.23↔	Grossflächige Spalthauttransplantation am Unterarm
27.59.20↔	Kleinflächige Weichteildeckung durch kultivierte Keratinozyten an der Lippe	86.69.25↔	Grossflächige Spalthauttransplantation an Brustwand und Rücken
27.59.21↔	Grossflächige Weichteildeckung durch kultivierte Keratinozyten an der Lippe	86.69.26↔	Grossflächige Spalthauttransplantation an der Bauchregion
27.59.30↔	Kleinflächige temporäre Weichteildeckung durch Kombination mehrerer Verfahren an der Lippe	86.69.27↔	Grossflächige Spalthauttransplantation an der Leisten- und Genitalregion
27.59.31↔	Grossflächige temporäre Weichteildeckung durch Kombination mehrerer Verfahren an der Lippe	86.69.28↔	Grossflächige Spalthauttransplantation am Gesäss
27.59.41↔	Sonstige plastische Rekonstruktion an Lippe und Mund mit gestieltem Fernlappen	86.69.29↔	Grossflächige Spalthauttransplantation, andere Lokalisation
27.59.60↔	Einsetzen eines Gewebeexpanders an der Lippe	86.69.2a↔	Grossflächige Spalthauttransplantation an Oberschenkel und Unterschenkel
27.59.99↔	Sonstige plastische Rekonstruktion an Lippe und Mund, sonstige	86.69.2b↔	Grossflächige Spalthauttransplantation am Fuss
27.71↔	Inzision an der Uvula	86.83.11↔	Gewebereduktionsplastik an Kopf und Hals
27.72↔	Exzision an der Uvula	86.83.12↔	Gewebereduktionsplastik an Schulter und Oberarm
27.79↔	Sonstige Operationen an der Uvula	86.83.13↔	Gewebereduktionsplastik an Unterarm
27.92↔	Inzision an der Mundhöhle, nicht bezeichnete Struktur	86.83.14↔	Gewebereduktionsplastik an Hand
27.99↔	Sonstige Operationen in der Mundhöhle	86.83.1a↔	Gewebereduktionsplastik am Bauch
86.4x.10↔	Radikale Exzision einer Hautläsion am Kopf mit histographischer Kontrolle	86.83.1b↔	Gewebereduktionsplastik an Rücken oder Flanke
86.4x.11↔	Radikale Exzision einer Hautläsion des Halses mit histographischer Kontrolle	86.83.1c↔	Gewebereduktionsplastik gleichzeitig Bauch, Flanke sowie Rücken
86.4x.13↔	Radikale Exzision einer Hautläsion an Unterarm und Hand mit histographischer Kontrolle	86.83.1d↔	Gewebereduktionsplastik an der Leisten- und Genitalregion
86.4x.17↔	Radikale Exzision einer Hautläsion an Leisten- und Genitalregion und Gesäss mit histographischer Kontrolle	86.83.1e↔	Gewebereduktionsplastik am Gesäss
86.4x.18↔	Radikale Exzision einer Hautläsion der unteren Extremität mit histographischer Kontrolle	86.83.1f↔	Gewebereduktionsplastik an Oberschenkel
86.4x.19↔	Radikale Exzision einer Hautläsion anderer Lokalisation mit histographischer Kontrolle	86.83.1g↔	Gewebereduktionsplastik an Unterschenkel und Fuss

Prozedur D30-3

06.09.00↔	Sonstige Inzision im Gebiet der Schilddrüse, n.n.bez.	19.11↔	Stapedektomie und Stapesplastik mit Einpassen einer Stapesprothese
06.09.10↔	Sonstige Inzision im Gebiet der Schilddrüse, ohne weitere Massnahmen	19.21↔	Revision einer Stapedotomie, Stapedektomie und Stapesplastik mit Inkus-Ersatz
06.09.11↔	Sonstige Inzision im Gebiet der Schilddrüse, Drainage	19.4↔	Myringoplastik
06.09.99↔	Sonstige Inzision im Gebiet der Schilddrüse, sonstige	19.6↔	Revision einer Tympanoplastik
06.91↔	Durchtrennung des Isthmus thyreoideae	19.9x.11↔	Verkleinerung einer Radikalhöhle
09.3↔	Sonstige Operationen an der Tränendrüse	19.9x.12↔	Rekonstruktion des Mittelohrs, Reimplantation, Rekonstruktion der hinteren Gehörgangswand
09.6↔	Exzision an Tränensack und ableitenden Tränenwegen	19.9x.13↔	Rekonstruktion des Mittelohrs
09.81↔	Dakryozystorhinostomie	19.9x.14↔	Verschluss einer Mastoid-Fistel
18.21.00↔	Exzision einer präaurikulären Fistel oder eines präaurikulären Sinus, n.n.bez.	19.9x.19↔	Mikrochirurgische Operationen am Mittelohr, sonstige
18.21.10↔	Exzision einer präaurikulären Fistel oder eines präaurikulären Sinus, nicht histographisch kontrolliert	19.9x.99↔	Sonstige plastische Rekonstruktion am Mittelohr, sonstige
18.21.11↔	Exzision einer präaurikulären Fistel oder eines präaurikulären Sinus, histographisch kontrolliert	20.51.00↔	Exzision einer Läsion am Mittelohr, n.n.bez.
18.21.99↔	Exzision einer präaurikulären Fistel oder eines präaurikulären Sinus, sonstige	20.51.10↔	Exzision einer Läsion an der Paukenhöhle
18.31.00↔	Radikale Exzision einer Läsion am äusseren Ohr, n.n.bez.	20.51.11↔	Exzision einer Läsion an der Pyramidenspitze
18.31.10↔	Radikale Exzision einer Läsion am äusseren Ohr oder im äusseren Gehörgang oder partielle Resektion der Ohrmuschel, nicht histographisch kontrolliert	20.51.12↔	Exzision einer Läsion an der Otobasis
18.31.11↔	Radikale Exzision einer Läsion am äusseren Ohr oder im äusseren Gehörgang oder partielle Resektion der Ohrmuschel, histographisch kontrolliert	20.51.99↔	Exzision einer Läsion am Mittelohr, sonstige
18.31.19↔	Radikale Exzision einer Läsion am äusseren Ohr, sonstige	20.61.00↔	(Initiale) Fenestration am Innenohr, n.n.bez.
18.6x.00↔	Rekonstruktion des äusseren Gehörgangs, n.n.bez.	20.61.10↔	Fenestration am Innenohr, ohne Implantation einer Prothese (initiales Verfahren)
18.6x.10↔	Erweiterung des äusseren Gehörgangs	20.61.99↔	(Initiale) Fenestration am Innenohr, sonstige
18.6x.20↔	Rekonstruktion eines (bestehenden) äusseren Gehörgangs	20.62.00↔	Revision einer Fenestration am Innenohr, n.n.bez.
18.6x.30↔	Konstruktion eines (nicht bestehenden) äusseren Gehörgangs	20.62.10↔	Revision einer Fenestration am Innenohr, ohne Implantation einer Prothese
18.6x.99↔	Rekonstruktion des äusseren Gehörgangs, sonstige	20.62.99↔	Revision einer Fenestration am Innenohr, sonstige
18.71.00↔	Ohrmuschelaufbau, n.n.bez.	20.8↔	Operationen an der Tuba auditiva
18.71.10↔	Ohrmuschelaufbau, partiell, n.n.bez.	20.91↔	Tympanosympathektomie
18.71.11↔	Ohrmuschelaufbau, partiell mit Gewebeexpander	20.99.10↔	Implantation von Knochenverankerungen am Felsenbein, Mittel- oder Innenohr
18.71.12↔	Ohrmuschelaufbau, partiell mit Galealappen	20.99.20↔	Verschluss einer Labyrinthfistel
18.71.13↔	Ohrmuschelaufbau, partiell mit Knorpeltransplantat	20.99.30↔	Entfernung eines Kochleaimplantats oder implantierbaren Hörgerätes
18.71.14↔	Ohrmuschelaufbau, partiell mit mikrovaskulärem Lappen	20.99.99↔	Sonstige Operationen an Innen- und Mittelohr, sonstige
18.71.19↔	Ohrmuschelaufbau, partiell, sonstige	28.7x.00↔	Blutstillung nach Tonsillektomie und Adenoidektomie, n.n.bez.
18.71.20↔	Ohrmuschelaufbau, total, n.n.bez.	28.7x.10↔	Blutstillung nach Tonsillektomie
18.71.21↔	Ohrmuschelaufbau, total mit Gewebeexpander	28.7x.11↔	Blutstillung nach Adenoidektomie
18.71.22↔	Ohrmuschelaufbau, total mit Galealappen	28.7x.99↔	Blutstillung nach Tonsillektomie und Adenoidektomie, sonstige
18.71.23↔	Ohrmuschelaufbau, total mit Knorpeltransplantat	30.21↔	Epiglottidektomie
18.71.24↔	Ohrmuschelaufbau, total mit mikrovaskulärem Lappen	31.45↔	Offene Biopsie an Larynx oder Trachea
18.71.29↔	Ohrmuschelaufbau, total, sonstige	31.61↔	Naht einer Rissverletzung am Larynx
18.71.30↔	Implantation von alloplastischen Materialien beim Aufbau einer Ohrmuschel	31.62↔	Verschluss einer Larynxfistel
18.71.99↔	Ohrmuschelaufbau, sonstige	31.63↔	Revision einer Laryngostomie
18.72↔	Reinsertion eines amputierten Ohres	31.64↔	Versorgung einer Larynxfraktur
19.0↔	Mobilisation des Stapes	31.75↔	Rekonstruktion der Trachea und Konstruktion eines künstlichen Larynx

Prozedur D30-4

19.19.10↔	Stapedotomie mit Einpassen einer autogenen Stapes-Prothese (Inkus-Stapedotomie)	19.19.12↔	Malleo-Stapedotomie
19.19.11↔	Stapedotomie mit Einpassen einer alloplastischen Stapes-Prothese (Inkus-Stapedotomie)	19.19.99↔	Sonstige Stapedektomie und Stapesplastiken, sonstige
		28.2x.12↔	Abszess tonsillektomie

ADRG D35**Eingriffe an Nase und Nasennebenhöhlen bei bösartiger Neubildung**

Hauptdiagnose in Tabelle D35-1 und Prozedur in Tabelle D35-2

DRG D35Z**Eingriffe an Nase und Nasennebenhöhlen bei bösartiger Neubildung****Hauptdiagnose D35-1**

C30.0	Bösartige Neubildung: Nasenhöhle	C31.0	Bösartige Neubildung: Sinus maxillaris [Kieferhöhle]
C30.1	Bösartige Neubildung: Mittelohr	C31.1	Bösartige Neubildung: Sinus ethmoidalis [Siebbeinzellen]

C31.2	Bösartige Neubildung: Sinus frontalis [Stirnhöhle]	C31.8	BNB: Nasennebenhöhlen, mehrere Teilbereiche überlappend
C31.3	Bösartige Neubildung: Sinus sphenoidalis [Keilbeinhöhle]	C31.9	Bösartige Neubildung: Nasennebenhöhle, nnbez

Prozedur D35-2

21.31.10↔	Lokale Exzision einer endonasalen Läsion, Zugang endonasal	21.83.99↔	Totale plastische Nasenrekonstruktion, sonstige
21.31.12↔	Destruktion einer endonasalen Läsion	21.84↔	Revision einer Rhinoplastik
21.32.10↔	Exzision und lokale Destruktion einer anderen Läsion an der Nase, nicht histographisch kontrolliert	21.85↔	Augmentationsrhinoplastik
21.32.11↔	Exzision und lokale Destruktion einer anderen Läsion an der Nase, histographisch kontrolliert	21.86.00↔	Rhinoplastik der Nasenweichteile, n.n.bez.
21.4x.00↔	Resektion der Nase, n.n.bez.	21.86.10↔	Rhinoplastik der Nasenweichteile, äußere Nase
21.4x.10↔	Resektion der Nase, partiell, nicht histographisch kontrolliert	21.86.11↔	Rhinoplastik mit lokalen oder distalen Lappen
21.4x.11↔	Resektion der Nase, partiell, histographisch kontrolliert	21.86.99↔	Rhinoplastik der Nasenweichteile, sonstige
21.4x.20↔	Resektion der Nase, subtotal, nicht histographisch kontrolliert	21.87↔	Sonstige Rhinoplastik
21.4x.21↔	Resektion der Nase, subtotal, histographisch kontrolliert	21.88.00↔	Sonstige Septumplastik, n.n.bez.
21.4x.30↔	Resektion der Nase, total, nicht histographisch kontrolliert	21.88.10↔	Septumplastik, Septumunterfütterung
21.4x.31↔	Resektion der Nase, total, histographisch kontrolliert	21.88.11↔	Septumplastik, Verschluss einer Septumperforation mit Schleimhaut-Verschiebelappen
21.4x.99↔	Sonstige Resektion der Nase	21.88.12↔	Septumplastik, Plastische Korrektur ohne Resektion
21.83.00↔	Totale plastische Nasenrekonstruktion, n.n.bez.	21.88.13↔	Septumplastik, Plastische Korrektur mit Resektion
21.83.10↔	Septorhinoplastik mit Korrektur des Knorpels oder des Knochens, mit lokalen autogenen Transplantaten	21.88.14↔	Septumplastik, Plastische Rekonstruktion des Nasenseptums, mit lokalen autogenen Transplantaten (Austauschplastik)
21.83.11↔	Septorhinoplastik mit Korrektur des Knorpels oder des Knochens, mit distalen autogenen Transplantaten, allogenen oder xenogenen Transplantaten	21.88.15↔	Septumplastik, Plastische Rekonstruktion des Nasenseptums, mit distalen autogenen Transplantaten, allogenen oder xenogenen Transplantaten
21.83.12↔	Septorhinoplastik mit Korrektur des Knochens und des Knorpels	21.88.99↔	Sonstige Septumplastik, sonstige
21.83.20↔	Totale plastische Nasenrekonstruktion mit Implantation von alloplastischen Materialien	21.89↔	Sonstige plastische Rekonstruktion und Operationen an der Nase

ADRG D37**Intensivmedizinische Komplexbehandlung > 196/184 Aufwandspunkte**

Mindestens eine Prozedur in Tabelle D37-1

DRG D37A**Intensivmedizinische Komplexbehandlung > 196/184 Aufwandspunkte mit komplexer OR-Prozedur**

Komplexe OR-Prozeduren

DRG D37B**Intensivmedizinische Komplexbehandlung > 196/184 Aufwandspunkte****Prozedur D37-1**

99.b7.13‡↔	Intensivmedizinische Komplexbehandlung, 185 bis 360 Aufwandspunkte	99.b7.1h‡↔	Intensivmedizinische Komplexbehandlung, 4601 bis 5520 Aufwandspunkte
99.b7.14‡↔	Intensivmedizinische Komplexbehandlung, 361 bis 552 Aufwandspunkte	99.b7.1i‡↔	Intensivmedizinische Komplexbehandlung, 5521 bis 7360 Aufwandspunkte
99.b7.15‡↔	Intensivmedizinische Komplexbehandlung, 553 bis 828 Aufwandspunkte	99.b7.1j‡↔	Intensivmedizinische Komplexbehandlung, 7361 bis 9200 Aufwandspunkte
99.b7.16‡↔	Intensivmedizinische Komplexbehandlung, 829 bis 1104 Aufwandspunkte	99.b7.1k‡↔	Intensivmedizinische Komplexbehandlung, 9201 bis 11040 Aufwandspunkte
99.b7.17‡↔	Intensivmedizinische Komplexbehandlung, 1105 bis 1380 Aufwandspunkte	99.b7.1l‡↔	Intensivmedizinische Komplexbehandlung, 11041 bis 13800 Aufwandspunkte
99.b7.18‡↔	Intensivmedizinische Komplexbehandlung, 1381 bis 1656 Aufwandspunkte	99.b7.1m‡↔	Intensivmedizinische Komplexbehandlung, 13801 bis 16560 Aufwandspunkte
99.b7.1a‡↔	Intensivmedizinische Komplexbehandlung, 1657 bis 1932 Aufwandspunkte	99.b7.1n‡↔	Intensivmedizinische Komplexbehandlung, 16561 bis 19320 Aufwandspunkte
99.b7.1b‡↔	Intensivmedizinische Komplexbehandlung, 1933 bis 2208 Aufwandspunkte	99.b7.1o‡↔	Intensivmedizinische Komplexbehandlung, 19321 und mehr Aufwandspunkte
99.b7.1c‡↔	Intensivmedizinische Komplexbehandlung, 2209 bis 2484 Aufwandspunkte	99.b7.21‡↔	Intensivmedizinische Komplexbehandlung im Kindesalter (Basisprozedur), 197 bis 392 Aufwandspunkte
99.b7.1d‡↔	Intensivmedizinische Komplexbehandlung, 2485 bis 2760 Aufwandspunkte	99.b7.22‡↔	Intensivmedizinische Komplexbehandlung im Kindesalter (Basisprozedur), 393 bis 588 Aufwandspunkte
99.b7.1e‡↔	Intensivmedizinische Komplexbehandlung, 2761 bis 3220 Aufwandspunkte	99.b7.23‡↔	Intensivmedizinische Komplexbehandlung im Kindesalter (Basisprozedur), 589 bis 784 Aufwandspunkte
99.b7.1f‡↔	Intensivmedizinische Komplexbehandlung, 3221 bis 3680 Aufwandspunkte	99.b7.24‡↔	Intensivmedizinische Komplexbehandlung im Kindesalter (Basisprozedur), 785 bis 980 Aufwandspunkte
99.b7.1g‡↔	Intensivmedizinische Komplexbehandlung, 3681 bis 4600 Aufwandspunkte	99.b7.25‡↔	Intensivmedizinische Komplexbehandlung im Kindesalter (Basisprozedur), 981 bis 1176 Aufwandspunkte

99.b7.26†↔	Intensivmedizinische Komplexbehandlung im Kindesalter (Basisprozedur), 1177 bis 1470 Aufwandspunkte	99.b7.2h†↔	Intensivmedizinische Komplexbehandlung im Kindesalter (Basisprozedur), 4901 bis 5880 Aufwandspunkte
99.b7.27†↔	Intensivmedizinische Komplexbehandlung im Kindesalter (Basisprozedur), 1471 bis 1764 Aufwandspunkte	99.b7.2i†↔	Intensivmedizinische Komplexbehandlung im Kindesalter (Basisprozedur), 5881 bis 6860 Aufwandspunkte
99.b7.28†↔	Intensivmedizinische Komplexbehandlung im Kindesalter (Basisprozedur), 1765 bis 2058 Aufwandspunkte	99.b7.2j†↔	Intensivmedizinische Komplexbehandlung im Kindesalter (Basisprozedur), 6861 bis 7840 Aufwandspunkte
99.b7.2a†↔	Intensivmedizinische Komplexbehandlung im Kindesalter (Basisprozedur), 2059 bis 2352 Aufwandspunkte	99.b7.2k†↔	Intensivmedizinische Komplexbehandlung im Kindesalter (Basisprozedur), 7841 bis 9800 Aufwandspunkte
99.b7.2b†↔	Intensivmedizinische Komplexbehandlung im Kindesalter (Basisprozedur), 2353 bis 2646 Aufwandspunkte	99.b7.2l†↔	Intensivmedizinische Komplexbehandlung im Kindesalter (Basisprozedur), 9801 bis 11760 Aufwandspunkte
99.b7.2c†↔	Intensivmedizinische Komplexbehandlung im Kindesalter (Basisprozedur), 2647 bis 2940 Aufwandspunkte	99.b7.2m†↔	Intensivmedizinische Komplexbehandlung im Kindesalter (Basisprozedur), 11761 bis 13720 Aufwandspunkte
99.b7.2d†↔	Intensivmedizinische Komplexbehandlung im Kindesalter (Basisprozedur), 2941 bis 3430 Aufwandspunkte	99.b7.2n†↔	Intensivmedizinische Komplexbehandlung im Kindesalter (Basisprozedur), 13721 bis 16660 Aufwandspunkte
99.b7.2e†↔	Intensivmedizinische Komplexbehandlung im Kindesalter (Basisprozedur), 3431 bis 3920 Aufwandspunkte	99.b7.2o†↔	Intensivmedizinische Komplexbehandlung im Kindesalter (Basisprozedur), 16661 bis 19600 Aufwandspunkte
99.b7.2f†↔	Intensivmedizinische Komplexbehandlung im Kindesalter (Basisprozedur), 3921 bis 4410 Aufwandspunkte	99.b7.2p†↔	Intensivmedizinische Komplexbehandlung im Kindesalter (Basisprozedur), 19601 und mehr Aufwandspunkte
99.b7.2g†↔	Intensivmedizinische Komplexbehandlung im Kindesalter (Basisprozedur), 4411 bis 4900 Aufwandspunkte		

ADRG D38**Sehr komplexe und komplexe Eingriffe an der Nase**

Mindestens eine Prozedur in Tabelle D38-1

DRG D38A**Sehr komplexe Eingriffe an der Nase**

Prozedur in Tabelle D38-2

DRG D38B**Komplexe Eingriffe an der Nase****Prozedur D38-1**

21.07↔	Stillung einer Epistaxis durch Exzision von nasaler Mukosa und Hauttransplantation an Septum und laterale Nasenwand	21.84↔	Revision einer Rhinoplastik
21.31.10↔	Lokale Exzision einer endonasalen Läsion, Zugang endonasal	21.85↔	Augmentationsrhinoplastik
21.31.12↔	Destruktion einer endonasalen Läsion	21.86.00↔	Rhinoplastik der Nasenweichteile, n.n.bez.
21.4x.00↔	Resektion der Nase, n.n.bez.	21.86.10↔	Rhinoplastik der Nasenweichteile, äußere Nase
21.4x.10↔	Resektion der Nase, partiell, nicht histographisch kontrolliert	21.86.11↔	Rhinoplastik mit lokalen oder distalen Lappen
21.4x.11↔	Resektion der Nase, partiell, histographisch kontrolliert	21.86.99↔	Rhinoplastik der Nasenweichteile, sonstige
21.4x.20↔	Resektion der Nase, subtotal, nicht histographisch kontrolliert	21.87↔	Sonstige Rhinoplastik
21.4x.21↔	Resektion der Nase, subtotal, histographisch kontrolliert	21.88.00↔	Sonstige Septumplastik, n.n.bez.
21.4x.30↔	Resektion der Nase, total, nicht histographisch kontrolliert	21.88.10↔	Septumplastik, Septumunterfütterung
21.4x.31↔	Resektion der Nase, total, histographisch kontrolliert	21.88.11↔	Septumplastik, Verschluss einer Septumperforation mit Schleimhaut-Verschiebelappen
21.4x.99↔	Sonstige Resektion der Nase	21.88.12↔	Septumplastik, Plastische Korrektur ohne Resektion
21.5↔	Submuköse Resektion des Nasenseptums	21.88.13↔	Septumplastik, Plastische Korrektur mit Resektion
21.82↔	Verschluss einer Nasenfistel	21.88.14↔	Septumplastik, Plastische Rekonstruktion des Nasenseptums, mit lokalen autogenen Transplantaten (Austauschplastik)
21.83.00↔	Totale plastische Nasenrekonstruktion, n.n.bez.	21.88.15↔	Septumplastik, Plastische Rekonstruktion des Nasenseptums, mit distalen autogenen Transplantaten, allogenen oder xenogenen Transplantaten
21.83.10↔	Septorhinoplastik mit Korrektur des Knorpels oder des Knochens, mit lokalen autogenen Transplantaten	21.88.99↔	Sonstige Septumplastik, sonstige
21.83.11↔	Septorhinoplastik mit Korrektur des Knorpels oder des Knochens, mit distalen autogenen Transplantaten, allogenen oder xenogenen Transplantaten	21.99.10↔	Einseitige Resektion einer Choanalatresie transnasal endoskopisch
21.83.12↔	Septorhinoplastik mit Korrektur des Knochens und des Knorpels	21.99.20↔	Beidseitige Resektion einer Choanalatresie transnasal endoskopisch
21.83.20↔	Totale plastische Nasenrekonstruktion mit Implantation von alloplastischen Materialien		
21.83.99↔	Totale plastische Nasenrekonstruktion, sonstige		

Prozedur D38-2

21.31.10↔	Lokale Exzision einer endonasalen Läsion, Zugang endonasal	21.4x.31↔	Resektion der Nase, total, histographisch kontrolliert
21.31.12↔	Destruktion einer endonasalen Läsion	21.4x.99↔	Sonstige Resektion der Nase
21.4x.00↔	Resektion der Nase, n.n.bez.	21.83.00↔	Totale plastische Nasenrekonstruktion, n.n.bez.
21.4x.10↔	Resektion der Nase, partiell, nicht histographisch kontrolliert	21.83.10↔	Septorhinoplastik mit Korrektur des Knorpels oder des Knochens, mit lokalen autogenen Transplantaten
21.4x.11↔	Resektion der Nase, partiell, histographisch kontrolliert	21.83.11↔	Septorhinoplastik mit Korrektur des Knorpels oder des Knochens, mit distalen autogenen Transplantaten, allogenen oder xenogenen Transplantaten
21.4x.20↔	Resektion der Nase, subtotal, nicht histographisch kontrolliert		
21.4x.21↔	Resektion der Nase, subtotal, histographisch kontrolliert		
21.4x.30↔	Resektion der Nase, total, nicht histographisch kontrolliert		

21.83.12↔	Septorhinoplastik mit Korrektur des Knochens und des Knorpels	21.84↔	Revision einer Rhinoplastik
21.83.20↔	Totale plastische Nasenrekonstruktion mit Implantation von alloplastischen Materialien	21.85↔	Augmentationsrhinoplastik
21.83.99↔	Totale plastische Nasenrekonstruktion, sonstige	21.87↔	Sonstige Rhinoplastik

ADRG D39 **Andere Eingriffe an der Nase**

Prozedur in Tabelle D39-1

DRG D39Z **Andere Eingriffe an der Nase****Prozedur D39-1**

21.1↔	Inzision an der Nase	21.69.99↔	Sonstige Konchektomie, sonstige
21.32.10↔	Exzision und lokale Destruktion einer anderen Läsion an der Nase, nicht histographisch kontrolliert	21.89↔	Sonstige plastische Rekonstruktion und Operationen an der Nase
21.32.11↔	Exzision und lokale Destruktion einer anderen Läsion an der Nase, histographisch kontrolliert	21.91↔	Lösung von Synechien der Nase
21.61↔	Konchektomie durch Kauterisation oder Kryochirurgie	21.99.00↔	Sonstige Nasenoperationen, n.n.bez.
21.62↔	Frakturierung der Nasenmuscheln	21.99.99↔	Sonstige Nasenoperationen, sonstige
21.69.00↔	Sonstige Konchektomie, n.n.bez.	29.12.00↔	Biopsie am Pharynx, n.n.bez.
21.69.10↔	Konchektomie und Abtragung von hinteren Enden	29.12.20↔	Offene Biopsie am Hypopharynx
21.69.11↔	Submuköse Resektion (Turbinoplastik)	29.12.30↔	Offene Biopsie am Nasopharynx
21.69.12↔	Sonstige Operationen an der unteren Nasenmuschel	29.12.99↔	Biopsie am Pharynx, sonstige

ADRG D40 **Zahnextraktion und -wiederherstellung**

Hauptdiagnose in Tabelle D40-1 und Prozedur in Tabelle D40-2

DRG D40Z **Zahnextraktion und -wiederherstellung****Hauptdiagnose D40-1**

B00.2	Gingivostomatitis herpetica u Pharyngotonsillitis herpetica	K03.5	Ankylose Zähne
B37.0	Candida-Stomatitis	K03.6	Auflagerungen [Beläge] auf den Zähnen
D10.0	Gutartige Neubildung Lippe	K03.7	Farbänd Zahnhartsubst nach Zahndurchbruch
D10.1	Gutartige Neubildung Zunge	K03.8	Sonstige nbez KH Zahnhartsubstanzen
D10.2	Gutartige Neubildung Mundboden	K03.9	KH Zahnhartsubstanzen, nnbez
D10.3	Gutartige Neubildung so u nnbez Teile Mund	K04.0	Pulpitis
D16.5	Gutartige Neubildung Unterkieferknochen	K04.1	Pulpanekrose
K00.0	Anodontie	K04.2	Pulpadegeneration
K00.1	Hyperodontie	K04.3	Abnorme Bildung Zahnhartsubstanz in Pulpa
K00.2	Abnormitäten in Größe u Form Zähne	K04.4	Akute apikale Parodontitis pulpalen Ursprungs
K00.3	Schmelzflecken [Mottled teeth]	K04.5	Chronische apikale Parodontitis
K00.4	Störungen in Zahnbildung	K04.6	Periapikaler Abszeß m Fistel
K00.5	Hereditäre Störungen Zahnstruktur, aonkl	K04.7	Periapikaler Abszeß oh Fistel
K00.6	Störungen Zahndurchbruchs	K04.8	Radikuläre Zyste
K00.7	Dentitionskrankheit	K04.9	So u nnbez KH Pulpa u periapikales Gewebe
K00.8	Sonstige Störungen Zahnentwicklung	K05.0	Akute Gingivitis
K00.9	Störung Zahnentwicklung, nnbez	K05.1	Chronische Gingivitis
K01.0	Retinierte Zähne	K05.2	Akute Parodontitis
K01.1	Impaktierte Zähne	K05.3	Chronische Parodontitis
K02.0	Karies, auf den Zahnschmelz begrenzt	K05.4	Parodontose
K02.1	Karies Dentins	K05.5	Sonstige KH Parodont
K02.2	Karies Zements	K05.6	KH Parodont, nnbez
K02.3	Kariesmarke	K06.0	Gingivaretraktion
K02.4	Odontoklasie	K06.1	Gingivahyperplasie
K02.5	Karies mit freiliegender Pulpa	K06.2	Gingivaläs/Läsionen zahnl AlvKamm iVm Trauma
K02.8	Sonstige Zahnkaries	K06.8	Sonst nbez KH Gingiva u zahnl AlvKamm
K02.9	Zahnkaries, nnbez	K06.9	KH Gingiva u zahnl AlvKamm, nnbez
K03.0	Ausgeprägte Attrition Zähne	K07.0	Stärkere Anomalien Kiefergröße
K03.1	Abrasion Zähne	K07.1	Anomalien Kiefer-Schädelbasis-Verhältnis
K03.2	Erosion Zähne	K07.2	Anomalien Zahnbogenverhältnis
K03.3	Pathologische Zahnresorption	K07.3	Zahnstellungsanomalien
K03.4	Hyperzementose	K07.4	Fehlerhafte Okklusion, nnbez

K07.5	Funktionelle dentofaziale Anomalien	Q18.5	Mikrostomie
K07.6	Krankheiten Kiefergelenk	Q18.6	Makrocheilie
K07.8	Sonstige dentofaziale Anomalien	Q18.7	Mikrocheilie
K07.9	Dentofaziale Anomalie, nnbez	Q35.1	Spalte harter Gaumen
K08.0	Zahnverfall d systemische Ursachen	Q35.3	Spalte weicher Gaumen
K08.1	Zahnverlust d Unfall/Extrakt/lokal parodont KH	Q35.5	Spalte harter u weicher Gaumen
K08.2	Atrophie zahnloser Alveolarkamm	Q35.7	Uvulaspalte
K08.3	Verbliebene Zahnwurzel	Q35.9	Gaumenspalte, nnbez
K08.81	Pathologische Zahnfraktur	Q36.0	Lippenspalte, beidseitig
K08.88	Sonst nbez KH Zähne u Zahnhalteapparat	Q36.1	Lippenspalte, median
K08.9	KH Zähne u Zahnhalteapparat, nnbez	Q36.9	Lippenspalte, einseitig
K09.0	Entwicklungsbedingte odontogene Zysten	Q37.0	Spalte harter Gaumen m beidseitiger Lippenspalte
K09.1	EntwBedingte (nichtodontog) Zysten Mundregion	Q37.1	Spalte harter Gaumen m einseitiger Lippenspalte
K09.2	Sonstige Kieferzysten	Q37.2	Spalte weicher Gaumen m beidseitiger Lippenspalte
K09.8	Sonstige Zysten Mundregion, aonkl	Q37.3	Spalte weicher Gaumen m einseitiger Lippenspalte
K09.9	Zyste Mundregion, nnbez	Q37.4	Spalte harter/weicher Gaumen m beidseitiger Lippenspalte
K10.0	Entwicklungsbedingte KH Kiefer	Q37.5	Spalte harter/weicher Gaumen m einseitiger Lippenspalte
K10.1	Zentrales Riesenzellgranulom Kiefer	Q37.8	Gaumenspalte, nnbez, m beidseitiger Lippenspalte
K10.20	Maxill Absz oh Ang Ausbreit n retromaxill/Fossa canina	Q37.9	Gaumenspalte, nnbez, m einseitiger Lippenspalte
K10.21	Maxill Absz m Ang Ausbreit n retromaxill/Fossa canina	Q38.0	Angeborene Fehlbildungen Lippen, aonkl
K10.28	Sonst nbez entzündl Zustand Kiefer	Q38.1	Ankyloglosson
K10.29	Entz Zustand Kiefer, nnbez	Q38.2	Makroglossie (angeboren)
K10.3	Alveolitis Kiefer	Q38.3	Sonstige angeborene Fehlbildungen Zunge
K10.8	Sonstige nbez KH Kiefer	Q38.4	Angeb Fehlbildung Speicheldrüsen u deren AusführGänge
K10.9	KH Kiefer, nnbez	Q38.5	Angeborene Fehlbildungen Gaumen, aonkl
K12.0	Rezidivierende orale Aphthen	Q38.6	Sonstige angeborene Fehlbildungen Mund
K12.1	Sonstige Formen Stomatitis	S01.42	Offene Wunde, Oberkieferregion
K12.20	Mund- (Boden-) Phlegmone	S01.43	Offene Wunde, Unterkieferregion
K12.21	SubmandAbsz oA Ausbreit n mediast/parapharyng/zervik	S01.50	Offene Wunde, Mund, Teil nnbez
K12.22	SubmandAbsz m Ausbreit n mediast/parapharyng/zervik	S01.51	Offene Wunde, Lippe
K12.23	Wangenabszeß	S01.52	Offene Wunde, Wangenschleimhaut
K12.28	Sonst Phlegmon u Absz Mund	S01.53	Offene Wunde, Zahnfleisch (Processus alveolaris)
K12.29	Phlegm u Absz Mund, nnbez	S01.54	Offene Wunde, Zunge u Mundboden
K12.3	Orale Mukositis (ulzerativ)	S01.55	Offene Wunde, Gaumen
K13.0	KH Lippen	S01.59	Offene Wunde, sonstige u mehrere Teile Lippe u Mundhöhle
K13.1	Wangen- u Lippenbiß	S02.4	Fraktur Jochbein u Oberkiefer
K13.2	Leukoplakie u so Affekt Mundhöhlenepithel/Zunge	S02.5	Zahnfraktur
K13.3	Haarleukoplakie	S02.60	Unterkieferfraktur, Teil nnbez
K13.4	Granulom u granulomähnln Läsionen Mundschleimht	S02.61	Unterkieferfraktur, Processus condylaris
K13.5	Orale submuköse Fibrose	S02.62	Unterkieferfraktur, Subkondylär
K13.6	Irritative Hyperplasie Mundschleimhaut	S02.63	Unterkieferfraktur, Processus coronoideus
K13.7	So u nnbez Läsionen Mundschleimhaut	S02.64	Unterkieferfraktur, Ramus mandibulae, nnbez
K14.0	Glossitis	S02.65	Unterkieferfraktur, Angulus mandibulae
K14.1	Lingua geographica	S02.66	Unterkieferfraktur, Symphysis mandibulae
K14.2	Glossitis rhombica mediana	S02.67	Unterkieferfraktur, Pars alveolaris
K14.3	Hypertrophie Zungenpapillen	S02.68	Unterkieferfx, Corpus mandibulae, sonst u nnbez Teile
K14.4	Atrophie Zungenpapillen	S02.69	Unterkieferfraktur, mehrere Teile
K14.5	Lingua plicata	S03.0	Kieferluxation
K14.6	Glossodynie	S03.2	Zahnluxation
K14.8	Sonstige KH Zunge	S03.4	Verstauchung u Zerrung Kiefer
K14.9	KH Zunge, nnbez	T18.0	Fremdkörper im Mund
Q18.4	Makrostomie		

Prozedur D40-2

23.01†↔	Extraktion eines Milchzahns	23.5x.00†↔	Zahnimplantation, n.n.bez.
23.09†↔	Extraktion eines anderen Zahns	23.5x.10†↔	Zahnimplantation, enossal
23.11†↔	Extraktion eines Zahnwurzelrestes	23.5x.11†↔	Zahnimplantation, subperiostal
23.19†↔	Sonstige chirurgische Zahnextraktion	23.5x.12†↔	Zahnimplantation, Zahnreplantation und -transplantation
23.2†↔	Zahnsanierung durch Füllung	23.5x.99†↔	Zahnimplantation, sonstige
23.3†↔	Zahnsanierung durch Inlay	23.70†↔	Wurzelkanalbehandlung, n.n.bez.
23.41†↔	Einsetzen einer Zahnkrone	23.71†↔	Wurzelkanalbehandlung mit Spülung
23.42†↔	Einsetzen einer fixierten Brücke	27.0†↔	Drainage an Gesicht und Mundboden

ADRG D60**Bösartige Neubildungen an Ohr, Nase, Mund und Hals**

Hauptdiagnose in Tabelle D60-1

DRG D60A**Bösartige Neubildungen an Ohr, Nase, Mund und Hals, mehr als ein Belegungstag mit äusserst schweren CC**

Verweildauer > 1 Tag und PCCL > 3

DRG D60B**Bösartige Neubildungen an Ohr, Nase, Mund und Hals****Hauptdiagnose D60-1**

C00.0	Bösartige Neubildung: Äußere Oberlippe	C10.1	Bösartige Neubildung: Vorderfläche der Epiglottis
C00.1	Bösartige Neubildung: Äußere Unterlippe	C10.2	Bösartige Neubildung: Seitenwand des Oropharynx
C00.2	Bösartige Neubildung: Äußere Lippe, nicht näher bezeichnet	C10.3	Bösartige Neubildung: Hinterwand des Oropharynx
C00.3	Bösartige Neubildung: Oberlippe, Innenseite	C10.4	Bösartige Neubildung: Kiemengang
C00.4	Bösartige Neubildung: Unterlippe, Innenseite	C10.8	BNB: Oropharynx, mehrere Teilbereiche überlappend
C00.5	Bösartige Neubildung: Lippe, nnbez, Innenseite	C10.9	Bösartige Neubildung: Oropharynx, nicht näher bezeichnet
C00.6	Bösartige Neubildung: Lippenkommissur	C11.0	Bösartige Neubildung: Obere Wand des Nasopharynx
C00.8	BNB: Lippe, mehrere Teilbereiche überlappend	C11.1	Bösartige Neubildung: Hinterwand des Nasopharynx
C00.9	Bösartige Neubildung: Lippe, nicht näher bezeichnet	C11.2	Bösartige Neubildung: Seitenwand des Nasopharynx
C01	Bösartige Neubildung des Zungengrundes	C11.3	Bösartige Neubildung: Vorderwand des Nasopharynx
C02.0	Bösartige Neubildung: Zungenrücken	C11.8	BNB: Nasopharynx, mehrere Teilbereiche überlappend
C02.1	Bösartige Neubildung: Zungenrand	C11.9	Bösartige Neubildung: Hypopharynx, nicht näher bezeichnet
C02.2	Bösartige Neubildung: Zungenunterfläche	C12	Bösartige Neubildung des Recessus piriformis
C02.3	BNB: Vordere zwei Drittel der Zunge, Bereich nnbez	C13.0	Bösartige Neubildung: Regio postcricoidea
C02.4	Bösartige Neubildung: Zungentonsille	C13.1	BNB: Aryepiglottische Falte, hypopharyngeale Seite
C02.8	BNB: Zunge, mehrere Teilbereiche überlappend	C13.2	Bösartige Neubildung: Hinterwand des Hypopharynx
C02.9	Bösartige Neubildung: Zunge, nicht näher bezeichnet	C13.8	BNB: Hypopharynx, mehrere Teilbereiche überlappend
C03.0	Bösartige Neubildung: Oberkieferzahnfleisch	C13.9	Bösartige Neubildung: Hypopharynx, nicht näher bezeichnet
C03.1	Bösartige Neubildung: Unterkieferzahnfleisch	C14.0	Bösartige Neubildung: Pharynx, nicht näher bezeichnet
C03.9	Bösartige Neubildung: Zahnfleisch, nicht näher bezeichnet	C14.2	BNB: Lymphatischer Rachenring [Waldeyer]
C04.0	Bösartige Neubildung: Vorderer Teil des Mundbodens	C14.8	BNB: Lippe, Mundhöhle u Pharynx, mehr Teilber überlapp
C04.1	Bösartige Neubildung: Seitlicher Teil des Mundbodens	C30.0	Bösartige Neubildung: Nasenhöhle
C04.8	BNB: Mundboden, mehrere Teilbereiche überlappend	C30.1	Bösartige Neubildung: Mittelohr
C04.9	Bösartige Neubildung: Mundboden, nicht näher bezeichnet	C31.0	Bösartige Neubildung: Sinus maxillaris [Kieferhöhle]
C05.0	Bösartige Neubildung: Harter Gaumen	C31.1	Bösartige Neubildung: Sinus ethmoidalis [Siebbeinzellen]
C05.1	Bösartige Neubildung: Weicher Gaumen	C31.2	Bösartige Neubildung: Sinus frontalis [Stirnhöhle]
C05.2	Bösartige Neubildung: Uvula	C31.3	Bösartige Neubildung: Sinus sphenoidalis [Keilbeinhöhle]
C05.8	BNB: Gaumen, mehrere Teilbereiche überlappend	C31.8	BNB: Nasennebenhöhlen, mehrere Teilbereiche überlappend
C05.9	Bösartige Neubildung: Gaumen, nicht näher bezeichnet	C31.9	Bösartige Neubildung: Nasennebenhöhle, nnbez
C06.0	Bösartige Neubildung: Wangenschleimhaut	C32.0	Bösartige Neubildung: Glottis
C06.1	Bösartige Neubildung: Vestibulum oris	C32.1	Bösartige Neubildung: Supraglottis
C06.2	Bösartige Neubildung: Retromolarregion	C32.2	Bösartige Neubildung: Subglottis
C06.8	BNB: Sonst u nnbez Teile Mund, mehrere Teilber überlapp	C32.3	Bösartige Neubildung: Larynxknorpel
C06.9	Bösartige Neubildung: Mund, nicht näher bezeichnet	C32.8	BNB: Larynx, mehrere Teilbereiche überlappend
C07	Bösartige Neubildung der Parotis	C32.9	Bösartige Neubildung: Larynx, nicht näher bezeichnet
C08.0	Bösartige Neubildung: Glandula submandibularis	C39.0	Bösartige Neubildung: Obere Atemwege, Teil nnbez
C08.1	Bösartige Neubildung: Glandula sublingualis	C46.2	Kaposi-Sarkom Gaumen
C08.8	BNB: Große Speicheldrüsen, mehrere Teilbereiche überlapp	C76.0	BNB ungenau bezeichneter Lok: Kopf, Gesicht u Hals
C08.9	Bösartige Neubildung: Große Speicheldrüse, nnbez	D00.0	Carcinoma in situ Lippe/Mundhöhle/Pharynx
C09.0	Bösartige Neubildung: Fossa tonsillaris	D02.0	Carcinoma in situ Larynx
C09.1	Bösartige Neubildung: Gaumenbogen (vorderer) (hinterer)	D37.0	NB unsich/unbek Verhalt Lippe Mundhöh Pharynx
C09.8	BNB: Tonsille, mehrere Teilbereiche überlappend	D38.0	NB unsich/unbek Verhalt Larynx
C09.9	Bösartige Neubildung: Tonsille, nicht näher bezeichnet	H60.2	Otitis externa maligna
C10.0	Bösartige Neubildung: Vallecula epiglottica		

ADRG D61**Gleichgewichtsstörungen (Schwindel)**

Hauptdiagnose in Tabelle D61-1

DRG D61A**Gleichgewichtsstörungen (Schwindel) mit Tinnitus, mit äusserst schweren CC oder komplexe Gleichgewichtsstörung**

Hauptdiagnose in Tabelle D61-2 oder PCCL > 3

DRG D61B Gleichgewichtsstörungen (Schwindel) mit Hörverlust**Hauptdiagnose D61-1**

H81.0	Ménière-Krankheit	H83.0	Labyrinthitis
H81.1	Benigner paroxysmaler Schwindel	H83.2	Funktionsstörung Labyrinth
H81.2	Neuropathia vestibularis	H91.0	Ototoxischer Hörverlust
H81.3	Sonstiger peripherer Schwindel	H91.2	Idiopathischer Hörsturz
H81.4	Schwindel zentraler Ursprung	H93.1	Tinnitus aurium
H81.8	Sonstige Störungen Vestibularfunktion	H93.3	KH Nervus vestibulocochlearis [VIII Hirnnerv]
H81.9	Störung Vestibularfunktion, nnbez	R42	Schwindel u Taumel

Hauptdiagnose D61-2

H81.4	Schwindel zentraler Ursprung	H93.1	Tinnitus aurium
H83.0	Labyrinthitis	H93.3	KH Nervus vestibulocochlearis [VIII Hirnnerv]
H83.2	Funktionsstörung Labyrinth		

ADRG D62 Epistaxis oder Otitis media/Infektionen der oberen Atemwege und Alter > 2 Jahre

Hauptdiagnose in Tabelle D62-1 oder Hauptdiagnose in Tabelle D62-2 und Alter > 2 Jahre

DRG D62A Epistaxis oder Otitis media/Infektionen der oberen Atemwege und Alter > 2 Jahre mit äusserst schweren CC und mehr als ein Belegungstag

PCCL > 3 und Verweildauer > 1 Tag

DRG D62B Epistaxis oder Otitis media/Infektionen der oberen Atemwege, Alter > 2 Jahre und Alter < 10 Jahre oder komplizierende Prozeduren oder bestimmte Diagnose

Alter < 10 Jahre oder Komplizierende Prozeduren oder Diagnose in Tabelle D62-3

DRG D62C Epistaxis oder Otitis media/Infektionen der oberen Atemwege und Alter > 9 Jahre**Hauptdiagnose D62-1**

R04.0	Epistaxis	R04.1	Blutung aus Rachen
-------	-----------	-------	--------------------

Hauptdiagnose D62-2

A54.5	Gonokokkenpharyngitis	J01.0	Akute Sinusitis maxillaris
A56.4	Chlamydieninfektion des Pharynx	J01.1	Akute Sinusitis frontalis
A69.0	Nekrotisierend-ulzeröse Stomatitis	J01.2	Akute Sinusitis ethmoidalis
A69.1	Sonstige Fusospirochätosen	J01.3	Akute Sinusitis sphenoidalis
B05.3	Masern, kompliziert durch Otitis media	J01.4	Akute Pansinusitis
B08.5	Vesikuläre Pharyngitis durch Enteroviren	J01.8	Sonstige akute Sinusitis
H65.0	Akute seröse Otitis media	J01.9	Akute Sinusitis, nnbez
H65.1	Sonstige akute nichteitrige Otitis media	J02.0	Streptokokken-Pharyngitis
H65.2	Chronische seröse Otitis media	J02.8	Akute Pharyngitis d sonstige nbez Erreger
H65.3	Chronische muköse Otitis media	J02.9	Akute Pharyngitis, nnbez
H65.4	Sonstige chronische nichteitrige Otitis media	J03.0	Streptokokken-Tonsillitis
H65.9	Nichteitrige Otitis media, nnbez	J03.8	Akute Tonsillitis d sonstige nbez Erreger
H66.0	Akute eitrige Otitis media	J03.9	Akute Tonsillitis, nnbez
H66.1	Chronische mesotympanale eitrige Otitis media	J04.0	Akute Laryngitis
H66.2	Chronische epitympanale Otitis media	J06.0	Akute Laryngopharyngitis
H66.3	Sonstige chronische eitrige Otitis media	J06.8	Sonst akute Infekt an mehreren Lok ob Atemwege
H66.4	Eitrige Otitis media, nnbez	J06.9	Akute Infektion obere Atemwege, nnbez
H66.9	Otitis media, nnbez	J10.1	Grippe m so Manifestat an Atemw, Influenzavir nachg
H68.0	Entzündung Tuba auditiva	J11.1	Grippe m so Manifestat an Atemw, Viren nicht nachg
H70.0	Akute Mastoiditis	J30.0	Rhinopathia vasomotorica
H70.1	Chronische Mastoiditis	J30.1	Allergische Rhinopathie durch Pollen
H70.2	Petrositis	J30.2	Sonstige saisonale allergische Rhinopathie
H70.9	Mastoiditis, nnbez	J30.3	Sonstige allergische Rhinopathie
H73.0	Akute Myringitis	J30.4	Allergische Rhinopathie, nnbez
H73.1	Chronische Myringitis	J31.0	Chronische Rhinitis
J00	Akute Rhinopharyngitis [Erkältungsschnupfen]	J31.1	Chronische Rhinopharyngitis

J31.2	Chronische Pharyngitis	J37.0	Chronische Laryngitis
J32.0	Chronische Sinusitis maxillaris	J37.1	Chronische Laryngotracheitis
J32.1	Chronische Sinusitis frontalis	J39.0	Retropharyngealabszess und Parapharyngealabszess
J32.2	Chronische Sinusitis ethmoidalis	J39.3	Hypersensitivitätsreaktion der oberen Atemwege, Lok nnbez
J32.3	Chronische Sinusitis sphenoidalis	J39.80	Erworbene Stenose der Trachea
J32.4	Chronische Pansinusitis	J39.88	Sonstige nbez Krankheiten der oberen Atemwege
J32.8	Sonstige chronische Sinusitis	J39.9	Krankheit der oberen Atemwege, nnbez
J32.9	Chronische Sinusitis, nnbez	T70.0	Barotrauma Ohr
J35.0	Chronische Tonsillitis	T70.1	Barotrauma Nasennebenhöhlen
J36	Peritonsillarabszeß		

Diagnose D62-3

B95.0	Streptok, Gr A, als Urs von KH, in and Kap klassifiziert	B95.8	Nnbez Staphylokok Urs v KH, in and Kap klass
B95.1	Streptok, Gr B, als Urs von KH, in and Kap klassifiziert	B95.90	So nbez gramopos aerobe Erreg Urs KH, in and Kap klass
B95.2	Streptok, Gr D, als Urs von KH, in and Kap klassifiziert	B95.91	So nbez grampos anaerob, n sporb Err Urs KH, i and Kap kl
B95.3	Streptoc pneu als Urs von KH, in and Kap klassifiziert	B96.0	Mycoplasmen u Ureaplasmen Urs v KH, in and Kap klass
B95.41	Streptok, Gr C, als Urs von KH, in and Kap klassifiziert	B96.2	E coli u and Enterobakteriazeen Urs v KH, in and Kap klass
B95.42	Streptok, Gr G, als Urs von KH, in and Kap klassifiziert	B96.3	Haemophilus u Moraxella Urs v KH, in and Kap klass
B95.48	So nbez Streptok als Urs von KH, in and Kap klassifiziert	B96.5	Pseudomonas u and Nonfermenter Urs v KH, in and Kap kl
B95.5	Nnbez Streptok als Urs von KH, in and Kap klassifiziert	B96.6	Bacteroid fragil u and gram- Anaer Urs v KH, in and Kap kl
B95.6	Staphyl aureus als Urs von KH, in and Kap klassifiziert	B96.7	Cl perf u and grampos u sporb Anaer Urs v KH i and Kap klas
B95.7	So Staphylok als Urs von KH, in and Kap klassifiziert		

ADRG D63**Otitis media oder Infektionen der oberen Atemwege, Alter < 3 Jahre**

Hauptdiagnose in Tabelle D63-1 und Alter < 3 Jahre

DRG D63Z**Otitis media oder Infektionen der oberen Atemwege, Alter < 3 Jahre****Hauptdiagnose D63-1**

A54.5	Gonokokkenpharyngitis	J02.8	Akute Pharyngitis d sonstige nbez Erreger
A56.4	Chlamydieninfektion des Pharynx	J02.9	Akute Pharyngitis, nnbez
A69.0	Nekrotisierend-ulzeröse Stomatitis	J03.0	Streptokokken-Tonsillitis
A69.1	Sonstige Fusospirochätosen	J03.8	Akute Tonsillitis d sonstige nbez Erreger
B05.3	Masern, kompliziert durch Otitis media	J03.9	Akute Tonsillitis, nnbez
B08.5	Vesikuläre Pharyngitis durch Enteroviren	J04.0	Akute Laryngitis
H65.0	Akute seröse Otitis media	J06.0	Akute Laryngopharyngitis
H65.1	Sonstige akute nichteitrige Otitis media	J06.8	Sonst akute Infekt an mehreren Lok ob Atemwege
H65.2	Chronische seröse Otitis media	J06.9	Akute Infektion obere Atemwege, nnbez
H65.3	Chronische muköse Otitis media	J10.1	Grippe m so Manifestat an Atemw, Influenzavir nachg
H65.4	Sonstige chronische nichteitrige Otitis media	J11.1	Grippe m so Manifestat an Atemw, Viren nicht nachg
H65.9	Nichteitrige Otitis media, nnbez	J30.0	Rhinopathia vasomotorica
H66.0	Akute eitrige Otitis media	J30.1	Allergische Rhinopathie durch Pollen
H66.1	Chronische mesotympanale eitrige Otitis media	J30.2	Sonstige saisonale allergische Rhinopathie
H66.2	Chronische epitympanale Otitis media	J30.3	Sonstige allergische Rhinopathie
H66.3	Sonstige chronische eitrige Otitis media	J30.4	Allergische Rhinopathie, nnbez
H66.4	Eitrige Otitis media, nnbez	J31.0	Chronische Rhinitis
H66.9	Otitis media, nnbez	J31.1	Chronische Rhinopharyngitis
H68.0	Entzündung Tuba auditiva	J31.2	Chronische Pharyngitis
H70.0	Akute Mastoiditis	J32.0	Chronische Sinusitis maxillaris
H70.1	Chronische Mastoiditis	J32.1	Chronische Sinusitis frontalis
H70.2	Petrositis	J32.2	Chronische Sinusitis ethmoidalis
H70.9	Mastoiditis, nnbez	J32.3	Chronische Sinusitis sphenoidalis
H73.0	Akute Myringitis	J32.4	Chronische Pansinusitis
H73.1	Chronische Myringitis	J32.8	Sonstige chronische Sinusitis
J00	Akute Rhinopharyngitis [Erkältungsschnupfen]	J32.9	Chronische Sinusitis, nnbez
J01.0	Akute Sinusitis maxillaris	J35.0	Chronische Tonsillitis
J01.1	Akute Sinusitis frontalis	J36	Peritonsillarabszeß
J01.2	Akute Sinusitis ethmoidalis	J37.0	Chronische Laryngitis
J01.3	Akute Sinusitis sphenoidalis	J37.1	Chronische Laryngotracheitis
J01.4	Akute Pansinusitis	J39.0	Retropharyngealabszess und Parapharyngealabszess
J01.8	Sonstige akute Sinusitis	J39.3	Hypersensitivitätsreaktion der oberen Atemwege, Lok nnbez
J01.9	Akute Sinusitis, nnbez	J39.80	Erworbene Stenose der Trachea
J02.0	Streptokokken-Pharyngitis	J39.88	Sonstige nbez Krankheiten der oberen Atemwege

J39.9	Krankheit der oberen Atemwege, nnbez	T70.1	Barotrauma Nasennebenhöhlen
T70.0	Barotrauma Ohr		

ADRG D64 Laryngotracheitis und Epiglottitis

Hauptdiagnose in Tabelle D64-1

DRG D64Z Laryngotracheitis und Epiglottitis

Hauptdiagnose D64-1

J04.2	Akute Laryngotracheitis	J05.1	Akute Epiglottitis
J05.0	Akute obstruktive Laryngitis [Krupp]		

ADRG D65 Verletzung und Deformität der Nase

Hauptdiagnose in Tabelle D65-1

DRG D65Z Verletzung und Deformität der Nase

Hauptdiagnose D65-1

J34.2	Nasenseptumdeviation	S01.22	Offene Wunde, Nasenlöcher
M95.0	Erworbene Deformität Nase	S02.2	Nasenbeinfraktur
S01.20	Offene Wunde Nase, Teil nnbez	T17.0	Fremdkörper in einer Nasennebenhöhle
S01.21	Offene Wunde, äußere Haut Nase	T17.1	Fremdkörper im Nasenloch

ADRG D66 Andere Krankheiten an Ohr, Nase, Mund und Hals

Hauptdiagnose in Tabelle D66-1

DRG D66A Andere Krankheiten an Ohr, Nase, Mund und Hals, mehr als ein Belegungstag

Verweildauer > 1 Tag

DRG D66B Andere Krankheiten an Ohr, Nase, Mund und Hals, ein Belegungstag

Hauptdiagnose D66-1

A18.6	Tuberkulose des Ohres	H60.9	Otitis externa, nnbez
A36.0	Rachendiphtherie	H61.0	Perichondritis äußeres Ohr
A36.1	Nasenschleimhautdiphtherie	H61.1	Nichtinfektiöse KH Ohrmuschel
A36.2	Kehlkopfdiphtherie	H61.2	Zeruminalpfropf
A66.5	Gangosa	H61.3	Erworbene Stenose äußerer Gehörgang
D10.4	Gutartige Neubildung Tonsille	H61.8	Sonstige nbez KH äußerer Ohr
D10.5	Gutartige Neubildung sonstige Teile Oropharynx	H61.9	KH äußeres Ohr, nnbez
D10.6	Gutartige Neubildung Nasopharynx	H68.1	Verschluss Tuba auditiva
D10.7	Gutartige Neubildung Hypopharynx	H69.0	Erweiterte Tuba auditiva
D10.9	Gutartige Neubildung Pharynx, nnbez	H69.8	Sonstige nbez KH Tuba auditiva
D11.0	Gutartige Neubildung Parotis	H69.9	KH Tuba auditiva, nnbez
D11.7	Gutartige Neubildung sonst große Speicheldrüsen	H70.8	Sonstige Mastoiditis u verwandte Zustände
D11.9	Gutartige Neubildung große Speicheldrüse, nnbez	H71	Cholesteatom Mittelohr
D14.0	Gutartige Neubildung Mittelohr/Nasenhöhle/NNH	H72.0	Zentrale Perforation Trommelfell
D14.1	Gutartige Neubildung Larynx	H72.1	Trommelfellperforation Recessus epitympanicus
D18.05	Hämangiom an Ohr/Nase/Mund/Rachen	H72.2	Sonstige randständige Trommelfellperforationen
H60.0	Abszeß äußeres Ohr	H72.8	Sonstige Trommelfellperforationen
H60.1	Phlegmone äußeres Ohr	H72.9	Trommelfellperforation, nnbez
H60.3	Sonstige infektiöse Otitis externa	H73.8	Sonstige nbez Krankheiten Trommelfell
H60.4	Cholesteatom im äußeren Ohr	H73.9	Krankheit Trommelfell, nnbez
H60.5	Akute Otitis externa, nichtinfektiös	H74.0	Tympanosklerose
H60.8	Sonstige Otitis externa	H74.1	Otitis media adhaesiva

03
D64

H74.2	KontlUnterbr od Dislok Gehörknöchelchenkette	K11.6	Mukozele Speicheldrüsen
H74.3	Sonst erworbene Anomalien Gehörknöchelchen	K11.7	Störungen Speichelsekretion
H74.4	Polyp im Mittelohr	K11.8	Sonstige KH Speicheldrüsen
H74.8	Sonst nbez KH Mittelohr u Warzenfortsatz	K11.9	KH Speicheldrüsen, nnbez
H74.9	KH des Mittelohres u des Warzenfortsatzes, nnbez	M95.1	Blumenkohlrohr
H80.0	Otosklerose m Beteil Fenestra vestibuli, nichtoblit	Q16.0	Angeborenes Fehlen Ohrmuschel
H80.1	Otosklerose m Beteil Fenestra vestibuli, obliterierend	Q16.1	Angeb Fehlen, Atresie u Striktur (äußeren) Gehörgang
H80.2	Otosclerosis cochleae	Q16.2	Fehlen Tuba auditiva (angeboren)
H80.8	Sonstige Otosklerose	Q16.3	Angeborene Fehlbildung Gehörknöchelchen
H80.9	Otosklerose, nnbez	Q16.4	Sonst angeborene Fehlbildung Mittelohr
H83.1	Labyrinthfistel	Q16.5	Angeborene Fehlbildung Innenohr
H83.3	Lärmschädigungen Innenohr	Q16.9	Angeb Fehlbild Ohr als Urs Beeinträcht Hörvermögen, nnbez
H83.8	Sonstige nbez KH Innenohr	Q17.0	Akzessorische Ohrmuschel
H83.9	KH Innenohr, nnbez	Q17.1	Makrotie
H90.0	Beidseitiger Hörverlust durch Schalleitungsstörung	Q17.2	Mikrotie
H90.1	1seit Hörverl d SchalleitStör b n eingeschr Hörverl and Seite	Q17.3	Sonstiges fehlgebildetes Ohr
H90.2	Hörverlust d SchalleitStör, nnbez	Q17.4	Lageanomalie Ohr
H90.3	Beidseitiger Hörverlust d Schallempfindstörung	Q17.5	Abstehendes Ohr
H90.4	Hörv d Schallempf-Stör b n eingeschr Hörverm and Seite	Q17.8	Sonstige nbez angeborene Fehlbildungen Ohr
H90.5	Hörverlust durch Schallempfindungsstör, nnbez	Q17.9	Angeborene Fehlbildung Ohr, nnbez
H90.6	Komb beidseitiger Hörverl d Schalleit-/Schallempfindstör	Q18.0	Branchiogene(r) Sinus, Fistel u Zyste
H90.7	Komb eins Hörverl d Schalleit-/empfindstör, a S n eingeschr	Q18.1	Präaurikuläre(r) Sinus u Zyste
H90.8	Komb Hörverlust d Schalleit-/Schallempf-Stör, nnbez	Q18.2	Sonstige branchiogene Fehlbildungen
H91.1	Presbyakusis	Q18.8	Sonst nbez angeb Fehlbildungen Gesicht u Hals
H91.3	Taubstummheit, aonkl	Q30.0	Choanalatresie
H91.8	Sonstiger nbez Hörverlust	Q30.1	Agenesie u Unterentwicklung Nase
H91.9	Hörverlust, nnbez	Q30.2	Nasenfurche, Naseneinkerbung u Spalt Nase
H92.0	Otalgie	Q30.3	Angeborene Perforation Nasenseptum
H92.1	Otorrhoe	Q30.8	Sonstige angeborene Fehlbildungen Nase
H92.2	Blutung äußerer Gehörgang	Q30.9	Angeborene Fehlbildung Nase, nnbez
H93.0	Degenerative u vaskuläre KH Ohr	Q31.0	Kehlkopfsegel
H93.2	Sonstige abnorme Hörempfindungen	Q31.1	Angeborene subglottische Stenose
H93.8	Sonstige nbez KH Ohr	Q31.2	Hypoplasie Kehlkopf
H93.9	Krankheit Ohr, nnbez	Q31.3	Laryngozele (angeboren)
H95.0	Rez Cholesteatom Mastoidhöhle nach Mastoidektom	Q31.5	Angeb Laryngomalazie
H95.1	Sonstige Krankheiten nach Mastoidektomie	Q31.8	Sonst angeborene Fehlbildung Kehlkopf
H95.8	Sonst KH Ohr u Warzenfortsatz nach med Maßn	Q31.9	Angeborene Fehlbildung Kehlkopf, nnbez
H95.9	KH Ohr u Warzenfortsatz nach med Maßn, nnbez	Q32.0	Angeborene Tracheomalazie
J33.0	Polyp Nasenhöhle	Q32.1	Sonstige angeborene Fehlbildungen Trachea
J33.1	Polyposis nasalis deformans	Q32.2	Angeborene Bronchomalazie
J33.8	Sonstige Polypen Nasennebenhöhlen	Q32.3	Angeborene Bronchusstenose
J33.9	Nasenpolyp, nnbez	Q32.4	Sonst angeborene Fehlbildung Bronchien
J34.0	Abszeß, Furunkel u Karbunkel Nase	Q38.7	Schlundtasche
J34.1	Zyste od Mukozele Nase u NNH	Q38.8	Sonstige angeborene Fehlbildungen Rachen
J34.3	Hypertrophie Nasenmuscheln	Q67.0	Gesichtsasymmetrie
J34.8	Sonst nbez KH Nase u NNH	Q67.1	Flach gedrücktes Gesicht [Compression facies]
J35.1	Hyperplasie der Gaumenmandeln	Q67.2	Dolichocephalie
J35.2	Hyperplasie der Rachenmandel	Q67.3	Plagiocephalie
J35.3	Hyperplasie Gaumenmandeln m Hyperplasie Rachenmandel	Q67.4	Sonst angeb Deformitäten Schädel, Gesicht u Kiefer
J35.8	Sonst chron Krankheiten Gaumenmandeln u Rachenmandel	R06.5	Mundatmung
J35.9	Chron Krankheit Gaumenmandeln u Rachenmandel, nnbez	R06.7	Niesen
J38.00	Lähmung der Stimmlippen u des Kehlkopfes: Nnbez	R07.0	Halsschmerzen
J38.01	Lähm der Stimmlipp u des Kehlkopfes: Einseitig, partiell	R19.6	Mundgeruch
J38.02	Lähm der Stimmlipp u des Kehlkopfes: Einseitig, komplett	R49.0	Dysphonie
J38.03	Lähm der Stimmlipp u des Kehlkopfes: Beidseitig, partiell	R49.1	Aphonie
J38.1	Polyp der Stimmlippen u des Kehlkopfes	R49.2	Rhinophonia (aperta) (clausa)
J38.2	Stimmrippenknötchen	R49.8	So u nnbez Störungen Stimme
J38.3	Sonstige Krankheiten der Stimmlippen	R68.2	Mundtrockenheit, nnbez
J38.4	Larynxödem	S01.23	Offene Wunde, Nasenseptum
J38.5	Laryngospasmus	S01.29	Offene Wunde, sonstige und mehrere Teile Nase
J38.6	Kehlkopfstenose	S01.30	Offene Wunde Ohr, Teil nnbez
J38.7	Sonstige Krankheiten des Kehlkopfes	S01.31	Offene Wunde, Ohrmuschel
J39.1	Sonstiger Abszess des Rachenraumes	S01.33	Offene Wunde, Tragus
J39.2	Sonstige Krankheiten des Rachenraumes	S01.34	Offene Wunde, äußerer Gehörgang
K11.0	Speicheldrüsenatrophie	S01.35	Offene Wunde, Tuba auditiva
K11.1	Speicheldrüsenhypertrophie	S01.36	Offene Wunde, Gehörknöchelchen
K11.2	Sialadenitis	S01.37	Offene Wunde, Trommelfell
K11.3	Speicheldrüsenabszeß	S01.38	Offene Wunde, Innenohr
K11.4	Speicheldrüsenfistel	S01.39	Offene Wunde, sonst u mehrere Teile Ohr Gehörstrukturen
K11.5	Sialolithiasis	S04.6	Verletzung Nervus vestibulocochlearis

S08.1	Traumatische Amputation Ohr	T16	Fremdkörper im Ohr
S09.2	Traumatische Trommelfellruptur	T17.2	Fremdkörper im Rachen
S11.01	Offene Wunde: Kehlkopf	T17.3	Fremdkörper im Kehlkopf
S11.21	Offene Wunde: Rachen	T28.0	Verbrennung des Mundes und des Rachens
S11.22	Offene Wunde: Ösophagus, Pars cervicalis	T28.5	Verätzung des Mundes und des Rachens
S12.8	Fraktur sonstiger Teile im Bereich Hals	T75.3	Kinetose

ADRG D67**Erkrankungen von Zähnen und Mundhöhle ohne Zahnextraktion und -wiederherstellung**

Hauptdiagnose in Tabelle D67-1

DRG D67Z**Erkrankungen von Zähnen und Mundhöhle ohne Zahnextraktion und -wiederherstellung****Hauptdiagnose D67-1**

B00.2	Gingivostomatitis herpetica u Pharyngotonsillitis herpetica	K05.4	Parodontose
B37.0	Candida-Stomatitis	K05.5	Sonstige KH Parodont
D10.0	Gutartige Neubildung Lippe	K05.6	KH Parodont, nnbez
D10.1	Gutartige Neubildung Zunge	K06.0	Gingivaretraktion
D10.2	Gutartige Neubildung Mundboden	K06.1	Gingivahyperplasie
D10.3	Gutartige Neubildung so u nnbez Teile Mund	K06.2	Gingivaläs/Läsionen zahnl Alvkamm iVm Trauma
D16.5	Gutartige Neubildung Unterkieferknochen	K06.8	Sonst nbez KH Gingiva u zahnl Alvkamm
K00.0	Anodontie	K06.9	KH Gingiva u zahnl Alvkamm, nnbez
K00.1	Hyperodontie	K07.0	Stärkere Anomalien Kiefergröße
K00.2	Abnormitäten in Größe u Form Zähne	K07.1	Anomalien Kiefer-Schädelbasis-Verhältnis
K00.3	Schmelzflecken [Mottled teeth]	K07.2	Anomalien Zahnbogenverhältnis
K00.4	Störungen in Zahnbildung	K07.3	Zahnstellungsanomalien
K00.5	Hereditäre Störungen Zahnstruktur, aonkl	K07.4	Fehlerhafte Okklusion, nnbez
K00.6	Störungen Zahndurchbruchs	K07.5	Funktionelle dentofaziale Anomalien
K00.7	Denitionskrankheit	K07.6	Krankheiten Kiefergelenk
K00.8	Sonstige Störungen Zahnentwicklung	K07.8	Sonstige dentofaziale Anomalien
K00.9	Störung Zahnentwicklung, nnbez	K07.9	Dentofaziale Anomalie, nnbez
K01.0	Retinierte Zähne	K08.0	Zahnverfall d systemische Ursachen
K01.1	Impaktierte Zähne	K08.1	Zahnverlust d Unfall/Extrakt/lokal parodont KH
K02.0	Karies, auf den Zahnschmelz begrenzt	K08.2	Atrophie zahnloser Alveolarkamm
K02.1	Karies Dentins	K08.3	Verbliebene Zahnwurzel
K02.2	Karies Zements	K08.81	Pathologische Zahnfraktur
K02.3	Kariesmarke	K08.88	Sonst nbez KH Zähne u Zahnhalteapparat
K02.4	Odontoklasie	K08.9	KH Zähne u Zahnhalteapparat, nnbez
K02.5	Karies mit freiliegender Pulpa	K09.0	Entwicklungsbedingte odontogene Zysten
K02.8	Sonstige Zahnkaries	K09.1	EntwBedingte (nichtodontog) Zysten Mundregion
K02.9	Zahnkaries, nnbez	K09.2	Sonstige Kieferzysten
K03.0	Ausgeprägte Attrition Zähne	K09.8	Sonstige Zysten Mundregion, aonkl
K03.1	Abrasion Zähne	K09.9	Zyste Mundregion, nnbez
K03.2	Erosion Zähne	K10.0	Entwicklungsbedingte KH Kiefer
K03.3	Pathologische Zahnresorption	K10.1	Zentrales Riesenzellgranulom Kiefer
K03.4	Hyperzementose	K10.20	Maxill Absz oh Ang Ausbreit n retromaxill/Fossa canina
K03.5	Ankylose Zähne	K10.21	Maxill Absz m Ang Ausbreit n retromaxill/Fossa canina
K03.6	Auflagerungen [Beläge] auf den Zähnen	K10.28	Sonst nbez entzündl Zustand Kiefer
K03.7	Farbänd Zahnhartsubst nach Zahndurchbruch	K10.29	Entz Zustand Kiefer, nnbez
K03.8	Sonstige nbez KH Zahnhartsubstanzen	K10.3	Alveolitis Kiefer
K03.9	KH Zahnhartsubstanzen, nnbez	K10.8	Sonstige nbez KH Kiefer
K04.0	Pulpitis	K10.9	KH Kiefer, nnbez
K04.1	Pulpanekrose	K12.0	Rezidivierende orale Aphthen
K04.2	Pulpadegeneration	K12.1	Sonstige Formen Stomatitis
K04.3	Abnorme Bildung Zahnhartsubstanz in Pulpa	K12.20	Mund- (Boden-) Phlegmone
K04.4	Akute apikale Parodontitis pulpalen Ursprungs	K12.21	SubmandAbsz oA Ausbreit n mediast/parapharyng/zervik
K04.5	Chronische apikale Parodontitis	K12.22	SubmandAbsz m Ausbreit n mediast/parapharyng/zervik
K04.6	Periapikaler Abszeß m Fistel	K12.23	Wangenabszeß
K04.7	Periapikaler Abszeß oh Fistel	K12.28	Sonst Phlegmon u Absz Mund
K04.8	Radikuläre Zyste	K12.29	Phlegm u Absz Mund, nnbez
K04.9	So u nnbez KH Pulpa u periapikales Gewebe	K12.3	Orale Mukositis (ulzerativ)
K05.0	Akute Gingivitis	K13.0	KH Lippen
K05.1	Chronische Gingivitis	K13.1	Wangen- u Lippenbiß
K05.2	Akute Parodontitis	K13.2	Leukoplakie u so Affekt Mundhöhlenepithel/Zunge
K05.3	Chronische Parodontitis	K13.3	Haarleukoplakie

K13.4	Granulom u granulomähnli Läsionen Mundschleimht	Q38.0	Angeborene Fehlbildungen Lippen, aonkl
K13.5	Orale submuköse Fibrose	Q38.1	Ankyloglosson
K13.6	Irritative Hyperplasie Mundschleimhaut	Q38.2	Makroglossie (angeboren)
K13.7	So u nnbez Läsionen Mundschleimhaut	Q38.3	Sonstige angeborene Fehlbildungen Zunge
K14.0	Glossitis	Q38.4	Angeb Fehlbildung Speicheldrüsen u deren AusführGänge
K14.1	Lingua geographica	Q38.5	Angeborene Fehlbildungen Gaumen, aonkl
K14.2	Glossitis rhombica mediana	Q38.6	Sonstige angeborene Fehlbildungen Mund
K14.3	Hypertrophie Zungenpapillen	S01.42	Offene Wunde, Oberkieferregion
K14.4	Atrophie Zungenpapillen	S01.43	Offene Wunde, Unterkieferregion
K14.5	Lingua plicata	S01.50	Offene Wunde, Mund, Teil nnbez
K14.6	Glossodynie	S01.51	Offene Wunde, Lippe
K14.8	Sonstige KH Zunge	S01.52	Offene Wunde, Wangenschleimhaut
K14.9	KH Zunge, nnbez	S01.53	Offene Wunde, Zahnfleisch (Processus alveolaris)
Q18.4	Makrostomie	S01.54	Offene Wunde, Zunge u Mundboden
Q18.5	Mikrostomie	S01.55	Offene Wunde, Gaumen
Q18.6	Makrocheilie	S01.59	Offene Wunde, sonstige u mehrere Teile Lippe u Mundhöhle
Q18.7	Mikrocheilie	S02.4	Fraktur Jochbein u Oberkiefer
Q35.1	Spalte harter Gaumen	S02.5	Zahnfraktur
Q35.3	Spalte weicher Gaumen	S02.60	Unterkieferfraktur, Teil nnbez
Q35.5	Spalte harter u weicher Gaumen	S02.61	Unterkieferfraktur, Processus condylaris
Q35.7	Uvulaspalte	S02.62	Unterkieferfraktur, Subkondylär
Q35.9	Gaumenspalte, nnbez	S02.63	Unterkieferfraktur, Processus coronoideus
Q36.0	Lippenspalte, beidseitig	S02.64	Unterkieferfraktur, Ramus mandibulae, nnbez
Q36.1	Lippenspalte, median	S02.65	Unterkieferfraktur, Angulus mandibulae
Q36.9	Lippenspalte, einseitig	S02.66	Unterkieferfraktur, Symphysis mandibulae
Q37.0	Spalte harter Gaumen m beidseitiger Lippenspalte	S02.67	Unterkieferfraktur, Pars alveolaris
Q37.1	Spalte harter Gaumen m einseitiger Lippenspalte	S02.68	Unterkieferfraktur, Corpus mandibulae, sonst u nnbez Teile
Q37.2	Spalte weicher Gaumen m beidseitiger Lippenspalte	S02.69	Unterkieferfraktur, mehrere Teile
Q37.3	Spalte weicher Gaumen m einseitiger Lippenspalte	S03.0	Kieferluxation
Q37.4	Spalte harter/weicher Gaumen m beidseitiger Lippenspalte	S03.2	Zahnluxation
Q37.5	Spalte harter/weicher Gaumen m einseitiger Lippenspalte	S03.4	Verstauchung u Zerrung Kiefer
Q37.8	Gaumenspalte, nnbez, m beidseitiger Lippenspalte	T18.0	Fremdkörper im Mund
Q37.9	Gaumenspalte, nnbez, m einseitiger Lippenspalte		

ADRGs 901, 902**OR-Prozeduren ohne Bezug**

OR-Prozeduren ohne Bezug

DRGs 901A, 901B, 901C, 901D, 902Z

MDC 04

Krankheiten und Störungen der Atmungsorgane

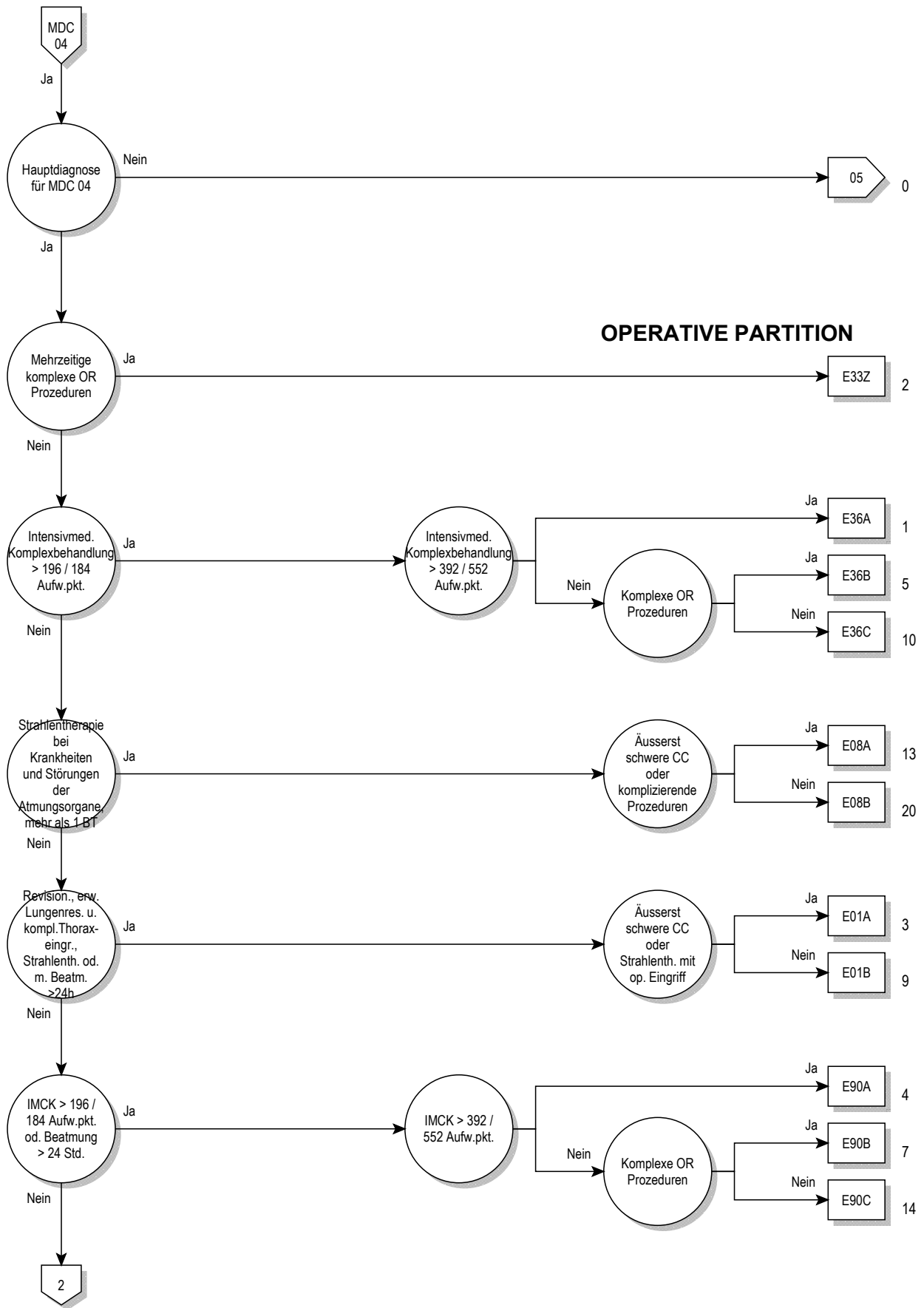

04

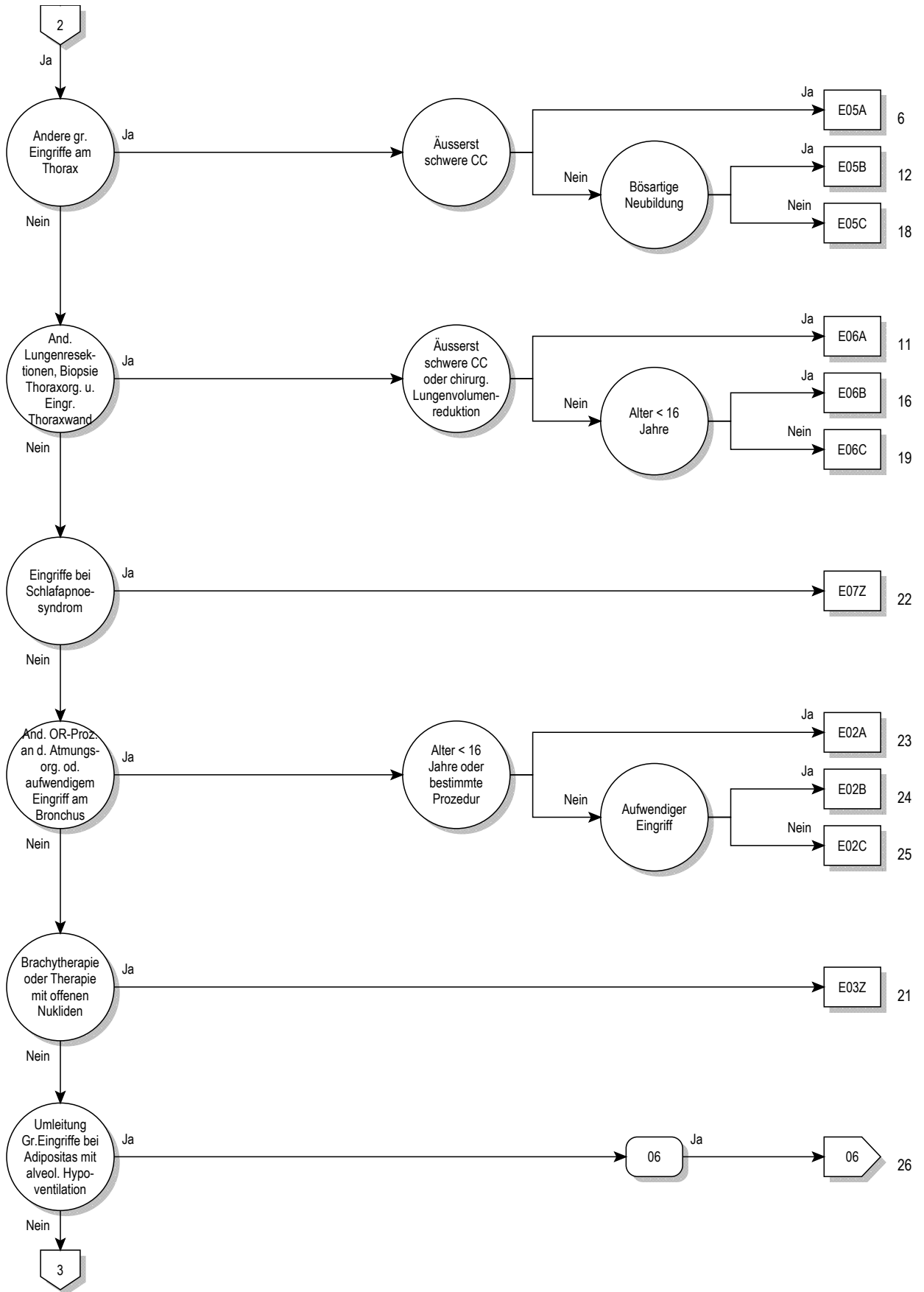

04

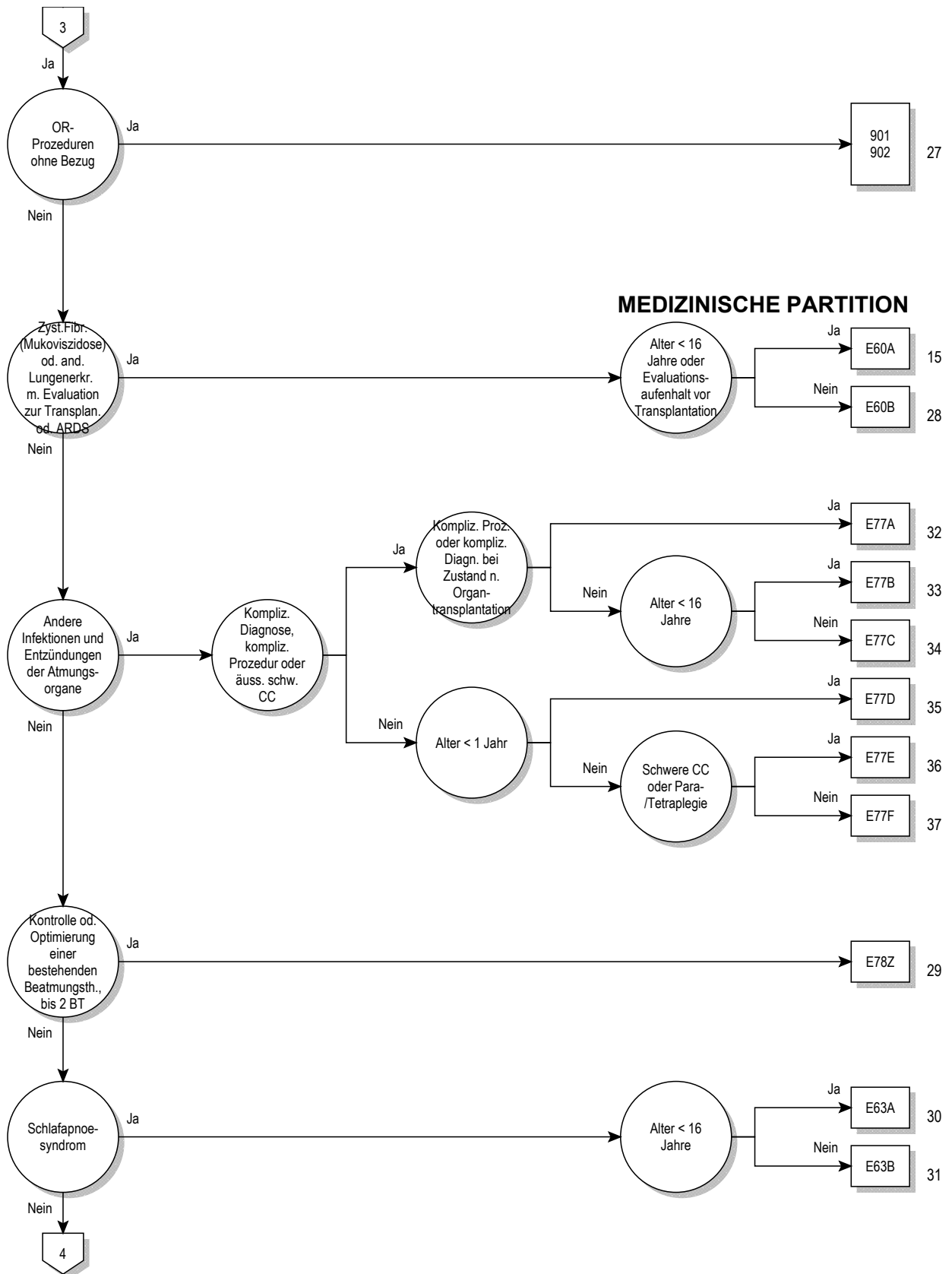

04

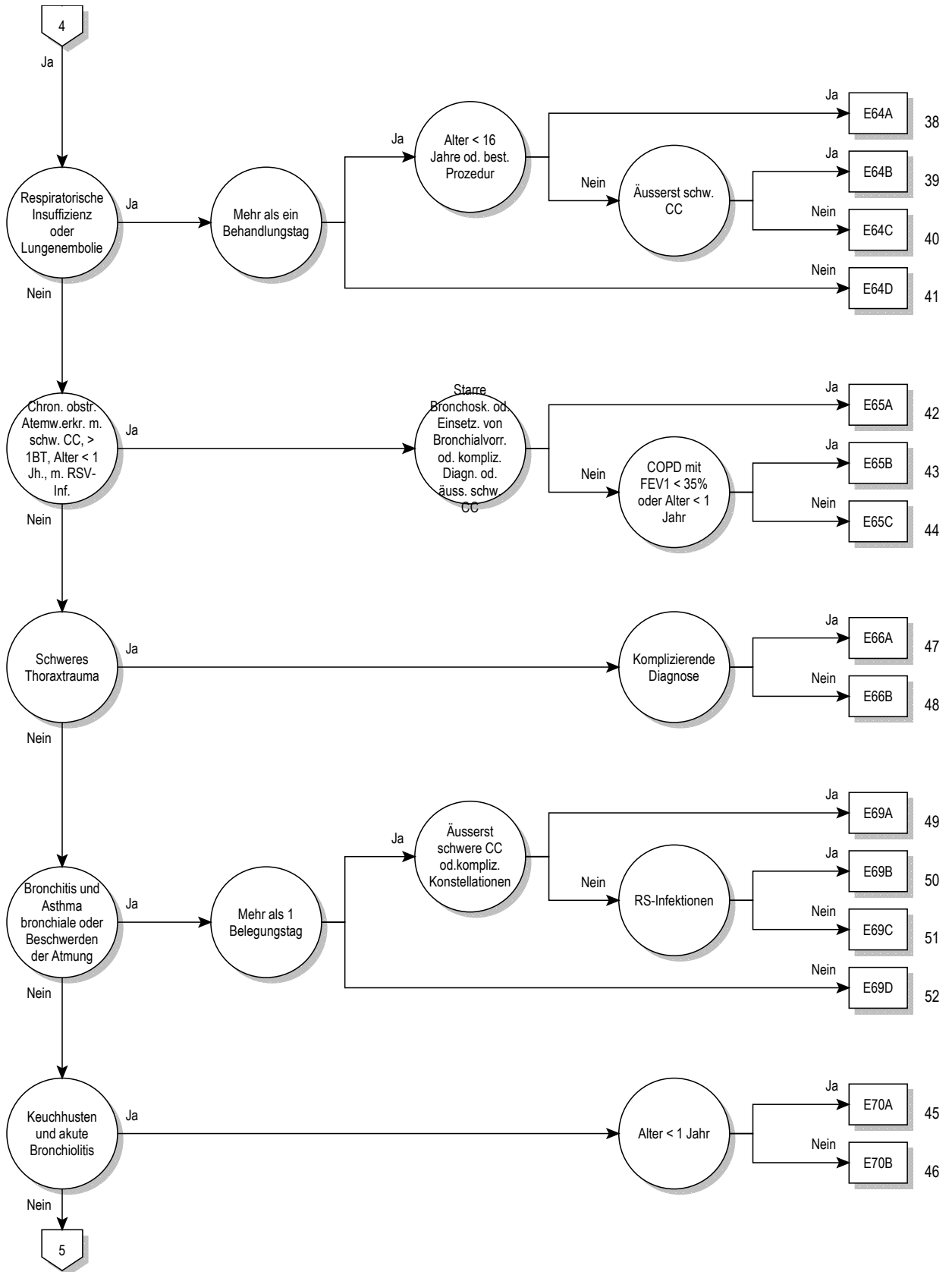

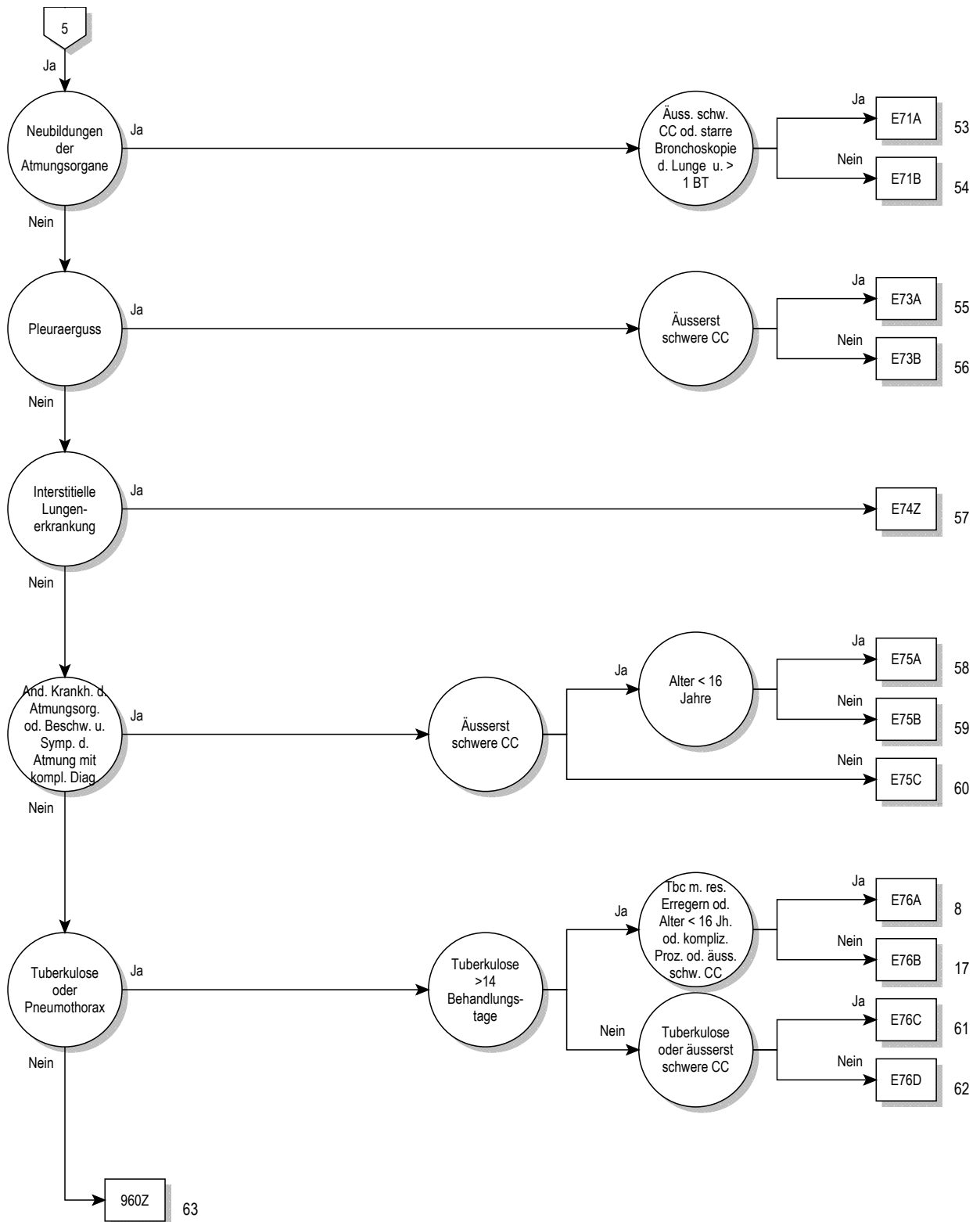

Entscheidungslogik MDC 04

Hauptdiagnose in Tabelle MDC04-0 oder Diagnose in Tabelle MDC04-1 und keine OR-Prozedur und keine Hauptdiagnose in Tabelle MDC04-2 und Verweildauer > 14 Tage oder Verweildauer < 3 Tage und Prozedur in Tabelle MDC04-3 und Alter > 15 Jahre und keine OR-Prozedur oder Verweildauer < 3 Tage und Prozedur in Tabelle MDC04-4 und Alter > 15 Jahre und keine OR-Prozedur oder MDC ist gleich 04 und Definition der Basis-DRG E36 und Intensivmedizinische Komplexbehandlung > 392 / 552 Aufwandspunkte

Hauptdiagnose für MDC 04 (MDC04-0)

A06.5	Lungenabszess durch Amöben	B40.0	Akute Blastomykose der Lunge
A15.0	LuTB, d mikr Unt Sput ges, m/o Nachw d Kult o molbiol Verf	B40.1	Chronische Blastomykose der Lunge
A15.1	Lungentuberkulose, nur durch Kultur gesichert	B40.2	Blastomykose der Lunge, nnbez
A15.2	Lungentuberkulose, histologisch gesichert	B42.0	Sporotrichose der Lunge
A15.3	LungenTB, durch so u nnbez Untersuchungsverf gesichert	B44.0	Invasive Aspergillose der Lunge
A15.4	TB intrathor Lymphknoten, bakt, molbiol od histol gesichert	B44.1	Sonstige Aspergillose der Lunge
A15.5	TB Larynx, Trach u Bronch, bakt, molbiol od histol gesichert	B45.0	Kryptokokkose der Lunge
A15.6	Tuberkulöse Pleuritis, bakt, molbiol od histol gesichert	B46.0	Mukormykose der Lunge
A15.7	Primäre TB Atmungsorgane, bakt, molbiol od histol gesichert	B58.3	Toxoplasmose Lunge
A15.8	Sonst TB Atmungsorgane, bakt, molbiol od histol gesichert	B59	Pneumozystose
A15.9	Nnbez TB Atmungsorgane, bakt, molekbiol od histol gesich	B66.4	Paragonimiasis
A16.0	Lungentuberkulose, bakt, molbiol u histol n gesichert	B67.1	Echinococc-granul-Inf [zyst Echinokok] Lunge
A16.1	Lungentuberkulose, bakt, molbiol u hist Unt n durchgef	B90.9	Folgezustände einer TB der AtmOrgane und einer nnbez TB
A16.2	LungenTB oh Angabe bakt, molekularbiolog od histol Sicher	C33	Bösartige Neubildung der Trachea
A16.3	TB intrathorak LK oh Ang bakt, molekularbiol od hist Sicher	C34.0	Bösartige Neubildung: Hauptbronchus
A16.4	TB Larynx/Trach/Bronch oh Ang bakt, molekbiol od hist Sich	C34.1	Bösartige Neubildung: Oberlappen (-Bronchus)
A16.5	Tuberkulöse Pleuritis oh Ang bakt, molekbiol od hist Sich	C34.2	Bösartige Neubildung: Mittellappen (-Bronchus)
A16.7	Prim TB AtmOrg oh Ang bakt, molekularbiol od hist Sich	C34.3	Bösartige Neubildung: Unterlappen (-Bronchus)
A16.8	Sonst TB AtmOrg oh Ang bakt, molekularbiolog od hist Sich	C34.8	BNB: Bronchus u Lunge, mehrere Teilbereiche überlappend
A16.9	Nnbez TB AtmOrg oh Ang bakt, molekbiol od hist Sich	C34.9	BNB: Bronchus oder Lunge, nicht näher bezeichnet
A17.0	Tuberkulöse Meningitis	C38.1	Bösartige Neubildung: Vorderes Mediastinum
A17.1	Meningeales Tuberkulom	C38.2	Bösartige Neubildung: Hinteres Mediastinum
A17.8	Sonstige Tuberkulose Nervensystem	C38.3	BNB: Mediastinum, Teil nicht näher bezeichnet
A17.9	Tuberkulose des Nervensystems, nnbez	C38.4	Bösartige Neubildung: Pleura
A18.2	Tuberkulose peripherer Lymphknoten	C38.8	BNB: Herz, Mediastinum u Pleura, mehr Teilber überlapp
A18.8	Tuberkulose sonstiger nbez Organe	C39.8	BNB: AtmOrg u sonst intrathorak Organe, mehr Teilber überl
A19.0	Akute Miliartuberkulose einer einzel nbez Lokalisation	C39.9	BNB: Ungenau bezeichnete Lok des Atmungssystems
A19.1	Akute Miliartuberkulose mehrerer Lokalisationen	C45.0	Mesotheliom Pleura
A19.2	Akute Miliartuberkulose, nnbez	C47.3	Bösartige Neubildung: Periphere Nerven des Thorax
A19.8	Sonstige Miliartuberkulose	C49.3	BNB: Bindegewebe und andere Weichteilgewebe des Thorax
A19.9	Miliartuberkulose, nnbez	C76.1	BNB ungenau bezeichneter Lokalisationen: Thorax
A20.2	Lungenpest	C78.0	Sekundäre bösartige Neubildung der Lunge
A21.2	Pulmonale Tularämie	C78.1	Sekundäre bösartige Neubildung des Mediastinums
A22.1	Lungenmilzbrand	C78.2	Sekundäre bösartige Neubildung der Pleura
A31.0	Infektion Lunge durch sonstige Mykobakterien	C78.3	Sekundäre BNB sonstiger u nnbez Atmungsorgane
A37.0	Keuchhusten durch Bordetella pertussis	D02.1	Carcinoma in situ Trachea
A37.1	Keuchhusten durch Bordetella parapertussis	D02.2	Carcinoma in situ Bronchus Lunge
A37.8	Keuchhusten durch sonstige Bordetella-Spezies	D02.3	Carcinoma in situ sonst Teile Atmungssystem
A37.9	Keuchhusten, nnbez	D02.4	Carcinoma in situ Atmungssystem, nnbez
A42.0	Aktinomykose der Lunge	D14.2	Gutartige Neubildung Trachea
A43.0	Pulmonale Nokardiose	D14.3	Gutartige Neubildung Bronchus u Lunge
A48.1	Legionellose mit Pneumonie	D14.4	Gutartige Neubildung Atmungssystem, nnbez
A48.2	Legionellose ohne Pneumonie [Pontiac-Fieber]	D15.2	Gutartige Neubildung Mediastinum
A70	Infektionen d Chlamydia psittaci	D15.7	Gutartige Neubildung sonst nbez intrathor Organe
B01.2	Varizellen-Pneumonie	D15.9	Gutartige Neubildung Intrathorakales Organ, nnbez
B05.2	Masern, kompliziert durch Pneumonie	D16.70	Gutart Neubildung Rippen
B25.0	Pneumonie durch Zytomegalieviren	D16.71	Gutart Neubildung Sternum
B33.0	Pleurodynia epidemica	D16.72	Gutart Neubildung Klavikula
B37.1	Kandidose der Lunge	D17.4	Gutart Neubildung Fettgewebe intrathor Organe
B38.0	Akute Kokzidioidomykose Lunge	D19.0	Gutart Neubildung mesotheliales Gewebe Pleura
B38.1	Chronische Kokzidioidomykose der Lunge	D21.3	So GNB Bgw/and Weichteilgew Thorax
B38.2	Kokzidioidomykose der Lunge, nnbez	D38.1	NB unsich/unbek Veralth Trachea Bronch Lunge
B39.0	Akute Histoplasmose Lunge durch Histoplasma capsulatum	D38.2	NB unsich/unbek Verhalt Pleura
B39.1	Chron Histoplasmose Lunge durch Histoplasma capsulatum	D38.3	NB unsich/unbek Verhalt Mediastinum
B39.2	Histoplasm Lunge durch Histoplasma capsulatum, nnbez	D38.4	NB unsich/unbek Verhalt Thymus

D38.5	NB unsich/unbek Verhalt Sonst Atmungsorg	J21.1	Akute Bronchiolitis durch humanes Metapneumovirus
D38.6	NB unsich/unbek Verhalt Atmungsorgan, nnbez	J21.8	Akute Bronchiolitis d sonstige nbez Erreger
D86.0	Sarkoidose Lunge	J21.9	Akute Bronchiolitis, nnbez
D86.1	Sarkoidose Lymphknoten	J22	Akute Infektion untere Atemwege, nnbez
D86.2	Sarkoidose Lunge m Sarkoidose LK	J40	Bronchitis, nicht als akut oder chronisch bezeichnet
D86.3	Sarkoidose Haut	J41.0	Einfache chronische Bronchitis
D86.8	Sarkoidose an sonst u komb Lok	J41.1	Schleimig-eitrige chronische Bronchitis
D86.9	Sarkoidose, nnbez	J41.8	Mischformen einfach u schleim-eitr chron Bronch
E66.20	Übermaß Adipos m alveolärer Hypoventilat: BMI 30 - < 35	J42	Nnbez chronische Bronchitis
E66.21	Übermaß Adipos m alveolärer Hypoventilat: BMI 35 - < 40	J43.0	McLeod-Syndrom
E66.22	Übermaß Adipos m alveolärer Hypoventilat: BMI 40 u mehr	J43.1	Panlobuläres Emphysem
E66.29	Übermaß Adipositas m alveolärer Hypoventilat: BMI nnbez	J43.2	Zentrilobuläres Emphysem
E84.0	Zystische Fibrose mit Lungenmanifestationen	J43.8	Sonstiges Emphysem
E84.80	Zystische Fibrose mit Lungen- und Darm-Manifestation	J43.9	Emphysem, nnbez
E84.87	Zystische Fibrose mit sonstigen multiplen Manifestationen	J44.00	Chron obstr LuKH m akuter Inf unt Atemw: FEV1 < 35%
E84.88	Zystische Fibrose mit sonstigen Manifestationen	J44.01	Chron obstr LuKH m akut Inf u Atemw: FEV1 >= 35% u < 50%
E84.9	Zystische Fibrose, nicht näher bezeichnet	J44.02	Chr obstr LuKH m akut Inf unt Atemw: FEV1 >= 50% u < 70%
F45.33	Somatof auton Fktstör, Atmungssyst	J44.03	Chron obstr LuKH m akut Inf unt Atemw: FEV1 >= 70%
G47.30	Zentrales Schlafapnoe-Syndrom	J44.09	Chron obstr LuKH m akuter Inf unt Atemw: FEV1 nnbez
G47.31	Obstruktives Schlafapnoe-Syndrom	J44.10	Chron obstr LuKH m ak Exaz nnbez, FEV1 < 35 %
G47.32	Schlafbezogenes Hypoventilations-Syndrom	J44.11	Chron obstr LuKH m ak Exaz nnbez, FEV1 >= 35% u < 50%
G47.38	Sonstige Schlafapnoe	J44.12	Chr obstr LuKH m akut Exaz nnbez: FEV1 >= 50% u < 70%
G47.39	Schlafapnoe, nicht näher bezeichnet	J44.13	Chron obstr LuKH m akut Exazerb nnbez: FEV1 >= 70%
I26.0	Lungenembolie mit Angabe eines akuten Cor pulmonale	J44.19	Chron obstr LuKH m akuter Exazerb nnbez: FEV1 nnbez
I26.9	Lungenembolie ohne Angabe eines akuten Cor pulmonale	J44.80	Sonst nbez chron obstruktive LuKH: FEV1 < 35%
J04.1	Akute Tracheitis	J44.81	Sonst nbez chron obstruktive LuKH: FEV1 >= 35% u < 50%
J09	Grippe durch bestimmte nachgewiesene Influenzaviren	J44.82	Sonst nbez chron obstruktive LuKH: FEV1 >= 50 u < 70%
J10.0	Grippe m Pneumonie, Influenzaviren nachg	J44.83	Sonst nbez chron obstruktive LuKH: FEV1 >= 70%
J11.0	Grippe m Pneumonie, Viren nicht nachgewiesen	J44.89	Sonst nbez chron obstruktive LuKH: FEV1 nnbez
J12.0	Pneumonie d Adenoviren	J44.90	Chron obstruktive LungenKH, nnbez, FEV1 < 35%
J12.1	Pneumonie d Resp-Sync-Vir [RS-V]	J44.91	Chron obstruktive LungenKH, nnbez, FEV1 >= 35% u < 50%
J12.2	Pneumonie d Parainfluenzaviren	J44.92	Chron obstruktive LuKH, nnbez, FEV1 >= 50% u < 70%
J12.3	Pneumonie durch humanes Metapneumovirus	J44.93	Chron obstruktive LuKH, nnbez, FEV1 >= 70%
J12.8	Pneumonie d sonstige Viren	J44.99	Chron obstruktive LuKH, nnbez, FEV1 nnbez
J12.9	Viruspneumonie, nnbez	J45.0	Vorwiegend allergisches Asthma bronchiale
J13	Pneumonie d Streptococcus pneumoniae	J45.1	Nichtallergisches Asthma bronchiale
J14	Pneumonie d Haemophilus influenzae	J45.8	Mischformen Asthma bronchiale
J15.0	Pneumonie d Klebsiella pneumoniae	J45.9	Asthma bronchiale, nnbez
J15.1	Pneumonie d Pseudomonas	J46	Status asthmaticus
J15.2	Pneumonie d Staphylokokken	J47	Bronchiektasen
J15.3	Pneumonie d Streptokokken Gruppe B	J60	Kohlenbergarbeiter-Pneumokoniose
J15.4	Pneumonie d sonstige Streptokokken	J61	Pneumokoniose d Asbest u so anorg Fasern
J15.5	Pneumonie d Escherichia coli	J62.0	Pneumokoniose d Talkum-Staub
J15.6	Pneumonie d and aerobe gramnegative Bakterien	J62.8	Pneumokoniose d sonst Quarzstaub
J15.7	Pneumonie d Mycoplasma pneumoniae	J63.0	Aluminose (Lunge)
J15.8	Sonstige bakterielle Pneumonie	J63.1	Bauxitfibrose (Lunge)
J15.9	Bakterielle Pneumonie, nnbez	J63.2	Berylliose
J16.0	Pneumonie d Chlamydien	J63.3	Graphitfibrose (Lunge)
J16.8	Pneumonie d sonstige nbez Infektionserreger	J63.4	Siderose
J17.0	Pneumonie b aokl bakteriellen KH	J63.5	Stannose
J17.1	Pneumonie b aokl VirusKH	J63.8	Pneumokoniose d sonst nbez anorgan Stäube
J17.2	Pneumonie b Mykosen	J64	Nnbez Pneumokoniose
J17.3	Pneumonie b parasitären KH	J65	Pneumokoniose in Verbindung m Tuberkulose
J17.8	Pneumonie b sonst aokl KH	J66.0	Byssinose
J18.0	Bronchopneumonie, nnbez	J66.1	Flachsarbeiter-Krankheit
J18.1	Lobärpneumonie, nnbez	J66.2	Cannabiose
J18.2	Hypostatische Pneumonie, nnbez	J66.8	KH Atemwege d sonst nbez organ Stäube
J18.8	Sonstige Pneumonie, Erreger nnbez	J67.0	Farmerlunge
J18.9	Pneumonie, nnbez	J67.1	Bagassose
J20.0	Akute Bronchitis d Mycoplasma pneumoniae	J67.2	Vogelzüchterlunge
J20.1	Akute Bronchitis d Haemophilus influenzae	J67.3	Suberose
J20.2	Akute Bronchitis d Streptokokken	J67.4	Malzarbeiter-Lunge
J20.3	Akute Bronchitis d Coxsackieviren	J67.5	Pilzarbeiter-Lunge
J20.4	Akute Bronchitis d Parainfluenzaviren	J67.6	Ahornrindenschäler-Lunge
J20.5	Akute Bronchitis d Resp-Sync-Vir [RS-V]	J67.7	Befeuchter- u Klimaanlage-Lunge
J20.6	Akute Bronchitis d Rhinoviren	J67.8	Allergische Alveolitis d organ Stäube
J20.7	Akute Bronchitis d ECHO-Viren	J67.9	Allergische Alveolitis d nnbez organ Staub
J20.8	Akute Bronchitis d sonstige nbez Erreger	J68.0	Bronch Pneum d chem Subs/Gase/Rauch/Dämpfe
J20.9	Akute Bronchitis, nnbez	J68.1	Lungenödem d chem Subst/Gas/Rauch/Dämpfe
J21.0	Akute Bronchiolitis d Resp-Sync-Vir [RS-V]	J68.2	Entz ober Atemwege d chem Sbs/Gas/Rauch/Dampf, aonkl

J68.3	So ak/subak KH AtmOrg d chem Subs/Gas/Rauch/Dampf	J99.1	KH d Atemwege b sonst diffusen Bgw-KH
J68.4	Chron KH Atmungsorg d chem Subst, Gase, Rauch u Dämpfe	J99.8	KH d Atemwege b sonst aokl KH
J68.8	So KH Atmungsorgane d chem Subs/Gas/Rauch/Dämpfe	M05.10	Lungenmanif seropos chron Polyarth, mehrere Lok
J68.9	Nnbez KH Atmungsorg d chem Subs/Gas/Rauch/Dampf	M05.11	Lungenmanif seropos chron Polyarth Schulterregion
J69.0	Pneumonie d Nahrung od Erbrochenes	M05.12	Lungenmanif seropos chron Polyarth Oberarm
J69.1	Pneumonie d Öle u Extrakte	M05.13	Lungenmanif seropos chron Polyarth Unterarm
J69.8	Pneumonie d sonst feste u flüssige Substanzen	M05.14	Lungenmanif seropos chron Polyarth Hand
J70.0	Akute Lungenbeteiligung b Strahleneinwirkung	M05.15	Lungenmanif seropos chron Polyarth Becken/Oberschenkel
J70.1	Chron u sonst Lungenbeteil b Strahleneinwirkung	M05.16	Lungenmanif seropos chron Polyarth Unterschenkel
J70.2	Akute AM-induz interstitielle LungenKH	M05.17	Lungenmanif seropos chron Polyarth Knöchel/Fuß
J70.3	Chron AM-induz interstitielle LungenKH	M05.18	Lungenmanif seropos chron Polyarth, sonst Lok
J70.4	AM-induz interstitielle LungenKH, nnbez	M05.19	Lungenmanif seropos chron Polyarth, nnbez Lok
J70.8	KH Atmungsorgane d sonst nbez exogene Subst	M94.0	Tietze-Syndrom
J70.9	KH Atmungsorgane d nnbez exogene Substanz	M96.81	Instabiler Thorax nach thoraxchirurgischem Eingriff
J80	Atemnotsyndrom des Erwachsenen [ARDS]	P22.8	Sonst Atemnot [Respiratory distress] b Neugeborenen
J82	Eosinophiles Lungeninfiltrat, aonkl	P22.9	Atemnot [Respiratory distress] b Neugeb, nnbez
J84.0	Alveoläre u parietoalveoläre Krankheitszustände	P24.0	Mekoniumaspiration d Neugeborene
J84.1	Sonstige interstitielle Lungen-KH m Fibrose	P27.0	Mikity-Wilson-Syndrom
J84.8	Sonstige nbez interstitielle Lungenkrankheiten	P27.1	Bronchopulmonale Dysplasie m U in Perinatalperiode
J84.9	Interstitielle Lungenkrankheit, nnbez	P27.8	Sonst chron AtemwegsKH m U in Perinatalperiode
J85.0	Gangrän u Nekrose Lunge	P27.9	Nnbez chron AtemwegsKH m U in Perinatalperiode
J85.1	Abszeß d Lunge m Pneumonie	P28.2	Zyanoseanfalle b Neugeborenen
J85.2	Abszeß d Lunge oh Pneumonie	P28.3	Primäre Schlafapnoe b Neugeborenen
J85.3	Abszeß d Mediastinums	P28.4	Sonstige Apnoe b Neugeborenen
J86.0	Pyothorax m Fistel	P28.5	Respiratorisches Versagen b Neugeborenen
J86.9	Pyothorax oh Fistel	P28.8	Sonstige nbez Störung Atmung b Neugeborenen
J90	Pleuraerguß, aonkl	Q33.0	Angeborene Zystenlunge
J91	Pleuraerguß b aokl KH	Q33.1	Akzessorischer Lungenlappen
J92.0	Pleuraplaques m Nachweis von Asbest	Q33.2	Lungensequestration (angeboren)
J92.9	Pleuraplaques oh Nachweis von Asbest	Q33.3	Agenesie Lunge
J93.0	Spontaner Spannungspneumothorax	Q33.4	Angeborene Bronchiektasie
J93.1	Sonstiger Spontanpneumothorax	Q33.5	Ektopisches Gewebe in Lunge (angeboren)
J93.8	Sonstiger Pneumothorax	Q33.6	Hypoplasie u Dysplasie Lunge
J93.9	Pneumothorax, nnbez	Q33.8	Sonstige angeborene Fehlbildungen Lunge
J94.0	Chylöser (Pleura-) Erguß	Q33.9	Angeborene Fehlbildung Lunge, nnbez
J94.1	Fibrothorax	Q34.0	Anomalie Pleura
J94.2	Hämatothorax	Q34.1	Angeborene Mediastinalzyste
J94.8	Sonstige nbez Krankheitszustände Pleura	Q34.8	Sonst nbez angeborene Fehlbildungen Atmungssystem
J94.9	Pleurakrankheit, nnbez	Q34.9	Angebor Fehlbildung Atmungssystem, nnbez
J95.0	Funktionsstörung eines Tracheostomas	Q67.6	Pectus excavatum
J95.1	Akute pulmonale Insuffizienz nach Thorax-OP	Q67.7	Pectus carinatum
J95.2	Akut pulmonal Insuff nach n am Thorax vorgenom OP	Q76.6	Sonst angeborene Fehlbildung Rippen
J95.3	Chron pulmonale Insuffizienz nach Operation	Q76.7	Angeborene Fehlbildung Sternum
J95.4	Mendelson-Syndrom	Q79.0	Angeborene Zwerchfellhernie
J95.5	Subglottische Stenose nach med Maßnahmen	Q79.1	Sonst angeborene Fehlbildung Zwerchfell
J95.80	latrog Pneumothor	R04.2	Hämoptoe
J95.81	Stenose der Trachea nach medizinischen Maßnahmen	R04.8	Blutung aus sonst Lok in Atemwegen
J95.82	Insuff v Anast u Nähten nach Op Trachea, Bronchien, Lunge	R04.9	Blutung aus Atemwegen, nnbez
J95.88	Sonst KH Atemweg n med Maßn	R05	Husten
J95.9	KH Atemwege nach med Maßnahmen, nnbez	R06.0	Dyspnoe
J96.00	Akut respirat Insuffizienz, aonkl: Typ I [hypoxisch]	R06.1	Stridor
J96.01	Akut respirat Insuffizienz, aonkl: Typ II [hyperkapnisch]	R06.2	Ziehende Atmung
J96.09	Akut respirat Insuffizienz, aonkl: Typ nnbez	R06.3	Periodische Atmung
J96.10	Chron respirat Insuffizienz, aonkl: Typ I [hypoxisch]	R06.4	Hyperventilation
J96.11	Chron respirat Insuffizienz, aonkl: Typ II [hyperkapnisch]	R06.6	Singultus
J96.19	Chron respirat Insuffizienz, aonkl: Typ nnbez	R06.80	Akut lebensbedr Ereignis i Säugl/Alter
J96.90	Respirat Insuffizienz, nnbez: Typ I [hypoxisch]	R06.88	So u nnbez Stör Atmung
J96.91	Respirat Insuffizienz, nnbez: Typ II [hyperkapnisch]	R07.1	Brustschmerzen b Atmung
J96.99	Respirat Insuffizienz, nnbez: Typ nnbez	R09.0	Asphyxie
J98.0	KH Bronchien, aonkl	R09.1	Pleuritis
J98.1	Lungenkollaps	R09.2	Atemstillstand
J98.2	Interstitielles Emphysem	R09.3	Abnormes Sputum
J98.3	Kompensatorisches Emphysem	R09.8	Sonst nbez Sympt Kreislauf-/Atmungssystem
J98.4	Sonstige Veränderungen Lunge	R68.3	Trommelschlegelfinger
J98.50	Mediastinitis	R76.1	Abnorme Reaktion auf Tuberkulintest
J98.58	Sonstige Krankheiten Mediastinum, ao nicht klassifiziert	R91	Abnorm Befund bildgeb Diagnostik Lunge
J98.6	KH Zwerchfell	R94.2	Abnorme Ergebnisse Lungenfunktionsprüfungen
J98.8	Sonstige nbez KH Atemwege	S11.02	Offene Wunde: Trachea, Pars cervicalis
J98.9	AtemwegsKH, nnbez	S22.2	Fraktur Sternum
J99.0	LungenKH b seropositiver chron Polyarthrit	S22.31	Fraktur erste Rippe

S22.32	Fraktur sonstige Rippe	T17.4	Fremdkörper in Trachea
S22.40	Rippenserienfraktur, nnbez	T17.5	Fremdkörper im Bronchus
S22.41	Rippenserienfraktur, m Beteiligung erste Rippe	T17.8	Fremdkörper an sonst u mehr Lok Atemwege
S22.42	Rippenserienfraktur, m Beteiligung von zwei Rippen	T17.9	Fremdkörper in Atemwegen, Teil nnbez
S22.43	Rippenserienfraktur, m Beteiligung von drei Rippen	T27.0	Verbrennung des Kehlkopfes und der Trachea
S22.44	Rippenserienfraktur, m Beteiligung vier u mehr Rippen	T27.1	Verbr des Kehlkopfes u der Trachea m Beteilig der Lunge
S22.5	Instabiler Thorax	T27.4	Verätzung des Kehlkopfes und der Trachea
S23.2	Luxation sonst u nnbez Teile Thorax	T27.5	Verätz des Kehlkopfes u der Trachea m Beteilig der Lunge
S23.4	Verstauchung u Zerrung Rippen u Sternum	T79.0	Luftembolie (traumatisch)
S27.0	Traumatischer Pneumothorax	T79.1	Fettembolie (traumatisch)
S27.1	Traumatischer Hämatothorax	T79.7	Traumatisches subkutanes Emphysem
S27.2	Traumatischer Hämatothorax	T80.0	Luftembolie nach Infus/Transfus/Injekt zu therap Zwecken
S27.31	Prellung u Hämatom Lunge	T86.81	Versagen u Abstoßung Lungentransplantat
S27.32	Rißverletzung Lunge	U04.9	Schweres akutes respiratorisches Syndr [SARS] nnbez
S27.38	Sonst u nnbez Verletzungen Lunge	U69.00	Aokl, im Krkhs erworbene Pneumonie bei Pat 18 J u älter
S27.4	Verletzung eines Bronchus	U69.20	Influenza A/H1N1 Pandemie 2009 [Schweinegrippe]
S27.5	Verletzung Trachea, Pars thoracica	U69.21	Influenza A/H5N1 Epidemie [Vogelgrippe]
S27.6	Verletzung Pleura	Z03.0	Beobachtung b Verdacht auf Tuberkulose
S27.81	Verletzung Zwerchfell	Z43.0	Versorgung Tracheostoma
S27.82	Verletzung Ductus thoracicus	Z90.2	Verlust Lunge [Teile Lunge]
S27.84	Verletzung Thymus	Z94.2	Zustand nach Lungentransplantation
S27.88	Verletzung sonst nbez intrathorakale Organe u Strukturen	Z94.3	Zustand nach Herz-Lungen-Transplantation
S43.6	Verstauchung Zerrung, Sternoklavikulargelenk		

Diagnose für MDC 04 (MDC04-1)

A15.0	LuTB, d mikr Unt Sput ges, m/o Nachw d Kult o molbiol Verf	A15.7	Primäre TB Atmungsorgane, bakt, molbiol od histol gesichert
A15.1	Lungentuberkulose, nur durch Kultur gesichert	A15.8	Sonst TB Atmungsorgane, bakt, molbiol od histol gesichert
A15.2	Lungentuberkulose, histologisch gesichert	A15.9	Nnbez TB Atmungsorgane, bakt, molekbiol od histol gesich
A15.3	LungenTB, durch so u nnbez Untersuchungsverf gesichert	A19.0	Akute Miliartuberkulose einer einzel nbez Lokalisation
A15.4	TB intrathor Lymphknoten, bakt, molbiol od histol gesichert	A19.1	Akute Miliartuberkulose mehrerer Lokalisationen
A15.5	TB Larynx, Trach u Bronch, bakt, molbiol od histol gesichert	A19.2	Akute Miliartuberkulose, nnbez
A15.6	Tuberkulöse Pleuritis, bakt, molbiol od histol gesichert		

Hauptdiagnose für MDC 04 (MDC04-2)

C26.1	Bösartige Neubildung: Milz	C82.5	Diffuses Follikelzentrumslymphom
C37	Bösartige Neubildung des Thymus	C82.6	Kutanes Follikelzentrumslymphom
C46.3	Kaposi-Sarkom Lymphknoten	C82.7	Sonstige Typen des follikulären Lymphoms
C48.0	Bösartige Neubildung: Retroperitoneum	C82.9	Follikuläres Lymphom, nicht näher bezeichnet
C76.4	BNB ungenau bezeichneter Lok: Obere Extremität	C83.0	Kleinzelliges B-Zell-Lymphom
C76.5	BNB ungenau bezeichneter Lok: Untere Extremität	C83.1	Mantelzell-Lymphom
C76.7	BNB: Sonstige ungenau bezeichnete Lokalisationen	C83.3	Diffuses großzelliges B-Zell-Lymphom
C76.8	BNB: Sonst u ungenau bez Lok, mehr Teilber überlapp	C83.5	Lymphoblastisches Lymphom
C77.0	Sekundäre u nnbez BNB: Lymphknoten Kopf/Gesicht/Hals	C83.7	Burkitt-Lymphom
C77.1	Sekundäre u nnbez BNB: Intrathorakale Lymphknoten	C83.8	Sonstige nicht follikuläre Lymphome
C77.2	Sekundäre u nnbez BNB: Intraabdominale Lymphknoten	C83.9	Nicht follikuläres Lymphom, nicht näher bezeichnet
C77.3	Sek u nnbez BNB: Axill Lymphkn u Lymphkn obere Extrem	C84.0	Mycosis fungoides
C77.4	Sek u nnbez BNB: Inguin Lymphkn u Lymphkn unt Extrem	C84.1	Sézary-Syndrom
C77.5	Sekundäre u nnbez BNB: Intrapelvine Lymphknoten	C84.4	Peripheres T-Zell-Lymphom, nicht spezifiziert
C77.8	Sekundäre u nnbez BNB: Lymphknoten mehrerer Regionen	C84.5	Sonstige reifzellige T/NK-Zell-Lymphome
C77.9	Sekundäre u nnbez BNB: Lymphknoten, nnbez	C84.6	Anaplastisches großzelliges Lymphom, ALK-positiv
C79.83	Sekundäre bösartige Neubildung des Perikards	C84.7	Anaplastisches großzelliges Lymphom, ALK-negativ
C79.84	Sonstige sekundäre bösartige Neubildung des Herzens	C84.8	Kutanes T-Zell-Lymphom, nicht näher bezeichnet
C79.88	Sekundäre bösartige Neubildung so nbez Lokalisationen	C84.9	Reifzelliges T/NK-Zell-Lymphom, nicht näher bezeichnet
C79.9	Sekundäre bösartige Neubildung nnbez Lokalisation	C85.1	B-Zell-Lymphom, nnbez
C80.0	Bösartige Neubildung, prim Lokalisation unbekannt, so bez	C85.2	Mediastinales (thymisches) großzelliges B-Zell-Lymphom
C80.9	Bösartige Neubildung, nnbez	C85.7	Sonst nbez Typen Non-Hodgkin-Lymphom
C81.0	Noduläres lymphozytenprädominantes Hodgkin-Lymphom	C85.9	Non-Hodgkin-Lymphom, nicht näher bezeichnet
C81.1	Nodulär-sklerosierendes klassisches Hodgkin-Lymphom	C86.0	Extranodales NK/T-Zell-Lymphom, nasaler Typ
C81.2	Gemischtzelliges klassisches Hodgkin-Lymphom	C86.1	Hepatosplenisches T-Zell-Lymphom
C81.3	Lymphozytenarmes klassisches Hodgkin-Lymphom	C86.2	T-Zell-Lymphom vom Enteropathie-Typ
C81.4	Lymphozytenreiches klassisches Hodgkin-Lymphom	C86.3	Subkutanes pannikulitisches T-Zell-Lymphom
C81.7	Sonstige Typen des klassischen Hodgkin-Lymphoms	C86.4	Blastisches NK-Zell-Lymphom
C81.9	Hodgkin-Lymphom, nicht näher bezeichnet	C86.5	Angioimmunoblastisches T-Zell-Lymphom
C82.0	Follikuläres Lymphom Grad I	C86.6	Primäre kutane CD30-positive T-Zell-Proliferationen
C82.1	Follikuläres Lymphom Grad II	C88.00	Makroglobulinämie Waldenström: oA einer kompl Remiss
C82.2	Follikuläres Lymphom Grad III, nicht näher bezeichnet	C88.01	Makroglobulinämie Waldenström: In kompletter Remission
C82.3	Follikuläres Lymphom Grad IIIa	C88.20	So Schwerkettenkrankht: oA einer komplet Remission
C82.4	Follikuläres Lymphom Grad IIIb	C88.21	Sonstige Schwerkettenkrankheit: In kompletter Remission



C88.30	Immunproliferative Dünndarmkrankheit: Oh Ang kompl Rem	C94.31	Mastzellenleukämie: In kompletter Remission
C88.31	Immunproliferative Dünndarmkrankheit: In kompletter Remis	C94.40	Akut Panmyelose m Myelofibrose: oA komplet Remis
C88.40	Extranod Marginzon-B-Lymphom MALT oA kompl Rem	C94.41	Akute Panmyelose mit Myelofibrose: In komplet Remis
C88.41	Extranod Marginzon-B-Lymphom MukosAss Gwb In kompl Rem	C94.60	Myelodyspl u -prolifer KH, nicht klassif-bar: oA kompl Remis
C88.70	Sonstige bösartige immunproliferat KH: oA kompl Remis	C94.61	Myelodyspl u -prolifer KH, nicht klassif-bar: In kompl Remis
C88.71	Sonst bösart immunproliferative KH: In kompletter Remiss	C94.70	Sonstige nbez Leukämien: Ohne Angabe kompl Remission
C88.90	Bösart immunproliferative KH, nnbez: oA kompl Remis	C94.71	Sonst näher bez Leukämien: In kompletter Remiss
C88.91	Bösart immunproliferative KH, nnbez: In kompletter Remiss	C94.8	Blastenkrise bei chronischer myeloischer Leukämie [CML]
C90.00	Multiples Myelom: oA einer kompletten Remission	C95.00	Akute Leukämie nbez Zelltyps: Ohne Ang kompl Remission
C90.01	Multiples Myelom: In kompletter Remission	C95.01	Akute Leukämie nbez Zelltyps: In kompletter Remission
C90.10	Plasmazellenleukämie: Ohne Angabe einer kompl Remission	C95.10	Chronische Leukämie nbez Zelltyps: Oh Ang kompl Remis
C90.11	Plasmazellenleukämie: In kompletter Remission	C95.11	Chronische Leukämie nbez Zelltyps: In kompletter Remiss
C90.20	Extramedullär Plasmozytom: oA einer komplet Remission	C95.70	Sonstige Leukämie nbez Zelltyps: Ohne Ang kompl Remis
C90.21	Extramedulläres Plasmozytom: In kompletter Remission	C95.71	Sonstige Leukämie nbez Zelltyps: In kompletter Remission
C90.30	Solitäres Plasmozytom: oA einer kompletten Remission	C95.90	Leukämie, nicht näher bezeichnet: Ohne Ang kompl Remiss
C90.31	Solitäres Plasmozytom: In kompletter Remission	C95.91	Leukämie, nicht näher bezeichnet: In kompletter Remission
C91.00	Akut lymphat Leukämie [ALL]: oA einer komplet Remission	C96.0	Multifok/-syst (dissm) Langerh-Zell-Histiozytos [AbtLetterSiwe]
C91.01	Akute lymphat Leukämie [ALL]: In komplet Remission	C96.2	Bösartiger Mastzelltumor
C91.10	Chr lymphat Leukäm B-Zell-Typ [CLL]: oA komplet Remis	C96.4	Sarkom der dendritischen Zellen (akzessorische Zellen)
C91.11	Chr lymphat Leukämie B-Zell-Typ [CLL]: In komplet Remis	C96.7	So nbez BNB lymphat/blutbildend/verwandtes Gewebe
C91.30	Prolymphozyt Leukämie B-Zell-Typ: oA komplet Remis	C96.8	Histiozytisches Sarkom
C91.31	Prolymphozyt Leukämie vom B-Zell-Typ: In komplet Remis	C96.9	BNB lymphat/blutbildendes/verwandtes Gew, nnbez
C91.40	Haarzellenleukämie: Ohne Angabe kompl Remission	C97	BNB als Primärtumoren an mehreren Lok
C91.41	Haarzellenleukämie: In kompletter Remission	D09.3	Carcinoma in situ Schilddrüse/so endokrine Drüsen
C91.50	Adult T-Zell-Lymphom/Leukäm HTLV-1-assoz: oA kompl Rem	D09.7	Carcinoma in situ sonst nbez Lokalisationen
C91.51	Adult T-Zell-Lymphom/Leukäm HTLV-1-assoz: In kompl Rem	D09.9	Carcinoma in situ, nnbez
C91.60	Prolymphozyt-Leukämie T-Zell-Typ: oA einer komplet Remis	D19.7	Gutart Neubild mesotheliales Gewebe, sonst Lok
C91.61	Prolymphozyt-Leukämie vom T-Zell-Typ: In komplet Remis	D19.9	Gutart Neubildung mesotheliales Gewebe, nnbez
C91.70	Sonstige lymphatische Leukämie: Ohne Ang sonstige Remiss	D36.7	Gutartige Neubildung sonstige nbez Lok
C91.71	Sonstige lymphatische Leukämie: In kompletter Remission	D36.9	Gutartige Neubildung nbez Lokalisation
C91.80	Reifzellige B-ALL vom Burkitt-Typ: oA einer komplet Remis	D45	Polycythaemia vera
C91.81	Reifzellige B-ALL vom Burkitt-Typ: In kompletter Remission	D46.0	Refraktäre Anämie oh Ringssideroblasten, so bez
C91.90	Lymphatische Leukämie, nnbez: Ohne Ang kompl Remission	D46.1	Refraktäre Anämie m Ringssideroblasten
C91.91	Lymphatische Leukämie, nnbez: In kompletter Remission	D46.2	Refraktäre Anämie m Blastenüberschuß
C92.00	Akute myeloblast Leukämie [AML]: oA einer komplet Remis	D46.4	Refraktäre Anämie, nnbez
C92.01	Akute myeloblast Leukämie [AML]: In komplet Remis	D46.5	Refraktäre Anämie mit Mehrlinien-Dysplasie
C92.10	Chr myelo Leukäm [CML], BCR/ABL-posit: oA kompl Rem	D46.6	Myelodyspl Syndr m isoliert del(5q)-Chromosomenanomal
C92.11	Chr myelo Leukäm [CML], BCR/ABL-posit: In kompl Rem	D46.7	Sonstige myelodysplastische Syndrome
C92.20	Atyp chr myelo Leukäm, BCR/ABL-negat: oA kompl Rem	D46.9	Myelodysplastisches Syndrom, nnbez
C92.21	Atyp chr myelo Leukäm, BCR/ABL-negat: In kompl Rem	D47.0	Histiozyten-/Mastzelltumor unsich/unbek Verhalt
C92.30	Myelosarkom: Ohne Angabe kompl Remission	D47.1	Chronische myeloproliferative Krankheit
C92.31	Myelosarkom: In kompletter Remission	D47.3	Essentielle (häorrhagische) Thrombozythämie
C92.40	Akut Promyelozyt-Leukämie [PCL]: oA komplet Remis	D47.4	Osteomyelofibrose
C92.41	Akute Promyelozyt-Leukämie [PCL]: In komplet Remis	D47.5	Chronische Eosinophilen-Leukämie [Hypereosinophil Synd]
C92.50	Akute myelomonozytäre Leukämie: Ohne Ang kompl Remiss	D47.7	So nbez NB unsich/unbek Verhalt lymph/blutb/verw Gew
C92.51	Akute myelomonozytäre Leukämie: In kompletter Remission	D47.9	NB unsich/unbek Verhalt lymph/blutb/verw Gew, nnbez
C92.60	Akut myelo Leukäm m 11q23-Abnormität: oA kompl Rem	D48.7	NB unsich/unbek Verhalt sonst nbez Lok
C92.61	Akut myelo Leukäm mit 11q23-Abnormität: In kompl Rem	D48.9	NB unsich/unbek Verhalt, nnbez
C92.70	Sonstige myeloische Leukämie: Ohne Ang kompl Remission	D89.1	Kryoglobulinämie
C92.71	Sonstige myeloische Leukämie: In kompletter Remission	Q85.8	Sonstige Phakomatosen, aonkl
C92.80	Akut myelo Leukäm m multilineär Dysplas: oA kompl Rem	Q85.9	Phakomatose, nnbez
C92.81	Akut myelo Leukäm m multilineär Dysplas: In kompl Rem	R77.0	Veränderungen Albumine
C92.90	Myeloische Leukämie, nnbez: Ohne Ang kompl Remission	R77.1	Veränderungen Globuline
C92.91	Myeloische Leukämie, nnbez: In kompletter Remission	R77.2	Veränderungen Alpha-Fetoproteins
C93.00	Akut Monoblast/Monozytenleukämie: oA komplet Remis	R77.80	Veränderung prostataspezifisches Antigen [PSA]
C93.01	Akut Monoblast/Monozytenleukämie: In komplet Remis	R77.88	Sonstige nbez Veränderungen Plasmaproteine
C93.10	Chron myelomonozytäre Leukämie: oA einer komplet Remis	R77.9	Veränderung Plasmaprotein, nnbez
C93.11	Chron myelomonozyt Leukämie: In komplet Remis	Z03.1	Beobachtung b Verdacht auf BNB
C93.30	Juvenil myelomonozyt Leukämie: oA einer komplet Remis	Z51.0	Strahlentherapie-Sitzung
C93.31	Juvenile myelomonozytäre Leukämie: In komplet Remis	Z51.1	Chemotherapie-Sitzung wg BNB
C93.70	Sonstige Monozytenleukämie: Ohne Ang kompl Remission	Z51.2	Andere Chemotherapie
C93.71	Sonstige Monozytenleukämie: In kompletter Remission	Z51.82	Komb Strahlen- u ChemotherSitz wg BNB
C93.90	Monozytenleukämie, nnbez: Ohne Angabe kompl Remission	Z85.0	BNB der Verdauungsorgane in Eigenanamnese
C93.91	Monozytenleukämie, nnbez: In kompletter Remission	Z85.1	BNB Trachea, Bronchien od Lunge in Eigenanamnese
C94.00	Akute Erythroleukämie: oA einer komplet Remission	Z85.2	BNB and Atmungs- u intrathorakaler Organe in EigAnam
C94.01	Akute Erythroleukämie: In kompletter Remission	Z85.3	BNB Brustdrüse [Mamma] in Eigenanamnese
C94.20	Akute Megakaryoblastenleukämie: Ohne Ang kompl Remiss	Z85.4	BNB Genitalorgane in Eigenanamnese
C94.21	Akute Megakaryoblastenleukämie: In kompletter Remission	Z85.5	BNB Hamorgane in Eigenanamnese
C94.30	Mastzellenleukämie: Ohne Angabe kompl Remission	Z85.6	Leukämie in Eigenanamnese

Z85.7	And BNB lymphat/blutbild/verwandt Gewebe in Eigenanam	Z85.9	BNB in Eigenanamnese, nnbez
Z85.8	BNB sonst Organe od Systeme in Eigenanamnese		

Prozedur für MDC 04 (MDC04-3)

89.17.10†↔	Polysomnographie	89.17.11†↔	Kardiorespiratorische Polygraphie
------------	------------------	------------	-----------------------------------

Prozedur für MDC 04 (MDC04-4)

93.9d.12†↔	Kontrolle oder Optimierung einer CPAP oder BiPAP-Therapie zur Behandlung der schlafbezogenen Atemstörung (Schlafapnoe)
------------	--

ADRG E01 Revisionseingriffe, beidseitige Lobektomie, Strahlentherapie mit operativem Eingriff oder mit Beatmung > 24 Stunden

Mindestens eine Prozedur in Tabelle E01-1 oder Beidseitige Prozedur in Tabelle E01-2 oder Prozedur in Tabelle E01-3 und mindestens eine Prozedur in Tabelle E01-4 oder Prozedur in Tabelle E01-3 und Dauer der maschinellen Beatmung > 24 Stunden

DRG E01A Revisionseingriffe, beidseitige Lobektomie mit äusserst schweren CC, oder Strahlentherapie mit operativem Eingriff

PCCL > 3 oder Prozedur in Tabelle E01-3 und mindestens eine Prozedur in Tabelle E01-4

DRG E01B Revisionseingriffe, beidseitige Lobektomie, Strahlentherapie mit Beatmung > 24 Stunden

Prozedur E01-1

32.41.12↔	Lobektomie an der Lunge, thorakoskopisch, ohne Angabe einer radikalen Lymphadenektomie, mit bronchoplastischer Erweiterung	32.42.24↔	Lobektomie an der Lunge, offen chirurgisch, mit radikaler Lymphadenektomie, mit bronchoplastischer sowie angioplastischer Erweiterung
32.41.14↔	Lobektomie an der Lunge, thorakoskopisch, ohne Angabe einer radikalen Lymphadenektomie, mit bronchoplastischer und angioplastischer Erweiterung	32.42.42↔	Lobektomie an der Lunge, Bilobektomie, mit bronchoplastischer Erweiterung
32.42.12↔	Lobektomie an der Lunge, offen chirurgisch, ohne radikale Lymphadenektomie, mit bronchoplastischer Erweiterung	32.42.44↔	Lobektomie an der Lunge, Bilobektomie, mit bronchoplastischer und angioplastischer Erweiterung
32.42.14↔	Lobektomie an der Lunge, offen chirurgisch, ohne radikale Lymphadenektomie, mit bronchoplastischer sowie angioplastischer Erweiterung	32.6↔	Radikale Dissektion von Thoraxstrukturen
32.42.22↔	Lobektomie an der Lunge, offen chirurgisch, mit radikaler Lymphadenektomie, mit bronchoplastischer Erweiterung	34.03↔	Wiedereröffnung einer Thorakotomie

Prozedur E01-2

32.30↔	Thorakoskopische anatomische Segmentresektion der Lunge	32.42.10↔	Lobektomie an der Lunge, offen chirurgisch, ohne radikale Lymphadenektomie, n.n.bez.
32.39↔	Sonstige und nicht näher bezeichnete anatomische Segmentresektion der Lunge	32.42.11↔	Lobektomie an der Lunge, offen chirurgisch, ohne radikale Lymphadenektomie, ohne bronchoplastische oder angioplastische Erweiterung
32.41.00↔	Thorakoskopische Lobektomie an der Lunge, n.n.bez.	32.42.12↔	Lobektomie an der Lunge, offen chirurgisch, ohne radikale Lymphadenektomie, mit bronchoplastischer Erweiterung
32.41.10↔	Lobektomie an der Lunge, thorakoskopisch, ohne Angabe einer radikalen Lymphadenektomie, n.n.bez.	32.42.13↔	Lobektomie an der Lunge, offen chirurgisch, ohne radikale Lymphadenektomie, mit angioplastischer Erweiterung
32.41.11↔	Lobektomie an der Lunge, thorakoskopisch, ohne Angabe einer radikalen Lymphadenektomie, ohne bronchoplastische oder angioplastische Erweiterung	32.42.14↔	Lobektomie an der Lunge, offen chirurgisch, ohne radikale Lymphadenektomie, mit bronchoplastischer sowie angioplastischer Erweiterung
32.41.12↔	Lobektomie an der Lunge, thorakoskopisch, ohne Angabe einer radikalen Lymphadenektomie, mit bronchoplastischer Erweiterung	32.42.19↔	Lobektomie an der Lunge, offen chirurgisch, ohne radikale Lymphadenektomie, sonstige
32.41.13↔	Lobektomie an der Lunge, thorakoskopisch, ohne Angabe einer radikalen Lymphadenektomie, mit angioplastischer Erweiterung	32.42.20↔	Lobektomie an der Lunge, offen chirurgisch, mit radikaler Lymphadenektomie, n.n.bez.
32.41.14↔	Lobektomie an der Lunge, thorakoskopisch, ohne Angabe einer radikalen Lymphadenektomie, mit bronchoplastischer und angioplastischer Erweiterung	32.42.21↔	Lobektomie an der Lunge, offen chirurgisch, mit radikaler Lymphadenektomie, ohne bronchoplastische oder angioplastische Erweiterung
32.41.19↔	Lobektomie an der Lunge, thorakoskopisch, ohne Angabe einer radikalen Lymphadenektomie, sonstige	32.42.22↔	Lobektomie an der Lunge, offen chirurgisch, mit radikaler Lymphadenektomie, mit bronchoplastischer Erweiterung
32.41.20↔	Lobektomie an der Lunge, thorakoskopisch, mit radikaler Lymphadenektomie, n.n.bez.	32.42.23↔	Lobektomie an der Lunge, offen chirurgisch, mit radikaler Lymphadenektomie, mit angioplastischer Erweiterung
32.41.99↔	Thorakoskopische Lobektomie an der Lunge, sonstige		
32.42.00↔	Lobektomie an der Lunge, offen chirurgisch, n.n.bez.		



32.42.24↔	Lobektomie an der Lunge, offen chirurgisch, mit radikaler Lymphadenektomie, mit bronchoplastischer sowie angioplastischer Erweiterung	32.42.43↔	Lobektomie an der Lunge, Bilobektomie, mit angioplastischer Erweiterung
32.42.29↔	Lobektomie an der Lunge, offen chirurgisch, mit radikaler Lymphadenektomie, sonstige	32.42.44↔	Lobektomie an der Lunge, Bilobektomie, mit bronchoplastischer und angioplastischer Erweiterung
32.42.30↔	Lobektomie an der Lunge, erweitert	32.42.49↔	Lobektomie an der Lunge, Bilobektomie, sonstige
32.42.40↔	Lobektomie an der Lunge, Bilobektomie, n.n.bez.	32.42.99↔	Lobektomie an der Lunge, offen chirurgisch, sonstige
32.42.41↔	Lobektomie an der Lunge, Bilobektomie, ohne bronchoplastische oder angioplastische Erweiterung	32.49↔	Sonstige Lobektomie an der Lunge
32.42.42↔	Lobektomie an der Lunge, Bilobektomie, mit bronchoplastischer Erweiterung		

Prozedur E01-3

92.20↔	Infusion von flüssigem Radioisotop	92.25.12↔	Teleradiotherapie mit Elektronen, Linearbeschleuniger, mit bildgestützter Einstellung, bis zu 2 Bestrahlungsfelder
92.21.00↔	Oberflächenstrahlentherapie, n.n.bez.	92.25.13↔	Teleradiotherapie mit Elektronen, Linearbeschleuniger, mit bildgestützter Einstellung, mehr als 2 Bestrahlungsfelder
92.21.01↔	Oberflächenstrahlentherapie, bis zu 2 Bestrahlungsfelder	92.25.14↔	Teleradiotherapie mit Elektronen, Linearbeschleuniger, mit bildgestützter Einstellung, 3D-geplante Bestrahlung
92.21.02↔	Oberflächenstrahlentherapie, mehr als 2 Bestrahlungsfelder	92.25.15↔	Teleradiotherapie mit Elektronen, Linearbeschleuniger, mit bildgestützter Einstellung, intensitätsmodulierte Radiotherapie
92.22.00↔	Orthovoltstrahlentherapie, n.n.bez.	92.25.21↔	Teleradiotherapie mit Elektronen, Linearbeschleuniger, ohne bildgestützte Einstellung, bis zu 2 Bestrahlungsfelder
92.22.01↔	Orthovoltstrahlentherapie, bis zu 2 Bestrahlungsfelder	92.25.22↔	Teleradiotherapie mit Elektronen, Linearbeschleuniger, ohne bildgestützte Einstellung, mehr als 2 Bestrahlungsfelder
92.22.02↔	Orthovoltstrahlentherapie, mehr als 2 Bestrahlungsfelder	92.25.23↔	Teleradiotherapie mit Elektronen, Linearbeschleuniger, ohne bildgestützte Einstellung, 3D-geplante Bestrahlung
92.22.11↔	Intraoperative Röntgenstrahlentherapie, bis 300 kV	92.25.24↔	Teleradiotherapie mit Elektronen, Linearbeschleuniger, ohne bildgestützte Einstellung, intensitätsmodulierte Radiotherapie
92.22.12↔	Intraoperative Röntgenstrahlentherapie, 300 kV - < 1 MV	92.26.00↔	Teleradiotherapie mit anderen Partikelstrahlen, n.n.bez.
92.22.19↔	Intraoperative Röntgenstrahlentherapie, sonstige	92.26.99↔	Teleradiotherapie mit anderen Partikelstrahlen, sonstige
92.23.00↔	Hochvoltstrahlentherapie, n.n.bez.	92.27.00↔	Implantation oder Einsetzen radioaktiver Elemente (Brachytherapie mit umschlossenen Radionukliden), Körperoberfläche, sonstiger oder n.n.bez. Applikationsort
92.23.01↔	Telekobaltgerät bis zu 2 Bestrahlungsfelder	92.27.10↔	Implantation oder Einsetzen radioaktiver Elemente (Brachytherapie mit umschlossenen Radionukliden), weibliche Geschlechtsorgane, n.n.bez.
92.23.02↔	Telekobaltgerät 3 bis 4 Bestrahlungsfelder	92.27.11↔	Implantation oder Einsetzen radioaktiver Elemente (Brachytherapie mit umschlossenen Radionukliden), intrauterin
92.23.03↔	Telekobaltgerät mehr als 4 Bestrahlungsfelder oder 3D-geplante Bestrahlung	92.27.12↔	Implantation oder Einsetzen radioaktiver Elemente (Brachytherapie mit umschlossenen Radionukliden), intravaginal
92.23.08↔	Hochvoltstrahlentherapie, andere Isotope	92.27.13↔	Implantation oder Einsetzen radioaktiver Elemente (Brachytherapie mit umschlossenen Radionukliden), intrauterin und intravaginal kombiniert
92.23.09↔	Telekobaltgerät, sonstige	92.27.21↔	Implantation oder Einsetzen radioaktiver Elemente (Brachytherapie mit umschlossenen Radionukliden), Körperoberfläche
92.24.00↔	Teleradiotherapie mit Photonen, Linearbeschleuniger, n.n.bez.	92.27.22↔	Implantation oder Einsetzen radioaktiver Elemente (Brachytherapie mit umschlossenen Radionukliden), intrakavitär
92.24.01↔	Teleradiotherapie mit Photonen, Linearbeschleuniger, Grossfeldbestrahlung	92.27.23↔	Implantation oder Einsetzen radioaktiver Elemente (Brachytherapie mit umschlossenen Radionukliden), intraluminal
92.24.02↔	Teleradiotherapie mit Photonen, Linearbeschleuniger, Halbkörperbestrahlung	92.27.30↔	Implantation oder Einsetzen radioaktiver Elemente (Brachytherapie mit umschlossenen Radionukliden), Gefäss n.n.bez.
92.24.03↔	Teleradiotherapie mit Photonen, Linearbeschleuniger, Ganzkörperbestrahlung	92.27.31↔	Implantation oder Einsetzen radioaktiver Elemente (Brachytherapie mit umschlossenen Radionukliden), Koronargefäss
92.24.04↔	Teleradiotherapie mit Photonen, Linearbeschleuniger, Intraoperative Strahlentherapie	92.27.39↔	Implantation oder Einsetzen radioaktiver Elemente (Brachytherapie mit umschlossenen Radionukliden), sonstiges Gefäss
92.24.09↔	Teleradiotherapie mit Photonen, Linearbeschleuniger, sonstige	92.27.40↔	Implantation oder Einsetzen radioaktiver Elemente (Brachytherapie mit umschlossenen Radionukliden), intraoperativ
92.24.11↔	Teleradiotherapie mit Photonen, Linearbeschleuniger, mit bildgestützter Einstellung, bis zu 2 Bestrahlungsfelder	92.27.70↔	Radioaktive Moulagen, n.n.bez.
92.24.12↔	Teleradiotherapie mit Photonen, Linearbeschleuniger, mit bildgestützter Einstellung, mehr als 2 Bestrahlungsfelder	92.27.71↔	Radioaktive Moulagen, Konstruktion und Applikation von oberflächlichen radioaktiven Moulagen
92.24.13↔	Teleradiotherapie mit Photonen, Linearbeschleuniger, mit bildgestützter Einstellung, 3D-geplante Bestrahlung	92.27.72↔	Radioaktive Moulagen, Konstruktion und Applikation von nicht auf der Körperoberfläche verwendeten Applikatoren
92.24.14↔	Teleradiotherapie mit Photonen, Linearbeschleuniger, mit bildgestützter Einstellung, intensitätsmodulierte Radiotherapie	92.27.73↔	Radioaktive Moulagen, Konstruktion und Applikation von Augenapplikatoren
92.24.21↔	Teleradiotherapie mit Photonen, Linearbeschleuniger, ohne bildgestützte Einstellung, bis zu 2 Bestrahlungsfelder:	92.27.79↔	Radioaktive Moulagen, sonstige
92.24.22↔	Teleradiotherapie mit Photonen, Linearbeschleuniger, ohne bildgestützte Einstellung, mehr als 2 Bestrahlungsfelder		
92.24.23↔	Teleradiotherapie mit Photonen, Linearbeschleuniger, ohne bildgestützte Einstellung, 3D-geplante Bestrahlung		
92.24.24↔	Teleradiotherapie mit Photonen, Linearbeschleuniger, ohne bildgestützte Einstellung, intensitätsmodulierte Radiotherapie		
92.24.30↔	Teleradiotherapie mit Photonen, hochkomplexe Radiotherapie mit spezialisierter Ausstattung		
92.25.00↔	Teleradiotherapie mit Elektronen, Linearbeschleuniger, n.n.bez.		
92.25.01↔	Teleradiotherapie mit Elektronen, Linearbeschleuniger, Grossfeldbestrahlung		
92.25.02↔	Teleradiotherapie mit Elektronen, Linearbeschleuniger, Halbkörperbestrahlung		
92.25.03↔	Teleradiotherapie mit Elektronen, Linearbeschleuniger, Ganzkörperbestrahlung		
92.25.04↔	Teleradiotherapie mit Elektronen, Linearbeschleuniger, Intraoperative Strahlentherapie		
92.25.09↔	Teleradiotherapie mit Elektronen, Linearbeschleuniger, sonstige		
92.25.11↔	Teleradiotherapie mit Elektronen, Linearbeschleuniger, mit bildgestützter Einstellung		

92.28.00↔	Injektion, Instillation oder orale Gabe von Radioisotopen, n.n.bez.	92.29.39↔	Interstitielle Brachytherapie mit Implantation von permanenten Strahlern, von 46 bis 50 Quellen
92.28.01↔	Instillation von offenen Radionukliden in Gelenke	92.29.3a↔	Interstitielle Brachytherapie mit Implantation von permanenten Strahlern, von 51 bis 55 Quellen
92.28.02↔	Radiojodtherapie bis 1,2 GBq I-131, ohne Gabe von rekombinantem Thyreotropin (rh-TSH)	92.29.3b↔	Interstitielle Brachytherapie mit Implantation von permanenten Strahlern, von 56 bis 60 Quellen
92.28.03↔	Radiojodtherapie bis 1,2 GBq I-131, mit Gabe von rekombinantem Thyreotropin (rh-TSH)	92.29.3c↔	Interstitielle Brachytherapie mit Implantation von permanenten Strahlern, von 61 bis 65 Quellen
92.28.04↔	Radiojodtherapie über 1,2 bis unter 5 GBq I-131, ohne Gabe von rekombinantem Thyreotropin (rh-TSH)	92.29.3d↔	Interstitielle Brachytherapie mit Implantation von permanenten Strahlern, von 66 bis 70 Quellen
92.28.05↔	Radiojodtherapie über 1,2 bis unter 5 GBq I-131, mit Gabe von rekombinantem Thyreotropin (rh-TSH)	92.29.3e↔	Interstitielle Brachytherapie mit Implantation von permanenten Strahlern, von 71 und mehr Quellen
92.28.06↔	Radiojodtherapie mit 5 und mehr GBq I-131, ohne Gabe von rekombinantem Thyreotropin (rh-TSH)	92.29.40↔	Brachytherapie mit Oberflächenapplikatoren, n.n.bez.
92.28.07↔	Radiojodtherapie mit 5 und mehr GBq I-131, mit Gabe von rekombinantem Thyreotropin (rh-TSH)	92.29.49↔	Brachytherapie mit Oberflächenapplikatoren, sonstige
92.28.11↔	Therapie mit offenen Radionukliden bei Knochenmetastasen	92.29.51↔	Entfernung von umschlossenen Radionukliden oder inaktiven Applikatoren unter Anästhesie
92.28.13↔	Radiorezeptortherapie mit DOTA-konjugierten Somatostatin-Analoga	92.30.00↔	Stereotaktische Bestrahlung, einzeitig, n.n.bez.
92.28.20↔	Radioimmuntherapie mit 90Y-Ibritumomab-Tiuxetan, parenteral	92.30.01↔	Stereotaktische Bestrahlung, einzeitig, zerebral, n.n.bez.
92.28.21↔	Gabe von Jod-131-MIBG (Metajodbenzylguanidin) parenteral	92.30.02↔	Stereotaktische Bestrahlung, einzeitig, extrazerebral, n.n.bez.
92.28.22↔	Radioimmuntherapie mit Iod 131 [I-131] tositumomab, parenteral	92.30.20↔	Stereotaktische Bestrahlung, einzeitig, zerebral, intensitätsmodulierte Radiotherapie
92.28.23↔	Radioimmuntherapie mit sonstigen Antikörpern, parenteral	92.30.21↔	Stereotaktische Bestrahlung, einzeitig, zerebral, intensitätsmodulierte Bogenbestrahlung (IMAT)
92.28.31↔	Selektive intravaskuläre Radiochemoembolisation mit I-131-Lipiodol	92.30.22↔	Stereotaktische Bestrahlung, einzeitig, zerebral, bildgestützte Einstellung
92.28.32↔	Selektive intravaskuläre Radionuklidtherapie (SIRT) durch Embolisation von Yttrium-90-markierten Mikrosphären	92.30.30↔	Stereotaktische Bestrahlung, einzeitig, extrazerebral, intensitätsmodulierte Radiotherapie
92.28.33↔	Endovaskuläre Brachytherapie mit Rhenium-188	92.30.31↔	Stereotaktische Bestrahlung, einzeitig, extrazerebral, intensitätsmodulierte Bogenbestrahlung (IMAT)
92.28.99↔	Injektion, Instillation oder orale Gabe von Radioisotopen, sonstige	92.30.32↔	Stereotaktische Bestrahlung, einzeitig, extrazerebral, bildgestützte Einstellung
92.29.00↔	Brachytherapie mit umschlossenen Radionukliden, n.n. bez.	92.30.99↔	Stereotaktische Bestrahlung, einzeitig, sonstige
92.29.09↔	Brachytherapie mit umschlossenen Radionukliden, sonstige	92.31.00↔	Radiochirurgie mit Photonen n.n. bez., zerebral
92.29.11↔	Interstitielle Brachytherapie mit Implantation von entfernbaren Strahlern in einer Ebene, niedrige Dosisleistung	92.31.10↔	Radiochirurgie mit Photonen n.n. bez., extrazerebral
92.29.12↔	Interstitielle Brachytherapie mit Implantation von entfernbaren Strahlern in einer Ebene, gepulste Dosisleistung (Pulsed dose rate)	92.32.00↔	Mehrquellige Photon-Radiochirurgie, n.n.bez.
92.29.13↔	Interstitielle Brachytherapie mit Implantation von entfernbaren Strahlern in einer Ebene, hohe Dosisleistung	92.32.01↔	Mehrquellige Photon-Radiochirurgie, Gamma-knife
92.29.19↔	Interstitielle Brachytherapie mit Implantation von entfernbaren Strahlern in einer Ebene, sonstige	92.33.00↔	Teilchen-Radiochirurgie, n.n.bez.
92.29.21↔	Interstitielle Brachytherapie mit Volumenimplantation von entfernbaren Strahlern in mehreren Ebenen, niedrige Dosisleistung	92.33.01↔	Andere Hochvoltstrahlentherapie, stereotaktische Bestrahlung, einzeitig, zerebral
92.29.22↔	Interstitielle Brachytherapie mit Volumenimplantation von entfernbaren Strahlern in mehreren Ebenen, gepulste Dosisleistung (Pulsed dose rate)	92.33.11↔	Andere Hochvoltstrahlentherapie, stereotaktische Bestrahlung, einzeitig, extrazerebral
92.29.23↔	Interstitielle Brachytherapie mit Volumenimplantation von entfernbaren Strahlern in mehreren Ebenen, hohe Dosisleistung	92.39.00↔	Sonstige stereotaktische Radiochirurgie, n.n.bez.
92.29.24↔	Brachytherapie mit Implantation von entfernbaren Strahlern in mehreren Ebenen, hohe Dosisleistung, intraoperativ	92.39.01↔	Andere Hochvoltstrahlentherapie, stereotaktische Bestrahlung, fraktioniert, zerebral, n.n.bez.
92.29.29↔	Interstitielle Brachytherapie mit Volumenimplantation von entfernbaren Strahlern in mehreren Ebenen, sonstige	92.39.11↔	Andere Hochvoltstrahlentherapie, stereotaktische Bestrahlung, fraktioniert, extrazerebral, n.n.bez.
92.29.31↔	Interstitielle Brachytherapie mit Implantation von permanenten Strahlern, bis 10 Quellen	92.39.20↔	Andere Hochvoltstrahlentherapie, stereotaktische Bestrahlung, fraktioniert, zerebral, intensitätsmodulierte Radiotherapie
92.29.32↔	Interstitielle Brachytherapie mit Implantation von permanenten Strahlern, von 11 bis 15 Quellen	92.39.21↔	Andere Hochvoltstrahlentherapie, stereotaktische Bestrahlung, fraktioniert, zerebral, intensitätsmodulierte Bogenbestrahlung (IMAT)
92.29.33↔	Interstitielle Brachytherapie mit Implantation von permanenten Strahlern, von 16 bis 20 Quellen	92.39.22↔	Andere Hochvoltstrahlentherapie, stereotaktische Bestrahlung, fraktioniert, zerebral, bildgestützte Einstellung
92.29.34↔	Interstitielle Brachytherapie mit Implantation von permanenten Strahlern, von 21 bis 25 Quellen	92.39.29↔	Andere Hochvoltstrahlentherapie, stereotaktische Bestrahlung, fraktioniert, zerebral, sonstige
92.29.35↔	Interstitielle Brachytherapie mit Implantation von permanenten Strahlern, von 26 bis 30 Quellen	92.39.30↔	Andere Hochvoltstrahlentherapie, stereotaktische Bestrahlung, fraktioniert, extrazerebral, intensitätsmodulierte Radiotherapie
92.29.36↔	Interstitielle Brachytherapie mit Implantation von permanenten Strahlern, von 31 bis 35 Quellen	92.39.31↔	Andere Hochvoltstrahlentherapie, stereotaktische Bestrahlung, fraktioniert, extrazerebral, intensitätsmodulierte Bogenbestrahlung (IMAT)
92.29.37↔	Interstitielle Brachytherapie mit Implantation von permanenten Strahlern, von 36 bis 40 Quellen	92.39.32↔	Andere Hochvoltstrahlentherapie, stereotaktische Bestrahlung, fraktioniert, extrazerebral, bildgestützte Einstellung
92.29.38↔	Interstitielle Brachytherapie mit Implantation von permanenten Strahlern, von 41 bis 45 Quellen	92.39.39↔	Andere Hochvoltstrahlentherapie, stereotaktische Bestrahlung, fraktioniert, extrazerebral, sonstige
		92.41↔	Intraoperative Strahlentherapie mit Elektronen

Prozedur E01-4

07.16.00↔	Biopsie am Thymus, n.n.bez.	32.42.14↔	Lobektomie an der Lunge, offen chirurgisch, ohne radikale Lymphadenektomie, mit bronchoplastischer sowie angioplastischer Erweiterung
07.16.11↔	Offene Biopsie am Thymus	32.42.19↔	Lobektomie an der Lunge, offen chirurgisch, ohne radikale Lymphadenektomie, sonstige
07.16.99↔	Biopsie am Thymus, sonstige	32.42.20↔	Lobektomie an der Lunge, offen chirurgisch, mit radikaler Lymphadenektomie, n.n.bez.
07.80↔	Thymektomie, n.n.bez.	32.42.21↔	Lobektomie an der Lunge, offen chirurgisch, mit radikaler Lymphadenektomie, ohne bronchoplastische oder angioplastische Erweiterung
07.81↔	Sonstige partielle Exzision am Thymus	32.42.22↔	Lobektomie an der Lunge, offen chirurgisch, mit radikaler Lymphadenektomie, mit bronchoplastischer Erweiterung
07.82↔	Sonstige totale Exzision des Thymus	32.42.23↔	Lobektomie an der Lunge, offen chirurgisch, mit radikaler Lymphadenektomie, mit angioplastischer Erweiterung
07.83↔	Thorakoskopische partielle Exzision am Thymus	32.42.24↔	Lobektomie an der Lunge, offen chirurgisch, mit radikaler Lymphadenektomie, mit bronchoplastischer sowie angioplastischer Erweiterung
07.84↔	Thorakoskopische totale Exzision des Thymus	32.42.29↔	Lobektomie an der Lunge, offen chirurgisch, mit radikaler Lymphadenektomie, sonstige
07.91↔	Exploration im Gebiet des Thymus	32.42.30↔	Lobektomie an der Lunge, erweitert
07.92↔	Sonstige Inzision am Thymus	32.42.40↔	Lobektomie an der Lunge, Bilobektomie, n.n.bez.
07.93↔	Plastische Rekonstruktion am Thymus	32.42.41↔	Lobektomie an der Lunge, Bilobektomie, ohne bronchoplastische oder angioplastische Erweiterung
07.95↔	Thorakoskopische Inzision am Thymus	32.42.42↔	Lobektomie an der Lunge, Bilobektomie, mit bronchoplastischer Erweiterung
07.98↔	Sonstige und nicht näher bezeichnete thorakoskopische Operationen am Thymus	32.42.43↔	Lobektomie an der Lunge, Bilobektomie, mit angioplastischer Erweiterung
07.99↔	Sonstige und nicht näher bezeichnete Operationen am Thymus	32.42.44↔	Lobektomie an der Lunge, Bilobektomie, mit bronchoplastischer und angioplastischer Erweiterung
31.73↔	Verschluss einer anderen trachealen Fistel	32.42.49↔	Lobektomie an der Lunge, Bilobektomie, sonstige
32.09.00↔	Sonstige lokale Exzision oder Destruktion von Läsion oder Gewebe an einem Bronchus, n.n.bez.	32.42.99↔	Lobektomie an der Lunge, offen chirurgisch, sonstige
32.09.10↔	Sonstige lokale Exzision oder Destruktion von Läsion oder Gewebe an einem Bronchus, durch Thorakotomie	32.49↔	Sonstige Lobektomie an der Lunge
32.09.20↔	Sonstige lokale Exzision oder Destruktion von Läsion oder Gewebe an einem Bronchus, durch Thorakoskopie	32.50↔	Thorakoskopische Pneumonektomie
32.09.99↔	Sonstige lokale Exzision oder Destruktion von Läsion oder Gewebe an einem Bronchus, sonstige	32.51.00↔	Pneumonektomie, offen chirurgisch, n.n.bez.
32.1x.10↔	Sonstige Exzision an einem Bronchus, Bifurkationsresektion	32.51.10↔	Pneumonektomie, offen chirurgisch, ohne einer radikalen Lymphadenektomie, n.n.bez.
32.1x.20↔	Sonstige Exzision an einem Bronchus, Revision einer Bronchusstumpfsuffizienz	32.51.11↔	Pneumonektomie, offen chirurgisch, ohne einer radikalen Lymphadenektomie, ohne bronchoplastische oder angioplastische Erweiterung
32.20↔	Thorakoskopische Exzision von Läsion oder Gewebe an der Lunge	32.51.12↔	Pneumonektomie, offen chirurgisch, ohne einer radikalen Lymphadenektomie, mit bronchoplastischer Erweiterung
32.21↔	Plikatur einer Emphyseblase	32.51.13↔	Pneumonektomie, offen chirurgisch, ohne einer radikalen Lymphadenektomie, mit angioplastischer Erweiterung
32.22↔	Chirurgische Lungenvolumenreduktion	32.51.14↔	Pneumonektomie, offen chirurgisch, ohne einer radikalen Lymphadenektomie, mit bronchoplastischer sowie angioplastischer Erweiterung
32.23↔	Offene Exzision von Läsion oder Gewebe an der Lunge	32.51.19↔	Pneumonektomie, offen chirurgisch, ohne einer radikalen Lymphadenektomie, sonstige
32.25↔	Thorakoskopische Ablation von Läsion oder Gewebe an der Lunge	32.51.20↔	Pneumonektomie, offen chirurgisch, mit radikaler Lymphadenektomie, n.n.bez.
32.26↔	Sonstige und nicht näher bezeichnete Exzision von Läsion oder Gewebe an der Lunge	32.51.21↔	Pneumonektomie, offen chirurgisch, mit radikaler Lymphadenektomie, ohne bronchoplastische oder angioplastische Erweiterung
32.29↔	Sonstige lokale Exzision oder Destruktion von Läsion oder Gewebe an der Lunge	32.51.22↔	Pneumonektomie, offen chirurgisch, mit radikaler Lymphadenektomie, mit bronchoplastischer Erweiterung
32.30↔	Thorakoskopische anatomische Segmentresektion der Lunge	32.51.23↔	Pneumonektomie, offen chirurgisch, mit radikaler Lymphadenektomie, mit angioplastischer Erweiterung
32.39↔	Sonstige und nicht näher bezeichnete anatomische Segmentresektion der Lunge	32.51.24↔	Pneumonektomie, offen chirurgisch, mit radikaler Lymphadenektomie, mit bronchoplastischer sowie angioplastischer Erweiterung
32.41.00↔	Thorakoskopische Lobektomie an der Lunge, n.n.bez.	32.51.29↔	Pneumonektomie, offen chirurgisch, mit radikaler Lymphadenektomie, sonstige
32.41.10↔	Lobektomie an der Lunge, thorakoskopisch, ohne Angabe einer radikalen Lymphadenektomie, n.n.bez.	32.51.31↔	Pneumonektomie, offen chirurgisch, erweitert
32.41.11↔	Lobektomie an der Lunge, thorakoskopisch, ohne Angabe einer radikalen Lymphadenektomie, ohne bronchoplastische oder angioplastische Erweiterung	32.51.99↔	Pneumonektomie, offen chirurgisch, sonstige
32.41.12↔	Lobektomie an der Lunge, thorakoskopisch, ohne Angabe einer radikalen Lymphadenektomie, mit bronchoplastischer Erweiterung	32.59↔	Exzision der Lunge, n.n.bez.
32.41.13↔	Lobektomie an der Lunge, thorakoskopisch, ohne Angabe einer radikalen Lymphadenektomie, mit angioplastischer Erweiterung	33.20↔	Thorakoskopische Lungenbiopsie
32.41.14↔	Lobektomie an der Lunge, thorakoskopisch, ohne Angabe einer radikalen Lymphadenektomie, mit bronchoplastischer und angioplastischer Erweiterung	33.25↔	Offene Bronchusbiopsie
32.41.19↔	Lobektomie an der Lunge, thorakoskopisch, ohne Angabe einer radikalen Lymphadenektomie, sonstige	33.28↔	Offene Lungenbiopsie
32.41.20↔	Lobektomie an der Lunge, thorakoskopisch, mit radikaler Lymphadenektomie, n.n.bez.	33.34.10↔	Thorakoplastik, partiell
32.41.99↔	Thorakoskopische Lobektomie an der Lunge, sonstige	33.34.20↔	Thorakoplastik, komplett
32.42.00↔	Lobektomie an der Lunge, offen chirurgisch, n.n.bez.		
32.42.10↔	Lobektomie an der Lunge, offen chirurgisch, ohne radikale Lymphadenektomie, n.n.bez.		
32.42.11↔	Lobektomie an der Lunge, offen chirurgisch, ohne radikale Lymphadenektomie, ohne bronchoplastische oder angioplastische Erweiterung		
32.42.12↔	Lobektomie an der Lunge, offen chirurgisch, ohne radikale Lymphadenektomie, mit bronchoplastischer Erweiterung		
32.42.13↔	Lobektomie an der Lunge, offen chirurgisch, ohne radikale Lymphadenektomie, mit angioplastischer Erweiterung		

33.34.99↔	Thorakoplastik, sonstige	34.52.14↔	Radikale Pleurektomie und Dekortikation der Lunge und Brustwand mit Perikard- sowie Zwerchfellresektion, thorakoskopisch
33.39↔	Sonstiger chirurgischer Lungenkollaps	34.52.15↔	Partielle Pleurektomie und Dekortikation, thorakoskopisch
33.41↔	Naht eines Bronchusrisse	34.52.16↔	Subtotale Pleurektomie und Dekortikation, thorakoskopisch
33.42↔	Verschluss einer Bronchusfistel	34.52.99↔	Pleurektomie und Dekortikation der Lunge, thorakoskopisch, sonstige
33.43↔	Verschluss einer Lungenverletzung	34.59.10↔	Sonstige Exzision an der Pleura, thorakoskopische Pleurektomie
33.92↔	Ligatur eines Bronchus	34.59.20↔	Sonstige Exzision an der Pleura, offen chirurgische Pleurektomie
34.02↔	Probethorakotomie	34.71↔	Naht einer Brustwandverletzung
34.27.00↔	Biopsie am Zwerchfell, n.n.bez.	34.72↔	Verschluss einer Thorakostomie
34.27.20↔	Offene Biopsie am Zwerchfell	34.73↔	Verschluss anderer Thoraxfisteln
34.27.99↔	Biopsie am Zwerchfell, sonstige	34.74↔	Korrektur einer Brustwanddeformität
34.3x.00↔	Exzision oder Destruktion von Läsion oder Gewebe des Mediastinums, n.n.bez.	34.79.00↔	Sonstige plastische Rekonstruktion an der Brustwand, n.n.bez.
34.3x.10↔	Exzision von Läsion oder Gewebe des Mediastinums	34.79.10↔	Sonstige plastische Rekonstruktion an der Brustwand, sekundärer Verschluss einer Thorakotomie, n.n.bez.
34.3x.20↔	Resektion von Läsion oder Gewebe des Mediastinums, n.n.bez.	34.79.11↔	Sonstige plastische Rekonstruktion an der Brustwand, sekundärer Verschluss einer Thorakotomie, durch Draht
34.3x.21↔	Resektion von Läsion oder Gewebe des Mediastinums, ohne Resektion an mediastinalen Organen	34.79.12↔	Sonstige plastische Rekonstruktion an der Brustwand, sekundärer Verschluss einer Thorakotomie, durch Platte
34.3x.22↔	Resektion von Läsion oder Gewebe des Mediastinums, mit Lungenresektion oder Brustwandteilresektion	34.79.19↔	Sonstige plastische Rekonstruktion an der Brustwand, sekundärer Verschluss einer Thorakotomie, sonstige
34.3x.23↔	Resektion von Läsion oder Gewebe des Mediastinums, mit Perikardteilresektion	34.79.20↔	Sonstige plastische Rekonstruktion an der Brustwand, Stabilisierung, offen chirurgisch, n.n.bez.
34.3x.24↔	Resektion von Läsion oder Gewebe des Mediastinums, mit prothetischem Gefässersatz	34.79.21↔	Sonstige plastische Rekonstruktion an der Brustwand, Stabilisierung, offen chirurgisch, durch Draht
34.3x.25↔	Resektion von Läsion oder Gewebe des Mediastinums, mit Lungenresektion und Gefässersatz	34.79.22↔	Sonstige plastische Rekonstruktion an der Brustwand, Stabilisierung, offen chirurgisch, durch Platte
34.3x.26↔	Resektion von Läsion oder Gewebe des Mediastinums, mit Lungenresektion und Perikardteilresektion	34.79.29↔	Sonstige plastische Rekonstruktion an der Brustwand, Stabilisierung, offen chirurgisch, sonstige
34.3x.27↔	Resektion von Läsion oder Gewebe des Mediastinums, mit Perikardteilresektion und Gefässersatz	34.79.30↔	Sonstige plastische Rekonstruktion an der Brustwand, offene Reposition einer Sternumfraktur, n.n.bez.
34.3x.28↔	Resektion von Läsion oder Gewebe des Mediastinums, mit Lungen- und Perikardteilresektion und Gefässersatz	34.79.31↔	Sonstige plastische Rekonstruktion an der Brustwand, offene Reposition einer Sternumfraktur, durch Draht
34.3x.29↔	Resektion von Läsion oder Gewebe des Mediastinums, sonstige	34.79.32↔	Sonstige plastische Rekonstruktion an der Brustwand, offene Reposition einer Sternumfraktur, durch Platte
34.3x.30↔	Destruktion von Läsion oder Gewebe des Mediastinums	34.79.39↔	Sonstige plastische Rekonstruktion an der Brustwand, offene Reposition einer Sternumfraktur, sonstige
34.3x.99↔	Exzision oder Destruktion von Läsion oder Gewebe des Mediastinums, sonstige	34.79.40↔	Sonstige plastische Rekonstruktion an der Brustwand, Knochenplastik und Knochentransplantation
34.4x.00↔	Exzision oder Destruktion einer Läsion an der Brustwand, n.n.bez.	34.79.99↔	Sonstige plastische Rekonstruktion an der Brustwand, sonstige
34.4x.10↔	Exzision einer Läsion an der Brustwand	34.81↔	Exzision von Läsion oder Gewebe am Zwerchfell
34.4x.20↔	Teilresektion einer Läsion an der Brustwand, n.n.bez.	34.82↔	Naht eines Zwerchfellrisse
34.4x.21↔	Teilresektion einer Läsion an der Brustwand, ohne Rekonstruktion	34.83↔	Verschluss einer Zwerchfellfistel
34.4x.22↔	Teilresektion einer Läsion an der Brustwand, mit Rekonstruktion	34.84↔	Sonstige plastische Rekonstruktion am Zwerchfell
34.4x.30↔	Resektion einer Läsion an der Brustwand, komplette Resektion des Sternums, n.n.bez.	36.31↔	Transmyokardiale Revaskularisation am offenen Thorax
34.4x.31↔	Resektion einer Läsion an der Brustwand, komplette Resektion des Sternums, ohne Rekonstruktion	36.32↔	Sonstige transmyokardiale Revaskularisation
34.4x.32↔	Resektion einer Läsion an der Brustwand, komplette Resektion des Sternums, mit Rekonstruktion	36.33↔	Endoskopische transmyokardiale Revaskularisation
34.51.00↔	Pleurektomie und Dekortikation der Lunge, offen chirurgisch, n.n.bez.	36.34↔	Perkutane transmyokardiale Revaskularisation
34.51.11↔	Radikale Pleurektomie und Dekortikation der Lunge und Brustwand ohne Perikard- oder Zwerchfellresektion, offen chirurgisch	37.12↔	Perikardiotomie
34.51.12↔	Radikale Pleurektomie und Dekortikation der Lunge und Brustwand mit Perikardresektion, offen chirurgisch	37.24.00↔	Perikardbiopsie, n.n.bez.
34.51.13↔	Radikale Pleurektomie und Dekortikation der Lunge und Brustwand mit Zwerchfellresektion, offen chirurgisch	37.24.20↔	Offene Perikardbiopsie
34.51.14↔	Radikale Pleurektomie und Dekortikation der Lunge und Brustwand mit Perikard- sowie Zwerchfellresektion, offen chirurgisch	37.24.99↔	Perikardbiopsie, sonstige
34.51.15↔	Partielle Pleurektomie und Dekortikation, offen chirurgisch	37.25.00↔	Herzbiopsie, n.n.bez.
34.51.16↔	Subtotale Pleurektomie und Dekortikation, offen chirurgisch	37.25.20↔	Transvasale Biopsie des Endokards, Myokards und Endomyokards
34.51.99↔	Pleurektomie und Dekortikation der Lunge, offen chirurgisch, sonstige	37.25.30↔	Herzbiopsie, offen
34.52.00↔	Pleurektomie und Dekortikation der Lunge, thorakoskopisch, n.n.bez.	37.25.99↔	Herzbiopsie, sonstige
34.52.11↔	Radikale Pleurektomie und Dekortikation der Lunge und Brustwand ohne Perikard- oder Zwerchfellresektion, thorakoskopisch	37.31.00↔	Perikardektomie, n.n.bez.
34.52.12↔	Radikale Pleurektomie und Dekortikation der Lunge und Brustwand mit Perikardresektion, thorakoskopisch	37.31.10↔	Perikardektomie, partiell
34.52.13↔	Radikale Pleurektomie und Dekortikation der Lunge und Brustwand mit Zwerchfellresektion, thorakoskopisch	37.31.20↔	Perikardektomie, total
		37.31.30↔	Adhäsiolyse am Perikard
		37.31.99↔	Perikardektomie, sonstige
		37.41↔	Implantation von prothetischem herzunterstützendem System am Herzen
		37.49↔	Sonstige plastische Rekonstruktion am Herzen und Perikard
		37.4x.00↔	Plastische Rekonstruktion von Herz und Perikard, n.n.bez.
		37.4x.10↔	Naht des Perikardes (nach Verletzung)
		37.4x.11↔	Plastische Rekonstruktion des Perikardes, sonstige
		37.4x.20↔	Naht des Myokardes (nach Verletzung)

37.4x.21↔	Plastische Rekonstruktion des Myokard, sonstige	38.07.00↔	Inzision von abdominalen Venen, n.n.bez.
37.6a.11↔	Implantation eines herzkreislaufunterstützenden Systems, mit Pumpe, ohne Gasaustauschfunktion, extrakorporal, linksventrikulär, offen chirurgisch thorakal (Thorakotomie, Minithorakotomie, Sternotomie)	38.07.10↔	Inzision von tiefen abdominalen Venen, n.n.bez.
37.6a.12↔	Implantation eines herzkreislaufunterstützenden Systems, mit Pumpe, ohne Gasaustauschfunktion, extrakorporal, rechtsventrikulär, offen chirurgisch thorakal (Thorakotomie, Minithorakotomie, Sternotomie)	38.07.11↔	Inzision der V. cava inferior
37.6a.21↔	Implantation eines herzkreislaufunterstützenden Systems, mit Pumpe, ohne Gasaustauschfunktion, extrakorporal, biventrikulär, offen chirurgisch thorakal (Thorakotomie, Minithorakotomie, Sternotomie)	38.07.12↔	Inzision der V. iliaca
37.6a.31↔	Implantation eines herzkreislaufunterstützenden Systems, mit Pumpe, ohne Gasaustauschfunktion, intrakorporal, linksventrikulär, offen chirurgisch thorakal (Thorakotomie, Minithorakotomie, Sternotomie)	38.07.19↔	Inzision von tiefen abdominalen Venen, sonstige
37.6a.32↔	Implantation eines herzkreislaufunterstützenden Systems, mit Pumpe, ohne Gasaustauschfunktion, intrakorporal, rechtsventrikulär, offen chirurgisch thorakal (Thorakotomie, Minithorakotomie, Sternotomie)	38.07.99↔	Inzision von abdominalen Venen, sonstige
37.6a.33↔	Implantation eines herzkreislaufunterstützenden Systems, mit Pumpe, ohne Gasaustauschfunktion, intrakorporal, biventrikulär, offen chirurgisch thorakal (Thorakotomie, Minithorakotomie, Sternotomie)	38.15.00↔	Endarterektomie der anderen thorakalen Gefässe, n.n.bez.
37.6a.51↔	Implantation eines herzkreislauf- und lungenunterstützenden Systems, mit Pumpe, mit CO2-removal, extrakorporal, venovenös, perkutan	38.15.10↔	Endarterektomie der A. subclavia
37.6a.61↔	Implantation eines herzkreislauf- und lungenunterstützenden Systems, mit Pumpe, mit Oxygenator (inkl. CO2-removal), extrakorporal, veno-venös, offen chirurgisch extra-thorakal (z.B. Gefässfreilegung)	38.15.20↔	Endarterektomie des Truncus brachiocephalicus
37.6a.62↔	Implantation eines herzkreislauf- und lungenunterstützenden Systems, mit Pumpe, mit Oxygenator (inkl. CO2-removal), extrakorporal, veno-venös, perkutan	38.15.30↔	Endarterektomie der A. pulmonalis
37.6a.71↔	Implantation eines herzkreislauf- und lungenunterstützenden Systems, mit Pumpe, mit Oxygenator (inkl. CO2-removal), extrakorporal, veno-arteriell oder veno-venoarteriell, offen chirurgisch thorakal (Thorakotomie, Minithorakotomie, Sternotomie)	38.15.40↔	Endarterektomie der V. pulmonalis
37.6a.72↔	Implantation eines herzkreislauf- und lungenunterstützenden Systems, mit Pumpe, mit Oxygenator (inkl. CO2-removal), extrakorporal, veno-arteriell oder veno-venoarteriell, offen chirurgisch extra-thorakal (z.B. Gefässfreilegung)	38.15.99↔	Endarterektomie der anderen thorakalen Gefässe, sonstige
37.6a.73↔	Implantation eines herzkreislauf- und lungenunterstützenden Systems, mit Pumpe, mit Oxygenator (inkl. CO2-removal), extrakorporal, veno-arteriell oder veno-venoarteriell, perkutan	38.34.00↔	Resektion der Aorta mit Anastomose, n.n.bez.
37.91↔	Offene Herzmassage	38.34.10↔	Resektion der Aorta ascendens und des Aortenbogens mit Anastomose
37.99.10↔	Intramyokardiale Stammzelltherapie, n.n.bez.	38.34.20↔	Resektion der Aorta descendens mit Anastomose
37.99.11↔	Intramyokardiale Stammzelltherapie ohne Anreicherung von Stammzellfraktionen oder kultureller Vermehrung	38.34.30↔	Resektion der Aorta abdominalis mit Anastomose
37.99.12↔	Intramyokardiale Stammzelltherapie mit Anreicherung von Stammzellfraktionen oder kultureller Vermehrung	38.34.99↔	Resektion der Aorta mit Anastomose, sonstige
37.99.19↔	Intramyokardiale Stammzelltherapie, sonstige	38.35.00↔	Resektion von thorakalen Gefässen mit Anastomose, n.n.bez.
37.99.20↔	Operationen bei kongenitalen Anomalien des Herzens, n.n.bez.	38.35.10↔	Resektion von thorakalen Arterien mit Anastomose, n.n.bez.
37.99.29↔	Operationen bei kongenitalen Anomalien des Herzens, sonstige	38.35.11↔	Resektion der A. subclavia mit Anastomose
37.99.30↔	Ligatur eines Herzohres	38.35.12↔	Resektion des Truncus brachiocephalicus mit Anastomose
37.99.80↔	Reoperation an Herz und Perikard	38.35.13↔	Resektion der A. pulmonalis mit Anastomose
37.9a.00↔	Implantation eines herzmuskelstimulierenden Systems, n.n.bez.	38.35.19↔	Resektion von thorakalen Arterien mit Anastomose, sonstige
37.9a.11↔	Implantation oder Wechsel eines myokardmodulierenden Systems (CCM)	38.35.20↔	Resektion von thorakalen Venen mit Anastomose, n.n.bez.
37.9a.99↔	Implantation eines herzmuskelstimulierenden Systems, sonstige	38.35.21↔	Resektion der V. pulmonalis mit Anastomose
38.04.00↔	Inzision der Aorta, n.n.bez.	38.35.22↔	Resektion der V. subclavia mit Anastomose
38.04.10↔	Inzision von Aorta ascendens und Aortenbogen	38.35.23↔	Resektion der V. cava superior mit Anastomose
38.04.20↔	Inzision der Aorta descendens	38.35.28↔	Resektion von thorakalen von sonstigen tiefen Venen mit Anastomose
38.04.30↔	Inzision der Aorta abdominalis	38.35.29↔	Resektion von thorakalen Venen mit Anastomose, sonstige
38.04.99↔	Inzision der Aorta, sonstige	38.35.99↔	Resektion von thorakalen Gefässen mit Anastomose, sonstige
38.05.00↔	Inzision von anderen thorakalen Gefässen, n.n.bez.	38.45.00↔	Resektion von thorakalen Blutgefässen mit Ersatz, n.n.bez.
38.05.10↔	Inzision von anderen thorakalen Arterien	38.45.10↔	Resektion der thorakalen Aorta mit Ersatz, n.n.bez.
38.05.20↔	Inzision von thorakalen Venen, n.n.bez.	38.45.11↔	Resektion der Aorta ascendens oder des Aortenbogens mit Ersatz
38.05.21↔	Inzision von thorakalen tiefen Venen	38.45.12↔	Resektion der Aorta thoracica mit Ersatz
38.05.29↔	Inzision von thorakalen Venen, sonstige	38.45.13↔	Resektion der Aorta thoracoabdominalis mit Ersatz
38.05.99↔	Inzision von anderen thorakalen Gefässen, sonstige	38.45.14↔	Resektion der thorakalen Aorta und Ersatz mit Hybridprothese
		38.45.19↔	Resektion der thorakalen Aorta mit Ersatz, sonstige
		38.45.20↔	Resektion sonstiger thorakaler Arterien mit Ersatz, n.n.bez.
		38.45.21↔	Resektion der A. pulmonalis mit Ersatz
		38.45.22↔	Resektion des Truncus brachiocephalicus mit Ersatz
		38.45.29↔	Resektion sonstiger thorakaler Arterien mit Ersatz
		38.45.30↔	Resektion thorakaler Venen mit Ersatz, n.n.bez.
		38.45.31↔	Resektion der V. cava superior mit Ersatz
		38.45.38↔	Resektion sonstiger tiefer thorakaler Venen mit Ersatz
		38.45.39↔	Resektion thorakaler Venen mit Ersatz, sonstige
		38.45.99↔	Resektion von thorakalen Blutgefässen mit Ersatz, sonstige
		38.47.00↔	Resektion von abdominalen Venen mit Ersatz, n.n.bez.
		38.47.10↔	Resektion von tiefen abdominalen Venen mit Ersatz, n.n.bez.
		38.47.11↔	Resektion der V. cava inferior mit Ersatz
		38.47.12↔	Resektion der V. iliaca mit Ersatz
		38.47.19↔	Resektion von tiefen abdominalen Venen mit Ersatz, sonstige
		38.47.99↔	Resektion von abdominalen Venen mit Ersatz, sonstige
		38.64.00↔	Sonstige Exzision der Aorta, n.n.bez.
		38.64.10↔	Sonstige Exzision der thorakalen Aorta
		38.64.20↔	Sonstige Exzision der Aorta abdominalis
		38.64.99↔	Sonstige Exzision der Aorta, sonstige
		38.65.00↔	Sonstige Exzision von thorakalen Gefässen, n.n.bez.
		38.65.10↔	Sonstige Exzision von thorakalen Arterien
		38.65.20↔	Sonstige Exzision von thorakalen Venen, n.n.bez.
		38.65.21↔	Sonstige Exzision der V. cava superior
		38.65.22↔	Sonstige Exzision von sonstigen tiefen thorakalen Venen
		38.65.29↔	Sonstige Exzision von thorakalen Venen, sonstige
		38.65.99↔	Sonstige Exzision von thorakalen Gefässen, sonstige
		38.84.00↔	Sonstiger chirurgischer Verschluss der Aorta, n.n.bez.
		38.84.10↔	Sonstiger chirurgischer Verschluss der thorakalen Aorta
		38.84.20↔	Sonstiger chirurgischer Verschluss der Aorta abdominalis
		38.84.99↔	Sonstiger chirurgischer Verschluss der Aorta, sonstige

38.85.10↔	Sonstiger chirurgischer Verschluss von anderen thorakalen Arterien, n.n.bez.	40.22.99↔	Exzision eines mamma-internalen Lymphknotens, sonstige
38.85.11↔	Sonstiger chirurgischer Verschluss der A. subclavia	40.51.00↔	Radikale Exzision von axillären Lymphknoten, n.n.bez.
38.85.12↔	Sonstiger chirurgischer Verschluss der A. pulmonalis	40.51.10↔	Radikale Exzision von axillären Lymphknoten als selbständiger Eingriff
38.85.13↔	Sonstiger chirurgischer Verschluss des Truncus brachiocephalicus	40.51.11↔	Radikale Exzision von axillären Lymphknoten im Rahmen eines anderen Eingriffs
38.85.19↔	Sonstiger chirurgischer Verschluss von anderen thorakalen Arterien, sonstige	40.51.99↔	Radikale Exzision von axillären Lymphknoten, sonstige
38.85.20↔	Sonstiger chirurgischer Verschluss von thorakalen Venen, n.n.bez.	40.52.00↔	Radikale Exzision von periaortalen Lymphknoten, n.n.bez.
38.85.21↔	Sonstiger chirurgischer Verschluss der V. cava superior	40.52.10↔	Radikale Exzision von retroperitonealen (paraaortal, parakaval) und pelvinen Lymphknoten als selbständiger Eingriff
38.85.22↔	Sonstiger chirurgischer Verschluss der V. pulmonalis	40.52.11↔	Radikale Exzision von retroperitonealen (paraaortal, parakaval) und pelvinen Lymphknoten im Rahmen eines anderen Eingriffs
38.85.23↔	Sonstiger chirurgischer Verschluss der V. subclavia	40.52.99↔	Radikale Exzision von periaortalen Lymphknoten, sonstige
38.85.28↔	Sonstiger chirurgischer Verschluss von sonstigen tiefen thorakalen Venen	40.53.00↔	Radikale Exzision von iliakalen Lymphknoten, n.n.bez.
38.85.29↔	Sonstiger chirurgischer Verschluss von thorakalen Venen, sonstige	40.53.10↔	Radikale Exzision von iliakalen Lymphknoten als selbständiger Eingriff
39.21.00↔	Anastomose von der V. cava zur A. pulmonalis, n.n.bez.	40.53.11↔	Radikale Exzision von iliakalen Lymphknoten im Rahmen eines anderen Eingriffs
39.21.10↔	Glenn-Operation an einem funktionell/morphologisch univentrikulären Herzen	40.53.99↔	Radikale Exzision von iliakalen Lymphknoten, sonstige
39.21.99↔	Anastomose von der V. cava zur A. pulmonalis, sonstige	40.59.00↔	Radikale Exzision anderer Lymphknoten, n.n.bez.
39.31.60↔	Naht der Aorta, n.n.bez.	40.59.10↔	Radikale Exzision anderer Lymphknoten als selbständiger Eingriff, n.n.bez.
39.31.61↔	Naht der thorakalen Aorta	40.59.11↔	Radikale Exzision mediastinaler Lymphknoten als selbständiger Eingriff
39.31.62↔	Naht der abdominalen Aorta	40.59.12↔	Radikale Exzision peribronchialer Lymphknoten als selbständiger Eingriff
39.31.69↔	Naht der Aorta, sonstige	40.59.19↔	Radikale Exzision anderer Lymphknoten als selbständiger Eingriff, sonstige
39.31.71↔	Naht der A. pulmonalis	40.59.20↔	Radikale Exzision anderer Lymphknoten im Rahmen eines anderen Eingriffs, n.n.bez.
39.31.72↔	Naht des Truncus brachiocephalicus	40.59.21↔	Radikale Exzision mediastinaler Lymphknoten im Rahmen eines anderen Eingriffs
39.31.73↔	Naht der A. subclavia	40.59.22↔	Radikale Exzision peribronchialer Lymphknoten im Rahmen eines anderen Eingriffs
39.52.20↔	Sonstige Korrektur eines Aneurysmas der Aorta, n.n.bez.	40.59.29↔	Radikale Exzision anderer Lymphknoten im Rahmen eines anderen Eingriffs, sonstige
39.52.21↔	Sonstige offen chirurgische Korrektur eines Aneurysmas der Aorta ascendens, des Aortenbogens und der thorakalen Aorta	42.83↔	Verschluss einer Ösophagostomie
39.52.22↔	Sonstige offen chirurgische Korrektur eines Aneurysmas der Aorta abdominalis	53.82↔	Operation einer parasternalen Hernie
39.52.29↔	Sonstige Korrektur eines Aneurysmas der Aorta, sonstige		
39.99.21↔	Operationen bei kongenitaler Anomalie des Aortenisthmus (Stenose) oder bei unterbrochenem Aortenbogen		
40.22.00↔	Exzision eines mamma-internalen Lymphknotens, n.n.bez.		
40.22.10↔	Exzision eines mamma-internalen Lymphknotens, thorakoskopisch		
40.22.20↔	Exzision eines mamma-internalen Lymphknotens, offen chirurgisch		

ADRG E02

Andere OR-Prozeduren an den Atmungsorganen oder aufwendiger Eingriff am Bronchus

Mindestens eine Prozedur in Tabelle E02-1 oder mindestens eine Prozedur in Tabelle E02-2

DRG E02A

Andere OR-Prozeduren an den Atmungsorganen mit bestimmter Prozedur oder Alter < 16 Jahre

Alter < 16 Jahre oder Prozedur in Tabelle E02-3

DRG E02B

Andere OR-Prozeduren an den Atmungsorganen, Alter > 15 Jahre mit aufwendigem Eingriff am Bronchus

Mindestens eine Prozedur in Tabelle E02-4

DRG E02C

Andere OR-Prozeduren an den Atmungsorganen, Alter > 15 Jahre

Prozedur E02-1

01.15↔	Biopsie am Schädel	21.83.00↔	Totale plastische Nasenrekonstruktion, n.n.bez.
21.5↔	Submuköse Resektion des Nasenseptums	21.83.10↔	Septorhinoplastik mit Korrektur des Knorpels oder des Knochens, mit lokalen autogenen Transplantaten
21.61↔	Konchektomie durch Kauterisation oder Kryochirurgie	21.83.11↔	Septorhinoplastik mit Korrektur des Knorpels oder des Knochens, mit distalen autogenen Transplantaten, allogenen oder xenogenen Transplantaten
21.69.00↔	Sonstige Konchektomie, n.n.bez.	21.83.12↔	Septorhinoplastik mit Korrektur des Knochens und des Knorpels
21.69.10↔	Konchotomie und Abtragung von hinteren Enden		
21.69.11↔	Submuköse Resektion (Turbinoplastik)		
21.69.12↔	Sonstige Operationen an der unteren Nasenmuschel		
21.69.99↔	Sonstige Konchektomie, sonstige		



21.83.20↔	Totale plastische Nasenrekonstruktion mit Implantation von alloplastischen Materialien	29.4x.99↔	Plastische Rekonstruktion am Pharynx, sonstige
21.83.99↔	Totale plastische Nasenrekonstruktion, sonstige	29.59↔	Sonstige plastische Rekonstruktion am Pharynx
21.84↔	Revision einer Rhinoplastik	30.01↔	Marsupialisation einer Larynxzyste
21.85↔	Augmentationsrhinoplastik	30.09.00↔	Sonstige Exzision oder Destruktion von Läsion oder Gewebe am Larynx, n.n.bez.
21.86.00↔	Rhinoplastik der Nasenweichteile, n.n.bez.	30.09.10↔	Exzision oder Destruktion von Läsion oder Gewebe am Larynx ohne Thyreotomie
21.86.10↔	Rhinoplastik der Nasenweichteile, äußere Nase	30.09.11↔	Dekortikation / Stripping einer Stimmrippe, ohne Thyreotomie
21.86.11↔	Rhinoplastik mit lokalen oder distalen Lappen	30.09.20↔	Exzision oder Destruktion von Läsion oder Gewebe am Larynx, durch Thyreotomie
21.86.99↔	Rhinoplastik der Nasenweichteile, sonstige	30.09.21↔	Dekortikation / Stripping einer Stimmrippe, durch Thyreotomie
21.87↔	Sonstige Rhinoplastik	30.09.99↔	Sonstige Exzision oder Destruktion von Läsion oder Gewebe am Larynx, sonstige
21.88.00↔	Sonstige Septumplastik, n.n.bez.	30.1x.00↔	Hemilaryngektomie, n.n.bez.
21.88.10↔	Septumplastik, Septumunterfütterung	30.1x.10↔	Hemilaryngektomie, supraglottisch horizontal
21.88.11↔	Septumplastik, Verschluss einer Septumperforation mit Schleimhaut-Verschiebelappen	30.1x.11↔	Hemilaryngektomie, supraglottisch mit Zungengrundresektion
21.88.12↔	Septumplastik, Plastische Korrektur ohne Resektion	30.1x.99↔	Hemilaryngektomie, sonstige
21.88.13↔	Septumplastik, Plastische Korrektur mit Resektion	30.21↔	Epiglottidektomie
21.88.14↔	Septumplastik, Plastische Rekonstruktion des Nasenseptums, mit lokalen autogenen Transplantaten (Austauschplastik)	30.22.00↔	Chordektomie, n.n.bez.
21.88.15↔	Septumplastik, Plastische Rekonstruktion des Nasenseptums, mit distalen autogenen Transplantaten, allogenen oder xenogenen Transplantaten	30.22.10↔	Chordektomie, endolaryngeal
21.88.99↔	Sonstige Septumplastik, sonstige	30.22.11↔	Chordektomie, durch Thyreotomie
21.89↔	Sonstige plastische Rekonstruktion und Operationen an der Nase	30.22.99↔	Chordektomie, sonstige
21.99.00↔	Sonstige Nasenoperationen, n.n.bez.	30.29.00↔	Sonstige partielle Laryngektomie, n.n.bez.
21.99.10↔	Einseitige Resektion einer Choanalatresie transnasal endoskopisch	30.29.10↔	Cricohyoidoepiglottopexy (CHEP)
21.99.20↔	Beidseitige Resektion einer Choanalatresie transnasal endoskopisch	30.29.11↔	Cricohyoidopexy (CHP)
21.99.99↔	Sonstige Nasenoperationen, sonstige	30.29.20↔	Partielle Larynx-Pharynx-Resektion
27.61↔	Naht einer Rissverletzung am Gaumen	30.29.21↔	Partielle Laryngektomie frontale (Huet)
27.62.12↔	Primäre plastische Rekonstruktion am weichen Gaumen	30.29.22↔	Partielle Laryngektomie frontolaterale (Leroux-Robert)
27.62.21↔	Sekundäre plastische Rekonstruktion am knöchernen Gaumen mit Knochentransplantat	30.29.30↔	Arytenoidektomie
27.62.22↔	Sekundäre plastische Rekonstruktion am weichen Gaumen	30.29.99↔	Sonstige partielle Laryngektomie, sonstige
27.69.10↔	Plastische Rekonstruktion am weichen Gaumen	30.3x.00↔	Vollständige Laryngektomie, n.n.bez.
27.69.11↔	Plastische Rekonstruktion am knöchernen Gaumen	30.3x.10↔	Vollständige Laryngektomie, ohne Rekonstruktion
27.69.99↔	Sonstige plastische Rekonstruktion am Gaumen, sonstige	30.3x.11↔	Vollständige Laryngektomie, Rekonstruktion mit lokaler Schleimhaut
27.73↔	Plastische Rekonstruktion an der Uvula	30.3x.12↔	Vollständige Laryngektomie, Rekonstruktion mit nicht vaskularisiertem Transplantat
28.2x.00↔	Tonsillektomie ohne Adenoidektomie, n.n.bez.	30.3x.13↔	Vollständige Laryngektomie, Rekonstruktion mit gestieltem regionalen Lappen
28.2x.10↔	Partielle Resektion der Tonsille [Tonsillotomie] ohne Adenoidektomie	30.3x.14↔	Vollständige Laryngektomie, Rekonstruktion mit gestieltem Fernlappen
28.2x.11↔	Totale Tonsillektomie ohne Adenoidektomie	30.3x.15↔	Vollständige Laryngektomie, Rekonstruktion mit freiem mikrovaskulär-anastomosierten Transplantat
28.2x.12↔	Abszess tonsillektomie	30.3x.16↔	Vollständige Laryngektomie, Rekonstruktion mit freiem Darmtransplantat
28.2x.99↔	Tonsillektomie ohne Adenoidektomie, sonstige	30.3x.17↔	Vollständige Laryngektomie, Rekonstruktion mit Magenhochzug
28.3x.00↔	Tonsillektomie mit Adenoidektomie, n.n.bez.	30.3x.19↔	Vollständige Laryngektomie, sonstige Rekonstruktion
28.3x.10↔	Partielle Resektion der Tonsille [Tonsillotomie] mit Adenoidektomie	30.3x.99↔	Vollständige Laryngektomie, sonstige
28.3x.11↔	Totale Tonsillektomie mit Adenoidektomie	30.4x.00↔	Radikale Laryngektomie, n.n.bez.
28.3x.12↔	Abszess tonsillektomie mit Adenoidektomie	30.4x.10↔	Radikale Laryngektomie, mit Pharyngektomie, ohne Rekonstruktion
28.3x.99↔	Tonsillektomie mit Adenoidektomie, sonstige	30.4x.11↔	Radikale Laryngektomie, mit Pharyngektomie, Rekonstruktion mit lokaler Schleimhaut
28.4↔	Exzision eines Tonsillenrestes	30.4x.12↔	Radikale Laryngektomie, mit Pharyngektomie, Rekonstruktion mit nicht vaskularisiertem Transplantat
28.6↔	Adenoidektomie ohne Tonsillektomie	30.4x.13↔	Radikale Laryngektomie, mit Pharyngektomie, Rekonstruktion mit gestieltem regionalen Lappen
29.33.00↔	(Partielle) Pharyngektomie, n.n.bez.	30.4x.14↔	Radikale Laryngektomie, mit Pharyngektomie, Rekonstruktion mit gestieltem Lappen
29.33.10↔	Partielle Pharyngektomie, ohne Rekonstruktion	30.4x.15↔	Radikale Laryngektomie, mit Pharyngektomie, Rekonstruktion mit freiem mikrovaskulär-anastomosierten Transplantat
29.33.11↔	Partielle Pharyngektomie, Rekonstruktion mit gestieltem regionalen oder Fernlappen	30.4x.16↔	Radikale Laryngektomie, mit Pharyngektomie, Rekonstruktion mit freiem Darmtransplantat
29.33.12↔	Partielle Pharyngektomie, Rekonstruktion mit freiem mikrovaskulär-anastomosierten Transplantat	30.4x.17↔	Radikale Laryngektomie, mit Pharyngektomie, Rekonstruktion mit Magenhochzug
29.33.20↔	Totale Pharyngektomie, Rekonstruktion mit gestieltem regionalen oder Fernlappen	30.4x.19↔	Radikale Laryngektomie, mit Pharyngektomie, sonstige Rekonstruktion
29.33.21↔	Totale Pharyngektomie, Rekonstruktion mit freiem mikrovaskulär-anastomosierten Transplantat, freiem Darmtransplantat oder Magenhochzug	30.4x.20↔	Radikale Laryngektomie, mit Pharyngektomie und Schilddrüsenresektion, ohne Rekonstruktion
29.33.99↔	(Partielle) Pharyngektomie, sonstige	30.4x.21↔	Radikale Laryngektomie, mit Pharyngektomie und Schilddrüsenresektion, Rekonstruktion mit lokaler Schleimhaut
29.4x.10↔	Plastische Rekonstruktion am Pharynx, mit lokaler Schleimhaut oder freiem Hautlappen		
29.4x.11↔	Plastische Rekonstruktion am Pharynx, mit gestieltem myokutanen Lappen		
29.4x.12↔	Plastische Rekonstruktion am Pharynx, mit mikrovaskulär anastomosiertem Transplantat, Darmtransplantat oder Magenhochzug		

30.4x.22↔	Radikale Laryngektomie, mit Pharyngektomie und Schilddrüsenresektion, Rekonstruktion mit nicht vaskularisiertem Transplantat	33.71.23‡↔	Endoskopisches Ersetzen von Bronchialventil(en), drei Ventile
30.4x.23↔	Radikale Laryngektomie, mit Pharyngektomie und Schilddrüsenresektion, Rekonstruktion mit gestieltem regionalen Lappen	33.71.24‡↔	Endoskopisches Ersetzen von Bronchialventil(en), vier Ventile
30.4x.24↔	Radikale Laryngektomie, mit Pharyngektomie und Schilddrüsenresektion, Rekonstruktion mit gestieltem Lappen	33.71.26‡↔	Endoskopisches Ersetzen von Bronchialventil(en), fünf Ventile
30.4x.25↔	Radikale Laryngektomie, mit Pharyngektomie und Schilddrüsenresektion, Rekonstruktion mit freiem mikrovaskulär-anastomosierten Transplantat	33.71.27‡↔	Endoskopisches Ersetzen von Bronchialventil(en), sechs Ventile
30.4x.26↔	Radikale Laryngektomie, mit Pharyngektomie und Schilddrüsenresektion, Rekonstruktion mit freiem Darmtransplantat	33.71.28‡↔	Endoskopisches Ersetzen von Bronchialventil(en), sieben Ventile
30.4x.27↔	Radikale Laryngektomie, mit Pharyngektomie und Schilddrüsenresektion, Rekonstruktion mit Magenhochzug	33.71.2a‡↔	Endoskopisches Ersetzen von Bronchialventil(en), acht Ventile
30.4x.29↔	Radikale Laryngektomie, mit Pharyngektomie und Schilddrüsenresektion, sonstige Rekonstruktion	33.71.2b‡↔	Endoskopisches Ersetzen von Bronchialventil(en), neun Ventile
30.4x.99↔	Radikale Laryngektomie, sonstige	33.71.2c‡↔	Endoskopisches Ersetzen von Bronchialventil(en), zehn und mehr Ventile
31.3↔	Sonstige Inzisionen an Larynx und Trachea	33.91.20‡↔	Bronchusdilatation, endoskopisch, mit Einlegen oder Wechsel eines Stents/Stentgrafts, n.n.bez.
31.45↔	Offene Biopsie an Larynx oder Trachea	33.91.21‡↔	Bronchusdilatation, endoskopisch, mit Einlegen oder Wechsel eines Stents/Stentgrafts aus Kunststoff
31.61↔	Naht einer Rissverletzung am Larynx	33.91.22‡↔	Bronchusdilatation, endoskopisch, mit Einlegen oder Wechsel eines Stents/Stentgrafts aus Metall
31.62↔	Verschluss einer Larynxfistel	33.91.23‡↔	Bronchusdilatation, endoskopisch, mit Einlegen oder Wechsel eines Stents/Stentgrafts hybrid/dynamisch
31.63↔	Revision einer Laryngostomie	33.91.29‡↔	Bronchusdilatation, endoskopisch, mit Einlegen oder Wechsel eines Stents/Stentgrafts, sonstige
31.64↔	Versorgung einer Larynxfraktur	34.03↔	Wiedereröffnung einer Thorakotomie
31.69.10↔	Laryngoplastik, n.n.bez.	34.06↔	Thorakoskopische Drainage der Pleurahöhle
31.69.11↔	Medialisierung Laryngoplastik, n.n.bez.	34.1↔	Inzision des Mediastinums
31.69.12↔	Medialisierung Laryngoplastik, Thyroplastik Typ I	34.20↔	Thorakoskopische Pleurabiopsie
31.69.14↔	Medialisierung Laryngoplastik, externer Zugang	34.21.00↔	Transpleurale Thorakoskopie, n.n.bez.
31.69.20↔	Erweiterungsplastik der Glottis (endolaryngeal)	34.21.10↔	Transpleurale Thorakoskopie, Ersteingriff
31.69.30↔	Cricothyroidopexie	34.21.20↔	Transpleurale Thorakoskopie, Reeingriff
31.69.31↔	Arytenoidopexie	34.21.99↔	Transpleurale Thorakoskopie, sonstige
31.69.40↔	Konstruktion / Revision einer Neoglottis	34.22↔	Mediastinoskopie
31.69.41↔	Plastische Rekonstruktion des Larynx	34.23.20↔	Offene Biopsie an der Brustwand
31.69.42↔	Plastische Rekonstruktion einer Stimmrinne	34.26↔	Offene Biopsie am Mediastinum
31.69.99↔	Sonstige plastische Rekonstruktion am Larynx, sonstige	34.3x.00↔	Exzision oder Destruktion von Läsion oder Gewebe des Mediastinums, n.n.bez.
31.71↔	Naht einer Rissverletzung an der Trachea	34.3x.10↔	Exzision von Läsion oder Gewebe des Mediastinums
31.72↔	Verschluss einer äusseren trachealen Fistel	34.3x.20↔	Resektion von Läsion oder Gewebe des Mediastinums, n.n.bez.
31.73↔	Verschluss einer anderen trachealen Fistel	34.3x.21↔	Resektion von Läsion oder Gewebe des Mediastinums, ohne Resektion an mediastinalen Organen
31.75↔	Rekonstruktion der Trachea und Konstruktion eines künstlichen Larynx	34.3x.22↔	Resektion von Läsion oder Gewebe des Mediastinums, mit Lungenresektion oder Brustwandteilresektion
31.79.00↔	Sonstige plastische Rekonstruktion an der Trachea, n.n.bez.	34.3x.23↔	Resektion von Läsion oder Gewebe des Mediastinums, mit Perikardteilresektion
31.79.11↔	Plastische Rekonstruktion (Tracheatransplantation)	34.3x.24↔	Resektion von Läsion oder Gewebe des Mediastinums, mit prothetischem Gefässersatz
31.79.12↔	Tracheopexie	34.3x.25↔	Resektion von Läsion oder Gewebe des Mediastinums, mit Lungenresektion und Gefässersatz
31.79.13↔	End-zu-End-Anastomose der Trachea (bei Ruptur)	34.3x.26↔	Resektion von Läsion oder Gewebe des Mediastinums, mit Lungenresektion und Perikardteilresektion
31.79.14↔	Cricotracheale Resektion	34.3x.27↔	Resektion von Läsion oder Gewebe des Mediastinums, mit Perikardteilresektion und Gefässersatz
31.79.15↔	Sonstige (plastische) Rekonstruktion an der Trachea bei Trachealstenose	34.3x.28↔	Resektion von Läsion oder Gewebe des Mediastinums, mit Lungen- und Perikardteilresektion und Gefässersatz
31.79.99↔	Sonstige plastische Rekonstruktion an der Trachea, sonstige	34.3x.29↔	Resektion von Läsion oder Gewebe des Mediastinums, sonstige
31.92↔	Lösung von Adhäsionen an Trachea oder Larynx	34.3x.30↔	Destruktion von Läsion oder Gewebe des Mediastinums
31.98↔	Sonstige Operationen am Larynx	34.3x.99↔	Exzision oder Destruktion von Läsion oder Gewebe des Mediastinums, sonstige
31.99.00↔	Sonstige Operationen an der Trachea, n.n.bez.	34.4x.00↔	Exzision oder Destruktion einer Läsion an der Brustwand, n.n.bez.
31.99.99↔	Sonstige Operationen an der Trachea, sonstige	34.4x.10↔	Exzision einer Läsion an der Brustwand
32.01.13‡↔	Endoskopische Exzision oder Destruktion von Läsion oder Gewebe an einem Bronchus, Thermoplastie der Bronchialmuskulatur	34.4x.20↔	Teilresektion einer Läsion an der Brustwand, n.n.bez.
33.71.11‡↔	Endoskopisches Einsetzen von Bronchialventil(en), ein Ventil	34.4x.21↔	Teilresektion einer Läsion an der Brustwand, ohne Rekonstruktion
33.71.12‡↔	Endoskopisches Einsetzen von Bronchialventil(en), zwei Ventile	34.4x.22↔	Teilresektion einer Läsion an der Brustwand, mit Rekonstruktion
33.71.13‡↔	Endoskopisches Einsetzen von Bronchialventil(en), drei Ventile	34.4x.30↔	Resektion einer Läsion an der Brustwand, komplette Resektion des Sternums, n.n.bez.
33.71.14‡↔	Endoskopisches Einsetzen von Bronchialventil(en), vier Ventile	34.4x.31↔	Resektion einer Läsion an der Brustwand, komplette Resektion des Sternums, ohne Rekonstruktion
33.71.16‡↔	Endoskopisches Einsetzen von Bronchialventil(en), fünf Ventile	34.4x.32↔	Resektion einer Läsion an der Brustwand, komplette Resektion des Sternums, mit Rekonstruktion
33.71.17‡↔	Endoskopisches Einsetzen von Bronchialventil(en), sechs Ventile	34.4x.40↔	Destruktion einer Läsion an der Brustwand
33.71.18‡↔	Endoskopisches Einsetzen von Bronchialventil(en), sieben Ventile	34.4x.99↔	Exzision oder Destruktion einer Läsion an der Brustwand, sonstige
33.71.1a‡↔	Endoskopisches Einsetzen von Bronchialventil(en), acht Ventile	34.6x.00↔	Pleurodese, n.n.bez.
33.71.1b‡↔	Endoskopisches Einsetzen von Bronchialventil(en), neun Ventile		
33.71.1c‡↔	Endoskopisches Einsetzen von Bronchialventil(en), zehn und mehr Ventile		
33.71.21‡↔	Endoskopisches Ersetzen von Bronchialventil(en), ein Ventil		
33.71.22‡↔	Endoskopisches Ersetzen von Bronchialventil(en), zwei Ventile		

34.6x.11↔	Pleurodese, offen chirurgisch, ohne Dekortikation	39.49.30↔	Ersatz eines kardialen Conduit
34.6x.12↔	Pleurodese, offen chirurgisch, mit Dekortikation	39.59.10↔	Transposition von Arterien, n.n.bez.
34.6x.13↔	Pleurodese, offen chirurgisch, durch Poudrage	39.59.30↔	Sonstige plastische Rekonstruktion von Gefässen an Kopf und Hals, n.n.bez.
34.6x.19↔	Pleurodese, offen chirurgisch, sonstige	39.59.31↔	Sonstige plastische Rekonstruktion eines intrakraniellen Gefässes
34.6x.20↔	Pleurodese, thorakoskopisch, n.n.bez.	39.59.32↔	Sonstige plastische Rekonstruktion der extrakraniellen A. vertebralis
34.6x.21↔	Pleurodese, thorakoskopisch, ohne Dekortikation	39.59.33↔	Sonstige plastische Rekonstruktion von extrakraniellen Arterien an Kopf und Hals, sonstige
34.6x.22↔	Pleurodese, thorakoskopisch, mit Dekortikation	39.59.34↔	Sonstige plastische Rekonstruktion der V. jugularis
34.6x.23↔	Pleurodese, thorakoskopisch, durch Poudrage	39.59.39↔	Sonstige plastische Rekonstruktion von Gefässen an Kopf und Hals, sonstige
34.6x.29↔	Pleurodese, thorakoskopisch, sonstige	39.59.40↔	Sonstige plastische Rekonstruktion von Gefässen der oberen Extremität, n.n.bez.
34.6x.99↔	Pleurodese, sonstige	39.59.41↔	Sonstige plastische Rekonstruktion von Arterien der oberen Extremität
34.85↔	Implantation eines Zwerchfellschrittmachers	39.59.42↔	Sonstige plastische Rekonstruktion der V. subclavia, V. axillaris und V. brachiocephalica
34.89.00↔	Sonstige Operationen am Zwerchfell, n.n.bez.	39.59.48↔	Sonstige plastische Rekonstruktion von sonstigen tiefen Venen der oberen Extremität
34.89.10↔	Sonstige Operationen am Zwerchfell, Inzision (Zwerchfellsplattung)	39.59.49↔	Sonstige plastische Rekonstruktion von Gefässen der oberen Extremität, sonstige
34.89.99↔	Sonstige Operationen am Zwerchfell, sonstige	39.59.50↔	Sonstige plastische Rekonstruktion von thorakalen Gefässen, n.n.bez.
34.93↔	Plastische Rekonstruktion an der Pleura	39.59.51↔	Sonstige plastische Rekonstruktion der thorakalen Aorta
34.99.00↔	Sonstige Operationen am Thorax, n.n.bez.	39.59.52↔	Sonstige plastische Rekonstruktion der A. pulmonalis
34.99.10↔	Entnahme von Rippenknorpel als Transplantat	39.59.53↔	Sonstige plastische Rekonstruktion von thorakalen Arterien, sonstige
34.99.99↔	Sonstige Operationen am Thorax, sonstige	39.59.54↔	Sonstige plastische Rekonstruktion der V. pulmonalis
37.31.00↔	Perikardektomie, n.n.bez.	39.59.55↔	Sonstige plastische Rekonstruktion der V. cava superior
37.31.10↔	Perikardektomie, partiell	39.59.59↔	Sonstige plastische Rekonstruktion von thorakalen Gefässen, sonstige
37.31.20↔	Perikardektomie, total	39.59.60↔	Sonstige plastische Rekonstruktion von abdominalen Arterien, n.n.bez.
37.31.30↔	Adhäsiolyse am Perikard	39.59.61↔	Sonstige plastische Rekonstruktion der abdominalen Aorta
37.31.99↔	Perikardektomie, sonstige	39.59.62↔	Sonstige plastische Rekonstruktion des Truncus coeliacus
38.65.00↔	Sonstige Exzision von thorakalen Gefässen, n.n.bez.	39.59.63↔	Sonstige plastische Rekonstruktion der A. gastrica
38.65.10↔	Sonstige Exzision von thorakalen Arterien	39.59.64↔	Sonstige plastische Rekonstruktion A. hepatica
38.65.20↔	Sonstige Exzision von thorakalen Venen, n.n.bez.	39.59.65↔	Sonstige plastische Rekonstruktion der A. lienalis
38.65.21↔	Sonstige Exzision der V. cava superior	39.59.66↔	Sonstige plastische Rekonstruktion der A. renalis
38.65.22↔	Sonstige Exzision von sonstigen tiefen thorakalen Venen	39.59.67↔	Sonstige plastische Rekonstruktion der A. mesenterica
38.65.29↔	Sonstige Exzision von thorakalen Venen, sonstige	39.59.68↔	Sonstige plastische Rekonstruktion der A. iliaca
38.65.99↔	Sonstige Exzision von thorakalen Gefässen, sonstige	39.59.69↔	Sonstige plastische Rekonstruktion von abdominalen Arterien, sonstige
38.67.00↔	Sonstige Exzision von abdominalen Venen, n.n.bez.	39.59.70↔	Sonstige plastische Rekonstruktion von abdominalen Venen, n.n.bez.
38.67.10↔	Sonstige Exzision von tiefen abdominalen Venen, n.n.bez.	39.59.71↔	Sonstige plastische Rekonstruktion der V. cava inferior
38.67.11↔	Sonstige Exzision der V. cava inferior	39.59.72↔	Sonstige plastische Rekonstruktion der V. iliaca
38.67.12↔	Sonstige Exzision der V. iliaca	39.59.79↔	Sonstige plastische Rekonstruktion von abdominalen Venen, sonstige
38.67.19↔	Sonstige Exzision von tiefen abdominalen Venen, sonstige	39.59.80↔	Sonstige plastische Rekonstruktion von Gefässen der unteren Extremität, n.n.bez.
38.67.99↔	Sonstige Exzision von abdominalen Venen, sonstige	39.59.81↔	Sonstige plastische Rekonstruktion von Arterien der unteren Extremität
38.7x.10↔	Unterbrechung der Vena cava, offen chirurgisch, n.n.bez.	39.59.82↔	Sonstige plastische Rekonstruktion der V. femoralis
38.7x.11↔	Einsetzen eines Antiembolie-Schirmes in die Vena cava, offen chirurgisch	39.59.83↔	Sonstige plastische Rekonstruktion der V. poplitea
38.7x.12↔	Entfernung eines Antiembolie-Schirmes in der Vena cava, offen chirurgisch	39.59.88↔	Sonstige plastische Rekonstruktion von sonstigen tiefen Venen der unteren Extremität
38.7x.13↔	Ligatur oder Plikatur der Vena cava, offen chirurgisch	39.59.89↔	Sonstige plastische Rekonstruktion von Gefässen der unteren Extremität, sonstige
38.7x.19↔	Unterbrechung der Vena cava, offen chirurgisch, sonstige	39.59.90↔	Sonstige plastische Rekonstruktion eines Gefässes, Venenklappenplastik
38.84.31↔	Ligatur des Ductus arteriosus apertus	39.8x.00↔	Operationen am Glomus caroticum, Sinus caroticus und anderen Paraganglien, n.n.bez.
38.87.00↔	Sonstiger chirurgischer Verschluss von abdominalen Venen, n.n.bez.	39.8x.10↔	Exploration des Glomus caroticum und anderer Paraganglien
38.87.10↔	Sonstiger chirurgischer Verschluss von tiefen abdominalen Venen, n.n.bez.	39.8x.11↔	Exzision des Glomus caroticum und anderer Paraganglien
38.87.11↔	Sonstiger chirurgischer Verschluss der V. cava inferior	39.8x.21↔	Revision ohne Ersatz eines Impulsgenerators zur Aktivierung des Baroreflexes
38.87.12↔	Sonstiger chirurgischer Verschluss der V. iliaca communis und V. iliaca interna	39.8x.22↔	Entfernen eines Impulsgenerators zur Aktivierung des Baroreflexes
38.87.19↔	Sonstiger chirurgischer Verschluss von tiefen abdominalen Venen, sonstige		
38.87.99↔	Sonstiger chirurgischer Verschluss von abdominalen Venen, sonstige		
39.0x.00↔	Shunt einer systemischen Arterie zur Pulmonalarterie, n.n.bez.		
39.0x.10↔	Anastomose zwischen A. subclavia und A. pulmonalis (Blalock-Taussig)		
39.0x.11↔	Anastomose zwischen Aorta und A. pulmonalis dextra (Waterston-Cooley)		
39.0x.12↔	Anastomose zwischen Aorta descendens und A. pulmonalis sinistra (Potts-Smith)		
39.0x.13↔	Anastomose zwischen A. pulmonalis sinistra und A. pulmonalis dextra		
39.0x.20↔	Prothesenshunt zwischen A. pulmonalis und Aorta, zentral		
39.0x.21↔	Prothesenshunt zwischen A. pulmonalis und Aorta, peripher		
39.0x.23↔	Pulmonalarterielles Banding		
39.0x.24↔	Shunt einer systemischen Arterie zur Pulmonalarterie, Damus-Kay-Stansel-Operation		
39.0x.99↔	Shunt einer systemischen Arterie zur Pulmonalarterie, sonstige		

39.8x.30↔	Implantation oder Ersetzen einer (von) Elektrode(n) zur Aktivierung des Baroreflexes	40.3x.14↔	Regionale Lymphadenektomie als selbständiger Eingriff, inguinal, offen chirurgisch
39.8x.31↔	Revision ohne Ersatz einer (von) Elektrode(n) zur Aktivierung des Baroreflexes	40.3x.15↔	Regionale Lymphadenektomie als selbständiger Eingriff, inguinale, laparoskopisch
39.8x.32↔	Entfernen einer (von) Elektrode(n) zur Aktivierung des Baroreflexes	40.3x.16↔	Regionale Lymphadenektomie als selbständiger Eingriff, mediastinal und peribronchial
39.8x.99↔	Operationen am Glomus caroticum, Sinus caroticus und anderen Paraganglien, sonstige	40.3x.19↔	Regionale Lymphadenektomie als selbständiger Eingriff, sonstige
39.99.10↔	Aortopexie	40.3x.21↔	Regionale Lymphadenektomie im Rahmen eines anderen Eingriffs, zervikal
39.99.20↔	Operationen bei kongenitalen Gefässanomalien, n.n.bez.	40.3x.22↔	Regionale Lymphadenektomie im Rahmen eines anderen Eingriffs, axillär
39.99.22↔	Operationen bei kongenitalen Anomalien der A. oder V. pulmonalis oder bei A. lusoria	40.3x.23↔	Regionale Lymphadenektomie im Rahmen eines anderen Eingriffs, paraaortal, pelvin oder iliakal
39.99.23↔	Operationen bei kongenitalen Anomalien der V. cava	40.3x.24↔	Regionale Lymphadenektomie im Rahmen eines anderen Eingriffs, obturatorisch
39.99.24↔	Operationen bei kongenitalen Kollateralgefässen und Unifokalisierung	40.3x.25↔	Regionale Lymphadenektomie im Rahmen eines anderen Eingriffs, inguinale
39.99.30↔	Katheterinterventioneller Verschluss des Ductus arteriosus Botalli, n.n.bez	40.3x.26↔	Regionale Lymphadenektomie im Rahmen eines anderen Eingriffs, mediastinal und peribronchial
39.99.31↔	Katheterinterventioneller Verschluss des Ductus arteriosus Botalli, mit Coil	40.3x.29↔	Regionale Lymphadenektomie im Rahmen eines anderen Eingriffs, sonstige
39.99.32↔	Katheterinterventioneller Verschluss des Ductus arteriosus Botalli, mit Amplatz-Ductus-Occluder	40.40↔	Neck dissection, n.n.bez.
39.99.38↔	Katheterinterventioneller Verschluss des Ductus arteriosus Botalli, sonstige	40.41.00↔	Radikale Neck dissection, n.n.bez.
39.99.39↔	Operationen bei sonstigen kongenitalen Gefässanomalien	40.41.10↔	Selektive (funktionelle) Neck dissection, supraomohyoid (Region I-III)
40.11.10↔	Offene (Inzisions-) Biopsie eines mediastinalen, paraaortalen, iliakalen oder pelvinalen Lymphknotens	40.41.11↔	Selektive (funktionelle) Neck dissection, lateral (Region II-IV)
40.11.11↔	Offene (Inzisions-) Biopsie eines zervikalen, supraklavikulären, axillären oder inguinalen Lymphknotens	40.41.12↔	Selektive (funktionelle) Neck dissection, anterolateral (Region I-IV)
40.21.00↔	Exzision eines tiefen zervikalen Lymphknotens, n.n.bez.	40.41.13↔	Selektive (funktionelle) Neck dissection, posterolateral (Region II-V)
40.21.10↔	Exzision einzelner Lymphknoten und Lymphgefäße, zervikal, ohne Markierung	40.41.14↔	Selektive (funktionelle) Neck dissection, central (Region VI)
40.21.11↔	Exzision einzelner Lymphknoten und Lymphgefäße, zervikal, mit Radionuklidmarkierung oder Farbstoffmarkierung (Sentinel-Lymphnodektomie)	40.41.20↔	Radikale Neck dissection (inkl. modifiziert)
40.21.99↔	Exzision eines tiefen zervikalen Lymphknotens, sonstige	40.41.21↔	Erweiterte radikale Neck dissection
40.23.00↔	Exzision eines axillären Lymphknotens, n.n.bez.	40.41.99↔	Radikale Neck dissection, sonstige
40.23.10↔	Exzision eines axillären Lymphknotens, ohne Markierung	40.9x.10↔	Anastomose zur Beseitigung eines Lymphödems
40.23.11↔	Exzision eines axillären Lymphknotens, mit Radionuklidmarkierung oder Farbstoffmarkierung (Sentinel-Lymphnodektomie)	40.9x.20↔	Inzision einer Lymphozele
40.23.99↔	Exzision eines axillären Lymphknotens, sonstige	50.12.00↔	Offene Biopsie an der Leber, n.n.bez.
40.24.00↔	Exzision eines inguinalen Lymphknotens, n.n.bez.	50.12.09↔	Offene Biopsie an der Leber, sonstige
40.24.10↔	Exzision eines inguinalen Lymphknotens, offen chirurgisch, ohne Markierung	50.12.11↔	Biopsie an der Leber, durch Exzision, offen chirurgisch
40.24.11↔	Exzision eines inguinalen Lymphknotens, offen chirurgisch, mit Radionuklidmarkierung oder Farbstoffmarkierung (Sentinel-Lymphnodektomie)	50.12.12↔	Biopsie an der Leber, durch Nadelbiopsie, offen chirurgisch
40.24.20↔	Exzision eines inguinalen Lymphknotens, laparoskopisch	50.14↔	Laparoskopische Leberbiopsie
40.24.99↔	Exzision eines inguinalen Lymphknotens, sonstige	53.7↔	Operation einer Zwerchfellhernie, abdominaler Zugang
40.29.10↔	Exzision eines mediastinalen Lymphknotens, n.n.bez.	53.80↔	Operation einer Zwerchfellhernie durch thorakalen Zugang, n.n.bez.
40.29.11↔	Exzision eines mediastinalen Lymphknotens, offen chirurgisch	53.81↔	Plikatur des Zwerchfells
40.29.12↔	Exzision eines mediastinalen Lymphknotens, thorakoskopisch	53.82↔	Operation einer parasternalen Hernie
40.29.19↔	Exzision eines mediastinalen Lymphknotens, sonstige	53.9↔	Sonstige Operation einer Hernie
40.29.20↔	Exzision eines paraaortalen Lymphknotens	54.99.31↔	Debulking über Laparotomie
40.29.30↔	Exzision eines iliakalen Lymphknotens	54.99.40↔	Sonstige Operationen in der Abdominal-Region, Revision einer kutaneoperitonealen Fistel (Katheterverweilsystem)
40.29.70↔	Exzision eines Lymphangioms oder Hygroma cysticum	54.99.50↔	Sonstige Operationen in der Abdominal-Region, Anlegen eines temporären Bauchwandverschlusses
40.29.80↔	Exzision mehrerer abdominaler Lymphknotenstationen (mit Leberbiopsie), n.n.bez.	54.99.60↔	Sonstige Operationen in der Abdominal-Region, Lumbotomie
40.29.81↔	Exzision mehrerer abdominaler Lymphknotenstationen (mit Leberbiopsie), offen chirurgisch [Staging-Laparotomie]	54.99.61↔	Sonstige Operationen in der Abdominal-Region, Relumbotomie
40.29.82↔	Exzision mehrerer abdominaler Lymphknotenstationen (mit Leberbiopsie), laparoskopisch [Staging-Laparoskopie]	54.99.81↔	Revision von Kathetern mit automatischer, programmierbarer und wiederaufladbarer Pumpe zur kontinuierlichen Aszitesdrainage
40.29.89↔	Exzision mehrerer abdominaler Lymphknotenstationen (mit Leberbiopsie), sonstige	54.99.82↔	Behebung einer mechanischen Obstruktion von Kathetern mit automatischer, programmierbarer und wiederaufladbarer Pumpe zur kontinuierlichen Aszitesdrainage
40.29.99↔	Einfache Exzision einer anderen lymphatischen Struktur, sonstige	54.a1↔	Exzision und Destruktion von retroperitoneal gelegenen Gewebe
40.3x.10↔	Regionale Lymphadenektomie als selbständiger Eingriff, n.n.bez.	76.11.00↔	Biopsie an Gesichtsschädelknochen, n.n.bez.
40.3x.11↔	Regionale Lymphadenektomie als selbständiger Eingriff, zervikal	76.11.11↔	Offene Biopsie (mit Inzision) an Gesichtsschädelknochen
40.3x.12↔	Regionale Lymphadenektomie als selbständiger Eingriff, axillär	76.11.99↔	Biopsie an Gesichtsschädelknochen, sonstige
40.3x.13↔	Regionale Lymphadenektomie als selbständiger Eingriff, paraaortal, pelvin, obturatorisch oder iliakal	76.19.11↔	Offene Biopsie (mit Inzision) am Kiefergelenk
		76.19.12↔	Arthroskopische Biopsie am Kiefergelenk
		77.01.00↔	Sequestrektomie an Skapula, Klavikula, Rippen und Sternum, n.n.bez.
		77.01.10↔	Sequestrektomie an Skapula und Klavikula, ohne Einlage eines Medikamententrägers

77.01.11↔	Sequestrektomie an Skapula und Klavikula, mit Einlage eines Medikamententrägers	77.49.99↔	Knochenbiopsie an anderen näher bezeichneten Knochen, ausser Gesichtsschädelknochen, sonstige
77.01.20↔	Sequestrektomie an Rippen und Sternum, ohne Einlage eines Medikamententrägers	77.61.10↔	Lokale Resektion von Knochenläsion oder -gewebe an Skapula und Klavikula
77.01.21↔	Sequestrektomie an Rippen und Sternum, mit Einlage eines Medikamententrägers	77.61.11↔	Lokale Resektion von Knochenläsion oder -gewebe an einer Rippe
77.01.99↔	Sequestrektomie an Skapula, Klavikula, Rippen und Sternum, sonstige	77.61.12↔	Lokale Resektion von Knochenläsion oder -gewebe am Sternum
77.11.10↔	Knocheninzision an Skapula und Klavikula, Exploration und Knochenbohrung	77.61.20↔	Débridement an Skapula und Klavikula
77.11.11↔	Knocheninzision an Skapula und Klavikula, Fremdkörperentfernung	77.81.11↔	Sonstige partielle Knochenresektion an einer Rippe
77.11.12↔	Knocheninzision an Skapula und Klavikula, Einlage und Entfernung eines Medikamententrägers	77.81.12↔	Sonstige partielle Knochenresektion am Sternum
77.11.13↔	Knocheninzision an Skapula und Klavikula, Drainage	77.91.11↔	Totale Resektion einer Rippe
77.11.20↔	Knocheninzision an Rippen und Sternum, Exploration und Knochenbohrung	77.91.12↔	Totale Resektion einer Halsrippe
77.11.21↔	Knocheninzision an Rippen und Sternum, Fremdkörperentfernung	77.91.13↔	Totale Resektion des Sternums
77.11.22↔	Knocheninzision an Rippen und Sternum, Einlage und Entfernung eines Medikamententrägers	78.01.20↔	Knochentransplantation an Rippen und Sternum, alle Eingriffe
77.11.23↔	Knocheninzision an Rippen und Sternum, Drainage	78.11.10↔	Geschlossene Reposition einer Fraktur von Skapula und Klavikula mit Knochenfixation durch Fixateur externe
77.11.99↔	Sonstige Knocheninzision ohne Knochendurchtrennung an Skapula, Klavikula, Rippen und Sternum, sonstige	78.11.11↔	Offene Reposition einer einfachen Fraktur von Skapula und Klavikula mit Knochenfixation durch Fixateur externe
77.21.10↔	Keilosteotomie an Skapula	78.11.12↔	Offene Reposition einer Mehrfragmentfraktur von Klavikula und Skapula mit Knochenfixation durch Fixateur externe
77.21.11↔	Keilosteotomie an Klavikula	78.11.20↔	Geschlossene Reposition einer Fraktur von Rippen und Sternum mit Knochenfixation durch Fixateur externe
77.21.20↔	Keilosteotomie an einer Rippe	78.11.21↔	Offene Reposition einer Fraktur von Rippen und Sternum mit Knochenfixation durch Fixateur externe
77.21.21↔	Keilosteotomie am Sternum	78.12.10↔	Geschlossene Reposition einer proximalen Humerusfraktur mit Knochenfixation durch Fixateur externe
77.31.10↔	Sonstige Knochendurchtrennung an Skapula	78.12.11↔	Offene Reposition einer proximalen Humerusfraktur mit Knochenfixation durch Fixateur externe
77.31.11↔	Sonstige Knochendurchtrennung an Klavikula	78.19.90↔	Geschlossene Reposition einer Fraktur sonstiger bezeichneter Knochen mit Knochenfixation durch Fixateur externe
77.40.20↔	Knochenbiopsie, ohne Angabe der Lokalisation, Offene Knochenbiopsie	78.19.91↔	Offene Reposition einer Fraktur sonstiger bezeichneter Knochen mit Knochenfixation durch Fixateur externe
77.40.99↔	Knochenbiopsie, ohne Angabe der Lokalisation, sonstige	78.19.99↔	Anlegen eines Fixateur externe an andere näher bezeichnete Knochen, ausser Gesichtsschädelknochen (Inkl. Reposition von Frakturen), sonstige
77.41.00↔	Knochenbiopsie von Skapula, Klavikula, Rippen und Sternum, n.n.bez.	78.41.20↔	Sonstige plastische Rekonstruktion an Rippen und Sternum
77.41.20↔	Knochenbiopsie von Skapula, Klavikula, Rippen und Sternum, Offene Knochenbiopsie	78.41.30↔	Sonstige plastische Rekonstruktion an Skapula, Klavikula, Rippen und Sternum, Implantation von vertikalen expandierbaren prothetischen Titanrippen [VEPTR]
77.41.99↔	Knochenbiopsie von Skapula, Klavikula, Rippen und Sternum, sonstige	78.49.72↔	Komplexe Rekonstruktion der Wirbelsäule (z.B. Skoliose) mittels Implantation von growing rods
77.42.00↔	Knochenbiopsie am Humerus, n.n.bez.	78.51.00↔	Innere Knochenfixation ohne Reposition der Fraktur an Skapula, Klavikula, Rippen und Sternum, n.n.bez.
77.42.20↔	Knochenbiopsie am Humerus, Offene Knochenbiopsie	78.51.10↔	Revision von Osteosynthesematerial ohne Materialersatz an Skapula, Klavikula, Rippen und Sternum
77.42.99↔	Knochenbiopsie am Humerus, sonstige	78.51.99↔	Innere Knochenfixation ohne Reposition der Fraktur an Skapula, Klavikula, Rippen und Sternum, sonstige
77.43.00↔	Knochenbiopsie an Radius und Ulna, n.n.bez.	78.59.00↔	Innere Knochenfixation ohne Reposition der Fraktur an anderen näher bezeichneten Knochen, ausser Gesichtsschädelknochen, n.n.bez.
77.43.20↔	Knochenbiopsie an Radius und Ulna, Offene Knochenbiopsie	78.59.90↔	Revision von Osteosynthesematerial ohne Materialersatz an anderen näher bezeichneten Knochen, ausser Gesichtsschädelknochen
77.43.99↔	Knochenbiopsie an Radius und Ulna, sonstige	78.59.99↔	Innere Knochenfixation ohne Reposition der Fraktur an anderen näher bezeichneten Knochen, ausser Gesichtsschädelknochen, sonstige
77.44.00↔	Knochenbiopsie an Karpalia und Metakarpalia, n.n.bez.	78.61.05↔	Knochenimplantatentfernung an Skapula, Klavikula, Rippen und Sternum, Entfernung eines Knochen(teil)ersatzes an Skapula, Klavikula, Rippen und Sternum
77.44.20↔	Knochenbiopsie an Karpalia und Metakarpalia, Offene Knochenbiopsie	78.61.11↔	Knochenimplantatentfernung an Rippen und Sternum
77.44.99↔	Knochenbiopsie an Karpalia und Metakarpalia, sonstige	78.91↔	Einsetzen eines Knochenwachstumsstimulators an Skapula, Klavikula, Rippen und Sternum
77.45.00↔	Knochenbiopsie am Femur, n.n.bez.	78.97↔	Einsetzen eines Knochenwachstumsstimulators an Tibia und Fibula
77.45.20↔	Knochenbiopsie am Femur, Offene Knochenbiopsie	78.99↔	Einsetzen eines Knochenwachstumsstimulators an anderen näher bezeichneten Knochen, ausser Gesichtsschädelknochen
77.45.99↔	Knochenbiopsie am Femur, sonstige	79.19.10↔	Geschlossene Reposition einer Fraktur von Klavikula und Skapula mit innerer Knochenfixation
77.46.00↔	Knochenbiopsie an der Patella, n.n.bez.	79.19.11↔	Geschlossene Reposition einer Fraktur von Rippen mit innerer Fixation
77.46.20↔	Knochenbiopsie an der Patella, Offene Knochenbiopsie	79.19.12↔	Geschlossene Reposition einer Fraktur von Sternum mit innerer Fixation
77.46.99↔	Knochenbiopsie an der Patella, sonstige		
77.47.00↔	Knochenbiopsie an Tibia und Fibula, n.n.bez.		
77.47.20↔	Knochenbiopsie an Tibia und Fibula, Offene Knochenbiopsie		
77.47.99↔	Knochenbiopsie an Tibia und Fibula, sonstige		
77.48.00↔	Knochenbiopsie an Tarsalia und Metatarsalia, n.n.bez.		
77.48.20↔	Knochenbiopsie an Tarsalia und Metatarsalia, Offene Knochenbiopsie		
77.48.99↔	Knochenbiopsie an Tarsalia und Metatarsalia, sonstige		
77.49.00↔	Knochenbiopsie an anderen näher bezeichneten Knochen, ausser Gesichtsschädelknochen, n.n.bez.		
77.49.21↔	Knochenbiopsie an anderen näher bezeichneten Knochen, ausser Gesichtsschädelknochen, Knochenbiopsie an der Wirbelsäule, Offene Knochenbiopsie		
77.49.41↔	Knochenbiopsie an anderen näher bezeichneten Knochen, ausser Gesichtsschädelknochen, Knochenbiopsie an Phalangen des Fusses, Offene Knochenbiopsie		
77.49.91↔	Knochenbiopsie an anderen näher bezeichneten Knochen, ausser Gesichtsschädelknochen, Offene Knochenbiopsie		

79.39.10↔	Offene Reposition einer einfachen Fraktur von Klavikula und Skapula mit innerer Knochenfixation	83.09.14↔	Fremdkörperentfernung aus Muskel, Sehne oder Faszie, Brustwand, Bauch und Rücken
79.39.11↔	Offene Reposition einer Mehrfragmentfraktur von Klavikula und Skapula mit innerer Knochenfixation	83.09.15↔	Fremdkörperentfernung aus Muskel, Sehne oder Faszie, Leisten- und Genitalregion und Gesäss
79.39.12↔	Offene Reposition einer einfachen Fraktur von Rippen mit innerer Fixation	83.09.16↔	Fremdkörperentfernung aus Muskel, Sehne oder Faszie, Untere Extremität
79.39.13↔	Offene Reposition einer einfachen Fraktur von Sternum mit innerer Fixation	83.09.19↔	Fremdkörperentfernung aus Muskel, Sehne oder Faszie, Andere Lokalisation
79.39.14↔	Offene Reposition einer Mehrfragmentfraktur von Rippen mit innerer Fixation	83.11↔	Tenotomie der Achillessehne
79.39.15↔	Offene Reposition einer Mehrfragmentfraktur von Sternum mit innerer Fixation	83.12↔	Tenotomie der Hüft-Adduktoren
80.31.00↔	Gelenksbiopsie an der Schulter, n.n.bez.	83.13.10↔	Inzision einer Sehne, Kopf und Hals
80.31.20↔	Arthroskopische Gelenksbiopsie an der Schulter	83.13.11↔	Inzision einer Sehne, Schulter und Axilla
80.31.30↔	Offene Gelenksbiopsie an der Schulter	83.13.12↔	Inzision einer Sehne, Oberarm und Ellenbogen
80.31.99↔	Gelenksbiopsie an der Schulter, sonstige	83.13.13↔	Inzision einer Sehne, Unterarm
80.32.00↔	Gelenksbiopsie am Ellenbogen, n.n.bez.	83.13.14↔	Inzision einer Sehne, Brustwand, Bauch und Rücken
80.32.20↔	Arthroskopische Gelenksbiopsie am Ellenbogen	83.13.15↔	Inzision einer Sehne, Leisten- und Genitalregion und Gesäss
80.32.30↔	Offene Gelenksbiopsie am Ellenbogen	83.13.16↔	Inzision einer Sehne, Untere Extremität
80.32.99↔	Gelenksbiopsie am Ellenbogen, sonstige	83.13.20↔	Durchtrennung einer Sehne, Kopf und Hals
80.33.00↔	Gelenksbiopsie am Handgelenk, n.n.bez.	83.13.21↔	Durchtrennung einer Sehne, Schulter und Axilla
80.33.20↔	Arthroskopische Gelenksbiopsie am Handgelenk	83.13.22↔	Durchtrennung einer Sehne, Oberarm und Ellenbogen
80.33.30↔	Offene Gelenksbiopsie am Handgelenk	83.13.23↔	Durchtrennung einer Sehne, Unterarm
80.33.99↔	Gelenksbiopsie am Handgelenk, sonstige	83.13.24↔	Durchtrennung einer Sehne, Brustwand, Bauch und Rücken
80.34.00↔	Gelenksbiopsie an Hand und Finger, n.n.bez.	83.13.25↔	Durchtrennung einer Sehne, Leisten- und genitalregion und Gesäss
80.34.20↔	Arthroskopische Gelenksbiopsie an Hand und Finger	83.13.26↔	Durchtrennung einer Sehne, Untere Extremität
80.34.30↔	Offene Gelenksbiopsie an Hand und Finger	83.14.10↔	Fasziotomie oder Aponeurotomie, Kopf und Hals
80.34.99↔	Gelenksbiopsie an Hand und Finger, sonstige	83.14.11↔	Fasziotomie oder Aponeurotomie, Schulter und Axilla
80.36.00↔	Gelenksbiopsie am Knie, n.n.bez.	83.14.12↔	Fasziotomie oder Aponeurotomie, Oberarm und Ellenbogen
80.36.20↔	Arthroskopische Gelenksbiopsie am Knie	83.14.13↔	Fasziotomie oder Aponeurotomie, Unterarm
80.36.30↔	Gelenksbiopsie am Knie, Offene Gelenksbiopsie am Knie	83.14.14↔	Fasziotomie oder Aponeurotomie, Brustwand, Bauch und Rücken
80.36.99↔	Gelenksbiopsie am Knie, sonstige	83.14.15↔	Fasziotomie oder Aponeurotomie, Leisten- und Genitalregion und Gesäss
80.37.00↔	Gelenksbiopsie am Sprunggelenk, n.n.bez.	83.14.16↔	Fasziotomie oder Aponeurotomie, Untere Extremität
80.37.20↔	Arthroskopische Gelenksbiopsie am Sprunggelenk	83.19.10↔	Durchtrennung eines Muskels, Kopf und Hals
80.37.30↔	Offene Gelenksbiopsie am Sprunggelenk	83.19.11↔	Durchtrennung eines Muskels, Schulter und Axilla
80.37.99↔	Gelenksbiopsie am Sprunggelenk, sonstige	83.19.12↔	Durchtrennung eines Muskels, Oberarm und Ellenbogen
80.38.00↔	Gelenksbiopsie an Fuss und Zehen, n.n.bez.	83.19.13↔	Durchtrennung eines Muskels, Unterarm
80.38.20↔	Arthroskopische Gelenksbiopsie an Fuss und Zehen	83.19.14↔	Durchtrennung eines Muskels, Brustwand, Bauch und Rücken
80.38.30↔	Offene Gelenksbiopsie an Fuss und Zehen	83.19.15↔	Durchtrennung eines Muskels, Leisten- und Genitalregion und Gesäss
80.38.99↔	Gelenksbiopsie an Fuss und Zehen, sonstige	83.19.16↔	Durchtrennung eines Muskels, Untere Extremität
80.39.00↔	Gelenksbiopsie an anderer bezeichneter Lokalisation, n.n.bez.	83.19.20↔	Desinsertion von Muskel, Sehne und Faszie, Kopf und Hals
80.39.21↔	Arthroskopische Gelenksbiopsie am Sternoklavikulargelenk	83.19.21↔	Desinsertion von Muskel, Sehne und Faszie, Schulter und Axilla
80.39.29↔	Sonstige arthroskopische Gelenksbiopsie an anderer bezeichneter Lokalisation	83.19.22↔	Desinsertion von Muskel, Sehne und Faszie, Oberarm und Ellenbogen
80.39.30↔	Offene Gelenksbiopsie an anderer bezeichneter Lokalisation	83.19.23↔	Desinsertion von Muskel, Sehne und Faszie, Unterarm
80.39.40↔	Gelenksbiopsie an der Wirbelsäule	83.19.24↔	Desinsertion von Muskel, Sehne und Faszie, Brustwand, Bauch und Rücken
80.39.99↔	Gelenksbiopsie an anderer, bezeichneter Lokalisation, sonstige	83.19.25↔	Desinsertion von Muskel, Sehne und Faszie, Leisten- und Genitalregion und Gesäss
83.02.10↔	Myotomie, Kopf und Hals	83.19.26↔	Desinsertion von Muskel, Sehne und Faszie, Untere Extremität
83.02.11↔	Myotomie, Schulter und Axilla	83.21.11↔	Offene Biopsie an den Weichteilen
83.02.12↔	Myotomie, Oberarm und Ellenbogen	83.21.21↔	Offene Biopsie am Muskel
83.02.13↔	Myotomie, Unterarm	83.21.30↔	Biopsie an den Weichteilen, Biopsie an einem Schleimbeutel
83.02.14↔	Myotomie, Brustwand, Bauch und Rücken	83.31.10↔	Exzision einer Läsion an einer Sehnscheide, Kopf und Hals
83.02.15↔	Myotomie, Leisten- und Genitalregion und Gesäss	83.31.11↔	Exzision einer Läsion an einer Sehnscheide, Schulter und Axilla
83.02.16↔	Myotomie, Untere Extremität	83.31.12↔	Exzision einer Läsion an einer Sehnscheide, Oberarm und Ellenbogen
83.02.19↔	Myotomie, Andere Lokalisation	83.31.13↔	Exzision einer Läsion an einer Sehnscheide, Unterarm
83.03.10↔	Bursotomie, Kopf und Hals	83.31.14↔	Exzision einer Läsion an einer Sehnscheide, Brustwand, Bauch und Rücken
83.03.11↔	Bursotomie, Schulter und Axilla	83.31.15↔	Exzision einer Läsion an einer Sehnscheide, Leisten- und Genitalregion und Gesäss
83.03.12↔	Bursotomie, Oberarm und Ellenbogen	83.31.16↔	Exzision einer Läsion an einer Sehnscheide, Untere Extremität
83.03.13↔	Bursotomie, Unterarm	83.32.10↔	Exzision einer Läsion an einem Muskel, Kopf und Hals
83.03.14↔	Bursotomie, Brustwand, Bauch und Rücken	83.32.11↔	Exzision einer Läsion an einem Muskel, Schulter und Arm
83.03.15↔	Bursotomie, Leisten- und Genitalregion und Gesäss	83.32.12↔	Exzision einer Läsion an einem Muskel, Brustwand, Bauch und Rücken
83.03.16↔	Bursotomie, Untere Extremität		
83.03.19↔	Bursotomie, Andere Lokalisation		
83.09.10↔	Fremdkörperentfernung aus Muskel, Sehne oder Faszie, Kopf und Hals		
83.09.11↔	Fremdkörperentfernung aus Muskel, Sehne oder Faszie, Schulter und Axilla		
83.09.12↔	Fremdkörperentfernung aus Muskel, Sehne oder Faszie, Oberarm und Ellenbogen		
83.09.13↔	Fremdkörperentfernung aus Muskel, Sehne oder Faszie, Unterarm		

83.32.13↔	Exzision einer Läsion an einem Muskel, Leisten- und Genitalregion und Gesäss	83.5x.10↔	Bursektomie, Kopf und Hals
83.32.14↔	Exzision einer Läsion an einem Muskel, Untere Extremität	83.5x.11↔	Bursektomie, Schulter und Axilla
83.32.19↔	Exzision einer Läsion an einem Muskel, Andere Lokalisation	83.5x.12↔	Bursektomie, Oberarm und Ellenbogen
83.39.10↔	Exzision einer Läsion an einer Sehne, Kopf und Hals	83.5x.13↔	Bursektomie, Unterarm
83.39.11↔	Exzision einer Läsion an einer Sehne, Schulter und Arm	83.5x.14↔	Bursektomie, Brustwand, Bauch und Rücken
83.39.12↔	Exzision einer Läsion an anderen Weichteilen, Exzision einer Läsion an einer Sehne, Brustwand, Bauch und Rücken	83.5x.15↔	Bursektomie, Leisten- und Genitalregion und Gesäss
83.39.13↔	Exzision einer Läsion an einer Sehne, Leisten- und Genitalregion und Gesäss	83.5x.16↔	Bursektomie, Untere Extremität
83.39.14↔	Exzision einer Läsion an einer Sehne, Untere Extremität	83.5x.19↔	Bursektomie, Andere Lokalisation
83.39.20↔	Exzision einer Läsion an einer Faszie, Kopf und Hals	83.61.11↔	Naht einer Sehnscheide, Schulter und Axilla
83.39.21↔	Exzision einer Läsion an einer Faszie, Schulter und Arm	83.61.12↔	Naht einer Sehnscheide, Oberarm und Ellenbogen
83.39.22↔	Exzision einer Läsion an einer Faszie, Brustwand, Bauch und Rücken	83.61.13↔	Naht einer Sehnscheide, Unterarm
83.39.23↔	Exzision einer Läsion an einer Faszie, Leisten- und Genitalregion und Gesäss	83.61.14↔	Naht einer Sehnscheide, Brustwand, Bauch und Rücken
83.39.24↔	Exzision einer Läsion an einer Faszie, Untere Extremität	83.61.15↔	Naht einer Sehnscheide, Leisten- und Genitalregion und Gesäss
83.41↔	Exzision einer Sehne zur Transplantation	83.61.16↔	Naht einer Sehnscheide, Untere Extremität
83.42.10↔	Sonstige Tenonektomie, Kopf und Hals	83.61.19↔	Naht einer Sehnscheide, Andere Lokalisation
83.42.11↔	Sonstige Tenonektomie, Schulter und Axilla	83.62.10↔	Sekundäre Naht einer Sehne, Kopf und Hals
83.42.12↔	Sonstige Tenonektomie, Oberarm und Ellenbogen	83.62.11↔	Sekundäre Naht einer Sehne, Schulter und Axilla
83.42.13↔	Sonstige Tenonektomie, Unterarm	83.62.12↔	Sekundäre Naht einer Sehne, Oberarm und Ellenbogen
83.42.14↔	Sonstige Tenonektomie, Brustwand, Bauch und Rücken	83.62.13↔	Sekundäre Naht einer Sehne, Unterarm
83.42.15↔	Sonstige Tenonektomie, Leisten- und Genitalregion und Gesäss	83.62.14↔	Sekundäre Naht einer Sehne, Brustwand, Bauch und Rücken
83.42.16↔	Sonstige Tenonektomie, Untere Extremität	83.62.15↔	Sekundäre Naht einer Sehne, Leisten- und Genitalregion und Gesäss
83.42.19↔	Sonstige Tenonektomie, Andere Lokalisation	83.62.16↔	Sekundäre Naht einer Sehne, Untere Extremität
83.44.00↔	Sonstige Fasziektomie, n.n.bez.	83.62.19↔	Sekundäre Naht einer Sehne, Andere Lokalisation
83.44.10↔	Sonstige Fasziektomie, Kopf und Hals	83.64.10↔	Sonstige Naht einer Sehne, Kopf und Hals
83.44.11↔	Sonstige Fasziektomie, Schulter und Axilla	83.64.11↔	Sonstige Naht einer Sehne, Schulter und Axilla
83.44.12↔	Sonstige Fasziektomie, Oberarm und Ellenbogen	83.64.12↔	Sonstige Naht einer Sehne, Oberarm und Ellenbogen
83.44.13↔	Sonstige Fasziektomie, Unterarm	83.64.13↔	Sonstige Naht einer Sehne, Unterarm
83.44.14↔	Sonstige Fasziektomie, Brustwand, Bauch und Rücken	83.64.14↔	Sonstige Naht einer Sehne, Brustwand, Bauch und Rücken
83.44.15↔	Sonstige Fasziektomie, Leisten- und Genitalregion und Gesäss	83.64.15↔	Sonstige Naht einer Sehne, Leisten- und Genitalregion und Gesäss
83.44.16↔	Sonstige Fasziektomie, Untere Extremität	83.64.16↔	Sonstige Naht einer Sehne, Untere Extremität
83.44.19↔	Sonstige Fasziektomie, Andere Lokalisation	83.64.19↔	Sonstige Naht einer Sehne, Andere Lokalisation
83.44.99↔	Sonstige Fasziektomie, sonstige	83.65.10↔	Sonstige Naht an Muskel oder Faszie, Kopf und Hals
83.45.10↔	Sonstige Myektomie, Kopf und Hals	83.65.11↔	Sonstige Naht an Muskel oder Faszie, Schulter und Axilla
83.45.11↔	Sonstige Myektomie, Schulter und Axilla	83.65.12↔	Sonstige Naht an Muskel oder Faszie, Oberarm und Ellenbogen
83.45.12↔	Sonstige Myektomie, Oberarm und Ellenbogen	83.65.13↔	Sonstige Naht an Muskel oder Faszie, Unterarm
83.45.13↔	Sonstige Myektomie, Unterarm	83.65.14↔	Sonstige Naht an Muskel oder Faszie, Brustwand, Bauch und Rücken
83.45.14↔	Sonstige Myektomie, Brustwand, Bauch und Rücken	83.65.15↔	Sonstige Naht an Muskel oder Faszie, Leisten- und Genitalregion und Gesäss
83.45.15↔	Sonstige Myektomie, Leisten- und Genitalregion und Gesäss	83.65.16↔	Sonstige Naht an Muskel oder Faszie, Untere Extremität
83.45.16↔	Sonstige Myektomie, Untere Extremität	83.72.10↔	Sehnenrückverlagerung, Kopf und Hals
83.45.19↔	Sonstige Myektomie, Andere Lokalisation	83.72.11↔	Sehnenrückverlagerung, Schulter und Axilla
83.49.10↔	Exzision einer Sehnscheide, Kopf und Hals	83.72.12↔	Sehnenrückverlagerung, Oberarm und Ellenbogen
83.49.11↔	Exzision einer Sehnscheide, Schulter und Axilla	83.72.13↔	Sehnenrückverlagerung, Unterarm
83.49.12↔	Exzision einer Sehnscheide, Oberarm und Ellenbogen	83.72.14↔	Sehnenrückverlagerung, Brustwand, Bauch und Rücken
83.49.13↔	Exzision einer Sehnscheide, Unterarm	83.72.15↔	Sehnenrückverlagerung, Leisten- und Genitalregion und Gesäss
83.49.14↔	Exzision einer Sehnscheide, Brustwand und Rücken	83.72.16↔	Sehnenrückverlagerung, Untere Extremität
83.49.15↔	Exzision einer Sehnscheide, Leisten- und Genitalregion und Gesäss	83.73.10↔	Reinsertion einer Sehne, Kopf und Hals
83.49.16↔	Exzision einer Sehnscheide, Untere Extremität	83.73.11↔	Reinsertion einer Sehne, Schulter und Axilla
83.49.20↔	Kompartimentresektion, Kopf und Hals	83.73.12↔	Reinsertion einer Sehne, Oberarm und Ellenbogen
83.49.21↔	Kompartimentresektion, Schulter und Axilla	83.73.13↔	Reinsertion einer Sehne, Unterarm
83.49.22↔	Kompartimentresektion, Oberarm und Ellenbogen	83.73.14↔	Reinsertion einer Sehne, Brustwand, Bauch und Rücken
83.49.23↔	Kompartimentresektion, Unterarm	83.73.15↔	Reinsertion einer Sehne, Leisten- und Genitalregion und Gesäss
83.49.24↔	Kompartimentresektion, Brustwand, Bauch und Rücken	83.73.16↔	Reinsertion einer Sehne, Untere Extremität
83.49.25↔	Kompartimentresektion, Leisten- und Genitalregion und Gesäss	83.73.19↔	Reinsertion einer Sehne, Andere Lokalisation
83.49.26↔	Kompartimentresektion, Untere Extremität	83.74.10↔	Reinsertion eines Muskels, Kopf und Hals
83.49.29↔	Kompartimentresektion, Andere Lokalisation	83.74.11↔	Reinsertion eines Muskels, Schulter und Axilla
83.49.30↔	Sonstige Exzision von Weichteilen, Kopf und Hals	83.74.12↔	Reinsertion eines Muskels, Oberarm und Ellenbogen
83.49.31↔	Sonstige Exzision von Weichteilen, Schulter und Axilla	83.74.13↔	Reinsertion eines Muskels, Unterarm
83.49.32↔	Sonstige Exzision von Weichteilen, Oberarm und Ellenbogen	83.74.14↔	Reinsertion eines Muskels, Brustwand, Bauch und Rücken
83.49.33↔	Sonstige Exzision von Weichteilen, Unterarm	83.74.15↔	Reinsertion eines Muskels, Leisten- und Genitalregion
83.49.34↔	Sonstige Exzision von Weichteilen, Brustwand, Bauch und Rücken	83.74.16↔	Reinsertion eines Muskels, Untere Extremität
83.49.35↔	Sonstige Exzision von Weichteilen, Leisten- und Genitalregion und Gesäss	83.74.19↔	Reinsertion eines Muskels, Andere Lokalisation
83.49.36↔	Sonstige Exzision von Weichteilen, Untere Extremität	83.77.10↔	Muskeltransfer oder -transplantation, Kopf und Hals
83.49.39↔	Sonstige Exzision von Weichteilen, Andere Lokalisation	83.77.11↔	Muskeltransfer oder -transplantation, Schulter und Axilla
		83.77.12↔	Muskeltransfer oder -transplantation, Oberarm und Ellenbogen
		83.77.13↔	Muskeltransfer oder -transplantation, Unterarm

83.77.14↔	Muskeltransfer oder -transplantation, Brustwand, Bauch und Rücken	83.88.91↔	Sonstige plastische Operationen an der Sehne, Schulter und Axilla
83.77.15↔	Muskeltransfer oder -transplantation, Leisten- und Genitalregion und Gesäss	83.88.92↔	Sonstige plastische Operationen an der Sehne, Oberarm und Ellenbogen
83.77.16↔	Muskeltransfer oder -transplantation, Untere Extremität	83.88.93↔	Sonstige plastische Operationen an der Sehne, Unterarm
83.77.19↔	Muskeltransfer oder -transplantation, Andere Lokalisation	83.88.94↔	Sonstige plastische Operationen an der Sehne, Brustwand, Bauch und Rücken
83.85.10↔	Verlängerung von Muskel oder Sehne, Kopf und Hals	83.88.95↔	Sonstige plastische Operationen an der Sehne, Leisten- und Genitalregion und Gesäss
83.85.11↔	Verlängerung von Muskel oder Sehne, Schulter und Axilla	83.88.96↔	Sonstige plastische Operationen an der Sehne, Untere Extremität
83.85.12↔	Verlängerung von Muskel oder Sehne, Oberarm und Ellenbogen	83.89.10↔	Verlängerung, Verkürzung und Doppelung einer Faszie, Kopf und Hals
83.85.13↔	Verlängerung von Muskel oder Sehne, Unterarm	83.89.11↔	Verlängerung, Verkürzung und Doppelung einer Faszie, Schulter und Axilla
83.85.14↔	Verlängerung von Muskel oder Sehne, Brustwand, Bauch und Rücken	83.89.12↔	Verlängerung, Verkürzung und Doppelung einer Faszie, Oberarm und Ellenbogen
83.85.15↔	Verlängerung von Muskel oder Sehne, Leisten- und Genitalregion und Gesäss	83.89.13↔	Verlängerung, Verkürzung und Doppelung einer Faszie, Unterarm
83.85.16↔	Verlängerung von Muskel oder Sehne, Untere Extremität	83.89.14↔	Verlängerung, Verkürzung und Doppelung einer Faszie, Brustwand, Bauch und Rücken
83.85.19↔	Verlängerung von Muskel oder Sehne, Andere Lokalisation	83.89.15↔	Verlängerung, Verkürzung und Doppelung einer Faszie, Leisten- und Genitalregion und Gesäss
83.85.20↔	Verkürzung von Muskel oder Sehne, Kopf und Hals	83.89.16↔	Verlängerung, Verkürzung und Doppelung einer Faszie, Untere Extremität
83.85.21↔	Verkürzung von Muskel oder Sehne, Schulter und Axilla	83.89.20↔	Deckung eines Defekts an einer Faszie, Kopf und Hals
83.85.22↔	Verkürzung von Muskel oder Sehne, Oberarm und Ellenbogen	83.89.21↔	Deckung eines Defekts an einer Faszie, Schulter und Axilla
83.85.23↔	Verkürzung von Muskel oder Sehne, Unterarm	83.89.22↔	Deckung eines Defekts an einer Faszie, Oberarm und Ellenbogen
83.85.24↔	Verkürzung von Muskel oder Sehne, Brustwand, Bauch und Rücken	83.89.23↔	Deckung eines Defekts an einer Faszie, Unterarm
83.85.25↔	Verkürzung von Muskel oder Sehne, Leisten- und Genitalregion und Gesäss	83.89.24↔	Deckung eines Defekts an einer Faszie, Brustwand, Bauch und Rücken
83.85.26↔	Verkürzung von Muskel oder Sehne, Untere Extremität	83.89.25↔	Deckung eines Defekts an einer Faszie, Leisten- und Genitalregion und Gesäss
83.85.29↔	Verkürzung von Muskel oder Sehne, Andere Lokalisation	83.89.26↔	Deckung eines Defekts an einer Faszie, untere Extremität
83.86↔	Quadrizepssehnen-Rekonstruktion	83.89.90↔	Sonstige plastische Operationen an der Faszie, Kopf und Hals
83.87.10↔	Muskelplastik, Kopf und Hals	83.89.91↔	Sonstige plastische Operationen an der Faszie, Schulter und Axilla
83.87.11↔	Muskelplastik, Schulter und Axilla	83.89.92↔	Sonstige plastische Operationen an der Faszie, Oberarm und Ellenbogen
83.87.12↔	Muskelplastik, Oberarm und Ellenbogen	83.89.93↔	Sonstige plastische Operationen an der Faszie, Unterarm
83.87.13↔	Muskelplastik, Unterarm	83.89.94↔	Sonstige plastische Operationen an der Faszie, Brustwand, Bauch und Rücken
83.87.14↔	Muskelplastik, Brustwand, Bauch und Rücken	83.89.95↔	Sonstige plastische Operationen an der Faszie, Leisten- und Genitalregion und Gesäss
83.87.15↔	Muskelplastik, Leisten- und Genitalregion und Gesäss	83.89.96↔	Sonstige plastische Operationen an der Faszie, Untere Extremität
83.87.16↔	Muskelplastik, Untere Extremität	83.91.10↔	Lösung von Adhäsionen von Muskel, Sehne, Faszie und Bursa, Kopf und Hals
83.88.10↔	Augmentation einer Sehne, Kopf und Hals	83.91.11↔	Lösung von Adhäsionen von Muskel, Sehne, Faszie und Bursa, Schulter und Axilla
83.88.11↔	Augmentation einer Sehne, Schulter und Axilla	83.91.12↔	Lösung von Adhäsionen von Muskel, Sehne, Faszie und Bursa, Oberarm und Ellenbogen
83.88.12↔	Augmentation einer Sehne, Oberarm und Ellenbogen	83.91.13↔	Lösung von Adhäsionen von Muskel, Sehne, Faszie und Bursa, Unterarm
83.88.13↔	Augmentation einer Sehne, Unterarm	83.91.14↔	Lösung von Adhäsionen von Muskel, Sehne, Faszie und Bursa, Brustwand, Bauch und Rücken
83.88.14↔	Augmentation einer Sehne, Brustwand, Bauch und Rücken	83.91.15↔	Lösung von Adhäsionen von Muskel, Sehne, Faszie und Bursa, Leisten- und Genitalregion und Gesäss
83.88.15↔	Augmentation einer Sehne, Leisten- und Genitalregion und Gesäss	83.91.16↔	Lösung von Adhäsionen von Muskel, Sehne, Faszie und Bursa, Untere Extremität
83.88.16↔	Augmentation einer Sehne, Untere Extremität	83.99.10↔	Andere Operationen an Sehnen, Kopf und Hals
83.88.19↔	Augmentation einer Sehne, Andere Lokalisation	83.99.11↔	Andere Operationen an Sehnen, Schulter und Axilla
83.88.20↔	Sehnersatzplastik, Kopf und Hals	83.99.12↔	Andere Operationen an Sehnen, Oberarm und Ellenbogen
83.88.21↔	Sehnersatzplastik, Schulter und Axilla	83.99.13↔	Andere Operationen an Sehnen, Unterarm
83.88.22↔	Sehnersatzplastik, Oberarm und Ellenbogen	83.99.14↔	Andere Operationen an Sehnen, Brustwand, Bauch und Rücken
83.88.23↔	Sehnersatzplastik, Unterarm	83.99.15↔	Andere Operationen an Sehnen, Leisten- und Genitalregion und Gesäss
83.88.24↔	Sehnersatzplastik, Brustwand, Bauch und Rücken	83.99.16↔	Andere Operationen an Sehnen, Untere Extremität
83.88.25↔	Sehnersatzplastik, Leisten- und Genitalregion und Gesäss	83.99.20↔	Andere Operationen an Muskel, Faszie und Bursa, Kopf und Hals
83.88.26↔	Sehnersatzplastik, Untere Extremität		
83.88.29↔	Sehnersatzplastik, Andere Lokalisation		
83.88.30↔	Schaffung eines Sehnentransplantatlagers, Kopf und Hals		
83.88.31↔	Schaffung eines Sehnentransplantatlagers, Schulter und Axilla		
83.88.32↔	Schaffung eines Sehnentransplantatlagers, Oberarm und Ellenbogen		
83.88.33↔	Schaffung eines Sehnentransplantatlagers, Unterarm		
83.88.34↔	Schaffung eines Sehnentransplantatlagers, Brustwand, Bauch und Rücken		
83.88.35↔	Schaffung eines Sehnentransplantatlagers, Leisten- und Genitalregion und Gesäss		
83.88.36↔	Schaffung eines Sehnentransplantatlagers, Untere Extremität		
83.88.39↔	Schaffung eines Sehnentransplantatlagers, Andere Lokalisation		
83.88.40↔	Tenodese, Kopf und Hals		
83.88.41↔	Tenodese, Schulter und Axilla		
83.88.42↔	Tenodese, Oberarm und Ellenbogen		
83.88.43↔	Tenodese, Unterarm		
83.88.44↔	Tenodese, Brustwand, Bauch und Rücken		
83.88.45↔	Tenodese, Leisten- und Genitalregion und Gesäss		
83.88.46↔	Tenodese, Untere Extremität		
83.88.49↔	Tenodese, Andere Lokalisation		
83.88.90↔	Sonstige plastische Operationen an der Sehne, Kopf und Hals		

83.99.21↔	Andere Operationen an Muskel, Faszie und Bursa, Schulter und Axilla	86.84.10↔	Korrektur einer Narbenkontraktur oder Bride am Kopf
83.99.22↔	Andere Operationen an Muskel, Faszie und Bursa, Oberarm und Ellenbogen	86.84.13↔	Korrektur einer Narbenkontraktur oder Bride an Unterarm
83.99.23↔	Andere Operationen an Muskel, Faszie und Bursa, Unterarm	86.84.14↔	Korrektur einer Narbenkontraktur oder Bride an der Hand
83.99.24↔	Andere Operationen an Muskel, Faszie und Bursa, Brustwand, Bauch und Rücken	86.84.17↔	Korrektur einer Narbenkontraktur oder Bride an der Leisten- und Genitalregion oder am Gesäss
83.99.25↔	Andere Operationen an Muskel, Faszie und Bursa, Leisten- und Genitalregion und Gesäss	86.84.18↔	Korrektur einer Narbenkontraktur oder Bride an der unteren Extremität
83.99.26↔	Andere Operationen an Muskel, Faszie und Bursa, Untere Extremität	86.84.19↔	Korrektur einer Narbenkontraktur oder Bride an anderer Lokalisation
83.99.30↔	Revision ohne Ersatz eines Skelettmuskelstimulators	86.88.50↔	Anlage oder Wechsel eines Systems zur Vakuumversiegelung, tiefreichend, an Knochen und Gelenken der Extremitäten
84.53.00↔	Implantation von interner Verlängerungsvorrichtung der Extremitäten mit kinetischer Traktion, n.n.bez.	86.88.51↔	Anlage oder Wechsel eines Systems zur Vakuumversiegelung, tiefreichend, an Thorax, Mediastinum und Sternum
84.53.10↔	Implantation eines nicht motorisierten internen Verlängerungs- oder Knochentransportsystem	86.88.52↔	Anlage oder Wechsel eines Systems zur Vakuumversiegelung, am offenen Abdomen
84.53.11↔	Implantation eines motorisierten internen Verlängerungs- oder Knochentransportsystem	86.88.53↔	Anlage oder Wechsel eines Systems zur Vakuumversiegelung, endorektal
84.53.99↔	Implantation von interner Verlängerungsvorrichtung der Extremitäten mit kinetischer Traktion, sonstige	86.88.59↔	Anlage oder Wechsel eines Systems zur Vakuumversiegelung, an Haut und Unterhaut oder sonstigen Lokalisationen
84.54↔	Implantation von sonstiger internen Verlängerungsvorrichtung der Extremitäten		

Prozedur E02-2

00.55.00↔	Einsetzen von peripheren Gefässstent(s) mit Medikamenten-Freisetzung, n.n.bez.	39.71.10↔	Endovaskuläre Implantation eines Grafts in Aorta abdominalis, aortoiliakal, ohne Fenestrierung oder Seitenarm
00.55.11↔	Einsetzen von peripheren Gefässstent(s) mit Medikamenten-Freisetzung, drug eluting überlange Stents (>10 cm)	39.71.11↔	Endovaskuläre Implantation eines Grafts in Aorta abdominalis, aortoiliakal, mit Fenestrierung oder Seitenarm
00.55.99↔	Einsetzen von peripheren Gefässstent(s) mit Medikamenten-Freisetzung, sonstige	39.71.12↔	Endovaskuläre Implantation eines Grafts in Aorta abdominalis, Bifurkationsprothese, aortobiliakal, ohne Fenestrierung oder Seitenarm
00.63↔	Perkutanes Einsetzen von Stent(s) an A. carotis	39.71.13↔	Endovaskuläre Implantation eines Grafts in Aorta abdominalis, Bifurkationsprothese, aortobiliakal, mit Fenestrierung oder Seitenarm
00.64↔	Perkutanes Einsetzen von Stent(s) an sonstigen präzerebralen (extrakraniellen) Arterien	39.71.14↔	Endovaskuläre Implantation eines Grafts in Aorta abdominalis, Rohrprothese, aortal, ohne Fenestrierung oder Seitenarm
00.65.00↔	Perkutanes Einsetzen von sonstigem(n) intrakraniellen vaskulären Stent(s), n.n.bez.	39.71.15↔	Endovaskuläre Implantation eines Grafts in Aorta abdominalis, Rohrprothese, aortal, mit Fenestrierung oder Seitenarm
00.65.11↔	Perkutanes transluminale Einsetzen von intrakraniellen vaskulären Mikrostent(s)	39.71.99↔	Endovaskuläre Implantation eines Grafts in Aorta abdominalis, sonstige
00.65.99↔	Perkutanes Einsetzen von sonstigem(n) intrakraniellen vaskulären Stent(s), sonstige	39.72.00↔	Endovaskuläre plastische Rekonstruktion oder Okklusion von Gefässen am Kopf und Hals, n.n.bez.
00.67.00↔	Perkutanes Einsetzen von zentralen Gefässstent(s), n.n.bez.	39.72.10↔	Selektive Embolisation von intrakraniellen Gefässen, n.n.bez.
00.67.10↔	Perkutanes Einsetzen von Gefässstent(s) in die V. cava	39.72.11↔	Selektive Embolisation von intrakraniellen Gefässen mit Partikeln oder Metallspiralen
00.67.20↔	Perkutanes Einsetzen von Gefässstent(s) in die V. porta	39.72.12↔	Selektive Embolisation von intrakraniellen Gefässen mit embolisierenden Flüssigkeiten, ablösbaren Ballons oder Schirmen
00.67.99↔	Perkutanes Einsetzen von zentralen Gefässstent(s), sonstige	39.72.13↔	Selektive Embolisation von intrakraniellen Gefässen durch Stents als Flow-Diverter
31.1‡↔	Temporäre Tracheostomie	39.72.14↔	Selektive Embolisation von intrakraniellen Gefässen mit adhäsivem Embolisat
31.21‡↔	Mediastinale Tracheostomie	39.72.19↔	Selektive Embolisation von intrakraniellen Gefässen, sonstige
31.29‡↔	Sonstige permanente Tracheostomie	39.72.20↔	Selektive Embolisation von extrakraniellen Gefässen des Kopfes und des Halses, n.n.bez.
31.79.10‡↔	Erweiterungsplastik eines Tracheostoma	39.72.21↔	Selektive Embolisation von extrakraniellen Gefässen des Kopfes und des Halses mit Partikeln oder Metallspiralen
39.50.00↔	Angioplastik oder Atherektomie an sonstigem(n) Nicht-Herzkranzgefäss(en), n.n.bez.	39.72.22↔	Selektive Embolisation von extrakraniellen Gefässen des Kopfes und des Halses mit embolisierenden Flüssigkeiten, ablösbaren Ballons oder Schirmen
39.50.10↔	Angioplastik oder Atherektomie an sonstigem(n) Nicht-Herzkranzgefäss(en) mit Ballon, n.n.bez.	39.72.24↔	Selektive Embolisation von extrakraniellen Gefässen des Kopfes und des Halses mit adhäsivem Embolisat
39.50.11↔	Angioplastik oder Atherektomie an sonstigem(n) Nicht-Herzkranzgefäss(en) mit einfacher Ballon	39.72.29↔	Selektive Embolisation von extrakraniellen Gefässen des Kopfes und des Halses, sonstige
39.50.12↔	Angioplastik oder Atherektomie an sonstigem(n) Nicht-Herzkranzgefäss(en) mit cutting Ballon	39.72.30↔	Perkutan-transluminale Embolisation einer Gefässmissbildung durch Mikrokatheter, n.n.bez.
39.50.13↔	Angioplastik oder Atherektomie an sonstigem(n) Nicht-Herzkranzgefäss(en) mit Kryoplastie-Ballon	39.72.31↔	Perkutan-transluminale Embolisation einer Gefässmissbildung durch Mikrokatheter, Verwendung von einem Mikrokatheter
39.50.14↔	Angioplastik oder Atherektomie an sonstigem(n) Nicht-Herzkranzgefäss(en) mit Drug eluting Ballon	39.72.32↔	Perkutan-transluminale Embolisation einer Gefässmissbildung durch Mikrokatheter, Verwendung von zwei Mikrokathetern
39.50.19↔	Angioplastik oder Atherektomie an sonstigem(n) Nicht-Herzkranzgefäss(en) mit sonstiger Ballon	39.72.33↔	Perkutan-transluminale Embolisation einer Gefässmissbildung durch Mikrokatheter, Verwendung von drei Mikrokathetern
39.50.20↔	Angioplastik Blade- Laserangioplastie an sonstigem(n) Nicht-Herzkranzgefäss(en)		
39.50.21↔	Angioplastik Thrombektomie an sonstigem(n) Nicht-Herzkranzgefäss(en)		
39.50.99↔	Angioplastik oder Atherektomie an sonstigem(n) Nicht-Herzkranzgefäss(en), sonstige		
39.52.99↔	Sonstige Korrektur eines Aneurysmas, sonstige		
39.71.00↔	Endovaskuläre Implantation eines Grafts in Aorta abdominalis, n.n.bez.		

39.72.34↔	Perkutan-transluminale Embolisation einer Gefäßmissbildung durch Mikrokatheter, Verwendung von vier Mikrokathetern	39.79.35↔	Selektive Embolisation mit embolisierenden Flüssigkeiten von viszeralen Gefässen
39.72.35↔	Perkutan-transluminale Embolisation einer Gefäßmissbildung durch Mikrokatheter, Verwendung von fünf Mikrokathetern	39.79.36↔	Selektive Embolisation mit embolisierenden Flüssigkeiten von abdominalen Gefässen
39.72.36↔	Perkutan-transluminale Embolisation einer Gefäßmissbildung durch Mikrokatheter, Verwendung von 6 und mehr Mikrokathetern	39.79.37↔	Selektive Embolisation mit embolisierenden Flüssigkeiten von Gefässen der unteren Extremitäten
39.72.99↔	Endovaskuläre plastische Rekonstruktion oder Okklusion von Gefässen am Kopf und Hals, sonstige	39.79.38↔	Selektive Embolisation mit embolisierenden Flüssigkeiten von spinalen Gefässen
39.73.00↔	Endovaskuläre Implantation eines Grafts an der thorakalen Aorta, n.n.bez.	39.79.39↔	Selektive Embolisation mit embolisierenden Flüssigkeiten von sonstigen Gefässen, sonstige
39.73.10↔	Endovaskuläre Implantation eines Grafts in die Aorta thoracica, ohne Fenestrierung oder Seitenarm	39.79.40↔	Selektive Embolisation mit ablösbaren Ballons von sonstigen Gefässen, n.n.bez.
39.73.11↔	Endovaskuläre Implantation eines Grafts in die Aorta thoracica, mit Fenestrierung oder Seitenarm	39.79.41↔	Selektive Embolisation mit ablösbaren Ballons von Gefässen der oberen Extremitäten
39.73.20↔	Endovaskuläre Implantation eines Grafts in die Aorta thoracoabdominalis	39.79.42↔	Selektive Embolisation mit ablösbaren Ballons der Aorta
39.73.99↔	Endovaskuläre Implantation eines Grafts an der thorakalen Aorta, sonstige	39.79.44↔	Selektive Embolisation mit ablösbaren Ballons von thorakalen Gefässen
39.75.01↔	Perkutan-transluminale Gefässintervention, sonstige Gefässe, Fremdkörperentfernung mit Bergekatheter, Körbchenkatheter, etc.	39.79.45↔	Selektive Embolisation mit ablösbaren Ballons von viszeralen Gefässen
39.75.10↔	Perkutan-transluminale Gefässintervention, sonstige Gefässe, Kathetersysteme zu Rekanalisation von Totalverschlüssen	39.79.46↔	Selektive Embolisation mit ablösbaren Ballons von abdominalen Gefässen
39.75.11↔	Perkutan-transluminale Gefässintervention, sonstige Gefässe, Rotationsthrombektomie	39.79.47↔	Selektive Embolisation mit ablösbaren Ballons von spinalen Gefässen
39.75.12↔	Perkutan-transluminale Gefässintervention, sonstige Gefässe, Laserangioplastie	39.79.48↔	Selektive Embolisation mit ablösbaren Ballons von Gefässen der unteren Extremitäten
39.75.13↔	Perkutan-transluminale Gefässintervention, sonstige Gefässe, Anti-Embolie-System (periphere oder viscerale Gefässe)	39.79.49↔	Selektive Embolisation mit ablösbaren Ballons von sonstigen Gefässen, sonstige
39.75.14↔	Perkutan-transluminale Gefässintervention, sonstige Gefässe, Atherektomie	39.79.50↔	Selektive Embolisation mit Schirmen von sonstigen Gefässen, n.n.bez.
39.75.15↔	Perkutan-transluminale Gefässintervention, sonstige Gefässe, selektive Thrombolyse	39.79.51↔	Selektive Embolisation mit Schirmen von Gefässen der oberen Extremitäten
39.75.16↔	Perkutan-transluminale Gefässintervention sonstige Gefässe, selektive Thrombolyse, ultraschallunterstützt	39.79.52↔	Selektive Embolisation mit Schirmen der Aorta
39.75.30↔	Zerebrale Perfusionsaugmentation durch partielle endoortale Ballonokklusion	39.79.54↔	Selektive Embolisation mit Schirmen von thorakalen Gefässen
39.76.50↔	Perkutane selektive Thrombolyse an extrakraniellen Gefässen des Kopfes und Halses	39.79.55↔	Selektive Embolisation mit Schirmen von viszeralen Gefässen
39.76.70↔	Perkutane endovaskuläre Fremdkörperentfernung aus extrakraniellen Gefässen des Kopfes und Halses	39.79.56↔	Selektive Embolisation mit Schirmen von abdominalen Gefässen
39.77.50↔	Perkutane selektive Thrombolyse von intrakraniell(em) Gefäss(en)	39.79.57↔	Selektive Embolisation mit Schirmen von Gefässen der unteren Extremitäten
39.77.70↔	Perkutane endovaskuläre Fremdkörperentfernung aus intrakraniell(em) Gefäss(en)	39.79.58↔	Selektive Embolisation mit Schirmen von spinalen Gefässen
39.79.11↔	Endovaskuläre Implantation eines Grafts an Viszeralgefässen	39.79.59↔	Selektive Embolisation mit Schirmen von sonstigen Gefässen, sonstige
39.79.12↔	Endovaskuläre Implantation eines Grafts an Gefässen des Beckens	39.79.60↔	Selektive Embolisation mit Partikeln von sonstigen Gefässen, n.n.bez.
39.79.13↔	Endovaskuläre Implantation eines Grafts an abdominalen Gefässen	39.79.61↔	Selektive Embolisation mit Partikeln von Gefässen der oberen Extremitäten
39.79.19↔	Endovaskuläre Implantation eines Grafts an sonstigen Gefässen, sonstige	39.79.62↔	Selektive Embolisation mit Partikeln der Aorta
39.79.21↔	Coil-Embolisation oder -Verschluss von Gefässen der oberen Extremitäten	39.79.64↔	Selektive Embolisation mit Partikeln von thorakalen Gefässen
39.79.22↔	Coil-Embolisation oder -Verschluss der Aorta	39.79.65↔	Selektive Embolisation mit Partikeln von viszeralen Gefässen
39.79.24↔	Coil-Embolisation oder -Verschluss von thorakalen Gefässen	39.79.66↔	Selektive Embolisation mit Partikeln von abdominalen Gefässen
39.79.25↔	Coil-Embolisation oder -Verschluss von viszeralen Gefässen	39.79.67↔	Selektive Embolisation mit Partikeln von Gefässen der unteren Extremitäten
39.79.26↔	Coil-Embolisation oder -Verschluss von abdominalen Gefässen	39.79.68↔	Selektive Embolisation mit Partikeln von spinalen Gefässen
39.79.27↔	Coil-Embolisation oder -Verschluss von Gefässen der unteren Extremitäten	39.79.69↔	Selektive Embolisation mit Partikeln von sonstigen Gefässen, sonstige
39.79.28↔	Coil-Embolisation oder -Verschluss von spinalen Gefässen	39.79.70↔	Kathetertechnischer Verschluss von Arterien mittels Laser, sonstigen Gefässen, n.n.bez.
39.79.29↔	Coil-Embolisation oder -Verschluss von sonstigen Gefässen, sonstige	39.79.71↔	Kathetertechnischer Verschluss mittels Laser, an Arterien der oberen Extremitäten
39.79.30↔	Selektive Embolisation mit embolisierenden Flüssigkeiten von sonstigen Gefässen, n.n.bez.	39.79.72↔	Kathetertechnischer Verschluss mittels Laser, an der Aorta
39.79.31↔	Selektive Embolisation mit embolisierenden Flüssigkeiten von Gefässen der oberen Extremitäten	39.79.74↔	Kathetertechnischer Verschluss mittels Laser, an thorakalen Gefässen
39.79.32↔	Selektive Embolisation mit embolisierenden Flüssigkeiten der Aorta	39.79.75↔	Kathetertechnischer Verschluss mittels Laser, an Gefässen der unteren Extremitäten
39.79.34↔	Selektive Embolisation mit embolisierenden Flüssigkeiten von thorakalen Gefässen	39.79.76↔	Kathetertechnischer Verschluss mittels Laser, an viszeralen Gefässen
		39.79.77↔	Kathetertechnischer Verschluss mittels Laser, an abdominalen Gefässen
		39.79.79↔	Kathetertechnischer Verschluss von Arterien mittels Laser, sonstige Gefässe, sonstige
		39.79.80↔	Kathetertechnischer Verschluss von Arterien mittels Radiofrequenz, sonstige Gefässe, n.n.bez.
		39.79.81↔	Kathetertechnischer Verschluss mittels Radiofrequenz an Arterien der oberen Extremitäten

39.79.82↔	Kathetertechnischer Verschluss mittels Radiofrequenz an der Aorta	78.13.20↔	Geschlossene Reposition einer Ulnafraktur mit Knochenfixation durch Fixateur externe
39.79.84↔	Kathetertechnischer Verschluss mittels Radiofrequenz an thorakalen Gefässen	78.13.99↔	Anlegen eines Fixateur externe an Radius und Ulna (inkl. Reposition von Frakturen), sonstige
39.79.85↔	Kathetertechnischer Verschluss mittels Radiofrequenz an Gefässen der unteren Extremitäten	78.14.10↔	Geschlossene Reposition einer Fraktur an Karpalia und Metakarpalia mit Knochenfixation durch Fixateur externe
39.79.86↔	Kathetertechnischer Verschluss mittels Radiofrequenz an viszeralen Gefässen	78.14.11↔	Offene Reposition einer Fraktur an Karpalia und Metakarpalia mit Knochenfixation durch Fixateur externe
39.79.87↔	Kathetertechnischer Verschluss mittels Radiofrequenz an abdominalen Gefässen	78.14.99↔	Anlegen eines Fixateur externe an Karpalia und Metakarpalia (inkl. Reposition von Frakturen), sonstige
39.79.89↔	Kathetertechnischer Verschluss mittels Radiofrequenz an sonstigen Gefässen, sonstige	78.15.10↔	Offene Reposition einer Schenkelhalsfraktur und proximalen Femurfraktur mit Knochenfixation durch Fixateur externe
39.90.00↔	Einsetzen von peripheren Gefässstent(s) ohne Medikamenten-Freisetzung, n.n.bez.	78.15.20↔	Offene Reposition einer Femurschaftfraktur mit Knochenfixation durch Fixateur externe
39.90.10↔	Einsetzen von Gefässstent(s) in nicht-kardiale Gefässe, bare Stents	78.15.30↔	Geschlossene Reposition einer distalen Femurfraktur mit Knochenfixation durch Fixateur externe
39.90.11↔	Einsetzen von Gefässstent(s) in nicht-kardiale Gefässe, bioresorbierbare Stents	78.15.31↔	Offene Reposition einer distalen Femurfraktur mit Knochenfixation durch Fixateur externe
39.90.12↔	Einsetzen von Gefässstent(s) in nicht-kardiale Gefässe, grosslumige Stents n.n.bez.	78.15.40↔	Geschlossene Reposition einer sonstigen Femurfraktur mit Knochenfixation durch Fixateur externe
39.90.13↔	Einsetzen von Gefässstent(s) in nicht-kardiale Gefässe, grosslumige Stents ungedeckt	78.15.99↔	Anlegen eines Fixateur externe am Femur (inkl. Reposition von Frakturen), sonstige
39.90.14↔	Einsetzen von Gefässstent(s) in nicht-kardiale Gefässe, Grosslumige Stents gedeckt	78.16.10↔	Geschlossene Reposition einer Fraktur der Patella mit Knochenfixation durch Fixateur externe
39.90.15↔	Einsetzen von Gefässstent(s) in nicht-kardiale Gefässe, gedeckte Stents (Stentgrafts) in nicht-aneurysmatischen Gefässen	78.16.11↔	Offene Reposition einer Fraktur der Patella mit Knochenfixation durch Fixateur externe
39.90.16↔	Einsetzen von Gefässstent(s) in nichtkardiale Gefässe, gecoverte Stent-Grafts mit bioaktiver Oberfläche	78.16.99↔	Anlegen eines Fixateur externe an der Patella (inkl. Reposition von Frakturen), sonstige
39.90.17↔	Einsetzen von peripheren Gefässstent(s), Multilayerstents	78.17.10↔	Geschlossene Reposition einer Fraktur der proximalen Tibia mit Knochenfixation durch Fixateur externe
39.90.19↔	Einsetzen von Gefässstent(s) in nicht-kardiale Gefässe, sonstige Stents	78.17.11↔	Offene Reposition einer einfachen Fraktur der proximalen Tibia mit Knochenfixation durch Fixateur externe
39.90.30↔	Einsetzen von überlangen Stent(s) (>10 cm) in nicht-kardiale Gefässe, n.n.bez.	78.17.12↔	Offene Reposition einer Mehrfragmentfraktur der proximalen Tibia mit Knochenfixation durch Fixateur externe
39.90.31↔	Einsetzen von überlangen bare Stent(s) (>10 cm) in nicht-kardiale Gefässe	78.17.13↔	Offene Reposition einer einfachen Tibiaschaftfraktur mit Knochenfixation durch Fixateur externe
39.90.32↔	Einsetzen von überlangen covered Stent(s) (>10 cm) in nicht-kardiale Gefässe	78.17.14↔	Offene Reposition einer einfachen Fraktur der distalen Tibia mit Knochenfixation durch Fixateur externe
39.90.39↔	Einsetzen von überlangen Stent(s) (>10 cm) in nicht-kardiale Gefässe, sonstige	78.17.15↔	Geschlossene Reposition einer sonstigen Tibiafraktur mit Knochenfixation durch Fixateur externe
39.90.99↔	Einsetzen von peripheren Gefässstent(s) ohne Medikamenten-Freisetzung, sonstige	78.17.16↔	Offene Reposition einer Mehrfragmentfraktur sonstiger Teile der Tibia mit Knochenfixation durch Fixateur externe
44.44↔	Katheterembolisation zur Blutstillung in Magen oder Duodenum	78.17.20↔	Offene Reposition einer einfachen Fraktur der proximalen Fibula mit Knochenfixation durch Fixateur externe
78.11.10↔	Geschlossene Reposition einer Fraktur von Skapula und Klavikula mit Knochenfixation durch Fixateur externe	78.17.21↔	Offene Reposition einer Mehrfragmentfraktur der proximalen Fibula mit Knochenfixation durch Fixateur externe
78.11.11↔	Offene Reposition einer einfachen Fraktur von Skapula und Klavikula mit Knochenfixation durch Fixateur externe	78.17.22↔	Offene Reposition einer einfachen Fraktur des Fibulaschafts mit Knochenfixation durch Fixateur externe
78.11.12↔	Offene Reposition einer Mehrfragmentfraktur von Klavikula und Skapula mit Knochenfixation durch Fixateur externe	78.17.23↔	Offene Reposition einer Mehrfragmentfraktur des Fibulaschafts mit Knochenfixation durch Fixateur externe
78.11.20↔	Geschlossene Reposition einer Fraktur von Rippen und Sternum mit Knochenfixation durch Fixateur externe	78.17.24↔	Geschlossene Reposition einer distalen Fibulafraktur mit Knochenfixation durch Fixateur externe
78.11.21↔	Offene Reposition einer Fraktur von Rippen und Sternum mit Knochenfixation durch Fixateur externe	78.17.25↔	Offene Reposition einer einfachen Fraktur der distalen Fibula mit Knochenfixation durch Fixateur externe
78.11.99↔	Anlegen eines Fixateur externe an Skapula, Klavikula, Rippen und Sternum (inkl. Reposition von Frakturen), sonstige	78.17.26↔	Offene Reposition einer Mehrfragmentfraktur der distalen Fibula mit Knochenfixation durch Fixateur externe
78.12.10↔	Geschlossene Reposition einer proximalen Humerusfraktur mit Knochenfixation durch Fixateur externe	78.17.27↔	Geschlossene Reposition einer sonstigen Fibulafraktur mit Knochenfixation durch Fixateur externe
78.12.11↔	Offene Reposition einer proximalen Humerusfraktur mit Knochenfixation durch Fixateur externe	78.17.99↔	Anlegen eines Fixateur externe an Tibia und Fibula (inkl. Reposition von Frakturen), sonstige
78.12.90↔	Geschlossene Reposition einer sonstigen Humerusfraktur mit Knochenfixation durch Fixateur externe	78.18.10↔	Geschlossene Reposition einer Kalkaneusfraktur mit Knochenfixation durch Fixateur externe
78.12.91↔	Offene Reposition einer sonstigen Humerusfraktur mit Knochenfixation durch Fixateur externe	78.18.11↔	Geschlossene Reposition einer Fraktur sonstiger Tarsalia und Metatarsalia mit Knochenfixation durch Fixateur externe
78.12.99↔	Anlegen eines Fixateur externe am Humerus (inkl. Reposition von Frakturen), sonstige	78.18.12↔	Offene Reposition einer einfachen Fraktur an sonstigen Tarsalia und Metatarsalia mit Knochenfixation durch Fixateur externe
78.13.10↔	Geschlossene Reposition einer distalen Radiusfraktur mit Knochenfixation durch Fixateur externe	78.18.13↔	Offene Reposition einer Fraktur an Kalkaneus und Talus mit Knochenfixation durch Fixateur externe
78.13.11↔	Geschlossene Reposition einer sonstigen Radiusfraktur mit Knochenfixation durch Fixateur externe	78.18.14↔	Offene Reposition einer Mehrfragmentfraktur an sonstigen Tarsalia mit Knochenfixation durch Fixateur externe
78.13.12↔	Offene Reposition einer distalen Radiusfraktur mit Knochenfixation durch Fixateur externe	78.18.15↔	Offene Reposition einer Mehrfragmentfraktur an Metatarsalia mit Knochenfixation durch Fixateur externe
78.13.13↔	Offene Reposition einer sonstigen Radiusfraktur mit Knochenfixation durch Fixateur externe		

78.18.99↔	Anlegen eines Fixateur externe an Tarsalia und Metatarsalia (inkl. Reposition von Frakturen), sonstige	78.19.31↔	Offene Reposition einer Fraktur von Phalangen des Fusses mit Knochenfixation durch Fixateur externe
78.19.10↔	Geschlossene Reposition einer Fraktur von Phalangen der Hand mit Knochenfixation durch Fixateur externe	86.22.20‡↔	Grossflächiges Débridement von Wunde, Infektion oder Verbrennung durch Exzision mit Einlegen eines Medikamententrägers am Kopf (ausser Lippe)
78.19.11↔	Offene Reposition einer Fraktur von Phalangen der Hand mit Knochenfixation durch Fixateur externe	86.22.27‡↔	Grossflächiges Débridement von Wunde, Infektion oder Verbrennung durch Exzision mit Einlegen eines Medikamententrägers an der Leisten- und Genitalregion
78.19.20↔	Geschlossene Reposition einer Fraktur des Beckens mit Knochenfixation durch Fixateur externe	86.22.28‡↔	Grossflächiges Débridement von Wunde, Infektion oder Verbrennung durch Exzision mit Einlegen eines Medikamententrägers an der unteren Extremität
78.19.21↔	Offene Reposition einer Fraktur des Acetabulums mit Knochenfixation / Transfixation durch Fixateur externe	86.22.29‡↔	Grossflächiges Débridement von Wunde, Infektion oder Verbrennung durch Exzision mit Einlegen eines Medikamententrägers, andere Lokalisation
78.19.22↔	Offene Reposition einer Fraktur sonstiger Teile des Beckens mit Knochenfixation durch Fixateur externe		
78.19.30↔	Geschlossene Reposition einer Fraktur von Phalangen des Fusses mit Knochenfixation durch Fixateur externe		

Prozedur E02-3

39.75.16↔ Perkutan-transluminale Gefässintervention sonstige Gefässe, selektive Thrombolyse, ultraschallunterstützt

Prozedur E02-4

00.55.00↔	Einsetzen von peripheren Gefässstent(s) mit Medikamenten-Freisetzung, n.n.bez.	30.4x.15↔	Radikale Laryngektomie, mit Pharyngektomie, Rekonstruktion mit freiem mikrovaskulär-anastomosierten Transplantat
00.55.11↔	Einsetzen von peripheren Gefässstent(s) mit Medikamenten-Freisetzung, drug eluting überlange Stents (>10 cm)	30.4x.16↔	Radikale Laryngektomie, mit Pharyngektomie, Rekonstruktion mit freiem Darmtransplantat
00.55.99↔	Einsetzen von peripheren Gefässstent(s) mit Medikamenten-Freisetzung, sonstige	30.4x.17↔	Radikale Laryngektomie, mit Pharyngektomie, Rekonstruktion mit Magenhochzug
00.63↔	Perkutanes Einsetzen von Stent(s) an A. carotis	30.4x.19↔	Radikale Laryngektomie, mit Pharyngektomie, sonstige Rekonstruktion
00.64↔	Perkutanes Einsetzen von Stent(s) an sonstigen präzerebralen (extrakraniellen) Arterien	30.4x.20↔	Radikale Laryngektomie, mit Pharyngektomie und Schilddrüsenresektion, ohne Rekonstruktion
00.65.00↔	Perkutanes Einsetzen von sonstigem(n) intrakraniellen vaskulären Stent(s), n.n.bez.	30.4x.21↔	Radikale Laryngektomie, mit Pharyngektomie und Schilddrüsenresektion, Rekonstruktion mit lokaler Schleimhaut
00.65.11↔	Perkutanes transluminale Einsetzen von intrakraniellen vaskulären Mikrostant(s)	30.4x.22↔	Radikale Laryngektomie, mit Pharyngektomie und Schilddrüsenresektion, Rekonstruktion mit nicht vaskularisiertem Transplantat
00.65.99↔	Perkutanes Einsetzen von sonstigem(n) intrakraniellen vaskulären Stent(s), sonstige	30.4x.23↔	Radikale Laryngektomie, mit Pharyngektomie und Schilddrüsenresektion, Rekonstruktion mit gestieltem regionalen Lappen
00.67.00↔	Perkutanes Einsetzen von zentralen Gefässstent(s), n.n.bez.	30.4x.24↔	Radikale Laryngektomie, mit Pharyngektomie und Schilddrüsenresektion, Rekonstruktion mit gestieltem Lappen
00.67.10↔	Perkutanes Einsetzen von Gefässstent(s) in die V. cava	30.4x.25↔	Radikale Laryngektomie, mit Pharyngektomie und Schilddrüsenresektion, Rekonstruktion mit freiem mikrovaskulär-anastomosierten Transplantat
00.67.20↔	Perkutanes Einsetzen von Gefässstent(s) in die V. porta	30.4x.26↔	Radikale Laryngektomie, mit Pharyngektomie und Schilddrüsenresektion, Rekonstruktion mit freiem Darmtransplantat
00.67.99↔	Perkutanes Einsetzen von zentralen Gefässstent(s), sonstige	30.4x.27↔	Radikale Laryngektomie, mit Pharyngektomie und Schilddrüsenresektion, Rekonstruktion mit Magenhochzug
28.2x.00↔	Tonsillektomie ohne Adenoidektomie, n.n.bez.	30.4x.29↔	Radikale Laryngektomie, mit Pharyngektomie und Schilddrüsenresektion, sonstige Rekonstruktion
28.2x.10↔	Partielle Resektion der Tonsille [Tonsillotomie] ohne Adenoidektomie	30.4x.99↔	Radikale Laryngektomie, sonstige
28.2x.11↔	Totale Tonsillektomie ohne Adenoidektomie	33.71.11‡↔	Endoskopisches Einsetzen von Bronchialventil(en), ein Ventil
28.2x.12↔	Abszesssillonlektomie	33.71.12‡↔	Endoskopisches Einsetzen von Bronchialventil(en), zwei Ventile
28.2x.99↔	Tonsillektomie ohne Adenoidektomie, sonstige	33.71.13‡↔	Endoskopisches Einsetzen von Bronchialventil(en), drei Ventile
28.4↔	Exzision eines Tonsillenrestes	33.71.14‡↔	Endoskopisches Einsetzen von Bronchialventil(en), vier Ventile
30.21↔	Epiglottidektomie	33.71.16‡↔	Endoskopisches Einsetzen von Bronchialventil(en), fünf Ventile
30.22.00↔	Chordektomie, n.n.bez.	33.71.17‡↔	Endoskopisches Einsetzen von Bronchialventil(en), sechs Ventile
30.22.10↔	Chordektomie, endolaryngeal	33.71.18‡↔	Endoskopisches Einsetzen von Bronchialventil(en), sieben Ventile
30.22.11↔	Chordektomie, durch Thyreotomie	33.71.1a‡↔	Endoskopisches Einsetzen von Bronchialventil(en), acht Ventile
30.22.99↔	Chordektomie, sonstige	33.71.1b‡↔	Endoskopisches Einsetzen von Bronchialventil(en), neun Ventile
30.29.00↔	Sonstige partielle Laryngektomie, n.n.bez.	33.71.1c‡↔	Endoskopisches Einsetzen von Bronchialventil(en), zehn und mehr Ventile
30.29.10↔	Cricohyoidoepiglottopexy (CHEP)	33.71.21‡↔	Endoskopisches Ersetzen von Bronchialventil(en), ein Ventil
30.29.11↔	Cricohyoidopexy (CHP)	33.71.22‡↔	Endoskopisches Ersetzen von Bronchialventil(en), zwei Ventile
30.29.20↔	Partielle Larynx-Pharynx-Resektion	33.71.23‡↔	Endoskopisches Ersetzen von Bronchialventil(en), drei Ventile
30.29.21↔	Partielle Laryngektomie frontale (Huet)	33.71.24‡↔	Endoskopisches Ersetzen von Bronchialventil(en), vier Ventile
30.29.22↔	Partielle Laryngektomie frontolaterale (Leroux-Robert)	33.71.26‡↔	Endoskopisches Ersetzen von Bronchialventil(en), fünf Ventile
30.29.30↔	Arytenoidektomie	33.71.27‡↔	Endoskopisches Ersetzen von Bronchialventil(en), sechs Ventile
30.29.99↔	Sonstige partielle Laryngektomie, sonstige		
30.4x.00↔	Radikale Laryngektomie, n.n.bez.		
30.4x.10↔	Radikale Laryngektomie, mit Pharyngektomie, ohne Rekonstruktion		
30.4x.11↔	Radikale Laryngektomie, mit Pharyngektomie, Rekonstruktion mit lokaler Schleimhaut		
30.4x.12↔	Radikale Laryngektomie, mit Pharyngektomie, Rekonstruktion mit nicht vaskularisiertem Transplantat		
30.4x.13↔	Radikale Laryngektomie, mit Pharyngektomie, Rekonstruktion mit gestieltem regionalen Lappen		
30.4x.14↔	Radikale Laryngektomie, mit Pharyngektomie, Rekonstruktion mit gestieltem Lappen		

33.71.28†↔	Endoskopisches Ersetzen von Bronchialventil(en), sieben Ventile	39.72.12↔	Selektive Embolisation von intrakraniellen Gefässen mit embolisierenden Flüssigkeiten, ablösbaren Ballons oder Schirmen
33.71.2a†↔	Endoskopisches Ersetzen von Bronchialventil(en), acht Ventile	39.72.13↔	Selektive Embolisation von intrakraniellen Gefässen durch Stents als Flow-Diverter
33.71.2b†↔	Endoskopisches Ersetzen von Bronchialventil(en), neun Ventile	39.72.14↔	Selektive Embolisation von intrakraniellen Gefässen mit adhäsivem Embolisat
33.71.2c†↔	Endoskopisches Ersetzen von Bronchialventil(en), zehn und mehr Ventile	39.72.19↔	Selektive Embolisation von intrakraniellen Gefässen, sonstige
33.91.20†↔	Bronchusdilatation, endoskopisch, mit Einlegen oder Wechsel eines Stents/Stentgrafts, n.n.bez.	39.72.20↔	Selektive Embolisation von extrakraniellen Gefässen des Kopfes und des Halses, n.n.bez.
33.91.21†↔	Bronchusdilatation, endoskopisch, mit Einlegen oder Wechsel eines Stents/Stentgrafts aus Kunststoff	39.72.21↔	Selektive Embolisation von extrakraniellen Gefässen des Kopfes und des Halses mit Partikeln oder Metallspiralen
33.91.22†↔	Bronchusdilatation, endoskopisch, mit Einlegen oder Wechsel eines Stents/Stentgrafts aus Metall	39.72.22↔	Selektive Embolisation von extrakraniellen Gefässen des Kopfes und des Halses mit embolisierenden Flüssigkeiten, ablösbaren Ballons oder Schirmen
33.91.23†↔	Bronchusdilatation, endoskopisch, mit Einlegen oder Wechsel eines Stents/Stentgrafts hybrid/dynamisch	39.72.24↔	Selektive Embolisation von extrakraniellen Gefässen des Kopfes und des Halses mit adhäsivem Embolisat
33.91.29†↔	Bronchusdilatation, endoskopisch, mit Einlegen oder Wechsel eines Stents/Stentgrafts, sonstige	39.72.29↔	Selektive Embolisation von extrakraniellen Gefässen des Kopfes und des Halses, sonstige
34.1↔	Inzision des Mediastinums	39.72.30↔	Perkutan-transluminale Embolisation einer Gefässmissbildung durch Mikrokatheter, n.n.bez.
34.6x.11↔	Pleurodese, offen chirurgisch, ohne Dekortikation	39.72.31↔	Perkutan-transluminale Embolisation einer Gefässmissbildung durch Mikrokatheter, Verwendung von einem Mikrokatheter
34.6x.12↔	Pleurodese, offen chirurgisch, mit Dekortikation	39.72.32↔	Perkutan-transluminale Embolisation einer Gefässmissbildung durch Mikrokatheter, Verwendung von zwei Mikrokathetern
34.6x.13↔	Pleurodese, offen chirurgisch, durch Poudrage	39.72.33↔	Perkutan-transluminale Embolisation einer Gefässmissbildung durch Mikrokatheter, Verwendung von drei Mikrokathetern
34.6x.19↔	Pleurodese, offen chirurgisch, sonstige	39.72.34↔	Perkutan-transluminale Embolisation einer Gefässmissbildung durch Mikrokatheter, Verwendung von vier Mikrokathetern
38.7x.10↔	Unterbrechung der Vena cava, offen chirurgisch, n.n.bez.	39.72.35↔	Perkutan-transluminale Embolisation einer Gefässmissbildung durch Mikrokatheter, Verwendung von fünf Mikrokathetern
38.7x.11↔	Einsetzen eines Antiembolie-Schirmes in die Vena cava, offen chirurgisch	39.72.36↔	Perkutan-transluminale Embolisation einer Gefässmissbildung durch Mikrokatheter, Verwendung von 6 und mehr Mikrokathetern
38.7x.12↔	Entfernung eines Antiembolie-Schirmes in der Vena cava, offen chirurgisch	39.72.99↔	Endovaskuläre plastische Rekonstruktion oder Okklusion von Gefässen am Kopf und Hals, sonstige
38.7x.13↔	Ligatur oder Plikatur der Vena cava, offen chirurgisch	39.73.00↔	Endovaskuläre Implantation eines Grafts an der thorakalen Aorta, n.n.bez.
38.7x.19↔	Unterbrechung der Vena cava, offen chirurgisch, sonstige	39.73.10↔	Endovaskuläre Implantation eines Grafts in die Aorta thoracica, ohne Fenestrierung oder Seitenarm
39.50.00↔	Angioplastik oder Atherektomie an sonstigem(n) Nicht-Herzkranzgefäss(en), n.n.bez.	39.73.11↔	Endovaskuläre Implantation eines Grafts in die Aorta thoracica, mit Fenestrierung oder Seitenarm
39.50.10↔	Angioplastik oder Atherektomie an sonstigem(n) Nicht-Herzkranzgefäss(en) mit Ballon, n.n.bez.	39.73.20↔	Endovaskuläre Implantation eines Grafts in die Aorta thoracoabdominalis
39.50.11↔	Angioplastik oder Atherektomie an sonstigem(n) Nicht-Herzkranzgefäss(en) mit einfacher Ballon	39.73.99↔	Endovaskuläre Implantation eines Grafts an der thorakalen Aorta, sonstige
39.50.12↔	Angioplastik oder Atherektomie an sonstigem(n) Nicht-Herzkranzgefäss(en) mit cutting Ballon	39.75.01↔	Perkutan-transluminale Gefässintervention, sonstige Gefässe, Fremdkörperentfernung mit Bergekatheter, Körbchenkatheter, etc.
39.50.13↔	Angioplastik oder Atherektomie an sonstigem(n) Nicht-Herzkranzgefäss(en) mit Kryoplastie-Ballon	39.75.10↔	Perkutan-transluminale Gefässintervention, sonstige Gefässe, Kathetersysteme zu Rekanalisation von Totalverschlüssen
39.50.14↔	Angioplastik oder Atherektomie an sonstigem(n) Nicht-Herzkranzgefäss(en) mit Drug eluting Ballon	39.75.11↔	Perkutan-transluminale Gefässintervention, sonstige Gefässe, Rotationstherombektomie
39.50.19↔	Angioplastik oder Atherektomie an sonstigem(n) Nicht-Herzkranzgefäss(en) mit sonstiger Ballon	39.75.12↔	Perkutan-transluminale Gefässintervention, sonstige Gefässe, Laserangioplastie
39.50.20↔	Angioplastik Blade- Laserangioplastie an sonstigem(n) Nicht-Herzkranzgefäss(en)	39.75.13↔	Perkutan-transluminale Gefässintervention, sonstige Gefässe, Anti-Embolie-System (periphere oder viscerale Gefässe)
39.50.21↔	Angioplastik Thrombektomie an sonstigem(n) Nicht-Herzkranzgefäss(en)	39.75.14↔	Perkutan-transluminale Gefässintervention, sonstige Gefässe, Atherektomie
39.50.99↔	Angioplastik oder Atherektomie an sonstigem(n) Nicht-Herzkranzgefäss(en), sonstige	39.75.15↔	Perkutan-transluminale Gefässintervention, sonstige Gefässe, selektive Thrombolyse
39.52.99↔	Sonstige Korrektur eines Aneurysmas, sonstige	39.75.16↔	Perkutan-transluminale Gefässintervention sonstige Gefässe, selektive Thrombolyse, ultraschallunterstützt
39.71.00↔	Endovaskuläre Implantation eines Grafts in Aorta abdominalis, n.n.bez.	39.75.30↔	Zerebrale Perfusionsaugmentation durch partielle endoortale Ballonokklusion
39.71.10↔	Endovaskuläre Implantation eines Grafts in Aorta abdominalis, aortoiliakal, ohne Fenestrierung oder Seitenarm	39.76.50↔	Perkutane selektive Thrombolyse an extrakraniellen Gefässen des Kopfes und Halses
39.71.11↔	Endovaskuläre Implantation eines Grafts in Aorta abdominalis, aortoiliakal, mit Fenestrierung oder Seitenarm	39.76.70↔	Perkutane endovaskuläre Fremdkörperentfernung aus extrakraniellen Gefässen des Kopfes und Halses
39.71.12↔	Endovaskuläre Implantation eines Grafts in Aorta abdominalis, Bifurkationsprothese, aortobiliakal, ohne Fenestrierung oder Seitenarm	39.77.50↔	Perkutane selektive Thrombolyse von intrakraniell(em) Gefäss(en)
39.71.13↔	Endovaskuläre Implantation eines Grafts in Aorta abdominalis, Bifurkationsprothese, aortobiliakal, mit Fenestrierung oder Seitenarm	39.77.70↔	Perkutane endovaskuläre Fremdkörperentfernung aus intrakraniell(em) Gefäss(en)
39.71.14↔	Endovaskuläre Implantation eines Grafts in Aorta abdominalis, Rohrprothese, aortal, ohne Fenestrierung oder Seitenarm		
39.71.15↔	Endovaskuläre Implantation eines Grafts in Aorta abdominalis, Rohrprothese, aortal, mit Fenestrierung oder Seitenarm		
39.71.99↔	Endovaskuläre Implantation eines Grafts in Aorta abdominalis, sonstige		
39.72.00↔	Endovaskuläre plastische Rekonstruktion oder Okklusion von Gefässen am Kopf und Hals, n.n.bez.		
39.72.10↔	Selektive Embolisation von intrakraniellen Gefässen, n.n.bez.		
39.72.11↔	Selektive Embolisation von intrakraniellen Gefässen mit Partikeln oder Metallspiralen		

39.79.11↔	Endovaskuläre Implantation eines Grafts an Viszeralgefässen	39.79.65↔	Selektive Embolisation mit Partikeln von viszeralen Gefässen
39.79.12↔	Endovaskuläre Implantation eines Grafts an Gefässen des Beckens	39.79.66↔	Selektive Embolisation mit Partikeln von abdominalen Gefässen
39.79.13↔	Endovaskuläre Implantation eines Grafts an abdominalen Gefässen	39.79.67↔	Selektive Embolisation mit Partikeln von Gefässen der unteren Extremitäten
39.79.19↔	Endovaskuläre Implantation eines Grafts an sonstigen Gefässen, sonstige	39.79.68↔	Selektive Embolisation mit Partikeln von spinalen Gefässen
39.79.21↔	Coil-Embolisation oder -Verschluss von Gefässen der oberen Extremitäten	39.79.69↔	Selektive Embolisation mit Partikeln von sonstigen Gefässen, sonstige
39.79.22↔	Coil-Embolisation oder -Verschluss der Aorta	39.79.70↔	Kathertertechnischer Verschluss von Arterien mittels Laser, sonstigen Gefässen, n.n.bez.
39.79.24↔	Coil-Embolisation oder -Verschluss von thorakalen Gefässen	39.79.71↔	Kathertertechnischer Verschluss mittels Laser, an Arterien der oberen Extremitäten
39.79.25↔	Coil-Embolisation oder -Verschluss von viszeralen Gefässen	39.79.72↔	Kathertertechnischer Verschluss mittels Laser, an der Aorta
39.79.26↔	Coil-Embolisation oder -Verschluss von abdominalen Gefässen	39.79.74↔	Kathertertechnischer Verschluss mittels Laser, an thorakalen Gefässen
39.79.27↔	Coil-Embolisation oder -Verschluss von Gefässen der unteren Extremitäten	39.79.75↔	Kathertertechnischer Verschluss mittels Laser, an Gefässen der unteren Extremitäten
39.79.28↔	Coil-Embolisation oder -Verschluss von spinalen Gefässen	39.79.76↔	Kathertertechnischer Verschluss mittels Laser, an viszeralen Gefässen
39.79.29↔	Coil-Embolisation oder -Verschluss von sonstigen Gefässen, sonstige	39.79.77↔	Kathertertechnischer Verschluss mittels Laser, an abdominalen Gefässen
39.79.30↔	Selektive Embolisation mit embolisierenden Flüssigkeiten von sonstigen Gefässen, n.n.bez.	39.79.79↔	Kathertertechnischer Verschluss von Arterien mittels Laser, sonstige Gefässe, sonstige
39.79.31↔	Selektive Embolisation mit embolisierenden Flüssigkeiten von Gefässen der oberen Extremitäten	39.79.80↔	Kathertertechnischer Verschluss von Arterien mittels Radiofrequenz, sonstige Gefässe, n.n.bez.
39.79.32↔	Selektive Embolisation mit embolisierenden Flüssigkeiten der Aorta	39.79.81↔	Kathertertechnischer Verschluss mittels Radiofrequenz an Arterien der oberen Extremitäten
39.79.34↔	Selektive Embolisation mit embolisierenden Flüssigkeiten von thorakalen Gefässen	39.79.82↔	Kathertertechnischer Verschluss mittels Radiofrequenz an der Aorta
39.79.35↔	Selektive Embolisation mit embolisierenden Flüssigkeiten von viszeralen Gefässen	39.79.84↔	Kathertertechnischer Verschluss mittels Radiofrequenz an thorakalen Gefässen
39.79.36↔	Selektive Embolisation mit embolisierenden Flüssigkeiten von abdominalen Gefässen	39.79.85↔	Kathertertechnischer Verschluss mittels Radiofrequenz an Gefässen der unteren Extremitäten
39.79.37↔	Selektive Embolisation mit embolisierenden Flüssigkeiten von Gefässen der unteren Extremitäten	39.79.86↔	Kathertertechnischer Verschluss mittels Radiofrequenz an viszeralen Gefässen
39.79.38↔	Selektive Embolisation mit embolisierenden Flüssigkeiten von spinalen Gefässen	39.79.87↔	Kathertertechnischer Verschluss mittels Radiofrequenz an abdominalen Gefässen
39.79.39↔	Selektive Embolisation mit embolisierenden Flüssigkeiten von sonstigen Gefässen, sonstige	39.79.89↔	Kathertertechnischer Verschluss mittels Radiofrequenz an sonstigen Gefässen, sonstige
39.79.40↔	Selektive Embolisation mit ablösbaren Ballons von sonstigen Gefässen, n.n.bez.	39.90.00↔	Einsetzen von peripheren Gefässstent(s) ohne Medikamenten-Freisetzung, n.n.bez.
39.79.41↔	Selektive Embolisation mit ablösbaren Ballons von Gefässen der oberen Extremitäten	39.90.10↔	Einsetzen von Gefässstent(s) in nicht-kardiale Gefässe, bare Stents
39.79.42↔	Selektive Embolisation mit ablösbaren Ballons der Aorta	39.90.11↔	Einsetzen von Gefässstent(s) in nicht-kardiale Gefässe, bioresorbierbare Stents
39.79.44↔	Selektive Embolisation mit ablösbaren Ballons von thorakalen Gefässen	39.90.12↔	Einsetzen von Gefässstent(s) in nicht-kardiale Gefässe, grosslumige Stents n.n.bez.
39.79.45↔	Selektive Embolisation mit ablösbaren Ballons von viszeralen Gefässen	39.90.13↔	Einsetzen von Gefässstent(s) in nicht-kardiale Gefässe, grosslumige Stents ungecovered
39.79.46↔	Selektive Embolisation mit ablösbaren Ballons von abdominalen Gefässen	39.90.14↔	Einsetzen von Gefässstent(s) in nicht-kardiale Gefässe, Grosslumige Stents gecovered
39.79.47↔	Selektive Embolisation mit ablösbaren Ballons von spinalen Gefässen	39.90.15↔	Einsetzen von Gefässstent(s) in nicht-kardiale Gefässe, gecovered Stents (Stentgrafts) in nicht-aneurysmatischen Gefässen
39.79.48↔	Selektive Embolisation mit ablösbaren Ballons von Gefässen der unteren Extremitäten	39.90.16↔	Einsetzen von Gefässstent(s) in nichtkardiale Gefässe, gecoverte Stent-Grafts mit bioaktiver Oberfläche
39.79.49↔	Selektive Embolisation mit ablösbaren Ballons von sonstigen Gefässen, sonstige	39.90.17↔	Einsetzen von peripheren Gefässstent(s), Multilayerstents
39.79.50↔	Selektive Embolisation mit Schirmen von sonstigen Gefässen, n.n.bez.	39.90.19↔	Einsetzen von Gefässstent(s) in nicht-kardiale Gefässe, sonstige Stents
39.79.51↔	Selektive Embolisation mit Schirmen von Gefässen der oberen Extremitäten	39.90.30↔	Einsetzen von überlangen Stent(s) (>10 cm) in nicht-kardiale Gefässe, n.n.bez.
39.79.52↔	Selektive Embolisation mit Schirmen der Aorta	39.90.31↔	Einsetzen von überlangen bare Stent(s) (>10 cm) in nicht-kardiale Gefässe
39.79.54↔	Selektive Embolisation mit Schirmen von thorakalen Gefässen	39.90.32↔	Einsetzen von überlangen covered Stent(s) (>10 cm) in nicht-kardiale Gefässe
39.79.55↔	Selektive Embolisation mit Schirmen von viszeralen Gefässen	39.90.39↔	Einsetzen von überlangen Stent(s) (>10 cm) in nicht-kardiale Gefässe, sonstige
39.79.56↔	Selektive Embolisation mit Schirmen von abdominalen Gefässen	39.90.99↔	Einsetzen von peripheren Gefässstent(s) ohne Medikamenten-Freisetzung, sonstige
39.79.57↔	Selektive Embolisation mit Schirmen von Gefässen der unteren Extremitäten	40.40↔	Neck dissection, n.n.bez.
39.79.58↔	Selektive Embolisation mit Schirmen von spinalen Gefässen	40.41.00↔	Radikale Neck dissection, n.n.bez.
39.79.59↔	Selektive Embolisation mit Schirmen von sonstigen Gefässen, sonstige	40.41.10↔	Selektive (funktionelle) Neck dissection, supraomohyoid (Region I-III)
39.79.60↔	Selektive Embolisation mit Partikeln von sonstigen Gefässen, n.n.bez.	40.41.11↔	Selektive (funktionelle) Neck dissection, lateral (Region II-IV)
39.79.61↔	Selektive Embolisation mit Partikeln von Gefässen der oberen Extremitäten		
39.79.62↔	Selektive Embolisation mit Partikeln der Aorta		
39.79.64↔	Selektive Embolisation mit Partikeln von thorakalen Gefässen		

40.41.12↔	Selektive (funktionelle) Neck dissection, anterolateral (Region I-IV)	77.48.20↔	Knochenbiopsie an Tarsalia und Metatarsalia, Offene Knochenbiopsie
40.41.13↔	Selektive (funktionelle) Neck dissection, posterolateral (Region II-V)	77.48.99↔	Knochenbiopsie an Tarsalia und Metatarsalia, sonstige
40.41.14↔	Selektive (funktionelle) Neck dissection, central (Region VI)	77.49.00↔	Knochenbiopsie an anderen näher bezeichneten Knochen, ausser Gesichtsschädelknochen, n.n.bez.
40.41.20↔	Radikale Neck dissection (inkl. modifiziert)	77.49.21↔	Knochenbiopsie an anderen näher bezeichneten Knochen, ausser Gesichtsschädelknochen, Knochenbiopsie an der Wirbelsäule, Offene Knochenbiopsie
40.41.21↔	Erweiterte radikale Neck dissection	77.49.41↔	Knochenbiopsie an anderen näher bezeichneten Knochen, ausser Gesichtsschädelknochen, Knochenbiopsie an Phalangen des Fusses, Offene Knochenbiopsie
40.41.99↔	Radikale Neck dissection, sonstige	77.49.91↔	Knochenbiopsie an anderen näher bezeichneten Knochen, ausser Gesichtsschädelknochen, Offene Knochenbiopsie
44.44↔	Katheterembolisation zur Blutstillung in Magen oder Duodenum	77.49.99↔	Knochenbiopsie an anderen näher bezeichneten Knochen, ausser Gesichtsschädelknochen, sonstige
77.40.20↔	Knochenbiopsie, ohne Angabe der Lokalisation, Offene Knochenbiopsie	78.91↔	Einsetzen eines Knochenwachstumsstimulators an Skapula, Klavikula, Rippen und Sternum
77.40.99↔	Knochenbiopsie, ohne Angabe der Lokalisation, sonstige	78.97↔	Einsetzen eines Knochenwachstumsstimulators an Tibia und Fibula
77.41.00↔	Knochenbiopsie von Skapula, Klavikula, Rippen und Sternum, n.n.bez.	78.99↔	Einsetzen eines Knochenwachstumsstimulators an anderen näher bezeichneten Knochen, ausser Gesichtsschädelknochen
77.41.20↔	Knochenbiopsie von Skapula, Klavikula, Rippen und Sternum, Offene Knochenbiopsie	79.19.10↔	Geschlossene Reposition einer Fraktur von Klavikula und Skapula mit innerer Knochenfixation
77.41.99↔	Knochenbiopsie von Skapula, Klavikula, Rippen und Sternum, sonstige	79.19.11↔	Geschlossene Reposition einer Fraktur von Rippen mit innerer Fixation
77.42.00↔	Knochenbiopsie am Humerus, n.n.bez.	79.19.12↔	Geschlossene Reposition einer Fraktur von Sternum mit innerer Fixation
77.42.20↔	Knochenbiopsie am Humerus, Offene Knochenbiopsie	79.39.10↔	Offene Reposition einer einfachen Fraktur von Klavikula und Skapula mit innerer Knochenfixation
77.42.99↔	Knochenbiopsie am Humerus, sonstige	79.39.11↔	Offene Reposition einer Mehrfragmentfraktur von Klavikula und Skapula mit innerer Knochenfixation
77.43.00↔	Knochenbiopsie an Radius und Ulna, n.n.bez.	79.39.12↔	Offene Reposition einer einfachen Fraktur von Rippen mit innerer Fixation
77.43.20↔	Knochenbiopsie an Radius und Ulna, Offene Knochenbiopsie	79.39.13↔	Offene Reposition einer einfachen Fraktur von Sternum mit innerer Fixation
77.43.99↔	Knochenbiopsie an Radius und Ulna, sonstige	79.39.14↔	Offene Reposition einer Mehrfragmentfraktur von Rippen mit innerer Fixation
77.44.00↔	Knochenbiopsie an Karpalia und Metakarpalia, n.n.bez.	79.39.15↔	Offene Reposition einer Mehrfragmentfraktur von Sternum mit innerer Fixation
77.44.20↔	Knochenbiopsie an Karpalia und Metakarpalia, Offene Knochenbiopsie		
77.44.99↔	Knochenbiopsie an Karpalia und Metakarpalia, sonstige		
77.45.00↔	Knochenbiopsie am Femur, n.n.bez.		
77.45.20↔	Knochenbiopsie am Femur, Offene Knochenbiopsie		
77.45.99↔	Knochenbiopsie am Femur, sonstige		
77.46.00↔	Knochenbiopsie an der Patella, n.n.bez.		
77.46.20↔	Knochenbiopsie an der Patella, Offene Knochenbiopsie		
77.46.99↔	Knochenbiopsie an der Patella, sonstige		
77.47.00↔	Knochenbiopsie an Tibia und Fibula, n.n.bez.		
77.47.20↔	Knochenbiopsie an Tibia und Fibula, Offene Knochenbiopsie		
77.47.99↔	Knochenbiopsie an Tibia und Fibula, sonstige		
77.48.00↔	Knochenbiopsie an Tarsalia und Metatarsalia, n.n.bez.		

ADRG E03**Brachytherapie oder Therapie mit offenen Nukliden bei Krankheiten und Störungen der Atmungsorgane, mehr als ein Belegungstag**

Prozedur in Tabelle E03-1 und Verweildauer > 1 Tag

DRG E03Z**Brachytherapie oder Therapie mit offenen Nukliden bei Krankheiten und Störungen der Atmungsorgane, mehr als ein Belegungstag****Prozedur E03-1**

92.20↔	Infusion von flüssigem Radioisotop	92.27.30↔	Implantation oder Einsetzen radioaktiver Elemente (Brachytherapie mit umschlossenen Radionukliden), Gefäß n.n.bez.
92.27.00↔	Implantation oder Einsetzen radioaktiver Elemente (Brachytherapie mit umschlossenen Radionukliden), Körperoberfläche, sonstiger oder n.n.bez. Applikationsort	92.27.31↔	Implantation oder Einsetzen radioaktiver Elemente (Brachytherapie mit umschlossenen Radionukliden), Koronargefäß
92.27.10↔	Implantation oder Einsetzen radioaktiver Elemente (Brachytherapie mit umschlossenen Radionukliden), weibliche Geschlechtsorgane, n.n.bez.	92.27.39↔	Implantation oder Einsetzen radioaktiver Elemente (Brachytherapie mit umschlossenen Radionukliden), sonstiges Gefäß
92.27.11↔	Implantation oder Einsetzen radioaktiver Elemente (Brachytherapie mit umschlossenen Radionukliden), intrauterin	92.27.40↔	Implantation oder Einsetzen radioaktiver Elemente (Brachytherapie mit umschlossenen Radionukliden), intraoperativ
92.27.12↔	Implantation oder Einsetzen radioaktiver Elemente (Brachytherapie mit umschlossenen Radionukliden), intravaginal	92.27.70↔	Radioaktive Moulagen, n.n.bez.
92.27.13↔	Implantation oder Einsetzen radioaktiver Elemente (Brachytherapie mit umschlossenen Radionukliden), intrauterin und intravaginal kombiniert	92.27.71↔	Radioaktive Moulagen, Konstruktion und Applikation von oberflächlichen radioaktiven Moulagen
92.27.21↔	Implantation oder Einsetzen radioaktiver Elemente (Brachytherapie mit umschlossenen Radionukliden), Körperoberfläche	92.27.72↔	Radioaktive Moulagen, Konstruktion und Applikation von nicht auf der Körperoberfläche verwendeten Applikatoren
92.27.22↔	Implantation oder Einsetzen radioaktiver Elemente (Brachytherapie mit umschlossenen Radionukliden), intrakavitär	92.27.73↔	Radioaktive Moulagen, Konstruktion und Applikation von Augenapplikatoren
92.27.23↔	Implantation oder Einsetzen radioaktiver Elemente (Brachytherapie mit umschlossenen Radionukliden), intraluminal	92.27.79↔	Radioaktive Moulagen, sonstige

92.28.00↔	Injektion, Instillation oder orale Gabe von Radioisotopen, n.n.bez.	92.29.29↔	Interstitielle Brachytherapie mit Volumenimplantation von entfernbaren Strahlern in mehreren Ebenen, sonstige
92.28.01↔	Instillation von offenen Radionukliden in Gelenke	92.29.31↔	Interstitielle Brachytherapie mit Implantation von permanenten Strahlern, bis 10 Quellen
92.28.02↔	Radiojodtherapie bis 1,2 GBq I-131, ohne Gabe von rekombinatem Thyreotropin (rh-TSH)	92.29.32↔	Interstitielle Brachytherapie mit Implantation von permanenten Strahlern, von 11 bis 15 Quellen
92.28.03↔	Radiojodtherapie bis 1,2 GBq I-131, mit Gabe von rekombinatem Thyreotropin (rh-TSH)	92.29.33↔	Interstitielle Brachytherapie mit Implantation von permanenten Strahlern, von 16 bis 20 Quellen
92.28.04↔	Radiojodtherapie über 1,2 bis unter 5 GBq I-131, ohne Gabe von rekombinatem Thyreotropin (rh-TSH)	92.29.34↔	Interstitielle Brachytherapie mit Implantation von permanenten Strahlern, von 21 bis 25 Quellen
92.28.05↔	Radiojodtherapie über 1,2 bis unter 5 GBq I-131, mit Gabe von rekombinatem Thyreotropin (rh-TSH)	92.29.35↔	Interstitielle Brachytherapie mit Implantation von permanenten Strahlern, von 26 bis 30 Quellen
92.28.06↔	Radiojodtherapie mit 5 und mehr GBq I-131, ohne Gabe von rekombinatem Thyreotropin (rh-TSH)	92.29.36↔	Interstitielle Brachytherapie mit Implantation von permanenten Strahlern, von 31 bis 35 Quellen
92.28.07↔	Radiojodtherapie mit 5 und mehr GBq I-131, mit Gabe von rekombinatem Thyreotropin (rh-TSH)	92.29.37↔	Interstitielle Brachytherapie mit Implantation von permanenten Strahlern, von 36 bis 40 Quellen
92.28.11↔	Therapie mit offenen Radionukliden bei Knochenmetastasen	92.29.38↔	Interstitielle Brachytherapie mit Implantation von permanenten Strahlern, von 41 bis 45 Quellen
92.28.13↔	Radiorezeptortherapie mit DOTA-konjugierten Somatostatin-Analoga	92.29.39↔	Interstitielle Brachytherapie mit Implantation von permanenten Strahlern, von 46 bis 50 Quellen
92.28.20↔	Radioimmuntherapie mit 90Y-Ibritumomab-Tiuxetan, parenteral	92.29.3a↔	Interstitielle Brachytherapie mit Implantation von permanenten Strahlern, von 51 bis 55 Quellen
92.28.21↔	Gabe von Jod-131-MIBG (Metajodbenzylguanidin) parenteral	92.29.3b↔	Interstitielle Brachytherapie mit Implantation von permanenten Strahlern, von 56 bis 60 Quellen
92.28.22↔	Radioimmuntherapie mit Iod 131 [I-131] tositumomab, parenteral	92.29.3c↔	Interstitielle Brachytherapie mit Implantation von permanenten Strahlern, von 61 bis 65 Quellen
92.28.23↔	Radioimmuntherapie mit sonstigen Antikörpern, parenteral	92.29.3d↔	Interstitielle Brachytherapie mit Implantation von permanenten Strahlern, von 66 bis 70 Quellen
92.28.31↔	Selektive intravaskuläre Radiochemoembolisation mit I-131-Lipiodol	92.29.3e↔	Interstitielle Brachytherapie mit Implantation von permanenten Strahlern, von 71 und mehr Quellen
92.28.32↔	Selektive intravaskuläre Radionuklidtherapie (SIRT) durch Embolisation von Yttrium-90-markierten Mikrosphären	92.30.00↔	Stereotaktische Bestrahlung, einzeitig, n.n.bez.
92.28.33↔	Endovaskuläre Brachytherapie mit Rhenium-188	92.30.01↔	Stereotaktische Bestrahlung, einzeitig, zerebral, n.n.bez.
92.28.99↔	Injektion, Instillation oder orale Gabe von Radioisotopen, sonstige	92.30.02↔	Stereotaktische Bestrahlung, einzeitig, extrazerebral, n.n.bez.
92.29.09↔	Brachytherapie mit umschlossenen Radionukliden, sonstige	92.30.20↔	Stereotaktische Bestrahlung, einzeitig, zerebral, intensitätsmodulierte Radiotherapie
92.29.11↔	Interstitielle Brachytherapie mit Implantation von entfernbaren Strahlern in einer Ebene, niedrige Dosisleistung	92.30.21↔	Stereotaktische Bestrahlung, einzeitig, zerebral, intensitätsmodulierte Bogenbestrahlung (IMAT)
92.29.12↔	Interstitielle Brachytherapie mit Implantation von entfernbaren Strahlern in einer Ebene, gepulste Dosisleistung (Pulsed dose rate)	92.30.22↔	Stereotaktische Bestrahlung, einzeitig, zerebral, bildgestützte Einstellung
92.29.13↔	Interstitielle Brachytherapie mit Implantation von entfernbaren Strahlern in einer Ebene, hohe Dosisleistung	92.30.30↔	Stereotaktische Bestrahlung, einzeitig, extrazerebral, intensitätsmodulierte Radiotherapie
92.29.19↔	Interstitielle Brachytherapie mit Implantation von entfernbaren Strahlern in einer Ebene, sonstige	92.30.31↔	Stereotaktische Bestrahlung, einzeitig, extrazerebral, intensitätsmodulierte Bogenbestrahlung (IMAT)
92.29.21↔	Interstitielle Brachytherapie mit Volumenimplantation von entfernbaren Strahlern in mehreren Ebenen, niedrige Dosisleistung	92.30.32↔	Stereotaktische Bestrahlung, einzeitig, extrazerebral, bildgestützte Einstellung
92.29.22↔	Interstitielle Brachytherapie mit Volumenimplantation von entfernbaren Strahlern in mehreren Ebenen, gepulste Dosisleistung (Pulsed dose rate)	92.30.99↔	Stereotaktische Bestrahlung, einzeitig, sonstige
92.29.23↔	Interstitielle Brachytherapie mit Volumenimplantation von entfernbaren Strahlern in mehreren Ebenen, hohe Dosisleistung		
92.29.24↔	Brachytherapie mit Implantation von entfernbaren Strahlern in mehreren Ebenen, hohe Dosisleistung, intraoperativ		

ADRG E05

Andere grosse Eingriffe am Thorax

Prozedur in Tabelle E05-2

DRG E05A

Andere grosse Eingriffe am Thorax mit äusserst schweren CC

PCCL > 3

DRG E05B

Andere grosse Eingriffe am Thorax bei bösartiger Neubildung

Diagnose in Tabelle E05-1

DRG E05C

Andere grosse Eingriffe am Thorax

Diagnose E05-1

C33	Bösartige Neubildung der Trachea	C34.1	Bösartige Neubildung: Oberlappen (-Bronchus)
C34.0	Bösartige Neubildung: Hauptbronchus	C34.2	Bösartige Neubildung: Mittellappen (-Bronchus)



C34.3	Bösartige Neubildung: Unterlappen (-Bronchus)	C78.0	Sekundäre bösartige Neubildung der Lunge
C34.8	BNB: Bronchus u Lunge, mehrere Teilbereiche überlappend	C78.1	Sekundäre bösartige Neubildung des Mediastinums
C34.9	BNB: Bronchus oder Lunge, nicht näher bezeichnet	C78.2	Sekundäre bösartige Neubildung der Pleura
C38.1	Bösartige Neubildung: Vorderes Mediastinum	C78.3	Sekundäre BNB sonstiger u nnbez Atmungsorgane
C38.2	Bösartige Neubildung: Hinteres Mediastinum	D02.1	Carcinoma in situ Trachea
C38.3	BNB: Mediastinum, Teil nicht näher bezeichnet	D02.2	Carcinoma in situ Bronchus Lunge
C38.4	Bösartige Neubildung: Pleura	D02.3	Carcinoma in situ sonst Teile Atmungssystem
C38.8	BNB: Herz, Mediastinum u Pleura, mehr Teilber überlapp	D02.4	Carcinoma in situ Atmungssystem, nnbez
C39.8	BNB: AtmOrg u sonst intrathorak Organe, mehr Teilber überl	D38.1	NB unsich/unbek Verhalt Trachea Bronch Lunge
C39.9	BNB: Ungenau bezeichnete Lok des Atmungssystems	D38.2	NB unsich/unbek Verhalt Pleura
C45.0	Mesotheliom Pleura	D38.3	NB unsich/unbek Verhalt Mediastinum
C47.3	Bösartige Neubildung: Periphere Nerven des Thorax	D38.4	NB unsich/unbek Verhalt Thymus
C49.3	BNB: Bindegewebe und andere Weichteilgewebe des Thorax	D38.5	NB unsich/unbek Verhalt Sonst Atmungsorg
C76.1	BNB ungenau bezeichneter Lokalisationen: Thorax	D38.6	NB unsich/unbek Verhalt Atmungsorgan, nnbez

Prozedur E05-2

07.80↔	Thymektomie, n.n.bez.	32.42.30↔	Lobektomie an der Lunge, erweitert
07.82↔	Sonstige totale Exzision des Thymus	32.42.40↔	Lobektomie an der Lunge, Bilobektomie, n.n.bez.
07.84↔	Thorakoskopische totale Exzision des Thymus	32.42.41↔	Lobektomie an der Lunge, Bilobektomie, ohne bronchoplastische oder angioplastische Erweiterung
31.73↔	Verschluss einer anderen trachealen Fistel	32.42.42↔	Lobektomie an der Lunge, Bilobektomie, mit bronchoplastischer Erweiterung
32.1x.10↔	Sonstige Exzision an einem Bronchus, Bifurkationsresektion	32.42.43↔	Lobektomie an der Lunge, Bilobektomie, mit angioplastischer Erweiterung
32.1x.20↔	Sonstige Exzision an einem Bronchus, Revision einer Bronchusstumpfsuffizienz	32.42.44↔	Lobektomie an der Lunge, Bilobektomie, mit bronchoplastischer und angioplastischer Erweiterung
32.41.00↔	Thorakoskopische Lobektomie an der Lunge, n.n.bez.	32.42.49↔	Lobektomie an der Lunge, Bilobektomie, sonstige
32.41.10↔	Lobektomie an der Lunge, thorakoskopisch, ohne Angabe einer radikalen Lymphadenektomie, n.n.bez.	32.42.99↔	Lobektomie an der Lunge, offen chirurgisch, sonstige
32.41.11↔	Lobektomie an der Lunge, thorakoskopisch, ohne Angabe einer radikalen Lymphadenektomie, ohne bronchoplastische oder angioplastische Erweiterung	32.49↔	Sonstige Lobektomie an der Lunge
32.41.12↔	Lobektomie an der Lunge, thorakoskopisch, ohne Angabe einer radikalen Lymphadenektomie, mit bronchoplastischer Erweiterung	32.50↔	Thorakoskopische Pneumonektomie
32.41.13↔	Lobektomie an der Lunge, thorakoskopisch, ohne Angabe einer radikalen Lymphadenektomie, mit angioplastischer Erweiterung	32.51.00↔	Pneumonektomie, offen chirurgisch, n.n.bez.
32.41.14↔	Lobektomie an der Lunge, thorakoskopisch, ohne Angabe einer radikalen Lymphadenektomie, mit bronchoplastischer und angioplastischer Erweiterung	32.51.10↔	Pneumonektomie, offen chirurgisch, ohne einer radikalen Lymphadenektomie, n.n.bez.
32.41.19↔	Lobektomie an der Lunge, thorakoskopisch, ohne Angabe einer radikalen Lymphadenektomie, sonstige	32.51.11↔	Pneumonektomie, offen chirurgisch, ohne einer radikalen Lymphadenektomie, ohne bronchoplastische oder angioplastische Erweiterung
32.41.20↔	Lobektomie an der Lunge, thorakoskopisch, mit radikaler Lymphadenektomie, n.n.bez.	32.51.12↔	Pneumonektomie, offen chirurgisch, ohne einer radikalen Lymphadenektomie, mit bronchoplastischer Erweiterung
32.41.99↔	Thorakoskopische Lobektomie an der Lunge, sonstige	32.51.13↔	Pneumonektomie, offen chirurgisch, ohne einer radikalen Lymphadenektomie, mit angioplastischer Erweiterung
32.42.00↔	Lobektomie an der Lunge, offen chirurgisch, n.n.bez.	32.51.14↔	Pneumonektomie, offen chirurgisch, ohne einer radikalen Lymphadenektomie, mit bronchoplastischer sowie angioplastischer Erweiterung
32.42.10↔	Lobektomie an der Lunge, offen chirurgisch, ohne radikale Lymphadenektomie, n.n.bez.	32.51.19↔	Pneumonektomie, offen chirurgisch, ohne einer radikalen Lymphadenektomie, sonstige
32.42.11↔	Lobektomie an der Lunge, offen chirurgisch, ohne radikale Lymphadenektomie, ohne bronchoplastische oder angioplastische Erweiterung	32.51.20↔	Pneumonektomie, offen chirurgisch, mit radikaler Lymphadenektomie, n.n.bez.
32.42.12↔	Lobektomie an der Lunge, offen chirurgisch, ohne radikale Lymphadenektomie, mit bronchoplastischer Erweiterung	32.51.21↔	Pneumonektomie, offen chirurgisch, mit radikaler Lymphadenektomie, ohne bronchoplastische oder angioplastische Erweiterung
32.42.13↔	Lobektomie an der Lunge, offen chirurgisch, ohne radikale Lymphadenektomie, mit angioplastischer Erweiterung	32.51.22↔	Pneumonektomie, offen chirurgisch, mit radikaler Lymphadenektomie, mit bronchoplastischer Erweiterung
32.42.14↔	Lobektomie an der Lunge, offen chirurgisch, ohne radikale Lymphadenektomie, mit bronchoplastischer sowie angioplastischer Erweiterung	32.51.23↔	Pneumonektomie, offen chirurgisch, mit radikaler Lymphadenektomie, mit angioplastischer Erweiterung
32.42.19↔	Lobektomie an der Lunge, offen chirurgisch, ohne radikale Lymphadenektomie, sonstige	32.51.24↔	Pneumonektomie, offen chirurgisch, mit radikaler Lymphadenektomie, mit bronchoplastischer sowie angioplastischer Erweiterung
32.42.20↔	Lobektomie an der Lunge, offen chirurgisch, mit radikaler Lymphadenektomie, n.n.bez.	32.51.29↔	Pneumonektomie, offen chirurgisch, mit radikaler Lymphadenektomie, sonstige
32.42.21↔	Lobektomie an der Lunge, offen chirurgisch, mit radikaler Lymphadenektomie, ohne bronchoplastische oder angioplastische Erweiterung	32.51.31↔	Pneumonektomie, offen chirurgisch, erweitert
32.42.22↔	Lobektomie an der Lunge, offen chirurgisch, mit radikaler Lymphadenektomie, mit bronchoplastischer Erweiterung	32.51.99↔	Pneumonektomie, offen chirurgisch, sonstige
32.42.23↔	Lobektomie an der Lunge, offen chirurgisch, mit radikaler Lymphadenektomie, mit angioplastischer Erweiterung	32.59↔	Exzision der Lunge, n.n.bez.
32.42.24↔	Lobektomie an der Lunge, offen chirurgisch, mit radikaler Lymphadenektomie, mit bronchoplastischer sowie angioplastischer Erweiterung	33.20↔	Thorakoskopische Lungenbiopsie
32.42.29↔	Lobektomie an der Lunge, offen chirurgisch, mit radikaler Lymphadenektomie, sonstige	33.39↔	Sonstiger chirurgischer Lungenkollaps
		33.41↔	Naht eines Bronchusrisses
		33.42↔	Verschluss einer Bronchusfistel
		33.43↔	Verschluss einer Lungenverletzung
		33.92↔	Ligatur eines Bronchus
		34.02↔	Probothorakotomie
		34.3x.00↔	Exzision oder Destruktion von Läsion oder Gewebe des Mediastinums, n.n.bez.

34.3x.10↔	Exzision von Läsion oder Gewebe des Mediastinums	34.82↔	Naht eines Zwerchfellrisses
34.3x.20↔	Resektion von Läsion oder Gewebe des Mediastinums, n.n.bez.	34.83↔	Verschluss einer Zwerchfellfistel
34.3x.21↔	Resektion von Läsion oder Gewebe des Mediastinums, ohne Resektion an mediastinalen Organen	34.84↔	Sonstige plastische Rekonstruktion am Zwerchfell
34.3x.22↔	Resektion von Läsion oder Gewebe des Mediastinums, mit Lungenresektion oder Brustwandteilresektion	36.31↔	Transmyokardiale Revaskularisation am offenen Thorax
34.3x.23↔	Resektion von Läsion oder Gewebe des Mediastinums, mit Perikardteilresektion	36.32↔	Sonstige transmyokardiale Revaskularisation
34.3x.24↔	Resektion von Läsion oder Gewebe des Mediastinums, mit prothetischem Gefässersatz	36.33↔	Endoskopische transmyokardiale Revaskularisation
34.3x.25↔	Resektion von Läsion oder Gewebe des Mediastinums, mit Lungenresektion und Gefässersatz	36.34↔	Perkutane transmyokardiale Revaskularisation
34.3x.26↔	Resektion von Läsion oder Gewebe des Mediastinums, mit Lungenresektion und Perikardteilresektion	37.12↔	Perikardiotomie
34.3x.27↔	Resektion von Läsion oder Gewebe des Mediastinums, mit Perikardteilresektion und Gefässersatz	37.31.00↔	Perikardektomie, n.n.bez.
34.3x.28↔	Resektion von Läsion oder Gewebe des Mediastinums, mit Lungen- und Perikardteilresektion und Gefässersatz	37.31.10↔	Perikardektomie, partiell
34.3x.29↔	Resektion von Läsion oder Gewebe des Mediastinums, sonstige	37.31.20↔	Perikardektomie, total
34.3x.30↔	Destruktion von Läsion oder Gewebe des Mediastinums	37.31.30↔	Adhäsiolyse am Perikard
34.3x.99↔	Exzision oder Destruktion von Läsion oder Gewebe des Mediastinums, sonstige	37.31.99↔	Perikardektomie, sonstige
34.4x.00↔	Exzision oder Destruktion einer Läsion an der Brustwand, n.n.bez.	37.41↔	Implantation von prothetischem herzunterstützendem System am Herzen
34.4x.10↔	Exzision einer Läsion an der Brustwand	37.6a.11↔	Implantation eines herzkreislaufunterstützenden Systems, mit Pumpe, ohne Gasaustauschfunktion, extrakorporal, linksventrikulär, offen chirurgisch thorakal (Thorakotomie, Minithorakotomie, Sternotomie)
34.4x.20↔	Teilresektion einer Läsion an der Brustwand, n.n.bez.	37.6a.12↔	Implantation eines herzkreislaufunterstützenden Systems, mit Pumpe, ohne Gasaustauschfunktion, extrakorporal, rechtsventrikulär, offen chirurgisch thorakal (Thorakotomie, Minithorakotomie, Sternotomie)
34.4x.21↔	Teilresektion einer Läsion an der Brustwand, ohne Rekonstruktion	37.6a.21↔	Implantation eines herzkreislaufunterstützenden Systems, mit Pumpe, ohne Gasaustauschfunktion, extrakorporal, biventrikulär, offen chirurgisch thorakal (Thorakotomie, Minithorakotomie, Sternotomie)
34.4x.22↔	Teilresektion einer Läsion an der Brustwand, mit Rekonstruktion	37.6a.31↔	Implantation eines herzkreislaufunterstützenden Systems, mit Pumpe, ohne Gasaustauschfunktion, intrakorporal, linksventrikulär, offen chirurgisch thorakal (Thorakotomie, Minithorakotomie, Sternotomie)
34.4x.30↔	Resektion einer Läsion an der Brustwand, komplette Resektion des Sternums, n.n.bez.	37.6a.32↔	Implantation eines herzkreislaufunterstützenden Systems, mit Pumpe, ohne Gasaustauschfunktion, intrakorporal, rechtsventrikulär, offen chirurgisch thorakal (Thorakotomie, Minithorakotomie, Sternotomie)
34.4x.31↔	Resektion einer Läsion an der Brustwand, komplette Resektion des Sternums, ohne Rekonstruktion	37.6a.33↔	Implantation eines herzkreislaufunterstützenden Systems, mit Pumpe, ohne Gasaustauschfunktion, intrakorporal, biventrikulär, offen chirurgisch thorakal (Thorakotomie, Minithorakotomie, Sternotomie)
34.4x.32↔	Resektion einer Läsion an der Brustwand, komplette Resektion des Sternums, mit Rekonstruktion	37.6a.51↔	Implantation eines herzkreislauf- und lungenunterstützenden Systems, mit Pumpe, mit CO ₂ -removal, extrakorporal, veno-venös, perkutan
34.51.00↔	Pleurektomie und Dekortikation der Lunge, offen chirurgisch, n.n.bez.	37.6a.61↔	Implantation eines herzkreislauf- und lungenunterstützenden Systems, mit Pumpe, mit Oxygenator (inkl. CO ₂ -removal), extrakorporal, veno-venös, offen chirurgisch extra-thorakal (z.B. Gefässfreilegung)
34.51.11↔	Radikale Pleurektomie und Dekortikation der Lunge und Brustwand ohne Perikard- oder Zwerchfellresektion, offen chirurgisch	37.6a.62↔	Implantation eines herzkreislauf- und lungenunterstützenden Systems, mit Pumpe, mit Oxygenator (inkl. CO ₂ -removal), extrakorporal, veno-venös, perkutan
34.51.12↔	Radikale Pleurektomie und Dekortikation der Lunge und Brustwand mit Perikardresektion, offen chirurgisch	37.6a.71↔	Implantation eines herzkreislauf- und lungenunterstützenden Systems, mit Pumpe, mit Oxygenator (inkl. CO ₂ -removal), extrakorporal, veno-arteriell oder veno-venoarteriell, offen chirurgisch thorakal (Thorakotomie, Minithorakotomie, Sternotomie)
34.51.13↔	Radikale Pleurektomie und Dekortikation der Lunge und Brustwand mit Zwerchfellresektion, offen chirurgisch	37.6a.72↔	Implantation eines herzkreislauf- und lungenunterstützenden Systems, mit Pumpe, mit Oxygenator (inkl. CO ₂ -removal), extrakorporal, veno-arteriell oder veno-venoarteriell, offen chirurgisch extra-thorakal (z.B. Gefässfreilegung)
34.51.14↔	Radikale Pleurektomie und Dekortikation der Lunge und Brustwand mit Perikard- sowie Zwerchfellresektion, offen chirurgisch	37.6a.73↔	Implantation eines herzkreislauf- und lungenunterstützenden Systems, mit Pumpe, mit Oxygenator (inkl. CO ₂ -removal), extrakorporal, veno-arteriell oder veno-venoarteriell, perkutan
34.51.15↔	Partielle Pleurektomie und Dekortikation, offen chirurgisch	37.91↔	Offene Herzmassage
34.51.16↔	Subtotale Pleurektomie und Dekortikation, offen chirurgisch	37.99.10↔	Intramyokardiale Stammzelltherapie, n.n.bez.
34.51.99↔	Pleurektomie und Dekortikation der Lunge, offen chirurgisch, sonstige	37.99.11↔	Intramyokardiale Stammzelltherapie ohne Anreicherung von Stammzellfraktionen oder kultureller Vermehrung
34.52.00↔	Pleurektomie und Dekortikation der Lunge, thorakoskopisch, n.n.bez.	37.99.12↔	Intramyokardiale Stammzelltherapie mit Anreicherung von Stammzellfraktionen oder kultureller Vermehrung
34.52.11↔	Radikale Pleurektomie und Dekortikation der Lunge und Brustwand ohne Perikard- oder Zwerchfellresektion, thorakoskopisch	37.99.19↔	Intramyokardiale Stammzelltherapie, sonstige
34.52.12↔	Radikale Pleurektomie und Dekortikation der Lunge und Brustwand mit Perikardresektion, thorakoskopisch	37.99.20↔	Operationen bei kongenitalen Anomalien des Herzens, n.n.bez.
34.52.13↔	Radikale Pleurektomie und Dekortikation der Lunge und Brustwand mit Zwerchfellresektion, thorakoskopisch	37.99.29↔	Operationen bei kongenitalen Anomalien des Herzens, sonstige
34.52.14↔	Radikale Pleurektomie und Dekortikation der Lunge und Brustwand mit Perikard- sowie Zwerchfellresektion, thorakoskopisch	37.99.30↔	Ligatur eines Herzohres
34.52.15↔	Partielle Pleurektomie und Dekortikation, thorakoskopisch	37.99.80↔	Reoperation an Herz und Perikard
34.52.16↔	Subtotale Pleurektomie und Dekortikation, thorakoskopisch	37.9a.00↔	Implantation eines herzmuskelstimulierenden Systems, n.n.bez.
34.52.99↔	Pleurektomie und Dekortikation der Lunge, thorakoskopisch, sonstige		
34.59.10↔	Sonstige Exzision an der Pleura, thorakoskopische Pleurektomie		
34.59.20↔	Sonstige Exzision an der Pleura, offen chirurgische Pleurektomie		
34.73↔	Verschluss anderer Thoraxfisteln		
34.81↔	Exzision von Läsion oder Gewebe am Zwerchfell		

37.9a.11↔	Implantation oder Wechsel eines myokardmodulierenden Systems (CCM)	38.64.10↔	Sonstige Exzision der thorakalen Aorta
37.9a.99↔	Implantation eines herzmuskelstimulierenden Systems, sonstige	38.64.20↔	Sonstige Exzision der Aorta abdominalis
38.04.00↔	Inzision der Aorta, n.n.bez.	38.64.99↔	Sonstige Exzision der Aorta, sonstige
38.04.10↔	Inzision von Aorta ascendens und Aortenbogen	38.65.00↔	Sonstige Exzision von thorakalen Gefässen, n.n.bez.
38.04.20↔	Inzision der Aorta descendens	38.65.10↔	Sonstige Exzision von thorakalen Arterien
38.04.30↔	Inzision der Aorta abdominalis	38.65.20↔	Sonstige Exzision von thorakalen Venen, n.n.bez.
38.04.99↔	Inzision der Aorta, sonstige	38.65.21↔	Sonstige Exzision der V. cava superior
38.05.00↔	Inzision von anderen thorakalen Gefässen, n.n.bez.	38.65.22↔	Sonstige Exzision von sonstigen tiefen thorakalen Venen
38.05.10↔	Inzision von anderen thorakalen Arterien	38.65.29↔	Sonstige Exzision von thorakalen Venen, sonstige
38.05.20↔	Inzision von thorakalen Venen, n.n.bez.	38.65.99↔	Sonstige Exzision von thorakalen Gefässen, sonstige
38.05.21↔	Inzision von thorakalen tiefen Venen	38.84.00↔	Sonstiger chirurgischer Verschluss der Aorta, n.n.bez.
38.05.29↔	Inzision von thorakalen Venen, sonstige	38.84.10↔	Sonstiger chirurgischer Verschluss der thorakalen Aorta
38.05.99↔	Inzision von anderen thorakalen Gefässen, sonstige	38.84.20↔	Sonstiger chirurgischer Verschluss der Aorta abdominalis
38.07.00↔	Inzision von abdominalen Venen, n.n.bez.	38.84.99↔	Sonstiger chirurgischer Verschluss der Aorta, sonstige
38.07.10↔	Inzision von tiefen abdominalen Venen, n.n.bez.	38.85.10↔	Sonstiger chirurgischer Verschluss von anderen thorakalen Arterien, n.n.bez.
38.07.11↔	Inzision der V. cava inferior	38.85.11↔	Sonstiger chirurgischer Verschluss der A. subclavia
38.07.12↔	Inzision der V. iliaca	38.85.12↔	Sonstiger chirurgischer Verschluss der A. pulmonalis
38.07.19↔	Inzision von tiefen abdominalen Venen, sonstige	38.85.13↔	Sonstiger chirurgischer Verschluss des Truncus brachiocephalicus
38.07.99↔	Inzision von abdominalen Venen, sonstige	38.85.19↔	Sonstiger chirurgischer Verschluss von anderen thorakalen Arterien, sonstige
38.15.00↔	Endarterektomie der anderen thorakalen Gefässe, n.n.bez.	38.85.20↔	Sonstiger chirurgischer Verschluss von thorakalen Venen, n.n.bez.
38.15.10↔	Endarterektomie der A. subclavia	38.85.21↔	Sonstiger chirurgischer Verschluss der V. cava superior
38.15.20↔	Endarterektomie des Truncus brachiocephalicus	38.85.22↔	Sonstiger chirurgischer Verschluss der V. pulmonalis
38.15.30↔	Endarterektomie der A. pulmonalis	38.85.23↔	Sonstiger chirurgischer Verschluss der V. subclavia
38.15.40↔	Endarterektomie der V. pulmonalis	38.85.28↔	Sonstiger chirurgischer Verschluss von sonstigen tiefen thorakalen Venen
38.15.99↔	Endarterektomie der anderen thorakalen Gefässe, sonstige	38.85.29↔	Sonstiger chirurgischer Verschluss von thorakalen Venen, sonstige
38.34.00↔	Resektion der Aorta mit Anastomose, n.n.bez.	39.21.00↔	Anastomose von der V. cava zur A. pulmonalis, n.n.bez.
38.34.10↔	Resektion der Aorta ascendens und des Aortenbogens mit Anastomose	39.21.10↔	Glenn-Operation an einem funktionell/morphologisch univentrikulären Herzen
38.34.20↔	Resektion der Aorta descendens mit Anastomose	39.21.99↔	Anastomose von der V. cava zur A. pulmonalis, sonstige
38.34.30↔	Resektion der Aorta abdominalis mit Anastomose	39.31.60↔	Naht der Aorta, n.n.bez.
38.34.99↔	Resektion der Aorta mit Anastomose, sonstige	39.31.61↔	Naht der thorakalen Aorta
38.35.00↔	Resektion von thorakalen Gefässen mit Anastomose, n.n.bez.	39.31.62↔	Naht der abdominalen Aorta
38.35.10↔	Resektion von thorakalen Arterien mit Anastomose, n.n.bez.	39.31.69↔	Naht der Aorta, sonstige
38.35.11↔	Resektion der A. subclavia mit Anastomose	39.31.71↔	Naht der A. pulmonalis
38.35.12↔	Resektion des Truncus brachiocephalicus mit Anastomose	39.31.72↔	Naht des Truncus brachiocephalicus
38.35.13↔	Resektion der A. pulmonalis mit Anastomose	39.31.73↔	Naht der A. subclavia
38.35.19↔	Resektion von thorakalen Arterien mit Anastomose, sonstige	39.52.20↔	Sonstige Korrektur eines Aneurysmas der Aorta, n.n.bez.
38.35.20↔	Resektion von thorakalen Venen mit Anastomose, n.n.bez.	39.52.21↔	Sonstige offen chirurgische Korrektur eines Aneurysmas der Aorta ascendens, des Aortenbogens und der thorakalen Aorta
38.35.21↔	Resektion der V. pulmonalis mit Anastomose	39.52.22↔	Sonstige offen chirurgische Korrektur eines Aneurysmas der Aorta abdominalis
38.35.22↔	Resektion der V. subclavia mit Anastomose	39.52.29↔	Sonstige Korrektur eines Aneurysmas der Aorta, sonstige
38.35.23↔	Resektion der V. cava superior mit Anastomose	39.99.21↔	Operationen bei kongenitaler Anomalie des Aortenisthmus (Stenose) oder bei unterbrochenem Aortenbogen
38.35.28↔	Resektion von thorakalen von sonstigen tiefen Venen mit Anastomose	40.22.00↔	Exzision eines mamma-internalen Lymphknotens, n.n.bez.
38.35.29↔	Resektion von thorakalen Venen mit Anastomose, sonstige	40.22.10↔	Exzision eines mamma-internalen Lymphknotens, thorakoskopisch
38.35.99↔	Resektion von thorakalen Gefässen mit Anastomose, sonstige	40.22.20↔	Exzision eines mamma-internalen Lymphknotens, offen chirurgisch
38.45.00↔	Resektion von thorakalen Blutgefässen mit Ersatz, n.n.bez.	40.22.99↔	Exzision eines mamma-internalen Lymphknotens, sonstige
38.45.10↔	Resektion der thorakalen Aorta mit Ersatz, n.n.bez.	40.51.00↔	Radikale Exzision von axillären Lymphknoten, n.n.bez.
38.45.11↔	Resektion der Aorta ascendens oder des Aortenbogens mit Ersatz	40.51.10↔	Radikale Exzision von axillären Lymphknoten als selbständiger Eingriff
38.45.12↔	Resektion der Aorta thoracica mit Ersatz	40.51.11↔	Radikale Exzision von axillären Lymphknoten im Rahmen eines anderen Eingriffs
38.45.13↔	Resektion der Aorta thoracoabdominalis mit Ersatz	40.51.99↔	Radikale Exzision von axillären Lymphknoten, sonstige
38.45.14↔	Resektion der thorakalen Aorta und Ersatz mit Hybridprothese	40.52.00↔	Radikale Exzision von periaortalen Lymphknoten, n.n.bez.
38.45.19↔	Resektion der thorakalen Aorta mit Ersatz, sonstige	40.52.10↔	Radikale Exzision von retroperitonealen (paraaortal, parakaval) und pelvinalen Lymphknoten als selbständiger Eingriff
38.45.20↔	Resektion sonstiger thorakaler Arterien mit Ersatz, n.n.bez.	40.52.11↔	Radikale Exzision von retroperitonealen (paraaortal, parakaval) und pelvinalen Lymphknoten im Rahmen eines anderen Eingriffs
38.45.21↔	Resektion der A. pulmonalis mit Ersatz	40.52.99↔	Radikale Exzision von periaortalen Lymphknoten, sonstige
38.45.22↔	Resektion des Truncus brachiocephalicus mit Ersatz	40.53.00↔	Radikale Exzision von iliakalen Lymphknoten, n.n.bez.
38.45.29↔	Resektion sonstiger thorakaler Arterien mit Ersatz	40.53.10↔	Radikale Exzision von iliakalen Lymphknoten als selbständiger Eingriff
38.45.30↔	Resektion thorakaler Venen mit Ersatz, n.n.bez.		
38.45.31↔	Resektion der V. cava superior mit Ersatz		
38.45.38↔	Resektion sonstiger tiefer thorakaler Venen mit Ersatz		
38.45.39↔	Resektion thorakaler Venen mit Ersatz, sonstige		
38.45.99↔	Resektion von thorakalen Blutgefässen mit Ersatz, sonstige		
38.47.00↔	Resektion von abdominalen Venen mit Ersatz, n.n.bez.		
38.47.10↔	Resektion von tiefen abdominalen Venen mit Ersatz, n.n.bez.		
38.47.11↔	Resektion der V. cava inferior mit Ersatz		
38.47.12↔	Resektion der V. iliaca mit Ersatz		
38.47.19↔	Resektion von tiefen abdominalen Venen mit Ersatz, sonstige		
38.47.99↔	Resektion von abdominalen Venen mit Ersatz, sonstige		
38.64.00↔	Sonstige Exzision der Aorta, n.n.bez.		

40.53.11↔	Radikale Exzision von iliakalen Lymphknoten im Rahmen eines anderen Eingriffs	40.59.19↔	Radikale Exzision anderer Lymphknoten als selbständiger Eingriff, sonstige
40.53.99↔	Radikale Exzision von iliakalen Lymphknoten, sonstige	40.59.20↔	Radikale Exzision anderer Lymphknoten im Rahmen eines anderen Eingriffs, n.n.bez.
40.59.00↔	Radikale Exzision anderer Lymphknoten, n.n.bez.	40.59.21↔	Radikale Exzision mediastinaler Lymphknoten im Rahmen eines anderen Eingriffs
40.59.10↔	Radikale Exzision anderer Lymphknoten als selbständiger Eingriff, n.n.bez.	40.59.22↔	Radikale Exzision peribronchialer Lymphknoten im Rahmen eines anderen Eingriffs
40.59.11↔	Radikale Exzision mediastinaler Lymphknoten als selbständiger Eingriff	40.59.29↔	Radikale Exzision anderer Lymphknoten im Rahmen eines anderen Eingriffs, sonstige
40.59.12↔	Radikale Exzision peribronchialer Lymphknoten als selbständiger Eingriff		

ADRG E06**Andere Lungenresektionen, Biopsie an Thoraxorganen und Eingriffe an der Thoraxwand**

Prozedur in Tabelle E06-1

DRG E06A**Andere Lungenresektionen, Biopsie an Thoraxorganen und Eingriffe an der Thoraxwand mit äusserst schweren CC oder chirurgischer Lungenvolumenreduktion**

PCCL > 3 oder Prozedur in Tabelle E06-2

DRG E06B**Andere Lungenresektionen, Biopsie an Thoraxorganen und Eingriffe an der Thoraxwand, Alter < 16 Jahre**

Alter < 16 Jahre

DRG E06C**Andere Lungenresektionen, Biopsie an Thoraxorganen und Eingriffe an der Thoraxwand, Alter > 15 Jahre****Prozedur E06-1**

07.16.00↔	Biopsie am Thymus, n.n.bez.	33.34.20↔	Thorakoplastik, komplett
07.16.11↔	Offene Biopsie am Thymus	33.34.99↔	Thorakoplastik, sonstige
07.16.99↔	Biopsie am Thymus, sonstige	34.27.00↔	Biopsie am Zwerchfell, n.n.bez.
07.81↔	Sonstige partielle Exzision am Thymus	34.27.20↔	Offene Biopsie am Zwerchfell
07.83↔	Thorakoskopische partielle Exzision am Thymus	34.27.99↔	Biopsie am Zwerchfell, sonstige
07.91↔	Exploration im Gebiet des Thymus	34.71↔	Naht einer Brustwandverletzung
07.92↔	Sonstige Inzision am Thymus	34.72↔	Verschluss einer Thorakostomie
07.93↔	Plastische Rekonstruktion am Thymus	34.74↔	Korrektur einer Brustwanddeformität
07.95↔	Thorakoskopische Inzision am Thymus	34.79.00↔	Sonstige plastische Rekonstruktion an der Brustwand, n.n.bez.
07.98↔	Sonstige und nicht näher bezeichnete thorakoskopische Operationen am Thymus	34.79.10↔	Sonstige plastische Rekonstruktion an der Brustwand, sekundärer Verschluss einer Thorakotomie, n.n.bez.
07.99↔	Sonstige und nicht näher bezeichnete Operationen am Thymus	34.79.11↔	Sonstige plastische Rekonstruktion an der Brustwand, sekundärer Verschluss einer Thorakotomie, durch Draht
32.09.00↔	Sonstige lokale Exzision oder Destruktion von Läsion oder Gewebe an einem Bronchus, n.n.bez.	34.79.12↔	Sonstige plastische Rekonstruktion an der Brustwand, sekundärer Verschluss einer Thorakotomie, durch Platte
32.09.10↔	Sonstige lokale Exzision oder Destruktion von Läsion oder Gewebe an einem Bronchus, durch Thorakotomie	34.79.19↔	Sonstige plastische Rekonstruktion an der Brustwand, sekundärer Verschluss einer Thorakotomie, sonstige
32.09.20↔	Sonstige lokale Exzision oder Destruktion von Läsion oder Gewebe an einem Bronchus, durch Thorakoskopie	34.79.20↔	Sonstige plastische Rekonstruktion an der Brustwand, Stabilisierung, offen chirurgisch, n.n.bez.
32.09.99↔	Sonstige lokale Exzision oder Destruktion von Läsion oder Gewebe an einem Bronchus, sonstige	34.79.21↔	Sonstige plastische Rekonstruktion an der Brustwand, Stabilisierung, offen chirurgisch, durch Draht
32.20↔	Thorakoskopische Exzision von Läsion oder Gewebe an der Lunge	34.79.22↔	Sonstige plastische Rekonstruktion an der Brustwand, Stabilisierung, offen chirurgisch, durch Platte
32.21↔	Pliktur einer Emphyseblase	34.79.29↔	Sonstige plastische Rekonstruktion an der Brustwand, Stabilisierung, offen chirurgisch, sonstige
32.22↔	Chirurgische Lungenvolumenreduktion	34.79.30↔	Sonstige plastische Rekonstruktion an der Brustwand, offene Reposition einer Sternumfraktur, n.n.bez.
32.23↔	Offene Exzision von Läsion oder Gewebe an der Lunge	34.79.31↔	Sonstige plastische Rekonstruktion an der Brustwand, offene Reposition einer Sternumfraktur, durch Draht
32.25↔	Thorakoskopische Ablation von Läsion oder Gewebe an der Lunge	34.79.32↔	Sonstige plastische Rekonstruktion an der Brustwand, offene Reposition einer Sternumfraktur, durch Platte
32.26↔	Sonstige und nicht näher bezeichnete Exzision von Läsion oder Gewebe an der Lunge	34.79.39↔	Sonstige plastische Rekonstruktion an der Brustwand, offene Reposition einer Sternumfraktur, sonstige
32.29↔	Sonstige lokale Exzision oder Destruktion von Läsion oder Gewebe an der Lunge	34.79.40↔	Sonstige plastische Rekonstruktion an der Brustwand, Knochenplastik und Knochen transplantation
32.30↔	Thorakoskopische anatomische Segmentresektion der Lunge	34.79.99↔	Sonstige plastische Rekonstruktion an der Brustwand, sonstige
32.39↔	Sonstige und nicht näher bezeichnete anatomische Segmentresektion der Lunge	37.24.00↔	Perikardiopsie, n.n.bez.
33.25↔	Offene Bronchusbiopsie	37.24.20↔	Offene Perikardiopsie
33.28↔	Offene Lungenbiopsie		
33.34.10↔	Thorakoplastik, partiell		

37.24.99↔	Perikardbiopsie, sonstige	37.4x.21↔	Plastische Rekonstruktion des Myokard, sonstige
37.25.00↔	Herzbiopsie, n.n.bez.	40.59.11↔	Radikale Exzision mediastinaler Lymphknoten als selbständiger Eingriff
37.25.20↔	Transvasale Biopsie des Endokards, Myokards und Endomyokards	40.59.12↔	Radikale Exzision peribronchialer Lymphknoten als selbständiger Eingriff
37.25.30↔	Herzbiopsie, offen	40.59.21↔	Radikale Exzision mediastinaler Lymphknoten im Rahmen eines anderen Eingriffs
37.25.99↔	Herzbiopsie, sonstige	40.59.22↔	Radikale Exzision peribronchialer Lymphknoten im Rahmen eines anderen Eingriffs
37.49↔	Sonstige plastische Rekonstruktion am Herzen und Perikard	42.83↔	Verschluss einer Ösophagostomie
37.4x.00↔	Plastische Rekonstruktion von Herz und Perikard, n.n.bez.	53.82↔	Operation einer parasternalen Hernie
37.4x.10↔	Naht des Perikardes (nach Verletzung)		
37.4x.11↔	Plastische Rekonstruktion des Perikards, sonstige		
37.4x.20↔	Naht des Myokardes (nach Verletzung)		

Prozedur E06-2

32.22↔ Chirurgische Lungenvolumenreduktion

ADRG E07**Eingriffe bei Schlafapnoesyndrom**

Hauptdiagnose in Tabelle E07-1 und Prozedur in Tabelle E07-2

DRG E07Z**Eingriffe bei Schlafapnoesyndrom****Hauptdiagnose E07-1**

E66.20	Übermaß Adipos m alveolärer Hypoventilat: BMI 30 - < 35	G47.31	Obstruktives Schlafapnoe-Syndrom
E66.21	Übermaß Adipos m alveolärer Hypoventilat: BMI 35 - < 40	G47.32	Schlafbezogenes Hypoventilations-Syndrom
E66.22	Übermaß Adipos m alveolärer Hypoventilat: BMI 40 u mehr	G47.38	Sonstige Schlafapnoe
E66.29	Übermaß Adipositas m alveolärer Hypoventilat: BMI nnbez	G47.39	Schlafapnoe, nicht näher bezeichnet
G47.30	Zentrales Schlafapnoe-Syndrom		

Prozedur E07-2

21.5↔	Submuköse Resektion des Nasenseptums	21.89↔	Sonstige plastische Rekonstruktion und Operationen an der Nase
21.61↔	Konchektomie durch Kauterisation oder Kryochirurgie	21.99.00↔	Sonstige Nasenoperationen, n.n.bez.
21.69.00↔	Sonstige Konchektomie, n.n.bez.	21.99.10↔	Einseitige Resektion einer Choanalatresie transnasal endoskopisch
21.69.10↔	Konchotomie und Abtragung von hinteren Enden	21.99.20↔	Beidseitige Resektion einer Choanalatresie transnasal endoskopisch
21.69.11↔	Submuköse Resektion (Turbinoplastik)	21.99.99↔	Sonstige Nasenoperationen, sonstige
21.69.12↔	Sonstige Operationen an der unteren Nasenmuschel	27.61↔	Naht einer Rissverletzung am Gaumen
21.69.99↔	Sonstige Konchektomie, sonstige	27.62.12↔	Primäre plastische Rekonstruktion am weichen Gaumen
21.83.00↔	Totale plastische Nasenrekonstruktion, n.n.bez.	27.62.21↔	Sekundäre plastische Rekonstruktion am knöchernen Gaumen mit Knochentransplantat
21.83.10↔	Septorhinoplastik mit Korrektur des Knorpels oder des Knochens, mit lokalen autogenen Transplantaten	27.62.22↔	Sekundäre plastische Rekonstruktion am weichen Gaumen
21.83.11↔	Septorhinoplastik mit Korrektur des Knorpels oder des Knochens, mit distalen autogenen Transplantaten, allogenen oder xenogenen Transplantaten	27.69.10↔	Plastische Rekonstruktion am weichen Gaumen
21.83.12↔	Septorhinoplastik mit Korrektur des Knochens und des Knorpels	27.69.11↔	Plastische Rekonstruktion am knöchernen Gaumen
21.83.20↔	Totale plastische Nasenrekonstruktion mit Implantation von alloplastischen Materialien	27.69.99↔	Sonstige plastische Rekonstruktion am Gaumen, sonstige
21.83.99↔	Totale plastische Nasenrekonstruktion, sonstige	27.73↔	Plastische Rekonstruktion an der Uvula
21.84↔	Revision einer Rhinoplastik	28.2x.00↔	Tonsillektomie ohne Adenoidektomie, n.n.bez.
21.85↔	Augmentationsrhinoplastik	28.2x.10↔	Partielle Resektion der Tonsille [Tonsillotomie] ohne Adenoidektomie
21.86.00↔	Rhinoplastik der Nasenweichteile, n.n.bez.	28.2x.11↔	Totale Tonsillektomie ohne Adenoidektomie
21.86.10↔	Rhinoplastik der Nasenweichteile, äußere Nase	28.2x.12↔	Abszessonsillektomie
21.86.11↔	Rhinoplastik mit lokalen oder distalen Lappen	28.2x.99↔	Tonsillektomie ohne Adenoidektomie, sonstige
21.86.99↔	Rhinoplastik der Nasenweichteile, sonstige	28.3x.00↔	Tonsillektomie mit Adenoidektomie, n.n.bez.
21.87↔	Sonstige Rhinoplastik	28.3x.10↔	Partielle Resektion der Tonsille [Tonsillotomie] mit Adenoidektomie
21.88.00↔	Sonstige Septumplastik, n.n.bez.	28.3x.11↔	Totale Tonsillektomie mit Adenoidektomie
21.88.10↔	Septumplastik, Septumunterfütterung	28.3x.12↔	Abszessonsillektomie mit Adenoidektomie
21.88.11↔	Septumplastik, Verschluss einer Septumperforation mit Schleimhaut-Verschiebelappen	28.3x.99↔	Tonsillektomie mit Adenoidektomie, sonstige
21.88.12↔	Septumplastik, Plastische Korrektur ohne Resektion	28.4↔	Exzision eines Tonsillenrestes
21.88.13↔	Septumplastik, Plastische Korrektur mit Resektion	28.6↔	Adenoidektomie ohne Tonsillektomie
21.88.14↔	Septumplastik, Plastische Rekonstruktion des Nasenseptums, mit lokalen autogenen Transplantaten (Austauschplastik)	29.33.00↔	(Partielle) Pharyngektomie, n.n.bez.
21.88.15↔	Septumplastik, Plastische Rekonstruktion des Nasenseptums, mit distalen autogenen Transplantaten, allogenen oder xenogenen Transplantaten	29.33.10↔	Partielle Pharyngektomie, ohne Rekonstruktion
21.88.99↔	Sonstige Septumplastik, sonstige	29.33.11↔	Partielle Pharyngektomie, Rekonstruktion mit gestieltem regionalen oder Fernlappen

29.33.12↔	Partielle Pharyngektomie, Rekonstruktion mit freiem mikrovaskulär-anastomosiertem Transplantat	30.4x.12↔	Radikale Laryngektomie, mit Pharyngektomie, Rekonstruktion mit nicht vaskularisiertem Transplantat
29.33.20↔	Totale Pharyngektomie, Rekonstruktion mit gestieltem regionalen oder Fernlappen	30.4x.13↔	Radikale Laryngektomie, mit Pharyngektomie, Rekonstruktion mit gestieltem regionalen Lappen
29.33.21↔	Totale Pharyngektomie, Rekonstruktion mit freiem mikrovaskulär-anastomosiertem Transplantat, freiem Darmtransplantat oder Magenhochzug	30.4x.14↔	Radikale Laryngektomie, mit Pharyngektomie, Rekonstruktion mit gestieltem Lappen
29.33.99↔	(Partielle) Pharyngektomie, sonstige	30.4x.15↔	Radikale Laryngektomie, mit Pharyngektomie, Rekonstruktion mit freiem mikrovaskulär-anastomosiertem Transplantat
29.4x.10↔	Plastische Rekonstruktion am Pharynx, mit lokaler Schleimhaut oder freiem Hautlappen	30.4x.16↔	Radikale Laryngektomie, mit Pharyngektomie, Rekonstruktion mit freiem Darmtransplantat
29.4x.11↔	Plastische Rekonstruktion am Pharynx, mit gestieltem myokutanen Lappen	30.4x.17↔	Radikale Laryngektomie, mit Pharyngektomie, Rekonstruktion mit Magenhochzug
29.4x.12↔	Plastische Rekonstruktion am Pharynx, mit mikrovaskulär anastomosiertem Transplantat, Darmtransplantat oder Magenhochzug	30.4x.19↔	Radikale Laryngektomie, mit Pharyngektomie, sonstige Rekonstruktion
29.4x.99↔	Plastische Rekonstruktion am Pharynx, sonstige	30.4x.20↔	Radikale Laryngektomie, mit Pharyngektomie und Schilddrüsenresektion, ohne Rekonstruktion
29.59↔	Sonstige plastische Rekonstruktion am Pharynx	30.4x.21↔	Radikale Laryngektomie, mit Pharyngektomie und Schilddrüsenresektion, Rekonstruktion mit lokaler Schleimhaut
30.3x.00↔	Vollständige Laryngektomie, n.n.bez.	30.4x.22↔	Radikale Laryngektomie, mit Pharyngektomie und Schilddrüsenresektion, Rekonstruktion mit nicht vaskularisiertem Transplantat
30.3x.10↔	Vollständige Laryngektomie, ohne Rekonstruktion	30.4x.23↔	Radikale Laryngektomie, mit Pharyngektomie und Schilddrüsenresektion, Rekonstruktion mit gestieltem regionalen Lappen
30.3x.11↔	Vollständige Laryngektomie, Rekonstruktion mit lokaler Schleimhaut	30.4x.24↔	Radikale Laryngektomie, mit Pharyngektomie und Schilddrüsenresektion, Rekonstruktion mit gestieltem Lappen
30.3x.12↔	Vollständige Laryngektomie, Rekonstruktion mit nicht vaskularisiertem Transplantat	30.4x.25↔	Radikale Laryngektomie, mit Pharyngektomie und Schilddrüsenresektion, Rekonstruktion mit freiem mikrovaskulär-anastomosiertem Transplantat
30.3x.13↔	Vollständige Laryngektomie, Rekonstruktion mit gestieltem regionalen Lappen	30.4x.26↔	Radikale Laryngektomie, mit Pharyngektomie und Schilddrüsenresektion, Rekonstruktion mit freiem Darmtransplantat
30.3x.14↔	Vollständige Laryngektomie, Rekonstruktion mit gestieltem Fernlappen	30.4x.27↔	Radikale Laryngektomie, mit Pharyngektomie und Schilddrüsenresektion, Rekonstruktion mit Magenhochzug
30.3x.15↔	Vollständige Laryngektomie, Rekonstruktion mit freiem mikrovaskulär-anastomosiertem Transplantat	30.4x.29↔	Radikale Laryngektomie, mit Pharyngektomie und Schilddrüsenresektion, sonstige Rekonstruktion
30.3x.16↔	Vollständige Laryngektomie, Rekonstruktion mit freiem Darmtransplantat	30.4x.99↔	Radikale Laryngektomie, sonstige
30.3x.17↔	Vollständige Laryngektomie, Rekonstruktion mit Magenhochzug		
30.3x.19↔	Vollständige Laryngektomie, sonstige Rekonstruktion		
30.3x.99↔	Vollständige Laryngektomie, sonstige		
30.4x.00↔	Radikale Laryngektomie, n.n.bez.		
30.4x.10↔	Radikale Laryngektomie, mit Pharyngektomie, ohne Rekonstruktion		
30.4x.11↔	Radikale Laryngektomie, mit Pharyngektomie, Rekonstruktion mit lokaler Schleimhaut		

ADRG E08**Strahlentherapie bei Krankheiten und Störungen der Atmungsorgane mehr als ein Belegungstag**

Verweildauer > 1 Tag und Prozedur in Tabelle E08-1

DRG E08A**Strahlentherapie bei Krankheiten und Störungen der Atmungsorgane mehr als ein Belegungstag mit äusserst schweren CC oder komplizierende Prozeduren**

PCCL > 3 oder Komplizierende Prozeduren

DRG E08B**Strahlentherapie bei Krankheiten und Störungen der Atmungsorgane, mehr als ein Belegungstag****Prozedur E08-1**

92.21.00↔	Oberflächenstrahlentherapie, n.n.bez.	92.23.09↔	Telekobaltgerät, sonstige
92.21.01↔	Oberflächenstrahlentherapie, bis zu 2 Bestrahlungsfelder	92.24.00↔	Teleradiotherapie mit Photonen, Linearbeschleuniger, n.n.bez.
92.21.02↔	Oberflächenstrahlentherapie, mehr als 2 Bestrahlungsfelder	92.24.01↔	Teleradiotherapie mit Photonen, Linearbeschleuniger, Grossfeldbestrahlung
92.22.00↔	Orthovoltstrahlentherapie, n.n.bez.	92.24.02↔	Teleradiotherapie mit Photonen, Linearbeschleuniger, Halbkörperbestrahlung
92.22.01↔	Orthovoltstrahlentherapie, bis zu 2 Bestrahlungsfelder	92.24.03↔	Teleradiotherapie mit Photonen, Linearbeschleuniger, Ganzkörperbestrahlung
92.22.02↔	Orthovoltstrahlentherapie, mehr als 2 Bestrahlungsfelder	92.24.04↔	Teleradiotherapie mit Photonen, Linearbeschleuniger, Intraoperative Strahlentherapie
92.22.11↔	Intraoperative Röntgenstrahlentherapie, bis 300 kV	92.24.09↔	Teleradiotherapie mit Photonen, Linearbeschleuniger, sonstige
92.22.12↔	Intraoperative Röntgenstrahlentherapie, 300 kV - < 1 MV	92.24.11↔	Teleradiotherapie mit Photonen, Linearbeschleuniger, mit bildgestützter Einstellung, bis zu 2 Bestrahlungsfelder
92.22.19↔	Intraoperative Röntgenstrahlentherapie, sonstige	92.24.12↔	Teleradiotherapie mit Photonen, Linearbeschleuniger, mit bildgestützter Einstellung, mehr als 2 Bestrahlungsfelder
92.23.00↔	Hochvoltstrahlentherapie, n.n.bez.		
92.23.01↔	Telekobaltgerät bis zu 2 Bestrahlungsfelder		
92.23.02↔	Telekobaltgerät 3 bis 4 Bestrahlungsfelder		
92.23.03↔	Telekobaltgerät mehr als 4 Bestrahlungsfelder oder 3D-geplante Bestrahlung		
92.23.08↔	Hochvoltstrahlentherapie, andere Isotope		

92.24.13↔	Teleradiotherapie mit Photonen, Linearbeschleuniger, mit bildgestützter Einstellung, 3D-geplante Bestrahlung	92.27.31↔	Implantation oder Einsetzen radioaktiver Elemente (Brachytherapie mit umschlossenen Radionukliden), Koronargefäss
92.24.14↔	Teleradiotherapie mit Photonen, Linearbeschleuniger, mit bildgestützter Einstellung, intensitätsmodulierte Radiotherapie	92.27.39↔	Implantation oder Einsetzen radioaktiver Elemente (Brachytherapie mit umschlossenen Radionukliden), sonstiges Gefäss
92.24.21↔	Teleradiotherapie mit Photonen, Linearbeschleuniger, ohne bildgestützte Einstellung, bis zu 2 Bestrahlungsfelder:	92.27.40↔	Implantation oder Einsetzen radioaktiver Elemente (Brachytherapie mit umschlossenen Radionukliden), intraoperativ
92.24.22↔	Teleradiotherapie mit Photonen, Linearbeschleuniger, ohne bildgestützte Einstellung, mehr als 2 Bestrahlungsfelder	92.27.70↔	Radioaktive Moulagen, n.n.bez.
92.24.23↔	Teleradiotherapie mit Photonen, Linearbeschleuniger, ohne bildgestützte Einstellung, 3D-geplante Bestrahlung	92.27.71↔	Radioaktive Moulagen, Konstruktion und Applikation von oberflächlichen radioaktiven Moulagen
92.24.24↔	Teleradiotherapie mit Photonen, Linearbeschleuniger, ohne bildgestützte Einstellung, intensitätsmodulierte Radiotherapie	92.27.72↔	Radioaktive Moulagen, Konstruktion und Applikation von nicht auf der Körperoberfläche verwendeten Applikatoren
92.24.30↔	Teleradiotherapie mit Photonen, hochkomplexe Radiotherapie mit spezialisierter Ausstattung	92.27.73↔	Radioaktive Moulagen, Konstruktion und Applikation von Augenapplikatoren
92.25.00↔	Teleradiotherapie mit Elektronen, Linearbeschleuniger, n.n.bez.	92.27.79↔	Radioaktive Moulagen, sonstige
92.25.01↔	Teleradiotherapie mit Elektronen, Linearbeschleuniger, Grossfeldbestrahlung	92.30.00↔	Stereotaktische Bestrahlung, einzeitig, n.n.bez.
92.25.02↔	Teleradiotherapie mit Elektronen, Linearbeschleuniger, Halbkörperbestrahlung	92.30.01↔	Stereotaktische Bestrahlung, einzeitig, zerebral, n.n.bez.
92.25.03↔	Teleradiotherapie mit Elektronen, Linearbeschleuniger, Ganzkörperbestrahlung	92.30.02↔	Stereotaktische Bestrahlung, einzeitig, extrazerebral, n.n.bez.
92.25.04↔	Teleradiotherapie mit Elektronen, Linearbeschleuniger, Intraoperative Strahlentherapie	92.30.20↔	Stereotaktische Bestrahlung, einzeitig, zerebral, intensitätsmodulierte Radiotherapie
92.25.09↔	Teleradiotherapie mit Elektronen, Linearbeschleuniger, sonstige	92.30.21↔	Stereotaktische Bestrahlung, einzeitig, zerebral, intensitätsmodulierte Bogenbestrahlung (IMAT)
92.25.11↔	Teleradiotherapie mit Elektronen, Linearbeschleuniger, mit bildgestützter Einstellung	92.30.22↔	Stereotaktische Bestrahlung, einzeitig, zerebral, bildgestützte Einstellung
92.25.12↔	Teleradiotherapie mit Elektronen, Linearbeschleuniger, mit bildgestützter Einstellung, bis zu 2 Bestrahlungsfelder	92.30.30↔	Stereotaktische Bestrahlung, einzeitig, extrazerebral, intensitätsmodulierte Radiotherapie
92.25.13↔	Teleradiotherapie mit Elektronen, Linearbeschleuniger, mit bildgestützter Einstellung, mehr als 2 Bestrahlungsfelder	92.30.31↔	Stereotaktische Bestrahlung, einzeitig, extrazerebral, intensitätsmodulierte Bogenbestrahlung (IMAT)
92.25.14↔	Teleradiotherapie mit Elektronen, Linearbeschleuniger, mit bildgestützter Einstellung, 3D-geplante Bestrahlung	92.30.32↔	Stereotaktische Bestrahlung, einzeitig, extrazerebral, bildgestützte Einstellung
92.25.15↔	Teleradiotherapie mit Elektronen, Linearbeschleuniger, mit bildgestützter Einstellung, intensitätsmodulierte Radiotherapie	92.30.99↔	Stereotaktische Bestrahlung, einzeitig, sonstige
92.25.21↔	Teleradiotherapie mit Elektronen, Linearbeschleuniger, ohne bildgestützte Einstellung, bis zu 2 Bestrahlungsfelder	92.31.00↔	Radiochirurgie mit Photonen n.n. bez., zerebral
92.25.22↔	Teleradiotherapie mit Elektronen, Linearbeschleuniger, ohne bildgestützte Einstellung, mehr als 2 Bestrahlungsfelder	92.31.10↔	Radiochirurgie mit Photonen n.n. bez., extrazerebral
92.25.23↔	Teleradiotherapie mit Elektronen, Linearbeschleuniger, ohne bildgestützte Einstellung, 3D-geplante Bestrahlung	92.32.00↔	Mehrquellige Photon-Radiochirurgie, n.n.bez.
92.25.24↔	Teleradiotherapie mit Elektronen, Linearbeschleuniger, ohne bildgestützte Einstellung, intensitätsmodulierte Radiotherapie	92.32.01↔	Mehrquellige Photon-Radiochirurgie, Gamma-knife
92.26.00↔	Teleradiotherapie mit anderen Partikelstrahlen, n.n.bez.	92.33.00↔	Teilchen-Radiochirurgie, n.n.bez.
92.26.99↔	Teleradiotherapie mit anderen Partikelstrahlen, sonstige	92.33.01↔	Andere Hochvoltstrahlentherapie, stereotaktische Bestrahlung, einzeitig, zerebral
92.27.00↔	Implantation oder Einsetzen radioaktiver Elemente (Brachytherapie mit umschlossenen Radionukliden), Körperoberfläche, sonstiger oder n.n.bez. Applikationsort	92.33.11↔	Andere Hochvoltstrahlentherapie, stereotaktische Bestrahlung, einzeitig, extrazerebral
92.27.10↔	Implantation oder Einsetzen radioaktiver Elemente (Brachytherapie mit umschlossenen Radionukliden), weibliche Geschlechtsorgane, n.n.bez.	92.39.01↔	Andere Hochvoltstrahlentherapie, stereotaktische Bestrahlung, fraktioniert, zerebral, n.n.bez.
92.27.11↔	Implantation oder Einsetzen radioaktiver Elemente (Brachytherapie mit umschlossenen Radionukliden), intrauterin	92.39.11↔	Andere Hochvoltstrahlentherapie, stereotaktische Bestrahlung, fraktioniert, extrazerebral, n.n.bez.
92.27.12↔	Implantation oder Einsetzen radioaktiver Elemente (Brachytherapie mit umschlossenen Radionukliden), intravaginal	92.39.20↔	Andere Hochvoltstrahlentherapie, stereotaktische Bestrahlung, fraktioniert, zerebral, intensitätsmodulierte Radiotherapie
92.27.13↔	Implantation oder Einsetzen radioaktiver Elemente (Brachytherapie mit umschlossenen Radionukliden), intrauterin und intravaginal kombiniert	92.39.21↔	Andere Hochvoltstrahlentherapie, stereotaktische Bestrahlung, fraktioniert, zerebral, intensitätsmodulierte Bogenbestrahlung (IMAT)
92.27.21↔	Implantation oder Einsetzen radioaktiver Elemente (Brachytherapie mit umschlossenen Radionukliden), Körperoberfläche	92.39.22↔	Andere Hochvoltstrahlentherapie, stereotaktische Bestrahlung, fraktioniert, zerebral, bildgestützte Einstellung
92.27.22↔	Implantation oder Einsetzen radioaktiver Elemente (Brachytherapie mit umschlossenen Radionukliden), intrakavitär	92.39.29↔	Andere Hochvoltstrahlentherapie, stereotaktische Bestrahlung, fraktioniert, zerebral, sonstige
92.27.23↔	Implantation oder Einsetzen radioaktiver Elemente (Brachytherapie mit umschlossenen Radionukliden), intraluminal	92.39.30↔	Andere Hochvoltstrahlentherapie, stereotaktische Bestrahlung, fraktioniert, extrazerebral, intensitätsmodulierte Radiotherapie
92.27.30↔	Implantation oder Einsetzen radioaktiver Elemente (Brachytherapie mit umschlossenen Radionukliden), Gefäss n.n.bez.	92.39.31↔	Andere Hochvoltstrahlentherapie, stereotaktische Bestrahlung, fraktioniert, extrazerebral, intensitätsmodulierte Bogenbestrahlung (IMAT)
		92.39.32↔	Andere Hochvoltstrahlentherapie, stereotaktische Bestrahlung, fraktioniert, extrazerebral, bildgestützte Einstellung
		92.39.39↔	Andere Hochvoltstrahlentherapie, stereotaktische Bestrahlung, fraktioniert, extrazerebral, sonstige
		92.41↔	Intraoperative Strahlentherapie mit Elektronen

ADRG E33 Mehrzeitige komplexe OR-Prozeduren

Mehrzeitige komplexe OR-Prozeduren

DRG E33Z Mehrzeitige komplexe OR-Prozeduren

ADRG E36 Intensivmedizinische Komplexbehandlung > 196/184 Aufwandspunkte

Mindestens eine Prozedur in Tabelle E36-1

DRG E36A Intensivmedizinische Komplexbehandlung > 392/552 Aufwandspunkte

Intensivmedizinische Komplexbehandlung > 392 / 552 Aufwandspunkte

DRG E36B Intensivmedizinische Komplexbehandlung > 196/184 Aufwandspunkte mit komplexer OR-Prozedur

Komplexe OR-Prozeduren

DRG E36C Intensivmedizinische Komplexbehandlung > 196/184 Aufwandspunkte

Prozedur E36-1

99.b7.13†↔	Intensivmedizinische Komplexbehandlung, 185 bis 360 Aufwandspunkte	99.b7.21†↔	Intensivmedizinische Komplexbehandlung im Kindesalter (Basisprozedur), 197 bis 392 Aufwandspunkte
99.b7.14†↔	Intensivmedizinische Komplexbehandlung, 361 bis 552 Aufwandspunkte	99.b7.22†↔	Intensivmedizinische Komplexbehandlung im Kindesalter (Basisprozedur), 393 bis 588 Aufwandspunkte
99.b7.15†↔	Intensivmedizinische Komplexbehandlung, 553 bis 828 Aufwandspunkte	99.b7.23†↔	Intensivmedizinische Komplexbehandlung im Kindesalter (Basisprozedur), 589 bis 784 Aufwandspunkte
99.b7.16†↔	Intensivmedizinische Komplexbehandlung, 829 bis 1104 Aufwandspunkte	99.b7.24†↔	Intensivmedizinische Komplexbehandlung im Kindesalter (Basisprozedur), 785 bis 980 Aufwandspunkte
99.b7.17†↔	Intensivmedizinische Komplexbehandlung, 1105 bis 1380 Aufwandspunkte	99.b7.25†↔	Intensivmedizinische Komplexbehandlung im Kindesalter (Basisprozedur), 981 bis 1176 Aufwandspunkte
99.b7.18†↔	Intensivmedizinische Komplexbehandlung, 1381 bis 1656 Aufwandspunkte	99.b7.26†↔	Intensivmedizinische Komplexbehandlung im Kindesalter (Basisprozedur), 1177 bis 1470 Aufwandspunkte
99.b7.1a†↔	Intensivmedizinische Komplexbehandlung, 1657 bis 1932 Aufwandspunkte	99.b7.27†↔	Intensivmedizinische Komplexbehandlung im Kindesalter (Basisprozedur), 1471 bis 1764 Aufwandspunkte
99.b7.1b†↔	Intensivmedizinische Komplexbehandlung, 1933 bis 2208 Aufwandspunkte	99.b7.28†↔	Intensivmedizinische Komplexbehandlung im Kindesalter (Basisprozedur), 1765 bis 2058 Aufwandspunkte
99.b7.1c†↔	Intensivmedizinische Komplexbehandlung, 2209 bis 2484 Aufwandspunkte	99.b7.2a†↔	Intensivmedizinische Komplexbehandlung im Kindesalter (Basisprozedur), 2059 bis 2352 Aufwandspunkte
99.b7.1d†↔	Intensivmedizinische Komplexbehandlung, 2485 bis 2760 Aufwandspunkte	99.b7.2b†↔	Intensivmedizinische Komplexbehandlung im Kindesalter (Basisprozedur), 2353 bis 2646 Aufwandspunkte
99.b7.1e†↔	Intensivmedizinische Komplexbehandlung, 2761 bis 3220 Aufwandspunkte	99.b7.2c†↔	Intensivmedizinische Komplexbehandlung im Kindesalter (Basisprozedur), 2647 bis 2940 Aufwandspunkte
99.b7.1f†↔	Intensivmedizinische Komplexbehandlung, 3221 bis 3680 Aufwandspunkte	99.b7.2d†↔	Intensivmedizinische Komplexbehandlung im Kindesalter (Basisprozedur), 2941 bis 3430 Aufwandspunkte
99.b7.1g†↔	Intensivmedizinische Komplexbehandlung, 3681 bis 4600 Aufwandspunkte	99.b7.2e†↔	Intensivmedizinische Komplexbehandlung im Kindesalter (Basisprozedur), 3431 bis 3920 Aufwandspunkte
99.b7.1h†↔	Intensivmedizinische Komplexbehandlung, 4601 bis 5520 Aufwandspunkte	99.b7.2f†↔	Intensivmedizinische Komplexbehandlung im Kindesalter (Basisprozedur), 3921 bis 4410 Aufwandspunkte
99.b7.1i†↔	Intensivmedizinische Komplexbehandlung, 5521 bis 7360 Aufwandspunkte	99.b7.2g†↔	Intensivmedizinische Komplexbehandlung im Kindesalter (Basisprozedur), 4411 bis 4900 Aufwandspunkte
99.b7.1j†↔	Intensivmedizinische Komplexbehandlung, 7361 bis 9200 Aufwandspunkte	99.b7.2h†↔	Intensivmedizinische Komplexbehandlung im Kindesalter (Basisprozedur), 4901 bis 5880 Aufwandspunkte
99.b7.1k†↔	Intensivmedizinische Komplexbehandlung, 9201 bis 11040 Aufwandspunkte	99.b7.2i†↔	Intensivmedizinische Komplexbehandlung im Kindesalter (Basisprozedur), 5881 bis 6860 Aufwandspunkte
99.b7.1l†↔	Intensivmedizinische Komplexbehandlung, 11041 bis 13800 Aufwandspunkte	99.b7.2j†↔	Intensivmedizinische Komplexbehandlung im Kindesalter (Basisprozedur), 6861 bis 7840 Aufwandspunkte
99.b7.1m†↔	Intensivmedizinische Komplexbehandlung, 13801 bis 16560 Aufwandspunkte	99.b7.2k†↔	Intensivmedizinische Komplexbehandlung im Kindesalter (Basisprozedur), 7841 bis 9800 Aufwandspunkte
99.b7.1n†↔	Intensivmedizinische Komplexbehandlung, 16561 bis 19320 Aufwandspunkte	99.b7.2l†↔	Intensivmedizinische Komplexbehandlung im Kindesalter (Basisprozedur), 9801 bis 11760 Aufwandspunkte
99.b7.1o†↔	Intensivmedizinische Komplexbehandlung, 19321 und mehr Aufwandspunkte	99.b7.2m†↔	Intensivmedizinische Komplexbehandlung im Kindesalter (Basisprozedur), 11761 bis 13720 Aufwandspunkte



99.b7.2n†↔ Intensivmedizinische Komplexbehandlung im Kindesalter (Basisprozedur), 13721 bis 16660 Aufwandspunkte
 99.b7.2o†↔ Intensivmedizinische Komplexbehandlung im Kindesalter (Basisprozedur), 16661 bis 19600 Aufwandspunkte

99.b7.2p†↔ Intensivmedizinische Komplexbehandlung im Kindesalter (Basisprozedur), 19601 und mehr Aufwandspunkte

ADRG E60**Zystische Fibrose (Mukoviszidose) oder andere Lungenerkrankungen mit Evaluationsaufenthalt vor Transplantation oder ARDS**

Diagnose in Tabelle E60-1 oder Hauptdiagnose in Tabelle E60-2 und Prozedur in Tabelle E60-4 oder Hauptdiagnose in Tabelle E60-3

DRG E60A**Zystische Fibrose (Mukoviszidose) oder andere Lungenerkrankungen mit Evaluationsaufenthalt vor Transplantation oder Alter < 16 Jahre**

Alter < 16 Jahre oder Prozedur in Tabelle E60-4

DRG E60B**Zystische Fibrose (Mukoviszidose) ohne andere Lungenerkrankungen mit Evaluationsaufenthalt vor Transplantation oder ARDS, Alter > 15 Jahre****Diagnose E60-1**

E84.0	Zystische Fibrose mit Lungenmanifestationen	E84.88	Zystische Fibrose mit sonstigen Manifestationen
E84.80	Zystische Fibrose mit Lungen- und Darm-Manifestation	E84.9	Zystische Fibrose, nicht näher bezeichnet
E84.87	Zystische Fibrose mit sonstigen multiplen Manifestationen		

Diagnose E60-2

B39.0	Akute Histoplasmose Lunge durch Histoplasma capsulatum	J62.8	Pneumokoniose d sonst Quarzstaub
B39.1	Chron Histoplasmose Lunge durch Histoplasma capsulatum	J63.0	Aluminose (Lunge)
B39.2	Histoplasm Lunge durch Histoplasma capsulatum, nnbez	J63.1	Bauxitfibrose (Lunge)
D86.0	Sarkoidose Lunge	J63.2	Berylliose
D86.1	Sarkoidose Lymphknoten	J63.3	Graphitfibrose (Lunge)
D86.2	Sarkoidose Lunge m Sarkoidose LK	J63.4	Siderose
D86.3	Sarkoidose Haut	J63.5	Stannose
D86.8	Sarkoidose an sonst u komb Lok	J63.8	Pneumokoniose d sonst nbez anorgan Stäube
D86.9	Sarkoidose, nnbez	J64	Nnbez Pneumokoniose
J41.1	Schleimig-eitrige chronische Bronchitis	J66.0	Byssinose
J41.8	Mischformen einfach u schleim-eitr chron Bronch	J66.1	Flachsarbeiter-Krankheit
J42	Nnbez chronische Bronchitis	J66.2	Cannabiose
J43.0	McLeod-Syndrom	J66.8	KH Atemwege d sonst nbez organ Stäube
J43.1	Panlobuläres Emphysem	J67.0	Farmerlunge
J43.2	Zentrilobuläres Emphysem	J67.1	Bagassose
J43.8	Sonstiges Emphysem	J67.2	Vogelzüchterlunge
J43.9	Emphysem, nnbez	J67.3	Suberose
J44.00	Chron obstr LuKH m akuter Inf unt Atemw: FEV1 < 35%	J67.4	Malzarbeiter-Lunge
J44.01	Chron obstr LuKH m akut Inf u Atemw: FEV1 >= 35% u < 50%	J67.5	Pilzarbeiter-Lunge
J44.02	Chr obstr LuKH m akut Inf unt Atemw: FEV1 >= 50% u < 70%	J67.6	Ahornrindenschäler-Lunge
J44.03	Chron obstr LuKH m akut Inf unt Atemw: FEV1 >= 70%	J67.7	Befeuchter- u Klimaanlage-Lunge
J44.09	Chron obstr LuKH m akuter Inf unt Atemw: FEV1 nnbez	J67.8	Allergische Alveolitis d organ Stäube
J44.10	Chron obstr LuKH m ak Exaz nnbez, FEV1 < 35 %	J67.9	Allergische Alveolitis d nnbez organ Staub
J44.11	Chron obstr LuKH m ak Exaz nnbez, FEV1 >= 35% u < 50%	J68.4	Chron KH Atmungsorg d chem Subst, Gase, Rauch u Dämpfe
J44.12	Chr obstr LuKH m akut Exaz nnbez: FEV1 >= 50% u < 70%	J70.1	Chron u sonst Lungenbeteil b Strahleneinwirkung
J44.13	Chron obstr LuKH m akut Exazerb nnbez: FEV1 >= 70%	J82	Eosinophiles Lungeninfiltrat, aonkl
J44.19	Chron obstr LuKH m akuter Exazerb nnbez: FEV1 nnbez	J84.0	Alveoläre u parietoalveoläre Krankheitszustände
J44.80	Sonst nbez chron obstruktive LuKH: FEV1 < 35%	J84.1	Sonstige interstitielle Lungen-KH m Fibrose
J44.81	Sonst nbez chron obstruktive LuKH: FEV1 >= 35% u < 50%	J84.8	Sonstige nbez interstitielle Lungenerkrankungen
J44.82	Sonst nbez chron obstruktive LuKH: FEV1 >= 50 u < 70%	J84.9	Interstitielle Lungenerkrankung, nnbez
J44.83	Sonst nbez chron obstruktive LuKH: FEV1 >= 70%	M05.10	Lungenmanif seropos chron Polyarth, mehrere Lok
J44.89	Sonst nbez chron obstruktive LuKH: FEV1 nnbez	M05.11	Lungenmanif seropos chron Polyarth Schulterregion
J44.90	Chron obstruktive LungenKH, nnbez, FEV1 < 35%	M05.12	Lungenmanif seropos chron Polyarth Oberarm
J44.91	Chron obstruktive LungenKH, nnbez, FEV1 >= 35% u < 50%	M05.13	Lungenmanif seropos chron Polyarth Unterarm
J44.92	Chron obstruktive LuKH, nnbez, FEV1 >= 50% u < 70%	M05.14	Lungenmanif seropos chron Polyarth Hand
J44.93	Chron obstruktive LuKH, nnbez, FEV1 >= 70%	M05.15	Lungenmanif seropos chron Polyarth Becken/Oberschenkel
J44.99	Chron obstruktive LuKH, nnbez, FEV1 nnbez	M05.16	Lungenmanif seropos chron Polyarth Unterschenkel
J47	Bronchiektasen	M05.17	Lungenmanif seropos chron Polyarth Knöchel/Fuß
J60	Kohlenbergerbeiter-Pneumokoniose	M05.18	Lungenmanif seropos chron Polyarth, sonst Lok
J61	Pneumokoniose d Asbest u so anorg Fasern	M05.19	Lungenmanif seropos chron Polyarth, nnbez Lok
J62.0	Pneumokoniose d Talkum-Staub	Q33.4	Angeborene Bronchiektasie

Hauptdiagnose E60-3

J80 Atemnotsyndrom des Erwachsenen [ARDS]

Prozedur E60-4

89.07.12†↔	Vollständige Evaluation, ohne Aufnahme eines Patienten auf eine Warteliste zur Lungentransplantation	89.07.42†↔	Re-Evaluation, mit Aufnahme oder Verbleib eines Patienten auf eine(r) Warteliste zur Lungentransplantation
89.07.13†↔	Vollständige Evaluation, ohne Aufnahme eines Patienten auf eine Warteliste zur Herz-Lungen-Transplantation	89.07.43†↔	Re-Evaluation, mit Aufnahme oder Verbleib eines Patienten auf eine(r) Warteliste zur Herz-Lungen-Transplantation
89.07.32†↔	Vollständige Evaluation, mit Aufnahme eines Patienten auf eine Warteliste zur Lungentransplantation	89.07.53†↔	Re-Evaluation, mit Herausnahme eines Patienten aus einer Warteliste zur Lungentransplantation
89.07.33†↔	Vollständige Evaluation, mit Aufnahme eines Patienten auf eine Warteliste zur Herz-Lungen-Transplantation	89.07.54†↔	Re-Evaluation, mit Herausnahme eines Patienten aus einer Warteliste zur Herz-Lungen-Transplantation

ADRG E63**Schlafapnoesyndrom oder kardiorespiratorische Polysomnographie bis 2 Belegungstage**

Hauptdiagnose in Tabelle E63-1 oder Verweildauer < 3 Tage und Prozedur in Tabelle E63-2

DRG E63A**Schlafapnoesyndrom oder kardiorespiratorische Polysomnographie bis 2 Belegungstage, Alter < 16 Jahre**

Alter < 16 Jahre

DRG E63B**Schlafapnoesyndrom oder kardiorespiratorische Polysomnographie bis 2 Belegungstage, Alter > 15 Jahre****Hauptdiagnose E63-1**

E66.20	Übermaß Adipos m alveolärer Hypoventilat: BMI 30 - < 35	G47.31	Obstruktives Schlafapnoe-Syndrom
E66.21	Übermaß Adipos m alveolärer Hypoventilat: BMI 35 - < 40	G47.32	Schlafbezogenes Hypoventilations-Syndrom
E66.22	Übermaß Adipos m alveolärer Hypoventilat: BMI 40 u mehr	G47.38	Sonstige Schlafapnoe
E66.29	Übermaß Adipositas m alveolärer Hypoventilat: BMI nnbez	G47.39	Schlafapnoe, nicht näher bezeichnet
G47.30	Zentrales Schlafapnoe-Syndrom		

Prozedur E63-2

89.17.10†↔	Polysomnographie	89.17.11†↔	Kardiorespiratorische Polygraphie
------------	------------------	------------	-----------------------------------

ADRG E64**Respiratorische Insuffizienz oder Lungenembolie**

Hauptdiagnose in Tabelle E64-1

DRG E64A**Respiratorische Insuffizienz oder Lungenembolie, mehr als ein Belegungstag, mit bestimmter Prozedur oder Alter < 16 Jahre**

Verweildauer > 1 Tag und (Alter < 16 Jahre oder Prozedur in Tabelle E64-2)

DRG E64B**Respiratorische Insuffizienz oder Lungenembolie, mehr als ein Belegungstag mit äusserst schweren CC**

Verweildauer > 1 Tag und PCCL > 3

DRG E64C**Respiratorische Insuffizienz oder Lungenembolie, mehr als ein Belegungstag**

Verweildauer > 1 Tag

DRG E64D**Respiratorische Insuffizienz oder Lungenembolie, ein Belegungstag****Diagnose E64-1**

I26.0	Lungenembolie mit Angabe eines akuten Cor pulmonale	J95.1	Akute pulmonale Insuffizienz nach Thorax-OP
I26.9	Lungenembolie ohne Angabe eines akuten Cor pulmonale	J95.2	Akut pulmonal Insuff nach n am Thorax vorgenom OP
J18.2	Hypostatische Pneumonie, nnbez	J95.3	Chron pulmonale Insuffizienz nach Operation
J68.1	Lungenödem d chem Subst/Gas/Rauch/Dämpfe	J96.00	Akut respirat Insuffizienz, aonk: Typ I [hypoxisch]

J96.01	Akut respirat Insuffizienz, aonkl: Typ II [hyperkapnisch]	J96.91	Respirat Insuffizienz, nnbez: Typ II [hyperkapnisch]
J96.09	Akut respirat Insuffizienz, aonkl: Typ nnbez	J96.99	Respirat Insuffizienz, nnbez: Typ nnbez
J96.10	Chron respirat Insuffizienz, aonkl: Typ I [hypoxisch]	T79.0	Luftembolie (traumatisch)
J96.11	Chron respirat Insuffizienz, aonkl: Typ II [hyperkapnisch]	T79.1	Fettembolie (traumatisch)
J96.19	Chron respirat Insuffizienz, aonkl: Typ nnbez	T80.0	Luftembolie nach Infus/Transfus/Injekt zu therap Zwecken
J96.90	Respirat Insuffizienz, nnbez: Typ I [hypoxisch]		

Prozedur E64-2

33.22†↔	Flexible Tracheobronchoskopie	33.24.11†↔	Tracheobronchoskopie (flexibel) (starr) mit bronchoalveolärer Lavage
33.23.11†↔	Tracheobronchoskopie mit starrem Bronchoskop	33.24.12†↔	Tracheobronchoskopie (flexibel) (starr) mit Bürstenzytologie der Lunge
33.23.13†↔	Fluoreszenztracheobronchoskopie	33.24.13†↔	Tracheobronchoskopie (flexibel) (starr) mit (Exzisions-) Biopsie
33.23.14†↔	Tracheobronchoskopie mit Ballonkatheter zur Messung kollateraler Ventilation	33.24.14†↔	Tracheobronchoskopie (flexibel) (starr) mit transbronchiale Nadelaspiration
33.23.99†↔	Sonstige Tracheobronchoskopie, sonstige	33.24.16†↔	Tracheobronchoskopie mit Kryobiopsie
33.24.00†↔	Geschlossene [endoskopische] Bronchusbiopsie, n.n.bez.	33.24.99†↔	Geschlossene [endoskopische] Bronchusbiopsie, sonstige
33.24.10†↔	Tracheobronchoskopie (flexibel) (starr) mit Bürste zur Sekret oder Probenentnahme		

ADRG E65

Chronisch-obstruktive Atemwegserkr. oder Bronchitis und Asthma bronchiale, mehr als ein Belegungstag, mit schweren CC, Alter < 1 Jahr, mit RS-Virus-Infektion

Hauptdiagnose in Tabelle E65-1 oder Hauptdiagnose in Tabelle E65-2 und PCCL > 2 und Verweildauer > 1 Tag und Alter < 1 Jahr und Diagnose in Tabelle E65-3

DRG E65A

Chronisch-obstruktive Atemwegserkr. oder Bronchitis und Asthma bronchiale, mehr als ein BT, mit äusserst schweren CC, Alter < 1 Jahr, mit RS-Virus-Infektion, mit Bronchialeingriff oder äuss. schweren CC oder komplexer Diagnose

Prozedur in Tabelle E65-6 oder Prozedur in Tabelle E65-7 oder PCCL > 3 oder Hauptdiagnose in Tabelle E65-2 oder Nebendiagnose in Tabelle E65-4

DRG E65B

Chronisch-obstruktive Atemwegserkr. mit FEV1 < 35% oder Alter < 1 Jahr

Diagnose in Tabelle E65-5 oder Alter < 1 Jahr

DRG E65C

Chronisch-obstruktive Atemwegserkrankungen und Alter > 0 Jahre

Hauptdiagnose E65-1

J41.1	Schleimig-eitrige chronische Bronchitis	J44.13	Chron obstr LuKH m akut Exazerb nnbez: FEV1 >= 70%
J41.8	Mischformen einfach u schleim-eitr chron Bronch	J44.19	Chron obstr LuKH m akuter Exazerb nnbez: FEV1 nnbez
J42	Nnbez chronische Bronchitis	J44.80	Sonst nbez chron obstruktive LuKH: FEV1 < 35%
J43.0	McLeod-Syndrom	J44.81	Sonst nbez chron obstruktive LuKH: FEV1 >= 35% u < 50%
J43.1	Panlobuläres Emphysem	J44.82	Sonst nbez chron obstruktive LuKH: FEV1 >= 50 u < 70%
J43.2	Zentrilobuläres Emphysem	J44.83	Sonst nbez chron obstruktive LuKH: FEV1 >= 70%
J43.8	Sonstiges Emphysem	J44.89	Sonst nbez chron obstruktive LuKH: FEV1 nnbez
J43.9	Emphysem, nnbez	J44.90	Chron obstruktive LungenKH, nnbez, FEV1 < 35%
J44.00	Chron obstr LuKH m akuter Inf unt Atemw: FEV1 < 35%	J44.91	Chron obstruktive LungenKH, nnbez, FEV1 >= 35% u < 50%
J44.01	Chron obstr LuKH m akut Inf u Atemw: FEV1 >= 35% u < 50%	J44.92	Chron obstruktive LuKH, nnbez, FEV1 >= 50% u < 70%
J44.02	Chr obstr LuKH m akut Inf unt Atemw: FEV1 >= 50% u < 70%	J44.93	Chron obstruktive LuKH, nnbez, FEV1 >= 70%
J44.03	Chron obstr LuKH m akut Inf unt Atemw: FEV1 >= 70%	J44.99	Chron obstruktive LuKH, nnbez, FEV1 nnbez
J44.09	Chron obstr LuKH m akuter Inf unt Atemw: FEV1 nnbez	J47	Bronchiektasen
J44.10	Chron obstr LuKH m ak Exaz nnbez, FEV1 < 35 %	J68.4	Chron KH Atmungsorg d chem Subst, Gase, Rauch u Dämpfe
J44.11	Chron obstr LuKH m ak Exaz nnbez, FEV1 >= 35% u < 50%	Q33.4	Angeborene Bronchiektasie
J44.12	Chr obstr LuKH m akut Exaz nnbez: FEV1 >= 50% u < 70%		

Hauptdiagnose E65-2

F45.33	Somatof auton Fktstör, Atmungssyst	J20.7	Akute Bronchitis d ECHO-Viren
J04.1	Akute Tracheitis	J20.8	Akute Bronchitis d sonstige nbez Erreger
J20.0	Akute Bronchitis d Mycoplasma pneumoniae	J20.9	Akute Bronchitis, nnbez
J20.1	Akute Bronchitis d Haemophilus influenzae	J40	Bronchitis, nicht als akut oder chronisch bezeichnet
J20.2	Akute Bronchitis d Streptokokken	J41.0	Einfache chronische Bronchitis
J20.3	Akute Bronchitis d Coxsackieviren	J45.0	Vorwiegend allergisches Asthma bronchiale
J20.4	Akute Bronchitis d Parainfluenzaviren	J45.1	Nichtallergisches Asthma bronchiale
J20.5	Akute Bronchitis d Resp-Sync-Vir [RS-V]	J45.8	Mischformen Asthma bronchiale
J20.6	Akute Bronchitis d Rhinoviren	J45.9	Asthma bronchiale, nnbez

J46	Status asthmaticus	J98.0	KH Bronchien, aonkl
J68.3	So ak/subak KH AtmOrg d chem Subs/Gas/Rauch/Dampf	M94.0	Tietze-Syndrom
J68.8	So KH Atmungsorgane d chem Subs/Gas/Rauch/Dämpfe	R09.1	Pleuritis
J68.9	Nnbez KH Atmungsorg d chem Subs/Gas/Rauch/Dampf		

Diagnose E65-3

B97.4	Resp-Syncy-Vir [RS-Vir] Urs von KH, in and Kap klassifiziert	J20.5	Akute Bronchitis d Resp-Sync-Vir [RS-V]
J12.1	Pneumonie d Resp-Sync-Vir [RS-V]	J21.0	Akute Bronchiolitis d Resp-Sync-Vir [RS-V]

Nebendiagnose E65-4

Z94.2	Zustand nach Lungentransplantation	Z94.3	Zustand nach Herz-Lungen-Transplantation
-------	------------------------------------	-------	--

Diagnose E65-5

J44.00	Chron obstr LuKH m akuter Inf unt Atemw: FEV1 < 35%	J44.80	Sonst nbez chron obstruktive LuKH: FEV1 < 35%
J44.10	Chron obstr LuKH m ak Exaz nnbez, FEV1 < 35 %	J44.90	Chron obstruktive LungenKH, nnbez, FEV1 < 35%

Prozedur E65-6

33.24.10†↔	Tracheobronchoskopie (flexibel) (starr) mit Bürste zur Sekret oder Probenentnahme	33.24.13†↔	Tracheobronchoskopie (flexibel) (starr) mit (Exzisions-) Biopsie
33.24.11†↔	Tracheobronchoskopie (flexibel) (starr) mit bronchoalveolärer Lavage	33.24.14†↔	Tracheobronchoskopie (flexibel) (starr) mit transbronchiale Nadelaspiration
33.24.12†↔	Tracheobronchoskopie (flexibel) (starr) mit Bürstenzytologie der Lunge	33.24.16†↔	Tracheobronchoskopie mit Kryobiopsie

Prozedur E65-7

33.72.11†↔	Endoskopisches Einsetzen von Coil(s) in den Bronchien oder Lunge, von 1 bis 2 Coils	33.72.18†↔	Endoskopisches Einsetzen von Coil(s) in den Bronchien oder Lunge, von 15 bis 16 Coils
33.72.12†↔	Endoskopisches Einsetzen von Coil(s) in den Bronchien oder Lunge, von 3 bis 4 Coils	33.72.1a†↔	Endoskopisches Einsetzen von Coil(s) in den Bronchien oder Lunge, von 17 und mehr Coils
33.72.13†↔	Endoskopisches Einsetzen von Coil(s) in den Bronchien oder Lunge, von 5 bis 6 Coils	33.79.00†↔	Endoskopisches Einsetzen von sonstiger Bronchialvorrichtung oder Substanz, n.n.bez.
33.72.14†↔	Endoskopisches Einsetzen von Coil(s) in den Bronchien oder Lunge, von 7 bis 8 Coils	33.79.09†↔	Endoskopisches Einsetzen von sonstiger Bronchialvorrichtung oder Substanz, sonstige
33.72.15†↔	Endoskopisches Einsetzen von Coil(s) in den Bronchien oder Lunge, von 9 bis 10 Coils	33.79.10†↔	Endoskopisches Einsetzen von Substanz zur Volumenreduktion, n.n.bez.
33.72.16†↔	Endoskopisches Einsetzen von Coil(s) in den Bronchien oder Lunge, von 11 bis 12 Coils	33.79.11†↔	Endoskopisches Einsetzen von Gel zur biologischen Volumenreduktion
33.72.17†↔	Endoskopisches Einsetzen von Coil(s) in den Bronchien oder Lunge, von 13 bis 14 Coils	33.79.19†↔	Endoskopisches Einsetzen von Substanz zur Volumenreduktion, sonstige

ADRG E66 Schweres Thoraxtrauma

Hauptdiagnose in Tabelle E66-1

DRG E66A Schweres Thoraxtrauma mit komplizierender Diagnose

Diagnose in Tabelle E66-2

DRG E66B Schweres Thoraxtrauma ohne komplizierende Diagnose

Hauptdiagnose E66-1

M96.81	Instabiler Thorax nach thoraxchirurgischem Eingriff	S22.43	Rippenserienfraktur, m Beteiligung von drei Rippen
S11.02	Offene Wunde: Trachea, Pars cervicalis	S22.44	Rippenserienfraktur, m Beteiligung vier u mehr Rippen
S22.2	Fraktur Sternum	S22.5	Instabiler Thorax
S22.31	Fraktur erste Rippe	S23.2	Luxation sonst u nnbez Teile Thorax
S22.32	Fraktur sonstige Rippe	S27.32	Rißverletzung Lunge
S22.40	Rippenserienfraktur, nnbez	S27.4	Verletzung eines Bronchus
S22.41	Rippenserienfraktur, m Beteiligung erste Rippe	S27.81	Verletzung Zwerchfell
S22.42	Rippenserienfraktur, m Beteiligung von zwei Rippen		

Diagnose E66-2

S12.0	Fraktur 1. Halswirbel	S22.06	Fraktur Brustwirbel, T11 u T12
S12.1	Fraktur 2. Halswirbel	S22.1	Multiple Frakturen Brustwirbelsäule
S12.21	Fraktur 3. Halswirbel	S22.44	Rippenserienfraktur, m Beteiligung vier u mehr Rippen
S12.22	Fraktur 4. Halswirbel	S22.5	Instabiler Thorax
S12.23	Fraktur 5. Halswirbel	S27.0	Traumatischer Pneumothorax
S12.24	Fraktur 6. Halswirbel	S27.1	Traumatischer Hämatothorax
S12.25	Fraktur 7. Halswirbel	S27.2	Traumatischer Hämatothorax
S12.7	Multiple Frakturen Halswirbelsäule	S27.31	Prellung u Hämatom Lunge
S21.86	Weichteilschaden III. Gr b geschl Fraktur od Lux Thorax	S32.00	Fraktur Lendenwirbel, Höhe nnbez
S22.00	Fraktur Brustwirbel, Höhe nnbez	S32.01	Fraktur Lendenwirbel, L1
S22.01	Fraktur Brustwirbel, T1 u T2	S32.02	Fraktur Lendenwirbel, L2
S22.02	Fraktur Brustwirbel, T3 u T4	S32.03	Fraktur Lendenwirbel, L3
S22.03	Fraktur Brustwirbel, T5 u T6	S32.04	Fraktur Lendenwirbel, L4
S22.04	Fraktur Brustwirbel, T7 u T8	S32.05	Fraktur Lendenwirbel, L5
S22.05	Fraktur Brustwirbel, T9 u T10		

ADRG E69**Bronchitis und Asthma bronchiale oder Beschwerden und Symptome der Atmung**

Hauptdiagnose in Tabelle E69-1

DRG E69A**Bronchitis und Asthma bronchiale oder Beschwerden und Symptome der Atmung, mehr als ein Belegungstag mit äusserst schweren CC oder komplizierender Konstellation**

Verweildauer > 1 Tag und (PCCL > 3 oder Prozedur in Tabelle E69-3 oder Komplizierende Prozeduren)

DRG E69B**Bronchitis und Asthma bronchiale oder Beschwerden und Symptome der Atmung, mehr als ein Belegungstag und RS-Infektion**

Verweildauer > 1 Tag und Diagnose in Tabelle E69-2

DRG E69C**Bronchitis und Asthma bronchiale oder Beschwerden und Symptome der Atmung, mehr als ein Belegungstag**

Verweildauer > 1 Tag

DRG E69D**Bronchitis und Asthma bronchiale oder Beschwerden und Symptome der Atmung, ein Belegungstag****Diagnose E69-1**

F45.33	Somatof auton Fktstör, Atmungssyst	P22.9	Atemnot [Respiratory distress] b Neugeb, nnbez
J04.1	Akute Tracheitis	P24.0	Mekoniumaspiration d Neugeborene
J20.0	Akute Bronchitis d Mycoplasma pneumoniae	P27.0	Mikity-Wilson-Syndrom
J20.1	Akute Bronchitis d Haemophilus influenzae	P27.1	Bronchopulmonale Dysplasie m U in Perinatalperiode
J20.2	Akute Bronchitis d Streptokokken	P27.8	Sonst chron AtemwegskH m U in Perinatalperiode
J20.3	Akute Bronchitis d Coxsackieviren	P27.9	Nnbez chron AtemwegskH m U in Perinatalperiode
J20.4	Akute Bronchitis d Parainfluenzaviren	P28.2	Zyanoseanfalle b Neugeborenen
J20.5	Akute Bronchitis d Resp-Sync-Vir [RS-V]	P28.3	Primäre Schlafapnoe b Neugeborenen
J20.6	Akute Bronchitis d Rhinoviren	P28.4	Sonstige Apnoe b Neugeborenen
J20.7	Akute Bronchitis d ECHO-Viren	P28.5	Respiratorisches Versagen b Neugeborenen
J20.8	Akute Bronchitis d sonstige nbez Erreger	P28.8	Sonstige nbez Störung Atmung b Neugeborenen
J20.9	Akute Bronchitis, nnbez	R04.9	Blutung aus Atemwegen, nnbez
J40	Bronchitis, nicht als akut oder chronisch bezeichnet	R05	Husten
J41.0	Einfache chronische Bronchitis	R06.0	Dyspnoe
J45.0	Vorwiegend allergisches Asthma bronchiale	R06.1	Stridor
J45.1	Nichtallergisches Asthma bronchiale	R06.2	Ziehende Atmung
J45.8	Mischformen Asthma bronchiale	R06.3	Periodische Atmung
J45.9	Asthma bronchiale, nnbez	R06.4	Hyperventilation
J46	Status asthmaticus	R06.88	So u nnbez Stör Atmung
J68.3	So ak/subak KH AtmOrg d chem Subs/Gas/Rauch/Dampf	R07.1	Brustschmerzen b Atmung
J68.8	So KH Atmungsorgane d chem Subs/Gas/Rauch/Dämpfe	R09.1	Pleuritis
J68.9	Nnbez KH Atmungsorg d chem Subs/Gas/Rauch/Dampf	R09.3	Abnormes Sputum
J98.0	KH Bronchien, aonkl	R09.8	Sonst nbez Sympt Kreislauf-/Atmungssystem
M94.0	Tietze-Syndrom	R91	Abnorm Befund bildgeb Diagnostik Lunge
P22.8	Sonst Atemnot [Respiratory distress] b Neugeborenen		

Diagnose E69-2

B97.4	Resp-Syncy-Vir [RS-Vir] Urs von KH, in and Kap klassifiziert	J20.5	Akute Bronchitis d Resp-Sync-Vir [RS-V]
J12.1	Pneumonie d Resp-Sync-Vir [RS-V]	J21.0	Akute Bronchiolitis d Resp-Sync-Vir [RS-V]

Prozedur E69-3

33.24.10†↔	Tracheobronchoskopie (flexibel) (starr) mit Bürste zur Sekret oder Probenentnahme	33.24.13†↔	Tracheobronchoskopie (flexibel) (starr) mit (Exzisions-) Biopsie
33.24.11†↔	Tracheobronchoskopie (flexibel) (starr) mit bronchoalveolärer Lavage	33.24.14†↔	Tracheobronchoskopie (flexibel) (starr) mit transbronchiale Nadelaspiration
33.24.12†↔	Tracheobronchoskopie (flexibel) (starr) mit Bürstenzytologie der Lunge	33.24.16†↔	Tracheobronchoskopie mit Kryobiopsie

DRG E70**Keuchhusten und akute Bronchiolitis**

Hauptdiagnose in Tabelle E70-1

DRG E70A**Keuchhusten und akute Bronchiolitis, Alter < 1 Jahr**

Alter < 1 Jahr

DRG E70B**Keuchhusten und akute Bronchiolitis, Alter > 0 Jahre****Hauptdiagnose E70-1**

A37.0	Keuchhusten durch Bordetella pertussis	J21.0	Akute Bronchiolitis d Resp-Sync-Vir [RS-V]
A37.1	Keuchhusten durch Bordetella parapertussis	J21.1	Akute Bronchiolitis durch humanes Metapneumovirus
A37.8	Keuchhusten durch sonstige Bordetella-Spezies	J21.8	Akute Bronchiolitis d sonstige nbez Erreger
A37.9	Keuchhusten, nbez	J21.9	Akute Bronchiolitis, nbez

DRG E71**Neubildungen der Atmungsorgane**

Hauptdiagnose in Tabelle E71-1

DRG E71A**Neubildungen der Atmungsorgane, mehr als ein Belegungstag, und äusserst schweren CC oder starrer Bronchoskopie**

(PCCL > 3 oder Prozedur in Tabelle E71-2) und Verweildauer > 1 Tag

DRG E71B**Neubildungen der Atmungsorgane****Diagnose E71-1**

C33	Bösartige Neubildung der Trachea	C78.2	Sekundäre bösartige Neubildung der Pleura
C34.0	Bösartige Neubildung: Hauptbronchus	C78.3	Sekundäre BNB sonstiger u nbez Atmungsorgane
C34.1	Bösartige Neubildung: Oberlappen (-Bronchus)	D02.1	Carcinoma in situ Trachea
C34.2	Bösartige Neubildung: Mittellappen (-Bronchus)	D02.2	Carcinoma in situ Bronchus Lunge
C34.3	Bösartige Neubildung: Unterlappen (-Bronchus)	D02.3	Carcinoma in situ sonst Teile Atmungssystem
C34.8	BNB: Bronchus u Lunge, mehrere Teilbereiche überlappend	D02.4	Carcinoma in situ Atmungssystem, nbez
C34.9	BNB: Bronchus oder Lunge, nicht näher bezeichnet	D14.2	Gutartige Neubildung Trachea
C38.1	Bösartige Neubildung: Vorderes Mediastinum	D14.3	Gutartige Neubildung Bronchus u Lunge
C38.2	Bösartige Neubildung: Hinteres Mediastinum	D14.4	Gutartige Neubildung Atmungssystem, nbez
C38.3	BNB: Mediastinum, Teil nicht näher bezeichnet	D15.2	Gutartige Neubildung Mediastinum
C38.4	Bösartige Neubildung: Pleura	D15.7	Gutartige Neubildung sonst nbez intrathor Organe
C38.8	BNB: Herz, Mediastinum u Pleura, mehr Teilber überlapp	D15.9	Gutartige Neubildung Intrathorakales Organ, nbez
C39.8	BNB: AtmOrg u sonst intrathorakale Organe, mehr Teilber überl	D16.70	Gutart Neubildung Rippen
C39.9	BNB: Ungenau bezeichnete Lok des Atmungssystems	D16.71	Gutart Neubildung Sternum
C45.0	Mesotheliom Pleura	D16.72	Gutart Neubildung Klavikula
C47.3	Bösartige Neubildung: Periphere Nerven des Thorax	D17.4	Gutart Neubildung Fettgewebe intrathor Organe
C49.3	BNB: Bindegewebe und andere Weichteilgewebe des Thorax	D19.0	Gutart Neubildung mesotheliales Gewebe Pleura
C76.1	BNB ungenau bezeichneter Lokalisationen: Thorax	D21.3	So GNB Bgw/and Weichteilgew Thorax
C78.0	Sekundäre bösartige Neubildung der Lunge	D38.1	NB unsich/unbek Veralth Trachea Bronch Lunge
C78.1	Sekundäre bösartige Neubildung des Mediastinums	D38.2	NB unsich/unbek Verhalt Pleura

D38.3 NB unsich/unbek Verhalt Mediastinum
D38.4 NB unsich/unbek Verhalt Thymus

D38.5 NB unsich/unbek Verhalt Sonst Atmungsorg
D38.6 NB unsich/unbek Verhalt Atmungsorgan, nnbez

Prozedur E71-2

33.24.10†↔ Tracheobronchoskopie (flexibel) (starr) mit Bürste zur Sekret
oder Probenentnahme
33.24.11†↔ Tracheobronchoskopie (flexibel) (starr) mit bronchoalveolärer
Lavage
33.24.12†↔ Tracheobronchoskopie (flexibel) (starr) mit Bürstenzytologie der
Lunge

33.24.13†↔ Tracheobronchoskopie (flexibel) (starr) mit (Exzisions-) Biopsie
33.24.14†↔ Tracheobronchoskopie (flexibel) (starr) mit transbronchiale
Nadelaspiration
33.24.16†↔ Tracheobronchoskopie mit Kryobiopsie

ADRG E73

Pleuraerguss

Hauptdiagnose in Tabelle E73-1

DRG E73A

Pleuraerguss mit äusserst schweren CC

PCCL > 3

DRG E73B

Pleuraerguss

Hauptdiagnose E73-1

J90 Pleuraerguß, aonkl
J94.0 Chylöser (Pleura-) Erguß
J94.2 Hämatothorax

J94.8 Sonstige nbez Krankheitszustände Pleura
J94.9 Pleurakrankheit, nnbez

ADRG E74

Interstitielle Lungenerkrankung

Hauptdiagnose in Tabelle E74-1

DRG E74Z

Interstitielle Lungenerkrankung

Hauptdiagnose E74-1

B39.0 Akute Histoplasmose Lunge durch Histoplasma capsulatum
B39.1 Chron Histoplasmose Lunge durch Histoplasma capsulatum
B39.2 Histoplasm Lunge durch Histoplasma capsulatum, nnbez
D86.0 Sarkoidose Lunge
D86.1 Sarkoidose Lymphknoten
D86.2 Sarkoidose Lunge m Sarkoidose LK
D86.3 Sarkoidose Haut
D86.8 Sarkoidose an sonst u komb Lok
D86.9 Sarkoidose, nnbez
J60 Kohlenbergerbeiter-Pneumokoniose
J61 Pneumokoniose d Asbest u so anorg Fasern
J62.0 Pneumokoniose d Talkum-Staub
J62.8 Pneumokoniose d sonst Quarzstaub
J63.0 Aluminose (Lunge)
J63.1 Bauxitfibröse (Lunge)
J63.2 Berylliose
J63.3 Graphitfibröse (Lunge)
J63.4 Siderose
J63.5 Stannose
J63.8 Pneumokoniose d sonst nbez anorgan Stäube
J64 Nnbez Pneumokoniose
J66.0 Byssinose
J66.1 Flachsarbeiter-Krankheit
J66.2 Cannabiose
J66.8 KH Atemwege d sonst nbez organ Stäube
J67.0 Farmerlunge

J67.1 Bagassose
J67.2 Vogelzüchterlunge
J67.3 Suberose
J67.4 Malzarbeiter-Lunge
J67.5 Pilzarbeiter-Lunge
J67.6 Ahornrindenschäler-Lunge
J67.7 Befeuchter- u Klimaanlage-Lunge
J67.8 Allergische Alveolitis d organ Stäube
J67.9 Allergische Alveolitis d nnbez organ Staub
J70.1 Chron u sonst Lungenbeteil b Strahleneinwirkung
J82 Eosinophiles Lungeninfiltrat, aonkl
J84.0 Alveoläre u parietoalveoläre Krankheitszustände
J84.1 Sonstige interstitielle Lungen-KH m Fibrose
J84.8 Sonstige nbez interstitielle Lungenkrankheiten
J84.9 Interstitielle Lungenkrankheit, nnbez
M05.10 Lungenmanif seropos chron Polyarth, mehrere Lok
M05.11 Lungenmanif seropos chron Polyarth Schulterregion
M05.12 Lungenmanif seropos chron Polyarth Oberarm
M05.13 Lungenmanif seropos chron Polyarth Unterarm
M05.14 Lungenmanif seropos chron Polyarth Hand
M05.15 Lungenmanif seropos chron Polyarth Becken/Oberschenkel
M05.16 Lungenmanif seropos chron Polyarth Unterschenkel
M05.17 Lungenmanif seropos chron Polyarth Knöchel/Fuß
M05.18 Lungenmanif seropos chron Polyarth, sonst Lok
M05.19 Lungenmanif seropos chron Polyarth, nnbez Lok

ADRG E75 **Andere Krankheiten der Atmungsorgane**

Hauptdiagnose in Tabelle E75-1

DRG E75A **Andere Krankheiten der Atmungsorgane mit äusserst schweren CC, Alter < 16 Jahre**

PCCL > 3 und Alter < 16 Jahre

DRG E75B **Andere Krankheiten der Atmungsorgane mit äusserst schweren CC, Alter > 15 Jahre**

PCCL > 3

DRG E75C **Andere Krankheiten der Atmungsorgane****Diagnose E75-1**

J22	Akute Infektion untere Atemwege, nnbez	Q67.6	Pectus excavatum
J68.0	Bronch Pneum d chem Subs/Gase/Rauch/Dämpfe	Q67.7	Pectus carinatum
J68.2	Entz ober Atemwege d chem Sbs/Gas/Rauch/Dampf, aonkl	Q76.6	Sonst angeborene Fehlbildung Rippen
J70.0	Akute Lungenbeteiligung b Strahleneinwirkung	Q76.7	Angeborene Fehlbildung Sternum
J70.2	Akute AM-induz interstitielle LungenKH	Q79.0	Angeborene Zwerchfellhernie
J70.3	Chron AM-induz interstitielle LungenKH	Q79.1	Sonst angeborene Fehlbildung Zwerchfell
J70.4	AM-induz interstitielle LungenKH, nnbez	R04.2	Hämoptoe
J70.8	KH Atmungsorgane d sonst nbez exogene Subst	R04.8	Blutung aus sonst Lok in Atemwegen
J70.9	KH Atmungsorgane d nnbez exogene Substanz	R06.6	Singultus
J95.0	Funktionsstörung eines Tracheostomas	R06.80	Akut lebensbedr Ereignis i Säugl/Alter
J95.4	Mendelson-Syndrom	R09.0	Asphyxie
J95.5	Subglottische Stenose nach med Maßnahmen	R09.2	Atemstillstand
J95.81	Stenose der Trachea nach medizinischen Maßnahmen	R68.3	Trommelschlegelfinger
J95.82	Insuff v Anast u Nähten nach Op Trachea, Bronchien, Lunge	R94.2	Abnorme Ergebnisse Lungenfunktionsprüfungen
J95.88	Sonst KH Atemweg n med Maßn	S23.4	Verstauchung u Zerrung Rippen u Sternum
J95.9	KH Atemwege nach med Maßnahmen, nnbez	S27.31	Prellung u Hämatom Lunge
J98.1	Lungenkollaps	S27.38	Sonst u nnbez Verletzungen Lunge
J98.3	Kompensatorisches Emphysem	S27.5	Verletzung Trachea, Pars thoracica
J98.4	Sonstige Veränderungen Lunge	S27.6	Verletzung Pleura
J98.50	Mediastinitis	S27.82	Verletzung Ductus thoracicus
J98.58	Sonstige Krankheiten Mediastinum, ao nicht klassifiziert	S27.84	Verletzung Thymus
J98.6	KH Zwerchfell	S27.88	Verletzung sonst nbez intrathorakale Organe u Strukturen
J98.8	Sonstige nbez KH Atemwege	S43.6	Verstauchung Zerrung, Sternoklavikulargelenk
J98.9	AtemwegskH, nnbez	T17.4	Fremdkörper in Trachea
Q33.0	Angeborene Zystenlunge	T17.5	Fremdkörper im Bronchus
Q33.1	Akzessorischer Lungenlappen	T17.8	Fremdkörper an sonst u mehr Lok Atemwege
Q33.2	Lungensequestration (angeboren)	T17.9	Fremdkörper in Atemwegen, Teil nnbez
Q33.3	Agnesie Lunge	T27.0	Verbrennung des Kehlkopfes und der Trachea
Q33.5	Ektopisches Gewebe in Lunge (angeboren)	T27.1	Verbr des Kehlkopfes u der Trachea m Beteilig der Lunge
Q33.6	Hypoplasie u Dysplasie Lunge	T27.4	Verätzung des Kehlkopfes und der Trachea
Q33.8	Sonstige angeborene Fehlbildungen Lunge	T27.5	Verätz des Kehlkopfes u der Trachea m Beteilig der Lunge
Q33.9	Angeborene Fehlbildung Lunge, nnbez	T86.81	Versagen u Abstoßung Lungentransplantat
Q34.0	Anomalie Pleura	Z43.0	Versorgung Tracheostoma
Q34.1	Angeborene Mediastinalzyste	Z94.2	Zustand nach Lungentransplantation
Q34.8	Sonst nbez angeborene Fehlbildungen Atmungssystem	Z94.3	Zustand nach Herz-Lungen-Transplantation
Q34.9	Angeborene Fehlbildung Atmungssystem, nnbez		

ADRG E76 **Tuberkulose oder Pneumothorax**

Hauptdiagnose in Tabelle E76-1 oder Nebendiagnose in Tabelle E76-2 und Verweildauer > 14 Tage

DRG E76A **Tuberkulose, mehr als 14 Belegungstage, bei Besiedlung oder Infektion mit multiresistenten Erregern oder Alter < 16 Jahre oder komplizierende Prozedur oder mit äusserst schweren CC**

Verweildauer > 14 Tage und (Nebendiagnose in Tabelle E76-2 oder Hauptdiagnose in Tabelle E76-3) und (Diagnose in Tabelle E76-4 oder Alter < 16 Jahre oder Komplizierende Prozeduren oder PCCL > 3)

DRG E76B**Tuberkulose, mehr als 14 Belegungstage, Alter > 15 Jahre**

Verweildauer > 14 Tage und (Nebendiagnose in Tabelle E76-2 oder Hauptdiagnose in Tabelle E76-3)

DRG E76C**Tuberkulose bis 14 Belegungstage oder äusserst schweren CC**

PCCL > 3 oder Diagnose in Tabelle E76-2 oder Hauptdiagnose in Tabelle E76-3

DRG E76D**Tuberkulose bis 14 Belegungstage oder Pneumothorax****Diagnose E76-1**

A15.0	LuTB, d mikr Unt Sput ges, m/o Nachw d Kult o molbiol Verf	A17.9	Tuberkulose des Nervensystems, nnbez
A15.1	Lungentuberkulose, nur durch Kultur gesichert	A18.2	Tuberkulose peripherer Lymphknoten
A15.2	Lungentuberkulose, histologisch gesichert	A18.8	Tuberkulose sonstiger nbez Organe
A15.3	LungenTB, durch so u nnbez Untersuchungsverf gesichert	A19.0	Akute Miliartuberkulose einer einzel nbez Lokalisation
A15.4	TB intrathor Lymphknoten, bakt, molbiol od histol gesichert	A19.1	Akute Miliartuberkulose mehrerer Lokalisationen
A15.5	TB Larynx, Trach u Bronch, bakt, molbiol od histol gesichert	A19.2	Akute Miliartuberkulose, nnbez
A15.6	Tuberkulöse Pleuritis, bakt, molbiol od histol gesichert	A19.8	Sonstige Miliartuberkulose
A15.7	Primäre TB Atmungsorgane, bakt, molbiol od histol gesichert	A19.9	Miliartuberkulose, nnbez
A15.8	Sonst TB Atmungsorgane, bakt, molbiol od histol gesichert	A31.0	Infektion Lunge durch sonstige Mykobakterien
A15.9	Nnbez TB Atmungsorgane, bakt, molekbiol od histol gesich	A43.0	Pulmonale Nokardiose
A16.0	Lungentuberkulose, bakt, molbiol u histol n gesichert	J65	Pneumokoniose in Verbindung m Tuberkulose
A16.1	Lungentuberkulose, bakt, molbiol u hist Unt n durchgef	J93.0	Spontaner Spannungspneumothorax
A16.2	LungenTB oh Angabe bakt, molekularbiolog od histol Sicher	J93.1	Sonstiger Spontanpneumothorax
A16.3	TB intrathorak LK oh Ang bakt, molekularbiol od hist Sicher	J93.8	Sonstiger Pneumothorax
A16.4	TB Larynx/Trach/Bronch oh Ang bakt, molekbiol od hist Sich	J93.9	Pneumothorax, nnbez
A16.5	Tuberkulöse Pleuritis oh Ang bakt, molekbiol od hist Sich	J95.80	latrog Pneumothor
A16.7	Prim TB AtmOrg oh Ang bakt, molekularbiol od hist Sich	J98.2	Interstitielles Emphysem
A16.8	Sonst TB AtmOrg oh Ang bakt, molekularbiolog od hist Sich	S27.0	Traumatischer Pneumothorax
A16.9	Nnbez TB AtmOrg oh Ang bakt, molekbiol od hist Sich	S27.1	Traumatischer Hämatothorax
A17.0	Tuberkulöse Meningitis	S27.2	Traumatischer Hämatothorax
A17.1	Meningeales Tuberkulom	T79.7	Traumatisches subkutanes Emphysem
A17.8	Sonstige Tuberkulose Nervensystem		

Nebendiagnose E76-2

A15.0	LuTB, d mikr Unt Sput ges, m/o Nachw d Kult o molbiol Verf	A15.7	Primäre TB Atmungsorgane, bakt, molbiol od histol gesichert
A15.1	Lungentuberkulose, nur durch Kultur gesichert	A15.8	Sonst TB Atmungsorgane, bakt, molbiol od histol gesichert
A15.2	Lungentuberkulose, histologisch gesichert	A15.9	Nnbez TB Atmungsorgane, bakt, molekbiol od histol gesich
A15.3	LungenTB, durch so u nnbez Untersuchungsverf gesichert	A19.0	Akute Miliartuberkulose einer einzel nbez Lokalisation
A15.4	TB intrathor Lymphknoten, bakt, molbiol od histol gesichert	A19.1	Akute Miliartuberkulose mehrerer Lokalisationen
A15.5	TB Larynx, Trach u Bronch, bakt, molbiol od histol gesichert	A19.2	Akute Miliartuberkulose, nnbez
A15.6	Tuberkulöse Pleuritis, bakt, molbiol od histol gesichert		

Hauptdiagnose E76-3

A15.0	LuTB, d mikr Unt Sput ges, m/o Nachw d Kult o molbiol Verf	A16.8	Sonst TB AtmOrg oh Ang bakt, molekularbiolog od hist Sich
A15.1	Lungentuberkulose, nur durch Kultur gesichert	A16.9	Nnbez TB AtmOrg oh Ang bakt, molekbiol od hist Sich
A15.2	Lungentuberkulose, histologisch gesichert	A17.0	Tuberkulöse Meningitis
A15.3	LungenTB, durch so u nnbez Untersuchungsverf gesichert	A17.1	Meningeales Tuberkulom
A15.4	TB intrathor Lymphknoten, bakt, molbiol od histol gesichert	A17.8	Sonstige Tuberkulose Nervensystem
A15.5	TB Larynx, Trach u Bronch, bakt, molbiol od histol gesichert	A17.9	Tuberkulose des Nervensystems, nnbez
A15.6	Tuberkulöse Pleuritis, bakt, molbiol od histol gesichert	A18.2	Tuberkulose peripherer Lymphknoten
A15.7	Primäre TB Atmungsorgane, bakt, molbiol od histol gesichert	A18.8	Tuberkulose sonstiger nbez Organe
A15.8	Sonst TB Atmungsorgane, bakt, molbiol od histol gesichert	A19.0	Akute Miliartuberkulose einer einzel nbez Lokalisation
A15.9	Nnbez TB Atmungsorgane, bakt, molekbiol od histol gesich	A19.1	Akute Miliartuberkulose mehrerer Lokalisationen
A16.0	Lungentuberkulose, bakt, molbiol u histol n gesichert	A19.2	Akute Miliartuberkulose, nnbez
A16.1	Lungentuberkulose, bakt, molbiol u hist Unt n durchgef	A19.8	Sonstige Miliartuberkulose
A16.2	LungenTB oh Angabe bakt, molekularbiolog od histol Sicher	A19.9	Miliartuberkulose, nnbez
A16.3	TB intrathorak LK oh Ang bakt, molekularbiol od hist Sicher	A31.0	Infektion Lunge durch sonstige Mykobakterien
A16.4	TB Larynx/Trach/Bronch oh Ang bakt, molekbiol od hist Sich	A43.0	Pulmonale Nokardiose
A16.5	Tuberkulöse Pleuritis oh Ang bakt, molekbiol od hist Sich	J65	Pneumokoniose in Verbindung m Tuberkulose
A16.7	Prim TB AtmOrg oh Ang bakt, molekularbiol od hist Sich		

Diagnose E76-4

U82.0 Mycobact tubercul m Resist gg ein/mehr Erstrangmed
 U82.1 Multi-Drug Resistant Tuberculosis [MDR-TB]

U82.2 Atyp Mykobakt/Nocardia m Res gg ein/mehr Erstrangmed

ADRG E77**Andere Infektionen und Entzündungen der Atmungsorgane**

Hauptdiagnose in Tabelle E77-1

DRG E77A**Andere Infektionen und Entzündungen der Atmungsorgane mit komplizierender Diagnose bei Zustand nach Organtransplantation oder mit äusserst schweren CC, oder komplizierender Prozedur**

(Nebendiagnose in Tabelle E77-2 oder Nebendiagnose in Tabelle E77-3 oder Hauptdiagnose in Tabelle E77-4 oder PCCL > 3 oder Komplizierende Prozeduren) und (Komplizierende Prozeduren oder Hauptdiagnose in Tabelle E77-4 und (Nebendiagnose in Tabelle E77-2 oder PCCL > 3))

DRG E77B**Andere Infektionen und Entzündungen der Atmungsorgane mit komplexer Diagnose oder äusserst schweren CC, Alter < 16 Jahre**

(Nebendiagnose in Tabelle E77-2 oder Nebendiagnose in Tabelle E77-3 oder Hauptdiagnose in Tabelle E77-4 oder PCCL > 3 oder Komplizierende Prozeduren) und Alter < 16 Jahre

DRG E77C**Andere Infektionen und Entzündungen der Atmungsorgane mit komplexer Diagnose oder äusserst schweren CC, Alter > 15 Jahre**

Nebendiagnose in Tabelle E77-2 oder Nebendiagnose in Tabelle E77-3 oder Hauptdiagnose in Tabelle E77-4 oder PCCL > 3 oder Komplizierende Prozeduren

DRG E77D**Andere Infektionen und Entzündungen der Atmungsorgane, Alter < 1 Jahr**

Alter < 1 Jahr

DRG E77E**Andere Infektionen und Entzündungen der Atmungsorgane, Alter > 0 Jahr, mit schweren CC oder bei Para-/Tetraplegie**

PCCL > 2 oder Diagnose in Tabelle E77-5

DRG E77F**Andere Infektionen und Entzündungen der Atmungsorgane, Alter > 0 Jahr****Hauptdiagnose E77-1**

A06.5	Lungenabszess durch Amöben	B66.4	Paragonimiasis
A20.2	Lungenpest	B67.1	Echinococc-granul-Inf [zyst Echinokok] Lunge
A21.2	Pulmonale Tularämie	J09	Grippe durch bestimmte nachgewiesene Influenzaviren
A22.1	Lungenmilzbrand	J10.0	Grippe m Pneumonie, Influenzaviren nachg
A42.0	Aktinomykose der Lunge	J11.0	Grippe m Pneumonie, Viren nicht nachgewiesen
A48.1	Legionellose mit Pneumonie	J12.0	Pneumonie d Adenoviren
A48.2	Legionellose ohne Pneumonie [Pontiac-Fieber]	J12.1	Pneumonie d Resp-Sync-Vir [RS-V]
A70	Infektionen d Chlamydia psittaci	J12.2	Pneumonie d Parainfluenzaviren
B01.2	Varizellen-Pneumonie	J12.3	Pneumonie durch humanes Metapneumovirus
B05.2	Masern, kompliziert durch Pneumonie	J12.8	Pneumonie d sonstige Viren
B25.0	Pneumonie durch Zytomegalieviren	J12.9	Viruspneumonie, nnbez
B33.0	Pleurodynia epidemica	J13	Pneumonie d Streptococcus pneumoniae
B37.1	Kandidose der Lunge	J14	Pneumonie d Haemophilus influenzae
B38.0	Akute Kokzidioidomykose Lunge	J15.0	Pneumonie d Klebsiella pneumoniae
B38.1	Chronische Kokzidioidomykose der Lunge	J15.1	Pneumonie d Pseudomonas
B38.2	Kokzidioidomykose der Lunge, nnbez	J15.2	Pneumonie d Staphylokokken
B40.0	Akute Blastomykose der Lunge	J15.3	Pneumonie d Streptokokken Gruppe B
B40.1	Chronische Blastomykose der Lunge	J15.4	Pneumonie d sonstige Streptokokken
B40.2	Blastomykose der Lunge, nnbez	J15.5	Pneumonie d Escherichia coli
B42.0	Sporotrichose der Lunge	J15.6	Pneumonie d and aerobe gramnegative Bakterien
B44.0	Invasive Aspergillose der Lunge	J15.7	Pneumonie d Mycoplasma pneumoniae
B44.1	Sonstige Aspergillose der Lunge	J15.8	Sonstige bakterielle Pneumonie
B45.0	Kryptokokkose der Lunge	J15.9	Bakterielle Pneumonie, nnbez
B46.0	Mukormykose der Lunge	J16.0	Pneumonie d Chlamydien
B58.3	Toxoplasmose Lunge	J16.8	Pneumonie d sonstige nbez Infektionserreger
B59	Pneumozystose	J18.0	Bronchopneumonie, nnbez

J18.1	Lobärpneumonie, nnbez	J85.3	Abszeß d Mediastinums
J18.8	Sonstige Pneumonie, Erreger nnbez	J86.0	Pyothorax m Fistel
J18.9	Pneumonie, nnbez	J86.9	Pyothorax oh Fistel
J69.0	Pneumonie d Nahrung od Erbrochenes	J92.0	Pleuraplaques m Nachweis von Asbest
J69.1	Pneumonie d Öle u Extrakte	J92.9	Pleuraplaques oh Nachweis von Asbest
J69.8	Pneumonie d sonst feste u flüssige Substanzen	J94.1	Fibrothorax
J85.0	Gangrän u Nekrose Lunge	R76.1	Abnorme Reaktion auf Tuberkulintest
J85.1	Abszeß d Lunge m Pneumonie	U04.9	Schweres akutes respiratorisches Syndr [SARS] nnbez
J85.2	Abszeß d Lunge oh Pneumonie	Z03.0	Beobachtung b Verdacht auf Tuberkulose

Nebendiagnose E77-2

Z94.0	Zustand nach Nierentransplantation	Z94.4	Zustand nach Lebertransplantation
Z94.1	Zustand nach Herztransplantation	Z94.80	Z n hämatopoet StammzTx oh ggw ImmSuppres
Z94.2	Zustand nach Lungentransplantation	Z94.81	Z n hämatopoet StammzTx m ggw ImmSuppres
Z94.3	Zustand nach Herz-Lungen-Transplantation	Z94.88	Z n sonst Organ-/GewebeTx

Nebendiagnose E77-3

Q87.0	Angeb FehlbildSynd m vorwiegender Beteiligung Gesicht	Q87.4	Marfan-Syndrom
Q87.1	Angeb FehlbildSynd vorw m Kleinwuchs einherg	Q87.5	Sonst angeb FehlbildSynd m sonst Skelettveränderungen
Q87.2	Angeb FehlbildSynd m vorwiegend Beteiligung Extrem	Q87.8	Sonst nbez angeborene Fehlbildungssynde, aonkl
Q87.3	Angeb FehlbSynd m verm GewWachstum früh Kindesalter		

Hauptdiagnose E77-4

A06.5	Lungenabszess durch Amöben	B44.1	Sonstige Aspergillose der Lunge
A20.2	Lungenpest	B59	Pneumozystose
A21.2	Pulmonale Tularämie	J12.1	Pneumonie d Resp-Sync-Vir [RS-V]
A22.1	Lungenmilzbrand	J85.0	Gangrän u Nekrose Lunge
A42.0	Aktinomykose der Lunge	J85.1	Abszeß d Lunge m Pneumonie
A48.1	Legionellose mit Pneumonie	J85.2	Abszeß d Lunge oh Pneumonie
B25.0	Pneumonie durch Zytomegalieviren	J85.3	Abszeß d Mediastinums
B37.1	Kandidose der Lunge	J86.0	Pyothorax m Fistel
B44.0	Invasive Aspergillose der Lunge	J86.9	Pyothorax oh Fistel

Diagnose E77-5

G04.1	Tropische spastische Paraplegie	G82.32	Schlaff Tetrapares u Tetrapleg, chron kompl QSL
G82.02	Schlaff Parapares u Parapleg, chron kompl QSL	G82.33	Schlaff Tetrapares u Tetrapleg, chron inkompl QSL
G82.03	Schlaff Parapares u Parapleg, chron inkompl QSL	G82.42	Spast Tetrapares u Tetrapleg, chron kompl QSL
G82.12	Spast Parapares u Parapleg, chron kompl QSL	G82.43	Spast Tetrapares u Tetrapleg, chron inkompl QSL
G82.13	Spast Parapares u Parapleg, chron inkompl QSL	G82.52	Tetrapares u Tetrapleg, nnbez, chron kompl QSL
G82.22	Parapares u Parapleg, nnbez, chron kompl QSL	G82.53	Tetrapares u Tetrapleg, nnbez, chron inkompl QSL
G82.23	Parapares u Parapleg, nnbez, chron inkompl QSL	P11.51	Geburtsverletzung Wirbelsäule u RM m chron QSL

ADRG E78**Kontrolle und Optimierung einer bestehenden Beatmungstherapie, bis 2 Belegungstage**

Prozedur in Tabelle E78-1 und Verweildauer < 3 Tage

DRG E78Z**Kontrolle und Optimierung einer bestehenden Beatmungstherapie, bis 2 Belegungstage****Prozedur E78-1**

93.9d.12‡↔ Kontrolle oder Optimierung einer CPAP oder BiPAP-Therapie zur Behandlung der schlafbezogenen Atemstörung (Schlafapnoe)

ADRG E90**IMC Komplexbehandlung > 196/184 Aufwandspunkte oder Beatmung > 24 Stunden**

Mindestens eine Prozedur in Tabelle E90-1 und nicht [Intensivmedizinische Komplexbehandlung > 392 / 552 Aufwandspunkte] oder Dauer der maschinellen Beatmung > 24 Stunden

DRG E90A**IMC Komplexbehandlung > 392/552 Aufwandspunkte**

Mindestens eine Prozedur in Tabelle E90-2

DRG E90B**IMC Komplexbehandlung > 196/184 Aufwandspunkte oder Beatmung > 24 Stunden mit komplexen OR-Prozeduren**

Komplexe OR-Prozeduren

DRG E90C**IMC Komplexbehandlung > 196/184 Aufwandspunkte oder Beatmung > 24 Stunden****Prozedur E90-1**

99.b8.13†↔	IMC-Komplexbehandlung des Erwachsenen, 185 bis 360 Aufwandspunkte	99.b8.23†↔	IMC-Komplexbehandlung im Kindesalter, 589 bis 784 Aufwandspunkte
99.b8.14†↔	IMC-Komplexbehandlung des Erwachsenen, 361 bis 552 Aufwandspunkte	99.b8.24†↔	IMC-Komplexbehandlung im Kindesalter, 785 bis 980 Aufwandspunkte
99.b8.15†↔	IMC-Komplexbehandlung des Erwachsenen, 553 bis 828 Aufwandspunkte	99.b8.25†↔	IMC-Komplexbehandlung im Kindesalter, 981 bis 1176 Aufwandspunkte
99.b8.16†↔	IMC-Komplexbehandlung des Erwachsenen, 829 bis 1104 Aufwandspunkte	99.b8.26†↔	IMC-Komplexbehandlung im Kindesalter, 1177 bis 1470 Aufwandspunkte
99.b8.17†↔	IMC-Komplexbehandlung des Erwachsenen, 1105 bis 1380 Aufwandspunkte	99.b8.27†↔	IMC-Komplexbehandlung im Kindesalter, 1471 bis 1764 Aufwandspunkte
99.b8.18†↔	IMC-Komplexbehandlung des Erwachsenen, 1381 bis 1656 Aufwandspunkte	99.b8.28†↔	IMC-Komplexbehandlung im Kindesalter, 1765 bis 2058 Aufwandspunkte
99.b8.1a†↔	IMC-Komplexbehandlung des Erwachsenen, 1657 bis 1932 Aufwandspunkte	99.b8.2a†↔	IMC-Komplexbehandlung im Kindesalter, 2059 bis 2352 Aufwandspunkte
99.b8.1b†↔	IMC-Komplexbehandlung des Erwachsenen, 1933 bis 2208 Aufwandspunkte	99.b8.2b†↔	IMC-Komplexbehandlung im Kindesalter, 2353 bis 2646 Aufwandspunkte
99.b8.1c†↔	IMC-Komplexbehandlung des Erwachsenen, 2209 bis 2484 Aufwandspunkte	99.b8.2c†↔	IMC-Komplexbehandlung im Kindesalter, 2647 bis 2940 Aufwandspunkte
99.b8.1d†↔	IMC-Komplexbehandlung des Erwachsenen, 2485 bis 2760 Aufwandspunkte	99.b8.2d†↔	IMC-Komplexbehandlung im Kindesalter, 2941 bis 3430 Aufwandspunkte
99.b8.1e†↔	IMC-Komplexbehandlung des Erwachsenen, 2761 bis 3220 Aufwandspunkte	99.b8.2e†↔	IMC-Komplexbehandlung im Kindesalter, 3431 bis 3920 Aufwandspunkte
99.b8.1f†↔	IMC-Komplexbehandlung des Erwachsenen, 3221 bis 3680 Aufwandspunkte	99.b8.2f†↔	IMC-Komplexbehandlung im Kindesalter, 3921 bis 4410 Aufwandspunkte
99.b8.1g†↔	IMC-Komplexbehandlung des Erwachsenen, 3681 bis 4600 Aufwandspunkte	99.b8.2g†↔	IMC-Komplexbehandlung im Kindesalter, 4411 bis 4900 Aufwandspunkte
99.b8.1h†↔	IMC-Komplexbehandlung des Erwachsenen, 4601 bis 5520 Aufwandspunkte	99.b8.2h†↔	IMC-Komplexbehandlung im Kindesalter, 4901 bis 5880 Aufwandspunkte
99.b8.1i†↔	IMC-Komplexbehandlung des Erwachsenen, 5521 bis 7360 Aufwandspunkte	99.b8.2i†↔	IMC-Komplexbehandlung im Kindesalter, 5881 bis 6860 Aufwandspunkte
99.b8.1j†↔	IMC-Komplexbehandlung des Erwachsenen, 7361 bis 9200 Aufwandspunkte	99.b8.2j†↔	IMC-Komplexbehandlung im Kindesalter, 6861 bis 7840 Aufwandspunkte
99.b8.1k†↔	IMC-Komplexbehandlung des Erwachsenen, 9201 bis 11040 Aufwandspunkte	99.b8.2k†↔	IMC-Komplexbehandlung im Kindesalter, 7841 bis 9800 Aufwandspunkte
99.b8.1l†↔	IMC-Komplexbehandlung des Erwachsenen, 11041 bis 13800 Aufwandspunkte	99.b8.2l†↔	IMC-Komplexbehandlung im Kindesalter, 9801 bis 11760 Aufwandspunkte
99.b8.1m†↔	IMC-Komplexbehandlung des Erwachsenen, 13801 bis 16560 Aufwandspunkte	99.b8.2m†↔	IMC-Komplexbehandlung im Kindesalter, 11761 bis 13720 Aufwandspunkte
99.b8.1n†↔	IMC-Komplexbehandlung des Erwachsenen, 16561 bis 19320 Aufwandspunkte	99.b8.2n†↔	IMC-Komplexbehandlung im Kindesalter, 13721 bis 16660 Aufwandspunkte
99.b8.1o†↔	IMC-Komplexbehandlung des Erwachsenen, 19321 und mehr Aufwandspunkte	99.b8.2o†↔	IMC-Komplexbehandlung im Kindesalter, 16661 bis 19600 Aufwandspunkte
99.b8.21†↔	IMC-Komplexbehandlung im Kindesalter, 197 bis 392 Aufwandspunkte	99.b8.2p†↔	IMC-Komplexbehandlung im Kindesalter, 19601 und mehr Aufwandspunkte
99.b8.22†↔	IMC-Komplexbehandlung im Kindesalter, 393 bis 588 Aufwandspunkte		

Prozedur E90-2

99.b8.15†↔ IMC-Komplexbehandlung des Erwachsenen, 553 bis 828 Aufwandspunkte	99.b8.24†↔ IMC-Komplexbehandlung im Kindesalter, 785 bis 980 Aufwandspunkte
99.b8.16†↔ IMC-Komplexbehandlung des Erwachsenen, 829 bis 1104 Aufwandspunkte	99.b8.25†↔ IMC-Komplexbehandlung im Kindesalter, 981 bis 1176 Aufwandspunkte
99.b8.17†↔ IMC-Komplexbehandlung des Erwachsenen, 1105 bis 1380 Aufwandspunkte	99.b8.26†↔ IMC-Komplexbehandlung im Kindesalter, 1177 bis 1470 Aufwandspunkte
99.b8.18†↔ IMC-Komplexbehandlung des Erwachsenen, 1381 bis 1656 Aufwandspunkte	99.b8.27†↔ IMC-Komplexbehandlung im Kindesalter, 1471 bis 1764 Aufwandspunkte
99.b8.1a†↔ IMC-Komplexbehandlung des Erwachsenen, 1657 bis 1932 Aufwandspunkte	99.b8.28†↔ IMC-Komplexbehandlung im Kindesalter, 1765 bis 2058 Aufwandspunkte
99.b8.1b†↔ IMC-Komplexbehandlung des Erwachsenen, 1933 bis 2208 Aufwandspunkte	99.b8.2a†↔ IMC-Komplexbehandlung im Kindesalter, 2059 bis 2352 Aufwandspunkte
99.b8.1c†↔ IMC-Komplexbehandlung des Erwachsenen, 2209 bis 2484 Aufwandspunkte	99.b8.2b†↔ IMC-Komplexbehandlung im Kindesalter, 2353 bis 2646 Aufwandspunkte
99.b8.1d†↔ IMC-Komplexbehandlung des Erwachsenen, 2485 bis 2760 Aufwandspunkte	99.b8.2c†↔ IMC-Komplexbehandlung im Kindesalter, 2647 bis 2940 Aufwandspunkte
99.b8.1e†↔ IMC-Komplexbehandlung des Erwachsenen, 2761 bis 3220 Aufwandspunkte	99.b8.2d†↔ IMC-Komplexbehandlung im Kindesalter, 2941 bis 3430 Aufwandspunkte
99.b8.1f†↔ IMC-Komplexbehandlung des Erwachsenen, 3221 bis 3680 Aufwandspunkte	99.b8.2e†↔ IMC-Komplexbehandlung im Kindesalter, 3431 bis 3920 Aufwandspunkte
99.b8.1g†↔ IMC-Komplexbehandlung des Erwachsenen, 3681 bis 4600 Aufwandspunkte	99.b8.2f†↔ IMC-Komplexbehandlung im Kindesalter, 3921 bis 4410 Aufwandspunkte
99.b8.1h†↔ IMC-Komplexbehandlung des Erwachsenen, 4601 bis 5520 Aufwandspunkte	99.b8.2g†↔ IMC-Komplexbehandlung im Kindesalter, 4411 bis 4900 Aufwandspunkte
99.b8.1i†↔ IMC-Komplexbehandlung des Erwachsenen, 5521 bis 7360 Aufwandspunkte	99.b8.2h†↔ IMC-Komplexbehandlung im Kindesalter, 4901 bis 5880 Aufwandspunkte
99.b8.1j†↔ IMC-Komplexbehandlung des Erwachsenen, 7361 bis 9200 Aufwandspunkte	99.b8.2i†↔ IMC-Komplexbehandlung im Kindesalter, 5881 bis 6860 Aufwandspunkte
99.b8.1k†↔ IMC-Komplexbehandlung des Erwachsenen, 9201 bis 11040 Aufwandspunkte	99.b8.2j†↔ IMC-Komplexbehandlung im Kindesalter, 6861 bis 7840 Aufwandspunkte
99.b8.1l†↔ IMC-Komplexbehandlung des Erwachsenen, 11041 bis 13800 Aufwandspunkte	99.b8.2k†↔ IMC-Komplexbehandlung im Kindesalter, 7841 bis 9800 Aufwandspunkte
99.b8.1m†↔ IMC-Komplexbehandlung des Erwachsenen, 13801 bis 16560 ↔ Aufwandspunkte	99.b8.2l†↔ IMC-Komplexbehandlung im Kindesalter, 9801 bis 11760 Aufwandspunkte
99.b8.1n†↔ IMC-Komplexbehandlung des Erwachsenen, 16561 bis 19320 Aufwandspunkte	99.b8.2m†↔ IMC-Komplexbehandlung im Kindesalter, 11761 bis 13720 ↔ Aufwandspunkte
99.b8.1o†↔ IMC-Komplexbehandlung des Erwachsenen, 19321 und mehr Aufwandspunkte	99.b8.2n†↔ IMC-Komplexbehandlung im Kindesalter, 13721 bis 16660 Aufwandspunkte
99.b8.22†↔ IMC-Komplexbehandlung im Kindesalter, 393 bis 588 Aufwandspunkte	99.b8.2o†↔ IMC-Komplexbehandlung im Kindesalter, 16661 bis 19600 Aufwandspunkte
99.b8.23†↔ IMC-Komplexbehandlung im Kindesalter, 589 bis 784 Aufwandspunkte	99.b8.2p†↔ IMC-Komplexbehandlung im Kindesalter, 19601 und mehr Aufwandspunkte

ADRGs 901, 902**OR-Prozeduren ohne Bezug****DRGs 901A, 901B, 901C, 901D, 902Z**

OR-Prozeduren ohne Bezug

MDC 05

Krankheiten und Störungen des Kreislaufsystems

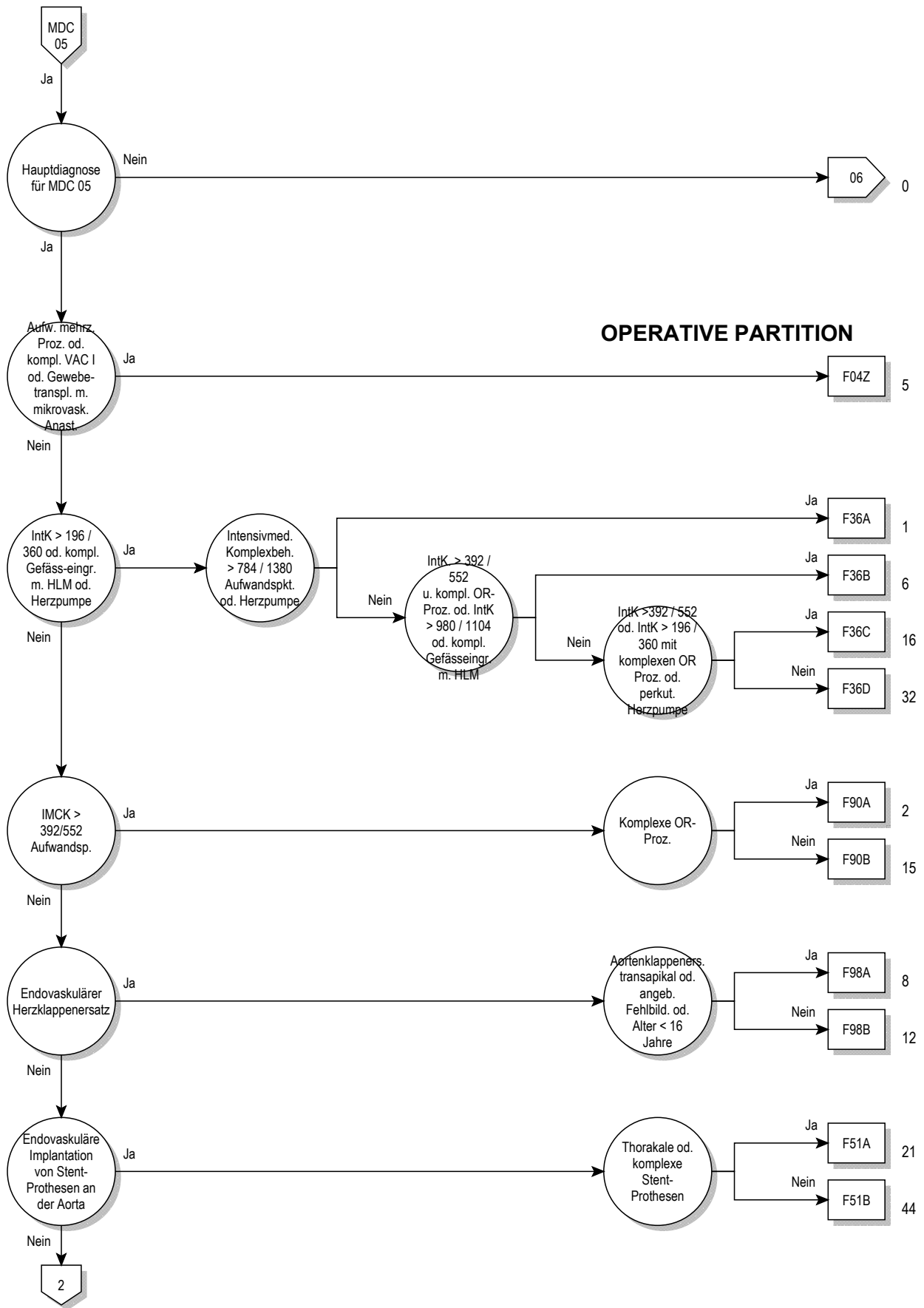

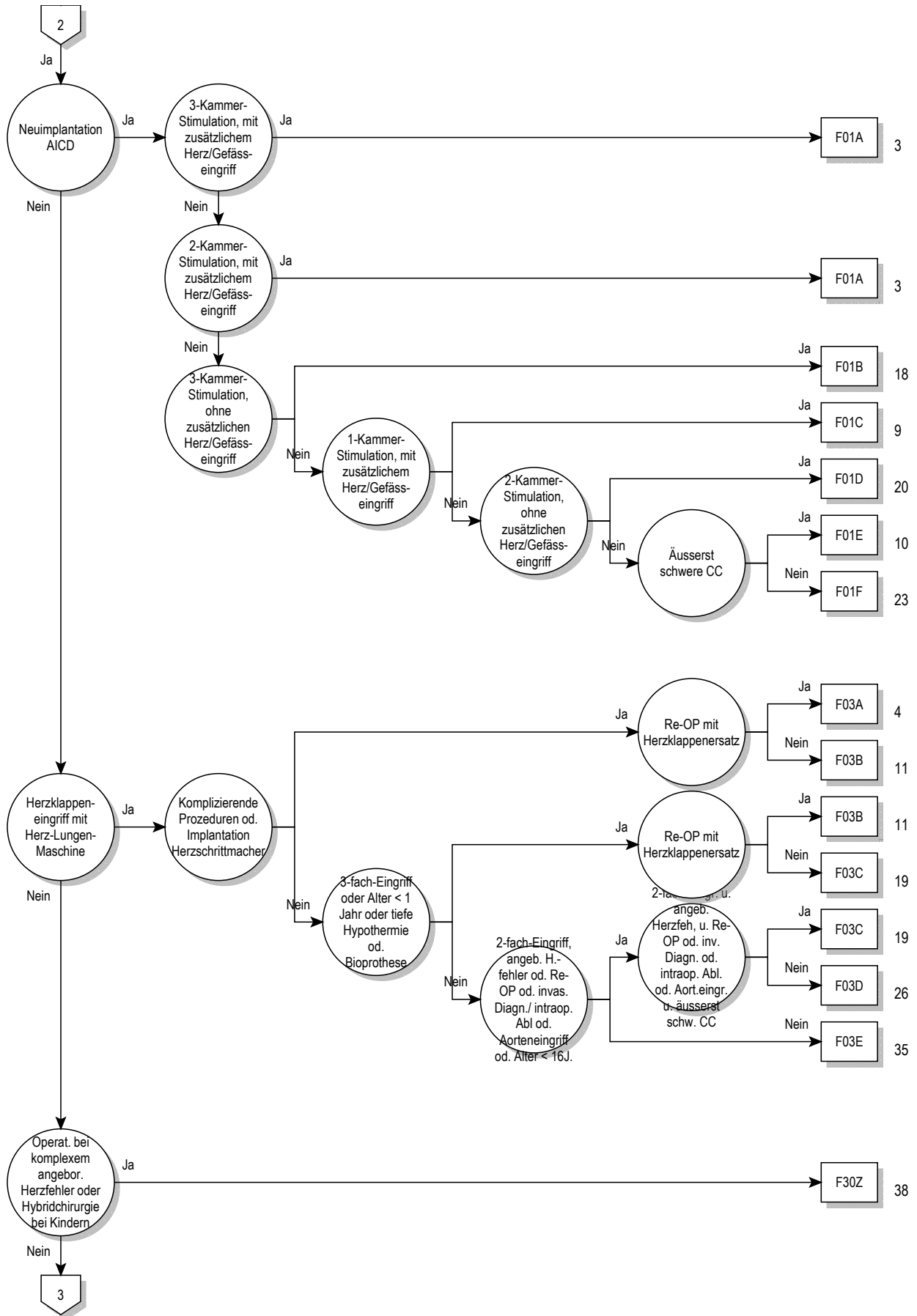

05

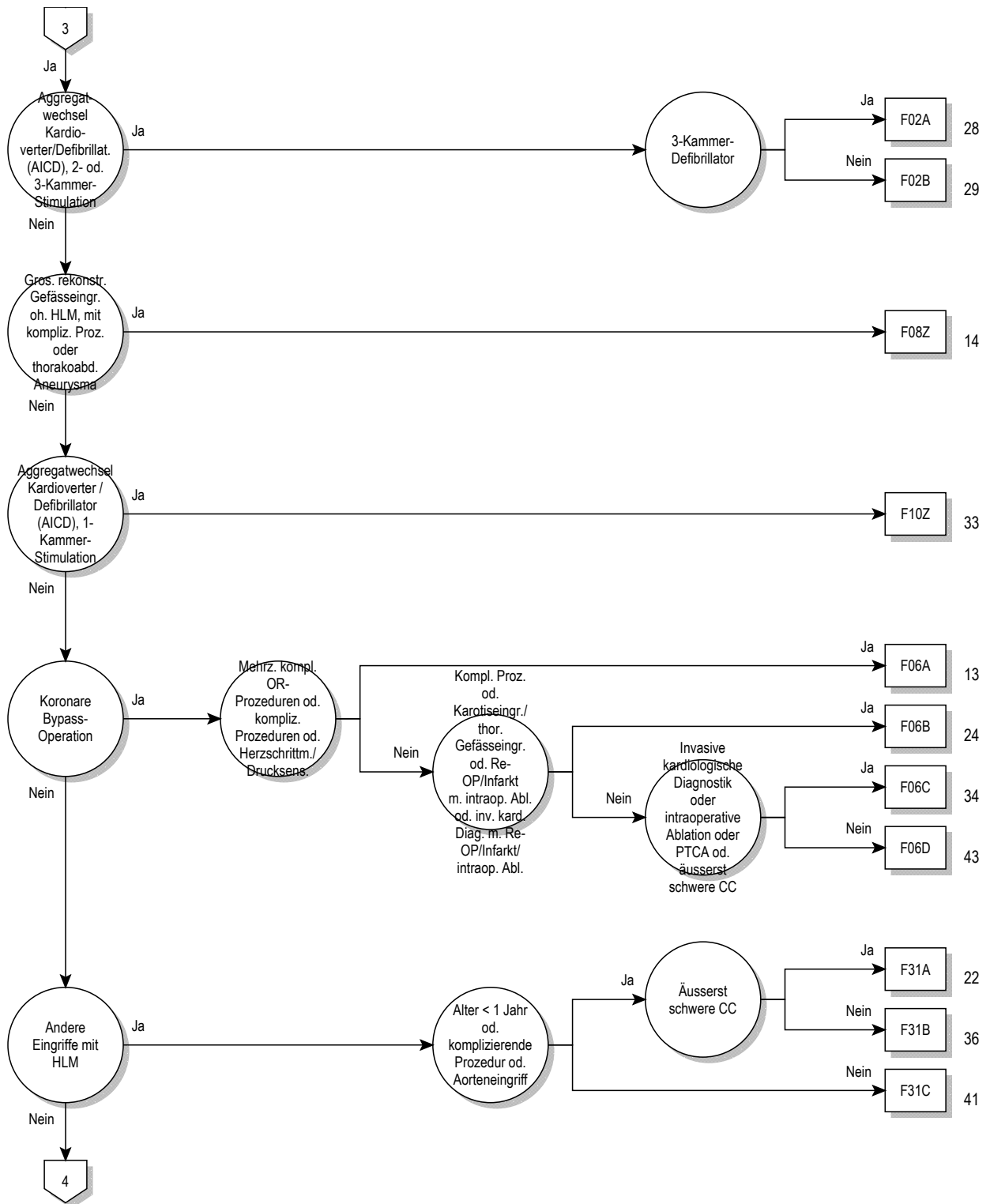

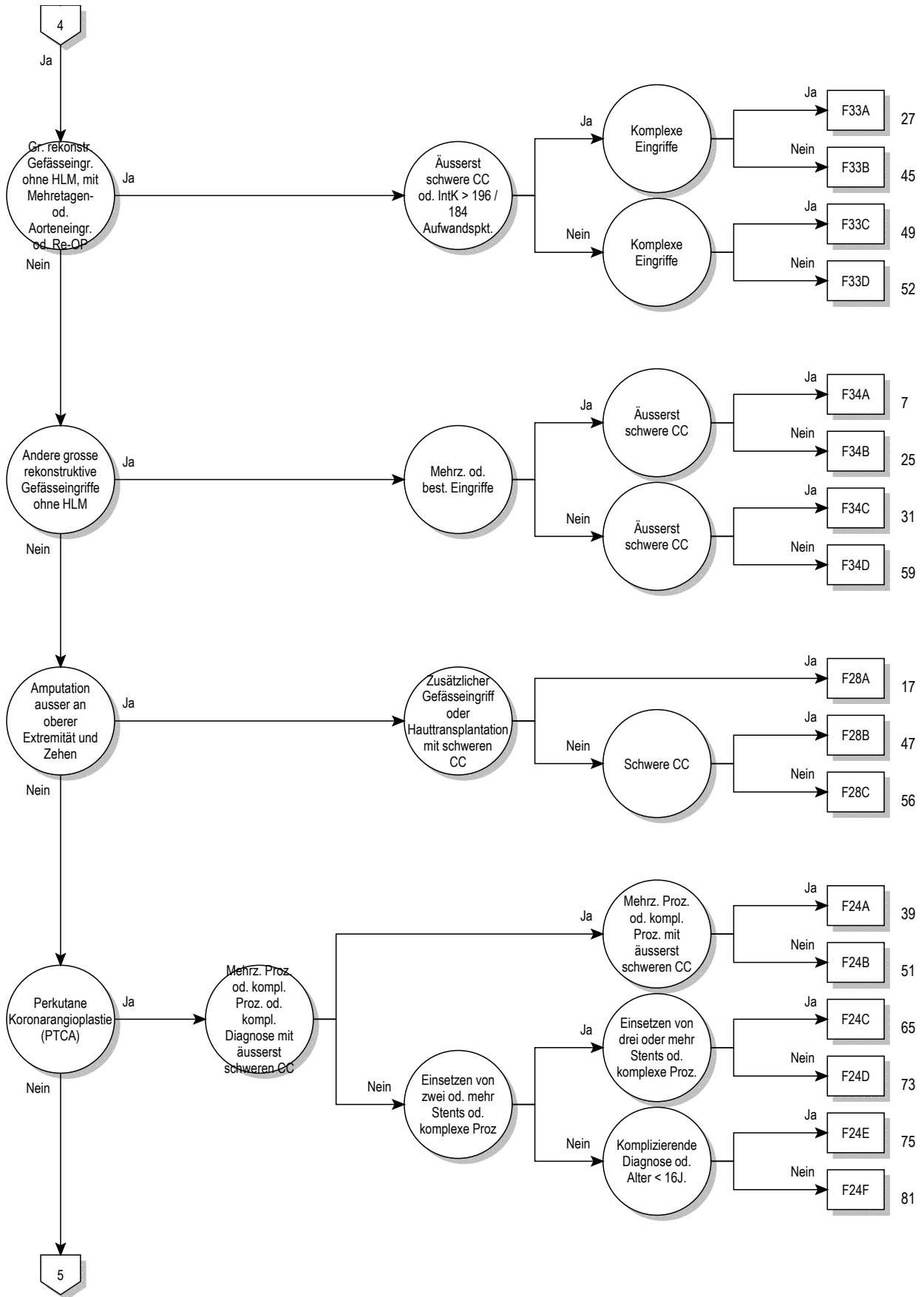

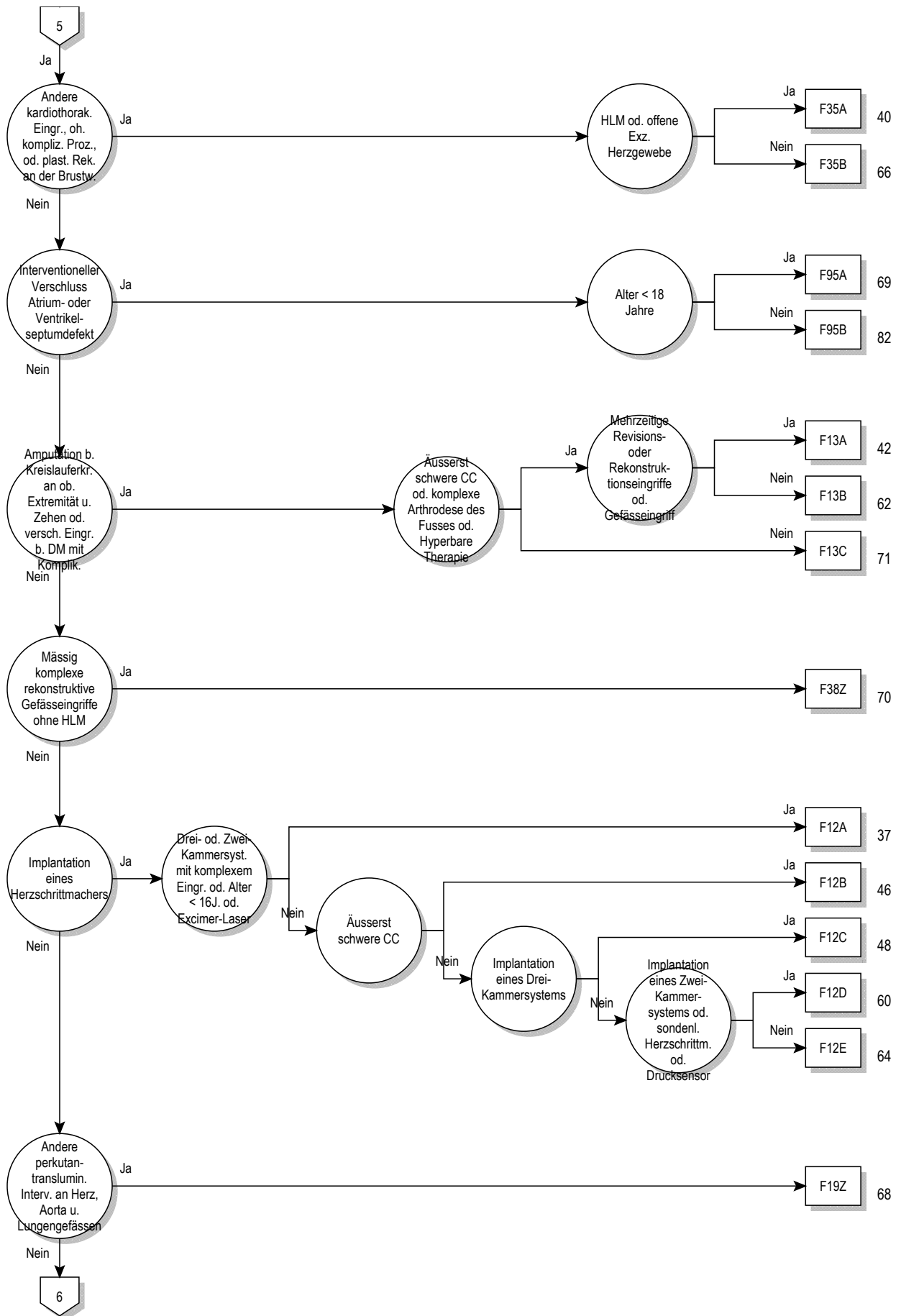

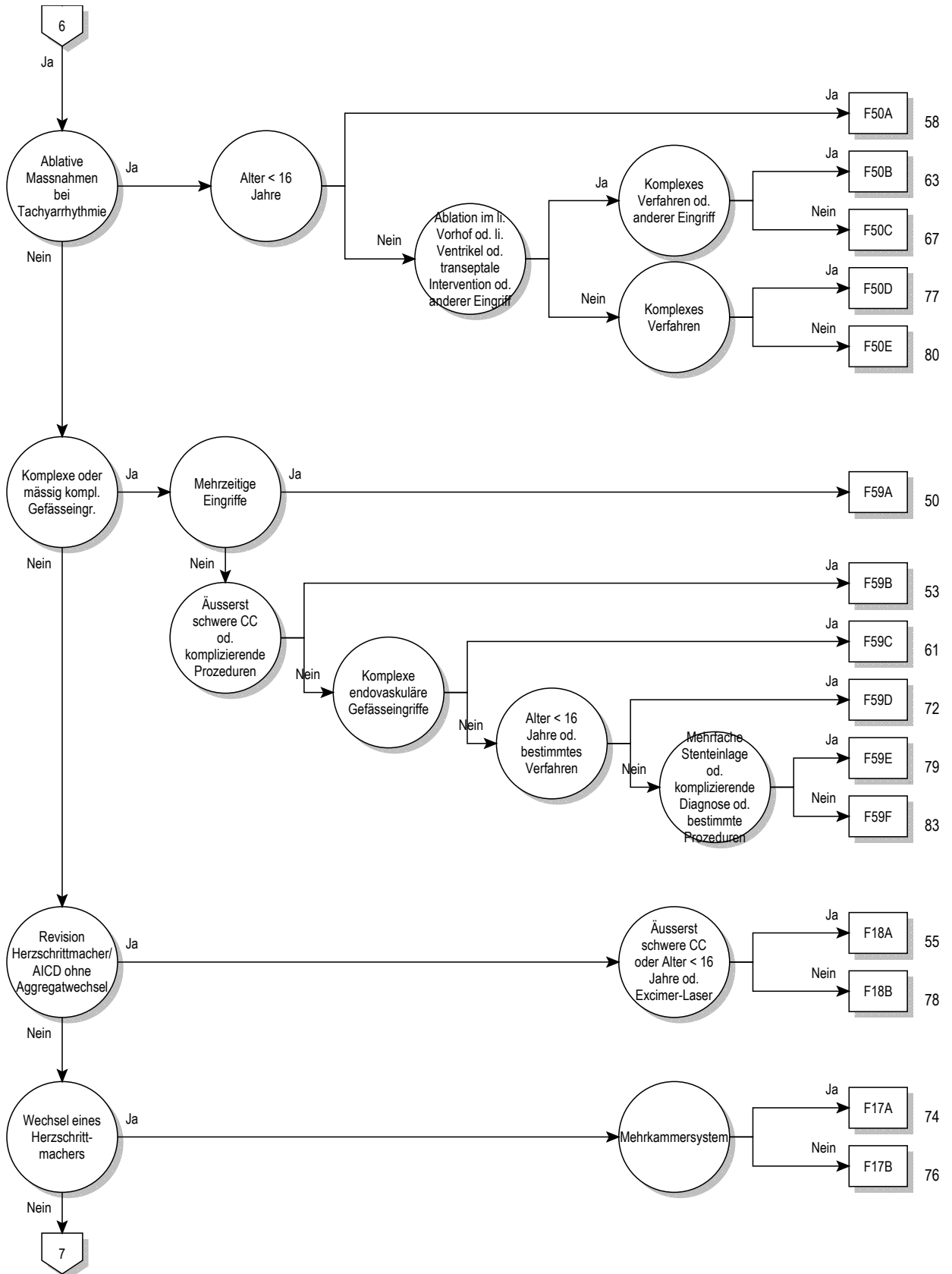

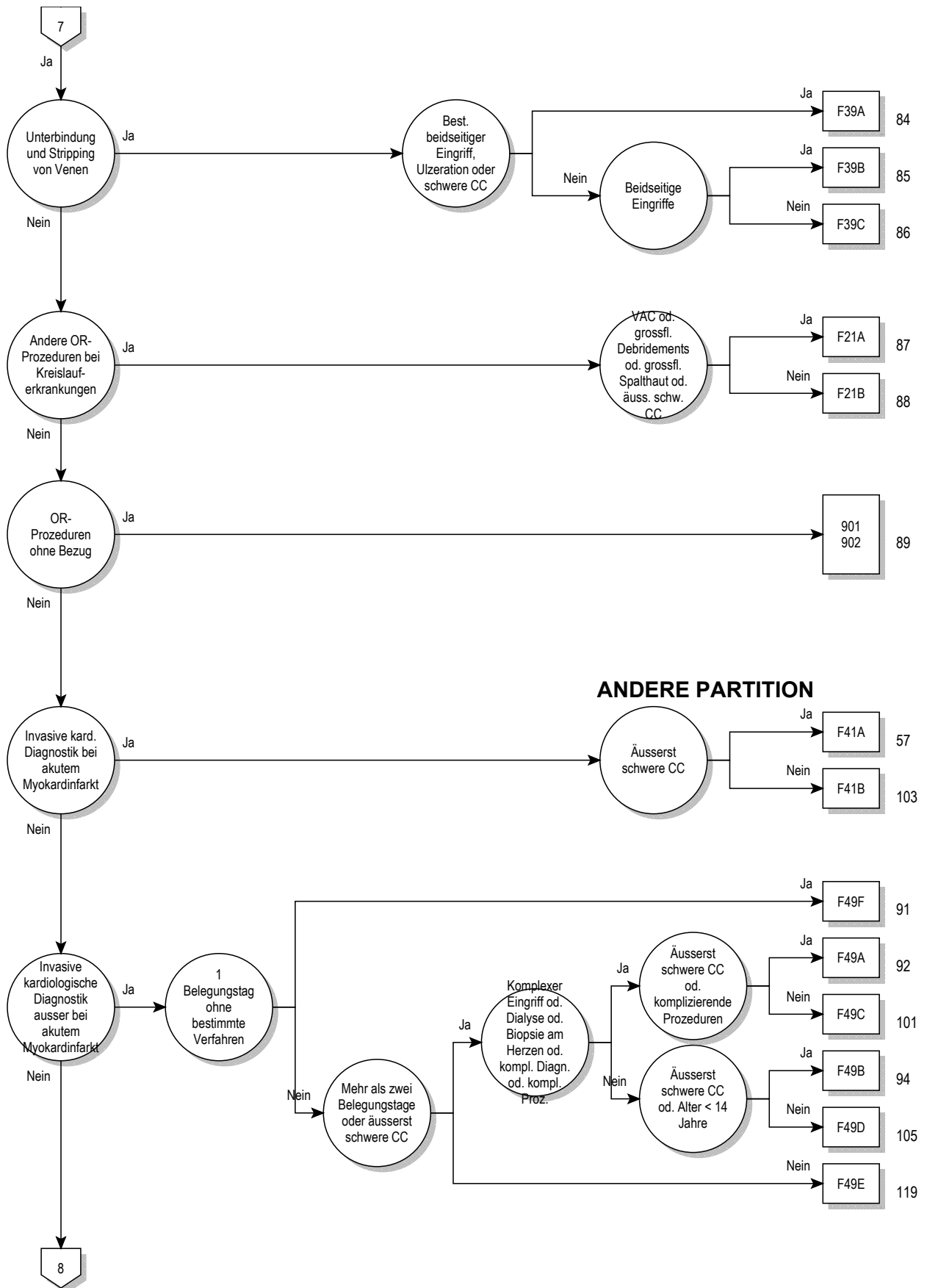

ANDERE PARTITION



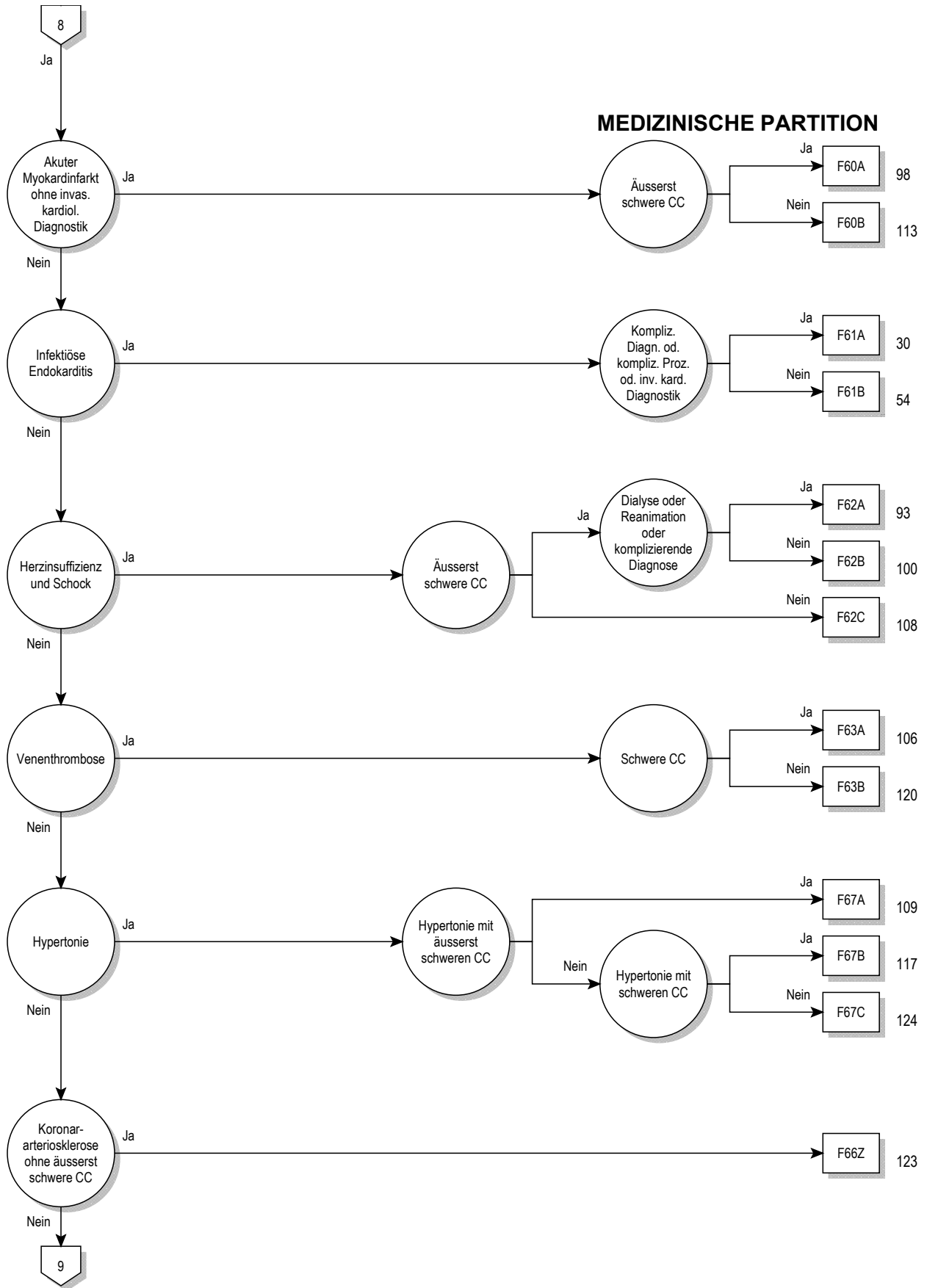

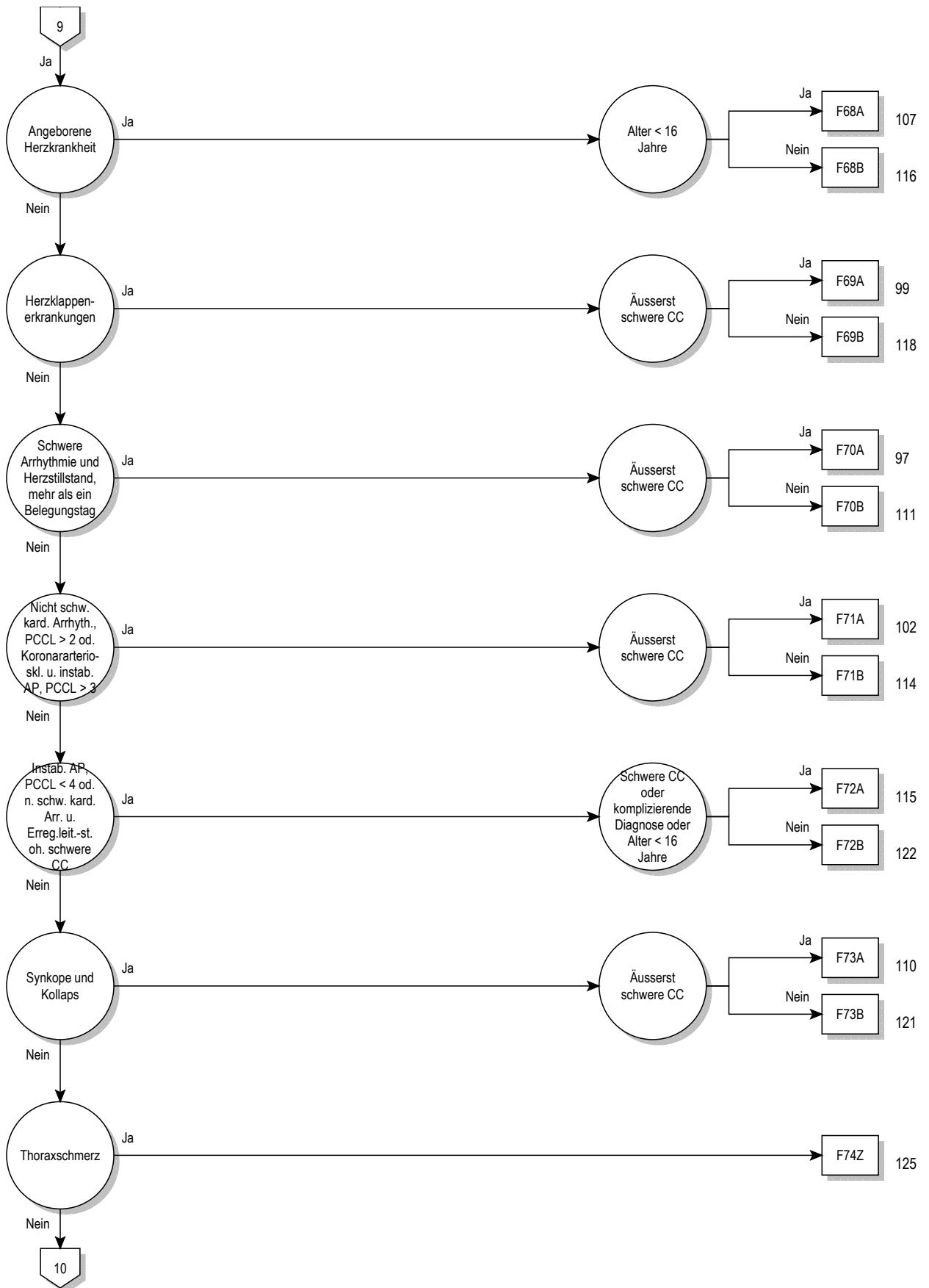

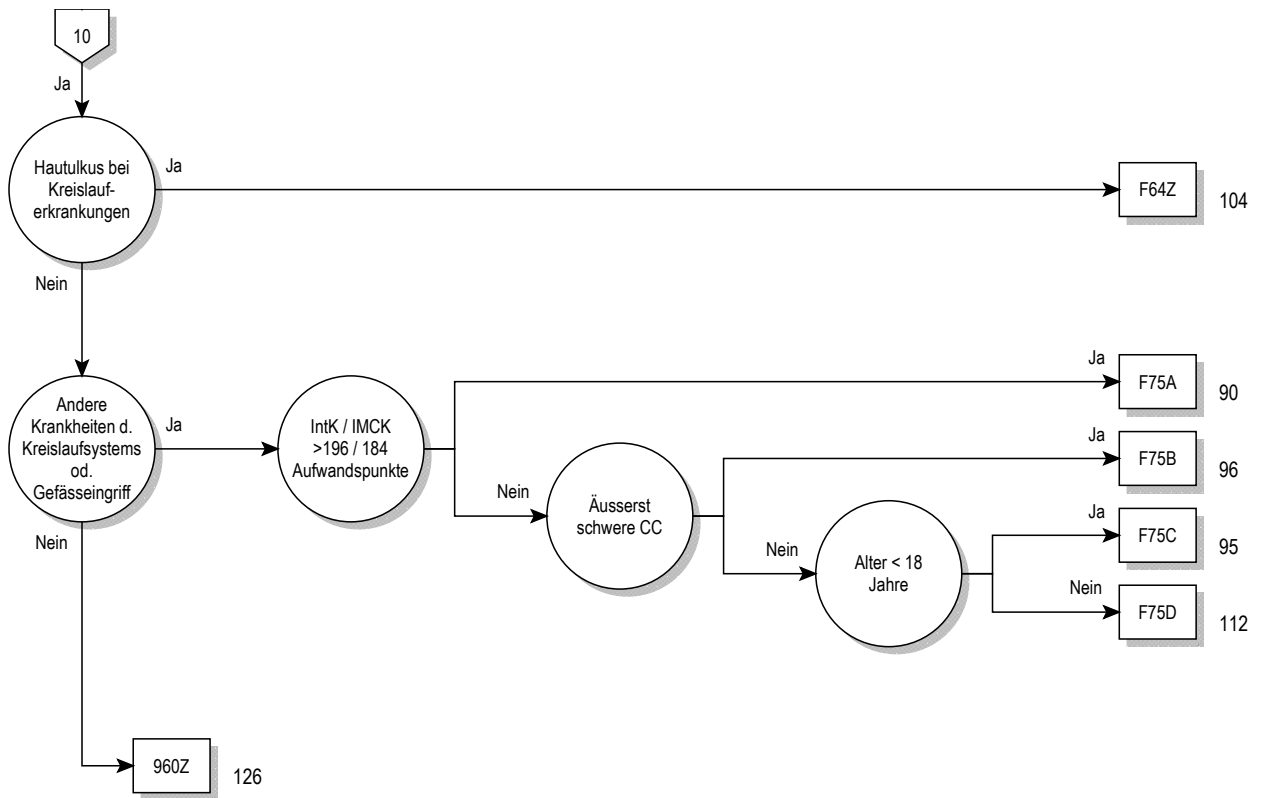

Entscheidungslogik MDC 05

Hauptdiagnose in Tabelle MDC05-0 oder Prozedur in Tabelle MDC05-1 oder MDC ist gleich 05 und Definition der Basis-DRG F36 oder Definition der Basis-DRG F98

Hauptdiagnose für MDC 05 (MDC05-0)

A39.5	Herzkrankheit durch Meningokokken	I10.00	Benigne essentielle Hypertonie: Oh Ang hypertensive Krise
A52.0	Kardiovaskuläre Syphilis	I10.01	Benigne essentielle Hypertonie: M Ang hypertensive Krise
B33.2	Karditis durch Viren	I10.10	Maligne essentielle Hypertonie: Oh Ang hypertensive Krise
B37.6	Candida-Endokarditis	I10.11	Maligne essentielle Hypertonie: M Ang hypertensive Krise
B57.0	Akute Chagas-Krankheit mit Herzbeteiligung	I10.90	Essentielle Hypertonie, nnbez: Oh Ang hypertensive Krise
B57.2	Chagas-Krankheit (chronisch) mit Herzbeteiligung	I10.91	Essentielle Hypertonie, nnbez: M Angabe hypertensive Krise
C38.0	Bösartige Neubildung: Herz	I11.00	Hypertens HerzKH m (kongest) Herzinsuff, oA hypert Kris
C45.2	Mesotheliom Perikard	I11.01	Hypert HerzKH m (kongest) Helnsuff, m Ang hypert Kris
D15.1	Gutartige Neubildung Herz	I11.90	Hypertens HerzKH oh (kongest) Herzinsuff, oA hypert Kris
E10.50	Diabetes mellitus, Typ 1: m periph vask Kompl, n entgl b	I11.91	Hypert HerzKH oh (kongest) Helnsuff, m Ang hypert Kris
E10.51	Diabetes mellitus, Typ 1: m periph vask Kompl, entgl bez	I13.00	Hypertens He-/NierKH m (kgst) Herzinsuff, oA hypert Kris
E11.50	Diabetes mellitus, Typ 2: m periph vask Kompl, n entgl bez	I13.01	Hypert He-/NierKH m (kgst) Herzinsuff, m Ang hypert Kris
E11.51	Diabetes mellitus, Typ 2: m periph vask Kompl, entgl b	I13.20	Hypert He-/NierKH m (kgst) He-/NierInsuff, oA hypertens Kris
E12.50	DM iVm Fehl-/Mangelernähr m periph vask Kompl, n entgl b	I13.21	Hypert He-/NierKH m (kgst) Helnsuff u NI, m Ang hypert Kris
E12.51	DM iVm Fehl-/Mangelernähr m periph vask Kompl, entgl bez	I13.90	Hypertens Herz- u NierenKH, nnbez, oA hypertens Kris
E13.50	So nbez Diab mell m periph vask Kompl, n entgl bez	I13.91	Hypert Herz-/NierenKH, nnbez, m Ang hypert Kris
E13.51	So nbez Diab mell m periph vask Kompl, entgl bez	I15.00	Renovask Hypert, oA hypertens Kris
E14.50	Nnbez Diab mell m periph vask Kompl, n entgl bez	I15.01	Renovask Hypert, m Ang hypert Kris
E14.51	Nnbez Diab mell m periph vask Kompl, entgl bez	I15.10	Hypert aFv sonst NierenKH, oA hypertens Kris
F45.30	Somatof auton Fktstör, Herz-/Kreislaufsyst	I15.11	Hypert Folge v sonst NierenKH, m Ang hypert Kris
G90.00	Karotissinus-Syndrom (Synkope)	I15.20	Hypert aFv endokr KH, oA hypertens Kris
I01.0	Akute rheumatische Perikarditis	I15.21	Hypert Folge v endokr KH, m Ang hypert Kris
I01.1	Akute rheumatische Endokarditis	I15.80	Sonst sek Hypert, oA hypertensi Krise
I01.2	Akute rheumatische Myokarditis	I15.81	Sonst sek Hypert, m Ang hypert Kris
I01.8	Sonstige akute rheumatische HerzKH	I15.90	Sek Hypert, nnbez, oA hypertens Kris
I01.9	Akute rheumatische Herzkrankheit, nnbez	I15.91	Sek Hypert, nnbez, m Ang hypert Kris
I02.0	Rheumatische Chorea m Herzbeteiligung	I20.0	Instabile Angina pectoris
I02.9	Rheumatische Chorea oh Herzbeteiligung	I20.1	Ang pect m nachgewiesenem Koronarspasmus
I05.0	Mitralklappenstenose	I20.8	Sonstige Formen Angina pectoris
I05.1	Rheumatische Mitralklappeninsuffizienz	I20.9	Angina pectoris, nnbez
I05.2	Mitralklappenstenose m Insuffizienz	I21.0	Akuter transmuraler Myokardinfarkt Vorderwand
I05.8	Sonstige MitralklappenKH	I21.1	Akuter transmuraler Myokardinfarkt Hinterwand
I05.9	MitralklappenKH, nnbez	I21.2	Akuter transmuraler Myokardinf an sonst Lok
I06.0	Rheumatische Aortenklappenstenose	I21.3	Akuter transmuraler Myokardinf an nnbez Lok
I06.1	Rheumatische Aortenklappeninsuffizienz	I21.4	Akuter subendokardialer Myokardinfarkt
I06.2	Rheum Aortenklappenstenose m Insuffizienz	I21.9	Akuter Myokardinfarkt, nnbez
I06.8	Sonstige rheumatische AortenklappenKH	I22.0	Rezidivierender Myokardinfarkt Vorderwand
I06.9	Rheumatische AortenklappenKH, nnbez	I22.1	Rezidivierender Myokardinfarkt Hinterwand
I07.0	Trikuspidalklappenstenose	I22.8	Rezidivierender Myokardinfarkt an sonst Lok
I07.1	Trikuspidalklappeninsuffizienz	I22.9	Rezidivierender Myokardinfarkt an nnbez Lok
I07.2	Trikuspidalklappenstenose m Insuffizienz	I23.0	Hämoperikard als akut Kompl nach akut Myokardinf
I07.8	Sonstige Trikuspidalklappenkrankheiten	I23.1	ASD als akute Kompl nach akut Myokardinf
I07.9	Trikuspidalklappenkrankheit, nnbez	I23.2	VSD als akute Kompl nach akut Myokardinf
I08.0	KH Mitral- u Aortenklappe, kombiniert	I23.3	Ruptur Herzwand oh Hämoperik als ak Kompl ak MI
I08.1	KH Mitral- u Trikuspidalklappe, kombiniert	I23.4	Ruptur Chordae tendineae als ak Kompl ak MI
I08.2	KH Aorten- u Trikuspidalklappe, kombiniert	I23.5	Papillarmuskelruptur als ak Kompl nach ak MI
I08.3	KH Mitral-, Aorten- u Trikuspidalklappe, komb	I23.6	Thrombose Vorhof/HOhr/Kammer ak Kompl nach ak MI
I08.8	Sonstige KH mehrere Herzklappen	I23.8	Sonst akute Kompl nach akutem Myokardinf
I08.9	KH mehrere Herzklappen, nnbez	I24.0	Koronarthrom oh nachfolgendem Myokardinf
I09.0	Rheumatische Myokarditis	I24.1	Postmyokardinfarkt-Syndrom
I09.1	Rheumatische KH Endokard, Herzklappe nnbez	I24.8	Sonst Formen der akuten ischämischen HerzKH
I09.2	Chronische rheumatische Perikarditis	I24.9	Akute ischämische KH, nnbez
I09.8	Sonstige nbez rheumatische HerzKH	I25.0	Atheroskler Herz-Kreislauf-KH, so beschrieben
I09.9	Rheumatische HerzKH, nnbez	I25.10	Atheroskl HerzKH, oh hämodyn wirks Sten

I25.11	Atheroskl HerzKH, 1-Gefäßkrank	I40.0	Infektiöse Myokarditis
I25.12	Atheroskl HerzKH, 2-Gefäßkrank	I40.1	Isolierte Myokarditis
I25.13	Atheroskl HerzKH, 3-Gefäßkrank	I40.8	Sonstige akute Myokarditis
I25.14	Atheroskl HerzKH, Sten II Hauptstamm	I40.9	Akute Myokarditis, nnbez
I25.15	Atheroskl HerzKH, m stenosis Bypass-Gef	I41.0	Myokarditis b aokl bakteriellen KH
I25.16	Atherosklerotische HerzKH: Mit stenosierten Stents	I41.1	Myokarditis b aokl VirusKH
I25.19	Atheroskl HerzKH, nnbez	I41.2	Myokarditis b sonst aokl inf u parasitären KH
I25.20	Alt Myokardinf, 29 T b unt 4 Mon zurücklieg	I41.8	Myokarditis b sonst aokl KH
I25.21	Alt Myokardinf, 4 Mon b unt 1 J zurücklieg	I42.0	Dilatative Kardiomyopathie
I25.22	Alt Myokardinf, 1 J u läng zurücklieg	I42.1	Hypertrophische obstruktive Kardiomyopathie
I25.29	Alt Myokardinf, nnbez	I42.2	Sonstige hypertrophische Kardiomyopathie
I25.3	Herz (-Wand) -Aneurysma	I42.3	Eosinophile endomyokardiale KH
I25.4	Koronararterienaneurysma	I42.4	Endokardfibroelastose
I25.5	Ischämische Kardiomyopathie	I42.5	Sonstige restriktive Kardiomyopathie
I25.6	Stumme Myokardischämie	I42.6	Alkoholische Kardiomyopathie
I25.8	Sonst Formen chron ischämischen HerzKH	I42.7	Kardiomyopathie d AM od sonst exog Subst
I25.9	Chronische ischämische HerzKH, nnbez	I42.80	Arrhythmogene rechtsventr Kardiomyopathie [ARVCM]
I27.0	Primäre pulmonale Hypertonie	I42.88	Sonstige Kardiomyopathien
I27.1	Kyphoskotiische Herzkrankheit	I42.9	Kardiomyopathie, nnbez
I27.20	Pulmonale Hypertonie bei chronischer Thromboembolie	I43.0	Kardiomyopathie b aokl inf u parasit KH
I27.28	Sonstige nbez sekundäre pulmonale Hypertonie	I43.1	Kardiomyopathie b StoffwechselKH
I27.8	Sonstige näher bezeichnete pulmonale Herzkrankheiten	I43.2	Kardiomyopathie b alimentären KH
I27.9	Pulmonale Herzkrankheit, nicht näher bezeichnet	I43.8	Kardiomyopathie b sonst aokl KH
I28.0	Arteriovenöse Fistel der Lungengefäße	I44.0	Atrioventrikulärer Block 1. Grades
I28.1	Aneurysma der A pulmonalis	I44.1	Atrioventrikulärer Block 2. Grades
I28.8	Sonstige näher bezeichnete Krankheiten der Lungengefäße	I44.2	Atrioventrikulärer Block 3. Grades
I28.9	Krankheit der Lungengefäße, nicht näher bezeichnet	I44.3	So u nnbez atrioventrikulärer Block
I30.0	Akute unspezifische idiopathische Perikarditis	I44.4	Linksanteriorer Faszikelblock
I30.1	Infektiöse Perikarditis	I44.5	Linksposteriorer Faszikelblock
I30.8	Sonstige Formen der akuten Perikarditis	I44.6	So u nnbez Faszikelblock
I30.9	Akute Perikarditis, nicht näher bezeichnet	I44.7	Linksschenkelblock, nnbez
I31.0	Chronische adhäsive Perikarditis	I45.0	Rechtsfaszikulärer Block
I31.1	Chronische restriktive Perikarditis	I45.1	So u nnbez Rechtsschenkelblock
I31.2	Hämoperikard, anderenorts nicht klassifiziert	I45.2	Bifaszikulärer Block
I31.3	Perikarderguß (nichtentzündlich)	I45.3	Trifaszikulärer Block
I31.8	Sonstige näher bezeichnete Krankheiten des Perikards	I45.4	Unspezifischer intraventrikulärer Block
I31.9	Krankheit des Perikards, nicht näher bezeichnet	I45.5	Sonstiger nbez Herzblock
I32.0	Perikarditis bei aokl bakteriellen Krankheiten	I45.6	Präexzitations-Syndrom
I32.1	Perikarditis bei sonstigen aokl infektiösen u parasitären KH	I45.8	Sonstige nbez kardiale Erregungsleitungsstörungen
I32.8	Perikarditis bei sonstigen aokl Krankheiten	I45.9	Kardiale Erregungsleitungsstörung, nnbez
I33.0	Akute und subakute infektiöse Endokarditis	I46.0	Herzstillstand m erfolgreicher Wiederbelebung
I33.9	Akute Endokarditis, nicht näher bezeichnet	I46.1	Plötzlicher Herztod, so beschrieben
I34.0	Mitralklappeninsuffizienz	I46.9	Herzstillstand, nnbez
I34.1	Mitralklappenprolaps	I47.0	Ventrikuläre Arrhythmie d Re-entry
I34.2	Nichtrheumatische Mitralklappenstenose	I47.1	Supraventrikuläre Tachykardie
I34.80	Nichtrheum MitrKlapSten m MitrKlapInsuff	I47.2	Ventrikuläre Tachykardie
I34.88	Sonst nichtrheum MitralklappenKH	I47.9	Paroxysmale Tachykardie, nnbez
I34.9	Nichtrheumatische MitralklappenKH, nnbez	I48.0	Vorhofflimmern, paroxysmal
I35.0	Aortenklappenstenose	I48.1	Vorhofflimmern, persistierend
I35.1	Aortenklappeninsuffizienz	I48.2	Vorhofflimmern, permanent
I35.2	Aortenklappenstenose m Insuffizienz	I48.3	Vorhofflattern, typisch
I35.8	Sonstige AortenklappenKH	I48.4	Vorhofflattern, atypisch
I35.9	AortenklappenKH, nnbez	I48.9	Vorhofflimmern und Vorhofflattern, nicht näher bezeichnet
I36.0	Nichtrheumatische Trikuspidalklappenstenose	I49.0	Kammerflattern u Kammerflimmern
I36.1	Nichtrheum Trikuspidalklappeninsuffizienz	I49.1	Vorhofextrasystolie
I36.2	Nichtrheum Trikuspidalklappenstenose m Insuff	I49.2	AV-junktionale Extrasystolie
I36.8	Sonstige nichtrheumat TrikuspidalklappenKH	I49.3	Ventrikuläre Extrasystolie
I36.9	Nichtrheumatische TrikuspidalklappenKH, nnbez	I49.4	So u nnbez Extrasystolie
I37.0	Pulmonalklappenstenose	I49.5	Sick-Sinus-Syndrom
I37.1	Pulmonalklappeninsuffizienz	I49.8	Sonstige nbez kardiale Arrhythmien
I37.2	Pulmonalklappenstenose m Insuffizienz	I49.9	Kardiale Arrhythmie, nnbez
I37.8	Sonstige PulmonalklappenKH	I50.00	Prim Rechtsherzinsuff
I37.9	PulmonalklappenKH, nnbez	I50.01	Sek Rechtsherzinsuff
I38	Endokarditis, Herzklappe nnbez	I50.11	Linksherzinsuff, oh Beschw
I39.0	MitralklappenKH b aokl KH	I50.12	Linksherzinsuff, m Beschw b stärk Belast
I39.1	AortenklappenKH b aokl KH	I50.13	Linksherzinsuff, m Beschw b leichter Belast
I39.2	TrikuspidalklappenKH b aokl KH	I50.14	Linksherzinsuff, m Beschw i Ruhe
I39.3	PulmonalklappenKH b aokl KH	I50.19	Linksherzinsuffiz, nnbez
I39.4	KH mehr Herzklappen b aokl KH	I50.9	Herzinsuffizienz, nnbez
I39.8	Endokarditis b aokl KH, Herzklappe nnbez	I51.0	Herzseptumdefekt, erworben

I51.1	Ruptur Chordae tendineae, aonkl	I80.1	Thrombose Phlebitis Thrombophleb V femoralis
I51.2	Papillarmuskelruptur, aonkl	I80.20	Thrombose Phlebitis Thrombophleb Beckenvenen
I51.3	Intrakardiale Thrombose, aonkl	I80.28	Thrombose Phlebitis Thrombophleb so tiefer Gef unt Extr
I51.4	Myokarditis, nnbez	I80.3	Thrombose Phlebitis Thrombophleb unt Extr, nnbez
I51.5	Myokarddegeneration	I80.80	Thrombose Phlebitis Thrombophleb oberfl Gefäß obere Extr
I51.6	Herz-Kreislauf-KH, nnbez	I80.81	Thrombose Phlebitis Thrombophleb tiefer Gefäß obere Extr
I51.7	Kardiomegalie	I80.88	Thrombose Phlebitis Thrombophleb sonst Lok
I51.8	Sonstige ungenau bez HerzkH	I80.9	Thrombose Phlebitis Thrombophlebitis nnbez Lok
I51.9	HerzKH, nnbez	I82.1	Thrombophlebitis migrans
I52.0	Sonst HerzKH b aokl bakteriellen KH	I82.2	Embolie u Thrombose V cava
I52.1	Sonst HerzKH b sonst aokl inf u paras KH	I82.80	Embolie u Thrombose Milzvene
I52.8	Sonstige HerzKH b sonst aokl KH	I82.88	Embolie u Thrombose sonstiger nbez Venen
I67.4	Hypertensive Enzephalopathie	I82.9	Embolie u Thrombose nnbez Vene
I70.0	Atherosklerose Aorta	I83.0	Varizen untere Extremitäten mit Ulzerat
I70.1	Atherosklerose Nierenarterie	I83.1	Varizen untere Extremitäten m Entzündung
I70.20	Atherosklerose der Extremitätenarterien: Sonstige und nnbez	I83.2	Varizen unt Extremitäten m Ulzerat u Entzündung
I70.21	Atheroskl ExtremitätArt: Be-Bein m belastInduz Isch-Schmerz	I83.9	Varizen unt Extremitäten oh Ulzerat od Entzündung
I70.22	Atheroskl ExtremitätArt: Becken-Bein-Typ, m Ruheschmerz	I86.0	Sublinguale Varizen
I70.23	Atheroskl ExtremitätArt: Becken-Bein-Typ, mit Ulzeration	I86.4	Magenvarizen
I70.24	Atheroskl ExtremitätArt: Becken-Bein-Typ, mit Gangrän	I86.8	Varizen sonstiger nbez Lok
I70.25	Atheroskl ExtremitätArt: Schulter-Arm-Typ, alle Stadien	I87.00	Postthrombotisches Syndrom ohne Ulzeration
I70.8	Atherosklerose sonstiger Arterien	I87.01	Postthrombotisches Syndrom mit Ulzeration
I70.9	Generalisierte u nnbez Atherosklerose	I87.1	Venenkompression
I71.00	Dissektion Aorta nnbez Lok, oh Angabe einer Ruptur	I87.2	Venöse Insuffizienz (chronisch) (peripher)
I71.01	Dissektion Aorta thoracica, ohne Angabe einer Ruptur	I87.8	Sonstige nbez Venenkrankheiten
I71.02	Dissektion Aorta abdominalis, ohne Angabe einer Ruptur	I87.9	Venenkrankheit, nnbez
I71.03	Dissektion Aorta, thorakoabdominal, oh Angabe einer Ruptur	I95.0	Idiopathische Hypotonie
I71.04	Dissektion Aorta nnbez Lokalisation, rupturiert	I95.1	Orthostatische Hypotonie
I71.05	Dissektion Aorta thoracica, rupturiert	I95.2	Hypotonie d Arzneimittel
I71.06	Dissektion Aorta abdominalis, rupturiert	I95.8	Sonstige Hypotonie
I71.07	Dissektion Aorta, thorakoabdominal, rupturiert	I95.9	Hypotonie, nnbez
I71.1	Aneurysma Aorta thoracica, rupturiert	I97.0	Postkardiotomie-Syndrom
I71.2	Aneurysma Aorta thoracica, oh Angabe einer Ruptur	I97.1	Sonst FktStör nach kardiochirurgischem Eingriff
I71.3	Aneurysma Aorta abdominalis, rupturiert	I97.8	Sonst Kreislaufkomplik nach med Maßn, aonkl
I71.4	Aneurysma Aorta abdominalis, oh Angabe einer Ruptur	I97.9	Kreislaufkomplikation nach med Maßnahme, nnbez
I71.5	Aortenaneurysma, thorakoabdominal, rupturiert	I98.0	Kardiovaskuläre Syphilis
I71.6	Aortenaneurysma, thorakoabdominal, oh Ang einer Ruptur	I98.1	Stör Herz-Kreislaufsystr b sonst aokl infekt/paras KH
I71.8	Aortenaneurysma nnbez Lokalisation, rupturiert	I98.8	Sonstige nbez Störungen des Kreislaufsystems bei aokl KH
I71.9	Aortenaneurysma nnbez Lok, oh Angabe einer Ruptur	I99	Sonstige und nnbez KH des Kreislaufsystems
I72.1	Aneurysma u Dissektion Arterie obere Extremität	J81	Lungenödem
I72.3	Aneurysma u Dissektion A iliaca	Q20.0	Truncus arteriosus communis
I72.4	Aneurysma u Dissektion Arterie untere Extremität	Q20.1	Re Doppelausstromventrikel [Double outlet right ventricle]
I72.8	Aneurysma u Dissektion sonstiger nbez Arterien	Q20.2	Linker Doppelausstromventrikel [Double outlet left ventricle]
I72.9	Aneurysma u Dissektion nnbez Lokalisation	Q20.3	Diskordante ventrikuloarterielle Verbindung
I73.1	Thrombangiitis obliterans [Endangiitis v-Winiwarter-Buerger]	Q20.4	Doppelausstromventrikel [Double inlet ventricle]
I73.8	Sonstige nbez periphere GefäßKH	Q20.5	Diskordante atrioventrikuläre Verbindung
I73.9	Periphere GefäßKH, nnbez	Q20.6	Vorhofisomerismus
I74.0	Embolie u Thrombose Aorta abdominalis	Q20.8	Sonst angeb Fehlbildung Herzhöhlen u verbind Strukturen
I74.1	Embolie u Thrombose so u nnbez Abschnitte Aorta	Q20.9	Angeb Fehlbildung Herzhöhlen u verbind Strukturen, nnbez
I74.2	Embolie u Thrombose Arterien ob Extremitäten	Q21.0	Ventrikelseptumdefekt
I74.3	Embolie u Thrombose Arterien unt Extremitäten	Q21.1	Vorhofseptumdefekt
I74.4	Embolie u Thrombose Extremitätenarterien, nnbez	Q21.2	Defekt Vorhof- u Kammerseptum
I74.5	Embolie u Thrombose A iliaca	Q21.3	Fallot-Tetralogie
I74.8	Embolie u Thrombose sonstiger Arterien	Q21.4	Aortopulmonaler Septumdefekt
I74.9	Embolie u Thrombose nnbez Arterie	Q21.80	Fallot-Pentalogie
I77.0	Arteriovenöse Fistel, erworben	Q21.88	Sonst angeborene Fehlbildung der Herzsepten
I77.1	Arterienstriktur	Q21.9	Angeborene Fehlbildung Herzseptum, nnbez
I77.2	Arterienruptur	Q22.0	Pulmonalklappenatresie
I77.3	Fibromuskuläre Dysplasie Arterien	Q22.1	Angeborene Pulmonalklappenstenose
I77.5	Arteriennekrose	Q22.2	Angeborene Pulmonalklappeninsuffizienz
I77.8	Sonstige nbez KH Arterien u Arteriolen	Q22.3	Sonst angeborene Fehlbildung Pulmonalklappe
I77.9	KH Arterien u Arteriolen, nnbez	Q22.4	Angeborene Trikuspidalklappenstenose
I78.0	Hereditäre hämorrhagische Teleangiektasie	Q22.5	Ebstein-Anomalie
I78.8	Sonstige KH Kapillaren	Q22.6	Hypoplastisches Rechtsherzsyndrom
I78.9	KH Kapillaren, nnbez	Q22.8	Sonst angeborene Fehlbildung Trikuspidalklappe
I79.0	Aortenaneurysma b aokl KH	Q22.9	Angeborene Fehlbildung Trikuspidalklappe, nnbez
I79.1	Aortitis b aokl KH	Q23.0	Angeborene Aortenklappenstenose
I79.2	Periphere Angiopathie b aokl KH	Q23.1	Angeborene Aortenklappeninsuffizienz
I79.8	Sonst KH Arterien, Arteriolen u Kapill b aokl KH	Q23.2	Angeborene Mitralklappenstenose
I80.0	Thrombose Phlebitis Thrombophleb oberfl Gefäß unt Extr	Q23.3	Angeborene Mitralklappeninsuffizienz

Q23.4	Hypoplastisches Linksherzsyndrom	R03.0	Erhöhter Blutdruckwert o Diagnose Bluthochdruck
Q23.8	Sonst angeborene Fehlbildung Aorten- u Mitralklappe	R03.1	Unspezifischer niedriger Blutdruckwert
Q23.9	Angeborene Fehlbildung Aorten- u Mitralklappe, nnbez	R07.2	Präkordiale Schmerzen
Q24.0	Dextrokardie	R07.3	Sonstige Brustschmerzen
Q24.1	Lävokardie	R07.4	Brustschmerzen, nnbez
Q24.2	Cor triatriatum	R55	Synkope u Kollaps
Q24.3	Infundibuläre Pulmonalstenose	R57.0	Kardiogener Schock
Q24.4	Angeborene subvalvuläre Aortenstenose	R57.9	Schock, nnbez
Q24.5	Fehlbildung Koronargefäße	R58	Blutung, aonkl
Q24.6	Angeborener Herzblock	R93.1	Abnorm Befund bildgeb Diagnostik Herz/Koronarkreislauf
Q24.8	Sonst nbez angeborene Fehlbildungen Herz	R94.3	Abnorme Ergebnisse kardiovaskulären Fktprüfungen
Q24.9	Angeborene Fehlbildung Herz, nnbez	R96.0	Plötzlich eingetretener Tod
Q25.0	Offener Ductus arteriosus	S26.0	Traumatisches Hämoperikard
Q25.1	Koarktation Aorta	S26.81	Prellung Herz
Q25.2	Atresie Aorta	S26.82	Rißverletzung Herz oh Eröffnung Herzhöhle
Q25.3	Stenose Aorta (angeboren)	S26.83	Rißverletzung Herz m Eröffnung Herzhöhle
Q25.4	Sonstige angeborene Fehlbildungen Aorta	S26.88	Sonstige Verletzungen Herz
Q25.5	Atresie A pulmonalis	S26.9	Verletzung Herz, nnbez
Q25.6	Stenose A pulmonalis (angeboren)	T80.1	Gefäßkomplik nach Infus/Transfus/Injekt zu therap Zwecken
Q25.7	Sonst angeborene Fehlbildung A pulmonalis	T81.1	Schock während od als Folge Eingriff, aonkl
Q25.8	Sonst angeborene Fehlbildung große Aa	T81.7	Gefäßkomplikationen nach Eingriff, aonkl
Q25.9	Angeborene Fehlbildung große Aa, nnbez	T82.0	Mechanische Komplik d Herzklappenprothese
Q26.0	Angeborene Stenose V cava	T82.1	Mechanische Komplik d kardiales elektronisches Gerät
Q26.1	Persistenz linken V cava superior	T82.2	Mechan Komplik d Koronarart-Bypass u Klappentranspl
Q26.2	Totale Fehleinmündung Lungenvenen	T82.3	Mechanische Komplik d sonst Gefäßtransplantate
Q26.3	Partielle Fehleinmündung Lungenvenen	T82.4	Mechanische Komplik d Gefäßkatheter b Dialyse
Q26.4	Fehleinmündung Lungenvenen, nnbez	T82.5	Mechan Komplik d so Geräte/Implantate in Herz u Gefäßen
Q26.5	Fehleinmündung Pfortader	T82.6	Infektion u entzündl Reaktion d Herzklappenprothese
Q26.6	Fistel zw V portae u A hepatica (angeboren)	T82.7	Infekt/entzündl Rkt d so Gerät/Impl/Transpl in Herz Gefäß
Q26.8	Sonst angeborene Fehlbildung große Venen	T82.8	So nbez Komplik d Proth/Implant/Transpl in Herz u Gefäßen
Q26.9	Angeborene Fehlbildung große Vene, nnbez	T82.9	Nnbez Kompl d Proth/Implant/Transpl in Herz u Gefäßen
Q27.0	Angeborenes Fehlen od Hypoplasie A umbilicalis	T86.2	Versagen und Abstoßung eines Herztransplantates
Q27.1	Angeborene Nierenarterienstenose	T86.3	Versagen und Abstoßung eines Herz-Lungen-Transplantates
Q27.2	Sonst angegeb Fehlbildung Nierenarterie	Z01.80	Abklärung Disposition für maligne Herzrhythmusstörungen
Q27.3	Arteriovenöse Fehlbildung periphere Gefäße	Z01.81	Abklärung Disposition für Kardiomyopathien
Q27.4	Angeborene Phlebektasie	Z03.4	Beobachtung b Verdacht auf Herzinfarkt
Q27.8	Sonst nbez angegeb Fehlbildungen peripheres Gefäßsystem	Z03.5	Beobachtung b Verdacht auf sonst kardiovaskuläre KH
Q27.9	Angeb Fehlbildung peripheres Gefäßsystem, nnbez	Z45.00	Anp und Handhabung eines implantierten HSM
Q28.00	Sonstiges angeborenes Aneurysma	Z45.01	Anp und Handhabung eines implant. Kardiofibrillators
Q28.81	Sonstige angeborene Fistel des Kreislaufsystems	Z45.08	Anp und Handhabung v. sonst. Kard. (elektronischen) Geräten
Q28.88	Sonst näher bez angeborene Fehlbildgen d Kreislaufsystems	Z94.1	Zustand nach Herztransplantation
Q28.9	Angeborene Fehlbildung Kreislaufsystem, nnbez	Z95.0	Vorhandensein impl Herzschrittmacher od impl Kardiodef
R00.0	Tachykardie, nnbez	Z95.2	Vorhandensein künstliche Herzklappe
R00.1	Bradykardie, nnbez	Z95.3	Vorhandensein xenogene Herzklappe
R00.2	Palpitationen	Z95.4	Vorhandensein andr Herzklappenersatz
R00.8	Sonstige u nnbez Störungen Herzschlag	Z95.80	Vorhandensein eines herzunterstützenden Systems
R01.0	Benigne u akzidentelle Herzgeräusche	Z95.81	Operativ impl vask Katheterverweilsyst vorhanden
R01.1	Herzgeräusch, nnbez	Z95.88	Sonst kard od vask Implantaten od Transplantaten vorhanden
R01.2	Sonstige Herz-Schallphänomene	Z95.9	Vorhandensein kardial/vaskul Implantat/Transplantat, nnbez
R02	Gangrän, aonkl		

Prozedur für MDC 05 (MDC05-1)

37.8e.00↔	Implantation eines Kardioverters oder Defibrillators, n.n.bez.	37.8e.22↔	Implantation eines Einkammer-Defibrillators mit atrialem Sensing
37.8e.11↔	Implantation eines Einkammer-Defibrillators	37.8e.31↔	Implantation eines subkutanen Defibrillatorsystems
37.8e.12↔	Implantation eines Zweikammer-Defibrillators	37.8e.99↔	Implantation eines Kardioverters oder Defibrillators, sonstige
37.8e.21↔	Implantation eines Resynchronisationsdefibrillators (CRT-D)		

ADRG F01

Neuimplantation Kardioverter / Defibrillator (AICD)

Mindestens eine Prozedur in Tabelle F01-1 und Prozedur in Tabelle F01-2

DRG F01A

Neuimplantation Kardioverter / Defibrillator (AICD), Zwei- oder Drei-Kammer-Stimulation, mit zusätzlichem Herz- oder Gefässeingriff

Prozedur in Tabelle F01-3 und Prozedur in Tabelle F01-2 und mindestens eine Prozedur in Tabelle F01-4 oder Prozedur in Tabelle F01-5 und Prozedur in Tabelle F01-2 und mindestens eine Prozedur in Tabelle F01-4

DRG F01B Neuimplantation Kardioverter / Defibrillator (AICD), Drei-Kammer-Stimulation

Prozedur in Tabelle F01-3 und Prozedur in Tabelle F01-2

DRG F01C Neuimplantation Kardioverter / Defibrillator (AICD), Ein-Kammer-Stimulation, mit zusätzlichem Herz- oder Gefässeingriff

Mindestens eine Prozedur in Tabelle F01-4

DRG F01D Neuimplantation Kardioverter / Defibrillator (AICD), Zwei-Kammer-Stimulation

Prozedur in Tabelle F01-5 und Prozedur in Tabelle F01-2

DRG F01E Neuimplantation Kardioverter / Defibrillator (AICD), Ein-Kammer-Stimulation mit äusserst schweren CC

PCCL > 3

DRG F01F Neuimplantation Kardioverter / Defibrillator (AICD), Ein-Kammer-Stimulation**Prozedur F01-1**

37.8e.00↔	Implantation eines Kardioverters oder Defibrillators, n.n.bez.	37.8e.22↔	Implantation eines Einkammer-Defibrillators mit atrialem Sensing
37.8e.11↔	Implantation eines Einkammer-Defibrillators	37.8e.31↔	Implantation eines subkutanen Defibrillatorsystems
37.8e.12↔	Implantation eines Zweikammer-Defibrillators	37.8e.99↔	Implantation eines Kardioverters oder Defibrillators, sonstige
37.8e.21↔	Implantation eines Resynchronisationsdefibrillators (CRT-D)		

Prozedur F01-2

37.7a.00↔	Implantation einer Elektrode am Herzen, n.n.bez.	37.7a.23↔	Implantation einer Elektrode am Epikard, thoroskopisch
37.7a.11↔	Implantation einer transvenösen Ventrikelektrode	37.7a.31↔	Implantation einer transvenösen Schockelektrode
37.7a.12↔	Implantation einer transvenösen Ventrikelektrode mit atrialem Sensing	37.7a.32↔	Implantation einer subkutanen Schockelektrode
37.7a.13↔	Implantation einer transvenösen Vorhofelektrode	37.7a.33↔	Implantation einer subkutanen Schockelektrode zur Verwendung mit einem subkutanen Defibrillatorsystem
37.7a.14↔	Implantation einer transvenösen Elektrode auf dem linken Ventrikel durch den Koronarsinus	37.7a.51↔	Implantation eines Drucksensors
37.7a.21↔	Implantation einer Elektrode am Epikard, durch Thorakotomie und Sternotomie, offen chirurgisch	37.7a.99↔	Implantation einer Elektrode am Herzen, sonstige
37.7a.22↔	Implantation einer Elektrode am Epikard über einen subxyphoidalen Zugang, offen chirurgisch		

Prozedur F01-3

37.8e.21↔	Implantation eines Resynchronisationsdefibrillators (CRT-D)
-----------	---

Prozedur F01-4

00.55.00↔	Einsetzen von peripheren Gefässstent(s) mit Medikamenten-Freisetzung, n.n.bez.	00.66.22↔	Koronarangioplastik [PTCA] mit Antikörper-beschichteten Ballons
00.55.11↔	Einsetzen von peripheren Gefässstent(s) mit Medikamenten-Freisetzung, drug eluting überlange Stents (>10 cm)	00.66.29↔	Koronarangioplastik [PTCA], mit Ballons, sonstige
00.55.99↔	Einsetzen von peripheren Gefässstent(s) mit Medikamenten-Freisetzung, sonstige	00.66.30↔	Koronarangioplastik [PTCA] durch Rotablation
00.63↔	Perkutanes Einsetzen von Stent(s) an A. carotis	00.66.31↔	Perkutan-transluminale Gefässintervention an den Koronarien mittels Laser-Angioplastie
00.64↔	Perkutanes Einsetzen von Stent(s) an sonstigen präzerebralen (extrakraniellen) Arterien	00.66.32↔	Perkutan-transluminale Gefässintervention an den Koronarien mittels Atherektomie
00.65.00↔	Perkutanes Einsetzen von sonstigem(n) intrakraniellen vaskulären Stent(s), n.n.bez.	00.66.33↔	Perkutan-transluminale Gefässintervention an den Koronarien mittels Fremdkörperentfernung
00.65.11↔	Perkutanes transluminale Einsetzen von intrakraniellen vaskulären Mikrostant(s)	00.66.35↔	Perkutan-transluminale Gefässintervention an den Koronarien mittels selektiver Embolisation
00.65.99↔	Perkutanes Einsetzen von sonstigem(n) intrakraniellen vaskulären Stent(s), sonstige	00.66.36↔	Perkutan-transluminale Gefässintervention an den Koronarien mittels Thrombektomie
00.66.00↔	Perkutane transluminale Koronarangioplastik [PTCA] oder koronare Atherektomie, n.n.bez.	00.66.99↔	Perkutane transluminale Koronarangioplastik [PTCA] oder koronare Atherektomie, sonstige
00.66.10↔	Perkutaner transluminale Verschluss einer Fistel der Herzkranzgefässe	00.67.00↔	Perkutanes Einsetzen von zentralen Gefässstent(s), n.n.bez.
00.66.20↔	Koronarangioplastik [PTCA], mit Ballons, n.n.bez.	00.67.10↔	Perkutanes Einsetzen von Gefässstent(s) in die V. cava
00.66.21↔	Koronarangioplastik [PTCA] mit medikamentenfreisetzenden Ballons	00.67.20↔	Perkutanes Einsetzen von Gefässstent(s) in die V. porta
		00.67.99↔	Perkutanes Einsetzen von zentralen Gefässstent(s), sonstige
		01.21↔	Inzision und Drainage an den kranialen Sinus

35.00↔	Valvulotomie am geschlossenen Herzen, Klappe nicht bezeichnet	35.22.99↔	Sonstiger Aortenklappenersatz, sonstige
35.01↔	Valvulotomie am geschlossenen Herzen, Aortenklappe	35.23↔	Mitralklappenersatz mit Graft
35.02↔	Valvulotomie am geschlossenen Herzen, Mitralklappe	35.24↔	Sonstiger Mitralklappenersatz
35.03↔	Valvulotomie am geschlossenen Herzen, Pulmonalklappe	35.25.00↔	Pulmonalklappenersatz mit Graft, n.n.bez.
35.04↔	Valvulotomie am geschlossenen Herzen, Trikuspidalklappe	35.25.10↔	Pulmonalklappenersatz mit Graft, Bioprothese
35.10↔	Valvuloplastik am offenen Herzen, ohne Ersatz, Klappe nicht bezeichnet	35.25.20↔	Implantation einer klappentragenden Gefässprothese, biologische Pulmonalklappe
35.11.00↔	Valvuloplastik der Aortenklappe am offenen Herzen, ohne Ersatz, n.n.bez.	35.25.99↔	Pulmonalklappenersatz mit Graft, sonstige
35.11.10↔	Valvulotomie der Aortenklappe am offenen Herzen	35.26.00↔	Sonstiger Pulmonalklappenersatz, n.n.bez.
35.11.11↔	Klappenerhaltender Ersatz der Aortenwurzel (Tirone David Operation)	35.26.10↔	Minimal-invasive Implantation einer Pulmonalklappe, n.n.bez.
35.11.20↔	Rekonstruktion der Aortenklappe am offenen Herzen, ohne Ersatz, bei kongenitalen Klappenanomalien des Herzens	35.26.19↔	Minimal-invasive Implantation einer Pulmonalklappe, sonstige
35.11.99↔	Valvuloplastik der Aortenklappe am offenen Herzen, ohne Ersatz, sonstige	35.26.20↔	Implantation einer klappentragenden Gefässprothese, mechanische Pulmonalklappe
35.12.00↔	Valvuloplastik der Mitralklappe am offenen Herzen, ohne Ersatz, n.n.bez.	35.26.99↔	Sonstiger Pulmonalklappenersatz, sonstige
35.12.10↔	Valvulotomie der Mitralklappe am offenen Herzen	35.27↔	Trikuspidalklappenersatz mit Graft
35.12.11↔	Segelrekonstruktion der Mitralklappe am offenen Herzen	35.28↔	Sonstiger Trikuspidalklappenersatz
35.12.20↔	Rekonstruktion der Mitralklappe am offenen Herzen, ohne Ersatz, bei kongenitalen Klappenanomalien des Herzens	35.29.00↔	Herzklappenersatz, sonstige Klappe, n.n.bez.
35.12.99↔	Valvuloplastik der Mitralklappe am offenen Herzen, ohne Ersatz, sonstige	35.29.10↔	Ersatz der AV-Klappe bei kongenitalen Klappenanomalien des Herzens
35.13.00↔	Valvuloplastik der Pulmonalklappe am offenen Herzen, ohne Ersatz, n.n.bez.	35.29.20↔	Ersatz der Truncus-Klappe bei kongenitalen Klappenanomalien des Herzens
35.13.10↔	Valvulotomie der Pulmonalklappe am offenen Herzen	35.29.99↔	Herzklappenersatz, sonstige Klappe, sonstige
35.13.20↔	Rekonstruktion der Pulmonalklappe am offenen Herzen, ohne Ersatz, bei kongenitalen Klappenanomalien des Herzens	35.31↔	Papillarmuskeloperation
35.13.99↔	Valvuloplastik der Pulmonalklappe am offenen Herzen, ohne Ersatz, sonstige	35.32↔	Sehnenfaden-Operation
35.14.00↔	Valvuloplastik der Trikuspidalklappe am offenen Herzen, ohne Ersatz, n.n.bez.	35.33.00↔	Anuloplastik, n.n.bez.
35.14.10↔	Valvulotomie der Trikuspidalklappe am offenen Herzen	35.33.10↔	Anuloplastik der Mitralklappe, n.n.bez.
35.14.11↔	Segelrekonstruktion der Trikuspidalklappe am offenen Herzen	35.33.11↔	Anuloplastik der Mitralklappe, offen
35.14.20↔	Rekonstruktion der Trikuspidalklappe am offenen Herzen, ohne Ersatz, bei kongenitalen Klappenanomalien des Herzens	35.33.19↔	Anuloplastik der Mitralklappe, sonstige
35.14.99↔	Valvuloplastik der Trikuspidalklappe am offenen Herzen, ohne Ersatz, sonstige	35.33.20↔	Anuloplastik der Pulmonalklappe, n.n.bez.
35.19.00↔	Valvuloplastik am offenen Herzen, ohne Ersatz, sonstige Klappe, n.n.bez.	35.33.21↔	Anuloplastik der Pulmonalklappe, offen
35.19.10↔	Rekonstruktion einer AV-Klappe am offenen Herzen, ohne Ersatz, bei kongenitalen Klappenanomalien des Herzens	35.33.29↔	Anuloplastik der Pulmonalklappe, sonstige
35.19.11↔	Rekonstruktion einer Truncusklappe am offenen Herzen, ohne Ersatz, bei kongenitalen Klappenanomalien des Herzens	35.33.30↔	Anuloplastik der Trikuspidalklappe, n.n.bez.
35.19.99↔	Valvuloplastik am offenen Herzen, ohne Ersatz, sonstige Klappe, sonstige	35.33.31↔	Anuloplastik der Trikuspidalklappe, offen
35.20↔	Herzklappenersatz, Klappe nicht bezeichnet	35.33.39↔	Anuloplastik der Trikuspidalklappe, sonstige
35.21.00↔	Aortenklappenersatz mit Graft, n.n.bez.	35.33.40↔	Anuloplastik der Aortenklappe, n.n.bez.
35.21.10↔	Aortenklappenersatz mit Graft, Bioprothese	35.33.41↔	Anuloplastik der Aortenklappe, offen
35.21.11↔	Aortenklappenersatz mit Graft, selbstexpandierende Bioprothese, nahtfrei, offen chirurgisch	35.33.49↔	Anuloplastik der Aortenklappe, sonstige
35.21.12↔	Aortenklappenersatz mit Graft, Bioprothese stentless, offen chirurgisch	35.33.99↔	Anuloplastik, sonstige
35.21.20↔	Implantation einer klappentragenden Gefässprothese, biologische Aortenklappe	35.34↔	Infundibulektomie
35.21.99↔	Aortenklappenersatz mit Graft, sonstige	35.35.00↔	Operationen an den Trabeculae carneae cordis, n.n.bez.
35.22.00↔	Sonstiger Aortenklappenersatz, n.n.bez.	35.35.10↔	Subvalvuläre fibröse oder muskuläre Resektion an der Aortenklappe
35.22.10↔	Minimal-invasive Implantation einer Aortenklappe, n.n.bez.	35.35.99↔	Operationen an den Trabeculae carneae cordis, sonstige
35.22.11↔	Minimal-invasive Implantation einer Aortenklappe, transapikal	35.39.10↔	Supravalvuläre Resektion, Herzklappe, n.n.bez.
35.22.12↔	Minimal-invasive Implantation einer Aortenklappe, transapikal, mit Verwendung eines perkutanen apikalen Zugangs- und Verschlussystems	35.39.11↔	Supravalvuläre Resektion, Aortenklappe
35.22.13↔	Minimal-invasive Implantation einer Aortenklappe, transaortaler Zugang	35.39.12↔	Supravalvuläre Resektion, Pulmonalklappe
35.22.19↔	Minimal-invasive Implantation einer Aortenklappe, sonstige	35.39.19↔	Supravalvuläre Resektion, sonstige Herzklappe
35.22.20↔	Aortenklappenersatz durch Autotransplantation [Ross-Operation]	35.41.00↔	Vergrosserung eines bestehenden Vorhofseptumdefekts, n.n.bez.
35.22.21↔	Offener Ersatz einer mechanischen Aortenklappenprothese	35.41.10↔	Vergrosserung eines bestehenden Vorhofseptumdefekts, offene Technik
35.22.30↔	Implantation einer klappentragenden Gefässprothese, mechanische Aortenklappe	35.41.20↔	Vergrosserung eines bestehenden Vorhofseptumdefekts, geschlossene Technik
		35.41.99↔	Vergrosserung eines bestehenden Vorhofseptumdefekts, sonstige
		35.42.00↔	Bildung von Herzseptumdefekten, n.n.bez.
		35.42.10↔	Bildung von Herzseptumdefekten, offene Technik
		35.42.20↔	Bildung von Herzseptumdefekten, geschlossene Technik
		35.42.99↔	Bildung von Herzseptumdefekten, sonstige
		35.43.00↔	Vergrosserung eines bestehenden Ventrikelseptumdefekts, n.n.bez.
		35.43.10↔	Vergrosserung eines bestehenden Ventrikelseptumdefekts, offene Technik
		35.43.20↔	Vergrosserung eines bestehenden Ventrikelseptumdefekts, geschlossene Technik
		35.43.99↔	Vergrosserung eines bestehenden Ventrikelseptumdefekts, sonstige
		35.50↔	Korrektur von nicht näher bezeichnetem Herzseptumdefekt mit Prothese
		35.51↔	Korrektur eines Vorhofseptumdefekts mit Prothese, offene Technik

35.53↔	Korrektur eines Ventrikelseptumdefekts mit Prothese, offener Zugang	36.04↔	Thrombolytische Koronararterieninfusion
35.54↔	Korrektur von Endokardkissendefekten (AV-Kanal) mit Prothese	36.06.00↔	Einsetzen von Herzkranzarterien-Stent(s) ohne Medikamenten-Freisetzung, n.n.bez.
35.60↔	Korrektur eines nicht bezeichneten Herzseptumdefekts mit Bio-Graft	36.06.10↔	Einsetzen von Herzkranzarterien-Stent(s) ohne Medikamenten-Freisetzung, bioresorbierbare(r) Stent(s)
35.61↔	Korrektur eines Vorhofseptumdefekts mit Bio-Graft	36.06.11↔	Einsetzen von Herzkranzarterien-Stent(s) ohne Medikamenten-Freisetzung, selbstexpandierend
35.62↔	Korrektur eines Ventrikelseptumdefekts mit Bio-Graft	36.06.99↔	Einsetzen von Herzkranzarterien-Stent(s) ohne Medikamenten-Freisetzung, sonstige
35.63↔	Korrektur von Endokardkissendefekten (AV-Kanal) mit Bio-Graft	36.07.00↔	Einsetzen Herzkranzarterien-Stent(s) mit Medikamenten-Freisetzung, n.n.bez.
35.70↔	Sonstige nicht näher bezeichnete Korrektur von nicht näher bezeichneten Herzseptumdefekten	36.07.10↔	Einsetzen Herzkranzarterien-Stent(s) mit Medikamenten-Freisetzung, bioresorbierbare (r) Stent(s)
35.71↔	Sonstige nicht näher bezeichnete Korrektur eines Vorhofseptumdefekts	36.07.11↔	Einsetzen von Herzkranzarterien-Stent(s) mit Medikamenten-Freisetzung, selbstexpandierend
35.72.00↔	Korrektur eines Ventrikelseptumdefekts, n.n.bez.	36.07.99↔	Einsetzen Herzkranzarterien-Stent(s) mit Medikamenten-Freisetzung, sonstige
35.72.10↔	Verschluss eines erworbenen Ventrikelseptumdefekts	36.09↔	Sonstige Koronararterien-Desobliteration
35.72.99↔	Korrektur eines Ventrikelseptumdefekts, sonstige	36.10↔	Aortokoronarer Bypass zur Myokard-Revaskularisation, n.n.bez.
35.73↔	Sonstige und nicht näher bezeichnete Korrektur von Endokardkissendefekten (AV-Kanal)	36.11.00↔	Einfacher (aorto)koronarer Bypass, nach Technik und Material, n.n.bez.
35.81↔	Totalkorrektur einer Fallot-Tetralogie	36.11.21↔	Einfacher (aorto)koronarer Bypass, offen chirurgisch (Thorakotomie, Minithorakotomie, Sternotomie), mit autogener Arterie, A. radialis
35.82↔	Totalkorrektur von total falsch mündenden Pulmonalvenen	36.11.22↔	Einfacher (aorto)koronarer Bypass, offen chirurgisch (Thorakotomie, Minithorakotomie, Sternotomie), mit autogener Arterie, A. mammaria interna (A. thoracica interna)
35.83↔	Totale Rekonstruktion des Truncus arteriosus	36.11.23↔	Einfacher (aorto)koronarer Bypass, offen chirurgisch (Thorakotomie, Minithorakotomie, Sternotomie), mit autogener Arterie, freies A. mammaria interna (A. thoracica interna) Transplantat (IMA-Transplantat)
35.84↔	Totalkorrektur der Transposition der grossen Gefässe, nicht andernorts klassifiziert	36.11.24↔	Einfacher (aorto)koronarer Bypass, offen chirurgisch (Thorakotomie, Minithorakotomie, Sternotomie), mit autogener Arterie, A. abdominalis
35.85↔	Norwood-Typ-I-Operation	36.11.25↔	Einfacher (aorto)koronarer Bypass, offen chirurgisch (Thorakotomie, Minithorakotomie, Sternotomie), mit autogener Arterie, sonstige Arterie
35.91↔	Interatriale Transposition des venösen Rückflusses	36.11.26↔	Einfacher (aorto)koronarer Bypass, offen chirurgisch (Thorakotomie, Minithorakotomie, Sternotomie), mit autogener Vene, ohne externes Stabilisierungsnetz
35.92↔	Erzeugen eines Conduits zwischen rechtem Ventrikel und Pulmonalarterie	36.11.27↔	Einfacher (aorto)koronarer Bypass, offen chirurgisch (Thorakotomie, Minithorakotomie, Sternotomie), mit autogener Vene, mit externem Stabilisierungsnetz
35.93↔	Erzeugen eines Conduits zwischen linkem Ventrikel und Aorta	36.11.28↔	Einfacher (aorto)koronarer Bypass, offen chirurgisch (Thorakotomie, Minithorakotomie, Sternotomie), mit Xenotransplantat
35.94↔	Erzeugen eines Conduits zwischen Vorhof und Pulmonalarterie	36.11.2a↔	Einfacher (aorto)koronarer Bypass, offen chirurgisch (Thorakotomie, Minithorakotomie, Sternotomie), mit Gefässprothese
35.95.00↔	Revision einer Korrekturoperation am Herzen, n.n.bez.	36.11.31↔	Einfacher (aorto)koronarer Bypass, minimalinvasiv, mit autogener Arterie, A. radialis
35.95.10↔	Prothesenrefixation eines Herzklappenersatzes, n.n.bez.	36.11.32↔	Einfacher (aorto)koronarer Bypass, minimalinvasiv, mit autogener Arterie, A. mammaria interna (A. thoracica interna)
35.95.11↔	Prothesenrefixation eines Aortenklappenersatzes	36.11.33↔	Einfacher (aorto)koronarer Bypass, minimalinvasiv, mit autogener Arterie, freies A. mammaria interna (A. thoracica interna) Transplantat (IMA-Transplantat)
35.95.12↔	Prothesenrefixation eines Mitralklappenersatzes	36.11.34↔	Einfacher (aorto)koronarer Bypass, minimalinvasiv, mit autogener Arterie, A. abdominalis
35.95.13↔	Prothesenrefixation eines Pulmonalklappenersatzes	36.11.35↔	Einfacher (aorto)koronarer Bypass, minimalinvasiv, mit autogener Arterie, sonstige Arterie
35.95.14↔	Prothesenrefixation eines Trikuspidalklappenersatzes	36.11.36↔	Einfacher (aorto)koronarer Bypass, minimalinvasiv, mit autogener Vene, ohne externes Stabilisierungsnetz
35.95.19↔	Prothesenrefixation eines Herzklappenersatzes, sonstige	36.11.37↔	Einfacher (aorto)koronarer Bypass, minimalinvasiv, mit autogener Vene, mit externem Stabilisierungsnetz
35.95.99↔	Revision einer Korrekturoperation am Herzen, sonstige	36.11.38↔	Einfacher (aorto)koronarer Bypass, minimalinvasiv, mit Xenotransplantat
35.96.00↔	Perkutane transluminale Valvuloplastik, n.n.bez.	36.11.3a↔	Einfacher (aorto)koronarer Bypass, minimalinvasiv, mit Gefässprothese
35.96.09↔	Perkutane transluminale Valvuloplastik, sonstige	36.11.99↔	Einfacher (aorto)koronarer Bypass, nach Technik und Material, sonstige
35.96.10↔	Perkutane Valvuloplastik, n.n.bez.	36.12.00↔	Zweifacher (aorto)koronarer Bypass, nach Technik und Material, n.n.bez.
35.96.11↔	Aortenklappenersatz, endovaskulär, transluminal		
35.96.12↔	Pulmonalklappenersatz, endovaskulär		
35.96.20↔	Endovaskuläre Mitralklappenrekonstruktion, n.n.bez.		
35.96.21↔	Endovaskuläre Mitralklappenrekonstruktion, transarteriell		
35.96.22↔	Endovaskuläre Mitralklappenrekonstruktion, transvenös		
35.96.23↔	Mitralklappenanuloplastik, endovaskulär		
35.96.24↔	Mitralklappenersatz, endovaskulär		
35.96.29↔	Endovaskuläre Mitralklappenrekonstruktion, sonstige		
35.98.10↔	Perkutan-transluminale Verschluss eines Vorhofseptumdefekts, n.n.bez.		
35.98.19↔	Perkutan-transluminale Verschluss eines Vorhofseptumdefekts, sonstige		
35.98.30↔	Perkutan-transluminale Verschluss eines Ventrikelseptumdefekts		
35.98.99↔	Sonstige Operationen an Herzsepten, sonstige		
35.99.00↔	Sonstige Operationen an Herzklappen, n.n.bez.		
35.99.10↔	Sonstige Operationen bei kongenitalen Klappenanomalien des Herzens, n.n.bez.		
35.99.11↔	Sonstige Operationen bei kongenitalen Klappenanomalien des Herzens, Aortenklappe		
35.99.12↔	Sonstige Operationen bei kongenitalen Klappenanomalien des Herzens, Mitralklappe		
35.99.13↔	Sonstige Operationen bei kongenitalen Klappenanomalien des Herzens, Pulmonalklappe		
35.99.14↔	Sonstige Operationen bei kongenitalen Klappenanomalien des Herzens, Trikuspidalklappe		
35.99.15↔	Sonstige Operationen bei kongenitalen Klappenanomalien des Herzens, AV- oder Truncusklappe		
35.99.19↔	Sonstige Operationen bei kongenitalen Klappenanomalien des Herzens, sonstige Klappe		
35.99.20↔	Sonstige Operationen an Herzklappen, minimal-invasiv		
36.03↔	Koronarangioplastik am offenen Thorax		

36.12.21↔	Zweifacher (aorto)koronarer Bypass, offen chirurgisch (Thorakotomie, Minithorakotomie, Sternotomie), mit autogener Arterie, A. radialis	36.13.28↔	Dreifacher (aorto)koronarer Bypass, offen chirurgisch (Thorakotomie, Minithorakotomie, Sternotomie), mit Xenotransplantat
36.12.22↔	Zweifacher (aorto)koronarer Bypass, offen chirurgisch (Thorakotomie, Minithorakotomie, Sternotomie), mit autogener Arterie, A. mammaria interna (A. thoracica interna)	36.13.2a↔	Dreifacher (aorto)koronarer Bypass, offen chirurgisch (Thorakotomie, Minithorakotomie, Sternotomie), mit Gefäßsprothese
36.12.23↔	Zweifacher (aorto)koronarer Bypass, offen chirurgisch (Thorakotomie, Minithorakotomie, Sternotomie), mit autogener Arterie, freies A. mammaria interna (A. thoracica interna) Transplantat (IMA-Transplantat)	36.13.31↔	Dreifacher (aorto)koronarer Bypass, minimalinvasiv, mit autogener Arterie, A. radialis
36.12.24↔	Zweifacher (aorto)koronarer Bypass, offen chirurgisch (Thorakotomie, Minithorakotomie, Sternotomie), mit autogener Arterie, A. abdominalis	36.13.32↔	Dreifacher (aorto)koronarer Bypass, minimalinvasiv, mit autogener Arterie, A. mammaria interna (A. thoracica interna)
36.12.25↔	Zweifacher (aorto)koronarer Bypass, offen chirurgisch (Thorakotomie, Minithorakotomie, Sternotomie), mit autogener Arterie, sonstige Arterie	36.13.33↔	Dreifacher (aorto)koronarer Bypass, minimalinvasiv, mit autogener Arterie, freies A. mammaria interna (A. thoracica interna) Transplantat (IMA-Transplantat)
36.12.26↔	Zweifacher (aorto)koronarer Bypass, offen chirurgisch (Thorakotomie, Minithorakotomie, Sternotomie), mit autogener Vene, ohne externes Stabilisierungsnetz	36.13.34↔	Dreifacher (aorto)koronarer Bypass, minimalinvasiv, mit autogener Arterie, A. abdominalis
36.12.27↔	Zweifacher (aorto)koronarer Bypass, offen chirurgisch (Thorakotomie, Minithorakotomie, Sternotomie), mit autogener Vene, mit externem Stabilisierungsnetz	36.13.35↔	Dreifacher (aorto)koronarer Bypass, minimalinvasiv, mit autogener Arterie, sonstige Arterie
36.12.28↔	Zweifacher (aorto)koronarer Bypass, offen chirurgisch (Thorakotomie, Minithorakotomie, Sternotomie), mit Xenotransplantat	36.13.36↔	Dreifacher (aorto)koronarer Bypass, minimalinvasiv, mit autogener Vene, ohne externes Stabilisierungsnetz
36.12.2a↔	Zweifacher (aorto)koronarer Bypass, offen chirurgisch (Thorakotomie, Minithorakotomie, Sternotomie), mit Gefäßsprothese	36.13.37↔	Dreifacher (aorto)koronarer Bypass, minimalinvasiv, mit autogener Vene, mit externem Stabilisierungsnetz
36.12.31↔	Zweifacher (aorto)koronarer Bypass, minimalinvasiv, mit autogener Arterie, A. radialis	36.13.38↔	Dreifacher (aorto)koronarer Bypass, minimalinvasiv, mit Xenotransplantat
36.12.32↔	Zweifacher (aorto)koronarer Bypass, minimalinvasiv, mit autogener Arterie, A. mammaria interna (A. thoracica interna)	36.13.3a↔	Dreifacher (aorto)koronarer Bypass, minimalinvasiv, mit Gefäßsprothese
36.12.33↔	Zweifacher (aorto)koronarer Bypass, minimalinvasiv, mit autogener Arterie, freies A. mammaria interna (A. thoracica interna) Transplantat (IMA-Transplantat)	36.13.99↔	Dreifacher (aorto)koronarer Bypass, nach Technik und Material, sonstige
36.12.34↔	Zweifacher (aorto)koronarer Bypass, minimalinvasiv, mit autogener Arterie, A. abdominalis	36.18.00↔	Vierfacher (aorto)koronarer Bypass, nach Technik und Material, n.n.bez.
36.12.35↔	Zweifacher (aorto)koronarer Bypass, minimalinvasiv, mit autogener Arterie, sonstige Arterie	36.18.11↔	Vierfacher (aorto)koronarer Bypass, offen chirurgisch (Thorakotomie, Minithorakotomie, Sternotomie), mit autogener Arterie, A. radialis
36.12.36↔	Zweifacher (aorto)koronarer Bypass, minimalinvasiv, mit autogener Vene, ohne externes Stabilisierungsnetz	36.18.12↔	Vierfacher (aorto)koronarer Bypass, offen chirurgisch (Thorakotomie, Minithorakotomie, Sternotomie), mit autogener Arterie, A. mammaria interna (A. thoracica interna)
36.12.37↔	Zweifacher (aorto)koronarer Bypass, minimalinvasiv, mit autogener Vene, mit externem Stabilisierungsnetz	36.18.13↔	Vierfacher (aorto)koronarer Bypass, offen chirurgisch (Thorakotomie, Minithorakotomie, Sternotomie), mit autogener Arterie, freies A. mammaria interna (A. thoracica interna) Transplantat (IMA-Transplantat)
36.12.38↔	Zweifacher (aorto)koronarer Bypass, minimalinvasiv, mit Xenotransplantat	36.18.14↔	Vierfacher (aorto)koronarer Bypass, offen chirurgisch (Thorakotomie, Minithorakotomie, Sternotomie), mit autogener Arterie, A. abdominalis
36.12.3a↔	Zweifacher (aorto)koronarer Bypass, minimalinvasiv, mit Gefäßsprothese	36.18.15↔	Vierfacher (aorto)koronarer Bypass, offen chirurgisch (Thorakotomie, Minithorakotomie, Sternotomie), mit autogener Arterie, sonstige Arterie
36.12.99↔	Zweifacher (Aorto)koronarer Bypass, nach Material und Technik, sonstige	36.18.16↔	Vierfacher (aorto)koronarer Bypass, offen chirurgisch (Thorakotomie, Minithorakotomie, Sternotomie), mit autogener Vene, ohne externes Stabilisierungsnetz
36.13.00↔	Dreifacher (aorto)koronarer Bypass, nach Technik und Material, n.n.bez.	36.18.17↔	Vierfacher (aorto)koronarer Bypass, offen chirurgisch (Thorakotomie, Minithorakotomie, Sternotomie), mit autogener Vene, mit externem Stabilisierungsnetz
36.13.21↔	Dreifacher (aorto)koronarer Bypass, offen chirurgisch (Thorakotomie, Minithorakotomie, Sternotomie), mit autogener Arterie, A. radialis	36.18.18↔	Vierfacher (aorto)koronarer Bypass, offen chirurgisch (Thorakotomie, Minithorakotomie, Sternotomie), mit Xenotransplantat
36.13.22↔	Dreifacher (aorto)koronarer Bypass, offen chirurgisch (Thorakotomie, Minithorakotomie, Sternotomie), mit autogener Arterie, A. mammaria interna (A. thoracica interna)	36.18.1a↔	Vierfacher (aorto)koronarer Bypass, offen chirurgisch (Thorakotomie, Minithorakotomie, Sternotomie), mit Gefäßsprothese
36.13.23↔	Dreifacher (aorto)koronarer Bypass, offen chirurgisch (Thorakotomie, Minithorakotomie, Sternotomie), mit autogener Arterie, freies A. mammaria interna (A. thoracica interna) Transplantat (IMA-Transplantat)	36.18.21↔	Vierfacher (aorto)koronarer Bypass, minimalinvasiv, mit autogener Arterie, A. radialis
36.13.24↔	Dreifacher (aorto)koronarer Bypass, offen chirurgisch (Thorakotomie, Minithorakotomie, Sternotomie), mit autogener Arterie, A. abdominalis	36.18.22↔	Vierfacher (aorto)koronarer Bypass, minimalinvasiv, mit autogener Arterie, A. mammaria interna (A. thoracica interna)
36.13.25↔	Dreifacher (aorto)koronarer Bypass, offen chirurgisch (Thorakotomie, Minithorakotomie, Sternotomie), mit autogener Arterie, sonstige Arterie	36.18.23↔	Vierfacher (aorto)koronarer Bypass, minimalinvasiv, mit autogener Arterie, freies A. mammaria interna (A. thoracica interna) Transplantat (IMA-Transplantat)
36.13.26↔	Dreifacher (aorto)koronarer Bypass, offen chirurgisch (Thorakotomie, Minithorakotomie, Sternotomie), mit autogener Vene, ohne externes Stabilisierungsnetz	36.18.24↔	Vierfacher (aorto)koronarer Bypass, minimalinvasiv, mit autogener Arterie, A. abdominalis
36.13.27↔	Dreifacher (aorto)koronarer Bypass, offen chirurgisch (Thorakotomie, Minithorakotomie, Sternotomie), mit autogener Vene, mit externem Stabilisierungsnetz	36.18.25↔	Vierfacher (aorto)koronarer Bypass, minimalinvasiv, mit autogener Arterie, sonstige Arterie
		36.18.26↔	Vierfacher (aorto)koronarer Bypass, minimalinvasiv, mit autogener Vene, ohne externes Stabilisierungsnetz
		36.18.27↔	Vierfacher (aorto)koronarer Bypass, minimalinvasiv, mit autogener Vene, mit externem Stabilisierungsnetz

36.18.28↔	Vierfacher (aorto)koronarer Bypass, minimalinvasiv, mit Xenotransplantat	36.1b.15↔	Sechs- und mehrfacher (aorto)koronarer Bypass, offen chirurgisch (Thorakotomie, Minithorakotomie, Sternotomie), mit autogener Arterie, sonstige Arterie
36.18.2a↔	Vierfacher (aorto)koronarer Bypass, minimalinvasiv, mit Gefässprothese	36.1b.16↔	Sechs- und mehrfacher (aorto)koronarer Bypass, offen chirurgisch (Thorakotomie, Minithorakotomie, Sternotomie), mit autogener Vene, ohne externes Stabilisierungsnetz
36.18.99↔	Vierfacher (aorto)koronarer Bypass, nach Technik und Material, sonstige	36.1b.17↔	Sechs- und mehrfacher (aorto)koronarer Bypass, offen chirurgisch (Thorakotomie, Minithorakotomie, Sternotomie), mit autogener Vene, mit externem Stabilisierungsnetz
36.19↔	Sonstige Bypass-Anastomose zur Myokard Revaskularisation	36.1b.18↔	Sechs- und mehrfacher (aorto)koronarer Bypass, offen chirurgisch (Thorakotomie, Minithorakotomie, Sternotomie), mit Xenotransplantat
36.1a.00↔	Fünffacher (aorto)koronarer Bypass, nach Technik und Material, n.n.bez.	36.1b.1a↔	Sechs- und mehrfacher (aorto)koronarer Bypass, offen chirurgisch (Thorakotomie, Minithorakotomie, Sternotomie), mit Gefässprothese
36.1a.11↔	Fünffacher (aorto)koronarer Bypass, offen chirurgisch (Thorakotomie, Minithorakotomie, Sternotomie), mit autogener Arterie, A. radialis	36.1b.21↔	Sechs- und mehrfacher (aorto)koronarer Bypass, minimalinvasiv, mit autogener Arterie, A. radialis
36.1a.12↔	Fünffacher (aorto)koronarer Bypass, offen chirurgisch (Thorakotomie, Minithorakotomie, Sternotomie), mit autogener Arterie, A. mammaria interna (A. thoracica interna)	36.1b.22↔	Sechs- und mehrfacher (aorto)koronarer Bypass, minimalinvasiv, mit autogener Arterie, A. mammaria interna (A. thoracica interna)
36.1a.13↔	Fünffacher (aorto)koronarer Bypass, offen chirurgisch (Thorakotomie, Minithorakotomie, Sternotomie), mit autogener Arterie, freies A. mammaria interna (A. thoracica interna) Transplantat (IMA-Transplantat)	36.1b.23↔	Sechs- und mehrfacher (aorto)koronarer Bypass, minimalinvasiv, mit autogener Arterie, freies A. mammaria interna (A. thoracica interna) Transplantat (IMA-Transplantat)
36.1a.14↔	Fünffacher (aorto)koronarer Bypass, offen chirurgisch (Thorakotomie, Minithorakotomie, Sternotomie), mit autogener Arterie, A. abdominalis	36.1b.24↔	Sechs- und mehrfacher (aorto)koronarer Bypass, minimalinvasiv, mit autogener Arterie, A. abdominalis
36.1a.15↔	Fünffacher (aorto)koronarer Bypass, offen chirurgisch (Thorakotomie, Minithorakotomie, Sternotomie), mit autogener Arterie, sonstige Arterie	36.1b.25↔	Sechs- und mehrfacher (aorto)koronarer Bypass, minimalinvasiv, mit autogener Arterie, sonstige Arterie
36.1a.16↔	Fünffacher (aorto)koronarer Bypass, offen chirurgisch (Thorakotomie, Minithorakotomie, Sternotomie), mit autogener Vene, ohne externes Stabilisierungsnetz	36.1b.26↔	Sechs- und mehrfacher (aorto)koronarer Bypass, minimalinvasiv, mit autogener Vene, ohne externes Stabilisierungsnetz
36.1a.17↔	Fünffacher (aorto)koronarer Bypass, offen chirurgisch (Thorakotomie, Minithorakotomie, Sternotomie), mit autogener Vene, mit externem Stabilisierungsnetz	36.1b.27↔	Sechs- und mehrfacher (aorto)koronarer Bypass, minimalinvasiv, mit autogener Vene, mit externem Stabilisierungsnetz
36.1a.18↔	Fünffacher (aorto)koronarer Bypass, offen chirurgisch (Thorakotomie, Minithorakotomie, Sternotomie), mit Xenotransplantat	36.1b.28↔	Sechs- und mehrfacher (aorto)koronarer Bypass, minimalinvasiv, mit Xenotransplantat
36.1a.1a↔	Fünffacher (aorto)koronarer Bypass, offen chirurgisch (Thorakotomie, Minithorakotomie, Sternotomie), mit Gefässprothese	36.1b.2a↔	Sechs- und mehrfacher (aorto)koronarer Bypass, minimalinvasiv, mit Gefässprothese
36.1a.21↔	Fünffacher (aorto)koronarer Bypass, minimalinvasiv, mit autogener Arterie, A. radialis	36.1b.99↔	Sechs- und mehrfacher (aorto)koronarer Bypass, nach Technik und Material, sonstige
36.1a.22↔	Fünffacher (aorto)koronarer Bypass, minimalinvasiv, mit autogener Arterie, A. mammaria interna (A. thoracica interna)	36.2↔	Myokard-Revaskularisation mit Arterien-Implantat
36.1a.23↔	Fünffacher (aorto)koronarer Bypass, minimalinvasiv, mit autogener Arterie, freies A. mammaria interna (A. thoracica interna) Transplantat (IMA-Transplantat)	36.31↔	Transmyokardiale Revaskularisation am offenen Thorax
36.1a.24↔	Fünffacher (aorto)koronarer Bypass, minimalinvasiv, mit autogener Arterie, A. abdominalis	36.32↔	Sonstige transmyokardiale Revaskularisation
36.1a.25↔	Fünffacher (aorto)koronarer Bypass, minimalinvasiv, mit autogener Arterie, sonstige Arterie	36.33↔	Endoskopische transmyokardiale Revaskularisation
36.1a.26↔	Fünffacher (aorto)koronarer Bypass, minimalinvasiv, mit autogener Vene, ohne externes Stabilisierungsnetz	36.34↔	Perkutane transmyokardiale Revaskularisation
36.1a.27↔	Fünffacher (aorto)koronarer Bypass, minimalinvasiv, mit autogener Vene, mit externem Stabilisierungsnetz	36.39.00↔	Sonstige Herz-Revaskularisation, n.n.bez.
36.1a.28↔	Fünffacher (aorto)koronarer Bypass, minimalinvasiv, mit Xenotransplantat	36.39.10↔	Herz-Revaskularisation durch Koronararterienpatch
36.1a.2a↔	Fünffacher (aorto)koronarer Bypass, minimalinvasiv, mit Gefässprothese	36.39.11↔	Revision eines Koronararterienbypass
36.1a.99↔	Fünffacher (aorto)koronarer Bypass, sonstige	36.39.12↔	Neuanlage eines Koronararterienbypass
36.1b.00↔	Sechs- und mehrfacher (aorto)koronarer Bypass, nach Technik und Material, n.n.bez.	36.39.13↔	Transposition von Koronararterien
36.1b.11↔	Sechs- und mehrfacher (aorto)koronarer Bypass, offen chirurgisch (Thorakotomie, Minithorakotomie, Sternotomie), mit autogener Arterie, A. radialis	36.39.99↔	Sonstige Herz-Revaskularisation, sonstige
36.1b.12↔	Sechs- und mehrfacher (aorto)koronarer Bypass, offen chirurgisch (Thorakotomie, Minithorakotomie, Sternotomie), mit autogener Arterie, A. mammaria interna (A. thoracica interna)	36.91↔	Korrektur eines Koronargefäss-Aneurysmas
36.1b.13↔	Sechs- und mehrfacher (aorto)koronarer Bypass, offen chirurgisch (Thorakotomie, Minithorakotomie, Sternotomie), mit autogener Arterie, freies A. mammaria interna (A. thoracica interna) Transplantat (IMA-Transplantat)	36.99.00↔	Sonstige Operationen an Herzgefässen n.n.bez.
36.1b.14↔	Sechs- und mehrfacher (aorto)koronarer Bypass, offen chirurgisch (Thorakotomie, Minithorakotomie, Sternotomie), mit autogener Arterie, A. abdominalis	36.99.20↔	Operationen bei kongenitalen Anomalien der Herzgefässe
		36.99.30↔	Rekonstruktion des Koronarostiums
		36.99.40↔	Sympathektomie der Koronararterien
		36.99.99↔	Sonstige Operationen an Herzgefässen, sonstige
		37.10↔	Inzision am Herzen n.n.bez.
		37.11.00↔	Kardiotomie, n.n.bez.
		37.11.10↔	Epikardiale, endokardiale und epimyokardiale Inzision
		37.11.99↔	Kardiotomie, sonstige
		37.12↔	Perikardiotomie
		37.24.00↔	Perikardbiopsie, n.n.bez.
		37.24.20↔	Offene Perikardbiopsie
		37.24.99↔	Perikardbiopsie, sonstige
		37.25.00↔	Herzbiopsie, n.n.bez.
		37.25.20↔	Transvasale Biopsie des Endokards, Myokards und Endomyokards
		37.25.30↔	Herzbiopsie, offen
		37.25.99↔	Herzbiopsie, sonstige
		37.31.00↔	Perikardektomie, n.n.bez.
		37.31.10↔	Perikardektomie, partiell
		37.31.20↔	Perikardektomie, total

37.31.30↔	Adhäsionolyse am Perikard	37.6a.42↔	Implantation eines herzkreislaufunterstützenden Systems, mit Pumpe, ohne Gasaustauschfunktion, intravasal (inkl. Intrakardial), rechtsventrikulär, perkutan
37.31.99↔	Perikardektomie, sonstige	37.6a.51↔	Implantation eines herzkreislauf- und lungenunterstützenden Systems, mit Pumpe, mit CO2-removal, extrakorporal, veno-venös, perkutan
37.32↔	Aneurysmektomie am Herzen	37.6a.61↔	Implantation eines herzkreislauf- und lungenunterstützenden Systems, mit Pumpe, mit Oxygenator (inkl. CO2-removal), extrakorporal, veno-venös, offen chirurgisch extra-thorakal (z.B. Gefäßfreilegung)
37.33.00↔	Exzision oder Destruktion von anderer Läsion oder Gewebe des Herzens, offener Zugang, n.n.bez.	37.6a.62↔	Implantation eines herzkreislauf- und lungenunterstützenden Systems, mit Pumpe, mit Oxygenator (inkl. CO2-removal), extrakorporal, veno-venös, perkutan
37.33.10↔	Exzision oder Destruktion am Reizleitungssystem, offener Zugang, n.n.bez.	37.6a.71↔	Implantation eines herzkreislauf- und lungenunterstützenden Systems, mit Pumpe, mit Oxygenator (inkl. CO2-removal), extrakorporal, veno-arteriell oder veno-venoarteriell, offen chirurgisch thorakal (Thorakotomie, Minithorakotomie, Sternotomie)
37.33.11↔	Exzision oder Destruktion am Reizleitungssystem, offener Zugang, ablativ Maßnahmen bei Tachyarrhythmie	37.6a.72↔	Implantation eines herzkreislauf- und lungenunterstützenden Systems, mit Pumpe, mit Oxygenator (inkl. CO2-removal), extrakorporal, veno-arteriell oder veno-venoarteriell, offen chirurgisch extra-thorakal (z.B. Gefäßfreilegung)
37.33.19↔	Exzision oder Destruktion am Reizleitungssystem, offener Zugang, sonstige	37.6a.73↔	Implantation eines herzkreislauf- und lungenunterstützenden Systems, mit Pumpe, mit Oxygenator (inkl. CO2-removal), extrakorporal, veno-arteriell oder veno-venoarteriell, perkutan
37.33.20↔	Exzision von anderer Läsion oder Gewebe des Herzens, offener Zugang	37.6a.81↔	Implantation einer intraaortale Ballonpumpe (IABP), offen chirurgisch
37.33.30↔	Destruktion von anderer Läsion oder Gewebe des Herzens, offener Zugang	37.6a.82↔	Implantation einer intraaortalen Ballonpumpe (IABP), perkutan
37.33.99↔	Exzision oder Destruktion von anderer Läsion oder Gewebe des Herzens, offener Zugang, sonstige	37.6b.11↔	Entfernen eines herzkreislaufunterstützenden Systems, mit Pumpe, ohne Gasaustauschfunktion, extrakorporal, linksventrikulär, offen chirurgisch thorakal (Thorakotomie, Minithorakotomie, Sternotomie)
37.34.10↔	Ablation bei Tachyarrhythmien, n.n.bez.	37.6b.12↔	Entfernen eines herzkreislaufunterstützenden Systems, mit Pumpe, ohne Gasaustauschfunktion, extrakorporal, rechtsventrikulär, offen chirurgisch thorakal (Thorakotomie, Minithorakotomie, Sternotomie)
37.34.11↔	Ablation bei Tachyarrhythmien, konventionelle Radiofrequenzablation	37.6b.21↔	Entfernen eines herzkreislaufunterstützenden Systems, mit Pumpe, ohne Gasaustauschfunktion, extrakorporal, biventrikulär, offen chirurgisch thorakal (Thorakotomie, Minithorakotomie, Sternotomie)
37.34.12↔	Ablation bei Tachyarrhythmien, gekühlte Radiofrequenzablation	37.6b.31↔	Entfernen eines herzkreislaufunterstützenden Systems, mit Pumpe, ohne Gasaustauschfunktion, intrakorporal, linksventrikulär, offen chirurgisch thorakal (Thorakotomie, Minithorakotomie, Sternotomie)
37.34.13↔	Ablation bei Tachyarrhythmie, mit anderen Energiequellen	37.6b.32↔	Entfernen eines herzkreislaufunterstützenden Systems, mit Pumpe, ohne Gasaustauschfunktion, intrakorporal, rechtsventrikulär, offen chirurgisch thorakal (Thorakotomie, Minithorakotomie, Sternotomie)
37.34.15↔	Ablation bei Tachyarrhythmie, Kryoablation	37.6b.33↔	Entfernen eines herzkreislaufunterstützenden Systems, mit Pumpe, ohne Gasaustauschfunktion, intrakorporal, biventrikulär, offen chirurgisch thorakal (Thorakotomie, Minithorakotomie, Sternotomie)
37.34.16↔	Ablation bei Tachyarrhythmie, multipolare phasenverschobene Radiofrequenzablation	37.6b.41↔	Entfernen eines herzkreislaufunterstützenden Systems, mit Pumpe, ohne Gasaustauschfunktion, intravasal (inkl. Intrakardial), linksventrikulär, perkutan
37.34.19↔	Sonstige Ablation bei Tachyarrhythmien	37.6b.42↔	Entfernen eines herzkreislaufunterstützenden Systems, mit Pumpe, ohne Gasaustauschfunktion, intravasal (inkl. Intrakardial), rechtsventrikulär, perkutan
37.34.1a↔	Ablation bei Tachyarrhythmie mit Hilfe dreidimensionaler Mappingverfahren ohne Messung des Anpressdrucks	37.6b.61↔	Entfernen eines herzkreislauf- und lungenunterstützenden Systems, mit Pumpe, mit Oxygenator (inkl. CO2-removal), extrakorporal, veno-venös, offen chirurgisch extra-thorakal (z.B. Gefäßfreilegung)
37.34.1b↔	Ablation bei Tachyarrhythmie mit Hilfe dreidimensionaler Mappingverfahren mit Messung des Anpressdrucks	37.6b.71↔	Entfernen eines herzkreislauf- und lungenunterstützenden Systems, mit Pumpe, mit Oxygenator (inkl. CO2-removal), extrakorporal, veno-arteriell oder veno-venoarteriell, offen chirurgisch thorakal (Thorakotomie, Minithorakotomie, Sternotomie)
37.35↔	Partielle Ventrikulektomie	37.6b.72↔	Entfernen eines herzkreislauf- und lungenunterstützenden Systems, mit Pumpe, mit Oxygenator (inkl. CO2-removal), extrakorporal, veno-arteriell oder veno-venoarteriell, offen chirurgisch extra-thorakal (z.B. Gefäßfreilegung)
37.41↔	Implantation von prothetischem herzunterstützendem System am Herzen	37.6b.81↔	Entfernen einer intraaortale Ballonpumpe (IABP), offen chirurgisch
37.49↔	Sonstige plastische Rekonstruktion am Herzen und Perikard		
37.4x.00↔	Plastische Rekonstruktion von Herz und Perikard, n.n.bez.		
37.4x.10↔	Naht des Perikardes (nach Verletzung)		
37.4x.11↔	Plastische Rekonstruktion des Perikards, sonstige		
37.4x.20↔	Naht des Myokardes (nach Verletzung)		
37.4x.21↔	Plastische Rekonstruktion des Myokard, sonstige		
37.4x.99↔	Plastische Rekonstruktion von Herz und Perikard, sonstige		
37.52↔	Implantation eines kompletten Herzersatzsystems		
37.53↔	Ersatz oder Reparatur der thorakalen Einheit eines kompletten Herzersatzsystems		
37.54↔	Ersatz oder Reparatur von sonstigen implantierbaren Bestandteilen eines kompletten Herzersatzsystems		
37.6a.11↔	Implantation eines herzkreislaufunterstützenden Systems, mit Pumpe, ohne Gasaustauschfunktion, extrakorporal, linksventrikulär, offen chirurgisch thorakal (Thorakotomie, Minithorakotomie, Sternotomie)		
37.6a.12↔	Implantation eines herzkreislaufunterstützenden Systems, mit Pumpe, ohne Gasaustauschfunktion, extrakorporal, rechtsventrikulär, offen chirurgisch thorakal (Thorakotomie, Minithorakotomie, Sternotomie)		
37.6a.21↔	Implantation eines herzkreislaufunterstützenden Systems, mit Pumpe, ohne Gasaustauschfunktion, extrakorporal, biventrikulär, offen chirurgisch thorakal (Thorakotomie, Minithorakotomie, Sternotomie)		
37.6a.31↔	Implantation eines herzkreislaufunterstützenden Systems, mit Pumpe, ohne Gasaustauschfunktion, intrakorporal, linksventrikulär, offen chirurgisch thorakal (Thorakotomie, Minithorakotomie, Sternotomie)		
37.6a.32↔	Implantation eines herzkreislaufunterstützenden Systems, mit Pumpe, ohne Gasaustauschfunktion, intrakorporal, rechtsventrikulär, offen chirurgisch thorakal (Thorakotomie, Minithorakotomie, Sternotomie)		
37.6a.33↔	Implantation eines herzkreislaufunterstützenden Systems, mit Pumpe, ohne Gasaustauschfunktion, intrakorporal, biventrikulär, offen chirurgisch thorakal (Thorakotomie, Minithorakotomie, Sternotomie)		
37.6a.41↔	Implantation eines herzkreislaufunterstützenden Systems, mit Pumpe, ohne Gasaustauschfunktion, intravasal (inkl. Intrakardial), linksventrikulär, perkutan		

37.6b.a1↔	Entfernen eines herzkreislauf- und lungenunterstützenden Systems, ohne Pumpe, mit CO2-removal, extrakorporal, arterio-venös, offen chirurgisch extra-thorakal (z.B. Gefässfreilegung)	38.04.10↔	Inzision von Aorta ascendens und Aortenbogen
37.6c.11↔	Revision ohne Ersatz eines herzkreislaufunterstützenden Systems, mit Pumpe, ohne Gasaustauschfunktion, extrakorporal, linksventrikulär, offen chirurgisch thorakal (Thorakotomie, Minithorakotomie, Sternotomie)	38.04.20↔	Inzision der Aorta descendens
37.6c.12↔	Revision ohne Ersatz eines herzkreislaufunterstützenden Systems, mit Pumpe, ohne Gasaustauschfunktion, extrakorporal, rechtsventrikulär, offen chirurgisch thorakal (Thorakotomie, Minithorakotomie, Sternotomie)	38.04.30↔	Inzision der Aorta abdominalis
37.6c.21↔	Revision ohne Ersatz eines herzkreislaufunterstützenden Systems, mit Pumpe, ohne Gasaustauschfunktion, extrakorporal, biventrikulär, offen chirurgisch thorakal (Thorakotomie, Minithorakotomie, Sternotomie)	38.04.99↔	Inzision der Aorta, sonstige
37.6c.31↔	Revision ohne Ersatz eines herzkreislaufunterstützenden Systems, mit Pumpe, ohne Gasaustauschfunktion, intrakorporal, linksventrikulär, offen chirurgisch thorakal (Thorakotomie, Minithorakotomie, Sternotomie)	38.05.00↔	Inzision von anderen thorakalen Gefässen, n.n.bez.
37.6c.32↔	Revision ohne Ersatz eines herzkreislaufunterstützenden Systems, mit Pumpe, ohne Gasaustauschfunktion, intrakorporal, rechtsventrikulär, offen chirurgisch thorakal (Thorakotomie, Minithorakotomie, Sternotomie)	38.05.10↔	Inzision von anderen thorakalen Arterien
37.6c.33↔	Revision ohne Ersatz eines herzkreislaufunterstützenden Systems, mit Pumpe, ohne Gasaustauschfunktion, intrakorporal, biventrikulär, offen chirurgisch thorakal (Thorakotomie, Minithorakotomie, Sternotomie)	38.05.20↔	Inzision von thorakalen Venen, n.n.bez.
37.6c.61↔	Revision ohne Ersatz eines herzkreislauf- und lungenunterstützenden Systems, mit Pumpe, mit Oxygenator (inkl. CO2-removal), extrakorporal, veno-venös, offen chirurgisch extra-thorakal (z.B. Gefässfreilegung)	38.05.21↔	Inzision von thorakalen tiefen Venen
37.6c.71↔	Revision ohne Ersatz eines herzkreislauf- und lungenunterstützenden Systems, mit Pumpe, mit Oxygenator (inkl. CO2-removal), extrakorporal, veno-arteriell oder veno-venoarteriell, offen chirurgisch thorakal (Thorakotomie, Minithorakotomie, Sternotomie)	38.05.29↔	Inzision von thorakalen Venen, sonstige
37.6c.72↔	Revision ohne Ersatz eines herzkreislauf- und lungenunterstützenden Systems, mit Pumpe, mit Oxygenator (inkl. CO2-removal), extrakorporal, veno-arteriell oder veno-venoarteriell, offen chirurgisch extra-thorakal (z.B. Gefässfreilegung)	38.05.99↔	Inzision von anderen thorakalen Gefässen, sonstige
37.6c.a1↔	Revision ohne Ersatz eines herzkreislauf- und lungenunterstützenden Systems, ohne Pumpe, mit CO2-removal, extrakorporal, arterio-venös, offen chirurgisch extra-thorakal (z.B. Gefässfreilegung)	38.06.00↔	Inzision von abdominalen Arterien, n.n.bez.
37.90.00↔	Einsetzen von Vorrichtungen ins linke Herzohr, n.n.bez.	38.06.10↔	Inzision von viszeralen Arterien, n.n.bez.
37.90.10↔	Perkutaner Verschluss des linken Vorhofsohrs	38.06.11↔	Inzision des Truncus coeliacus
37.90.99↔	Einsetzen von Vorrichtungen ins linke Herzohr, sonstige	38.06.12↔	Inzision der A. gastrica
37.91↔	Offene Herzmassage	38.06.13↔	Inzision der A. hepatica
37.99.00↔	Sonstige Operationen an Herz und Perikard, n.n.bez.	38.06.14↔	Inzision der A. lienalis
37.99.10↔	Intramyokardiale Stammzelltherapie, n.n.bez.	38.06.15↔	Inzision der A. renalis
37.99.11↔	Intramyokardiale Stammzelltherapie ohne Anreicherung von Stammzellfraktionen oder kultureller Vermehrung	38.06.16↔	Inzision der A. mesenterialis
37.99.12↔	Intramyokardiale Stammzelltherapie mit Anreicherung von Stammzellfraktionen oder kultureller Vermehrung	38.06.17↔	Inzision der A. lumbalis
37.99.19↔	Intramyokardiale Stammzelltherapie, sonstige	38.06.18↔	Inzision der A. iliaca
37.99.20↔	Operationen bei kongenitalen Anomalien des Herzens, n.n.bez.	38.06.19↔	Inzision von viszeralen Arterien, sonstige
37.99.21↔	Korrektur eines Double-outlet-right-ventricle vom Fallot-Typ	38.06.99↔	Inzision von abdominalen Arterien, sonstige
37.99.22↔	Korrektur eines sonstigen Double-outlet-right-ventricle	38.07.00↔	Inzision von abdominalen Venen, n.n.bez.
37.99.23↔	Operation an einem funktionell/morphologisch univentrikulären Herzen	38.07.10↔	Inzision von tiefen abdominalen Venen, n.n.bez.
37.99.24↔	Korrektur eines Cor triatriatum	38.07.11↔	Inzision der V. cava inferior
37.99.25↔	Korrektur eines Absent Pulmonary Valve Syndrom	38.07.12↔	Inzision der V. iliaca
37.99.29↔	Operationen bei kongenitalen Anomalien des Herzens, sonstige	38.07.19↔	Inzision von tiefen abdominalen Venen, sonstige
37.99.30↔	Ligatur eines Herzohres	38.07.99↔	Inzision von abdominalen Venen, sonstige
37.99.80↔	Reoperation an Herz und Perikard	38.10↔	Endarterektomie, Lokalisation n.n.bez.
37.99.99↔	Sonstige Operationen an Herz und Perikard, sonstige	38.11↔	Endarterektomie von intrakraniellen Gefässen
37.9a.00↔	Implantation eines herzmuskelstimulierenden Systems, n.n.bez.	38.12↔	Endarterektomie von anderen Gefässen an Kopf und Hals
37.9a.11↔	Implantation oder Wechsel eines myokardmodulierenden Systems (CCM)	38.13↔	Endarterektomie von Gefässen der oberen Extremität
37.9a.99↔	Implantation eines herzmuskelstimulierenden Systems, sonstige	38.14.00↔	Endarterektomie der Aorta, n.n.bez.
38.01↔	Inzision von intrakraniellen Gefässen	38.14.10↔	Endarterektomie von Aorta ascendens und Aortenbogen
38.04.00↔	Inzision der Aorta, n.n.bez.	38.14.20↔	Endarterektomie der Aorta descendens
		38.14.30↔	Endarterektomie der Aorta abdominalis
		38.14.99↔	Endarterektomie der Aorta, sonstige
		38.15.00↔	Endarterektomie der anderen thorakalen Gefässe, n.n.bez.
		38.15.10↔	Endarterektomie der A. subclavia
		38.15.20↔	Endarterektomie des Truncus brachiocephalicus
		38.15.30↔	Endarterektomie der A. pulmonalis
		38.15.40↔	Endarterektomie der V. pulmonalis
		38.15.99↔	Endarterektomie der anderen thorakalen Gefässe, sonstige
		38.16.00↔	Endarterektomie von abdominalen Arterien, n.n.bez.
		38.16.10↔	Endarterektomie von viszeralen Arterien, n.n.bez.
		38.16.11↔	Endarterektomie des Truncus coeliacus
		38.16.12↔	Endarterektomie der A. gastrica
		38.16.13↔	Endarterektomie der A. hepatica
		38.16.14↔	Endarterektomie der A. lienalis
		38.16.15↔	Endarterektomie der A. renalis
		38.16.16↔	Endarterektomie der A. mesenterialis
		38.16.17↔	Endarterektomie der A. lumbalis
		38.16.18↔	Endarterektomie der A. iliaca
		38.16.19↔	Endarterektomie von viszeralen Arterien, sonstige
		38.16.99↔	Endarterektomie von abdominalen Arterien, sonstige
		38.18.00↔	Endarterektomie von Gefässen der unteren Extremität, n.n.bez.
		38.18.10↔	Endarterektomie der A. femoralis (communis) (superficialis)
		38.18.11↔	Endarterektomie der A. profunda femoris
		38.18.12↔	Endarterektomie der A. poplitea
		38.18.99↔	Endarterektomie von Gefässen der unteren Extremität, sonstige
		38.21↔	Biopsie eines Blutgefässes
		38.32.00↔	Resektion von anderen Gefässen am Kopf und Hals mit Anastomose, n.n.bez.
		38.32.10↔	Resektion von extrakraniellen Arterien an Kopf und Hals mit Anastomose
		38.32.20↔	Resektion von extrakraniellen Venen an Kopf und Hals mit Anastomose, n.n.bez.
		38.32.21↔	Resektion der V. jugularis mit Anastomose
		38.32.22↔	Resektion von oberflächlichen extrakraniellen Venen an Kopf und Hals mit Anastomose

38.32.99↔	Resektion von anderen Gefässen an Kopf und Hals mit Anastomose, sonstige	38.43.00↔	Resektion von Blutgefässen der oberen Extremität mit Ersatz, n.n.bez.
38.33.00↔	Resektion von Gefässen der oberen Extremität (mit Anastomose), n.n.bez.	38.43.10↔	Resektion von Arterien der oberen Extremität mit Ersatz
38.33.10↔	Resektion von Arterien der oberen Extremität mit Anastomose, n.n.bez.	38.43.11↔	Resektion der A. axillaris mit Ersatz
38.33.11↔	Resektion von Arterien des Oberarms mit Anastomose	38.43.20↔	Resektion von Venen der oberen Extremität mit Ersatz, n.n.bez.
38.33.12↔	Resektion der A. ulnaris mit Anastomose	38.43.21↔	Resektion der V. axillaris mit Ersatz
38.33.13↔	Resektion von sonstigen Arterien des Unterarms mit Anastomose	38.43.28↔	Resektion von sonstigen tiefen Venen der oberen Extremität mit Ersatz
38.33.14↔	Resektion von Arterien der Hand mit Anastomose	38.43.29↔	Resektion von Venen der oberen Extremität mit Ersatz, sonstige
38.33.20↔	Resektion von Venen der oberen Extremität mit Anastomose, n.n.bez.	38.43.99↔	Resektion von Blutgefässen der oberen Extremität mit Ersatz, sonstige
38.33.21↔	Resektion der V. axillaris mit Anastomose	38.44.00↔	Resektion der Aorta abdominalis mit Ersatz, n.n.bez.
38.33.22↔	Resektion von sonstigen tiefen Venen der oberen Extremität mit Anastomose	38.44.10↔	Resektion der Aorta abdominalis, suprarenal mit Ersatz
38.33.23↔	Resektion von oberflächlichen Venen der oberen Extremität mit Anastomose	38.44.11↔	Resektion der Aorta abdominalis, infrarenal mit Ersatz
38.33.99↔	Resektion von Gefässen der oberen Extremität (mit Anastomose), sonstige	38.44.12↔	Resektion der Aorta abdominalis, juxtarenal mit Ersatz
38.34.00↔	Resektion der Aorta mit Anastomose, n.n.bez.	38.44.99↔	Resektion der Aorta abdominalis mit Ersatz, sonstige
38.34.10↔	Resektion der Aorta ascendens und des Aortenbogens mit Anastomose	38.45.00↔	Resektion von thorakalen Blutgefässen mit Ersatz, n.n.bez.
38.34.20↔	Resektion der Aorta descendens mit Anastomose	38.45.10↔	Resektion der thorakalen Aorta mit Ersatz, n.n.bez.
38.34.30↔	Resektion der Aorta abdominalis mit Anastomose	38.45.11↔	Resektion der Aorta ascendens oder des Aortenbogens mit Ersatz
38.34.99↔	Resektion der Aorta mit Anastomose, sonstige	38.45.12↔	Resektion der Aorta thoracica mit Ersatz
38.35.00↔	Resektion von thorakalen Gefässen mit Anastomose, n.n.bez.	38.45.13↔	Resektion der Aorta thoracoabdominalis mit Ersatz
38.35.10↔	Resektion von thorakalen Arterien mit Anastomose, n.n.bez.	38.45.14↔	Resektion der thorakalen Aorta und Ersatz mit Hybridprothese
38.35.11↔	Resektion der A. subclavia mit Anastomose	38.45.19↔	Resektion der thorakalen Aorta mit Ersatz, sonstige
38.35.12↔	Resektion des Truncus brachiocephalicus mit Anastomose	38.45.20↔	Resektion sonstiger thorakaler Arterien mit Ersatz, n.n.bez.
38.35.13↔	Resektion der A. pulmonalis mit Anastomose	38.45.21↔	Resektion der A. pulmonalis mit Ersatz
38.35.19↔	Resektion von thorakalen Arterien mit Anastomose, sonstige	38.45.22↔	Resektion des Truncus brachiocephalicus mit Ersatz
38.35.20↔	Resektion von thorakalen Venen mit Anastomose, n.n.bez.	38.45.29↔	Resektion sonstiger thorakaler Arterien mit Ersatz
38.35.21↔	Resektion der V. pulmonalis mit Anastomose	38.45.30↔	Resektion thorakaler Venen mit Ersatz, n.n.bez.
38.35.22↔	Resektion der V. subclavia mit Anastomose	38.45.31↔	Resektion der V. cava superior mit Ersatz
38.35.23↔	Resektion der V. cava superior mit Anastomose	38.45.38↔	Resektion sonstiger tiefer thorakaler Venen mit Ersatz
38.35.28↔	Resektion von thorakalen von sonstigen tiefen Venen mit Anastomose	38.45.39↔	Resektion thorakaler Venen mit Ersatz, sonstige
38.35.29↔	Resektion von thorakalen Venen mit Anastomose, sonstige	38.45.99↔	Resektion von thorakalen Blutgefässen mit Ersatz, sonstige
38.35.99↔	Resektion von thorakalen Gefässen mit Anastomose, sonstige	38.46↔	Resektion von abdominalen Arterien mit Ersatz
38.36.00↔	Resektion von abdominalen Arterien mit Anastomose, n.n.bez.	38.47.00↔	Resektion von abdominalen Venen mit Ersatz, n.n.bez.
38.36.10↔	Resektion von viszeralen Arterien mit Anastomose, n.n.bez.	38.47.10↔	Resektion von tiefen abdominalen Venen mit Ersatz, n.n.bez.
38.36.11↔	Resektion des Truncus coeliacus mit Anastomose	38.47.11↔	Resektion der V. cava inferior mit Ersatz
38.36.12↔	Resektion der A. gastrica mit Anastomose	38.47.12↔	Resektion der V. iliaca mit Ersatz
38.36.13↔	Resektion der A. hepatica mit Anastomose	38.47.19↔	Resektion von tiefen abdominalen Venen mit Ersatz, sonstige
38.36.14↔	Resektion der A. lienalis mit Anastomose	38.47.99↔	Resektion von abdominalen Venen mit Ersatz, sonstige
38.36.15↔	Resektion der A. renalis mit Anastomose	38.48.00↔	Resektion von Arterien der unteren Extremität mit Ersatz, n.n.bez.
38.36.16↔	Resektion der A. mesenterialis mit Anastomose	38.48.10↔	Resektion der A. femoralis mit Ersatz (communis) (superficialis)
38.36.17↔	Resektion der A. iliaca mit Anastomose	38.48.11↔	Resektion der A. profunda femoris mit Ersatz
38.36.19↔	Resektion von viszeralen Arterien mit Anastomose, sonstige	38.48.12↔	Resektion der A. poplitea mit Ersatz
38.36.99↔	Resektion von abdominalen Arterien mit Anastomose, sonstige	38.48.13↔	Resektion von Arterien des Unterschenkels mit Ersatz
38.37.00↔	Resektion von abdominalen Venen mit Anastomose, n.n.bez.	38.48.99↔	Resektion von Arterien der unteren Extremität mit Ersatz, sonstige
38.37.10↔	Resektion von tiefen abdominalen Venen mit Anastomose, n.n.bez.	38.61↔	Sonstige Exzision von intrakraniellen Gefässen
38.37.11↔	Resektion der V. cava inferior mit Anastomose	38.64.00↔	Sonstige Exzision der Aorta, n.n.bez.
38.37.12↔	Resektion der V.iliaca mit Anastomose	38.64.10↔	Sonstige Exzision der thorakalen Aorta
38.37.19↔	Resektion von tiefen abdominalen Venen mit Anastomose, sonstige	38.64.20↔	Sonstige Exzision der Aorta abdominalis
38.37.99↔	Resektion von abdominalen Venen mit Anastomose, sonstige	38.64.99↔	Sonstige Exzision der Aorta, sonstige
38.38.00↔	Resektion von Arterien der unteren Extremität mit Anastomose, n.n.bez.	38.65.00↔	Sonstige Exzision von thorakalen Gefässen, n.n.bez.
38.38.10↔	Resektion der A. femoralis mit Anastomose (communis) (superficialis)	38.65.10↔	Sonstige Exzision von thorakalen Arterien
38.38.11↔	Resektion der A. profunda femoris mit Anastomose	38.65.20↔	Sonstige Exzision von thorakalen Venen, n.n.bez.
38.38.12↔	Resektion der A. poplitea mit Anastomose	38.65.21↔	Sonstige Exzision der V. cava superior
38.38.99↔	Resektion von Arterien der unteren Extremität mit Anastomose, sonstige	38.65.22↔	Sonstige Exzision von sonstigen tiefen thorakalen Venen
38.41↔	Resektion von intrakraniellen Blutgefässen mit Ersatz	38.65.29↔	Sonstige Exzision von thorakalen Venen, sonstige
38.42↔	Resektion von anderen Blutgefässen an Kopf und Hals mit Ersatz	38.65.99↔	Sonstige Exzision von thorakalen Gefässen, sonstige
		38.66.00↔	Sonstige Exzision von abdominalen Arterien, n.n.bez.
		38.66.10↔	Sonstige Exzision von viszeralen Arterien, n.n.bez.
		38.66.11↔	Sonstige Exzision des Truncus coeliacus
		38.66.12↔	Sonstige Exzision der A. gastrica
		38.66.13↔	Sonstige Exzision der A. hepatica
		38.66.14↔	Sonstige Exzision der A. lienalis
		38.66.15↔	Sonstige Exzision der A. renalis
		38.66.16↔	Sonstige Exzision der A. mesenterialis
		38.66.17↔	Sonstige Exzision der A. lumbalis
		38.66.18↔	Sonstige Exzision der A. iliaca

38.66.19↔	Sonstige Exzision viszeraler Arterien, sonstige	38.86.14↔	Sonstiger chirurgischer Verschluss der A. lienalis
38.66.99↔	Sonstige Exzision abdominalen Arterien, sonstige	38.86.15↔	Sonstiger chirurgischer Verschluss der A. renalis
38.67.00↔	Sonstige Exzision von abdominalen Venen, n.n.bez.	38.86.16↔	Sonstiger chirurgischer Verschluss der A. mesenterialis
38.67.10↔	Sonstige Exzision von tiefen abdominalen Venen, n.n.bez.	38.86.17↔	Sonstiger chirurgischer Verschluss der A. iliaca
38.67.11↔	Sonstige Exzision der V. cava inferior	38.86.19↔	Sonstiger chirurgischer Verschluss von viszeralen Arterien, sonstige
38.67.12↔	Sonstige Exzision der V. iliaca	38.86.99↔	Sonstiger chirurgischer Verschluss von abdominalen Arterien, sonstige
38.67.19↔	Sonstige Exzision von tiefen abdominalen Venen, sonstige	38.87.00↔	Sonstiger chirurgischer Verschluss von abdominalen Venen, n.n.bez.
38.67.99↔	Sonstige Exzision von abdominalen Venen, sonstige	38.87.10↔	Sonstiger chirurgischer Verschluss von tiefen abdominalen Venen, n.n.bez.
38.68.00↔	Sonstige Exzision von Arterien der unteren Extremität, n.n.bez.	38.87.11↔	Sonstiger chirurgischer Verschluss der V. cava inferior
38.68.10↔	Sonstige Exzision von Arterien des Oberschenkels	38.87.12↔	Sonstiger chirurgischer Verschluss der V. iliaca communis und V. iliaca interna
38.68.20↔	Sonstige Exzision von Arterien des Unterschenkels und des Fusses	38.87.19↔	Sonstiger chirurgischer Verschluss von tiefen abdominalen Venen, sonstige
38.68.99↔	Sonstige Exzision von Arterien der unteren Extremität, sonstige	38.87.99↔	Sonstiger chirurgischer Verschluss von abdominalen Venen, sonstige
38.7x.10↔	Unterbrechung der Vena cava, offen chirurgisch, n.n.bez.	39.0x.00↔	Shunt einer systemischen Arterie zur Pulmonalarterie, n.n.bez.
38.7x.11↔	Einsetzen eines Antiembolie-Schirmes in die Vena cava, offen chirurgisch	39.0x.10↔	Anastomose zwischen A. subclavia und A. pulmonalis (Blalock-Taussig)
38.7x.12↔	Entfernung eines Antiembolie-Schirmes in der Vena cava, offen chirurgisch	39.0x.11↔	Anastomose zwischen Aorta und A. pulmonalis dextra (Waterston-Cooley)
38.7x.13↔	Ligatur oder Plikatur der Vena cava, offen chirurgisch	39.0x.12↔	Anastomose zwischen Aorta descendens und A. pulmonalis sinistra (Potts-Smith)
38.7x.19↔	Unterbrechung der Vena cava, offen chirurgisch, sonstige	39.0x.13↔	Anastomose zwischen A. pulmonalis sinistra und A. pulmonalis dextra
38.81↔	Sonstiger chirurgischer Verschluss von intrakraniellen Gefässen	39.0x.20↔	Prothesenshunt zwischen A. pulmonalis und Aorta, zentral
38.82.00↔	Sonstiger chirurgischer Verschluss von Gefässen am Kopf und Hals, n.n.bez.	39.0x.21↔	Prothesenshunt zwischen A. pulmonalis und Aorta, peripher
38.82.10↔	Sonstiger chirurgischer Verschluss von extrakraniellen Arterien an Kopf und Hals	39.0x.23↔	Pulmonalarterielleres Banding
38.82.20↔	Sonstiger chirurgischer Verschluss von extrakraniellen Venen an Kopf und Hals, n.n.bez.	39.0x.24↔	Shunt einer systemischen Arterie zur Pulmonalarterie, Damus-Kay-Stansel-Operation
38.82.21↔	Sonstiger chirurgischer Verschluss der V. jugularis	39.0x.99↔	Shunt einer systemischen Arterie zur Pulmonalarterie, sonstige
38.82.22↔	Sonstiger chirurgischer Verschluss von sonstigen tiefen extrakraniellen Venen an Kopf und Hals	39.10↔	Intra-abdominaler venöser Shunt, n.n.bez.
38.82.29↔	Sonstiger chirurgischer Verschluss von extrakraniellen Venen an Kopf und Hals, sonstige	39.11.00↔	Anlage und Revision portosystemischer Shunt, TIPSS, n.n.bez.
38.82.99↔	Sonstiger chirurgischer Verschluss von Gefässen am Kopf und Hals, sonstige	39.11.11↔	Anlage portosystemischer Shunt, Einsatz von perkutaner (Ballon-)Angioplastie
38.83.11↔	Sonstiger chirurgischer Verschluss von Arterien der Hand	39.11.12↔	Anlage portosystemischer Shunt, Perkutane Thrombolyse und Thrombektomie
38.83.19↔	Sonstiger chirurgischer Verschluss von sonstigen Arterien der oberen Extremität	39.11.13↔	Anlage portosystemischer Shunt, Einsatz von Stent
38.83.21↔	Sonstiger chirurgischer Verschluss von tiefen Venen der oberen Extremität	39.11.21↔	Revision portosystemischer Shunt, perkutaner Verschluss
38.84.00↔	Sonstiger chirurgischer Verschluss der Aorta, n.n.bez.	39.11.22↔	Revision portosystemischer Shunt, Einsatz von Stenteinlage
38.84.10↔	Sonstiger chirurgischer Verschluss der thorakalen Aorta	39.11.23↔	Revision portosystemischer Shunt, Einsatz von perkutaner Thrombektomie und Thrombolyse
38.84.20↔	Sonstiger chirurgischer Verschluss der Aorta abdominalis	39.11.24↔	Revision portosystemischer Shunt, Durchführung von perkutaner Verkleinerung eines bestehenden portosystemischen Shunts
38.84.31↔	Ligatur des Ductus arteriosus apertus	39.11.99↔	Anlage und Revision portosystemischer Shunt, TIPSS, sonstige
38.84.99↔	Sonstiger chirurgischer Verschluss der Aorta, sonstige	39.19↔	Intra-abdominaler venöser Shunt, sonstige
38.85.00↔	Sonstiger chirurgischer Verschluss von anderen thorakalen Gefässen, n.n.bez.	39.21.00↔	Anastomose von der V. cava zur A. pulmonalis, n.n.bez.
38.85.10↔	Sonstiger chirurgischer Verschluss von anderen thorakalen Arterien, n.n.bez.	39.21.10↔	Glenn-Operation an einem funktionell/morphologisch univentrikulären Herzen
38.85.11↔	Sonstiger chirurgischer Verschluss der A. subclavia	39.21.99↔	Anastomose von der V. cava zur A. pulmonalis, sonstige
38.85.12↔	Sonstiger chirurgischer Verschluss der A. pulmonalis	39.22.00↔	Bypass zwischen Aorta, A. subclavia und A. carotis, n.n.bez.
38.85.13↔	Sonstiger chirurgischer Verschluss des Truncus brachiocephalicus	39.22.10↔	Bypass an der A. carotis, n.n.bez.
38.85.19↔	Sonstiger chirurgischer Verschluss von anderen thorakalen Arterien, sonstige	39.22.11↔	Bypass zwischen A. carotis und A. carotis
38.85.20↔	Sonstiger chirurgischer Verschluss von thorakalen Venen, n.n.bez.	39.22.12↔	Bypass zwischen A. carotis und A. vertebralis
38.85.21↔	Sonstiger chirurgischer Verschluss der V. cava superior	39.22.13↔	Bypass zwischen A. carotis und A. subclavia
38.85.22↔	Sonstiger chirurgischer Verschluss der V. pulmonalis	39.22.14↔	Bypass zwischen A. carotis und Aorta
38.85.23↔	Sonstiger chirurgischer Verschluss der V. subclavia	39.22.19↔	Bypass an der A. carotis, sonstige
38.85.28↔	Sonstiger chirurgischer Verschluss von sonstigen tiefen thorakalen Venen	39.22.20↔	Bypass an der A. subclavia, n.n.bez.
38.85.29↔	Sonstiger chirurgischer Verschluss von thorakalen Venen, sonstige	39.22.21↔	Bypass zwischen A. subclavia und Aorta
38.85.99↔	Sonstiger chirurgischer Verschluss von anderen thorakalen Gefässen, sonstige	39.22.29↔	Bypass an der A. subclavia, sonstige
38.86.00↔	Sonstiger chirurgischer Verschluss von abdominalen Arterien, n.n.bez.	39.22.99↔	Bypass zwischen Aorta, A. subclavia und A. carotis, sonstige
38.86.10↔	Sonstiger chirurgischer Verschluss von viszeralen Arterien, n.n.bez.	39.23↔	Sonstiger intrathorakaler, vaskulärer Shunt oder Bypass
38.86.11↔	Sonstiger chirurgischer Verschluss des Truncus coeliacus	39.24↔	Aorto-renaler Bypass
38.86.12↔	Sonstiger chirurgischer Verschluss der A. gastrica	39.25.00↔	Aorto-iliaco-femoraler Bypass, n.n.bez.
38.86.13↔	Sonstiger chirurgischer Verschluss der A. hepatica	39.25.10↔	Aorto-iliaco-femoraler Bypass, aortal, n.n.bez.
		39.25.11↔	Aorto-iliakaler Bypass
		39.25.12↔	Aorto-femoraler Bypass

39.25.13↔	Aorto-poplitealer Bypass	39.31.84↔	Naht der A. lienalis
39.25.14↔	Aorto-cruraler Bypass	39.31.85↔	Naht der A. renalis
39.25.19↔	Aorto-iliaco-femoraler Bypass, aortal, sonstige	39.31.86↔	Naht der A. mesenterialis
39.25.20↔	Iliaco-femoraler Bypass, n.n.bez.	39.31.87↔	Naht der A. lumbalis
39.25.21↔	Ilio-iliakaler Bypass	39.31.88↔	Naht der A. iliaca
39.25.22↔	Ilio-femoraler Bypass	39.31.89↔	Naht von abdominalen Arterien, sonstige
39.25.23↔	Ilio-poplitealer Bypass	39.49.10↔	Revision einer Gefässanastomose
39.25.24↔	Ilio-cruraler Bypass	39.50.00↔	Angioplastik oder Atherektomie an sonstigem(n) Nicht-Herzkranzgefäss(en), n.n.bez.
39.25.29↔	Iliaco-femoraler Bypass, sonstige	39.50.10↔	Angioplastik oder Atherektomie an sonstigem(n) Nicht-Herzkranzgefäss(en) mit Ballon, n.n.bez.
39.25.30↔	Obturator-Bypass (extraanatomisch)	39.50.11↔	Angioplastik oder Atherektomie an sonstigem(n) Nicht-Herzkranzgefäss(en) mit einfacher Ballon
39.25.99↔	Aorto-iliaco-femoraler Bypass, sonstige	39.50.12↔	Angioplastik oder Atherektomie an sonstigem(n) Nicht-Herzkranzgefäss(en) mit cutting Ballon
39.26.00↔	Sonstiger intra-abdominaler Gefäss-Shunt oder -Bypass, n.n.bez.	39.50.13↔	Angioplastik oder Atherektomie an sonstigem(n) Nicht-Herzkranzgefäss(en) mit Kryoplastie-Ballon
39.26.10↔	Sonstiger intra-abdominaler Gefäss-Shunt oder -Bypass, Viszeralarterien	39.50.14↔	Angioplastik oder Atherektomie an sonstigem(n) Nicht-Herzkranzgefäss(en) mit Drug eluting Ballon
39.26.11↔	Sonstiger intra-abdominaler Gefäss-Shunt oder -Bypass, Aorta	39.50.19↔	Angioplastik oder Atherektomie an sonstigem(n) Nicht-Herzkranzgefäss(en) mit sonstiger Ballon
39.26.12↔	Sonstiger intra-abdominaler Gefäss-Shunt oder -Bypass, A. renalis	39.50.20↔	Angioplastik Blade- Laserangioplastie an sonstigem(n) Nicht-Herzkranzgefäss(en)
39.26.19↔	Sonstiger intra-abdominaler Gefäss-Shunt oder -Bypass, sonstige Viszeralarterien	39.50.21↔	Angioplastik Thrombektomie an sonstigem(n) Nicht-Herzkranzgefäss(en)
39.26.99↔	Sonstiger intra-abdominaler Gefäss-Shunt oder -Bypass, sonstige	39.50.99↔	Angioplastik oder Atherektomie an sonstigem(n) Nicht-Herzkranzgefäss(en), sonstige
39.29.00↔	Sonstiger (peripherer) Gefäss-Shunt oder -Bypass, n.n.bez.	39.51.00↔	Aneurysma-Clipping, n.n.bez.
39.29.10↔	Gefäss-Shunt oder Bypass an Arterien der unteren Extremität, n.n.bez.	39.51.11↔	Aneurysma-Clipping intrakraniell
39.29.11↔	Femorofemoraler Gefäss-Shunt oder -Bypass	39.51.99↔	Aneurysma-Clipping, sonstige
39.29.12↔	Femoropoplitealer Gefäss-Shunt oder -Bypass	39.52.00↔	Sonstige Korrektur eines Aneurysmas, n.n.bez.
39.29.13↔	Femorocruraler Gefäss-Shunt oder -Bypass	39.52.10↔	Sonstige Korrektur eines Aneurysmas von Blutgefässen an Kopf und Hals, n.n.bez.
39.29.14↔	Femoropedaler Gefäss-Shunt oder -Bypass	39.52.11↔	Sonstige Korrektur eines Aneurysmas von intrakraniellen Blutgefässen
39.29.15↔	Popliteocruraler und popliteopedaler Gefäss-Shunt oder -Bypass	39.52.19↔	Sonstige Korrektur eines Aneurysmas von Blutgefässen an Kopf und Hals, sonstige
39.29.16↔	Gefäss-Shunt oder Bypass an Arterien des Unterschenkels und des Fusses	39.52.20↔	Sonstige Korrektur eines Aneurysmas der Aorta, n.n.bez.
39.29.19↔	Gefäss-Shunt oder Bypass an Arterien der unteren Extremität, sonstige	39.52.21↔	Sonstige offen chirurgische Korrektur eines Aneurysmas der Aorta ascendens, des Aortenbogens und der thorakalen Aorta
39.29.20↔	Gefäss-Shunt oder Bypass an Arterien der oberen Extremität	39.52.22↔	Sonstige offen chirurgische Korrektur eines Aneurysmas der Aorta abdominalis
39.29.30↔	Sonstiger (peripherer) Gefäss-Shunt oder -Bypass, extraanatomisch, n.n.bez.	39.52.29↔	Sonstige Korrektur eines Aneurysmas der Aorta, sonstige
39.29.31↔	Subclaviafemoraler Gefäss-Shunt oder Bypass	39.53↔	Verschluss einer arteriovenösen Fistel
39.29.32↔	Axillofemoraler Gefäss-Shunt oder Bypass	39.54.00↔	Re-entry Operation, n.n.bez.
39.29.33↔	Femorofemoraler Cross-over-Bypass	39.54.10↔	Re-entry Operation, thorakale Aorta
39.29.39↔	Sonstiger (peripherer) Gefäss-Shunt oder -Bypass, extraanatomisch, sonstige	39.54.20↔	Re-entry Operation, Aorta abdominalis
39.29.40↔	Gefäss-Shunt oder -Bypass an Venen	39.54.99↔	Re-entry Operation, sonstige
39.29.80↔	Temporärer intraoperativer Shunt, n.n.bez.	39.55↔	Reimplantation eines aberrierenden Nierengefässes
39.29.81↔	Temporärer intraoperativer Shunt, arterioarteriell	39.56.00↔	Plastische Rekonstruktion eines Blutgefässes mit Gewebe-Patch, n.n.bez.
39.29.82↔	Temporärer intraoperativer Shunt, arteriovenös	39.56.10↔	Plastische Rekonstruktion von Gefässen an Kopf und Hals mit Gewebe-Patch, n.n.bez.
39.29.89↔	Temporärer intraoperativer Shunt, sonstige	39.56.11↔	Plastische Rekonstruktion von intrakraniellen Gefässen mit Gewebe-Patch
39.29.99↔	Sonstiger (peripherer) Gefäss-Shunt oder -Bypass, sonstige	39.56.12↔	Plastische Rekonstruktion der V. jugularis mit Gewebe-Patch
39.31.10↔	Naht einer Arterie an Kopf und Hals, n.n.bez.	39.56.19↔	Plastische Rekonstruktion von Gefässen an Kopf und Hals mit Gewebe-Patch, sonstige
39.31.11↔	Naht einer intrakraniellen Arterie	39.56.20↔	Plastische Rekonstruktion von Gefässen der oberen Extremität mit Gewebe-Patch, n.n.bez.
39.31.19↔	Naht einer Arterie an Kopf und Hals, sonstige	39.56.21↔	Plastische Rekonstruktion von Arterien der oberen Extremität mit Gewebe-Patch
39.31.20↔	Naht einer Arterie des Oberarms, n.n.bez.	39.56.22↔	Plastische Rekonstruktion der V. subclavia, V. axillaris und V. brachiocephalica mit Gewebe-Patch
39.31.21↔	Naht der A. axillaris	39.56.23↔	Plastische Rekonstruktion von sonstigen tiefen Venen der oberen Extremitäten mit Gewebe-Patch
39.31.22↔	Naht der A. brachialis	39.56.29↔	Plastische Rekonstruktion von Gefässen der oberen Extremität mit Gewebe-Patch, sonstige
39.31.29↔	Naht einer Arterie des Oberarms, sonstige	39.56.30↔	Plastische Rekonstruktion von thorakalen Gefässen mit Gewebe-Patch, n.n.bez.
39.31.30↔	Naht einer Arterie des Unterarms	39.56.31↔	Plastische Rekonstruktion der thorakalen Aorta mit Gewebe-Patch
39.31.40↔	Naht einer Arterie der Hand		
39.31.50↔	Naht einer Arterie der unteren Extremität		
39.31.60↔	Naht der Aorta, n.n.bez.		
39.31.61↔	Naht der thorakalen Aorta		
39.31.62↔	Naht der abdominalen Aorta		
39.31.69↔	Naht der Aorta, sonstige		
39.31.70↔	Naht von sonstigen thorakalen Arterien, n.n.bez.		
39.31.71↔	Naht der A. pulmonalis		
39.31.72↔	Naht des Truncus brachiocephalicus		
39.31.73↔	Naht der A. subclavia		
39.31.79↔	Naht von thorakalen Arterien, sonstige		
39.31.80↔	Naht von abdominalen Arterien, n.n.bez.		
39.31.81↔	Naht des Truncus coeliacus		
39.31.82↔	Naht der A. gastrica		
39.31.83↔	Naht der A. hepatica		

39.56.32↔	Plastische Rekonstruktion der V. pulmonalis mit Gewebe-Patch	39.57.39↔	Plastische Rekonstruktion von thorakalen Gefässen mit synthetischem Patch Graft, sonstige
39.56.33↔	Plastische Rekonstruktion der V. cava superior mit Gewebe-Patch	39.57.40↔	Plastische Rekonstruktion abdominaler Arterien mit synthetischem Patch Graft, n.n.bez.
39.56.39↔	Plastische Rekonstruktion von thorakalen Gefässen mit Gewebe-Patch, sonstige	39.57.41↔	Plastische Rekonstruktion der abdominalen Aorta mit synthetischem Patch Graft
39.56.40↔	Plastische Rekonstruktion abdominaler Arterien mit Gewebe-Patch, n.n.bez.	39.57.42↔	Plastische Rekonstruktion des Truncus coeliacus mit synthetischem Patch Graft
39.56.41↔	Plastische Rekonstruktion der abdominalen Aorta mit Gewebe-Patch	39.57.43↔	Plastische Rekonstruktion der A. gastrica mit synthetischem Patch Graft
39.56.42↔	Plastische Rekonstruktion des Truncus coeliacus mit Gewebe-Patch	39.57.44↔	Plastische Rekonstruktion der A. hepatica mit synthetischem Patch Graft
39.56.43↔	Plastische Rekonstruktion der A. gastrica mit Gewebe-Patch	39.57.45↔	Plastische Rekonstruktion der A. lienalis mit synthetischem Patch Graft
39.56.44↔	Plastische Rekonstruktion der A. hepatica mit Gewebe-Patch	39.57.46↔	Plastische Rekonstruktion der A. renalis mit synthetischem Patch Graft
39.56.45↔	Plastische Rekonstruktion der A. lienalis mit Gewebe-Patch	39.57.47↔	Plastische Rekonstruktion der A. mesenterica mit synthetischem Patch Graft
39.56.46↔	Plastische Rekonstruktion der A. renalis mit Gewebe-Patch	39.57.48↔	Plastische Rekonstruktion der A. iliaca mit synthetischem Patch Graft
39.56.47↔	Plastische Rekonstruktion der A. mesenterica mit Gewebe-Patch	39.57.49↔	Plastische Rekonstruktion abdominaler Arterien mit synthetischem Patch Graft, sonstige
39.56.48↔	Plastische Rekonstruktion der A. iliaca mit Gewebe-Patch	39.57.50↔	Plastische Rekonstruktion abdominaler Venen mit synthetischem Patch Graft, n.n.bez.
39.56.49↔	Plastische Rekonstruktion abdominaler Arterien mit Gewebe-Patch, sonstige	39.57.51↔	Plastische Rekonstruktion der V. cava inferior mit synthetischem Patch Graft
39.56.50↔	Plastische Rekonstruktion abdominaler Venen mit Gewebe-Patch, n.n.bez.	39.57.52↔	Plastische Rekonstruktion der V. iliaca mit synthetischem Patch Graft
39.56.51↔	Plastische Rekonstruktion der V. cava inferior mit Gewebe-Patch	39.57.59↔	Plastische Rekonstruktion abdominaler Venen mit synthetischem Patch Graft, sonstige
39.56.52↔	Plastische Rekonstruktion der V. iliaca mit Gewebe-Patch	39.57.60↔	Plastische Rekonstruktion von Gefässen der unteren Extremität mit synthetischem Patch Graft, n.n.bez.
39.56.59↔	Plastische Rekonstruktion abdominaler Venen mit Gewebe-Patch, sonstige	39.57.61↔	Plastische Rekonstruktion von Arterien der unteren Extremität mit synthetischem Patch Graft
39.56.60↔	Plastische Rekonstruktion von Gefässen der unteren Extremität mit Gewebe-Patch, n.n.bez.	39.57.62↔	Plastische Rekonstruktion der V. femoralis und V.poplitea mit synthetischem Patch Graft
39.56.61↔	Plastische Rekonstruktion von Arterien der unteren Extremität mit Gewebe-Patch	39.57.63↔	Plastische Rekonstruktion von sonstigen tiefen Venen der unteren Extremitäten mit synthetischem Patch Graft
39.56.62↔	Plastische Rekonstruktion der V. femoralis und V.poplitea mit Gewebe-Patch	39.57.64↔	Plastische Rekonstruktion von oberflächlichen Venen des Oberschenkels mit synthetischem Patch Graft
39.56.63↔	Plastische Rekonstruktion von sonstigen tiefen Venen der unteren Extremitäten mit Gewebe-Patch	39.57.69↔	Plastische Rekonstruktion von Gefässen der unteren Extremität mit synthetischem Patch Graft, sonstige
39.56.64↔	Plastische Rekonstruktion von oberflächlichen Venen des Oberschenkels mit Gewebe-Patch	39.57.99↔	Plastische Rekonstruktion mit synthetischem Patch Graft, sonstige
39.56.69↔	Plastische Rekonstruktion von Gefässen der unteren Extremität mit Gewebe-Patch, sonstige	39.58↔	Plastische Rekonstruktion eines Blutgefässes mit Patch Graft n.n.bez.
39.56.99↔	Plastische Rekonstruktion eines Blutgefässes mit Gewebe-Patch, sonstige	39.59.10↔	Transposition von Arterien, n.n.bez.
39.57.00↔	Plastische Rekonstruktion mit synthetischem Patch Graft, n.n.bez.	39.59.30↔	Sonstige plastische Rekonstruktion von Gefässen an Kopf und Hals, n.n.bez.
39.57.10↔	Plastische Rekonstruktion von Gefässen an Kopf und Hals mit synthetischem Patch Graft, n.n.bez.	39.59.31↔	Sonstige plastische Rekonstruktion eines intrakraniellen Gefässes
39.57.11↔	Plastische Rekonstruktion von intrakraniellen Gefässen mit synthetischem Patch Graft	39.59.32↔	Sonstige plastische Rekonstruktion der extrakraniellen A. vertebralis
39.57.12↔	Plastische Rekonstruktion von extrakraniellen Arterien an Kopf und Hals mit synthetischem Patch Graft	39.59.33↔	Sonstige plastische Rekonstruktion von extrakraniellen Arterien an Kopf und Hals, sonstige
39.57.13↔	Plastische Rekonstruktion der V. jugularis mit synthetischem Patch Graft	39.59.34↔	Sonstige plastische Rekonstruktion der V. jugularis
39.57.19↔	Plastische Rekonstruktion von Gefässen an Kopf und Hals mit synthetischem Patch Graft, sonstige	39.59.39↔	Sonstige plastische Rekonstruktion von Gefässen an Kopf und Hals, sonstige
39.57.20↔	Plastische Rekonstruktion von Gefässen der oberen Extremität mit synthetischem Patch Graft, n.n.bez.	39.59.40↔	Sonstige plastische Rekonstruktion von Gefässen der oberen Extremität, n.n.bez.
39.57.21↔	Plastische Rekonstruktion von Arterien der oberen Extremität mit synthetischem Patch Graft	39.59.41↔	Sonstige plastische Rekonstruktion von Arterien der oberen Extremität
39.57.22↔	Plastische Rekonstruktion der V. subclavia, V. axillaris und V. brachiocephalica mit synthetischem Patch Graft	39.59.42↔	Sonstige plastische Rekonstruktion der V. subclavia, V. axillaris und V. brachiocephalica
39.57.23↔	Plastische Rekonstruktion von sonstigen tiefen Venen der oberen Extremitäten mit synthetischem Patch Graft	39.59.48↔	Sonstige plastische Rekonstruktion von sonstigen tiefen Venen der oberen Extremität
39.57.29↔	Plastische Rekonstruktion von Gefässen der oberen Extremität mit synthetischem Patch Graft, sonstige	39.59.49↔	Sonstige plastische Rekonstruktion von Gefässen der oberen Extremität, sonstige
39.57.30↔	Plastische Rekonstruktion von thorakalen Gefässen mit synthetischem Patch Graft, n.n.bez.	39.59.50↔	Sonstige plastische Rekonstruktion von thorakalen Gefässen, n.n.bez.
39.57.31↔	Plastische Rekonstruktion der thorakalen Aorta mit synthetischem Patch Graft	39.59.51↔	Sonstige plastische Rekonstruktion der thorakalen Aorta
39.57.32↔	Plastische Rekonstruktion der V. pulmonalis mit synthetischem Patch Graft	39.59.52↔	Sonstige plastische Rekonstruktion der A. pulmonalis
39.57.33↔	Plastische Rekonstruktion der V. cava superior mit synthetischem Patch Graft		

39.59.53↔	Sonstige plastische Rekonstruktion von thorakalen Arterien, sonstige	39.72.22↔	Selektive Embolisation von extrakraniellen Gefässen des Kopfes und des Halses mit embolisierenden Flüssigkeiten, ablösbaren Ballons oder Schirmen
39.59.54↔	Sonstige plastische Rekonstruktion der V. pulmonalis	39.72.24↔	Selektive Embolisation von extrakraniellen Gefässen des Kopfes und des Halses mit adhäsivem Embolisat
39.59.55↔	Sonstige plastische Rekonstruktion der V. cava superior	39.72.29↔	Selektive Embolisation von extrakraniellen Gefässen des Kopfes und des Halses, sonstige
39.59.59↔	Sonstige plastische Rekonstruktion von thorakalen Gefässen, sonstige	39.72.30↔	Perkutan-transluminale Embolisation einer Gefässmissbildung durch Mikrokatheter, n.n.bez.
39.59.60↔	Sonstige plastische Rekonstruktion von abdominalen Arterien, n.n.bez.	39.72.31↔	Perkutan-transluminale Embolisation einer Gefässmissbildung durch Mikrokatheter, Verwendung von einem Mikrokatheter
39.59.61↔	Sonstige plastische Rekonstruktion der abdominalen Aorta	39.72.32↔	Perkutan-transluminale Embolisation einer Gefässmissbildung durch Mikrokatheter, Verwendung von zwei Mikrokathetern
39.59.62↔	Sonstige plastische Rekonstruktion des Truncus coeliacus	39.72.33↔	Perkutan-transluminale Embolisation einer Gefässmissbildung durch Mikrokatheter, Verwendung von drei Mikrokathetern
39.59.63↔	Sonstige plastische Rekonstruktion der A. gastrica	39.72.34↔	Perkutan-transluminale Embolisation einer Gefässmissbildung durch Mikrokatheter, Verwendung von vier Mikrokathetern
39.59.64↔	Sonstige plastische Rekonstruktion A. hepatica	39.72.35↔	Perkutan-transluminale Embolisation einer Gefässmissbildung durch Mikrokatheter, Verwendung von fünf Mikrokathetern
39.59.65↔	Sonstige plastische Rekonstruktion der A. lienalis	39.72.36↔	Perkutan-transluminale Embolisation einer Gefässmissbildung durch Mikrokatheter, Verwendung von 6 und mehr Mikrokathetern
39.59.66↔	Sonstige plastische Rekonstruktion der A. renalis	39.72.99↔	Endovaskuläre plastische Rekonstruktion oder Okklusion von Gefässen am Kopf und Hals, sonstige
39.59.67↔	Sonstige plastische Rekonstruktion der A. mesenterica	39.73.00↔	Endovaskuläre Implantation eines Grafts an der thorakalen Aorta, n.n.bez.
39.59.68↔	Sonstige plastische Rekonstruktion der A. iliaca	39.73.10↔	Endovaskuläre Implantation eines Grafts in die Aorta thoracica, ohne Fenestrierung oder Seitenarm
39.59.69↔	Sonstige plastische Rekonstruktion von abdominalen Arterien, sonstige	39.73.11↔	Endovaskuläre Implantation eines Grafts in die Aorta thoracica, mit Fenestrierung oder Seitenarm
39.59.70↔	Sonstige plastische Rekonstruktion von abdominalen Venen, n.n.bez.	39.73.20↔	Endovaskuläre Implantation eines Grafts in die Aorta thoracoabdominalis
39.59.71↔	Sonstige plastische Rekonstruktion der V. cava inferior	39.73.99↔	Endovaskuläre Implantation eines Grafts an der thorakalen Aorta, sonstige
39.59.72↔	Sonstige plastische Rekonstruktion der V. iliaca	39.75.01↔	Perkutan-transluminale Gefässintervention, sonstige Gefässe, Fremdkörperentfernung mit Bergekatheter, Körbchenkatheter, etc.
39.59.79↔	Sonstige plastische Rekonstruktion von abdominalen Venen, sonstige	39.75.10↔	Perkutan-transluminale Gefässintervention, sonstige Gefässe, Kathetersysteme zu Rekanalisation von Totalverschlüssen
39.59.80↔	Sonstige plastische Rekonstruktion von Gefässen der unteren Extremität, n.n.bez.	39.75.12↔	Perkutan-transluminale Gefässintervention, sonstige Gefässe, Laserangioplastie
39.59.81↔	Sonstige plastische Rekonstruktion von Arterien der unteren Extremität	39.75.13↔	Perkutan-transluminale Gefässintervention, sonstige Gefässe, Anti-Embolie-System (periphere oder viscerale Gefässe)
39.59.82↔	Sonstige plastische Rekonstruktion der V. femoralis	39.75.14↔	Perkutan-transluminale Gefässintervention, sonstige Gefässe, Atherektomie
39.59.83↔	Sonstige plastische Rekonstruktion der V. poplitea	39.75.15↔	Perkutan-transluminale Gefässintervention, sonstige Gefässe, selektive Thrombolysen
39.59.88↔	Sonstige plastische Rekonstruktion von sonstigen tiefen Venen der unteren Extremität	39.75.16↔	Perkutan-transluminale Gefässintervention sonstige Gefässe, selektive Thrombolysen, ultraschallunterstützt
39.59.89↔	Sonstige plastische Rekonstruktion von Gefässen der unteren Extremität, sonstige	39.76.00↔	Perkutane transluminale endovaskuläre Intervention an präzerebralem(en) (extrakraniell(en)) Gefäss(en), n.n.bez.
39.59.90↔	Sonstige plastische Rekonstruktion eines Gefässes, Venenklappenplastik	39.76.10↔	Perkutane Ballonangioplastie an präzerebralem(en) (extrakraniell(en)) Gefäss(en)
39.71.00↔	Endovaskuläre Implantation eines Grafts in Aorta abdominalis, n.n.bez.	39.76.20↔	Perkutane Bladeangioplastie an präzerebralem(en) (extrakraniell(en)) Gefäss(en)
39.71.10↔	Endovaskuläre Implantation eines Grafts in Aorta abdominalis, aortiliakal, ohne Fenestrierung oder Seitenarm	39.76.30↔	Perkutane Laserangioplastie an präzerebralem(en) (extrakraniell(en)) Gefäss(en)
39.71.11↔	Endovaskuläre Implantation eines Grafts in Aorta abdominalis, aortiliakal, mit Fenestrierung oder Seitenarm	39.76.40↔	Perkutane Atherektomie an präzerebralem(en) (extrakraniell(en)) Gefäss(en)
39.71.12↔	Endovaskuläre Implantation eines Grafts in Aorta abdominalis, Bifurkationsprothese, aortobiliakal, ohne Fenestrierung oder Seitenarm	39.76.50↔	Perkutane selektive Thrombolysen an extrakraniellen Gefässen des Kopfes und Halses
39.71.13↔	Endovaskuläre Implantation eines Grafts in Aorta abdominalis, Bifurkationsprothese, aortobiliakal, mit Fenestrierung oder Seitenarm	39.76.60↔	Perkutane Thrombektomie an präzerebralem(en) (extrakraniell(en)) Gefäss(en), n.n.bez.
39.71.14↔	Endovaskuläre Implantation eines Grafts in Aorta abdominalis, Rohrprothese, aortal, ohne Fenestrierung oder Seitenarm	39.76.62↔	Perkutane stentgestützte Thrombektomie an extrakraniellen Gefässen
39.71.15↔	Endovaskuläre Implantation eines Grafts in Aorta abdominalis, Rohrprothese, aortal, mit Fenestrierung oder Seitenarm	39.76.69↔	Perkutane Thrombektomie an präzerebralem(en) (extrakraniell(en)) Gefäss(en), sonstige
39.71.99↔	Endovaskuläre Implantation eines Grafts in Aorta abdominalis, sonstige	39.76.70↔	Perkutane endovaskuläre Fremdkörperentfernung aus extrakraniellen Gefässen des Kopfes und Halses
39.72.00↔	Endovaskuläre plastische Rekonstruktion oder Okklusion von Gefässen am Kopf und Hals, n.n.bez.	39.76.99↔	Perkutane transluminale endovaskuläre Intervention an präzerebralem(en) (extrakraniell(en)) Gefäss(en), sonstige
39.72.10↔	Selektive Embolisation von intrakraniellen Gefässen, n.n.bez.	39.77.00↔	Perkutane transluminale und endovaskuläre Intervention an intrakraniell(en) Gefäss(en), n.n.bez.
39.72.11↔	Selektive Embolisation von intrakraniellen Gefässen mit Partikeln oder Metallspiralen		
39.72.12↔	Selektive Embolisation von intrakraniellen Gefässen mit embolisierenden Flüssigkeiten, ablösbaren Ballons oder Schirmen		
39.72.13↔	Selektive Embolisation von intrakraniellen Gefässen durch Stents als Flow-Diverter		
39.72.14↔	Selektive Embolisation von intrakraniellen Gefässen mit adhäsivem Embolisat		
39.72.19↔	Selektive Embolisation von intrakraniellen Gefässen, sonstige		
39.72.20↔	Selektive Embolisation von extrakraniellen Gefässen des Kopfes und des Halses, n.n.bez.		
39.72.21↔	Selektive Embolisation von extrakraniellen Gefässen des Kopfes und des Halses mit Partikeln oder Metallspiralen		

39.77.10↔	Perkutane Ballonangioplastie an intrakraniell(n) Gefäss(en)	39.79.54↔	Selektive Embolisation mit Schirmen von thorakalen Gefässen
39.77.20↔	Perkutane Bladeangioplastie an intrakraniell(n) Gefäss(en)	39.79.55↔	Selektive Embolisation mit Schirmen von viszeralen Gefässen
39.77.30↔	Perkutane Laserangioplastie an intrakraniell(n) Gefäss(en)	39.79.56↔	Selektive Embolisation mit Schirmen von abdominalen Gefässen
39.77.40↔	Perkutane Atherektomie an intrakraniell(n) Gefäss(en)	39.79.57↔	Selektive Embolisation mit Schirmen von Gefässen der unteren Extremitäten
39.77.50↔	Perkutane selektive Thrombolyse von intrakraniell(n) Gefäss(en)	39.79.58↔	Selektive Embolisation mit Schirmen von spinalen Gefässen
39.77.60↔	Perkutane Thrombektomie an intrakraniell(n) Gefäss(en), n.n.bez.	39.79.59↔	Selektive Embolisation mit Schirmen von sonstigen Gefässen, sonstige
39.77.62↔	Perkutane stentgestützte Thrombektomie an intrakraniell(n) Gefäss(en)	39.79.60↔	Selektive Embolisation mit Partikeln von sonstigen Gefässen, n.n.bez.
39.77.69↔	Perkutane Thrombektomie an intrakraniell(n) Gefäss(en), sonstige	39.79.61↔	Selektive Embolisation mit Partikeln von Gefässen der oberen Extremitäten
39.77.70↔	Perkutane endovaskuläre Fremdkörperentfernung aus intrakraniell(n) Gefäss(en)	39.79.62↔	Selektive Embolisation mit Partikeln der Aorta
39.77.99↔	Perkutane transluminale endovaskuläre Intervention an intrakraniell(en) Gefäss(en), sonstige	39.79.64↔	Selektive Embolisation mit Partikeln von thorakalen Gefässen
39.79.11↔	Endovaskuläre Implantation eines Grafts an Viszeralgefässen	39.79.65↔	Selektive Embolisation mit Partikeln von viszeralen Gefässen
39.79.12↔	Endovaskuläre Implantation eines Grafts an Gefässen des Beckens	39.79.66↔	Selektive Embolisation mit Partikeln von abdominalen Gefässen
39.79.13↔	Endovaskuläre Implantation eines Grafts an abdominalen Gefässen	39.79.67↔	Selektive Embolisation mit Partikeln von Gefässen der unteren Extremitäten
39.79.19↔	Endovaskuläre Implantation eines Grafts an sonstigen Gefässen, sonstige	39.79.68↔	Selektive Embolisation mit Partikeln von spinalen Gefässen
39.79.21↔	Coil-Embolisation oder -Verschluss von Gefässen der oberen Extremitäten	39.79.69↔	Selektive Embolisation mit Partikeln von sonstigen Gefässen, sonstige
39.79.22↔	Coil-Embolisation oder -Verschluss der Aorta	39.79.70↔	Kathertertechnischer Verschluss von Arterien mittels Laser, sonstigen Gefässen, n.n.bez.
39.79.24↔	Coil-Embolisation oder -Verschluss von thorakalen Gefässen	39.79.71↔	Kathertertechnischer Verschluss mittels Laser, an Arterien der oberen Extremitäten
39.79.25↔	Coil-Embolisation oder -Verschluss von viszeralen Gefässen	39.79.72↔	Kathertertechnischer Verschluss mittels Laser, an der Aorta
39.79.26↔	Coil-Embolisation oder -Verschluss von abdominalen Gefässen	39.79.74↔	Kathertertechnischer Verschluss mittels Laser, an thorakalen Gefässen
39.79.27↔	Coil-Embolisation oder -Verschluss von Gefässen der unteren Extremitäten	39.79.75↔	Kathertertechnischer Verschluss mittels Laser, an Gefässen der unteren Extremitäten
39.79.28↔	Coil-Embolisation oder -Verschluss von spinalen Gefässen	39.79.76↔	Kathertertechnischer Verschluss mittels Laser, an viszeralen Gefässen
39.79.29↔	Coil-Embolisation oder -Verschluss von sonstigen Gefässen, sonstige	39.79.77↔	Kathertertechnischer Verschluss mittels Laser, an abdominalen Gefässen
39.79.30↔	Selektive Embolisation mit embolisierenden Flüssigkeiten von sonstigen Gefässen, n.n.bez.	39.79.79↔	Kathertertechnischer Verschluss von Arterien mittels Laser, sonstige Gefässe, sonstige
39.79.31↔	Selektive Embolisation mit embolisierenden Flüssigkeiten von Gefässen der oberen Extremitäten	39.79.80↔	Kathertertechnischer Verschluss von Arterien mittels Radiofrequenz, sonstige Gefässe, n.n.bez.
39.79.32↔	Selektive Embolisation mit embolisierenden Flüssigkeiten der Aorta	39.79.81↔	Kathertertechnischer Verschluss mittels Radiofrequenz an Arterien der oberen Extremitäten
39.79.34↔	Selektive Embolisation mit embolisierenden Flüssigkeiten von thorakalen Gefässen	39.79.82↔	Kathertertechnischer Verschluss mittels Radiofrequenz an der Aorta
39.79.35↔	Selektive Embolisation mit embolisierenden Flüssigkeiten von viszeralen Gefässen	39.79.84↔	Kathertertechnischer Verschluss mittels Radiofrequenz an thorakalen Gefässen
39.79.36↔	Selektive Embolisation mit embolisierenden Flüssigkeiten von abdominalen Gefässen	39.79.85↔	Kathertertechnischer Verschluss mittels Radiofrequenz an Gefässen der unteren Extremitäten
39.79.38↔	Selektive Embolisation mit embolisierenden Flüssigkeiten von spinalen Gefässen	39.79.86↔	Kathertertechnischer Verschluss mittels Radiofrequenz an viszeralen Gefässen
39.79.39↔	Selektive Embolisation mit embolisierenden Flüssigkeiten von sonstigen Gefässen, sonstige	39.79.87↔	Kathertertechnischer Verschluss mittels Radiofrequenz an abdominalen Gefässen
39.79.40↔	Selektive Embolisation mit ablösbaren Ballons von sonstigen Gefässen, n.n.bez.	39.79.89↔	Kathertertechnischer Verschluss mittels Radiofrequenz an sonstigen Gefässen, sonstige
39.79.41↔	Selektive Embolisation mit ablösbaren Ballons von Gefässen der oberen Extremitäten	39.8x.00↔	Operationen am Glomus caroticum, Sinus caroticus und anderen Paraganglien, n.n.bez.
39.79.42↔	Selektive Embolisation mit ablösbaren Ballons der Aorta	39.8x.10↔	Exploration des Glomus caroticum und anderer Paraganglien
39.79.44↔	Selektive Embolisation mit ablösbaren Ballons von thorakalen Gefässen	39.8x.11↔	Exzision des Glomus caroticum und anderer Paraganglien
39.79.45↔	Selektive Embolisation mit ablösbaren Ballons von viszeralen Gefässen	39.8x.21↔	Revision ohne Ersatz eines Impulsgenerators zur Aktivierung des Baroreflexes
39.79.46↔	Selektive Embolisation mit ablösbaren Ballons von abdominalen Gefässen	39.8x.22↔	Entfernen eines Impulsgenerators zur Aktivierung des Baroreflexes
39.79.47↔	Selektive Embolisation mit ablösbaren Ballons von spinalen Gefässen	39.8x.30↔	Implantation oder Ersetzen einer (von) Elektrode(n) zur Aktivierung des Baroreflexes
39.79.48↔	Selektive Embolisation mit ablösbaren Ballons von Gefässen der unteren Extremitäten	39.8x.31↔	Revision ohne Ersatz einer (von) Elektrode(n) zur Aktivierung des Baroreflexes
39.79.49↔	Selektive Embolisation mit ablösbaren Ballons von sonstigen Gefässen, sonstige	39.8x.32↔	Entfernen einer (von) Elektrode(n) zur Aktivierung des Baroreflexes
39.79.50↔	Selektive Embolisation mit Schirmen von sonstigen Gefässen, n.n.bez.	39.8x.99↔	Operationen am Glomus caroticum, Sinus caroticus und anderen Paraganglien, sonstige
39.79.51↔	Selektive Embolisation mit Schirmen von Gefässen der oberen Extremitäten	39.90.00↔	Einsetzen von peripheren Gefässstent(s) ohne Medikamenten-Freisetzung, n.n.bez.
39.79.52↔	Selektive Embolisation mit Schirmen der Aorta	39.90.10↔	Einsetzen von Gefässstent(s) in nicht-kardiale Gefässe, bare Stents

39.90.11↔	Einsetzen von Gefässstent(s) in nicht-kardiale Gefässe, bioresorbierbare Stents	39.90.99↔	Einsetzen von peripheren Gefässstent(s) ohne Medikamenten-Freisetzung, sonstige
39.90.12↔	Einsetzen von Gefässstent(s) in nicht-kardiale Gefässe, grosslumige Stents n.n.bez.	39.99.10↔	Aortopexie
39.90.13↔	Einsetzen von Gefässstent(s) in nicht-kardiale Gefässe, grosslumige Stents uncovered	39.99.20↔	Operationen bei kongenitalen Gefässanomalien, n.n.bez.
39.90.14↔	Einsetzen von Gefässstent(s) in nicht-kardiale Gefässe, Grosslumige Stents gecovered	39.99.21↔	Operationen bei kongenitaler Anomalie des Aortenisthmus (Stenose) oder bei unterbrochenem Aortenbogen
39.90.15↔	Einsetzen von Gefässstent(s) in nicht-kardiale Gefässe, gecovered Stents (Stentgrafts) in nicht-aneurysmatischen Gefässen	39.99.22↔	Operationen bei kongenitalen Anomalien der A. oder V. pulmonalis oder bei A. lusoria
39.90.16↔	Einsetzen von Gefässstent(s) in nichtkardiale Gefässe, gecoverte Stent-Grafts mit bioaktiver Oberfläche	39.99.23↔	Operationen bei kongenitalen Anomalien der V. cava
39.90.17↔	Einsetzen von peripheren Gefässstent(s), Multilayerstents	39.99.24↔	Operationen bei kongenitalen Kollateralgefässen und Unifokalisierung
39.90.19↔	Einsetzen von Gefässstent(s) in nicht-kardiale Gefässe, sonstige Stents	39.99.30↔	Katheterinterventioneller Verschluss des Ductus arteriosus Botalli, n.n.bez
39.90.30↔	Einsetzen von überlangen Stent(s) (>10 cm) in nicht-kardiale Gefässe, n.n.bez.	39.99.31↔	Katheterinterventioneller Verschluss des Ductus arteriosus Botalli, mit Coil
39.90.31↔	Einsetzen von überlangen bare Stent(s) (>10 cm) in nicht-kardiale Gefässe	39.99.32↔	Katheterinterventioneller Verschluss des Ductus arteriosus Botalli, mit Amplatz-Ductus-Occluder
39.90.32↔	Einsetzen von überlangen covered Stent(s) (>10 cm) in nicht-kardiale Gefässe	39.99.38↔	Katheterinterventioneller Verschluss des Ductus arteriosus Botalli, sonstige
39.90.39↔	Einsetzen von überlangen Stent(s) (>10 cm) in nicht-kardiale Gefässe, sonstige	39.99.39↔	Operationen bei sonstigen kongenitalen Gefässanomalien

Prozedur F01-5

37.8e.12↔ Implantation eines Zweikammer-Defibrillators

ADRG F02

Aggregatwechsel eines Kardioverters / Defibrillators (AICD), Zwei- oder Drei-Kammer-Stimulation

Prozedur in Tabelle F02-1 und keine Prozedur in Tabelle F02-2

DRG F02A

Aggregatwechsel eines Kardioverters / Defibrillators (AICD), Drei-Kammer-Stimulation

Prozedur in Tabelle F02-3

DRG F02B

Aggregatwechsel Kardio-verter/Defibrillat. (AICD), Zwei-Kammer-Stimulation

Prozedur F02-1

37.8e.12↔ Implantation eines Zweikammer-Defibrillators

37.8e.21↔ Implantation eines Resynchronisationsdefibrillators (CRT-D)

Prozedur F02-2

37.7a.00↔ Implantation einer Elektrode am Herzen, n.n.bez.
 37.7a.11↔ Implantation einer transvenösen Ventrikelektrode
 37.7a.12↔ Implantation einer transvenösen Ventrikelektrode mit atrialem Sensing
 37.7a.13↔ Implantation einer transvenösen Vorhofelektrode
 37.7a.14↔ Implantation einer transvenösen Elektrode auf dem linken Ventrikel durch den Koronarsinus
 37.7a.21↔ Implantation einer Elektrode am Epikard, durch Thorakotomie und Sternotomie, offen chirurgisch
 37.7a.22↔ Implantation einer Elektrode am Epikard über einen subxyphoidalen Zugang, offen chirurgisch

37.7a.23↔ Implantation einer Elektrode am Epikard, thorakoskopisch
 37.7a.31↔ Implantation einer transvenösen Schockelektrode
 37.7a.32↔ Implantation einer subkutanen Schockelektrode
 37.7a.33↔ Implantation einer subkutanen Schockelektrode zur Verwendung mit einem subkutanen Defibrillatorsystem
 37.7a.51↔ Implantation eines Drucksensors
 37.7a.99↔ Implantation einer Elektrode am Herzen, sonstige

Prozedur F02-3

37.8e.21↔ Implantation eines Resynchronisationsdefibrillators (CRT-D)

ADRG F03 Herzklappeneingriff mit Herz-Lungen-Maschine

Prozedur in Tabelle F03-3

DRG F03A Herzklappeneingriff mit Herz-Lungen-Maschine, mit komplizierenden Prozeduren oder Herzschrittmacher mit bestimmtem Herzklappenersatz

(Komplizierende Prozeduren oder Prozedur in Tabelle F03-4 oder mindestens eine Prozedur in Tabelle F03-5 und Prozedur in Tabelle F03-6 oder Prozedur in Tabelle F03-7) und Prozedur in Tabelle F03-8 und Prozedur in Tabelle F03-9

DRG F03B Herzklappeneingriff mit Herz-Lungen-Maschine, mit komplizierenden Prozeduren oder Herzschrittmacher, oder Dreifacheingriff oder Alter < 1 J. oder mit tiefer Hypothermie oder Bioprothese und bestimmtem Herzklappenersatz

Komplizierende Prozeduren oder Prozedur in Tabelle F03-4 oder mindestens eine Prozedur in Tabelle F03-5 und Prozedur in Tabelle F03-6 oder Prozedur in Tabelle F03-7 oder (Prozedur in mindestens drei der Tabellen F03-10, F03-11, F03-12, F03-13, F03-14, F03-15 oder Alter < 1 Jahr oder Prozedur in Tabelle F03-16 oder Prozedur in Tabelle F03-17) und Prozedur in Tabelle F03-8 und Prozedur in Tabelle F03-9

DRG F03C Herzklappeneingriff mit Herz-Lungen-Maschine, mit Dreifacheingriff oder Alter < 1 J. od. mit tiefer Hypothermie od. Bioprothese, od. Zweifacheingriff mit angeb. Herzfehler od. best. Eingriff od. Alter < 16 J. mit äuss. schw. CC

Prozedur in mindestens drei der Tabellen F03-10, F03-11, F03-12, F03-13, F03-14, F03-15 oder Alter < 1 Jahr oder Prozedur in Tabelle F03-16 oder Prozedur in Tabelle F03-17 oder (Prozedur in mindestens zwei der Tabellen F03-10, F03-11, F03-12, F03-13, F03-14, F03-15 oder Hauptdiagnose in Tabelle F03-1 oder mindestens eine Prozedur in Tabelle F03-18 oder Alter < 16 Jahre) und ((Prozedur in mindestens zwei der Tabellen F03-10, F03-11, F03-12, F03-13, F03-14, F03-15 oder Hauptdiagnose in Tabelle F03-2) und mindestens eine Prozedur in Tabelle F03-19 oder mindestens eine Prozedur in Tabelle F03-20) und PCCL > 3

DRG F03D Herzklappeneingriff mit Herz-Lungen-Maschine und Zweifacheingriff mit angeb. Herzfehler oder bestimmtem Eingriff oder Alter < 16 J.

Prozedur in mindestens zwei der Tabellen F03-10, F03-11, F03-12, F03-13, F03-14, F03-15 oder Hauptdiagnose in Tabelle F03-1 oder mindestens eine Prozedur in Tabelle F03-18 oder Alter < 16 Jahre

DRG F03E Herzklappeneingriff mit Herz-Lungen-Maschine**Diagnose F03-1**

I71.2	Aneurysma Aorta thoracica, oh Angabe einer Ruptur	Q23.2	Angeborene Mitralklappenstenose
Q20.0	Truncus arteriosus communis	Q23.3	Angeborene Mitralklappeninsuffizienz
Q20.1	Re Doppelausstromventrikel [Double outlet right ventricle]	Q23.4	Hypoplastisches Linksherzsyndrom
Q20.2	Linker Doppelausstromventrikel [Double outlet left ventricle]	Q23.8	Sonst angeborene Fehlbildung Aorten- u Mitralklappe
Q20.3	Diskordante ventrikuloarterielle Verbindung	Q23.9	Angeborene Fehlbildung Aorten- u Mitralklappe, nnbez
Q20.4	Doppelseinstromventrikel [Double inlet ventricle]	Q24.0	Dextrokardie
Q20.5	Diskordante atrioventrikuläre Verbindung	Q24.1	Lävokardie
Q20.6	Vorhofisomerismus	Q24.2	Cor triatriatum
Q20.8	Sonst angeb Fehlbildung Herzhöhlen u verbind Strukturen	Q24.3	Infundibuläre Pulmonalstenose
Q20.9	Angeb Fehlbildung Herzhöhlen u verbind Strukturen, nnbez	Q24.4	Angeborene subvalvuläre Aortenstenose
Q21.0	Ventrikelseptumdefekt	Q24.5	Fehlbildung Koronargefäße
Q21.1	Vorhofseptumdefekt	Q24.6	Angeborener Herzblock
Q21.2	Defekt Vorhof- u Kammerseptum	Q24.8	Sonst nbez angeborene Fehlbildungen Herz
Q21.3	Fallot-Tetralogie	Q24.9	Angeborene Fehlbildung Herz, nnbez
Q21.4	Aortopulmonaler Septumdefekt	Q25.0	Offener Ductus arteriosus
Q21.80	Fallot-Pentalogie	Q25.1	Koarktation Aorta
Q21.88	Sonst angeborene Fehlbildung der Herzsepten	Q25.2	Atresie Aorta
Q21.9	Angeborene Fehlbildung Herzseptum, nnbez	Q25.3	Stenose Aorta (angeboren)
Q22.0	Pulmonalklappenatresie	Q25.4	Sonstige angeborene Fehlbildungen Aorta
Q22.1	Angeborene Pulmonalklappenstenose	Q25.5	Atresie A pulmonalis
Q22.2	Angeborene Pulmonalklappeninsuffizienz	Q25.6	Stenose A pulmonalis (angeboren)
Q22.3	Sonst angeborene Fehlbildung Pulmonalklappe	Q25.7	Sonst angeborene Fehlbildung A pulmonalis
Q22.4	Angeborene Trikuspidalklappenstenose	Q25.8	Sonst angeborene Fehlbildung große Aa
Q22.5	Ebstein-Anomalie	Q25.9	Angeborene Fehlbildung große Aa, nnbez
Q22.6	Hypoplastisches Rechtsherzsyndrom	Q26.0	Angeborene Stenose V cava
Q22.8	Sonst angeborene Fehlbildung Trikuspidalklappe	Q26.1	Persistenz linken V cava superior
Q22.9	Angeborene Fehlbildung Trikuspidalklappe, nnbez	Q26.2	Totale Fehleinmündung Lungenvenen
Q23.0	Angeborene Aortenklappenstenose	Q26.3	Partielle Fehleinmündung Lungenvenen
Q23.1	Angeborene Aortenklappeninsuffizienz	Q26.4	Fehleinmündung Lungenvenen, nnbez

Q26.5	Fehleinmündung Pfortader	Q27.4	Angeborene Phlebektasie
Q26.6	Fistel zw V portae u A hepatica (angeboren)	Q27.8	Sonst nbez angeb Fehlbildungen peripheres Gefäßsystem
Q26.8	Sonst angeborene Fehlbildung große Venen	Q27.9	Angeb Fehlbildung peripheres Gefäßsystem, nbez
Q26.9	Angeborene Fehlbildung große Vene, nbez	Q28.80	Sonstiges angeborenes Aneurysma
Q27.0	Angeborenes Fehlen od Hypoplasie A umbilicalis	Q28.81	Sonstige angeborene Fistel des Kreislaufsystems
Q27.1	Angeborene Nierenarterienstenose	Q28.88	Sonst näher bez angeborene Fehlbildgen d Kreislaufsystems
Q27.2	Sonst angeb Fehlbildung Nierenarterie	Q28.9	Angeborene Fehlbildung Kreislaufsystem, nbez
Q27.3	Arteriovenöse Fehlbildung periphäre Gefäße		

Hauptdiagnose F03-2

Q20.0	Truncus arteriosus communis	Q24.3	Infundibuläre Pulmonalstenose
Q20.1	Re Doppelausstromventrikel [Double outlet right ventricle]	Q24.4	Angeborene subvalvuläre Aortenstenose
Q20.2	Linker Doppelausstromventrikel [Double outlet left ventricle]	Q24.5	Fehlbildung Koronargefäße
Q20.3	Diskordante ventrikuloarterielle Verbindung	Q24.6	Angeborener Herzblock
Q20.4	Doppeleinstromventrikel [Double inlet ventricle]	Q24.8	Sonst nbez angeborene Fehlbildungen Herz
Q20.5	Diskordante atrioventrikuläre Verbindung	Q24.9	Angeborene Fehlbildung Herz, nbez
Q20.6	Vorhofisomerismus	Q25.0	Offener Ductus arteriosus
Q20.8	Sonst angeb Fehlbildung Herzhöhlen u verbind Strukturen	Q25.1	Koarktation Aorta
Q20.9	Angeb Fehlbildung Herzhöhlen u verbind Strukturen, nbez	Q25.2	Atresie Aorta
Q21.0	Ventrikelseptumdefekt	Q25.3	Stenose Aorta (angeboren)
Q21.1	Vorhofseptumdefekt	Q25.4	Sonstige angeborene Fehlbildungen Aorta
Q21.2	Defekt Vorhof- u Kammerseptum	Q25.5	Atresie A pulmonalis
Q21.3	Fallot-Tetralogie	Q25.6	Stenose A pulmonalis (angeboren)
Q21.4	Aortopulmonaler Septumdefekt	Q25.7	Sonst angeborene Fehlbildung A pulmonalis
Q21.80	Fallot-Pentalogie	Q25.8	Sonst angeborene Fehlbildung große Aa
Q21.88	Sonst angeborene Fehlbildung der Herzsepten	Q25.9	Angeborene Fehlbildung große Aa, nbez
Q21.9	Angeborene Fehlbildung Herzseptum, nbez	Q26.0	Angeborene Stenose V cava
Q22.0	Pulmonalklappenatresie	Q26.1	Persistenz linken V cava superior
Q22.1	Angeborene Pulmonalklappenstenose	Q26.2	Totale Fehleinmündung Lungenvenen
Q22.2	Angeborene Pulmonalklappeninsuffizienz	Q26.3	Partielle Fehleinmündung Lungenvenen
Q22.3	Sonst angeborene Fehlbildung Pulmonalklappe	Q26.4	Fehleinmündung Lungenvenen, nbez
Q22.4	Angeborene Trikuspidalklappenstenose	Q26.5	Fehleinmündung Pfortader
Q22.5	Ebstein-Anomalie	Q26.6	Fistel zw V portae u A hepatica (angeboren)
Q22.6	Hypoplastisches Rechtsherzsyndrom	Q26.8	Sonst angeborene Fehlbildung große Venen
Q22.8	Sonst angeborene Fehlbildung Trikuspidalklappe	Q26.9	Angeborene Fehlbildung große Vene, nbez
Q22.9	Angeborene Fehlbildung Trikuspidalklappe, nbez	Q27.0	Angeborenes Fehlen od Hypoplasie A umbilicalis
Q23.0	Angeborene Aortenklappenstenose	Q27.1	Angeborene Nierenarterienstenose
Q23.1	Angeborene Aortenklappeninsuffizienz	Q27.2	Sonst angeb Fehlbildung Nierenarterie
Q23.2	Angeborene Mitralklappenstenose	Q27.3	Arteriovenöse Fehlbildung periphäre Gefäße
Q23.3	Angeborene Mitralklappeninsuffizienz	Q27.4	Angeborene Phlebektasie
Q23.4	Hypoplastisches Linksherzsyndrom	Q27.8	Sonst nbez angeb Fehlbildungen peripheres Gefäßsystem
Q23.8	Sonst angeborene Fehlbildung Aorten- u Mitralklappe	Q27.9	Angeb Fehlbildung peripheres Gefäßsystem, nbez
Q23.9	Angeborene Fehlbildung Aorten- u Mitralklappe, nbez	Q28.80	Sonstiges angeborenes Aneurysma
Q24.0	Dextrokardie	Q28.81	Sonstige angeborene Fistel des Kreislaufsystems
Q24.1	Lävokardie	Q28.88	Sonst näher bez angeborene Fehlbildgen d Kreislaufsystems
Q24.2	Cor triatriatum	Q28.9	Angeborene Fehlbildung Kreislaufsystem, nbez

Prozedur F03-3

35.00↔	Valvulotomie am geschlossenen Herzen, Klappe nicht bezeichnet	35.12.11↔	Segelrekonstruktion der Mitralklappe am offenen Herzen
35.01↔	Valvulotomie am geschlossenen Herzen, Aortenklappe	35.12.20↔	Rekonstruktion der Mitralklappe am offenen Herzen, ohne Ersatz, bei kongenitalen Klappenanomalien des Herzens
35.02↔	Valvulotomie am geschlossenen Herzen, Mitralklappe	35.12.99↔	Valvuloplastik der Mitralklappe am offenen Herzen, ohne Ersatz, sonstige
35.03↔	Valvulotomie am geschlossenen Herzen, Pulmonalklappe	35.13.00↔	Valvuloplastik der Pulmonalklappe am offenen Herzen, ohne Ersatz, n.n.bez.
35.04↔	Valvulotomie am geschlossenen Herzen, Trikuspidalklappe	35.13.10↔	Valvulotomie der Pulmonalklappe am offenen Herzen
35.10↔	Valvuloplastik am offenen Herzen, ohne Ersatz, Klappe nicht bezeichnet	35.13.20↔	Rekonstruktion der Pulmonalklappe am offenen Herzen, ohne Ersatz, bei kongenitalen Klappenanomalien des Herzens
35.11.00↔	Valvuloplastik der Aortenklappe am offenen Herzen, ohne Ersatz, n.n.bez.	35.13.99↔	Valvuloplastik der Pulmonalklappe am offenen Herzen, ohne Ersatz, sonstige
35.11.10↔	Valvulotomie der Aortenklappe am offenen Herzen	35.14.00↔	Valvuloplastik der Trikuspidalklappe am offenen Herzen, ohne Ersatz, n.n.bez.
35.11.11↔	Klappenerhaltender Ersatz der Aortenwurzel (Tirone David Operation)	35.14.10↔	Valvulotomie der Trikuspidalklappe am offenen Herzen
35.11.20↔	Rekonstruktion der Aortenklappe am offenen Herzen, ohne Ersatz, bei kongenitalen Klappenanomalien des Herzens	35.14.11↔	Segelrekonstruktion der Trikuspidalklappe am offenen Herzen
35.11.99↔	Valvuloplastik der Aortenklappe am offenen Herzen, ohne Ersatz, sonstige	35.14.20↔	Rekonstruktion der Trikuspidalklappe am offenen Herzen, ohne Ersatz, bei kongenitalen Klappenanomalien des Herzens
35.12.00↔	Valvuloplastik der Mitralklappe am offenen Herzen, ohne Ersatz, n.n.bez.	35.14.99↔	Valvuloplastik der Trikuspidalklappe am offenen Herzen, ohne Ersatz, sonstige
35.12.10↔	Valvulotomie der Mitralklappe am offenen Herzen		

35.19.00↔	Valvuloplastik am offenen Herzen, ohne Ersatz, sonstige Klappe, n.n.bez.	35.32↔	Sehnenfaden-Operation
35.19.10↔	Rekonstruktion einer AV-Klappe am offenen Herzen, ohne Ersatz, bei kongenitalen Klappenanomalien des Herzens	35.33.00↔	Anuloplastik, n.n.bez.
35.19.11↔	Rekonstruktion einer Truncusklappe am offenen Herzen, ohne Ersatz, bei kongenitalen Klappenanomalien des Herzens	35.33.10↔	Anuloplastik der Mitralklappe, n.n.bez.
35.19.99↔	Valvuloplastik am offenen Herzen, ohne Ersatz, sonstige Klappe, sonstige	35.33.11↔	Anuloplastik der Mitralklappe, offen
35.20↔	Herzklappenersatz, Klappe nicht bezeichnet	35.33.19↔	Anuloplastik der Mitralklappe, sonstige
35.21.00↔	Aortenklappenersatz mit Graft, n.n.bez.	35.33.20↔	Anuloplastik der Pulmonalklappe, n.n.bez.
35.21.10↔	Aortenklappenersatz mit Graft, Bioprothese	35.33.21↔	Anuloplastik der Pulmonalklappe, offen
35.21.11↔	Aortenklappenersatz mit Graft, selbstexpandierende Bioprothese, nahtfrei, offen chirurgisch	35.33.29↔	Anuloplastik der Pulmonalklappe, sonstige
35.21.12↔	Aortenklappenersatz mit Graft, Bioprothese stentless, offen chirurgisch	35.33.30↔	Anuloplastik der Trikuspidalklappe, n.n.bez.
35.21.20↔	Implantation einer klappentragenden Gefäßprothese, biologische Aortenklappe	35.33.31↔	Anuloplastik der Trikuspidalklappe, offen
35.21.99↔	Aortenklappenersatz mit Graft, sonstige	35.33.39↔	Anuloplastik der Trikuspidalklappe, sonstige
35.22.00↔	Sonstiger Aortenklappenersatz, n.n.bez.	35.33.40↔	Anuloplastik der Aortenklappe, n.n.bez.
35.22.10↔	Minimal-invasive Implantation einer Aortenklappe, n.n.bez.	35.33.41↔	Anuloplastik der Aortenklappe, offen
35.22.19↔	Minimal-invasive Implantation einer Aortenklappe, sonstige	35.33.49↔	Anuloplastik der Aortenklappe, sonstige
35.22.20↔	Aortenklappenersatz durch Autotransplantation [Ross-Operation]	35.33.99↔	Anuloplastik, sonstige
35.22.21↔	Offener Ersatz einer mechanischen Aortenklappenprothese	35.34↔	Infundibulektomie
35.22.30↔	Implantation einer klappentragenden Gefäßprothese, mechanische Aortenklappe	35.35.00↔	Operationen an den Trabeculae carneae cordis, n.n.bez.
35.22.99↔	Sonstiger Aortenklappenersatz, sonstige	35.35.10↔	Subvalvuläre fibröse oder muskuläre Resektion an der Aortenklappe
35.23↔	Mitralklappenersatz mit Graft	35.35.99↔	Operationen an den Trabeculae carneae cordis, sonstige
35.24↔	Sonstiger Mitralklappenersatz	35.39.10↔	Supravalvuläre Resektion, Herzklappe, n.n.bez.
35.25.00↔	Pulmonalklappenersatz mit Graft, n.n.bez.	35.39.11↔	Supravalvuläre Resektion, Aortenklappe
35.25.10↔	Pulmonalklappenersatz mit Graft, Bioprothese	35.39.12↔	Supravalvuläre Resektion, Pulmonalklappe
35.25.20↔	Implantation einer klappentragenden Gefäßprothese, biologische Pulmonalklappe	35.39.19↔	Supravalvuläre Resektion, sonstige Herzklappe
35.25.99↔	Pulmonalklappenersatz mit Graft, sonstige	35.95.00↔	Revision einer Korrekturoperation am Herzen, n.n.bez.
35.26.00↔	Sonstiger Pulmonalklappenersatz, n.n.bez.	35.95.10↔	Prothesenrefixation eines Herzklappenersatzes, n.n.bez.
35.26.10↔	Minimal-invasive Implantation einer Pulmonalklappe, n.n.bez.	35.95.11↔	Prothesenrefixation eines Aortenklappenersatzes
35.26.19↔	Minimal-invasive Implantation einer Pulmonalklappe, sonstige	35.95.12↔	Prothesenrefixation eines Mitralklappenersatzes
35.26.20↔	Implantation einer klappentragenden Gefäßprothese, mechanische Pulmonalklappe	35.95.13↔	Prothesenrefixation eines Pulmonalklappenersatzes
35.26.99↔	Sonstiger Pulmonalklappenersatz, sonstige	35.95.14↔	Prothesenrefixation eines Trikuspidalklappenersatzes
35.27↔	Trikuspidalklappenersatz mit Graft	35.95.19↔	Prothesenrefixation eines Herzklappenersatzes, sonstige
35.28↔	Sonstiger Trikuspidalklappenersatz	35.95.99↔	Revision einer Korrekturoperation am Herzen, sonstige
35.29.00↔	Herzklappenersatz, sonstige Klappe, n.n.bez.	35.99.00↔	Sonstige Operationen an Herzklappen, n.n.bez.
35.29.10↔	Ersatz der AV-Klappe bei kongenitalen Klappenanomalien des Herzens	35.99.10↔	Sonstige Operationen bei kongenitalen Klappenanomalien des Herzens, n.n.bez.
35.29.20↔	Ersatz der Truncus-Klappe bei kongenitalen Klappenanomalien des Herzens	35.99.11↔	Sonstige Operationen bei kongenitalen Klappenanomalien des Herzens, Aortenklappe
35.29.99↔	Herzklappenersatz, sonstige Klappe, sonstige	35.99.12↔	Sonstige Operationen bei kongenitalen Klappenanomalien des Herzens, Mitralklappe
35.31↔	Papillarmuskeloporation	35.99.13↔	Sonstige Operationen bei kongenitalen Klappenanomalien des Herzens, Pulmonalklappe
		35.99.14↔	Sonstige Operationen bei kongenitalen Klappenanomalien des Herzens, Trikuspidalklappe
		35.99.15↔	Sonstige Operationen bei kongenitalen Klappenanomalien des Herzens, AV- oder Truncusklappe
		35.99.19↔	Sonstige Operationen bei kongenitalen Klappenanomalien des Herzens, sonstige Klappe
		35.99.20↔	Sonstige Operationen an Herzklappen, minimal-invasiv

Prozedur F03-4

38.15.30↔ Endarterektomie der A. pulmonalis

Prozedur F03-5

37.8a.00↔	Implantation eines permanenten Herzschrittmachers, n.n.bez.	37.8a.31↔	Implantation eines Resynchronisationsherzschrittmacher (CRT-P)
37.8a.11↔	Implantation eines Einkammer-Schrittmachers	37.8a.41↔	Implantation eines transvenösen, sondenlosen, Herzschrittmachers
37.8a.21↔	Implantation eines Zweikammer-Schrittmachers, ohne antitachykarde Stimulation	37.8a.99↔	Implantation eines permanenten Herzschrittmachers, sonstige
37.8a.22↔	Implantation eines Zweikammer-Schrittmachers, mit antitachykarder Stimulation		

Prozedur F03-6

37.7a.00↔	Implantation einer Elektrode am Herzen, n.n.bez.	37.7a.14↔	Implantation einer transvenösen Elektrode auf dem linken Ventrikel durch den Koronarsinus
37.7a.11↔	Implantation einer transvenösen Ventrikelektrode	37.7a.21↔	Implantation einer Elektrode am Epikard, durch Thorakotomie und Sternotomie, offen chirurgisch
37.7a.12↔	Implantation einer transvenösen Ventrikelektrode mit atrialem Sensing	37.7a.22↔	Implantation einer Elektrode am Epikard über einen subxyphoidalen Zugang, offen chirurgisch
37.7a.13↔	Implantation einer transvenösen Vorhofelektrode		

- | | | | |
|-----------|---|-----------|--|
| 37.7a.23↔ | Implantation einer Elektrode am Epikard, thorakoskopisch | 37.7a.51↔ | Implantation eines Drucksensors |
| 37.7a.31↔ | Implantation einer transvenösen Schockelektrode | 37.7a.99↔ | Implantation einer Elektrode am Herzen, sonstige |
| 37.7a.32↔ | Implantation einer subkutanen Schockelektrode | | |
| 37.7a.33↔ | Implantation einer subkutanen Schockelektrode zur Verwendung mit einem subkutanen Defibrillatorsystem | | |

Prozedur F03-7

- 37.7a.51↔ Implantation eines Drucksensors

Prozedur F03-8

- 37.99.80↔ Reoperation an Herz und Perikard

Prozedur F03-9

- | | | | |
|-----------|---|-----------|--|
| 35.21.10↔ | Aortenklappenersatz mit Graft, Bioprothese | 35.22.99↔ | Sonstiger Aortenklappenersatz, sonstige |
| 35.21.11↔ | Aortenklappenersatz mit Graft, selbstexpandierende Bioprothese, nahtfrei, offen chirurgisch | 35.23↔ | Mitralklappenersatz mit Graft |
| 35.21.12↔ | Aortenklappenersatz mit Graft, Bioprothese stentless, offen chirurgisch | 35.24↔ | Sonstiger Mitralklappenersatz |
| 35.21.20↔ | Implantation einer klappentragenden Gefässprothese, biologische Aortenklappe | 35.25.10↔ | Pulmonalklappenersatz mit Graft, Bioprothese |
| 35.21.99↔ | Aortenklappenersatz mit Graft, sonstige | 35.25.20↔ | Implantation einer klappentragenden Gefässprothese, biologische Pulmonalklappe |
| 35.22.20↔ | Aortenklappenersatz durch Autotransplantation [Ross-Operation] | 35.25.99↔ | Pulmonalklappenersatz mit Graft, sonstige |
| 35.22.21↔ | Offener Ersatz einer mechanischen Aortenklappenprothese | 35.26.20↔ | Implantation einer klappentragenden Gefässprothese, mechanische Pulmonalklappe |
| 35.22.30↔ | Implantation einer klappentragenden Gefässprothese, mechanische Aortenklappe | 35.27↔ | Trikuspidalklappenersatz mit Graft |
| | | 35.28↔ | Sonstiger Trikuspidalklappenersatz |

Prozedur F03-10

- | | | | |
|-----------|---|-----------|--|
| 35.11.00↔ | Valvuloplastik der Aortenklappe am offenen Herzen, ohne Ersatz, n.n.bez. | 35.35.10↔ | Subvalvuläre fibröse oder muskuläre Resektion an der Aortenklappe |
| 35.11.10↔ | Valvulotomie der Aortenklappe am offenen Herzen | 35.35.99↔ | Operationen an den Trabeculae carneae cordis, sonstige |
| 35.11.11↔ | Klappenerhaltender Ersatz der Aortenwurzel (Tirone David Operation) | 35.93↔ | Erzeugen eines Conduits zwischen linkem Ventrikel und Aorta |
| 35.11.20↔ | Rekonstruktion der Aortenklappe am offenen Herzen, ohne Ersatz, bei kongenitalen Klappenanomalien des Herzens | 35.95.00↔ | Revision einer Korrekturoperation am Herzen, n.n.bez. |
| 35.11.99↔ | Valvuloplastik der Aortenklappe am offenen Herzen, ohne Ersatz, sonstige | 35.95.10↔ | Prothesenrefixation eines Herzklappenersatzes, n.n.bez. |
| 35.20↔ | Herzklappenersatz, Klappe nicht bezeichnet | 35.95.11↔ | Prothesenrefixation eines Aortenklappenersatzes |
| 35.21.00↔ | Aortenklappenersatz mit Graft, n.n.bez. | 35.95.12↔ | Prothesenrefixation eines Mitralklappenersatzes |
| 35.21.10↔ | Aortenklappenersatz mit Graft, Bioprothese | 35.95.13↔ | Prothesenrefixation eines Pulmonalklappenersatzes |
| 35.21.11↔ | Aortenklappenersatz mit Graft, selbstexpandierende Bioprothese, nahtfrei, offen chirurgisch | 35.95.14↔ | Prothesenrefixation eines Trikuspidalklappenersatzes |
| 35.21.12↔ | Aortenklappenersatz mit Graft, Bioprothese stentless, offen chirurgisch | 35.95.19↔ | Prothesenrefixation eines Herzklappenersatzes, sonstige |
| 35.21.20↔ | Implantation einer klappentragenden Gefässprothese, biologische Aortenklappe | 35.95.99↔ | Revision einer Korrekturoperation am Herzen, sonstige |
| 35.21.99↔ | Aortenklappenersatz mit Graft, sonstige | 35.99.00↔ | Sonstige Operationen an Herzklappen, n.n.bez. |
| 35.22.00↔ | Sonstiger Aortenklappenersatz, n.n.bez. | 35.99.10↔ | Sonstige Operationen bei kongenitalen Klappenanomalien des Herzens, n.n.bez. |
| 35.22.10↔ | Minimal-invasive Implantation einer Aortenklappe, n.n.bez. | 35.99.11↔ | Sonstige Operationen bei kongenitalen Klappenanomalien des Herzens, Aortenklappe |
| 35.22.19↔ | Minimal-invasive Implantation einer Aortenklappe, sonstige | 35.99.12↔ | Sonstige Operationen bei kongenitalen Klappenanomalien des Herzens, Mitralklappe |
| 35.22.20↔ | Aortenklappenersatz durch Autotransplantation [Ross-Operation] | 35.99.13↔ | Sonstige Operationen bei kongenitalen Klappenanomalien des Herzens, Pulmonalklappe |
| 35.22.21↔ | Offener Ersatz einer mechanischen Aortenklappenprothese | 35.99.14↔ | Sonstige Operationen bei kongenitalen Klappenanomalien des Herzens, Trikuspidalklappe |
| 35.22.30↔ | Implantation einer klappentragenden Gefässprothese, mechanische Aortenklappe | 35.99.15↔ | Sonstige Operationen bei kongenitalen Klappenanomalien des Herzens, AV- oder Truncusklappe |
| 35.22.99↔ | Sonstiger Aortenklappenersatz, sonstige | 35.99.19↔ | Sonstige Operationen bei kongenitalen Klappenanomalien des Herzens, sonstige Klappe |
| 35.35.00↔ | Operationen an den Trabeculae carneae cordis, n.n.bez. | 35.99.20↔ | Sonstige Operationen an Herzklappen, minimal-invasiv |

Prozedur F03-11

- | | | | |
|-----------|---|-----------|--|
| 35.12.00↔ | Valvuloplastik der Mitralklappe am offenen Herzen, ohne Ersatz, n.n.bez. | 35.12.99↔ | Valvuloplastik der Mitralklappe am offenen Herzen, ohne Ersatz, sonstige |
| 35.12.10↔ | Valvulotomie der Mitralklappe am offenen Herzen | 35.23↔ | Mitralklappenersatz mit Graft |
| 35.12.11↔ | Segelrekonstruktion der Mitralklappe am offenen Herzen | 35.24↔ | Sonstiger Mitralklappenersatz |
| 35.12.20↔ | Rekonstruktion der Mitralklappe am offenen Herzen, ohne Ersatz, bei kongenitalen Klappenanomalien des Herzens | 35.33.00↔ | Anuloplastik, n.n.bez. |
| | | 35.33.10↔ | Anuloplastik der Mitralklappe, n.n.bez. |
| | | 35.33.11↔ | Anuloplastik der Mitralklappe, offen |

35.33.19↔ Anuloplastik der Mitralklappe, sonstige
 35.33.20↔ Anuloplastik der Pulmonalklappe, n.n.bez.
 35.33.21↔ Anuloplastik der Pulmonalklappe, offen
 35.33.29↔ Anuloplastik der Pulmonalklappe, sonstige
 35.33.30↔ Anuloplastik der Trikuspidalklappe, n.n.bez.
 35.33.31↔ Anuloplastik der Trikuspidalklappe, offen

35.33.39↔ Anuloplastik der Trikuspidalklappe, sonstige
 35.33.40↔ Anuloplastik der Aortenklappe, n.n.bez.
 35.33.41↔ Anuloplastik der Aortenklappe, offen
 35.33.49↔ Anuloplastik der Aortenklappe, sonstige
 35.33.99↔ Anuloplastik, sonstige

Prozedur F03-12

35.14.00↔ Valvuloplastik der Trikuspidalklappe am offenen Herzen, ohne Ersatz, n.n.bez.
 35.14.10↔ Valvulotomie der Trikuspidalklappe am offenen Herzen
 35.14.11↔ Segelrekonstruktion der Trikuspidalklappe am offenen Herzen
 35.14.20↔ Rekonstruktion der Trikuspidalklappe am offenen Herzen, ohne Ersatz, bei kongenitalen Klappenanomalien des Herzens

35.14.99↔ Valvuloplastik der Trikuspidalklappe am offenen Herzen, ohne Ersatz, sonstige
 35.27↔ Trikuspidalklappenersatz mit Graft
 35.28↔ Sonstiger Trikuspidalklappenersatz

Prozedur F03-13

35.13.00↔ Valvuloplastik der Pulmonalklappe am offenen Herzen, ohne Ersatz, n.n.bez.
 35.13.10↔ Valvulotomie der Pulmonalklappe am offenen Herzen
 35.13.20↔ Rekonstruktion der Pulmonalklappe am offenen Herzen, ohne Ersatz, bei kongenitalen Klappenanomalien des Herzens
 35.13.99↔ Valvuloplastik der Pulmonalklappe am offenen Herzen, ohne Ersatz, sonstige
 35.25.00↔ Pulmonalklappenersatz mit Graft, n.n.bez.
 35.25.10↔ Pulmonalklappenersatz mit Graft, Bioprothese
 35.25.20↔ Implantation einer klappentragenden Gefäßprothese, biologische Pulmonalklappe

35.25.99↔ Pulmonalklappenersatz mit Graft, sonstige
 35.26.00↔ Sonstiger Pulmonalklappenersatz, n.n.bez.
 35.26.10↔ Minimal-invasive Implantation einer Pulmonalklappe, n.n.bez.
 35.26.19↔ Minimal-invasive Implantation einer Pulmonalklappe, sonstige
 35.26.20↔ Implantation einer klappentragenden Gefäßprothese, mechanische Pulmonalklappe
 35.26.99↔ Sonstiger Pulmonalklappenersatz, sonstige
 35.34↔ Infundibulektomie
 35.92↔ Erzeugen eines Conduits zwischen rechtem Ventrikel und Pulmonalarterie

Prozedur F03-14

35.24↔ Sonstiger Mitralklappenersatz

35.28↔ Sonstiger Trikuspidalklappenersatz

Prozedur F03-15

35.11.00↔ Valvuloplastik der Aortenklappe am offenen Herzen, ohne Ersatz, n.n.bez.
 35.11.10↔ Valvulotomie der Aortenklappe am offenen Herzen
 35.11.11↔ Klappenerhaltender Ersatz der Aortenwurzel (Tirone David Operation)
 35.11.20↔ Rekonstruktion der Aortenklappe am offenen Herzen, ohne Ersatz, bei kongenitalen Klappenanomalien des Herzens
 35.11.99↔ Valvuloplastik der Aortenklappe am offenen Herzen, ohne Ersatz, sonstige
 35.43.00↔ Vergrößerung eines bestehenden Ventrikelseptumdefekts, n.n.bez.
 35.43.10↔ Vergrößerung eines bestehenden Ventrikelseptumdefekts, offene Technik
 35.43.99↔ Vergrößerung eines bestehenden Ventrikelseptumdefekts, sonstige
 35.50↔ Korrektur von nicht näher bezeichnetem Herzseptumdefekt mit Prothese
 35.51↔ Korrektur eines Vorhofseptumdefekts mit Prothese, offene Technik
 35.53↔ Korrektur eines Ventrikelseptumdefekts mit Prothese, offener Zugang
 35.54↔ Korrektur von Endokardkissendefekten (AV-Kanal) mit Prothese
 35.60↔ Korrektur eines nicht bezeichneten Herzseptumdefekts mit Bio-Graft
 35.61↔ Korrektur eines Vorhofseptumdefekts mit Bio-Graft
 35.62↔ Korrektur eines Ventrikelseptumdefekts mit Bio-Graft
 35.63↔ Korrektur von Endokardkissendefekten (AV-Kanal) mit Bio-Graft
 35.70↔ Sonstige nicht näher bezeichnete Korrektur von nicht näher bezeichneten Herzseptumdefekten
 35.71↔ Sonstige nicht näher bezeichnete Korrektur eines Vorhofseptumdefekts
 35.72.00↔ Korrektur eines Ventrikelseptumdefekts, n.n.bez.
 35.72.10↔ Verschluss eines erworbenen Ventrikelseptumdefekts
 35.72.99↔ Korrektur eines Ventrikelseptumdefekts, sonstige

35.73↔ Sonstige und nicht näher bezeichnete Korrektur von Endokardkissendefekten (AV-Kanal)
 35.81↔ Totalkorrektur einer Fallot-Tetralogie
 35.82↔ Totalkorrektur von total falsch mündenden Pulmonalvenen
 35.91↔ Interatriale Transposition des venösen Rückflusses
 35.94↔ Erzeugen eines Conduits zwischen Vorhof und Pulmonalarterie
 35.98.99↔ Sonstige Operationen an Herzsepten, sonstige
 36.99.00↔ Sonstige Operationen an Herzgefäßen n.n.bez.
 36.99.20↔ Operationen bei kongenitalen Anomalien der Herzgefäße
 36.99.30↔ Rekonstruktion des Koronarostiums
 36.99.40↔ Sympathektomie der Koronararterien
 36.99.99↔ Sonstige Operationen an Herzgefäßen, sonstige
 37.99.21↔ Korrektur eines Double-outlet-right-ventricle vom Fallot-Typ
 37.99.22↔ Korrektur eines sonstigen Double-outlet-right-ventricle
 37.99.23↔ Operation an einem funktionell/morphologisch univentrikulären Herzen
 37.99.24↔ Korrektur eines Cor triatriatum
 37.99.25↔ Korrektur eines Absent Pulmonary Valve Syndrom
 38.84.31↔ Ligatur des Ductus arteriosus apertus
 38.85.00↔ Sonstiger chirurgischer Verschluss von anderen thorakalen Gefäßen, n.n.bez.
 38.85.10↔ Sonstiger chirurgischer Verschluss von anderen thorakalen Arterien, n.n.bez.
 38.85.11↔ Sonstiger chirurgischer Verschluss der A. subclavia
 38.85.12↔ Sonstiger chirurgischer Verschluss der A. pulmonalis
 38.85.13↔ Sonstiger chirurgischer Verschluss des Truncus brachiocephalicus
 38.85.19↔ Sonstiger chirurgischer Verschluss von anderen thorakalen Arterien, sonstige
 38.85.20↔ Sonstiger chirurgischer Verschluss von thorakalen Venen, n.n.bez.
 38.85.21↔ Sonstiger chirurgischer Verschluss der V. cava superior
 38.85.22↔ Sonstiger chirurgischer Verschluss der V. pulmonalis
 38.85.23↔ Sonstiger chirurgischer Verschluss der V. subclavia

38.85.28↔	Sonstiger chirurgischer Verschluss von sonstigen tiefen thorakalen Venen	39.99.24↔	Operationen bei kongenitalen Kollateralgefässen und Unifokalisierung
38.85.29↔	Sonstiger chirurgischer Verschluss von thorakalen Venen, sonstige	39.99.30↔	Katheterinterventioneller Verschluss des Ductus arteriosus Botalli, n.n.bez
38.85.99↔	Sonstiger chirurgischer Verschluss von anderen thorakalen Gefässen, sonstige	39.99.31↔	Katheterinterventioneller Verschluss des Ductus arteriosus Botalli, mit Coil
39.99.10↔	Aortopexie	39.99.32↔	Katheterinterventioneller Verschluss des Ductus arteriosus Botalli, mit Amplatz-Ductus-Occluder
39.99.20↔	Operationen bei kongenitalen Gefässanomalien, n.n.bez.	39.99.38↔	Katheterinterventioneller Verschluss des Ductus arteriosus Botalli, sonstige
39.99.22↔	Operationen bei kongenitalen Anomalien der A. oder V. pulmonalis oder bei A. lusoria	39.99.39↔	Operationen bei sonstigen kongenitalen Gefässanomalien
39.99.23↔	Operationen bei kongenitalen Anomalien der V. cava		

Prozedur F03-16

39.61.13↔	Konventionelle extrakorporelle Zirkulation (ECC) unter tiefer Hypothermie (20 bis unter 26° C)	39.61.24↔	Minimalisierte extrakorporelle Zirkulation (ECC) unter tiefer Hypothermie (20 bis unter 26° C)
39.61.14↔	Konventionelle extrakorporelle Zirkulation (ECC) unter profunder Hypothermie (unter 20° C)	39.61.25↔	Minimalisierte extrakorporelle Zirkulation (ECC) unter profunder Hypothermie (unter 20° C)

Prozedur F03-17

35.21.11↔	Aortenklappenersatz mit Graft, selbstexpandierende Bioprothese, nahtfrei, offen chirurgisch
-----------	---

Prozedur F03-18

34.03↔	Wiedereröffnung einer Thorakotomie	36.11.33↔	Einfacher (aorto)koronarer Bypass, minimalinvasiv, mit autogener Arterie, freies A. mammaria interna (A. thoracica interna) Transplantat (IMA-Transplantat)
35.95.00↔	Revision einer Korrekturoperation am Herzen, n.n.bez.	36.11.34↔	Einfacher (aorto)koronarer Bypass, minimalinvasiv, mit autogener Arterie, A. abdominalis
35.95.10↔	Prothesenrefixation eines Herzklappenersatzes, n.n.bez.	36.11.35↔	Einfacher (aorto)koronarer Bypass, minimalinvasiv, mit autogener Arterie, sonstige Arterie
35.95.11↔	Prothesenrefixation eines Aortenklappenersatzes	36.11.36↔	Einfacher (aorto)koronarer Bypass, minimalinvasiv, mit autogener Vene, ohne externes Stabilisierungsnetz
35.95.12↔	Prothesenrefixation eines Mitralklappenersatzes	36.11.37↔	Einfacher (aorto)koronarer Bypass, minimalinvasiv, mit autogener Vene, mit externem Stabilisierungsnetz
35.95.13↔	Prothesenrefixation eines Pulmonalklappenersatzes	36.11.38↔	Einfacher (aorto)koronarer Bypass, minimalinvasiv, mit Xenotransplantat
35.95.14↔	Prothesenrefixation eines Trikuspidalklappenersatzes	36.11.3a↔	Einfacher (aorto)koronarer Bypass, minimalinvasiv, mit Gefässprothese
35.95.19↔	Prothesenrefixation eines Herzklappenersatzes, sonstige	36.11.99↔	Einfacher (aorto)koronarer Bypass, nach Technik und Material, sonstige
35.95.99↔	Revision einer Korrekturoperation am Herzen, sonstige	36.12.00↔	Zweifacher (aorto)koronarer Bypass, nach Technik und Material, n.n.bez.
36.03↔	Koronarangioplastik am offenen Thorax	36.12.21↔	Zweifacher (aorto)koronarer Bypass, offen chirurgisch (Thorakotomie, Minithorakotomie, Sternotomie), mit autogener Arterie, A. radialis
36.10↔	Aortokoronarer Bypass zur Myokard-Revaskularisation, n.n.bez.	36.12.22↔	Zweifacher (aorto)koronarer Bypass, offen chirurgisch (Thorakotomie, Minithorakotomie, Sternotomie), mit autogener Arterie, A. mammaria interna (A. thoracica interna)
36.11.00↔	Einfacher (aorto)koronarer Bypass, nach Technik und Material, n.n.bez.	36.12.23↔	Zweifacher (aorto)koronarer Bypass, offen chirurgisch (Thorakotomie, Minithorakotomie, Sternotomie), mit autogener Arterie, freies A. mammaria interna (A. thoracica interna) Transplantat (IMA-Transplantat)
36.11.21↔	Einfacher (aorto)koronarer Bypass, offen chirurgisch (Thorakotomie, Minithorakotomie, Sternotomie), mit autogener Arterie, A. radialis	36.12.24↔	Zweifacher (aorto)koronarer Bypass, offen chirurgisch (Thorakotomie, Minithorakotomie, Sternotomie), mit autogener Arterie, A. abdominalis
36.11.22↔	Einfacher (aorto)koronarer Bypass, offen chirurgisch (Thorakotomie, Minithorakotomie, Sternotomie), mit autogener Arterie, A. mammaria interna (A. thoracica interna)	36.12.25↔	Zweifacher (aorto)koronarer Bypass, offen chirurgisch (Thorakotomie, Minithorakotomie, Sternotomie), mit autogener Arterie, sonstige Arterie
36.11.23↔	Einfacher (aorto)koronarer Bypass, offen chirurgisch (Thorakotomie, Minithorakotomie, Sternotomie), mit autogener Arterie, freies A. mammaria interna (A. thoracica interna) Transplantat (IMA-Transplantat)	36.12.26↔	Zweifacher (aorto)koronarer Bypass, offen chirurgisch (Thorakotomie, Minithorakotomie, Sternotomie), mit autogener Vene, ohne externes Stabilisierungsnetz
36.11.24↔	Einfacher (aorto)koronarer Bypass, offen chirurgisch (Thorakotomie, Minithorakotomie, Sternotomie), mit autogener Arterie, A. abdominalis	36.12.27↔	Zweifacher (aorto)koronarer Bypass, offen chirurgisch (Thorakotomie, Minithorakotomie, Sternotomie), mit autogener Vene, mit externem Stabilisierungsnetz
36.11.25↔	Einfacher (aorto)koronarer Bypass, offen chirurgisch (Thorakotomie, Minithorakotomie, Sternotomie), mit autogener Arterie, sonstige Arterie	36.12.28↔	Zweifacher (aorto)koronarer Bypass, offen chirurgisch (Thorakotomie, Minithorakotomie, Sternotomie), mit Xenotransplantat
36.11.26↔	Einfacher (aorto)koronarer Bypass, offen chirurgisch (Thorakotomie, Minithorakotomie, Sternotomie), mit autogener Vene, ohne externes Stabilisierungsnetz	36.12.2a↔	Zweifacher (aorto)koronarer Bypass, offen chirurgisch (Thorakotomie, Minithorakotomie, Sternotomie), mit Gefässprothese
36.11.27↔	Einfacher (aorto)koronarer Bypass, offen chirurgisch (Thorakotomie, Minithorakotomie, Sternotomie), mit autogener Vene, mit externem Stabilisierungsnetz		
36.11.28↔	Einfacher (aorto)koronarer Bypass, offen chirurgisch (Thorakotomie, Minithorakotomie, Sternotomie), mit Xenotransplantat		
36.11.2a↔	Einfacher (aorto)koronarer Bypass, offen chirurgisch (Thorakotomie, Minithorakotomie, Sternotomie), mit Gefässprothese		
36.11.31↔	Einfacher (aorto)koronarer Bypass, minimalinvasiv, mit autogener Arterie, A. radialis		
36.11.32↔	Einfacher (aorto)koronarer Bypass, minimalinvasiv, mit autogener Arterie, A. mammaria interna (A. thoracica interna)		

36.12.31↔	Zweifacher (aorto)koronarer Bypass, minimalinvasiv, mit autogener Arterie, A. radialis	36.18.00↔	Vierfacher (aorto)koronarer Bypass, nach Technik und Material, n.n.bez.
36.12.32↔	Zweifacher (aorto)koronarer Bypass, minimalinvasiv, mit autogener Arterie, A. mammaria interna (A. thoracica interna)	36.18.11↔	Vierfacher (aorto)koronarer Bypass, offen chirurgisch (Thorakotomie, Minithorakotomie, Sternotomie), mit autogener Arterie, A. radialis
36.12.33↔	Zweifacher (aorto)koronarer Bypass, minimalinvasiv, mit autogener Arterie, freies A. mammaria interna (A. thoracica interna) Transplantat (IMA-Transplantat)	36.18.12↔	Vierfacher (aorto)koronarer Bypass, offen chirurgisch (Thorakotomie, Minithorakotomie, Sternotomie), mit autogener Arterie, A. mammaria interna (A. thoracica interna)
36.12.34↔	Zweifacher (aorto)koronarer Bypass, minimalinvasiv, mit autogener Arterie, A. abdominalis	36.18.13↔	Vierfacher (aorto)koronarer Bypass, offen chirurgisch (Thorakotomie, Minithorakotomie, Sternotomie), mit autogener Arterie, freies A. mammaria interna (A. thoracica interna) Transplantat (IMA-Transplantat)
36.12.35↔	Zweifacher (aorto)koronarer Bypass, minimalinvasiv, mit autogener Arterie, sonstige Arterie	36.18.14↔	Vierfacher (aorto)koronarer Bypass, offen chirurgisch (Thorakotomie, Minithorakotomie, Sternotomie), mit autogener Arterie, A. abdominalis
36.12.36↔	Zweifacher (aorto)koronarer Bypass, minimalinvasiv, mit autogener Vene, ohne externes Stabilisierungsnetz	36.18.15↔	Vierfacher (aorto)koronarer Bypass, offen chirurgisch (Thorakotomie, Minithorakotomie, Sternotomie), mit autogener Arterie, sonstige Arterie
36.12.37↔	Zweifacher (aorto)koronarer Bypass, minimalinvasiv, mit autogener Vene, mit externem Stabilisierungsnetz	36.18.16↔	Vierfacher (aorto)koronarer Bypass, offen chirurgisch (Thorakotomie, Minithorakotomie, Sternotomie), mit autogener Vene, ohne externes Stabilisierungsnetz
36.12.38↔	Zweifacher (aorto)koronarer Bypass, minimalinvasiv, mit Xenotransplantat	36.18.17↔	Vierfacher (aorto)koronarer Bypass, offen chirurgisch (Thorakotomie, Minithorakotomie, Sternotomie), mit autogener Vene, mit externem Stabilisierungsnetz
36.12.3a↔	Zweifacher (aorto)koronarer Bypass, minimalinvasiv, mit Gefäßprothese	36.18.18↔	Vierfacher (aorto)koronarer Bypass, offen chirurgisch (Thorakotomie, Minithorakotomie, Sternotomie), mit Xenotransplantat
36.12.99↔	Zweifacher (Aorto)koronarer Bypass, nach Technik und Material, sonstige	36.18.1a↔	Vierfacher (aorto)koronarer Bypass, offen chirurgisch (Thorakotomie, Minithorakotomie, Sternotomie), mit Gefäßprothese
36.13.00↔	Dreifacher (aorto)koronarer Bypass, nach Technik und Material, n.n.bez.	36.18.21↔	Vierfacher (aorto)koronarer Bypass, minimalinvasiv, mit autogener Arterie, A. radialis
36.13.21↔	Dreifacher (aorto)koronarer Bypass, offen chirurgisch (Thorakotomie, Minithorakotomie, Sternotomie), mit autogener Arterie, A. radialis	36.18.22↔	Vierfacher (aorto)koronarer Bypass, minimalinvasiv, mit autogener Arterie, A. mammaria interna (A. thoracica interna)
36.13.22↔	Dreifacher (aorto)koronarer Bypass, offen chirurgisch (Thorakotomie, Minithorakotomie, Sternotomie), mit autogener Arterie, A. mammaria interna (A. thoracica interna)	36.18.23↔	Vierfacher (aorto)koronarer Bypass, minimalinvasiv, mit autogener Arterie, freies A. mammaria interna (A. thoracica interna) Transplantat (IMA-Transplantat)
36.13.23↔	Dreifacher (aorto)koronarer Bypass, offen chirurgisch (Thorakotomie, Minithorakotomie, Sternotomie), mit autogener Arterie, freies A. mammaria interna (A. thoracica interna) Transplantat (IMA-Transplantat)	36.18.24↔	Vierfacher (aorto)koronarer Bypass, minimalinvasiv, mit autogener Arterie, A. abdominalis
36.13.24↔	Dreifacher (aorto)koronarer Bypass, offen chirurgisch (Thorakotomie, Minithorakotomie, Sternotomie), mit autogener Arterie, A. abdominalis	36.18.25↔	Vierfacher (aorto)koronarer Bypass, minimalinvasiv, mit autogener Arterie, sonstige Arterie
36.13.25↔	Dreifacher (aorto)koronarer Bypass, offen chirurgisch (Thorakotomie, Minithorakotomie, Sternotomie), mit autogener Arterie, sonstige Arterie	36.18.26↔	Vierfacher (aorto)koronarer Bypass, minimalinvasiv, mit autogener Vene, ohne externes Stabilisierungsnetz
36.13.26↔	Dreifacher (aorto)koronarer Bypass, offen chirurgisch (Thorakotomie, Minithorakotomie, Sternotomie), mit autogener Vene, ohne externes Stabilisierungsnetz	36.18.27↔	Vierfacher (aorto)koronarer Bypass, minimalinvasiv, mit autogener Vene, mit externem Stabilisierungsnetz
36.13.27↔	Dreifacher (aorto)koronarer Bypass, offen chirurgisch (Thorakotomie, Minithorakotomie, Sternotomie), mit autogener Vene, mit externem Stabilisierungsnetz	36.18.28↔	Vierfacher (aorto)koronarer Bypass, minimalinvasiv, mit Xenotransplantat
36.13.28↔	Dreifacher (aorto)koronarer Bypass, offen chirurgisch (Thorakotomie, Minithorakotomie, Sternotomie), mit Xenotransplantat	36.18.2a↔	Vierfacher (aorto)koronarer Bypass, minimalinvasiv, mit Gefäßprothese
36.13.2a↔	Dreifacher (aorto)koronarer Bypass, offen chirurgisch (Thorakotomie, Minithorakotomie, Sternotomie), mit Gefäßprothese	36.18.99↔	Vierfacher (aorto)koronarer Bypass, nach Technik und Material, sonstige
36.13.31↔	Dreifacher (aorto)koronarer Bypass, minimalinvasiv, mit autogener Arterie, A. radialis	36.19↔	Sonstige Bypass-Anastomose zur Myokard Revaskularisation
36.13.32↔	Dreifacher (aorto)koronarer Bypass, minimalinvasiv, mit autogener Arterie, A. mammaria interna (A. thoracica interna)	36.1a.00↔	Fünffacher (aorto)koronarer Bypass, nach Technik und Material, n.n.bez.
36.13.33↔	Dreifacher (aorto)koronarer Bypass, minimalinvasiv, mit autogener Arterie, freies A. mammaria interna (A. thoracica interna) Transplantat (IMA-Transplantat)	36.1a.11↔	Fünffacher (aorto)koronarer Bypass, offen chirurgisch (Thorakotomie, Minithorakotomie, Sternotomie), mit autogener Arterie, A. radialis
36.13.34↔	Dreifacher (aorto)koronarer Bypass, minimalinvasiv, mit autogener Arterie, A. abdominalis	36.1a.12↔	Fünffacher (aorto)koronarer Bypass, offen chirurgisch (Thorakotomie, Minithorakotomie, Sternotomie), mit autogener Arterie, A. mammaria interna (A. thoracica interna)
36.13.35↔	Dreifacher (aorto)koronarer Bypass, minimalinvasiv, mit autogener Arterie, sonstige Arterie	36.1a.13↔	Fünffacher (aorto)koronarer Bypass, offen chirurgisch (Thorakotomie, Minithorakotomie, Sternotomie), mit autogener Arterie, freies A. mammaria interna (A. thoracica interna) Transplantat (IMA-Transplantat)
36.13.36↔	Dreifacher (aorto)koronarer Bypass, minimalinvasiv, mit autogener Vene, ohne externes Stabilisierungsnetz	36.1a.14↔	Fünffacher (aorto)koronarer Bypass, offen chirurgisch (Thorakotomie, Minithorakotomie, Sternotomie), mit autogener Arterie, A. abdominalis
36.13.37↔	Dreifacher (aorto)koronarer Bypass, minimalinvasiv, mit autogener Vene, mit externem Stabilisierungsnetz	36.1a.15↔	Fünffacher (aorto)koronarer Bypass, offen chirurgisch (Thorakotomie, Minithorakotomie, Sternotomie), mit autogener Arterie, sonstige Arterie
36.13.38↔	Dreifacher (aorto)koronarer Bypass, minimalinvasiv, mit Xenotransplantat	36.1a.16↔	Fünffacher (aorto)koronarer Bypass, offen chirurgisch (Thorakotomie, Minithorakotomie, Sternotomie), mit autogener Vene, ohne externes Stabilisierungsnetz
36.13.3a↔	Dreifacher (aorto)koronarer Bypass, minimalinvasiv, mit Gefäßprothese		
36.13.99↔	Dreifacher (aorto)koronarer Bypass, nach Technik und Material, sonstige		

36.1a.17↔	Fünffacher (aorto)koronarer Bypass, offen chirurgisch (Thorakotomie, Minithorakotomie, Sternotomie), mit autogener Vene, mit externem Stabilisierungsnetz	36.1b.27↔	Sechs- und mehrfacher (aorto)koronarer Bypass, minimalinvasiv, mit autogener Vene, mit externem Stabilisierungsnetz
36.1a.18↔	Fünffacher (aorto)koronarer Bypass, offen chirurgisch (Thorakotomie, Minithorakotomie, Sternotomie), mit Xenotransplantat	36.1b.28↔	Sechs- und mehrfacher (aorto)koronarer Bypass, minimalinvasiv, mit Xenotransplantat
36.1a.1a↔	Fünffacher (aorto)koronarer Bypass, offen chirurgisch (Thorakotomie, Minithorakotomie, Sternotomie), mit Gefäßprothese	36.1b.2a↔	Sechs- und mehrfacher (aorto)koronarer Bypass, minimalinvasiv, mit Gefäßprothese
36.1a.21↔	Fünffacher (aorto)koronarer Bypass, minimalinvasiv, mit autogener Arterie, A. radialis	36.1b.99↔	Sechs- und mehrfacher (aorto)koronarer Bypass, nach Technik und Material, sonstige
36.1a.22↔	Fünffacher (aorto)koronarer Bypass, minimalinvasiv, mit autogener Arterie, A. mammaria interna (A. thoracica interna)	36.2↔	Myokard-Revaskularisation mit Arterien-Implantat
36.1a.23↔	Fünffacher (aorto)koronarer Bypass, minimalinvasiv, mit autogener Arterie, freies A. mammaria interna (A. thoracica interna) Transplantat (IMA-Transplantat)	36.31↔	Transmyokardiale Revaskularisation am offenen Thorax
36.1a.24↔	Fünffacher (aorto)koronarer Bypass, minimalinvasiv, mit autogener Arterie, A. abdominalis	36.32↔	Sonstige transmyokardiale Revaskularisation
36.1a.25↔	Fünffacher (aorto)koronarer Bypass, minimalinvasiv, mit autogener Arterie, sonstige Arterie	36.33↔	Endoskopische transmyokardiale Revaskularisation
36.1a.26↔	Fünffacher (aorto)koronarer Bypass, minimalinvasiv, mit autogener Vene, ohne externes Stabilisierungsnetz	36.34↔	Perkutane transmyokardiale Revaskularisation
36.1a.27↔	Fünffacher (aorto)koronarer Bypass, minimalinvasiv, mit autogener Vene, mit externem Stabilisierungsnetz	36.39.00↔	Sonstige Herz-Revaskularisation, n.n.bez.
36.1a.28↔	Fünffacher (aorto)koronarer Bypass, minimalinvasiv, mit Xenotransplantat	36.39.10↔	Herz-Revaskularisation durch Koronararterienpatch
36.1a.2a↔	Fünffacher (aorto)koronarer Bypass, minimalinvasiv, mit Gefäßprothese	36.39.11↔	Revision eines Koronararterienbypass
36.1a.99↔	Fünffacher (aorto)koronarer Bypass, sonstige	36.39.12↔	Neuanlage eines Koronararterienbypass
36.1b.00↔	Sechs- und mehrfacher (aorto)koronarer Bypass, nach Technik und Material, n.n.bez.	36.39.13↔	Transposition von Koronararterien
36.1b.11↔	Sechs- und mehrfacher (aorto)koronarer Bypass, offen chirurgisch (Thorakotomie, Minithorakotomie, Sternotomie), mit autogener Arterie, A. radialis	36.39.99↔	Sonstige Herz-Revaskularisation, sonstige
36.1b.12↔	Sechs- und mehrfacher (aorto)koronarer Bypass, offen chirurgisch (Thorakotomie, Minithorakotomie, Sternotomie), mit autogener Arterie, A. mammaria interna (A. thoracica interna)	36.91↔	Korrektur eines Koronargefäß-Aneurysmas
36.1b.13↔	Sechs- und mehrfacher (aorto)koronarer Bypass, offen chirurgisch (Thorakotomie, Minithorakotomie, Sternotomie), mit autogener Arterie, freies A. mammaria interna (A. thoracica interna) Transplantat (IMA-Transplantat)	36.99.00↔	Sonstige Operationen an Herzgefäßen n.n.bez.
36.1b.14↔	Sechs- und mehrfacher (aorto)koronarer Bypass, offen chirurgisch (Thorakotomie, Minithorakotomie, Sternotomie), mit autogener Arterie, A. abdominalis	36.99.20↔	Operationen bei kongenitalen Anomalien der Herzgefäße
36.1b.15↔	Sechs- und mehrfacher (aorto)koronarer Bypass, offen chirurgisch (Thorakotomie, Minithorakotomie, Sternotomie), mit autogener Arterie, sonstige Arterie	36.99.30↔	Rekonstruktion des Koronarostiums
36.1b.16↔	Sechs- und mehrfacher (aorto)koronarer Bypass, offen chirurgisch (Thorakotomie, Minithorakotomie, Sternotomie), mit autogener Vene, ohne externes Stabilisierungsnetz	36.99.40↔	Sympathektomie der Koronararterien
36.1b.17↔	Sechs- und mehrfacher (aorto)koronarer Bypass, offen chirurgisch (Thorakotomie, Minithorakotomie, Sternotomie), mit autogener Vene, mit externem Stabilisierungsnetz	36.99.99↔	Sonstige Operationen an Herzgefäßen, sonstige
36.1b.18↔	Sechs- und mehrfacher (aorto)koronarer Bypass, offen chirurgisch (Thorakotomie, Minithorakotomie, Sternotomie), mit Xenotransplantat	37.21‡↔	Rechtsherzkatheter
36.1b.1a↔	Sechs- und mehrfacher (aorto)koronarer Bypass, offen chirurgisch (Thorakotomie, Minithorakotomie, Sternotomie), mit Gefäßprothese	37.22‡↔	Linksherzkatheter
36.1b.21↔	Sechs- und mehrfacher (aorto)koronarer Bypass, minimalinvasiv, mit autogener Arterie, A. radialis	37.23‡↔	Kombinierter Rechts- und Linksherzkatheter
36.1b.22↔	Sechs- und mehrfacher (aorto)koronarer Bypass, minimalinvasiv, mit autogener Arterie, A. mammaria interna (A. thoracica interna)	37.28‡↔	Intrakardiale Echokardiographie (IKE)
36.1b.23↔	Sechs- und mehrfacher (aorto)koronarer Bypass, minimalinvasiv, mit autogener Arterie, freies A. mammaria interna (A. thoracica interna) Transplantat (IMA-Transplantat)	37.33.00↔	Exzision oder Destruktion von anderer Läsion oder Gewebe des Herzens, offener Zugang, n.n.bez.
36.1b.24↔	Sechs- und mehrfacher (aorto)koronarer Bypass, minimalinvasiv, mit autogener Arterie, A. abdominalis	37.33.10↔	Exzision oder Destruktion am Reizleitungssystem, offener Zugang, n.n.bez.
36.1b.25↔	Sechs- und mehrfacher (aorto)koronarer Bypass, minimalinvasiv, mit autogener Arterie, sonstige Arterie	37.33.11↔	Exzision oder Destruktion am Reizleitungssystem, offener Zugang, ablativ Maßnahmen bei Tachyarrhythmie
36.1b.26↔	Sechs- und mehrfacher (aorto)koronarer Bypass, minimalinvasiv, mit autogener Vene, ohne externes Stabilisierungsnetz	37.33.19↔	Exzision oder Destruktion am Reizleitungssystem, offener Zugang, sonstige
		37.33.20↔	Exzision von anderer Läsion oder Gewebe des Herzens, offener Zugang
		37.33.30↔	Destruktion von anderer Läsion oder Gewebe des Herzens, offener Zugang
		37.33.99↔	Exzision oder Destruktion von anderer Läsion oder Gewebe des Herzens, offener Zugang, sonstige
		37.34.00‡↔	Exzision oder Destruktion von anderer Läsion oder Gewebe des Herzens, sonstiger Zugang, n.n.bez.
		37.34.99‡↔	Exzision oder Destruktion von anderer Läsion oder Gewebe des Herzens, sonstiger Zugang, sonstige
		37.90.20‡↔	Transseptale Katheteruntersuchung des linken Herzens, n.n.bez.
		37.90.21‡↔	Katherteknische transseptale Punktion
		37.90.29‡↔	Transseptale Katheteruntersuchung des linken Herzens, sonstige
		37.99.80↔	Reoperation an Herz und Perikard
		38.45.00↔	Resektion von thorakalen Blutgefäßen mit Ersatz, n.n.bez.
		38.45.10↔	Resektion der thorakalen Aorta mit Ersatz, n.n.bez.
		38.45.11↔	Resektion der Aorta ascendens oder des Aortenbogens mit Ersatz
		38.45.12↔	Resektion der Aorta thoracica mit Ersatz
		38.45.13↔	Resektion der Aorta thoracoabdominalis mit Ersatz
		38.45.14↔	Resektion der thorakalen Aorta und Ersatz mit Hybridprothese
		38.45.19↔	Resektion der thorakalen Aorta mit Ersatz, sonstige
		38.45.20↔	Resektion sonstiger thorakaler Arterien mit Ersatz, n.n.bez.
		38.45.21↔	Resektion der A. pulmonalis mit Ersatz
		38.45.22↔	Resektion des Truncus brachiocephalicus mit Ersatz
		38.45.29↔	Resektion sonstiger thorakaler Arterien mit Ersatz
		38.45.30↔	Resektion thorakaler Venen mit Ersatz, n.n.bez.
		38.45.31↔	Resektion der V. cava superior mit Ersatz
		38.45.38↔	Resektion sonstiger tiefer thorakaler Venen mit Ersatz
		38.45.39↔	Resektion thorakaler Venen mit Ersatz, sonstige
		38.45.99↔	Resektion von thorakalen Blutgefäßen mit Ersatz, sonstige

88.43†↔	Arteriographie der Pulmonalarterien	88.54†↔	Kombinierte Angiokardiographie des rechten und linken Herzens
88.50†↔	Angiokardiographie, n.n.bez.	88.55†↔	Koronare Arteriographie mit einem einzigen Katheter
88.52†↔	Angiokardiographie von Strukturen des rechten Herzens	88.56†↔	Koronare Arteriographie mit zwei Kathetern
88.53†↔	Angiokardiographie von Strukturen des linken Herzens	88.57†↔	Sonstige und nicht näher bezeichnete koronare Arteriographie

Prozedur F03-19

37.21†↔	Rechtsherzkatheter	37.34.99†↔	Exzision oder Destruktion von anderer Läsion oder Gewebe des Herzens, sonstiger Zugang, sonstige
37.22†↔	Linksherzkatheter	37.90.20†↔	Transseptale Katheteruntersuchung des linken Herzens, n.n.bez.
37.23†↔	Kombinierter Rechts- und Linksherzkatheter	37.90.21†↔	Kathertertechnische transseptale Punktion
37.28†↔	Intrakardiale Echokardiographie (IKE)	37.90.29†↔	Transseptale Katheteruntersuchung des linken Herzens, sonstige
37.33.00↔	Exzision oder Destruktion von anderer Läsion oder Gewebe des Herzens, offener Zugang, n.n.bez.	37.99.80↔	Reoperation an Herz und Perikard
37.33.10↔	Exzision oder Destruktion am Reizleitungssystem, offener Zugang, n.n.bez.	88.43†↔	Arteriographie der Pulmonalarterien
37.33.11↔	Exzision oder Destruktion am Reizleitungssystem, offener Zugang, ablativ Maßnahmen bei Tachyarrhythmie	88.50†↔	Angiokardiographie, n.n.bez.
37.33.19↔	Exzision oder Destruktion am Reizleitungssystem, offener Zugang, sonstige	88.52†↔	Angiokardiographie von Strukturen des rechten Herzens
37.33.20↔	Exzision von anderer Läsion oder Gewebe des Herzens, offener Zugang	88.53†↔	Angiokardiographie von Strukturen des linken Herzens
37.33.30↔	Destruktion von anderer Läsion oder Gewebe des Herzens, offener Zugang	88.54†↔	Kombinierte Angiokardiographie des rechten und linken Herzens
37.33.99↔	Exzision oder Destruktion von anderer Läsion oder Gewebe des Herzens, offener Zugang, sonstige	88.55†↔	Koronare Arteriographie mit einem einzigen Katheter
37.34.00†↔	Exzision oder Destruktion von anderer Läsion oder Gewebe des Herzens, sonstiger Zugang, n.n.bez.	88.56†↔	Koronare Arteriographie mit zwei Kathetern
		88.57†↔	Sonstige und nicht näher bezeichnete koronare Arteriographie

Prozedur F03-20

34.03↔	Wiedereröffnung einer Thorakotomie	36.11.31↔	Einfacher (aorto)koronarer Bypass, minimalinvasiv, mit autogener Arterie, A. radialis
35.95.00↔	Revision einer Korrekturoperation am Herzen, n.n.bez.	36.11.32↔	Einfacher (aorto)koronarer Bypass, minimalinvasiv, mit autogener Arterie, A. mammaria interna (A. thoracica interna)
35.95.10↔	Prothesenrefixation eines Herzklappenersatzes, n.n.bez.	36.11.33↔	Einfacher (aorto)koronarer Bypass, minimalinvasiv, mit autogener Arterie, freies A. mammaria interna (A. thoracica interna) Transplantat (IMA-Transplantat)
35.95.11↔	Prothesenrefixation eines Aortenklappenersatzes	36.11.34↔	Einfacher (aorto)koronarer Bypass, minimalinvasiv, mit autogener Arterie, A. abdominalis
35.95.12↔	Prothesenrefixation eines Mitralklappenersatzes	36.11.35↔	Einfacher (aorto)koronarer Bypass, minimalinvasiv, mit autogener Arterie, sonstige Arterie
35.95.13↔	Prothesenrefixation eines Pulmonalklappenersatzes	36.11.36↔	Einfacher (aorto)koronarer Bypass, minimalinvasiv, mit autogener Vene, ohne externes Stabilisierungsnetz
35.95.14↔	Prothesenrefixation eines Trikuspidalklappenersatzes	36.11.37↔	Einfacher (aorto)koronarer Bypass, minimalinvasiv, mit autogener Vene, mit externem Stabilisierungsnetz
35.95.19↔	Prothesenrefixation eines Herzklappenersatzes, sonstige	36.11.38↔	Einfacher (aorto)koronarer Bypass, minimalinvasiv, mit Xenotransplantat
35.95.99↔	Revision einer Korrekturoperation am Herzen, sonstige	36.11.3a↔	Einfacher (aorto)koronarer Bypass, minimalinvasiv, mit Gefäßprothese
36.03↔	Koronarangioplastik am offenen Thorax	36.11.99↔	Einfacher (aorto)koronarer Bypass, nach Technik und Material, sonstige
36.10↔	Aortokoronarer Bypass zur Myokard-Revascularisation, n.n.bez.	36.12.00↔	Zweifacher (aorto)koronarer Bypass, nach Technik und Material, n.n.bez.
36.11.00↔	Einfacher (aorto)koronarer Bypass, nach Technik und Material, n.n.bez.	36.12.21↔	Zweifacher (aorto)koronarer Bypass, offen chirurgisch (Thorakotomie, Minithorakotomie, Sternotomie), mit autogener Arterie, A. radialis
36.11.21↔	Einfacher (aorto)koronarer Bypass, offen chirurgisch (Thorakotomie, Minithorakotomie, Sternotomie), mit autogener Arterie, A. radialis	36.12.22↔	Zweifacher (aorto)koronarer Bypass, offen chirurgisch (Thorakotomie, Minithorakotomie, Sternotomie), mit autogener Arterie, A. mammaria interna (A. thoracica interna)
36.11.22↔	Einfacher (aorto)koronarer Bypass, offen chirurgisch (Thorakotomie, Minithorakotomie, Sternotomie), mit autogener Arterie, A. mammaria interna (A. thoracica interna)	36.12.23↔	Zweifacher (aorto)koronarer Bypass, offen chirurgisch (Thorakotomie, Minithorakotomie, Sternotomie), mit autogener Arterie, freies A. mammaria interna (A. thoracica interna) Transplantat (IMA-Transplantat)
36.11.23↔	Einfacher (aorto)koronarer Bypass, offen chirurgisch (Thorakotomie, Minithorakotomie, Sternotomie), mit autogener Arterie, freies A. mammaria interna (A. thoracica interna) Transplantat (IMA-Transplantat)	36.12.24↔	Zweifacher (aorto)koronarer Bypass, offen chirurgisch (Thorakotomie, Minithorakotomie, Sternotomie), mit autogener Arterie, A. abdominalis
36.11.24↔	Einfacher (aorto)koronarer Bypass, offen chirurgisch (Thorakotomie, Minithorakotomie, Sternotomie), mit autogener Arterie, A. abdominalis	36.12.25↔	Zweifacher (aorto)koronarer Bypass, offen chirurgisch (Thorakotomie, Minithorakotomie, Sternotomie), mit autogener Arterie, sonstige Arterie
36.11.25↔	Einfacher (aorto)koronarer Bypass, offen chirurgisch (Thorakotomie, Minithorakotomie, Sternotomie), mit autogener Arterie, sonstige Arterie	36.12.26↔	Zweifacher (aorto)koronarer Bypass, offen chirurgisch (Thorakotomie, Minithorakotomie, Sternotomie), mit autogener Vene, ohne externes Stabilisierungsnetz
36.11.26↔	Einfacher (aorto)koronarer Bypass, offen chirurgisch (Thorakotomie, Minithorakotomie, Sternotomie), mit autogener Vene, ohne externes Stabilisierungsnetz		
36.11.27↔	Einfacher (aorto)koronarer Bypass, offen chirurgisch (Thorakotomie, Minithorakotomie, Sternotomie), mit autogener Vene, mit externem Stabilisierungsnetz		
36.11.28↔	Einfacher (aorto)koronarer Bypass, offen chirurgisch (Thorakotomie, Minithorakotomie, Sternotomie), mit Xenotransplantat		
36.11.2a↔	Einfacher (aorto)koronarer Bypass, offen chirurgisch (Thorakotomie, Minithorakotomie, Sternotomie), mit Gefäßprothese		

36.12.27↔	Zweifacher (aorto)koronarer Bypass, offen chirurgisch (Thorakotomie, Minithorakotomie, Sternotomie), mit autogener Vene, mit externem Stabilisierungsnetz	36.13.37↔	Dreifacher (aorto)koronarer Bypass, minimalinvasiv, mit autogener Vene, mit externem Stabilisierungsnetz
36.12.28↔	Zweifacher (aorto)koronarer Bypass, offen chirurgisch (Thorakotomie, Minithorakotomie, Sternotomie), mit Xenotransplantat	36.13.38↔	Dreifacher (aorto)koronarer Bypass, minimalinvasiv, mit Xenotransplantat
36.12.2a↔	Zweifacher (aorto)koronarer Bypass, offen chirurgisch (Thorakotomie, Minithorakotomie, Sternotomie), mit Gefäßprothese	36.13.3a↔	Dreifacher (aorto)koronarer Bypass, minimalinvasiv, mit Gefäßprothese
36.12.31↔	Zweifacher (aorto)koronarer Bypass, minimalinvasiv, mit autogener Arterie, A. radialis	36.13.99↔	Dreifacher (aorto)koronarer Bypass, nach Technik und Material, sonstige
36.12.32↔	Zweifacher (aorto)koronarer Bypass, minimalinvasiv, mit autogener Arterie, A. mammaria interna (A. thoracica interna)	36.18.00↔	Vierfacher (aorto)koronarer Bypass, nach Technik und Material, n.n.bez.
36.12.33↔	Zweifacher (aorto)koronarer Bypass, minimalinvasiv, mit autogener Arterie, freies A. mammaria interna (A. thoracica interna) Transplantat (IMA-Transplantat)	36.18.11↔	Vierfacher (aorto)koronarer Bypass, offen chirurgisch (Thorakotomie, Minithorakotomie, Sternotomie), mit autogener Arterie, A. radialis
36.12.34↔	Zweifacher (aorto)koronarer Bypass, minimalinvasiv, mit autogener Arterie, A. abdominalis	36.18.12↔	Vierfacher (aorto)koronarer Bypass, offen chirurgisch (Thorakotomie, Minithorakotomie, Sternotomie), mit autogener Arterie, A. mammaria interna (A. thoracica interna)
36.12.35↔	Zweifacher (aorto)koronarer Bypass, minimalinvasiv, mit autogener Arterie, sonstige Arterie	36.18.13↔	Vierfacher (aorto)koronarer Bypass, offen chirurgisch (Thorakotomie, Minithorakotomie, Sternotomie), mit autogener Arterie, freies A. mammaria interna (A. thoracica interna) Transplantat (IMA-Transplantat)
36.12.36↔	Zweifacher (aorto)koronarer Bypass, minimalinvasiv, mit autogener Vene, ohne externes Stabilisierungsnetz	36.18.14↔	Vierfacher (aorto)koronarer Bypass, offen chirurgisch (Thorakotomie, Minithorakotomie, Sternotomie), mit autogener Arterie, A. abdominalis
36.12.37↔	Zweifacher (aorto)koronarer Bypass, minimalinvasiv, mit autogener Vene, mit externem Stabilisierungsnetz	36.18.15↔	Vierfacher (aorto)koronarer Bypass, offen chirurgisch (Thorakotomie, Minithorakotomie, Sternotomie), mit autogener Arterie, sonstige Arterie
36.12.38↔	Zweifacher (aorto)koronarer Bypass, minimalinvasiv, mit Xenotransplantat	36.18.16↔	Vierfacher (aorto)koronarer Bypass, offen chirurgisch (Thorakotomie, Minithorakotomie, Sternotomie), mit autogener Vene, ohne externes Stabilisierungsnetz
36.12.3a↔	Zweifacher (aorto)koronarer Bypass, minimalinvasiv, mit Gefäßprothese	36.18.17↔	Vierfacher (aorto)koronarer Bypass, offen chirurgisch (Thorakotomie, Minithorakotomie, Sternotomie), mit autogener Vene, mit externem Stabilisierungsnetz
36.12.99↔	Zweifacher (Aorto)koronarer Bypass, nach Material und Technik, sonstige	36.18.18↔	Vierfacher (aorto)koronarer Bypass, offen chirurgisch (Thorakotomie, Minithorakotomie, Sternotomie), mit Xenotransplantat
36.13.00↔	Dreifacher (aorto)koronarer Bypass, nach Technik und Material, n.n.bez.	36.18.1a↔	Vierfacher (aorto)koronarer Bypass, offen chirurgisch (Thorakotomie, Minithorakotomie, Sternotomie), mit Gefäßprothese
36.13.21↔	Dreifacher (aorto)koronarer Bypass, offen chirurgisch (Thorakotomie, Minithorakotomie, Sternotomie), mit autogener Arterie, A. radialis	36.18.21↔	Vierfacher (aorto)koronarer Bypass, minimalinvasiv, mit autogener Arterie, A. radialis
36.13.22↔	Dreifacher (aorto)koronarer Bypass, offen chirurgisch (Thorakotomie, Minithorakotomie, Sternotomie), mit autogener Arterie, A. mammaria interna (A. thoracica interna)	36.18.22↔	Vierfacher (aorto)koronarer Bypass, minimalinvasiv, mit autogener Arterie, A. mammaria interna (A. thoracica interna)
36.13.23↔	Dreifacher (aorto)koronarer Bypass, offen chirurgisch (Thorakotomie, Minithorakotomie, Sternotomie), mit autogener Arterie, freies A. mammaria interna (A. thoracica interna) Transplantat (IMA-Transplantat)	36.18.23↔	Vierfacher (aorto)koronarer Bypass, minimalinvasiv, mit autogener Arterie, freies A. mammaria interna (A. thoracica interna) Transplantat (IMA-Transplantat)
36.13.24↔	Dreifacher (aorto)koronarer Bypass, offen chirurgisch (Thorakotomie, Minithorakotomie, Sternotomie), mit autogener Arterie, A. abdominalis	36.18.24↔	Vierfacher (aorto)koronarer Bypass, minimalinvasiv, mit autogener Arterie, A. abdominalis
36.13.25↔	Dreifacher (aorto)koronarer Bypass, offen chirurgisch (Thorakotomie, Minithorakotomie, Sternotomie), mit autogener Arterie, sonstige Arterie	36.18.25↔	Vierfacher (aorto)koronarer Bypass, minimalinvasiv, mit autogener Arterie, sonstige Arterie
36.13.26↔	Dreifacher (aorto)koronarer Bypass, offen chirurgisch (Thorakotomie, Minithorakotomie, Sternotomie), mit autogener Vene, ohne externes Stabilisierungsnetz	36.18.26↔	Vierfacher (aorto)koronarer Bypass, minimalinvasiv, mit autogener Vene, ohne externes Stabilisierungsnetz
36.13.27↔	Dreifacher (aorto)koronarer Bypass, offen chirurgisch (Thorakotomie, Minithorakotomie, Sternotomie), mit autogener Vene, mit externem Stabilisierungsnetz	36.18.27↔	Vierfacher (aorto)koronarer Bypass, minimalinvasiv, mit autogener Vene, mit externem Stabilisierungsnetz
36.13.28↔	Dreifacher (aorto)koronarer Bypass, offen chirurgisch (Thorakotomie, Minithorakotomie, Sternotomie), mit Xenotransplantat	36.18.28↔	Vierfacher (aorto)koronarer Bypass, minimalinvasiv, mit Xenotransplantat
36.13.2a↔	Dreifacher (aorto)koronarer Bypass, offen chirurgisch (Thorakotomie, Minithorakotomie, Sternotomie), mit Gefäßprothese	36.18.2a↔	Vierfacher (aorto)koronarer Bypass, minimalinvasiv, mit Gefäßprothese
36.13.31↔	Dreifacher (aorto)koronarer Bypass, minimalinvasiv, mit autogener Arterie, A. radialis	36.18.99↔	Vierfacher (aorto)koronarer Bypass, nach Technik und Material, sonstige
36.13.32↔	Dreifacher (aorto)koronarer Bypass, minimalinvasiv, mit autogener Arterie, A. mammaria interna (A. thoracica interna)	36.19↔	Sonstige Bypass-Anastomose zur Myokard Revascularisation
36.13.33↔	Dreifacher (aorto)koronarer Bypass, minimalinvasiv, mit autogener Arterie, freies A. mammaria interna (A. thoracica interna) Transplantat (IMA-Transplantat)	36.1a.00↔	Fünffacher (aorto)koronarer Bypass, nach Technik und Material, n.n.bez.
36.13.34↔	Dreifacher (aorto)koronarer Bypass, minimalinvasiv, mit autogener Arterie, A. abdominalis	36.1a.11↔	Fünffacher (aorto)koronarer Bypass, offen chirurgisch (Thorakotomie, Minithorakotomie, Sternotomie), mit autogener Arterie, A. radialis
36.13.35↔	Dreifacher (aorto)koronarer Bypass, minimalinvasiv, mit autogener Arterie, sonstige Arterie	36.1a.12↔	Fünffacher (aorto)koronarer Bypass, offen chirurgisch (Thorakotomie, Minithorakotomie, Sternotomie), mit autogener Arterie, A. mammaria interna (A. thoracica interna)
36.13.36↔	Dreifacher (aorto)koronarer Bypass, minimalinvasiv, mit autogener Vene, ohne externes Stabilisierungsnetz	36.1a.13↔	Fünffacher (aorto)koronarer Bypass, offen chirurgisch (Thorakotomie, Minithorakotomie, Sternotomie), mit autogener Arterie, freies A. mammaria interna (A. thoracica interna) Transplantat (IMA-Transplantat)

36.1a.14↔	Fünffacher (aorto)koronarer Bypass, offen chirurgisch (Thorakotomie, Minithorakotomie, Sternotomie), mit autogener Arterie, A. abdominalis	36.1b.1a↔	Sechs- und mehrfacher (aorto)koronarer Bypass, offen chirurgisch (Thorakotomie, Minithorakotomie, Sternotomie), mit Gefäßprothese
36.1a.15↔	Fünffacher (aorto)koronarer Bypass, offen chirurgisch (Thorakotomie, Minithorakotomie, Sternotomie), mit autogener Arterie, sonstige Arterie	36.1b.21↔	Sechs- und mehrfacher (aorto)koronarer Bypass, minimalinvasiv, mit autogener Arterie, A. radialis
36.1a.16↔	Fünffacher (aorto)koronarer Bypass, offen chirurgisch (Thorakotomie, Minithorakotomie, Sternotomie), mit autogener Vene, ohne externes Stabilisierungsnetz	36.1b.22↔	Sechs- und mehrfacher (aorto)koronarer Bypass, minimalinvasiv, mit autogener Arterie, A. mammaria interna (A. thoracica interna)
36.1a.17↔	Fünffacher (aorto)koronarer Bypass, offen chirurgisch (Thorakotomie, Minithorakotomie, Sternotomie), mit autogener Vene, mit externem Stabilisierungsnetz	36.1b.23↔	Sechs- und mehrfacher (aorto)koronarer Bypass, minimalinvasiv, mit autogener Arterie, freies A. mammaria interna (A. thoracica interna) Transplantat (IMA-Transplantat)
36.1a.18↔	Fünffacher (aorto)koronarer Bypass, offen chirurgisch (Thorakotomie, Minithorakotomie, Sternotomie), mit Xenotransplantat	36.1b.24↔	Sechs- und mehrfacher (aorto)koronarer Bypass, minimalinvasiv, mit autogener Arterie, A. abdominalis
36.1a.1a↔	Fünffacher (aorto)koronarer Bypass, offen chirurgisch (Thorakotomie, Minithorakotomie, Sternotomie), mit Gefäßprothese	36.1b.25↔	Sechs- und mehrfacher (aorto)koronarer Bypass, minimalinvasiv, mit autogener Arterie, sonstige Arterie
36.1a.21↔	Fünffacher (aorto)koronarer Bypass, minimalinvasiv, mit autogener Arterie, A. radialis	36.1b.26↔	Sechs- und mehrfacher (aorto)koronarer Bypass, minimalinvasiv, mit autogener Vene, ohne externes Stabilisierungsnetz
36.1a.22↔	Fünffacher (aorto)koronarer Bypass, minimalinvasiv, mit autogener Arterie, A. mammaria interna (A. thoracica interna)	36.1b.27↔	Sechs- und mehrfacher (aorto)koronarer Bypass, minimalinvasiv, mit autogener Vene, mit externem Stabilisierungsnetz
36.1a.23↔	Fünffacher (aorto)koronarer Bypass, minimalinvasiv, mit autogener Arterie, freies A. mammaria interna (A. thoracica interna) Transplantat (IMA-Transplantat)	36.1b.28↔	Sechs- und mehrfacher (aorto)koronarer Bypass, minimalinvasiv, mit Xenotransplantat
36.1a.24↔	Fünffacher (aorto)koronarer Bypass, minimalinvasiv, mit autogener Arterie, A. abdominalis	36.1b.2a↔	Sechs- und mehrfacher (aorto)koronarer Bypass, minimalinvasiv, mit Gefäßprothese
36.1a.25↔	Fünffacher (aorto)koronarer Bypass, minimalinvasiv, mit autogener Arterie, sonstige Arterie	36.1b.99↔	Sechs- und mehrfacher (aorto)koronarer Bypass, nach Technik und Material, sonstige
36.1a.26↔	Fünffacher (aorto)koronarer Bypass, minimalinvasiv, mit autogener Vene, ohne externes Stabilisierungsnetz	36.2↔	Myokard-Revaskularisation mit Arterien-Implantat
36.1a.27↔	Fünffacher (aorto)koronarer Bypass, minimalinvasiv, mit autogener Vene, mit externem Stabilisierungsnetz	36.31↔	Transmyokardiale Revaskularisation am offenen Thorax
36.1a.28↔	Fünffacher (aorto)koronarer Bypass, minimalinvasiv, mit Xenotransplantat	36.32↔	Sonstige transmyokardiale Revaskularisation
36.1a.2a↔	Fünffacher (aorto)koronarer Bypass, minimalinvasiv, mit Gefäßprothese	36.33↔	Endoskopische transmyokardiale Revaskularisation
36.1a.99↔	Fünffacher (aorto)koronarer Bypass, sonstige	36.34↔	Perkutane transmyokardiale Revaskularisation
36.1b.00↔	Sechs- und mehrfacher (aorto)koronarer Bypass, nach Technik und Material, n.n.bez.	36.39.00↔	Sonstige Herz-Revaskularisation, n.n.bez.
36.1b.11↔	Sechs- und mehrfacher (aorto)koronarer Bypass, offen chirurgisch (Thorakotomie, Minithorakotomie, Sternotomie), mit autogener Arterie, A. radialis	36.39.10↔	Herz-Revaskularisation durch Koronararterienpatch
36.1b.12↔	Sechs- und mehrfacher (aorto)koronarer Bypass, offen chirurgisch (Thorakotomie, Minithorakotomie, Sternotomie), mit autogener Arterie, A. mammaria interna (A. thoracica interna)	36.39.11↔	Revision eines Koronararterienbypass
36.1b.13↔	Sechs- und mehrfacher (aorto)koronarer Bypass, offen chirurgisch (Thorakotomie, Minithorakotomie, Sternotomie), mit autogener Arterie, freies A. mammaria interna (A. thoracica interna) Transplantat (IMA-Transplantat)	36.39.12↔	Neuanlage eines Koronararterienbypass
36.1b.14↔	Sechs- und mehrfacher (aorto)koronarer Bypass, offen chirurgisch (Thorakotomie, Minithorakotomie, Sternotomie), mit autogener Arterie, A. abdominalis	36.39.13↔	Transposition von Koronararterien
36.1b.15↔	Sechs- und mehrfacher (aorto)koronarer Bypass, offen chirurgisch (Thorakotomie, Minithorakotomie, Sternotomie), mit autogener Arterie, sonstige Arterie	36.39.99↔	Sonstige Herz-Revaskularisation, sonstige
36.1b.16↔	Sechs- und mehrfacher (aorto)koronarer Bypass, offen chirurgisch (Thorakotomie, Minithorakotomie, Sternotomie), mit autogener Vene, ohne externes Stabilisierungsnetz	36.91↔	Korrektur eines Koronargefäß-Aneurysmas
36.1b.17↔	Sechs- und mehrfacher (aorto)koronarer Bypass, offen chirurgisch (Thorakotomie, Minithorakotomie, Sternotomie), mit autogener Vene, mit externem Stabilisierungsnetz	36.99.00↔	Sonstige Operationen an Herzgefäßen n.n.bez.
36.1b.18↔	Sechs- und mehrfacher (aorto)koronarer Bypass, offen chirurgisch (Thorakotomie, Minithorakotomie, Sternotomie), mit Xenotransplantat	36.99.20↔	Operationen bei kongenitalen Anomalien der Herzgefäße
		36.99.30↔	Rekonstruktion des Koronarostiums
		36.99.40↔	Sympathektomie der Koronararterien
		36.99.99↔	Sonstige Operationen an Herzgefäßen, sonstige
		38.45.00↔	Resektion von thorakalen Blutgefäßen mit Ersatz, n.n.bez.
		38.45.10↔	Resektion der thorakalen Aorta mit Ersatz, n.n.bez.
		38.45.11↔	Resektion der Aorta ascendens oder des Aortenbogens mit Ersatz
		38.45.12↔	Resektion der Aorta thoracica mit Ersatz
		38.45.13↔	Resektion der Aorta thoracoabdominalis mit Ersatz
		38.45.14↔	Resektion der thorakalen Aorta und Ersatz mit Hybridprothese
		38.45.19↔	Resektion der thorakalen Aorta mit Ersatz, sonstige
		38.45.20↔	Resektion sonstiger thorakaler Arterien mit Ersatz, n.n.bez.
		38.45.21↔	Resektion der A. pulmonalis mit Ersatz
		38.45.22↔	Resektion des Truncus brachiocephalicus mit Ersatz
		38.45.29↔	Resektion sonstiger thorakaler Arterien mit Ersatz
		38.45.30↔	Resektion thorakaler Venen mit Ersatz, n.n.bez.
		38.45.31↔	Resektion der V. cava superior mit Ersatz
		38.45.38↔	Resektion sonstiger tiefer thorakaler Venen mit Ersatz
		38.45.39↔	Resektion thorakaler Venen mit Ersatz, sonstige
		38.45.99↔	Resektion von thorakalen Blutgefäßen mit Ersatz, sonstige

ADRG F04**Aufwendige mehrzeitige Prozeduren oder komplexe Vakuumbehandlung oder Gewebetransplantation mit mikrovaskulärer Anastomosierung bei Krankheiten und Störungen des Kreislaufsystems**

Komplexe Vakuumbehandlung oder Vierzeitige bestimmte OR-Prozeduren und (Definition der DRG (F03A oder Definition der DRG (F06A oder Definition der DRG (F13A oder Definition der DRG (F28A oder Definition der DRG (F33A) oder Prozedur in Tabelle F04-1

DRG F04Z**Aufwendige mehrzeitige Prozeduren oder komplexe Vakuumbehandlung oder Gewebetransplantation mit mikrovaskulärer Anastomosierung bei Krankheiten und Störungen des Kreislaufsystems****Prozedur F04-1**

- | | | | |
|-----------|--|-----------|--|
| 16.98.11↔ | Rekonstruktion der Orbitawand mit mikrovaskulärem Lappen | 76.31.20↔ | Partielle Mandibulektomie, Rekonstruktion mit mikrovaskulär-anastomosiertem Transplantat |
| 18.71.14↔ | Ohrmuschelaufbau, partiell mit mikrovaskulärem Lappen | 76.39.10↔ | Partielle Ostektomie an anderen Gesichtsschädelknochen, Rekonstruktion mit mikrovaskulär-anastomosiertem Transplantat |
| 18.71.24↔ | Ohrmuschelaufbau, total mit mikrovaskulärem Lappen | 76.41.10↔ | Totale Mandibulektomie mit gleichzeitiger Rekonstruktion, Rekonstruktion mit mikrovaskulär-anastomosiertem Transplantat |
| 25.2x.14↔ | Partielle Glossektomie, transoraler Zugang, Rekonstruktion mit freiem mikrovaskulär-anastomosierten Transplantat | 76.43.10↔ | Sonstige Rekonstruktion der Mandibula mit mikrovaskulär-anastomosiertem Transplantat |
| 25.2x.24↔ | Partielle Glossektomie, transmandibulärer Zugang, Rekonstruktion mit freiem mikrovaskulär-anastomosierten Transplantat | 76.44.10↔ | Totale Ostektomie an anderen Gesichtsschädelknochen, Rekonstruktion mit mikrovaskulär-anastomosiertem Transplantat |
| 25.2x.34↔ | Pelviglossektomie, transoraler Zugang, Rekonstruktion mit freiem mikrovaskulär-anastomosierten Transplantat | 76.46.10↔ | Sonstige Rekonstruktion an anderen Gesichtsschädelknochen mit mikrovaskulär-anastomosiertem Transplantat |
| 25.2x.44↔ | Pelviglossektomie, transmandibulärer Zugang, Rekonstruktion mit freiem mikrovaskulär-anastomosierten Transplantat | 83.43.12↔ | Entnahme eines sonstigen Lappentransplantates mit mikrovaskulärer Anastomosierung aus Muskel oder Faszie |
| 25.2x.54↔ | Pelviglossomandibulektomie, Rekonstruktion mit freiem mikrovaskulär-anastomosierten Transplantat | 83.82.40↔ | Transplantation eines sonstigen Lappentransplantates mit mikrovaskulärer Anastomosierung aus Muskel oder Faszie, Kopf und Hals |
| 25.3x.14↔ | Vollständige Glossektomie, transoraler Zugang, Rekonstruktion mit freiem mikrovaskulär-anastomosierten Transplantat | 83.82.41↔ | Transplantation eines sonstigen Lappentransplantates mit mikrovaskulärer Anastomosierung aus Muskel oder Faszie, Schulter und Axilla |
| 25.3x.24↔ | Vollständige Glossektomie, transmandibulärer Zugang, Rekonstruktion mit freiem mikrovaskulär-anastomosierten Transplantat | 83.82.42↔ | Transplantation eines sonstigen Lappentransplantates mit mikrovaskulärer Anastomosierung aus Muskel oder Faszie, Oberarm und Ellenbogen |
| 25.3x.34↔ | Vollständige Pelviglossektomie, transoraler Zugang, Rekonstruktion mit freiem mikrovaskulär-anastomosierten Transplantat | 83.82.43↔ | Transplantation eines sonstigen Lappentransplantates mit mikrovaskulärer Anastomosierung aus Muskel oder Faszie, Unterarm |
| 25.3x.44↔ | Vollständige Pelviglossektomie, transmandibulärer Zugang, Rekonstruktion mit freiem mikrovaskulär-anastomosierten Transplantat | 83.82.44↔ | Transplantation eines sonstigen Lappentransplantates mit mikrovaskulärer Anastomosierung aus Muskel oder Faszie, Brustwand, Bauch und Rücken |
| 25.3x.54↔ | Vollständige Pelviglossomandibulektomie, Rekonstruktion mit freiem mikrovaskulär-anastomosierten Transplantat | 83.82.45↔ | Transplantation eines sonstigen Lappentransplantates mit mikrovaskulärer Anastomosierung aus Muskel oder Faszie, Leisten- und Genitalregion und Gesäss |
| 25.4x.14↔ | Radikale Glossektomie, transoraler Zugang, Rekonstruktion mit freiem mikrovaskulär-anastomosierten Transplantat | 83.82.46↔ | Transplantation eines sonstigen Lappentransplantates mit mikrovaskulärer Anastomosierung aus Muskel oder Faszie, Untere Extremität |
| 25.4x.24↔ | Radikale Glossektomie, transmandibulärer Zugang, Rekonstruktion mit freiem mikrovaskulär-anastomosierten Transplantat | 83.82.47↔ | Transplantation eines sonstigen Lappentransplantates mit mikrovaskulärer Anastomosierung aus Muskel oder Faszie, Andere Lokalisation |
| 25.4x.34↔ | Radikale Pelviglossektomie, transoraler Zugang, Rekonstruktion mit freiem mikrovaskulär-anastomosierten Transplantat | 85.89.21↔ | Deep inferior epigastric perforator flap (DIEP) |
| 25.4x.44↔ | Radikale Pelviglossektomie, transmandibulärer Zugang, Rekonstruktion mit freiem mikrovaskulär-anastomosierten Transplantat | 85.89.22↔ | Superficial inferior epigastric artery flap (SIEA) |
| 25.4x.54↔ | Radikale Pelviglossomandibulektomie, Rekonstruktion mit freiem mikrovaskulär-anastomosierten Transplantat | 85.89.24↔ | Superior gluteal artery perforator flap (S-GAP) |
| 27.57.10↔ | Anbringen eines freien mikrovaskulär-anastomosierten Transplantates an Lippe und Mund | 85.89.25↔ | Inferior gluteal artery perforator flap (I-GAP) |
| 27.59.40↔ | Sonstige plastische Rekonstruktion an Lippe und Mund mit freiem mikrovaskulär-anastomosierten Transplantat | 86.73.30↔ | Anbringen von freiem Lappen mit mikrovaskulärer Anastomosierung an die Hand |
| 29.33.12↔ | Partielle Pharyngektomie, Rekonstruktion mit freiem mikrovaskulär-anastomosierten Transplantat | 86.78.10↔ | Anbringen von freiem Lappen mit mikrovaskulärer Anastomosierung am Kopf (außer Lippe und Mund) |
| 29.33.21↔ | Totale Pharyngektomie, Rekonstruktion mit freiem mikrovaskulär-anastomosierten Transplantat, freiem Darmtransplantat oder Magenhochzug | 86.78.11↔ | Anbringen von freiem Lappen mit mikrovaskulärer Anastomosierung am Hals |
| 29.4x.12↔ | Plastische Rekonstruktion am Pharynx, mit mikrovaskulär anastomosiertem Transplantat, Darmtransplantat oder Magenhochzug | 86.78.12↔ | Anbringen von freiem Lappen mit mikrovaskulärer Anastomosierung an Schulter und Oberarm |
| 30.3x.15↔ | Vollständige Laryngektomie, Rekonstruktion mit freiem mikrovaskulär-anastomosierten Transplantat | 86.78.13↔ | Anbringen von freiem Lappen mit mikrovaskulärer Anastomosierung am Unterarm |
| 30.4x.15↔ | Radikale Laryngektomie, mit Pharyngektomie, Rekonstruktion mit freiem mikrovaskulär-anastomosierten Transplantat | 86.78.14↔ | Anbringen von freiem Lappen mit mikrovaskulärer Anastomosierung an Brustwand und Rücken |
| 30.4x.25↔ | Radikale Laryngektomie, mit Pharyngektomie und Schilddrüsenresektion, Rekonstruktion mit freiem mikrovaskulär-anastomosierten Transplantat | 86.78.15↔ | Anbringen von freiem Lappen mit mikrovaskulärer Anastomosierung an Bauchregion |

- 86.78.16↔ Anbringen von freiem Lappen mit mikrovaskulärer Anastomosierung an der Leisten- und Genitalregion
 86.78.17↔ Anbringen von freiem Lappen mit mikrovaskulärer Anastomosierung am Gesäss

- 86.78.18↔ Anbringen von freiem Lappen mit mikrovaskulärer Anastomosierung an der unteren Extremität

ADRG F06**Koronare Bypass-Operation**

Prozedur in Tabelle F06-2

DRG F06A**Koronare Bypass-Operation, mit mehrzeitigen komplexen OR-Prozeduren oder komplizierenden Prozeduren oder Implantation eines Herzschrittmachers**

Mehrzeitige komplexe OR-Prozeduren oder Komplizierende Prozeduren oder mindestens eine Prozedur in Tabelle F06-3 und Prozedur in Tabelle F06-4 oder Prozedur in Tabelle F06-5

DRG F06B**Koronare Bypass-Operation, mit aufwendigem Gefässeingriff oder komplexer Diagnose mit bestimmtem Eingriff**

Komplizierende Prozeduren oder Prozedur in Tabelle F06-6 oder Prozedur in Tabelle F06-7 oder (Hauptdiagnose in Tabelle F06-1 oder Prozedur in Tabelle F06-8) und Prozedur in Tabelle F06-9 oder mindestens eine Prozedur in Tabelle F06-10 und (Hauptdiagnose in Tabelle F06-1 oder mindestens eine Prozedur in Tabelle F06-11)

DRG F06C**Koronare Bypass-Operation, mit bestimmtem Eingriff oder äusserst schweren CC**

Mindestens eine Prozedur in Tabelle F06-12 oder PCCL > 3

DRG F06D**Koronare Bypass-Operation****Hauptdiagnose F06-1**

I21.0	Akuter transmuraler Myokardinfarkt Vorderwand	I21.9	Akuter Myokardinfarkt, nnbez
I21.1	Akuter transmuraler Myokardinfarkt Hinterwand	I22.0	Rezidivierender Myokardinfarkt Vorderwand
I21.2	Akuter transmuraler Myokardinf an sonst Lok	I22.1	Rezidivierender Myokardinfarkt Hinterwand
I21.3	Akuter transmuraler Myokardinf an nnbez Lok	I22.8	Rezidivierender Myokardinfarkt an sonst Lok
I21.4	Akuter subendokardialer Myokardinfarkt	I22.9	Rezidivierender Myokardinfarkt an nnbez Lok

Prozedur F06-2

36.03↔	Koronarangioplastik am offenen Thorax	36.11.2a↔	Einfacher (aorto)koronarer Bypass, offen chirurgisch (Thorakotomie, Minithorakotomie, Sternotomie), mit Gefässprothese
36.10↔	Aortokoronarer Bypass zur Myokard-Revascularisation, n.n.bez.	36.11.31↔	Einfacher (aorto)koronarer Bypass, minimalinvasiv, mit autogener Arterie, A. radialis
36.11.00↔	Einfacher (aorto)koronarer Bypass, nach Technik und Material, n.n.bez.	36.11.32↔	Einfacher (aorto)koronarer Bypass, minimalinvasiv, mit autogener Arterie, A. mamma interna (A. thoracica interna)
36.11.21↔	Einfacher (aorto)koronarer Bypass, offen chirurgisch (Thorakotomie, Minithorakotomie, Sternotomie), mit autogener Arterie, A. radialis	36.11.33↔	Einfacher (aorto)koronarer Bypass, minimalinvasiv, mit autogener Arterie, freies A. mamma interna (A. thoracica interna) Transplantat (IMA-Transplantat)
36.11.22↔	Einfacher (aorto)koronarer Bypass, offen chirurgisch (Thorakotomie, Minithorakotomie, Sternotomie), mit autogener Arterie, A. mamma interna (A. thoracica interna)	36.11.34↔	Einfacher (aorto)koronarer Bypass, minimalinvasiv, mit autogener Arterie, A. abdominalis
36.11.23↔	Einfacher (aorto)koronarer Bypass, offen chirurgisch (Thorakotomie, Minithorakotomie, Sternotomie), mit autogener Arterie, freies A. mamma interna (A. thoracica interna) Transplantat (IMA-Transplantat)	36.11.35↔	Einfacher (aorto)koronarer Bypass, minimalinvasiv, mit autogener Arterie, sonstige Arterie
36.11.24↔	Einfacher (aorto)koronarer Bypass, offen chirurgisch (Thorakotomie, Minithorakotomie, Sternotomie), mit autogener Arterie, A. abdominalis	36.11.36↔	Einfacher (aorto)koronarer Bypass, minimalinvasiv, mit autogener Vene, ohne externes Stabilisierungsnetz
36.11.25↔	Einfacher (aorto)koronarer Bypass, offen chirurgisch (Thorakotomie, Minithorakotomie, Sternotomie), mit autogener Arterie, sonstige Arterie	36.11.37↔	Einfacher (aorto)koronarer Bypass, minimalinvasiv, mit autogener Vene, mit externem Stabilisierungsnetz
36.11.26↔	Einfacher (aorto)koronarer Bypass, offen chirurgisch (Thorakotomie, Minithorakotomie, Sternotomie), mit autogener Vene, ohne externes Stabilisierungsnetz	36.11.38↔	Einfacher (aorto)koronarer Bypass, minimalinvasiv, mit Xenotransplantat
36.11.27↔	Einfacher (aorto)koronarer Bypass, offen chirurgisch (Thorakotomie, Minithorakotomie, Sternotomie), mit autogener Vene, mit externem Stabilisierungsnetz	36.11.3a↔	Einfacher (aorto)koronarer Bypass, minimalinvasiv, mit Gefässprothese
36.11.28↔	Einfacher (aorto)koronarer Bypass, offen chirurgisch (Thorakotomie, Minithorakotomie, Sternotomie), mit Xenotransplantat	36.11.99↔	Einfacher (aorto)koronarer Bypass, nach Technik und Material, sonstige
		36.12.00↔	Zweifacher (aorto)koronarer Bypass, nach Technik und Material, n.n.bez.
		36.12.21↔	Zweifacher (aorto)koronarer Bypass, offen chirurgisch (Thorakotomie, Minithorakotomie, Sternotomie), mit autogener Arterie, A. radialis

36.12.22↔	Zweifacher (aorto)koronarer Bypass, offen chirurgisch (Thorakotomie, Minithorakotomie, Sternotomie), mit autogener Arterie, A. mammaia interna (A. thoracica interna)	36.13.2a↔	Dreifacher (aorto)koronarer Bypass, offen chirurgisch (Thorakotomie, Minithorakotomie, Sternotomie), mit Gefäßprothese
36.12.23↔	Zweifacher (aorto)koronarer Bypass, offen chirurgisch (Thorakotomie, Minithorakotomie, Sternotomie), mit autogener Arterie, freies A. mammaia interna (A. thoracica interna) Transplantat (IMA-Transplantat)	36.13.31↔	Dreifacher (aorto)koronarer Bypass, minimalinvasiv, mit autogener Arterie, A. radialis
36.12.24↔	Zweifacher (aorto)koronarer Bypass, offen chirurgisch (Thorakotomie, Minithorakotomie, Sternotomie), mit autogener Arterie, A. abdominalis	36.13.32↔	Dreifacher (aorto)koronarer Bypass, minimalinvasiv, mit autogener Arterie, A. mammaia interna (A. thoracica interna)
36.12.25↔	Zweifacher (aorto)koronarer Bypass, offen chirurgisch (Thorakotomie, Minithorakotomie, Sternotomie), mit autogener Arterie, sonstige Arterie	36.13.33↔	Dreifacher (aorto)koronarer Bypass, minimalinvasiv, mit autogener Arterie, freies A. mammaia interna (A. thoracica interna) Transplantat (IMA-Transplantat)
36.12.26↔	Zweifacher (aorto)koronarer Bypass, offen chirurgisch (Thorakotomie, Minithorakotomie, Sternotomie), mit autogener Vene, ohne externes Stabilisierungsnetz	36.13.34↔	Dreifacher (aorto)koronarer Bypass, minimalinvasiv, mit autogener Arterie, A. abdominalis
36.12.27↔	Zweifacher (aorto)koronarer Bypass, offen chirurgisch (Thorakotomie, Minithorakotomie, Sternotomie), mit autogener Vene, mit externem Stabilisierungsnetz	36.13.35↔	Dreifacher (aorto)koronarer Bypass, minimalinvasiv, mit autogener Arterie, sonstige Arterie
36.12.28↔	Zweifacher (aorto)koronarer Bypass, offen chirurgisch (Thorakotomie, Minithorakotomie, Sternotomie), mit Xenotransplantat	36.13.36↔	Dreifacher (aorto)koronarer Bypass, minimalinvasiv, mit autogener Vene, ohne externes Stabilisierungsnetz
36.12.2a↔	Zweifacher (aorto)koronarer Bypass, offen chirurgisch (Thorakotomie, Minithorakotomie, Sternotomie), mit Gefäßprothese	36.13.37↔	Dreifacher (aorto)koronarer Bypass, minimalinvasiv, mit autogener Vene, mit externem Stabilisierungsnetz
36.12.31↔	Zweifacher (aorto)koronarer Bypass, minimalinvasiv, mit autogener Arterie, A. radialis	36.13.38↔	Dreifacher (aorto)koronarer Bypass, minimalinvasiv, mit Xenotransplantat
36.12.32↔	Zweifacher (aorto)koronarer Bypass, minimalinvasiv, mit autogener Arterie, A. mammaia interna (A. thoracica interna)	36.13.3a↔	Dreifacher (aorto)koronarer Bypass, minimalinvasiv, mit Gefäßprothese
36.12.33↔	Zweifacher (aorto)koronarer Bypass, minimalinvasiv, mit autogener Arterie, freies A. mammaia interna (A. thoracica interna) Transplantat (IMA-Transplantat)	36.13.99↔	Dreifacher (aorto)koronarer Bypass, nach Technik und Material, sonstige
36.12.34↔	Zweifacher (aorto)koronarer Bypass, minimalinvasiv, mit autogener Arterie, A. abdominalis	36.18.00↔	Vierfacher (aorto)koronarer Bypass, nach Technik und Material, n.n.bez.
36.12.35↔	Zweifacher (aorto)koronarer Bypass, minimalinvasiv, mit autogener Arterie, sonstige Arterie	36.18.11↔	Vierfacher (aorto)koronarer Bypass, offen chirurgisch (Thorakotomie, Minithorakotomie, Sternotomie), mit autogener Arterie, A. radialis
36.12.36↔	Zweifacher (aorto)koronarer Bypass, minimalinvasiv, mit autogener Vene, ohne externes Stabilisierungsnetz	36.18.12↔	Vierfacher (aorto)koronarer Bypass, offen chirurgisch (Thorakotomie, Minithorakotomie, Sternotomie), mit autogener Arterie, A. mammaia interna (A. thoracica interna)
36.12.37↔	Zweifacher (aorto)koronarer Bypass, minimalinvasiv, mit autogener Vene, mit externem Stabilisierungsnetz	36.18.13↔	Vierfacher (aorto)koronarer Bypass, offen chirurgisch (Thorakotomie, Minithorakotomie, Sternotomie), mit autogener Arterie, freies A. mammaia interna (A. thoracica interna) Transplantat (IMA-Transplantat)
36.12.38↔	Zweifacher (aorto)koronarer Bypass, minimalinvasiv, mit Xenotransplantat	36.18.14↔	Vierfacher (aorto)koronarer Bypass, offen chirurgisch (Thorakotomie, Minithorakotomie, Sternotomie), mit autogener Arterie, A. abdominalis
36.12.3a↔	Zweifacher (aorto)koronarer Bypass, minimalinvasiv, mit Gefäßprothese	36.18.15↔	Vierfacher (aorto)koronarer Bypass, offen chirurgisch (Thorakotomie, Minithorakotomie, Sternotomie), mit autogener Arterie, sonstige Arterie
36.12.99↔	Zweifacher (Aorto)koronarer Bypass, nach Material und Technik, sonstige	36.18.16↔	Vierfacher (aorto)koronarer Bypass, offen chirurgisch (Thorakotomie, Minithorakotomie, Sternotomie), mit autogener Vene, ohne externes Stabilisierungsnetz
36.13.00↔	Dreifacher (aorto)koronarer Bypass, nach Technik und Material, n.n.bez.	36.18.17↔	Vierfacher (aorto)koronarer Bypass, offen chirurgisch (Thorakotomie, Minithorakotomie, Sternotomie), mit autogener Vene, mit externem Stabilisierungsnetz
36.13.21↔	Dreifacher (aorto)koronarer Bypass, offen chirurgisch (Thorakotomie, Minithorakotomie, Sternotomie), mit autogener Arterie, A. radialis	36.18.18↔	Vierfacher (aorto)koronarer Bypass, offen chirurgisch (Thorakotomie, Minithorakotomie, Sternotomie), mit Xenotransplantat
36.13.22↔	Dreifacher (aorto)koronarer Bypass, offen chirurgisch (Thorakotomie, Minithorakotomie, Sternotomie), mit autogener Arterie, A. mammaia interna (A. thoracica interna)	36.18.1a↔	Vierfacher (aorto)koronarer Bypass, offen chirurgisch (Thorakotomie, Minithorakotomie, Sternotomie), mit Gefäßprothese
36.13.23↔	Dreifacher (aorto)koronarer Bypass, offen chirurgisch (Thorakotomie, Minithorakotomie, Sternotomie), mit autogener Arterie, freies A. mammaia interna (A. thoracica interna) Transplantat (IMA-Transplantat)	36.18.21↔	Vierfacher (aorto)koronarer Bypass, minimalinvasiv, mit autogener Arterie, A. radialis
36.13.24↔	Dreifacher (aorto)koronarer Bypass, offen chirurgisch (Thorakotomie, Minithorakotomie, Sternotomie), mit autogener Arterie, A. abdominalis	36.18.22↔	Vierfacher (aorto)koronarer Bypass, minimalinvasiv, mit autogener Arterie, A. mammaia interna (A. thoracica interna)
36.13.25↔	Dreifacher (aorto)koronarer Bypass, offen chirurgisch (Thorakotomie, Minithorakotomie, Sternotomie), mit autogener Arterie, sonstige Arterie	36.18.23↔	Vierfacher (aorto)koronarer Bypass, minimalinvasiv, mit autogener Arterie, freies A. mammaia interna (A. thoracica interna) Transplantat (IMA-Transplantat)
36.13.26↔	Dreifacher (aorto)koronarer Bypass, offen chirurgisch (Thorakotomie, Minithorakotomie, Sternotomie), mit autogener Vene, ohne externes Stabilisierungsnetz	36.18.24↔	Vierfacher (aorto)koronarer Bypass, minimalinvasiv, mit autogener Arterie, A. abdominalis
36.13.27↔	Dreifacher (aorto)koronarer Bypass, offen chirurgisch (Thorakotomie, Minithorakotomie, Sternotomie), mit autogener Vene, mit externem Stabilisierungsnetz	36.18.25↔	Vierfacher (aorto)koronarer Bypass, minimalinvasiv, mit autogener Arterie, sonstige Arterie
36.13.28↔	Dreifacher (aorto)koronarer Bypass, offen chirurgisch (Thorakotomie, Minithorakotomie, Sternotomie), mit Xenotransplantat	36.18.26↔	Vierfacher (aorto)koronarer Bypass, minimalinvasiv, mit autogener Vene, ohne externes Stabilisierungsnetz
		36.18.27↔	Vierfacher (aorto)koronarer Bypass, minimalinvasiv, mit autogener Vene, mit externem Stabilisierungsnetz
		36.18.28↔	Vierfacher (aorto)koronarer Bypass, minimalinvasiv, mit Xenotransplantat
		36.18.2a↔	Vierfacher (aorto)koronarer Bypass, minimalinvasiv, mit Gefäßprothese

36.18.99↔	Vierfacher (aorto)koronarer Bypass, nach Technik und Material, sonstige	36.1b.14↔	Sechs- und mehrfacher (aorto)koronarer Bypass, offen chirurgisch (Thorakotomie, Minithorakotomie, Sternotomie), mit autogener Arterie, A. abdominalis
36.19↔	Sonstige Bypass-Anastomose zur Myokard Revaskularisation	36.1b.15↔	Sechs- und mehrfacher (aorto)koronarer Bypass, offen chirurgisch (Thorakotomie, Minithorakotomie, Sternotomie), mit autogener Arterie, sonstige Arterie
36.1a.00↔	Fünffacher (aorto)koronarer Bypass, nach Technik und Material, n.n.bez.	36.1b.16↔	Sechs- und mehrfacher (aorto)koronarer Bypass, offen chirurgisch (Thorakotomie, Minithorakotomie, Sternotomie), mit autogener Vene, ohne externes Stabilisierungsnetz
36.1a.11↔	Fünffacher (aorto)koronarer Bypass, offen chirurgisch (Thorakotomie, Minithorakotomie, Sternotomie), mit autogener Arterie, A. radialis	36.1b.17↔	Sechs- und mehrfacher (aorto)koronarer Bypass, offen chirurgisch (Thorakotomie, Minithorakotomie, Sternotomie), mit autogener Vene, mit externem Stabilisierungsnetz
36.1a.12↔	Fünffacher (aorto)koronarer Bypass, offen chirurgisch (Thorakotomie, Minithorakotomie, Sternotomie), mit autogener Arterie, A. mammaria interna (A. thoracica interna)	36.1b.18↔	Sechs- und mehrfacher (aorto)koronarer Bypass, offen chirurgisch (Thorakotomie, Minithorakotomie, Sternotomie), mit Xenotransplantat
36.1a.13↔	Fünffacher (aorto)koronarer Bypass, offen chirurgisch (Thorakotomie, Minithorakotomie, Sternotomie), mit autogener Arterie, freies A. mammaria interna (A. thoracica interna) Transplantat (IMA-Transplantat)	36.1b.1a↔	Sechs- und mehrfacher (aorto)koronarer Bypass, offen chirurgisch (Thorakotomie, Minithorakotomie, Sternotomie), mit Gefäßprothese
36.1a.14↔	Fünffacher (aorto)koronarer Bypass, offen chirurgisch (Thorakotomie, Minithorakotomie, Sternotomie), mit autogener Arterie, A. abdominalis	36.1b.21↔	Sechs- und mehrfacher (aorto)koronarer Bypass, minimalinvasiv, mit autogener Arterie, A. radialis
36.1a.15↔	Fünffacher (aorto)koronarer Bypass, offen chirurgisch (Thorakotomie, Minithorakotomie, Sternotomie), mit autogener Arterie, sonstige Arterie	36.1b.22↔	Sechs- und mehrfacher (aorto)koronarer Bypass, minimalinvasiv, mit autogener Arterie, A. mammaria interna (A. thoracica interna)
36.1a.16↔	Fünffacher (aorto)koronarer Bypass, offen chirurgisch (Thorakotomie, Minithorakotomie, Sternotomie), mit autogener Vene, ohne externes Stabilisierungsnetz	36.1b.23↔	Sechs- und mehrfacher (aorto)koronarer Bypass, minimalinvasiv, mit autogener Arterie, freies A. mammaria interna (A. thoracica interna) Transplantat (IMA-Transplantat)
36.1a.17↔	Fünffacher (aorto)koronarer Bypass, offen chirurgisch (Thorakotomie, Minithorakotomie, Sternotomie), mit autogener Vene, mit externem Stabilisierungsnetz	36.1b.24↔	Sechs- und mehrfacher (aorto)koronarer Bypass, minimalinvasiv, mit autogener Arterie, A. abdominalis
36.1a.18↔	Fünffacher (aorto)koronarer Bypass, offen chirurgisch (Thorakotomie, Minithorakotomie, Sternotomie), mit Xenotransplantat	36.1b.25↔	Sechs- und mehrfacher (aorto)koronarer Bypass, minimalinvasiv, mit autogener Arterie, sonstige Arterie
36.1a.1a↔	Fünffacher (aorto)koronarer Bypass, offen chirurgisch (Thorakotomie, Minithorakotomie, Sternotomie), mit Gefäßprothese	36.1b.26↔	Sechs- und mehrfacher (aorto)koronarer Bypass, minimalinvasiv, mit autogener Vene, ohne externes Stabilisierungsnetz
36.1a.21↔	Fünffacher (aorto)koronarer Bypass, minimalinvasiv, mit autogener Arterie, A. radialis	36.1b.27↔	Sechs- und mehrfacher (aorto)koronarer Bypass, minimalinvasiv, mit autogener Vene, mit externem Stabilisierungsnetz
36.1a.22↔	Fünffacher (aorto)koronarer Bypass, minimalinvasiv, mit autogener Arterie, A. mammaria interna (A. thoracica interna)	36.1b.28↔	Sechs- und mehrfacher (aorto)koronarer Bypass, minimalinvasiv, mit Xenotransplantat
36.1a.23↔	Fünffacher (aorto)koronarer Bypass, minimalinvasiv, mit autogener Arterie, freies A. mammaria interna (A. thoracica interna) Transplantat (IMA-Transplantat)	36.1b.2a↔	Sechs- und mehrfacher (aorto)koronarer Bypass, minimalinvasiv, mit Gefäßprothese
36.1a.24↔	Fünffacher (aorto)koronarer Bypass, minimalinvasiv, mit autogener Arterie, A. abdominalis	36.1b.99↔	Sechs- und mehrfacher (aorto)koronarer Bypass, nach Technik und Material, sonstige
36.1a.25↔	Fünffacher (aorto)koronarer Bypass, minimalinvasiv, mit autogener Arterie, sonstige Arterie	36.2↔	Myokard-Revaskularisation mit Arterien-Implantat
36.1a.26↔	Fünffacher (aorto)koronarer Bypass, minimalinvasiv, mit autogener Vene, ohne externes Stabilisierungsnetz	36.31↔	Transmyokardiale Revaskularisation am offenen Thorax
36.1a.27↔	Fünffacher (aorto)koronarer Bypass, minimalinvasiv, mit autogener Vene, mit externem Stabilisierungsnetz	36.32↔	Sonstige transmyokardiale Revaskularisation
36.1a.28↔	Fünffacher (aorto)koronarer Bypass, minimalinvasiv, mit Xenotransplantat	36.33↔	Endoskopische transmyokardiale Revaskularisation
36.1a.2a↔	Fünffacher (aorto)koronarer Bypass, minimalinvasiv, mit Gefäßprothese	36.34↔	Perkutane transmyokardiale Revaskularisation
36.1a.99↔	Fünffacher (aorto)koronarer Bypass, sonstige	36.39.00↔	Sonstige Herz-Revaskularisation, n.n.bez.
36.1b.00↔	Sechs- und mehrfacher (aorto)koronarer Bypass, nach Technik und Material, n.n.bez.	36.39.10↔	Herz-Revaskularisation durch Koronararterienpatch
36.1b.11↔	Sechs- und mehrfacher (aorto)koronarer Bypass, offen chirurgisch (Thorakotomie, Minithorakotomie, Sternotomie), mit autogener Arterie, A. radialis	36.39.11↔	Revision eines Koronararterienbypass
36.1b.12↔	Sechs- und mehrfacher (aorto)koronarer Bypass, offen chirurgisch (Thorakotomie, Minithorakotomie, Sternotomie), mit autogener Arterie, A. mammaria interna (A. thoracica interna)	36.39.12↔	Neuanlage eines Koronararterienbypass
36.1b.13↔	Sechs- und mehrfacher (aorto)koronarer Bypass, offen chirurgisch (Thorakotomie, Minithorakotomie, Sternotomie), mit autogener Arterie, freies A. mammaria interna (A. thoracica interna) Transplantat (IMA-Transplantat)	36.39.13↔	Transposition von Koronararterien
		36.39.99↔	Sonstige Herz-Revaskularisation, sonstige
		36.91↔	Korrektur eines Koronargefäß-Aneurysmas
		36.99.00↔	Sonstige Operationen an Herzgefäßen n.n.bez.
		36.99.20↔	Operationen bei kongenitalen Anomalien der Herzgefäße
		36.99.30↔	Rekonstruktion des Koronarostiums
		36.99.40↔	Sympathektomie der Koronararterien
		36.99.99↔	Sonstige Operationen an Herzgefäßen, sonstige

Prozedur F06-3

37.8a.00↔	Implantation eines permanenten Herzschrittmachers, n.n.bez.	37.8a.22↔	Implantation eines Zweikammer-Schrittmachers, mit antitachykarder Stimulation
37.8a.11↔	Implantation eines Einkammer-Schrittmachers		
37.8a.21↔	Implantation eines Zweikammer-Schrittmachers, ohne antitachykarde Stimulation		

37.8a.31↔	Implantation eines Resynchronisationsherzschrittmacher (CRT-P)	37.8a.99↔	Implantation eines permanenten Herzschrittmachers, sonstige
37.8a.41↔	Implantation eines transvenösen, sondenlosen, Herzschrittmachers		

Prozedur F06-4

37.7a.00↔	Implantation einer Elektrode am Herzen, n.n.bez.	37.7a.23↔	Implantation einer Elektrode am Epikard, thorakoskopisch
37.7a.11↔	Implantation einer transvenösen Ventrikelektrode	37.7a.31↔	Implantation einer transvenösen Schockelektrode
37.7a.12↔	Implantation einer transvenösen Ventrikelektrode mit atrialem Sensing	37.7a.32↔	Implantation einer subkutanen Schockelektrode
37.7a.13↔	Implantation einer transvenösen Vorhofelektrode	37.7a.33↔	Implantation einer subkutanen Schockelektrode zur Verwendung mit einem subkutanen Defibrillatorsystem
37.7a.14↔	Implantation einer transvenösen Elektrode auf dem linken Ventrikel durch den Koronarsinus	37.7a.51↔	Implantation eines Drucksensors
37.7a.21↔	Implantation einer Elektrode am Epikard, durch Thorakotomie und Sternotomie, offen chirurgisch	37.7a.99↔	Implantation einer Elektrode am Herzen, sonstige
37.7a.22↔	Implantation einer Elektrode am Epikard über einen subxyphoidalen Zugang, offen chirurgisch		

Prozedur F06-5

37.7a.51↔	Implantation eines Drucksensors
-----------	---------------------------------

Prozedur F06-6

02.51.00↔	Synangiome, n.n.bez.	39.56.20↔	Plastische Rekonstruktion von Gefässen der oberen Extremität mit Gewebe-Patch, n.n.bez.
02.51.11↔	EDAS (Encephalo-duro-arterio-synangiome)	39.56.21↔	Plastische Rekonstruktion von Arterien der oberen Extremität mit Gewebe-Patch
02.51.12↔	EDS (Encephalo-duro-synangiome), Auflegen von invertierter Dura auf Grosshirnrinde	39.56.22↔	Plastische Rekonstruktion der V. subclavia, V. axillaris und V. brachiocephalica mit Gewebe-Patch
02.51.13↔	EDS (Encephalo-duro-synangiome), Auflegen einer Arterie sowie invertierter Dura auf die Grosshirnrinde	39.56.23↔	Plastische Rekonstruktion von sonstigen tiefen Venen der oberen Extremitäten mit Gewebe-Patch
02.51.14↔	EMS (Encephalo-myo-synangiome)	39.56.29↔	Plastische Rekonstruktion von Gefässen der oberen Extremität mit Gewebe-Patch, sonstige
02.51.15↔	EGPS (Encephalo-galea-periost-synangiome)	39.56.30↔	Plastische Rekonstruktion von thorakalen Gefässen mit Gewebe-Patch, n.n.bez.
02.51.99↔	Synangiome, sonstige	39.56.31↔	Plastische Rekonstruktion der thorakalen Aorta mit Gewebe-Patch
38.12↔	Enderterektomie von anderen Gefässen an Kopf und Hals	39.56.32↔	Plastische Rekonstruktion der V. pulmonalis mit Gewebe-Patch
38.32.00↔	Resektion von anderen Gefässen am Kopf und Hals mit Anastomose, n.n.bez.	39.56.33↔	Plastische Rekonstruktion der V. cava superior mit Gewebe-Patch
38.32.10↔	Resektion von extrakraniellen Arterien an Kopf und Hals mit Anastomose	39.56.39↔	Plastische Rekonstruktion von thorakalen Gefässen mit Gewebe-Patch, sonstige
38.32.20↔	Resektion von extrakraniellen Venen an Kopf und Hals mit Anastomose, n.n.bez.	39.56.40↔	Plastische Rekonstruktion abdominaler Arterien mit Gewebe-Patch, n.n.bez.
38.32.21↔	Resektion der V. jugularis mit Anastomose	39.56.41↔	Plastische Rekonstruktion der abdominalen Aorta mit Gewebe-Patch
38.32.22↔	Resektion von oberflächlichen extrakraniellen Venen an Kopf und Hals mit Anastomose	39.56.42↔	Plastische Rekonstruktion des Truncus coeliacus mit Gewebe-Patch
38.32.99↔	Resektion von anderen Gefässen an Kopf und Hals mit Anastomose, sonstige	39.56.43↔	Plastische Rekonstruktion der A. gastrica mit Gewebe-Patch
38.42↔	Resektion von anderen Blutgefässen an Kopf und Hals mit Ersatz	39.56.44↔	Plastische Rekonstruktion der A. hepatica mit Gewebe-Patch
39.22.00↔	Bypass zwischen Aorta, A. subclavia und A. carotis, n.n.bez.	39.56.45↔	Plastische Rekonstruktion der A. lienalis mit Gewebe-Patch
39.22.10↔	Bypass an der A. carotis, n.n.bez.	39.56.46↔	Plastische Rekonstruktion der A. renalis mit Gewebe-Patch
39.22.11↔	Bypass zwischen A. carotis und A. carotis	39.56.47↔	Plastische Rekonstruktion der A. mesenterica mit Gewebe-Patch
39.22.12↔	Bypass zwischen A. carotis und A. vertebralis	39.56.48↔	Plastische Rekonstruktion der A. iliaca mit Gewebe-Patch
39.22.13↔	Bypass zwischen A. carotis und A. subclavia	39.56.49↔	Plastische Rekonstruktion abdominaler Arterien mit Gewebe-Patch, sonstige
39.22.14↔	Bypass zwischen A. carotis und Aorta	39.56.50↔	Plastische Rekonstruktion abdominaler Venen mit Gewebe-Patch, n.n.bez.
39.22.19↔	Bypass an der A. carotis, sonstige	39.56.51↔	Plastische Rekonstruktion der V. cava inferior mit Gewebe-Patch
39.22.20↔	Bypass an der A. subclavia, n.n.bez.	39.56.52↔	Plastische Rekonstruktion der V. iliaca mit Gewebe-Patch
39.22.21↔	Bypass zwischen A. subclavia und Aorta	39.56.59↔	Plastische Rekonstruktion abdominaler Venen mit Gewebe-Patch, sonstige
39.22.29↔	Bypass an der A. subclavia, sonstige	39.56.60↔	Plastische Rekonstruktion von Gefässen der unteren Extremität mit Gewebe-Patch, n.n.bez.
39.22.99↔	Bypass zwischen Aorta, A. subclavia und A. carotis, sonstige	39.56.61↔	Plastische Rekonstruktion von Arterien der unteren Extremität mit Gewebe-Patch
39.28↔	Extrakraniell-intrakranieller Gefäss-Bypass	39.56.62↔	Plastische Rekonstruktion der V. femoralis und V. poplitea mit Gewebe-Patch
39.2a↔	Intra-intrakranieller Gefäss-Bypass		
39.56.00↔	Plastische Rekonstruktion eines Blutgefässes mit Gewebe-Patch, n.n.bez.		
39.56.10↔	Plastische Rekonstruktion von Gefässen an Kopf und Hals mit Gewebe-Patch, n.n.bez.		
39.56.11↔	Plastische Rekonstruktion von intrakraniellen Gefässen mit Gewebe-Patch		
39.56.12↔	Plastische Rekonstruktion der V. jugularis mit Gewebe-Patch		
39.56.19↔	Plastische Rekonstruktion von Gefässen an Kopf und Hals mit Gewebe-Patch, sonstige		

39.56.63↔	Plastische Rekonstruktion von sonstigen tiefen Venen der unteren Extremitäten mit Gewebe-Patch	39.57.41↔	Plastische Rekonstruktion der abdominalen Aorta mit synthetischem Patch Graft
39.56.64↔	Plastische Rekonstruktion von oberflächlichen Venen des Oberschenkels mit Gewebe-Patch	39.57.42↔	Plastische Rekonstruktion des Truncus coeliacus mit synthetischem Patch Graft
39.56.69↔	Plastische Rekonstruktion von Gefässen der unteren Extremität mit Gewebe-Patch, sonstige	39.57.43↔	Plastische Rekonstruktion der A. gastrica mit synthetischem Patch Graft
39.56.99↔	Plastische Rekonstruktion eines Blutgefässes mit Gewebe-Patch, sonstige	39.57.44↔	Plastische Rekonstruktion der A. hepatica mit synthetischem Patch Graft
39.57.00↔	Plastische Rekonstruktion mit synthetischem Patch Graft, n.n.bez.	39.57.45↔	Plastische Rekonstruktion der A. lienalis mit synthetischem Patch Graft
39.57.10↔	Plastische Rekonstruktion von Gefässen an Kopf und Hals mit synthetischem Patch Graft, n.n.bez.	39.57.46↔	Plastische Rekonstruktion der A. renalis mit synthetischem Patch Graft
39.57.11↔	Plastische Rekonstruktion von intrakraniellen Gefässen mit synthetischem Patch Graft	39.57.47↔	Plastische Rekonstruktion der A. mesenterica mit synthetischem Patch Graft
39.57.12↔	Plastische Rekonstruktion von extrakraniellen Arterien an Kopf und Hals mit synthetischem Patch Graft	39.57.48↔	Plastische Rekonstruktion der A. iliaca mit synthetischem Patch Graft
39.57.13↔	Plastische Rekonstruktion der V. jugularis mit synthetischem Patch Graft	39.57.49↔	Plastische Rekonstruktion abdominaler Arterien mit synthetischem Patch Graft, sonstige
39.57.19↔	Plastische Rekonstruktion von Gefässen an Kopf und Hals mit synthetischem Patch Graft, sonstige	39.57.50↔	Plastische Rekonstruktion abdominaler Venen mit synthetischem Patch Graft, n.n.bez.
39.57.20↔	Plastische Rekonstruktion von Gefässen der oberen Extremität mit synthetischem Patch Graft, n.n.bez.	39.57.51↔	Plastische Rekonstruktion der V. cava inferior mit synthetischem Patch Graft
39.57.21↔	Plastische Rekonstruktion von Arterien der oberen Extremität mit synthetischem Patch Graft	39.57.52↔	Plastische Rekonstruktion der V. iliaca mit synthetischem Patch Graft
39.57.22↔	Plastische Rekonstruktion der V. subclavia, V. axillaris und V. brachiocephalica mit synthetischem Patch Graft	39.57.59↔	Plastische Rekonstruktion abdominaler Venen mit synthetischem Patch Graft, sonstige
39.57.23↔	Plastische Rekonstruktion von sonstigen tiefen Venen der oberen Extremitäten mit synthetischem Patch Graft	39.57.60↔	Plastische Rekonstruktion von Gefässen der unteren Extremität mit synthetischem Patch Graft, n.n.bez.
39.57.29↔	Plastische Rekonstruktion von Gefässen der oberen Extremität mit synthetischem Patch Graft, sonstige	39.57.61↔	Plastische Rekonstruktion von Arterien der unteren Extremität mit synthetischem Patch Graft
39.57.30↔	Plastische Rekonstruktion von thorakalen Gefässen mit synthetischem Patch Graft, n.n.bez.	39.57.62↔	Plastische Rekonstruktion der V. femoralis und V. poplitea mit synthetischem Patch Graft
39.57.31↔	Plastische Rekonstruktion der thorakalen Aorta mit synthetischem Patch Graft	39.57.63↔	Plastische Rekonstruktion von sonstigen tiefen Venen der unteren Extremitäten mit synthetischem Patch Graft
39.57.32↔	Plastische Rekonstruktion der V. pulmonalis mit synthetischem Patch Graft	39.57.64↔	Plastische Rekonstruktion von oberflächlichen Venen des Oberschenkels mit synthetischem Patch Graft
39.57.33↔	Plastische Rekonstruktion der V. cava superior mit synthetischem Patch Graft	39.57.69↔	Plastische Rekonstruktion von Gefässen der unteren Extremität mit synthetischem Patch Graft, sonstige
39.57.39↔	Plastische Rekonstruktion von thorakalen Gefässen mit synthetischem Patch Graft, sonstige	39.57.99↔	Plastische Rekonstruktion mit synthetischem Patch Graft, sonstige
39.57.40↔	Plastische Rekonstruktion abdominaler Arterien mit synthetischem Patch Graft, n.n.bez.	39.58↔	Plastische Rekonstruktion eines Blutgefässes mit Patch Graft n.n.bez.

Prozedur F06-7

38.45.00↔	Resektion von thorakalen Blutgefässen mit Ersatz, n.n.bez.	38.45.21↔	Resektion der A. pulmonalis mit Ersatz
38.45.10↔	Resektion der thorakalen Aorta mit Ersatz, n.n.bez.	38.45.22↔	Resektion des Truncus brachiocephalicus mit Ersatz
38.45.11↔	Resektion der Aorta ascendens oder des Aortenbogens mit Ersatz	38.45.29↔	Resektion sonstiger thorakaler Arterien mit Ersatz
38.45.12↔	Resektion der Aorta thoracica mit Ersatz	38.45.30↔	Resektion thorakaler Venen mit Ersatz, n.n.bez.
38.45.13↔	Resektion der Aorta thoracoabdominalis mit Ersatz	38.45.31↔	Resektion der V. cava superior mit Ersatz
38.45.14↔	Resektion der thorakalen Aorta und Ersatz mit Hybridprothese	38.45.38↔	Resektion sonstiger tiefer thorakaler Venen mit Ersatz
38.45.19↔	Resektion der thorakalen Aorta mit Ersatz, sonstige	38.45.39↔	Resektion thorakaler Venen mit Ersatz, sonstige
38.45.20↔	Resektion sonstiger thorakaler Arterien mit Ersatz, n.n.bez.	38.45.99↔	Resektion von thorakalen Blutgefässen mit Ersatz, sonstige

Prozedur F06-8

35.95.00↔	Revision einer Korrekturoperation am Herzen, n.n.bez.	35.95.99↔	Revision einer Korrekturoperation am Herzen, sonstige
35.95.10↔	Prothesenrefixation eines Herzklappenersatzes, n.n.bez.	36.39.00↔	Sonstige Herz-Revaskularisation, n.n.bez.
35.95.11↔	Prothesenrefixation eines Aortenklappenersatzes	36.39.10↔	Herz-Revaskularisation durch Koronararterienpatch
35.95.12↔	Prothesenrefixation eines Mitralklappenersatzes	36.39.11↔	Revision eines Koronararterienbypass
35.95.13↔	Prothesenrefixation eines Pulmonalklappenersatzes	36.39.12↔	Neuanlage eines Koronararterienbypass
35.95.14↔	Prothesenrefixation eines Trikuspidalklappenersatzes	36.39.13↔	Transposition von Koronararterien
35.95.19↔	Prothesenrefixation eines Herzklappenersatzes, sonstige	36.39.99↔	Sonstige Herz-Revaskularisation, sonstige

Prozedur F06-9

37.33.00↔	Exzision oder Destruktion von anderer Läsion oder Gewebe des Herzens, offener Zugang, n.n.bez.	37.33.11↔	Exzision oder Destruktion am Reizleitungssystem, offener Zugang, ablativ Maßnahmen bei Tachyarrhythmie
37.33.10↔	Exzision oder Destruktion am Reizleitungssystem, offener Zugang, n.n.bez.	37.33.19↔	Exzision oder Destruktion am Reizleitungssystem, offener Zugang, sonstige

37.33.20↔	Exzision von anderer Läsion oder Gewebe des Herzens, offener Zugang	37.33.99↔	Exzision oder Destruktion von anderer Läsion oder Gewebe des Herzens, offener Zugang, sonstige
37.33.30↔	Destruktion von anderer Läsion oder Gewebe des Herzens, offener Zugang		

Prozedur F06-10

00.66.00↔	Perkutane transluminale Koronarangioplastik [PTCA] oder koronare Atherektomie, n.n.bez.	35.96.21↔	Endovaskuläre Mitralklappenrekonstruktion, transarteriell
00.66.10↔	Perkutaner transluminaler Verschluss einer Fistel der Herzkranzgefässe	35.96.22↔	Endovaskuläre Mitralklappenrekonstruktion, transvenös
00.66.20↔	Koronarangioplastik [PTCA], mit Ballons, n.n.bez.	35.96.23↔	Mitralklappenanuloplastik, endovaskulär
00.66.21↔	Koronarangioplastik [PTCA] mit medikamentenfreisetzenden Ballons	35.96.29↔	Endovaskuläre Mitralklappenrekonstruktion, sonstige
00.66.22↔	Koronarangioplastik [PTCA] mit Antikörper-beschichteten Ballons	37.21‡↔	Rechtsherzkatheter
00.66.29↔	Koronarangioplastik [PTCA], mit Ballons, sonstige	37.22‡↔	Linksherzkatheter
00.66.30↔	Koronarangioplastik [PTCA] durch Rotablation	37.23‡↔	Kombinierter Rechts- und Linksherzkatheter
00.66.31↔	Perkutan-transluminale Gefässintervention an den Koronarien mittels Laser-Angioplastie	37.28‡↔	Intrakardiale Echokardiographie (IKE)
00.66.32↔	Perkutan-transluminale Gefässintervention an den Koronarien mittels Atherektomie	37.34.00‡↔	Exzision oder Destruktion von anderer Läsion oder Gewebe des Herzens, sonstiger Zugang, n.n.bez.
00.66.33↔	Perkutan-transluminale Gefässintervention an den Koronarien mittels Fremdkörperentfernung	37.34.99‡↔	Exzision oder Destruktion von anderer Läsion oder Gewebe des Herzens, sonstiger Zugang, sonstige
00.66.35↔	Perkutan-transluminale Gefässintervention an den Koronarien mittels selektiver Embolisation	37.90.20‡↔	Transseptale Katheteruntersuchung des linken Herzens, n.n.bez.
00.66.36↔	Perkutan-transluminale Gefässintervention an den Koronarien mittels Thrombektomie	37.90.21‡↔	Katherteknische transseptale Punktion
00.66.99↔	Perkutane transluminale Koronarangioplastik [PTCA] oder koronare Atherektomie, sonstige	37.90.29‡↔	Transseptale Katheteruntersuchung des linken Herzens, sonstige
35.96.00↔	Perkutane transluminale Valvuloplastik, n.n.bez.	88.43‡↔	Arteriographie der Pulmonalarterien
35.96.09↔	Perkutane transluminale Valvuloplastik, sonstige	88.50‡↔	Angiokardiographie, n.n.bez.
35.96.10↔	Perkutane Valvuloplastik, n.n.bez.	88.52‡↔	Angiokardiographie von Strukturen des rechten Herzens
35.96.20↔	Endovaskuläre Mitralklappenrekonstruktion, n.n.bez.	88.53‡↔	Angiokardiographie von Strukturen des linken Herzens
		88.54‡↔	Kombinierte Angiokardiographie des rechten und linken Herzens
		88.55‡↔	Koronare Arteriographie mit einem einzigen Katheter
		88.56‡↔	Koronare Arteriographie mit zwei Kathetern
		88.57‡↔	Sonstige und nicht näher bezeichnete koronare Arteriographie

Prozedur F06-11

35.95.00↔	Revision einer Korrekturoperation am Herzen, n.n.bez.	37.33.00↔	Exzision oder Destruktion von anderer Läsion oder Gewebe des Herzens, offener Zugang, n.n.bez.
35.95.10↔	Prothesenrefixation eines Herzklappenersatzes, n.n.bez.	37.33.10↔	Exzision oder Destruktion am Reizleitungssystem, offener Zugang, n.n.bez.
35.95.11↔	Prothesenrefixation eines Aortenklappenersatzes	37.33.11↔	Exzision oder Destruktion am Reizleitungssystem, offener Zugang, ablativ Maßnahmen bei Tachyarrhythmie
35.95.12↔	Prothesenrefixation eines Mitralklappenersatzes	37.33.19↔	Exzision oder Destruktion am Reizleitungssystem, offener Zugang, sonstige
35.95.13↔	Prothesenrefixation eines Pulmonalklappenersatzes	37.33.20↔	Exzision von anderer Läsion oder Gewebe des Herzens, offener Zugang
35.95.14↔	Prothesenrefixation eines Trikuspidalklappenersatzes	37.33.30↔	Destruktion von anderer Läsion oder Gewebe des Herzens, offener Zugang
35.95.19↔	Prothesenrefixation eines Herzklappenersatzes, sonstige	37.33.99↔	Exzision oder Destruktion von anderer Läsion oder Gewebe des Herzens, offener Zugang, sonstige
35.95.99↔	Revision einer Korrekturoperation am Herzen, sonstige		
36.39.00↔	Sonstige Herz-Revaskularisation, n.n.bez.		
36.39.10↔	Herz-Revaskularisation durch Koronararterienpatch		
36.39.11↔	Revision eines Koronararterienbypass		
36.39.12↔	Neuanlage eines Koronararterienbypass		
36.39.13↔	Transposition von Koronararterien		
36.39.99↔	Sonstige Herz-Revaskularisation, sonstige		

Prozedur F06-12

00.66.00↔	Perkutane transluminale Koronarangioplastik [PTCA] oder koronare Atherektomie, n.n.bez.	00.66.35↔	Perkutan-transluminale Gefässintervention an den Koronarien mittels selektiver Embolisation
00.66.10↔	Perkutaner transluminaler Verschluss einer Fistel der Herzkranzgefässe	00.66.36↔	Perkutan-transluminale Gefässintervention an den Koronarien mittels Thrombektomie
00.66.20↔	Koronarangioplastik [PTCA], mit Ballons, n.n.bez.	00.66.99↔	Perkutane transluminale Koronarangioplastik [PTCA] oder koronare Atherektomie, sonstige
00.66.21↔	Koronarangioplastik [PTCA] mit medikamentenfreisetzenden Ballons	35.96.00↔	Perkutane transluminale Valvuloplastik, n.n.bez.
00.66.22↔	Koronarangioplastik [PTCA] mit Antikörper-beschichteten Ballons	35.96.09↔	Perkutane transluminale Valvuloplastik, sonstige
00.66.29↔	Koronarangioplastik [PTCA], mit Ballons, sonstige	35.96.10↔	Perkutane Valvuloplastik, n.n.bez.
00.66.30↔	Koronarangioplastik [PTCA] durch Rotablation	35.96.20↔	Endovaskuläre Mitralklappenrekonstruktion, n.n.bez.
00.66.31↔	Perkutan-transluminale Gefässintervention an den Koronarien mittels Laser-Angioplastie	35.96.21↔	Endovaskuläre Mitralklappenrekonstruktion, transarteriell
00.66.32↔	Perkutan-transluminale Gefässintervention an den Koronarien mittels Atherektomie	35.96.22↔	Endovaskuläre Mitralklappenrekonstruktion, transvenös
00.66.33↔	Perkutan-transluminale Gefässintervention an den Koronarien mittels Fremdkörperentfernung	35.96.23↔	Mitralklappenanuloplastik, endovaskulär
		35.96.29↔	Endovaskuläre Mitralklappenrekonstruktion, sonstige
		37.21‡↔	Rechtsherzkatheter
		37.22‡↔	Linksherzkatheter
		37.23‡↔	Kombinierter Rechts- und Linksherzkatheter

37.28†↔	Intrakardiale Echokardiographie (IKE)	37.34.99†↔	Exzision oder Destruktion von anderer Läsion oder Gewebe des Herzens, sonstiger Zugang, sonstige
37.33.00↔	Exzision oder Destruktion von anderer Läsion oder Gewebe des Herzens, offener Zugang, n.n.bez.	37.90.20†↔	Transseptale Katheteruntersuchung des linken Herzens, n.n.bez.
37.33.10↔	Exzision oder Destruktion am Reizleitungssystem, offener Zugang, n.n.bez.	37.90.21†↔	Katherteknische transseptale Punktion
37.33.11↔	Exzision oder Destruktion am Reizleitungssystem, offener Zugang, ablative Maßnahmen bei Tachyarrhythmie	37.90.29†↔	Transseptale Katheteruntersuchung des linken Herzens, sonstige
37.33.19↔	Exzision oder Destruktion am Reizleitungssystem, offener Zugang, sonstige	88.43†↔	Arteriographie der Pulmonalarterien
37.33.20↔	Exzision oder Destruktion von anderer Läsion oder Gewebe des Herzens, offener Zugang	88.50†↔	Angiokardiographie, n.n.bez.
37.33.30↔	Destruktion von anderer Läsion oder Gewebe des Herzens, offener Zugang	88.52†↔	Angiokardiographie von Strukturen des rechten Herzens
37.33.99↔	Exzision oder Destruktion von anderer Läsion oder Gewebe des Herzens, offener Zugang, sonstige	88.53†↔	Angiokardiographie von Strukturen des linken Herzens
37.34.00†↔	Exzision oder Destruktion von anderer Läsion oder Gewebe des Herzens, sonstiger Zugang, n.n.bez.	88.54†↔	Kombinierte Angiokardiographie des rechten und linken Herzens
		88.55†↔	Koronare Arteriographie mit einem einzigen Katheter
		88.56†↔	Koronare Arteriographie mit zwei Kathetern
		88.57†↔	Sonstige und nicht näher bezeichnete koronare Arteriographie

ADRG F08**Grosse rekonstruktive Gefässeingriffe ohne Herz-Lungen-Maschine, mit komplizierenden Prozeduren oder thorakoabdominalem Aneurysma**

Mindestens eine Prozedur in Tabelle F08-2 und (Komplizierende Prozeduren oder Hauptdiagnose in Tabelle F08-1)

DRG F08Z**Grosse rekonstruktive Gefässeingriffe ohne Herz-Lungen-Maschine, mit komplizierenden Prozeduren oder thorakoabdominalem Aneurysma****Hauptdiagnose F08-1**

171.03	Dissektion Aorta, thorakoabdominal, oh Angabe einer Ruptur	171.5	Aortenaneurysma, thorakoabdominal, rupturiert
171.07	Dissektion Aorta, thorakoabdominal, rupturiert	171.6	Aortenaneurysma, thorakoabdominal, oh Ang einer Ruptur

Prozedur F08-2

38.14.00↔	Endarterektomie der Aorta, n.n.bez.	38.37.10↔	Resektion von tiefen abdominalen Venen mit Anastomose, n.n.bez.
38.14.10↔	Endarterektomie von Aorta ascendens und Aortenbogen	38.37.11↔	Resektion der V. cava inferior mit Anastomose
38.14.20↔	Endarterektomie der Aorta descendens	38.37.12↔	Resektion der V. iliaca mit Anastomose
38.14.30↔	Endarterektomie der Aorta abdominalis	38.37.19↔	Resektion von tiefen abdominalen Venen mit Anastomose, sonstige
38.14.99↔	Endarterektomie der Aorta, sonstige	38.37.99↔	Resektion von abdominalen Venen mit Anastomose, sonstige
38.16.00↔	Endarterektomie von abdominalen Arterien, n.n.bez.	38.38.00↔	Resektion von Arterien der unteren Extremität mit Anastomose, n.n.bez.
38.16.10↔	Endarterektomie von viszeralen Arterien, n.n.bez.	38.38.10↔	Resektion der A. femoralis mit Anastomose (communis) (superficialis)
38.16.11↔	Endarterektomie des Truncus coeliacus	38.38.11↔	Resektion der A. profunda femoris mit Anastomose
38.16.12↔	Endarterektomie der A. gastrica	38.38.12↔	Resektion der A. poplitea mit Anastomose
38.16.13↔	Endarterektomie der A. hepatica	38.38.99↔	Resektion von Arterien der unteren Extremität mit Anastomose, sonstige
38.16.14↔	Endarterektomie der A. lienalis	38.41↔	Resektion von intrakraniellen Blutgefässen mit Ersatz
38.16.15↔	Endarterektomie der A. renalis	38.44.00↔	Resektion der Aorta abdominalis mit Ersatz, n.n.bez.
38.16.16↔	Endarterektomie der A. mesenterialis	38.44.10↔	Resektion der Aorta abdominalis, suprarenal mit Ersatz
38.16.17↔	Endarterektomie der A. lumbalis	38.44.11↔	Resektion der Aorta abdominalis, infrarenal mit Ersatz
38.16.18↔	Endarterektomie der A. iliaca	38.44.12↔	Resektion der Aorta abdominalis, juxtarenal mit Ersatz
38.16.19↔	Endarterektomie von viszeralen Arterien, sonstige	38.44.99↔	Resektion der Aorta abdominalis mit Ersatz, sonstige
38.16.99↔	Endarterektomie von abdominalen Arterien, sonstige	38.45.13↔	Resektion der Aorta thoracoabdominalis mit Ersatz
38.34.00↔	Resektion der Aorta mit Anastomose, n.n.bez.	38.46↔	Resektion von abdominalen Arterien mit Ersatz
38.34.10↔	Resektion der Aorta ascendens und des Aortenbogens mit Anastomose	38.47.00↔	Resektion von abdominalen Venen mit Ersatz, n.n.bez.
38.34.20↔	Resektion der Aorta descendens mit Anastomose	38.47.10↔	Resektion von tiefen abdominalen Venen mit Ersatz, n.n.bez.
38.34.30↔	Resektion der Aorta abdominalis mit Anastomose	38.47.11↔	Resektion der V. cava inferior mit Ersatz
38.34.99↔	Resektion der Aorta mit Anastomose, sonstige	38.47.12↔	Resektion der V. iliaca mit Ersatz
38.36.00↔	Resektion von abdominalen Arterien mit Anastomose, n.n.bez.	38.47.19↔	Resektion von tiefen abdominalen Venen mit Ersatz, sonstige
38.36.10↔	Resektion von viszeralen Arterien mit Anastomose, n.n.bez.	38.47.99↔	Resektion von abdominalen Venen mit Ersatz, sonstige
38.36.11↔	Resektion des Truncus coeliacus mit Anastomose	38.48.00↔	Resektion von Arterien der unteren Extremität mit Ersatz, n.n.bez.
38.36.12↔	Resektion der A. gastrica mit Anastomose	38.48.10↔	Resektion der A. femoralis mit Ersatz (communis) (superficialis)
38.36.13↔	Resektion der A. hepatica mit Anastomose	38.48.11↔	Resektion der A. profunda femoris mit Ersatz
38.36.14↔	Resektion der A. lienalis mit Anastomose	38.48.12↔	Resektion der A. poplitea mit Ersatz
38.36.15↔	Resektion der A. renalis mit Anastomose	38.48.13↔	Resektion von Arterien des Unterschenkels mit Ersatz
38.36.16↔	Resektion der A. mesenterialis mit Anastomose		
38.36.17↔	Resektion der A. iliaca mit Anastomose		
38.36.19↔	Resektion von viszeralen Arterien mit Anastomose, sonstige		
38.36.99↔	Resektion von abdominalen Arterien mit Anastomose, sonstige		
38.37.00↔	Resektion von abdominalen Venen mit Anastomose, n.n.bez.		

38.48.99↔	Resektion von Arterien der unteren Extremität mit Ersatz, sonstige	39.72.20↔	Selektive Embolisation von extrakraniellen Gefässen des Kopfes und des Halses, n.n.bez.
39.22.00↔	Bypass zwischen Aorta, A. subclavia und A. carotis, n.n.bez.	39.72.21↔	Selektive Embolisation von extrakraniellen Gefässen des Kopfes und des Halses mit Partikeln oder Metallspiralen
39.22.10↔	Bypass an der A. carotis, n.n.bez.	39.72.22↔	Selektive Embolisation von extrakraniellen Gefässen des Kopfes und des Halses mit embolisierenden Flüssigkeiten, ablösbaren Ballons oder Schirmen
39.22.11↔	Bypass zwischen A. carotis und A. carotis	39.72.24↔	Selektive Embolisation von extrakraniellen Gefässen des Kopfes und des Halses mit adhäsivem Embolisat
39.22.12↔	Bypass zwischen A. carotis und A. vertebralis	39.72.29↔	Selektive Embolisation von extrakraniellen Gefässen des Kopfes und des Halses, sonstige
39.22.13↔	Bypass zwischen A. carotis und A. subclavia	39.72.30↔	Perkutan-transluminale Embolisation einer Gefässmissbildung durch Mikrokatheter, n.n.bez.
39.22.14↔	Bypass zwischen A. carotis und Aorta	39.72.31↔	Perkutan-transluminale Embolisation einer Gefässmissbildung durch Mikrokatheter, Verwendung von einem Mikrokatheter
39.22.19↔	Bypass an der A. carotis, sonstige	39.72.32↔	Perkutan-transluminale Embolisation einer Gefässmissbildung durch Mikrokatheter, Verwendung von zwei Mikrokathetern
39.22.20↔	Bypass an der A. subclavia, n.n.bez.	39.72.33↔	Perkutan-transluminale Embolisation einer Gefässmissbildung durch Mikrokatheter, Verwendung von drei Mikrokathetern
39.22.21↔	Bypass zwischen A. subclavia und Aorta	39.72.34↔	Perkutan-transluminale Embolisation einer Gefässmissbildung durch Mikrokatheter, Verwendung von vier Mikrokathetern
39.22.29↔	Bypass an der A. subclavia, sonstige	39.72.35↔	Perkutan-transluminale Embolisation einer Gefässmissbildung durch Mikrokatheter, Verwendung von fünf Mikrokathetern
39.22.99↔	Bypass zwischen Aorta, A. subclavia und A. carotis, sonstige	39.72.36↔	Perkutan-transluminale Embolisation einer Gefässmissbildung durch Mikrokatheter, Verwendung von 6 und mehr Mikrokathetern
39.23↔	Sonstiger intrathorakaler, vaskulärer Shunt oder Bypass	39.72.99↔	Endovaskuläre plastische Rekonstruktion oder Okklusion von Gefässen am Kopf und Hals, sonstige
39.24↔	Aorto-renaler Bypass	39.73.00↔	Endovaskuläre Implantation eines Grafts an der thorakalen Aorta, n.n.bez.
39.25.00↔	Aorto-iliaco-femorale Bypass, n.n.bez.	39.73.10↔	Endovaskuläre Implantation eines Grafts in die Aorta thoracica, ohne Fenestrierung oder Seitenarm
39.25.10↔	Aorto-iliaco-femorale Bypass, aortal, n.n.bez.	39.73.11↔	Endovaskuläre Implantation eines Grafts in die Aorta thoracica, mit Fenestrierung oder Seitenarm
39.25.11↔	Aorto-iliakaler Bypass	39.73.20↔	Endovaskuläre Implantation eines Grafts in die Aorta thoracoabdominalis
39.25.12↔	Aorto-femorale Bypass	39.73.99↔	Endovaskuläre Implantation eines Grafts an der thorakalen Aorta, sonstige
39.25.13↔	Aorto-popliteale Bypass	39.79.11↔	Endovaskuläre Implantation eines Grafts an viszeralen Gefässen
39.25.14↔	Aorto-crurale Bypass	39.79.12↔	Endovaskuläre Implantation eines Grafts an Gefässen des Beckens
39.25.19↔	Aorto-iliaco-femorale Bypass, aortal, sonstige	39.79.13↔	Endovaskuläre Implantation eines Grafts an abdominalen Gefässen
39.25.20↔	Iliaco-femorale Bypass, n.n.bez.	39.79.19↔	Endovaskuläre Implantation eines Grafts an sonstigen Gefässen, sonstige
39.25.21↔	Ilio-iliakaler Bypass	39.79.21↔	Coil-Embolisation oder -Verschluss von Gefässen der oberen Extremitäten
39.25.22↔	Ilio-femorale Bypass	39.79.22↔	Coil-Embolisation oder -Verschluss der Aorta
39.25.23↔	Ilio-popliteale Bypass	39.79.24↔	Coil-Embolisation oder -Verschluss von thorakalen Gefässen
39.25.24↔	Ilio-crurale Bypass	39.79.25↔	Coil-Embolisation oder -Verschluss von viszeralen Gefässen
39.25.29↔	Iliaco-femorale Bypass, sonstige	39.79.26↔	Coil-Embolisation oder -Verschluss von abdominalen Gefässen
39.25.30↔	Obturator-Bypass (extraanatomisch)	39.79.27↔	Coil-Embolisation oder -Verschluss von Gefässen der unteren Extremitäten
39.25.99↔	Aorto-iliaco-femorale Bypass, sonstige	39.79.28↔	Coil-Embolisation oder -Verschluss von spinalen Gefässen
39.26.00↔	Sonstiger intra-abdominaler Gefäss-Shunt oder -Bypass, n.n.bez.	39.79.29↔	Coil-Embolisation oder -Verschluss von sonstigen Gefässen, sonstige
39.26.10↔	Sonstiger intra-abdominaler Gefäss-Shunt oder -Bypass, Viszeralarterien	39.79.30↔	Selektive Embolisation mit embolisierenden Flüssigkeiten von sonstigen Gefässen, n.n.bez.
39.26.11↔	Sonstiger intra-abdominaler Gefäss-Shunt oder -Bypass, Aorta	39.79.31↔	Selektive Embolisation mit embolisierenden Flüssigkeiten von Gefässen der oberen Extremitäten
39.26.12↔	Sonstiger intra-abdominaler Gefäss-Shunt oder -Bypass, A. renalis	39.79.32↔	Selektive Embolisation mit embolisierenden Flüssigkeiten der Aorta
39.26.19↔	Sonstiger intra-abdominaler Gefäss-Shunt oder -Bypass, sonstige Viszeralarterien	39.79.34↔	Selektive Embolisation mit embolisierenden Flüssigkeiten von thorakalen Gefässen
39.26.99↔	Sonstiger intra-abdominaler Gefäss-Shunt oder -Bypass, sonstige	39.79.35↔	Selektive Embolisation mit embolisierenden Flüssigkeiten von viszeralen Gefässen
39.71.00↔	Endovaskuläre Implantation eines Grafts in Aorta abdominalis, n.n.bez.	39.79.36↔	Selektive Embolisation mit embolisierenden Flüssigkeiten von abdominalen Gefässen
39.71.10↔	Endovaskuläre Implantation eines Grafts in Aorta abdominalis, aortoiliakal, ohne Fenestrierung oder Seitenarm	39.79.38↔	Selektive Embolisation mit embolisierenden Flüssigkeiten von spinalen Gefässen
39.71.11↔	Endovaskuläre Implantation eines Grafts in Aorta abdominalis, aortoiliakal, mit Fenestrierung oder Seitenarm	39.79.39↔	Selektive Embolisation mit embolisierenden Flüssigkeiten von sonstigen Gefässen, sonstige
39.71.12↔	Endovaskuläre Implantation eines Grafts in Aorta abdominalis, Bifurkationsprothese, aortobiliakal, ohne Fenestrierung oder Seitenarm		
39.71.13↔	Endovaskuläre Implantation eines Grafts in Aorta abdominalis, Bifurkationsprothese, aortobiliakal, mit Fenestrierung oder Seitenarm		
39.71.14↔	Endovaskuläre Implantation eines Grafts in Aorta abdominalis, Rohrprothese, aortal, ohne Fenestrierung oder Seitenarm		
39.71.15↔	Endovaskuläre Implantation eines Grafts in Aorta abdominalis, Rohrprothese, aortal, mit Fenestrierung oder Seitenarm		
39.71.99↔	Endovaskuläre Implantation eines Grafts in Aorta abdominalis, sonstige		
39.72.00↔	Endovaskuläre plastische Rekonstruktion oder Okklusion von Gefässen am Kopf und Hals, n.n.bez.		
39.72.10↔	Selektive Embolisation von intrakraniellen Gefässen, n.n.bez.		
39.72.11↔	Selektive Embolisation von intrakraniellen Gefässen mit Partikeln oder Metallspiralen		
39.72.12↔	Selektive Embolisation von intrakraniellen Gefässen mit embolisierenden Flüssigkeiten, ablösbaren Ballons oder Schirmen		
39.72.13↔	Selektive Embolisation von intrakraniellen Gefässen durch Stents als Flow-Diverter		
39.72.14↔	Selektive Embolisation von intrakraniellen Gefässen mit adhäsivem Embolisat		
39.72.19↔	Selektive Embolisation von intrakraniellen Gefässen, sonstige		

39.79.40↔	Selektive Embolisation mit ablösbaren Ballons von sonstigen Gefässen, n.n.bez.	39.79.67↔	Selektive Embolisation mit Partikeln von Gefässen der unteren Extremitäten
39.79.41↔	Selektive Embolisation mit ablösbaren Ballons von Gefässen der oberen Extremitäten	39.79.68↔	Selektive Embolisation mit Partikeln von spinalen Gefässen
39.79.42↔	Selektive Embolisation mit ablösbaren Ballons der Aorta	39.79.69↔	Selektive Embolisation mit Partikeln von sonstigen Gefässen, sonstige
39.79.44↔	Selektive Embolisation mit ablösbaren Ballons von thorakalen Gefässen	39.79.70↔	Kathetertechnischer Verschluss von Arterien mittels Laser, sonstigen Gefässen, n.n.bez.
39.79.45↔	Selektive Embolisation mit ablösbaren Ballons von viszeralen Gefässen	39.79.71↔	Kathetertechnischer Verschluss mittels Laser, an Arterien der oberen Extremitäten
39.79.46↔	Selektive Embolisation mit ablösbaren Ballons von abdominalen Gefässen	39.79.72↔	Kathetertechnischer Verschluss mittels Laser, an der Aorta
39.79.47↔	Selektive Embolisation mit ablösbaren Ballons von spinalen Gefässen	39.79.74↔	Kathetertechnischer Verschluss mittels Laser, an thorakalen Gefässen
39.79.48↔	Selektive Embolisation mit ablösbaren Ballons von Gefässen der unteren Extremitäten	39.79.75↔	Kathetertechnischer Verschluss mittels Laser, an Gefässen der unteren Extremitäten
39.79.49↔	Selektive Embolisation mit ablösbaren Ballons von sonstigen Gefässen, sonstige	39.79.76↔	Kathetertechnischer Verschluss mittels Laser, an viszeralen Gefässen
39.79.50↔	Selektive Embolisation mit Schirmen von sonstigen Gefässen, n.n.bez.	39.79.77↔	Kathetertechnischer Verschluss mittels Laser, an abdominalen Gefässen
39.79.51↔	Selektive Embolisation mit Schirmen von Gefässen der oberen Extremitäten	39.79.79↔	Kathetertechnischer Verschluss von Arterien mittels Laser, sonstige Gefässe, sonstige
39.79.52↔	Selektive Embolisation mit Schirmen der Aorta	39.79.80↔	Kathetertechnischer Verschluss von Arterien mittels Radiofrequenz, sonstige Gefässe, n.n.bez.
39.79.54↔	Selektive Embolisation mit Schirmen von thorakalen Gefässen	39.79.81↔	Kathetertechnischer Verschluss mittels Radiofrequenz an Arterien der oberen Extremitäten
39.79.55↔	Selektive Embolisation mit Schirmen von viszeralen Gefässen	39.79.82↔	Kathetertechnischer Verschluss mittels Radiofrequenz an der Aorta
39.79.56↔	Selektive Embolisation mit Schirmen von abdominalen Gefässen	39.79.84↔	Kathetertechnischer Verschluss mittels Radiofrequenz an thorakalen Gefässen
39.79.57↔	Selektive Embolisation mit Schirmen von Gefässen der unteren Extremitäten	39.79.85↔	Kathetertechnischer Verschluss mittels Radiofrequenz an Gefässen der unteren Extremitäten
39.79.58↔	Selektive Embolisation mit Schirmen von spinalen Gefässen	39.79.86↔	Kathetertechnischer Verschluss mittels Radiofrequenz an viszeralen Gefässen
39.79.59↔	Selektive Embolisation mit Schirmen von sonstigen Gefässen, sonstige	39.79.87↔	Kathetertechnischer Verschluss mittels Radiofrequenz an abdominalen Gefässen
39.79.60↔	Selektive Embolisation mit Partikeln von sonstigen Gefässen, n.n.bez.	39.79.89↔	Kathetertechnischer Verschluss mittels Radiofrequenz an sonstigen Gefässen, sonstige
39.79.61↔	Selektive Embolisation mit Partikeln von Gefässen der oberen Extremitäten	39.99.21↔	Operationen bei kongenitaler Anomalie des Aortenisthmus (Stenose) oder bei unterbrochenem Aortenbogen
39.79.62↔	Selektive Embolisation mit Partikeln der Aorta		
39.79.64↔	Selektive Embolisation mit Partikeln von thorakalen Gefässen		
39.79.65↔	Selektive Embolisation mit Partikeln von viszeralen Gefässen		
39.79.66↔	Selektive Embolisation mit Partikeln von abdominalen Gefässen		

ADRG F10**Aggregatwechsel eines Kardioverters / Defibrillators (AICD), Ein-Kammer-Stimulation**

Prozedur in Tabelle F10-1 und keine Prozedur in Tabelle F10-2

DRG F10Z**Aggregatwechsel eines Kardioverters / Defibrillators (AICD), Ein-Kammer-Stimulation****Prozedur F10-1**

37.8e.00↔	Implantation eines Kardioverters oder Defibrillators, n.n.bez.	37.8e.31↔	Implantation eines subkutanen Defibrillatorsystems
37.8e.11↔	Implantation eines Einkammer-Defibrillators	37.8e.99↔	Implantation eines Kardioverters oder Defibrillators, sonstige
37.8e.22↔	Implantation eines Einkammer-Defibrillators mit atrialem Sensing		

Prozedur F10-2

37.7a.00↔	Implantation einer Elektrode am Herzen, n.n.bez.	37.7a.23↔	Implantation einer Elektrode am Epikard, thorakoskopisch
37.7a.11↔	Implantation einer transvenösen Ventrikelektrode	37.7a.31↔	Implantation einer transvenösen Schockelektrode
37.7a.12↔	Implantation einer transvenösen Ventrikelektrode mit atrialem Sensing	37.7a.32↔	Implantation einer subkutanen Schockelektrode
37.7a.13↔	Implantation einer transvenösen Vorhofelektrode	37.7a.33↔	Implantation einer subkutanen Schockelektrode zur Verwendung mit einem subkutanen Defibrillatorsystem
37.7a.14↔	Implantation einer transvenösen Elektrode auf dem linken Ventrikel durch den Koronarsinus	37.7a.51↔	Implantation eines Drucksensors
37.7a.21↔	Implantation einer Elektrode am Epikard, durch Thorakotomie und Sternotomie, offen chirurgisch	37.7a.99↔	Implantation einer Elektrode am Herzen, sonstige
37.7a.22↔	Implantation einer Elektrode am Epikard über einen subxyphoidalen Zugang, offen chirurgisch		

ADRG F12 Implantation eines Herzschrittmachers

Mindestens eine Prozedur in Tabelle F12-1 und Prozedur in Tabelle F12-2 oder Prozedur in Tabelle F12-3 oder Prozedur in Tabelle F12-4

DRG F12A Implantation eines Herzschrittmachers mit einer Drei- oder Zwei-Kammer-Stimulation mit komplexem Eingriff oder Alter < 16 Jahre oder bestimmter Prozedur

Mindestens eine Prozedur in Tabelle F12-5 und (Prozedur in Tabelle F12-6 oder Alter < 16 Jahre oder Prozedur in Tabelle F12-7)

DRG F12B Implantation eines Herzschrittmachers mit äusserst schweren CC

PCCL > 3

DRG F12C Implantation eines Herzschrittmachers mit einer Drei-Kammer-Stimulation

Prozedur in Tabelle F12-8 und Prozedur in Tabelle F12-2

DRG F12D Implantation eines Herzschrittmachers mit einer Zwei-Kammer-Stimulation oder einem sondenlosen System

Prozedur in Tabelle F12-9 und Prozedur in Tabelle F12-2 oder Prozedur in Tabelle F12-3 oder Prozedur in Tabelle F12-4

DRG F12E Implantation eines Herzschrittmachers mit einer Ein-Kammer-Stimulation

Prozedur F12-1

- | | |
|---|--|
| 37.8a.00↔ Implantation eines permanenten Herzschrittmachers, n.n.bez. | 37.8a.31↔ Implantation eines Resynchronisationsherzschrittmacher (CRT-P) |
| 37.8a.11↔ Implantation eines Einkammer-Schrittmachers | 37.8a.41↔ Implantation eines transvenösen, sondenlosen, Herzschrittmachers |
| 37.8a.21↔ Implantation eines Zweikammer-Schrittmachers, ohne antitachykarde Stimulation | 37.8a.99↔ Implantation eines permanenten Herzschrittmachers, sonstige |
| 37.8a.22↔ Implantation eines Zweikammer-Schrittmachers, mit antitachykarde Stimulation | |

Prozedur F12-2

- | | |
|--|---|
| 37.7a.00↔ Implantation einer Elektrode am Herzen, n.n.bez. | 37.7a.23↔ Implantation einer Elektrode am Epikard, thorakoskopisch |
| 37.7a.11↔ Implantation einer transvenösen Ventrikelektrode | 37.7a.31↔ Implantation einer transvenösen Schockelektrode |
| 37.7a.12↔ Implantation einer transvenösen Ventrikelektrode mit atrialen Sensing | 37.7a.32↔ Implantation einer subkutanen Schockelektrode |
| 37.7a.13↔ Implantation einer transvenösen Vorhofelektrode | 37.7a.33↔ Implantation einer subkutanen Schockelektrode zur Verwendung mit einem subkutanen Defibrillatorsystem |
| 37.7a.14↔ Implantation einer transvenösen Elektrode auf dem linken Ventrikel durch den Koronarsinus | 37.7a.51↔ Implantation eines Drucksensors |
| 37.7a.21↔ Implantation einer Elektrode am Epikard, durch Thorakotomie und Sternotomie, offen chirurgisch | 37.7a.99↔ Implantation einer Elektrode am Herzen, sonstige |
| 37.7a.22↔ Implantation einer Elektrode am Epikard über einen subxyphoidalen Zugang, offen chirurgisch | |

Prozedur F12-3

- 37.7a.51↔ Implantation eines Drucksensors

Prozedur F12-4

- 37.8a.41↔ Implantation eines transvenösen, sondenlosen, Herzschrittmachers

Prozedur F12-5

- | | |
|---|--|
| 37.8a.21↔ Implantation eines Zweikammer-Schrittmachers, ohne antitachykarde Stimulation | 37.8a.31↔ Implantation eines Resynchronisationsherzschrittmacher (CRT-P) |
| 37.8a.22↔ Implantation eines Zweikammer-Schrittmachers, mit antitachykarde Stimulation | |

Prozedur F12-6

00.66.00↔	Perkutane transluminale Koronarangioplastik [PTCA] oder koronare Atherektomie, n.n.bez.	35.98.19↔	Perkutan-transluminaler Verschluss eines Vorhofseptumdefekts, sonstige
00.66.10↔	Perkutaner transluminaler Verschluss einer Fistel der Herzkranzgefässe	35.98.30↔	Perkutan-transluminaler Verschluss eines Ventrikelseptumdefekts
00.66.20↔	Koronarangioplastik [PTCA], mit Ballons, n.n.bez.	35.99.00↔	Sonstige Operationen an Herzklappen, n.n.bez.
00.66.21↔	Koronarangioplastik [PTCA] mit medikamentenfreisetzenden Ballons	35.99.10↔	Sonstige Operationen bei kongenitalen Klappenanomalien des Herzens, n.n.bez.
00.66.22↔	Koronarangioplastik [PTCA] mit Antikörper-beschichteten Ballons	35.99.11↔	Sonstige Operationen bei kongenitalen Klappenanomalien des Herzens, Aortenklappe
00.66.29↔	Koronarangioplastik [PTCA], mit Ballons, sonstige	35.99.12↔	Sonstige Operationen bei kongenitalen Klappenanomalien des Herzens, Mitralklappe
00.66.30↔	Koronarangioplastik [PTCA] durch Rotablation	35.99.13↔	Sonstige Operationen bei kongenitalen Klappenanomalien des Herzens, Pulmonalklappe
00.66.31↔	Perkutan-transluminale Gefässintervention an den Koronarien mittels Laser-Angioplastie	35.99.14↔	Sonstige Operationen bei kongenitalen Klappenanomalien des Herzens, Trikuspidalklappe
00.66.32↔	Perkutan-transluminale Gefässintervention an den Koronarien mittels Atherektomie	35.99.15↔	Sonstige Operationen bei kongenitalen Klappenanomalien des Herzens, AV- oder Truncusklappe
00.66.33↔	Perkutan-transluminale Gefässintervention an den Koronarien mittels Fremdkörperentfernung	35.99.19↔	Sonstige Operationen bei kongenitalen Klappenanomalien des Herzens, sonstige Klappe
00.66.35↔	Perkutan-transluminale Gefässintervention an den Koronarien mittels selektiver Embolisation	35.99.20↔	Sonstige Operationen an Herzklappen, minimal-invasiv
00.66.36↔	Perkutan-transluminale Gefässintervention an den Koronarien mittels Thrombektomie	36.04↔	Thrombolytische Koronararterieninfusion
00.66.99↔	Perkutane transluminale Koronarangioplastik [PTCA] oder koronare Atherektomie, sonstige	36.06.00↔	Einsetzen von Herzkranzarterien-Stent(s) ohne Medikamenten-Freisetzung, n.n.bez.
35.41.00↔	Vergrosserung eines bestehenden Vorhofseptumdefekts, n.n.bez.	36.06.10↔	Einsetzen von Herzkranzarterien-Stent(s) ohne Medikamenten-Freisetzung, bioresorbierbare(r) Stent(s)
35.41.10↔	Vergrosserung eines bestehenden Vorhofseptumdefekts, offene Technik	36.06.11↔	Einsetzen von Herzkranzarterien-Stent(s) ohne Medikamenten-Freisetzung, selbstexpandierend
35.41.20↔	Vergrosserung eines bestehenden Vorhofseptumdefekts, geschlossene Technik	36.06.99↔	Einsetzen von Herzkranzarterien-Stent(s) ohne Medikamenten-Freisetzung, sonstige
35.41.99↔	Vergrosserung eines bestehenden Vorhofseptumdefekts, sonstige	36.07.00↔	Einsetzen Herzkranzarterien-Stent(s) mit Medikamenten-Freisetzung, n.n.bez.
35.42.00↔	Bildung von Herzseptumdefekten, n.n.bez.	36.07.10↔	Einsetzen Herzkranzarterien-Stent(s) mit Medikamenten-Freisetzung, bioresorbierbare (r) Stent(s)
35.42.10↔	Bildung von Herzseptumdefekten, offene Technik	36.07.11↔	Einsetzen von Herzkranzarterien-Stent(s) mit Medikamenten-Freisetzung, selbstexpandierend
35.42.20↔	Bildung von Herzseptumdefekten, geschlossene Technik	36.07.99↔	Einsetzen Herzkranzarterien-Stent(s) mit Medikamenten-Freisetzung, sonstige
35.42.99↔	Bildung von Herzseptumdefekten, sonstige	36.32↔	Sonstige transmyokardiale Revaskularisation
35.43.20↔	Vergrosserung eines bestehenden Ventrikelseptumdefekts, geschlossene Technik	37.34.10↔	Ablation bei Tachyarrhythmien, n.n.bez.
35.53↔	Korrektur eines Ventrikelseptumdefekts mit Prothese, offener Zugang	37.34.11↔	Ablation bei Tachyarrhythmien, konventionelle Radiofrequenzablation
35.55↔	Korrektur eines Ventrikelseptumdefekts mit Prothese, geschlossen	37.34.12↔	Ablation bei Tachyarrhythmien, gekühlte Radiofrequenzablation
35.61↔	Korrektur eines Vorhofseptumdefekts mit Bio-Graft	37.34.13↔	Ablation bei Tachyarrhythmie, mit anderen Energiequellen
35.62↔	Korrektur eines Ventrikelseptumdefekts mit Bio-Graft	37.34.15↔	Ablation bei Tachyarrhythmie, Kryoablation
35.96.00↔	Perkutane transluminale Valvuloplastik, n.n.bez.	37.34.16↔	Ablation bei Tachyarrhythmie, multipolare phasenverschobene Radiofrequenzablation
35.96.09↔	Perkutane transluminale Valvuloplastik, sonstige	37.34.19↔	Sonstige Ablation bei Tachyarrhythmien
35.96.10↔	Perkutane Valvuloplastik, n.n.bez.	37.34.1a↔	Ablation bei Tachyarrhythmie mit Hilfe dreidimensionaler Mappingverfahren ohne Messung des Anpressdrucks
35.96.20↔	Endovaskuläre Mitralklappenrekonstruktion, n.n.bez.	37.34.1b↔	Ablation bei Tachyarrhythmie mit Hilfe dreidimensionaler Mappingverfahren mit Messung des Anpressdrucks
35.96.21↔	Endovaskuläre Mitralklappenrekonstruktion, transarteriell	37.90.00↔	Einsetzen von Vorrichtungen ins linke Herzohr, n.n.bez.
35.96.22↔	Endovaskuläre Mitralklappenrekonstruktion, transvenös	37.90.10↔	Perkutaner Verschluss des linken Vorhofsohrs
35.96.23↔	Mitralklappenanuloplastik, endovaskulär	37.90.99↔	Einsetzen von Vorrichtungen ins linke Herzohr, sonstige
35.96.29↔	Endovaskuläre Mitralklappenrekonstruktion, sonstige		
35.98.10↔	Perkutan-transluminaler Verschluss eines Vorhofseptumdefekts, n.n.bez.		
35.98.11↔	Perkutan-transluminaler Verschluss eines Vorhofseptumdefekts (ein Verschlussdevice)		
35.98.12↔	Perkutan-transluminaler Verschluss eines Vorhofseptumdefekts (mehr als ein Verschlussdevice)		

Prozedur F12-7

39.a1.11†↔	Einsatz eines Excimer-Laser zur technischen Unterstützung bei der Entfernung von Sonden eines Herzschrittmachers oder Defibrillators
------------	--

Prozedur F12-8

37.8a.31↔	Implantation eines Resynchronisationsherzschrittmacher (CRT-P)
-----------	--

Prozedur F12-9

37.8a.21↔ Implantation eines Zweikammer-Schrittmachers, ohne antitachykarde Stimulation

37.8a.22↔ Implantation eines Zweikammer-Schrittmachers, mit antitachykarder Stimulation

ADRG F13**Amputation bei Kreislauferkrankungen an oberer Extremität und Zehen oder verschiedene Eingriffe bei Diabetes mellitus mit Komplikationen**

Prozedur in Tabelle F13-2 oder Diagnose in Tabelle F13-1 und mindestens eine Prozedur in Tabelle F13-3

DRG F13A**Amputation bei Kreislauferkrankungen an oberer Extremität und Zehen mit äusserst schweren CC oder komplexer Arthrode am Fuss und mehrzeitigen Revisions- oder Rekonstruktionseingriffen oder Gefässeingriff**

(PCCL > 3 oder Prozedur in Tabelle F13-4 oder Prozedur in Tabelle F13-5) und (OR-Prozedur und mindestens eine Prozedur in Tabelle F13-6 und (mindestens zwei Behandlungen, die mindestens einem Tag auseinander liegen in [OR-Prozedur und Prozedur in Tabelle F13-7] oder mindestens zwei Behandlungen, die mindestens einem Tag auseinander liegen in [OR-Prozedur und Prozedur in Tabelle F13-8]) oder Prozedur in Tabelle F13-9)

DRG F13B**Amputation bei Kreislauferkrankungen an oberer Extremität und Zehen mit äusserst schweren CC oder komplexer Arthrode am Fuss**

PCCL > 3 oder Prozedur in Tabelle F13-4 oder Prozedur in Tabelle F13-5

DRG F13C**Amputation bei Kreislauferkrankungen an oberer Extremität und Zehen oder verschiedene Eingriffe bei Diabetes mellitus mit Komplikationen****Diagnose F13-1**

E10.50	Diabetes mellitus, Typ 1: m periph vask Kompl, n entgl b	E12.72	DM iVm Fehl-/Mangernähr m mult, m so mult Kpl, n entgl bez
E10.51	Diabetes mellitus, Typ 1: m periph vask Kompl, entgl bez	E12.73	DM iVm Fehl-/Mangernähr m mult, m so mult Kompl, entgl bez
E10.60	Diabetes mellitus, Typ 1: m sonst nbez Kompl, n entgl b	E12.74	DM iVm Fehl-/Mangernähr m mult, m dia Fußsyn, n entgl bez
E10.61	Diabetes mellitus, Typ 1: m sonst nbez Kompl, entgl b	E12.75	DM iVm Fehl-/Mangernähr m mult, m dia Fußsyn, entgl bez
E10.72	Diabetes mellitus, Typ 1: m mult, so mult Kompl, n entgl bez	E13.50	So nbez Diab mell m periph vask Kompl, n entgl bez
E10.73	Diabetes mellitus, Typ 1: m mult, so mult Kompl, entgl bez	E13.51	So nbez Diab mell m periph vask Kompl, entgl bez
E10.74	Diab mellitus, Typ 1: m mult Kompl, m dia Fußsyn, n entgl bez	E13.60	Sonst nbez Diab mell m sonst nbez Kompl, n entgl bez
E10.75	Diab mellitus, Typ 1: m mult Kompl, m dia Fußsyn, entgl bez	E13.61	Sonst nbez Diab mell m sonst nbez Kompl, entgl bez
E11.50	Diabetes mellitus, Typ 2: m periph vask Kompl, n entgl bez	E13.72	Sonst nbez DM m mult, m so mult Kompl, n entgl bez
E11.51	Diabetes mellitus, Typ 2: m periph vask Kompl, entgl b	E13.73	Sonst nbez DM m mult, m so mult Kompl, entgl bez
E11.60	Diabetes mellitus, Typ 2: m so nbez Kompl, n entgl bez	E13.74	Sonst nbez DM m mult Kompl, m dia Fußsyn, n entgl bez
E11.61	Diabetes mellitus, Typ 2: m so nbez Kompl, entgl bez	E13.75	Sonst nbez DM m mult Kompl, m dia Fußsyn, entgl bez
E11.72	Diabetes mellitus, Typ 2: m mult, so mult Kompl, n entgl bez	E14.50	Nnbez Diab mell m periph vask Kompl, n entgl bez
E11.73	Diabetes mellitus, Typ 2: m mult, so mult Kompl, entgl bez	E14.51	Nnbez Diab mell m periph vask Kompl, entgl bez
E11.74	Diab mellitus, Typ 2: m mul Kompl, m dia Fußsyn, n entgl bez	E14.60	Nnbez Diab mell m sonst nbez Kompl, n entgl bez
E11.75	Diab mellitus, Typ 2: m mult Kompl, m dia Fußsyn, entgl bez	E14.61	Nnbez Diab mell m sonst nbez Kompl, entgl bez
E12.50	DM iVm Fehl-/Mangelernähr m periph vask Kompl, n entgl b	E14.72	Nnbez DM m mult Kompl, m so mult Kompl, n entgl bez
E12.51	DM iVm Fehl-/Mangelernähr m periph vask Kompl, entgl bez	E14.73	Nnbez DM m mult Kompl, m so mult Kompl, entgl bez
E12.60	DM iVm Fehl-/Mangelernähr m so nbez Kompl, n entgl bez	E14.74	Nnbez DM m mult Kompl, m dia Fußsyn, n entgl bez
E12.61	DM iVm Fehl-/Mangelernähr m sonst nbez Kompl, entgl bez	E14.75	Nnbez DM m mult Kompl, m dia Fußsyn, entgl bez

Prozedur F13-2

84.00↔	Amputation an der oberen Extremität, n.n.bez.	84.09↔	Interthorakoskapuläre Amputation
84.01↔	Amputation und Exartikulation an einem Finger (ausgenommen am Daumen)	84.11↔	Zehenamputation
84.02↔	Amputation und Exartikulation am Daumen	84.13↔	Exartikulation im Sprunggelenk
84.03.00↔	Hand-Amputation, n.n.bez.	84.3x.00↔	Revision eines Amputationsstumpfes, n.n.bez.
84.03.10↔	Komplette Hand-Amputation an Handwurzel oder Mittelhand	84.3x.10↔	Revision eines Amputationsstumpfes, Schulter- und Oberarmregion
84.03.99↔	Hand-Amputation, sonstige	84.3x.11↔	Revision eines Amputationsstumpfes, Unterarmregion
84.04↔	Handgelenks-Exartikulation	84.3x.12↔	Revision eines Amputationsstumpfes, Handregion
84.05↔	Vorderarm-Amputation	84.3x.13↔	Revision eines Amputationsstumpfes, Untere Extremität
84.06↔	Ellenbogen-Exartikulation	84.3x.19↔	Revision eines Amputationsstumpfes, Andere Lokalisation
84.07↔	Oberarm-Amputation	84.3x.99↔	Revision eines Amputationsstumpfes, sonstige
84.08↔	Schultergelenk-Exartikulation		

Prozedur F13-3

04.49.00↔	Sonstige Dekompression oder Lösung von Adhäsionen an peripherem Nerv oder Ganglion, n.n.bez.	77.27.20↔	Keilosteotomie an der Fibula
04.49.10↔	Sonstige Dekompression oder Lösung von Adhäsionen am Plexus brachialis	77.27.99↔	Keilosteotomie an Tibia und Fibula, sonstige
04.49.11↔	Sonstige Dekompression oder Lösung von Adhäsionen an Nerven der Schulter	77.28.00↔	Keilosteotomie an Tarsalia und Metatarsalia, n.n.bez.
04.49.12↔	Sonstige Dekompression oder Lösung von Adhäsionen an Nerven des Armes	77.28.10↔	Keilosteotomie am Talus
04.49.13↔	Sonstige Dekompression oder Lösung von Adhäsionen an Nerven der Hand	77.28.20↔	Keilosteotomie am Kalkaneus
04.49.14↔	Sonstige Dekompression oder Lösung von Adhäsionen am Plexus lumbosacralis, Leiste und Beckenboden	77.28.30↔	Keilosteotomie an sonstigen Tarsalia
04.49.15↔	Sonstige Dekompression oder Lösung von Adhäsionen an Nerven des Beines	77.28.40↔	Keilosteotomie an Metatarsalia
04.49.16↔	Sonstige Dekompression oder Lösung von Adhäsionen an Nerven des Fusses	77.28.99↔	Keilosteotomie an Tarsalia und Metatarsalia, sonstige
04.49.99↔	Sonstige Dekompression oder Lösung von Adhäsionen an sonstigen peripheren Nerven oder Ganglion, sonstige	77.29.40↔	Keilosteotomie an Phalangen des Fusses
34.03↔	Wiedereröffnung einer Thorakotomie	77.37.00↔	Sonstige Knochendurchtrennung an Tibia und Fibula, n.n.bez.
38.38.00↔	Resektion von Arterien der unteren Extremität mit Anastomose, n.n.bez.	77.37.10↔	Rotationsosteotomie an der Tibia
38.38.10↔	Resektion der A. femoralis mit Anastomose (communis) (superficialis)	77.37.12↔	Kortikotomie bei Segmenttransport an der Tibia
38.38.11↔	Resektion der A. profunda femoris mit Anastomose	77.37.13↔	Komplexe (mehrdimensionale) Osteotomie (mit Achsenkorrektur) an der Tibia
38.38.12↔	Resektion der A. poplitea mit Anastomose	77.37.14↔	Valgisierende oder varisierende Osteotomie an der Tibia
38.38.99↔	Resektion von Arterien der unteren Extremität mit Anastomose, sonstige	77.37.19↔	Sonstige Knochendurchtrennung an der Tibia
38.48.00↔	Resektion von Arterien der unteren Extremität mit Ersatz, n.n.bez.	77.37.20↔	Rotationsosteotomie an der Fibula
38.48.10↔	Resektion der A. femoralis mit Ersatz (communis) (superficialis)	77.37.21↔	Kortikotomie bei Segmenttransport an der Fibula
38.48.11↔	Resektion der A. profunda femoris mit Ersatz	77.37.22↔	Komplexe (mehrdimensionale) Osteotomie (mit Achsenkorrektur) an der Fibula
38.48.12↔	Resektion der A. poplitea mit Ersatz	77.37.29↔	Sonstige Knochendurchtrennung an der Fibula
38.48.13↔	Resektion von Arterien des Unterschenkels mit Ersatz	77.37.99↔	Sonstige Knochendurchtrennung an Tibia und Fibula, sonstige
38.48.99↔	Resektion von Arterien der unteren Extremität mit Ersatz, sonstige	77.38.00↔	Sonstige Knochendurchtrennung an Tarsalia und Metatarsalia, n.n.bez.
39.25.00↔	Aorto-iliaco-femorale Bypass, n.n.bez.	77.38.10↔	Rotationsosteotomie an Tarsalia
39.25.10↔	Aorto-iliaco-femorale Bypass, aortal, n.n.bez.	77.38.11↔	Kortikotomie bei Segmenttransport an Tarsalia
39.25.11↔	Aorto-iliakaler Bypass	77.38.12↔	Komplexe (mehrdimensionale) Osteotomie (mit Achsenkorrektur) an Tarsalia
39.25.12↔	Aorto-femorale Bypass	77.38.19↔	Sonstige Knochendurchtrennung an Tarsalia
39.25.13↔	Aorto-popliteale Bypass	77.38.29↔	Sonstige Knochendurchtrennung an Metatarsalia
39.25.14↔	Aorto-crurale Bypass	77.38.99↔	Sonstige Knochendurchtrennung an Tarsalia und Metatarsalia, sonstige
39.25.19↔	Aorto-iliaco-femorale Bypass, aortal, sonstige	77.40.20↔	Knochenbiopsie, ohne Angabe der Lokalisation, Offene Knochenbiopsie
39.25.20↔	Iliaco-femorale Bypass, n.n.bez.	77.40.99↔	Knochenbiopsie, ohne Angabe der Lokalisation, sonstige
39.25.21↔	Ilio-iliakaler Bypass	77.41.00↔	Knochenbiopsie von Skapula, Klavikula, Rippen und Sternum, n.n.bez.
39.25.22↔	Ilio-femorale Bypass	77.41.20↔	Knochenbiopsie von Skapula, Klavikula, Rippen und Sternum, Offene Knochenbiopsie
39.25.23↔	Ilio-popliteale Bypass	77.41.99↔	Knochenbiopsie von Skapula, Klavikula, Rippen und Sternum, sonstige
39.25.24↔	Ilio-crurale Bypass	77.42.00↔	Knochenbiopsie am Humerus, n.n.bez.
39.25.29↔	Iliaco-femorale Bypass, sonstige	77.42.20↔	Knochenbiopsie am Humerus, Offene Knochenbiopsie
39.25.30↔	Obturator-Bypass (extraanatomisch)	77.42.99↔	Knochenbiopsie am Humerus, sonstige
39.25.99↔	Aorto-iliaco-femorale Bypass, sonstige	77.43.00↔	Knochenbiopsie an Radius und Ulna, n.n.bez.
40.9x.10↔	Anastomose zur Beseitigung eines Lymphödems	77.43.20↔	Knochenbiopsie an Radius und Ulna, Offene Knochenbiopsie
40.9x.20↔	Inzision einer Lymphozele	77.43.99↔	Knochenbiopsie an Radius und Ulna, sonstige
77.08.00↔	Sequestrektomie an Tarsalia und Metatarsalia, n.n.bez.	77.44.00↔	Knochenbiopsie an Karpalia und Metakarpalia, n.n.bez.
77.08.10↔	Sequestrektomie an Tarsalia und Metatarsalia, ohne Einlage eines Medikamententrägers	77.44.20↔	Knochenbiopsie an Karpalia und Metakarpalia, Offene Knochenbiopsie
77.08.11↔	Sequestrektomie an Tarsalia und Metatarsalia, mit Einlage eines Medikamententrägers	77.44.99↔	Knochenbiopsie an Karpalia und Metakarpalia, sonstige
77.08.99↔	Sequestrektomie an Tarsalia und Metatarsalia, sonstige	77.45.00↔	Knochenbiopsie am Femur, n.n.bez.
77.09.40↔	Sequestrektomie an den Phalangen des Fusses, ohne Einlage eines Medikamententrägers	77.45.20↔	Knochenbiopsie am Femur, Offene Knochenbiopsie
77.09.41↔	Sequestrektomie an den Phalangen des Fusses, mit Einlage eines Medikamententrägers	77.45.99↔	Knochenbiopsie am Femur, sonstige
77.09.90↔	Sequestrektomie an sonstigen näher bezeichneten Knochen, ohne Einlage eines Medikamententrägers	77.46.00↔	Knochenbiopsie an der Patella, n.n.bez.
77.09.91↔	Sequestrektomie an sonstigen näher bezeichneten Knochen, mit Einlage eines Medikamententrägers	77.46.20↔	Knochenbiopsie an der Patella, Offene Knochenbiopsie
77.09.99↔	Sequestrektomie an anderen näher bezeichneten Knochen, ohne Gesichtsschädelknochen, sonstige	77.46.99↔	Knochenbiopsie an der Patella, sonstige
77.27.00↔	Keilosteotomie an Tibia und Fibula, n.n.bez.	77.47.00↔	Knochenbiopsie an Tibia und Fibula, n.n.bez.
77.27.10↔	Keilosteotomie an der Tibia	77.47.20↔	Knochenbiopsie an Tibia und Fibula, Offene Knochenbiopsie
		77.47.99↔	Knochenbiopsie an Tibia und Fibula, sonstige
		77.48.00↔	Knochenbiopsie an Tarsalia und Metatarsalia, n.n.bez.
		77.48.20↔	Knochenbiopsie an Tarsalia und Metatarsalia, Offene Knochenbiopsie
		77.48.99↔	Knochenbiopsie an Tarsalia und Metatarsalia, sonstige
		77.49.00↔	Knochenbiopsie an anderen näher bezeichneten Knochen, ausser Gesichtsschädelknochen, n.n.bez.
		77.49.21↔	Knochenbiopsie an anderen näher bezeichneten Knochen, ausser Gesichtsschädelknochen, Knochenbiopsie an der Wirbelsäule, Offene Knochenbiopsie

77.49.41↔	Knochenbiopsie an anderen näher bezeichneten Knochen, ausser Gesichtsschädelknochen, Knochenbiopsie an Phalangen des Fusses, Offene Knochenbiopsie	79.67↔	Débridement einer offenen Fraktur an Tarsalia und Metatarsalia
77.49.91↔	Knochenbiopsie an anderen näher bezeichneten Knochen, ausser Gesichtsschädelknochen, Offene Knochenbiopsie	80.36.00↔	Gelenkbiopsie am Knie, n.n.bez.
77.49.99↔	Knochenbiopsie an anderen näher bezeichneten Knochen, ausser Gesichtsschädelknochen, sonstige	80.36.20↔	Arthroskopische Gelenkbiopsie am Knie
77.51↔	Plastische Rekonstruktion bei Hallux valgus und rigidus mit Exostosenresektion, Weichteilkorrektur und Osteotomie am Os metatarsale I	80.36.30↔	Gelenkbiopsie am Knie, Offene Gelenkbiopsie am Knie
77.52↔	Plastische Rekonstruktion bei Hallux valgus und rigidus mit Exostosenresektion, Weichteilkorrektur und Arthrodese	80.36.99↔	Gelenkbiopsie am Knie, sonstige
77.53↔	Plastische Rekonstruktion bei Hallux valgus und rigidus mit anderer Exostosenresektion und Weichteilkorrektur	80.6x.00↔	Meniskektomie am Knie, n.n.bez.
77.54↔	Resektion oder Korrekturosteotomie bei Digitus quintus varus	80.6x.10↔	Meniskektomie am Knie, arthroskopisch, partiell
77.58↔	Sonstige Resektion, Arthrodese und plastische Rekonstruktion an Zehen	80.6x.11↔	Meniskektomie am Knie, arthroskopisch, total
77.5a↔	Sonstige Exostosenresektion bei Hallux valgus und rigidus	80.6x.20↔	Meniskektomie am Knie, offen chirurgisch, partiell
77.68.00↔	Lokale Resektion von Knochenläsion oder -gewebe an Tarsalia und Metatarsalia, n.n.bez.	80.6x.21↔	Meniskektomie am Knie, offen chirurgisch, total
77.68.10↔	Lokale Resektion von Knochenläsion oder -gewebe an Tarsalia	80.6x.99↔	Meniskektomie am Knie, sonstige
77.68.11↔	Lokale Resektion von Knochenläsion oder -gewebe an Metatarsalia	80.81.00↔	Sonstige lokale Exzision oder Destruktion einer Gelenkläsion an der Schulter, n.n.bez.
77.68.20↔	Débridement an Tarsalia	80.81.10↔	Débridement am Humeroglenoidalgelenk
77.68.21↔	Débridement an Metatarsalia	80.81.11↔	Zystenexstirpation am Humeroglenoidalgelenk
77.68.99↔	Lokale Resektion von Knochenläsion oder -gewebe an Tarsalia und Metatarsalia, sonstige	80.81.19↔	Sonstige lokale Exzision oder Destruktion am Humeroglenoidalgelenk
77.69.13↔	Lokale Resektion von Knochenläsion oder -gewebe an Phalangen des Fusses	80.81.20↔	Débridement am Akromioklavikulargelenk
77.69.20↔	Débridement an Phalangen der Hand	80.81.21↔	Zystenexstirpation am Akromioklavikulargelenk
77.69.22↔	Débridement am Becken	80.81.29↔	Sonstige lokale Exzision oder Destruktion am Akromioklavikulargelenk
77.69.23↔	Débridement an Phalangen des Fusses	80.81.99↔	Sonstige lokale Exzision oder Destruktion einer Gelenkläsion an der Schulter, sonstige
77.88↔	Sonstige partielle Knochenresektion an Tarsalia und Metatarsalia	80.82.00↔	Sonstige lokale Exzision oder Destruktion einer Gelenkläsion am Ellenbogen, n.n.bez.
77.89.40↔	Sonstige partielle Knochenresektion an Phalangen des Fusses	80.82.10↔	Arthroskopische lokale Exzision oder Destruktion einer Gelenkläsion am Ellenbogen
77.98.00↔	Totale Resektion von Tarsalia und Metatarsalia, n.n.bez.	80.82.11↔	Débridement am Ellenbogengelenk
77.98.10↔	Totale Resektion von Tarsalia	80.82.12↔	Zystenexstirpation am Ellenbogengelenk
77.98.11↔	Totale Resektion von Metatarsalia	80.82.99↔	Sonstige lokale Exzision oder Destruktion einer Gelenkläsion am Ellenbogen, sonstige
77.98.99↔	Totale Resektion von Tarsalia und Metatarsalia, sonstige	80.91.10↔	Arthroskopische Exzision am Humeroglenoidalgelenk
77.99.10↔	Totale Knochenresektionen an Phalangen der Hand	80.91.11↔	Sonstige Exzision am Humeroglenoidalgelenk
77.99.40↔	Totale Knochenresektionen an Phalangen des Fusses	80.91.20↔	Arthroskopische Exzision am Akromioklavikulargelenk
78.09.40↔	Knochen transplantation an Phalangen des Fusses, gefässgestielt mit mikrovaskulärer Anastomose	80.91.21↔	Sonstige Exzision am Akromioklavikulargelenk
78.09.41↔	Knochen transplantation an Phalangen des Fusses, gefässgestielt ohne mikrovaskuläre Anastomose	80.92.10↔	Arthroskopische Exzision am Ellenbogen
78.09.42↔	Knorpel-Knochen transplantation an Phalangen des Fusses	80.92.11↔	Entnahme eines Knorpeltransplantates am Ellenbogengelenk
78.28.00↔	Verkürzungsosteotomie an Tarsalia und Metatarsalia, n.n.bez.	80.93.11↔	Entnahme eines Knorpeltransplantates am Handgelenk
78.28.10↔	Temporäre Epiphyseodese an Tarsalia und Metatarsalia	80.93.12↔	Resektion des Discus triangularis am Handgelenk
78.28.11↔	Permanente Epiphyseodese an Tarsalia und Metatarsalia	80.95.10↔	Arthroskopische Exzision am Hüftgelenk
78.28.12↔	Therapeutische Epiphyseolyse an Tarsalia und Metatarsalia	80.95.11↔	Entnahme eines Knorpeltransplantates am Hüftgelenk
78.28.20↔	Sonstige Verkürzungsosteotomie am Calcaneus	80.95.99↔	Sonstige Exzision am Hüftgelenk, sonstige
78.28.21↔	Sonstige Verkürzungsosteotomie an sonstigen Tarsalia	80.96.10↔	Arthroskopische Exzision am Kniegelenk
78.28.22↔	Sonstige Verkürzungsosteotomie an Metatarsalia	80.96.20↔	Entnahme eines Knorpeltransplantates am Kniegelenk, arthroskopisch
78.28.99↔	Verkürzungsosteotomie an Tarsalia und Metatarsalia, sonstige	80.96.21↔	Entnahme eines Knorpeltransplantates am Kniegelenk, offen chirurgisch
78.29.10↔	Temporäre Epiphyseodese an Phalangen der Hand	80.97.00↔	Sonstige Exzision am Sprunggelenk, n.n.bez.
78.29.11↔	Permanente Epiphyseodese an Phalangen der Hand	80.97.10↔	Arthroskopische Exzision am oberen Sprunggelenk
78.29.12↔	Therapeutische Epiphyseolyse an Phalangen der Hand	80.97.11↔	Sonstige Exzision am oberen Sprunggelenk
78.29.19↔	Sonstige Verkürzungsosteotomie an Phalangen der Hand	80.97.20↔	Arthroskopische Exzision am unteren Sprunggelenk
78.29.40↔	Temporäre Epiphyseodese an Phalangen des Fusses	80.97.21↔	Sonstige Exzision am unteren Sprunggelenk
78.29.41↔	Permanente Epiphyseodese an Phalangen des Fusses	80.97.30↔	Entnahme eines Knorpeltransplantates am Sprunggelenk
78.29.42↔	Therapeutische Epiphyseolyse an Phalangen des Fusses	80.97.99↔	Sonstige Exzision am Sprunggelenk, sonstige
78.29.49↔	Sonstige Verkürzungsosteotomie an Phalangen des Fusses	80.98.00↔	Sonstige Exzision an Fuss- und Zehengelenk, n.n.bez.
78.38.00↔	Verlängerungsosteotomie an Tarsalia und Metatarsalia, n.n.bez.	80.98.10↔	Arthroskopische Exzision an Fuss- und Zehengelenken
78.38.10↔	Verlängerungsosteotomie am Calcaneus	80.98.11↔	Sonstige Exzision am Metatarsophalangealgelenk
78.38.19↔	Verlängerungsosteotomie an sonstigen Tarsalia	80.98.12↔	Sonstige Exzision an sonstigen Fussgelenken
78.38.20↔	Verlängerungsosteotomie an Metatarsalia	80.98.13↔	Sonstige Exzision an Zehengelenken
78.38.99↔	Verlängerungsosteotomie an Tarsalia und Metatarsalia, sonstige	80.98.99↔	Sonstige Exzision an Fuss- und Zehengelenk, sonstige
78.48↔	Sonstige plastische Rekonstruktion an Tarsalia und Metatarsalia	80.99.10↔	Arthroskopische Exzision am Sternoklavikulargelenk
78.49.11↔	Sonstige plastische Rekonstruktion an Phalangen der Hand	80.99.11↔	Sonstige Exzision am Sternoklavikulargelenk
78.49.12↔	Sonstige plastische Rekonstruktion am Becken	80.99.20↔	Arthroskopische Exzision am Iliosakralgelenk
78.49.13↔	Sonstige plastische Rekonstruktion an Phalangen des Fusses	80.99.21↔	Sonstige Exzision am Iliosakralgelenk
		80.99.30↔	Arthroskopische Exzision an der Symphyse
		80.99.31↔	Sonstige Exzision an der Symphyse
		81.11↔	Arthrodese am Sprunggelenk
		81.12.00↔	Arthrodese Double, n.n.bez.
		81.12.10↔	Arthrodese oberes Sprunggelenk mit unterem Sprunggelenk
		81.12.11↔	Arthrodese oberes Sprunggelenk mit unterem Sprunggelenk und Chopartgelenk

81.12.12↔	Arthrodese unteres Sprunggelenk, zwei Sprunggelenkshammern	81.83.20↔	Knorpeltransplantation und Implantation von in-vitro hergestellten Gewebekulturen, Akromioklavikulargelenk, arthroskopisch
81.12.13↔	Arthrodese unteres Sprunggelenk, drei Sprunggelenkshammern	81.83.21↔	Knorpeltransplantation und Implantation von in-vitro hergestellten Gewebekulturen, Akromioklavikulargelenk, offen chirurgisch
81.12.99↔	Arthrodese Double, sonstige	81.83.26↔	Subchondrale Knocheneröffnung, Humeroglenoidalgelenk, arthroskopisch
81.13↔	Subtalare Arthrodese	81.83.27↔	Subchondrale Knocheneröffnung, Humeroglenoidalgelenk, offen chirurgisch
81.14↔	Mediotarsale Arthrodese	81.83.28↔	Subchondrale Knocheneröffnung, Akromioklavikulargelenk, arthroskopisch
81.15↔	Tarsometatarsale Arthrodese	81.83.29↔	Subchondrale Knocheneröffnung, Akromioklavikulargelenk, offen chirurgisch
81.44.10↔	Stabilisierung der Patella, Retinakulumspaltung, lateral	81.83.30↔	Subchondrale Knocheneröffnung mit Einbringen eines azellulären Implantats, Humeroglenoidalgelenk, arthroskopisch
81.44.11↔	Stabilisierung der Patella, Retinakulumspaltung, lateral mit Zügelungsoperation	81.83.31↔	Subchondrale Knocheneröffnung mit Einbringen eines azellulären Implantats, Akromioklavikulargelenk, arthroskopisch
81.44.12↔	Stabilisierung der Patella, Verlagerung des Patellarsehnenansatzes	81.83.32↔	Refixation des Labrum glenoidale, arthroskopisch
81.44.13↔	Stabilisierung der Patella, Verlagerung des Patellarsehnenansatzes mit Knochenspan	81.83.33↔	Erweiterung des subakromialen Raumes, arthroskopisch
81.44.14↔	Stabilisierung der Patella mittels MPFL (Mediales Patello-Femorales Ligament)-Plastik	81.83.34↔	Kapselraffung mit Fixation am Glenoid, arthroskopisch
81.44.99↔	Stabilisierung der Patella, sonstige	81.83.35↔	Subchondrale Knocheneröffnung mit Einbringen eines azellulären Implantats, Humeroglenoidalgelenk, offen chirurgisch
81.49.10↔	Refixation eines osteochondralen Fragmentes, Oberes Sprunggelenk, arthroskopisch	81.83.36↔	Subchondrale Knocheneröffnung mit Einbringen eines azellulären Implantats, Akromioklavikulargelenk, offen chirurgisch
81.49.11↔	Refixation eines osteochondralen Fragmentes, Oberes Sprunggelenk, offen chirurgisch	81.83.39↔	Refixation und Plastik am Kapselbandapparat des Schultergelenkes, sonstige, arthroskopisch
81.49.12↔	Refixation eines osteochondralen Fragmentes, Unteres Sprunggelenk, arthroskopisch	81.83.40↔	Resektionsarthroplastik am Schultergelenk
81.49.13↔	Refixation eines osteochondralen Fragmentes, Unteres Sprunggelenk, offen chirurgisch	81.83.41↔	Refixation des Limbus, offen chirurgisch
81.49.18↔	Knorpeltransplantation und Implantation von in-vitro hergestellten Gewebekulturen, Oberes Sprunggelenk, arthroskopisch	81.83.42↔	Vordere und Hintere Pfannenrandplastik
81.49.19↔	Knorpeltransplantation und Implantation von in-vitro hergestellten Gewebekulturen, Oberes Sprunggelenk, offen chirurgisch	81.83.43↔	Vordere und Hintere Kapselplastik
81.49.20↔	Knorpeltransplantation und Implantation von in-vitro hergestellten Gewebekulturen, Unteres Sprunggelenk, arthroskopisch	81.83.44↔	Akromioplastik mit Durchtrennung des Ligamentum coracoacromiale, offen chirurgisch
81.49.21↔	Knorpeltransplantation und Implantation von in-vitro hergestellten Gewebekulturen, Unteres Sprunggelenk, offen chirurgisch	81.83.49↔	Refixation und Plastik am Kapselbandapparat des Schultergelenkes, sonstige, offen chirurgisch
81.49.26↔	Subchondrale Knocheneröffnung, Oberes Sprunggelenk, arthroskopisch	81.83.99↔	Sonstiger Eingriff am Schultergelenk, sonstige
81.49.27↔	Subchondrale Knocheneröffnung, Oberes Sprunggelenk, offen chirurgisch	81.94↔	Naht an Kapsel oder Ligament von Sprunggelenk oder Fuss
81.49.28↔	Subchondrale Knocheneröffnung, Unteres Sprunggelenk, arthroskopisch	81.96.9a↔	Sonstige gelenkrekonstruktive und gelenkplastische Eingriffe, Resektionsarthroplastik an Gelenken des Fusses
81.49.29↔	Subchondrale Knocheneröffnung, Unteres Sprunggelenk, offen chirurgisch	82.21↔	Exzision einer Läsion an einer Sehnscheide der Hand
81.49.30↔	Subchondrale Knocheneröffnung mit Einbringen eines azellulären Implantats, oberes Sprunggelenk, arthroskopisch	82.33↔	Sonstige Tenonektomie an der Hand
81.49.31↔	Subchondrale Knocheneröffnung mit Einbringen eines azellulären Implantats, unteres Sprunggelenk, arthroskopisch	82.46.00↔	Naht an Muskel oder Faszie der Hand, n.n.bez.
81.49.32↔	Resektionsarthroplastik am Sprunggelenk	82.46.10↔	Naht an einer Faszie der Hand
81.49.33↔	Refixation und Plastik am Kapselbandapparat des oberen Sprunggelenkes	82.46.20↔	Naht an einem Muskel der Hand
81.49.34↔	Subchondrale Knocheneröffnung mit Einbringen eines azellulären Implantats, oberes Sprunggelenk, offen chirurgisch	82.46.99↔	Naht an Muskel oder Faszie der Hand, sonstige
81.49.35↔	Subchondrale Knocheneröffnung mit Einbringen eines azellulären Implantats, unteres Sprunggelenk, offen chirurgisch	82.58↔	Sonstiger Transfer oder Transplantation eines Handmuskels
81.49.99↔	Sonstige Rekonstruktion am Sprunggelenk, sonstige	82.59↔	Sonstige Transposition eines Handmuskels
81.83.00↔	Sonstiger Eingriff am Schultergelenk, n.n.bez.	83.43.10↔	Entnahme eines myokutanen Lappens zur Transplantation
81.83.10↔	Refixation eines osteochondralen Fragmentes, Humeroglenoidalgelenk, arthroskopisch	83.43.11↔	Entnahme eines osteomyokutanen oder osteofasziokutanen Lappens zur Transplantation
81.83.11↔	Refixation eines osteochondralen Fragmentes, Humeroglenoidalgelenk, offen chirurgisch	83.43.12↔	Entnahme eines sonstigen Lappentransplantates mit mikrovaskulärer Anastomosierung aus Muskel oder Faszie
81.83.12↔	Refixation eines osteochondralen Fragmentes, Akromioklavikulargelenk, arthroskopisch	83.43.99↔	Exzision von Muskel oder Faszie zur Transplantation, sonstige
81.83.13↔	Refixation eines osteochondralen Fragmentes, Akromioklavikulargelenk, offen chirurgisch	83.75.10↔	Sehnentransfer oder -transplantation, Kopf und Hals
81.83.18↔	Knorpeltransplantation und Implantation von in-vitro hergestellten Gewebekulturen, Humeroglenoidalgelenk, arthroskopisch	83.75.11↔	Sehnentransfer oder -transplantation, Schulter und Axilla
81.83.19↔	Knorpeltransplantation und Implantation von in-vitro hergestellten Gewebekulturen, Humeroglenoidalgelenk, offen chirurgisch	83.75.12↔	Sehnentransfer oder -transplantation, Oberarm und Ellenbogen
		83.75.13↔	Sehnentransfer oder -transplantation, Unterarm
		83.75.14↔	Sehnentransfer oder -transplantation, Brustwand, Bauch und Rücken
		83.75.15↔	Sehnentransfer oder -transplantation, Leisten- und Genitalregion und Gesäss
		83.75.16↔	Sehnentransfer oder -transplantation, Untere Extremität
		83.75.19↔	Sehnentransfer oder -transplantation, Andere Lokalisation
		83.75.99↔	Sehnentransfer oder -transplantation, sonstige
		83.79↔	Sonstige Muskeltransposition
		83.81.10↔	Sehnentransplantation, Kopf und Hals
		83.81.11↔	Sehnentransplantation, Schulter und Axilla
		83.81.12↔	Sehnentransplantation, Oberarm und Ellenbogen
		83.81.13↔	Sehnentransplantation, Unterarm
		83.81.14↔	Sehnentransplantation, Brustwand, Bauch und Rücken

83.81.15↔	Sehnentransplantation, Leisten- und Genitalregion und Gesäss	83.82.44↔	Transplantation eines sonstigen Lappentransplantates mit mikrovaskulärer Anastomosierung aus Muskel oder Faszie, Brustwand, Bauch und Rücken
83.81.16↔	Sehnentransplantation, Untere Extremität	83.82.45↔	Transplantation eines sonstigen Lappentransplantates mit mikrovaskulärer Anastomosierung aus Muskel oder Faszie, Leisten- und Genitalregion und Gesäss
83.81.19↔	Sehnentransplantation, Andere Lokalisation	83.82.46↔	Transplantation eines sonstigen Lappentransplantates mit mikrovaskulärer Anastomosierung aus Muskel oder Faszie, Untere Extremität
83.81.99↔	Sehnentransplantation, sonstige	83.82.47↔	Transplantation eines sonstigen Lappentransplantates mit mikrovaskulärer Anastomosierung aus Muskel oder Faszie, Andere Lokalisation
83.82.10↔	Faszientransplantation, Kopf und Hals	83.82.99↔	Muskel- oder Faszientransplantation, sonstige
83.82.11↔	Faszientransplantation, Schulter und Axilla	84.10↔	Amputation der unteren Extremität, n.n.bez.
83.82.12↔	Faszientransplantation, Oberarm und Ellenbogen	84.11↔	Zehenamputation
83.82.13↔	Faszientransplantation, Unterarm	84.12↔	Amputation durch Fuss
83.82.14↔	Faszientransplantation, Brustwand, Bauch und Rücken	84.13↔	Exartikulation im Sprunggelenk
83.82.15↔	Faszientransplantation, Leisten- und Genitalregion und Gesäss	84.14↔	Transmalleoläre Amputation im Sprunggelenk
83.82.16↔	Faszientransplantation, Untere Extremität	84.15↔	Sonstige Unterschenkel-Amputation
83.82.19↔	Faszientransplantation, Andere Lokalisation	84.16↔	Knie-Exartikulation
83.82.20↔	Transplantation eines lokalen Muskel- oder Fasziennappens, Kopf und Hals	84.17↔	Oberschenkel-Amputation
83.82.21↔	Transplantation eines lokalen Muskel- oder Fasziennappens, Schulter und Axilla	84.3x.00↔	Revision eines Amputationsstumpfes, n.n.bez.
83.82.22↔	Transplantation eines lokalen Muskel- oder Fasziennappens, Oberarm und Ellenbogen	84.3x.10↔	Revision eines Amputationsstumpfes, Schulter- und Oberarmregion
83.82.23↔	Transplantation eines lokalen Muskel- oder Fasziennappens, Unterarm	84.3x.11↔	Revision eines Amputationsstumpfes, Unterarmregion
83.82.24↔	Transplantation eines lokalen Muskel- oder Fasziennappens, Brustwand, Bauch und Rücken	84.3x.12↔	Revision eines Amputationsstumpfes, Handregion
83.82.25↔	Transplantation eines lokalen Muskel- oder Fasziennappens, Leisten- und Genitalregion und Gesäss	84.3x.13↔	Revision eines Amputationsstumpfes, Untere Extremität
83.82.26↔	Transplantation eines lokalen Muskel- oder Fasziennappens, Untere Extremität	84.3x.19↔	Revision eines Amputationsstumpfes, Andere Lokalisation
83.82.29↔	Transplantation eines lokalen Muskel- oder Fasziennappens, Andere Lokalisation	84.3x.99↔	Revision eines Amputationsstumpfes, sonstige
83.82.30↔	Transplantation eines osteomyokutanen oder osteofasziokutanen Lappens, Kopf und Hals	86.71↔	Herauspräparieren und Vorbereiten von gestielten oder freien Lappen
83.82.31↔	Transplantation eines osteomyokutanen oder osteofasziokutanen Lappens, Schulter und Axilla	86.75.10↔	Revision von gestieltem oder freiem Lappen oder freiem Hauttransplantat des Kopfes
83.82.32↔	Transplantation eines osteomyokutanen oder osteofasziokutanen Lappens, Oberarm und Ellenbogen	86.75.11↔	Revision von gestieltem oder freiem Lappen oder freiem Hauttransplantat des Halses
83.82.33↔	Transplantation eines osteomyokutanen oder osteofasziokutanen Lappens, Unterarm	86.75.12↔	Revision von gestieltem oder freiem Lappen oder freiem Hauttransplantat von Schulter und Oberarm
83.82.34↔	Transplantation eines osteomyokutanen oder osteofasziokutanen Lappens, Brustwand, Bauch und Rücken	86.75.13↔	Revision von gestieltem oder freiem Lappen oder freiem Hauttransplantat des Unterarmes
83.82.35↔	Transplantation eines osteomyokutanen oder osteofasziokutanen Lappens, Leisten- und Genitalregion und Gesäss	86.75.14↔	Revision von gestieltem oder freiem Lappen oder freiem Hauttransplantat der Hand
83.82.36↔	Transplantation eines osteomyokutanen oder osteofasziokutanen Lappens, Untere Extremität	86.75.15↔	Revision von gestieltem oder freiem Lappen oder freiem Hauttransplantat der Brustwand und Rücken
83.82.39↔	Transplantation eines osteomyokutanen oder osteofasziokutanen Lappens, Andere Lokalisation	86.75.16↔	Revision von gestieltem oder freiem Lappen oder freiem Hauttransplantat der Bauchregion
83.82.40↔	Transplantation eines sonstigen Lappentransplantates mit mikrovaskulärer Anastomosierung aus Muskel oder Faszie, Kopf und Hals	86.75.17↔	Revision von gestieltem oder freiem Lappen oder freiem Hauttransplantat der unteren Extremität
83.82.41↔	Transplantation eines sonstigen Lappentransplantates mit mikrovaskulärer Anastomosierung aus Muskel oder Faszie, Schulter und Axilla	86.75.19↔	Revision von gestieltem oder freiem Lappen oder freiem Hauttransplantat anderer Lokalisation
83.82.42↔	Transplantation eines sonstigen Lappentransplantates mit mikrovaskulärer Anastomosierung aus Muskel oder Faszie, Oberarm und Ellenbogen	86.75.99↔	Revision von gestieltem oder freiem Lappen, sonstige
83.82.43↔	Transplantation eines sonstigen Lappentransplantates mit mikrovaskulärer Anastomosierung aus Muskel oder Faszie, Unterarm	86.91↔	Exzision von Haut zur Transplantation

Prozedur F13-4

81.12.00↔	Arthrodese Double, n.n.bez.	81.12.99↔	Arthrodese Double, sonstige
81.12.10↔	Arthrodese oberes Sprunggelenk mit unterem Sprunggelenk	81.13↔	Subtalare Arthrodese
81.12.11↔	Arthrodese oberes Sprunggelenk mit unterem Sprunggelenk und Chopartgelenk	81.14↔	Mediotarsale Arthrodese
81.12.12↔	Arthrodese unteres Sprunggelenk, zwei Sprunggelenkskammern	81.15↔	Tarsometatarsale Arthrodese
81.12.13↔	Arthrodese unteres Sprunggelenk, drei Sprunggelenkskammern		

Prozedur F13-5

- | | | | |
|------------|--|------------|---|
| 93.95.51†↔ | Hyperbare Oxygenation, ohne Intensivüberwachung, bis 120 Minuten | 93.95.61†↔ | Hyperbare Oxygenation, mit Intensivüberwachung, bis 120 Minuten |
| 93.95.52†↔ | Hyperbare Oxygenation, ohne Intensivüberwachung, von 121 bis 240 Minuten | 93.95.62†↔ | Hyperbare Oxygenation, mit Intensivüberwachung, von 121 bis 240 Minuten |
| 93.95.53†↔ | Hyperbare Oxygenation, ohne Intensivüberwachung, mehr als 240 Minuten | 93.95.63†↔ | Hyperbare Oxygenation, mit Intensivüberwachung, mehr als 240 Minuten |

Prozedur F13-6

- | | | | |
|-----------|--|-----------|--|
| 02.41.00↔ | Spülung und Exploration eines Ventrikelschunts, n.n.bez. | 46.51.20↔ | Verschluss eines endständigen Dünndarm-Stomas |
| 02.41.10↔ | Spülung und Exploration eines Ventrikelschunts, zentraler Teil | 46.51.99↔ | Verschluss eines Dünndarm-Stomas, sonstige |
| 02.41.20↔ | Spülung und Exploration eines Ventrikelschunts, peripherer Teil | 46.52.10↔ | Verschluss einer doppelläufigen Kolostomie |
| 02.41.99↔ | Spülung und Exploration eines Ventrikelschunts, sonstige | 46.52.20↔ | Verschluss einer endständigen Kolostomie |
| 02.42.00↔ | Ersetzen eines Ventrikelschunts, n.n.bez. | 46.93↔ | Revision einer Dünndarmanastomose |
| 02.42.10↔ | Ersetzen eines Ventrikelschunts, zentraler Teil | 46.94↔ | Revision einer Dickdarmanastomose |
| 02.42.20↔ | Ersetzen eines Ventrikelschunts, peripherer Teil | 54.11↔ | Probepelaparotomie |
| 02.42.99↔ | Ersetzen eines Ventrikelschunts, sonstige | 54.12.00↔ | Relaparotomie, n.n.bez. |
| 02.43↔ | Entfernen eines Ventrikelschunts | 54.12.10↔ | Second-look-Laparotomie |
| 03.02↔ | Relaminektomie | 54.12.11↔ | Laparotomie zur Stillung einer postoperativen Blutung |
| 27.55.00↔ | Vollhauttransplantat an Lippe und Mund, n.n.bez. | 54.12.99↔ | Relaparotomie, sonstige |
| 27.55.10↔ | Kleinflächiges Vollhauttransplantat an Lippe und Mund | 54.13↔ | Laparotomie mit Drainage |
| 27.55.20↔ | Grossflächiges Vollhauttransplantat an Lippe und Mund | 54.19↔ | Sonstige Laparotomie |
| 27.55.99↔ | Vollhauttransplantat an Lippe und Mund, sonstige | 54.62↔ | Verzögerter Verschluss einer granulierenden Abdominalwunde |
| 27.56.10↔ | Kleinflächiges Spalthauttransplantat an Lippe und Mund | 54.74↔ | Sonstige Rekonstruktion am Omentum |
| 27.56.20↔ | Grossflächiges Spalthauttransplantat an Lippe und Mund | 54.99.31↔ | Debulking über Laparotomie |
| 27.56.30↔ | Kleinflächige heterologe Hauttransplantation an die Lippe | 54.99.40↔ | Sonstige Operationen in der Abdominal-Region, Revision einer kutaneoperitonealen Fistel (Katheterverweilsystem) |
| 27.56.40↔ | Grossflächig heterologe Hauttransplantation an die Lippe | 54.99.50↔ | Sonstige Operationen in der Abdominal-Region, Anlegen eines temporären Bauchwandverschlusses |
| 27.56.50↔ | Kleinflächige homologe Hauttransplantation an die Lippe | 54.99.60↔ | Sonstige Operationen in der Abdominal-Region, Lumbotomie |
| 27.56.60↔ | Grossflächig homologe Hauttransplantation an die Lippe | 54.99.61↔ | Sonstige Operationen in der Abdominal-Region, Relumbotomie |
| 27.56.99↔ | Sonstiges Hauttransplantat an Lippe und Mund, sonstige | 54.99.81↔ | Revision von Kathetern mit automatischer, programmierbarer und wiederaufladbarer Pumpe zur kontinuierlichen Aszitesdrainage |
| 27.57.10↔ | Anbringen eines freien mikrovaskulär-anastomosierten Transplantats an Lippe und Mund | 54.99.82↔ | Behebung einer mechanischen Obstruktion von Kathetern mit automatischer, programmierbarer und wiederaufladbarer Pumpe zur kontinuierlichen Aszitesdrainage |
| 27.57.11↔ | Anbringen eines gestielten Fernlappens an Lippe und Mund | 54.a1↔ | Exzision und Destruktion von retroperitoneal gelegenen Gewebe |
| 27.57.99↔ | Anbringen eines gestielten oder freien Lappens an Lippe und Mund, sonstige | 77.00↔ | Sequestrektomie, ohne Angabe der Lokalisation |
| 27.58↔ | Revision eines gestielten oder freien Lappens oder freien Hauttransplantates an Lippe und Mund | 77.01.00↔ | Sequestrektomie an Skapula, Klavikula, Rippen und Sternum, n.n.bez. |
| 27.59.20↔ | Kleinflächige Weichteildeckung durch kultivierte Keratinozyten an der Lippe | 77.01.10↔ | Sequestrektomie an Skapula und Klavikula, ohne Einlage eines Medikamententrägers |
| 27.59.21↔ | Grossflächige Weichteildeckung durch kultivierte Keratinozyten an der Lippe | 77.01.11↔ | Sequestrektomie an Skapula und Klavikula, mit Einlage eines Medikamententrägers |
| 27.59.30↔ | Kleinflächige temporäre Weichteildeckung durch Kombination mehrerer Verfahren an der Lippe | 77.01.20↔ | Sequestrektomie an Rippen und Sternum, ohne Einlage eines Medikamententrägers |
| 27.59.31↔ | Grossflächige temporäre Weichteildeckung durch Kombination mehrerer Verfahren an der Lippe | 77.01.21↔ | Sequestrektomie an Rippen und Sternum, mit Einlage eines Medikamententrägers |
| 27.59.40↔ | Sonstige plastische Rekonstruktion an Lippe und Mund mit freiem mikrovaskulär-anastomosierten Transplantat | 77.01.99↔ | Sequestrektomie an Skapula, Klavikula, Rippen und Sternum, sonstige |
| 27.59.41↔ | Sonstige plastische Rekonstruktion an Lippe und Mund mit gestieltem Fernlappen | 77.02.00↔ | Sequestrektomie am Humerus, n.n.bez. |
| 27.59.60↔ | Einsetzen eines Gewebeexpanders an der Lippe | 77.02.10↔ | Sequestrektomie am Humerus, ohne Einlage eines Medikamententrägers |
| 27.59.99↔ | Sonstige plastische Rekonstruktion an Lippe und Mund, sonstige | 77.02.11↔ | Sequestrektomie am Humerus, mit Einlage eines Medikamententrägers |
| 34.02↔ | Probethorakotomie | 77.02.99↔ | Sequestrektomie am Humerus, sonstige |
| 34.03↔ | Wiedereröffnung einer Thorakotomie | 77.03.00↔ | Sequestrektomie an Radius und Ulna, n.n.bez. |
| 34.06↔ | Thorakoskopische Drainage der Pleurahöhle | 77.03.10↔ | Sequestrektomie an Radius und Ulna, ohne Einlage eines Medikamententrägers |
| 34.1↔ | Inzision des Mediastinums | 77.03.11↔ | Sequestrektomie an Radius und Ulna, mit Einlage eines Medikamententrägers |
| 34.21.00↔ | Transpleurale Thorakoskopie, n.n.bez. | 77.03.99↔ | Sequestrektomie an Radius und Ulna, sonstige |
| 34.21.10↔ | Transpleurale Thorakoskopie, Ersteingriff | 77.04.00↔ | Sequestrektomie an Karpalia und Metakarpalia, n.n.bez. |
| 34.21.20↔ | Transpleurale Thorakoskopie, Reeingriff | 77.04.10↔ | Sequestrektomie an Karpalia und Metakarpalia, ohne Einlage eines Medikamententrägers |
| 34.21.99↔ | Transpleurale Thorakoskopie, sonstige | 77.04.11↔ | Sequestrektomie an Karpalia und Metakarpalia, mit Einlage eines Medikamententrägers |
| 39.49.30↔ | Ersatz eines kardialen Conduit | 77.04.99↔ | Sequestrektomie an Karpalia und Metakarpalia, sonstige |
| 46.43.00↔ | Sonstige Revision eines künstlichen Dickdarmsstomas, n.n.bez. | | |
| 46.43.10↔ | Plastische Erweiterung oder Einengung eines Kolostomas | | |
| 46.43.11↔ | Neueinpflanzung eines Kolostomas | | |
| 46.43.12↔ | Abtragung des vorverlagerten Teiles eines Kolostomas | | |
| 46.43.20↔ | Umwandlung eines Kolostomas in ein kontinentes Stoma | | |
| 46.43.99↔ | Sonstige Revision eines künstlichen Dickdarmsstomas, sonstige | | |
| 46.51.00↔ | Verschluss eines Dünndarm-Stomas, n.n.bez. | | |
| 46.51.10↔ | Verschluss eines doppelläufigen Dünndarm-Stomas | | |

77.05.00↔	Sequestrektomie an Femur, n.n.bez	77.14.00↔	Sonstige Knocheninzision ohne Knochendurchtrennung an Karpalia und Metakarpalia, n.n.bez.
77.05.10↔	Sequestrektomie an Femur, ohne Einlage eines Medikamententrägers	77.14.10↔	Sonstige Knocheninzision ohne Knochendurchtrennung an Karpalia und Metakarpalia, Exploration und Knochenbohrung
77.05.11↔	Sequestrektomie an Femur, mit Einlage eines Medikamententrägers	77.14.11↔	Sonstige Knocheninzision ohne Knochendurchtrennung an Karpalia und Metakarpalia, Fremdkörperentfernung
77.05.99↔	Sequestrektomie an Femur, sonstige	77.14.12↔	Sonstige Knocheninzision ohne Knochendurchtrennung an Karpalia und Metakarpalia, Einlage und Entfernung eines Medikamententrägers
77.06.00↔	Sequestrektomie an der Patella, n.n.bez.	77.14.13↔	Sonstige Knocheninzision ohne Knochendurchtrennung an Karpalia und Metakarpalia, Drainage
77.06.10↔	Sequestrektomie an der Patella, ohne Einlage eines Medikamententrägers	77.14.99↔	Sonstige Knocheninzision ohne Knochendurchtrennung an Karpalia und Metakarpalia, sonstige
77.06.11↔	Sequestrektomie an der Patella, mit Einlage eines Medikamententrägers	77.15.00↔	Sonstige Knocheninzision ohne Knochendurchtrennung am Femur, n.n.bez.
77.06.99↔	Sequestrektomie an der Patella, sonstige	77.15.10↔	Sonstige Knocheninzision ohne Knochendurchtrennung am (sonstigen) Femur, Exploration und Knochenbohrung
77.07.00↔	Sequestrektomie an Tibia und Fibula, n.n.bez.	77.15.11↔	Sonstige Knocheninzision ohne Knochendurchtrennung am Femur, Fremdkörperentfernung
77.07.10↔	Sequestrektomie an Tibia und Fibula, ohne Einlage eines Medikamententrägers	77.15.12↔	Sonstige Knocheninzision ohne Knochendurchtrennung am Femur, Einlage und Entfernung eines Medikamententrägers
77.07.11↔	Sequestrektomie an Tibia und Fibula, mit Einlage eines Medikamententrägers	77.15.13↔	Sonstige Knocheninzision ohne Knochendurchtrennung am Femur, Drainage
77.07.99↔	Sequestrektomie an Tibia und Fibula, sonstige	77.15.20↔	Sonstige Knocheninzision ohne Knochendurchtrennung am Femur, Exploration und Knochenbohrung am Schenkelhals
77.08.00↔	Sequestrektomie an Tarsalia und Metatarsalia, n.n.bez.	77.15.99↔	Sonstige Knocheninzision ohne Knochendurchtrennung am Femur, sonstige
77.08.10↔	Sequestrektomie an Tarsalia und Metatarsalia, ohne Einlage eines Medikamententrägers	77.16.00↔	Sonstige Knocheninzision ohne Knochendurchtrennung an der Patella, n.n.bez.
77.08.11↔	Sequestrektomie an Tarsalia und Metatarsalia, mit Einlage eines Medikamententrägers	77.16.10↔	Sonstige Knocheninzision ohne Knochendurchtrennung an der Patella, Exploration und Knochenbohrung
77.08.99↔	Sequestrektomie an Tarsalia und Metatarsalia, sonstige	77.16.11↔	Sonstige Knocheninzision ohne Knochendurchtrennung an der Patella, Fremdkörperentfernung
77.09.00↔	Sequestrektomie an anderen näher bezeichneten Knochen, ohne Gesichtsschädelknochen, n.n.bez.	77.16.12↔	Sonstige Knocheninzision ohne Knochendurchtrennung an der Patella, Einlage und Entfernung eines Medikamententrägers
77.09.10↔	Sequestrektomie an Phalangen der Hand, ohne Einlage eines Medikamententrägers	77.16.13↔	Sonstige Knocheninzision ohne Knochendurchtrennung an der Patella, Drainage
77.09.11↔	Sequestrektomie an Phalangen der Hand, mit Einlage eines Medikamententrägers	77.16.99↔	Sonstige Knocheninzision ohne Knochendurchtrennung an der Patella, sonstige
77.09.20↔	Sequestrektomie an der Wirbelsäule, ohne Einlage eines Medikamententrägers	77.17.00↔	Sonstige Knocheninzision ohne Knochendurchtrennung an Tibia und Fibula, n.n.bez.
77.09.21↔	Sequestrektomie an der Wirbelsäule, mit Einlage eines Medikamententrägers	77.17.10↔	Sonstige Knocheninzision ohne Knochendurchtrennung an Tibia und Fibula, Exploration und Knochenbohrung
77.09.30↔	Sequestrektomie am Beckenknochen, ohne Einlage eines Medikamententrägers	77.17.11↔	Sonstige Knocheninzision ohne Knochendurchtrennung an Tibia und Fibula, Fremdkörperentfernung
77.09.31↔	Sequestrektomie am Beckenknochen, mit Einlage eines Medikamententrägers	77.17.12↔	Sonstige Knocheninzision ohne Knochendurchtrennung an Tibia und Fibula, Einlage und Entfernung eines Medikamententrägers
77.09.40↔	Sequestrektomie an den Phalangen des Fusses, ohne Einlage eines Medikamententrägers	77.17.13↔	Sonstige Knocheninzision ohne Knochendurchtrennung an Tibia und Fibula, Drainage
77.09.41↔	Sequestrektomie an den Phalangen des Fusses, mit Einlage eines Medikamententrägers	77.17.99↔	Sonstige Knocheninzision ohne Knochendurchtrennung an Tibia und Fibula, sonstige
77.09.90↔	Sequestrektomie an sonstigen näher bezeichneten Knochen, ohne Einlage eines Medikamententrägers	77.18.00↔	Sonstige Knocheninzision ohne Knochendurchtrennung an Tarsalia und Metatarsalia, n.n.bez.
77.09.91↔	Sequestrektomie an sonstigen näher bezeichneten Knochen, mit Einlage eines Medikamententrägers	77.18.10↔	Sonstige Knocheninzision ohne Knochendurchtrennung am Talus, n.n.bez.
77.09.99↔	Sequestrektomie an anderen näher bezeichneten Knochen, ohne Gesichtsschädelknochen, sonstige	77.18.11↔	Sonstige Knocheninzision ohne Knochendurchtrennung am Talus, Exploration und Knochenbohrung
77.12.00↔	Sonstige Knocheninzision ohne Knochendurchtrennung am Humerus, n.n.bez.	77.18.12↔	Sonstige Knocheninzision ohne Knochendurchtrennung am Talus, Fremdkörperentfernung
77.12.10↔	Sonstige Knocheninzision ohne Knochendurchtrennung am Humerus, Exploration und Knochenbohrung	77.18.13↔	Sonstige Knocheninzision ohne Knochendurchtrennung am Talus, Einlage und Entfernung eines Medikamententrägers
77.12.11↔	Sonstige Knocheninzision ohne Knochendurchtrennung am Humerus, Fremdkörperentfernung	77.18.14↔	Sonstige Knocheninzision ohne Knochendurchtrennung am Talus, Drainage
77.12.12↔	Sonstige Knocheninzision ohne Knochendurchtrennung am Humerus, Einlage und Entfernung eines Medikamententrägers	77.18.19↔	Sonstige Knocheninzision ohne Knochendurchtrennung am Talus, sonstige
77.12.13↔	Sonstige Knocheninzision ohne Knochendurchtrennung am Humerus, Drainage	77.18.20↔	Sonstige Knocheninzision ohne Knochendurchtrennung am Kalkaneus, n.n.bez.
77.12.99↔	Sonstige Knocheninzision ohne Knochendurchtrennung am Humerus, sonstige	77.18.21↔	Sonstige Knocheninzision ohne Knochendurchtrennung am Kalkaneus, Exploration und Knochenbohrung
77.13.00↔	Sonstige Knocheninzision ohne Knochendurchtrennung an Radius und Ulna, n.n.bez.	77.18.22↔	Sonstige Knocheninzision ohne Knochendurchtrennung am Kalkaneus, Fremdkörperentfernung
77.13.10↔	Sonstige Knocheninzision ohne Knochendurchtrennung an Radius und Ulna, Exploration und Knochenbohrung	77.18.23↔	Sonstige Knocheninzision ohne Knochendurchtrennung am Kalkaneus, Einlage und Entfernung eines Medikamententrägers
77.13.11↔	Sonstige Knocheninzision ohne Knochendurchtrennung an Radius und Ulna, Fremdkörperentfernung		
77.13.12↔	Sonstige Knocheninzision ohne Knochendurchtrennung an Radius und Ulna, Einlage oder Entfernung eines Medikamententrägers		
77.13.13↔	Sonstige Knocheninzision ohne Knochendurchtrennung an Radius und Ulna, Drainage		
77.13.99↔	Sonstige Knocheninzision ohne Knochendurchtrennung an Radius und Ulna, sonstige		

77.18.24↔	Sonstige Knocheninzision ohne Knochendurchtrennung am Kalkaneus, Drainage	77.19.99↔	Knocheninzision an anderen näher bezeichneten Knochen, ohne Gesichtsschädelknochen, sonstige
77.18.29↔	Sonstige Knocheninzision ohne Knochendurchtrennung am Kalkaneus, sonstige	79.61↔	Débridement einer offenen Humerusfraktur
77.18.30↔	Sonstige Knocheninzision ohne Knochendurchtrennung an sonstigen Tarsalia, n.n.bez.	79.62↔	Débridement einer offenen Fraktur an Radius und Ulna
77.18.31↔	Sonstige Knocheninzision ohne Knochendurchtrennung an sonstigen Tarsalia, Exploration und Knochenbohrung	79.63↔	Débridement einer offenen Fraktur an Karpalia und Metakarpalia
77.18.32↔	Sonstige Knocheninzision ohne Knochendurchtrennung an sonstigen Tarsalia, Fremdkörperentfernung	79.64↔	Débridement einer offenen Fingerfraktur
77.18.33↔	Sonstige Knocheninzision ohne Knochendurchtrennung an sonstigen Tarsalia, Einlage und Entfernung eines Medikamententrägers	79.65↔	Débridement einer offenen Femurfraktur
77.18.34↔	Sonstige Knocheninzision ohne Knochendurchtrennung an sonstigen Tarsalia, Drainage	79.66↔	Débridement einer offenen Fraktur an Tibia und Fibula
77.18.39↔	Sonstige Knocheninzision ohne Knochendurchtrennung an sonstigen Tarsalia, sonstige	79.67↔	Débridement einer offenen Fraktur an Tarsalia und Metatarsalia
77.18.40↔	Sonstige Knocheninzision ohne Knochendurchtrennung an Metatarsalia, n.n.bez.	79.68↔	Débridement einer offenen Zehenfraktur
77.18.41↔	Sonstige Knocheninzision ohne Knochendurchtrennung an Metatarsalia, Exploration und Knochenbohrung	80.01.00↔	Arthrotomie zur Prothesenentfernung an der Schulter, n.n.bez.
77.18.42↔	Sonstige Knocheninzision ohne Knochendurchtrennung an Metatarsalia, Fremdkörperentfernung	80.01.10↔	Arthrotomie zur Prothesenentfernung an der Schulter, Entfernung einer Humeruskopfprothese
77.18.43↔	Sonstige Knocheninzision ohne Knochendurchtrennung an Metatarsalia, Einlage und Entfernung eines Medikamententrägers	80.01.11↔	Arthrotomie zur Prothesenentfernung an der Schulter, Entfernung einer Totalendoprothese des Schultergelenkes
77.18.44↔	Sonstige Knocheninzision ohne Knochendurchtrennung an Metatarsalia, Drainage	80.01.99↔	Arthrotomie zur Prothesenentfernung an der Schulter, sonstige
77.18.49↔	Sonstige Knocheninzision ohne Knochendurchtrennung an Metatarsalia, sonstige	80.02↔	Arthrotomie zur Prothesenentfernung am Ellenbogen
77.18.99↔	Sonstige Knocheninzision ohne Knochendurchtrennung an Tarsalia und Metatarsalia, sonstige	80.03↔	Arthrotomie zur Prothesenentfernung am Handgelenk
77.19.00↔	Knocheninzision an anderen näher bezeichneten Knochen, ohne Gesichtsschädelknochen, n.n.bez.	80.04.00↔	Arthrotomie zur Prothesenentfernung an Hand und Fingern, n.n.bez.
77.19.10↔	Knocheninzision an Phalangen der Hand, Exploration und Knochenbohrung	80.04.10↔	Arthrotomie zur Prothesenentfernung an Hand und Fingern, Entfernung einer Daumensattelgelenkendoprothese
77.19.11↔	Knocheninzision an Phalangen der Hand, Fremdkörperentfernung	80.04.11↔	Arthrotomie zur Prothesenentfernung an Hand und Fingern, Entfernung einer sonstigen Fingergelenkendoprothese
77.19.12↔	Knocheninzision an Phalangen der Hand, Einlage und Entfernung eines Medikamententrägers	80.04.99↔	Arthrotomie zur Prothesenentfernung an Hand und Fingern, sonstige
77.19.13↔	Knocheninzision an Phalangen der Hand, Drainage	80.05.00↔	Entfernen einer Hüftendoprothese, n.n.bez.
77.19.19↔	Sonstige Knocheninzision an Phalangen der Hand	80.05.15↔	Entfernen einer Totalendoprothese des Hüftgelenkes
77.19.20↔	Knocheninzision an der Wirbelsäule, Exploration und Knochenbohrung	80.05.16↔	Entfernen einer Totalendoprothese des Hüftgelenkes, Sonderprothese
77.19.21↔	Knocheninzision an der Wirbelsäule, Fremdkörperentfernung	80.05.17↔	Entfernen von Schaft, sowie Kopf einer Hüftendoprothese
77.19.22↔	Knocheninzision an der Wirbelsäule, Einlage und Entfernung von Medikamententrägern	80.05.18↔	Entfernen von Schaft, Kopf, sowie Inlay einer Hüftendoprothese
77.19.23↔	Knocheninzision an der Wirbelsäule, Drainage	80.05.1a↔	Entfernen des Inlays einer Hüftendoprothese
77.19.29↔	Sonstige Knocheninzision an der Wirbelsäule	80.05.1b↔	Entfernen des Kopfes einer Hüftendoprothese
77.19.30↔	Knocheninzision am Beckenknochen, Exploration und Knochenbohrung	80.05.1c↔	Entfernen von Kopf sowie Inlay einer Hüftendoprothese
77.19.31↔	Knocheninzision am Beckenknochen, Fremdkörperentfernung	80.05.1d↔	Entfernen von Kopf, Inlay sowie Pfanne einer Hüftendoprothese
77.19.32↔	Knocheninzision am Beckenknochen, Einlage und Entfernung von Medikamententrägern	80.05.1e↔	Entfernen von Inlay sowie Pfanne einer Hüftendoprothese
77.19.33↔	Knocheninzision am Beckenknochen, Drainage	80.05.1f↔	Entfernen von Stütz-, resp. Pfannendachschale sowie Pfanne einer Hüftendoprothese
77.19.39↔	Sonstige Knocheninzision am Beckenknochen	80.05.1g↔	Entfernen von Stütz-, resp. Pfannendachschale, Pfanne sowie Kopf einer Hüftendoprothese
77.19.40↔	Knocheninzision an den Phalangen des Fusses, Exploration und Knochenbohrung	80.05.99↔	Entfernen einer Hüftendoprothese, sonstige
77.19.41↔	Knocheninzision an den Phalangen des Fusses, Fremdkörperentfernung	80.06.00↔	Entfernen einer Knieprothese, n.n.bez.
77.19.42↔	Knocheninzision an den Phalangen des Fusses, Einlage und Entfernung eines Medikamententrägers	80.06.11↔	Entfernen einer Standard-Totalendoprothese des Kniegelenkes
77.19.43↔	Knocheninzision an den Phalangen des Fusses, Drainage	80.06.12↔	Entfernen einer Sonder-Totalendoprothese des Kniegelenkes
77.19.49↔	Sonstige Knocheninzision an den Phalangen des Fusses	80.06.13↔	Entfernen einer achsengeführten Totalendoprothese des Kniegelenkes
77.19.90↔	Knocheninzision an sonstigen näher bezeichneten Knochen, Exploration und Knochenbohrung	80.06.14↔	Entfernen einer unikondylären Schlittenprothese
77.19.91↔	Knocheninzision an sonstigen näher bezeichneten Knochen, Fremdkörperentfernung	80.06.15↔	Entfernen einer bikondylären Schlittenprothese
77.19.92↔	Knocheninzision an sonstigen näher bezeichneten Knochen, Einlage und Entfernung eines Medikamententrägers	80.06.16↔	Entfernen eines kondylären Femurschildes mit Patella-Rückflächenersatz
77.19.93↔	Knocheninzision an sonstigen näher bezeichneten Knochen, Drainage	80.06.17↔	Entfernen eines Patella-Rückflächenersatz
		80.06.18↔	Entfernen des Inlays einer Knieprothese
		80.06.1a↔	Entfernen der Tibia- oder Femurkomponenten, sowie des Inlays einer unikondylären, resp. bikondylären Schlittenprothese oder einer Standard-Totalendoprothese des Knies
		80.06.1b↔	Entfernen der Tibia- oder Femurkomponenten, sowie des Inlays einer Sonder-Totalendoprothese oder einer achsengeführten Totalendoprothese des Knies
		80.06.1c↔	Entfernen eines isolierten Ersatzes der femoralen Gleitfläche
		80.06.99↔	Entfernen einer Knieprothese, sonstige
		80.07↔	Arthrotomie zur Prothesenentfernung am Sprunggelenk
		80.08↔	Arthrotomie zur Prothesenentfernung an Fuss und Zehen
		80.09↔	Arthrotomie zur Prothesenentfernung an anderer bezeichneter Lokalisation
		80.12.00↔	Sonstige Arthrotomie des Ellenbogens, n.n.bez.
		80.12.10↔	Arthroskopische Arthrotomie des Ellenbogens, Gelenkspülung mit Drainage
		80.12.11↔	Arthroskopische Arthrotomie des Ellenbogens, Entfernung freier Gelenkkörper
		80.12.12↔	Arthroskopische Arthrotomie des Ellenbogens, Einlegen oder Entfernen eines Medikamententrägers

80.12.20↔	Arthrotomie des Ellenbogens, Gelenkspülung mit Drainage	80.73.00↔	Synovektomie am Handgelenk, n.n.bez.
80.12.21↔	Arthrotomie des Ellenbogens, Entfernung freier Gelenkkörper	80.73.10↔	Arthroskopische Synovektomie am Handgelenk
80.12.99↔	Sonstige Arthrotomie des Ellenbogens, sonstige	80.73.20↔	Offene Synovektomie am Handgelenk
80.13.00↔	Sonstige Arthrotomie des Handgelenks, n.n.bez.	80.73.99↔	Synovektomie am Handgelenk, sonstige
80.13.10↔	Arthroskopische Arthrotomie des Handgelenkes, Gelenkspülung mit Drainage	80.75.00↔	Synovektomie an der Hüfte, n.n.bez.
80.13.11↔	Arthroskopische Arthrotomie des Handgelenkes, Entfernung freier Gelenkkörper	80.75.10↔	Arthroskopische Synovektomie an der Hüfte
80.13.12↔	Arthroskopische Arthrotomie des Handgelenkes, Einlegen oder Entfernen eines Medikamententrägers	80.75.20↔	Offene Synovektomie an der Hüfte
80.13.20↔	Arthrotomie des Handgelenkes, Gelenkspülung mit Drainage	80.75.99↔	Synovektomie an der Hüfte, sonstige
80.13.21↔	Arthrotomie des Handgelenkes, Entfernung freier Gelenkkörper	80.76.00↔	Synovektomie am Knie, n.n.bez.
80.13.99↔	Sonstige Arthrotomie des Handgelenks, sonstige	80.76.10↔	Arthroskopische Synovektomie am Kniegelenk
80.14.00↔	Sonstige Arthrotomie von Hand und Fingern, n.n.bez.	80.76.11↔	Arthroskopische Synovektomie am proximalen Tibiofibulargelenk
80.14.10↔	Arthrotomie von Hand und Fingern, Gelenkspülung mit Drainage	80.76.20↔	Offene Synovektomie am Kniegelenk
80.14.99↔	Sonstige Arthrotomie von Hand und Fingern, sonstige	80.76.21↔	Offene Synovektomie am proximalen Tibiofibulargelenk
80.16.00↔	Sonstige Arthrotomie des Knies, n.n.bez.	80.76.99↔	Synovektomie am Knie, sonstige
80.16.10↔	Arthroskopische Arthrotomie des Kniegelenks, Gelenkspülung mit Drainage	80.78.00↔	Synovektomie an Fuss und Zehen, sonstige
80.16.11↔	Arthroskopische Arthrotomie des Kniegelenks, Entfernung freier Gelenkkörper	80.78.10↔	Arthroskopische Synovektomie am Tarsometatarsalgelenk
80.16.12↔	Arthroskopische Arthrotomie des Kniegelenks, Einlegen oder Entfernen eines Medikamententrägers	80.78.11↔	Arthroskopische Synovektomie am Metatarsophalangealgelenk
80.16.20↔	Arthrotomie des Kniegelenks, Gelenkspülung mit Drainage	80.78.19↔	Sonstige arthroskopische Synovektomie an Fuss und Zehen
80.16.21↔	Sonstige Arthrotomie des Knies, Arthrotomie des Kniegelenks, Entfernung freier Gelenkkörper	80.78.20↔	Offene Synovektomie am Tarsometatarsalgelenk
80.16.99↔	Sonstige Arthrotomie des Knies, sonstige	80.78.21↔	Offene Synovektomie am Metatarsophalangealgelenk
80.18.00↔	Sonstige Arthrotomie von Fuss und Zehen, n.n.bez.	80.78.29↔	Sonstige offene Synovektomie an Fuss und Zehen
80.18.10↔	Arthroskopische Arthrotomie von Fuss und Zehen, Gelenkspülung mit Drainage	80.78.99↔	Synovektomie an Fuss und Zehen, sonstige
80.18.11↔	Arthroskopische Arthrotomie von Fuss und Zehen, Entfernung freier Gelenkkörper	80.79.10↔	Arthroskopische Synovektomie am Sternoklavikulargelenk
80.18.12↔	Arthroskopische Arthrotomie von Fuss und Zehen, Einlegen oder Entfernen eines Medikamententrägers	80.79.11↔	Arthroskopische Synovektomie am Iliosakralgelenk
80.18.20↔	Arthrotomie von Fuss und Zehen, Gelenkspülung mit Drainage	80.79.20↔	Offene Synovektomie am Sternoklavikulargelenk
80.18.21↔	Arthrotomie von Fuss und Zehen, Entfernung freier Gelenkkörper	80.79.21↔	Offene Synovektomie am Iliosakralgelenk
80.18.99↔	Sonstige Arthrotomie von Fuss und Zehen, sonstige	80.79.22↔	Offene Synovektomie an der Symphyse
80.19.00↔	Sonstige Arthrotomie an anderer bezeichneter Lokalisation, n.n.bez.	80.83.00↔	Sonstige lokale Exzision oder Destruktion einer Gelenkläsion am Handgelenk, n.n.bez.
80.19.10↔	Arthroskopische Arthrotomie des Sternoklavikulargelenkes, Gelenkspülung mit Drainage	80.83.10↔	Arthroskopische lokale Exzision oder Destruktion einer Gelenkläsion am Handgelenk
80.19.11↔	Arthroskopische Arthrotomie des Sternoklavikulargelenkes, Entfernung freier Gelenkkörper	80.83.11↔	Débridement am Handgelenk
80.19.12↔	Arthroskopische Arthrotomie des Sternoklavikulargelenkes, Einlegen oder Entfernen eines Medikamententrägers	80.83.12↔	Zystenexstirpation am Handgelenk
80.19.20↔	Arthrotomie des Sternoklavikulargelenkes, Gelenkspülung mit Drainage	80.83.99↔	Sonstige lokale Exzision oder Destruktion einer Gelenkläsion am Handgelenk, sonstige
80.19.21↔	Arthrotomie des Sternoklavikulargelenkes, Entfernung freier Gelenkkörper	80.85.00↔	Sonstige lokale Exzision oder Destruktion einer Gelenkläsion an der Hüfte, n.n.bez.
80.19.29↔	Sonstige Arthrotomie des Sternoklavikulargelenkes	80.85.10↔	Arthroskopische lokale Exzision oder Destruktion einer Gelenkläsion an der Hüfte
80.19.90↔	Arthroskopische Arthrotomie an anderer bezeichneter Lokalisation, Gelenkspülung mit Drainage	80.85.11↔	Débridement am Hüftgelenk
80.19.91↔	Arthroskopische Arthrotomie an anderer bezeichneter Lokalisation, Entfernung freier Gelenkkörper	80.85.12↔	Zystenexstirpation am Hüftgelenk
80.19.92↔	Arthroskopische Arthrotomie an anderer bezeichneter Lokalisation, Einlegen oder Entfernen eines Medikamententrägers	80.85.99↔	Sonstige lokale Exzision oder Destruktion einer Gelenkläsion an der Hüfte, sonstige
80.19.93↔	Arthrotomie an anderer bezeichneter Lokalisation, Gelenkspülung mit Drainage	80.86.00↔	Sonstige lokale Exzision oder Destruktion einer Gelenkläsion am Knie, n.n.bez.
80.19.94↔	Arthrotomie an anderer bezeichneter Lokalisation, Entfernung freier Gelenkkörper	80.86.10↔	Arthroskopische lokale Exzision oder Destruktion am Kniegelenk
80.19.99↔	Sonstige Arthrotomie an anderer bezeichneter Lokalisation, sonstige	80.86.11↔	Débridement am Kniegelenk
80.71.00↔	Synovektomie an der Schulter, n.n.bez.	80.86.12↔	Zystenexstirpation am Kniegelenk
80.71.10↔	Synovektomie am Humeroglenoidalgelenk	80.86.13↔	Exzision eines Meniskusganglions am Kniegelenk
80.71.11↔	Synovektomie am Akromioklavikulargelenk	80.86.99↔	Sonstige lokale Exzision oder Destruktion einer Gelenkläsion am Knie, sonstige
80.71.99↔	Synovektomie an der Schulter, sonstige	80.87.00↔	Sonstige lokale Exzision oder Destruktion einer Gelenkläsion am Sprunggelenk, n.n.bez.
80.72.00↔	Synovektomie am Ellenbogen, n.n.bez.	80.87.10↔	Arthroskopische lokale Exzision oder Destruktion einer Gelenkläsion am oberen Sprunggelenk
80.72.10↔	Arthroskopische Synovektomie am Ellenbogen	80.87.11↔	Débridement am oberen Sprunggelenk
80.72.20↔	Offene Synovektomie am Ellenbogen	80.87.12↔	Zystenexstirpation am oberen Sprunggelenk
80.72.99↔	Synovektomie am Ellenbogen, sonstige	80.87.19↔	Sonstige lokale Exzision oder Destruktion einer Gelenkläsion am oberen Sprunggelenk
		80.87.20↔	Arthroskopische lokale Exzision oder Destruktion einer Gelenkläsion am unteren Sprunggelenk
		80.87.21↔	Débridement am unteren Sprunggelenk
		80.87.22↔	Zystenexstirpation am unteren Sprunggelenk
		80.87.29↔	Sonstige lokale Exzision oder Destruktion einer Gelenkläsion am unteren Sprunggelenk
		80.87.99↔	Sonstige lokale Exzision oder Destruktion einer Gelenkläsion am Sprunggelenk, sonstige
		80.88.00↔	Sonstige lokale Exzision oder Destruktion einer Gelenkläsion an Fuss und Zehen, n.n.bez.

80.88.10↔	Arthroskopische lokale Exzision oder Destruktion einer Gelenkläsion an Fuss und Zehen	81.54.46↔	Implantation eines isolierten Ersatzes der femoralen Gleitfläche bei einem Wechsel
80.88.20↔	Débridement am Metatarsophalangealgelenk	81.54.47↔	Implantation eines kondylären Femurschilds mit Patella-Rückflächenersatz bei einem Wechsel
80.88.21↔	Zystenexstirpation am Metatarsophalangealgelenk	81.55↔	Revision ohne Ersatz einer Knieprothese
80.88.29↔	Sonstige lokale Exzision oder Destruktion am Metatarsophalangealgelenk	81.59.10↔	Revision des Gelenkersatzes der unteren Extremitäten, ohne Wechsel
80.88.30↔	Débridement an Zehengelenken	81.59.11↔	Revision und Wechsel einer Sprunggelenkendoprothese
80.88.40↔	Débridement an sonstigen Fussgelenken	81.59.12↔	Revision und Wechsel einer Fusswurzelendoprothese
80.88.50↔	Zystenexstirpation an sonstigen Gelenken von Fuss und Zehen	81.59.13↔	Revision und Wechsel einer Vorfuss- oder Zehenendoprothese
80.88.59↔	Sonstige lokale Exzision oder Destruktion an sonstigen Gelenken von Fuss und Zehen	84.00↔	Amputation an der oberen Extremität, n.n.bez.
80.88.99↔	Sonstige lokale Exzision oder Destruktion einer Gelenkläsion an Fuss und Zehen, sonstige	84.01↔	Amputation und Exartikulation an einem Finger (ausgenommen am Daumen)
80.89.00↔	Sonstige lokale Exzision oder Destruktion einer Gelenkläsion an anderer bezeichneter Lokalisation, n.n.bez.	84.02↔	Amputation und Exartikulation am Daumen
80.89.20↔	Arthroskopische lokale Exzision oder Destruktion einer Gelenkläsion am Iliosakralgelenk	84.03.00↔	Hand-Amputation, n.n.bez.
80.89.21↔	Débridement am Iliosakralgelenk	84.03.10↔	Komplette Hand-Amputation an Handwurzel oder Mittelhand
80.89.22↔	Zystenexstirpation am Iliosakralgelenk	84.03.99↔	Hand-Amputation, sonstige
80.89.29↔	Sonstige lokale Exzision oder Destruktion am Iliosakralgelenk	84.04↔	Handgelenks-Exartikulation
81.51.13↔	Erstimplantation einer Oberflächenersatzprothese	84.05↔	Vorderarm-Amputation
81.51.21↔	Implantation einer Totalendoprothese des Hüftgelenks bei einem Prothesenwechsel	84.06↔	Ellenbogen-Exartikulation
81.51.22↔	Implantation einer Totalendoprothese des Hüftgelenks, Sonderprothese bei einem Prothesenwechsel	84.07↔	Oberarm-Amputation
81.51.23↔	Implantation einer Oberflächenersatzprothese bei einem Prothesenwechsel	84.08↔	Schultergelenk-Exartikulation
81.52.41↔	Implantation einer Monokopfprothese bei einem Prothesenwechsel	84.09↔	Interthorakoskapuläre Amputation
81.52.42↔	Implantation einer Duokopfprothese bei einem Prothesenwechsel	84.10↔	Amputation der unteren Extremität, n.n.bez.
81.52.51↔	Implantation einer Stütz- resp. Pfannendachschale einer Hüftendoprothese bei einem Wechsel	84.11↔	Zehenamputation
81.52.52↔	Implantation des Inlays einer Hüftendoprothese bei einem Wechsel	84.12↔	Amputation durch Fuss
81.52.53↔	Implantation des Kopfs einer Hüftendoprothese bei einem Wechsel	84.13↔	Exartikulation im Sprunggelenk
81.52.54↔	Implantation von Kopf sowie Inlay einer Hüftendoprothese bei einem Wechsel	84.14↔	Transmalleoläre Amputation im Sprunggelenk
81.52.55↔	Implantation von Kopf, Inlay sowie Pfanne einer Hüftendoprothese bei einem Wechsel	84.15↔	Sonstige Unterschenkel-Amputation
81.52.56↔	Implantation von Inlay sowie Pfanne einer Hüftendoprothese bei einem Wechsel	84.16↔	Knie-Exartikulation
81.52.57↔	Implantation von Stütz- resp. Pfannendachschale sowie Pfanne einer Hüftendoprothese bei einem Wechsel	84.17↔	Oberschenkel-Amputation
81.52.58↔	Implantation von Stütz- resp. Pfannendachschale, Pfanne sowie Kopf einer Hüftendoprothese bei einem Wechsel	84.18↔	Hüft-Exartikulation
81.52.5a↔	Implantation von Schaft sowie Kopf einer Hüftendoprothese bei einem Wechsel	84.19↔	Abdominopelvine Amputation
81.52.5b↔	Implantation von Schaft, Kopf sowie Inlay einer Hüftendoprothese bei einem Wechsel	84.20↔	Replantation einer Extremität, n.n.bez.
81.53↔	Revision ohne Ersatz einer Hüftendoprothese	84.21↔	Daumen-Replantation
81.54.31↔	Implantation einer Standard-Totalendoprothese des Kniegelenks bei einem Prothesenwechsel	84.22↔	Finger-Replantation (ausser Daumen)
81.54.32↔	Implantation einer Sonder-Totalendoprothese des Kniegelenks bei einem Prothesenwechsel	84.23.00↔	Replantation von Vorderarm, Handgelenk oder Hand, n.n.bez.
81.54.33↔	Implantation einer achsengeführten Totalendoprothese des Kniegelenks bei einem Prothesenwechsel	84.23.10↔	Replantation von Vorderarm
81.54.34↔	Implantation einer unikondylären Schlittenprothese bei einem Prothesenwechsel	84.23.12↔	Replantation von der Mittelhand
81.54.35↔	Implantation einer bikondylären Schlittenprothese bei einem Prothesenwechsel	84.23.13↔	Replantation vom Handgelenk
81.54.42↔	Implantation eines Patella-Rückflächenersatz bei einem Wechsel	84.23.99↔	Replantation von Vorderarm, Handgelenk oder Hand, sonstige
81.54.43↔	Implantation des Inlays einer Knieprothese bei einem Wechsel	84.24.00↔	Replantation im Ellenbogenbereich oder Oberarm, n.n.bez.
81.54.44↔	Implantation der Tibia- oder Femurkomponenten, sowie des Inlays einer unikondylären, resp. bikondylären Schlittenprothese oder einer Standard-Totalendoprothese des Knies bei einem Wechsel	84.24.11↔	Replantation im Ellenbogenbereich
81.54.45↔	Implantation der Tibia- oder Femurkomponenten, sowie des Inlays einer Sonder-Totalendoprothese oder einer achsengeführten Totalendoprothese des Knies, bei einem Wechsel	84.24.12↔	Replantation vom Oberarm
		84.24.99↔	Replantation im Ellenbogenbereich oder Oberarm, sonstige
		84.25↔	Zehen-Replantation
		84.26↔	Fuss-Replantation
		84.27.00↔	Replantation von Unterschenkel oder Sprunggelenk, n.n.bez.
		84.27.11↔	Replantation im Kniebereich
		84.27.12↔	Replantation vom Unterschenkel
		84.27.99↔	Replantation von Unterschenkel oder Sprunggelenk, sonstige
		84.28↔	Oberschenkel-Replantation
		84.29↔	Replantation einer Extremität, sonstige
		84.3x.00↔	Revision eines Amputationsstumpfes, n.n.bez.
		84.3x.10↔	Revision eines Amputationsstumpfes, Schulter- und Oberarmregion
		84.3x.11↔	Revision eines Amputationsstumpfes, Unterarmregion
		84.3x.12↔	Revision eines Amputationsstumpfes, Handregion
		84.3x.13↔	Revision eines Amputationsstumpfes, Untere Extremität
		84.3x.19↔	Revision eines Amputationsstumpfes, Andere Lokalisation
		84.3x.99↔	Revision eines Amputationsstumpfes, sonstige
		84.66.10↔	Ersetzen von künstlicher Diskusprothese, zervikal
		84.66.20↔	Revision von künstlicher Diskusprothese, zervikal
		84.66.99↔	Revision oder Ersetzen von künstlicher Diskusprothese, zervikal, sonstige
		84.67↔	Revision oder Ersetzen von künstlicher Diskusprothese, thorakal
		84.68.10↔	Ersetzen von künstlicher Diskusprothese, lumbosakral
		84.68.20↔	Revision von künstlicher Diskusprothese, lumbosakral
		84.68.99↔	Revision oder Ersetzen von künstlicher Diskusprothese, lumbosakral, sonstige
		84.69.10↔	Ersetzen von künstlicher Diskusprothese

84.69.20↔	Revision von künstlicher Diskusprothese	86.63.28↔	Grossflächiges Vollhauttransplantat an Oberschenkel und Unterschenkel
84.69.99↔	Revision oder Ersetzen von künstlicher Diskusprothese, sonstige	86.63.29↔	Grossflächiges Vollhauttransplantat, andere Lokalisation
84.99.14↔	Borggreve-Plastik	86.63.2a↔	Grossflächiges Vollhauttransplantat an den Fuss
86.4x.10↔	Radikale Exzision einer Hautläsion am Kopf mit histographischer Kontrolle	86.63.99↔	Vollhauttransplantat an andere Lokalisationen, sonstige
86.4x.11↔	Radikale Exzision einer Hautläsion des Halses mit histographischer Kontrolle	86.65.10↔	Kleinflächige heterologe Hauttransplantation an den Kopf
86.4x.13↔	Radikale Exzision einer Hautläsion an Unterarm und Hand mit histographischer Kontrolle	86.65.11↔	Kleinflächige heterologe Hauttransplantation an den Hals
86.4x.17↔	Radikale Exzision einer Hautläsion an Leisten- und Genitalregion und Gesäss mit histographischer Kontrolle	86.65.12↔	Kleinflächige heterologe Hauttransplantation an Schulter und Oberarm
86.4x.18↔	Radikale Exzision einer Hautläsion der unteren Extremität mit histographischer Kontrolle	86.65.13↔	Kleinflächige heterologe Hauttransplantation an den Unterarm
86.4x.19↔	Radikale Exzision einer Hautläsion anderer Lokalisation mit histographischer Kontrolle	86.65.14↔	Kleinflächige heterologe Hauttransplantation an die Hand
86.4x.20↔	Radikale Exzision einer Hautläsion am Kopf mit Transplantation oder Transposition von Haut	86.65.15↔	Kleinflächige heterologe Hauttransplantation an Brustwand und Rücken
86.4x.21↔	Radikale Exzision einer Hautläsion des Halses mit Transplantation oder Transposition von Haut	86.65.16↔	Kleinflächige heterologe Hauttransplantation an die Bauchregion
86.4x.22↔	Radikale Exzision einer Hautläsion an Schulter und Axilla mit Transplantation oder Transposition von Haut	86.65.17↔	Kleinflächige heterologe Hauttransplantation an die untere Extremität
86.4x.23↔	Radikale Exzision einer Hautläsion an Oberarm und Ellenbogen mit Transplantation oder Transposition von Haut	86.65.19↔	Kleinflächige heterologe Hauttransplantation an andere Lokalisation
86.4x.24↔	Radikale Exzision einer Hautläsion des Unterarmes mit Transplantation oder Transposition von Haut	86.65.20↔	Grossflächige heterologe Hauttransplantation am Kopf
86.4x.25↔	Radikale Exzision einer Hautläsion der Hand mit Transplantation oder Transposition von Haut	86.65.21↔	Grossflächige heterologe Hauttransplantation am Hals
86.4x.26↔	Radikale Exzision einer Hautläsion an Brustwand und Rücken mit Transplantation oder Transposition von Haut	86.65.22↔	Grossflächige heterologe Hauttransplantation an Schulter und Oberarm
86.4x.27↔	Radikale Exzision einer Hautläsion an die Bauchregion mit Transplantation oder Transposition von Haut	86.65.23↔	Grossflächige heterologe Hauttransplantation am Unterarm
86.4x.28↔	Radikale Exzision einer Hautläsion der Leisten- und Genitalregion mit Transplantation oder Transposition von Haut	86.65.24↔	Grossflächige heterologe Hauttransplantation an der Hand
86.4x.29↔	Radikale Exzision einer Hautläsion anderer Lokalisation mit Transplantation oder Transposition von Haut	86.65.25↔	Grossflächige heterologe Hauttransplantation an Brustwand und Rücken
86.4x.2a↔	Radikale Exzision einer Hautläsion am Gesäss mit Transplantation oder Transposition von Haut	86.65.26↔	Grossflächige heterologe Hauttransplantation an der Bauchregion
86.4x.2b↔	Radikale Exzision einer Hautläsion der unteren Extremität mit Transplantation oder Transposition von Haut	86.65.27↔	Grossflächige heterologe Hauttransplantation an der unteren Extremität
86.59.20‡↔	Sekundärnaht von Haut und Subkutangewebe anderer Lokalisation	86.65.29↔	Grossflächige heterologe Hauttransplantation, andere Lokalisation
86.61.10↔	Kleinflächiges Vollhauttransplantat an die Hand	86.65.30↔	Transplantation von Schweinehaut
86.61.20↔	Grossflächiges Vollhauttransplantat an die Hand	86.65.40↔	Permanenter Hautersatz durch zweischichtiges Dermis-Epidermis-Ersatzmaterial
86.61.99↔	Vollhauttransplantat an die Hand, sonstige	86.65.99↔	Heterologe Hauttransplantation, sonstige
86.62.10↔	Kleinflächiges Spalthauttransplantat an die Hand	86.66.10↔	Kleinflächige homologe Hauttransplantation an den Kopf
86.62.20↔	Grossflächiges Spalthauttransplantat an die Hand	86.66.11↔	Kleinflächige homologe Hauttransplantation an den Hals
86.62.99↔	Sonstiges Hauttransplantat an die Hand, sonstiges	86.66.12↔	Kleinflächige homologe Hauttransplantation an Schulter und Oberarm
86.63.10↔	Kleinflächiges Vollhauttransplantat an den Kopf (außer Lippe und Mund)	86.66.13↔	Kleinflächige homologe Hauttransplantation an den Unterarm
86.63.11↔	Kleinflächiges Vollhauttransplantat an den Hals	86.66.14↔	Kleinflächige homologe Hauttransplantation an die Hand
86.63.12↔	Kleinflächiges Vollhauttransplantat an Schulter und Oberarm	86.66.15↔	Kleinflächige homologe Hauttransplantation an Brustwand und Rücken
86.63.13↔	Kleinflächiges Vollhauttransplantat an den Unterarm	86.66.16↔	Kleinflächige homologe Hauttransplantation an die Bauchregion
86.63.15↔	Kleinflächiges Vollhauttransplantat an Brustwand, Bauch und Rücken	86.66.17↔	Kleinflächige homologe Hauttransplantation an die untere Extremität
86.63.16↔	Kleinflächiges Vollhauttransplantat an die Leisten- und Genitalregion	86.66.19↔	Kleinflächige homologe Hauttransplantation an andere Lokalisation
86.63.17↔	Kleinflächiges Vollhauttransplantat an das Gesäss	86.66.20↔	Grossflächige homologe Hauttransplantation am Kopf
86.63.18↔	Kleinflächiges Vollhauttransplantat an Oberschenkel und Unterschenkel	86.66.21↔	Grossflächige homologe Hauttransplantation am Hals
86.63.19↔	Kleinflächiges Vollhauttransplantat an andere Lokalisation	86.66.22↔	Grossflächige homologe Hauttransplantation an Schulter und Oberarm
86.63.1a↔	Kleinflächiges Vollhauttransplantat am Fuss	86.66.23↔	Grossflächige homologe Hauttransplantation am Unterarm
86.63.20↔	Grossflächiges Vollhauttransplantat an den Kopf (ausser Lippe und Mund)	86.66.24↔	Grossflächige homologe Hauttransplantation an der Hand
86.63.21↔	Grossflächiges Vollhauttransplantat an den Hals	86.66.25↔	Grossflächige homologe Hauttransplantation an Brustwand und Rücken
86.63.22↔	Grossflächiges Vollhauttransplantat an Schulter und Oberarm	86.66.26↔	Grossflächige homologe Hauttransplantation an der Bauchregion
86.63.23↔	Grossflächiges Vollhauttransplantat an den Unterarm	86.66.27↔	Grossflächige homologe Hauttransplantation an der unteren Extremität
86.63.25↔	Grossflächiges Vollhauttransplantat an Brustwand, Bauch und Rücken	86.66.29↔	Grossflächige homologe Hauttransplantation, andere Lokalisation
86.63.26↔	Grossflächiges Vollhauttransplantat an die Leisten- und Genitalregion	86.66.99↔	Homologe Hauttransplantation, sonstige
86.63.27↔	Grossflächiges Vollhauttransplantat an das Gesäss	86.69.10↔	Kleinflächige Spalthauttransplantation an den Kopf (außer Lippe und Mund)
		86.69.11↔	Kleinflächige Spalthauttransplantation an den Hals
		86.69.12↔	Kleinflächige Spalthauttransplantation an Schulter und Oberarm
		86.69.13↔	Kleinflächige Spalthauttransplantation an den Unterarm
		86.69.15↔	Kleinflächige Spalthauttransplantation an Brustwand und Rücken
		86.69.16↔	Kleinflächige Spalthauttransplantation an der Bauchregion

86.69.17↔	Kleinflächige Spalthauttransplantation an die Leisten- und Genitalregion	86.74.38↔	Kleinflächige Transpositionsplastik an Oberschenkel und Unterschenkel
86.69.18↔	Kleinflächige Spalthauttransplantation an Oberschenkel und Unterschenkel	86.74.39↔	Kleinflächige Transpositionsplastik, an andere Lokalisationen
86.69.19↔	Kleinflächige Spalthauttransplantation an andere Lokalisation	86.74.3a↔	Kleinflächige Transpositionsplastik am Fuss
86.69.1a↔	Kleinflächige Spalthauttransplantation am Fuss	86.74.40↔	Kleinflächige Insellappenplastik am Kopf (außer Lippe und Mund)
86.69.20↔	Grossflächige Spalthauttransplantation am Kopf (ausser Lippe und Mund)	86.74.41↔	Kleinflächige Insellappenplastik am Hals
86.69.21↔	Grossflächige Spalthauttransplantation am Hals	86.74.42↔	Kleinflächige Insellappenplastik an Schulter und Oberarm
86.69.22↔	Grossflächige Spalthauttransplantation an Schulter und Oberarm	86.74.43↔	Kleinflächige Insellappenplastik am Unterarm
86.69.23↔	Grossflächige Spalthauttransplantation am Unterarm	86.74.44↔	Kleinflächige Insellappenplastik an Brustwand und Rücken
86.69.25↔	Grossflächige Spalthauttransplantation an Brustwand und Rücken	86.74.45↔	Kleinflächige Insellappenplastik an der Bauchregion
86.69.26↔	Grossflächige Spalthauttransplantation an der Bauchregion	86.74.46↔	Kleinflächige Insellappenplastik an der Leisten- und Genitalregion
86.69.27↔	Grossflächige Spalthauttransplantation an der Leisten- und Genitalregion	86.74.47↔	Kleinflächige Insellappenplastik am Gesäss
86.69.28↔	Grossflächige Spalthauttransplantation am Gesäss	86.74.48↔	Kleinflächige Insellappenplastik an Oberschenkel und Unterschenkel
86.69.29↔	Grossflächige Spalthauttransplantation, andere Lokalisation	86.74.49↔	Kleinflächige Insellappenplastik, an andere Lokalisationen
86.69.2a↔	Grossflächige Spalthauttransplantation an Oberschenkel und Unterschenkel	86.74.4a↔	Kleinflächige Insellappenplastik am Fuss
86.69.2b↔	Grossflächige Spalthauttransplantation am Fuss	86.74.99↔	Anbringen von gestieltem oder freiem Lappen an andere Lokalisationen, sonstige
86.71↔	Herauspräparieren und Vorbereiten von gestielten oder freien Lappen	86.75.10↔	Revision von gestieltem oder freiem Lappen oder freiem Hauttransplantat des Kopfes
86.72↔	Verschiebung eines gestielten Lappens	86.75.11↔	Revision von gestieltem oder freiem Lappen oder freiem Hauttransplantat des Halses
86.73.00↔	Anbringen von gestieltem oder freiem Lappen an die Hand, n.n.bez.	86.75.12↔	Revision von gestieltem oder freiem Lappen oder freiem Hauttransplantat von Schulter und Oberarm
86.73.11↔	Kleinflächige Verschiebe-Rotationsplastik an die Hand	86.75.13↔	Revision von gestieltem oder freiem Lappen oder freiem Hauttransplantat des Unterarmes
86.73.12↔	Kleinflächige Transpositionsplastik an die Hand	86.75.14↔	Revision von gestieltem oder freiem Lappen oder freiem Hauttransplantat der Hand
86.73.13↔	Kleinflächige Insellappenplastik an die Hand	86.75.15↔	Revision von gestieltem oder freiem Lappen oder freiem Hauttransplantat der Brustwand und Rücken
86.73.20↔	Grossflächige Dehnungsplastik an der Hand	86.75.16↔	Revision von gestieltem oder freiem Lappen oder freiem Hauttransplantat der Bauchregion
86.73.21↔	Grossflächige Verschiebe-Rotationsplastik an der Hand	86.75.17↔	Revision von gestieltem oder freiem Lappen oder freiem Hauttransplantat der unteren Extremität
86.73.22↔	Grossflächige Transpositionsplastik an der Hand	86.75.19↔	Revision von gestieltem oder freiem Lappen oder freiem Hauttransplantat anderer Lokalisation
86.73.23↔	Grossflächige Insellappenplastik an der Hand	86.75.99↔	Revision von gestieltem oder freiem Lappen, sonstige
86.73.24↔	Grossflächige Z-Plastik an der Hand	86.76.10↔	Grossflächige Dehnungsplastik am Kopf (ausser Lippe und Mund)
86.73.29↔	Sonstige lokale Lappenplastik an die Hand	86.76.11↔	Grossflächige Dehnungsplastik am Hals
86.73.30↔	Anbringen von freiem Lappen mit mikrovaskulärer Anastomosierung an die Hand	86.76.12↔	Grossflächige Dehnungsplastik an Schulter und Oberarm
86.73.40↔	Anbringen von gestieltem regionalem oder gestieltem Fernlappen an die Hand	86.76.13↔	Grossflächige Dehnungsplastik am Unterarm
86.73.80↔	Kombinierte plastische Eingriffe an Haut und Unterhaut der Hand	86.76.14↔	Grossflächige Dehnungsplastik an Brustwand und Rücken
86.73.99↔	Anbringen von gestielten oder freien Lappen an die Hand, sonstige	86.76.15↔	Grossflächige Dehnungsplastik an der Bauchregion
86.74.20↔	Kleinflächige Verschiebe-Rotationsplastik am Kopf (außer Lippe und Mund)	86.76.16↔	Grossflächige Dehnungsplastik an der Leisten- und Genitalregion
86.74.21↔	Kleinflächige Verschiebe-Rotationsplastik am Hals	86.76.17↔	Grossflächige Dehnungsplastik am Gesäss
86.74.22↔	Kleinflächige Verschiebe-Rotationsplastik an Schulter und Oberarm	86.76.19↔	Grossflächige Dehnungsplastik, andere Lokalisation
86.74.23↔	Kleinflächige Verschiebe-Rotationsplastik am Unterarm	86.76.1a↔	Grossflächige Dehnungsplastik an Oberschenkel und Unterschenkel
86.74.25↔	Kleinflächige Verschiebe-Rotationsplastik an Brustwand und Rücken	86.76.1b↔	Grossflächige Dehnungsplastik am Fuss
86.74.26↔	Kleinflächige Verschiebe-Rotationsplastik an der Bauchregion	86.76.20↔	Grossflächige Verschiebe-Rotationsplastik am Kopf (ausser Lippe und Mund)
86.74.27↔	Kleinflächige Verschiebe-Rotationsplastik an der Leisten- und Genitalregion	86.76.21↔	Grossflächige Verschiebe-Rotationsplastik am Hals
86.74.28↔	Kleinflächige Verschiebe-Rotationsplastik am Gesäss	86.76.22↔	Grossflächige Verschiebe-Rotationsplastik an Schulter und Oberarm
86.74.29↔	Kleinflächige Verschiebe-Rotationsplastik, an andere Lokalisationen	86.76.23↔	Grossflächige Verschiebe-Rotationsplastik am Unterarm
86.74.2a↔	Kleinflächige Verschiebe-Rotationsplastik an Oberschenkel und Unterschenkel	86.76.24↔	Grossflächige Verschiebe-Rotationsplastik an Brustwand und Rücken
86.74.2b↔	Kleinflächige Verschiebe-Rotationsplastik am Fuss	86.76.25↔	Grossflächige Verschiebe-Rotationsplastik an der Bauchregion
86.74.30↔	Kleinflächige Transpositionsplastik am Kopf (außer Lippe und Mund)	86.76.26↔	Grossflächige Verschiebe-Rotationsplastik an der Leisten- und Genitalregion
86.74.31↔	Kleinflächige Transpositionsplastik am Hals	86.76.27↔	Grossflächige Verschiebe-Rotationsplastik am Gesäss
86.74.32↔	Kleinflächige Transpositionsplastik an Schulter und Oberarm	86.76.28↔	Grossflächige Verschiebe-Rotationsplastik an Oberschenkel und Unterschenkel
86.74.33↔	Kleinflächige Transpositionsplastik am Unterarm	86.76.29↔	Grossflächige Verschiebe-Rotationsplastik, andere Lokalisation
86.74.34↔	Kleinflächige Transpositionsplastik an Brustwand und Rücken	86.76.2a↔	Grossflächige Verschiebe-Rotationsplastik am Fuss
86.74.35↔	Kleinflächige Transpositionsplastik an der Bauchregion	86.76.30↔	Grossflächige Transpositionsplastik am Kopf (ausser Lippe und Mund)
86.74.36↔	Kleinflächige Transpositionsplastik an der Leisten- und Genitalregion	86.76.31↔	Grossflächige Transpositionsplastik am Hals
86.74.37↔	Kleinflächige Transpositionsplastik am Gesäss		

86.76.32↔	Grossflächige Transpositionsplastik an Schulter und Oberarm	86.78.20↔	Anbringen von gestieltem regionalem Lappen oder gestieltem Fernlappen am Kopf (außer Lippe und Mund)
86.76.33↔	Grossflächige Transpositionsplastik am Unterarm	86.78.21↔	Anbringen von gestieltem regionalem Lappen oder gestieltem Fernlappen am Hals
86.76.34↔	Grossflächige Transpositionsplastik an Brustwand und Rücken	86.78.22↔	Anbringen von gestieltem regionalem Lappen oder gestieltem Fernlappen an Schulter und Oberarm
86.76.35↔	Grossflächige Transpositionsplastik an der Bauchregion	86.78.23↔	Anbringen von gestieltem regionalem Lappen oder gestieltem Fernlappen am Unterarm
86.76.36↔	Grossflächige Transpositionsplastik an der Leisten- und Genitalregion	86.78.24↔	Anbringen von gestieltem regionalem Lappen oder gestieltem Fernlappen an Brustwand und Rücken
86.76.37↔	Grossflächige Transpositionsplastik am Gesäss	86.78.25↔	Anbringen von gestieltem regionalem Lappen oder gestieltem Fernlappen an die Bauchregion
86.76.38↔	Grossflächige Transpositionsplastik an Oberschenkel und Unterschenkel	86.78.26↔	Anbringen von gestieltem regionalem Lappen oder gestieltem Fernlappen an der Leisten- und Genitalregion
86.76.39↔	Grossflächige Transpositionsplastik, andere Lokalisation	86.78.27↔	Anbringen von gestieltem regionalem Lappen oder gestieltem Fernlappen am Gesäss
86.76.3a↔	Grossflächige Transpositionsplastik am Fuss	86.78.28↔	Anbringen von gestieltem regionalem Lappen oder gestieltem Fernlappen an der unteren Extremität
86.76.40↔	Grossflächige Insellappenplastik am Kopf (ausser Lippe und Mund)	86.78.29↔	Anbringen von gestieltem regionalem Lappen oder gestieltem Fernlappen an andere Lokalisation
86.76.41↔	Grossflächige Insellappenplastik am Hals	86.78.40↔	Anbringen von sonstigem gestielten oder freien Lappen am Kopf (außer Lippe und Mund)
86.76.42↔	Grossflächige Insellappenplastik an Schulter und Oberarm	86.78.41↔	Anbringen von sonstigem gestielten oder freien Lappen am Hals
86.76.43↔	Grossflächige Insellappenplastik am Unterarm	86.78.42↔	Anbringen von sonstigem gestielten oder freien Lappen an Schulter und Oberarm
86.76.44↔	Grossflächige Insellappenplastik an Brustwand und Rücken	86.78.43↔	Anbringen von sonstigem gestielten oder freien Lappen am Unterarm
86.76.45↔	Grossflächige Insellappenplastik an der Bauchregion	86.78.44↔	Anbringen von sonstigem gestielten oder freien Lappen an Brustwand und Rücken
86.76.46↔	Grossflächige Insellappenplastik an der Leisten- und Genitalregion	86.78.45↔	Anbringen von sonstigem gestielten oder freien Lappen an die Bauchregion
86.76.47↔	Grossflächige Insellappenplastik am Gesäss	86.78.46↔	Anbringen von sonstigem gestielten oder freien Lappen an der Leisten- und Genitalregion
86.76.48↔	Grossflächige Insellappenplastik an Oberschenkel und Unterschenkel	86.78.47↔	Anbringen von sonstigem gestielten oder freien Lappen am Gesäss
86.76.49↔	Grossflächige Insellappenplastik, andere Lokalisation	86.78.48↔	Anbringen von sonstigem gestielten oder freien Lappen an der unteren Extremität
86.76.4a↔	Grossflächige Insellappenplastik am Fuss	86.78.49↔	Anbringen von sonstigem gestielten oder freien Lappen an andere Lokalisation
86.76.50↔	Grossflächige Z-Plastik am Kopf (ausser Lippe und Mund)	86.88.10↔	Kleinflächige Weichteildeckung durch kultivierte Keratinozyten am Kopf
86.76.51↔	Grossflächige Z-Plastik am Hals	86.88.11↔	Kleinflächige Weichteildeckung durch kultivierte Keratinozyten am Hals
86.76.52↔	Grossflächige Z-Plastik an Schulter und Oberarm	86.88.12↔	Kleinflächige Weichteildeckung durch kultivierte Keratinozyten an Schulter und Oberarm
86.76.53↔	Grossflächige Z-Plastik am Unterarm	86.88.13↔	Kleinflächige Weichteildeckung durch kultivierte Keratinozyten am Unterarm
86.76.54↔	Grossflächige Z-Plastik an Brustwand und Rücken	86.88.14↔	Kleinflächige Weichteildeckung durch kultivierte Keratinozyten an der Hand
86.76.55↔	Grossflächige Z-Plastik an der Bauchregion	86.88.15↔	Kleinflächige Weichteildeckung durch kultivierte Keratinozyten am Brustwand und Rücken
86.76.56↔	Grossflächige Z-Plastik an der Leisten- und Genitalregion	86.88.16↔	Kleinflächige Weichteildeckung durch kultivierte Keratinozyten an der Bauchregion
86.76.57↔	Grossflächige Z-Plastik am Gesäss	86.88.17↔	Kleinflächige Weichteildeckung durch kultivierte Keratinozyten an der unteren Extremität
86.76.58↔	Grossflächige Z-Plastik an Oberschenkel und Unterschenkel	86.88.19↔	Kleinflächige Weichteildeckung durch kultivierte Keratinozyten an anderer Lokalisation
86.76.59↔	Grossflächige Z-Plastik, andere Lokalisation	86.88.20↔	Kleinflächige temporäre Weichteildeckung durch Kombination mehrerer Verfahren am Kopf
86.76.5a↔	Grossflächige Z-Plastik am Fuss	86.88.21↔	Kleinflächige temporäre Weichteildeckung durch Kombination mehrerer Verfahren am Hals
86.76.99↔	Anbringen von gestieltem oder freiem Lappen an anderen Lokalisationen, grossflächig, sonstige	86.88.22↔	Kleinflächige temporäre Weichteildeckung durch Kombination mehrerer Verfahren an Schulter und Oberarm
86.77.10↔	Sonstige lokale Lappenplastik am Kopf (außer Lippe und Mund)	86.88.23↔	Kleinflächige temporäre Weichteildeckung durch Kombination mehrerer Verfahren am Unterarm
86.77.11↔	Sonstige lokale Lappenplastik am Hals	86.88.24↔	Kleinflächige temporäre Weichteildeckung durch Kombination mehrerer Verfahren an der Hand
86.77.12↔	Sonstige lokale Lappenplastik an Schulter und Oberarm	86.88.25↔	Kleinflächige temporäre Weichteildeckung durch Kombination mehrerer Verfahren an Brustwand und Rücken
86.77.13↔	Sonstige lokale Lappenplastik am Unterarm	86.88.26↔	Kleinflächige temporäre Weichteildeckung durch Kombination mehrerer Verfahren an der Bauchregion
86.77.14↔	Sonstige lokale Lappenplastik an Brustwand und Rücken	86.88.27↔	Kleinflächige temporäre Weichteildeckung durch Kombination mehrerer Verfahren an der unteren Extremität
86.77.15↔	Sonstige lokale Lappenplastik an der Bauchregion		
86.77.16↔	Sonstige lokale Lappenplastik an der Leisten- und Genitalregion		
86.77.17↔	Sonstige lokale Lappenplastik am Gesäss		
86.77.18↔	Sonstige lokale Lappenplastik an Oberschenkel und Unterschenkel		
86.77.19↔	Sonstige lokale Lappenplastik, an andere Lokalisationen		
86.77.1a↔	Sonstige lokale Lappenplastik am Fuss		
86.78.10↔	Anbringen von freiem Lappen mit mikrovasculärer Anastomosierung am Kopf (außer Lippe und Mund)		
86.78.11↔	Anbringen von freiem Lappen mit mikrovasculärer Anastomosierung am Hals		
86.78.12↔	Anbringen von freiem Lappen mit mikrovasculärer Anastomosierung an Schulter und Oberarm		
86.78.13↔	Anbringen von freiem Lappen mit mikrovasculärer Anastomosierung am Unterarm		
86.78.14↔	Anbringen von freiem Lappen mit mikrovasculärer Anastomosierung an Brustwand und Rücken		
86.78.15↔	Anbringen von freiem Lappen mit mikrovasculärer Anastomosierung an Bauchregion		
86.78.16↔	Anbringen von freiem Lappen mit mikrovasculärer Anastomosierung an der Leisten- und Genitalregion		
86.78.17↔	Anbringen von freiem Lappen mit mikrovasculärer Anastomosierung am Gesäss		
86.78.18↔	Anbringen von freiem Lappen mit mikrovasculärer Anastomosierung an der unteren Extremität		
86.78.19↔	Anbringen von freiem Lappen mit mikrovasculärer Anastomosierung an andere Lokalisation		

86.88.29↔	Kleinflächige temporäre Weichteildeckung durch Kombination mehrerer Verfahren an anderer Lokalisation	86.88.44↔	Grossflächige temporäre Weichteildeckung durch Kombination mehrerer Verfahren an der Hand
86.88.30↔	Grossflächige Weichteildeckung durch kultivierte Keratinozyten an anderen Teilen des Kopfes	86.88.45↔	Grossflächige temporäre Weichteildeckung durch Kombination mehrerer Verfahren an Brustwand und Rücken
86.88.31↔	Grossflächige Weichteildeckung durch kultivierte Keratinozyten am Hals	86.88.46↔	Grossflächige temporäre Weichteildeckung durch Kombination mehrerer Verfahren an der Bauchregion
86.88.32↔	Grossflächige Weichteildeckung durch kultivierte Keratinozyten an Schulter und Oberarm	86.88.47↔	Grossflächige temporäre Weichteildeckung durch Kombination mehrerer Verfahren an der unteren Extremität
86.88.33↔	Grossflächige Weichteildeckung durch kultivierte Keratinozyten am Unterarm	86.88.49↔	Grossflächige temporäre Weichteildeckung durch Kombination mehrerer Verfahren, andere Lokalisation
86.88.34↔	Grossflächige Weichteildeckung durch kultivierte Keratinozyten an der Hand	86.88.90↔	Sonstige temporäre Weichteildeckung am Kopf
86.88.35↔	Grossflächige Weichteildeckung durch kultivierte Keratinozyten an Brustwand und Rücken	86.88.91↔	Sonstige temporäre Weichteildeckung am Hals
86.88.36↔	Grossflächige Weichteildeckung durch kultivierte Keratinozyten an der Bauchregion	86.88.92↔	Sonstige temporäre Weichteildeckung an Schulter und Oberarm
86.88.37↔	Grossflächige Weichteildeckung durch kultivierte Keratinozyten an der unteren Extremität	86.88.93↔	Sonstige temporäre Weichteildeckung am Unterarm
86.88.39↔	Grossflächige Weichteildeckung durch kultivierte Keratinozyten, an andere Lokalisation	86.88.94↔	Sonstige temporäre Weichteildeckung an der Hand
86.88.40↔	Grossflächige temporäre Weichteildeckung durch Kombination mehrerer Verfahren an anderen Teilen des Kopfes	86.88.95↔	Sonstige temporäre Weichteildeckung an Brustwand und Rücken
86.88.41↔	Grossflächige temporäre Weichteildeckung durch Kombination mehrerer Verfahren am Hals	86.88.96↔	Sonstige temporäre Weichteildeckung an der Bauchregion
86.88.42↔	Grossflächige temporäre Weichteildeckung durch Kombination mehrerer Verfahren an Schulter und Oberarm	86.88.97↔	Sonstige temporäre Weichteildeckung an der unteren Extremität
86.88.43↔	Grossflächige temporäre Weichteildeckung durch Kombination mehrerer Verfahren am Unterarm	86.89.80↔	Revision einer Hautplastik am Kopf
		86.89.84↔	Revision einer Hautplastik am Unterarm
		86.89.85↔	Revision einer Hautplastik an der Hand
		86.89.87↔	Revision einer Hautplastik an der Leisten- und Genitalregion und am Gesäss
		86.89.88↔	Revision einer Hautplastik an der unteren Extremität
		86.89.89↔	Revision einer Hautplastik an anderer Lokalisation
		86.91↔	Exzision von Haut zur Transplantation

Prozedur F13-7

02.41.00↔	Spülung und Exploration eines Ventrikelshunts, n.n.bez.	27.59.99↔	Sonstige plastische Rekonstruktion an Lippe und Mund, sonstige
02.41.10↔	Spülung und Exploration eines Ventrikelshunts, zentraler Teil	34.02↔	Probethorakotomie
02.41.20↔	Spülung und Exploration eines Ventrikelshunts, peripherer Teil	34.03↔	Wiedereröffnung einer Thorakotomie
02.41.99↔	Spülung und Exploration eines Ventrikelshunts, sonstige	34.06↔	Thorakoskopische Drainage der Pleurahöhle
02.42.00↔	Ersetzen eines Ventrikelshunts, n.n.bez.	34.1↔	Inzision des Mediastinums
02.42.10↔	Ersetzen eines Ventrikelshunts, zentraler Teil	34.21.00↔	Transpleurale Thorakoskopie, n.n.bez.
02.42.20↔	Ersetzen eines Ventrikelshunts, peripherer Teil	34.21.10↔	Transpleurale Thorakoskopie, Ersteingriff
02.42.99↔	Ersetzen eines Ventrikelshunts, sonstige	34.21.20↔	Transpleurale Thorakoskopie, Reeingriff
02.43↔	Entfernen eines Ventrikelshunts	34.21.99↔	Transpleurale Thorakoskopie, sonstige
03.02↔	Relaminektomie	39.49.30↔	Ersatz eines kardialen Conduit
27.55.00↔	Vollhauttransplantat an Lippe und Mund, n.n.bez.	46.43.00↔	Sonstige Revision eines künstlichen Dickdarstomas, n.n.bez.
27.55.10↔	Kleinflächiges Vollhauttransplantat an Lippe und Mund	46.43.10↔	Plastische Erweiterung oder Einengung eines Kolostomas
27.55.20↔	Grossflächiges Vollhauttransplantat an Lippe und Mund	46.43.11↔	Neueinpflanzung eines Kolostomas
27.55.99↔	Vollhauttransplantat an Lippe und Mund, sonstige	46.43.12↔	Abtragung des vorverlagerten Teiles eines Kolostomas
27.56.10↔	Kleinflächiges Spalthauttransplantat an Lippe und Mund	46.43.20↔	Umwandlung eines Kolostomas in ein kontinentes Stoma
27.56.20↔	Grossflächiges Spalthauttransplantat an Lippe und Mund	46.43.99↔	Sonstige Revision eines künstlichen Dickdarstomas, sonstige
27.56.30↔	Kleinflächige heterologe Hauttransplantation an die Lippe	46.51.00↔	Verschluss eines Dünndarm-Stomas, n.n.bez.
27.56.40↔	Grossflächig heterologe Hauttransplantation an die Lippe	46.51.10↔	Verschluss eines doppelläufigen Dünndarm-Stomas
27.56.50↔	Kleinflächige homologe Hauttransplantation an die Lippe	46.51.20↔	Verschluss eines endständigen Dünndarm-Stomas
27.56.60↔	Grossflächig homologe Hauttransplantation an die Lippe	46.51.99↔	Verschluss eines Dünndarm-Stomas, sonstige
27.56.99↔	Sonstiges Hauttransplantat an Lippe und Mund, sonstige	46.52.10↔	Verschluss einer doppelläufigen Kolostomie
27.57.10↔	Anbringen eines freien mikrovaskulär-anastomosierten Transplantats an Lippe und Mund	46.52.20↔	Verschluss einer endständigen Kolostomie
27.57.11↔	Anbringen eines gestielten Fernlappens an Lippe und Mund	46.93↔	Revision einer Dünndarmanastomose
27.57.99↔	Anbringen eines gestielten oder freien Lappens an Lippe und Mund, sonstige	46.94↔	Revision einer Dickdarmanastomose
27.58↔	Revision eines gestielten oder freien Lappens oder freien Hauttransplantates an Lippe und Mund	54.11↔	Probelaparotomie
27.59.20↔	Kleinflächige Weichteildeckung durch kultivierte Keratinozyten an der Lippe	54.12.00↔	Relaparotomie, n.n.bez.
27.59.21↔	Grossflächige Weichteildeckung durch kultivierte Keratinozyten an der Lippe	54.12.10↔	Second-look-Laparotomie
27.59.30↔	Kleinflächige temporäre Weichteildeckung durch Kombination mehrerer Verfahren an der Lippe	54.12.11↔	Laparotomie zur Stillung einer postoperativen Blutung
27.59.31↔	Grossflächige temporäre Weichteildeckung durch Kombination mehrerer Verfahren an der Lippe	54.12.99↔	Relaparotomie, sonstige
27.59.40↔	Sonstige plastische Rekonstruktion an Lippe und Mund mit freiem mikrovaskulär-anastomosierten Transplantat	54.13↔	Laparotomie mit Drainage
27.59.41↔	Sonstige plastische Rekonstruktion an Lippe und Mund mit gestieltem Fernlappen	54.19↔	Sonstige Laparotomie
27.59.60↔	Einsetzen eines Gewebeexpanders an der Lippe	54.62↔	Verzögerter Verschluss einer granulierenden Abdominalwunde
		54.74↔	Sonstige Rekonstruktion am Omentum
		54.99.31↔	Debulking über Laparotomie
		54.99.40↔	Sonstige Operationen in der Abdominal-Region, Revision einer kutaneoperitonealen Fistel (Katheterverweilsystem)
		54.99.50↔	Sonstige Operationen in der Abdominal-Region, Anlegen eines temporären Bauchwandverschlusses
		54.99.60↔	Sonstige Operationen in der Abdominal-Region, Lumbotomie

54.99.61↔	Sonstige Operationen in der Abdominal-Region, Relumbotomie	77.09.21↔	Sequestrektomie an der Wirbelsäule, mit Einlage eines Medikamententrägers
54.99.81↔	Revision von Kathetern mit automatischer, programmierbarer und wiederaufladbarer Pumpe zur kontinuierlichen Aszitesdrainage	77.09.30↔	Sequestrektomie am Beckenknochen, ohne Einlage eines Medikamententrägers
54.99.82↔	Behebung einer mechanischen Obstruktion von Kathetern mit automatischer, programmierbarer und wiederaufladbarer Pumpe zur kontinuierlichen Aszitesdrainage	77.09.31↔	Sequestrektomie am Beckenknochen, mit Einlage eines Medikamententrägers
54.a1↔	Exzision und Destruktion von retroperitoneal gelegenem Gewebe	77.09.40↔	Sequestrektomie an den Phalangen des Fusses, ohne Einlage eines Medikamententrägers
77.00↔	Sequestrektomie, ohne Angabe der Lokalisation	77.09.41↔	Sequestrektomie an den Phalangen des Fusses, mit Einlage eines Medikamententrägers
77.01.00↔	Sequestrektomie an Skapula, Klavikula, Rippen und Sternum, n.n.bez.	77.09.90↔	Sequestrektomie an sonstigen näher bezeichneten Knochen, ohne Einlage eines Medikamententrägers
77.01.10↔	Sequestrektomie an Skapula und Klavikula, ohne Einlage eines Medikamententrägers	77.09.91↔	Sequestrektomie an sonstigen näher bezeichneten Knochen, mit Einlage eines Medikamententrägers
77.01.11↔	Sequestrektomie an Skapula und Klavikula, mit Einlage eines Medikamententrägers	77.09.99↔	Sequestrektomie an anderen näher bezeichneten Knochen, ohne Gesichtsschädelknochen, sonstige
77.01.20↔	Sequestrektomie an Rippen und Sternum, ohne Einlage eines Medikamententrägers	77.12.00↔	Sonstige Knocheninzision ohne Knochendurchtrennung am Humerus, n.n.bez.
77.01.21↔	Sequestrektomie an Rippen und Sternum, mit Einlage eines Medikamententrägers	77.12.10↔	Sonstige Knocheninzision ohne Knochendurchtrennung am Humerus, Exploration und Knochenbohrung
77.01.99↔	Sequestrektomie an Skapula, Klavikula, Rippen und Sternum, sonstige	77.12.11↔	Sonstige Knocheninzision ohne Knochendurchtrennung am Humerus, Fremdkörperentfernung
77.02.00↔	Sequestrektomie am Humerus, n.n.bez.	77.12.12↔	Sonstige Knocheninzision ohne Knochendurchtrennung am Humerus, Einlage und Entfernung eines Medikamententrägers
77.02.10↔	Sequestrektomie am Humerus, ohne Einlage eines Medikamententrägers	77.12.13↔	Sonstige Knocheninzision ohne Knochendurchtrennung am Humerus, Drainage
77.02.11↔	Sequestrektomie am Humerus, mit Einlage eines Medikamententrägers	77.12.99↔	Sonstige Knocheninzision ohne Knochendurchtrennung am Humerus, sonstige
77.02.99↔	Sequestrektomie am Humerus, sonstige	77.13.00↔	Sonstige Knocheninzision ohne Knochendurchtrennung an Radius und Ulna, n.n.bez.
77.03.00↔	Sequestrektomie an Radius und Ulna, n.n.bez.	77.13.10↔	Sonstige Knocheninzision ohne Knochendurchtrennung an Radius und Ulna, Exploration und Knochenbohrung
77.03.10↔	Sequestrektomie an Radius und Ulna, ohne Einlage eines Medikamententrägers	77.13.11↔	Sonstige Knocheninzision ohne Knochendurchtrennung an Radius und Ulna, Fremdkörperentfernung
77.03.11↔	Sequestrektomie an Radius und Ulna, mit Einlage eines Medikamententrägers	77.13.12↔	Sonstige Knocheninzision ohne Knochendurchtrennung an Radius und Ulna, Einlage oder Entfernung eines Medikamententrägers
77.03.99↔	Sequestrektomie an Radius und Ulna, sonstige	77.13.13↔	Sonstige Knocheninzision ohne Knochendurchtrennung an Radius und Ulna, Drainage
77.04.00↔	Sequestrektomie an Karpalia und Metakarpalia, n.n.bez.	77.13.99↔	Sonstige Knocheninzision ohne Knochendurchtrennung an Radius und Ulna, sonstige
77.04.10↔	Sequestrektomie an Karpalia und Metakarpalia, ohne Einlage eines Medikamententrägers	77.14.00↔	Sonstige Knocheninzision ohne Knochendurchtrennung an Karpalia und Metakarpalia, n.n.bez.
77.04.11↔	Sequestrektomie an Karpalia und Metakarpalia, mit Einlage eines Medikamententrägers	77.14.10↔	Sonstige Knocheninzision ohne Knochendurchtrennung an Karpalia und Metakarpalia, Exploration und Knochenbohrung
77.04.99↔	Sequestrektomie an Karpalia und Metakarpalia, sonstige	77.14.11↔	Sonstige Knocheninzision ohne Knochendurchtrennung an Karpalia und Metakarpalia, Fremdkörperentfernung
77.05.00↔	Sequestrektomie an Femur, n.n.bez.	77.14.12↔	Sonstige Knocheninzision ohne Knochendurchtrennung an Karpalia und Metakarpalia, Einlage und Entfernung eines Medikamententrägers
77.05.10↔	Sequestrektomie an Femur, ohne Einlage eines Medikamententrägers	77.14.13↔	Sonstige Knocheninzision ohne Knochendurchtrennung an Karpalia und Metakarpalia, Drainage
77.05.11↔	Sequestrektomie an Femur, mit Einlage eines Medikamententrägers	77.14.99↔	Sonstige Knocheninzision ohne Knochendurchtrennung an Karpalia und Metakarpalia, sonstige
77.05.99↔	Sequestrektomie an Femur, sonstige	77.15.00↔	Sonstige Knocheninzision ohne Knochendurchtrennung am Femur, n.n.bez.
77.06.00↔	Sequestrektomie an der Patella, n.n.bez.	77.15.10↔	Sonstige Knocheninzision ohne Knochendurchtrennung am (sonstigen) Femur, Exploration und Knochenbohrung
77.06.10↔	Sequestrektomie an der Patella, ohne Einlage eines Medikamententrägers	77.15.11↔	Sonstige Knocheninzision ohne Knochendurchtrennung am Femur, Fremdkörperentfernung
77.06.11↔	Sequestrektomie an der Patella, mit Einlage eines Medikamententrägers	77.15.12↔	Sonstige Knocheninzision ohne Knochendurchtrennung am Femur, Einlage und Entfernung eines Medikamententrägers
77.06.99↔	Sequestrektomie an der Patella, sonstige	77.15.13↔	Sonstige Knocheninzision ohne Knochendurchtrennung am Femur, Drainage
77.07.00↔	Sequestrektomie an Tibia und Fibula, n.n.bez.	77.15.20↔	Sonstige Knocheninzision ohne Knochendurchtrennung am Femur, Exploration und Knochenbohrung am Schenkelhals
77.07.10↔	Sequestrektomie an Tibia und Fibula, ohne Einlage eines Medikamententrägers	77.15.99↔	Sonstige Knocheninzision ohne Knochendurchtrennung am Femur, sonstige
77.07.11↔	Sequestrektomie an Tibia und Fibula, mit Einlage eines Medikamententrägers	77.16.00↔	Sonstige Knocheninzision ohne Knochendurchtrennung an der Patella, n.n.bez.
77.07.99↔	Sequestrektomie an Tibia und Fibula, sonstige	77.16.10↔	Sonstige Knocheninzision ohne Knochendurchtrennung an der Patella, Exploration und Knochenbohrung
77.08.00↔	Sequestrektomie an Tarsalia und Metatarsalia, n.n.bez.		
77.08.10↔	Sequestrektomie an Tarsalia und Metatarsalia, ohne Einlage eines Medikamententrägers		
77.08.11↔	Sequestrektomie an Tarsalia und Metatarsalia, mit Einlage eines Medikamententrägers		
77.08.99↔	Sequestrektomie an Tarsalia und Metatarsalia, sonstige		
77.09.00↔	Sequestrektomie an anderen näher bezeichneten Knochen, ohne Gesichtsschädelknochen, n.n.bez.		
77.09.10↔	Sequestrektomie an Phalangen der Hand, ohne Einlage eines Medikamententrägers		
77.09.11↔	Sequestrektomie an Phalangen der Hand, mit Einlage eines Medikamententrägers		
77.09.20↔	Sequestrektomie an der Wirbelsäule, ohne Einlage eines Medikamententrägers		

77.16.11↔	Sonstige Knocheninzision ohne Knochendurchtrennung an der Patella, Fremdkörperentfernung	77.18.99↔	Sonstige Knocheninzision ohne Knochendurchtrennung an Tarsalia und Metatarsalia, sonstige
77.16.12↔	Sonstige Knocheninzision ohne Knochendurchtrennung an der Patella, Einlage und Entfernung eines Medikamententrägers	77.19.00↔	Knocheninzision an anderen näher bezeichneten Knochen, ohne Gesichtsschädelknochen, n.n.bez.
77.16.13↔	Sonstige Knocheninzision ohne Knochendurchtrennung an der Patella, Drainage	77.19.10↔	Knocheninzision an Phalangen der Hand, Exploration und Knochenbohrung
77.16.99↔	Sonstige Knocheninzision ohne Knochendurchtrennung an der Patella, sonstige	77.19.11↔	Knocheninzision an Phalangen der Hand, Fremdkörperentfernung
77.17.00↔	Sonstige Knocheninzision ohne Knochendurchtrennung an Tibia und Fibula, n.n.bez.	77.19.12↔	Knocheninzision an Phalangen der Hand, Einlage und Entfernung eines Medikamententrägers
77.17.10↔	Sonstige Knocheninzision ohne Knochendurchtrennung an Tibia und Fibula, Exploration und Knochenbohrung	77.19.13↔	Knocheninzision an Phalangen der Hand, Drainage
77.17.11↔	Sonstige Knocheninzision ohne Knochendurchtrennung an Tibia und Fibula, Fremdkörperentfernung	77.19.19↔	Sonstige Knocheninzision an Phalangen der Hand
77.17.12↔	Sonstige Knocheninzision ohne Knochendurchtrennung an Tibia und Fibula, Einlage und Entfernung eines Medikamententrägers	77.19.20↔	Knocheninzision an der Wirbelsäule, Exploration und Knochenbohrung
77.17.13↔	Sonstige Knocheninzision ohne Knochendurchtrennung an Tibia und Fibula, Drainage	77.19.21↔	Knocheninzision an der Wirbelsäule, Fremdkörperentfernung
77.17.99↔	Sonstige Knocheninzision ohne Knochendurchtrennung an Tibia und Fibula, sonstige	77.19.22↔	Knocheninzision an der Wirbelsäule, Einlage und Entfernung von Medikamententrägern
77.18.00↔	Sonstige Knocheninzision ohne Knochendurchtrennung an Tarsalia und Metatarsalia, n.n.bez.	77.19.23↔	Knocheninzision an der Wirbelsäule, Drainage
77.18.10↔	Sonstige Knocheninzision ohne Knochendurchtrennung am Talus, n.n.bez.	77.19.29↔	Sonstige Knocheninzision an der Wirbelsäule
77.18.11↔	Sonstige Knocheninzision ohne Knochendurchtrennung am Talus, Exploration und Knochenbohrung	77.19.30↔	Knocheninzision am Beckenknochen, Exploration und Knochenbohrung
77.18.12↔	Sonstige Knocheninzision ohne Knochendurchtrennung am Talus, Fremdkörperentfernung	77.19.31↔	Knocheninzision am Beckenknochen, Fremdkörperentfernung
77.18.13↔	Sonstige Knocheninzision ohne Knochendurchtrennung am Talus, Einlage und Entfernung eines Medikamententrägers	77.19.32↔	Knocheninzision am Beckenknochen, Einlage und Entfernung von Medikamententrägern
77.18.14↔	Sonstige Knocheninzision ohne Knochendurchtrennung am Talus, Drainage	77.19.33↔	Knocheninzision am Beckenknochen, Drainage
77.18.19↔	Sonstige Knocheninzision ohne Knochendurchtrennung am Talus, sonstige	77.19.39↔	Sonstige Knocheninzision am Beckenknochen
77.18.20↔	Sonstige Knocheninzision ohne Knochendurchtrennung am Kalkaneus, n.n.bez.	77.19.40↔	Knocheninzision an den Phalangen des Fusses, Exploration und Knochenbohrung
77.18.21↔	Sonstige Knocheninzision ohne Knochendurchtrennung am Kalkaneus, Exploration und Knochenbohrung	77.19.41↔	Knocheninzision an den Phalangen des Fusses, Fremdkörperentfernung
77.18.22↔	Sonstige Knocheninzision ohne Knochendurchtrennung am Kalkaneus, Fremdkörperentfernung	77.19.42↔	Knocheninzision an den Phalangen des Fusses, Einlage und Entfernung eines Medikamententrägers
77.18.23↔	Sonstige Knocheninzision ohne Knochendurchtrennung am Kalkaneus, Einlage und Entfernung eines Medikamententrägers	77.19.43↔	Knocheninzision an den Phalangen des Fusses, Drainage
77.18.24↔	Sonstige Knocheninzision ohne Knochendurchtrennung am Kalkaneus, Drainage	77.19.49↔	Sonstige Knocheninzision an den Phalangen des Fusses
77.18.29↔	Sonstige Knocheninzision ohne Knochendurchtrennung am Kalkaneus, sonstige	77.19.90↔	Knocheninzision an sonstigen näher bezeichneten Knochen, Exploration und Knochenbohrung
77.18.30↔	Sonstige Knocheninzision ohne Knochendurchtrennung an sonstigen Tarsalia, n.n.bez.	77.19.91↔	Knocheninzision an sonstigen näher bezeichneten Knochen, Fremdkörperentfernung
77.18.31↔	Sonstige Knocheninzision ohne Knochendurchtrennung an sonstigen Tarsalia, Exploration und Knochenbohrung	77.19.92↔	Knocheninzision an sonstigen näher bezeichneten Knochen, Einlage und Entfernung eines Medikamententrägers
77.18.32↔	Sonstige Knocheninzision ohne Knochendurchtrennung an sonstigen Tarsalia, Fremdkörperentfernung	77.19.93↔	Knocheninzision an sonstigen näher bezeichneten Knochen, Drainage
77.18.33↔	Sonstige Knocheninzision ohne Knochendurchtrennung an sonstigen Tarsalia, Einlage und Entfernung eines Medikamententrägers	77.19.99↔	Knocheninzision an anderen näher bezeichneten Knochen, ohne Gesichtsschädelknochen, sonstige
77.18.34↔	Sonstige Knocheninzision ohne Knochendurchtrennung an sonstigen Tarsalia, Drainage	79.61↔	Débridement einer offenen Humerusfraktur
77.18.39↔	Sonstige Knocheninzision ohne Knochendurchtrennung an sonstigen Tarsalia, sonstige	79.62↔	Débridement einer offenen Fraktur an Radius und Ulna
77.18.40↔	Sonstige Knocheninzision ohne Knochendurchtrennung an Metatarsalia, n.n.bez.	79.63↔	Débridement einer offenen Fraktur an Karpalia und Metakarpalia
77.18.41↔	Sonstige Knocheninzision ohne Knochendurchtrennung an Metatarsalia, Exploration und Knochenbohrung	79.64↔	Débridement einer offenen Fingerfraktur
77.18.42↔	Sonstige Knocheninzision ohne Knochendurchtrennung an Metatarsalia, Fremdkörperentfernung	79.65↔	Débridement einer offenen Femurfraktur
77.18.43↔	Sonstige Knocheninzision ohne Knochendurchtrennung an Metatarsalia, Einlage und Entfernung eines Medikamententrägers	79.66↔	Débridement einer offenen Fraktur an Tibia und Fibula
77.18.44↔	Sonstige Knocheninzision ohne Knochendurchtrennung an Metatarsalia, Drainage	79.67↔	Débridement einer offenen Fraktur an Tarsalia und Metatarsalia
77.18.49↔	Sonstige Knocheninzision ohne Knochendurchtrennung an Metatarsalia, sonstige	79.68↔	Débridement einer offenen Zehenfraktur
		80.01.00↔	Arthrotomie zur Prothesenentfernung an der Schulter, n.n.bez.
		80.01.10↔	Arthrotomie zur Prothesenentfernung an der Schulter, Entfernung einer Humeruskopfprothese
		80.01.11↔	Arthrotomie zur Prothesenentfernung an der Schulter, Entfernung einer Totalendoprothese des Schultergelenkes
		80.01.99↔	Arthrotomie zur Prothesenentfernung an der Schulter, sonstige
		80.02↔	Arthrotomie zur Prothesenentfernung am Ellenbogen
		80.03↔	Arthrotomie zur Prothesenentfernung am Handgelenk
		80.04.00↔	Arthrotomie zur Prothesenentfernung an Hand und Fingern, n.n.bez.
		80.04.10↔	Arthrotomie zur Prothesenentfernung an Hand und Fingern, Entfernung einer Daumensattelgelenkprothese
		80.04.11↔	Arthrotomie zur Prothesenentfernung an Hand und Fingern, Entfernung einer sonstigen Fingergelenkprothese
		80.04.99↔	Arthrotomie zur Prothesenentfernung an Hand und Fingern, sonstige
		80.05.00↔	Entfernen einer Hüftendoprothese, n.n.bez.
		80.05.15↔	Entfernen einer Totalendoprothese des Hüftgelenkes
		80.05.16↔	Entfernen einer Totalendoprothese des Hüftgelenkes, Sonderprothese

80.05.17↔	Entfernen von Schaft, sowie Kopf einer Hüftendoprothese	80.18.11↔	Arthroskopische Arthrotomie von Fuss und Zehen, Entfernung freier Gelenkkörper
80.05.18↔	Entfernen von Schaft, Kopf, sowie Inlay einer Hüftendoprothese	80.18.12↔	Arthroskopische Arthrotomie von Fuss und Zehen, Einlegen oder Entfernen eines Medikamententrägers
80.05.1a↔	Entfernen des Inlays einer Hüftendoprothese	80.18.20↔	Arthrotomie von Fuss und Zehen, Gelenkspülung mit Drainage
80.05.1b↔	Entfernen des Kopfes einer Hüftendoprothese	80.18.21↔	Arthrotomie von Fuss und Zehen, Entfernung freier Gelenkkörper
80.05.1c↔	Entfernen von Kopf sowie Inlay einer Hüftendoprothese	80.18.99↔	Sonstige Arthrotomie von Fuss und Zehen, sonstige
80.05.1d↔	Entfernen von Kopf, Inlay sowie Pfanne einer Hüftendoprothese	80.19.00↔	Sonstige Arthrotomie an anderer bezeichneter Lokalisation, n.n.bez.
80.05.1e↔	Entfernen von Inlay sowie Pfanne einer Hüftendoprothese	80.19.10↔	Arthroskopische Arthrotomie des Sternoklavikulargelenkes, Gelenkspülung mit Drainage
80.05.1f↔	Entfernen von Stütz-, resp. Pfannendachschale sowie Pfanne einer Hüftendoprothese	80.19.11↔	Arthroskopische Arthrotomie des Sternoklavikulargelenkes, Entfernung freier Gelenkkörper
80.05.1g↔	Entfernen von Stütz-, resp. Pfannendachschale, Pfanne sowie Kopf einer Hüftendoprothese	80.19.12↔	Arthroskopische Arthrotomie des Sternoklavikulargelenkes, Einlegen oder Entfernen eines Medikamententrägers
80.05.99↔	Entfernen einer Hüftendoprothese, sonstige	80.19.20↔	Arthrotomie des Sternoklavikulargelenkes, Gelenkspülung mit Drainage
80.06.00↔	Entfernen einer Knieprothese, n.n.bez.	80.19.21↔	Arthrotomie des Sternoklavikulargelenkes, Entfernung freier Gelenkkörper
80.06.11↔	Entfernen einer Standard-Totalendoprothese des Kniegelenks	80.19.29↔	Sonstige Arthrotomie des Sternoklavikulargelenkes
80.06.12↔	Entfernen einer Sonder-Totalendoprothese des Kniegelenks	80.19.90↔	Arthroskopische Arthrotomie an anderer bezeichneter Lokalisation, Gelenkspülung mit Drainage
80.06.13↔	Entfernen einer achsengeführten Totalendoprothese des Kniegelenks	80.19.91↔	Arthroskopische Arthrotomie an anderer bezeichneter Lokalisation, Entfernung freier Gelenkkörper
80.06.14↔	Entfernen einer unikondylären Schlittenprothese	80.19.92↔	Arthroskopische Arthrotomie an anderer bezeichneter Lokalisation, Einlegen oder Entfernen eines Medikamententrägers
80.06.15↔	Entfernen einer bikondylären Schlittenprothese	80.19.93↔	Arthrotomie an anderer bezeichneter Lokalisation, Gelenkspülung mit Drainage
80.06.16↔	Entfernen eines kondylären Femurschildes mit Patella-Rückflächenersatz	80.19.94↔	Arthrotomie an anderer bezeichneter Lokalisation, Entfernung freier Gelenkkörper
80.06.17↔	Entfernen eines Patella-Rückflächenersatz	80.19.99↔	Sonstige Arthrotomie an anderer bezeichneter Lokalisation, sonstige
80.06.18↔	Entfernen des Inlays einer Knieprothese	80.71.00↔	Synovektomie an der Schulter, n.n.bez.
80.06.1a↔	Entfernen der Tibia- oder Femurkomponenten, sowie des Inlays einer unikondylären, resp. bikondylären Schlittenprothese oder einer Standard-Totalendoprothese des Knies	80.71.10↔	Synovektomie am Humeroglenoidalgelenk
80.06.1b↔	Entfernen der Tibia- oder Femurkomponenten, sowie des Inlays einer Sonder-Totalendoprothese oder einer achsengeführten Totalendoprothese des Knies	80.71.11↔	Synovektomie am Akromioklavikulargelenk
80.06.1c↔	Entfernen eines isolierten Ersatzes der femoralen Gleitfläche	80.71.99↔	Synovektomie an der Schulter, sonstige
80.06.99↔	Entfernen einer Knieprothese, sonstige	80.72.00↔	Synovektomie am Ellenbogen, n.n.bez.
80.07↔	Arthrotomie zur Prothesenentfernung am Sprunggelenk	80.72.10↔	Arthroskopische Synovektomie am Ellenbogen
80.08↔	Arthrotomie zur Prothesenentfernung an Fuss und Zehen	80.72.20↔	Offene Synovektomie am Ellenbogen
80.09↔	Arthrotomie zur Prothesenentfernung an anderer bezeichneter Lokalisation	80.72.99↔	Synovektomie am Ellenbogen, sonstige
80.12.00↔	Sonstige Arthrotomie des Ellenbogens, n.n.bez.	80.73.00↔	Synovektomie am Handgelenk, n.n.bez.
80.12.10↔	Arthroskopische Arthrotomie des Ellenbogens, Gelenkspülung mit Drainage	80.73.10↔	Arthroskopische Synovektomie am Handgelenk
80.12.11↔	Arthroskopische Arthrotomie des Ellenbogens, Entfernung freier Gelenkkörper	80.73.20↔	Offene Synovektomie am Handgelenk
80.12.12↔	Arthroskopische Arthrotomie des Ellenbogens, Einlegen oder Entfernen eines Medikamententrägers	80.73.99↔	Synovektomie am Handgelenk, sonstige
80.12.20↔	Arthrotomie des Ellenbogens, Gelenkspülung mit Drainage	80.75.00↔	Synovektomie an der Hüfte, n.n.bez.
80.12.21↔	Arthrotomie des Ellenbogens, Entfernung freier Gelenkkörper	80.75.10↔	Arthroskopische Synovektomie an der Hüfte
80.12.99↔	Sonstige Arthrotomie des Ellenbogens, sonstige	80.75.20↔	Offene Synovektomie an der Hüfte
80.13.00↔	Sonstige Arthrotomie des Handgelenks, n.n.bez.	80.75.99↔	Synovektomie an der Hüfte, sonstige
80.13.10↔	Arthroskopische Arthrotomie des Handgelenkes, Gelenkspülung mit Drainage	80.76.00↔	Synovektomie am Knie, n.n.bez.
80.13.11↔	Arthroskopische Arthrotomie des Handgelenkes, Entfernung freier Gelenkkörper	80.76.10↔	Arthroskopische Synovektomie am Kniegelenk
80.13.12↔	Arthroskopische Arthrotomie des Handgelenkes, Einlegen oder Entfernen eines Medikamententrägers	80.76.11↔	Arthroskopische Synovektomie am proximalen Tibiofibulargelenk
80.13.20↔	Arthrotomie des Handgelenkes, Gelenkspülung mit Drainage	80.76.20↔	Offene Synovektomie am Kniegelenk
80.13.21↔	Arthrotomie des Handgelenkes, Entfernung freier Gelenkkörper	80.76.21↔	Offene Synovektomie am proximalen Tibiofibulargelenk
80.13.99↔	Sonstige Arthrotomie des Handgelenks, sonstige	80.76.99↔	Synovektomie am Knie, sonstige
80.14.00↔	Sonstige Arthrotomie von Hand und Fingern, n.n.bez.	80.78.00↔	Synovektomie an Fuss und Zehen, n.n.bez.
80.14.10↔	Arthrotomie von Hand und Fingern, Gelenkspülung mit Drainage	80.78.10↔	Arthroskopische Synovektomie am Tarsometatarsalgelenk
80.14.99↔	Sonstige Arthrotomie von Hand und Fingern, sonstige	80.78.11↔	Arthroskopische Synovektomie am Metatarsophalangealgelenk
80.16.00↔	Sonstige Arthrotomie des Knies, n.n.bez.	80.78.19↔	Sonstige arthroskopische Synovektomie an Fuss und Zehen
80.16.10↔	Arthroskopische Arthrotomie des Kniegelenks, Gelenkspülung mit Drainage	80.78.20↔	Offene Synovektomie am Tarsometatarsalgelenk
80.16.11↔	Arthroskopische Arthrotomie des Kniegelenks, Entfernung freier Gelenkkörper	80.78.21↔	Offene Synovektomie am Metatarsophalangealgelenk
80.16.12↔	Arthroskopische Arthrotomie des Kniegelenks, Einlegen oder Entfernen eines Medikamententrägers	80.78.29↔	Sonstige offene Synovektomie an Fuss und Zehen
80.16.20↔	Arthrotomie des Kniegelenks, Gelenkspülung mit Drainage	80.78.99↔	Synovektomie an Fuss und Zehen, sonstige
80.16.21↔	Sonstige Arthrotomie des Knies, Arthrotomie des Kniegelenks, Entfernung freier Gelenkkörper	80.79.10↔	Arthroskopische Synovektomie am Sternoklavikulargelenk
80.16.99↔	Sonstige Arthrotomie des Knies, sonstige	80.79.11↔	Arthroskopische Synovektomie am Iliosakralgelenk
80.18.00↔	Sonstige Arthrotomie von Fuss und Zehen, n.n.bez.	80.79.20↔	Offene Synovektomie am Sternoklavikulargelenk
80.18.10↔	Arthroskopische Arthrotomie von Fuss und Zehen, Gelenkspülung mit Drainage	80.79.21↔	Offene Synovektomie am Iliosakralgelenk
		80.79.22↔	Offene Synovektomie an der Symphyse

80.83.00↔	Sonstige lokale Exzision oder Destruktion einer Gelenkläsion am Handgelenk, n.n.bez.	81.52.42↔	Implantation einer Duokopfprothese bei einem Prothesenwechsel
80.83.10↔	Arthroskopische lokale Exzision oder Destruktion einer Gelenkläsion am Handgelenk	81.52.51↔	Implantation einer Stütz- resp. Pfannendachschale einer Hüftendoprothese bei einem Wechsel
80.83.11↔	Débridement am Handgelenk	81.52.52↔	Implantation des Inlays einer Hüftendoprothese bei einem Wechsel
80.83.12↔	Zystenexstirpation am Handgelenk	81.52.53↔	Implantation des Kopfs einer Hüftendoprothese bei einem Wechsel
80.83.99↔	Sonstige lokale Exzision oder Destruktion einer Gelenkläsion am Handgelenk, sonstige	81.52.54↔	Implantation von Kopf sowie Inlay einer Hüftendoprothese bei einem Wechsel
80.85.00↔	Sonstige lokale Exzision oder Destruktion einer Gelenkläsion an der Hüfte, n.n.bez.	81.52.55↔	Implantation von Kopf, Inlay sowie Pfanne einer Hüftendoprothese bei einem Wechsel
80.85.10↔	Arthroskopische lokale Exzision oder Destruktion einer Gelenkläsion an der Hüfte	81.52.56↔	Implantation von Inlay sowie Pfanne einer Hüftendoprothese bei einem Wechsel
80.85.11↔	Débridement am Hüftgelenk	81.52.57↔	Implantation von Stütz- resp. Pfannendachschale sowie Pfanne einer Hüftendoprothese bei einem Wechsel
80.85.12↔	Zystenexstirpation am Hüftgelenk	81.52.58↔	Implantation von Stütz- resp. Pfannendachschale, Pfanne sowie Kopf einer Hüftendoprothese bei einem Wechsel
80.85.99↔	Sonstige lokale Exzision oder Destruktion einer Gelenkläsion an der Hüfte, sonstige	81.52.5a↔	Implantation von Schaft sowie Kopf einer Hüftendoprothese bei einem Wechsel
80.86.00↔	Sonstige lokale Exzision oder Destruktion einer Gelenkläsion am Knie, n.n.bez.	81.52.5b↔	Implantation von Schaft, Kopf sowie Inlay einer Hüftendoprothese bei einem Wechsel
80.86.10↔	Arthroskopische lokale Exzision oder Destruktion am Kniegelenk	81.53↔	Revision ohne Ersatz einer Hüftendoprothese
80.86.11↔	Débridement am Kniegelenk	81.54.31↔	Implantation einer Standard-Totalendoprothese des Kniegelenks bei einem Prothesenwechsel
80.86.12↔	Zystenexstirpation am Kniegelenk	81.54.32↔	Implantation einer Sonder-Totalendoprothese des Kniegelenks bei einem Prothesenwechsel
80.86.13↔	Exzision eines Meniskusganglions am Kniegelenk	81.54.33↔	Implantation einer achsengeführten Totalendoprothese des Kniegelenks bei einem Prothesenwechsel
80.86.99↔	Sonstige lokale Exzision oder Destruktion einer Gelenkläsion am Knie, sonstige	81.54.34↔	Implantation einer unikondylären Schlittenprothese bei einem Prothesenwechsel
80.87.00↔	Sonstige lokale Exzision oder Destruktion einer Gelenkläsion am Sprunggelenk, n.n.bez.	81.54.35↔	Implantation einer bikondylären Schlittenprothese bei einem Prothesenwechsel
80.87.10↔	Arthroskopische lokale Exzision oder Destruktion einer Gelenkläsion am oberen Sprunggelenk	81.54.42↔	Implantation eines Patella-Rückflächenersatz bei einem Wechsel
80.87.11↔	Débridement am oberen Sprunggelenk	81.54.43↔	Implantation des Inlays einer Knieprothese bei einem Wechsel
80.87.12↔	Zystenexstirpation am oberen Sprunggelenk	81.54.44↔	Implantation der Tibia- oder Femurkomponenten, sowie des Inlays einer unikondylären, resp. bikondylären Schlittenprothese oder einer Standard-Totalendoprothese des Knies bei einem Wechsel
80.87.19↔	Sonstige lokale Exzision oder Destruktion einer Gelenkläsion am oberen Sprunggelenk	81.54.45↔	Implantation der Tibia- oder Femurkomponenten, sowie des Inlays einer Sonder-Totalendoprothese oder einer achsengeführten Totalendoprothese des Knies, bei einem Wechsel
80.87.20↔	Arthroskopische lokale Exzision oder Destruktion einer Gelenkläsion am unteren Sprunggelenk	81.54.46↔	Implantation eines isolierten Ersatzes der femoralen Gleitfläche bei einem Wechsel
80.87.21↔	Débridement am unteren Sprunggelenk	81.54.47↔	Implantation eines kondylären Femurschildes mit Patella-Rückflächenersatz bei einem Wechsel
80.87.22↔	Zystenexstirpation am unteren Sprunggelenk	81.55↔	Revision ohne Ersatz einer Knieprothese
80.87.29↔	Sonstige lokale Exzision oder Destruktion einer Gelenkläsion am unteren Sprunggelenk	81.59.10↔	Revision des Gelenksersatzes der unteren Extremitäten, ohne Wechsel
80.87.99↔	Sonstige lokale Exzision oder Destruktion einer Gelenkläsion am Sprunggelenk, sonstige	81.59.11↔	Revision und Wechsel einer Sprunggelenkendoprothese
80.88.00↔	Sonstige lokale Exzision oder Destruktion einer Gelenkläsion an Fuss und Zehen, n.n.bez.	81.59.12↔	Revision und Wechsel einer Fusswurzelendoprothese
80.88.10↔	Arthroskopische lokale Exzision oder Destruktion einer Gelenkläsion an Fuss und Zehen	81.59.13↔	Revision und Wechsel einer Vorfuss- oder Zehenendoprothese
80.88.20↔	Débridement am Metatarsophalangealgelenk	84.00↔	Amputation an der oberen Extremität, n.n.bez.
80.88.21↔	Zystenexstirpation am Metatarsophalangealgelenk	84.01↔	Amputation und Exartikulation an einem Finger (ausgenommen am Daumen)
80.88.29↔	Sonstige lokale Exzision oder Destruktion am Metatarsophalangealgelenk	84.02↔	Amputation und Exartikulation am Daumen
80.88.30↔	Débridement an Zehengelenken	84.03.00↔	Hand-Amputation, n.n.bez.
80.88.40↔	Débridement an sonstigen Fussgelenken	84.03.10↔	Komplette Hand-Amputation an Handwurzel oder Mittelhand
80.88.50↔	Zystenexstirpation an sonstigen Gelenken von Fuss und Zehen	84.03.99↔	Hand-Amputation, sonstige
80.88.59↔	Sonstige lokale Exzision oder Destruktion an sonstigen Gelenken von Fuss und Zehen	84.04↔	Handgelenks-Exartikulation
80.88.99↔	Sonstige lokale Exzision oder Destruktion einer Gelenkläsion an Fuss und Zehen, sonstige	84.05↔	Vorderarm-Amputation
80.89.00↔	Sonstige lokale Exzision oder Destruktion einer Gelenkläsion an anderer bezeichneter Lokalisation, n.n.bez.	84.06↔	Ellenbogen-Exartikulation
80.89.20↔	Arthroskopische lokale Exzision oder Destruktion einer Gelenkläsion am Iliosakralgelenk	84.07↔	Oberarm-Amputation
80.89.21↔	Débridement am Iliosakralgelenk	84.08↔	Schultergelenk-Exartikulation
80.89.22↔	Zystenexstirpation am Iliosakralgelenk	84.09↔	Interthorakoskapuläre Amputation
80.89.29↔	Sonstige lokale Exzision oder Destruktion am Iliosakralgelenk	84.10↔	Amputation der unteren Extremität, n.n.bez.
81.51.13↔	Erstimplantation einer Oberflächenersatzprothese	84.11↔	Zehenamputation
81.51.21↔	Implantation einer Totalendoprothese des Hüftgelenks bei einem Prothesenwechsel	84.12↔	Amputation durch Fuss
81.51.22↔	Implantation einer Totalendoprothese des Hüftgelenks, Sonderprothese bei einem Prothesenwechsel	84.13↔	Exartikulation im Sprunggelenk
81.51.23↔	Implantation einer Oberflächenersatzprothese bei einem Prothesenwechsel	84.14↔	Transmalleoläre Amputation im Sprunggelenk
81.52.41↔	Implantation einer Monokopfprothese bei einem Prothesenwechsel		

84.15↔	Sonstige Unterschenkel-Amputation	86.4x.26↔	Radikale Exzision einer Hautläsion an Brustwand und Rücken mit Transplantation oder Transposition von Haut
84.16↔	Knie-Exartikulation	86.4x.27↔	Radikale Exzision einer Hautläsion an die Bauchregion mit Transplantation oder Transposition von Haut
84.17↔	Oberschenkel-Amputation	86.4x.28↔	Radikale Exzision einer Hautläsion der Leisten- und Genitalregion mit Transplantation oder Transposition von Haut
84.18↔	Hüft-Exartikulation	86.4x.29↔	Radikale Exzision einer Hautläsion anderer Lokalisation mit Transplantation oder Transposition von Haut
84.19↔	Abdominopelvine Amputation	86.4x.2a↔	Radikale Exzision einer Hautläsion am Gesäss mit Transplantation oder Transposition von Haut
84.20↔	Replantation einer Extremität, n.n.bez.	86.4x.2b↔	Radikale Exzision einer Hautläsion der unteren Extremität mit Transplantation oder Transposition von Haut
84.21↔	Daumen-Replantation	86.61.10↔	Kleinflächiges Vollhauttransplantat an die Hand
84.22↔	Finger-Replantation (ausser Daumen)	86.61.20↔	Grossflächiges Vollhauttransplantat an die Hand
84.23.00↔	Replantation von Vorderarm, Handgelenk oder Hand, n.n.bez.	86.61.99↔	Vollhauttransplantat an die Hand, sonstige
84.23.10↔	Replantation von Vorderarm	86.62.10↔	Kleinflächiges Spalthauttransplantat an die Hand
84.23.12↔	Replantation von der Mittelhand	86.62.20↔	Grossflächiges Spalthauttransplantat an die Hand
84.23.13↔	Replantation vom Handgelenk	86.62.99↔	Sonstiges Hauttransplantat an die Hand, sonstiges
84.23.99↔	Replantation von Vorderarm, Handgelenk oder Hand, sonstige	86.63.10↔	Kleinflächiges Vollhauttransplantat an den Kopf (außer Lippe und Mund)
84.24.00↔	Replantation im Ellenbogenbereich oder Oberarm, n.n.bez.	86.63.11↔	Kleinflächiges Vollhauttransplantat an den Hals
84.24.11↔	Replantation im Ellenbogenbereich	86.63.12↔	Kleinflächiges Vollhauttransplantat an Schulter und Oberarm
84.24.12↔	Replantation vom Oberarm	86.63.13↔	Kleinflächiges Vollhauttransplantat an den Unterarm
84.24.99↔	Replantation im Ellenbogenbereich oder Oberarm, sonstige	86.63.15↔	Kleinflächiges Vollhauttransplantat an Brustwand, Bauch und Rücken
84.25↔	Zehen-Replantation	86.63.16↔	Kleinflächiges Vollhauttransplantat an die Leisten- und Genitalregion
84.26↔	Fuss-Replantation	86.63.17↔	Kleinflächiges Vollhauttransplantat an das Gesäss
84.27.00↔	Replantation von Unterschenkel oder Sprunggelenk, n.n.bez.	86.63.18↔	Kleinflächiges Vollhauttransplantat an Oberschenkel und Unterschenkel
84.27.11↔	Replantation im Kniebereich	86.63.19↔	Kleinflächiges Vollhauttransplantat an andere Lokalisation
84.27.12↔	Replantation vom Unterschenkel	86.63.1a↔	Kleinflächiges Vollhauttransplantat am Fuss
84.27.99↔	Replantation von Unterschenkel oder Sprunggelenk, sonstige	86.63.20↔	Grossflächiges Vollhauttransplantat an den Kopf (ausser Lippe und Mund)
84.28↔	Oberschenkel-Replantation	86.63.21↔	Grossflächiges Vollhauttransplantat an den Hals
84.29↔	Replantation einer Extremität, sonstige	86.63.22↔	Grossflächiges Vollhauttransplantat an Schulter und Oberarm
84.3x.00↔	Revision eines Amputationsstumpfes, n.n.bez.	86.63.23↔	Grossflächiges Vollhauttransplantat an den Unterarm
84.3x.10↔	Revision eines Amputationsstumpfes, Schulter- und Oberarmregion	86.63.25↔	Grossflächiges Vollhauttransplantat an Brustwand, Bauch und Rücken
84.3x.11↔	Revision eines Amputationsstumpfes, Unterarmregion	86.63.26↔	Grossflächiges Vollhauttransplantat an die Leisten- und Genitalregion
84.3x.12↔	Revision eines Amputationsstumpfes, Handregion	86.63.27↔	Grossflächiges Vollhauttransplantat an das Gesäss
84.3x.13↔	Revision eines Amputationsstumpfes, Untere Extremität	86.63.28↔	Grossflächiges Vollhauttransplantat an Oberschenkel und Unterschenkel
84.3x.19↔	Revision eines Amputationsstumpfes, Andere Lokalisation	86.63.29↔	Grossflächiges Vollhauttransplantat, andere Lokalisation
84.3x.99↔	Revision eines Amputationsstumpfes, sonstige	86.63.2a↔	Grossflächiges Vollhauttransplantat an den Fuss
84.66.10↔	Ersetzen von künstlicher Diskusprothese, zervikal	86.63.99↔	Vollhauttransplantat an andere Lokalisationen, sonstige
84.66.20↔	Revision von künstlicher Diskusprothese, zervikal	86.65.10↔	Kleinflächige heterologe Hauttransplantation an den Kopf
84.66.99↔	Revision oder Ersetzen von künstlicher Diskusprothese, zervikal, sonstige	86.65.11↔	Kleinflächige heterologe Hauttransplantation an den Hals
84.67↔	Revision oder Ersetzen von künstlicher Diskusprothese, thorakal	86.65.12↔	Kleinflächige heterologe Hauttransplantation an Schulter und Oberarm
84.68.10↔	Ersetzen von künstlicher Diskusprothese, lumbosakral	86.65.13↔	Kleinflächige heterologe Hauttransplantation an den Unterarm
84.68.20↔	Revision von künstlicher Diskusprothese, lumbosakral	86.65.14↔	Kleinflächige heterologe Hauttransplantation an die Hand
84.68.99↔	Revision oder Ersetzen von künstlicher Diskusprothese, lumbosakral, sonstige	86.65.15↔	Kleinflächige heterologe Hauttransplantation an Brustwand und Rücken
84.69.10↔	Ersetzen von künstlicher Diskusprothese	86.65.16↔	Kleinflächige heterologe Hauttransplantation an die Bauchregion
84.69.20↔	Revision von künstlicher Diskusprothese	86.65.17↔	Kleinflächige heterologe Hauttransplantation an die untere Extremität
84.69.99↔	Revision oder Ersetzen von künstlicher Diskusprothese, sonstige	86.65.19↔	Kleinflächige heterologe Hauttransplantation an andere Lokalisation
84.99.14↔	Borggreve-Plastik	86.65.20↔	Grossflächige heterologe Hauttransplantation am Kopf
86.4x.10↔	Radikale Exzision einer Hautläsion am Kopf mit histographischer Kontrolle	86.65.21↔	Grossflächige heterologe Hauttransplantation am Hals
86.4x.11↔	Radikale Exzision einer Hautläsion des Halses mit histographischer Kontrolle	86.65.22↔	Grossflächige heterologe Hauttransplantation an Schulter und Oberarm
86.4x.13↔	Radikale Exzision einer Hautläsion an Unterarm und Hand mit histographischer Kontrolle	86.65.23↔	Grossflächige heterologe Hauttransplantation am Unterarm
86.4x.17↔	Radikale Exzision einer Hautläsion an Leisten- und Genitalregion und Gesäss mit histographischer Kontrolle	86.65.24↔	Grossflächige heterologe Hauttransplantation an der Hand
86.4x.18↔	Radikale Exzision einer Hautläsion der unteren Extremität mit histographischer Kontrolle	86.65.25↔	Grossflächige heterologe Hauttransplantation an Brustwand und Rücken
86.4x.19↔	Radikale Exzision einer Hautläsion anderer Lokalisation mit histographischer Kontrolle	86.65.26↔	Grossflächige heterologe Hauttransplantation an der Bauchregion
86.4x.20↔	Radikale Exzision einer Hautläsion am Kopf mit Transplantation oder Transposition von Haut	86.65.27↔	Grossflächige heterologe Hauttransplantation an der unteren Extremität
86.4x.21↔	Radikale Exzision einer Hautläsion des Halses mit Transplantation oder Transposition von Haut		
86.4x.22↔	Radikale Exzision einer Hautläsion an Schulter und Axilla mit Transplantation oder Transposition von Haut		
86.4x.23↔	Radikale Exzision einer Hautläsion an Oberarm und Ellenbogen mit Transplantation oder Transposition von Haut		
86.4x.24↔	Radikale Exzision einer Hautläsion des Unterarmes mit Transplantation oder Transposition von Haut		
86.4x.25↔	Radikale Exzision einer Hautläsion der Hand mit Transplantation oder Transposition von Haut		

86.65.29↔	Grossflächige heterologe Hauttransplantation, andere Lokalisation	86.73.20↔	Grossflächige Dehnungsplastik an der Hand
86.65.30↔	Transplantation von Schweinehaut	86.73.21↔	Grossflächige Verschiebe-Rotationsplastik an der Hand
86.65.40↔	Permanenter Hautersatz durch zweischichtiges Dermis-Epidermis-Ersatzmaterial	86.73.22↔	Grossflächige Transpositionsplastik an der Hand
86.65.99↔	Heterologe Hauttransplantation, sonstige	86.73.23↔	Grossflächige Insellappenplastik an der Hand
86.66.10↔	Kleinflächige homologe Hauttransplantation an den Kopf	86.73.24↔	Grossflächige Z-Plastik an der Hand
86.66.11↔	Kleinflächige homologe Hauttransplantation an den Hals	86.73.29↔	Sonstige lokale Lappenplastik an die Hand
86.66.12↔	Kleinflächige homologe Hauttransplantation an Schulter und Oberarm	86.73.30↔	Anbringen von freiem Lappen mit mikrovaskulärer Anastomosierung an die Hand
86.66.13↔	Kleinflächige homologe Hauttransplantation an den Unterarm	86.73.40↔	Anbringen von gestieltem regionalem oder gestieltem Fernlappen an die Hand
86.66.14↔	Kleinflächige homologe Hauttransplantation an die Hand	86.73.80↔	Kombinierte plastische Eingriffe an Haut und Unterhaut der Hand
86.66.15↔	Kleinflächige homologe Hauttransplantation an Brustwand und Rücken	86.73.99↔	Anbringen von gestielten oder freien Lappen an die Hand, sonstige
86.66.16↔	Kleinflächige homologe Hauttransplantation an die Bauchregion	86.74.20↔	Kleinflächige Verschiebe-Rotationsplastik am Kopf (außer Lippe und Mund)
86.66.17↔	Kleinflächige homologe Hauttransplantation an die untere Extremität	86.74.21↔	Kleinflächige Verschiebe-Rotationsplastik am Hals
86.66.19↔	Kleinflächige homologe Hauttransplantation an andere Lokalisation	86.74.22↔	Kleinflächige Verschiebe-Rotationsplastik an Schulter und Oberarm
86.66.20↔	Grossflächige homologe Hauttransplantation am Kopf	86.74.23↔	Kleinflächige Verschiebe-Rotationsplastik am Unterarm
86.66.21↔	Grossflächige homologe Hauttransplantation am Hals	86.74.25↔	Kleinflächige Verschiebe-Rotationsplastik an Brustwand und Rücken
86.66.22↔	Grossflächige homologe Hauttransplantation an Schulter und Oberarm	86.74.26↔	Kleinflächige Verschiebe-Rotationsplastik an der Bauchregion
86.66.23↔	Grossflächige homologe Hauttransplantation am Unterarm	86.74.27↔	Kleinflächige Verschiebe-Rotationsplastik an der Leisten- und Genitalregion
86.66.24↔	Grossflächige homologe Hauttransplantation an der Hand	86.74.28↔	Kleinflächige Verschiebe-Rotationsplastik am Gesäss
86.66.25↔	Grossflächige homologe Hauttransplantation an Brustwand und Rücken	86.74.29↔	Kleinflächige Verschiebe-Rotationsplastik, an andere Lokalisationen
86.66.26↔	Grossflächige homologe Hauttransplantation an der Bauchregion	86.74.2a↔	Kleinflächige Verschiebe-Rotationsplastik an Oberschenkel und Unterschenkel
86.66.27↔	Grossflächige homologe Hauttransplantation an der unteren Extremität	86.74.2b↔	Kleinflächige Verschiebe-Rotationsplastik am Fuss
86.66.29↔	Grossflächige homologe Hauttransplantation, andere Lokalisation	86.74.30↔	Kleinflächige Transpositionsplastik am Kopf (außer Lippe und Mund)
86.66.99↔	Homologe Hauttransplantation, sonstige	86.74.31↔	Kleinflächige Transpositionsplastik am Hals
86.69.10↔	Kleinflächige Spalthauttransplantation an den Kopf (außer Lippe und Mund)	86.74.32↔	Kleinflächige Transpositionsplastik an Schulter und Oberarm
86.69.11↔	Kleinflächige Spalthauttransplantation an den Hals	86.74.33↔	Kleinflächige Transpositionsplastik am Unterarm
86.69.12↔	Kleinflächige Spalthauttransplantation an Schulter und Oberarm	86.74.34↔	Kleinflächige Transpositionsplastik an Brustwand und Rücken
86.69.13↔	Kleinflächige Spalthauttransplantation an den Unterarm	86.74.35↔	Kleinflächige Transpositionsplastik an der Bauchregion
86.69.15↔	Kleinflächige Spalthauttransplantation an Brustwand und Rücken	86.74.36↔	Kleinflächige Transpositionsplastik an der Leisten- und Genitalregion
86.69.16↔	Kleinflächige Spalthauttransplantation an der Bauchregion	86.74.37↔	Kleinflächige Transpositionsplastik am Gesäss
86.69.17↔	Kleinflächige Spalthauttransplantation an die Leisten- und Genitalregion	86.74.38↔	Kleinflächige Transpositionsplastik an Oberschenkel und Unterschenkel
86.69.18↔	Kleinflächige Spalthauttransplantation an Oberschenkel und Unterschenkel	86.74.39↔	Kleinflächige Transpositionsplastik, an andere Lokalisationen
86.69.19↔	Kleinflächige Spalthauttransplantation an andere Lokalisation	86.74.3a↔	Kleinflächige Transpositionsplastik am Fuss
86.69.1a↔	Kleinflächige Spalthauttransplantation am Fuss	86.74.40↔	Kleinflächige Insellappenplastik am Kopf (außer Lippe und Mund)
86.69.20↔	Grossflächige Spalthauttransplantation am Kopf (ausser Lippe und Mund)	86.74.41↔	Kleinflächige Insellappenplastik am Hals
86.69.21↔	Grossflächige Spalthauttransplantation am Hals	86.74.42↔	Kleinflächige Insellappenplastik an Schulter und Oberarm
86.69.22↔	Grossflächige Spalthauttransplantation an Schulter und Oberarm	86.74.43↔	Kleinflächige Insellappenplastik am Unterarm
86.69.23↔	Grossflächige Spalthauttransplantation am Unterarm	86.74.44↔	Kleinflächige Insellappenplastik an Brustwand und Rücken
86.69.25↔	Grossflächige Spalthauttransplantation an Brustwand und Rücken	86.74.45↔	Kleinflächige Insellappenplastik an der Bauchregion
86.69.26↔	Grossflächige Spalthauttransplantation an der Bauchregion	86.74.46↔	Kleinflächige Insellappenplastik an der Leisten- und Genitalregion
86.69.27↔	Grossflächige Spalthauttransplantation an der Leisten- und Genitalregion	86.74.47↔	Kleinflächige Insellappenplastik am Gesäss
86.69.28↔	Grossflächige Spalthauttransplantation am Gesäss	86.74.48↔	Kleinflächige Insellappenplastik an Oberschenkel und Unterschenkel
86.69.29↔	Grossflächige Spalthauttransplantation, andere Lokalisation	86.74.49↔	Kleinflächige Insellappenplastik, an andere Lokalisationen
86.69.2a↔	Grossflächige Spalthauttransplantation an Oberschenkel und Unterschenkel	86.74.4a↔	Kleinflächige Insellappenplastik am Fuss
86.69.2b↔	Grossflächige Spalthauttransplantation am Fuss	86.74.99↔	Anbringen von gestieltem oder freiem Lappen an andere Lokalisationen, sonstige
86.71↔	Herauspräparieren und Vorbereiten von gestielten oder freien Lappen	86.75.10↔	Revision von gestieltem oder freiem Lappen oder freiem Hauttransplantat des Kopfes
86.72↔	Verschiebung eines gestielten Lappens	86.75.11↔	Revision von gestieltem oder freiem Lappen oder freiem Hauttransplantat des Halses
86.73.00↔	Anbringen von gestieltem oder freiem Lappen an die Hand, n.n.bez.	86.75.12↔	Revision von gestieltem oder freiem Lappen oder freiem Hauttransplantat von Schulter und Oberarm
86.73.11↔	Kleinflächige Verschiebe-Rotationsplastik an die Hand	86.75.13↔	Revision von gestieltem oder freiem Lappen oder freiem Hauttransplantat des Unterarmes
86.73.12↔	Kleinflächige Transpositionsplastik an die Hand	86.75.14↔	Revision von gestieltem oder freiem Lappen oder freiem Hauttransplantat der Hand
86.73.13↔	Kleinflächige Insellappenplastik an die Hand		

86.75.15↔	Revision von gestieltem oder freiem Lappen oder freiem Hauttransplantat der Brustwand und Rücken	86.76.54↔	Grossflächige Z-Plastik an Brustwand und Rücken
86.75.16↔	Revision von gestieltem oder freiem Lappen oder freiem Hauttransplantat der Bauchregion	86.76.55↔	Grossflächige Z-Plastik an der Bauchregion
86.75.17↔	Revision von gestieltem oder freiem Lappen oder freiem Hauttransplantat der unteren Extremität	86.76.56↔	Grossflächige Z-Plastik an der Leisten- und Genitalregion
86.75.19↔	Revision von gestieltem oder freiem Lappen oder freiem Hauttransplantat anderer Lokalisation	86.76.57↔	Grossflächige Z-Plastik am Gesäss
86.75.99↔	Revision von gestieltem oder freiem Lappen, sonstige	86.76.58↔	Grossflächige Z-Plastik an Oberschenkel und Unterschenkel
86.76.10↔	Grossflächige Dehnungsplastik am Kopf (ausser Lippe und Mund)	86.76.59↔	Grossflächige Z-Plastik, andere Lokalisation
86.76.11↔	Grossflächige Dehnungsplastik am Hals	86.76.5a↔	Grossflächige Z-Plastik am Fuss
86.76.12↔	Grossflächige Dehnungsplastik an Schulter und Oberarm	86.76.99↔	Anbringen von gestieltem oder freiem Lappen an anderen Lokalisationen, grossflächig, sonstige
86.76.13↔	Grossflächige Dehnungsplastik am Unterarm	86.77.10↔	Sonstige lokale Lappenplastik am Kopf (außer Lippe und Mund)
86.76.14↔	Grossflächige Dehnungsplastik an Brustwand und Rücken	86.77.11↔	Sonstige lokale Lappenplastik am Hals
86.76.15↔	Grossflächige Dehnungsplastik an der Bauchregion	86.77.12↔	Sonstige lokale Lappenplastik an Schulter und Oberarm
86.76.16↔	Grossflächige Dehnungsplastik an der Leisten- und Genitalregion	86.77.13↔	Sonstige lokale Lappenplastik am Unterarm
86.76.17↔	Grossflächige Dehnungsplastik am Gesäss	86.77.14↔	Sonstige lokale Lappenplastik an Brustwand und Rücken
86.76.19↔	Grossflächige Dehnungsplastik, andere Lokalisation	86.77.15↔	Sonstige lokale Lappenplastik an der Bauchregion
86.76.1a↔	Grossflächige Dehnungsplastik an Oberschenkel und Unterschenkel	86.77.16↔	Sonstige lokale Lappenplastik an der Leisten- und Genitalregion
86.76.1b↔	Grossflächige Dehnungsplastik am Fuss	86.77.17↔	Sonstige lokale Lappenplastik am Gesäss
86.76.20↔	Grossflächige Verschiebe-Rotationsplastik am Kopf (ausser Lippe und Mund)	86.77.18↔	Sonstige lokale Lappenplastik an Oberschenkel und Unterschenkel
86.76.21↔	Grossflächige Verschiebe-Rotationsplastik am Hals	86.77.19↔	Sonstige lokale Lappenplastik, an andere Lokalisationen
86.76.22↔	Grossflächige Verschiebe-Rotationsplastik an Schulter und Oberarm	86.77.1a↔	Sonstige lokale Lappenplastik am Fuss
86.76.23↔	Grossflächige Verschiebe-Rotationsplastik am Unterarm	86.78.10↔	Anbringen von freiem Lappen mit mikrovaskulärer Anastomosierung am Kopf (außer Lippe und Mund)
86.76.24↔	Grossflächige Verschiebe-Rotationsplastik an Brustwand und Rücken	86.78.11↔	Anbringen von freiem Lappen mit mikrovaskulärer Anastomosierung am Hals
86.76.25↔	Grossflächige Verschiebe-Rotationsplastik an der Bauchregion	86.78.12↔	Anbringen von freiem Lappen mit mikrovaskulärer Anastomosierung an Schulter und Oberarm
86.76.26↔	Grossflächige Verschiebe-Rotationsplastik an der Leisten- und Genitalregion	86.78.13↔	Anbringen von freiem Lappen mit mikrovaskulärer Anastomosierung am Unterarm
86.76.27↔	Grossflächige Verschiebe-Rotationsplastik am Gesäss	86.78.14↔	Anbringen von freiem Lappen mit mikrovaskulärer Anastomosierung an Brustwand und Rücken
86.76.28↔	Grossflächige Verschiebe-Rotationsplastik an Oberschenkel und Unterschenkel	86.78.15↔	Anbringen von freiem Lappen mit mikrovaskulärer Anastomosierung an Bauchregion
86.76.29↔	Grossflächige Verschiebe-Rotationsplastik, andere Lokalisation	86.78.16↔	Anbringen von freiem Lappen mit mikrovaskulärer Anastomosierung an der Leisten- und Genitalregion
86.76.2a↔	Grossflächige Verschiebe-Rotationsplastik am Fuss	86.78.17↔	Anbringen von freiem Lappen mit mikrovaskulärer Anastomosierung am Gesäss
86.76.30↔	Grossflächige Transpositionsplastik am Kopf (ausser Lippe und Mund)	86.78.18↔	Anbringen von freiem Lappen mit mikrovaskulärer Anastomosierung an der unteren Extremität
86.76.31↔	Grossflächige Transpositionsplastik am Hals	86.78.19↔	Anbringen von freiem Lappen mit mikrovaskulärer Anastomosierung an andere Lokalisation
86.76.32↔	Grossflächige Transpositionsplastik an Schulter und Oberarm	86.78.20↔	Anbringen von gestieltem regionalem Lappen oder gestieltem Fernlappen am Kopf (außer Lippe und Mund)
86.76.33↔	Grossflächige Transpositionsplastik am Unterarm	86.78.21↔	Anbringen von gestieltem regionalem Lappen oder gestieltem Fernlappen am Hals
86.76.34↔	Grossflächige Transpositionsplastik an Brustwand und Rücken	86.78.22↔	Anbringen von gestieltem regionalem Lappen oder gestieltem Fernlappen an Schulter und Oberarm
86.76.35↔	Grossflächige Transpositionsplastik an der Bauchregion	86.78.23↔	Anbringen von gestieltem regionalem Lappen oder gestieltem Fernlappen am Unterarm
86.76.36↔	Grossflächige Transpositionsplastik an der Leisten- und Genitalregion	86.78.24↔	Anbringen von gestieltem regionalem Lappen oder gestieltem Fernlappen an Brustwand und Rücken
86.76.37↔	Grossflächige Transpositionsplastik am Gesäss	86.78.25↔	Anbringen von gestieltem regionalem Lappen oder gestieltem Fernlappen an die Bauchregion
86.76.38↔	Grossflächige Transpositionsplastik an Oberschenkel und Unterschenkel	86.78.26↔	Anbringen von gestieltem regionalem Lappen oder gestieltem Fernlappen an der Leisten- und Genitalregion
86.76.39↔	Grossflächige Transpositionsplastik, andere Lokalisation	86.78.27↔	Anbringen von gestieltem regionalem Lappen oder gestieltem Fernlappen am Gesäss
86.76.3a↔	Grossflächige Transpositionsplastik am Fuss	86.78.28↔	Anbringen von gestieltem regionalem Lappen oder gestieltem Fernlappen an der unteren Extremität
86.76.40↔	Grossflächige Insellappenplastik am Kopf (ausser Lippe und Mund)	86.78.29↔	Anbringen von gestieltem regionalem Lappen oder gestieltem Fernlappen an andere Lokalisation
86.76.41↔	Grossflächige Insellappenplastik am Hals	86.78.40↔	Anbringen von sonstigem gestielten oder freien Lappen am Kopf (außer Lippe und Mund)
86.76.42↔	Grossflächige Insellappenplastik an Schulter und Oberarm	86.78.41↔	Anbringen von sonstigem gestielten oder freien Lappen am Hals
86.76.43↔	Grossflächige Insellappenplastik am Unterarm	86.78.42↔	Anbringen von sonstigem gestielten oder freien Lappen an Schulter und Oberarm
86.76.44↔	Grossflächige Insellappenplastik an Brustwand und Rücken	86.78.43↔	Anbringen von sonstigem gestielten oder freien Lappen am Unterarm
86.76.45↔	Grossflächige Insellappenplastik an der Bauchregion	86.78.44↔	Anbringen von sonstigem gestielten oder freien Lappen an Brustwand und Rücken
86.76.46↔	Grossflächige Insellappenplastik an der Leisten- und Genitalregion	86.78.45↔	Anbringen von sonstigem gestielten oder freien Lappen an die Bauchregion
86.76.47↔	Grossflächige Insellappenplastik am Gesäss		
86.76.48↔	Grossflächige Insellappenplastik an Oberschenkel und Unterschenkel		
86.76.49↔	Grossflächige Insellappenplastik, andere Lokalisation		
86.76.4a↔	Grossflächige Insellappenplastik am Fuss		
86.76.50↔	Grossflächige Z-Plastik am Kopf (ausser Lippe und Mund)		
86.76.51↔	Grossflächige Z-Plastik am Hals		
86.76.52↔	Grossflächige Z-Plastik an Schulter und Oberarm		
86.76.53↔	Grossflächige Z-Plastik am Unterarm		

86.78.46↔	Anbringen von sonstigem gestielten oder freien Lappen an der Leisten- und Genitalregion	86.88.33↔	Grossflächige Weichteildeckung durch kultivierte Keratinozyten am Unterarm
86.78.47↔	Anbringen von sonstigem gestielten oder freien Lappen am Gesäss	86.88.34↔	Grossflächige Weichteildeckung durch kultivierte Keratinozyten an der Hand
86.78.48↔	Anbringen von sonstigem gestielten oder freien Lappen an der unteren Extremität	86.88.35↔	Grossflächige Weichteildeckung durch kultivierte Keratinozyten an Brustwand und Rücken
86.78.49↔	Anbringen von sonstigem gestielten oder freien Lappen an andere Lokalisation	86.88.36↔	Grossflächige Weichteildeckung durch kultivierte Keratinozyten an der Bauchregion
86.88.10↔	Kleinflächige Weichteildeckung durch kultivierte Keratinozyten am Kopf	86.88.37↔	Grossflächige Weichteildeckung durch kultivierte Keratinozyten an der unteren Extremität
86.88.11↔	Kleinflächige Weichteildeckung durch kultivierte Keratinozyten am Hals	86.88.39↔	Grossflächige Weichteildeckung durch kultivierte Keratinozyten, an andere Lokalisation
86.88.12↔	Kleinflächige Weichteildeckung durch kultivierte Keratinozyten an Schulter und Oberarm	86.88.40↔	Grossflächige temporäre Weichteildeckung durch Kombination mehrerer Verfahren an anderen Teilen des Kopfes
86.88.13↔	Kleinflächige Weichteildeckung durch kultivierte Keratinozyten am Unterarm	86.88.41↔	Grossflächige temporäre Weichteildeckung durch Kombination mehrerer Verfahren am Hals
86.88.14↔	Kleinflächige Weichteildeckung durch kultivierte Keratinozyten an der Hand	86.88.42↔	Grossflächige temporäre Weichteildeckung durch Kombination mehrerer Verfahren an Schulter und Oberarm
86.88.15↔	Kleinflächige Weichteildeckung durch kultivierte Keratinozyten am Brustwand und Rücken	86.88.43↔	Grossflächige temporäre Weichteildeckung durch Kombination mehrerer Verfahren am Unterarm
86.88.16↔	Kleinflächige Weichteildeckung durch kultivierte Keratinozyten an der Bauchregion	86.88.44↔	Grossflächige temporäre Weichteildeckung durch Kombination mehrerer Verfahren an der Hand
86.88.17↔	Kleinflächige Weichteildeckung durch kultivierte Keratinozyten an der unteren Extremität	86.88.45↔	Grossflächige temporäre Weichteildeckung durch Kombination mehrerer Verfahren an Brustwand und Rücken
86.88.19↔	Kleinflächige Weichteildeckung durch kultivierte Keratinozyten an anderer Lokalisation	86.88.46↔	Grossflächige temporäre Weichteildeckung durch Kombination mehrerer Verfahren an der Bauchregion
86.88.20↔	Kleinflächige temporäre Weichteildeckung durch Kombination mehrerer Verfahren am Kopf	86.88.47↔	Grossflächige temporäre Weichteildeckung durch Kombination mehrerer Verfahren an der unteren Extremität
86.88.21↔	Kleinflächige temporäre Weichteildeckung durch Kombination mehrerer Verfahren am Hals	86.88.49↔	Grossflächige temporäre Weichteildeckung durch Kombination mehrerer Verfahren, andere Lokalisation
86.88.22↔	Kleinflächige temporäre Weichteildeckung durch Kombination mehrerer Verfahren an Schulter und Oberarm	86.88.90↔	Sonstige temporäre Weichteildeckung am Kopf
86.88.23↔	Kleinflächige temporäre Weichteildeckung durch Kombination mehrerer Verfahren am Unterarm	86.88.91↔	Sonstige temporäre Weichteildeckung am Hals
86.88.24↔	Kleinflächige temporäre Weichteildeckung durch Kombination mehrerer Verfahren an der Hand	86.88.92↔	Sonstige temporäre Weichteildeckung an Schulter und Oberarm
86.88.25↔	Kleinflächige temporäre Weichteildeckung durch Kombination mehrerer Verfahren an Brustwand und Rücken	86.88.93↔	Sonstige temporäre Weichteildeckung am Unterarm
86.88.26↔	Kleinflächige temporäre Weichteildeckung durch Kombination mehrerer Verfahren an der Bauchregion	86.88.94↔	Sonstige temporäre Weichteildeckung an der Hand
86.88.27↔	Kleinflächige temporäre Weichteildeckung durch Kombination mehrerer Verfahren an der unteren Extremität	86.88.95↔	Sonstige temporäre Weichteildeckung an Brustwand und Rücken
86.88.29↔	Kleinflächige temporäre Weichteildeckung durch Kombination mehrerer Verfahren an anderer Lokalisation	86.88.96↔	Sonstige temporäre Weichteildeckung an der Bauchregion
86.88.30↔	Grossflächige Weichteildeckung durch kultivierte Keratinozyten an anderen Teilen des Kopfes	86.88.97↔	Sonstige temporäre Weichteildeckung an der unteren Extremität
86.88.31↔	Grossflächige Weichteildeckung durch kultivierte Keratinozyten am Hals	86.89.80↔	Revision einer Hautplastik am Kopf
86.88.32↔	Grossflächige Weichteildeckung durch kultivierte Keratinozyten an Schulter und Oberarm	86.89.84↔	Revision einer Hautplastik am Unterarm
		86.89.85↔	Revision einer Hautplastik an der Hand
		86.89.87↔	Revision einer Hautplastik an der Leisten- und Genitalregion und am Gesäss
		86.89.88↔	Revision einer Hautplastik an der unteren Extremität
		86.89.89↔	Revision einer Hautplastik an anderer Lokalisation
		86.91↔	Exzision von Haut zur Transplantation

Prozedur F13-8

86.59.20‡↔ Sekundärnaht von Haut und Subkutangewebe anderer Lokalisation

Prozedur F13-9

38.14.00↔	Endarterektomie der Aorta, n.n.bez.	38.16.18↔	Endarterektomie der A. iliaca
38.14.10↔	Endarterektomie von Aorta ascendens und Aortenbogen	38.16.19↔	Endarterektomie von viszerale Arterien, sonstige
38.14.20↔	Endarterektomie der Aorta descendens	38.16.99↔	Endarterektomie von abdominalen Arterien, sonstige
38.14.30↔	Endarterektomie der Aorta abdominalis	38.34.00↔	Resektion der Aorta mit Anastomose, n.n.bez.
38.14.99↔	Endarterektomie der Aorta, sonstige	38.34.10↔	Resektion der Aorta ascendens und des Aortenbogens mit Anastomose
38.16.00↔	Endarterektomie von abdominalen Arterien, n.n.bez.	38.34.20↔	Resektion der Aorta descendens mit Anastomose
38.16.10↔	Endarterektomie von viszerale Arterien, n.n.bez.	38.34.30↔	Resektion der Aorta abdominalis mit Anastomose
38.16.11↔	Endarterektomie des Truncus coeliacus	38.34.99↔	Resektion der Aorta mit Anastomose, sonstige
38.16.12↔	Endarterektomie der A. gastrica	38.36.00↔	Resektion von abdominalen Arterien mit Anastomose, n.n.bez.
38.16.13↔	Endarterektomie der A. hepatica	38.36.10↔	Resektion von viszerale Arterien mit Anastomose, n.n.bez.
38.16.14↔	Endarterektomie der A. lienalis	38.36.11↔	Resektion des Truncus coeliacus mit Anastomose
38.16.15↔	Endarterektomie der A. renalis	38.36.12↔	Resektion der A. gastrica mit Anastomose
38.16.16↔	Endarterektomie der A. mesenterialis	38.36.13↔	Resektion der A. hepatica mit Anastomose
38.16.17↔	Endarterektomie der A. lumbalis		

38.36.14↔	Resektion der A. lienalis mit Anastomose	39.22.19↔	Bypass an der A. carotis, sonstige
38.36.15↔	Resektion der A. renalis mit Anastomose	39.22.20↔	Bypass an der A. subclavia, n.n.bez.
38.36.16↔	Resektion der A. mesenterialis mit Anastomose	39.22.21↔	Bypass zwischen A. subclavia und Aorta
38.36.17↔	Resektion der A. iliaca mit Anastomose	39.22.29↔	Bypass an der A. subclavia, sonstige
38.36.19↔	Resektion von viszerale Arterien mit Anastomose, sonstige	39.22.99↔	Bypass zwischen Aorta, A. subclavia und A. carotis, sonstige
38.36.99↔	Resektion von abdominalen Arterien mit Anastomose, sonstige	39.23↔	Sonstiger intrathorakaler, vaskulärer Shunt oder Bypass
38.37.00↔	Resektion von abdominalen Venen mit Anastomose, n.n.bez.	39.24↔	Aorto-renaler Bypass
38.37.10↔	Resektion von tiefen abdominalen Venen mit Anastomose, n.n.bez.	39.26.00↔	Sonstiger intra-abdominaler Gefäss-Shunt oder -Bypass, n.n.bez.
38.37.11↔	Resektion der V. cava inferior mit Anastomose	39.26.10↔	Sonstiger intra-abdominaler Gefäss-Shunt oder -Bypass, Viszeralarterien
38.37.12↔	Resektion der V. iliaca mit Anastomose	39.26.11↔	Sonstiger intra-abdominaler Gefäss-Shunt oder -Bypass, Aorta
38.37.19↔	Resektion von tiefen abdominalen Venen mit Anastomose, sonstige	39.26.12↔	Sonstiger intra-abdominaler Gefäss-Shunt oder -Bypass, A. renalis
38.37.99↔	Resektion von abdominalen Venen mit Anastomose, sonstige	39.26.19↔	Sonstiger intra-abdominaler Gefäss-Shunt oder -Bypass, sonstige Viszeralarterien
38.44.00↔	Resektion der Aorta abdominalis mit Ersatz, n.n.bez.	39.26.99↔	Sonstiger intra-abdominaler Gefäss-Shunt oder -Bypass, sonstige
38.44.10↔	Resektion der Aorta abdominalis, suprarenal mit Ersatz	39.29.00↔	Sonstiger (peripherer) Gefäss-Shunt oder -Bypass, n.n.bez.
38.44.11↔	Resektion der Aorta abdominalis, infrarenal mit Ersatz	39.29.10↔	Gefäss-Shunt oder Bypass an Arterien der unteren Extremität, n.n.bez.
38.44.12↔	Resektion der Aorta abdominalis, juxtarenal mit Ersatz	39.29.11↔	Femorofemorale Gefäss-Shunt oder -Bypass
38.44.99↔	Resektion der Aorta abdominalis mit Ersatz, sonstige	39.29.12↔	Femoropopliteale Gefäss-Shunt oder -Bypass
38.45.00↔	Resektion von thorakalen Blutgefässen mit Ersatz, n.n.bez.	39.29.13↔	Femorocrurale Gefäss-Shunt oder -Bypass
38.45.10↔	Resektion der thorakalen Aorta mit Ersatz, n.n.bez.	39.29.14↔	Femoropedale Gefäss-Shunt oder -Bypass
38.45.11↔	Resektion der Aorta ascendens oder des Aortenbogens mit Ersatz	39.29.15↔	Popliteocrurale und popliteopedale Gefäss-Shunt oder -Bypass
38.45.12↔	Resektion der Aorta thoracica mit Ersatz	39.29.16↔	Gefäss-Shunt oder Bypass an Arterien des Unterschenkels und des Fusses
38.45.13↔	Resektion der Aorta thoracoabdominalis mit Ersatz	39.29.19↔	Gefäss-Shunt oder Bypass an Arterien der unteren Extremität, sonstige
38.45.14↔	Resektion der thorakalen Aorta und Ersatz mit Hybridprothese	39.29.20↔	Gefäss-Shunt oder Bypass an Arterien der oberen Extremität
38.45.19↔	Resektion der thorakalen Aorta mit Ersatz, sonstige	39.29.30↔	Sonstiger (peripherer) Gefäss-Shunt oder -Bypass, extraanatomisch, n.n.bez.
38.45.20↔	Resektion sonstiger thorakaler Arterien mit Ersatz, n.n.bez.	39.29.31↔	Subclaviafemorale Gefäss-Shunt oder Bypass
38.45.21↔	Resektion der A. pulmonalis mit Ersatz	39.29.32↔	Axillofemorale Gefäss-Shunt oder Bypass
38.45.22↔	Resektion des Truncus brachiocephalicus mit Ersatz	39.29.33↔	Femorofemorale Cross-over-Bypass
38.45.29↔	Resektion sonstiger thorakaler Arterien mit Ersatz	39.29.39↔	Sonstiger (peripherer) Gefäss-Shunt oder -Bypass, extraanatomisch, sonstige
38.45.30↔	Resektion thorakaler Venen mit Ersatz, n.n.bez.	39.29.40↔	Gefäss-Shunt oder -Bypass an Venen
38.45.31↔	Resektion der V. cava superior mit Ersatz	39.29.80↔	Temporärer intraoperativer Shunt, n.n.bez.
38.45.38↔	Resektion sonstiger tiefer thorakaler Venen mit Ersatz	39.29.81↔	Temporärer intraoperativer Shunt, arterioarteriell
38.45.39↔	Resektion thorakaler Venen mit Ersatz, sonstige	39.29.82↔	Temporärer intraoperativer Shunt, arteriovenös
38.45.99↔	Resektion von thorakalen Blutgefässen mit Ersatz, sonstige	39.29.89↔	Temporärer intraoperativer Shunt, sonstige
38.46↔	Resektion von abdominalen Arterien mit Ersatz	39.29.99↔	Sonstiger (peripherer) Gefäss-Shunt oder -Bypass, sonstige
38.47.00↔	Resektion von abdominalen Venen mit Ersatz, n.n.bez.	39.73.00↔	Endovaskuläre Implantation eines Grafts an der thorakalen Aorta, n.n.bez.
38.47.10↔	Resektion von tiefen abdominalen Venen mit Ersatz, n.n.bez.	39.73.10↔	Endovaskuläre Implantation eines Grafts in die Aorta thoracica, ohne Fenestrierung oder Seitenarm
38.47.11↔	Resektion der V. cava inferior mit Ersatz	39.73.11↔	Endovaskuläre Implantation eines Grafts in die Aorta thoracica, mit Fenestrierung oder Seitenarm
38.47.12↔	Resektion der V. iliaca mit Ersatz	39.73.20↔	Endovaskuläre Implantation eines Grafts in die Aorta thoracoabdominalis
38.47.19↔	Resektion von tiefen abdominalen Venen mit Ersatz, sonstige	39.73.99↔	Endovaskuläre Implantation eines Grafts an der thorakalen Aorta, sonstige
38.47.99↔	Resektion von abdominalen Venen mit Ersatz, sonstige	39.99.21↔	Operationen bei kongenitaler Anomalie des Aortenisthmus (Stenose) oder bei unterbrochenem Aortenbogen
38.48.00↔	Resektion von Arterien der unteren Extremität mit Ersatz, n.n.bez.		
38.48.10↔	Resektion der A. femoralis mit Ersatz (communis) (superficialis)		
38.48.11↔	Resektion der A. profunda femoris mit Ersatz		
38.48.12↔	Resektion der A. poplitea mit Ersatz		
38.48.13↔	Resektion von Arterien des Unterschenkels mit Ersatz		
38.48.99↔	Resektion von Arterien der unteren Extremität mit Ersatz, sonstige		
39.22.00↔	Bypass zwischen Aorta, A. subclavia und A. carotis, n.n.bez.		
39.22.10↔	Bypass an der A. carotis, n.n.bez.		
39.22.11↔	Bypass zwischen A. carotis und A. carotis		
39.22.12↔	Bypass zwischen A. carotis und A. vertebralis		
39.22.13↔	Bypass zwischen A. carotis und A. subclavia		
39.22.14↔	Bypass zwischen A. carotis und Aorta		

ADRG F17

Wechsel eines Herzschrittmachers

Mindestens eine Prozedur in Tabelle F17-1 und keine Prozedur in Tabelle F17-2

DRG F17A

Wechsel eines Herzschrittmachers, Mehrkammersystem

Prozedur in Tabelle F17-3

DRG F17B

Wechsel eines Herzschrittmachers, Einkammersystem

Prozedur F17-1

37.8a.00↔	Implantation eines permanenten Herzschrittmachers, n.n.bez.	37.8a.31↔	Implantation eines Resynchronisationsherzschrittmacher (CRT-P)
37.8a.11↔	Implantation eines Einkammer-Schrittmachers	37.8a.41↔	Implantation eines transvenösen, sondenlosen, Herzschrittmachers
37.8a.21↔	Implantation eines Zweikammer-Schrittmachers, ohne antitachykarder Stimulation	37.8a.99↔	Implantation eines permanenten Herzschrittmachers, sonstige
37.8a.22↔	Implantation eines Zweikammer-Schrittmachers, mit antitachykarder Stimulation		

Prozedur F17-2

37.7a.00↔	Implantation einer Elektrode am Herzen, n.n.bez.	37.7a.23↔	Implantation einer Elektrode am Epikard, thorakoskopisch
37.7a.11↔	Implantation einer transvenösen Ventrikel Elektrode	37.7a.31↔	Implantation einer transvenösen Schockelektrode
37.7a.12↔	Implantation einer transvenösen Ventrikel Elektrode mit atrialem Sensing	37.7a.32↔	Implantation einer subkutanen Schockelektrode
37.7a.13↔	Implantation einer transvenösen Vorhofelektrode	37.7a.33↔	Implantation einer subkutanen Schockelektrode zur Verwendung mit einem subkutanen Defibrillatorsystem
37.7a.14↔	Implantation einer transvenösen Elektrode auf dem linken Ventrikel durch den Koronarsinus	37.7a.51↔	Implantation eines Drucksensors
37.7a.21↔	Implantation einer Elektrode am Epikard, durch Thorakotomie und Sternotomie, offen chirurgisch	37.7a.99↔	Implantation einer Elektrode am Herzen, sonstige
37.7a.22↔	Implantation einer Elektrode am Epikard über einen subxyphoidalen Zugang, offen chirurgisch		

Prozedur F17-3

37.8a.21↔	Implantation eines Zweikammer-Schrittmachers, ohne antitachykarder Stimulation	37.8a.31↔	Implantation eines Resynchronisationsherzschrittmacher (CRT-P)
37.8a.22↔	Implantation eines Zweikammer-Schrittmachers, mit antitachykarder Stimulation		

ADRG F18**Revision eines Herzschrittmachers oder Kardioverters / Defibrillators (AICD) ohne Aggregatwechsel**

Prozedur in Tabelle F18-1 und Prozedur nicht in Tabelle F18-2

DRG F18A**Revision eines Herzschrittmachers oder Kardioverters / Defibrillators (AICD) ohne Aggregatwechsel, mit äusserst schweren CC oder bestimmten Eingriff oder Alter < 16 Jahre**

PCCL > 3 oder Alter < 16 Jahre oder Prozedur in Tabelle F18-3

DRG F18B**Revision eines Herzschrittmachers oder Kardioverters / Defibrillators (AICD) ohne Aggregatwechsel, Alter > 15 Jahre****Prozedur F18-1**

37.75.00↔	Revision ohne Ersatz einer Elektrode am Herzen, n.n.bez.	37.7a.31↔	Implantation einer transvenösen Schockelektrode
37.75.31↔	Revision ohne Ersatz einer transvenösen Ventrikel Elektrode	37.7a.32↔	Implantation einer subkutanen Schockelektrode
37.75.32↔	Revision ohne Ersatz einer transvenösen Vorhof- und Ventrikel Elektrode	37.7a.33↔	Implantation einer subkutanen Schockelektrode zur Verwendung mit einem subkutanen Defibrillatorsystem
37.75.33↔	Revision ohne Ersatz einer transvenösen Vorhofelektrode	37.7a.99↔	Implantation einer Elektrode am Herzen, sonstige
37.75.34↔	Revision ohne Ersatz einer transvenösen Elektrode auf dem linken Ventrikel durch den Koronarsinus	37.7b.11↔	Entfernen einer transvenösen Ventrikel Elektrode
37.75.41↔	Revision ohne Ersatz einer Epikardelektrode	37.7b.12↔	Entfernen einer transvenösen Ventrikel Elektrode mit atrialem Sensing
37.75.99↔	Revision ohne Ersatz einer Elektrode am Herzen, sonstige	37.7b.13↔	Entfernen einer transvenösen Vorhofelektrode
37.79↔	Revision oder Verlagerung von Tasche von kardialer Vorrichtung	37.7b.14↔	Entfernen einer transvenösen Elektrode vom linken Ventrikel über den Koronarsinus
37.7a.00↔	Implantation einer Elektrode am Herzen, n.n.bez.	37.7b.21↔	Entfernen einer Elektrode am Epikard, durch Thorakotomie und Sternotomie, offen chirurgisch
37.7a.11↔	Implantation einer transvenösen Ventrikel Elektrode	37.7b.22↔	Entfernen einer Elektrode am Epikard über einen subxyphoidalen Zugang, offen chirurgisch
37.7a.12↔	Implantation einer transvenösen Ventrikel Elektrode mit atrialem Sensing	37.7b.23↔	Entfernen einer Elektrode am Epikard, thorakoskopisch
37.7a.13↔	Implantation einer transvenösen Vorhofelektrode	37.7b.31↔	Entfernen einer transvenösen Schockelektrode
37.7a.14↔	Implantation einer transvenösen Elektrode auf dem linken Ventrikel durch den Koronarsinus	37.8b.00↔	Entfernen eines permanenten Herzschrittmachers, n.n.bez.
37.7a.21↔	Implantation einer Elektrode am Epikard, durch Thorakotomie und Sternotomie, offen chirurgisch	37.8b.11↔	Entfernen eines Einkammer-Schrittmachers
37.7a.22↔	Implantation einer Elektrode am Epikard über einen subxyphoidalen Zugang, offen chirurgisch	37.8b.21↔	Entfernen eines Zweikammerschrittmachers, ohne antitachykarder Stimulation
37.7a.23↔	Implantation einer Elektrode am Epikard, thorakoskopisch	37.8b.22↔	Entfernen eines Zweikammerschrittmachers, mit antitachykarder Stimulation

37.8b.31↔	Entfernen eines Resynchronisationsherzschrittmachers (CRT-P)	37.8f.12↔	Entfernen eines Zweikammer-Defibrillators
37.8b.41↔	Entfernen eines transvenösen, sondenlosen, Herzschrittmachers	37.8f.21↔	Entfernen eines Resynchronisationsdefibrillators (CRT-D)
37.8b.99↔	Entfernen eines permanenten Herzschrittmachers, sonstige	37.8f.22↔	Entfernen eines Einkammer-Defibrillators mit atrialem Sensing
37.8c↔	Implantation eines Ereignisrekorders	37.8f.31↔	Entfernen eines subkutanen Defibrillatorsystems
37.8d↔	Entfernen eines Ereignisrekorders	37.8f.99↔	Entfernen eines Kardioverters oder Defibrillators, sonstige
37.8f.00↔	Entfernen eines Kardioverters oder Defibrillators, n.n.bez.	37.9a.12↔	Entfernung oder Revision eines myokardmodulierenden Systems (CCM)
37.8f.11↔	Entfernen eines Einkammer-Defibrillators		

Prozedur F18-2

37.8a.00↔	Implantation eines permanenten Herzschrittmachers, n.n.bez.	37.8a.99↔	Implantation eines permanenten Herzschrittmachers, sonstige
37.8a.11↔	Implantation eines Einkammer-Schrittmachers	37.8e.00↔	Implantation eines Kardioverters oder Defibrillators, n.n.bez.
37.8a.21↔	Implantation eines Zweikammer-Schrittmachers, ohne antitachykarde Stimulation	37.8e.11↔	Implantation eines Einkammer-Defibrillators
37.8a.22↔	Implantation eines Zweikammer-Schrittmachers, mit antitachykarde Stimulation	37.8e.12↔	Implantation eines Zweikammer-Defibrillators
37.8a.31↔	Implantation eines Resynchronisationsherzschrittmacher (CRT-P)	37.8e.21↔	Implantation eines Resynchronisationsdefibrillators (CRT-D)
37.8a.41↔	Implantation eines transvenösen, sondenlosen, Herzschrittmachers	37.8e.22↔	Implantation eines Einkammer-Defibrillators mit atrialem Sensing
		37.8e.31↔	Implantation eines subkutanen Defibrillatorsystems
		37.8e.99↔	Implantation eines Kardioverters oder Defibrillators, sonstige

Prozedur F18-3

39.a1.11‡↔	Einsatz eines Excimer-Laser zur technischen Unterstützung bei der Entfernung von Sonden eines Herzschrittmachers oder Defibrillators
------------	--

ADRG F19

Andere perkutan-transluminale Intervention an Herz, Aorta und Lungengefässen

Prozedur in Tabelle F19-1

DRG F19Z

Andere perkutan-transluminale Intervention an Herz, Aorta und Lungengefässen

Prozedur F19-1

35.41.00↔	Vergrosserung eines bestehenden Vorhofseptumdefekts, n.n.bez.	35.96.00↔	Perkutane transluminale Valvuloplastik, n.n.bez.
35.41.20↔	Vergrosserung eines bestehenden Vorhofseptumdefekts, geschlossene Technik	35.96.09↔	Perkutane transluminale Valvuloplastik, sonstige
35.41.99↔	Vergrosserung eines bestehenden Vorhofseptumdefekts, sonstige	35.96.10↔	Perkutane Valvuloplastik, n.n.bez.
35.42.00↔	Bildung von Herzseptumdefekten, n.n.bez.	35.96.20↔	Endovaskuläre Mitralklappenrekonstruktion, n.n.bez.
35.42.20↔	Bildung von Herzseptumdefekten, geschlossene Technik	35.96.21↔	Endovaskuläre Mitralklappenrekonstruktion, transarteriell
35.42.99↔	Bildung von Herzseptumdefekten, sonstige	35.96.23↔	Mitralklappenanuloplastik, endovaskulär
35.43.20↔	Vergrosserung eines bestehenden Ventrikelseptumdefekts, geschlossene Technik	35.96.29↔	Endovaskuläre Mitralklappenrekonstruktion, sonstige
		37.90.00↔	Einsetzen von Vorrichtungen ins linke Herzhorn, n.n.bez.
		37.90.10↔	Perkutane Verschluss des linken Vorhofsohrs
		37.90.99↔	Einsetzen von Vorrichtungen ins linke Herzhorn, sonstige

ADRG F21

Andere OR-Prozeduren bei Kreislaferkrankungen

Mindestens eine Prozedur in Tabelle F21-1

DRG F21A

Andere OR-Prozeduren bei Kreislaferkrankungen mit Vakuumbehandlung oder grossflächige Debridements oder grossflächige Spalthaut oder äusserst schweren CC

Prozedur in Tabelle F21-2 oder Prozedur in Tabelle F21-3 oder Prozedur in Tabelle F21-4 oder PCCL > 3

DRG F21B

Andere OR-Prozeduren bei Kreislaferkrankungen

Prozedur F21-1

00.55.00↔	Einsetzen von peripheren Gefässstent(s) mit Medikamenten-Freisetzung, n.n.bez.	18.31.10↔	Radikale Exzision einer Läsion am äusseren Ohr oder im äusseren Gehörgang oder partielle Resektion der Ohrmuschel, nicht histographisch kontrolliert
00.55.11↔	Einsetzen von peripheren Gefässstent(s) mit Medikamenten-Freisetzung, drug eluting überlange Stents (>10 cm)	18.31.11↔	Radikale Exzision einer Läsion am äusseren Ohr oder im äusseren Gehörgang oder partielle Resektion der Ohrmuschel, histographisch kontrolliert
00.55.99↔	Einsetzen von peripheren Gefässstent(s) mit Medikamenten-Freisetzung, sonstige	18.31.19↔	Radikale Exzision einer Läsion am äusseren Ohr, sonstige
00.63↔	Perkutanes Einsetzen von Stent(s) an A. carotis	18.39.10↔	Resektion der Ohrmuschel, total, nicht histographisch kontrolliert
00.64↔	Perkutanes Einsetzen von Stent(s) an sonstigen präzerebralen (extrakraniellen) Arterien	18.39.11↔	Resektion der Ohrmuschel, total, histographisch kontrolliert
00.65.00↔	Perkutanes Einsetzen von sonstigem(n) intrakraniellen vaskulären Stent(s), n.n.bez.	18.39.19↔	Sonstige Resektion der Ohrmuschel, sonstige
00.65.11↔	Perkutanes transluminales Einsetzen von intrakraniellen vaskulären Mikrostent(s)	21.04↔	Stillung einer Epistaxis durch Ligatur der Aa. ethmoidales
00.65.99↔	Perkutanes Einsetzen von sonstigem(n) intrakraniellen vaskulären Stent(s), sonstige	21.05↔	Stillung einer Epistaxis durch (transantrale) Ligatur der A. maxillaris
00.67.00↔	Perkutanes Einsetzen von zentralen Gefässstent(s), n.n.bez.	21.06↔	Stillung einer Epistaxis durch Ligatur der A. carotis externa
00.67.10↔	Perkutanes Einsetzen von Gefässstent(s) in die V. cava	21.32.10↔	Exzision und lokale Destruktion einer anderen Läsion an der Nase, nicht histographisch kontrolliert
00.67.20↔	Perkutanes Einsetzen von Gefässstent(s) in die V. porta	21.32.11↔	Exzision und lokale Destruktion einer anderen Läsion an der Nase, histographisch kontrolliert
00.67.99↔	Perkutanes Einsetzen von zentralen Gefässstent(s), sonstige	21.4x.00↔	Resektion der Nase, n.n.bez.
05.21↔	Exzision des Ganglion sphenopalatinum	21.4x.10↔	Resektion der Nase, partiell, nicht histographisch kontrolliert
05.22↔	Zervikale Sympathektomie	21.4x.11↔	Resektion der Nase, partiell, histographisch kontrolliert
05.23↔	Lumbale Sympathektomie	21.4x.20↔	Resektion der Nase, subtotal, nicht histographisch kontrolliert
05.24↔	Präsakrale Sympathektomie	21.4x.21↔	Resektion der Nase, subtotal, histographisch kontrolliert
05.25↔	Periarterielle Sympathektomie	21.4x.30↔	Resektion der Nase, total, nicht histographisch kontrolliert
05.26↔	Thorakale Sympathektomie	21.4x.31↔	Resektion der Nase, total, histographisch kontrolliert
05.29↔	Sonstige Sympathektomie und Exzision eines Ganglions	21.4x.99↔	Sonstige Resektion der Nase
08.22.00↔	Exzision einer anderen kleineren Läsion am Augenlid, n.n.bez.	27.56.10↔	Kleinflächiges Spalthauttransplantat an Lippe und Mund
08.22.10↔	Exzision einer anderen kleineren Läsion am Augenlid, nicht histographisch kontrolliert (mikrographische Chirurgie)	27.56.20↔	Grossflächiges Spalthauttransplantat an Lippe und Mund
08.22.11↔	Exzision einer anderen kleineren Läsion am Augenlid, histographisch kontrolliert (mikrographische Chirurgie)	27.56.30↔	Kleinflächige heterologe Hauttransplantation an die Lippe
08.22.99↔	Exzision einer anderen kleineren Läsion am Augenlid, sonstige	27.56.40↔	Grossflächig heterologe Hauttransplantation an die Lippe
08.23.00↔	Exzision einer grösseren Läsion am Augenlid, nicht durchgehend, n.n.bez.	27.56.50↔	Kleinflächige homologe Hauttransplantation an die Lippe
08.23.10↔	Exzision einer grösseren Läsion am Augenlid, nicht durchgehend, nicht histographisch kontrolliert (mikrographische Chirurgie)	27.56.60↔	Grossflächig homologe Hauttransplantation an die Lippe
08.23.11↔	Exzision einer grösseren Läsion am Augenlid, nicht durchgehend, histographisch kontrolliert (mikrographische Chirurgie)	27.56.99↔	Sonstiges Hauttransplantat an Lippe und Mund, sonstige
08.23.99↔	Exzision einer grösseren Läsion am Augenlid, nicht durchgehend, sonstige	31.72↔	Verschluss einer äusseren trachealen Fistel
08.24.00↔	Exzision einer grösseren Läsion am Augenlid, perforierend, n.n.bez.	34.03↔	Wiedereröffnung einer Thorakotomie
08.24.10↔	Exzision einer grösseren Läsion am Augenlid, perforierend, nicht histographisch kontrolliert (mikrographische Chirurgie)	34.06↔	Thorakoskopische Drainage der Pleurahöhle
08.24.11↔	Exzision einer grösseren Läsion am Augenlid, perforierend, histographisch kontrolliert (mikrographische Chirurgie)	34.1↔	Inzision des Mediastinums
08.24.99↔	Exzision einer grösseren Läsion am Augenlid, perforierend, sonstige	34.21.00↔	Transpleurale Thorakoskopie, n.n.bez.
18.21.00↔	Exzision einer präaurikulären Fistel oder eines präaurikulären Sinus, n.n.bez.	34.21.10↔	Transpleurale Thorakoskopie, Ersteingriff
18.21.10↔	Exzision einer präaurikulären Fistel oder eines präaurikulären Sinus, nicht histographisch kontrolliert	34.21.20↔	Transpleurale Thorakoskopie, Reeingriff
18.21.11↔	Exzision einer präaurikulären Fistel oder eines präaurikulären Sinus, histographisch kontrolliert	34.21.99↔	Transpleurale Thorakoskopie, sonstige
18.21.99↔	Exzision einer präaurikulären Fistel oder eines präaurikulären Sinus, sonstige	34.26↔	Offene Biopsie am Mediastinum
18.29.00↔	Exzision oder Destruktion einer anderen Läsion am äusseren Ohr, n.n.bez.	39.27.00↔	Arteriovenöser Shunt für Hämodialyse, n.n.bez.
18.29.01↔	Destruktion einer Läsion am äusseren Ohr oder im äusseren Gehörgang	39.27.09↔	Arteriovenöser Shunt für Hämodialyse, sonstige
18.29.10↔	Exzision einer anderen Läsion am äusseren Ohr oder im äusseren Gehörgang, nicht histographisch kontrolliert	39.27.10↔	Anlegen einer AV-Fistel für Hämodialyse
18.29.11↔	Exzision einer anderen Läsion am äusseren Ohr oder im äusseren Gehörgang, histographisch kontrolliert	39.27.11↔	Anlegen einer AV-Fistel mit allogenen oder alloplastischem Material für Hämodialyse
18.29.99↔	Exzision oder Destruktion einer anderen Läsion am äusseren Ohr, sonstige	39.29.00↔	Sonstiger (peripherer) Gefäss-Shunt oder -Bypass, n.n.bez.
18.31.00↔	Radikale Exzision einer Läsion am äusseren Ohr, n.n.bez.	39.29.10↔	Gefäss-Shunt oder Bypass an Arterien der unteren Extremität, n.n.bez.
		39.29.11↔	Femorofemorale Gefäss-Shunt oder -Bypass
		39.29.12↔	Femoropopliteale Gefäss-Shunt oder -Bypass
		39.29.13↔	Femorocrurale Gefäss-Shunt oder -Bypass
		39.29.14↔	Femoropedale Gefäss-Shunt oder -Bypass
		39.29.15↔	Popliteocrurale und popliteopedale Gefäss-Shunt oder -Bypass
		39.29.16↔	Gefäss-Shunt oder Bypass an Arterien des Unterschenkels und des Fusses
		39.29.19↔	Gefäss-Shunt oder Bypass an Arterien der unteren Extremität, sonstige
		39.29.20↔	Gefäss-Shunt oder Bypass an Arterien der oberen Extremität
		39.29.30↔	Sonstiger (peripherer) Gefäss-Shunt oder -Bypass, extraanatomisch, n.n.bez.
		39.29.31↔	Subclaviafemorale Gefäss-Shunt oder Bypass
		39.29.32↔	Axillofemorale Gefäss-Shunt oder Bypass
		39.29.33↔	Femorofemorale Cross-over-Bypass
		39.29.39↔	Sonstiger (peripherer) Gefäss-Shunt oder -Bypass, extraanatomisch, sonstige
		39.29.40↔	Gefäss-Shunt oder -Bypass an Venen
		39.29.80↔	Temporärer intraoperativer Shunt, n.n.bez.

39.29.81↔	Temporärer intraoperativer Shunt, arterioarteriell	39.72.30↔	Perkutan-transluminale Embolisation einer Gefässmissbildung durch Mikrokatheter, n.n.bez.
39.29.82↔	Temporärer intraoperativer Shunt, arteriovenös	39.72.31↔	Perkutan-transluminale Embolisation einer Gefässmissbildung durch Mikrokatheter, Verwendung von einem Mikrokatheter
39.29.89↔	Temporärer intraoperativer Shunt, sonstige	39.72.32↔	Perkutan-transluminale Embolisation einer Gefässmissbildung durch Mikrokatheter, Verwendung von zwei Mikrokathetern
39.29.99↔	Sonstiger (peripherer) Gefäss-Shunt oder -Bypass, sonstige	39.72.33↔	Perkutan-transluminale Embolisation einer Gefässmissbildung durch Mikrokatheter, Verwendung von drei Mikrokathetern
39.42.11↔	Entfernen bei Wechsel eines arteriovenösen Shunts zur Hämodialyse	39.72.34↔	Perkutan-transluminale Embolisation einer Gefässmissbildung durch Mikrokatheter, Verwendung von vier Mikrokathetern
39.42.12↔	Revision ohne Ersatz eines arteriovenösen Shunts zur Hämodialyse	39.72.35↔	Perkutan-transluminale Embolisation einer Gefässmissbildung durch Mikrokatheter, Verwendung von fünf Mikrokathetern
39.43↔	Verschluss eines arteriovenösen Shunts zur Hämodialyse	39.72.36↔	Perkutan-transluminale Embolisation einer Gefässmissbildung durch Mikrokatheter, Verwendung von 6 und mehr Mikrokathetern
39.49.30↔	Ersatz eines kardialen Conduit	39.72.99↔	Endovaskuläre plastische Rekonstruktion oder Okklusion von Gefässen am Kopf und Hals, sonstige
39.50.00↔	Angioplastik oder Atherektomie an sonstigem(n) Nicht-Herzkranzgefäss(en), n.n.bez.	39.73.00↔	Endovaskuläre Implantation eines Grafts an der thorakalen Aorta, n.n.bez.
39.50.10↔	Angioplastik oder Atherektomie an sonstigem(n) Nicht-Herzkranzgefäss(en) mit Ballon, n.n.bez.	39.73.10↔	Endovaskuläre Implantation eines Grafts in die Aorta thoracica, ohne Fenestrierung oder Seitenarm
39.50.11↔	Angioplastik oder Atherektomie an sonstigem(n) Nicht-Herzkranzgefäss(en) mit einfacher Ballon	39.73.11↔	Endovaskuläre Implantation eines Grafts in die Aorta thoracica, mit Fenestrierung oder Seitenarm
39.50.12↔	Angioplastik oder Atherektomie an sonstigem(n) Nicht-Herzkranzgefäss(en) mit cutting Ballon	39.73.20↔	Endovaskuläre Implantation eines Grafts in die Aorta thoracoabdominalis
39.50.13↔	Angioplastik oder Atherektomie an sonstigem(n) Nicht-Herzkranzgefäss(en) mit Kryoplastie-Ballon	39.73.99↔	Endovaskuläre Implantation eines Grafts an der thorakalen Aorta, sonstige
39.50.14↔	Angioplastik oder Atherektomie an sonstigem(n) Nicht-Herzkranzgefäss(en) mit Drug eluting Ballon	39.75.01↔	Perkutan-transluminale Gefässintervention, sonstige Gefässe, Fremdkörperentfernung mit Bergekatheter, Körbchenkatheter, etc.
39.50.19↔	Angioplastik oder Atherektomie an sonstigem(n) Nicht-Herzkranzgefäss(en) mit sonstiger Ballon	39.75.10↔	Perkutan-transluminale Gefässintervention, sonstige Gefässe, Kathetersysteme zu Rekanalisation von Totalverschlüssen
39.50.20↔	Angioplastik Blade- Laserangioplastie an sonstigem(n) Nicht-Herzkranzgefäss(en)	39.75.11↔	Perkutan-transluminale Gefässintervention, sonstige Gefässe, Rotationsthrombektomie
39.50.21↔	Angioplastik Thrombektomie an sonstigem(n) Nicht-Herzkranzgefäss(en)	39.75.12↔	Perkutan-transluminale Gefässintervention, sonstige Gefässe, Laserangioplastie
39.50.99↔	Angioplastik oder Atherektomie an sonstigem(n) Nicht-Herzkranzgefäss(en), sonstige	39.75.13↔	Perkutan-transluminale Gefässintervention, sonstige Gefässe, Anti-Embolie-System (periphere oder viscerale Gefässe)
39.52.99↔	Sonstige Korrektur eines Aneurysmas, sonstige	39.75.14↔	Perkutan-transluminale Gefässintervention, sonstige Gefässe, Atherektomie
39.71.00↔	Endovaskuläre Implantation eines Grafts in Aorta abdominalis, n.n.bez.	39.75.15↔	Perkutan-transluminale Gefässintervention, sonstige Gefässe, selektive Thrombolysen
39.71.10↔	Endovaskuläre Implantation eines Grafts in Aorta abdominalis, aortoliakal, ohne Fenestrierung oder Seitenarm	39.75.16↔	Perkutan-transluminale Gefässintervention sonstige Gefässe, selektive Thrombolysen, ultraschallunterstützt
39.71.11↔	Endovaskuläre Implantation eines Grafts in Aorta abdominalis, aortoliakal, mit Fenestrierung oder Seitenarm	39.75.30↔	Zerebrale Perfusionsaugmentation durch partielle endoortale Ballonokklusion
39.71.12↔	Endovaskuläre Implantation eines Grafts in Aorta abdominalis, Bifurkationsprothese, aortobiliakal, ohne Fenestrierung oder Seitenarm	39.76.50↔	Perkutane selektive Thrombolysen an extrakraniellen Gefässen des Kopfes und Halses
39.71.13↔	Endovaskuläre Implantation eines Grafts in Aorta abdominalis, Bifurkationsprothese, aortobiliakal, mit Fenestrierung oder Seitenarm	39.76.70↔	Perkutane endovaskuläre Fremdkörperentfernung aus extrakraniellen Gefässen des Kopfes und Halses
39.71.14↔	Endovaskuläre Implantation eines Grafts in Aorta abdominalis, Rohrprothese, aortal, ohne Fenestrierung oder Seitenarm	39.77.50↔	Perkutane selektive Thrombolysen von intrakraniellen(n) Gefäss(en)
39.71.15↔	Endovaskuläre Implantation eines Grafts in Aorta abdominalis, Rohrprothese, aortal, mit Fenestrierung oder Seitenarm	39.77.70↔	Perkutane endovaskuläre Fremdkörperentfernung aus intrakraniellen(n) Gefäss(en)
39.71.99↔	Endovaskuläre Implantation eines Grafts in Aorta abdominalis, sonstige	39.79.11↔	Endovaskuläre Implantation eines Grafts an viszeralgefässen
39.72.00↔	Endovaskuläre plastische Rekonstruktion oder Okklusion von Gefässen am Kopf und Hals, n.n.bez.	39.79.12↔	Endovaskuläre Implantation eines Grafts an Gefässen des Beckens
39.72.10↔	Selektive Embolisation von intrakraniellen Gefässen, n.n.bez.	39.79.13↔	Endovaskuläre Implantation eines Grafts an abdominalen Gefässen
39.72.11↔	Selektive Embolisation von intrakraniellen Gefässen mit Partikeln oder Metallspiralen	39.79.19↔	Endovaskuläre Implantation eines Grafts an sonstigen Gefässen, sonstige
39.72.12↔	Selektive Embolisation von intrakraniellen Gefässen mit embolisierenden Flüssigkeiten, ablösbaren Ballons oder Schirmen	39.79.21↔	Coil-Embolisation oder -Verschluss von Gefässen der oberen Extremitäten
39.72.13↔	Selektive Embolisation von intrakraniellen Gefässen durch Stents als Flow-Diverter	39.79.22↔	Coil-Embolisation oder -Verschluss der Aorta
39.72.14↔	Selektive Embolisation von intrakraniellen Gefässen mit adhäsivem Embolisat	39.79.24↔	Coil-Embolisation oder -Verschluss von thorakalen Gefässen
39.72.19↔	Selektive Embolisation von intrakraniellen Gefässen, sonstige	39.79.25↔	Coil-Embolisation oder -Verschluss von viszeralen Gefässen
39.72.20↔	Selektive Embolisation von extrakraniellen Gefässen des Kopfes und des Halses, n.n.bez.	39.79.26↔	Coil-Embolisation oder -Verschluss von abdominalen Gefässen
39.72.21↔	Selektive Embolisation von extrakraniellen Gefässen des Kopfes und des Halses mit Partikeln oder Metallspiralen	39.79.27↔	Coil-Embolisation oder -Verschluss von Gefässen der unteren Extremitäten
39.72.22↔	Selektive Embolisation von extrakraniellen Gefässen des Kopfes und des Halses mit embolisierenden Flüssigkeiten, ablösbaren Ballons oder Schirmen	39.79.28↔	Coil-Embolisation oder -Verschluss von spinalen Gefässen
39.72.24↔	Selektive Embolisation von extrakraniellen Gefässen des Kopfes und des Halses mit adhäsivem Embolisat	39.79.29↔	Coil-Embolisation oder -Verschluss von sonstigen Gefässen, sonstige
39.72.29↔	Selektive Embolisation von extrakraniellen Gefässen des Kopfes und des Halses, sonstige		

39.79.30↔	Selektive Embolisation mit embolisierenden Flüssigkeiten von sonstigen Gefässen, n.n.bez.	39.79.77↔	Kathetertechnischer Verschluss mittels Laser, an abdominalen Gefässen
39.79.31↔	Selektive Embolisation mit embolisierenden Flüssigkeiten von Gefässen der oberen Extremitäten	39.79.79↔	Kathetertechnischer Verschluss von Arterien mittels Laser, sonstige Gefässe, sonstige
39.79.32↔	Selektive Embolisation mit embolisierenden Flüssigkeiten der Aorta	39.79.80↔	Kathetertechnischer Verschluss von Arterien mittels Radiofrequenz, sonstige Gefässe, n.n.bez.
39.79.34↔	Selektive Embolisation mit embolisierenden Flüssigkeiten von thorakalen Gefässen	39.79.81↔	Kathetertechnischer Verschluss mittels Radiofrequenz an Arterien der oberen Extremitäten
39.79.35↔	Selektive Embolisation mit embolisierenden Flüssigkeiten von viszeralen Gefässen	39.79.82↔	Kathetertechnischer Verschluss mittels Radiofrequenz an der Aorta
39.79.36↔	Selektive Embolisation mit embolisierenden Flüssigkeiten von abdominalen Gefässen	39.79.84↔	Kathetertechnischer Verschluss mittels Radiofrequenz an thorakalen Gefässen
39.79.37↔	Selektive Embolisation mit embolisierenden Flüssigkeiten von Gefässen der unteren Extremitäten	39.79.85↔	Kathetertechnischer Verschluss mittels Radiofrequenz an Gefässen der unteren Extremitäten
39.79.38↔	Selektive Embolisation mit embolisierenden Flüssigkeiten von spinalen Gefässen	39.79.86↔	Kathetertechnischer Verschluss mittels Radiofrequenz an viszeralen Gefässen
39.79.39↔	Selektive Embolisation mit embolisierenden Flüssigkeiten von sonstigen Gefässen, sonstige	39.79.87↔	Kathetertechnischer Verschluss mittels Radiofrequenz an abdominalen Gefässen
39.79.40↔	Selektive Embolisation mit ablösbaren Ballons von sonstigen Gefässen, n.n.bez.	39.79.89↔	Kathetertechnischer Verschluss mittels Radiofrequenz an sonstigen Gefässen, sonstige
39.79.41↔	Selektive Embolisation mit ablösbaren Ballons von Gefässen der oberen Extremitäten	39.90.00↔	Einsetzen von peripheren Gefässstent(s) ohne Medikamenten-Freisetzung, n.n.bez.
39.79.42↔	Selektive Embolisation mit ablösbaren Ballons der Aorta	39.90.10↔	Einsetzen von Gefässstent(s) in nicht-kardiale Gefässe, bare Stents
39.79.44↔	Selektive Embolisation mit ablösbaren Ballons von thorakalen Gefässen	39.90.11↔	Einsetzen von Gefässstent(s) in nicht-kardiale Gefässe, bioresorbierbare Stents
39.79.45↔	Selektive Embolisation mit ablösbaren Ballons von viszeralen Gefässen	39.90.12↔	Einsetzen von Gefässstent(s) in nicht-kardiale Gefässe, grosslumige Stents n.n.bez.
39.79.46↔	Selektive Embolisation mit ablösbaren Ballons von abdominalen Gefässen	39.90.13↔	Einsetzen von Gefässstent(s) in nicht-kardiale Gefässe, grosslumige Stents ungecovered
39.79.47↔	Selektive Embolisation mit ablösbaren Ballons von spinalen Gefässen	39.90.14↔	Einsetzen von Gefässstent(s) in nicht-kardiale Gefässe, Grosslumige Stents gecovered
39.79.48↔	Selektive Embolisation mit ablösbaren Ballons von Gefässen der unteren Extremitäten	39.90.15↔	Einsetzen von Gefässstent(s) in nicht-kardiale Gefässe, gecovered Stents (Stentgrafts) in nicht-aneurysmatischen Gefässen
39.79.49↔	Selektive Embolisation mit ablösbaren Ballons von sonstigen Gefässen, sonstige	39.90.16↔	Einsetzen von Gefässstent(s) in nichtkardiale Gefässe, gecoverte Stent-Grafts mit bioaktiver Oberfläche
39.79.50↔	Selektive Embolisation mit Schirmen von sonstigen Gefässen, n.n.bez.	39.90.17↔	Einsetzen von peripheren Gefässstent(s), Multilayerstents
39.79.51↔	Selektive Embolisation mit Schirmen von Gefässen der oberen Extremitäten	39.90.19↔	Einsetzen von Gefässstent(s) in nicht-kardiale Gefässe, sonstige Stents
39.79.52↔	Selektive Embolisation mit Schirmen der Aorta	39.90.30↔	Einsetzen von überlangen Stent(s) (>10 cm) in nicht-kardiale Gefässe, n.n.bez.
39.79.54↔	Selektive Embolisation mit Schirmen von thorakalen Gefässen	39.90.31↔	Einsetzen von überlangen bare Stent(s) (>10 cm) in nicht-kardiale Gefässe
39.79.55↔	Selektive Embolisation mit Schirmen von viszeralen Gefässen	39.90.32↔	Einsetzen von überlangen covered Stent(s) (>10 cm) in nicht-kardiale Gefässe
39.79.56↔	Selektive Embolisation mit Schirmen von abdominalen Gefässen	39.90.39↔	Einsetzen von überlangen Stent(s) (>10 cm) in nicht-kardiale Gefässe, sonstige
39.79.57↔	Selektive Embolisation mit Schirmen von Gefässen der unteren Extremitäten	39.90.99↔	Einsetzen von peripheren Gefässstent(s) ohne Medikamenten-Freisetzung, sonstige
39.79.58↔	Selektive Embolisation mit Schirmen von spinalen Gefässen	40.29.10↔	Exzision eines mediastinalen Lymphknotens, n.n.bez.
39.79.59↔	Selektive Embolisation mit Schirmen von sonstigen Gefässen, sonstige	40.29.11↔	Exzision eines mediastinalen Lymphknotens, offen chirurgisch
39.79.60↔	Selektive Embolisation mit Partikeln von sonstigen Gefässen, n.n.bez.	40.29.12↔	Exzision eines mediastinalen Lymphknotens, thorakoskopisch
39.79.61↔	Selektive Embolisation mit Partikeln von Gefässen der oberen Extremitäten	40.29.19↔	Exzision eines mediastinalen Lymphknotens, sonstige
39.79.62↔	Selektive Embolisation mit Partikeln der Aorta	40.29.20↔	Exzision eines paraaortalen Lymphknotens
39.79.64↔	Selektive Embolisation mit Partikeln von thorakalen Gefässen	40.29.30↔	Exzision eines iliakalen Lymphknotens
39.79.65↔	Selektive Embolisation mit Partikeln von viszeralen Gefässen	40.29.70↔	Exzision eines Lymphangioms oder Hygroma cysticum
39.79.66↔	Selektive Embolisation mit Partikeln von abdominalen Gefässen	40.29.80↔	Exzision mehrerer abdominaler Lymphknotenstationen (mit Leberbiopsie), n.n.bez.
39.79.67↔	Selektive Embolisation mit Partikeln von Gefässen der unteren Extremitäten	40.29.81↔	Exzision mehrerer abdominaler Lymphknotenstationen (mit Leberbiopsie), offen chirurgisch [Staging-Laparotomie]
39.79.68↔	Selektive Embolisation mit Partikeln von spinalen Gefässen	40.29.82↔	Exzision mehrerer abdominaler Lymphknotenstationen (mit Leberbiopsie), laparoskopisch [Staging-Laparoskopie]
39.79.69↔	Selektive Embolisation mit Partikeln von sonstigen Gefässen, sonstige	40.29.89↔	Exzision mehrerer abdominaler Lymphknotenstationen (mit Leberbiopsie), sonstige
39.79.70↔	Kathetertechnischer Verschluss von Arterien mittels Laser, sonstigen Gefässen, n.n.bez.	40.29.99↔	Einfache Exzision einer anderen lymphatischen Struktur, sonstige
39.79.71↔	Kathetertechnischer Verschluss mittels Laser, an Arterien der oberen Extremitäten	41.42.00↔	Exzision oder Destruktion von Läsion oder Gewebe der Milz, n.n.bez.
39.79.72↔	Kathetertechnischer Verschluss mittels Laser, an der Aorta	41.42.10↔	Exzision von Läsion oder Gewebe der Milz
39.79.74↔	Kathetertechnischer Verschluss mittels Laser, an thorakalen Gefässen	41.42.20↔	Destruktion von Läsion oder Gewebe der Milz
39.79.75↔	Kathetertechnischer Verschluss mittels Laser, an Gefässen der unteren Extremitäten		
39.79.76↔	Kathetertechnischer Verschluss mittels Laser, an viszeralen Gefässen		

41.42.99↔	Exzision oder Destruktion von Läsion oder Gewebe der Milz, sonstige	78.11.99↔	Anlegen eines Fixateur externe an Skapula, Klavikula, Rippen und Sternum (inkl. Reposition von Frakturen), sonstige
41.43↔	Partielle Splenektomie	78.12.10↔	Geschlossene Reposition einer proximalen Humerusfraktur mit Knochenfixation durch Fixateur externe
41.5↔	Totale Splenektomie	78.12.11↔	Offene Reposition einer proximalen Humerusfraktur mit Knochenfixation durch Fixateur externe
44.44↔	Katheterembolisation zur Blutstillung in Magen oder Duodenum	78.12.90↔	Geschlossene Reposition einer sonstigen Humerusfraktur mit Knochenfixation durch Fixateur externe
50.14↔	Laparoskopische Leberbiopsie	78.12.91↔	Offene Reposition einer sonstigen Humerusfraktur mit Knochenfixation durch Fixateur externe
53.00↔	Einseitige Operation einer Inguinalhernie, n.n.bez.	78.12.99↔	Anlegen eines Fixateur externe am Humerus (inkl. Reposition von Frakturen), sonstige
53.01↔	Einseitige Operation einer direkten Inguinalhernie	78.13.10↔	Geschlossene Reposition einer distalen Radiusfraktur mit Knochenfixation durch Fixateur externe
53.02↔	Einseitige Operation einer indirekten Inguinalhernie	78.13.11↔	Geschlossene Reposition einer sonstigen Radiusfraktur mit Knochenfixation durch Fixateur externe
53.03↔	Einseitige Operation einer direkten Inguinalhernie mit Transplantat oder Prothese	78.13.12↔	Offene Reposition einer distalen Radiusfraktur mit Knochenfixation durch Fixateur externe
53.04↔	Operation einer indirekten Inguinalhernie mit Transplantat oder Prothese	78.13.13↔	Offene Reposition einer sonstigen Radiusfraktur mit Knochenfixation durch Fixateur externe
53.05↔	Operation einer Inguinalhernie mit Transplantat oder Prothese, n.n.bez.	78.13.20↔	Geschlossene Reposition einer Ulnafraktur mit Knochenfixation durch Fixateur externe
53.10↔	Beidseitige Operation von Inguinalhernien, n.n.bez.	78.13.99↔	Anlegen eines Fixateur externe an Radius und Ulna (inkl. Reposition von Frakturen), sonstige
53.11↔	Beidseitige Operation von direkten Inguinalhernien	78.14.10↔	Geschlossene Reposition einer Fraktur an Karpalia und Metakarpalia mit Knochenfixation durch Fixateur externe
53.12↔	Beidseitige Operation von indirekten Inguinalhernien	78.14.11↔	Offene Reposition einer Fraktur an Karpalia und Metakarpalia mit Knochenfixation durch Fixateur externe
53.13↔	Beidseitige Operation von Inguinalhernien, einer direkten und einer indirekten	78.14.99↔	Anlegen eines Fixateur externe an Karpalia und Metakarpalia (inkl. Reposition von Frakturen), sonstige
53.14↔	Beidseitige Operation von direkten Inguinalhernien mit Transplantat oder Prothese	78.15.10↔	Offene Reposition einer Schenkelhalsfraktur und proximalen Femurfraktur mit Knochenfixation durch Fixateur externe
53.15↔	Beidseitige Operation von indirekten Inguinalhernien mit Transplantat oder Prothese	78.15.20↔	Offene Reposition einer Femurschaftfraktur mit Knochenfixation durch Fixateur externe
53.16↔	Beidseitige Operation von Inguinalhernien, einer direkten und einer indirekten mit Transplantat oder Prothese	78.15.30↔	Geschlossene Reposition einer distalen Femurfraktur mit Knochenfixation durch Fixateur externe
53.17↔	Beidseitige Operation von Inguinalhernien mit Transplantat oder Prothese, n.n.bez.	78.15.31↔	Offene Reposition einer distalen Femurfraktur mit Knochenfixation durch Fixateur externe
53.21↔	Einseitige Operation einer Femoralhernie mit Transplantat oder Prothese	78.15.40↔	Geschlossene Reposition einer sonstigen Femurfraktur mit Knochenfixation durch Fixateur externe
53.29↔	Sonstige einseitige Operation einer Femoralhernie	78.15.99↔	Anlegen eines Fixateur externe am Femur (inkl. Reposition von Frakturen), sonstige
53.31↔	Beidseitige Operation einer Femoralhernie mit Transplantat oder Prothese	78.16.10↔	Geschlossene Reposition einer Fraktur der Patella mit Knochenfixation durch Fixateur externe
53.39↔	Sonstige beidseitige Operation einer Femoralhernie	78.16.11↔	Offene Reposition einer Fraktur der Patella mit Knochenfixation durch Fixateur externe
54.11↔	Probepelaparotomie	78.16.99↔	Anlegen eines Fixateur externe an der Patella (inkl. Reposition von Frakturen), sonstige
54.12.00↔	Relaparotomie, n.n.bez.	78.17.10↔	Geschlossene Reposition einer Fraktur der proximalen Tibia mit Knochenfixation durch Fixateur externe
54.12.10↔	Second-look-Laparotomie	78.17.11↔	Offene Reposition einer einfachen Fraktur der proximalen Tibia mit Knochenfixation durch Fixateur externe
54.12.11↔	Laparotomie zur Stillung einer postoperativen Blutung	78.17.12↔	Offene Reposition einer Mehrfragmentfraktur der proximalen Tibia mit Knochenfixation durch Fixateur externe
54.12.99↔	Relaparotomie, sonstige	78.17.13↔	Offene Reposition einer einfachen Tibiaschaftfraktur mit Knochenfixation durch Fixateur externe
54.13↔	Laparotomie mit Drainage	78.17.14↔	Offene Reposition einer einfachen Fraktur der distalen Tibia mit Knochenfixation durch Fixateur externe
54.19↔	Sonstige Laparotomie	78.17.15↔	Geschlossene Reposition einer sonstigen Tibiafraktur mit Knochenfixation durch Fixateur externe
54.21.00↔	Laparoskopie, n.n.bez.	78.17.16↔	Offene Reposition einer Mehrfragmentfraktur sonstiger Teile der Tibia mit Knochenfixation durch Fixateur externe
54.21.10↔	Laparoskopie, Diagnostische Laparoskopie	78.17.20↔	Offene Reposition einer einfachen Fraktur der proximalen Fibula mit Knochenfixation durch Fixateur externe
54.21.30↔	Laparoskopie, Laparoskopie mit Drainage	78.17.21↔	Offene Reposition einer Mehrfragmentfraktur der proximalen Fibula mit Knochenfixation durch Fixateur externe
54.21.99↔	Laparoskopie, sonstige	78.17.22↔	Offene Reposition einer einfachen Fraktur des Fibulaschafts mit Knochenfixation durch Fixateur externe
54.23↔	Biopsie am Peritoneum	78.17.23↔	Offene Reposition einer Mehrfragmentfraktur des Fibulaschafts mit Knochenfixation durch Fixateur externe
54.92↔	Entfernen eines Fremdkörpers aus der Peritonealhöhle	78.17.24↔	Geschlossene Reposition einer distalen Fibulafraktur mit Knochenfixation durch Fixateur externe
54.99.31↔	Debulking über Laparotomie		
54.99.40↔	Sonstige Operationen in der Abdominal-Region, Revision einer kutaneoperitonealen Fistel (Katheterverweilsystem)		
54.99.50↔	Sonstige Operationen in der Abdominal-Region, Anlegen eines temporären Bauchwandverschlusses		
54.99.60↔	Sonstige Operationen in der Abdominal-Region, Lumbotomie		
54.99.61↔	Sonstige Operationen in der Abdominal-Region, Relumbotomie		
54.99.81↔	Revision von Kathetern mit automatischer, programmierbarer und wiederaufladbarer Pumpe zur kontinuierlichen Aszitesdrainage		
54.99.82↔	Behebung einer mechanischen Obstruktion von Kathetern mit automatischer, programmierbarer und wiederaufladbarer Pumpe zur kontinuierlichen Aszitesdrainage		
54.a1↔	Exzision und Destruktion von retroperitoneal gelegenen Gewebe		
78.11.10↔	Geschlossene Reposition einer Fraktur von Skapula und Klavikula mit Knochenfixation durch Fixateur externe		
78.11.11↔	Offene Reposition einer einfachen Fraktur von Skapula und Klavikula mit Knochenfixation durch Fixateur externe		
78.11.12↔	Offene Reposition einer Mehrfragmentfraktur von Klavikula und Skapula mit Knochenfixation durch Fixateur externe		
78.11.20↔	Geschlossene Reposition einer Fraktur von Rippen und Sternum mit Knochenfixation durch Fixateur externe		
78.11.21↔	Offene Reposition einer Fraktur von Rippen und Sternum mit Knochenfixation durch Fixateur externe		

78.17.25↔	Offene Reposition einer einfachen Fraktur der distalen Fibula mit Knochenfixation durch Fixateur externe	83.09.14↔	Fremdkörperentfernung aus Muskel, Sehne oder Faszie, Brustwand, Bauch und Rücken
78.17.26↔	Offene Reposition einer Mehrfragmentfraktur der distalen Fibula mit Knochenfixation durch Fixateur externe	83.09.15↔	Fremdkörperentfernung aus Muskel, Sehne oder Faszie, Leisten- und Genitalregion und Gesäss
78.17.27↔	Geschlossene Reposition einer sonstigen Fibulafaktur mit Knochenfixation durch Fixateur externe	83.09.16↔	Fremdkörperentfernung aus Muskel, Sehne oder Faszie, Untere Extremität
78.17.99↔	Anlegen eines Fixateur externe an Tibia und Fibula (inkl. Reposition von Frakturen), sonstige	83.09.19↔	Fremdkörperentfernung aus Muskel, Sehne oder Faszie, Andere Lokalisation
78.18.10↔	Geschlossene Reposition einer Kalkaneusfraktur mit Knochenfixation durch Fixateur externe	83.11↔	Tenotomie der Achillessehne
78.18.11↔	Geschlossene Reposition einer Fraktur sonstiger Tarsalia und Metatarsalia mit Knochenfixation durch Fixateur externe	83.12↔	Tenotomie der Hüft-Adduktoren
78.18.12↔	Offene Reposition einer einfachen Fraktur an sonstigen Tarsalia und Metatarsalia mit Knochenfixation durch Fixateur externe	83.13.10↔	Inzision einer Sehne, Kopf und Hals
78.18.13↔	Offene Reposition einer Fraktur an Kalkaneus und Talus mit Knochenfixation durch Fixateur externe	83.13.11↔	Inzision einer Sehne, Schulter und Axilla
78.18.14↔	Offene Reposition einer Mehrfragmentfraktur an sonstigen Tarsalia mit Knochenfixation durch Fixateur externe	83.13.12↔	Inzision einer Sehne, Oberarm und Ellenbogen
78.18.15↔	Offene Reposition einer Mehrfragmentfraktur an Metatarsalia mit Knochenfixation durch Fixateur externe	83.13.13↔	Inzision einer Sehne, Unterarm
78.18.99↔	Anlegen eines Fixateur externe an Tarsalia und Metatarsalia (inkl. Reposition von Frakturen), sonstige	83.13.14↔	Inzision einer Sehne, Brustwand, Bauch und Rücken
78.19.10↔	Geschlossene Reposition einer Fraktur von Phalangen der Hand mit Knochenfixation durch Fixateur externe	83.13.15↔	Inzision einer Sehne, Leisten- und Genitalregion und Gesäss
78.19.11↔	Offene Reposition einer Fraktur von Phalangen der Hand mit Knochenfixation durch Fixateur externe	83.13.16↔	Inzision einer Sehne, Untere Extremität
78.19.20↔	Geschlossene Reposition einer Fraktur des Beckens mit Knochenfixation durch Fixateur externe	83.13.20↔	Durchtrennung einer Sehne, Kopf und Hals
78.19.21↔	Offene Reposition einer Fraktur des Acetabulum mit Knochenfixation / Transfixation durch Fixateur externe	83.13.21↔	Durchtrennung einer Sehne, Schulter und Axilla
78.19.22↔	Offene Reposition einer Fraktur sonstiger Teile des Beckens mit Knochenfixation durch Fixateur externe	83.13.22↔	Durchtrennung einer Sehne, Oberarm und Ellenbogen
78.19.30↔	Geschlossene Reposition einer Fraktur von Phalangen des Fusses mit Knochenfixation durch Fixateur externe	83.13.23↔	Durchtrennung einer Sehne, Unterarm
78.19.31↔	Offene Reposition einer Fraktur von Phalangen des Fusses mit Knochenfixation durch Fixateur externe	83.13.24↔	Durchtrennung einer Sehne, Brustwand, Bauch und Rücken
82.82↔	Plastische Rekonstruktion einer Spalthand	83.13.25↔	Durchtrennung einer Sehne, Leisten- und genitalregion und Gesäss
82.89.10↔	Sehnenscheidenplastik an der Hand	83.13.26↔	Durchtrennung einer Sehne, Untere Extremität
82.89.11↔	Knöcherne Refixation von Bänder der Handwurzel und Mittelhand	83.14.10↔	Fasziotomie oder Aponeurotomie, Kopf und Hals
82.89.12↔	Knöcherne Refixation von sonstigen Bänder der Hand	83.14.11↔	Fasziotomie oder Aponeurotomie, Schulter und Axilla
82.89.13↔	Gelenkübergreifende Weichteildistraktion bei kongenitalen Anomalien der Hand	83.14.12↔	Fasziotomie oder Aponeurotomie, Oberarm und Ellenbogen
82.89.14↔	Radialisierung bei kongenitalen Anomalien der Hand	83.14.13↔	Fasziotomie oder Aponeurotomie, Unterarm
82.89.15↔	Resektion von Schnürringen mit plastischer Rekonstruktion bei kongenitalen Anomalien der Hand	83.14.14↔	Fasziotomie oder Aponeurotomie, Brustwand, Bauch und Rücken
82.89.16↔	Transfer einer Zehe als Fingerersatz	83.14.15↔	Fasziotomie oder Aponeurotomie, Leisten- und Genitalregion und Gesäss
83.02.10↔	Myotomie, Kopf und Hals	83.14.16↔	Fasziotomie oder Aponeurotomie, Untere Extremität
83.02.11↔	Myotomie, Schulter und Axilla	83.19.10↔	Durchtrennung eines Muskels, Kopf und Hals
83.02.12↔	Myotomie, Oberarm und Ellenbogen	83.19.11↔	Durchtrennung eines Muskels, Schulter und Axilla
83.02.13↔	Myotomie, Unterarm	83.19.12↔	Durchtrennung eines Muskels, Oberarm und Ellenbogen
83.02.14↔	Myotomie, Brustwand, Bauch und Rücken	83.19.13↔	Durchtrennung eines Muskels, Unterarm
83.02.15↔	Myotomie, Leisten- und Genitalregion und Gesäss	83.19.14↔	Durchtrennung eines Muskels, Brustwand, Bauch und Rücken
83.02.16↔	Myotomie, Untere Extremität	83.19.15↔	Durchtrennung eines Muskels, Leisten- und Genitalregion und Gesäss
83.02.19↔	Myotomie, Andere Lokalisation	83.19.16↔	Durchtrennung eines Muskels, Untere Extremität
83.03.10↔	Bursotomie, Kopf und Hals	83.19.20↔	Desinsertion von Muskel, Sehne und Faszie, Kopf und Hals
83.03.11↔	Bursotomie, Schulter und Axilla	83.19.21↔	Desinsertion von Muskel, Sehne und Faszie, Schulter und Axilla
83.03.12↔	Bursotomie, Oberarm und Ellenbogen	83.19.22↔	Desinsertion von Muskel, Sehne und Faszie, Oberarm und Ellenbogen
83.03.13↔	Bursotomie, Unterarm	83.19.23↔	Desinsertion von Muskel, Sehne und Faszie, Unterarm
83.03.14↔	Bursotomie, Brustwand, Bauch und Rücken	83.19.24↔	Desinsertion von Muskel, Sehne und Faszie, Brustwand, Bauch und Rücken
83.03.15↔	Bursotomie, Leisten- und Genitalregion und Gesäss	83.19.25↔	Desinsertion von Muskel, Sehne und Faszie, Leisten- und Genitalregion und Gesäss
83.03.16↔	Bursotomie, Untere Extremität	83.19.26↔	Desinsertion von Muskel, Sehne und Faszie, Untere Extremität
83.03.19↔	Bursotomie, Andere Lokalisation	83.21.11↔	Offene Biopsie an den Weichteilen
83.09.10↔	Fremdkörperentfernung aus Muskel, Sehne oder Faszie, Kopf und Hals	83.21.21↔	Offene Biopsie am Muskel
83.09.11↔	Fremdkörperentfernung aus Muskel, Sehne oder Faszie, Schulter und Axilla	83.21.30↔	Biopsie an den Weichteilen, Biopsie an einem Schleimbeutel
83.09.12↔	Fremdkörperentfernung aus Muskel, Sehne oder Faszie, Oberarm und Ellenbogen	83.31.10↔	Exzision einer Läsion an einer Sehnenscheide, Kopf und Hals
83.09.13↔	Fremdkörperentfernung aus Muskel, Sehne oder Faszie, Unterarm	83.31.11↔	Exzision einer Läsion an einer Sehnenscheide, Schulter und Axilla
		83.31.12↔	Exzision einer Läsion an einer Sehnenscheide, Oberarm und Ellenbogen
		83.31.13↔	Exzision einer Läsion an einer Sehnenscheide, Unterarm
		83.31.14↔	Exzision einer Läsion an einer Sehnenscheide, Brustwand, Bauch und Rücken
		83.31.15↔	Exzision einer Läsion an einer Sehnenscheide, Leisten- und Genitalregion und Gesäss
		83.31.16↔	Exzision einer Läsion an einer Sehnenscheide, Untere Extremität
		83.32.10↔	Exzision einer Läsion an einem Muskel, Kopf und Hals
		83.32.11↔	Exzision einer Läsion an einem Muskel, Schulter und Arm
		83.32.12↔	Exzision einer Läsion an einem Muskel, Brustwand, Bauch und Rücken

83.32.13↔	Exzision einer Läsion an einem Muskel, Leisten- und Genitalregion und Gesäss	83.49.34↔	Sonstige Exzision von Weichteilen, Brustwand, Bauch und Rücken
83.32.14↔	Exzision einer Läsion an einem Muskel, Untere Extremität	83.49.35↔	Sonstige Exzision von Weichteilen, Leisten- und Genitalregion und Gesäss
83.32.19↔	Exzision einer Läsion an einem Muskel, Andere Lokalisation	83.49.36↔	Sonstige Exzision von Weichteilen, Untere Extremität
83.39.10↔	Exzision einer Läsion an einer Sehne, Kopf und Hals	83.49.39↔	Sonstige Exzision von Weichteilen, Andere Lokalisation
83.39.11↔	Exzision einer Läsion an einer Sehne, Schulter und Arm	83.5x.10↔	Bursektomie, Kopf und Hals
83.39.12↔	Exzision einer Läsion an anderen Weichteilen, Exzision einer Läsion an einer Sehne, Brustwand, Bauch und Rücken	83.5x.11↔	Bursektomie, Schulter und Axilla
83.39.13↔	Exzision einer Läsion an einer Sehne, Leisten- und Genitalregion und Gesäss	83.5x.12↔	Bursektomie, Oberarm und Ellenbogen
83.39.14↔	Exzision einer Läsion an einer Sehne, Untere Extremität	83.5x.13↔	Bursektomie, Unterarm
83.39.20↔	Exzision einer Läsion an einer Faszie, Kopf und Hals	83.5x.14↔	Bursektomie, Brustwand, Bauch und Rücken
83.39.21↔	Exzision einer Läsion an einer Faszie, Schulter und Arm	83.5x.15↔	Bursektomie, Leisten- und Genitalregion und Gesäss
83.39.22↔	Exzision einer Läsion an einer Faszie, Brustwand, Bauch und Rücken	83.5x.16↔	Bursektomie, Untere Extremität
83.39.23↔	Exzision einer Läsion an einer Faszie, Leisten- und Genitalregion und Gesäss	83.5x.19↔	Bursektomie, Andere Lokalisation
83.39.24↔	Exzision einer Läsion an einer Faszie, Untere Extremität	83.61.11↔	Naht einer Sehnscheide, Schulter und Axilla
83.41↔	Exzision einer Sehne zur Transplantation	83.61.12↔	Naht einer Sehnscheide, Oberarm und Ellenbogen
83.42.10↔	Sonstige Tenonektomie, Kopf und Hals	83.61.13↔	Naht einer Sehnscheide, Unterarm
83.42.11↔	Sonstige Tenonektomie, Schulter und Axilla	83.61.14↔	Naht einer Sehnscheide, Brustwand, Bauch und Rücken
83.42.12↔	Sonstige Tenonektomie, Oberarm und Ellenbogen	83.61.15↔	Naht einer Sehnscheide, Leisten- und Genitalregion und Gesäss
83.42.13↔	Sonstige Tenonektomie, Unterarm	83.61.16↔	Naht einer Sehnscheide, Untere Extremität
83.42.14↔	Sonstige Tenonektomie, Brustwand, Bauch und Rücken	83.61.19↔	Naht einer Sehnscheide, Andere Lokalisation
83.42.15↔	Sonstige Tenonektomie, Leisten- und Genitalregion und Gesäss	83.62.10↔	Sekundäre Naht einer Sehne, Kopf und Hals
83.42.16↔	Sonstige Tenonektomie, Untere Extremität	83.62.11↔	Sekundäre Naht einer Sehne, Schulter und Axilla
83.42.19↔	Sonstige Tenonektomie, Andere Lokalisation	83.62.12↔	Sekundäre Naht einer Sehne, Oberarm und Ellenbogen
83.43.10↔	Entnahme eines myokutanen Lappens zur Transplantation	83.62.13↔	Sekundäre Naht einer Sehne, Unterarm
83.43.11↔	Entnahme eines osteomyokutanen oder osteofasziokutanen Lappens zur Transplantation	83.62.14↔	Sekundäre Naht einer Sehne, Brustwand, Bauch und Rücken
83.43.12↔	Entnahme eines sonstigen Lappentransplantates mit mikrovasikulärer Anastomosierung aus Muskel oder Faszie	83.62.15↔	Sekundäre Naht einer Sehne, Leisten- und Genitalregion und Gesäss
83.43.99↔	Exzision von Muskel oder Faszie zur Transplantation, sonstige	83.62.16↔	Sekundäre Naht einer Sehne, Untere Extremität
83.44.00↔	Sonstige Fasziektomie, n.n.bez.	83.62.19↔	Sekundäre Naht einer Sehne, Andere Lokalisation
83.44.10↔	Sonstige Fasziektomie, Kopf und Hals	83.64.10↔	Sonstige Naht einer Sehne, Kopf und Hals
83.44.11↔	Sonstige Fasziektomie, Schulter und Axilla	83.64.11↔	Sonstige Naht einer Sehne, Schulter und Axilla
83.44.12↔	Sonstige Fasziektomie, Oberarm und Ellenbogen	83.64.12↔	Sonstige Naht einer Sehne, Oberarm und Ellenbogen
83.44.13↔	Sonstige Fasziektomie, Unterarm	83.64.13↔	Sonstige Naht einer Sehne, Unterarm
83.44.14↔	Sonstige Fasziektomie, Brustwand, Bauch und Rücken	83.64.14↔	Sonstige Naht einer Sehne, Brustwand, Bauch und Rücken
83.44.15↔	Sonstige Fasziektomie, Leisten- und Genitalregion und Gesäss	83.64.15↔	Sonstige Naht einer Sehne, Leisten- und Genitalregion und Gesäss
83.44.16↔	Sonstige Fasziektomie, Untere Extremität	83.64.16↔	Sonstige Naht einer Sehne, Untere Extremität
83.44.19↔	Sonstige Fasziektomie, Andere Lokalisation	83.64.19↔	Sonstige Naht einer Sehne, Andere Lokalisation
83.44.99↔	Sonstige Fasziektomie, sonstige	83.65.10↔	Sonstige Naht an Muskel oder Faszie, Kopf und Hals
83.45.10↔	Sonstige Myektomie, Kopf und Hals	83.65.11↔	Sonstige Naht an Muskel oder Faszie, Schulter und Axilla
83.45.11↔	Sonstige Myektomie, Schulter und Axilla	83.65.12↔	Sonstige Naht an Muskel oder Faszie, Oberarm und Ellenbogen
83.45.12↔	Sonstige Myektomie, Oberarm und Ellenbogen	83.65.13↔	Sonstige Naht an Muskel oder Faszie, Unterarm
83.45.13↔	Sonstige Myektomie, Unterarm	83.65.14↔	Sonstige Naht an Muskel oder Faszie, Brustwand, Bauch und Rücken
83.45.14↔	Sonstige Myektomie, Brustwand, Bauch und Rücken	83.65.15↔	Sonstige Naht an Muskel oder Faszie, Leisten- und Genitalregion und Gesäss
83.45.15↔	Sonstige Myektomie, Leisten- und Genitalregion und Gesäss	83.65.16↔	Sonstige Naht an Muskel oder Faszie, Untere Extremität
83.45.16↔	Sonstige Myektomie, Untere Extremität	83.72.10↔	Sehnenrückverlagerung, Kopf und Hals
83.45.19↔	Sonstige Myektomie, Andere Lokalisation	83.72.11↔	Sehnenrückverlagerung, Schulter und Axilla
83.49.10↔	Exzision einer Sehnscheide, Kopf und Hals	83.72.12↔	Sehnenrückverlagerung, Oberarm und Ellenbogen
83.49.11↔	Exzision einer Sehnscheide, Schulter und Axilla	83.72.13↔	Sehnenrückverlagerung, Unterarm
83.49.12↔	Exzision einer Sehnscheide, Oberarm und Ellenbogen	83.72.14↔	Sehnenrückverlagerung, Brustwand, Bauch und Rücken
83.49.13↔	Exzision einer Sehnscheide, Unterarm	83.72.15↔	Sehnenrückverlagerung, Leisten- und Genitalregion und Gesäss
83.49.14↔	Exzision einer Sehnscheide, Brustwand und Rücken	83.72.16↔	Sehnenrückverlagerung, Untere Extremität
83.49.15↔	Exzision einer Sehnscheide, Leisten- und Genitalregion und Gesäss	83.73.10↔	Reinsertion einer Sehne, Kopf und Hals
83.49.16↔	Exzision einer Sehnscheide, Untere Extremität	83.73.11↔	Reinsertion einer Sehne, Schulter und Axilla
83.49.20↔	Kompartimentresektion, Kopf und Hals	83.73.12↔	Reinsertion einer Sehne, Oberarm und Ellenbogen
83.49.21↔	Kompartimentresektion, Schulter und Axilla	83.73.13↔	Reinsertion einer Sehne, Unterarm
83.49.22↔	Kompartimentresektion, Oberarm und Ellenbogen	83.73.14↔	Reinsertion einer Sehne, Brustwand, Bauch und Rücken
83.49.23↔	Kompartimentresektion, Unterarm	83.73.15↔	Reinsertion einer Sehne, Leisten- und Genitalregion und Gesäss
83.49.24↔	Kompartimentresektion, Brustwand, Bauch und Rücken	83.73.16↔	Reinsertion einer Sehne, Untere Extremität
83.49.25↔	Kompartimentresektion, Leisten- und Genitalregion und Gesäss	83.73.19↔	Reinsertion einer Sehne, Andere Lokalisation
83.49.26↔	Kompartimentresektion, Untere Extremität	83.74.10↔	Reinsertion eines Muskels, Kopf und Hals
83.49.29↔	Kompartimentresektion, Andere Lokalisation	83.74.11↔	Reinsertion eines Muskels, Schulter und Axilla
83.49.30↔	Sonstige Exzision von Weichteilen, Kopf und Hals	83.74.12↔	Reinsertion eines Muskels, Oberarm und Ellenbogen
83.49.31↔	Sonstige Exzision von Weichteilen, Schulter und Axilla	83.74.13↔	Reinsertion eines Muskels, Unterarm
83.49.32↔	Sonstige Exzision von Weichteilen, Oberarm und Ellenbogen	83.74.14↔	Reinsertion eines Muskels, Brustwand, Bauch und Rücken
83.49.33↔	Sonstige Exzision von Weichteilen, Unterarm	83.74.15↔	Reinsertion eines Muskels, Leisten- und Genitalregion
		83.74.16↔	Reinsertion eines Muskels, Untere Extremität

83.74.19↔	Reinsertion eines Muskels, Andere Lokalisation	83.82.47↔	Transplantation eines sonstigen Lappentransplantates mit mikrovaskulärer Anastomosierung aus Muskel oder Faszie, Andere Lokalisation
83.77.10↔	Muskeltransfer oder -transplantation, Kopf und Hals	83.82.99↔	Muskel- oder Faszientransplantation, sonstige
83.77.11↔	Muskeltransfer oder -transplantation, Schulter und Axilla	83.85.10↔	Verlängerung von Muskel oder Sehne, Kopf und Hals
83.77.12↔	Muskeltransfer oder -transplantation, Oberarm und Ellenbogen	83.85.11↔	Verlängerung von Muskel oder Sehne, Schulter und Axilla
83.77.13↔	Muskeltransfer oder -transplantation, Unterarm	83.85.12↔	Verlängerung von Muskel oder Sehne, Oberarm und Ellenbogen
83.77.14↔	Muskeltransfer oder -transplantation, Brustwand, Bauch und Rücken	83.85.13↔	Verlängerung von Muskel oder Sehne, Unterarm
83.77.15↔	Muskeltransfer oder -transplantation, Leisten- und Genitalregion und Gesäss	83.85.14↔	Verlängerung von Muskel oder Sehne, Brustwand, Bauch und Rücken
83.77.16↔	Muskeltransfer oder -transplantation, Untere Extremität	83.85.15↔	Verlängerung von Muskel oder Sehne, Leisten- und Genitalregion und Gesäss
83.77.19↔	Muskeltransfer oder -transplantation, Andere Lokalisation	83.85.16↔	Verlängerung von Muskel oder Sehne, Untere Extremität
83.82.10↔	Faszientransplantation, Kopf und Hals	83.85.19↔	Verlängerung von Muskel oder Sehne, Andere Lokalisation
83.82.11↔	Faszientransplantation, Schulter und Axilla	83.85.20↔	Verkürzung von Muskel oder Sehne, Kopf und Hals
83.82.12↔	Faszientransplantation, Oberarm und Ellenbogen	83.85.21↔	Verkürzung von Muskel oder Sehne, Schulter und Axilla
83.82.13↔	Faszientransplantation, Unterarm	83.85.22↔	Verkürzung von Muskel oder Sehne, Oberarm und Ellenbogen
83.82.14↔	Faszientransplantation, Brustwand, Bauch und Rücken	83.85.23↔	Verkürzung von Muskel oder Sehne, Unterarm
83.82.15↔	Faszientransplantation, Leisten- und Genitalregion und Gesäss	83.85.24↔	Verkürzung von Muskel oder Sehne, Brustwand, Bauch und Rücken
83.82.16↔	Faszientransplantation, Untere Extremität	83.85.25↔	Verkürzung von Muskel oder Sehne, Leisten- und Genitalregion und Gesäss
83.82.19↔	Faszientransplantation, Andere Lokalisation	83.85.26↔	Verkürzung von Muskel oder Sehne, Untere Extremität
83.82.20↔	Transplantation eines lokalen Muskel- oder Faszienlappens, Kopf und Hals	83.85.29↔	Verkürzung von Muskel oder Sehne, Andere Lokalisation
83.82.21↔	Transplantation eines lokalen Muskel- oder Faszienlappens, Schulter und Axilla	83.86↔	Quadrizepssehnen-Rekonstruktion
83.82.22↔	Transplantation eines lokalen Muskel- oder Faszienlappens, Oberarm und Ellenbogen	83.87.10↔	Muskelplastik, Kopf und Hals
83.82.23↔	Transplantation eines lokalen Muskel- oder Faszienlappens, Unterarm	83.87.11↔	Muskelplastik, Schulter und Axilla
83.82.24↔	Transplantation eines lokalen Muskel- oder Faszienlappens, Brustwand, Bauch und Rücken	83.87.12↔	Muskelplastik, Oberarm und Ellenbogen
83.82.25↔	Transplantation eines lokalen Muskel- oder Faszienlappens, Leisten- und Genitalregion und Gesäss	83.87.13↔	Muskelplastik, Unterarm
83.82.26↔	Transplantation eines lokalen Muskel- oder Faszienlappens, Untere Extremität	83.87.14↔	Muskelplastik, Brustwand, Bauch und Rücken
83.82.29↔	Transplantation eines lokalen Muskel- oder Faszienlappens, Andere Lokalisation	83.87.15↔	Muskelplastik, Leisten- und Genitalregion und Gesäss
83.82.30↔	Transplantation eines osteomyokutanen oder osteofasziokutanen Lappens, Kopf und Hals	83.87.16↔	Muskelplastik, Untere Extremität
83.82.31↔	Transplantation eines osteomyokutanen oder osteofasziokutanen Lappens, Schulter und Axilla	83.88.10↔	Augmentation einer Sehne, Kopf und Hals
83.82.32↔	Transplantation eines osteomyokutanen oder osteofasziokutanen Lappens, Oberarm und Ellenbogen	83.88.11↔	Augmentation einer Sehne, Schulter und Axilla
83.82.33↔	Transplantation eines osteomyokutanen oder osteofasziokutanen Lappens, Unterarm	83.88.12↔	Augmentation einer Sehne, Oberarm und Ellenbogen
83.82.34↔	Transplantation eines osteomyokutanen oder osteofasziokutanen Lappens, Brustwand, Bauch und Rücken	83.88.13↔	Augmentation einer Sehne, Unterarm
83.82.35↔	Transplantation eines osteomyokutanen oder osteofasziokutanen Lappens, Leisten- und Genitalregion und Gesäss	83.88.14↔	Augmentation einer Sehne, Brustwand, Bauch und Rücken
83.82.36↔	Transplantation eines osteomyokutanen oder osteofasziokutanen Lappens, Untere Extremität	83.88.15↔	Augmentation einer Sehne, Leisten- und Genitalregion und Gesäss
83.82.39↔	Transplantation eines osteomyokutanen oder osteofasziokutanen Lappens, Andere Lokalisation	83.88.16↔	Augmentation einer Sehne, Untere Extremität
83.82.40↔	Transplantation eines sonstigen Lappentransplantates mit mikrovaskulärer Anastomosierung aus Muskel oder Faszie, Kopf und Hals	83.88.19↔	Augmentation einer Sehne, Andere Lokalisation
83.82.41↔	Transplantation eines sonstigen Lappentransplantates mit mikrovaskulärer Anastomosierung aus Muskel oder Faszie, Schulter und Axilla	83.88.20↔	Sehneneratzplastik, Kopf und Hals
83.82.42↔	Transplantation eines sonstigen Lappentransplantates mit mikrovaskulärer Anastomosierung aus Muskel oder Faszie, Oberarm und Ellenbogen	83.88.21↔	Sehneneratzplastik, Schulter und Axilla
83.82.43↔	Transplantation eines sonstigen Lappentransplantates mit mikrovaskulärer Anastomosierung aus Muskel oder Faszie, Unterarm	83.88.22↔	Sehneneratzplastik, Oberarm und Ellenbogen
83.82.44↔	Transplantation eines sonstigen Lappentransplantates mit mikrovaskulärer Anastomosierung aus Muskel oder Faszie, Brustwand, Bauch und Rücken	83.88.23↔	Sehneneratzplastik, Unterarm
83.82.45↔	Transplantation eines sonstigen Lappentransplantates mit mikrovaskulärer Anastomosierung aus Muskel oder Faszie, Leisten- und Genitalregion und Gesäss	83.88.24↔	Sehneneratzplastik, Brustwand, Bauch und Rücken
83.82.46↔	Transplantation eines sonstigen Lappentransplantates mit mikrovaskulärer Anastomosierung aus Muskel oder Faszie, Untere Extremität	83.88.25↔	Sehneneratzplastik, Leisten- und Genitalregion und Gesäss
		83.88.26↔	Sehneneratzplastik, Untere Extremität
		83.88.29↔	Sehneneratzplastik, Andere Lokalisation
		83.88.30↔	Schaffung eines Sehnenstranglagers, Kopf und Hals
		83.88.31↔	Schaffung eines Sehnenstranglagers, Schulter und Axilla
		83.88.32↔	Schaffung eines Sehnenstranglagers, Oberarm und Ellenbogen
		83.88.33↔	Schaffung eines Sehnenstranglagers, Unterarm
		83.88.34↔	Schaffung eines Sehnenstranglagers, Brustwand, Bauch und Rücken
		83.88.35↔	Schaffung eines Sehnenstranglagers, Leisten- und Genitalregion und Gesäss
		83.88.36↔	Schaffung eines Sehnenstranglagers, Untere Extremität
		83.88.39↔	Schaffung eines Sehnenstranglagers, Andere Lokalisation
		83.88.40↔	Tenodese, Kopf und Hals
		83.88.41↔	Tenodese, Schulter und Axilla
		83.88.42↔	Tenodese, Oberarm und Ellenbogen
		83.88.43↔	Tenodese, Unterarm
		83.88.44↔	Tenodese, Brustwand, Bauch und Rücken
		83.88.45↔	Tenodese, Leisten- und Genitalregion und Gesäss
		83.88.46↔	Tenodese, Untere Extremität
		83.88.49↔	Tenodese, Andere Lokalisation
		83.88.90↔	Sonstige plastische Operationen an der Sehne, Kopf und Hals
		83.88.91↔	Sonstige plastische Operationen an der Sehne, Schulter und Axilla

83.88.92↔	Sonstige plastische Operationen an der Sehne, Oberarm und Ellenbogen	83.99.22↔	Andere Operationen an Muskel, Faszie und Bursa, Oberarm und Ellenbogen
83.88.93↔	Sonstige plastische Operationen an der Sehne, Unterarm	83.99.23↔	Andere Operationen an Muskel, Faszie und Bursa, Unterarm
83.88.94↔	Sonstige plastische Operationen an der Sehne, Brustwand, Bauch und Rücken	83.99.24↔	Andere Operationen an Muskel, Faszie und Bursa, Brustwand, Bauch und Rücken
83.88.95↔	Sonstige plastische Operationen an der Sehne, Leisten- und Genitalregion und Gesäss	83.99.25↔	Andere Operationen an Muskel, Faszie und Bursa, Leisten- und Genitalregion und Gesäss
83.88.96↔	Sonstige plastische Operationen an der Sehne, Untere Extremität	83.99.26↔	Andere Operationen an Muskel, Faszie und Bursa, Untere Extremität
83.89.10↔	Verlängerung, Verkürzung und Doppelung einer Faszie, Kopf und Hals	83.99.30↔	Revision ohne Ersatz eines Skelettmuskelstimulators
83.89.11↔	Verlängerung, Verkürzung und Doppelung einer Faszie, Schulter und Axilla	86.22.20‡↔	Grossflächiges Débridement von Wunde, Infektion oder Verbrennung durch Exzision mit Einlegen eines Medikamententrägers am Kopf (ausser Lippe)
83.89.12↔	Verlängerung, Verkürzung und Doppelung einer Faszie, Oberarm und Ellenbogen	86.22.27‡↔	Grossflächiges Débridement von Wunde, Infektion oder Verbrennung durch Exzision mit Einlegen eines Medikamententrägers an der Leisten- und Genitalregion
83.89.13↔	Verlängerung, Verkürzung und Doppelung einer Faszie, Unterarm	86.22.28‡↔	Grossflächiges Débridement von Wunde, Infektion oder Verbrennung durch Exzision mit Einlegen eines Medikamententrägers an der unteren Extremität
83.89.14↔	Verlängerung, Verkürzung und Doppelung einer Faszie, Brustwand, Bauch und Rücken	86.22.29‡↔	Grossflächiges Débridement von Wunde, Infektion oder Verbrennung durch Exzision mit Einlegen eines Medikamententrägers, andere Lokalisation
83.89.15↔	Verlängerung, Verkürzung und Doppelung einer Faszie, Leisten- und Genitalregion und Gesäss	86.4x.10↔	Radikale Exzision einer Hautläsion am Kopf mit histographischer Kontrolle
83.89.16↔	Verlängerung, Verkürzung und Doppelung einer Faszie, Untere Extremität	86.4x.11↔	Radikale Exzision einer Hautläsion des Halses mit histographischer Kontrolle
83.89.20↔	Deckung eines Defekts an einer Faszie, Kopf und Hals	86.4x.13↔	Radikale Exzision einer Hautläsion an Unterarm und Hand mit histographischer Kontrolle
83.89.21↔	Deckung eines Defekts an einer Faszie, Schulter und Axilla	86.4x.17↔	Radikale Exzision einer Hautläsion an Leisten- und Genitalregion und Gesäss mit histographischer Kontrolle
83.89.22↔	Deckung eines Defekts an einer Faszie, Oberarm und Ellenbogen	86.4x.18↔	Radikale Exzision einer Hautläsion der unteren Extremität mit histographischer Kontrolle
83.89.23↔	Deckung eines Defekts an einer Faszie, Unterarm	86.4x.19↔	Radikale Exzision einer Hautläsion anderer Lokalisation mit histographischer Kontrolle
83.89.24↔	Deckung eines Defekts an einer Faszie, Brustwand, Bauch und Rücken	86.4x.20↔	Radikale Exzision einer Hautläsion am Kopf mit Transplantation oder Transposition von Haut
83.89.25↔	Deckung eines Defekts an einer Faszie, Leisten- und Genitalregion und Gesäss	86.4x.21↔	Radikale Exzision einer Hautläsion des Halses mit Transplantation oder Transposition von Haut
83.89.26↔	Deckung eines Defekts an einer Faszie, untere Extremität	86.4x.22↔	Radikale Exzision einer Hautläsion an Schulter und Axilla mit Transplantation oder Transposition von Haut
83.89.90↔	Sonstige plastische Operationen an der Faszie, Kopf und Hals	86.4x.23↔	Radikale Exzision einer Hautläsion an Oberarm und Ellenbogen mit Transplantation oder Transposition von Haut
83.89.91↔	Sonstige plastische Operationen an der Faszie, Schulter und Axilla	86.4x.24↔	Radikale Exzision einer Hautläsion des Unterarmes mit Transplantation oder Transposition von Haut
83.89.92↔	Sonstige plastische Operationen an der Faszie, Oberarm und Ellenbogen	86.4x.25↔	Radikale Exzision einer Hautläsion der Hand mit Transplantation oder Transposition von Haut
83.89.93↔	Sonstige plastische Operationen an der Faszie, Unterarm	86.4x.26↔	Radikale Exzision einer Hautläsion an Brustwand und Rücken mit Transplantation oder Transposition von Haut
83.89.94↔	Sonstige plastische Operationen an der Faszie, Brustwand, Bauch und Rücken	86.4x.27↔	Radikale Exzision einer Hautläsion an die Bauchregion mit Transplantation oder Transposition von Haut
83.89.95↔	Sonstige plastische Operationen an der Faszie, Leisten- und Genitalregion und Gesäss	86.4x.28↔	Radikale Exzision einer Hautläsion der Leisten- und Genitalregion mit Transplantation oder Transposition von Haut
83.89.96↔	Sonstige plastische Operationen an der Faszie, Untere Extremität	86.4x.29↔	Radikale Exzision einer Hautläsion anderer Lokalisation mit Transplantation oder Transposition von Haut
83.91.10↔	Lösung von Adhäsionen von Muskel, Sehne, Faszie und Bursa, Kopf und Hals	86.4x.2a↔	Radikale Exzision einer Hautläsion am Gesäss mit Transplantation oder Transposition von Haut
83.91.11↔	Lösung von Adhäsionen von Muskel, Sehne, Faszie und Bursa, Schulter und Axilla	86.4x.2b↔	Radikale Exzision einer Hautläsion der unteren Extremität mit Transplantation oder Transposition von Haut
83.91.12↔	Lösung von Adhäsionen von Muskel, Sehne, Faszie und Bursa, Oberarm und Ellenbogen	86.61.10↔	Kleinflächiges Vollhauttransplantat an die Hand
83.91.13↔	Lösung von Adhäsionen von Muskel, Sehne, Faszie und Bursa, Unterarm	86.61.20↔	Grossflächiges Vollhauttransplantat an die Hand
83.91.14↔	Lösung von Adhäsionen von Muskel, Sehne, Faszie und Bursa, Brustwand, Bauch und Rücken	86.61.99↔	Vollhauttransplantat an die Hand, sonstige
83.91.15↔	Lösung von Adhäsionen von Muskel, Sehne, Faszie und Bursa, Leisten- und Genitalregion und Gesäss	86.62.10↔	Kleinflächiges Spalthauttransplantat an die Hand
83.91.16↔	Lösung von Adhäsionen von Muskel, Sehne, Faszie und Bursa, Untere Extremität	86.62.20↔	Grossflächiges Spalthauttransplantat an die Hand
83.99.10↔	Andere Operationen an Sehnen, Kopf und Hals	86.62.99↔	Sonstiges Hauttransplantat an die Hand, sonstiges
83.99.11↔	Andere Operationen an Sehnen, Schulter und Axilla	86.63.10↔	Kleinflächiges Vollhauttransplantat an den Kopf (außer Lippe und Mund)
83.99.12↔	Andere Operationen an Sehnen, Oberarm und Ellenbogen	86.63.11↔	Kleinflächiges Vollhauttransplantat an den Hals
83.99.13↔	Andere Operationen an Sehnen, Unterarm	86.63.12↔	Kleinflächiges Vollhauttransplantat an Schulter und Oberarm
83.99.14↔	Andere Operationen an Sehnen, Brustwand, Bauch und Rücken	86.63.13↔	Kleinflächiges Vollhauttransplantat an den Unterarm
83.99.15↔	Andere Operationen an Sehnen, Leisten- und Genitalregion und Gesäss	86.63.15↔	Kleinflächiges Vollhauttransplantat an Brustwand, Bauch und Rücken
83.99.16↔	Andere Operationen an Sehnen, Untere Extremität	86.63.16↔	Kleinflächiges Vollhauttransplantat an die Leisten- und Genitalregion
83.99.20↔	Andere Operationen an Muskel, Faszie und Bursa, Kopf und Hals		
83.99.21↔	Andere Operationen an Muskel, Faszie und Bursa, Schulter und Axilla		

86.63.17↔	Kleinflächiges Vollhauttransplantat an das Gesäss	86.74.20↔	Kleinflächige Verschiebe-Rotationsplastik am Kopf (außer Lippe und Mund)
86.63.18↔	Kleinflächiges Vollhauttransplantat an Oberschenkel und Unterschenkel	86.74.21↔	Kleinflächige Verschiebe-Rotationsplastik am Hals
86.63.19↔	Kleinflächiges Vollhauttransplantat an andere Lokalisation	86.74.22↔	Kleinflächige Verschiebe-Rotationsplastik an Schulter und Oberarm
86.63.1a↔	Kleinflächiges Vollhauttransplantat am Fuss	86.74.23↔	Kleinflächige Verschiebe-Rotationsplastik am Unterarm
86.63.20↔	Grossflächiges Vollhauttransplantat an den Kopf (ausser Lippe und Mund)	86.74.25↔	Kleinflächige Verschiebe-Rotationsplastik an Brustwand und Rücken
86.63.21↔	Grossflächiges Vollhauttransplantat an den Hals	86.74.26↔	Kleinflächige Verschiebe-Rotationsplastik an der Bauchregion
86.63.22↔	Grossflächiges Vollhauttransplantat an Schulter und Oberarm	86.74.27↔	Kleinflächige Verschiebe-Rotationsplastik an der Leisten- und Genitalregion
86.63.23↔	Grossflächiges Vollhauttransplantat an den Unterarm	86.74.28↔	Kleinflächige Verschiebe-Rotationsplastik am Gesäss
86.63.25↔	Grossflächiges Vollhauttransplantat an Brustwand, Bauch und Rücken	86.74.29↔	Kleinflächige Verschiebe-Rotationsplastik, an andere Lokalisationen
86.63.26↔	Grossflächiges Vollhauttransplantat an die Leisten- und Genitalregion	86.74.2a↔	Kleinflächige Verschiebe-Rotationsplastik an Oberschenkel und Unterschenkel
86.63.27↔	Grossflächiges Vollhauttransplantat an das Gesäss	86.74.2b↔	Kleinflächige Verschiebe-Rotationsplastik am Fuss
86.63.28↔	Grossflächiges Vollhauttransplantat an Oberschenkel und Unterschenkel	86.74.30↔	Kleinflächige Transpositionsplastik am Kopf (außer Lippe und Mund)
86.63.29↔	Grossflächiges Vollhauttransplantat, andere Lokalisation	86.74.31↔	Kleinflächige Transpositionsplastik am Hals
86.63.2a↔	Grossflächiges Vollhauttransplantat an den Fuss	86.74.32↔	Kleinflächige Transpositionsplastik an Schulter und Oberarm
86.63.99↔	Vollhauttransplantat an andere Lokalisationen, sonstige	86.74.33↔	Kleinflächige Transpositionsplastik am Unterarm
86.69.10↔	Kleinflächige Spalthauttransplantation an den Kopf (außer Lippe und Mund)	86.74.34↔	Kleinflächige Transpositionsplastik an Brustwand und Rücken
86.69.11↔	Kleinflächige Spalthauttransplantation an den Hals	86.74.35↔	Kleinflächige Transpositionsplastik an der Bauchregion
86.69.12↔	Kleinflächige Spalthauttransplantation an Schulter und Oberarm	86.74.36↔	Kleinflächige Transpositionsplastik an der Leisten- und Genitalregion
86.69.13↔	Kleinflächige Spalthauttransplantation an den Unterarm	86.74.37↔	Kleinflächige Transpositionsplastik am Gesäss
86.69.15↔	Kleinflächige Spalthauttransplantation an Brustwand und Rücken	86.74.38↔	Kleinflächige Transpositionsplastik an Oberschenkel und Unterschenkel
86.69.16↔	Kleinflächige Spalthauttransplantation an der Bauchregion	86.74.39↔	Kleinflächige Transpositionsplastik, an andere Lokalisationen
86.69.17↔	Kleinflächige Spalthauttransplantation an die Leisten- und Genitalregion	86.74.3a↔	Kleinflächige Transpositionsplastik am Fuss
86.69.18↔	Kleinflächige Spalthauttransplantation an Oberschenkel und Unterschenkel	86.74.40↔	Kleinflächige Insellappenplastik am Kopf (außer Lippe und Mund)
86.69.19↔	Kleinflächige Spalthauttransplantation an andere Lokalisation	86.74.41↔	Kleinflächige Insellappenplastik am Hals
86.69.1a↔	Kleinflächige Spalthauttransplantation am Fuss	86.74.42↔	Kleinflächige Insellappenplastik an Schulter und Oberarm
86.69.20↔	Grossflächige Spalthauttransplantation am Kopf (ausser Lippe und Mund)	86.74.43↔	Kleinflächige Insellappenplastik am Unterarm
86.69.21↔	Grossflächige Spalthauttransplantation am Hals	86.74.44↔	Kleinflächige Insellappenplastik an Brustwand und Rücken
86.69.22↔	Grossflächige Spalthauttransplantation an Schulter und Oberarm	86.74.45↔	Kleinflächige Insellappenplastik an der Bauchregion
86.69.23↔	Grossflächige Spalthauttransplantation am Unterarm	86.74.46↔	Kleinflächige Insellappenplastik an der Leisten- und Genitalregion
86.69.25↔	Grossflächige Spalthauttransplantation an Brustwand und Rücken	86.74.47↔	Kleinflächige Insellappenplastik am Gesäss
86.69.26↔	Grossflächige Spalthauttransplantation an der Bauchregion	86.74.48↔	Kleinflächige Insellappenplastik an Oberschenkel und Unterschenkel
86.69.27↔	Grossflächige Spalthauttransplantation an der Leisten- und Genitalregion	86.74.49↔	Kleinflächige Insellappenplastik, an andere Lokalisationen
86.69.28↔	Grossflächige Spalthauttransplantation am Gesäss	86.74.4a↔	Kleinflächige Insellappenplastik am Fuss
86.69.29↔	Grossflächige Spalthauttransplantation, andere Lokalisation	86.74.99↔	Anbringen von gestieltem oder freiem Lappen an andere Lokalisationen, sonstige
86.69.2a↔	Grossflächige Spalthauttransplantation an Oberschenkel und Unterschenkel	86.75.10↔	Revision von gestieltem oder freiem Lappen oder freiem Hauttransplantat des Kopfes
86.69.2b↔	Grossflächige Spalthauttransplantation am Fuss	86.75.11↔	Revision von gestieltem oder freiem Lappen oder freiem Hauttransplantat des Halses
86.71↔	Herauspräparieren und Vorbereiten von gestielten oder freien Lappen	86.75.12↔	Revision von gestieltem oder freiem Lappen oder freiem Hauttransplantat von Schulter und Oberarm
86.72↔	Verschiebung eines gestielten Lappens	86.75.13↔	Revision von gestieltem oder freiem Lappen oder freiem Hauttransplantat des Unterarmes
86.73.00↔	Anbringen von gestieltem oder freiem Lappen an die Hand, n.n.bez.	86.75.14↔	Revision von gestieltem oder freiem Lappen oder freiem Hauttransplantat der Hand
86.73.11↔	Kleinflächige Verschiebe-Rotationsplastik an die Hand	86.75.15↔	Revision von gestieltem oder freiem Lappen oder freiem Hauttransplantat der Brustwand und Rücken
86.73.12↔	Kleinflächige Transpositionsplastik an die Hand	86.75.16↔	Revision von gestieltem oder freiem Lappen oder freiem Hauttransplantat der Bauchregion
86.73.13↔	Kleinflächige Insellappenplastik an die Hand	86.75.17↔	Revision von gestieltem oder freiem Lappen oder freiem Hauttransplantat der unteren Extremität
86.73.20↔	Grossflächige Dehnungsplastik an der Hand	86.75.19↔	Revision von gestieltem oder freiem Lappen oder freiem Hauttransplantat anderer Lokalisation
86.73.21↔	Grossflächige Verschiebe-Rotationsplastik an der Hand	86.75.99↔	Revision von gestieltem oder freiem Lappen, sonstige
86.73.22↔	Grossflächige Transpositionsplastik an der Hand	86.76.10↔	Grossflächige Dehnungsplastik am Kopf (ausser Lippe und Mund)
86.73.23↔	Grossflächige Insellappenplastik an der Hand	86.76.11↔	Grossflächige Dehnungsplastik am Hals
86.73.24↔	Grossflächige Z-Plastik an der Hand	86.76.12↔	Grossflächige Dehnungsplastik an Schulter und Oberarm
86.73.29↔	Sonstige lokale Lappenplastik an die Hand	86.76.13↔	Grossflächige Dehnungsplastik am Unterarm
86.73.30↔	Anbringen von freiem Lappen mit mikrovaskulärer Anastomosierung an die Hand	86.76.14↔	Grossflächige Dehnungsplastik an Brustwand und Rücken
86.73.40↔	Anbringen von gestieltem regionalem oder gestieltem Fernlappen an die Hand		
86.73.80↔	Kombinierte plastische Eingriffe an Haut und Unterhaut der Hand		
86.73.99↔	Anbringen von gestielten oder freien Lappen an die Hand, sonstige		

86.76.15↔	Grossflächige Dehnungsplastik an der Bauchregion	86.78.12↔	Anbringen von freiem Lappen mit mikrovaskulärer Anastomosierung an Schulter und Oberarm
86.76.16↔	Grossflächige Dehnungsplastik an der Leisten- und Genitalregion	86.78.13↔	Anbringen von freiem Lappen mit mikrovaskulärer Anastomosierung am Unterarm
86.76.17↔	Grossflächige Dehnungsplastik am Gesäss	86.78.14↔	Anbringen von freiem Lappen mit mikrovaskulärer Anastomosierung an Brustwand und Rücken
86.76.19↔	Grossflächige Dehnungsplastik, andere Lokalisation	86.78.15↔	Anbringen von freiem Lappen mit mikrovaskulärer Anastomosierung an Bauchregion
86.76.1a↔	Grossflächige Dehnungsplastik an Oberschenkel und Unterschenkel	86.78.16↔	Anbringen von freiem Lappen mit mikrovaskulärer Anastomosierung an der Leisten- und Genitalregion
86.76.1b↔	Grossflächige Dehnungsplastik am Fuss	86.78.17↔	Anbringen von freiem Lappen mit mikrovaskulärer Anastomosierung am Gesäss
86.76.20↔	Grossflächige Verschiebe-Rotationsplastik am Kopf (ausser Lippe und Mund)	86.78.18↔	Anbringen von freiem Lappen mit mikrovaskulärer Anastomosierung an der unteren Extremität
86.76.21↔	Grossflächige Verschiebe-Rotationsplastik am Hals	86.78.19↔	Anbringen von freiem Lappen mit mikrovaskulärer Anastomosierung an andere Lokalisation
86.76.22↔	Grossflächige Verschiebe-Rotationsplastik an Schulter und Oberarm	86.78.20↔	Anbringen von gestieltem regionalem Lappen oder gestieltem Fernlappen am Kopf (außer Lippe und Mund)
86.76.23↔	Grossflächige Verschiebe-Rotationsplastik am Unterarm	86.78.21↔	Anbringen von gestieltem regionalem Lappen oder gestieltem Fernlappen am Hals
86.76.24↔	Grossflächige Verschiebe-Rotationsplastik an Brustwand und Rücken	86.78.22↔	Anbringen von gestieltem regionalem Lappen oder gestieltem Fernlappen an Schulter und Oberarm
86.76.25↔	Grossflächige Verschiebe-Rotationsplastik an der Bauchregion	86.78.23↔	Anbringen von gestieltem regionalem Lappen oder gestieltem Fernlappen am Unterarm
86.76.26↔	Grossflächige Verschiebe-Rotationsplastik an der Leisten- und Genitalregion	86.78.24↔	Anbringen von gestieltem regionalem Lappen oder gestieltem Fernlappen an Brustwand und Rücken
86.76.27↔	Grossflächige Verschiebe-Rotationsplastik am Gesäss	86.78.25↔	Anbringen von gestieltem regionalem Lappen oder gestieltem Fernlappen an die Bauchregion
86.76.28↔	Grossflächige Verschiebe-Rotationsplastik an Oberschenkel und Unterschenkel	86.78.26↔	Anbringen von gestieltem regionalem Lappen oder gestieltem Fernlappen an der Leisten- und Genitalregion
86.76.29↔	Grossflächige Verschiebe-Rotationsplastik, andere Lokalisation	86.78.27↔	Anbringen von gestieltem regionalem Lappen oder gestieltem Fernlappen am Gesäss
86.76.2a↔	Grossflächige Verschiebe-Rotationsplastik am Fuss	86.78.28↔	Anbringen von gestieltem regionalem Lappen oder gestieltem Fernlappen an der unteren Extremität
86.76.30↔	Grossflächige Transpositionsplastik am Kopf (ausser Lippe und Mund)	86.78.29↔	Anbringen von gestieltem regionalem Lappen oder gestieltem Fernlappen an andere Lokalisation
86.76.31↔	Grossflächige Transpositionsplastik am Hals	86.78.40↔	Anbringen von sonstigem gestielten oder freien Lappen am Kopf (außer Lippe und Mund)
86.76.32↔	Grossflächige Transpositionsplastik an Schulter und Oberarm	86.78.41↔	Anbringen von sonstigem gestielten oder freien Lappen am Hals
86.76.33↔	Grossflächige Transpositionsplastik am Unterarm	86.78.42↔	Anbringen von sonstigem gestielten oder freien Lappen an Schulter und Oberarm
86.76.34↔	Grossflächige Transpositionsplastik an Brustwand und Rücken	86.78.43↔	Anbringen von sonstigem gestielten oder freien Lappen am Unterarm
86.76.35↔	Grossflächige Transpositionsplastik an der Bauchregion	86.78.44↔	Anbringen von sonstigem gestielten oder freien Lappen an Brustwand und Rücken
86.76.36↔	Grossflächige Transpositionsplastik an der Leisten- und Genitalregion	86.78.45↔	Anbringen von sonstigem gestielten oder freien Lappen an die Bauchregion
86.76.37↔	Grossflächige Transpositionsplastik am Gesäss	86.78.46↔	Anbringen von sonstigem gestielten oder freien Lappen an der Leisten- und Genitalregion
86.76.38↔	Grossflächige Transpositionsplastik an Oberschenkel und Unterschenkel	86.78.47↔	Anbringen von sonstigem gestielten oder freien Lappen am Gesäss
86.76.39↔	Grossflächige Transpositionsplastik, andere Lokalisation	86.78.48↔	Anbringen von sonstigem gestielten oder freien Lappen an der unteren Extremität
86.76.3a↔	Grossflächige Transpositionsplastik am Fuss	86.78.49↔	Anbringen von sonstigem gestielten oder freien Lappen an andere Lokalisation
86.76.40↔	Grossflächige Insellappenplastik am Kopf (ausser Lippe und Mund)	86.84.10↔	Korrektur einer Narbenkontraktur oder Bride am Kopf
86.76.41↔	Grossflächige Insellappenplastik am Hals	86.84.13↔	Korrektur einer Narbenkontraktur oder Bride an Unterarm
86.76.42↔	Grossflächige Insellappenplastik an Schulter und Oberarm	86.84.14↔	Korrektur einer Narbenkontraktur oder Bride an der Hand
86.76.43↔	Grossflächige Insellappenplastik am Unterarm	86.84.17↔	Korrektur einer Narbenkontraktur oder Bride an der Leisten- und Genitalregion oder am Gesäss
86.76.44↔	Grossflächige Insellappenplastik an Brustwand und Rücken	86.84.18↔	Korrektur einer Narbenkontraktur oder Bride an der unteren Extremität
86.76.45↔	Grossflächige Insellappenplastik an der Bauchregion	86.84.19↔	Korrektur einer Narbenkontraktur oder Bride an anderer Lokalisation
86.76.46↔	Grossflächige Insellappenplastik an der Leisten- und Genitalregion	86.88.50↔	Anlage oder Wechsel eines Systems zur Vakuumversiegelung, tiefreichend, an Knochen und Gelenken der Extremitäten
86.76.47↔	Grossflächige Insellappenplastik am Gesäss	86.88.51↔	Anlage oder Wechsel eines Systems zur Vakuumversiegelung, tiefreichend, an Thorax, Mediastinum und Sternum
86.76.48↔	Grossflächige Insellappenplastik an Oberschenkel und Unterschenkel	86.88.52↔	Anlage oder Wechsel eines Systems zur Vakuumversiegelung, am offenen Abdomen
86.76.49↔	Grossflächige Insellappenplastik, andere Lokalisation	86.88.53↔	Anlage oder Wechsel eines Systems zur Vakuumversiegelung, endorektal
86.76.4a↔	Grossflächige Insellappenplastik am Fuss		
86.76.99↔	Anbringen von gestieltem oder freiem Lappen an anderen Lokalisationen, grossflächig, sonstige		
86.77.10↔	Sonstige lokale Lappenplastik am Kopf (außer Lippe und Mund)		
86.77.11↔	Sonstige lokale Lappenplastik am Hals		
86.77.12↔	Sonstige lokale Lappenplastik an Schulter und Oberarm		
86.77.13↔	Sonstige lokale Lappenplastik am Unterarm		
86.77.14↔	Sonstige lokale Lappenplastik an Brustwand und Rücken		
86.77.15↔	Sonstige lokale Lappenplastik an der Bauchregion		
86.77.16↔	Sonstige lokale Lappenplastik an der Leisten- und Genitalregion		
86.77.17↔	Sonstige lokale Lappenplastik am Gesäss		
86.77.18↔	Sonstige lokale Lappenplastik an Oberschenkel und Unterschenkel		
86.77.19↔	Sonstige lokale Lappenplastik, an andere Lokalisationen		
86.77.1a↔	Sonstige lokale Lappenplastik am Fuss		
86.78.10↔	Anbringen von freiem Lappen mit mikrovaskulärer Anastomosierung am Kopf (außer Lippe und Mund)		
86.78.11↔	Anbringen von freiem Lappen mit mikrovaskulärer Anastomosierung am Hals		

86.88.59↔	Anlage oder Wechsel eines Systems zur Vakuumversiegelung, an Haut und Unterhaut oder sonstigen Lokalisationen	86.93.14↔	Einsetzen eines Gewebeexpanders an der Hand
86.91↔	Exzision von Haut zur Transplantation	86.93.15↔	Einsetzen eines Gewebeexpanders an Brustwand und Rücken
86.93.10↔	Einsetzen eines Gewebeexpanders am Kopf	86.93.16↔	Einsetzen eines Gewebeexpanders an der Bauchregion
86.93.11↔	Einsetzen eines Gewebeexpanders am Hals	86.93.18↔	Einsetzen eines Gewebeexpanders an der unteren Extremität
86.93.12↔	Einsetzen eines Gewebeexpanders an Schulter und Oberarm	86.93.99↔	Einsetzen eines Gewebeexpanders, sonstige
86.93.13↔	Einsetzen eines Gewebeexpanders am Unterarm		

Prozedur F21-2

86.88.50↔	Anlage oder Wechsel eines Systems zur Vakuumversiegelung, tiefreichend, an Knochen und Gelenken der Extremitäten	86.88.53↔	Anlage oder Wechsel eines Systems zur Vakuumversiegelung, endorektal
86.88.51↔	Anlage oder Wechsel eines Systems zur Vakuumversiegelung, tiefreichend, an Thorax, Mediastinum und Sternum	86.88.59↔	Anlage oder Wechsel eines Systems zur Vakuumversiegelung, an Haut und Unterhaut oder sonstigen Lokalisationen
86.88.52↔	Anlage oder Wechsel eines Systems zur Vakuumversiegelung, am offenen Abdomen		

Prozedur F21-3

86.22.20†↔	Grossflächiges Débridement von Wunde, Infektion oder Verbrennung durch Exzision mit Einlegen eines Medikamententrägers am Kopf (ausser Lippe)	86.22.28†↔	Grossflächiges Débridement von Wunde, Infektion oder Verbrennung durch Exzision mit Einlegen eines Medikamententrägers an der unteren Extremität
86.22.27†↔	Grossflächiges Débridement von Wunde, Infektion oder Verbrennung durch Exzision mit Einlegen eines Medikamententrägers an der Leisten- und Genitalregion	86.22.29†↔	Grossflächiges Débridement von Wunde, Infektion oder Verbrennung durch Exzision mit Einlegen eines Medikamententrägers, andere Lokalisation

Prozedur F21-4

86.69.20↔	Grossflächige Spalthauttransplantation am Kopf (ausser Lippe und Mund)	86.69.27↔	Grossflächige Spalthauttransplantation an der Leisten- und Genitalregion
86.69.21↔	Grossflächige Spalthauttransplantation am Hals	86.69.28↔	Grossflächige Spalthauttransplantation am Gesäss
86.69.22↔	Grossflächige Spalthauttransplantation an Schulter und Oberarm	86.69.29↔	Grossflächige Spalthauttransplantation, andere Lokalisation
86.69.23↔	Grossflächige Spalthauttransplantation am Unterarm	86.69.2a↔	Grossflächige Spalthauttransplantation an Oberschenkel und Unterschenkel
86.69.25↔	Grossflächige Spalthauttransplantation an Brustwand und Rücken	86.69.2b↔	Grossflächige Spalthauttransplantation am Fuss
86.69.26↔	Grossflächige Spalthauttransplantation an der Bauchregion		

ADRG F24**Perkutane Koronarangioplastie (PTCA)**

Prozedur in Tabelle F24-2 oder Prozedur in Tabelle F24-3

DRG F24A**Perkutane Koronarangioplastie (PTCA) mit mehrzeitigem Eingriff oder komplizierenden Prozeduren, und äusserst schweren CC**

(Mindestens zwei Behandlungen, die mindestens einem Tag auseinander liegen in [mindestens zwei Prozeduren in Tabelle F24-2] oder Komplizierende Prozeduren oder Hauptdiagnose in Tabelle F24-1 und PCCL > 3) und ((mindestens zwei Behandlungen, die mindestens einem Tag auseinander liegen in [mindestens zwei Prozeduren in Tabelle F24-2] oder Komplizierende Prozeduren) und PCCL > 3 oder Prozedur in Tabelle F24-4)

DRG F24B**Perkutane Koronarangioplastie (PTCA) mit mehrzeitigem Eingriff oder komplizierenden Prozeduren oder bestimmter Diagnose mit äusserst schweren CC**

Mindestens zwei Behandlungen, die mindestens einem Tag auseinander liegen in [mindestens zwei Prozeduren in Tabelle F24-2] oder Komplizierende Prozeduren oder Hauptdiagnose in Tabelle F24-1 und PCCL > 3

DRG F24C**Perkutane Koronarangioplastie (PTCA) mit drei oder mehr Stents oder komplexer Prozedur**

(Mindestens zwei Prozeduren in Tabelle F24-5 oder Prozedur in Tabelle F24-6 oder Prozedur in Tabelle F24-7) und (mindestens drei Prozeduren in Tabelle F24-5 oder Prozedur in Tabelle F24-8 oder Prozedur in Tabelle F24-7)

DRG F24D**Perkutane Koronarangioplastie (PTCA) mit zwei Stents**

Mindestens zwei Prozeduren in Tabelle F24-5 oder Prozedur in Tabelle F24-6 oder Prozedur in Tabelle F24-7

DRG F24E**Perkutane Koronarangioplastie (PTCA) mit komplizierender Diagnose oder Alter < 16 Jahre**

Hauptdiagnose in Tabelle F24-1 oder Alter < 16 Jahre

DRG F24F**Perkutane Koronarangioplastie (PTCA), Alter > 15 Jahre****Hauptdiagnose F24-1**

I21.0	Akuter transmuraler Myokardinfarkt Vorderwand	I23.4	Ruptur Chordae tendineae als ak Komplik ak MI
I21.1	Akuter transmuraler Myokardinfarkt Hinterwand	I23.5	Papillarmuskelruptur als ak Komplik nach ak MI
I21.2	Akuter transmuraler Myokardinf an sonst Lok	I23.6	Thrombose Vorhof/HOhr/Kammer ak Komplik nach ak MI
I21.3	Akuter transmuraler Myokardinf an nnbez Lok	I42.1	Hypertrophische obstruktive Kardiomyopathie
I21.4	Akuter subendokardialer Myokardinfarkt	I46.0	Herzstillstand m erfolgreicher Wiederbelebung
I21.9	Akuter Myokardinfarkt, nnbez	I47.2	Ventrikuläre Tachykardie
I22.0	Rezidivierender Myokardinfarkt Vorderwand	I49.0	Kammerflattern u Kammerflimmern
I22.1	Rezidivierender Myokardinfarkt Hinterwand	I50.00	Prim Rechtsherzinsuff
I22.8	Rezidivierender Myokardinfarkt an sonst Lok	I50.01	Sek Rechtsherzinsuff
I22.9	Rezidivierender Myokardinfarkt an nnbez Lok	I50.12	Linksherzinsuff, m Beschw b stark Belast
I23.0	Hämoperikard als akut Komplik nach akut Myokardinf	I50.13	Linksherzinsuff, m Beschw b leichter Belast
I23.1	ASD als akute Komplik nach akut Myokardinf	I50.14	Linksherzinsuff, m Beschw i Ruhe
I23.2	VSD als akute Komplik nach akut Myokardinf	Z01.80	Abklärung Disposition für maligne Herzrhythmusstörungen
I23.3	Ruptur Herzwand oh Hämoperik als ak Komplik ak MI		

Prozedur F24-2

00.66.00↔	Perkutane transluminale Koronarangioplastik [PTCA] oder koronare Atherektomie, n.n.bez.	00.66.99↔	Perkutane transluminale Koronarangioplastik [PTCA] oder koronare Atherektomie, sonstige
00.66.10↔	Perkutane transluminale Verschluss einer Fistel der Herzkranzgefäße	36.04↔	Thrombolytische Koronararterieninfusion
00.66.20↔	Koronarangioplastik [PTCA], mit Ballons, n.n.bez.	36.06.00↔	Einsetzen von Herzkranzarterien-Stent(s) ohne Medikamenten-Freisetzung, n.n.bez.
00.66.21↔	Koronarangioplastik [PTCA] mit medikamentenfreisetzenden Ballons	36.06.10↔	Einsetzen von Herzkranzarterien-Stent(s) ohne Medikamenten-Freisetzung, bioresorbierbare(r) Stent(s)
00.66.22↔	Koronarangioplastik [PTCA] mit Antikörper-beschichteten Ballons	36.06.11↔	Einsetzen von Herzkranzarterien-Stent(s) ohne Medikamenten-Freisetzung, selbstexpandierend
00.66.29↔	Koronarangioplastik [PTCA], mit Ballons, sonstige	36.06.99↔	Einsetzen von Herzkranzarterien-Stent(s) ohne Medikamenten-Freisetzung, sonstige
00.66.30↔	Koronarangioplastik [PTCA] durch Rotablation	36.07.00↔	Einsetzen Herzkranzarterien-Stent(s) mit Medikamenten-Freisetzung, n.n.bez.
00.66.31↔	Perkutan-transluminale Gefässintervention an den Koronarien mittels Laser-Angioplastie	36.07.10↔	Einsetzen Herzkranzarterien-Stent(s) mit Medikamenten-Freisetzung, bioresorbierbare (r) Stent(s)
00.66.32↔	Perkutan-transluminale Gefässintervention an den Koronarien mittels Atherektomie	36.07.11↔	Einsetzen von Herzkranzarterien-Stent(s) mit Medikamenten-Freisetzung, selbstexpandierend
00.66.33↔	Perkutan-transluminale Gefässintervention an den Koronarien mittels Fremdkörperentfernung	36.07.99↔	Einsetzen Herzkranzarterien-Stent(s) mit Medikamenten-Freisetzung, sonstige
00.66.35↔	Perkutan-transluminale Gefässintervention an den Koronarien mittels selektiver Embolisation	36.09↔	Sonstige Koronararterien-Desobliteration
00.66.36↔	Perkutan-transluminale Gefässintervention an den Koronarien mittels Thrombektomie	36.32↔	Sonstige transmyokardiale Revaskularisation

Prozedur F24-3

36.99.10‡↔	Intrakoronare Stammzelltherapie, n.n.bez.	36.99.12‡↔	Intrakoronare Stammzelltherapie mit Anreicherung von Stammzellfraktionen oder kultureller Vermehrung
36.99.11‡↔	Intrakoronare Stammzelltherapie ohne Anreicherung von Stammzellfraktionen oder kultureller Vermehrung	36.99.19‡↔	Intrakoronare Stammzelltherapie, sonstige

Prozedur F24-4

37.2a.11‡↔	Intravaskuläre Bildgebung der Koronargefäße mittels Ultraschall	37.2a.21‡↔	Invasive intravaskuläre Koronardiagnostik mittels Katheter, Druckmessung
37.2a.12‡↔	Intravaskuläre Bildgebung der Koronargefäße mittels optischer Kohärenztomographie		

Prozedur F24-5

36.06.00↔	Einsetzen von Herzkranzarterien-Stent(s) ohne Medikamenten-Freisetzung, n.n.bez.	36.06.99↔	Einsetzen von Herzkranzarterien-Stent(s) ohne Medikamenten-Freisetzung, sonstige
36.06.10↔	Einsetzen von Herzkranzarterien-Stent(s) ohne Medikamenten-Freisetzung, bioresorbierbare(r) Stent(s)	36.07.00↔	Einsetzen Herzkranzarterien-Stent(s) mit Medikamenten-Freisetzung, n.n.bez.
36.06.11↔	Einsetzen von Herzkranzarterien-Stent(s) ohne Medikamenten-Freisetzung, selbstexpandierend		

36.07.10↔	Einsetzen Herzkranzarterien-Stent(s) mit Medikamenten-Freisetzung, bioresorbierbare (r) Stent(s)	36.07.99↔	Einsetzen Herzkranzarterien-Stent(s) mit Medikamenten-Freisetzung, sonstige
36.07.11↔	Einsetzen von Herzkranzarterien-Stent(s) mit Medikamenten-Freisetzung, selbstexpandierend		

Prozedur F24-6

00.46‡↔	Einsetzen von zwei Gefässstents	00.48‡↔	Einsetzen von vier oder mehr Gefässstents
00.47‡↔	Einsetzen von drei Gefässstents		

Prozedur F24-7

37.2a.11‡↔	Intravaskuläre Bildgebung der Koronargefässe mittels Ultraschall	37.2a.12‡↔	Intravaskuläre Bildgebung der Koronargefässe mittels optischer Kohärenztomographie
------------	--	------------	--

Prozedur F24-8

00.47‡↔	Einsetzen von drei Gefässstents	00.48‡↔	Einsetzen von vier oder mehr Gefässstents
---------	---------------------------------	---------	---

ADRG F28**Amputation bei Kreislauferkrankungen ausser an oberer Extremität und Zehen**

Prozedur in Tabelle F28-1

DRG F28A**Amputation bei Kreislauferkrankungen ausser an oberer Extremität und Zehen mit zusätzlichem Gefässeingriff oder mit Hauttransplantation und mit schweren CC**

Mindestens eine Prozedur in Tabelle F28-2 oder PCCL > 2 und Prozedur in Tabelle F28-3

DRG F28B**Amputation bei Kreislauferkrankungen ausser an oberer Extremität und Zehen, mit schweren CC**

PCCL > 2

DRG F28C**Amputation bei Kreislauferkrankungen ausser an oberer Extremität und Zehen****Prozedur F28-1**

84.10↔	Amputation der unteren Extremität, n.n.bez.	84.16↔	Knie-Exartikulation
84.12↔	Amputation durch Fuss	84.17↔	Oberschenkel-Amputation
84.14↔	Transmalleoläre Amputation im Sprunggelenk	84.18↔	Hüft-Exartikulation
84.15↔	Sonstige Unterschenkel-Amputation	84.19↔	Abdominopelvine Amputation

Prozedur F28-2

00.55.00↔	Einsetzen von peripheren Gefässstent(s) mit Medikamenten-Freisetzung, n.n.bez.	38.06.12↔	Inzision der A. gastrica
00.55.11↔	Einsetzen von peripheren Gefässstent(s) mit Medikamenten-Freisetzung, drug eluting überlange Stents (>10 cm)	38.06.13↔	Inzision der A. hepatica
00.55.99↔	Einsetzen von peripheren Gefässstent(s) mit Medikamenten-Freisetzung, sonstige	38.06.14↔	Inzision der A. lienalis
00.63↔	Perkutanes Einsetzen von Stent(s) an A. carotis	38.06.15↔	Inzision der A. renalis
00.64↔	Perkutanes Einsetzen von Stent(s) an sonstigen präzerebralen (extrakraniellen) Arterien	38.06.16↔	Inzision der A. mesenterialis
00.65.00↔	Perkutanes Einsetzen von sonstigem(n) intrakraniellen vaskulären Stent(s), n.n.bez.	38.06.17↔	Inzision der A. lumbalis
00.65.11↔	Perkutanes transluminale Einsetzen von intrakraniellen vaskulären Mikrostent(s)	38.06.18↔	Inzision der A. iliaca
00.65.99↔	Perkutanes Einsetzen von sonstigem(n) intrakraniellen vaskulären Stent(s), sonstige	38.06.19↔	Inzision von viszeralen Arterien, sonstige
00.67.00↔	Perkutanes Einsetzen von zentralen Gefässstent(s), n.n.bez.	38.06.99↔	Inzision von abdominalen Arterien, sonstige
00.67.10↔	Perkutanes Einsetzen von Gefässstent(s) in die V. cava	38.07.00↔	Inzision von abdominalen Venen, n.n.bez.
00.67.20↔	Perkutanes Einsetzen von Gefässstent(s) in die V. porta	38.07.10↔	Inzision von tiefen abdominalen Venen, n.n.bez.
00.67.99↔	Perkutanes Einsetzen von zentralen Gefässstent(s), sonstige	38.07.11↔	Inzision der V. cava inferior
01.21↔	Inzision und Drainage an den kranialen Sinus	38.07.12↔	Inzision der V. iliaca
38.01↔	Inzision von intrakraniellen Gefässen	38.07.19↔	Inzision von tiefen abdominalen Venen, sonstige
38.06.00↔	Inzision von abdominalen Arterien, n.n.bez.	38.07.99↔	Inzision von abdominalen Venen, sonstige
38.06.10↔	Inzision von viszeralen Arterien, n.n.bez.	38.10↔	Endarterektomie, Lokalisation n.n.bez.
38.06.11↔	Inzision des Truncus coeliacus	38.11↔	Endarterektomie von intrakraniellen Gefässen
		38.12↔	Endarterektomie von anderen Gefässen an Kopf und Hals
		38.13↔	Endarterektomie von Gefässen der oberen Extremität
		38.14.00↔	Endarterektomie der Aorta, n.n.bez.
		38.14.10↔	Endarterektomie von Aorta ascendens und Aortenbogen
		38.14.20↔	Endarterektomie der Aorta descendens
		38.14.30↔	Endarterektomie der Aorta abdominalis
		38.14.99↔	Endarterektomie der Aorta, sonstige

38.16.00↔	Endarterektomie von abdominalen Arterien, n.n.bez.	38.37.99↔	Resektion von abdominalen Venen mit Anastomose, sonstige
38.16.10↔	Endarterektomie von viszeralen Arterien, n.n.bez.	38.38.00↔	Resektion von Arterien der unteren Extremität mit Anastomose, n.n.bez.
38.16.11↔	Endarterektomie des Truncus coeliacus	38.38.10↔	Resektion der A. femoralis mit Anastomose (communis) (superficialis)
38.16.12↔	Endarterektomie der A. gastrica	38.38.11↔	Resektion der A. profunda femoris mit Anastomose
38.16.13↔	Endarterektomie der A. hepatica	38.38.12↔	Resektion der A. poplitea mit Anastomose
38.16.14↔	Endarterektomie der A. lienalis	38.38.99↔	Resektion von Arterien der unteren Extremität mit Anastomose, sonstige
38.16.15↔	Endarterektomie der A. renalis	38.41↔	Resektion von intrakraniellen Blutgefässen mit Ersatz
38.16.16↔	Endarterektomie der A. mesenterialis	38.42↔	Resektion von anderen Blutgefässen an Kopf und Hals mit Ersatz
38.16.17↔	Endarterektomie der A. lumbalis	38.43.00↔	Resektion von Blutgefässen der oberen Extremität mit Ersatz, n.n.bez.
38.16.18↔	Endarterektomie der A. iliaca	38.43.10↔	Resektion von Arterien der oberen Extremität mit Ersatz
38.16.19↔	Endarterektomie von viszeralen Arterien, sonstige	38.43.11↔	Resektion der A. axillaris mit Ersatz
38.16.99↔	Endarterektomie von abdominalen Arterien, sonstige	38.43.20↔	Resektion von Venen der oberen Extremität mit Ersatz, n.n.bez.
38.18.00↔	Endarterektomie von Gefässen der unteren Extremität, n.n.bez.	38.43.21↔	Resektion der V. axillaris mit Ersatz
38.18.10↔	Endarterektomie der A. femoralis (communis) (superficialis)	38.43.28↔	Resektion von sonstigen tiefen Venen der oberen Extremität mit Ersatz
38.18.11↔	Endarterektomie der A. profunda femoris	38.43.29↔	Resektion von Venen der oberen Extremität mit Ersatz, sonstige
38.18.12↔	Endarterektomie der A. poplitea	38.43.99↔	Resektion von Blutgefässen der oberen Extremität mit Ersatz, sonstige
38.18.99↔	Endarterektomie von Gefässen der unteren Extremität, sonstige	38.44.00↔	Resektion der Aorta abdominalis mit Ersatz, n.n.bez.
38.21↔	Biopsie eines Blutgefässes	38.44.10↔	Resektion der Aorta abdominalis, suprarenal mit Ersatz
38.32.00↔	Resektion von anderen Gefässen am Kopf und Hals mit Anastomose, n.n.bez.	38.44.11↔	Resektion der Aorta abdominalis, infrarenal mit Ersatz
38.32.10↔	Resektion von extrakraniellen Arterien an Kopf und Hals mit Anastomose	38.44.12↔	Resektion der Aorta abdominalis, juxtarenal mit Ersatz
38.32.20↔	Resektion von extrakraniellen Venen an Kopf und Hals mit Anastomose, n.n.bez.	38.44.99↔	Resektion der Aorta abdominalis mit Ersatz, sonstige
38.32.21↔	Resektion der V. jugularis mit Anastomose	38.46↔	Resektion von abdominalen Arterien mit Ersatz
38.32.22↔	Resektion von oberflächlichen extrakraniellen Venen an Kopf und Hals mit Anastomose	38.47.00↔	Resektion von abdominalen Venen mit Ersatz, n.n.bez.
38.32.99↔	Resektion von anderen Gefässen an Kopf und Hals mit Anastomose, sonstige	38.47.10↔	Resektion von tiefen abdominalen Venen mit Ersatz, n.n.bez.
38.33.00↔	Resektion von Gefässen der oberen Extremität (mit Anastomose), n.n.bez.	38.47.11↔	Resektion der V. cava inferior mit Ersatz
38.33.10↔	Resektion von Arterien der oberen Extremität mit Anastomose, n.n.bez.	38.47.12↔	Resektion der V. iliaca mit Ersatz
38.33.11↔	Resektion von Arterien des Oberarms mit Anastomose	38.47.19↔	Resektion von tiefen abdominalen Venen mit Ersatz, sonstige
38.33.12↔	Resektion der A. ulnaris mit Anastomose	38.47.99↔	Resektion von abdominalen Venen mit Ersatz, sonstige
38.33.13↔	Resektion von sonstigen Arterien des Unterarms mit Anastomose	38.48.00↔	Resektion von Arterien der unteren Extremität mit Ersatz, n.n.bez.
38.33.14↔	Resektion von Arterien der Hand mit Anastomose	38.48.10↔	Resektion der A. femoralis mit Ersatz (communis) (superficialis)
38.33.20↔	Resektion von Venen der oberen Extremität mit Anastomose, n.n.bez.	38.48.11↔	Resektion der A. profunda femoris mit Ersatz
38.33.21↔	Resektion der V. axillaris mit Anastomose	38.48.12↔	Resektion der A. poplitea mit Ersatz
38.33.22↔	Resektion von sonstigen tiefen Venen der oberen Extremität mit Anastomose	38.48.13↔	Resektion von Arterien des Unterschenkels mit Ersatz
38.33.23↔	Resektion von oberflächlichen Venen der oberen Extremität mit Anastomose	38.48.99↔	Resektion von Arterien der unteren Extremität mit Ersatz, sonstige
38.33.99↔	Resektion von Gefässen der oberen Extremität (mit Anastomose), sonstige	38.61↔	Sonstige Exzision von intrakraniellen Gefässen
38.34.00↔	Resektion der Aorta mit Anastomose, n.n.bez.	38.64.00↔	Sonstige Exzision der Aorta, n.n.bez.
38.34.10↔	Resektion der Aorta ascendens und des Aortenbogens mit Anastomose	38.64.10↔	Sonstige Exzision der thorakalen Aorta
38.34.20↔	Resektion der Aorta descendens mit Anastomose	38.64.20↔	Sonstige Exzision der Aorta abdominalis
38.34.30↔	Resektion der Aorta abdominalis mit Anastomose	38.64.99↔	Sonstige Exzision der Aorta, sonstige
38.34.99↔	Resektion der Aorta mit Anastomose, sonstige	38.65.00↔	Sonstige Exzision von thorakalen Gefässen, n.n.bez.
38.36.00↔	Resektion von abdominalen Arterien mit Anastomose, n.n.bez.	38.65.10↔	Sonstige Exzision von thorakalen Arterien
38.36.10↔	Resektion von viszeralen Arterien mit Anastomose, n.n.bez.	38.65.20↔	Sonstige Exzision von thorakalen Venen, n.n.bez.
38.36.11↔	Resektion des Truncus coeliacus mit Anastomose	38.65.21↔	Sonstige Exzision der V. cava superior
38.36.12↔	Resektion der A. gastrica mit Anastomose	38.65.22↔	Sonstige Exzision von sonstigen tiefen thorakalen Venen
38.36.13↔	Resektion der A. hepatica mit Anastomose	38.65.29↔	Sonstige Exzision von thorakalen Venen, sonstige
38.36.14↔	Resektion der A. lienalis mit Anastomose	38.65.99↔	Sonstige Exzision von thorakalen Gefässen, sonstige
38.36.15↔	Resektion der A. renalis mit Anastomose	38.66.00↔	Sonstige Exzision von abdominalen Arterien, n.n.bez.
38.36.16↔	Resektion der A. mesenterialis mit Anastomose	38.66.10↔	Sonstige Exzision von viszeralen Arterien, n.n.bez.
38.36.17↔	Resektion der A. iliaca mit Anastomose	38.66.11↔	Sonstige Exzision des Truncus coeliacus
38.36.19↔	Resektion von viszeralen Arterien mit Anastomose, sonstige	38.66.12↔	Sonstige Exzision der A. gastrica
38.36.99↔	Resektion von abdominalen Arterien mit Anastomose, sonstige	38.66.13↔	Sonstige Exzision der A. hepatica
38.37.00↔	Resektion von abdominalen Venen mit Anastomose, n.n.bez.	38.66.14↔	Sonstige Exzision der A. lienalis
38.37.10↔	Resektion von tiefen abdominalen Venen mit Anastomose, n.n.bez.	38.66.15↔	Sonstige Exzision der A. renalis
38.37.11↔	Resektion der V. cava inferior mit Anastomose	38.66.16↔	Sonstige Exzision der A. mesenterialis
38.37.12↔	Resektion der V.iliaca mit Anastomose	38.66.17↔	Sonstige Exzision der A. lumbalis
38.37.19↔	Resektion von tiefen abdominalen Venen mit Anastomose, sonstige	38.66.18↔	Sonstige Exzision der A. iliaca
		38.66.19↔	Sonstige Exzision viszeraler Arterien, sonstige
		38.66.99↔	Sonstige Exzision abdominaler Arterien, sonstige
		38.67.00↔	Sonstige Exzision von abdominalen Venen, n.n.bez.
		38.67.10↔	Sonstige Exzision von tiefen abdominalen Venen, n.n.bez.
		38.67.11↔	Sonstige Exzision der V. cava inferior
		38.67.12↔	Sonstige Exzision der V. iliaca

38.67.19↔	Sonstige Exzision von tiefen abdominalen Venen, sonstige	38.86.99↔	Sonstiger chirurgischer Verschluss von abdominalen Arterien, sonstige
38.67.99↔	Sonstige Exzision von abdominalen Venen, sonstige	38.87.00↔	Sonstiger chirurgischer Verschluss von abdominalen Venen, n.n.bez.
38.68.00↔	Sonstige Exzision von Arterien der unteren Extremität, n.n.bez.	38.87.10↔	Sonstiger chirurgischer Verschluss von tiefen abdominalen Venen, n.n.bez.
38.68.10↔	Sonstige Exzision von Arterien des Oberschenkels	38.87.11↔	Sonstiger chirurgischer Verschluss der V. cava inferior
38.68.20↔	Sonstige Exzision von Arterien des Unterschenkels und des Fusses	38.87.12↔	Sonstiger chirurgischer Verschluss der V. iliaca communis und V. iliaca interna
38.68.99↔	Sonstige Exzision von Arterien der unteren Extremität, sonstige	38.87.19↔	Sonstiger chirurgischer Verschluss von tiefen abdominalen Venen, sonstige
38.7x.10↔	Unterbrechung der Vena cava, offen chirurgisch, n.n.bez.	38.87.99↔	Sonstiger chirurgischer Verschluss von abdominalen Venen, sonstige
38.7x.11↔	Einsetzen eines Antiembolie-Schirmes in die Vena cava, offen chirurgisch	39.0x.00↔	Shunt einer systemischen Arterie zur Pulmonalarterie, n.n.bez.
38.7x.12↔	Entfernung eines Antiembolie-Schirmes in der Vena cava, offen chirurgisch	39.0x.10↔	Anastomose zwischen A. subclavia und A. pulmonalis (Blalock-Taussig)
38.7x.13↔	Ligatur oder Plikatur der Vena cava, offen chirurgisch	39.0x.11↔	Anastomose zwischen Aorta und A. pulmonalis dextra (Waterston-Cooley)
38.7x.19↔	Unterbrechung der Vena cava, offen chirurgisch, sonstige	39.0x.12↔	Anastomose zwischen Aorta descendens und A. pulmonalis sinistra (Potts-Smith)
38.81↔	Sonstiger chirurgischer Verschluss von intrakraniellen Gefässen	39.0x.13↔	Anastomose zwischen A. pulmonalis sinistra und A. pulmonalis dextra
38.82.00↔	Sonstiger chirurgischer Verschluss von Gefässen am Kopf und Hals, n.n.bez.	39.0x.20↔	Prothesenshunt zwischen A. pulmonalis und Aorta, zentral
38.82.10↔	Sonstiger chirurgischer Verschluss von extrakraniellen Arterien an Kopf und Hals	39.0x.21↔	Prothesenshunt zwischen A. pulmonalis und Aorta, peripher
38.82.20↔	Sonstiger chirurgischer Verschluss von extrakraniellen Venen an Kopf und Hals, n.n.bez.	39.0x.23↔	Pulmonalarterieller Banding
38.82.21↔	Sonstiger chirurgischer Verschluss der V. jugularis	39.0x.24↔	Shunt einer systemischen Arterie zur Pulmonalarterie, Damus-Kay-Stansel-Operation
38.82.22↔	Sonstiger chirurgischer Verschluss von sonstigen tiefen extrakraniellen Venen an Kopf und Hals	39.0x.99↔	Shunt einer systemischen Arterie zur Pulmonalarterie, sonstige
38.82.29↔	Sonstiger chirurgischer Verschluss von extrakraniellen Venen an Kopf und Hals, sonstige	39.10↔	Intra-abdominaler venöser Shunt, n.n.bez.
38.82.99↔	Sonstiger chirurgischer Verschluss von Gefässen am Kopf und Hals, sonstige	39.11.00↔	Anlage und Revision portosystemischer Shunt, TIPSS, n.n.bez.
38.83.11↔	Sonstiger chirurgischer Verschluss von Arterien der Hand	39.11.11↔	Anlage portosystemischer Shunt, Einsatz von perkutaner (Ballon-)Angioplastie
38.83.19↔	Sonstiger chirurgischer Verschluss von sonstigen Arterien der oberen Extremität	39.11.12↔	Anlage portosystemischer Shunt, Perkutane Thrombolyse und Thrombektomie
38.83.21↔	Sonstiger chirurgischer Verschluss von tiefen Venen der oberen Extremität	39.11.13↔	Anlage portosystemischer Shunt, Einsatz von Stent
38.84.00↔	Sonstiger chirurgischer Verschluss der Aorta, n.n.bez.	39.11.21↔	Revision portosystemischer Shunt, perkutaner Verschluss
38.84.10↔	Sonstiger chirurgischer Verschluss der thorakalen Aorta	39.11.22↔	Revision portosystemischer Shunt, Einsatz von Stenteinlage
38.84.20↔	Sonstiger chirurgischer Verschluss der Aorta abdominalis	39.11.23↔	Revision portosystemischer Shunt, Einsatz von perkutaner Thrombektomie und Thrombolyse
38.84.31↔	Ligatur des Ductus arteriosus apertus	39.11.24↔	Revision portosystemischer Shunt, Durchführung von perkutaner Verkleinerung eines bestehenden portosystemischen Shunts
38.84.99↔	Sonstiger chirurgischer Verschluss der Aorta, sonstige	39.11.99↔	Anlage und Revision portosystemischer Shunt, TIPSS, sonstige
38.85.00↔	Sonstiger chirurgischer Verschluss von anderen thorakalen Gefässen, n.n.bez.	39.19↔	Intra-abdominaler venöser Shunt, sonstige
38.85.10↔	Sonstiger chirurgischer Verschluss von anderen thorakalen Arterien, n.n.bez.	39.22.00↔	Bypass zwischen Aorta, A. subclavia und A. carotis, n.n.bez.
38.85.11↔	Sonstiger chirurgischer Verschluss der A. subclavia	39.22.10↔	Bypass an der A. carotis, n.n.bez.
38.85.12↔	Sonstiger chirurgischer Verschluss der A. pulmonalis	39.22.11↔	Bypass zwischen A. carotis und A. carotis
38.85.13↔	Sonstiger chirurgischer Verschluss des Truncus brachiocephalicus	39.22.12↔	Bypass zwischen A. carotis und A. vertebralis
38.85.19↔	Sonstiger chirurgischer Verschluss von anderen thorakalen Arterien, sonstige	39.22.13↔	Bypass zwischen A. carotis und A. subclavia
38.85.20↔	Sonstiger chirurgischer Verschluss von thorakalen Venen, n.n.bez.	39.22.14↔	Bypass zwischen A. carotis und Aorta
38.85.21↔	Sonstiger chirurgischer Verschluss der V. cava superior	39.22.19↔	Bypass an der A. carotis, sonstige
38.85.22↔	Sonstiger chirurgischer Verschluss der V. pulmonalis	39.22.20↔	Bypass an der A. subclavia, n.n.bez.
38.85.23↔	Sonstiger chirurgischer Verschluss der V. subclavia	39.22.21↔	Bypass zwischen A. subclavia und Aorta
38.85.28↔	Sonstiger chirurgischer Verschluss von sonstigen tiefen thorakalen Venen	39.22.29↔	Bypass an der A. subclavia, sonstige
38.85.29↔	Sonstiger chirurgischer Verschluss von thorakalen Venen, sonstige	39.22.99↔	Bypass zwischen Aorta, A. subclavia und A. carotis, sonstige
38.85.99↔	Sonstiger chirurgischer Verschluss von anderen thorakalen Gefässen, sonstige	39.23↔	Sonstiger intrathorakaler, vaskulärer Shunt oder Bypass
38.86.00↔	Sonstiger chirurgischer Verschluss von abdominalen Arterien, n.n.bez.	39.24↔	Aorto-renaler Bypass
38.86.10↔	Sonstiger chirurgischer Verschluss von viszeralen Arterien, n.n.bez.	39.25.00↔	Aorto-iliaco-femorale Bypass, n.n.bez.
38.86.11↔	Sonstiger chirurgischer Verschluss des Truncus coeliacus	39.25.10↔	Aorto-iliaco-femorale Bypass, aortal, n.n.bez.
38.86.12↔	Sonstiger chirurgischer Verschluss der A. gastrica	39.25.11↔	Aorto-iliakaler Bypass
38.86.13↔	Sonstiger chirurgischer Verschluss der A. hepatica	39.25.12↔	Aorto-femorale Bypass
38.86.14↔	Sonstiger chirurgischer Verschluss der A. lienalis	39.25.13↔	Aorto-popliteale Bypass
38.86.15↔	Sonstiger chirurgischer Verschluss der A. renalis	39.25.14↔	Aorto-crurale Bypass
38.86.16↔	Sonstiger chirurgischer Verschluss der A. mesenterialis	39.25.19↔	Aorto-iliaco-femorale Bypass, aortal, sonstige
38.86.17↔	Sonstiger chirurgischer Verschluss der A. iliaca	39.25.20↔	iliaco-femorale Bypass, n.n.bez.
38.86.19↔	Sonstiger chirurgischer Verschluss von viszeralen Arterien, sonstige	39.25.21↔	Ilio-iliakaler Bypass
		39.25.22↔	Ilio-femorale Bypass
		39.25.23↔	Ilio-popliteale Bypass
		39.25.24↔	Ilio-crurale Bypass
		39.25.29↔	Iliaco-femorale Bypass, sonstige
		39.25.30↔	Obturator-Bypass (extraanatomisch)

39.25.99↔	Aorto-iliaco-femoraler Bypass, sonstige	39.50.10↔	Angioplastik oder Atherektomie an sonstigem(n) Nicht-Herzkranzgefäss(en) mit Ballon, n.n.bez.
39.26.00↔	Sonstiger intra-abdominaler Gefäss-Shunt oder -Bypass, n.n.bez.	39.50.11↔	Angioplastik oder Atherektomie an sonstigem(n) Nicht-Herzkranzgefäss(en) mit einfacher Ballon
39.26.10↔	Sonstiger intra-abdominaler Gefäss-Shunt oder -Bypass, Viszeralarterien	39.50.12↔	Angioplastik oder Atherektomie an sonstigem(n) Nicht-Herzkranzgefäss(en) mit cutting Ballon
39.26.11↔	Sonstiger intra-abdominaler Gefäss-Shunt oder -Bypass, Aorta	39.50.13↔	Angioplastik oder Atherektomie an sonstigem(n) Nicht-Herzkranzgefäss(en) mit Kryoplastie-Ballon
39.26.12↔	Sonstiger intra-abdominaler Gefäss-Shunt oder -Bypass, A. renalis	39.50.14↔	Angioplastik oder Atherektomie an sonstigem(n) Nicht-Herzkranzgefäss(en) mit Drug eluting Ballon
39.26.19↔	Sonstiger intra-abdominaler Gefäss-Shunt oder -Bypass, sonstige Viszeralarterien	39.50.19↔	Angioplastik oder Atherektomie an sonstigem(n) Nicht-Herzkranzgefäss(en) mit sonstiger Ballon
39.26.99↔	Sonstiger intra-abdominaler Gefäss-Shunt oder -Bypass, sonstige	39.50.20↔	Angioplastik Blade- Laserangioplastie an sonstigem(n) Nicht-Herzkranzgefäss(en)
39.29.00↔	Sonstiger (peripherer) Gefäss-Shunt oder -Bypass, n.n.bez.	39.50.21↔	Angioplastik Thrombektomie an sonstigem(n) Nicht-Herzkranzgefäss(en)
39.29.10↔	Gefäss-Shunt oder Bypass an Arterien der unteren Extremität, n.n.bez.	39.50.99↔	Angioplastik oder Atherektomie an sonstigem(n) Nicht-Herzkranzgefäss(en), sonstige
39.29.11↔	Femorofemoraler Gefäss-Shunt oder -Bypass	39.51.00↔	Aneurysma-Clipping, n.n.bez.
39.29.12↔	Femoropoplitealer Gefäss-Shunt oder -Bypass	39.51.11↔	Aneurysma-Clipping intrakraniell
39.29.13↔	Femorocruraler Gefäss-Shunt oder -Bypass	39.51.99↔	Aneurysma-Clipping, sonstige
39.29.14↔	Femoropedaler Gefäss-Shunt oder -Bypass	39.52.00↔	Sonstige Korrektur eines Aneurysmas, n.n.bez.
39.29.15↔	Popliteocruraler und popliteopedaler Gefäss-Shunt oder -Bypass	39.52.10↔	Sonstige Korrektur eines Aneurysmas von Blutgefässen an Kopf und Hals, n.n.bez.
39.29.16↔	Gefäss-Shunt oder Bypass an Arterien des Unterschenkels und des Fusses	39.52.11↔	Sonstige Korrektur eines Aneurysmas von intrakraniellen Blutgefässen
39.29.19↔	Gefäss-Shunt oder Bypass an Arterien der unteren Extremität, sonstige	39.52.19↔	Sonstige Korrektur eines Aneurysmas von Blutgefässen an Kopf und Hals, sonstige
39.29.20↔	Gefäss-Shunt oder Bypass an Arterien der oberen Extremität	39.52.20↔	Sonstige Korrektur eines Aneurysmas der Aorta, n.n.bez.
39.29.30↔	Sonstiger (peripherer) Gefäss-Shunt oder -Bypass, extraanatomisch, n.n.bez.	39.52.21↔	Sonstige offen chirurgische Korrektur eines Aneurysmas der Aorta ascendens, des Aortenbogens und der thorakalen Aorta
39.29.31↔	Subclaviafemoraler Gefäss-Shunt oder Bypass	39.52.22↔	Sonstige offen chirurgische Korrektur eines Aneurysmas der Aorta abdominalis
39.29.32↔	Axillofemoraler Gefäss-Shunt oder Bypass	39.52.29↔	Sonstige Korrektur eines Aneurysmas der Aorta, sonstige
39.29.33↔	Femorofemoraler Cross-over-Bypass	39.53↔	Verschluss einer arteriovenösen Fistel
39.29.39↔	Sonstiger (peripherer) Gefäss-Shunt oder -Bypass, extraanatomisch, sonstige	39.54.00↔	Re-entry Operation, n.n.bez.
39.29.40↔	Gefäss-Shunt oder -Bypass an Venen	39.54.10↔	Re-entry Operation, thorakale Aorta
39.29.80↔	Temporärer intraoperativer Shunt, n.n.bez.	39.54.20↔	Re-entry Operation, Aorta abdominalis
39.29.81↔	Temporärer intraoperativer Shunt, arterioarteriell	39.54.99↔	Re-entry Operation, sonstige
39.29.82↔	Temporärer intraoperativer Shunt, arteriovenös	39.55↔	Reimplantation eines aberrierenden Nierengefässes
39.29.89↔	Temporärer intraoperativer Shunt, sonstige	39.56.00↔	Plastische Rekonstruktion eines Blutgefässes mit Gewebe-Patch, n.n.bez.
39.29.99↔	Sonstiger (peripherer) Gefäss-Shunt oder -Bypass, sonstige	39.56.10↔	Plastische Rekonstruktion von Gefässen an Kopf und Hals mit Gewebe-Patch, n.n.bez.
39.31.10↔	Naht einer Arterie an Kopf und Hals, n.n.bez.	39.56.11↔	Plastische Rekonstruktion von intrakraniellen Gefässen mit Gewebe-Patch
39.31.11↔	Naht einer intrakraniellen Arterie	39.56.12↔	Plastische Rekonstruktion der V. jugularis mit Gewebe-Patch
39.31.19↔	Naht einer Arterie an Kopf und Hals, sonstige	39.56.19↔	Plastische Rekonstruktion von Gefässen an Kopf und Hals mit Gewebe-Patch, sonstige
39.31.20↔	Naht einer Arterie des Oberarms, n.n.bez.	39.56.20↔	Plastische Rekonstruktion von Gefässen der oberen Extremität mit Gewebe-Patch, n.n.bez.
39.31.21↔	Naht der A. axillaris	39.56.21↔	Plastische Rekonstruktion von Arterien der oberen Extremität mit Gewebe-Patch
39.31.22↔	Naht der A. brachialis	39.56.22↔	Plastische Rekonstruktion der V. subclavia, V. axillaris und V. brachiocephalica mit Gewebe-Patch
39.31.29↔	Naht einer Arterie des Oberarms, sonstige	39.56.23↔	Plastische Rekonstruktion von sonstigen tiefen Venen der oberen Extremitäten mit Gewebe-Patch
39.31.30↔	Naht einer Arterie des Unterarms	39.56.29↔	Plastische Rekonstruktion von Gefässen der oberen Extremität mit Gewebe-Patch, sonstige
39.31.40↔	Naht einer Arterie der Hand	39.56.30↔	Plastische Rekonstruktion von thorakalen Gefässen mit Gewebe-Patch, n.n.bez.
39.31.50↔	Naht einer Arterie der unteren Extremität	39.56.31↔	Plastische Rekonstruktion der thorakalen Aorta mit Gewebe-Patch
39.31.60↔	Naht der Aorta, n.n.bez.	39.56.32↔	Plastische Rekonstruktion der V. pulmonalis mit Gewebe-Patch
39.31.61↔	Naht der thorakalen Aorta	39.56.33↔	Plastische Rekonstruktion der V. cava superior mit Gewebe-Patch
39.31.62↔	Naht der abdominalen Aorta	39.56.39↔	Plastische Rekonstruktion von thorakalen Gefässen mit Gewebe-Patch, sonstige
39.31.69↔	Naht der Aorta, sonstige	39.56.40↔	Plastische Rekonstruktion abdominaler Arterien mit Gewebe-Patch, n.n.bez.
39.31.70↔	Naht von sonstigen thorakalen Arterien, n.n.bez.	39.56.41↔	Plastische Rekonstruktion der abdominalen Aorta mit Gewebe-Patch
39.31.71↔	Naht der A. pulmonalis		
39.31.72↔	Naht des Truncus brachiocephalicus		
39.31.73↔	Naht der A. subclavia		
39.31.79↔	Naht von thorakalen Arterien, sonstige		
39.31.80↔	Naht von abdominalen Arterien, n.n.bez.		
39.31.81↔	Naht des Truncus coeliacus		
39.31.82↔	Naht der A. gastrica		
39.31.83↔	Naht der A. hepatica		
39.31.84↔	Naht der A. lienalis		
39.31.85↔	Naht der A. renalis		
39.31.86↔	Naht der A. mesenterialis		
39.31.87↔	Naht der A. lumbalis		
39.31.88↔	Naht der A. iliaca		
39.31.89↔	Naht von abdominalen Arterien, sonstige		
39.49.10↔	Revision einer Gefässanastomose		
39.50.00↔	Angioplastik oder Atherektomie an sonstigem(n) Nicht-Herzkranzgefäss(en), n.n.bez.		

39.56.42↔	Plastische Rekonstruktion des Truncus coeliacus mit Gewebe-Patch	39.57.44↔	Plastische Rekonstruktion der A. hepatica mit synthetischem Patch Graft
39.56.43↔	Plastische Rekonstruktion der A. gastrica mit Gewebe-Patch	39.57.45↔	Plastische Rekonstruktion der A. lienalis mit synthetischem Patch Graft
39.56.44↔	Plastische Rekonstruktion der A. hepatica mit Gewebe-Patch	39.57.46↔	Plastische Rekonstruktion der A. renalis mit synthetischem Patch Graft
39.56.45↔	Plastische Rekonstruktion der A. lienalis mit Gewebe-Patch	39.57.47↔	Plastische Rekonstruktion der A. mesenterica mit synthetischem Patch Graft
39.56.46↔	Plastische Rekonstruktion der A. renalis mit Gewebe-Patch	39.57.48↔	Plastische Rekonstruktion der A. iliaca mit synthetischem Patch Graft
39.56.47↔	Plastische Rekonstruktion der A. mesenterica mit Gewebe-Patch	39.57.49↔	Plastische Rekonstruktion abdominaler Arterien mit synthetischem Patch Graft, sonstige
39.56.48↔	Plastische Rekonstruktion der A. iliaca mit Gewebe-Patch	39.57.50↔	Plastische Rekonstruktion abdominaler Venen mit synthetischem Patch Graft, n.n.bez.
39.56.49↔	Plastische Rekonstruktion abdominaler Arterien mit Gewebe-Patch, sonstige	39.57.51↔	Plastische Rekonstruktion der V. cava inferior mit synthetischem Patch Graft
39.56.50↔	Plastische Rekonstruktion abdominaler Venen mit Gewebe-Patch, n.n.bez.	39.57.52↔	Plastische Rekonstruktion der V. iliaca mit synthetischem Patch Graft
39.56.51↔	Plastische Rekonstruktion der V. cava inferior mit Gewebe-Patch	39.57.59↔	Plastische Rekonstruktion abdominaler Venen mit synthetischem Patch Graft, sonstige
39.56.52↔	Plastische Rekonstruktion der V. iliaca mit Gewebe-Patch	39.57.60↔	Plastische Rekonstruktion von Gefässen der unteren Extremität mit synthetischem Patch Graft, n.n.bez.
39.56.59↔	Plastische Rekonstruktion abdominaler Venen mit Gewebe-Patch, sonstige	39.57.61↔	Plastische Rekonstruktion von Arterien der unteren Extremität mit synthetischem Patch Graft
39.56.60↔	Plastische Rekonstruktion von Gefässen der unteren Extremität mit Gewebe-Patch, n.n.bez.	39.57.62↔	Plastische Rekonstruktion der V. femoralis und V. poplitea mit synthetischem Patch Graft
39.56.61↔	Plastische Rekonstruktion von Arterien der unteren Extremität mit Gewebe-Patch	39.57.63↔	Plastische Rekonstruktion von sonstigen tiefen Venen der unteren Extremitäten mit synthetischem Patch Graft
39.56.62↔	Plastische Rekonstruktion der V. femoralis und V. poplitea mit Gewebe-Patch	39.57.64↔	Plastische Rekonstruktion von oberflächlichen Venen des Oberschenkels mit synthetischem Patch Graft
39.56.63↔	Plastische Rekonstruktion von sonstigen tiefen Venen der unteren Extremitäten mit Gewebe-Patch	39.57.69↔	Plastische Rekonstruktion von Gefässen der unteren Extremität mit synthetischem Patch Graft, sonstige
39.56.64↔	Plastische Rekonstruktion von oberflächlichen Venen des Oberschenkels mit Gewebe-Patch	39.57.99↔	Plastische Rekonstruktion mit synthetischem Patch Graft, sonstige
39.56.69↔	Plastische Rekonstruktion von Gefässen der unteren Extremität mit Gewebe-Patch, sonstige	39.58↔	Plastische Rekonstruktion eines Blutgefässes mit Patch Graft n.n.bez.
39.56.99↔	Plastische Rekonstruktion eines Blutgefässes mit Gewebe-Patch, sonstige	39.59.10↔	Transposition von Arterien, n.n.bez.
39.57.00↔	Plastische Rekonstruktion mit synthetischem Patch Graft, n.n.bez.	39.59.30↔	Sonstige plastische Rekonstruktion von Gefässen an Kopf und Hals, n.n.bez.
39.57.10↔	Plastische Rekonstruktion von Gefässen an Kopf und Hals mit synthetischem Patch Graft, n.n.bez.	39.59.31↔	Sonstige plastische Rekonstruktion eines intrakraniellen Gefässes
39.57.11↔	Plastische Rekonstruktion von intrakraniellen Gefässen mit synthetischem Patch Graft	39.59.32↔	Sonstige plastische Rekonstruktion der extrakraniellen A. vertebralis
39.57.12↔	Plastische Rekonstruktion von extrakraniellen Arterien an Kopf und Hals mit synthetischem Patch Graft	39.59.33↔	Sonstige plastische Rekonstruktion von extrakraniellen Arterien an Kopf und Hals, sonstige
39.57.13↔	Plastische Rekonstruktion der V. jugularis mit synthetischem Patch Graft	39.59.34↔	Sonstige plastische Rekonstruktion der V. jugularis
39.57.19↔	Plastische Rekonstruktion von Gefässen an Kopf und Hals mit synthetischem Patch Graft, sonstige	39.59.39↔	Sonstige plastische Rekonstruktion von Gefässen an Kopf und Hals, sonstige
39.57.20↔	Plastische Rekonstruktion von Gefässen der oberen Extremität mit synthetischem Patch Graft, n.n.bez.	39.59.40↔	Sonstige plastische Rekonstruktion von Gefässen der oberen Extremität, n.n.bez.
39.57.21↔	Plastische Rekonstruktion von Arterien der oberen Extremität mit synthetischem Patch Graft	39.59.41↔	Sonstige plastische Rekonstruktion von Arterien der oberen Extremität
39.57.22↔	Plastische Rekonstruktion der V. subclavia, V. axillaris und V. brachiocephalica mit synthetischem Patch Graft	39.59.42↔	Sonstige plastische Rekonstruktion der V. subclavia, V. axillaris und V. brachiocephalica
39.57.23↔	Plastische Rekonstruktion von sonstigen tiefen Venen der oberen Extremitäten mit synthetischem Patch Graft	39.59.48↔	Sonstige plastische Rekonstruktion von sonstigen tiefen Venen der oberen Extremität
39.57.29↔	Plastische Rekonstruktion von Gefässen der oberen Extremität mit synthetischem Patch Graft, sonstige	39.59.49↔	Sonstige plastische Rekonstruktion von Gefässen der oberen Extremität, sonstige
39.57.30↔	Plastische Rekonstruktion von thorakalen Gefässen mit synthetischem Patch Graft, n.n.bez.	39.59.50↔	Sonstige plastische Rekonstruktion von thorakalen Gefässen, n.n.bez.
39.57.31↔	Plastische Rekonstruktion der thorakalen Aorta mit synthetischem Patch Graft	39.59.51↔	Sonstige plastische Rekonstruktion der thorakalen Aorta
39.57.32↔	Plastische Rekonstruktion der V. pulmonalis mit synthetischem Patch Graft	39.59.52↔	Sonstige plastische Rekonstruktion der A. pulmonalis
39.57.33↔	Plastische Rekonstruktion der V. cava superior mit synthetischem Patch Graft	39.59.53↔	Sonstige plastische Rekonstruktion von thorakalen Arterien, sonstige
39.57.39↔	Plastische Rekonstruktion von thorakalen Gefässen mit synthetischem Patch Graft, sonstige	39.59.54↔	Sonstige plastische Rekonstruktion der V. pulmonalis
39.57.40↔	Plastische Rekonstruktion abdominaler Arterien mit synthetischem Patch Graft, n.n.bez.	39.59.55↔	Sonstige plastische Rekonstruktion der V. cava superior
39.57.41↔	Plastische Rekonstruktion der abdominalen Aorta mit synthetischem Patch Graft	39.59.59↔	Sonstige plastische Rekonstruktion von thorakalen Gefässen, sonstige
39.57.42↔	Plastische Rekonstruktion des Truncus coeliacus mit synthetischem Patch Graft	39.59.60↔	Sonstige plastische Rekonstruktion von abdominalen Arterien, n.n.bez.
39.57.43↔	Plastische Rekonstruktion der A. gastrica mit synthetischem Patch Graft	39.59.61↔	Sonstige plastische Rekonstruktion der abdominalen Aorta
		39.59.62↔	Sonstige plastische Rekonstruktion des Truncus coeliacus

39.59.63↔	Sonstige plastische Rekonstruktion der A. gastrica	39.72.32↔	Perkutan-transluminale Embolisation einer Gefässmissbildung durch Mikrokatheter, Verwendung von zwei Mikrokathetern
39.59.64↔	Sonstige plastische Rekonstruktion A. hepatica	39.72.33↔	Perkutan-transluminale Embolisation einer Gefässmissbildung durch Mikrokatheter, Verwendung von drei Mikrokathetern
39.59.65↔	Sonstige plastische Rekonstruktion der A. lienalis	39.72.34↔	Perkutan-transluminale Embolisation einer Gefässmissbildung durch Mikrokatheter, Verwendung von vier Mikrokathetern
39.59.66↔	Sonstige plastische Rekonstruktion der A. renalis	39.72.35↔	Perkutan-transluminale Embolisation einer Gefässmissbildung durch Mikrokatheter, Verwendung von fünf Mikrokathetern
39.59.67↔	Sonstige plastische Rekonstruktion der A. mesenterica	39.72.36↔	Perkutan-transluminale Embolisation einer Gefässmissbildung durch Mikrokatheter, Verwendung von 6 und mehr Mikrokathetern
39.59.68↔	Sonstige plastische Rekonstruktion der A. iliaca	39.72.99↔	Endovaskuläre plastische Rekonstruktion oder Okklusion von Gefässen am Kopf und Hals, sonstige
39.59.69↔	Sonstige plastische Rekonstruktion von abdominalen Arterien, sonstige	39.73.00↔	Endovaskuläre Implantation eines Grafts an der thorakalen Aorta, n.n.bez.
39.59.70↔	Sonstige plastische Rekonstruktion von abdominalen Venen, n.n.bez.	39.73.10↔	Endovaskuläre Implantation eines Grafts in die Aorta thoracica, ohne Fenestrierung oder Seitenarm
39.59.71↔	Sonstige plastische Rekonstruktion der V. cava inferior	39.73.11↔	Endovaskuläre Implantation eines Grafts in die Aorta thoracica, mit Fenestrierung oder Seitenarm
39.59.72↔	Sonstige plastische Rekonstruktion der V. iliaca	39.73.20↔	Endovaskuläre Implantation eines Grafts in die Aorta thoracoabdominalis
39.59.79↔	Sonstige plastische Rekonstruktion von abdominalen Venen, sonstige	39.73.99↔	Endovaskuläre Implantation eines Grafts an der thorakalen Aorta, sonstige
39.59.80↔	Sonstige plastische Rekonstruktion von Gefässen der unteren Extremität, n.n.bez.	39.75.01↔	Perkutan-transluminale Gefässintervention, sonstige Gefässe, Fremdkörperentfernung mit Bergekatheter, Körbchenkatheter, etc.
39.59.81↔	Sonstige plastische Rekonstruktion von Arterien der unteren Extremität	39.75.10↔	Perkutan-transluminale Gefässintervention, sonstige Gefässe, Kathetersysteme zu Rekanalisation von Totalverschlüssen
39.59.82↔	Sonstige plastische Rekonstruktion der V. femoralis	39.75.12↔	Perkutan-transluminale Gefässintervention, sonstige Gefässe, Laserangioplastie
39.59.83↔	Sonstige plastische Rekonstruktion der V. poplitea	39.75.13↔	Perkutan-transluminale Gefässintervention, sonstige Gefässe, Anti-Embolie-System (periphere oder viscerale Gefässe)
39.59.88↔	Sonstige plastische Rekonstruktion von sonstigen tiefen Venen der unteren Extremität	39.75.14↔	Perkutan-transluminale Gefässintervention, sonstige Gefässe, Atherektomie
39.59.89↔	Sonstige plastische Rekonstruktion von Gefässen der unteren Extremität, sonstige	39.75.15↔	Perkutan-transluminale Gefässintervention, sonstige Gefässe, selektive Thrombolyse
39.59.90↔	Sonstige plastische Rekonstruktion eines Gefässes, Venenklappenplastik	39.75.16↔	Perkutan-transluminale Gefässintervention sonstige Gefässe, selektive Thrombolyse, ultraschallunterstützt
39.71.00↔	Endovaskuläre Implantation eines Grafts in Aorta abdominalis, n.n.bez.	39.76.00↔	Perkutane transluminale endovaskuläre Intervention an präzerebralem(en) (extrakraniell(en)) Gefäss(en), n.n.bez.
39.71.10↔	Endovaskuläre Implantation eines Grafts in Aorta abdominalis, aortoliakal, ohne Fenestrierung oder Seitenarm	39.76.10↔	Perkutane Ballonangioplastie an präzerebralem(en) (extrakraniell(en)) Gefäss(en)
39.71.11↔	Endovaskuläre Implantation eines Grafts in Aorta abdominalis, aortoliakal, mit Fenestrierung oder Seitenarm	39.76.20↔	Perkutane Bladeangioplastie an präzerebralem(en) (extrakraniell(en)) Gefäss(en)
39.71.12↔	Endovaskuläre Implantation eines Grafts in Aorta abdominalis, Bifurkationsprothese, aortobiliakal, ohne Fenestrierung oder Seitenarm	39.76.30↔	Perkutane Laserangioplastie an präzerebralem(en) (extrakraniell(en)) Gefäss(en)
39.71.13↔	Endovaskuläre Implantation eines Grafts in Aorta abdominalis, Bifurkationsprothese, aortobiliakal, mit Fenestrierung oder Seitenarm	39.76.40↔	Perkutane Atherektomie an präzerebralem(en) (extrakraniell(en)) Gefäss(en)
39.71.14↔	Endovaskuläre Implantation eines Grafts in Aorta abdominalis, Rohrprothese, aortal, ohne Fenestrierung oder Seitenarm	39.76.50↔	Perkutane selektive Thrombolyse an extrakraniellen Gefässen des Kopfes und Halses
39.71.15↔	Endovaskuläre Implantation eines Grafts in Aorta abdominalis, Rohrprothese, aortal, mit Fenestrierung oder Seitenarm	39.76.60↔	Perkutane Thrombektomie an präzerebralem(en) (extrakraniell(en)) Gefäss(en), n.n.bez.
39.71.99↔	Endovaskuläre Implantation eines Grafts in Aorta abdominalis, sonstige	39.76.62↔	Perkutane stentgestützte Thrombektomie an extrakraniellen Gefässen
39.72.00↔	Endovaskuläre plastische Rekonstruktion oder Okklusion von Gefässen am Kopf und Hals, n.n.bez.	39.76.69↔	Perkutane Thrombektomie an präzerebralem(en) (extrakraniell(en)) Gefäss(en), sonstige
39.72.10↔	Selektive Embolisation von intrakraniellen Gefässen, n.n.bez.	39.76.70↔	Perkutane endovaskuläre Fremdkörperentfernung aus extrakraniellen Gefässen des Kopfes und Halses
39.72.11↔	Selektive Embolisation von intrakraniellen Gefässen mit Partikeln oder Metallspiralen	39.76.99↔	Perkutane transluminale endovaskuläre Intervention an präzerebralem(en) (extrakraniell(en)) Gefäss(en), sonstige
39.72.12↔	Selektive Embolisation von intrakraniellen Gefässen mit embolisierenden Flüssigkeiten, ablösbaren Ballons oder Schirmen	39.77.00↔	Perkutane transluminale und endovaskuläre Intervention an intrakraniell(en) Gefäss(en), n.n.bez.
39.72.13↔	Selektive Embolisation von intrakraniellen Gefässen durch Stents als Flow-Diverter	39.77.10↔	Perkutane Ballonangioplastie an intrakraniell(n) Gefäss(en)
39.72.14↔	Selektive Embolisation von intrakraniellen Gefässen mit adhäsivem Embolisat	39.77.20↔	Perkutane Bladeangioplastie an intrakraniell(n) Gefäss(en)
39.72.19↔	Selektive Embolisation von intrakraniellen Gefässen, sonstige	39.77.30↔	Perkutane Laserangioplastie an intrakraniell(n) Gefäss(en)
39.72.20↔	Selektive Embolisation von extrakraniellen Gefässen des Kopfes und des Halses, n.n.bez.	39.77.40↔	Perkutane Atherektomie an intrakraniell(n) Gefäss(en)
39.72.21↔	Selektive Embolisation von extrakraniellen Gefässen des Kopfes und des Halses mit Partikeln oder Metallspiralen	39.77.50↔	Perkutane selektive Thrombolyse von intrakraniell(n) Gefäss(en)
39.72.22↔	Selektive Embolisation von extrakraniellen Gefässen des Kopfes und des Halses mit embolisierenden Flüssigkeiten, ablösbaren Ballons oder Schirmen	39.77.60↔	Perkutane Thrombektomie an intrakraniell(n) Gefäss(en), n.n.bez.
39.72.24↔	Selektive Embolisation von extrakraniellen Gefässen des Kopfes und des Halses mit adhäsivem Embolisat	39.77.62↔	Perkutane stentgestützte Thrombektomie an intrakraniell(n) Gefäss(en)
39.72.29↔	Selektive Embolisation von extrakraniellen Gefässen des Kopfes und des Halses, sonstige		
39.72.30↔	Perkutan-transluminale Embolisation einer Gefässmissbildung durch Mikrokatheter, n.n.bez.		
39.72.31↔	Perkutan-transluminale Embolisation einer Gefässmissbildung durch Mikrokatheter, Verwendung von einem Mikrokatheter		

39.77.69↔	Perkutane Thrombektomie an intrakraniell(en) Gefäss(en), sonstige	39.79.61↔	Selektive Embolisation mit Partikeln von Gefässen der oberen Extremitäten
39.77.70↔	Perkutane endovaskuläre Fremdkörperentfernung aus intrakraniell(en) Gefäss(en)	39.79.62↔	Selektive Embolisation mit Partikeln der Aorta
39.77.99↔	Perkutane transluminale endovaskuläre Intervention an intrakraniell(en) Gefäss(en), sonstige	39.79.64↔	Selektive Embolisation mit Partikeln von thorakalen Gefässen
39.79.11↔	Endovaskuläre Implantation eines Grafts an Viszeralgefässen	39.79.65↔	Selektive Embolisation mit Partikeln von viszerale Gefässen
39.79.12↔	Endovaskuläre Implantation eines Grafts an Gefässen des Beckens	39.79.66↔	Selektive Embolisation mit Partikeln von abdominalen Gefässen
39.79.13↔	Endovaskuläre Implantation eines Grafts an abdominalen Gefässen	39.79.67↔	Selektive Embolisation mit Partikeln von Gefässen der unteren Extremitäten
39.79.19↔	Endovaskuläre Implantation eines Grafts an sonstigen Gefässen, sonstige	39.79.68↔	Selektive Embolisation mit Partikeln von spinalen Gefässen
39.79.21↔	Coil-Embolisation oder -Verschluss von Gefässen der oberen Extremitäten	39.79.69↔	Selektive Embolisation mit Partikeln von sonstigen Gefässen, sonstige
39.79.22↔	Coil-Embolisation oder -Verschluss der Aorta	39.79.70↔	Kathetertechnischer Verschluss von Arterien mittels Laser, sonstigen Gefässen, n.n.bez.
39.79.24↔	Coil-Embolisation oder -Verschluss von thorakalen Gefässen	39.79.71↔	Kathetertechnischer Verschluss mittels Laser, an Arterien der oberen Extremitäten
39.79.25↔	Coil-Embolisation oder -Verschluss von viszerale Gefässen	39.79.72↔	Kathetertechnischer Verschluss mittels Laser, an der Aorta
39.79.26↔	Coil-Embolisation oder -Verschluss von abdominalen Gefässen	39.79.74↔	Kathetertechnischer Verschluss mittels Laser, an thorakalen Gefässen
39.79.27↔	Coil-Embolisation oder -Verschluss von Gefässen der unteren Extremitäten	39.79.75↔	Kathetertechnischer Verschluss mittels Laser, an Gefässen der unteren Extremitäten
39.79.28↔	Coil-Embolisation oder -Verschluss von spinalen Gefässen	39.79.76↔	Kathetertechnischer Verschluss mittels Laser, an viszerale Gefässen
39.79.29↔	Coil-Embolisation oder -Verschluss von sonstigen Gefässen, sonstige	39.79.77↔	Kathetertechnischer Verschluss mittels Laser, an abdominalen Gefässen
39.79.30↔	Selektive Embolisation mit embolisierenden Flüssigkeiten von sonstigen Gefässen, n.n.bez.	39.79.79↔	Kathetertechnischer Verschluss von Arterien mittels Laser, sonstige Gefässe, sonstige
39.79.31↔	Selektive Embolisation mit embolisierenden Flüssigkeiten von Gefässen der oberen Extremitäten	39.79.80↔	Kathetertechnischer Verschluss von Arterien mittels Radiofrequenz, sonstige Gefässe, n.n.bez.
39.79.32↔	Selektive Embolisation mit embolisierenden Flüssigkeiten der Aorta	39.79.81↔	Kathetertechnischer Verschluss mittels Radiofrequenz an Arterien der oberen Extremitäten
39.79.34↔	Selektive Embolisation mit embolisierenden Flüssigkeiten von thorakalen Gefässen	39.79.82↔	Kathetertechnischer Verschluss mittels Radiofrequenz an der Aorta
39.79.35↔	Selektive Embolisation mit embolisierenden Flüssigkeiten von viszerale Gefässen	39.79.84↔	Kathetertechnischer Verschluss mittels Radiofrequenz an thorakalen Gefässen
39.79.36↔	Selektive Embolisation mit embolisierenden Flüssigkeiten von abdominalen Gefässen	39.79.85↔	Kathetertechnischer Verschluss mittels Radiofrequenz an Gefässen der unteren Extremitäten
39.79.38↔	Selektive Embolisation mit embolisierenden Flüssigkeiten von spinalen Gefässen	39.79.86↔	Kathetertechnischer Verschluss mittels Radiofrequenz an viszerale Gefässen
39.79.39↔	Selektive Embolisation mit embolisierenden Flüssigkeiten von sonstigen Gefässen, sonstige	39.79.87↔	Kathetertechnischer Verschluss mittels Radiofrequenz an abdominalen Gefässen
39.79.40↔	Selektive Embolisation mit ablösbaren Ballons von sonstigen Gefässen, n.n.bez.	39.79.89↔	Kathetertechnischer Verschluss mittels Radiofrequenz an sonstigen Gefässen, sonstige
39.79.41↔	Selektive Embolisation mit ablösbaren Ballons von Gefässen der oberen Extremitäten	39.8x.00↔	Operationen am Glomus caroticum, Sinus caroticus und anderen Paraganglien, n.n.bez.
39.79.42↔	Selektive Embolisation mit ablösbaren Ballons der Aorta	39.8x.10↔	Exploration des Glomus caroticum und anderer Paraganglien
39.79.44↔	Selektive Embolisation mit ablösbaren Ballons von thorakalen Gefässen	39.8x.11↔	Exzision des Glomus caroticum und anderer Paraganglien
39.79.45↔	Selektive Embolisation mit ablösbaren Ballons von viszerale Gefässen	39.8x.21↔	Revision ohne Ersatz eines Impulsgenerators zur Aktivierung des Baroreflexes
39.79.46↔	Selektive Embolisation mit ablösbaren Ballons von abdominalen Gefässen	39.8x.22↔	Entfernen eines Impulsgenerators zur Aktivierung des Baroreflexes
39.79.47↔	Selektive Embolisation mit ablösbaren Ballons von spinalen Gefässen	39.8x.30↔	Implantation oder Ersetzen einer (von) Elektrode(n) zur Aktivierung des Baroreflexes
39.79.48↔	Selektive Embolisation mit ablösbaren Ballons von Gefässen der unteren Extremitäten	39.8x.31↔	Revision ohne Ersatz einer (von) Elektrode(n) zur Aktivierung des Baroreflexes
39.79.49↔	Selektive Embolisation mit ablösbaren Ballons von sonstigen Gefässen, sonstige	39.8x.32↔	Entfernen einer (von) Elektrode(n) zur Aktivierung des Baroreflexes
39.79.50↔	Selektive Embolisation mit Schirmen von sonstigen Gefässen, n.n.bez.	39.8x.99↔	Operationen am Glomus caroticum, Sinus caroticus und anderen Paraganglien, sonstige
39.79.51↔	Selektive Embolisation mit Schirmen von Gefässen der oberen Extremitäten	39.90.00↔	Einsetzen von peripheren Gefässstent(s) ohne Medikamenten-Freisetzung, n.n.bez.
39.79.52↔	Selektive Embolisation mit Schirmen der Aorta	39.90.10↔	Einsetzen von Gefässstent(s) in nicht-kardiale Gefässe, bare Stents
39.79.54↔	Selektive Embolisation mit Schirmen von thorakalen Gefässen	39.90.11↔	Einsetzen von Gefässstent(s) in nicht-kardiale Gefässe, bioresorbierbare Stents
39.79.55↔	Selektive Embolisation mit Schirmen von viszerale Gefässen	39.90.12↔	Einsetzen von Gefässstent(s) in nicht-kardiale Gefässe, grosslumige Stents n.n.bez.
39.79.56↔	Selektive Embolisation mit Schirmen von abdominalen Gefässen	39.90.13↔	Einsetzen von Gefässstent(s) in nicht-kardiale Gefässe, grosslumige Stents ungecovered
39.79.57↔	Selektive Embolisation mit Schirmen von Gefässen der unteren Extremitäten	39.90.14↔	Einsetzen von Gefässstent(s) in nicht-kardiale Gefässe, Grosslumige Stents gecovered
39.79.58↔	Selektive Embolisation mit Schirmen von spinalen Gefässen	39.90.15↔	Einsetzen von Gefässstent(s) in nicht-kardiale Gefässe, gecovered Stents (Stentgrafts) in nicht-aneurysmatischen Gefässen
39.79.59↔	Selektive Embolisation mit Schirmen von sonstigen Gefässen, sonstige		
39.79.60↔	Selektive Embolisation mit Partikeln von sonstigen Gefässen, n.n.bez.		

39.90.16↔	Einsetzen von Gefässstent(s) in nichtkardiale Gefässe, gecoverte Stent-Grafts mit bioaktiver Oberfläche	39.99.21↔	Operationen bei kongenitaler Anomalie des Aortenisthmus (Stenose) oder bei unterbrochenem Aortenbogen
39.90.17↔	Einsetzen von peripheren Gefässstent(s), Multilayerstents	39.99.22↔	Operationen bei kongenitalen Anomalien der A. oder V. pulmonalis oder bei A. lusoria
39.90.19↔	Einsetzen von Gefässstent(s) in nicht-kardiale Gefässe, sonstige Stents	39.99.23↔	Operationen bei kongenitalen Anomalien der V. cava
39.90.30↔	Einsetzen von überlangen Stent(s) (>10 cm) in nicht-kardiale Gefässe, n.n.bez.	39.99.24↔	Operationen bei kongenitalen Kollateralgefässen und Unifokalisierung
39.90.31↔	Einsetzen von überlangen bare Stent(s) (>10 cm) in nicht-kardiale Gefässe	39.99.30↔	Katheterinterventioneller Verschluss des Ductus arteriosus Botalli, n.n.bez
39.90.32↔	Einsetzen von überlangen covered Stent(s) (>10 cm) in nicht-kardiale Gefässe	39.99.31↔	Katheterinterventioneller Verschluss des Ductus arteriosus Botalli, mit Coil
39.90.39↔	Einsetzen von überlangen Stent(s) (>10 cm) in nicht-kardiale Gefässe, sonstige	39.99.32↔	Katheterinterventioneller Verschluss des Ductus arteriosus Botalli, mit Amplatz-Ductus-Occluder
39.90.99↔	Einsetzen von peripheren Gefässstent(s) ohne Medikamenten-Freisetzung, sonstige	39.99.38↔	Katheterinterventioneller Verschluss des Ductus arteriosus Botalli, sonstige
39.99.10↔	Aortopexie	39.99.39↔	Operationen bei sonstigen kongenitalen Gefässanomalien
39.99.20↔	Operationen bei kongenitalen Gefässanomalien, n.n.bez.		

Prozedur F28-3

27.55.00↔	Vollhauttransplantat an Lippe und Mund, n.n.bez.	86.63.17↔	Kleinflächiges Vollhauttransplantat an das Gesäss
27.55.10↔	Kleinflächiges Vollhauttransplantat an Lippe und Mund	86.63.18↔	Kleinflächiges Vollhauttransplantat an Oberschenkel und Unterschenkel
27.55.20↔	Grossflächiges Vollhauttransplantat an Lippe und Mund	86.63.19↔	Kleinflächiges Vollhauttransplantat an andere Lokalisation
27.55.99↔	Vollhauttransplantat an Lippe und Mund, sonstige	86.63.1a↔	Kleinflächiges Vollhauttransplantat am Fuss
27.56.10↔	Kleinflächiges Spalthauttransplantat an Lippe und Mund	86.63.20↔	Grossflächiges Vollhauttransplantat an den Kopf (ausser Lippe und Mund)
27.56.20↔	Grossflächiges Spalthauttransplantat an Lippe und Mund	86.63.21↔	Grossflächiges Vollhauttransplantat an den Hals
27.56.30↔	Kleinflächige heterologe Hauttransplantation an die Lippe	86.63.22↔	Grossflächiges Vollhauttransplantat an Schulter und Oberarm
27.56.40↔	Grossflächig heterologe Hauttransplantation an die Lippe	86.63.23↔	Grossflächiges Vollhauttransplantat an den Unterarm
27.56.50↔	Kleinflächige homologe Hauttransplantation an die Lippe	86.63.25↔	Grossflächiges Vollhauttransplantat an Brustwand, Bauch und Rücken
27.56.60↔	Grossflächig homologe Hauttransplantation an die Lippe	86.63.26↔	Grossflächiges Vollhauttransplantat an die Leisten- und Genitalregion
27.56.99↔	Sonstiges Hauttransplantat an Lippe und Mund, sonstige	86.63.27↔	Grossflächiges Vollhauttransplantat an das Gesäss
86.62.10↔	Kleinflächiges Spalthauttransplantat an die Hand	86.63.28↔	Grossflächiges Vollhauttransplantat an Oberschenkel und Unterschenkel
86.62.20↔	Grossflächiges Spalthauttransplantat an die Hand	86.63.29↔	Grossflächiges Vollhauttransplantat, andere Lokalisation
86.62.99↔	Sonstiges Hauttransplantat an die Hand, sonstiges	86.63.2a↔	Grossflächiges Vollhauttransplantat an den Fuss
86.63.10↔	Kleinflächiges Vollhauttransplantat an den Kopf (außer Lippe und Mund)	86.63.99↔	Vollhauttransplantat an andere Lokalisationen, sonstige
86.63.11↔	Kleinflächiges Vollhauttransplantat an den Hals		
86.63.12↔	Kleinflächiges Vollhauttransplantat an Schulter und Oberarm		
86.63.13↔	Kleinflächiges Vollhauttransplantat an den Unterarm		
86.63.15↔	Kleinflächiges Vollhauttransplantat an Brustwand, Bauch und Rücken		
86.63.16↔	Kleinflächiges Vollhauttransplantat an die Leisten- und Genitalregion		

ADRG F30

Operation bei komplexem angeborenen Herzfehler oder Hybridchirurgie bei Kindern

Prozedur in Tabelle F30-2 oder Hauptdiagnose in Tabelle F30-1 und Prozedur in Tabelle F30-3 oder Prozedur in Tabelle F30-4 und Alter < 16 Jahre

DRG F30Z

Operation bei komplexem angeborenen Herzfehler oder Hybridchirurgie bei Kindern

Hauptdiagnose F30-1

Q20.0	Truncus arteriosus communis	Q20.8	Sonst angeb Fehlbildung Herzhöhlen u verbind Strukturen
Q20.1	Re Doppelausstromventrikel [Double outlet right ventricle]	Q22.0	Pulmonalklappenatresie
Q20.2	Linker Doppelausstromventrikel [Double outlet left ventricle]	Q22.6	Hypoplastisches Rechtsherzsyndrom
Q20.3	Diskordante ventrikuloarterielle Verbindung	Q23.4	Hypoplastisches Linksherzsyndrom
Q20.4	Doppeleinstromventrikel [Double inlet ventricle]	Q25.2	Atresie Aorta
Q20.5	Diskordante atrioventrikuläre Verbindung	Q25.5	Atresie A pulmonalis
Q20.6	Vorhofisomerismus	Q26.2	Totale Fehleinmündung Lungenvenen

Prozedur F30-2

35.25.00↔	Pulmonalklappenersatz mit Graft, n.n.bez.	35.25.99↔	Pulmonalklappenersatz mit Graft, sonstige
35.25.10↔	Pulmonalklappenersatz mit Graft, Bioprothese	35.26.00↔	Sonstiger Pulmonalklappenersatz, n.n.bez.
35.25.20↔	Implantation einer klappentragenden Gefässprothese, biologische Pulmonalklappe	35.26.10↔	Minimal-invasive Implantation einer Pulmonalklappe, n.n.bez.
		35.26.19↔	Minimal-invasive Implantation einer Pulmonalklappe, sonstige

35.26.20↔	Implantation einer klappentragenden Gefässprothese, mechanische Pulmonalklappe	37.99.22↔	Korrektur eines sonstigen Double-outlet-right-ventricle
35.26.99↔	Sonstiger Pulmonalklappenersatz, sonstige	37.99.23↔	Operation an einem funktionell/morphologisch univentrikulären Herzen
35.81↔	Totalkorrektur einer Fallot-Tetralogie	37.99.24↔	Korrektur eines Cor triatriatum
35.82↔	Totalkorrektur von total falsch mündenden Pulmonalvenen	37.99.25↔	Korrektur eines Absent Pulmonary Valve Syndrom
35.83↔	Totale Rekonstruktion des Truncus arteriosus	39.21.00↔	Anastomose von der V. cava zur A. pulmonalis, n.n.bez.
35.84↔	Totalkorrektur der Transposition der grossen Gefässe, nicht andernorts klassifiziert	39.21.10↔	Glenn-Operation an einem funktionell/morphologisch univentrikulären Herzen
35.85↔	Norwood-Typ-I-Operation	39.21.99↔	Anastomose von der V. cava zur A. pulmonalis, sonstige
37.99.21↔	Korrektur eines Double-outlet-right-ventricle vom Fallot-Typ		

Prozedur F30-3

35.00↔	Valvulotomie am geschlossenen Herzen, Klappe nicht bezeichnet	35.22.10↔	Minimal-invasive Implantation einer Aortenklappe, n.n.bez.
35.01↔	Valvulotomie am geschlossenen Herzen, Aortenklappe	35.22.19↔	Minimal-invasive Implantation einer Aortenklappe, sonstige
35.02↔	Valvulotomie am geschlossenen Herzen, Mitralklappe	35.22.20↔	Aortenklappenersatz durch Autotransplantation [Ross-Operation]
35.03↔	Valvulotomie am geschlossenen Herzen, Pulmonalklappe	35.22.21↔	Offener Ersatz einer mechanischen Aortenklappenprothese
35.04↔	Valvulotomie am geschlossenen Herzen, Trikuspidalklappe	35.22.30↔	Implantation einer klappentragenden Gefässprothese, mechanische Aortenklappe
35.10↔	Valvuloplastik am offenen Herzen, ohne Ersatz, Klappe nicht bezeichnet	35.22.99↔	Sonstiger Aortenklappenersatz, sonstige
35.11.00↔	Valvuloplastik der Aortenklappe am offenen Herzen, ohne Ersatz, n.n.bez.	35.23↔	Mitralklappenersatz mit Graft
35.11.10↔	Valvulotomie der Aortenklappe am offenen Herzen	35.24↔	Sonstiger Mitralklappenersatz
35.11.11↔	Klappenerhaltender Ersatz der Aortenwurzel (Tirone David Operation)	35.25.00↔	Pulmonalklappenersatz mit Graft, n.n.bez.
35.11.20↔	Rekonstruktion der Aortenklappe am offenen Herzen, ohne Ersatz, bei kongenitalen Klappenanomalien des Herzens	35.25.10↔	Pulmonalklappenersatz mit Graft, Bioprothese
35.11.99↔	Valvuloplastik der Aortenklappe am offenen Herzen, ohne Ersatz, sonstige	35.25.20↔	Implantation einer klappentragenden Gefässprothese, biologische Pulmonalklappe
35.12.00↔	Valvuloplastik der Mitralklappe am offenen Herzen, ohne Ersatz, n.n.bez.	35.25.99↔	Pulmonalklappenersatz mit Graft, sonstige
35.12.10↔	Valvulotomie der Mitralklappe am offenen Herzen	35.26.00↔	Sonstiger Pulmonalklappenersatz, n.n.bez.
35.12.11↔	Segelrekonstruktion der Mitralklappe am offenen Herzen	35.26.10↔	Minimal-invasive Implantation einer Pulmonalklappe, n.n.bez.
35.12.20↔	Rekonstruktion der Mitralklappe am offenen Herzen, ohne Ersatz, bei kongenitalen Klappenanomalien des Herzens	35.26.19↔	Minimal-invasive Implantation einer Pulmonalklappe, sonstige
35.12.99↔	Valvuloplastik der Mitralklappe am offenen Herzen, ohne Ersatz, sonstige	35.26.20↔	Implantation einer klappentragenden Gefässprothese, mechanische Pulmonalklappe
35.13.00↔	Valvuloplastik der Pulmonalklappe am offenen Herzen, ohne Ersatz, n.n.bez.	35.26.99↔	Sonstiger Pulmonalklappenersatz, sonstige
35.13.10↔	Valvulotomie der Pulmonalklappe am offenen Herzen	35.27↔	Trikuspidalklappenersatz mit Graft
35.13.20↔	Rekonstruktion der Pulmonalklappe am offenen Herzen, ohne Ersatz, bei kongenitalen Klappenanomalien des Herzens	35.28↔	Sonstiger Trikuspidalklappenersatz
35.13.99↔	Valvuloplastik der Pulmonalklappe am offenen Herzen, ohne Ersatz, sonstige	35.29.00↔	Herzklappenersatz, sonstige Klappe, n.n.bez.
35.14.00↔	Valvuloplastik der Trikuspidalklappe am offenen Herzen, ohne Ersatz, n.n.bez.	35.29.10↔	Ersatz der AV-Klappe bei kongenitalen Klappenanomalien des Herzens
35.14.10↔	Valvulotomie der Trikuspidalklappe am offenen Herzen	35.29.20↔	Ersatz der Truncus-Klappe bei kongenitalen Klappenanomalien des Herzens
35.14.11↔	Segelrekonstruktion der Trikuspidalklappe am offenen Herzen	35.29.99↔	Herzklappenersatz, sonstige Klappe, sonstige
35.14.20↔	Rekonstruktion der Trikuspidalklappe am offenen Herzen, ohne Ersatz, bei kongenitalen Klappenanomalien des Herzens	35.31↔	Papillarmuskelopration
35.14.99↔	Valvuloplastik der Trikuspidalklappe am offenen Herzen, ohne Ersatz, sonstige	35.32↔	Sehnenfaden-Operation
35.19.00↔	Valvuloplastik am offenen Herzen, ohne Ersatz, sonstige Klappe, n.n.bez.	35.33.00↔	Anuloplastik, n.n.bez.
35.19.10↔	Rekonstruktion einer AV-Klappe am offenen Herzen, ohne Ersatz, bei kongenitalen Klappenanomalien des Herzens	35.33.10↔	Anuloplastik der Mitralklappe, n.n.bez.
35.19.11↔	Rekonstruktion einer Truncusklappe am offenen Herzen, ohne Ersatz, bei kongenitalen Klappenanomalien des Herzens	35.33.11↔	Anuloplastik der Mitralklappe, offen
35.19.99↔	Valvuloplastik am offenen Herzen, ohne Ersatz, sonstige Klappe, sonstige	35.33.19↔	Anuloplastik der Mitralklappe, sonstige
35.20↔	Herzklappenersatz, Klappe nicht bezeichnet	35.33.20↔	Anuloplastik der Pulmonalklappe, n.n.bez.
35.21.00↔	Aortenklappenersatz mit Graft, n.n.bez.	35.33.21↔	Anuloplastik der Pulmonalklappe, offen
35.21.10↔	Aortenklappenersatz mit Graft, Bioprothese	35.33.29↔	Anuloplastik der Pulmonalklappe, sonstige
35.21.11↔	Aortenklappenersatz mit Graft, selbstexpandierende Bioprothese, nahtfrei, offen chirurgisch	35.33.30↔	Anuloplastik der Trikuspidalklappe, n.n.bez.
35.21.12↔	Aortenklappenersatz mit Graft, Bioprothese stentless, offen chirurgisch	35.33.31↔	Anuloplastik der Trikuspidalklappe, offen
35.21.20↔	Implantation einer klappentragenden Gefässprothese, biologische Aortenklappe	35.33.39↔	Anuloplastik der Trikuspidalklappe, sonstige
35.21.99↔	Aortenklappenersatz mit Graft, sonstige	35.33.40↔	Anuloplastik der Aortenklappe, n.n.bez.
35.22.00↔	Sonstiger Aortenklappenersatz, n.n.bez.	35.33.41↔	Anuloplastik der Aortenklappe, offen
		35.33.49↔	Anuloplastik der Aortenklappe, sonstige
		35.33.99↔	Anuloplastik, sonstige
		35.34↔	Infundibulektomie
		35.35.00↔	Operationen an den Trabeculae carneae cordis, n.n.bez.
		35.35.10↔	Subvalvuläre fibröse oder muskuläre Resektion an der Aortenklappe
		35.35.99↔	Operationen an den Trabeculae carneae cordis, sonstige
		35.39.10↔	Supravalvuläre Resektion, Herzklappe, n.n.bez.
		35.39.11↔	Supravalvuläre Resektion, Aortenklappe
		35.39.12↔	Supravalvuläre Resektion, Pulmonalklappe
		35.39.19↔	Supravalvuläre Resektion, sonstige Herzklappe
		35.41.00↔	Vergrosserung eines bestehenden Vorhofseptumdefekts, n.n.bez.
		35.41.10↔	Vergrosserung eines bestehenden Vorhofseptumdefekts, offene Technik

35.41.20↔	Vergrosserung eines bestehenden Vorhofseptumdefekts, geschlossene Technik	35.99.19↔	Sonstige Operationen bei kongenitalen Klappenanomalien des Herzens, sonstige Klappe
35.41.99↔	Vergrosserung eines bestehenden Vorhofseptumdefekts, sonstige	35.99.20↔	Sonstige Operationen an Herzklappen, minimal-invasiv
35.42.00↔	Bildung von Herzseptumdefekten, n.n.bez.	36.03↔	Koronarangioplastik am offenen Thorax
35.42.10↔	Bildung von Herzseptumdefekten, offene Technik	36.09↔	Sonstige Koronararterien-Desobliteration
35.42.20↔	Bildung von Herzseptumdefekten, geschlossene Technik	36.10↔	Aortokoronarer Bypass zur Myokard-Revaskularisation, n.n.bez.
35.42.99↔	Bildung von Herzseptumdefekten, sonstige	36.11.00↔	Einfacher (aorto)koronarer Bypass, nach Technik und Material, n.n.bez.
35.43.00↔	Vergrosserung eines bestehenden Ventrikelseptumdefekts, n.n.bez.	36.11.21↔	Einfacher (aorto)koronarer Bypass, offen chirurgisch (Thorakotomie, Minithorakotomie, Sternotomie), mit autogener Arterie, A. radialis
35.43.10↔	Vergrosserung eines bestehenden Ventrikelseptumdefekts, offene Technik	36.11.22↔	Einfacher (aorto)koronarer Bypass, offen chirurgisch (Thorakotomie, Minithorakotomie, Sternotomie), mit autogener Arterie, A. mammaria interna (A. thoracica interna)
35.43.20↔	Vergrosserung eines bestehenden Ventrikelseptumdefekts, geschlossene Technik	36.11.23↔	Einfacher (aorto)koronarer Bypass, offen chirurgisch (Thorakotomie, Minithorakotomie, Sternotomie), mit autogener Arterie, freies A. mammaria interna (A. thoracica interna) Transplantat (IMA-Transplantat)
35.43.99↔	Vergrosserung eines bestehenden Ventrikelseptumdefekts, sonstige	36.11.24↔	Einfacher (aorto)koronarer Bypass, offen chirurgisch (Thorakotomie, Minithorakotomie, Sternotomie), mit autogener Arterie, A. abdominalis
35.50↔	Korrektur von nicht näher bezeichnetem Herzseptumdefekt mit Prothese	36.11.25↔	Einfacher (aorto)koronarer Bypass, offen chirurgisch (Thorakotomie, Minithorakotomie, Sternotomie), mit autogener Arterie, sonstige Arterie
35.51↔	Korrektur eines Vorhofseptumdefekts mit Prothese, offene Technik	36.11.26↔	Einfacher (aorto)koronarer Bypass, offen chirurgisch (Thorakotomie, Minithorakotomie, Sternotomie), mit autogener Vene, ohne externes Stabilisierungsnetz
35.53↔	Korrektur eines Ventrikelseptumdefekts mit Prothese, offener Zugang	36.11.27↔	Einfacher (aorto)koronarer Bypass, offen chirurgisch (Thorakotomie, Minithorakotomie, Sternotomie), mit autogener Vene, mit externem Stabilisierungsnetz
35.54↔	Korrektur von Endokardkissendefekten (AV-Kanal) mit Prothese	36.11.28↔	Einfacher (aorto)koronarer Bypass, offen chirurgisch (Thorakotomie, Minithorakotomie, Sternotomie), mit Xenotransplantat
35.60↔	Korrektur eines nicht bezeichneten Herzseptumdefekts mit Bio-Graft	36.11.2a↔	Einfacher (aorto)koronarer Bypass, offen chirurgisch (Thorakotomie, Minithorakotomie, Sternotomie), mit Gefässprothese
35.61↔	Korrektur eines Vorhofseptumdefekts mit Bio-Graft	36.11.31↔	Einfacher (aorto)koronarer Bypass, minimalinvasiv, mit autogener Arterie, A. radialis
35.62↔	Korrektur eines Ventrikelseptumdefekts mit Bio-Graft	36.11.32↔	Einfacher (aorto)koronarer Bypass, minimalinvasiv, mit autogener Arterie, A. mammaria interna (A. thoracica interna)
35.63↔	Korrektur von Endokardkissendefekten (AV-Kanal) mit Bio-Graft	36.11.33↔	Einfacher (aorto)koronarer Bypass, minimalinvasiv, mit autogener Arterie, freies A. mammaria interna (A. thoracica interna) Transplantat (IMA-Transplantat)
35.70↔	Sonstige nicht näher bezeichnete Korrektur von nicht näher bezeichneten Herzseptumdefekten	36.11.34↔	Einfacher (aorto)koronarer Bypass, minimalinvasiv, mit autogener Arterie, A. abdominalis
35.71↔	Sonstige nicht näher bezeichnete Korrektur eines Vorhofseptumdefekts	36.11.35↔	Einfacher (aorto)koronarer Bypass, minimalinvasiv, mit autogener Arterie, sonstige Arterie
35.72.00↔	Korrektur eines Ventrikelseptumdefekts, n.n.bez.	36.11.36↔	Einfacher (aorto)koronarer Bypass, minimalinvasiv, mit autogener Vene, ohne externes Stabilisierungsnetz
35.72.10↔	Verschluss eines erworbenen Ventrikelseptumdefekts	36.11.37↔	Einfacher (aorto)koronarer Bypass, minimalinvasiv, mit autogener Vene, mit externem Stabilisierungsnetz
35.72.99↔	Korrektur eines Ventrikelseptumdefekts, sonstige	36.11.38↔	Einfacher (aorto)koronarer Bypass, minimalinvasiv, mit Xenotransplantat
35.73↔	Sonstige und nicht näher bezeichnete Korrektur von Endokardkissendefekten (AV-Kanal)	36.11.3a↔	Einfacher (aorto)koronarer Bypass, minimalinvasiv, mit Gefässprothese
35.82↔	Totalkorrektur von total falsch mündenden Pulmonalvenen	36.11.99↔	Einfacher (aorto)koronarer Bypass, nach Technik und Material, sonstige
35.91↔	Interatriale Transposition des venösen Rückflusses	36.12.00↔	Zweifacher (aorto)koronarer Bypass, nach Technik und Material, n.n.bez.
35.92↔	Erzeugen eines Conduits zwischen rechtem Ventrikel und Pulmonalarterie	36.12.21↔	Zweifacher (aorto)koronarer Bypass, offen chirurgisch (Thorakotomie, Minithorakotomie, Sternotomie), mit autogener Arterie, A. radialis
35.93↔	Erzeugen eines Conduits zwischen linkem Ventrikel und Aorta	36.12.22↔	Zweifacher (aorto)koronarer Bypass, offen chirurgisch (Thorakotomie, Minithorakotomie, Sternotomie), mit autogener Arterie, A. mammaria interna (A. thoracica interna)
35.94↔	Erzeugen eines Conduits zwischen Vorhof und Pulmonalarterie	36.12.23↔	Zweifacher (aorto)koronarer Bypass, offen chirurgisch (Thorakotomie, Minithorakotomie, Sternotomie), mit autogener Arterie, freies A. mammaria interna (A. thoracica interna) Transplantat (IMA-Transplantat)
35.95.00↔	Revision einer Korrekturoperation am Herzen, n.n.bez.	36.12.24↔	Zweifacher (aorto)koronarer Bypass, offen chirurgisch (Thorakotomie, Minithorakotomie, Sternotomie), mit autogener Arterie, A. abdominalis
35.95.10↔	Prothesenrefixation eines Herzklappenersatzes, n.n.bez.		
35.95.11↔	Prothesenrefixation eines Aortenklappenersatzes		
35.95.12↔	Prothesenrefixation eines Mitralklappenersatzes		
35.95.13↔	Prothesenrefixation eines Pulmonalklappenersatzes		
35.95.14↔	Prothesenrefixation eines Trikuspidalklappenersatzes		
35.95.19↔	Prothesenrefixation eines Herzklappenersatzes, sonstige		
35.95.99↔	Revision einer Korrekturoperation am Herzen, sonstige		
35.98.10↔	Perkutan-transluminale Verschluss eines Vorhofseptumdefekts, n.n.bez.		
35.98.19↔	Perkutan-transluminale Verschluss eines Vorhofseptumdefekts, sonstige		
35.98.30↔	Perkutan-transluminale Verschluss eines Ventrikelseptumdefekts		
35.98.99↔	Sonstige Operationen an Herzsepten, sonstige		
35.99.00↔	Sonstige Operationen an Herzklappen, n.n.bez.		
35.99.10↔	Sonstige Operationen bei kongenitalen Klappenanomalien des Herzens, n.n.bez.		
35.99.11↔	Sonstige Operationen bei kongenitalen Klappenanomalien des Herzens, Aortenklappe		
35.99.12↔	Sonstige Operationen bei kongenitalen Klappenanomalien des Herzens, Mitralklappe		
35.99.13↔	Sonstige Operationen bei kongenitalen Klappenanomalien des Herzens, Pulmonalklappe		
35.99.14↔	Sonstige Operationen bei kongenitalen Klappenanomalien des Herzens, Trikuspidalklappe		
35.99.15↔	Sonstige Operationen bei kongenitalen Klappenanomalien des Herzens, AV- oder Truncusklappe		

36.12.25↔	Zweifacher (aorto)koronarer Bypass, offen chirurgisch (Thorakotomie, Minithorakotomie, Sternotomie), mit autogener Arterie, sonstige Arterie	36.13.34↔	Dreifacher (aorto)koronarer Bypass, minimalinvasiv, mit autogener Arterie, A. abdominalis
36.12.26↔	Zweifacher (aorto)koronarer Bypass, offen chirurgisch (Thorakotomie, Minithorakotomie, Sternotomie), mit autogener Vene, ohne externes Stabilisierungsnetz	36.13.35↔	Dreifacher (aorto)koronarer Bypass, minimalinvasiv, mit autogener Arterie, sonstige Arterie
36.12.27↔	Zweifacher (aorto)koronarer Bypass, offen chirurgisch (Thorakotomie, Minithorakotomie, Sternotomie), mit autogener Vene, mit externem Stabilisierungsnetz	36.13.36↔	Dreifacher (aorto)koronarer Bypass, minimalinvasiv, mit autogener Vene, ohne externes Stabilisierungsnetz
36.12.28↔	Zweifacher (aorto)koronarer Bypass, offen chirurgisch (Thorakotomie, Minithorakotomie, Sternotomie), mit Xenotransplantat	36.13.37↔	Dreifacher (aorto)koronarer Bypass, minimalinvasiv, mit autogener Vene, mit externem Stabilisierungsnetz
36.12.2a↔	Zweifacher (aorto)koronarer Bypass, offen chirurgisch (Thorakotomie, Minithorakotomie, Sternotomie), mit Gefäßprothese	36.13.38↔	Dreifacher (aorto)koronarer Bypass, minimalinvasiv, mit Xenotransplantat
36.12.31↔	Zweifacher (aorto)koronarer Bypass, minimalinvasiv, mit autogener Arterie, A. radialis	36.13.3a↔	Dreifacher (aorto)koronarer Bypass, minimalinvasiv, mit Gefäßprothese
36.12.32↔	Zweifacher (aorto)koronarer Bypass, minimalinvasiv, mit autogener Arterie, A. mammaria interna (A. thoracica interna)	36.13.99↔	Dreifacher (aorto)koronarer Bypass, nach Technik und Material, sonstige
36.12.33↔	Zweifacher (aorto)koronarer Bypass, minimalinvasiv, mit autogener Arterie, freies A. mammaria interna (A. thoracica interna) Transplantat (IMA-Transplantat)	36.18.00↔	Vierfacher (aorto)koronarer Bypass, nach Technik und Material, n.n.bez.
36.12.34↔	Zweifacher (aorto)koronarer Bypass, minimalinvasiv, mit autogener Arterie, A. abdominalis	36.18.11↔	Vierfacher (aorto)koronarer Bypass, offen chirurgisch (Thorakotomie, Minithorakotomie, Sternotomie), mit autogener Arterie, A. radialis
36.12.35↔	Zweifacher (aorto)koronarer Bypass, minimalinvasiv, mit autogener Arterie, sonstige Arterie	36.18.12↔	Vierfacher (aorto)koronarer Bypass, offen chirurgisch (Thorakotomie, Minithorakotomie, Sternotomie), mit autogener Arterie, A. mammaria interna (A. thoracica interna)
36.12.36↔	Zweifacher (aorto)koronarer Bypass, minimalinvasiv, mit autogener Vene, ohne externes Stabilisierungsnetz	36.18.13↔	Vierfacher (aorto)koronarer Bypass, offen chirurgisch (Thorakotomie, Minithorakotomie, Sternotomie), mit autogener Arterie, freies A. mammaria interna (A. thoracica interna) Transplantat (IMA-Transplantat)
36.12.37↔	Zweifacher (aorto)koronarer Bypass, minimalinvasiv, mit autogener Vene, mit externem Stabilisierungsnetz	36.18.14↔	Vierfacher (aorto)koronarer Bypass, offen chirurgisch (Thorakotomie, Minithorakotomie, Sternotomie), mit autogener Arterie, A. abdominalis
36.12.38↔	Zweifacher (aorto)koronarer Bypass, minimalinvasiv, mit Xenotransplantat	36.18.15↔	Vierfacher (aorto)koronarer Bypass, offen chirurgisch (Thorakotomie, Minithorakotomie, Sternotomie), mit autogener Arterie, sonstige Arterie
36.12.3a↔	Zweifacher (aorto)koronarer Bypass, minimalinvasiv, mit Gefäßprothese	36.18.16↔	Vierfacher (aorto)koronarer Bypass, offen chirurgisch (Thorakotomie, Minithorakotomie, Sternotomie), mit autogener Vene, ohne externes Stabilisierungsnetz
36.12.99↔	Zweifacher (Aorto)koronarer Bypass, nach Material und Technik, sonstige	36.18.17↔	Vierfacher (aorto)koronarer Bypass, offen chirurgisch (Thorakotomie, Minithorakotomie, Sternotomie), mit autogener Vene, mit externem Stabilisierungsnetz
36.13.00↔	Dreifacher (aorto)koronarer Bypass, nach Technik und Material, n.n.bez.	36.18.18↔	Vierfacher (aorto)koronarer Bypass, offen chirurgisch (Thorakotomie, Minithorakotomie, Sternotomie), mit Xenotransplantat
36.13.21↔	Dreifacher (aorto)koronarer Bypass, offen chirurgisch (Thorakotomie, Minithorakotomie, Sternotomie), mit autogener Arterie, A. radialis	36.18.1a↔	Vierfacher (aorto)koronarer Bypass, offen chirurgisch (Thorakotomie, Minithorakotomie, Sternotomie), mit Gefäßprothese
36.13.22↔	Dreifacher (aorto)koronarer Bypass, offen chirurgisch (Thorakotomie, Minithorakotomie, Sternotomie), mit autogener Arterie, A. mammaria interna (A. thoracica interna)	36.18.21↔	Vierfacher (aorto)koronarer Bypass, minimalinvasiv, mit autogener Arterie, A. radialis
36.13.23↔	Dreifacher (aorto)koronarer Bypass, offen chirurgisch (Thorakotomie, Minithorakotomie, Sternotomie), mit autogener Arterie, freies A. mammaria interna (A. thoracica interna) Transplantat (IMA-Transplantat)	36.18.22↔	Vierfacher (aorto)koronarer Bypass, minimalinvasiv, mit autogener Arterie, A. mammaria interna (A. thoracica interna)
36.13.24↔	Dreifacher (aorto)koronarer Bypass, offen chirurgisch (Thorakotomie, Minithorakotomie, Sternotomie), mit autogener Arterie, A. abdominalis	36.18.23↔	Vierfacher (aorto)koronarer Bypass, minimalinvasiv, mit autogener Arterie, freies A. mammaria interna (A. thoracica interna) Transplantat (IMA-Transplantat)
36.13.25↔	Dreifacher (aorto)koronarer Bypass, offen chirurgisch (Thorakotomie, Minithorakotomie, Sternotomie), mit autogener Arterie, sonstige Arterie	36.18.24↔	Vierfacher (aorto)koronarer Bypass, minimalinvasiv, mit autogener Arterie, A. abdominalis
36.13.26↔	Dreifacher (aorto)koronarer Bypass, offen chirurgisch (Thorakotomie, Minithorakotomie, Sternotomie), mit autogener Vene, ohne externes Stabilisierungsnetz	36.18.25↔	Vierfacher (aorto)koronarer Bypass, minimalinvasiv, mit autogener Arterie, sonstige Arterie
36.13.27↔	Dreifacher (aorto)koronarer Bypass, offen chirurgisch (Thorakotomie, Minithorakotomie, Sternotomie), mit autogener Vene, mit externem Stabilisierungsnetz	36.18.26↔	Vierfacher (aorto)koronarer Bypass, minimalinvasiv, mit autogener Vene, ohne externes Stabilisierungsnetz
36.13.28↔	Dreifacher (aorto)koronarer Bypass, offen chirurgisch (Thorakotomie, Minithorakotomie, Sternotomie), mit Xenotransplantat	36.18.27↔	Vierfacher (aorto)koronarer Bypass, minimalinvasiv, mit autogener Vene, mit externem Stabilisierungsnetz
36.13.2a↔	Dreifacher (aorto)koronarer Bypass, offen chirurgisch (Thorakotomie, Minithorakotomie, Sternotomie), mit Gefäßprothese	36.18.28↔	Vierfacher (aorto)koronarer Bypass, minimalinvasiv, mit Xenotransplantat
36.13.31↔	Dreifacher (aorto)koronarer Bypass, minimalinvasiv, mit autogener Arterie, A. radialis	36.18.2a↔	Vierfacher (aorto)koronarer Bypass, minimalinvasiv, mit Gefäßprothese
36.13.32↔	Dreifacher (aorto)koronarer Bypass, minimalinvasiv, mit autogener Arterie, A. mammaria interna (A. thoracica interna)	36.18.99↔	Vierfacher (aorto)koronarer Bypass, nach Technik und Material, sonstige
36.13.33↔	Dreifacher (aorto)koronarer Bypass, minimalinvasiv, mit autogener Arterie, freies A. mammaria interna (A. thoracica interna) Transplantat (IMA-Transplantat)	36.19↔	Sonstige Bypass-Anastomose zur Myokard Revaskularisation
		36.1a.00↔	Fünffacher (aorto)koronarer Bypass, nach Technik und Material, n.n.bez.
		36.1a.11↔	Fünffacher (aorto)koronarer Bypass, offen chirurgisch (Thorakotomie, Minithorakotomie, Sternotomie), mit autogener Arterie, A. radialis

36.1a.12↔	Fünffacher (aorto)koronarer Bypass, offen chirurgisch (Thorakotomie, Minithorakotomie, Sternotomie), mit autogener Arterie, A. mamma interna (A. thoracica interna)	36.1b.1a↔	Sechs- und mehrfacher (aorto)koronarer Bypass, offen chirurgisch (Thorakotomie, Minithorakotomie, Sternotomie), mit Gefäßprothese
36.1a.13↔	Fünffacher (aorto)koronarer Bypass, offen chirurgisch (Thorakotomie, Minithorakotomie, Sternotomie), mit autogener Arterie, freies A. mamma interna (A. thoracica interna) Transplantat (IMA-Transplantat)	36.1b.21↔	Sechs- und mehrfacher (aorto)koronarer Bypass, minimalinvasiv, mit autogener Arterie, A. radialis
36.1a.14↔	Fünffacher (aorto)koronarer Bypass, offen chirurgisch (Thorakotomie, Minithorakotomie, Sternotomie), mit autogener Arterie, A. abdominalis	36.1b.22↔	Sechs- und mehrfacher (aorto)koronarer Bypass, minimalinvasiv, mit autogener Arterie, A. mamma interna (A. thoracica interna)
36.1a.15↔	Fünffacher (aorto)koronarer Bypass, offen chirurgisch (Thorakotomie, Minithorakotomie, Sternotomie), mit autogener Arterie, sonstige Arterie	36.1b.23↔	Sechs- und mehrfacher (aorto)koronarer Bypass, minimalinvasiv, mit autogener Arterie, freies A. mamma interna (A. thoracica interna) Transplantat (IMA-Transplantat)
36.1a.16↔	Fünffacher (aorto)koronarer Bypass, offen chirurgisch (Thorakotomie, Minithorakotomie, Sternotomie), mit autogener Vene, ohne externes Stabilisierungsnetz	36.1b.24↔	Sechs- und mehrfacher (aorto)koronarer Bypass, minimalinvasiv, mit autogener Arterie, A. abdominalis
36.1a.17↔	Fünffacher (aorto)koronarer Bypass, offen chirurgisch (Thorakotomie, Minithorakotomie, Sternotomie), mit autogener Vene, mit externem Stabilisierungsnetz	36.1b.25↔	Sechs- und mehrfacher (aorto)koronarer Bypass, minimalinvasiv, mit autogener Arterie, sonstige Arterie
36.1a.18↔	Fünffacher (aorto)koronarer Bypass, offen chirurgisch (Thorakotomie, Minithorakotomie, Sternotomie), mit Xenotransplantat	36.1b.26↔	Sechs- und mehrfacher (aorto)koronarer Bypass, minimalinvasiv, mit autogener Vene, ohne externes Stabilisierungsnetz
36.1a.1a↔	Fünffacher (aorto)koronarer Bypass, offen chirurgisch (Thorakotomie, Minithorakotomie, Sternotomie), mit Gefäßprothese	36.1b.27↔	Sechs- und mehrfacher (aorto)koronarer Bypass, minimalinvasiv, mit autogener Vene, mit externem Stabilisierungsnetz
36.1a.21↔	Fünffacher (aorto)koronarer Bypass, minimalinvasiv, mit autogener Arterie, A. radialis	36.1b.28↔	Sechs- und mehrfacher (aorto)koronarer Bypass, minimalinvasiv, mit Xenotransplantat
36.1a.22↔	Fünffacher (aorto)koronarer Bypass, minimalinvasiv, mit autogener Arterie, A. mamma interna (A. thoracica interna)	36.1b.2a↔	Sechs- und mehrfacher (aorto)koronarer Bypass, minimalinvasiv, mit Gefäßprothese
36.1a.23↔	Fünffacher (aorto)koronarer Bypass, minimalinvasiv, mit autogener Arterie, freies A. mamma interna (A. thoracica interna) Transplantat (IMA-Transplantat)	36.1b.99↔	Sechs- und mehrfacher (aorto)koronarer Bypass, nach Technik und Material, sonstige
36.1a.24↔	Fünffacher (aorto)koronarer Bypass, minimalinvasiv, mit autogener Arterie, A. abdominalis	36.2↔	Myokard-Revaskularisation mit Arterien-Implantat
36.1a.25↔	Fünffacher (aorto)koronarer Bypass, minimalinvasiv, mit autogener Arterie, sonstige Arterie	36.31↔	Transmyokardiale Revaskularisation am offenen Thorax
36.1a.26↔	Fünffacher (aorto)koronarer Bypass, minimalinvasiv, mit autogener Vene, ohne externes Stabilisierungsnetz	36.32↔	Sonstige transmyokardiale Revaskularisation
36.1a.27↔	Fünffacher (aorto)koronarer Bypass, minimalinvasiv, mit autogener Vene, mit externem Stabilisierungsnetz	36.33↔	Endoskopische transmyokardiale Revaskularisation
36.1a.28↔	Fünffacher (aorto)koronarer Bypass, minimalinvasiv, mit Xenotransplantat	36.34↔	Perkutane transmyokardiale Revaskularisation
36.1a.2a↔	Fünffacher (aorto)koronarer Bypass, minimalinvasiv, mit Gefäßprothese	36.39.00↔	Sonstige Herz-Revaskularisation, n.n.bez.
36.1a.99↔	Fünffacher (aorto)koronarer Bypass, sonstige	36.39.10↔	Herz-Revaskularisation durch Koronararterienpatch
36.1b.00↔	Sechs- und mehrfacher (aorto)koronarer Bypass, nach Technik und Material, n.n.bez.	36.39.11↔	Revision eines Koronararterienbypass
36.1b.11↔	Sechs- und mehrfacher (aorto)koronarer Bypass, offen chirurgisch (Thorakotomie, Minithorakotomie, Sternotomie), mit autogener Arterie, A. radialis	36.39.12↔	Neuanlage eines Koronararterienbypass
36.1b.12↔	Sechs- und mehrfacher (aorto)koronarer Bypass, offen chirurgisch (Thorakotomie, Minithorakotomie, Sternotomie), mit autogener Arterie, A. mamma interna (A. thoracica interna)	36.39.13↔	Transposition von Koronararterien
36.1b.13↔	Sechs- und mehrfacher (aorto)koronarer Bypass, offen chirurgisch (Thorakotomie, Minithorakotomie, Sternotomie), mit autogener Arterie, freies A. mamma interna (A. thoracica interna) Transplantat (IMA-Transplantat)	36.39.99↔	Sonstige Herz-Revaskularisation, sonstige
36.1b.14↔	Sechs- und mehrfacher (aorto)koronarer Bypass, offen chirurgisch (Thorakotomie, Minithorakotomie, Sternotomie), mit autogener Arterie, A. abdominalis	36.91↔	Korrektur eines Koronargefäß-Aneurysmas
36.1b.15↔	Sechs- und mehrfacher (aorto)koronarer Bypass, offen chirurgisch (Thorakotomie, Minithorakotomie, Sternotomie), mit autogener Arterie, sonstige Arterie	36.99.00↔	Sonstige Operationen an Herzgefäßen n.n.bez.
36.1b.16↔	Sechs- und mehrfacher (aorto)koronarer Bypass, offen chirurgisch (Thorakotomie, Minithorakotomie, Sternotomie), mit autogener Vene, ohne externes Stabilisierungsnetz	36.99.20↔	Operationen bei kongenitalen Anomalien der Herzgefäße
36.1b.17↔	Sechs- und mehrfacher (aorto)koronarer Bypass, offen chirurgisch (Thorakotomie, Minithorakotomie, Sternotomie), mit autogener Vene, mit externem Stabilisierungsnetz	36.99.30↔	Rekonstruktion des Koronarostiums
36.1b.18↔	Sechs- und mehrfacher (aorto)koronarer Bypass, offen chirurgisch (Thorakotomie, Minithorakotomie, Sternotomie), mit Xenotransplantat	36.99.40↔	Sympathektomie der Koronararterien
		36.99.99↔	Sonstige Operationen an Herzgefäßen, sonstige
		37.10↔	Inzision am Herzen n.n.bez.
		37.11.00↔	Kardiotomie, n.n.bez.
		37.11.10↔	Epikardiale, endokardiale und epimyokardiale Inzision
		37.11.99↔	Kardiotomie, sonstige
		37.32↔	Aneurysmektomie am Herzen
		37.33.00↔	Exzision oder Destruktion von anderer Läsion oder Gewebe des Herzens, offener Zugang, n.n.bez.
		37.33.10↔	Exzision oder Destruktion am Reizleitungssystem, offener Zugang, n.n.bez.
		37.33.11↔	Exzision oder Destruktion am Reizleitungssystem, offener Zugang, ablativ Maßnahmen bei Tachyarrhythmie
		37.33.19↔	Exzision oder Destruktion am Reizleitungssystem, offener Zugang, sonstige
		37.33.20↔	Exzision von anderer Läsion oder Gewebe des Herzens, offener Zugang
		37.33.30↔	Destruktion von anderer Läsion oder Gewebe des Herzens, offener Zugang
		37.33.99↔	Exzision oder Destruktion von anderer Läsion oder Gewebe des Herzens, offener Zugang, sonstige
		37.35↔	Partielle Ventrikulektomie
		37.41↔	Implantation von prothetischem herzunterstützendem System am Herzen
		37.49↔	Sonstige plastische Rekonstruktion am Herzen und Perikard
		37.4x.00↔	Plastische Rekonstruktion von Herz und Perikard, n.n.bez.
		37.4x.10↔	Naht des Perikardes (nach Verletzung)
		37.4x.11↔	Plastische Rekonstruktion des Perikards, sonstige
		37.4x.20↔	Naht des Myokardes (nach Verletzung)
		37.4x.21↔	Plastische Rekonstruktion des Myokard, sonstige

37.4x.99↔	Plastische Rekonstruktion von Herz und Perikard, sonstige	37.6b.61↔	Entfernen eines herzkreislauf- und lungenunterstützenden Systems, mit Pumpe, mit Oxygenator (inkl. CO2-removal), extrakorporal, veno-venös, offen chirurgisch extra-thorakal (z.B. Gefässfreilegung)
37.52↔	Implantation eines kompletten Herzersatzsystems	37.6b.71↔	Entfernen eines herzkreislauf- und lungenunterstützenden Systems, mit Pumpe, mit Oxygenator (inkl. CO2-removal), extrakorporal, veno-arteriell oder veno-venoarteriell, offen chirurgisch thorakal (Thorakotomie, Minithorakotomie, Sternotomie)
37.6a.11↔	Implantation eines herzkreislaufunterstützenden Systems, mit Pumpe, ohne Gasaustauschfunktion, extrakorporal, linksventrikulär, offen chirurgisch thorakal (Thorakotomie, Minithorakotomie, Sternotomie)	37.6b.72↔	Entfernen eines herzkreislauf- und lungenunterstützenden Systems, mit Pumpe, mit Oxygenator (inkl. CO2-removal), extrakorporal, veno-arteriell oder veno-venoarteriell, offen chirurgisch extra-thorakal (z.B. Gefässfreilegung)
37.6a.12↔	Implantation eines herzkreislaufunterstützenden Systems, mit Pumpe, ohne Gasaustauschfunktion, extrakorporal, rechtsventrikulär, offen chirurgisch thorakal (Thorakotomie, Minithorakotomie, Sternotomie)	37.6b.81↔	Entfernen einer intraaortale Ballonpumpe (IABP), offen chirurgisch
37.6a.21↔	Implantation eines herzkreislaufunterstützenden Systems, mit Pumpe, ohne Gasaustauschfunktion, extrakorporal, biventrikulär, offen chirurgisch thorakal (Thorakotomie, Minithorakotomie, Sternotomie)	37.6b.a1↔	Entfernen eines herzkreislauf- und lungenunterstützenden Systems, ohne Pumpe, mit CO2-removal, extrakorporal, arterio-venös, offen chirurgisch extra-thorakal (z.B. Gefässfreilegung)
37.6a.31↔	Implantation eines herzkreislaufunterstützenden Systems, mit Pumpe, ohne Gasaustauschfunktion, intrakorporal, linksventrikulär, offen chirurgisch thorakal (Thorakotomie, Minithorakotomie, Sternotomie)	37.91↔	Offene Herzmassage
37.6a.32↔	Implantation eines herzkreislaufunterstützenden Systems, mit Pumpe, ohne Gasaustauschfunktion, intrakorporal, rechtsventrikulär, offen chirurgisch thorakal (Thorakotomie, Minithorakotomie, Sternotomie)	37.99.00↔	Sonstige Operationen an Herz und Perikard, n.n.bez.
37.6a.33↔	Implantation eines herzkreislaufunterstützenden Systems, mit Pumpe, ohne Gasaustauschfunktion, intrakorporal, biventrikulär, offen chirurgisch thorakal (Thorakotomie, Minithorakotomie, Sternotomie)	37.99.10↔	Intramyokardiale Stammzelltherapie, n.n.bez.
37.6a.51↔	Implantation eines herzkreislauf- und lungenunterstützenden Systems, mit Pumpe, mit CO2-removal, extrakorporal, veno-venös, perkutan	37.99.11↔	Intramyokardiale Stammzelltherapie ohne Anreicherung von Stammzellfraktionen oder kultureller Vermehrung
37.6a.61↔	Implantation eines herzkreislauf- und lungenunterstützenden Systems, mit Pumpe, mit Oxygenator (inkl. CO2-removal), extrakorporal, veno-venös, offen chirurgisch extra-thorakal (z.B. Gefässfreilegung)	37.99.12↔	Intramyokardiale Stammzelltherapie mit Anreicherung von Stammzellfraktionen oder kultureller Vermehrung
37.6a.62↔	Implantation eines herzkreislauf- und lungenunterstützenden Systems, mit Pumpe, mit Oxygenator (inkl. CO2-removal), extrakorporal, veno-venös, perkutan	37.99.19↔	Intramyokardiale Stammzelltherapie, sonstige
37.6a.71↔	Implantation eines herzkreislauf- und lungenunterstützenden Systems, mit Pumpe, mit Oxygenator (inkl. CO2-removal), extrakorporal, veno-arteriell oder veno-venoarteriell, offen chirurgisch thorakal (Thorakotomie, Minithorakotomie, Sternotomie)	37.99.20↔	Operationen bei kongenitalen Anomalien des Herzens, n.n.bez.
37.6a.72↔	Implantation eines herzkreislauf- und lungenunterstützenden Systems, mit Pumpe, mit Oxygenator (inkl. CO2-removal), extrakorporal, veno-arteriell oder veno-venoarteriell, offen chirurgisch extra-thorakal (z.B. Gefässfreilegung)	37.99.29↔	Operationen bei kongenitalen Anomalien des Herzens, sonstige
37.6a.73↔	Implantation eines herzkreislauf- und lungenunterstützenden Systems, mit Pumpe, mit Oxygenator (inkl. CO2-removal), extrakorporal, veno-arteriell oder veno-venoarteriell, perkutan	37.99.30↔	Ligatur eines Herzohres
37.6b.11↔	Entfernen eines herzkreislaufunterstützenden Systems, mit Pumpe, ohne Gasaustauschfunktion, extrakorporal, linksventrikulär, offen chirurgisch thorakal (Thorakotomie, Minithorakotomie, Sternotomie)	37.99.80↔	Reoperation an Herz und Perikard
37.6b.12↔	Entfernen eines herzkreislaufunterstützenden Systems, mit Pumpe, ohne Gasaustauschfunktion, extrakorporal, rechtsventrikulär, offen chirurgisch thorakal (Thorakotomie, Minithorakotomie, Sternotomie)	37.99.99↔	Sonstige Operationen an Herz und Perikard, sonstige
37.6b.21↔	Entfernen eines herzkreislaufunterstützenden Systems, mit Pumpe, ohne Gasaustauschfunktion, extrakorporal, biventrikulär, offen chirurgisch thorakal (Thorakotomie, Minithorakotomie, Sternotomie)	37.9a.00↔	Implantation eines herzmuskelstimulierenden Systems, n.n.bez.
37.6b.31↔	Entfernen eines herzkreislaufunterstützenden Systems, mit Pumpe, ohne Gasaustauschfunktion, intrakorporal, linksventrikulär, offen chirurgisch thorakal (Thorakotomie, Minithorakotomie, Sternotomie)	37.9a.11↔	Implantation oder Wechsel eines myokardmodulierenden Systems (CCM)
37.6b.32↔	Entfernen eines herzkreislaufunterstützenden Systems, mit Pumpe, ohne Gasaustauschfunktion, intrakorporal, rechtsventrikulär, offen chirurgisch thorakal (Thorakotomie, Minithorakotomie, Sternotomie)	37.9a.99↔	Implantation eines herzmuskelstimulierenden Systems, sonstige
37.6b.33↔	Entfernen eines herzkreislaufunterstützenden Systems, mit Pumpe, ohne Gasaustauschfunktion, intrakorporal, biventrikulär, offen chirurgisch thorakal (Thorakotomie, Minithorakotomie, Sternotomie)	38.04.00↔	Inzision der Aorta, n.n.bez.
		38.04.10↔	Inzision von Aorta ascendens und Aortenbogen
		38.04.20↔	Inzision der Aorta descendens
		38.04.30↔	Inzision der Aorta abdominalis
		38.04.99↔	Inzision der Aorta, sonstige
		38.05.00↔	Inzision von anderen thorakalen Gefässen, n.n.bez.
		38.05.10↔	Inzision von anderen thorakalen Arterien
		38.05.20↔	Inzision von thorakalen Venen, n.n.bez.
		38.05.21↔	Inzision von thorakalen tiefen Venen
		38.05.29↔	Inzision von thorakalen Venen, sonstige
		38.05.99↔	Inzision von anderen thorakalen Gefässen, sonstige
		38.07.00↔	Inzision von abdominalen Venen, n.n.bez.
		38.07.10↔	Inzision von tiefen abdominalen Venen, n.n.bez.
		38.07.11↔	Inzision der V. cava inferior
		38.07.12↔	Inzision der V. iliaca
		38.07.19↔	Inzision von tiefen abdominalen Venen, sonstige
		38.07.99↔	Inzision von abdominalen Venen, sonstige
		38.15.00↔	Endarterektomie der anderen thorakalen Gefässe, n.n.bez.
		38.15.10↔	Endarterektomie der A. subclavia
		38.15.20↔	Endarterektomie des Truncus brachiocephalicus
		38.15.30↔	Endarterektomie der A. pulmonalis
		38.15.40↔	Endarterektomie der V. pulmonalis
		38.15.99↔	Endarterektomie der anderen thorakalen Gefässe, sonstige
		38.34.00↔	Resektion der Aorta mit Anastomose, n.n.bez.
		38.34.10↔	Resektion der Aorta ascendens und des Aortenbogens mit Anastomose
		38.34.20↔	Resektion der Aorta descendens mit Anastomose
		38.34.30↔	Resektion der Aorta abdominalis mit Anastomose
		38.34.99↔	Resektion der Aorta mit Anastomose, sonstige
		38.35.00↔	Resektion von thorakalen Gefässen mit Anastomose, n.n.bez.
		38.35.10↔	Resektion von thorakalen Arterien mit Anastomose, n.n.bez.
		38.35.11↔	Resektion der A. subclavia mit Anastomose
		38.35.12↔	Resektion des Truncus brachiocephalicus mit Anastomose
		38.35.13↔	Resektion der A. pulmonalis mit Anastomose
		38.35.19↔	Resektion von thorakalen Arterien mit Anastomose, sonstige
		38.35.20↔	Resektion von thorakalen Venen mit Anastomose, n.n.bez.

38.35.21↔	Resektion der V. pulmonalis mit Anastomose	39.0x.12↔	Anastomose zwischen Aorta descendens und A. pulmonalis sinistra (Potts-Smith)
38.35.22↔	Resektion der V. subclavia mit Anastomose	39.0x.13↔	Anastomose zwischen A. pulmonalis sinistra und A. pulmonalis dextra
38.35.23↔	Resektion der V. cava superior mit Anastomose	39.0x.20↔	Prothesenshunt zwischen A. pulmonalis und Aorta, zentral
38.35.28↔	Resektion von thorakalen von sonstigen tiefen Venen mit Anastomose	39.0x.21↔	Prothesenshunt zwischen A. pulmonalis und Aorta, peripher
38.35.29↔	Resektion von thorakalen Venen mit Anastomose, sonstige	39.0x.23↔	Pulmonalararterielles Banding
38.35.99↔	Resektion von thorakalen Gefässen mit Anastomose, sonstige	39.0x.24↔	Shunt einer systemischen Arterie zur Pulmonalarterie, Damus-Kay-Stansel-Operation
39.0x.00↔	Shunt einer systemischen Arterie zur Pulmonalarterie, n.n.bez.	39.0x.99↔	Shunt einer systemischen Arterie zur Pulmonalarterie, sonstige
39.0x.10↔	Anastomose zwischen A. subclavia und A. pulmonalis (Blalock-Taussig)	39.99.21↔	Operationen bei kongenitaler Anomalie des Aortenisthmus (Stenose) oder bei unterbrochenem Aortenbogen
39.0x.11↔	Anastomose zwischen Aorta und A. pulmonalis dextra (Waterston-Cooley)		

Prozedur F30-4

00.99.80‡↔ Hybridtherapie

ADRG F31**Andere kardiovaskuläre Eingriffe mit Herz-Lungen-Maschine**

Mindestens eine Prozedur in Tabelle F31-1 und Prozedur in Tabelle F31-2 und keine Prozedur in Tabelle F31-3

DRG F31A**Andere kardiovaskuläre Eingriffe mit Herz-Lungen-Maschine, mit komplizierenden Prozeduren oder Alter < 1 Jahr oder grossem Gefässeingriff, und äusserst schweren CC**

(Alter < 1 Jahr oder Komplizierende Prozeduren oder Prozedur in Tabelle F31-4) und PCCL > 3

DRG F31B**Andere kardiovaskuläre Eingriffe mit Herz-Lungen-Maschine, mit komplizierenden Prozeduren oder Alter < 1 Jahr oder grossem Gefässeingriff**

Alter < 1 Jahr oder Komplizierende Prozeduren oder Prozedur in Tabelle F31-4

DRG F31C**Andere kardiovaskuläre Eingriffe mit Herz-Lungen-Maschine, Alter > 0 Jahre****Prozedur F31-1**

01.21↔	Inzision und Drainage an den kranialen Sinus	35.51↔	Korrektur eines Vorhofseptumdefekts mit Prothese, offene Technik
35.11.00↔	Valvuloplastik der Aortenklappe am offenen Herzen, ohne Ersatz, n.n.bez.	35.53↔	Korrektur eines Ventrikelseptumdefekts mit Prothese, offener Zugang
35.11.10↔	Valvulotomie der Aortenklappe am offenen Herzen	35.54↔	Korrektur von Endokardkissendefekten (AV-Kanal) mit Prothese
35.11.11↔	Klappenerhaltender Ersatz der Aortenwurzel (Tirone David Operation)	35.60↔	Korrektur eines nicht bezeichneten Herzseptumdefekts mit Bio-Graft
35.11.20↔	Rekonstruktion der Aortenklappe am offenen Herzen, ohne Ersatz, bei kongenitalen Klappenanomalien des Herzens	35.61↔	Korrektur eines Vorhofseptumdefekts mit Bio-Graft
35.11.99↔	Valvuloplastik der Aortenklappe am offenen Herzen, ohne Ersatz, sonstige	35.62↔	Korrektur eines Ventrikelseptumdefekts mit Bio-Graft
35.41.00↔	Vergrosserung eines bestehenden Vorhofseptumdefekts, n.n.bez.	35.63↔	Korrektur von Endokardkissendefekten (AV-Kanal) mit Bio-Graft
35.41.10↔	Vergrosserung eines bestehenden Vorhofseptumdefekts, offene Technik	35.70↔	Sonstige nicht näher bezeichnete Korrektur von nicht näher bezeichneten Herzseptumdefekten
35.41.20↔	Vergrosserung eines bestehenden Vorhofseptumdefekts, geschlossene Technik	35.71↔	Sonstige nicht näher bezeichnete Korrektur eines Vorhofseptumdefekts
35.41.99↔	Vergrosserung eines bestehenden Vorhofseptumdefekts, sonstige	35.72.00↔	Korrektur eines Ventrikelseptumdefekts, n.n.bez.
35.42.00↔	Bildung von Herzseptumdefekten, n.n.bez.	35.72.10↔	Verschluss eines erworbenen Ventrikelseptumdefekts
35.42.10↔	Bildung von Herzseptumdefekten, offene Technik	35.72.99↔	Korrektur eines Ventrikelseptumdefekts, sonstige
35.42.20↔	Bildung von Herzseptumdefekten, geschlossene Technik	35.73↔	Sonstige und nicht näher bezeichnete Korrektur von Endokardkissendefekten (AV-Kanal)
35.42.99↔	Bildung von Herzseptumdefekten, sonstige	35.91↔	Interatriale Transposition des venösen Rückflusses
35.43.00↔	Vergrosserung eines bestehenden Ventrikelseptumdefekts, n.n.bez.	35.92↔	Erzeugen eines Conduits zwischen rechtem Ventrikel und Pulmonalarterie
35.43.10↔	Vergrosserung eines bestehenden Ventrikelseptumdefekts, offene Technik	35.93↔	Erzeugen eines Conduits zwischen linkem Ventrikel und Aorta
35.43.20↔	Vergrosserung eines bestehenden Ventrikelseptumdefekts, geschlossene Technik	35.94↔	Erzeugen eines Conduits zwischen Vorhof und Pulmonalarterie
35.43.99↔	Vergrosserung eines bestehenden Ventrikelseptumdefekts, sonstige	35.98.10↔	Perkutan-transluminale Verschluss eines Vorhofseptumdefekts, n.n.bez.
35.50↔	Korrektur von nicht näher bezeichnetem Herzseptumdefekt mit Prothese	35.98.19↔	Perkutan-transluminale Verschluss eines Vorhofseptumdefekts, sonstige
		35.98.30↔	Perkutan-transluminale Verschluss eines Ventrikelseptumdefekts
		35.98.99↔	Sonstige Operationen an Herzsepten, sonstige

37.10↔	Inzision am Herzen n.n.bez.	37.6a.41↔	Implantation eines herzkreislaufunterstützenden Systems, mit Pumpe, ohne Gasaustauschfunktion, intravasal (inkl. Intrakardial), linksventrikulär, perkutan
37.11.00↔	Kardiotoromie, n.n.bez.	37.6a.42↔	Implantation eines herzkreislaufunterstützenden Systems, mit Pumpe, ohne Gasaustauschfunktion, intravasal (inkl. Intrakardial), rechtsventrikulär, perkutan
37.11.10↔	Epikardiale, endokardiale und epimyokardiale Inzision	37.6a.51↔	Implantation eines herzkreislauf- und lungenunterstützenden Systems, mit Pumpe, mit CO2-removal, extrakorporal, veno-venös, perkutan
37.11.99↔	Kardiotoromie, sonstige	37.6a.61↔	Implantation eines herzkreislauf- und lungenunterstützenden Systems, mit Pumpe, mit Oxygenator (inkl. CO2-removal), extrakorporal, veno-venös, offen chirurgisch extra-thorakal (z.B. Gefässfreilegung)
37.12↔	Perikardiotoromie	37.6a.62↔	Implantation eines herzkreislauf- und lungenunterstützenden Systems, mit Pumpe, mit Oxygenator (inkl. CO2-removal), extrakorporal, veno-venös, perkutan
37.24.00↔	Perikardbiopsie, n.n.bez.	37.6a.71↔	Implantation eines herzkreislauf- und lungenunterstützenden Systems, mit Pumpe, mit Oxygenator (inkl. CO2-removal), extrakorporal, veno-arteriell oder veno-venoarteriell, offen chirurgisch thorakal (Thorakotomie, Minithorakotomie, Sternotomie)
37.24.20↔	Offene Perikardbiopsie	37.6a.72↔	Implantation eines herzkreislauf- und lungenunterstützenden Systems, mit Pumpe, mit Oxygenator (inkl. CO2-removal), extrakorporal, veno-arteriell oder veno-venoarteriell, offen chirurgisch extra-thorakal (z.B. Gefässfreilegung)
37.24.99↔	Perikardbiopsie, sonstige	37.6a.73↔	Implantation eines herzkreislauf- und lungenunterstützenden Systems, mit Pumpe, mit Oxygenator (inkl. CO2-removal), extrakorporal, veno-arteriell oder veno-venoarteriell, perkutan
37.25.00↔	Herzbiopsie, n.n.bez.	37.6a.81↔	Implantation einer intraaortale Ballonpumpe (IABP), offen chirurgisch
37.25.20↔	Transvasale Biopsie des Endokards, Myokards und Endomyokards	37.6a.82↔	Implantation einer intraaortalen Ballonpumpe (IABP), perkutan
37.25.30↔	Herzbiopsie, offen	37.6b.11↔	Entfernen eines herzkreislaufunterstützenden Systems, mit Pumpe, ohne Gasaustauschfunktion, extrakorporal, linksventrikulär, offen chirurgisch thorakal (Thorakotomie, Minithorakotomie, Sternotomie)
37.25.99↔	Herzbiopsie, sonstige	37.6b.12↔	Entfernen eines herzkreislaufunterstützenden Systems, mit Pumpe, ohne Gasaustauschfunktion, extrakorporal, rechtsventrikulär, offen chirurgisch thorakal (Thorakotomie, Minithorakotomie, Sternotomie)
37.31.00↔	Perikardektomie, n.n.bez.	37.6b.21↔	Entfernen eines herzkreislaufunterstützenden Systems, mit Pumpe, ohne Gasaustauschfunktion, extrakorporal, biventrikulär, offen chirurgisch thorakal (Thorakotomie, Minithorakotomie, Sternotomie)
37.31.10↔	Perikardektomie, partiell	37.6b.31↔	Entfernen eines herzkreislaufunterstützenden Systems, mit Pumpe, ohne Gasaustauschfunktion, intrakorporal, linksventrikulär, offen chirurgisch thorakal (Thorakotomie, Minithorakotomie, Sternotomie)
37.31.20↔	Perikardektomie, total	37.6b.32↔	Entfernen eines herzkreislaufunterstützenden Systems, mit Pumpe, ohne Gasaustauschfunktion, intrakorporal, rechtsventrikulär, offen chirurgisch thorakal (Thorakotomie, Minithorakotomie, Sternotomie)
37.31.30↔	Adhäsioolyse am Perikard	37.6b.33↔	Entfernen eines herzkreislaufunterstützenden Systems, mit Pumpe, ohne Gasaustauschfunktion, intrakorporal, biventrikulär, offen chirurgisch thorakal (Thorakotomie, Minithorakotomie, Sternotomie)
37.31.99↔	Perikardektomie, sonstige	37.6b.41↔	Entfernen eines herzkreislaufunterstützenden Systems, mit Pumpe, ohne Gasaustauschfunktion, intravasal (inkl. Intrakardial), linksventrikulär, perkutan
37.32↔	Aneurysmektomie am Herzen	37.6b.42↔	Entfernen eines herzkreislaufunterstützenden Systems, mit Pumpe, ohne Gasaustauschfunktion, intravasal (inkl. Intrakardial), rechtsventrikulär, perkutan
37.33.00↔	Exzision oder Destruktion von anderer Läsion oder Gewebe des Herzens, offener Zugang, n.n.bez.	37.6b.61↔	Entfernen eines herzkreislauf- und lungenunterstützenden Systems, mit Pumpe, mit Oxygenator (inkl. CO2-removal), extrakorporal, veno-venös, offen chirurgisch extra-thorakal (z.B. Gefässfreilegung)
37.33.10↔	Exzision oder Destruktion am Reizleitungssystem, offener Zugang, n.n.bez.	37.6b.71↔	Entfernen eines herzkreislauf- und lungenunterstützenden Systems, mit Pumpe, mit Oxygenator (inkl. CO2-removal), extrakorporal, veno-arteriell oder veno-venoarteriell, offen chirurgisch thorakal (Thorakotomie, Minithorakotomie, Sternotomie)
37.33.11↔	Exzision oder Destruktion am Reizleitungssystem, offener Zugang, ablativ Maßnahmen bei Tachyarrhythmie	37.6b.72↔	Entfernen eines herzkreislauf- und lungenunterstützenden Systems, mit Pumpe, mit Oxygenator (inkl. CO2-removal), extrakorporal, veno-arteriell oder veno-venoarteriell, offen chirurgisch extra-thorakal (z.B. Gefässfreilegung)
37.33.19↔	Exzision oder Destruktion am Reizleitungssystem, offener Zugang, sonstige		
37.33.20↔	Exzision von anderer Läsion oder Gewebe des Herzens, offener Zugang		
37.33.30↔	Destruktion von anderer Läsion oder Gewebe des Herzens, offener Zugang		
37.33.99↔	Exzision oder Destruktion von anderer Läsion oder Gewebe des Herzens, offener Zugang, sonstige		
37.35↔	Partielle Ventrikulektomie		
37.41↔	Implantation von prothetischem herzunterstützendem System am Herzen		
37.49↔	Sonstige plastische Rekonstruktion am Herzen und Perikard		
37.4x.00↔	Plastische Rekonstruktion von Herz und Perikard, n.n.bez.		
37.4x.10↔	Naht des Perikardes (nach Verletzung)		
37.4x.11↔	Plastische Rekonstruktion des Perikardes, sonstige		
37.4x.20↔	Naht des Myokardes (nach Verletzung)		
37.4x.21↔	Plastische Rekonstruktion des Myokard, sonstige		
37.4x.99↔	Plastische Rekonstruktion von Herz und Perikard, sonstige		
37.52↔	Implantation eines kompletten Herzersatzsystems		
37.53↔	Ersatz oder Reparatur der thorakalen Einheit eines kompletten Herzersatzsystems		
37.54↔	Ersatz oder Reparatur von sonstigen implantierbaren Bestandteilen eines kompletten Herzersatzsystems		
37.6a.11↔	Implantation eines herzkreislaufunterstützenden Systems, mit Pumpe, ohne Gasaustauschfunktion, extrakorporal, linksventrikulär, offen chirurgisch thorakal (Thorakotomie, Minithorakotomie, Sternotomie)		
37.6a.12↔	Implantation eines herzkreislaufunterstützenden Systems, mit Pumpe, ohne Gasaustauschfunktion, extrakorporal, rechtsventrikulär, offen chirurgisch thorakal (Thorakotomie, Minithorakotomie, Sternotomie)		
37.6a.21↔	Implantation eines herzkreislaufunterstützenden Systems, mit Pumpe, ohne Gasaustauschfunktion, extrakorporal, biventrikulär, offen chirurgisch thorakal (Thorakotomie, Minithorakotomie, Sternotomie)		
37.6a.31↔	Implantation eines herzkreislaufunterstützenden Systems, mit Pumpe, ohne Gasaustauschfunktion, intrakorporal, linksventrikulär, offen chirurgisch thorakal (Thorakotomie, Minithorakotomie, Sternotomie)		
37.6a.32↔	Implantation eines herzkreislaufunterstützenden Systems, mit Pumpe, ohne Gasaustauschfunktion, intrakorporal, rechtsventrikulär, offen chirurgisch thorakal (Thorakotomie, Minithorakotomie, Sternotomie)		
37.6a.33↔	Implantation eines herzkreislaufunterstützenden Systems, mit Pumpe, ohne Gasaustauschfunktion, intrakorporal, biventrikulär, offen chirurgisch thorakal (Thorakotomie, Minithorakotomie, Sternotomie)		

37.6b.81↔	Entfernen einer intraaortale Ballonpumpe (IABP), offen chirurgisch	38.05.21↔	Inzision von thorakalen tiefen Venen
37.6b.a1↔	Entfernen eines herzkreislauf- und lungenunterstützenden Systems, ohne Pumpe, mit CO2-removal, extrakorporal, arterio-venös, offen chirurgisch extra-thorakal (z.B. Gefässfreilegung)	38.05.29↔	Inzision von thorakalen Venen, sonstige
37.6c.11↔	Revision ohne Ersatz eines herzkreislaufunterstützenden Systems, mit Pumpe, ohne Gasaustauschfunktion, extrakorporal, linksventrikulär, offen chirurgisch thorakal (Thorakotomie, Minithorakotomie, Sternotomie)	38.05.99↔	Inzision von anderen thorakalen Gefässen, sonstige
37.6c.12↔	Revision ohne Ersatz eines herzkreislaufunterstützenden Systems, mit Pumpe, ohne Gasaustauschfunktion, extrakorporal, rechtsventrikulär, offen chirurgisch thorakal (Thorakotomie, Minithorakotomie, Sternotomie)	38.06.00↔	Inzision von abdominalen Arterien, n.n.bez.
37.6c.21↔	Revision ohne Ersatz eines herzkreislaufunterstützenden Systems, mit Pumpe, ohne Gasaustauschfunktion, extrakorporal, biventrikulär, offen chirurgisch thorakal (Thorakotomie, Minithorakotomie, Sternotomie)	38.06.10↔	Inzision von viszeralen Arterien, n.n.bez.
37.6c.31↔	Revision ohne Ersatz eines herzkreislaufunterstützenden Systems, mit Pumpe, ohne Gasaustauschfunktion, intrakorporal, linksventrikulär, offen chirurgisch thorakal (Thorakotomie, Minithorakotomie, Sternotomie)	38.06.11↔	Inzision des Truncus coeliacus
37.6c.32↔	Revision ohne Ersatz eines herzkreislaufunterstützenden Systems, mit Pumpe, ohne Gasaustauschfunktion, intrakorporal, rechtsventrikulär, offen chirurgisch thorakal (Thorakotomie, Minithorakotomie, Sternotomie)	38.06.12↔	Inzision der A. gastrica
37.6c.33↔	Revision ohne Ersatz eines herzkreislaufunterstützenden Systems, mit Pumpe, ohne Gasaustauschfunktion, intrakorporal, biventrikulär, offen chirurgisch thorakal (Thorakotomie, Minithorakotomie, Sternotomie)	38.06.13↔	Inzision der A. hepatica
37.6c.61↔	Revision ohne Ersatz eines herzkreislauf- und lungenunterstützenden Systems, mit Pumpe, mit Oxygenator (inkl. CO2-removal), extrakorporal, veno-venös, offen chirurgisch extra-thorakal (z.B. Gefässfreilegung)	38.06.14↔	Inzision der A. lienalis
37.6c.71↔	Revision ohne Ersatz eines herzkreislauf- und lungenunterstützenden Systems, mit Pumpe, mit Oxygenator (inkl. CO2-removal), extrakorporal, veno-arteriell oder veno-venoarteriell, offen chirurgisch thorakal (Thorakotomie, Minithorakotomie, Sternotomie)	38.06.15↔	Inzision der A. renalis
37.6c.72↔	Revision ohne Ersatz eines herzkreislauf- und lungenunterstützenden Systems, mit Pumpe, mit Oxygenator (inkl. CO2-removal), extrakorporal, veno-arteriell oder veno-venoarteriell, offen chirurgisch extra-thorakal (z.B. Gefässfreilegung)	38.06.16↔	Inzision der A. mesenterialis
37.6c.a1↔	Revision ohne Ersatz eines herzkreislauf- und lungenunterstützenden Systems, ohne Pumpe, mit CO2-removal, extrakorporal, arterio-venös, offen chirurgisch extra-thorakal (z.B. Gefässfreilegung)	38.06.17↔	Inzision der A. lumbalis
37.91↔	Offene Herzmassage	38.06.18↔	Inzision der A. iliaca
37.99.00↔	Sonstige Operationen an Herz und Perikard, n.n.bez.	38.06.19↔	Inzision von viszeralen Arterien, sonstige
37.99.10↔	Intramyokardiale Stammzelltherapie, n.n.bez.	38.06.99↔	Inzision von abdominalen Arterien, sonstige
37.99.11↔	Intramyokardiale Stammzelltherapie ohne Anreicherung von Stammzellfraktionen oder kultureller Vermehrung	38.07.00↔	Inzision von abdominalen Venen, n.n.bez.
37.99.12↔	Intramyokardiale Stammzelltherapie mit Anreicherung von Stammzellfraktionen oder kultureller Vermehrung	38.07.10↔	Inzision von tiefen abdominalen Venen, n.n.bez.
37.99.19↔	Intramyokardiale Stammzelltherapie, sonstige	38.07.11↔	Inzision der V. cava inferior
37.99.20↔	Operationen bei kongenitalen Anomalien des Herzens, n.n.bez.	38.07.12↔	Inzision der V. iliaca
37.99.29↔	Operationen bei kongenitalen Anomalien des Herzens, sonstige	38.07.19↔	Inzision von tiefen abdominalen Venen, sonstige
37.99.30↔	Ligatur eines Herzohres	38.07.99↔	Inzision von abdominalen Venen, sonstige
37.99.80↔	Reoperation an Herz und Perikard	38.10↔	Endarterektomie, Lokalisation n.n.bez.
37.99.99↔	Sonstige Operationen an Herz und Perikard, sonstige	38.11↔	Endarterektomie von intrakraniellen Gefässen
37.9a.00↔	Implantation eines herzmuskelstimulierenden Systems, n.n.bez.	38.12↔	Endarterektomie von anderen Gefässen an Kopf und Hals
37.9a.11↔	Implantation oder Wechsel eines myokardmodulierenden Systems (CCM)	38.13↔	Endarterektomie von Gefässen der oberen Extremität
37.9a.99↔	Implantation eines herzmuskelstimulierenden Systems, sonstige	38.14.00↔	Endarterektomie der Aorta, n.n.bez.
38.01↔	Inzision von intrakraniellen Gefässen	38.14.10↔	Endarterektomie von Aorta ascendens und Aortenbogen
38.04.00↔	Inzision der Aorta, n.n.bez.	38.14.20↔	Endarterektomie der Aorta descendens
38.04.10↔	Inzision von Aorta ascendens und Aortenbogen	38.14.30↔	Endarterektomie der Aorta abdominalis
38.04.20↔	Inzision der Aorta descendens	38.14.99↔	Endarterektomie der Aorta, sonstige
38.04.30↔	Inzision der Aorta abdominalis	38.15.00↔	Endarterektomie der anderen thorakalen Gefässe, n.n.bez.
38.04.99↔	Inzision der Aorta, sonstige	38.15.10↔	Endarterektomie der A. subclavia
38.05.00↔	Inzision von anderen thorakalen Gefässen, n.n.bez.	38.15.20↔	Endarterektomie des Truncus brachiocephalicus
38.05.10↔	Inzision von anderen thorakalen Arterien	38.15.30↔	Endarterektomie der A. pulmonalis
38.05.20↔	Inzision von thorakalen Venen, n.n.bez.	38.15.40↔	Endarterektomie der V. pulmonalis
		38.15.99↔	Endarterektomie der anderen thorakalen Gefässe, sonstige
		38.16.00↔	Endarterektomie von abdominalen Arterien, n.n.bez.
		38.16.10↔	Endarterektomie von viszeralen Arterien, n.n.bez.
		38.16.11↔	Endarterektomie des Truncus coeliacus
		38.16.12↔	Endarterektomie der A. gastrica
		38.16.13↔	Endarterektomie der A. hepatica
		38.16.14↔	Endarterektomie der A. lienalis
		38.16.15↔	Endarterektomie der A. renalis
		38.16.16↔	Endarterektomie der A. mesenterialis
		38.16.17↔	Endarterektomie der A. lumbalis
		38.16.18↔	Endarterektomie der A. iliaca
		38.16.19↔	Endarterektomie von viszeralen Arterien, sonstige
		38.16.99↔	Endarterektomie von abdominalen Arterien, sonstige
		38.18.00↔	Endarterektomie von Gefässen der unteren Extremität, n.n.bez.
		38.18.10↔	Endarterektomie der A. femoralis (communis) (superficialis)
		38.18.11↔	Endarterektomie der A. profunda femoris
		38.18.12↔	Endarterektomie der A. poplitea
		38.18.99↔	Endarterektomie von Gefässen der unteren Extremität, sonstige
		38.21↔	Biopsie eines Blutgefässes
		38.32.00↔	Resektion von anderen Gefässen am Kopf und Hals mit Anastomose, n.n.bez.
		38.32.10↔	Resektion von extrakraniellen Arterien an Kopf und Hals mit Anastomose
		38.32.20↔	Resektion von extrakraniellen Venen an Kopf und Hals mit Anastomose, n.n.bez.
		38.32.21↔	Resektion der V. jugularis mit Anastomose
		38.32.22↔	Resektion von oberflächlichen extrakraniellen Venen an Kopf und Hals mit Anastomose
		38.32.99↔	Resektion von anderen Gefässen an Kopf und Hals mit Anastomose, sonstige
		38.33.00↔	Resektion von Gefässen der oberen Extremität (mit Anastomose), n.n.bez.
		38.33.10↔	Resektion von Arterien der oberen Extremität mit Anastomose, n.n.bez.
		38.33.11↔	Resektion von Arterien des Oberarms mit Anastomose
		38.33.12↔	Resektion der A. ulnaris mit Anastomose

38.33.13↔	Resektion von sonstigen Arterien des Unterarmes mit Anastomose	38.43.99↔	Resektion von Blutgefässen der oberen Extremität mit Ersatz, sonstige
38.33.14↔	Resektion von Arterien der Hand mit Anastomose	38.44.00↔	Resektion der Aorta abdominalis mit Ersatz, n.n.bez.
38.33.20↔	Resektion von Venen der oberen Extremität mit Anastomose, n.n.bez.	38.44.10↔	Resektion der Aorta abdominalis, suprarenal mit Ersatz
38.33.21↔	Resektion der V. axillaris mit Anastomose	38.44.11↔	Resektion der Aorta abdominalis, infrarenal mit Ersatz
38.33.22↔	Resektion von sonstigen tiefen Venen der oberen Extremität mit Anastomose	38.44.12↔	Resektion der Aorta abdominalis, juxtarenal mit Ersatz
38.33.23↔	Resektion von oberflächlichen Venen der oberen Extremität mit Anastomose	38.44.99↔	Resektion der Aorta abdominalis mit Ersatz, sonstige
38.33.99↔	Resektion von Gefässen der oberen Extremität (mit Anastomose), sonstige	38.45.00↔	Resektion von thorakalen Blutgefässen mit Ersatz, n.n.bez.
38.34.00↔	Resektion der Aorta mit Anastomose, n.n.bez.	38.45.10↔	Resektion der thorakalen Aorta mit Ersatz, n.n.bez.
38.34.10↔	Resektion der Aorta ascendens und des Aortenbogens mit Anastomose	38.45.11↔	Resektion der Aorta ascendens oder des Aortenbogens mit Ersatz
38.34.20↔	Resektion der Aorta descendens mit Anastomose	38.45.12↔	Resektion der Aorta thoracica mit Ersatz
38.34.30↔	Resektion der Aorta abdominalis mit Anastomose	38.45.13↔	Resektion der Aorta thoracoabdominalis mit Ersatz
38.34.99↔	Resektion der Aorta mit Anastomose, sonstige	38.45.14↔	Resektion der thorakalen Aorta und Ersatz mit Hybridprothese
38.35.00↔	Resektion von thorakalen Gefässen mit Anastomose, n.n.bez.	38.45.19↔	Resektion der thorakalen Aorta mit Ersatz, sonstige
38.35.10↔	Resektion von thorakalen Arterien mit Anastomose, n.n.bez.	38.45.20↔	Resektion sonstiger thorakaler Arterien mit Ersatz, n.n.bez.
38.35.11↔	Resektion der A. subclavia mit Anastomose	38.45.21↔	Resektion der A. pulmonalis mit Ersatz
38.35.12↔	Resektion des Truncus brachiocephalicus mit Anastomose	38.45.22↔	Resektion des Truncus brachiocephalicus mit Ersatz
38.35.13↔	Resektion der A. pulmonalis mit Anastomose	38.45.29↔	Resektion sonstiger thorakaler Arterien mit Ersatz
38.35.19↔	Resektion von thorakalen Arterien mit Anastomose, sonstige	38.45.30↔	Resektion thorakaler Venen mit Ersatz, n.n.bez.
38.35.20↔	Resektion von thorakalen Venen mit Anastomose, n.n.bez.	38.45.31↔	Resektion der V. cava superior mit Ersatz
38.35.21↔	Resektion der V. pulmonalis mit Anastomose	38.45.38↔	Resektion sonstiger tiefer thorakaler Venen mit Ersatz
38.35.22↔	Resektion der V. subclavia mit Anastomose	38.45.39↔	Resektion thorakaler Venen mit Ersatz, sonstige
38.35.23↔	Resektion der V. cava superior mit Anastomose	38.45.99↔	Resektion von thorakalen Blutgefässen mit Ersatz, sonstige
38.35.28↔	Resektion von thorakalen von sonstigen tiefen Venen mit Anastomose	38.46↔	Resektion von abdominalen Arterien mit Ersatz
38.35.29↔	Resektion von thorakalen Venen mit Anastomose, sonstige	38.47.00↔	Resektion von abdominalen Venen mit Ersatz, n.n.bez.
38.35.99↔	Resektion von thorakalen Gefässen mit Anastomose, sonstige	38.47.10↔	Resektion von tiefen abdominalen Venen mit Ersatz, n.n.bez.
38.36.00↔	Resektion von abdominalen Arterien mit Anastomose, n.n.bez.	38.47.11↔	Resektion der V. cava inferior mit Ersatz
38.36.10↔	Resektion von viszeralen Arterien mit Anastomose, n.n.bez.	38.47.12↔	Resektion der V. iliaca mit Ersatz
38.36.11↔	Resektion des Truncus coeliacus mit Anastomose	38.47.19↔	Resektion von tiefen abdominalen Venen mit Ersatz, sonstige
38.36.12↔	Resektion der A. gastrica mit Anastomose	38.47.99↔	Resektion von abdominalen Venen mit Ersatz, sonstige
38.36.13↔	Resektion der A. hepatica mit Anastomose	38.48.00↔	Resektion von Arterien der unteren Extremität mit Ersatz, n.n.bez.
38.36.14↔	Resektion der A. lienalis mit Anastomose	38.48.10↔	Resektion der A. femoralis mit Ersatz (communis) (superficialis)
38.36.15↔	Resektion der A. renalis mit Anastomose	38.48.11↔	Resektion der A. profunda femoris mit Ersatz
38.36.16↔	Resektion der A. mesenterialis mit Anastomose	38.48.12↔	Resektion der A. poplitea mit Ersatz
38.36.17↔	Resektion der A. iliaca mit Anastomose	38.48.13↔	Resektion von Arterien des Unterschenkels mit Ersatz
38.36.19↔	Resektion von viszeralen Arterien mit Anastomose, sonstige	38.48.99↔	Resektion von Arterien der unteren Extremität mit Ersatz, sonstige
38.36.99↔	Resektion von abdominalen Arterien mit Anastomose, sonstige	38.61↔	Sonstige Exzision von intrakraniellen Gefässen
38.37.00↔	Resektion von abdominalen Venen mit Anastomose, n.n.bez.	38.64.00↔	Sonstige Exzision der Aorta, n.n.bez.
38.37.10↔	Resektion von tiefen abdominalen Venen mit Anastomose, n.n.bez.	38.64.10↔	Sonstige Exzision der thorakalen Aorta
38.37.11↔	Resektion der V. cava inferior mit Anastomose	38.64.20↔	Sonstige Exzision der Aorta abdominalis
38.37.12↔	Resektion der V. iliaca mit Anastomose	38.64.99↔	Sonstige Exzision der Aorta, sonstige
38.37.19↔	Resektion von tiefen abdominalen Venen mit Anastomose, sonstige	38.65.00↔	Sonstige Exzision von thorakalen Gefässen, n.n.bez.
38.37.99↔	Resektion von abdominalen Venen mit Anastomose, sonstige	38.65.10↔	Sonstige Exzision von thorakalen Arterien
38.38.00↔	Resektion von Arterien der unteren Extremität mit Anastomose, n.n.bez.	38.65.20↔	Sonstige Exzision von thorakalen Venen, n.n.bez.
38.38.10↔	Resektion der A. femoralis mit Anastomose (communis) (superficialis)	38.65.21↔	Sonstige Exzision der V. cava superior
38.38.11↔	Resektion der A. profunda femoris mit Anastomose	38.65.22↔	Sonstige Exzision von sonstigen tiefen thorakalen Venen
38.38.12↔	Resektion der A. poplitea mit Anastomose	38.65.29↔	Sonstige Exzision von thorakalen Venen, sonstige
38.38.99↔	Resektion von Arterien der unteren Extremität mit Anastomose, sonstige	38.65.99↔	Sonstige Exzision von thorakalen Gefässen, sonstige
38.41↔	Resektion von intrakraniellen Blutgefässen mit Ersatz	38.66.00↔	Sonstige Exzision von abdominalen Arterien, n.n.bez.
38.42↔	Resektion von anderen Blutgefässen an Kopf und Hals mit Ersatz	38.66.10↔	Sonstige Exzision von viszeralen Arterien, n.n.bez.
38.43.00↔	Resektion von Blutgefässen der oberen Extremität mit Ersatz, n.n.bez.	38.66.11↔	Sonstige Exzision des Truncus coeliacus
38.43.10↔	Resektion von Arterien der oberen Extremität mit Ersatz	38.66.12↔	Sonstige Exzision der A. gastrica
38.43.11↔	Resektion der A. axillaris mit Ersatz	38.66.13↔	Sonstige Exzision der A. hepatica
38.43.20↔	Resektion von Venen der oberen Extremität mit Ersatz, n.n.bez.	38.66.14↔	Sonstige Exzision der A. lienalis
38.43.21↔	Resektion der V. axillaris mit Ersatz	38.66.15↔	Sonstige Exzision der A. renalis
38.43.28↔	Resektion von sonstigen tiefen Venen der oberen Extremität mit Ersatz	38.66.16↔	Sonstige Exzision der A. mesenterialis
38.43.29↔	Resektion von Venen der oberen Extremität mit Ersatz, sonstige	38.66.17↔	Sonstige Exzision der A. lumbalis
		38.66.18↔	Sonstige Exzision der A. iliaca
		38.66.19↔	Sonstige Exzision viszeraler Arterien, sonstige
		38.66.99↔	Sonstige Exzision abdominaler Arterien, sonstige
		38.67.00↔	Sonstige Exzision von abdominalen Venen, n.n.bez.
		38.67.10↔	Sonstige Exzision von tiefen abdominalen Venen, n.n.bez.
		38.67.11↔	Sonstige Exzision der V. cava inferior
		38.67.12↔	Sonstige Exzision der V. iliaca
		38.67.19↔	Sonstige Exzision von tiefen abdominalen Venen, sonstige
		38.67.99↔	Sonstige Exzision von abdominalen Venen, sonstige
		38.68.00↔	Sonstige Exzision von Arterien der unteren Extremität, n.n.bez.

38.68.10↔	Sonstige Exzision von Arterien des Oberschenkels	39.11.13↔	Anlage portosystemischer Shunt, Einsatz von Stent
38.68.20↔	Sonstige Exzision von Arterien des Unterschenkels und des Fusses	39.11.21↔	Revision portosystemischer Shunt, perkutaner Verschluss
38.68.99↔	Sonstige Exzision von Arterien der unteren Extremität, sonstige	39.11.22↔	Revision portosystemischer Shunt, Einsatz von Stenteinlage
38.7x.10↔	Unterbrechung der Vena cava, offen chirurgisch, n.n.bez.	39.11.23↔	Revision portosystemischer Shunt, Einsatz von perkutaner Thrombektomie und Thrombolysen
38.7x.11↔	Einsetzen eines Antiembolie-Schirmes in die Vena cava, offen chirurgisch	39.11.24↔	Revision portosystemischer Shunt, Durchführung von perkutaner Verkleinerung eines bestehenden portosystemischen Shunts
38.7x.12↔	Entfernung eines Antiembolie-Schirmes in der Vena cava, offen chirurgisch	39.11.99↔	Anlage und Revision portosystemischer Shunt, TIPSS, sonstige
38.7x.13↔	Ligatur oder Plikatur der Vena cava, offen chirurgisch	39.19↔	Intra-abdominaler venöser Shunt, sonstige
38.7x.19↔	Unterbrechung der Vena cava, offen chirurgisch, sonstige	39.22.00↔	Bypass zwischen Aorta, A. subclavia und A. carotis, n.n.bez.
38.81↔	Sonstiger chirurgischer Verschluss von intrakraniellen Gefässen	39.22.10↔	Bypass an der A. carotis, n.n.bez.
38.82.00↔	Sonstiger chirurgischer Verschluss von Gefässen am Kopf und Hals, n.n.bez.	39.22.11↔	Bypass zwischen A. carotis und A. carotis
38.82.10↔	Sonstiger chirurgischer Verschluss von extrakraniellen Arterien an Kopf und Hals	39.22.12↔	Bypass zwischen A. carotis und A. vertebralis
38.82.20↔	Sonstiger chirurgischer Verschluss von extrakraniellen Venen an Kopf und Hals, n.n.bez.	39.22.13↔	Bypass zwischen A. carotis und A. subclavia
38.82.21↔	Sonstiger chirurgischer Verschluss der V. jugularis	39.22.14↔	Bypass zwischen A. carotis und Aorta
38.82.22↔	Sonstiger chirurgischer Verschluss von sonstigen tiefen extrakraniellen Venen an Kopf und Hals	39.22.19↔	Bypass an der A. carotis, sonstige
38.82.29↔	Sonstiger chirurgischer Verschluss von extrakraniellen Venen an Kopf und Hals, sonstige	39.22.20↔	Bypass an der A. subclavia, n.n.bez.
38.82.99↔	Sonstiger chirurgischer Verschluss von Gefässen am Kopf und Hals, sonstige	39.22.21↔	Bypass zwischen A. subclavia und Aorta
38.84.00↔	Sonstiger chirurgischer Verschluss der Aorta, n.n.bez.	39.22.29↔	Bypass an der A. subclavia, sonstige
38.84.10↔	Sonstiger chirurgischer Verschluss der thorakalen Aorta	39.22.99↔	Bypass zwischen Aorta, A. subclavia und A. carotis, sonstige
38.84.20↔	Sonstiger chirurgischer Verschluss der Aorta abdominalis	39.23↔	Sonstiger intrathorakaler, vaskulärer Shunt oder Bypass
38.84.31↔	Ligatur des Ductus arteriosus apertus	39.24↔	Aorto-renaler Bypass
38.84.99↔	Sonstiger chirurgischer Verschluss der Aorta, sonstige	39.25.00↔	Aorto-iliaco-femoraler Bypass, n.n.bez.
38.85.00↔	Sonstiger chirurgischer Verschluss von anderen thorakalen Gefässen, n.n.bez.	39.25.10↔	Aorto-iliaco-femoraler Bypass, aortal, n.n.bez.
38.85.10↔	Sonstiger chirurgischer Verschluss von anderen thorakalen Arterien, n.n.bez.	39.25.11↔	Aorto-iliakaler Bypass
38.85.11↔	Sonstiger chirurgischer Verschluss der A. subclavia	39.25.12↔	Aorto-femoraler Bypass
38.85.12↔	Sonstiger chirurgischer Verschluss der A. pulmonalis	39.25.13↔	Aorto-poplitealer Bypass
38.85.13↔	Sonstiger chirurgischer Verschluss des Truncus brachiocephalicus	39.25.14↔	Aorto-cruraler Bypass
38.85.19↔	Sonstiger chirurgischer Verschluss von anderen thorakalen Arterien, sonstige	39.25.19↔	Aorto-iliaco-femoraler Bypass, aortal, sonstige
38.85.20↔	Sonstiger chirurgischer Verschluss von thorakalen Venen, n.n.bez.	39.25.20↔	Iliaco-femoraler Bypass, n.n.bez.
38.85.21↔	Sonstiger chirurgischer Verschluss der V. cava superior	39.25.21↔	Ilio-iliakaler Bypass
38.85.22↔	Sonstiger chirurgischer Verschluss der V. pulmonalis	39.25.22↔	Ilio-femoraler Bypass
38.85.23↔	Sonstiger chirurgischer Verschluss der V. subclavia	39.25.23↔	Ilio-poplitealer Bypass
38.85.28↔	Sonstiger chirurgischer Verschluss von sonstigen tiefen thorakalen Venen	39.25.24↔	Ilio-cruraler Bypass
38.85.29↔	Sonstiger chirurgischer Verschluss von thorakalen Venen, sonstige	39.25.29↔	Iliaco-femoraler Bypass, sonstige
38.85.99↔	Sonstiger chirurgischer Verschluss von anderen thorakalen Gefässen, sonstige	39.25.30↔	Obturator-Bypass (extraanatomisch)
39.0x.00↔	Shunt einer systemischen Arterie zur Pulmonalarterie, n.n.bez.	39.25.99↔	Aorto-iliaco-femoraler Bypass, sonstige
39.0x.10↔	Anastomose zwischen A. subclavia und A. pulmonalis (Blalock-Taussig)	39.26.00↔	Sonstiger intra-abdominaler Gefäss-Shunt oder -Bypass, n.n.bez.
39.0x.11↔	Anastomose zwischen Aorta und A. pulmonalis dextra (Waterston-Cooley)	39.26.10↔	Sonstiger intra-abdominaler Gefäss-Shunt oder -Bypass, Viszeralarterien
39.0x.12↔	Anastomose zwischen Aorta descendens und A. pulmonalis sinistra (Potts-Smith)	39.26.11↔	Sonstiger intra-abdominaler Gefäss-Shunt oder -Bypass, Aorta
39.0x.13↔	Anastomose zwischen A. pulmonalis sinistra und A. pulmonalis dextra	39.26.12↔	Sonstiger intra-abdominaler Gefäss-Shunt oder -Bypass, A. renalis
39.0x.20↔	Prothesenshunt zwischen A. pulmonalis und Aorta, zentral	39.26.19↔	Sonstiger intra-abdominaler Gefäss-Shunt oder -Bypass, sonstige Viszeralarterien
39.0x.21↔	Prothesenshunt zwischen A. pulmonalis und Aorta, peripher	39.26.99↔	Sonstiger intra-abdominaler Gefäss-Shunt oder -Bypass, sonstige
39.0x.23↔	Pulmonalarterielles Banding	39.29.00↔	Sonstiger (peripherer) Gefäss-Shunt oder -Bypass, n.n.bez.
39.0x.24↔	Shunt einer systemischen Arterie zur Pulmonalarterie, Damus-Kay-Stansel-Operation	39.29.10↔	Gefäss-Shunt oder Bypass an Arterien der unteren Extremität, n.n.bez.
39.0x.99↔	Shunt einer systemischen Arterie zur Pulmonalarterie, sonstige	39.29.11↔	Femorofemoraler Gefäss-Shunt oder -Bypass
39.10↔	Intra-abdominaler venöser Shunt, n.n.bez.	39.29.12↔	Femoropoplitealer Gefäss-Shunt oder -Bypass
39.11.00↔	Anlage und Revision portosystemischer Shunt, TIPSS, n.n.bez.	39.29.13↔	Femorocruraler Gefäss-Shunt oder -Bypass
39.11.11↔	Anlage portosystemischer Shunt, Einsatz von perkutaner (Ballon-)Angioplastie	39.29.14↔	Femoropedaler Gefäss-Shunt oder -Bypass
39.11.12↔	Anlage portosystemischer Shunt, Perkutane Thrombolysen und Thrombektomie	39.29.15↔	Popliteocruraler und popliteopedaler Gefäss-Shunt oder -Bypass
		39.29.16↔	Gefäss-Shunt oder Bypass an Arterien des Unterschenkels und des Fusses
		39.29.19↔	Gefäss-Shunt oder Bypass an Arterien der unteren Extremität, sonstige
		39.29.20↔	Gefäss-Shunt oder Bypass an Arterien der oberen Extremität
		39.29.30↔	Sonstiger (peripherer) Gefäss-Shunt oder -Bypass, extraanatomisch, n.n.bez.
		39.29.31↔	Subclaviafemoraler Gefäss-Shunt oder Bypass
		39.29.32↔	Axillofemoraler Gefäss-Shunt oder Bypass
		39.29.33↔	Femorofemoraler Cross-over-Bypass
		39.29.39↔	Sonstiger (peripherer) Gefäss-Shunt oder -Bypass, extraanatomisch, sonstige
		39.29.40↔	Gefäss-Shunt oder -Bypass an Venen
		39.29.80↔	Temporärer intraoperativer Shunt, n.n.bez.

39.29.81↔	Temporärer intraoperativer Shunt, arterioarteriell	39.56.23↔	Plastische Rekonstruktion von sonstigen tiefen Venen der oberen Extremitäten mit Gewebe-Patch
39.29.82↔	Temporärer intraoperativer Shunt, arteriovenös	39.56.29↔	Plastische Rekonstruktion von Gefässen der oberen Extremität mit Gewebe-Patch, sonstige
39.29.89↔	Temporärer intraoperativer Shunt, sonstige	39.56.30↔	Plastische Rekonstruktion von thorakalen Gefässen mit Gewebe-Patch, n.n.bez.
39.29.99↔	Sonstiger (peripherer) Gefäss-Shunt oder -Bypass, sonstige	39.56.31↔	Plastische Rekonstruktion der thorakalen Aorta mit Gewebe-Patch
39.31.10↔	Naht einer Arterie an Kopf und Hals, n.n.bez.	39.56.32↔	Plastische Rekonstruktion der V. pulmonalis mit Gewebe-Patch
39.31.11↔	Naht einer intrakraniellen Arterie	39.56.33↔	Plastische Rekonstruktion der V. cava superior mit Gewebe-Patch
39.31.19↔	Naht einer Arterie an Kopf und Hals, sonstige	39.56.39↔	Plastische Rekonstruktion von thorakalen Gefässen mit Gewebe-Patch, sonstige
39.31.20↔	Naht einer Arterie des Oberarms, n.n.bez.	39.56.40↔	Plastische Rekonstruktion abdominaler Arterien mit Gewebe-Patch, n.n.bez.
39.31.21↔	Naht der A. axillaris	39.56.41↔	Plastische Rekonstruktion der abdominalen Aorta mit Gewebe-Patch
39.31.22↔	Naht der A. brachialis	39.56.42↔	Plastische Rekonstruktion des Truncus coeliacus mit Gewebe-Patch
39.31.29↔	Naht einer Arterie des Oberarms, sonstige	39.56.43↔	Plastische Rekonstruktion der A. gastrica mit Gewebe-Patch
39.31.30↔	Naht einer Arterie des Unterarms	39.56.44↔	Plastische Rekonstruktion der A. hepatica mit Gewebe-Patch
39.31.40↔	Naht einer Arterie der Hand	39.56.45↔	Plastische Rekonstruktion der A. lienalis mit Gewebe-Patch
39.31.50↔	Naht einer Arterie der unteren Extremität	39.56.46↔	Plastische Rekonstruktion der A. renalis mit Gewebe-Patch
39.31.60↔	Naht der Aorta, n.n.bez.	39.56.47↔	Plastische Rekonstruktion der A. mesenterica mit Gewebe-Patch
39.31.61↔	Naht der thorakalen Aorta	39.56.48↔	Plastische Rekonstruktion der A. iliaca mit Gewebe-Patch
39.31.62↔	Naht der abdominalen Aorta	39.56.49↔	Plastische Rekonstruktion abdominaler Arterien mit Gewebe-Patch, sonstige
39.31.69↔	Naht der Aorta, sonstige	39.56.50↔	Plastische Rekonstruktion abdominaler Venen mit Gewebe-Patch, n.n.bez.
39.31.70↔	Naht von sonstigen thorakalen Arterien, n.n.bez.	39.56.51↔	Plastische Rekonstruktion der V. cava inferior mit Gewebe-Patch
39.31.71↔	Naht der A. pulmonalis	39.56.52↔	Plastische Rekonstruktion der V. iliaca mit Gewebe-Patch
39.31.72↔	Naht des Truncus brachiocephalicus	39.56.59↔	Plastische Rekonstruktion abdominaler Venen mit Gewebe-Patch, sonstige
39.31.73↔	Naht der A. subclavia	39.56.60↔	Plastische Rekonstruktion von Gefässen der unteren Extremität mit Gewebe-Patch, n.n.bez.
39.31.79↔	Naht von thorakalen Arterien, sonstige	39.56.61↔	Plastische Rekonstruktion von Arterien der unteren Extremität mit Gewebe-Patch
39.31.80↔	Naht von abdominalen Arterien, n.n.bez.	39.56.62↔	Plastische Rekonstruktion der V. femoralis und V. poplitea mit Gewebe-Patch
39.31.81↔	Naht des Truncus coeliacus	39.56.63↔	Plastische Rekonstruktion von sonstigen tiefen Venen der unteren Extremitäten mit Gewebe-Patch
39.31.82↔	Naht der A. gastrica	39.56.64↔	Plastische Rekonstruktion von oberflächlichen Venen des Oberschenkels mit Gewebe-Patch
39.31.83↔	Naht der A. hepatica	39.56.69↔	Plastische Rekonstruktion von Gefässen der unteren Extremität mit Gewebe-Patch, sonstige
39.31.84↔	Naht der A. lienalis	39.56.99↔	Plastische Rekonstruktion eines Blutgefässes mit Gewebe-Patch, sonstige
39.31.85↔	Naht der A. renalis	39.57.00↔	Plastische Rekonstruktion mit synthetischem Patch Graft, n.n.bez.
39.31.86↔	Naht der A. mesenterialis	39.57.10↔	Plastische Rekonstruktion von Gefässen an Kopf und Hals mit synthetischem Patch Graft, n.n.bez.
39.31.87↔	Naht der A. lumbalis	39.57.11↔	Plastische Rekonstruktion von intrakraniellen Gefässen mit synthetischem Patch Graft
39.31.88↔	Naht der A. iliaca	39.57.12↔	Plastische Rekonstruktion von extrakraniellen Arterien an Kopf und Hals mit synthetischem Patch Graft
39.31.89↔	Naht von abdominalen Arterien, sonstige	39.57.13↔	Plastische Rekonstruktion der V. jugularis mit synthetischem Patch Graft
39.49.10↔	Revision einer Gefässanastomose	39.57.19↔	Plastische Rekonstruktion von Gefässen an Kopf und Hals mit synthetischem Patch Graft, sonstige
39.51.00↔	Aneurysma-Clipping, n.n.bez.	39.57.20↔	Plastische Rekonstruktion von Gefässen der oberen Extremität mit synthetischem Patch Graft, n.n.bez.
39.51.11↔	Aneurysma-Clipping intrakraniell	39.57.21↔	Plastische Rekonstruktion von Arterien der oberen Extremität mit synthetischem Patch Graft
39.51.99↔	Aneurysma-Clipping, sonstige	39.57.22↔	Plastische Rekonstruktion der V. subclavia, V. axillaris und V. brachiocephalica mit synthetischem Patch Graft
39.52.00↔	Sonstige Korrektur eines Aneurysmas, n.n.bez.	39.57.23↔	Plastische Rekonstruktion von sonstigen tiefen Venen der oberen Extremitäten mit synthetischem Patch Graft
39.52.10↔	Sonstige Korrektur eines Aneurysmas von Blutgefässen an Kopf und Hals, n.n.bez.	39.57.29↔	Plastische Rekonstruktion von Gefässen der oberen Extremität mit synthetischem Patch Graft, sonstige
39.52.11↔	Sonstige Korrektur eines Aneurysmas von intrakraniellen Blutgefässen		
39.52.19↔	Sonstige Korrektur eines Aneurysmas von Blutgefässen an Kopf und Hals, sonstige		
39.52.20↔	Sonstige Korrektur eines Aneurysmas der Aorta, n.n.bez.		
39.52.21↔	Sonstige offen chirurgische Korrektur eines Aneurysmas der Aorta ascendens, des Aortenbogens und der thorakalen Aorta		
39.52.22↔	Sonstige offen chirurgische Korrektur eines Aneurysmas der Aorta abdominalis		
39.52.29↔	Sonstige Korrektur eines Aneurysmas der Aorta, sonstige		
39.53↔	Verschluss einer arteriovenösen Fistel		
39.54.00↔	Re-entry Operation, n.n.bez.		
39.54.10↔	Re-entry Operation, thorakale Aorta		
39.54.20↔	Re-entry Operation, Aorta abdominalis		
39.54.99↔	Re-entry Operation, sonstige		
39.55↔	Reimplantation eines abberrierenden Nierengefässes		
39.56.00↔	Plastische Rekonstruktion eines Blutgefässes mit Gewebe-Patch, n.n.bez.		
39.56.10↔	Plastische Rekonstruktion von Gefässen an Kopf und Hals mit Gewebe-Patch, n.n.bez.		
39.56.11↔	Plastische Rekonstruktion von intrakraniellen Gefässen mit Gewebe-Patch		
39.56.12↔	Plastische Rekonstruktion der V. jugularis mit Gewebe-Patch		
39.56.19↔	Plastische Rekonstruktion von Gefässen an Kopf und Hals mit Gewebe-Patch, sonstige		
39.56.20↔	Plastische Rekonstruktion von Gefässen der oberen Extremität mit Gewebe-Patch, n.n.bez.		
39.56.21↔	Plastische Rekonstruktion von Arterien der oberen Extremität mit Gewebe-Patch		
39.56.22↔	Plastische Rekonstruktion der V. subclavia, V. axillaris und V. brachiocephalica mit Gewebe-Patch		

39.57.30↔	Plastische Rekonstruktion von thorakalen Gefässen mit synthetischem Patch Graft, n.n.bez.	39.59.48↔	Sonstige plastische Rekonstruktion von sonstigen tiefen Venen der oberen Extremität
39.57.31↔	Plastische Rekonstruktion der thorakalen Aorta mit synthetischem Patch Graft	39.59.49↔	Sonstige plastische Rekonstruktion von Gefässen der oberen Extremität, sonstige
39.57.32↔	Plastische Rekonstruktion der V. pulmonalis mit synthetischem Patch Graft	39.59.50↔	Sonstige plastische Rekonstruktion von thorakalen Gefässen, n.n.bez.
39.57.33↔	Plastische Rekonstruktion der V. cava superior mit synthetischem Patch Graft	39.59.51↔	Sonstige plastische Rekonstruktion der thorakalen Aorta
39.57.39↔	Plastische Rekonstruktion von thorakalen Gefässen mit synthetischem Patch Graft, sonstige	39.59.52↔	Sonstige plastische Rekonstruktion der A. pulmonalis
39.57.40↔	Plastische Rekonstruktion abdominaler Arterien mit synthetischem Patch Graft, n.n.bez.	39.59.53↔	Sonstige plastische Rekonstruktion von thorakalen Arterien, sonstige
39.57.41↔	Plastische Rekonstruktion der abdominalen Aorta mit synthetischem Patch Graft	39.59.54↔	Sonstige plastische Rekonstruktion der V. pulmonalis
39.57.42↔	Plastische Rekonstruktion des Truncus coeliacus mit synthetischem Patch Graft	39.59.55↔	Sonstige plastische Rekonstruktion der V. cava superior
39.57.43↔	Plastische Rekonstruktion der A. gastrica mit synthetischem Patch Graft	39.59.59↔	Sonstige plastische Rekonstruktion von thorakalen Gefässen, sonstige
39.57.44↔	Plastische Rekonstruktion der A. hepatica mit synthetischem Patch Graft	39.59.60↔	Sonstige plastische Rekonstruktion von abdominalen Arterien, n.n.bez.
39.57.45↔	Plastische Rekonstruktion der A. lienalis mit synthetischem Patch Graft	39.59.61↔	Sonstige plastische Rekonstruktion der abdominalen Aorta
39.57.46↔	Plastische Rekonstruktion der A. renalis mit synthetischem Patch Graft	39.59.62↔	Sonstige plastische Rekonstruktion des Truncus coeliacus
39.57.47↔	Plastische Rekonstruktion der A. mesenterica mit synthetischem Patch Graft	39.59.63↔	Sonstige plastische Rekonstruktion der A. gastrica
39.57.48↔	Plastische Rekonstruktion der A. iliaca mit synthetischem Patch Graft	39.59.64↔	Sonstige plastische Rekonstruktion der A. hepatica
39.57.49↔	Plastische Rekonstruktion abdominaler Arterien mit synthetischem Patch Graft, sonstige	39.59.65↔	Sonstige plastische Rekonstruktion der A. lienalis
39.57.50↔	Plastische Rekonstruktion abdominaler Venen mit synthetischem Patch Graft, n.n.bez.	39.59.66↔	Sonstige plastische Rekonstruktion der A. renalis
39.57.51↔	Plastische Rekonstruktion der V. cava inferior mit synthetischem Patch Graft	39.59.67↔	Sonstige plastische Rekonstruktion der A. mesenterica
39.57.52↔	Plastische Rekonstruktion der V. iliaca mit synthetischem Patch Graft	39.59.68↔	Sonstige plastische Rekonstruktion der A. iliaca
39.57.59↔	Plastische Rekonstruktion abdominaler Venen mit synthetischem Patch Graft, sonstige	39.59.69↔	Sonstige plastische Rekonstruktion von abdominalen Arterien, sonstige
39.57.60↔	Plastische Rekonstruktion von Gefässen der unteren Extremität mit synthetischem Patch Graft, n.n.bez.	39.59.70↔	Sonstige plastische Rekonstruktion von abdominalen Venen, n.n.bez.
39.57.61↔	Plastische Rekonstruktion von Arterien der unteren Extremität mit synthetischem Patch Graft	39.59.71↔	Sonstige plastische Rekonstruktion der V. cava inferior
39.57.62↔	Plastische Rekonstruktion der V. femoralis und V. poplitea mit synthetischem Patch Graft	39.59.72↔	Sonstige plastische Rekonstruktion der V. iliaca
39.57.63↔	Plastische Rekonstruktion von sonstigen tiefen Venen der unteren Extremitäten mit synthetischem Patch Graft	39.59.79↔	Sonstige plastische Rekonstruktion von abdominalen Venen, sonstige
39.57.64↔	Plastische Rekonstruktion von oberflächlichen Venen des Oberschenkels mit synthetischem Patch Graft	39.59.80↔	Sonstige plastische Rekonstruktion von Gefässen der unteren Extremität, n.n.bez.
39.57.69↔	Plastische Rekonstruktion von Gefässen der unteren Extremität mit synthetischem Patch Graft, sonstige	39.59.81↔	Sonstige plastische Rekonstruktion von Arterien der unteren Extremität
39.57.99↔	Plastische Rekonstruktion mit synthetischem Patch Graft, sonstige	39.59.82↔	Sonstige plastische Rekonstruktion der V. femoralis
39.58↔	Plastische Rekonstruktion eines Blutgefässes mit Patch Graft n.n.bez.	39.59.83↔	Sonstige plastische Rekonstruktion der V. poplitea
39.59.10↔	Transposition von Arterien, n.n.bez.	39.59.88↔	Sonstige plastische Rekonstruktion von sonstigen tiefen Venen der unteren Extremität
39.59.30↔	Sonstige plastische Rekonstruktion von Gefässen an Kopf und Hals, n.n.bez.	39.59.89↔	Sonstige plastische Rekonstruktion von Gefässen der unteren Extremität, sonstige
39.59.31↔	Sonstige plastische Rekonstruktion eines intrakraniellen Gefässes	39.59.90↔	Sonstige plastische Rekonstruktion eines Gefässes, Venenklappenplastik
39.59.32↔	Sonstige plastische Rekonstruktion der extrakraniellen A. vertebralis	39.71.00↔	Endovaskuläre Implantation eines Grafts in Aorta abdominalis, n.n.bez.
39.59.33↔	Sonstige plastische Rekonstruktion von extrakraniellen Arterien an Kopf und Hals, sonstige	39.71.10↔	Endovaskuläre Implantation eines Grafts in Aorta abdominalis, aortoliakal, ohne Fenestrierung oder Seitenarm
39.59.34↔	Sonstige plastische Rekonstruktion der V. jugularis	39.71.11↔	Endovaskuläre Implantation eines Grafts in Aorta abdominalis, aortoliakal, mit Fenestrierung oder Seitenarm
39.59.39↔	Sonstige plastische Rekonstruktion von Gefässen an Kopf und Hals, sonstige	39.71.12↔	Endovaskuläre Implantation eines Grafts in Aorta abdominalis, Bifurkationsprothese, aortobiliakal, ohne Fenestrierung oder Seitenarm
39.59.40↔	Sonstige plastische Rekonstruktion von Gefässen der oberen Extremität, n.n.bez.	39.71.13↔	Endovaskuläre Implantation eines Grafts in Aorta abdominalis, Bifurkationsprothese, aortobiliakal, mit Fenestrierung oder Seitenarm
39.59.41↔	Sonstige plastische Rekonstruktion von Arterien der oberen Extremität	39.71.14↔	Endovaskuläre Implantation eines Grafts in Aorta abdominalis, Rohrprothese, aortal, ohne Fenestrierung oder Seitenarm
39.59.42↔	Sonstige plastische Rekonstruktion der V. subclavia, V. axillaris und V. brachiocephalica	39.71.15↔	Endovaskuläre Implantation eines Grafts in Aorta abdominalis, Rohrprothese, aortal, mit Fenestrierung oder Seitenarm
		39.71.99↔	Endovaskuläre Implantation eines Grafts in Aorta abdominalis, sonstige
		39.72.00↔	Endovaskuläre plastische Rekonstruktion oder Okklusion von Gefässen am Kopf und Hals, n.n.bez.
		39.72.10↔	Selektive Embolisation von intrakraniellen Gefässen, n.n.bez.
		39.72.11↔	Selektive Embolisation von intrakraniellen Gefässen mit Partikeln oder Metallschirmen
		39.72.12↔	Selektive Embolisation von intrakraniellen Gefässen mit embolisierenden Flüssigkeiten, ablösbaren Ballons oder Schirmen
		39.72.13↔	Selektive Embolisation von intrakraniellen Gefässen durch Stents als Flow-Diverter

39.72.14↔	Selektive Embolisation von intrakraniellen Gefässen mit adhäsivem Embolisat	39.79.39↔	Selektive Embolisation mit embolisierenden Flüssigkeiten von sonstigen Gefässen, sonstige
39.72.19↔	Selektive Embolisation von intrakraniellen Gefässen, sonstige	39.79.40↔	Selektive Embolisation mit ablösbaren Ballons von sonstigen Gefässen, n.n.bez.
39.72.20↔	Selektive Embolisation von extrakraniellen Gefässen des Kopfes und des Halses, n.n.bez.	39.79.41↔	Selektive Embolisation mit ablösbaren Ballons von Gefässen der oberen Extremitäten
39.72.21↔	Selektive Embolisation von extrakraniellen Gefässen des Kopfes und des Halses mit Partikeln oder Metallspiralen	39.79.42↔	Selektive Embolisation mit ablösbaren Ballons der Aorta
39.72.22↔	Selektive Embolisation von extrakraniellen Gefässen des Kopfes und des Halses mit embolisierenden Flüssigkeiten, ablösbaren Ballons oder Schirmen	39.79.44↔	Selektive Embolisation mit ablösbaren Ballons von thorakalen Gefässen
39.72.24↔	Selektive Embolisation von extrakraniellen Gefässen des Kopfes und des Halses mit adhäsivem Embolisat	39.79.45↔	Selektive Embolisation mit ablösbaren Ballons von viszeralen Gefässen
39.72.29↔	Selektive Embolisation von extrakraniellen Gefässen des Kopfes und des Halses, sonstige	39.79.46↔	Selektive Embolisation mit ablösbaren Ballons von abdominalen Gefässen
39.72.30↔	Perkutan-transluminale Embolisation einer Gefässmissbildung durch Mikrokatheter, n.n.bez.	39.79.47↔	Selektive Embolisation mit ablösbaren Ballons von spinalen Gefässen
39.72.31↔	Perkutan-transluminale Embolisation einer Gefässmissbildung durch Mikrokatheter, Verwendung von einem Mikrokatheter	39.79.48↔	Selektive Embolisation mit ablösbaren Ballons von Gefässen der unteren Extremitäten
39.72.32↔	Perkutan-transluminale Embolisation einer Gefässmissbildung durch Mikrokatheter, Verwendung von zwei Mikrokathetern	39.79.49↔	Selektive Embolisation mit ablösbaren Ballons von sonstigen Gefässen, sonstige
39.72.33↔	Perkutan-transluminale Embolisation einer Gefässmissbildung durch Mikrokatheter, Verwendung von drei Mikrokathetern	39.79.50↔	Selektive Embolisation mit Schirmen von sonstigen Gefässen, n.n.bez.
39.72.34↔	Perkutan-transluminale Embolisation einer Gefässmissbildung durch Mikrokatheter, Verwendung von vier Mikrokathetern	39.79.51↔	Selektive Embolisation mit Schirmen von Gefässen der oberen Extremitäten
39.72.35↔	Perkutan-transluminale Embolisation einer Gefässmissbildung durch Mikrokatheter, Verwendung von fünf Mikrokathetern	39.79.52↔	Selektive Embolisation mit Schirmen der Aorta
39.72.36↔	Perkutan-transluminale Embolisation einer Gefässmissbildung durch Mikrokatheter, Verwendung von 6 und mehr Mikrokathetern	39.79.54↔	Selektive Embolisation mit Schirmen von thorakalen Gefässen
39.72.99↔	Endovaskuläre plastische Rekonstruktion oder Okklusion von Gefässen am Kopf und Hals, sonstige	39.79.55↔	Selektive Embolisation mit Schirmen von viszeralen Gefässen
39.73.00↔	Endovaskuläre Implantation eines Grafts an der thorakalen Aorta, n.n.bez.	39.79.56↔	Selektive Embolisation mit Schirmen von abdominalen Gefässen
39.73.10↔	Endovaskuläre Implantation eines Grafts in die Aorta thoracica, ohne Fenestrierung oder Seitenarm	39.79.57↔	Selektive Embolisation mit Schirmen von Gefässen der unteren Extremitäten
39.73.11↔	Endovaskuläre Implantation eines Grafts in die Aorta thoracica, mit Fenestrierung oder Seitenarm	39.79.58↔	Selektive Embolisation mit Schirmen von spinalen Gefässen
39.73.20↔	Endovaskuläre Implantation eines Grafts in die Aorta thoracoabdominalis	39.79.59↔	Selektive Embolisation mit Schirmen von sonstigen Gefässen, sonstige
39.73.99↔	Endovaskuläre Implantation eines Grafts an der thorakalen Aorta, sonstige	39.79.60↔	Selektive Embolisation mit Partikeln von sonstigen Gefässen, n.n.bez.
39.79.11↔	Endovaskuläre Implantation eines Grafts an Viszeralgefässen	39.79.61↔	Selektive Embolisation mit Partikeln von Gefässen der oberen Extremitäten
39.79.12↔	Endovaskuläre Implantation eines Grafts an Gefässen des Beckens	39.79.62↔	Selektive Embolisation mit Partikeln der Aorta
39.79.13↔	Endovaskuläre Implantation eines Grafts an abdominalen Gefässen	39.79.64↔	Selektive Embolisation mit Partikeln von thorakalen Gefässen
39.79.19↔	Endovaskuläre Implantation eines Grafts an sonstigen Gefässen, sonstige	39.79.65↔	Selektive Embolisation mit Partikeln von viszeralen Gefässen
39.79.21↔	Coil-Embolisation oder -Verschluss von Gefässen der oberen Extremitäten	39.79.66↔	Selektive Embolisation mit Partikeln von abdominalen Gefässen
39.79.22↔	Coil-Embolisation oder -Verschluss der Aorta	39.79.67↔	Selektive Embolisation mit Partikeln von Gefässen der unteren Extremitäten
39.79.24↔	Coil-Embolisation oder -Verschluss von thorakalen Gefässen	39.79.68↔	Selektive Embolisation mit Partikeln von spinalen Gefässen
39.79.25↔	Coil-Embolisation oder -Verschluss von viszeralen Gefässen	39.79.69↔	Selektive Embolisation mit Partikeln von sonstigen Gefässen, sonstige
39.79.26↔	Coil-Embolisation oder -Verschluss von abdominalen Gefässen	39.79.70↔	Kathetertechnischer Verschluss von Arterien mittels Laser, sonstigen Gefässen, n.n.bez.
39.79.27↔	Coil-Embolisation oder -Verschluss von Gefässen der unteren Extremitäten	39.79.71↔	Kathetertechnischer Verschluss mittels Laser, an Arterien der oberen Extremitäten
39.79.28↔	Coil-Embolisation oder -Verschluss von spinalen Gefässen	39.79.72↔	Kathetertechnischer Verschluss mittels Laser, an der Aorta
39.79.29↔	Coil-Embolisation oder -Verschluss von sonstigen Gefässen, sonstige	39.79.74↔	Kathetertechnischer Verschluss mittels Laser, an thorakalen Gefässen
39.79.30↔	Selektive Embolisation mit embolisierenden Flüssigkeiten von sonstigen Gefässen, n.n.bez.	39.79.75↔	Kathetertechnischer Verschluss mittels Laser, an Gefässen der unteren Extremitäten
39.79.31↔	Selektive Embolisation mit embolisierenden Flüssigkeiten von Gefässen der oberen Extremitäten	39.79.76↔	Kathetertechnischer Verschluss mittels Laser, an viszeralen Gefässen
39.79.32↔	Selektive Embolisation mit embolisierenden Flüssigkeiten der Aorta	39.79.77↔	Kathetertechnischer Verschluss mittels Laser, an abdominalen Gefässen
39.79.34↔	Selektive Embolisation mit embolisierenden Flüssigkeiten von thorakalen Gefässen	39.79.79↔	Kathetertechnischer Verschluss von Arterien mittels Laser, sonstige Gefässe, sonstige
39.79.35↔	Selektive Embolisation mit embolisierenden Flüssigkeiten von viszeralen Gefässen	39.79.80↔	Kathetertechnischer Verschluss von Arterien mittels Radiofrequenz, sonstige Gefässe, n.n.bez.
39.79.36↔	Selektive Embolisation mit embolisierenden Flüssigkeiten von abdominalen Gefässen	39.79.81↔	Kathetertechnischer Verschluss mittels Radiofrequenz an Arterien der oberen Extremitäten
39.79.38↔	Selektive Embolisation mit embolisierenden Flüssigkeiten von spinalen Gefässen	39.79.82↔	Kathetertechnischer Verschluss mittels Radiofrequenz an der Aorta
		39.79.84↔	Kathetertechnischer Verschluss mittels Radiofrequenz an thorakalen Gefässen
		39.79.85↔	Kathetertechnischer Verschluss mittels Radiofrequenz an Gefässen der unteren Extremitäten
		39.79.86↔	Kathetertechnischer Verschluss mittels Radiofrequenz an viszeralen Gefässen

39.79.87↔	Kathetertechnischer Verschluss mittels Radiofrequenz an abdominalen Gefässen	39.99.10↔	Aortopexie
39.79.89↔	Kathetertechnischer Verschluss mittels Radiofrequenz an sonstigen Gefässen, sonstige	39.99.20↔	Operationen bei kongenitalen Gefässanomalien, n.n.bez.
39.8x.00↔	Operationen am Glomus caroticum, Sinus caroticus und anderen Paraganglien, n.n.bez.	39.99.21↔	Operationen bei kongenitaler Anomalie des Aortenisthmus (Stenose) oder bei unterbrochenem Aortenbogen
39.8x.10↔	Exploration des Glomus caroticum und anderer Paraganglien	39.99.22↔	Operationen bei kongenitalen Anomalien der A. oder V. pulmonalis oder bei A. lusoria
39.8x.11↔	Exzision des Glomus caroticum und anderer Paraganglien	39.99.23↔	Operationen bei kongenitalen Anomalien der V. cava
39.8x.21↔	Revision ohne Ersatz eines Impulsgenerators zur Aktivierung des Baroreflexes	39.99.24↔	Operationen bei kongenitalen Kollateralgefässen und Unifokalisierung
39.8x.22↔	Entfernen eines Impulsgenerators zur Aktivierung des Baroreflexes	39.99.30↔	Katheterinterventioneller Verschluss des Ductus arteriosus Botalli, n.n.bez.
39.8x.30↔	Implantation oder Ersetzen einer (von) Elektrode(n) zur Aktivierung des Baroreflexes	39.99.31↔	Katheterinterventioneller Verschluss des Ductus arteriosus Botalli, mit Coil
39.8x.31↔	Revision ohne Ersatz einer (von) Elektrode(n) zur Aktivierung des Baroreflexes	39.99.32↔	Katheterinterventioneller Verschluss des Ductus arteriosus Botalli, mit Amplatz-Ductus-Occluder
39.8x.32↔	Entfernen einer (von) Elektrode(n) zur Aktivierung des Baroreflexes	39.99.38↔	Katheterinterventioneller Verschluss des Ductus arteriosus Botalli, sonstige
39.8x.99↔	Operationen am Glomus caroticum, Sinus caroticus und anderen Paraganglien, sonstige	39.99.39↔	Operationen bei sonstigen kongenitalen Gefässanomalien

Prozedur F31-2

39.61.00↔	Extrakorporelle Zirkulation (ECC), n.n.bez.	39.61.22↔	Minimalisierte extrakorporelle Zirkulation (ECC) unter milder Hypothermie (32 - 35° C)
39.61.10↔	Konventionelle extrakorporelle Zirkulation (ECC) unter Normothermie (mehr als 35° C)	39.61.23↔	Minimalisierte extrakorporelle Zirkulation (ECC) unter moderater Hypothermie (26 bis unter 32° C)
39.61.11↔	Konventionelle extrakorporelle Zirkulation (ECC) unter milder Hypothermie (32 - 35° C)	39.61.24↔	Minimalisierte extrakorporelle Zirkulation (ECC) unter tiefer Hypothermie (20 bis unter 26° C)
39.61.12↔	Konventionelle extrakorporelle Zirkulation (ECC) unter moderater Hypothermie (26 bis unter 32° C)	39.61.25↔	Minimalisierte extrakorporelle Zirkulation (ECC) unter profunder Hypothermie (unter 20° C)
39.61.13↔	Konventionelle extrakorporelle Zirkulation (ECC) unter tiefer Hypothermie (20 bis unter 26° C)	39.61.26↔	Minimalisierte extrakorporelle Zirkulation (ECC) unter Hypothermie, unbekannte Temperatur
39.61.14↔	Konventionelle extrakorporelle Zirkulation (ECC) unter profunder Hypothermie (unter 20° C)	39.61.99↔	Extrakorporelle Zirkulation (ECC), sonstige
39.61.15↔	Konventionelle extrakorporelle Zirkulation (ECC) unter Hypothermie, unbekannte Temperatur	39.66↔	Perkutaner kardiopulmonaler Bypass
39.61.21↔	Minimalisierte extrakorporelle Zirkulation (ECC) unter Normothermie (mehr als 35° C)		

Prozedur F31-3

36.03↔	Koronarangioplastik am offenen Thorax	36.11.31↔	Einfacher (aorto)koronarer Bypass, minimalinvasiv, mit autogener Arterie, A. radialis
36.10↔	Aortokoronarer Bypass zur Myokard-Revaskularisation, n.n.bez.	36.11.32↔	Einfacher (aorto)koronarer Bypass, minimalinvasiv, mit autogener Arterie, A. mammaria interna (A. thoracica interna)
36.11.00↔	Einfacher (aorto)koronarer Bypass, nach Technik und Material, n.n.bez.	36.11.33↔	Einfacher (aorto)koronarer Bypass, minimalinvasiv, mit autogener Arterie, freies A. mammaria interna (A. thoracica interna) Transplantat (IMA-Transplantat)
36.11.21↔	Einfacher (aorto)koronarer Bypass, offen chirurgisch (Thorakotomie, Minithorakotomie, Sternotomie), mit autogener Arterie, A. radialis	36.11.34↔	Einfacher (aorto)koronarer Bypass, minimalinvasiv, mit autogener Arterie, A. abdominalis
36.11.22↔	Einfacher (aorto)koronarer Bypass, offen chirurgisch (Thorakotomie, Minithorakotomie, Sternotomie), mit autogener Arterie, A. mammaria interna (A. thoracica interna)	36.11.35↔	Einfacher (aorto)koronarer Bypass, minimalinvasiv, mit autogener Arterie, sonstige Arterie
36.11.23↔	Einfacher (aorto)koronarer Bypass, offen chirurgisch (Thorakotomie, Minithorakotomie, Sternotomie), mit autogener Arterie, freies A. mammaria interna (A. thoracica interna) Transplantat (IMA-Transplantat)	36.11.36↔	Einfacher (aorto)koronarer Bypass, minimalinvasiv, mit autogener Vene, ohne externes Stabilisierungsnetz
36.11.24↔	Einfacher (aorto)koronarer Bypass, offen chirurgisch (Thorakotomie, Minithorakotomie, Sternotomie), mit autogener Arterie, A. abdominalis	36.11.37↔	Einfacher (aorto)koronarer Bypass, minimalinvasiv, mit autogener Vene, mit externem Stabilisierungsnetz
36.11.25↔	Einfacher (aorto)koronarer Bypass, offen chirurgisch (Thorakotomie, Minithorakotomie, Sternotomie), mit autogener Arterie, sonstige Arterie	36.11.38↔	Einfacher (aorto)koronarer Bypass, minimalinvasiv, mit Xenotransplantat
36.11.26↔	Einfacher (aorto)koronarer Bypass, offen chirurgisch (Thorakotomie, Minithorakotomie, Sternotomie), mit autogener Vene, ohne externes Stabilisierungsnetz	36.11.3a↔	Einfacher (aorto)koronarer Bypass, minimalinvasiv, mit Gefässprothese
36.11.27↔	Einfacher (aorto)koronarer Bypass, offen chirurgisch (Thorakotomie, Minithorakotomie, Sternotomie), mit autogener Vene, mit externem Stabilisierungsnetz	36.11.99↔	Einfacher (aorto)koronarer Bypass, nach Technik und Material, sonstige
36.11.28↔	Einfacher (aorto)koronarer Bypass, offen chirurgisch (Thorakotomie, Minithorakotomie, Sternotomie), mit Xenotransplantat	36.12.00↔	Zweifacher (aorto)koronarer Bypass, nach Technik und Material, n.n.bez.
36.11.2a↔	Einfacher (aorto)koronarer Bypass, offen chirurgisch (Thorakotomie, Minithorakotomie, Sternotomie), mit Gefässprothese	36.12.21↔	Zweifacher (aorto)koronarer Bypass, offen chirurgisch (Thorakotomie, Minithorakotomie, Sternotomie), mit autogener Arterie, A. radialis
		36.12.22↔	Zweifacher (aorto)koronarer Bypass, offen chirurgisch (Thorakotomie, Minithorakotomie, Sternotomie), mit autogener Arterie, A. mammaria interna (A. thoracica interna)

36.12.23↔ Zweifacher (aorto)koronarer Bypass, offen chirurgisch (Thorakotomie, Minithorakotomie, Sternotomie), mit autogener Arterie, freies A. mammaria interna (A. thoracica interna) Transplantat (IMA-Transplantat)	36.13.31↔ Dreifacher (aorto)koronarer Bypass, minimalinvasiv, mit autogener Arterie, A. radialis
36.12.24↔ Zweifacher (aorto)koronarer Bypass, offen chirurgisch (Thorakotomie, Minithorakotomie, Sternotomie), mit autogener Arterie, A. abdominalis	36.13.32↔ Dreifacher (aorto)koronarer Bypass, minimalinvasiv, mit autogener Arterie, A. mammaria interna (A. thoracica interna)
36.12.25↔ Zweifacher (aorto)koronarer Bypass, offen chirurgisch (Thorakotomie, Minithorakotomie, Sternotomie), mit autogener Arterie, sonstige Arterie	36.13.33↔ Dreifacher (aorto)koronarer Bypass, minimalinvasiv, mit autogener Arterie, freies A. mammaria interna (A. thoracica interna) Transplantat (IMA-Transplantat)
36.12.26↔ Zweifacher (aorto)koronarer Bypass, offen chirurgisch (Thorakotomie, Minithorakotomie, Sternotomie), mit autogener Vene, ohne externes Stabilisierungsnetz	36.13.34↔ Dreifacher (aorto)koronarer Bypass, minimalinvasiv, mit autogener Arterie, A. abdominalis
36.12.27↔ Zweifacher (aorto)koronarer Bypass, offen chirurgisch (Thorakotomie, Minithorakotomie, Sternotomie), mit autogener Vene, mit externem Stabilisierungsnetz	36.13.35↔ Dreifacher (aorto)koronarer Bypass, minimalinvasiv, mit autogener Arterie, sonstige Arterie
36.12.28↔ Zweifacher (aorto)koronarer Bypass, offen chirurgisch (Thorakotomie, Minithorakotomie, Sternotomie), mit Xenotransplantat	36.13.36↔ Dreifacher (aorto)koronarer Bypass, minimalinvasiv, mit autogener Vene, ohne externes Stabilisierungsnetz
36.12.2a↔ Zweifacher (aorto)koronarer Bypass, offen chirurgisch (Thorakotomie, Minithorakotomie, Sternotomie), mit Gefäßsprothese	36.13.37↔ Dreifacher (aorto)koronarer Bypass, minimalinvasiv, mit autogener Vene, mit externem Stabilisierungsnetz
36.12.31↔ Zweifacher (aorto)koronarer Bypass, minimalinvasiv, mit autogener Arterie, A. radialis	36.13.38↔ Dreifacher (aorto)koronarer Bypass, minimalinvasiv, mit Xenotransplantat
36.12.32↔ Zweifacher (aorto)koronarer Bypass, minimalinvasiv, mit autogener Arterie, A. mammaria interna (A. thoracica interna)	36.13.3a↔ Dreifacher (aorto)koronarer Bypass, minimalinvasiv, mit Gefäßsprothese
36.12.33↔ Zweifacher (aorto)koronarer Bypass, minimalinvasiv, mit autogener Arterie, freies A. mammaria interna (A. thoracica interna) Transplantat (IMA-Transplantat)	36.13.99↔ Dreifacher (aorto)koronarer Bypass, nach Technik und Material, sonstige
36.12.34↔ Zweifacher (aorto)koronarer Bypass, minimalinvasiv, mit autogener Arterie, A. abdominalis	36.18.00↔ Vierfacher (aorto)koronarer Bypass, nach Technik und Material, n.n.bez.
36.12.35↔ Zweifacher (aorto)koronarer Bypass, minimalinvasiv, mit autogener Arterie, sonstige Arterie	36.18.11↔ Vierfacher (aorto)koronarer Bypass, offen chirurgisch (Thorakotomie, Minithorakotomie, Sternotomie), mit autogener Arterie, A. radialis
36.12.36↔ Zweifacher (aorto)koronarer Bypass, minimalinvasiv, mit autogener Vene, ohne externes Stabilisierungsnetz	36.18.12↔ Vierfacher (aorto)koronarer Bypass, offen chirurgisch (Thorakotomie, Minithorakotomie, Sternotomie), mit autogener Arterie, A. mammaria interna (A. thoracica interna)
36.12.37↔ Zweifacher (aorto)koronarer Bypass, minimalinvasiv, mit autogener Vene, mit externem Stabilisierungsnetz	36.18.13↔ Vierfacher (aorto)koronarer Bypass, offen chirurgisch (Thorakotomie, Minithorakotomie, Sternotomie), mit autogener Arterie, freies A. mammaria interna (A. thoracica interna) Transplantat (IMA-Transplantat)
36.12.38↔ Zweifacher (aorto)koronarer Bypass, minimalinvasiv, mit Xenotransplantat	36.18.14↔ Vierfacher (aorto)koronarer Bypass, offen chirurgisch (Thorakotomie, Minithorakotomie, Sternotomie), mit autogener Arterie, A. abdominalis
36.12.3a↔ Zweifacher (aorto)koronarer Bypass, minimalinvasiv, mit Gefäßsprothese	36.18.15↔ Vierfacher (aorto)koronarer Bypass, offen chirurgisch (Thorakotomie, Minithorakotomie, Sternotomie), mit autogener Arterie, sonstige Arterie
36.12.99↔ Zweifacher (Aorto)koronarer Bypass, nach Material und Technik, sonstige	36.18.16↔ Vierfacher (aorto)koronarer Bypass, offen chirurgisch (Thorakotomie, Minithorakotomie, Sternotomie), mit autogener Vene, ohne externes Stabilisierungsnetz
36.13.00↔ Dreifacher (aorto)koronarer Bypass, nach Technik und Material, n.n.bez.	36.18.17↔ Vierfacher (aorto)koronarer Bypass, offen chirurgisch (Thorakotomie, Minithorakotomie, Sternotomie), mit autogener Vene, mit externem Stabilisierungsnetz
36.13.21↔ Dreifacher (aorto)koronarer Bypass, offen chirurgisch (Thorakotomie, Minithorakotomie, Sternotomie), mit autogener Arterie, A. radialis	36.18.18↔ Vierfacher (aorto)koronarer Bypass, offen chirurgisch (Thorakotomie, Minithorakotomie, Sternotomie), mit Xenotransplantat
36.13.22↔ Dreifacher (aorto)koronarer Bypass, offen chirurgisch (Thorakotomie, Minithorakotomie, Sternotomie), mit autogener Arterie, A. mammaria interna (A. thoracica interna)	36.18.1a↔ Vierfacher (aorto)koronarer Bypass, offen chirurgisch (Thorakotomie, Minithorakotomie, Sternotomie), mit Gefäßsprothese
36.13.23↔ Dreifacher (aorto)koronarer Bypass, offen chirurgisch (Thorakotomie, Minithorakotomie, Sternotomie), mit autogener Arterie, freies A. mammaria interna (A. thoracica interna) Transplantat (IMA-Transplantat)	36.18.21↔ Vierfacher (aorto)koronarer Bypass, minimalinvasiv, mit autogener Arterie, A. radialis
36.13.24↔ Dreifacher (aorto)koronarer Bypass, offen chirurgisch (Thorakotomie, Minithorakotomie, Sternotomie), mit autogener Arterie, A. abdominalis	36.18.22↔ Vierfacher (aorto)koronarer Bypass, minimalinvasiv, mit autogener Arterie, A. mammaria interna (A. thoracica interna)
36.13.25↔ Dreifacher (aorto)koronarer Bypass, offen chirurgisch (Thorakotomie, Minithorakotomie, Sternotomie), mit autogener Arterie, sonstige Arterie	36.18.23↔ Vierfacher (aorto)koronarer Bypass, minimalinvasiv, mit autogener Arterie, freies A. mammaria interna (A. thoracica interna) Transplantat (IMA-Transplantat)
36.13.26↔ Dreifacher (aorto)koronarer Bypass, offen chirurgisch (Thorakotomie, Minithorakotomie, Sternotomie), mit autogener Vene, ohne externes Stabilisierungsnetz	36.18.24↔ Vierfacher (aorto)koronarer Bypass, minimalinvasiv, mit autogener Arterie, A. abdominalis
36.13.27↔ Dreifacher (aorto)koronarer Bypass, offen chirurgisch (Thorakotomie, Minithorakotomie, Sternotomie), mit autogener Vene, mit externem Stabilisierungsnetz	36.18.25↔ Vierfacher (aorto)koronarer Bypass, minimalinvasiv, mit autogener Arterie, sonstige Arterie
36.13.28↔ Dreifacher (aorto)koronarer Bypass, offen chirurgisch (Thorakotomie, Minithorakotomie, Sternotomie), mit Xenotransplantat	36.18.26↔ Vierfacher (aorto)koronarer Bypass, minimalinvasiv, mit autogener Vene, ohne externes Stabilisierungsnetz
36.13.2a↔ Dreifacher (aorto)koronarer Bypass, offen chirurgisch (Thorakotomie, Minithorakotomie, Sternotomie), mit Gefäßsprothese	36.18.27↔ Vierfacher (aorto)koronarer Bypass, minimalinvasiv, mit autogener Vene, mit externem Stabilisierungsnetz
	36.18.28↔ Vierfacher (aorto)koronarer Bypass, minimalinvasiv, mit Xenotransplantat
	36.18.2a↔ Vierfacher (aorto)koronarer Bypass, minimalinvasiv, mit Gefäßsprothese
	36.18.99↔ Vierfacher (aorto)koronarer Bypass, nach Technik und Material, sonstige
	36.19↔ Sonstige Bypass-Anastomose zur Myokard Revaskularisation

36.1a.00↔	Fünffacher (aorto)koronarer Bypass, nach Technik und Material, n.n.bez.	36.1b.14↔	Sechs- und mehrfacher (aorto)koronarer Bypass, offen chirurgisch (Thorakotomie, Minithorakotomie, Sternotomie), mit autogener Arterie, A. abdominalis
36.1a.11↔	Fünffacher (aorto)koronarer Bypass, offen chirurgisch (Thorakotomie, Minithorakotomie, Sternotomie), mit autogener Arterie, A. radialis	36.1b.15↔	Sechs- und mehrfacher (aorto)koronarer Bypass, offen chirurgisch (Thorakotomie, Minithorakotomie, Sternotomie), mit autogener Arterie, sonstige Arterie
36.1a.12↔	Fünffacher (aorto)koronarer Bypass, offen chirurgisch (Thorakotomie, Minithorakotomie, Sternotomie), mit autogener Arterie, A. mammaria interna (A. thoracica interna)	36.1b.16↔	Sechs- und mehrfacher (aorto)koronarer Bypass, offen chirurgisch (Thorakotomie, Minithorakotomie, Sternotomie), mit autogener Vene, ohne externes Stabilisierungsnetz
36.1a.13↔	Fünffacher (aorto)koronarer Bypass, offen chirurgisch (Thorakotomie, Minithorakotomie, Sternotomie), mit autogener Arterie, freies A. mammaria interna (A. thoracica interna) Transplantat (IMA-Transplantat)	36.1b.17↔	Sechs- und mehrfacher (aorto)koronarer Bypass, offen chirurgisch (Thorakotomie, Minithorakotomie, Sternotomie), mit autogener Vene, mit externem Stabilisierungsnetz
36.1a.14↔	Fünffacher (aorto)koronarer Bypass, offen chirurgisch (Thorakotomie, Minithorakotomie, Sternotomie), mit autogener Arterie, A. abdominalis	36.1b.18↔	Sechs- und mehrfacher (aorto)koronarer Bypass, offen chirurgisch (Thorakotomie, Minithorakotomie, Sternotomie), mit Xenotransplantat
36.1a.15↔	Fünffacher (aorto)koronarer Bypass, offen chirurgisch (Thorakotomie, Minithorakotomie, Sternotomie), mit autogener Arterie, sonstige Arterie	36.1b.1a↔	Sechs- und mehrfacher (aorto)koronarer Bypass, offen chirurgisch (Thorakotomie, Minithorakotomie, Sternotomie), mit Gefäßprothese
36.1a.16↔	Fünffacher (aorto)koronarer Bypass, offen chirurgisch (Thorakotomie, Minithorakotomie, Sternotomie), mit autogener Vene, ohne externes Stabilisierungsnetz	36.1b.21↔	Sechs- und mehrfacher (aorto)koronarer Bypass, minimalinvasiv, mit autogener Arterie, A. radialis
36.1a.17↔	Fünffacher (aorto)koronarer Bypass, offen chirurgisch (Thorakotomie, Minithorakotomie, Sternotomie), mit autogener Vene, mit externem Stabilisierungsnetz	36.1b.22↔	Sechs- und mehrfacher (aorto)koronarer Bypass, minimalinvasiv, mit autogener Arterie, A. mammaria interna (A. thoracica interna)
36.1a.18↔	Fünffacher (aorto)koronarer Bypass, offen chirurgisch (Thorakotomie, Minithorakotomie, Sternotomie), mit Xenotransplantat	36.1b.23↔	Sechs- und mehrfacher (aorto)koronarer Bypass, minimalinvasiv, mit autogener Arterie, freies A. mammaria interna (A. thoracica interna) Transplantat (IMA-Transplantat)
36.1a.1a↔	Fünffacher (aorto)koronarer Bypass, offen chirurgisch (Thorakotomie, Minithorakotomie, Sternotomie), mit Gefäßprothese	36.1b.24↔	Sechs- und mehrfacher (aorto)koronarer Bypass, minimalinvasiv, mit autogener Arterie, A. abdominalis
36.1a.21↔	Fünffacher (aorto)koronarer Bypass, minimalinvasiv, mit autogener Arterie, A. radialis	36.1b.25↔	Sechs- und mehrfacher (aorto)koronarer Bypass, minimalinvasiv, mit autogener Arterie, sonstige Arterie
36.1a.22↔	Fünffacher (aorto)koronarer Bypass, minimalinvasiv, mit autogener Arterie, A. mammaria interna (A. thoracica interna)	36.1b.26↔	Sechs- und mehrfacher (aorto)koronarer Bypass, minimalinvasiv, mit autogener Vene, ohne externes Stabilisierungsnetz
36.1a.23↔	Fünffacher (aorto)koronarer Bypass, minimalinvasiv, mit autogener Arterie, freies A. mammaria interna (A. thoracica interna) Transplantat (IMA-Transplantat)	36.1b.27↔	Sechs- und mehrfacher (aorto)koronarer Bypass, minimalinvasiv, mit autogener Vene, mit externem Stabilisierungsnetz
36.1a.24↔	Fünffacher (aorto)koronarer Bypass, minimalinvasiv, mit autogener Arterie, A. abdominalis	36.1b.28↔	Sechs- und mehrfacher (aorto)koronarer Bypass, minimalinvasiv, mit Xenotransplantat
36.1a.25↔	Fünffacher (aorto)koronarer Bypass, minimalinvasiv, mit autogener Arterie, sonstige Arterie	36.1b.2a↔	Sechs- und mehrfacher (aorto)koronarer Bypass, minimalinvasiv, mit Gefäßprothese
36.1a.26↔	Fünffacher (aorto)koronarer Bypass, minimalinvasiv, mit autogener Vene, ohne externes Stabilisierungsnetz	36.1b.99↔	Sechs- und mehrfacher (aorto)koronarer Bypass, nach Technik und Material, sonstige
36.1a.27↔	Fünffacher (aorto)koronarer Bypass, minimalinvasiv, mit autogener Vene, mit externem Stabilisierungsnetz	36.2↔	Myokard-Revaskularisation mit Arterien-Implantat
36.1a.28↔	Fünffacher (aorto)koronarer Bypass, minimalinvasiv, mit Xenotransplantat	36.31↔	Transmyokardiale Revaskularisation am offenen Thorax
36.1a.2a↔	Fünffacher (aorto)koronarer Bypass, minimalinvasiv, mit Gefäßprothese	36.32↔	Sonstige transmyokardiale Revaskularisation
36.1a.99↔	Fünffacher (aorto)koronarer Bypass, sonstige	36.33↔	Endoskopische transmyokardiale Revaskularisation
36.1b.00↔	Sechs- und mehrfacher (aorto)koronarer Bypass, nach Technik und Material, n.n.bez.	36.34↔	Perkutane transmyokardiale Revaskularisation
36.1b.11↔	Sechs- und mehrfacher (aorto)koronarer Bypass, offen chirurgisch (Thorakotomie, Minithorakotomie, Sternotomie), mit autogener Arterie, A. radialis	36.39.00↔	Sonstige Herz-Revaskularisation, n.n.bez.
36.1b.12↔	Sechs- und mehrfacher (aorto)koronarer Bypass, offen chirurgisch (Thorakotomie, Minithorakotomie, Sternotomie), mit autogener Arterie, A. mammaria interna (A. thoracica interna)	36.39.10↔	Herz-Revaskularisation durch Koronararterienpatch
36.1b.13↔	Sechs- und mehrfacher (aorto)koronarer Bypass, offen chirurgisch (Thorakotomie, Minithorakotomie, Sternotomie), mit autogener Arterie, freies A. mammaria interna (A. thoracica interna) Transplantat (IMA-Transplantat)	36.39.11↔	Revision eines Koronararterienbypass
		36.39.12↔	Neuanlage eines Koronararterienbypass
		36.39.13↔	Transposition von Koronararterien
		36.39.99↔	Sonstige Herz-Revaskularisation, sonstige
		36.91↔	Korrektur eines Koronargefäß-Aneurysmas
		36.99.00↔	Sonstige Operationen an Herzgefäßen n.n.bez.
		36.99.20↔	Operationen bei kongenitalen Anomalien der Herzgefäße
		36.99.30↔	Rekonstruktion des Koronarostiums
		36.99.40↔	Sympathektomie der Koronararterien
		36.99.99↔	Sonstige Operationen an Herzgefäßen, sonstige

Prozedur F31-4

34.03↔	Wiedereröffnung einer Thorakotomie	35.95.99↔	Revision einer Korrekturoperation am Herzen, sonstige
35.95.00↔	Revision einer Korrekturoperation am Herzen, n.n.bez.	38.45.00↔	Resektion von thorakalen Blutgefäßen mit Ersatz, n.n.bez.
35.95.10↔	Prothesenrefixation eines Herzklappenersatzes, n.n.bez.	38.45.10↔	Resektion der thorakalen Aorta mit Ersatz, n.n.bez.
35.95.11↔	Prothesenrefixation eines Aortenklappenersatzes	38.45.11↔	Resektion der Aorta ascendens oder des Aortenbogens mit Ersatz
35.95.12↔	Prothesenrefixation eines Mitralklappenersatzes	38.45.12↔	Resektion der Aorta thoracica mit Ersatz
35.95.13↔	Prothesenrefixation eines Pulmonalklappenersatzes	38.45.13↔	Resektion der Aorta thoracoabdominalis mit Ersatz
35.95.14↔	Prothesenrefixation eines Trikuspidalklappenersatzes	38.45.14↔	Resektion der thorakalen Aorta und Ersatz mit Hybridprothese
35.95.19↔	Prothesenrefixation eines Herzklappenersatzes, sonstige		

38.45.19↔	Resektion der thorakalen Aorta mit Ersatz, sonstige	38.45.30↔	Resektion thorakaler Venen mit Ersatz, n.n.bez.
38.45.20↔	Resektion sonstiger thorakaler Arterien mit Ersatz, n.n.bez.	38.45.31↔	Resektion der V. cava superior mit Ersatz
38.45.21↔	Resektion der A. pulmonalis mit Ersatz	38.45.38↔	Resektion sonstiger tiefer thorakaler Venen mit Ersatz
38.45.22↔	Resektion des Truncus brachiocephalicus mit Ersatz	38.45.39↔	Resektion thorakaler Venen mit Ersatz, sonstige
38.45.29↔	Resektion sonstiger thorakaler Arterien mit Ersatz	38.45.99↔	Resektion von thorakalen Blutgefässen mit Ersatz, sonstige

ADRG F33**Grosse rekonstruktive Gefässeingriffe ohne Herz-Lungen-Maschine, mit Mehretagen- oder Aorteneingriff oder Reoperation**

Jede Prozedur in Tabelle F33-1 außer F33-2 und (Prozedur in mindestens zwei der Tabellen F33-3, F33-4, F33-5, F33-6, F33-7, F33-8, F33-9, F33-10, F33-11, F33-12, F33-13, F33-14 oder Prozedur in Tabelle F33-15)

DRG F33A**Grosse rekonstruktive Gefässeingriffe ohne Herz-Lungen-Maschine, mit Mehretagen- od. Aorteneingriff od. Reoperation mit äusserst schw. CC oder Intensivmedizinische Komplexbehandlung > 196/184 Aufwandspunkte und komplexer Eingriff**

(PCCL > 3 oder Prozedur in Tabelle F33-16) und Prozedur in Tabelle F33-17

DRG F33B**Grosse rekonstruktive Gefässeingriffe ohne Herz-Lungen-Maschine, mit Mehretagen- oder Aorteneingriff oder Reoperation mit äusserst schweren CC oder Intensivmedizinische Komplexbehandlung > 196/184 Aufwandspunkte**

PCCL > 3 oder Prozedur in Tabelle F33-16

DRG F33C**Grosse rekonstruktive Gefässeingriffe ohne Herz-Lungen-Maschine, mit Mehretagen- oder Aorteneingriff oder Reoperation, mit komplexem Eingriff**

Prozedur in Tabelle F33-17

DRG F33D**Grosse rekonstruktive Gefässeingriffe ohne Herz-Lungen-Maschine, mit Mehretagen- oder Aorteneingriff oder Reoperation****Prozedur F33-1**

38.14.00↔	Endarterektomie der Aorta, n.n.bez.	38.36.99↔	Resektion von abdominalen Arterien mit Anastomose, sonstige
38.14.10↔	Endarterektomie von Aorta ascendens und Aortenbogen	38.37.00↔	Resektion von abdominalen Venen mit Anastomose, n.n.bez.
38.14.20↔	Endarterektomie der Aorta descendens	38.37.10↔	Resektion von tiefen abdominalen Venen mit Anastomose, n.n.bez.
38.14.30↔	Endarterektomie der Aorta abdominalis	38.37.11↔	Resektion der V. cava inferior mit Anastomose
38.14.99↔	Endarterektomie der Aorta, sonstige	38.37.12↔	Resektion der V. iliaca mit Anastomose
38.16.00↔	Endarterektomie von abdominalen Arterien, n.n.bez.	38.37.19↔	Resektion von tiefen abdominalen Venen mit Anastomose, sonstige
38.16.10↔	Endarterektomie von viszeralen Arterien, n.n.bez.	38.37.99↔	Resektion von abdominalen Venen mit Anastomose, sonstige
38.16.11↔	Endarterektomie des Truncus coeliacus	38.38.00↔	Resektion von Arterien der unteren Extremität mit Anastomose, n.n.bez.
38.16.12↔	Endarterektomie der A. gastrica	38.38.10↔	Resektion der A. femoralis mit Anastomose (communis) (superficialis)
38.16.13↔	Endarterektomie der A. hepatica	38.38.11↔	Resektion der A. profunda femoris mit Anastomose
38.16.14↔	Endarterektomie der A. lienalis	38.38.12↔	Resektion der A. poplitea mit Anastomose
38.16.15↔	Endarterektomie der A. renalis	38.38.99↔	Resektion von Arterien der unteren Extremität mit Anastomose, sonstige
38.16.16↔	Endarterektomie der A. mesenterialis	38.41↔	Resektion von intrakraniellen Blutgefässen mit Ersatz
38.16.17↔	Endarterektomie der A. lumbalis	38.44.00↔	Resektion der Aorta abdominalis mit Ersatz, n.n.bez.
38.16.18↔	Endarterektomie der A. iliaca	38.44.10↔	Resektion der Aorta abdominalis, suprarenal mit Ersatz
38.16.19↔	Endarterektomie von viszeralen Arterien, sonstige	38.44.11↔	Resektion der Aorta abdominalis, infrarenal mit Ersatz
38.16.99↔	Endarterektomie von abdominalen Arterien, sonstige	38.44.12↔	Resektion der Aorta abdominalis, juxtarenal mit Ersatz
38.34.00↔	Resektion der Aorta mit Anastomose, n.n.bez.	38.44.99↔	Resektion der Aorta abdominalis mit Ersatz, sonstige
38.34.10↔	Resektion der Aorta ascendens und des Aortenbogens mit Anastomose	38.46↔	Resektion von abdominalen Arterien mit Ersatz
38.34.20↔	Resektion der Aorta descendens mit Anastomose	38.47.00↔	Resektion von abdominalen Venen mit Ersatz, n.n.bez.
38.34.30↔	Resektion der Aorta abdominalis mit Anastomose	38.47.10↔	Resektion von tiefen abdominalen Venen mit Ersatz, n.n.bez.
38.34.99↔	Resektion der Aorta mit Anastomose, sonstige	38.47.11↔	Resektion der V. cava inferior mit Ersatz
38.36.00↔	Resektion von abdominalen Arterien mit Anastomose, n.n.bez.	38.47.12↔	Resektion der V. iliaca mit Ersatz
38.36.10↔	Resektion von viszeralen Arterien mit Anastomose, n.n.bez.	38.47.19↔	Resektion von tiefen abdominalen Venen mit Ersatz, sonstige
38.36.11↔	Resektion des Truncus coeliacus mit Anastomose	38.47.99↔	Resektion von abdominalen Venen mit Ersatz, sonstige
38.36.12↔	Resektion der A. gastrica mit Anastomose	38.48.00↔	Resektion von Arterien der unteren Extremität mit Ersatz, n.n.bez.
38.36.13↔	Resektion der A. hepatica mit Anastomose	38.48.10↔	Resektion der A. femoralis mit Ersatz (communis) (superficialis)
38.36.14↔	Resektion der A. lienalis mit Anastomose		
38.36.15↔	Resektion der A. renalis mit Anastomose		
38.36.16↔	Resektion der A. mesenterialis mit Anastomose		
38.36.17↔	Resektion der A. iliaca mit Anastomose		
38.36.19↔	Resektion von viszeralen Arterien mit Anastomose, sonstige		

38.48.11↔	Resektion der A. profunda femoris mit Ersatz	39.71.00↔	Endovaskuläre Implantation eines Grafts in Aorta abdominalis, n.n.bez.
38.48.12↔	Resektion der A. poplitea mit Ersatz	39.71.10↔	Endovaskuläre Implantation eines Grafts in Aorta abdominalis, aortoiliakal, ohne Fenestrierung oder Seitenarm
38.48.13↔	Resektion von Arterien des Unterschenkels mit Ersatz	39.71.11↔	Endovaskuläre Implantation eines Grafts in Aorta abdominalis, aortoiliakal, mit Fenestrierung oder Seitenarm
38.48.99↔	Resektion von Arterien der unteren Extremität mit Ersatz, sonstige	39.71.12↔	Endovaskuläre Implantation eines Grafts in Aorta abdominalis, Bifurkationsprothese, aortobiliakal, ohne Fenestrierung oder Seitenarm
39.22.00↔	Bypass zwischen Aorta, A. subclavia und A. carotis, n.n.bez.	39.71.13↔	Endovaskuläre Implantation eines Grafts in Aorta abdominalis, Bifurkationsprothese, aortobiliakal, mit Fenestrierung oder Seitenarm
39.22.10↔	Bypass an der A. carotis, n.n.bez.	39.71.14↔	Endovaskuläre Implantation eines Grafts in Aorta abdominalis, Rohrprothese, aortal, ohne Fenestrierung oder Seitenarm
39.22.11↔	Bypass zwischen A. carotis und A. carotis	39.71.15↔	Endovaskuläre Implantation eines Grafts in Aorta abdominalis, Rohrprothese, aortal, mit Fenestrierung oder Seitenarm
39.22.12↔	Bypass zwischen A. carotis und A. vertebralis	39.71.99↔	Endovaskuläre Implantation eines Grafts in Aorta abdominalis, sonstige
39.22.13↔	Bypass zwischen A. carotis und A. subclavia	39.72.00↔	Endovaskuläre plastische Rekonstruktion oder Okklusion von Gefässen am Kopf und Hals, n.n.bez.
39.22.14↔	Bypass zwischen A. carotis und Aorta	39.72.10↔	Selektive Embolisation von intrakraniellen Gefässen, n.n.bez.
39.22.19↔	Bypass an der A. carotis, sonstige	39.72.11↔	Selektive Embolisation von intrakraniellen Gefässen mit Partikeln oder Metallspiralen
39.22.20↔	Bypass an der A. subclavia, n.n.bez.	39.72.12↔	Selektive Embolisation von intrakraniellen Gefässen mit embolisierenden Flüssigkeiten, ablösbaren Ballons oder Schirmen
39.22.21↔	Bypass zwischen A. subclavia und Aorta	39.72.13↔	Selektive Embolisation von intrakraniellen Gefässen durch Stents als Flow-Diverter
39.22.29↔	Bypass an der A. subclavia, sonstige	39.72.14↔	Selektive Embolisation von intrakraniellen Gefässen mit adhäsivem Embolisat
39.22.99↔	Bypass zwischen Aorta, A. subclavia und A. carotis, sonstige	39.72.19↔	Selektive Embolisation von intrakraniellen Gefässen, sonstige
39.23↔	Sonstiger intrathorakaler, vaskulärer Shunt oder Bypass	39.72.20↔	Selektive Embolisation von extrakraniellen Gefässen des Kopfes und des Halses, n.n.bez.
39.24↔	Aorto-renaler Bypass	39.72.21↔	Selektive Embolisation von extrakraniellen Gefässen des Kopfes und des Halses mit Partikeln oder Metallspiralen
39.25.00↔	Aorto-iliaco-femorale Bypass, n.n.bez.	39.72.22↔	Selektive Embolisation von extrakraniellen Gefässen des Kopfes und des Halses mit embolisierenden Flüssigkeiten, ablösbaren Ballons oder Schirmen
39.25.10↔	Aorto-iliaco-femorale Bypass, aortal, n.n.bez.	39.72.24↔	Selektive Embolisation von extrakraniellen Gefässen des Kopfes und des Halses mit adhäsivem Embolisat
39.25.11↔	Aorto-iliakaler Bypass	39.72.29↔	Selektive Embolisation von extrakraniellen Gefässen des Kopfes und des Halses, sonstige
39.25.12↔	Aorto-femorale Bypass	39.72.30↔	Perkutan-transluminale Embolisation einer Gefässmissbildung durch Mikrokatheter, n.n.bez.
39.25.13↔	Aorto-poplitealer Bypass	39.72.31↔	Perkutan-transluminale Embolisation einer Gefässmissbildung durch Mikrokatheter, Verwendung von einem Mikrokatheter
39.25.14↔	Aorto-cruraler Bypass	39.72.32↔	Perkutan-transluminale Embolisation einer Gefässmissbildung durch Mikrokatheter, Verwendung von zwei Mikrokathetern
39.25.19↔	Aorto-iliaco-femorale Bypass, aortal, sonstige	39.72.33↔	Perkutan-transluminale Embolisation einer Gefässmissbildung durch Mikrokatheter, Verwendung von drei Mikrokathetern
39.25.20↔	Iliaco-femorale Bypass, n.n.bez.	39.72.34↔	Perkutan-transluminale Embolisation einer Gefässmissbildung durch Mikrokatheter, Verwendung von vier Mikrokathetern
39.25.21↔	Ilio-iliakaler Bypass	39.72.35↔	Perkutan-transluminale Embolisation einer Gefässmissbildung durch Mikrokatheter, Verwendung von fünf Mikrokathetern
39.25.22↔	Ilio-femorale Bypass	39.72.36↔	Perkutan-transluminale Embolisation einer Gefässmissbildung durch Mikrokatheter, Verwendung von 6 und mehr Mikrokathetern
39.25.23↔	Ilio-poplitealer Bypass	39.72.99↔	Endovaskuläre plastische Rekonstruktion oder Okklusion von Gefässen am Kopf und Hals, sonstige
39.25.24↔	Ilio-cruraler Bypass	39.73.00↔	Endovaskuläre Implantation eines Graft an der thorakalen Aorta, n.n.bez.
39.25.29↔	Iliaco-femorale Bypass, sonstige	39.73.10↔	Endovaskuläre Implantation eines Grafts in die Aorta thoracica, ohne Fenestrierung oder Seitenarm
39.25.30↔	Obturator-Bypass (extraanatomisch)	39.73.11↔	Endovaskuläre Implantation eines Grafts in die Aorta thoracica, mit Fenestrierung oder Seitenarm
39.25.99↔	Aorto-iliaco-femorale Bypass, sonstige	39.73.20↔	Endovaskuläre Implantation eines Grafts in die Aorta thoracoabdominalis
39.26.00↔	Sonstiger intra-abdominaler Gefäss-Shunt oder -Bypass, n.n.bez.	39.73.99↔	Endovaskuläre Implantation eines Grafts an der thorakalen Aorta, sonstige
39.26.10↔	Sonstiger intra-abdominaler Gefäss-Shunt oder -Bypass, Viszeralarterien	39.79.11↔	Endovaskuläre Implantation eines Grafts an Viszeralgefässen
39.26.11↔	Sonstiger intra-abdominaler Gefäss-Shunt oder -Bypass, Aorta	39.79.12↔	Endovaskuläre Implantation eines Grafts an Gefässen des Beckens
39.26.12↔	Sonstiger intra-abdominaler Gefäss-Shunt oder -Bypass, A. renalis		
39.26.19↔	Sonstiger intra-abdominaler Gefäss-Shunt oder -Bypass, sonstige Viszeralarterien		
39.26.99↔	Sonstiger intra-abdominaler Gefäss-Shunt oder -Bypass, sonstige		
39.29.00↔	Sonstiger (peripherer) Gefäss-Shunt oder -Bypass, n.n.bez.		
39.29.10↔	Gefäss-Shunt oder Bypass an Arterien der unteren Extremität, n.n.bez.		
39.29.11↔	Femorofemorale Gefäss-Shunt oder -Bypass		
39.29.12↔	Femoropopliteale Gefäss-Shunt oder -Bypass		
39.29.13↔	Femorocrurale Gefäss-Shunt oder -Bypass		
39.29.14↔	Femoropedale Gefäss-Shunt oder -Bypass		
39.29.15↔	Popliteocrurale und popliteopedale Gefäss-Shunt oder -Bypass		
39.29.16↔	Gefäss-Shunt oder Bypass an Arterien des Unterschenkels und des Fusses		
39.29.19↔	Gefäss-Shunt oder Bypass an Arterien der unteren Extremität, sonstige		
39.29.20↔	Gefäss-Shunt oder Bypass an Arterien der oberen Extremität		
39.29.30↔	Sonstiger (peripherer) Gefäss-Shunt oder -Bypass, extraanatomisch, n.n.bez.		
39.29.31↔	Subclaviafemorale Gefäss-Shunt oder Bypass		
39.29.32↔	Axillofemorale Gefäss-Shunt oder Bypass		
39.29.33↔	Femorofemorale Cross-over-Bypass		
39.29.39↔	Sonstiger (peripherer) Gefäss-Shunt oder -Bypass, extraanatomisch, sonstige		
39.29.40↔	Gefäss-Shunt oder -Bypass an Venen		
39.29.80↔	Temporärer intraoperativer Shunt, n.n.bez.		
39.29.81↔	Temporärer intraoperativer Shunt, arterioarteriell		
39.29.82↔	Temporärer intraoperativer Shunt, arteriovenös		
39.29.89↔	Temporärer intraoperativer Shunt, sonstige		
39.29.99↔	Sonstiger (peripherer) Gefäss-Shunt oder -Bypass, sonstige		

39.79.13↔	Endovaskuläre Implantation eines Grafts an abdominalen Gefässen	39.79.55↔	Selektive Embolisation mit Schirmen von viszeralen Gefässen
39.79.19↔	Endovaskuläre Implantation eines Grafts an sonstigen Gefässen, sonstige	39.79.56↔	Selektive Embolisation mit Schirmen von abdominalen Gefässen
39.79.21↔	Coil-Embolisation oder -Verschluss von Gefässen der oberen Extremitäten	39.79.57↔	Selektive Embolisation mit Schirmen von Gefässen der unteren Extremitäten
39.79.22↔	Coil-Embolisation oder -Verschluss der Aorta	39.79.58↔	Selektive Embolisation mit Schirmen von spinalen Gefässen
39.79.24↔	Coil-Embolisation oder -Verschluss von thorakalen Gefässen	39.79.59↔	Selektive Embolisation mit Schirmen von sonstigen Gefässen, sonstige
39.79.25↔	Coil-Embolisation oder -Verschluss von viszeralen Gefässen	39.79.60↔	Selektive Embolisation mit Partikeln von sonstigen Gefässen, n.n.bez.
39.79.26↔	Coil-Embolisation oder -Verschluss von abdominalen Gefässen	39.79.61↔	Selektive Embolisation mit Partikeln von Gefässen der oberen Extremitäten
39.79.27↔	Coil-Embolisation oder -Verschluss von Gefässen der unteren Extremitäten	39.79.62↔	Selektive Embolisation mit Partikeln der Aorta
39.79.28↔	Coil-Embolisation oder -Verschluss von spinalen Gefässen	39.79.64↔	Selektive Embolisation mit Partikeln von thorakalen Gefässen
39.79.29↔	Coil-Embolisation oder -Verschluss von sonstigen Gefässen, sonstige	39.79.65↔	Selektive Embolisation mit Partikeln von viszeralen Gefässen
39.79.30↔	Selektive Embolisation mit embolisierenden Flüssigkeiten von sonstigen Gefässen, n.n.bez.	39.79.66↔	Selektive Embolisation mit Partikeln von abdominalen Gefässen
39.79.31↔	Selektive Embolisation mit embolisierenden Flüssigkeiten von Gefässen der oberen Extremitäten	39.79.67↔	Selektive Embolisation mit Partikeln von Gefässen der unteren Extremitäten
39.79.32↔	Selektive Embolisation mit embolisierenden Flüssigkeiten der Aorta	39.79.68↔	Selektive Embolisation mit Partikeln von spinalen Gefässen
39.79.34↔	Selektive Embolisation mit embolisierenden Flüssigkeiten von thorakalen Gefässen	39.79.69↔	Selektive Embolisation mit Partikeln von sonstigen Gefässen, sonstige
39.79.35↔	Selektive Embolisation mit embolisierenden Flüssigkeiten von viszeralen Gefässen	39.79.70↔	Kathertertechnischer Verschluss von Arterien mittels Laser, sonstigen Gefässen, n.n.bez.
39.79.36↔	Selektive Embolisation mit embolisierenden Flüssigkeiten von abdominalen Gefässen	39.79.71↔	Kathertertechnischer Verschluss mittels Laser, an Arterien der oberen Extremitäten
39.79.38↔	Selektive Embolisation mit embolisierenden Flüssigkeiten von spinalen Gefässen	39.79.72↔	Kathertertechnischer Verschluss mittels Laser, an der Aorta
39.79.39↔	Selektive Embolisation mit embolisierenden Flüssigkeiten von sonstigen Gefässen, sonstige	39.79.74↔	Kathertertechnischer Verschluss mittels Laser, an thorakalen Gefässen
39.79.40↔	Selektive Embolisation mit ablösbaren Ballons von sonstigen Gefässen, n.n.bez.	39.79.75↔	Kathertertechnischer Verschluss mittels Laser, an Gefässen der unteren Extremitäten
39.79.41↔	Selektive Embolisation mit ablösbaren Ballons von Gefässen der oberen Extremitäten	39.79.76↔	Kathertertechnischer Verschluss mittels Laser, an viszeralen Gefässen
39.79.42↔	Selektive Embolisation mit ablösbaren Ballons der Aorta	39.79.77↔	Kathertertechnischer Verschluss mittels Laser, an abdominalen Gefässen
39.79.44↔	Selektive Embolisation mit ablösbaren Ballons von thorakalen Gefässen	39.79.79↔	Kathertertechnischer Verschluss von Arterien mittels Laser, sonstige Gefässe, sonstige
39.79.45↔	Selektive Embolisation mit ablösbaren Ballons von viszeralen Gefässen	39.79.80↔	Kathertertechnischer Verschluss von Arterien mittels Radiofrequenz, sonstige Gefässe, n.n.bez.
39.79.46↔	Selektive Embolisation mit ablösbaren Ballons von abdominalen Gefässen	39.79.81↔	Kathertertechnischer Verschluss mittels Radiofrequenz an Arterien der oberen Extremitäten
39.79.47↔	Selektive Embolisation mit ablösbaren Ballons von spinalen Gefässen	39.79.82↔	Kathertertechnischer Verschluss mittels Radiofrequenz an der Aorta
39.79.48↔	Selektive Embolisation mit ablösbaren Ballons von Gefässen der unteren Extremitäten	39.79.84↔	Kathertertechnischer Verschluss mittels Radiofrequenz an thorakalen Gefässen
39.79.49↔	Selektive Embolisation mit ablösbaren Ballons von sonstigen Gefässen, sonstige	39.79.85↔	Kathertertechnischer Verschluss mittels Radiofrequenz an Gefässen der unteren Extremitäten
39.79.50↔	Selektive Embolisation mit Schirmen von sonstigen Gefässen, n.n.bez.	39.79.86↔	Kathertertechnischer Verschluss mittels Radiofrequenz an viszeralen Gefässen
39.79.51↔	Selektive Embolisation mit Schirmen von Gefässen der oberen Extremitäten	39.79.87↔	Kathertertechnischer Verschluss mittels Radiofrequenz an abdominalen Gefässen
39.79.52↔	Selektive Embolisation mit Schirmen der Aorta	39.79.89↔	Kathertertechnischer Verschluss mittels Radiofrequenz an sonstigen Gefässen, sonstige
39.79.54↔	Selektive Embolisation mit Schirmen von thorakalen Gefässen	39.99.21↔	Operationen bei kongenitaler Anomalie des Aortenisthmus (Stenose) oder bei unterbrochenem Aortenbogen

Prozedur F33-2

38.16.00↔	Endarterektomie von abdominalen Arterien, n.n.bez.	38.36.12↔	Resektion der A. gastrica mit Anastomose
38.16.10↔	Endarterektomie von viszeralen Arterien, n.n.bez.	38.36.13↔	Resektion der A. hepatica mit Anastomose
38.16.11↔	Endarterektomie des Truncus coeliacus	38.36.14↔	Resektion der A. lienalis mit Anastomose
38.16.12↔	Endarterektomie der A. gastrica	38.36.15↔	Resektion der A. renalis mit Anastomose
38.16.13↔	Endarterektomie der A. hepatica	38.36.16↔	Resektion der A. mesenterialis mit Anastomose
38.16.14↔	Endarterektomie der A. lienalis	38.36.17↔	Resektion der A. iliaca mit Anastomose
38.16.15↔	Endarterektomie der A. renalis	38.36.19↔	Resektion von viszeralen Arterien mit Anastomose, sonstige
38.16.16↔	Endarterektomie der A. mesenterialis	38.36.99↔	Resektion von abdominalen Arterien mit Anastomose, sonstige
38.16.17↔	Endarterektomie der A. lumbalis	38.37.00↔	Resektion von abdominalen Venen mit Anastomose, n.n.bez.
38.16.18↔	Endarterektomie der A. iliaca	38.37.10↔	Resektion von tiefen abdominalen Venen mit Anastomose, n.n.bez.
38.16.19↔	Endarterektomie von viszeralen Arterien, sonstige	38.37.11↔	Resektion der V. cava inferior mit Anastomose
38.16.99↔	Endarterektomie von abdominalen Arterien, sonstige	38.37.12↔	Resektion der V. iliaca mit Anastomose
38.36.00↔	Resektion von abdominalen Arterien mit Anastomose, n.n.bez.	38.37.19↔	Resektion von tiefen abdominalen Venen mit Anastomose, sonstige
38.36.10↔	Resektion von viszeralen Arterien mit Anastomose, n.n.bez.		
38.36.11↔	Resektion des Truncus coeliacus mit Anastomose		

38.37.99↔	Resektion von abdominalen Venen mit Anastomose, sonstige	38.38.11↔	Resektion der A. profunda femoris mit Anastomose
38.38.00↔	Resektion von Arterien der unteren Extremität mit Anastomose, n.n.bez.	38.38.12↔	Resektion der A. poplitea mit Anastomose
38.38.10↔	Resektion der A. femoralis mit Anastomose (communis) (superficialis)	38.38.99↔	Resektion von Arterien der unteren Extremität mit Anastomose, sonstige

Prozedur F33-3

39.29.20↔	Gefäss-Shunt oder Bypass an Arterien der oberen Extremität
-----------	--

Prozedur F33-4

02.51.00↔	Synangiome, n.n.bez.	38.41↔	Resektion von intrakraniellen Blutgefässen mit Ersatz
02.51.11↔	EDAS (Encephalo-duro-arterio-synangiome)	39.28↔	Extrakraniell-intrakranieller Gefäss-Bypass
02.51.12↔	EDS (Encephalo-duro-synangiome), Auflegen von invertierter Dura auf Grosshirnrinde	39.2a↔	Intra-intrakranieller Gefäss-Bypass
02.51.13↔	EDS (Encephalo-duro-synangiome), Auflegen einer Arterie sowie invertierter Dura auf die Grosshirnrinde	39.56.11↔	Plastische Rekonstruktion von intrakraniellen Gefässen mit Gewebe-Patch
02.51.14↔	EMS (Encephalo-myo-synangiome)	39.57.11↔	Plastische Rekonstruktion von intrakraniellen Gefässen mit synthetischem Patch Graft
02.51.15↔	EGPS (Encephalo-galea-periost-synangiome)	39.59.31↔	Sonstige plastische Rekonstruktion eines intrakraniellen Gefässes
02.51.99↔	Synangiome, sonstige		

Prozedur F33-5

39.22.11↔	Bypass zwischen A. carotis und A. carotis	39.22.13↔	Bypass zwischen A. carotis und A. subclavia
39.22.12↔	Bypass zwischen A. carotis und A. vertebralis	39.22.99↔	Bypass zwischen Aorta, A. subclavia und A. carotis, sonstige

Prozedur F33-6

38.14.10↔	Endarterektomie von Aorta ascendens und Aortenbogen	39.57.31↔	Plastische Rekonstruktion der thorakalen Aorta mit synthetischem Patch Graft
38.14.20↔	Endarterektomie der Aorta descendens	39.59.51↔	Sonstige plastische Rekonstruktion der thorakalen Aorta
38.34.10↔	Resektion der Aorta ascendens und des Aortenbogens mit Anastomose	39.73.00↔	Endovaskuläre Implantation eines Grafts an der thorakalen Aorta, n.n.bez.
38.34.20↔	Resektion der Aorta descendens mit Anastomose	39.73.10↔	Endovaskuläre Implantation eines Grafts in die Aorta thoracica, ohne Fenestrierung oder Seitenarm
38.45.10↔	Resektion der thorakalen Aorta mit Ersatz, n.n.bez.	39.73.11↔	Endovaskuläre Implantation eines Grafts in die Aorta thoracica, mit Fenestrierung oder Seitenarm
38.45.11↔	Resektion der Aorta ascendens oder des Aortenbogens mit Ersatz	39.73.20↔	Endovaskuläre Implantation eines Grafts in die Aorta thoracoabdominalis
38.45.12↔	Resektion der Aorta thoracica mit Ersatz	39.73.99↔	Endovaskuläre Implantation eines Grafts an der thorakalen Aorta, sonstige
38.45.13↔	Resektion der Aorta thoracoabdominalis mit Ersatz		
38.45.14↔	Resektion der thorakalen Aorta und Ersatz mit Hybridprothese		
38.45.19↔	Resektion der thorakalen Aorta mit Ersatz, sonstige		
39.22.14↔	Bypass zwischen A. carotis und Aorta		
39.56.31↔	Plastische Rekonstruktion der thorakalen Aorta mit Gewebe-Patch		

Prozedur F33-7

38.14.30↔	Endarterektomie der Aorta abdominalis	38.36.99↔	Resektion von abdominalen Arterien mit Anastomose, sonstige
38.14.99↔	Endarterektomie der Aorta, sonstige	38.44.00↔	Resektion der Aorta abdominalis mit Ersatz, n.n.bez.
38.16.00↔	Endarterektomie von abdominalen Arterien, n.n.bez.	38.44.10↔	Resektion der Aorta abdominalis, suprarenal mit Ersatz
38.16.10↔	Endarterektomie von viszeralen Arterien, n.n.bez.	38.44.11↔	Resektion der Aorta abdominalis, infrarenal mit Ersatz
38.16.11↔	Endarterektomie des Truncus coeliacus	38.44.12↔	Resektion der Aorta abdominalis, juxtarenal mit Ersatz
38.16.12↔	Endarterektomie der A. gastrica	38.44.99↔	Resektion der Aorta abdominalis mit Ersatz, sonstige
38.16.13↔	Endarterektomie der A. hepatica	38.46↔	Resektion von abdominalen Arterien mit Ersatz
38.16.14↔	Endarterektomie der A. lienalis	39.26.00↔	Sonstiger intra-abdominaler Gefäss-Shunt oder -Bypass, n.n.bez.
38.16.16↔	Endarterektomie der A. mesenterialis	39.26.10↔	Sonstiger intra-abdominaler Gefäss-Shunt oder -Bypass, Viszeralarterien
38.16.19↔	Endarterektomie von viszeralen Arterien, sonstige	39.26.11↔	Sonstiger intra-abdominaler Gefäss-Shunt oder -Bypass, Aorta
38.16.99↔	Endarterektomie von abdominalen Arterien, sonstige	39.26.19↔	Sonstiger intra-abdominaler Gefäss-Shunt oder -Bypass, sonstige Viszeralarterien
38.34.30↔	Resektion der Aorta abdominalis mit Anastomose	39.26.99↔	Sonstiger intra-abdominaler Gefäss-Shunt oder -Bypass, sonstige
38.36.00↔	Resektion von abdominalen Arterien mit Anastomose, n.n.bez.	39.71.00↔	Endovaskuläre Implantation eines Grafts in Aorta abdominalis, n.n.bez.
38.36.10↔	Resektion von viszeralen Arterien mit Anastomose, n.n.bez.	39.71.99↔	Endovaskuläre Implantation eines Grafts in Aorta abdominalis, sonstige
38.36.11↔	Resektion des Truncus coeliacus mit Anastomose		
38.36.12↔	Resektion der A. gastrica mit Anastomose		
38.36.13↔	Resektion der A. hepatica mit Anastomose		
38.36.14↔	Resektion der A. lienalis mit Anastomose		
38.36.16↔	Resektion der A. mesenterialis mit Anastomose		
38.36.19↔	Resektion von viszeralen Arterien mit Anastomose, sonstige		

Prozedur F33-8

- | | | | |
|-----------|---|-----------|--|
| 38.16.15↔ | Endarterektomie der A. renalis | 39.26.12↔ | Sonstiger intra-abdominaler Gefäß-Shunt oder -Bypass, A. renalis |
| 38.36.15↔ | Resektion der A. renalis mit Anastomose | | |
| 39.24↔ | Aorto-renaler Bypass | | |

Prozedur F33-9

- | | | | |
|-----------|--|-----------|---|
| 39.25.11↔ | Aorto-iliakaler Bypass | 39.71.13↔ | Endovaskuläre Implantation eines Grafts in Aorta abdominalis, Bifurkationsprothese, aortobiliakal, mit Fenestrierung oder Seitenarm |
| 39.25.21↔ | Ilio-iliakaler Bypass | 39.71.14↔ | Endovaskuläre Implantation eines Grafts in Aorta abdominalis, Rohrprothese, aortal, ohne Fenestrierung oder Seitenarm |
| 39.71.10↔ | Endovaskuläre Implantation eines Grafts in Aorta abdominalis, aortiliakal, ohne Fenestrierung oder Seitenarm | 39.71.15↔ | Endovaskuläre Implantation eines Grafts in Aorta abdominalis, Rohrprothese, aortal, mit Fenestrierung oder Seitenarm |
| 39.71.11↔ | Endovaskuläre Implantation eines Grafts in Aorta abdominalis, aortiliakal, mit Fenestrierung oder Seitenarm | | |
| 39.71.12↔ | Endovaskuläre Implantation eines Grafts in Aorta abdominalis, Bifurkationsprothese, aortobiliakal, ohne Fenestrierung oder Seitenarm | | |

Prozedur F33-10

- | | | | |
|-----------|--|-----------|---|
| 38.38.10↔ | Resektion der A. femoralis mit Anastomose (communis) (superficialis) | 39.25.19↔ | Aorto-iliaco-femoraler Bypass, aortal, sonstige |
| 38.38.11↔ | Resektion der A. profunda femoris mit Anastomose | 39.25.20↔ | Iliaco-femoraler Bypass, n.n.bez. |
| 38.48.10↔ | Resektion der A. femoralis mit Ersatz (communis) (superficialis) | 39.25.22↔ | Ilio-femoraler Bypass |
| 38.48.11↔ | Resektion der A. profunda femoris mit Ersatz | 39.25.29↔ | Iliaco-femoraler Bypass, sonstige |
| 39.25.00↔ | Aorto-iliaco-femoraler Bypass, n.n.bez. | 39.25.99↔ | Aorto-iliaco-femoraler Bypass, sonstige |
| 39.25.10↔ | Aorto-iliaco-femoraler Bypass, aortal, n.n.bez. | 39.29.11↔ | Femorofemoraler Gefäß-Shunt oder -Bypass |
| 39.25.12↔ | Aorto-femoraler Bypass | | |

Prozedur F33-11

- | | | | |
|-----------|--|-----------|--------------------------|
| 38.38.12↔ | Resektion der A. poplitea mit Anastomose | 39.25.13↔ | Aorto-poplitealer Bypass |
| 38.48.12↔ | Resektion der A. poplitea mit Ersatz | 39.25.23↔ | Ilio-poplitealer Bypass |

Prozedur F33-12

- | | | | |
|-----------|--|-----------|----------------------|
| 38.48.13↔ | Resektion von Arterien des Unterschenkels mit Ersatz | 39.25.24↔ | Ilio-cruraler Bypass |
| 39.25.14↔ | Aorto-cruraler Bypass | | |

Prozedur F33-13

- | | | | |
|-----------|---|-----------|--|
| 39.29.12↔ | Femoropoplitealer Gefäß-Shunt oder -Bypass | 39.29.31↔ | Subclaviafemoraler Gefäß-Shunt oder Bypass |
| 39.29.13↔ | Femorocruraler Gefäß-Shunt oder -Bypass | 39.29.32↔ | Axillofemoraler Gefäß-Shunt oder Bypass |
| 39.29.14↔ | Femoropedaler Gefäß-Shunt oder -Bypass | 39.29.33↔ | Femorofemoraler Cross-over-Bypass |
| 39.29.15↔ | Popliteocruraler und popliteopedaler Gefäß-Shunt oder -Bypass | | |

Prozedur F33-14

- | | |
|-----------|------------------------------------|
| 39.25.30↔ | Obturator-Bypass (extraanatomisch) |
|-----------|------------------------------------|

Prozedur F33-15

- | | | | |
|-----------|--|-----------|--|
| 38.44.00↔ | Resektion der Aorta abdominalis mit Ersatz, n.n.bez. | 38.45.12↔ | Resektion der Aorta thoracica mit Ersatz |
| 38.44.10↔ | Resektion der Aorta abdominalis, suprarenal mit Ersatz | 38.45.13↔ | Resektion der Aorta thoracoabdominalis mit Ersatz |
| 38.44.11↔ | Resektion der Aorta abdominalis, infrarenal mit Ersatz | 38.45.14↔ | Resektion der thorakalen Aorta und Ersatz mit Hybridprothese |
| 38.44.12↔ | Resektion der Aorta abdominalis, juxtarenal mit Ersatz | 38.45.19↔ | Resektion der thorakalen Aorta mit Ersatz, sonstige |
| 38.44.99↔ | Resektion der Aorta abdominalis mit Ersatz, sonstige | 38.45.21↔ | Resektion der A. pulmonalis mit Ersatz |
| 38.45.10↔ | Resektion der thorakalen Aorta mit Ersatz, n.n.bez. | 38.45.22↔ | Resektion des Truncus brachiocephalicus mit Ersatz |
| 38.45.11↔ | Resektion der Aorta ascendens oder des Aortenbogens mit Ersatz | 39.49.30↔ | Ersatz eines kardialen Conduit |

Prozedur F33-16

- | | | | |
|------------|---|------------|--|
| 99.b7.13‡↔ | Intensivmedizinische Komplexbehandlung, 185 bis 360 Aufwandspunkte | 99.b7.17‡↔ | Intensivmedizinische Komplexbehandlung, 1105 bis 1380 Aufwandspunkte |
| 99.b7.14‡↔ | Intensivmedizinische Komplexbehandlung, 361 bis 552 Aufwandspunkte | 99.b7.18‡↔ | Intensivmedizinische Komplexbehandlung, 1381 bis 1656 Aufwandspunkte |
| 99.b7.15‡↔ | Intensivmedizinische Komplexbehandlung, 553 bis 828 Aufwandspunkte | 99.b7.1a‡↔ | Intensivmedizinische Komplexbehandlung, 1657 bis 1932 Aufwandspunkte |
| 99.b7.16‡↔ | Intensivmedizinische Komplexbehandlung, 829 bis 1104 Aufwandspunkte | 99.b7.1b‡↔ | Intensivmedizinische Komplexbehandlung, 1933 bis 2208 Aufwandspunkte |

99.b7.1c†↔	Intensivmedizinische Komplexbehandlung, 2209 bis 2484 Aufwandspunkte	99.b7.27†↔	Intensivmedizinische Komplexbehandlung im Kindesalter (Basisprozedur), 1471 bis 1764 Aufwandspunkte
99.b7.1d†↔	Intensivmedizinische Komplexbehandlung, 2485 bis 2760 Aufwandspunkte	99.b7.28†↔	Intensivmedizinische Komplexbehandlung im Kindesalter (Basisprozedur), 1765 bis 2058 Aufwandspunkte
99.b7.1e†↔	Intensivmedizinische Komplexbehandlung, 2761 bis 3220 Aufwandspunkte	99.b7.2a†↔	Intensivmedizinische Komplexbehandlung im Kindesalter (Basisprozedur), 2059 bis 2352 Aufwandspunkte
99.b7.1f†↔	Intensivmedizinische Komplexbehandlung, 3221 bis 3680 Aufwandspunkte	99.b7.2b†↔	Intensivmedizinische Komplexbehandlung im Kindesalter (Basisprozedur), 2353 bis 2646 Aufwandspunkte
99.b7.1g†↔	Intensivmedizinische Komplexbehandlung, 3681 bis 4600 Aufwandspunkte	99.b7.2c†↔	Intensivmedizinische Komplexbehandlung im Kindesalter (Basisprozedur), 2647 bis 2940 Aufwandspunkte
99.b7.1h†↔	Intensivmedizinische Komplexbehandlung, 4601 bis 5520 Aufwandspunkte	99.b7.2d†↔	Intensivmedizinische Komplexbehandlung im Kindesalter (Basisprozedur), 2941 bis 3430 Aufwandspunkte
99.b7.1i†↔	Intensivmedizinische Komplexbehandlung, 5521 bis 7360 Aufwandspunkte	99.b7.2e†↔	Intensivmedizinische Komplexbehandlung im Kindesalter (Basisprozedur), 3431 bis 3920 Aufwandspunkte
99.b7.1j†↔	Intensivmedizinische Komplexbehandlung, 7361 bis 9200 Aufwandspunkte	99.b7.2f†↔	Intensivmedizinische Komplexbehandlung im Kindesalter (Basisprozedur), 3921 bis 4410 Aufwandspunkte
99.b7.1k†↔	Intensivmedizinische Komplexbehandlung, 9201 bis 11040 Aufwandspunkte	99.b7.2g†↔	Intensivmedizinische Komplexbehandlung im Kindesalter (Basisprozedur), 4411 bis 4900 Aufwandspunkte
99.b7.1l†↔	Intensivmedizinische Komplexbehandlung, 11041 bis 13800 Aufwandspunkte	99.b7.2h†↔	Intensivmedizinische Komplexbehandlung im Kindesalter (Basisprozedur), 4901 bis 5880 Aufwandspunkte
99.b7.1m†↔	Intensivmedizinische Komplexbehandlung, 13801 bis 16560 Aufwandspunkte	99.b7.2i†↔	Intensivmedizinische Komplexbehandlung im Kindesalter (Basisprozedur), 5881 bis 6860 Aufwandspunkte
99.b7.1n†↔	Intensivmedizinische Komplexbehandlung, 16561 bis 19320 Aufwandspunkte	99.b7.2j†↔	Intensivmedizinische Komplexbehandlung im Kindesalter (Basisprozedur), 6861 bis 7840 Aufwandspunkte
99.b7.1o†↔	Intensivmedizinische Komplexbehandlung, 19321 und mehr Aufwandspunkte	99.b7.2k†↔	Intensivmedizinische Komplexbehandlung im Kindesalter (Basisprozedur), 7841 bis 9800 Aufwandspunkte
99.b7.21†↔	Intensivmedizinische Komplexbehandlung im Kindesalter (Basisprozedur), 197 bis 392 Aufwandspunkte	99.b7.2l†↔	Intensivmedizinische Komplexbehandlung im Kindesalter (Basisprozedur), 9801 bis 11760 Aufwandspunkte
99.b7.22†↔	Intensivmedizinische Komplexbehandlung im Kindesalter (Basisprozedur), 393 bis 588 Aufwandspunkte	99.b7.2m†↔	Intensivmedizinische Komplexbehandlung im Kindesalter (Basisprozedur), 11761 bis 13720 Aufwandspunkte
99.b7.23†↔	Intensivmedizinische Komplexbehandlung im Kindesalter (Basisprozedur), 589 bis 784 Aufwandspunkte	99.b7.2n†↔	Intensivmedizinische Komplexbehandlung im Kindesalter (Basisprozedur), 13721 bis 16660 Aufwandspunkte
99.b7.24†↔	Intensivmedizinische Komplexbehandlung im Kindesalter (Basisprozedur), 785 bis 980 Aufwandspunkte	99.b7.2o†↔	Intensivmedizinische Komplexbehandlung im Kindesalter (Basisprozedur), 16661 bis 19600 Aufwandspunkte
99.b7.25†↔	Intensivmedizinische Komplexbehandlung im Kindesalter (Basisprozedur), 981 bis 1176 Aufwandspunkte	99.b7.2p†↔	Intensivmedizinische Komplexbehandlung im Kindesalter (Basisprozedur), 19601 und mehr Aufwandspunkte
99.b7.26†↔	Intensivmedizinische Komplexbehandlung im Kindesalter (Basisprozedur), 1177 bis 1470 Aufwandspunkte		

Prozedur F33-17

38.16.18↔	Endarterektomie der A. iliaca	38.48.12↔	Resektion der A. poplitea mit Ersatz
38.18.10↔	Endarterektomie der A. femoralis (communis) (superficialis)	39.25.22↔	Ilio-femorale Bypass
38.18.11↔	Endarterektomie der A. profunda femoris	39.29.13↔	Femorocruraler Gefäss-Shunt oder -Bypass

ADRG F34**Andere grosse rekonstruktive Gefässeingriffe ohne Herz-Lungen-Maschine**

Jede Prozedur in Tabelle F34-1 außer F34-2

DRG F34A**Andere grosse rekonstruktive Gefässeingriffe ohne Herz-Lungen-Maschine mit mehrzeitigen Prozeduren oder bestimmte Eingriffe, und äusserst schweren CC**

(Prozedur in Tabelle F34-3 oder mindestens zwei Behandlungen, die mindestens zwei Tage auseinander liegen in [mindestens zwei Prozeduren in Tabelle F34-1]) und PCCL > 3

DRG F34B**Andere grosse rekonstruktive Gefässeingriffe ohne Herz-Lungen-Maschine mit mehrzeitigen Prozeduren oder bestimmte Eingriffe**

Prozedur in Tabelle F34-3 oder mindestens zwei Behandlungen, die mindestens zwei Tage auseinander liegen in [mindestens zwei Prozeduren in Tabelle F34-1]

DRG F34C**Andere grosse rekonstruktive Gefässeingriffe ohne Herz-Lungen-Maschine mit äusserst schweren CC**

PCCL > 3

DRG F34D**Andere grosse rekonstruktive Gefässeingriffe ohne Herz-Lungen-Maschine**

Prozedur F34-1

38.14.00↔	Endarterektomie der Aorta, n.n.bez.	38.48.99↔	Resektion von Arterien der unteren Extremität mit Ersatz, sonstige
38.14.10↔	Endarterektomie von Aorta ascendens und Aortenbogen	39.22.00↔	Bypass zwischen Aorta, A. subclavia und A. carotis, n.n.bez.
38.14.20↔	Endarterektomie der Aorta descendens	39.22.10↔	Bypass an der A. carotis, n.n.bez.
38.14.30↔	Endarterektomie der Aorta abdominalis	39.22.11↔	Bypass zwischen A. carotis und A. carotis
38.14.99↔	Endarterektomie der Aorta, sonstige	39.22.12↔	Bypass zwischen A. carotis und A. vertebralis
38.16.00↔	Endarterektomie von abdominalen Arterien, n.n.bez.	39.22.13↔	Bypass zwischen A. carotis und A. subclavia
38.16.10↔	Endarterektomie von viszerale Arterien, n.n.bez.	39.22.14↔	Bypass zwischen A. carotis und Aorta
38.16.11↔	Endarterektomie des Truncus coeliacus	39.22.19↔	Bypass an der A. carotis, sonstige
38.16.12↔	Endarterektomie der A. gastrica	39.22.20↔	Bypass an der A. subclavia, n.n.bez.
38.16.13↔	Endarterektomie der A. hepatica	39.22.21↔	Bypass zwischen A. subclavia und Aorta
38.16.14↔	Endarterektomie der A. lienalis	39.22.29↔	Bypass an der A. subclavia, sonstige
38.16.15↔	Endarterektomie der A. renalis	39.22.99↔	Bypass zwischen Aorta, A. subclavia und A. carotis, sonstige
38.16.16↔	Endarterektomie der A. mesenterialis	39.23↔	Sonstiger intrathorakaler, vaskulärer Shunt oder Bypass
38.16.17↔	Endarterektomie der A. lumbalis	39.24↔	Aorto-renaler Bypass
38.16.18↔	Endarterektomie der A. iliaca	39.25.00↔	Aorto-iliaco-femoraler Bypass, n.n.bez.
38.16.19↔	Endarterektomie von viszerale Arterien, sonstige	39.25.10↔	Aorto-iliaco-femoraler Bypass, aortal, n.n.bez.
38.16.99↔	Endarterektomie von abdominalen Arterien, sonstige	39.25.11↔	Aorto-iliakaler Bypass
38.34.00↔	Resektion der Aorta mit Anastomose, n.n.bez.	39.25.12↔	Aorto-femoraler Bypass
38.34.10↔	Resektion der Aorta ascendens und des Aortenbogens mit Anastomose	39.25.13↔	Aorto-poplitealer Bypass
38.34.20↔	Resektion der Aorta descendens mit Anastomose	39.25.14↔	Aorto-cruraler Bypass
38.34.30↔	Resektion der Aorta abdominalis mit Anastomose	39.25.19↔	Aorto-iliaco-femoraler Bypass, aortal, sonstige
38.34.99↔	Resektion der Aorta mit Anastomose, sonstige	39.25.20↔	Iliaco-femoraler Bypass, n.n.bez.
38.36.00↔	Resektion von abdominalen Arterien mit Anastomose, n.n.bez.	39.25.21↔	Ilio-iliakaler Bypass
38.36.10↔	Resektion von viszerale Arterien mit Anastomose, n.n.bez.	39.25.22↔	Ilio-femoraler Bypass
38.36.11↔	Resektion des Truncus coeliacus mit Anastomose	39.25.23↔	Ilio-poplitealer Bypass
38.36.12↔	Resektion der A. gastrica mit Anastomose	39.25.24↔	Ilio-cruraler Bypass
38.36.13↔	Resektion der A. hepatica mit Anastomose	39.25.29↔	Iliaco-femoraler Bypass, sonstige
38.36.14↔	Resektion der A. lienalis mit Anastomose	39.25.30↔	Obturator-Bypass (extraanatomisch)
38.36.15↔	Resektion der A. renalis mit Anastomose	39.25.99↔	Aorto-iliaco-femoraler Bypass, sonstige
38.36.16↔	Resektion der A. mesenterialis mit Anastomose	39.26.00↔	Sonstiger intra-abdominaler Gefäss-Shunt oder -Bypass, n.n.bez.
38.36.17↔	Resektion der A. iliaca mit Anastomose	39.26.10↔	Sonstiger intra-abdominaler Gefäss-Shunt oder -Bypass, Viszeralarterien
38.36.19↔	Resektion von viszerale Arterien mit Anastomose, sonstige	39.26.11↔	Sonstiger intra-abdominaler Gefäss-Shunt oder -Bypass, Aorta
38.36.99↔	Resektion von abdominalen Arterien mit Anastomose, sonstige	39.26.12↔	Sonstiger intra-abdominaler Gefäss-Shunt oder -Bypass, A. renalis
38.37.00↔	Resektion von abdominalen Venen mit Anastomose, n.n.bez.	39.26.19↔	Sonstiger intra-abdominaler Gefäss-Shunt oder -Bypass, sonstige Viszeralarterien
38.37.10↔	Resektion von tiefen abdominalen Venen mit Anastomose, n.n.bez.	39.26.99↔	Sonstiger intra-abdominaler Gefäss-Shunt oder -Bypass, sonstige
38.37.11↔	Resektion der V. cava inferior mit Anastomose	39.29.00↔	Sonstiger (peripherer) Gefäss-Shunt oder -Bypass, n.n.bez.
38.37.12↔	Resektion der V. iliaca mit Anastomose	39.29.10↔	Gefäss-Shunt oder Bypass an Arterien der unteren Extremität, n.n.bez.
38.37.19↔	Resektion von tiefen abdominalen Venen mit Anastomose, sonstige	39.29.11↔	Femorofemorale Gefäss-Shunt oder -Bypass
38.37.99↔	Resektion von abdominalen Venen mit Anastomose, sonstige	39.29.12↔	Femoropoplitealer Gefäss-Shunt oder -Bypass
38.38.00↔	Resektion von Arterien der unteren Extremität mit Anastomose, n.n.bez.	39.29.13↔	Femorocruraler Gefäss-Shunt oder -Bypass
38.38.10↔	Resektion der A. femoralis mit Anastomose (communis) (superficialis)	39.29.14↔	Femoropedaler Gefäss-Shunt oder -Bypass
38.38.11↔	Resektion der A. profunda femoris mit Anastomose	39.29.15↔	Popliteocruraler und popliteopedaler Gefäss-Shunt oder -Bypass
38.38.12↔	Resektion der A. poplitea mit Anastomose	39.29.16↔	Gefäss-Shunt oder Bypass an Arterien des Unterschenkels und des Fusses
38.38.99↔	Resektion von Arterien der unteren Extremität mit Anastomose, sonstige	39.29.19↔	Gefäss-Shunt oder Bypass an Arterien der unteren Extremität, sonstige
38.41↔	Resektion von intrakraniellen Blutgefässen mit Ersatz	39.29.20↔	Gefäss-Shunt oder Bypass an Arterien der oberen Extremität
38.44.00↔	Resektion der Aorta abdominalis mit Ersatz, n.n.bez.	39.29.30↔	Sonstiger (peripherer) Gefäss-Shunt oder -Bypass, extraanatomisch, n.n.bez.
38.44.10↔	Resektion der Aorta abdominalis, suprarenal mit Ersatz	39.29.31↔	Subclaviafemorale Gefäss-Shunt oder Bypass
38.44.11↔	Resektion der Aorta abdominalis, infrarenal mit Ersatz	39.29.32↔	Axillofemorale Gefäss-Shunt oder Bypass
38.44.12↔	Resektion der Aorta abdominalis, juxtarenal mit Ersatz	39.29.33↔	Femorofemorale Cross-over-Bypass
38.44.99↔	Resektion der Aorta abdominalis mit Ersatz, sonstige	39.29.39↔	Sonstiger (peripherer) Gefäss-Shunt oder -Bypass, extraanatomisch, sonstige
38.46↔	Resektion von abdominalen Arterien mit Ersatz	39.29.40↔	Gefäss-Shunt oder -Bypass an Venen
38.47.00↔	Resektion von abdominalen Venen mit Ersatz, n.n.bez.	39.29.80↔	Temporärer intraoperativer Shunt, n.n.bez.
38.47.10↔	Resektion von tiefen abdominalen Venen mit Ersatz, n.n.bez.	39.29.81↔	Temporärer intraoperativer Shunt, arterioarteriell
38.47.11↔	Resektion der V. cava inferior mit Ersatz	39.29.82↔	Temporärer intraoperativer Shunt, arteriovenös
38.47.12↔	Resektion der V. iliaca mit Ersatz	39.29.89↔	Temporärer intraoperativer Shunt, sonstige
38.47.19↔	Resektion von tiefen abdominalen Venen mit Ersatz, sonstige	39.29.99↔	Sonstiger (peripherer) Gefäss-Shunt oder -Bypass, sonstige
38.47.99↔	Resektion von abdominalen Venen mit Ersatz, sonstige	39.71.00↔	Endovaskuläre Implantation eines Grafts in Aorta abdominalis, n.n.bez.
38.48.00↔	Resektion von Arterien der unteren Extremität mit Ersatz, n.n.bez.		
38.48.10↔	Resektion der A. femoralis mit Ersatz (communis) (superficialis)		
38.48.11↔	Resektion der A. profunda femoris mit Ersatz		
38.48.12↔	Resektion der A. poplitea mit Ersatz		
38.48.13↔	Resektion von Arterien des Unterschenkels mit Ersatz		

39.71.10↔	Endovaskuläre Implantation eines Grafts in Aorta abdominalis, aortoliakal, ohne Fenestrierung oder Seitenarm	39.79.19↔	Endovaskuläre Implantation eines Grafts an sonstigen Gefässen, sonstige
39.71.11↔	Endovaskuläre Implantation eines Grafts in Aorta abdominalis, aortoliakal, mit Fenestrierung oder Seitenarm	39.79.21↔	Coil-Embolisation oder -Verschluss von Gefässen der oberen Extremitäten
39.71.12↔	Endovaskuläre Implantation eines Grafts in Aorta abdominalis, Bifurkationsprothese, aortobiliakal, ohne Fenestrierung oder Seitenarm	39.79.22↔	Coil-Embolisation oder -Verschluss der Aorta
39.71.13↔	Endovaskuläre Implantation eines Grafts in Aorta abdominalis, Bifurkationsprothese, aortobiliakal, mit Fenestrierung oder Seitenarm	39.79.24↔	Coil-Embolisation oder -Verschluss von thorakalen Gefässen
39.71.14↔	Endovaskuläre Implantation eines Grafts in Aorta abdominalis, Rohrprothese, aortal, ohne Fenestrierung oder Seitenarm	39.79.25↔	Coil-Embolisation oder -Verschluss von viszeralen Gefässen
39.71.15↔	Endovaskuläre Implantation eines Grafts in Aorta abdominalis, Rohrprothese, aortal, mit Fenestrierung oder Seitenarm	39.79.26↔	Coil-Embolisation oder -Verschluss von abdominalen Gefässen
39.71.99↔	Endovaskuläre Implantation eines Grafts in Aorta abdominalis, sonstige	39.79.27↔	Coil-Embolisation oder -Verschluss von Gefässen der unteren Extremitäten
39.72.00↔	Endovaskuläre plastische Rekonstruktion oder Okklusion von Gefässen am Kopf und Hals, n.n.bez.	39.79.28↔	Coil-Embolisation oder -Verschluss von spinalen Gefässen
39.72.10↔	Selektive Embolisation von intrakraniellen Gefässen, n.n.bez.	39.79.29↔	Coil-Embolisation oder -Verschluss von sonstigen Gefässen, sonstige
39.72.11↔	Selektive Embolisation von intrakraniellen Gefässen mit Partikeln oder Metallspiralen	39.79.30↔	Selektive Embolisation mit embolisierenden Flüssigkeiten von sonstigen Gefässen, n.n.bez.
39.72.12↔	Selektive Embolisation von intrakraniellen Gefässen mit embolisierenden Flüssigkeiten, ablösbaren Ballons oder Schirmen	39.79.31↔	Selektive Embolisation mit embolisierenden Flüssigkeiten von Gefässen der oberen Extremitäten
39.72.13↔	Selektive Embolisation von intrakraniellen Gefässen durch Stents als Flow-Diverter	39.79.32↔	Selektive Embolisation mit embolisierenden Flüssigkeiten der Aorta
39.72.14↔	Selektive Embolisation von intrakraniellen Gefässen mit adhäsivem Embolisat	39.79.34↔	Selektive Embolisation mit embolisierenden Flüssigkeiten von thorakalen Gefässen
39.72.19↔	Selektive Embolisation von intrakraniellen Gefässen, sonstige	39.79.35↔	Selektive Embolisation mit embolisierenden Flüssigkeiten von viszeralen Gefässen
39.72.20↔	Selektive Embolisation von extrakraniellen Gefässen des Kopfes und des Halses, n.n.bez.	39.79.36↔	Selektive Embolisation mit embolisierenden Flüssigkeiten von abdominalen Gefässen
39.72.21↔	Selektive Embolisation von extrakraniellen Gefässen des Kopfes und des Halses mit Partikeln oder Metallspiralen	39.79.38↔	Selektive Embolisation mit embolisierenden Flüssigkeiten von spinalen Gefässen
39.72.22↔	Selektive Embolisation von extrakraniellen Gefässen des Kopfes und des Halses mit embolisierenden Flüssigkeiten, ablösbaren Ballons oder Schirmen	39.79.39↔	Selektive Embolisation mit embolisierenden Flüssigkeiten von sonstigen Gefässen, sonstige
39.72.24↔	Selektive Embolisation von extrakraniellen Gefässen des Kopfes und des Halses mit adhäsivem Embolisat	39.79.40↔	Selektive Embolisation mit ablösbaren Ballons von sonstigen Gefässen, n.n.bez.
39.72.29↔	Selektive Embolisation von extrakraniellen Gefässen des Kopfes und des Halses, sonstige	39.79.41↔	Selektive Embolisation mit ablösbaren Ballons von Gefässen der oberen Extremitäten
39.72.30↔	Perkutan-transluminale Embolisation einer Gefässmissbildung durch Mikrokatheter, n.n.bez.	39.79.42↔	Selektive Embolisation mit ablösbaren Ballons der Aorta
39.72.31↔	Perkutan-transluminale Embolisation einer Gefässmissbildung durch Mikrokatheter, Verwendung von einem Mikrokatheter	39.79.44↔	Selektive Embolisation mit ablösbaren Ballons von thorakalen Gefässen
39.72.32↔	Perkutan-transluminale Embolisation einer Gefässmissbildung durch Mikrokatheter, Verwendung von zwei Mikrokathetern	39.79.45↔	Selektive Embolisation mit ablösbaren Ballons von viszeralen Gefässen
39.72.33↔	Perkutan-transluminale Embolisation einer Gefässmissbildung durch Mikrokatheter, Verwendung von drei Mikrokathetern	39.79.46↔	Selektive Embolisation mit ablösbaren Ballons von abdominalen Gefässen
39.72.34↔	Perkutan-transluminale Embolisation einer Gefässmissbildung durch Mikrokatheter, Verwendung von vier Mikrokathetern	39.79.47↔	Selektive Embolisation mit ablösbaren Ballons von spinalen Gefässen
39.72.35↔	Perkutan-transluminale Embolisation einer Gefässmissbildung durch Mikrokatheter, Verwendung von fünf Mikrokathetern	39.79.48↔	Selektive Embolisation mit ablösbaren Ballons von Gefässen der unteren Extremitäten
39.72.36↔	Perkutan-transluminale Embolisation einer Gefässmissbildung durch Mikrokatheter, Verwendung von 6 und mehr Mikrokathetern	39.79.49↔	Selektive Embolisation mit ablösbaren Ballons von sonstigen Gefässen, sonstige
39.72.99↔	Endovaskuläre plastische Rekonstruktion oder Okklusion von Gefässen am Kopf und Hals, sonstige	39.79.50↔	Selektive Embolisation mit Schirmen von sonstigen Gefässen, n.n.bez.
39.73.00↔	Endovaskuläre Implantation eines Graft an der thorakalen Aorta, n.n.bez.	39.79.51↔	Selektive Embolisation mit Schirmen von Gefässen der oberen Extremitäten
39.73.10↔	Endovaskuläre Implantation eines Grafts in die Aorta thoracica, ohne Fenestrierung oder Seitenarm	39.79.52↔	Selektive Embolisation mit Schirmen der Aorta
39.73.11↔	Endovaskuläre Implantation eines Grafts in die Aorta thoracica, mit Fenestrierung oder Seitenarm	39.79.54↔	Selektive Embolisation mit Schirmen von thorakalen Gefässen
39.73.20↔	Endovaskuläre Implantation eines Grafts in die Aorta thoracoabdominalis	39.79.55↔	Selektive Embolisation mit Schirmen von viszeralen Gefässen
39.73.99↔	Endovaskuläre Implantation eines Grafts an der thorakalen Aorta, sonstige	39.79.56↔	Selektive Embolisation mit Schirmen von abdominalen Gefässen
39.79.11↔	Endovaskuläre Implantation eines Grafts an Viszeralgefässen	39.79.57↔	Selektive Embolisation mit Schirmen von Gefässen der unteren Extremitäten
39.79.12↔	Endovaskuläre Implantation eines Grafts an Gefässen des Beckens	39.79.58↔	Selektive Embolisation mit Schirmen von spinalen Gefässen
39.79.13↔	Endovaskuläre Implantation eines Grafts an abdominalen Gefässen	39.79.59↔	Selektive Embolisation mit Schirmen von sonstigen Gefässen, sonstige
		39.79.60↔	Selektive Embolisation mit Partikeln von sonstigen Gefässen, n.n.bez.
		39.79.61↔	Selektive Embolisation mit Partikeln von Gefässen der oberen Extremitäten
		39.79.62↔	Selektive Embolisation mit Partikeln der Aorta
		39.79.64↔	Selektive Embolisation mit Partikeln von thorakalen Gefässen
		39.79.65↔	Selektive Embolisation mit Partikeln von viszeralen Gefässen
		39.79.66↔	Selektive Embolisation mit Partikeln von abdominalen Gefässen
		39.79.67↔	Selektive Embolisation mit Partikeln von Gefässen der unteren Extremitäten
		39.79.68↔	Selektive Embolisation mit Partikeln von spinalen Gefässen
		39.79.69↔	Selektive Embolisation mit Partikeln von sonstigen Gefässen, sonstige

39.79.70↔	Kathetertechnischer Verschluss von Arterien mittels Laser, sonstigen Gefässen, n.n.bez.	39.79.81↔	Kathetertechnischer Verschluss mittels Radiofrequenz an Arterien der oberen Extremitäten
39.79.71↔	Kathetertechnischer Verschluss mittels Laser, an Arterien der oberen Extremitäten	39.79.82↔	Kathetertechnischer Verschluss mittels Radiofrequenz an der Aorta
39.79.72↔	Kathetertechnischer Verschluss mittels Laser, an der Aorta	39.79.84↔	Kathetertechnischer Verschluss mittels Radiofrequenz an thorakalen Gefässen
39.79.74↔	Kathetertechnischer Verschluss mittels Laser, an thorakalen Gefässen	39.79.85↔	Kathetertechnischer Verschluss mittels Radiofrequenz an Gefässen der unteren Extremitäten
39.79.75↔	Kathetertechnischer Verschluss mittels Laser, an Gefässen der unteren Extremitäten	39.79.86↔	Kathetertechnischer Verschluss mittels Radiofrequenz an viszerale Gefässen
39.79.76↔	Kathetertechnischer Verschluss mittels Laser, an viszerale Gefässen	39.79.87↔	Kathetertechnischer Verschluss mittels Radiofrequenz an abdominalen Gefässen
39.79.77↔	Kathetertechnischer Verschluss mittels Laser, an abdominalen Gefässen	39.79.89↔	Kathetertechnischer Verschluss mittels Radiofrequenz an sonstigen Gefässen, sonstige
39.79.79↔	Kathetertechnischer Verschluss von Arterien mittels Laser, sonstige Gefässe, sonstige	39.99.21↔	Operationen bei kongenitaler Anomalie des Aortenisthmus (Stenose) oder bei unterbrochenem Aortenbogen
39.79.80↔	Kathetertechnischer Verschluss von Arterien mittels Radiofrequenz, sonstige Gefässe, n.n.bez.		

Prozedur F34-2

38.16.00↔	Endarterektomie von abdominalen Arterien, n.n.bez.	38.36.17↔	Resektion der A. iliaca mit Anastomose
38.16.10↔	Endarterektomie von viszerale Arterien, n.n.bez.	38.36.19↔	Resektion von viszerale Arterien mit Anastomose, sonstige
38.16.11↔	Endarterektomie des Truncus coeliacus	38.36.99↔	Resektion von abdominalen Arterien mit Anastomose, sonstige
38.16.12↔	Endarterektomie der A. gastrica	38.37.00↔	Resektion von abdominalen Venen mit Anastomose, n.n.bez.
38.16.13↔	Endarterektomie der A. hepatica	38.37.10↔	Resektion von tiefen abdominalen Venen mit Anastomose, n.n.bez.
38.16.14↔	Endarterektomie der A. lienalis	38.37.11↔	Resektion der V. cava inferior mit Anastomose
38.16.15↔	Endarterektomie der A. renalis	38.37.12↔	Resektion der V. iliaca mit Anastomose
38.16.16↔	Endarterektomie der A. mesenterialis	38.37.19↔	Resektion von tiefen abdominalen Venen mit Anastomose, sonstige
38.16.17↔	Endarterektomie der A. lumbalis	38.37.99↔	Resektion von abdominalen Venen mit Anastomose, sonstige
38.16.18↔	Endarterektomie der A. iliaca	38.38.00↔	Resektion von Arterien der unteren Extremität mit Anastomose, n.n.bez.
38.16.19↔	Endarterektomie von viszerale Arterien, sonstige	38.38.10↔	Resektion der A. femoralis mit Anastomose (communis) (superficialis)
38.16.99↔	Endarterektomie von abdominalen Arterien, sonstige	38.38.11↔	Resektion der A. profunda femoris mit Anastomose
38.36.00↔	Resektion von abdominalen Arterien mit Anastomose, n.n.bez.	38.38.12↔	Resektion der A. poplitea mit Anastomose
38.36.10↔	Resektion von viszerale Arterien mit Anastomose, n.n.bez.	38.38.99↔	Resektion von Arterien der unteren Extremität mit Anastomose, sonstige
38.36.11↔	Resektion des Truncus coeliacus mit Anastomose		
38.36.12↔	Resektion der A. gastrica mit Anastomose		
38.36.13↔	Resektion der A. hepatica mit Anastomose		
38.36.14↔	Resektion der A. lienalis mit Anastomose		
38.36.15↔	Resektion der A. renalis mit Anastomose		
38.36.16↔	Resektion der A. mesenterialis mit Anastomose		

Prozedur F34-3

86.88.50↔	Anlage oder Wechsel eines Systems zur Vakuumversiegelung, tiefreichend, an Knochen und Gelenken der Extremitäten	86.88.53↔	Anlage oder Wechsel eines Systems zur Vakuumversiegelung, endorektal
86.88.51↔	Anlage oder Wechsel eines Systems zur Vakuumversiegelung, tiefreichend, an Thorax, Mediastinum und Sternum	86.88.59↔	Anlage oder Wechsel eines Systems zur Vakuumversiegelung, an Haut und Unterhaut oder sonstigen Lokalisationen
86.88.52↔	Anlage oder Wechsel eines Systems zur Vakuumversiegelung, am offenen Abdomen		

ADRG F35

Andere kardiothorakale Eingriffe oder plastische Rekonstruktionen an der Brustwand

Mindestens eine Prozedur in Tabelle F35-1

DRG F35A

Andere kardiothorakale Eingriffe oder plastische Rekonstruktionen an der Brustwand, mit Herz-Lungen-Maschine

Prozedur in Tabelle F35-2

DRG F35B

Andere kardiothorakale Eingriffe oder plastische Rekonstruktionen an der Brustwand

Prozedur F35-1

- 34.79.00↔ Sonstige plastische Rekonstruktion an der Brustwand, n.n.bez.
34.79.10↔ Sonstige plastische Rekonstruktion an der Brustwand, sekundärer Verschluss einer Thorakotomie, n.n.bez.
34.79.11↔ Sonstige plastische Rekonstruktion an der Brustwand, sekundärer Verschluss einer Thorakotomie, durch Draht
34.79.12↔ Sonstige plastische Rekonstruktion an der Brustwand, sekundärer Verschluss einer Thorakotomie, durch Platte
34.79.19↔ Sonstige plastische Rekonstruktion an der Brustwand, sekundärer Verschluss einer Thorakotomie, sonstige
34.79.20↔ Sonstige plastische Rekonstruktion an der Brustwand, Stabilisierung, offen chirurgisch, n.n.bez.
34.79.21↔ Sonstige plastische Rekonstruktion an der Brustwand, Stabilisierung, offen chirurgisch, durch Draht
34.79.22↔ Sonstige plastische Rekonstruktion an der Brustwand, Stabilisierung, offen chirurgisch, durch Platte
34.79.29↔ Sonstige plastische Rekonstruktion an der Brustwand, Stabilisierung, offen chirurgisch, sonstige
34.79.30↔ Sonstige plastische Rekonstruktion an der Brustwand, offene Reposition einer Sternumfraktur, n.n.bez.
34.79.31↔ Sonstige plastische Rekonstruktion an der Brustwand, offene Reposition einer Sternumfraktur, durch Draht
34.79.32↔ Sonstige plastische Rekonstruktion an der Brustwand, offene Reposition einer Sternumfraktur, durch Platte
34.79.39↔ Sonstige plastische Rekonstruktion an der Brustwand, offene Reposition einer Sternumfraktur, sonstige
34.79.40↔ Sonstige plastische Rekonstruktion an der Brustwand, Knochenplastik und Knochentransplantation
34.79.99↔ Sonstige plastische Rekonstruktion an der Brustwand, sonstige
35.11.00↔ Valvuloplastik der Aortenklappe am offenen Herzen, ohne Ersatz, n.n.bez.
35.11.10↔ Valvulotomie der Aortenklappe am offenen Herzen
35.11.11↔ Klappenerhaltender Ersatz der Aortenwurzel (Tirone David Operation)
35.11.20↔ Rekonstruktion der Aortenklappe am offenen Herzen, ohne Ersatz, bei kongenitalen Klappenanomalien des Herzens
35.11.99↔ Valvuloplastik der Aortenklappe am offenen Herzen, ohne Ersatz, sonstige
35.43.00↔ Vergrößerung eines bestehenden Ventrikelseptumdefekts, n.n.bez.
35.43.10↔ Vergrößerung eines bestehenden Ventrikelseptumdefekts, offene Technik
35.43.99↔ Vergrößerung eines bestehenden Ventrikelseptumdefekts, sonstige
35.50↔ Korrektur von nicht näher bezeichnetem Herzseptumdefekt mit Prothese
35.51↔ Korrektur eines Vorhofseptumdefekts mit Prothese, offene Technik
35.53↔ Korrektur eines Ventrikelseptumdefekts mit Prothese, offener Zugang
35.54↔ Korrektur von Endokardkissendefekten (AV-Kanal) mit Prothese
35.60↔ Korrektur eines nicht bezeichneten Herzseptumdefekts mit Bio-Graft
35.61↔ Korrektur eines Vorhofseptumdefekts mit Bio-Graft
35.62↔ Korrektur eines Ventrikelseptumdefekts mit Bio-Graft
35.63↔ Korrektur von Endokardkissendefekten (AV-Kanal) mit Bio-Graft
35.70↔ Sonstige nicht näher bezeichnete Korrektur von nicht näher bezeichneten Herzseptumdefekten
35.71↔ Sonstige nicht näher bezeichnete Korrektur eines Vorhofseptumdefekts
35.72.00↔ Korrektur eines Ventrikelseptumdefekts, n.n.bez.
35.72.10↔ Verschluss eines erworbenen Ventrikelseptumdefekts
35.72.99↔ Korrektur eines Ventrikelseptumdefekts, sonstige
35.73↔ Sonstige und nicht näher bezeichnete Korrektur von Endokardkissendefekten (AV-Kanal)
35.91↔ Interatriale Transposition des venösen Rückflusses
35.92↔ Erzeugen eines Conduits zwischen rechtem Ventrikel und Pulmonalarterie
35.93↔ Erzeugen eines Conduits zwischen linkem Ventrikel und Aorta
35.94↔ Erzeugen eines Conduits zwischen Vorhof und Pulmonalarterie
35.98.10↔ Perkutan-transluminaler Verschluss eines Vorhofseptumdefekts, n.n.bez.
35.98.19↔ Perkutan-transluminaler Verschluss eines Vorhofseptumdefekts, sonstige
35.98.30↔ Perkutan-transluminaler Verschluss eines Ventrikelseptumdefekts
35.98.99↔ Sonstige Operationen an Herzsepten, sonstige
37.10↔ Inzision am Herzen n.n.bez.
37.11.00↔ Kardiotomie, n.n.bez.
37.11.10↔ Epikardiale, endokardiale und epimyokardiale Inzision
37.11.99↔ Kardiotomie, sonstige
37.12↔ Perikardiotomie
37.24.00↔ Perikardiopsie, n.n.bez.
37.24.20↔ Offene Perikardiopsie
37.24.99↔ Perikardiopsie, sonstige
37.25.00↔ Herzbiopsie, n.n.bez.
37.25.20↔ Transvasale Biopsie des Endokards, Myokards und Endomyokards
37.25.30↔ Herzbiopsie, offen
37.25.99↔ Herzbiopsie, sonstige
37.31.00↔ Perikardektomie, n.n.bez.
37.31.10↔ Perikardektomie, partiell
37.31.20↔ Perikardektomie, total
37.31.30↔ Adhäsiolyse am Perikard
37.31.99↔ Perikardektomie, sonstige
37.32↔ Aneurysmektomie am Herzen
37.33.00↔ Exzision oder Destruktion von anderer Läsion oder Gewebe des Herzens, offener Zugang, n.n.bez.
37.33.10↔ Exzision oder Destruktion am Reizleitungssystem, offener Zugang, n.n.bez.
37.33.11↔ Exzision oder Destruktion am Reizleitungssystem, offener Zugang, ablativ Maßnahmen bei Tachyarrhythmie
37.33.19↔ Exzision oder Destruktion am Reizleitungssystem, offener Zugang, sonstige
37.33.20↔ Exzision von anderer Läsion oder Gewebe des Herzens, offener Zugang
37.33.30↔ Destruktion von anderer Läsion oder Gewebe des Herzens, offener Zugang
37.33.99↔ Exzision oder Destruktion von anderer Läsion oder Gewebe des Herzens, offener Zugang, sonstige
37.35↔ Partielle Ventrikulektomie
37.41↔ Implantation von prothetischem herzunterstützendem System am Herzen
37.49↔ Sonstige plastische Rekonstruktion am Herzen und Perikard
37.4x.00↔ Plastische Rekonstruktion von Herz und Perikard, n.n.bez.
37.4x.10↔ Naht des Perikardes (nach Verletzung)
37.4x.11↔ Plastische Rekonstruktion des Perikardes, sonstige
37.4x.20↔ Naht des Myokardes (nach Verletzung)
37.4x.21↔ Plastische Rekonstruktion des Myokard, sonstige
37.4x.99↔ Plastische Rekonstruktion von Herz und Perikard, sonstige
37.52↔ Implantation eines kompletten Herzersatzsystems
37.53↔ Ersatz oder Reparatur der thorakalen Einheit eines kompletten Herzersatzsystems
37.54↔ Ersatz oder Reparatur von sonstigen implantierbaren Bestandteilen eines kompletten Herzersatzsystems
37.6a.11↔ Implantation eines herzkreislaufunterstützenden Systems, mit Pumpe, ohne Gasaustauschfunktion, extrakorporal, linksventrikulär, offen chirurgisch thorakal (Thorakotomie, Minithorakotomie, Sternotomie)
37.6a.12↔ Implantation eines herzkreislaufunterstützenden Systems, mit Pumpe, ohne Gasaustauschfunktion, extrakorporal, rechtsventrikulär, offen chirurgisch thorakal (Thorakotomie, Minithorakotomie, Sternotomie)
37.6a.21↔ Implantation eines herzkreislaufunterstützenden Systems, mit Pumpe, ohne Gasaustauschfunktion, extrakorporal, biventrikulär, offen chirurgisch thorakal (Thorakotomie, Minithorakotomie, Sternotomie)

37.6a.31↔	Implantation eines herzkreislaufunterstützenden Systems, mit Pumpe, ohne Gasaustauschfunktion, intrakorporal, linksventrikulär, offen chirurgisch thorakal (Thorakotomie, Minithorakotomie, Sternotomie)	37.6b.61↔	Entfernen eines herzkreislauf- und lungenunterstützenden Systems, mit Pumpe, mit Oxygenator (inkl. CO2-removal), extrakorporal, veno-venös, offen chirurgisch extra-thorakal (z.B. Gefäßfreilegung)
37.6a.32↔	Implantation eines herzkreislaufunterstützenden Systems, mit Pumpe, ohne Gasaustauschfunktion, intrakorporal, rechtsventrikulär, offen chirurgisch thorakal (Thorakotomie, Minithorakotomie, Sternotomie)	37.6b.71↔	Entfernen eines herzkreislauf- und lungenunterstützenden Systems, mit Pumpe, mit Oxygenator (inkl. CO2-removal), extrakorporal, veno-arteriell oder veno-venoarteriell, offen chirurgisch thorakal (Thorakotomie, Minithorakotomie, Sternotomie)
37.6a.33↔	Implantation eines herzkreislaufunterstützenden Systems, mit Pumpe, ohne Gasaustauschfunktion, intrakorporal, biventrikulär, offen chirurgisch thorakal (Thorakotomie, Minithorakotomie, Sternotomie)	37.6b.72↔	Entfernen eines herzkreislauf- und lungenunterstützenden Systems, mit Pumpe, mit Oxygenator (inkl. CO2-removal), extrakorporal, veno-arteriell oder veno-venoarteriell, offen chirurgisch extra-thorakal (z.B. Gefäßfreilegung)
37.6a.41↔	Implantation eines herzkreislaufunterstützenden Systems, mit Pumpe, ohne Gasaustauschfunktion, intravasal (inkl. Intrakardial), linksventrikulär, perkutan	37.6b.81↔	Entfernen einer intraaortale Ballonpumpe (IABP), offen chirurgisch
37.6a.42↔	Implantation eines herzkreislaufunterstützenden Systems, mit Pumpe, ohne Gasaustauschfunktion, intravasal (inkl. Intrakardial), rechtsventrikulär, perkutan	37.6b.a1↔	Entfernen eines herzkreislauf- und lungenunterstützenden Systems, ohne Pumpe, mit CO2-removal, extrakorporal, arterio-venös, offen chirurgisch extra-thorakal (z.B. Gefäßfreilegung)
37.6a.51↔	Implantation eines herzkreislauf- und lungenunterstützenden Systems, mit Pumpe, mit CO2-removal, extrakorporal, veno-venös, perkutan	37.6c.11↔	Revision ohne Ersatz eines herzkreislaufunterstützenden Systems, mit Pumpe, ohne Gasaustauschfunktion, extrakorporal, linksventrikulär, offen chirurgisch thorakal (Thorakotomie, Minithorakotomie, Sternotomie)
37.6a.61↔	Implantation eines herzkreislauf- und lungenunterstützenden Systems, mit Pumpe, mit Oxygenator (inkl. CO2-removal), extrakorporal, veno-venös, offen chirurgisch extra-thorakal (z.B. Gefäßfreilegung)	37.6c.12↔	Revision ohne Ersatz eines herzkreislaufunterstützenden Systems, mit Pumpe, ohne Gasaustauschfunktion, extrakorporal, rechtsventrikulär, offen chirurgisch thorakal (Thorakotomie, Minithorakotomie, Sternotomie)
37.6a.62↔	Implantation eines herzkreislauf- und lungenunterstützenden Systems, mit Pumpe, mit Oxygenator (inkl. CO2-removal), extrakorporal, veno-venös, perkutan	37.6c.21↔	Revision ohne Ersatz eines herzkreislaufunterstützenden Systems, mit Pumpe, ohne Gasaustauschfunktion, extrakorporal, biventrikulär, offen chirurgisch thorakal (Thorakotomie, Minithorakotomie, Sternotomie)
37.6a.71↔	Implantation eines herzkreislauf- und lungenunterstützenden Systems, mit Pumpe, mit Oxygenator (inkl. CO2-removal), extrakorporal, veno-arteriell oder veno-venoarteriell, offen chirurgisch thorakal (Thorakotomie, Minithorakotomie, Sternotomie)	37.6c.31↔	Revision ohne Ersatz eines herzkreislaufunterstützenden Systems, mit Pumpe, ohne Gasaustauschfunktion, intrakorporal, linksventrikulär, offen chirurgisch thorakal (Thorakotomie, Minithorakotomie, Sternotomie)
37.6a.72↔	Implantation eines herzkreislauf- und lungenunterstützenden Systems, mit Pumpe, mit Oxygenator (inkl. CO2-removal), extrakorporal, veno-arteriell oder veno-venoarteriell, offen chirurgisch extra-thorakal (z.B. Gefäßfreilegung)	37.6c.32↔	Revision ohne Ersatz eines herzkreislaufunterstützenden Systems, mit Pumpe, ohne Gasaustauschfunktion, intrakorporal, rechtsventrikulär, offen chirurgisch thorakal (Thorakotomie, Minithorakotomie, Sternotomie)
37.6a.73↔	Implantation eines herzkreislauf- und lungenunterstützenden Systems, mit Pumpe, mit Oxygenator (inkl. CO2-removal), extrakorporal, veno-arteriell oder veno-venoarteriell, perkutan	37.6c.33↔	Revision ohne Ersatz eines herzkreislaufunterstützenden Systems, mit Pumpe, ohne Gasaustauschfunktion, intrakorporal, biventrikulär, offen chirurgisch thorakal (Thorakotomie, Minithorakotomie, Sternotomie)
37.6a.81↔	Implantation einer intraaortale Ballonpumpe (IABP), offen chirurgisch	37.6c.61↔	Revision ohne Ersatz eines herzkreislauf- und lungenunterstützenden Systems, mit Pumpe, mit Oxygenator (inkl. CO2-removal), extrakorporal, veno-venös, offen chirurgisch extra-thorakal (z.B. Gefäßfreilegung)
37.6a.82↔	Implantation einer intraaortalen Ballonpumpe (IABP), perkutan	37.6c.71↔	Revision ohne Ersatz eines herzkreislauf- und lungenunterstützenden Systems, mit Pumpe, mit Oxygenator (inkl. CO2-removal), extrakorporal, veno-arteriell oder veno-venoarteriell, offen chirurgisch thorakal (Thorakotomie, Minithorakotomie, Sternotomie)
37.6b.11↔	Entfernen eines herzkreislaufunterstützenden Systems, mit Pumpe, ohne Gasaustauschfunktion, extrakorporal, linksventrikulär, offen chirurgisch thorakal (Thorakotomie, Minithorakotomie, Sternotomie)	37.6c.72↔	Revision ohne Ersatz eines herzkreislauf- und lungenunterstützenden Systems, mit Pumpe, mit Oxygenator (inkl. CO2-removal), extrakorporal, veno-arteriell oder veno-venoarteriell, offen chirurgisch extra-thorakal (z.B. Gefäßfreilegung)
37.6b.12↔	Entfernen eines herzkreislaufunterstützenden Systems, mit Pumpe, ohne Gasaustauschfunktion, extrakorporal, rechtsventrikulär, offen chirurgisch thorakal (Thorakotomie, Minithorakotomie, Sternotomie)	37.6c.a1↔	Revision ohne Ersatz eines herzkreislauf- und lungenunterstützenden Systems, ohne Pumpe, mit CO2-removal, extrakorporal, arterio-venös, offen chirurgisch extra-thorakal (z.B. Gefäßfreilegung)
37.6b.21↔	Entfernen eines herzkreislaufunterstützenden Systems, mit Pumpe, ohne Gasaustauschfunktion, extrakorporal, biventrikulär, offen chirurgisch thorakal (Thorakotomie, Minithorakotomie, Sternotomie)	37.91↔	Offene Herzmassage
37.6b.31↔	Entfernen eines herzkreislaufunterstützenden Systems, mit Pumpe, ohne Gasaustauschfunktion, intrakorporal, linksventrikulär, offen chirurgisch thorakal (Thorakotomie, Minithorakotomie, Sternotomie)	37.99.00↔	Sonstige Operationen an Herz und Perikard, n.n.bez.
37.6b.32↔	Entfernen eines herzkreislaufunterstützenden Systems, mit Pumpe, ohne Gasaustauschfunktion, intrakorporal, rechtsventrikulär, offen chirurgisch thorakal (Thorakotomie, Minithorakotomie, Sternotomie)	37.99.10↔	Intramyokardiale Stammzelltherapie, n.n.bez.
37.6b.33↔	Entfernen eines herzkreislaufunterstützenden Systems, mit Pumpe, ohne Gasaustauschfunktion, intrakorporal, biventrikulär, offen chirurgisch thorakal (Thorakotomie, Minithorakotomie, Sternotomie)	37.99.11↔	Intramyokardiale Stammzelltherapie ohne Anreicherung von Stammzellfraktionen oder kultureller Vermehrung
37.6b.41↔	Entfernen eines herzkreislaufunterstützenden Systems, mit Pumpe, ohne Gasaustauschfunktion, intravasal (inkl. Intrakardial), linksventrikulär, perkutan	37.99.12↔	Intramyokardiale Stammzelltherapie mit Anreicherung von Stammzellfraktionen oder kultureller Vermehrung
37.6b.42↔	Entfernen eines herzkreislaufunterstützenden Systems, mit Pumpe, ohne Gasaustauschfunktion, intravasal (inkl. Intrakardial), rechtsventrikulär, perkutan	37.99.19↔	Intramyokardiale Stammzelltherapie, sonstige
		37.99.20↔	Operationen bei kongenitalen Anomalien des Herzens, n.n.bez.
		37.99.29↔	Operationen bei kongenitalen Anomalien des Herzens, sonstige
		37.99.30↔	Ligatur eines Herzohres
		37.99.80↔	Reoperation an Herz und Perikard
		37.99.99↔	Sonstige Operationen an Herz und Perikard, sonstige
		37.9a.00↔	Implantation eines herzmuskelstimulierenden Systems, n.n.bez.

37.9a.11↔	Implantation oder Wechsel eines myokardmodulierenden Systems (CCM)	38.45.39↔	Resektion thorakaler Venen mit Ersatz, sonstige
37.9a.99↔	Implantation eines herzmuskelstimulierenden Systems, sonstige	38.45.99↔	Resektion von thorakalen Blutgefässen mit Ersatz, sonstige
38.04.00↔	Inzision der Aorta, n.n.bez.	38.47.00↔	Resektion von abdominalen Venen mit Ersatz, n.n.bez.
38.04.10↔	Inzision von Aorta ascendens und Aortenbogen	38.47.10↔	Resektion von tiefen abdominalen Venen mit Ersatz, n.n.bez.
38.04.20↔	Inzision der Aorta descendens	38.47.11↔	Resektion der V. cava inferior mit Ersatz
38.04.30↔	Inzision der Aorta abdominalis	38.47.12↔	Resektion der V. iliaca mit Ersatz
38.04.99↔	Inzision der Aorta, sonstige	38.47.19↔	Resektion von tiefen abdominalen Venen mit Ersatz, sonstige
38.05.00↔	Inzision von anderen thorakalen Gefässen, n.n.bez.	38.47.99↔	Resektion von abdominalen Venen mit Ersatz, sonstige
38.05.10↔	Inzision von anderen thorakalen Arterien	38.64.00↔	Sonstige Exzision der Aorta, n.n.bez.
38.05.20↔	Inzision von thorakalen Venen, n.n.bez.	38.64.10↔	Sonstige Exzision der thorakalen Aorta
38.05.21↔	Inzision von thorakalen tiefen Venen	38.64.20↔	Sonstige Exzision der Aorta abdominalis
38.05.29↔	Inzision von thorakalen Venen, sonstige	38.64.99↔	Sonstige Exzision der Aorta, sonstige
38.05.99↔	Inzision von anderen thorakalen Gefässen, sonstige	38.65.00↔	Sonstige Exzision von thorakalen Gefässen, n.n.bez.
38.07.00↔	Inzision von abdominalen Venen, n.n.bez.	38.65.10↔	Sonstige Exzision von thorakalen Arterien
38.07.10↔	Inzision von tiefen abdominalen Venen, n.n.bez.	38.65.20↔	Sonstige Exzision von thorakalen Venen, n.n.bez.
38.07.11↔	Inzision der V. cava inferior	38.65.21↔	Sonstige Exzision der V. cava superior
38.07.12↔	Inzision der V. iliaca	38.65.22↔	Sonstige Exzision von sonstigen tiefen thorakalen Venen
38.07.19↔	Inzision von tiefen abdominalen Venen, sonstige	38.65.29↔	Sonstige Exzision von thorakalen Venen, sonstige
38.07.99↔	Inzision von abdominalen Venen, sonstige	38.65.99↔	Sonstige Exzision von thorakalen Gefässen, sonstige
38.15.00↔	Endarterektomie der anderen thorakalen Gefässe, n.n.bez.	38.85.00↔	Sonstiger chirurgischer Verschluss von anderen thorakalen Gefässen, n.n.bez.
38.15.10↔	Endarterektomie der A. subclavia	38.85.10↔	Sonstiger chirurgischer Verschluss von anderen thorakalen Arterien, n.n.bez.
38.15.20↔	Endarterektomie des Truncus brachiocephalicus	38.85.11↔	Sonstiger chirurgischer Verschluss der A. subclavia
38.15.30↔	Endarterektomie der A. pulmonalis	38.85.12↔	Sonstiger chirurgischer Verschluss der A. pulmonalis
38.15.40↔	Endarterektomie der V. pulmonalis	38.85.13↔	Sonstiger chirurgischer Verschluss des Truncus brachiocephalicus
38.15.99↔	Endarterektomie der anderen thorakalen Gefässe, sonstige	38.85.19↔	Sonstiger chirurgischer Verschluss von anderen thorakalen Arterien, sonstige
38.35.00↔	Resektion von thorakalen Gefässen mit Anastomose, n.n.bez.	38.85.20↔	Sonstiger chirurgischer Verschluss von thorakalen Venen, n.n.bez.
38.35.10↔	Resektion von thorakalen Arterien mit Anastomose, n.n.bez.	38.85.21↔	Sonstiger chirurgischer Verschluss der V. cava superior
38.35.11↔	Resektion der A. subclavia mit Anastomose	38.85.22↔	Sonstiger chirurgischer Verschluss der V. pulmonalis
38.35.12↔	Resektion des Truncus brachiocephalicus mit Anastomose	38.85.23↔	Sonstiger chirurgischer Verschluss der V. subclavia
38.35.13↔	Resektion der A. pulmonalis mit Anastomose	38.85.28↔	Sonstiger chirurgischer Verschluss von sonstigen tiefen thorakalen Venen
38.35.19↔	Resektion von thorakalen Arterien mit Anastomose, sonstige	38.85.29↔	Sonstiger chirurgischer Verschluss von thorakalen Venen, sonstige
38.35.20↔	Resektion von thorakalen Venen mit Anastomose, n.n.bez.	38.85.99↔	Sonstiger chirurgischer Verschluss von anderen thorakalen Gefässen, sonstige
38.35.21↔	Resektion der V. pulmonalis mit Anastomose	39.0x.00↔	Shunt einer systemischen Arterie zur Pulmonalarterie, n.n.bez.
38.35.22↔	Resektion der V. subclavia mit Anastomose	39.0x.10↔	Anastomose zwischen A. subclavia und A. pulmonalis (Blalock-Taussig)
38.35.23↔	Resektion der V. cava superior mit Anastomose	39.0x.11↔	Anastomose zwischen Aorta und A. pulmonalis dextra (Waterston-Cooley)
38.35.28↔	Resektion von thorakalen von sonstigen tiefen Venen mit Anastomose	39.0x.12↔	Anastomose zwischen Aorta descendens und A. pulmonalis sinistra (Potts-Smith)
38.35.29↔	Resektion von thorakalen Venen mit Anastomose, sonstige	39.0x.13↔	Anastomose zwischen A. pulmonalis sinistra und A. pulmonalis dextra
38.35.99↔	Resektion von thorakalen Gefässen mit Anastomose, sonstige	39.0x.20↔	Prothesenshunt zwischen A. pulmonalis und Aorta, zentral
38.45.00↔	Resektion von thorakalen Blutgefässen mit Ersatz, n.n.bez.	39.0x.21↔	Prothesenshunt zwischen A. pulmonalis und Aorta, peripher
38.45.10↔	Resektion der thorakalen Aorta mit Ersatz, n.n.bez.	39.0x.23↔	Pulmonalarterielles Banding
38.45.11↔	Resektion der Aorta ascendens oder des Aortenbogens mit Ersatz	39.0x.24↔	Shunt einer systemischen Arterie zur Pulmonalarterie, Damus-Kay-Stansel-Operation
38.45.12↔	Resektion der Aorta thoracica mit Ersatz	39.0x.99↔	Shunt einer systemischen Arterie zur Pulmonalarterie, sonstige
38.45.13↔	Resektion der Aorta thoracoabdominalis mit Ersatz		
38.45.14↔	Resektion der thorakalen Aorta und Ersatz mit Hybridprothese		
38.45.19↔	Resektion der thorakalen Aorta mit Ersatz, sonstige		
38.45.20↔	Resektion sonstiger thorakaler Arterien mit Ersatz, n.n.bez.		
38.45.21↔	Resektion der A. pulmonalis mit Ersatz		
38.45.22↔	Resektion des Truncus brachiocephalicus mit Ersatz		
38.45.29↔	Resektion sonstiger thorakaler Arterien mit Ersatz		
38.45.30↔	Resektion thorakaler Venen mit Ersatz, n.n.bez.		
38.45.31↔	Resektion der V. cava superior mit Ersatz		
38.45.38↔	Resektion sonstiger tiefer thorakaler Venen mit Ersatz		

Prozedur F35-2

37.33.00↔	Exzision oder Destruktion von anderer Läsion oder Gewebe des Herzens, offener Zugang, n.n.bez.	37.33.99↔	Exzision oder Destruktion von anderer Läsion oder Gewebe des Herzens, offener Zugang, sonstige
37.33.10↔	Exzision oder Destruktion am Reizleitungssystem, offener Zugang, n.n.bez.	37.52↔	Implantation eines kompletten Herzersatzsystems
37.33.11↔	Exzision oder Destruktion am Reizleitungssystem, offener Zugang, ablativ Maßnahmen bei Tachyarrhythmie	37.53↔	Ersatz oder Reparatur der thorakalen Einheit eines kompletten Herzersatzsystems
37.33.19↔	Exzision oder Destruktion am Reizleitungssystem, offener Zugang, sonstige	37.54↔	Ersatz oder Reparatur von sonstigen implantierbaren Bestandteilen eines kompletten Herzersatzsystems
37.33.20↔	Exzision von anderer Läsion oder Gewebe des Herzens, offener Zugang	37.6a.11↔	Implantation eines herzkreislaufunterstützenden Systems, mit Pumpe, ohne Gasaustauschfunktion, extrakorporal, linksventrikulär, offen chirurgisch thorakal (Thorakotomie, Minithorakotomie, Sternotomie)
37.33.30↔	Destruktion von anderer Läsion oder Gewebe des Herzens, offener Zugang		

37.6a.12↔	Implantation eines herzkreislaufunterstützenden Systems, mit Pumpe, ohne Gasaustauschfunktion, extrakorporal, rechtsventrikulär, offen chirurgisch thorakal (Thorakotomie, Minithorakotomie, Sternotomie)	37.6b.33↔	Entfernen eines herzkreislaufunterstützenden Systems, mit Pumpe, ohne Gasaustauschfunktion, intrakorporal, biventrikulär, offen chirurgisch thorakal (Thorakotomie, Minithorakotomie, Sternotomie)
37.6a.21↔	Implantation eines herzkreislaufunterstützenden Systems, mit Pumpe, ohne Gasaustauschfunktion, extrakorporal, biventrikulär, offen chirurgisch thorakal (Thorakotomie, Minithorakotomie, Sternotomie)	37.6b.41↔	Entfernen eines herzkreislaufunterstützenden Systems, mit Pumpe, ohne Gasaustauschfunktion, intravasal (inkl. Intrakardial), linksventrikulär, perkutan
37.6a.31↔	Implantation eines herzkreislaufunterstützenden Systems, mit Pumpe, ohne Gasaustauschfunktion, intrakorporal, linksventrikulär, offen chirurgisch thorakal (Thorakotomie, Minithorakotomie, Sternotomie)	37.6b.42↔	Entfernen eines herzkreislaufunterstützenden Systems, mit Pumpe, ohne Gasaustauschfunktion, intravasal (inkl. Intrakardial), rechtsventrikulär, perkutan
37.6a.32↔	Implantation eines herzkreislaufunterstützenden Systems, mit Pumpe, ohne Gasaustauschfunktion, intrakorporal, rechtsventrikulär, offen chirurgisch thorakal (Thorakotomie, Minithorakotomie, Sternotomie)	37.6b.61↔	Entfernen eines herzkreislauf- und lungenunterstützenden Systems, mit Pumpe, mit Oxygenator (inkl. CO2-removal), extrakorporal, veno-venös, offen chirurgisch extra-thorakal (z.B. Gefässfreilegung)
37.6a.33↔	Implantation eines herzkreislaufunterstützenden Systems, mit Pumpe, ohne Gasaustauschfunktion, intrakorporal, biventrikulär, offen chirurgisch thorakal (Thorakotomie, Minithorakotomie, Sternotomie)	37.6b.71↔	Entfernen eines herzkreislauf- und lungenunterstützenden Systems, mit Pumpe, mit Oxygenator (inkl. CO2-removal), extrakorporal, veno-arteriell oder veno-venoarteriell, offen chirurgisch thorakal (Thorakotomie, Minithorakotomie, Sternotomie)
37.6a.41↔	Implantation eines herzkreislaufunterstützenden Systems, mit Pumpe, ohne Gasaustauschfunktion, intravasal (inkl. Intrakardial), linksventrikulär, perkutan	37.6b.72↔	Entfernen eines herzkreislauf- und lungenunterstützenden Systems, mit Pumpe, mit Oxygenator (inkl. CO2-removal), extrakorporal, veno-arteriell oder veno-venoarteriell, offen chirurgisch extra-thorakal (z.B. Gefässfreilegung)
37.6a.42↔	Implantation eines herzkreislaufunterstützenden Systems, mit Pumpe, ohne Gasaustauschfunktion, intravasal (inkl. Intrakardial), rechtsventrikulär, perkutan	37.6b.81↔	Entfernen einer intraaortale Ballonpumpe (IABP), offen chirurgisch
37.6a.51↔	Implantation eines herzkreislauf- und lungenunterstützenden Systems, mit Pumpe, mit CO2-removal, extrakorporal, veno-venös, perkutan	37.6b.a1↔	Entfernen eines herzkreislauf- und lungenunterstützenden Systems, ohne Pumpe, mit CO2-removal, extrakorporal, arterio-venös, offen chirurgisch extra-thorakal (z.B. Gefässfreilegung)
37.6a.61↔	Implantation eines herzkreislauf- und lungenunterstützenden Systems, mit Pumpe, mit Oxygenator (inkl. CO2-removal), extrakorporal, veno-venös, offen chirurgisch extra-thorakal (z.B. Gefässfreilegung)	37.6c.11↔	Revision ohne Ersatz eines herzkreislaufunterstützenden Systems, mit Pumpe, ohne Gasaustauschfunktion, extrakorporal, linksventrikulär, offen chirurgisch thorakal (Thorakotomie, Minithorakotomie, Sternotomie)
37.6a.62↔	Implantation eines herzkreislauf- und lungenunterstützenden Systems, mit Pumpe, mit Oxygenator (inkl. CO2-removal), extrakorporal, veno-venös, perkutan	37.6c.12↔	Revision ohne Ersatz eines herzkreislaufunterstützenden Systems, mit Pumpe, ohne Gasaustauschfunktion, extrakorporal, rechtsventrikulär, offen chirurgisch thorakal (Thorakotomie, Minithorakotomie, Sternotomie)
37.6a.71↔	Implantation eines herzkreislauf- und lungenunterstützenden Systems, mit Pumpe, mit Oxygenator (inkl. CO2-removal), extrakorporal, veno-arteriell oder veno-venoarteriell, offen chirurgisch thorakal (Thorakotomie, Minithorakotomie, Sternotomie)	37.6c.21↔	Revision ohne Ersatz eines herzkreislaufunterstützenden Systems, mit Pumpe, ohne Gasaustauschfunktion, extrakorporal, biventrikulär, offen chirurgisch thorakal (Thorakotomie, Minithorakotomie, Sternotomie)
37.6a.72↔	Implantation eines herzkreislauf- und lungenunterstützenden Systems, mit Pumpe, mit Oxygenator (inkl. CO2-removal), extrakorporal, veno-arteriell oder veno-venoarteriell, offen chirurgisch extra-thorakal (z.B. Gefässfreilegung)	37.6c.31↔	Revision ohne Ersatz eines herzkreislaufunterstützenden Systems, mit Pumpe, ohne Gasaustauschfunktion, intrakorporal, linksventrikulär, offen chirurgisch thorakal (Thorakotomie, Minithorakotomie, Sternotomie)
37.6a.73↔	Implantation eines herzkreislauf- und lungenunterstützenden Systems, mit Pumpe, mit Oxygenator (inkl. CO2-removal), extrakorporal, veno-arteriell oder veno-venoarteriell, perkutan	37.6c.32↔	Revision ohne Ersatz eines herzkreislaufunterstützenden Systems, mit Pumpe, ohne Gasaustauschfunktion, intrakorporal, rechtsventrikulär, offen chirurgisch thorakal (Thorakotomie, Minithorakotomie, Sternotomie)
37.6a.81↔	Implantation einer intraaortale Ballonpumpe (IABP), offen chirurgisch	37.6c.33↔	Revision ohne Ersatz eines herzkreislaufunterstützenden Systems, mit Pumpe, ohne Gasaustauschfunktion, extrakorporal, biventrikulär, offen chirurgisch thorakal (Thorakotomie, Minithorakotomie, Sternotomie)
37.6a.82↔	Implantation einer intraaortalen Ballonpumpe (IABP), perkutan	37.6c.61↔	Revision ohne Ersatz eines herzkreislauf- und lungenunterstützenden Systems, mit Pumpe, mit Oxygenator (inkl. CO2-removal), extrakorporal, veno-venös, offen chirurgisch extra-thorakal (z.B. Gefässfreilegung)
37.6b.11↔	Entfernen eines herzkreislaufunterstützenden Systems, mit Pumpe, ohne Gasaustauschfunktion, extrakorporal, linksventrikulär, offen chirurgisch thorakal (Thorakotomie, Minithorakotomie, Sternotomie)	37.6c.71↔	Revision ohne Ersatz eines herzkreislauf- und lungenunterstützenden Systems, mit Pumpe, mit Oxygenator (inkl. CO2-removal), extrakorporal, veno-arteriell oder veno-venoarteriell, offen chirurgisch thorakal (Thorakotomie, Minithorakotomie, Sternotomie)
37.6b.12↔	Entfernen eines herzkreislaufunterstützenden Systems, mit Pumpe, ohne Gasaustauschfunktion, extrakorporal, rechtsventrikulär, offen chirurgisch thorakal (Thorakotomie, Minithorakotomie, Sternotomie)	37.6c.72↔	Revision ohne Ersatz eines herzkreislauf- und lungenunterstützenden Systems, mit Pumpe, mit Oxygenator (inkl. CO2-removal), extrakorporal, veno-venös, offen chirurgisch extra-thorakal (z.B. Gefässfreilegung)
37.6b.21↔	Entfernen eines herzkreislaufunterstützenden Systems, mit Pumpe, ohne Gasaustauschfunktion, extrakorporal, biventrikulär, offen chirurgisch thorakal (Thorakotomie, Minithorakotomie, Sternotomie)	37.6c.a1↔	Revision ohne Ersatz eines herzkreislauf- und lungenunterstützenden Systems, ohne Pumpe, mit CO2-removal, extrakorporal, arterio-venös, offen chirurgisch extra-thorakal (z.B. Gefässfreilegung)
37.6b.31↔	Entfernen eines herzkreislaufunterstützenden Systems, mit Pumpe, ohne Gasaustauschfunktion, intrakorporal, linksventrikulär, offen chirurgisch thorakal (Thorakotomie, Minithorakotomie, Sternotomie)		
37.6b.32↔	Entfernen eines herzkreislaufunterstützenden Systems, mit Pumpe, ohne Gasaustauschfunktion, intrakorporal, rechtsventrikulär, offen chirurgisch thorakal (Thorakotomie, Minithorakotomie, Sternotomie)		

ADRG F36**Intensivmedizinische Komplexbehandlung > 196/360 Aufwandspunkte oder komplexe Gefässeingriffe mit Herz-Lungen-Maschine oder hochkomplexem Eingriff**

Mindestens eine Prozedur in Tabelle F36-1 oder Prozedur in Tabelle F36-2 und Prozedur in Tabelle F36-3 oder Prozedur in Tabelle F36-4

DRG F36A**Intensivmedizinische Komplexbehandlung > 784/1380 Aufwandspunkte oder hochkomplexem Eingriff**

Prozedur in Tabelle F36-5 oder Prozedur in Tabelle F36-4

DRG F36B**Intensivmedizinische Komplexbehandlung > 392/552 Aufwandsp. mit komplexer OR-Prozedur oder Intensivmed. Komplexbeh. > 980/1104 Aufwandspunkte oder komplexe Gefässeingriffe mit Herz-Lungen-Maschine**

Intensivmedizinische Komplexbehandlung > 392 / 552 Aufwandspunkte und Komplexe OR-Prozeduren oder Intensivmedizinische Komplexbehandlung > 980 / 1104 Aufwandspunkte oder Prozedur in Tabelle F36-2 und Prozedur in Tabelle F36-3

DRG F36C**Intensivmedizinische Komplexbehandlung > 392/552 Aufwandspunkte oder Intensivmed. Komplexbehandlung > 196/360 Aufwandspunkte mit komplexen OR-Prozeduren oder komplexem Eingriff**

Intensivmedizinische Komplexbehandlung > 392 / 552 Aufwandspunkte oder mindestens eine Prozedur in Tabelle F36-1 und Komplexe OR-Prozeduren oder Prozedur in Tabelle F36-6

DRG F36D**Intensivmedizinische Komplexbehandlung > 196/360 Aufwandspunkte****Prozedur F36-1**

99.b7.14†↔	Intensivmedizinische Komplexbehandlung, 361 bis 552 Aufwandspunkte	99.b7.21†↔	Intensivmedizinische Komplexbehandlung im Kindesalter (Basisprozedur), 197 bis 392 Aufwandspunkte
99.b7.15†↔	Intensivmedizinische Komplexbehandlung, 553 bis 828 Aufwandspunkte	99.b7.22†↔	Intensivmedizinische Komplexbehandlung im Kindesalter (Basisprozedur), 393 bis 588 Aufwandspunkte
99.b7.16†↔	Intensivmedizinische Komplexbehandlung, 829 bis 1104 Aufwandspunkte	99.b7.23†↔	Intensivmedizinische Komplexbehandlung im Kindesalter (Basisprozedur), 589 bis 784 Aufwandspunkte
99.b7.17†↔	Intensivmedizinische Komplexbehandlung, 1105 bis 1380 Aufwandspunkte	99.b7.24†↔	Intensivmedizinische Komplexbehandlung im Kindesalter (Basisprozedur), 785 bis 980 Aufwandspunkte
99.b7.18†↔	Intensivmedizinische Komplexbehandlung, 1381 bis 1656 Aufwandspunkte	99.b7.25†↔	Intensivmedizinische Komplexbehandlung im Kindesalter (Basisprozedur), 981 bis 1176 Aufwandspunkte
99.b7.1a†↔	Intensivmedizinische Komplexbehandlung, 1657 bis 1932 Aufwandspunkte	99.b7.26†↔	Intensivmedizinische Komplexbehandlung im Kindesalter (Basisprozedur), 1177 bis 1470 Aufwandspunkte
99.b7.1b†↔	Intensivmedizinische Komplexbehandlung, 1933 bis 2208 Aufwandspunkte	99.b7.27†↔	Intensivmedizinische Komplexbehandlung im Kindesalter (Basisprozedur), 1471 bis 1764 Aufwandspunkte
99.b7.1c†↔	Intensivmedizinische Komplexbehandlung, 2209 bis 2484 Aufwandspunkte	99.b7.28†↔	Intensivmedizinische Komplexbehandlung im Kindesalter (Basisprozedur), 1765 bis 2058 Aufwandspunkte
99.b7.1d†↔	Intensivmedizinische Komplexbehandlung, 2485 bis 2760 Aufwandspunkte	99.b7.2a†↔	Intensivmedizinische Komplexbehandlung im Kindesalter (Basisprozedur), 2059 bis 2352 Aufwandspunkte
99.b7.1e†↔	Intensivmedizinische Komplexbehandlung, 2761 bis 3220 Aufwandspunkte	99.b7.2b†↔	Intensivmedizinische Komplexbehandlung im Kindesalter (Basisprozedur), 2353 bis 2646 Aufwandspunkte
99.b7.1f†↔	Intensivmedizinische Komplexbehandlung, 3221 bis 3680 Aufwandspunkte	99.b7.2c†↔	Intensivmedizinische Komplexbehandlung im Kindesalter (Basisprozedur), 2647 bis 2940 Aufwandspunkte
99.b7.1g†↔	Intensivmedizinische Komplexbehandlung, 3681 bis 4600 Aufwandspunkte	99.b7.2d†↔	Intensivmedizinische Komplexbehandlung im Kindesalter (Basisprozedur), 2941 bis 3430 Aufwandspunkte
99.b7.1h†↔	Intensivmedizinische Komplexbehandlung, 4601 bis 5520 Aufwandspunkte	99.b7.2e†↔	Intensivmedizinische Komplexbehandlung im Kindesalter (Basisprozedur), 3431 bis 3920 Aufwandspunkte
99.b7.1i†↔	Intensivmedizinische Komplexbehandlung, 5521 bis 7360 Aufwandspunkte	99.b7.2f†↔	Intensivmedizinische Komplexbehandlung im Kindesalter (Basisprozedur), 3921 bis 4410 Aufwandspunkte
99.b7.1j†↔	Intensivmedizinische Komplexbehandlung, 7361 bis 9200 Aufwandspunkte	99.b7.2g†↔	Intensivmedizinische Komplexbehandlung im Kindesalter (Basisprozedur), 4411 bis 4900 Aufwandspunkte
99.b7.1k†↔	Intensivmedizinische Komplexbehandlung, 9201 bis 11040 Aufwandspunkte	99.b7.2h†↔	Intensivmedizinische Komplexbehandlung im Kindesalter (Basisprozedur), 4901 bis 5880 Aufwandspunkte
99.b7.1l†↔	Intensivmedizinische Komplexbehandlung, 11041 bis 13800 Aufwandspunkte	99.b7.2i†↔	Intensivmedizinische Komplexbehandlung im Kindesalter (Basisprozedur), 5881 bis 6860 Aufwandspunkte
99.b7.1m†↔	Intensivmedizinische Komplexbehandlung, 13801 bis 16560 Aufwandspunkte	99.b7.2j†↔	Intensivmedizinische Komplexbehandlung im Kindesalter (Basisprozedur), 6861 bis 7840 Aufwandspunkte
99.b7.1n†↔	Intensivmedizinische Komplexbehandlung, 16561 bis 19320 Aufwandspunkte	99.b7.2k†↔	Intensivmedizinische Komplexbehandlung im Kindesalter (Basisprozedur), 7841 bis 9800 Aufwandspunkte
99.b7.1o†↔	Intensivmedizinische Komplexbehandlung, 19321 und mehr Aufwandspunkte	99.b7.2l†↔	Intensivmedizinische Komplexbehandlung im Kindesalter (Basisprozedur), 9801 bis 11760 Aufwandspunkte

99.b7.2m† ↔ Intensivmedizinische Komplexbehandlung im Kindesalter (Basisprozedur), 11761 bis 13720 Aufwandspunkte
 99.b7.2n† ↔ Intensivmedizinische Komplexbehandlung im Kindesalter (Basisprozedur), 13721 bis 16660 Aufwandspunkte

99.b7.2o† ↔ Intensivmedizinische Komplexbehandlung im Kindesalter (Basisprozedur), 16661 bis 19600 Aufwandspunkte
 99.b7.2p† ↔ Intensivmedizinische Komplexbehandlung im Kindesalter (Basisprozedur), 19601 und mehr Aufwandspunkte

Prozedur F36-2

38.45.13 ↔ Resektion der Aorta thoracoabdominalis mit Ersatz

38.45.14 ↔ Resektion der thorakalen Aorta und Ersatz mit Hybridprothese

Prozedur F36-3

39.61.00 ↔ Extrakorporelle Zirkulation (ECC), n.n.bez.
 39.61.10 ↔ Konventionelle extrakorporelle Zirkulation (ECC) unter Normothermie (mehr als 35° C)
 39.61.11 ↔ Konventionelle extrakorporelle Zirkulation (ECC) unter milder Hypothermie (32 - 35° C)
 39.61.12 ↔ Konventionelle extrakorporelle Zirkulation (ECC) unter moderater Hypothermie (26 bis unter 32° C)
 39.61.13 ↔ Konventionelle extrakorporelle Zirkulation (ECC) unter tiefer Hypothermie (20 bis unter 26° C)
 39.61.14 ↔ Konventionelle extrakorporelle Zirkulation (ECC) unter profunder Hypothermie (unter 20° C)
 39.61.15 ↔ Konventionelle extrakorporelle Zirkulation (ECC) unter Hypothermie, unbekannte Temperatur

39.61.21 ↔ Minimalisierte extrakorporelle Zirkulation (ECC) unter Normothermie (mehr als 35° C)
 39.61.22 ↔ Minimalisierte extrakorporelle Zirkulation (ECC) unter milder Hypothermie (32 - 35° C)
 39.61.23 ↔ Minimalisierte extrakorporelle Zirkulation (ECC) unter moderater Hypothermie (26 bis unter 32° C)
 39.61.24 ↔ Minimalisierte extrakorporelle Zirkulation (ECC) unter tiefer Hypothermie (20 bis unter 26° C)
 39.61.25 ↔ Minimalisierte extrakorporelle Zirkulation (ECC) unter profunder Hypothermie (unter 20° C)
 39.61.26 ↔ Minimalisierte extrakorporelle Zirkulation (ECC) unter Hypothermie, unbekannte Temperatur
 39.61.99 ↔ Extrakorporelle Zirkulation (ECC), sonstige

Prozedur F36-4

37.6a.11 ↔ Implantation eines herzkreislaufunterstützenden Systems, mit Pumpe, ohne Gasaustauschfunktion, extrakorporal, linksventrikulär, offen chirurgisch thorakal (Thorakotomie, Minithorakotomie, Sternotomie)
 37.6a.12 ↔ Implantation eines herzkreislaufunterstützenden Systems, mit Pumpe, ohne Gasaustauschfunktion, extrakorporal, rechtsventrikulär, offen chirurgisch thorakal (Thorakotomie, Minithorakotomie, Sternotomie)
 37.6a.21 ↔ Implantation eines herzkreislaufunterstützenden Systems, mit Pumpe, ohne Gasaustauschfunktion, extrakorporal, biventrikulär, offen chirurgisch thorakal (Thorakotomie, Minithorakotomie, Sternotomie)

37.6a.31 ↔ Implantation eines herzkreislaufunterstützenden Systems, mit Pumpe, ohne Gasaustauschfunktion, intrakorporal, linksventrikulär, offen chirurgisch thorakal (Thorakotomie, Minithorakotomie, Sternotomie)
 37.6a.32 ↔ Implantation eines herzkreislaufunterstützenden Systems, mit Pumpe, ohne Gasaustauschfunktion, intrakorporal, rechtsventrikulär, offen chirurgisch thorakal (Thorakotomie, Minithorakotomie, Sternotomie)
 37.6a.33 ↔ Implantation eines herzkreislaufunterstützenden Systems, mit Pumpe, ohne Gasaustauschfunktion, intrakorporal, biventrikulär, offen chirurgisch thorakal (Thorakotomie, Minithorakotomie, Sternotomie)

Prozedur F36-5

99.b7.18† ↔ Intensivmedizinische Komplexbehandlung, 1381 bis 1656 Aufwandspunkte
 99.b7.1a† ↔ Intensivmedizinische Komplexbehandlung, 1657 bis 1932 Aufwandspunkte
 99.b7.1b† ↔ Intensivmedizinische Komplexbehandlung, 1933 bis 2208 Aufwandspunkte
 99.b7.1c† ↔ Intensivmedizinische Komplexbehandlung, 2209 bis 2484 Aufwandspunkte
 99.b7.1d† ↔ Intensivmedizinische Komplexbehandlung, 2485 bis 2760 Aufwandspunkte
 99.b7.1e† ↔ Intensivmedizinische Komplexbehandlung, 2761 bis 3220 Aufwandspunkte
 99.b7.1f† ↔ Intensivmedizinische Komplexbehandlung, 3221 bis 3680 Aufwandspunkte
 99.b7.1g† ↔ Intensivmedizinische Komplexbehandlung, 3681 bis 4600 Aufwandspunkte
 99.b7.1h† ↔ Intensivmedizinische Komplexbehandlung, 4601 bis 5520 Aufwandspunkte
 99.b7.1i† ↔ Intensivmedizinische Komplexbehandlung, 5521 bis 7360 Aufwandspunkte
 99.b7.1j† ↔ Intensivmedizinische Komplexbehandlung, 7361 bis 9200 Aufwandspunkte
 99.b7.1k† ↔ Intensivmedizinische Komplexbehandlung, 9201 bis 11040 Aufwandspunkte
 99.b7.1l† ↔ Intensivmedizinische Komplexbehandlung, 11041 bis 13800 Aufwandspunkte
 99.b7.1m† ↔ Intensivmedizinische Komplexbehandlung, 13801 bis 16560 Aufwandspunkte
 99.b7.1n† ↔ Intensivmedizinische Komplexbehandlung, 16561 bis 19320 Aufwandspunkte

99.b7.1o† ↔ Intensivmedizinische Komplexbehandlung, 19321 und mehr Aufwandspunkte
 99.b7.24† ↔ Intensivmedizinische Komplexbehandlung im Kindesalter (Basisprozedur), 785 bis 980 Aufwandspunkte
 99.b7.25† ↔ Intensivmedizinische Komplexbehandlung im Kindesalter (Basisprozedur), 981 bis 1176 Aufwandspunkte
 99.b7.26† ↔ Intensivmedizinische Komplexbehandlung im Kindesalter (Basisprozedur), 1177 bis 1470 Aufwandspunkte
 99.b7.27† ↔ Intensivmedizinische Komplexbehandlung im Kindesalter (Basisprozedur), 1471 bis 1764 Aufwandspunkte
 99.b7.28† ↔ Intensivmedizinische Komplexbehandlung im Kindesalter (Basisprozedur), 1765 bis 2058 Aufwandspunkte
 99.b7.2a† ↔ Intensivmedizinische Komplexbehandlung im Kindesalter (Basisprozedur), 2059 bis 2352 Aufwandspunkte
 99.b7.2b† ↔ Intensivmedizinische Komplexbehandlung im Kindesalter (Basisprozedur), 2353 bis 2646 Aufwandspunkte
 99.b7.2c† ↔ Intensivmedizinische Komplexbehandlung im Kindesalter (Basisprozedur), 2647 bis 2940 Aufwandspunkte
 99.b7.2d† ↔ Intensivmedizinische Komplexbehandlung im Kindesalter (Basisprozedur), 2941 bis 3430 Aufwandspunkte
 99.b7.2e† ↔ Intensivmedizinische Komplexbehandlung im Kindesalter (Basisprozedur), 3431 bis 3920 Aufwandspunkte
 99.b7.2f† ↔ Intensivmedizinische Komplexbehandlung im Kindesalter (Basisprozedur), 3921 bis 4410 Aufwandspunkte
 99.b7.2g† ↔ Intensivmedizinische Komplexbehandlung im Kindesalter (Basisprozedur), 4411 bis 4900 Aufwandspunkte
 99.b7.2h† ↔ Intensivmedizinische Komplexbehandlung im Kindesalter (Basisprozedur), 4901 bis 5880 Aufwandspunkte
 99.b7.2i† ↔ Intensivmedizinische Komplexbehandlung im Kindesalter (Basisprozedur), 5881 bis 6860 Aufwandspunkte

99.b7.2j†↔	Intensivmedizinische Komplexbehandlung im Kindesalter (Basisprozedur), 6861 bis 7840 Aufwandspunkte	99.b7.2n†↔	Intensivmedizinische Komplexbehandlung im Kindesalter (Basisprozedur), 13721 bis 16660 Aufwandspunkte
99.b7.2k†↔	Intensivmedizinische Komplexbehandlung im Kindesalter (Basisprozedur), 7841 bis 9800 Aufwandspunkte	99.b7.2o†↔	Intensivmedizinische Komplexbehandlung im Kindesalter (Basisprozedur), 16661 bis 19600 Aufwandspunkte
99.b7.2l†↔	Intensivmedizinische Komplexbehandlung im Kindesalter (Basisprozedur), 9801 bis 11760 Aufwandspunkte	99.b7.2p†↔	Intensivmedizinische Komplexbehandlung im Kindesalter (Basisprozedur), 19601 und mehr Aufwandspunkte
99.b7.2m†↔	Intensivmedizinische Komplexbehandlung im Kindesalter (Basisprozedur), 11761 bis 13720 Aufwandspunkte		

Prozedur F36-6

37.6a.41↔	Implantation eines herzkreislaufunterstützenden Systems, mit Pumpe, ohne Gasaustauschfunktion, intravasal (inkl. Intrakardial), linksventrikulär, perkutan	37.6a.62↔	Implantation eines herzkreislauf- und lungenunterstützenden Systems, mit Pumpe, mit Oxygenator (inkl. CO2-removal), extrakorporal, veno-venös, perkutan
37.6a.42↔	Implantation eines herzkreislaufunterstützenden Systems, mit Pumpe, ohne Gasaustauschfunktion, intravasal (inkl. Intrakardial), rechtsventrikulär, perkutan	37.6a.73↔	Implantation eines herzkreislauf- und lungenunterstützenden Systems, mit Pumpe, mit Oxygenator (inkl. CO2-removal), extrakorporal, veno-arteriell oder veno-venoarteriell, perkutan
37.6a.51↔	Implantation eines herzkreislauf- und lungenunterstützenden Systems, mit Pumpe, mit CO2-removal, extrakorporal, veno-venös, perkutan		

ADRG F38

Mässig komplexe rekonstruktive Gefässeingriffe ohne Herz-Lungen-Maschine

Prozedur in Tabelle F38-1

DRG F38Z

Mässig komplexe rekonstruktive Gefässeingriffe ohne Herz-Lungen-Maschine

Prozedur F38-1

38.16.00↔	Endarterektomie von abdominalen Arterien, n.n.bez.	38.36.17↔	Resektion der A. iliaca mit Anastomose
38.16.10↔	Endarterektomie von viszeralen Arterien, n.n.bez.	38.36.19↔	Resektion von viszeralen Arterien mit Anastomose, sonstige
38.16.11↔	Endarterektomie des Truncus coeliacus	38.36.99↔	Resektion von abdominalen Arterien mit Anastomose, sonstige
38.16.12↔	Endarterektomie der A. gastrica	38.37.00↔	Resektion von abdominalen Venen mit Anastomose, n.n.bez.
38.16.13↔	Endarterektomie der A. hepatica	38.37.10↔	Resektion von tiefen abdominalen Venen mit Anastomose, n.n.bez.
38.16.14↔	Endarterektomie der A. lienalis	38.37.11↔	Resektion der V. cava inferior mit Anastomose
38.16.15↔	Endarterektomie der A. renalis	38.37.12↔	Resektion der V. iliaca mit Anastomose
38.16.16↔	Endarterektomie der A. mesenterialis	38.37.19↔	Resektion von tiefen abdominalen Venen mit Anastomose, sonstige
38.16.17↔	Endarterektomie der A. lumbalis	38.37.99↔	Resektion von abdominalen Venen mit Anastomose, sonstige
38.16.18↔	Endarterektomie der A. iliaca	38.38.00↔	Resektion von Arterien der unteren Extremität mit Anastomose, n.n.bez.
38.16.19↔	Endarterektomie von viszeralen Arterien, sonstige	38.38.10↔	Resektion der A. femoralis mit Anastomose (communis) (superficialis)
38.16.99↔	Endarterektomie von abdominalen Arterien, sonstige	38.38.11↔	Resektion der A. profunda femoris mit Anastomose
38.36.00↔	Resektion von abdominalen Arterien mit Anastomose, n.n.bez.	38.38.12↔	Resektion der A. poplitea mit Anastomose
38.36.10↔	Resektion von viszeralen Arterien mit Anastomose, n.n.bez.	38.38.99↔	Resektion von Arterien der unteren Extremität mit Anastomose, sonstige
38.36.11↔	Resektion des Truncus coeliacus mit Anastomose		
38.36.12↔	Resektion der A. gastrica mit Anastomose		
38.36.13↔	Resektion der A. hepatica mit Anastomose		
38.36.14↔	Resektion der A. lienalis mit Anastomose		
38.36.15↔	Resektion der A. renalis mit Anastomose		
38.36.16↔	Resektion der A. mesenterialis mit Anastomose		

ADRG F39

Unterbindung und Stripping von Venen

Prozedur in Tabelle F39-2

DRG F39A

Unterbindung und Stripping von Venen mit bestimmtem beidseitigem Eingriff mit Ulzeration oder mit schweren CC

(Hauptdiagnose in Tabelle F39-1 oder PCCL > 2) und (mindestens zwei Prozeduren in Tabelle F39-3 oder Beidseitige Prozedur in Tabelle F39-3)

DRG F39B

Unterbindung und Stripping von Venen mit bestimmtem beidseitigem Eingriff

Mindestens zwei Prozeduren in Tabelle F39-3 oder Beidseitige Prozedur in Tabelle F39-3

DRG F39C

Unterbindung und Stripping von Venen

Hauptdiagnose F39-1

170.23	Atheroskl ExtremitätArt: Becken-Bein-Typ, mit Ulzeration	183.0	Varizen untere Extremitäten mit Ulzerat
170.24	Atheroskl ExtremitätArt: Becken-Bein-Typ, mit Gangrän	183.2	Varizen unt Extremitäten m Ulzerat u Entzündung

Prozedur F39-2

38.39.00↔	Resektion von Venen der unteren Extremität mit Anastomose, n.n.bez.	38.67.00↔	Sonstige Exzision von abdominalen Venen, n.n.bez.
38.39.10↔	Resektion von Venen der unteren Extremität mit Anastomose, tiefe Venen	38.67.10↔	Sonstige Exzision von tiefen abdominalen Venen, n.n.bez.
38.39.99↔	Resektion von Venen der unteren Extremität mit Anastomose, sonstige	38.67.11↔	Sonstige Exzision der V. cava inferior
38.49.00↔	Resektion von Venen der unteren Extremität mit Ersatz, n.n.bez.	38.67.12↔	Sonstige Exzision der V. iliaca
38.50↔	Ligatur und Stripping von Varizen, Lokalisation n.n.bez.	38.67.19↔	Sonstige Exzision von tiefen abdominalen Venen, sonstige
38.52↔	Ligatur und Stripping von anderen Varizen an Kopf und Hals	38.67.99↔	Sonstige Exzision von abdominalen Venen, sonstige
38.53↔	Ligatur und Stripping von Varizen der oberen Extremität	38.69↔	Sonstige Exzision von Venen der unteren Extremität
38.55↔	Ligatur von thorakalen Varizen	38.83.11↔	Sonstiger chirurgischer Verschluss von Arterien der Hand
38.57↔	Ligatur und Stripping von abdominalen Varizen	38.83.19↔	Sonstiger chirurgischer Verschluss von sonstigen Arterien der oberen Extremität
38.59.00↔	Ligatur und Stripping von Varizen der unteren Extremität, n.n.bez.	38.83.21↔	Sonstiger chirurgischer Verschluss von tiefen Venen der oberen Extremität
38.59.10↔	Ligatur, Exzision und Stripping von Varizen und Vv. perforantes der unteren Extremität (als selbstständiger Eingriff)	39.32.11↔	Naht einer intrakraniellen Vene
38.59.20↔	Crossektomie und Stripping von Varizen der unteren Extremität, n.n.bez.	39.32.19↔	Naht einer Vene an Kopf und Hals, sonstige
38.59.21↔	Crossektomie und Stripping, V. saphena magna	39.32.30↔	Naht einer thorakalen Vene, n.n.bez.
38.59.22↔	Crossektomie und Stripping, V. saphena parva	39.32.31↔	Naht der V. cava superior
38.59.23↔	Crossektomie und Stripping, Vv. saphenae magna et parva	39.32.32↔	Naht der V. brachiocephalica
38.59.30↔	(Isolierte) Crossektomie, n.n.bez.	39.32.39↔	Naht einer thorakalen Vene, sonstige
38.59.31↔	(Isolierte) Crossektomie, V. saphena magna	39.32.40↔	Naht einer abdominalen Vene, n.n.bez.
38.59.32↔	(Isolierte) Crossektomie, V. saphena parva	39.32.41↔	Naht der V. cava inferior
38.59.33↔	(Isolierte) Crossektomie, Vv. saphena magna et parva	39.32.42↔	Naht der V. iliaca communis und V. iliaca interna
38.59.40↔	Lokale Lasertherapie von Varizen	39.99.10↔	Aortopexie
38.59.50↔	Endoluminale Therapie von Varizen	39.99.20↔	Operationen bei kongenitalen Gefässanomalien, n.n.bez.
38.59.51↔	Endovenöse Lasertherapie von Varizen [EVLV]	39.99.22↔	Operationen bei kongenitalen Anomalien der A. oder V. pulmonalis oder bei A. lusoria
38.59.52↔	Endovenöse Radiofrequenzablation von Varizen	39.99.23↔	Operationen bei kongenitalen Anomalien der V. cava
38.59.59↔	Endoluminale Therapie von Varizen, sonstige	39.99.24↔	Operationen bei kongenitalen Kollateralfässen und Unifokalisierung
38.59.99↔	Ligatur und Stripping von Varizen der unteren Extremität, sonstige		

Prozedur F39-3

38.59.21↔	Crossektomie und Stripping, V. saphena magna	38.59.31↔	(Isolierte) Crossektomie, V. saphena magna
38.59.22↔	Crossektomie und Stripping, V. saphena parva	38.59.32↔	(Isolierte) Crossektomie, V. saphena parva
38.59.23↔	Crossektomie und Stripping, Vv. saphenae magna et parva	38.59.33↔	(Isolierte) Crossektomie, Vv. saphena magna et parva

ADRG F41**Invasive kardiologische Diagnostik bei akutem Myokardinfarkt**

Hauptdiagnose in Tabelle F41-1 und Prozedur in Tabelle F41-2

DRG F41A**Invasive kardiologische Diagnostik bei akutem Myokardinfarkt mit äusserst schweren CC**

PCCL > 3

DRG F41B**Invasive kardiologische Diagnostik bei akutem Myokardinfarkt****Hauptdiagnose F41-1**

I21.0	Akuter transmuraler Myokardinfarkt Vorderwand	I21.9	Akuter Myokardinfarkt, nnbez
I21.1	Akuter transmuraler Myokardinfarkt Hinterwand	I22.0	Rezidivierender Myokardinfarkt Vorderwand
I21.2	Akuter transmuraler Myokardinf an sonst Lok	I22.1	Rezidivierender Myokardinfarkt Hinterwand
I21.3	Akuter transmuraler Myokardinf an nnbez Lok	I22.8	Rezidivierender Myokardinfarkt an sonst Lok
I21.4	Akuter subendokardialer Myokardinfarkt	I22.9	Rezidivierender Myokardinfarkt an nnbez Lok

Prozedur F41-2

37.21†↔	Rechtsherzkatheter	37.90.29†↔	Transseptale Katheteruntersuchung des linken Herzens, sonstige
37.22†↔	Linksherzkatheter	88.43†↔	Arteriographie der Pulmonalarterien
37.23†↔	Kombinierter Rechts- und Linksherzkatheter	88.50†↔	Angiokardiographie, n.n.bez.
37.28†↔	Intrakardiale Echokardiographie (IKE)	88.52†↔	Angiokardiographie von Strukturen des rechten Herzens
37.34.00†↔	Exzision oder Destruktion von anderer Läsion oder Gewebe des Herzens, sonstiger Zugang, n.n.bez.	88.53†↔	Angiokardiographie von Strukturen des linken Herzens
37.34.99†↔	Exzision oder Destruktion von anderer Läsion oder Gewebe des Herzens, sonstiger Zugang, sonstige	88.54†↔	Kombinierte Angiokardiographie des rechten und linken Herzens
37.90.20†↔	Transseptale Katheteruntersuchung des linken Herzens, n.n.bez.	88.55†↔	Koronare Arteriographie mit einem einzigen Katheter
37.90.21†↔	Kathetertechnische transseptale Punktion	88.56†↔	Koronare Arteriographie mit zwei Kathetern
		88.57†↔	Sonstige und nicht näher bezeichnete koronare Arteriographie

ADRG F49**Invasive kardiologische Diagnostik ausser bei akutem Myokardinfarkt**

Keine Hauptdiagnose in Tabelle F49-1 und mindestens eine Prozedur in Tabelle F49-3

DRG F49A**Invasive kardiologische Diagnostik ausser bei akutem Myokardinfarkt mit komplexem Eingriff oder mit komplizierenden Diagnosen und äusserst schweren CC, oder komplizierenden Prozeduren**

(Verweildauer > 2 Tage oder PCCL > 3) und (Prozedur in Tabelle F49-4 oder Dialyse oder Prozedur in Tabelle F49-5 oder Hauptdiagnose in Tabelle F49-2 oder Komplizierende Prozeduren) und (PCCL > 3 oder Komplizierende Prozeduren)

DRG F49B**Invasive kardiologische Diagnostik ausser bei akutem Myokardinfarkt mit äusserst schweren CC oder Alter < 14 Jahre**

(Verweildauer > 2 Tage oder PCCL > 3) und (PCCL > 3 oder Alter < 14 Jahre)

DRG F49C**Invasive kardiologische Diagnostik ausser bei akutem Myokardinfarkt mit komplexem Eingriff oder mit komplizierenden Diagnosen**

(Verweildauer > 2 Tage oder PCCL > 3) und (Prozedur in Tabelle F49-4 oder Dialyse oder Prozedur in Tabelle F49-5 oder Hauptdiagnose in Tabelle F49-2 oder Komplizierende Prozeduren)

DRG F49D**Invasive kardiologische Diagnostik ausser bei akutem Myokardinfarkt, Alter > 13 Jahre**

Verweildauer > 2 Tage oder PCCL > 3

DRG F49E**Invasive kardiologische Diagnostik ausser bei akutem Myokardinfarkt, 2 Belegungstage oder bestimmte Verfahren****DRG F49F****Invasive kardiologische Diagnostik ausser bei akutem Myokardinfarkt, ein Belegungstag ohne bestimmten Verfahren**

Verweildauer ist gleich 1 Tag und keine Prozedur in Tabelle F49-6

Hauptdiagnose F49-1

I21.0	Akuter transmuraler Myokardinfarkt Vorderwand	I21.9	Akuter Myokardinfarkt, nnbez
I21.1	Akuter transmuraler Myokardinfarkt Hinterwand	I22.0	Rezidivierender Myokardinfarkt Vorderwand
I21.2	Akuter transmuraler Myokardinf an sonst Lok	I22.1	Rezidivierender Myokardinfarkt Hinterwand
I21.3	Akuter transmuraler Myokardinf an nnbez Lok	I22.8	Rezidivierender Myokardinfarkt an sonst Lok
I21.4	Akuter subendokardialer Myokardinfarkt	I22.9	Rezidivierender Myokardinfarkt an nnbez Lok

Hauptdiagnose F49-2

I27.0	Primäre pulmonale Hypertonie	I42.7	Kardiomyopathie d AM od sonst exog Subst
I31.1	Chronische konstriktive Perikarditis	I42.80	Arrhythmogene rechtsventr Kardiomyopathie [ARVCM]
I42.0	Dilatative Kardiomyopathie	I42.88	Sonstige Kardiomyopathien
I42.1	Hypertrophische obstruktive Kardiomyopathie	I42.9	Kardiomyopathie, nnbez
I42.2	Sonstige hypertrophische Kardiomyopathie	I46.0	Herzstillstand m erfolgreicher Wiederbelebung
I42.3	Eosinophile endomyokardiale KH	I47.2	Ventrikuläre Tachykardie
I42.4	Endokardfibroelastose	I49.0	Kammerflattern u Kammerflimmern
I42.5	Sonstige restriktive Kardiomyopathie	I50.00	Prim Rechtsherzinsuff
I42.6	Alkoholische Kardiomyopathie	I50.01	Sek Rechtsherzinsuff

I50.11	Linksherzinsuff, oh Beschw	Q23.3	Angeborene Mitralklappeninsuffizienz
I50.12	Linksherzinsuff, m Beschw b stärk Belast	Q23.4	Hypoplastisches Linksherzsyndrom
I50.13	Linksherzinsuff, m Beschw b leichter Belast	Q23.8	Sonst angeborene Fehlbildung Aorten- u Mitralklappe
I50.14	Linksherzinsuff, m Beschw i Ruhe	Q23.9	Angeborene Fehlbildung Aorten- u Mitralklappe, nnbez
I50.19	Linksherzinsuffiz, nnbez	Q24.0	Dextrokardie
I50.9	Herzinsuffizienz, nnbez	Q24.1	Lävokardie
Q20.0	Truncus arteriosus communis	Q24.2	Cor triatriatum
Q20.1	Re Doppelausstromventrikel [Double outlet right ventricle]	Q24.3	Infundibuläre Pulmonalstenose
Q20.2	Linker Doppelausstromventrikel [Double outlet left ventricle]	Q24.4	Angeborene subvalvuläre Aortenstenose
Q20.3	Diskordante ventrikuloarterielle Verbindung	Q24.5	Fehlbildung Koronargefäße
Q20.4	Doppelausstromventrikel [Double inlet ventricle]	Q24.6	Angeborener Herzblock
Q20.5	Diskordante atrioventrikuläre Verbindung	Q24.8	Sonst nbez angeborene Fehlbildungen Herz
Q20.6	Vorhofisomerismus	Q24.9	Angeborene Fehlbildung Herz, nnbez
Q20.8	Sonst angeb Fehlbildung Herzhöhlen u verbind Strukturen	Q25.0	Offener Ductus arteriosus
Q20.9	Angeb Fehlbildung Herzhöhlen u verbind Strukturen, nnbez	Q25.1	Koarkation Aorta
Q21.0	Ventrikelseptumdefekt	Q25.2	Atresie Aorta
Q21.1	Vorhofseptumdefekt	Q25.3	Stenose Aorta (angeboren)
Q21.2	Defekt Vorhof- u Kammerseptum	Q25.4	Sonstige angeborene Fehlbildungen Aorta
Q21.3	Fallot-Tetralogie	Q25.5	Atresie A pulmonalis
Q21.4	Aortopulmonaler Septumdefekt	Q25.6	Stenose A pulmonalis (angeboren)
Q21.80	Fallot-Pentalogie	Q25.7	Sonst angeborene Fehlbildung A pulmonalis
Q21.88	Sonst angeborene Fehlbildung der Herzsepten	Q25.8	Sonst angeborene Fehlbildung große Aa
Q21.9	Angeborene Fehlbildung Herzseptum, nnbez	Q25.9	Angeborene Fehlbildung große Aa, nnbez
Q22.0	Pulmonalklappenatresie	Q26.0	Angeborene Stenose V cava
Q22.1	Angeborene Pulmonalklappenstenose	Q26.1	Persistenz linken V cava superior
Q22.2	Angeborene Pulmonalklappeninsuffizienz	Q26.2	Totale Fehleinmündung Lungenvenen
Q22.3	Sonst angeborene Fehlbildung Pulmonalklappe	Q26.3	Partielle Fehleinmündung Lungenvenen
Q22.4	Angeborene Trikuspidalklappenstenose	Q26.4	Fehleinmündung Lungenvenen, nnbez
Q22.5	Ebstein-Anomalie	Q26.5	Fehleinmündung Pfortader
Q22.6	Hypoplastisches Rechtsherzsyndrom	Q26.6	Fistel zw V portae u A hepatica (angeboren)
Q22.8	Sonst angeborene Fehlbildung Trikuspidalklappe	Q26.8	Sonst angeborene Fehlbildung große Venen
Q22.9	Angeborene Fehlbildung Trikuspidalklappe, nnbez	Q26.9	Angeborene Fehlbildung große Vene, nnbez
Q23.0	Angeborene Aortenklappenstenose	Z01.80	Abklärung Disposition für maligne Herzrhythmusstörungen
Q23.1	Angeborene Aortenklappeninsuffizienz	Z01.81	Abklärung Disposition für Kardiomyopathien
Q23.2	Angeborene Mitralklappenstenose		

Prozedur F49-3

37.21†↔	Rechtsherzkatheter	37.90.21†↔	Katherteknische transseptale Punktion
37.22†↔	Linksherzkatheter	37.90.29†↔	Transseptale Katheteruntersuchung des linken Herzens, sonstige
37.23†↔	Kombinierter Rechts- und Linksherzkatheter	88.43†↔	Arteriographie der Pulmonalarterien
37.26†↔	Invasiver elektrophysiologischer Test durch Katheter	88.50†↔	Angiokardiographie, n.n.bez.
37.27†↔	Herz-Mapping	88.52†↔	Angiokardiographie von Strukturen des rechten Herzens
37.28†↔	Intrakardiale Echokardiographie (IKE)	88.53†↔	Angiokardiographie von Strukturen des linken Herzens
37.34.00†↔	Exzision oder Destruktion von anderer Läsion oder Gewebe des Herzens, sonstiger Zugang, n.n.bez.	88.54†↔	Kombinierte Angiokardiographie des rechten und linken Herzens
37.34.99†↔	Exzision oder Destruktion von anderer Läsion oder Gewebe des Herzens, sonstiger Zugang, sonstige	88.55†↔	Koronare Arteriographie mit einem einzigen Katheter
37.90.20†↔	Transseptale Katheteruntersuchung des linken Herzens, n.n.bez.	88.56†↔	Koronare Arteriographie mit zwei Kathetern
		88.57†↔	Sonstige und nicht näher bezeichnete koronare Arteriographie

Prozedur F49-4

00.21†↔	Intravaskuläre Bildgebung von extrakraniellen Hirngefäßen	37.2a.19†↔	Intravaskuläre Bildgebung der Koronargefäße, sonstige
00.22†↔	Intravaskuläre Bildgebung von intrathorakalen Gefäßen	37.2a.21†↔	Invasive intravaskuläre Koronardiagnostik mittels Katheter, Druckmessung
00.23†↔	Intravaskuläre Bildgebung von peripheren Gefäßen	37.90.20†↔	Transseptale Katheteruntersuchung des linken Herzens, n.n.bez.
00.25†↔	Intravaskuläre Bildgebung der Nierengefäße	37.90.21†↔	Katherteknische transseptale Punktion
00.28†↔	Intravaskuläre Bildgebung, sonstige bezeichnete Gefäße	37.90.29†↔	Transseptale Katheteruntersuchung des linken Herzens, sonstige
00.29†↔	Intravaskuläre Bildgebung, nicht näher bezeichnete Gefäße	92.05.00†↔	Kardiovaskuläre und hämatopoetische Szintigraphie und Radioisotopenfunktionsstudie, n.n.bez.
37.23†↔	Kombinierter Rechts- und Linksherzkatheter	92.05.09†↔	Kardiovaskuläre und hämatopoetische Szintigraphie und Radioisotopenfunktionsstudie, sonstige
37.24.10†↔	Geschlossene [perkutane] [Nadel-] Biopsie des Perikards	92.05.10†↔	Myokardperfusionsszintigraphie, n.n.bez.
37.25.10†↔	Geschlossene [perkutane] [Nadel-] Biopsie des Myokards	92.05.11†↔	Myokardperfusionsszintigraphie in Ruhe
37.26†↔	Invasiver elektrophysiologischer Test durch Katheter	92.05.12†↔	Myokardperfusionsszintigraphie mit physikalischer Belastung
37.2a.10†↔	Intravaskuläre Bildgebung der Koronargefäße, n.n.bez.		
37.2a.11†↔	Intravaskuläre Bildgebung der Koronargefäße mittels Ultraschall		
37.2a.12†↔	Intravaskuläre Bildgebung der Koronargefäße mittels optischer Kohärenztomographie		

- | | |
|---|---|
| 92.05.13†↔ Myokardperfusionsszintigraphie mit pharmakologischer Belastung | 92.05.19†↔ Myokardperfusionsszintigraphie, sonstige |
| 92.05.14†↔ Single Photon Emission Computed Tomography (SPECT), Myokard | |

Prozedur F49-5

- | | |
|-------------------------------------|--|
| 37.24.00↔ Perikardbiopsie, n.n.bez. | 37.25.20↔ Transvasale Biopsie des Endokards, Myokards und Endomyokards |
| 37.24.20↔ Offene Perikardbiopsie | 37.25.30↔ Herzbiopsie, offen |
| 37.24.99↔ Perikardbiopsie, sonstige | 37.25.99↔ Herzbiopsie, sonstige |
| 37.25.00↔ Herzbiopsie, n.n.bez. | |

Prozedur F49-6

- | | |
|--|---|
| 37.2a.11†↔ Intravaskuläre Bildgebung der Koronargefäße mittels Ultraschall | 37.2a.21†↔ Invasive intravaskuläre Koronardiagnostik mittels Katheter, Druckmessung |
| 37.2a.12†↔ Intravaskuläre Bildgebung der Koronargefäße mittels optischer Kohärenztomographie | |

ADRG F50

Ablative Massnahmen bei Tachyarrhythmie

Prozedur in Tabelle F50-1

DRG F50A

Ablative Massnahmen bei Tachyarrhythmie, Alter < 16 Jahre

Alter < 16 Jahre

DRG F50B

Ablative Massnahmen bei Tachyarrhythmie mit bestimmter Ablation und komplexem Eingriff, Alter > 15 Jahre

(Prozedur in Tabelle F50-2 oder Prozedur in Tabelle F50-3 oder mindestens eine Prozedur in Tabelle F50-4) und (Prozedur in Tabelle F50-5 oder Prozedur in Tabelle F50-3)

DRG F50C

Ablative Massnahmen bei Tachyarrhythmie mit bestimmter Ablation, Alter > 15 Jahre

Prozedur in Tabelle F50-2 oder Prozedur in Tabelle F50-3 oder mindestens eine Prozedur in Tabelle F50-4

DRG F50D

Ablative Massnahmen bei Tachyarrhythmie mit komplexem Eingriff, Alter > 15 Jahre

Prozedur in Tabelle F50-5

DRG F50E

Ablative Massnahmen bei Tachyarrhythmie, Alter > 15 Jahre

Prozedur F50-1

- | | |
|---|--|
| 37.34.10↔ Ablation bei Tachyarrhythmien, n.n.bez. | 37.34.19↔ Sonstige Ablation bei Tachyarrhythmien |
| 37.34.11↔ Ablation bei Tachyarrhythmien, konventionelle Radiofrequenzablation | 37.34.1a↔ Ablation bei Tachyarrhythmie mit Hilfe dreidimensionaler Mappingverfahren ohne Messung des Anpressdrucks |
| 37.34.12↔ Ablation bei Tachyarrhythmien, gekühlte Radiofrequenzablation | 37.34.1b↔ Ablation bei Tachyarrhythmie mit Hilfe dreidimensionaler Mappingverfahren mit Messung des Anpressdrucks |
| 37.34.13↔ Ablation bei Tachyarrhythmie, mit anderen Energiequellen | |
| 37.34.15↔ Ablation bei Tachyarrhythmie, Kryoablation | |
| 37.34.16↔ Ablation bei Tachyarrhythmie, multipolare phasenverschobene Radiofrequenzablation | |

Prozedur F50-2

- | | |
|---|---|
| 37.90.20†↔ Transseptale Katheteruntersuchung des linken Herzens, n.n.bez. | 37.90.29†↔ Transseptale Katheteruntersuchung des linken Herzens, sonstige |
| 37.90.21†↔ Kathetertechnische transseptale Punktion | |

Prozedur F50-3

- | | |
|---|---|
| 00.66.00↔ Perkutane transluminale Koronarangioplastik [PTCA] oder koronare Atherektomie, n.n.bez. | 00.66.20↔ Koronarangioplastik [PTCA], mit Ballons, n.n.bez. |
| 00.66.10↔ Perkutaner transluminaler Verschluss einer Fistel der Herzkranzgefäße | 00.66.21↔ Koronarangioplastik [PTCA] mit medikamentenfreisetzen Ballons |

00.66.22↔	Koronarangioplastik [PTCA] mit Antikörper-beschichteten Ballons	35.98.11↔	Perkutan-transluminale Verschluss eines Vorhofseptumdefekts (ein Verschlussdevice)
00.66.29↔	Koronarangioplastik [PTCA], mit Ballons, sonstige	35.98.12↔	Perkutan-transluminale Verschluss eines Vorhofseptumdefekts (mehr als ein Verschlussdevice)
00.66.30↔	Koronarangioplastik [PTCA] durch Rotablation	35.98.19↔	Perkutan-transluminale Verschluss eines Vorhofseptumdefekts, sonstige
00.66.31↔	Perkutan-transluminale Gefässintervention an den Koronarien mittels Laser-Angioplastie	35.98.30↔	Perkutan-transluminale Verschluss eines Ventrikelseptumdefekts
00.66.32↔	Perkutan-transluminale Gefässintervention an den Koronarien mittels Atherektomie	35.99.00↔	Sonstige Operationen an Herzklappen, n.n.bez.
00.66.33↔	Perkutan-transluminale Gefässintervention an den Koronarien mittels Fremdkörperentfernung	35.99.10↔	Sonstige Operationen bei kongenitalen Klappenanomalien des Herzens, n.n.bez.
00.66.35↔	Perkutan-transluminale Gefässintervention an den Koronarien mittels selektiver Embolisation	35.99.11↔	Sonstige Operationen bei kongenitalen Klappenanomalien des Herzens, Aortenklappe
00.66.36↔	Perkutan-transluminale Gefässintervention an den Koronarien mittels Thrombektomie	35.99.12↔	Sonstige Operationen bei kongenitalen Klappenanomalien des Herzens, Mitralklappe
00.66.99↔	Perkutane transluminale Koronarangioplastik [PTCA] oder koronare Atherektomie, sonstige	35.99.13↔	Sonstige Operationen bei kongenitalen Klappenanomalien des Herzens, Pulmonalklappe
35.41.00↔	Vergrosserung eines bestehenden Vorhofseptumdefekts, n.n.bez.	35.99.14↔	Sonstige Operationen bei kongenitalen Klappenanomalien des Herzens, Trikuspidalklappe
35.41.10↔	Vergrosserung eines bestehenden Vorhofseptumdefekts, offene Technik	35.99.15↔	Sonstige Operationen bei kongenitalen Klappenanomalien des Herzens, AV- oder Truncusklappe
35.41.20↔	Vergrosserung eines bestehenden Vorhofseptumdefekts, geschlossene Technik	35.99.19↔	Sonstige Operationen bei kongenitalen Klappenanomalien des Herzens, sonstige Klappe
35.41.99↔	Vergrosserung eines bestehenden Vorhofseptumdefekts, sonstige	35.99.20↔	Sonstige Operationen an Herzklappen, minimal-invasiv
35.42.00↔	Bildung von Herzseptumdefekten, n.n.bez.	36.04↔	Thrombolytische Koronararterieninfusion
35.42.10↔	Bildung von Herzseptumdefekten, offene Technik	36.06.00↔	Einsetzen von Herzkranzarterien-Stent(s) ohne Medikamenten-Freisetzung, n.n.bez.
35.42.20↔	Bildung von Herzseptumdefekten, geschlossene Technik	36.06.10↔	Einsetzen von Herzkranzarterien-Stent(s) ohne Medikamenten-Freisetzung, bioresorbierbare(r) Stent(s)
35.42.99↔	Bildung von Herzseptumdefekten, sonstige	36.06.11↔	Einsetzen von Herzkranzarterien-Stent(s) ohne Medikamenten-Freisetzung, selbstexpandierend
35.43.20↔	Vergrosserung eines bestehenden Ventrikelseptumdefekts, geschlossene Technik	36.06.99↔	Einsetzen von Herzkranzarterien-Stent(s) ohne Medikamenten-Freisetzung, sonstige
35.53↔	Korrektur eines Ventrikelseptumdefekts mit Prothese, offener Zugang	36.07.00↔	Einsetzen Herzkranzarterien-Stent(s) mit Medikamenten-Freisetzung, n.n.bez.
35.55↔	Korrektur eines Ventrikelseptumdefekts mit Prothese, geschlossen	36.07.10↔	Einsetzen Herzkranzarterien-Stent(s) mit Medikamenten-Freisetzung, bioresorbierbare (r) Stent(s)
35.61↔	Korrektur eines Vorhofseptumdefekts mit Bio-Graft	36.07.11↔	Einsetzen von Herzkranzarterien-Stent(s) mit Medikamenten-Freisetzung, selbstexpandierend
35.62↔	Korrektur eines Ventrikelseptumdefekts mit Bio-Graft	36.07.99↔	Einsetzen Herzkranzarterien-Stent(s) mit Medikamenten-Freisetzung, sonstige
35.96.00↔	Perkutane transluminale Valvuloplastik, n.n.bez.	36.32↔	Sonstige transmyokardiale Revaskularisation
35.96.09↔	Perkutane transluminale Valvuloplastik, sonstige	37.90.00↔	Einsetzen von Vorrichtungen ins linke Herzohr, n.n.bez.
35.96.10↔	Perkutane Valvuloplastik, n.n.bez.	37.90.10↔	Perkutane Verschluss des linken Vorhofsohrs
35.96.20↔	Endovaskuläre Mitralklappenrekonstruktion, n.n.bez.	37.90.99↔	Einsetzen von Vorrichtungen ins linke Herzohr, sonstige
35.96.21↔	Endovaskuläre Mitralklappenrekonstruktion, transarteriell		
35.96.22↔	Endovaskuläre Mitralklappenrekonstruktion, transvenös		
35.96.23↔	Mitralklappenanuloplastik, endovaskulär		
35.96.29↔	Endovaskuläre Mitralklappenrekonstruktion, sonstige		
35.98.10↔	Perkutan-transluminale Verschluss eines Vorhofseptumdefekts, n.n.bez.		

Prozedur F50-4

37.34.24‡↔	Lokalisationen bei Ablationsverfahren bei Tachyarrhythmien, Linker Vorhof	37.34.25‡↔	Lokalisationen bei Ablationsverfahren bei Tachyarrhythmien, Linker Ventrikel
------------	---	------------	--

Prozedur F50-5

37.34.12↔	Ablation bei Tachyarrhythmien, gekühlte Radiofrequenzablation	37.34.1b↔	Ablation bei Tachyarrhythmie mit Hilfe dreidimensionaler Mappingverfahren mit Messung des Anpressdrucks
37.34.15↔	Ablation bei Tachyarrhythmie, Kryoablation		
37.34.1a↔	Ablation bei Tachyarrhythmie mit Hilfe dreidimensionaler Mappingverfahren ohne Messung des Anpressdrucks		

ADRG F51**Endovaskuläre Implantation von Stent-Prothesen an der Aorta**

Prozedur in Tabelle F51-1

DRG F51A**Endovaskuläre Implantation von Stent-Prothesen an der Aorta mit Implantation von bestimmten Stent-Prothesen**

Prozedur in Tabelle F51-2 oder Prozedur in Tabelle F51-3 oder Prozedur in Tabelle F51-4 oder Prozedur in Tabelle F51-5

DRG F51B**Endovaskuläre Implantation von Stent-Prothesen an der Aorta****Prozedur F51-1**

- | | | | |
|-----------|--|-----------|---|
| 39.71.00↔ | Endovaskuläre Implantation eines Grafts in Aorta abdominalis, n.n.bez. | 39.71.99↔ | Endovaskuläre Implantation eines Grafts in Aorta abdominalis, sonstige |
| 39.71.10↔ | Endovaskuläre Implantation eines Grafts in Aorta abdominalis, aortoiliakal, ohne Fenestrierung oder Seitenarm | 39.73.00↔ | Endovaskuläre Implantation eines Graft an der thorakalen Aorta, n.n.bez. |
| 39.71.11↔ | Endovaskuläre Implantation eines Grafts in Aorta abdominalis, aortoiliakal, mit Fenestrierung oder Seitenarm | 39.73.10↔ | Endovaskuläre Implantation eines Grafts in die Aorta thoracica, ohne Fenestrierung oder Seitenarm |
| 39.71.12↔ | Endovaskuläre Implantation eines Grafts in Aorta abdominalis, Bifurkationsprothese, aortobiliakal, ohne Fenestrierung oder Seitenarm | 39.73.11↔ | Endovaskuläre Implantation eines Grafts in die Aorta thoracica, mit Fenestrierung oder Seitenarm |
| 39.71.13↔ | Endovaskuläre Implantation eines Grafts in Aorta abdominalis, Bifurkationsprothese, aortobiliakal, mit Fenestrierung oder Seitenarm | 39.73.20↔ | Endovaskuläre Implantation eines Grafts in die Aorta thoracoabdominalis |
| 39.71.14↔ | Endovaskuläre Implantation eines Grafts in Aorta abdominalis, Rohrprothese, aortal, ohne Fenestrierung oder Seitenarm | 39.73.99↔ | Endovaskuläre Implantation eines Grafts an der thorakalen Aorta, sonstige |
| 39.71.15↔ | Endovaskuläre Implantation eines Grafts in Aorta abdominalis, Rohrprothese, aortal, mit Fenestrierung oder Seitenarm | | |

Prozedur F51-2

- | | | | |
|-----------|---|-----------|--|
| 39.71.11↔ | Endovaskuläre Implantation eines Grafts in Aorta abdominalis, aortoiliakal, mit Fenestrierung oder Seitenarm | 39.71.15↔ | Endovaskuläre Implantation eines Grafts in Aorta abdominalis, Rohrprothese, aortal, mit Fenestrierung oder Seitenarm |
| 39.71.13↔ | Endovaskuläre Implantation eines Grafts in Aorta abdominalis, Bifurkationsprothese, aortobiliakal, mit Fenestrierung oder Seitenarm | | |

Prozedur F51-3

- | | | | |
|---------|---------------------------------|---------|---|
| 00.46‡↔ | Einsetzen von zwei Gefässstents | 00.48‡↔ | Einsetzen von vier oder mehr Gefässstents |
| 00.47‡↔ | Einsetzen von drei Gefässstents | | |

Prozedur F51-4

- | | | | |
|-----------|---|-----------|---|
| 39.73.00↔ | Endovaskuläre Implantation eines Graft an der thorakalen Aorta, n.n.bez. | 39.73.20↔ | Endovaskuläre Implantation eines Grafts in die Aorta thoracoabdominalis |
| 39.73.10↔ | Endovaskuläre Implantation eines Grafts in die Aorta thoracica, ohne Fenestrierung oder Seitenarm | 39.73.99↔ | Endovaskuläre Implantation eines Grafts an der thorakalen Aorta, sonstige |
| 39.73.11↔ | Endovaskuläre Implantation eines Grafts in die Aorta thoracica, mit Fenestrierung oder Seitenarm | | |

Prozedur F51-5

- | | | | |
|------------|---|------------|---|
| 39.78.12‡↔ | Art und Typ von endovaskulär implantierten Grafts an Gefässen des Beckens, iliakal, Rohrprothese, mit Seitenarm | 39.78.13‡↔ | Art und Typ von endovaskulär implantierten Grafts an Gefässen des Beckens, iliakal, Rohrprothese, mit Fenestrierung |
|------------|---|------------|---|

ADRG F59**Komplexe oder mässig komplexe Gefässeingriffe**

Mindestens eine Prozedur in Tabelle F59-2

DRG F59A**Komplexe oder mässig komplexe Gefässeingriffe mit mehrzeitigen Eingriffen**

Mindestens zwei Behandlungen, die mindestens einem Tag auseinander liegen in [mindestens zwei Prozeduren in Tabelle F59-3] oder Prozedur in Tabelle F59-4 oder mindestens zwei Behandlungen, die mindestens einem Tag auseinander liegen in [mindestens zwei Prozeduren in Tabelle F59-5] und Prozedur in Tabelle F59-6

DRG F59B**Komplexe oder mässig komplexe Gefässeingriffe und äusserst schweren CC oder komplizierender Prozedur**

PCCL > 3 oder Komplizierende Prozeduren

DRG F59C**Komplexe oder mässig komplexe Gefässeingriffe mit endovaskulärem Eingriff**

Prozedur in Tabelle F59-7 und Prozedur in Tabelle F59-8

DRG F59D**Komplexe oder mässig komplexe Gefässeingriffe mit bestimmten Verfahren oder Alter < 16 Jahre**

Alter < 16 Jahre oder Prozedur in Tabelle F59-9

DRG F59E**Komplexe oder mässig komplexe Gefässeingriffe mit mehrfacher Stenteinlage oder komplizierender Diagnose oder bestimmter Prozedur**

Prozedur in Tabelle F59-7 oder mindestens zwei Prozeduren in Tabelle F59-10 oder Prozedur in mindestens zwei der Tabellen F59-10, F59-11 oder Beidseitige Prozedur in Tabelle F59-12 oder Diagnose in Tabelle F59-1 oder Prozedur in Tabelle F59-13 oder Prozedur in Tabelle F59-14

DRG F59F**Komplexe oder mässig komplexe Gefässeingriffe****Diagnose F59-1**

I70.23 Atheroskl ExtremitätArt: Becken-Bein-Typ, mit Ulzeration

I70.24 Atheroskl ExtremitätArt: Becken-Bein-Typ, mit Gangrän

Prozedur F59-2

00.55.00↔	Einsetzen von peripheren Gefässstent(s) mit Medikamenten-Freisetzung, n.n.bez.	38.16.16↔	Endarterektomie der A. mesenterialis
00.55.11↔	Einsetzen von peripheren Gefässstent(s) mit Medikamenten-Freisetzung, drug eluting überlange Stents (>10 cm)	38.16.17↔	Endarterektomie der A. lumbalis
00.55.99↔	Einsetzen von peripheren Gefässstent(s) mit Medikamenten-Freisetzung, sonstige	38.16.18↔	Endarterektomie der A. iliaca
00.63↔	Perkutanes Einsetzen von Stent(s) an A. carotis	38.16.19↔	Endarterektomie von viszeralen Arterien, sonstige
00.64↔	Perkutanes Einsetzen von Stent(s) an sonstigen präzerebralen (extrakraniellen) Arterien	38.16.99↔	Endarterektomie von abdominalen Arterien, sonstige
00.65.00↔	Perkutanes Einsetzen von sonstigem(n) intrakraniellen vaskulären Stent(s), n.n.bez.	38.18.00↔	Endarterektomie von Gefässen der unteren Extremität, n.n.bez.
00.65.11↔	Perkutanes transluminales Einsetzen von intrakraniellen vaskulären Mikrostent(s)	38.18.10↔	Endarterektomie der A. femoralis (communis) (superficialis)
00.65.99↔	Perkutanes Einsetzen von sonstigem(n) intrakraniellen vaskulären Stent(s), sonstige	38.18.11↔	Endarterektomie der A. profunda femoris
00.67.00↔	Perkutanes Einsetzen von zentralen Gefässstent(s), n.n.bez.	38.18.12↔	Endarterektomie der A. poplitea
00.67.10↔	Perkutanes Einsetzen von Gefässstent(s) in die V. cava	38.18.99↔	Endarterektomie von Gefässen der unteren Extremität, sonstige
00.67.20↔	Perkutanes Einsetzen von Gefässstent(s) in die V. porta	38.21↔	Biopsie eines Blutgefässes
00.67.99↔	Perkutanes Einsetzen von zentralen Gefässstent(s), sonstige	38.32.00↔	Resektion von anderen Gefässen am Kopf und Hals mit Anastomose, n.n.bez.
01.21↔	Inzision und Drainage an den kranialen Sinus	38.32.10↔	Resektion von extrakraniellen Arterien an Kopf und Hals mit Anastomose
38.01↔	Inzision von intrakraniellen Gefässen	38.32.20↔	Resektion von extrakraniellen Venen an Kopf und Hals mit Anastomose, n.n.bez.
38.06.00↔	Inzision von abdominalen Arterien, n.n.bez.	38.32.21↔	Resektion der V. jugularis mit Anastomose
38.06.10↔	Inzision von viszeralen Arterien, n.n.bez.	38.32.22↔	Resektion von oberflächlichen extrakraniellen Venen an Kopf und Hals mit Anastomose
38.06.11↔	Inzision des Truncus coeliacus	38.32.99↔	Resektion von anderen Gefässen an Kopf und Hals mit Anastomose, sonstige
38.06.12↔	Inzision der A. gastrica	38.33.00↔	Resektion von Gefässen der oberen Extremität (mit Anastomose), n.n.bez.
38.06.13↔	Inzision der A. hepatica	38.33.10↔	Resektion von Arterien der oberen Extremität mit Anastomose, n.n.bez.
38.06.14↔	Inzision der A. lienalis	38.33.11↔	Resektion von Arterien des Oberarms mit Anastomose
38.06.15↔	Inzision der A. renalis	38.33.12↔	Resektion der A. ulnaris mit Anastomose
38.06.16↔	Inzision der A. mesenterialis	38.33.13↔	Resektion von sonstigen Arterien des Unterarmes mit Anastomose
38.06.17↔	Inzision der A. lumbalis	38.33.14↔	Resektion von Arterien der Hand mit Anastomose
38.06.18↔	Inzision der A. iliaca	38.33.20↔	Resektion von Venen der oberen Extremität mit Anastomose, n.n.bez.
38.06.19↔	Inzision von viszeralen Arterien, sonstige	38.33.21↔	Resektion der V. axillaris mit Anastomose
38.06.99↔	Inzision von abdominalen Arterien, sonstige	38.33.22↔	Resektion von sonstigen tiefen Venen der oberen Extremität mit Anastomose
38.07.00↔	Inzision von abdominalen Venen, n.n.bez.	38.33.23↔	Resektion von oberflächlichen Venen der oberen Extremität mit Anastomose
38.07.10↔	Inzision von tiefen abdominalen Venen, n.n.bez.	38.33.99↔	Resektion von Gefässen der oberen Extremität (mit Anastomose), sonstige
38.07.11↔	Inzision der V. cava inferior	38.42↔	Resektion von anderen Blutgefässen an Kopf und Hals mit Ersatz
38.07.12↔	Inzision der V. iliaca	38.43.00↔	Resektion von Blutgefässen der oberen Extremität mit Ersatz, n.n.bez.
38.07.19↔	Inzision von tiefen abdominalen Venen, sonstige	38.43.10↔	Resektion von Arterien der oberen Extremität mit Ersatz
38.07.99↔	Inzision von abdominalen Venen, sonstige	38.43.11↔	Resektion der A. axillaris mit Ersatz
38.10↔	Endarterektomie, Lokalisation n.n.bez.	38.43.20↔	Resektion von Venen der oberen Extremität mit Ersatz, n.n.bez.
38.11↔	Endarterektomie von intrakraniellen Gefässen	38.43.21↔	Resektion der V. axillaris mit Ersatz
38.12↔	Endarterektomie von anderen Gefässen an Kopf und Hals	38.43.28↔	Resektion von sonstigen tiefen Venen der oberen Extremität mit Ersatz
38.13↔	Endarterektomie von Gefässen der oberen Extremität		
38.16.00↔	Endarterektomie von abdominalen Arterien, n.n.bez.		
38.16.10↔	Endarterektomie von viszeralen Arterien, n.n.bez.		
38.16.11↔	Endarterektomie des Truncus coeliacus		
38.16.12↔	Endarterektomie der A. gastrica		
38.16.13↔	Endarterektomie der A. hepatica		
38.16.14↔	Endarterektomie der A. lienalis		
38.16.15↔	Endarterektomie der A. renalis		

38.43.29↔	Resektion von Venen der oberen Extremität mit Ersatz, sonstige	38.84.99↔	Sonstiger chirurgischer Verschluss der Aorta, sonstige
38.43.99↔	Resektion von Blutgefässen der oberen Extremität mit Ersatz, sonstige	38.85.00↔	Sonstiger chirurgischer Verschluss von anderen thorakalen Gefässen, n.n.bez.
38.49.10↔	Resektion von tiefen Venen der unteren Extremität mit Ersatz	38.85.10↔	Sonstiger chirurgischer Verschluss von anderen thorakalen Arterien, n.n.bez.
38.49.99↔	Resektion von Venen der unteren Extremität mit Ersatz, sonstige	38.85.11↔	Sonstiger chirurgischer Verschluss der A. subclavia
38.61↔	Sonstige Exzision von intrakraniellen Gefässen	38.85.12↔	Sonstiger chirurgischer Verschluss der A. pulmonalis
38.64.00↔	Sonstige Exzision der Aorta, n.n.bez.	38.85.13↔	Sonstiger chirurgischer Verschluss des Truncus brachiocephalicus
38.64.10↔	Sonstige Exzision der thorakalen Aorta	38.85.19↔	Sonstiger chirurgischer Verschluss von anderen thorakalen Arterien, sonstige
38.64.20↔	Sonstige Exzision der Aorta abdominalis	38.85.20↔	Sonstiger chirurgischer Verschluss von thorakalen Venen, n.n.bez.
38.64.99↔	Sonstige Exzision der Aorta, sonstige	38.85.21↔	Sonstiger chirurgischer Verschluss der V. cava superior
38.65.00↔	Sonstige Exzision von thorakalen Gefässen, n.n.bez.	38.85.22↔	Sonstiger chirurgischer Verschluss der V. pulmonalis
38.65.10↔	Sonstige Exzision von thorakalen Arterien	38.85.23↔	Sonstiger chirurgischer Verschluss der V. subclavia
38.65.20↔	Sonstige Exzision von thorakalen Venen, n.n.bez.	38.85.28↔	Sonstiger chirurgischer Verschluss von sonstigen tiefen thorakalen Venen
38.65.21↔	Sonstige Exzision der V. cava superior	38.85.29↔	Sonstiger chirurgischer Verschluss von thorakalen Venen, sonstige
38.65.22↔	Sonstige Exzision von sonstigen tiefen thorakalen Venen	38.85.99↔	Sonstiger chirurgischer Verschluss von anderen thorakalen Gefässen, sonstige
38.65.29↔	Sonstige Exzision von thorakalen Venen, sonstige	38.86.00↔	Sonstiger chirurgischer Verschluss von abdominalen Arterien, n.n.bez.
38.65.99↔	Sonstige Exzision von thorakalen Gefässen, sonstige	38.86.10↔	Sonstiger chirurgischer Verschluss von viszeralen Arterien, n.n.bez.
38.66.00↔	Sonstige Exzision von abdominalen Arterien, n.n.bez.	38.86.11↔	Sonstiger chirurgischer Verschluss des Truncus coeliacus
38.66.10↔	Sonstige Exzision von viszeralen Arterien, n.n.bez.	38.86.12↔	Sonstiger chirurgischer Verschluss der A. gastrica
38.66.11↔	Sonstige Exzision des Truncus coeliacus	38.86.13↔	Sonstiger chirurgischer Verschluss der A. hepatica
38.66.12↔	Sonstige Exzision der A. gastrica	38.86.14↔	Sonstiger chirurgischer Verschluss der A. lienalis
38.66.13↔	Sonstige Exzision der A. hepatica	38.86.15↔	Sonstiger chirurgischer Verschluss der A. renalis
38.66.14↔	Sonstige Exzision der A. lienalis	38.86.16↔	Sonstiger chirurgischer Verschluss der A. mesenterialis
38.66.15↔	Sonstige Exzision der A. renalis	38.86.17↔	Sonstiger chirurgischer Verschluss der A. iliaca
38.66.16↔	Sonstige Exzision der A. mesenterialis	38.86.19↔	Sonstiger chirurgischer Verschluss von viszeralen Arterien, sonstige
38.66.17↔	Sonstige Exzision der A. lumbalis	38.86.99↔	Sonstiger chirurgischer Verschluss von abdominalen Arterien, sonstige
38.66.18↔	Sonstige Exzision der A. iliaca	38.87.00↔	Sonstiger chirurgischer Verschluss von abdominalen Venen, n.n.bez.
38.66.19↔	Sonstige Exzision viszeraler Arterien, sonstige	38.87.10↔	Sonstiger chirurgischer Verschluss von tiefen abdominalen Venen, n.n.bez.
38.66.99↔	Sonstige Exzision abdominalen Arterien, sonstige	38.87.11↔	Sonstiger chirurgischer Verschluss der V. cava inferior
38.67.00↔	Sonstige Exzision von abdominalen Venen, n.n.bez.	38.87.12↔	Sonstiger chirurgischer Verschluss der V. iliaca communis und V. iliaca interna
38.67.10↔	Sonstige Exzision von tiefen abdominalen Venen, n.n.bez.	38.87.19↔	Sonstiger chirurgischer Verschluss von tiefen abdominalen Venen, sonstige
38.67.11↔	Sonstige Exzision der V. cava inferior	38.87.99↔	Sonstiger chirurgischer Verschluss von abdominalen Venen, sonstige
38.67.12↔	Sonstige Exzision der V. iliaca	39.0x.00↔	Shunt einer systemischen Arterie zur Pulmonalarterie, n.n.bez.
38.67.19↔	Sonstige Exzision von tiefen abdominalen Venen, sonstige	39.0x.10↔	Anastomose zwischen A. subclavia und A. pulmonalis (Blalock-Taussig)
38.67.99↔	Sonstige Exzision von abdominalen Venen, sonstige	39.0x.11↔	Anastomose zwischen Aorta und A. pulmonalis dextra (Waterston-Coolley)
38.68.00↔	Sonstige Exzision von Arterien der unteren Extremität, n.n.bez.	39.0x.12↔	Anastomose zwischen Aorta descendens und A. pulmonalis sinistra (Potts-Smith)
38.68.10↔	Sonstige Exzision von Arterien des Oberschenkels	39.0x.13↔	Anastomose zwischen A. pulmonalis sinistra und A. pulmonalis dextra
38.68.20↔	Sonstige Exzision von Arterien des Unterschenkels und des Fusses	39.0x.20↔	Prothesenshunt zwischen A. pulmonalis und Aorta, zentral
38.68.99↔	Sonstige Exzision von Arterien der unteren Extremität, sonstige	39.0x.21↔	Prothesenshunt zwischen A. pulmonalis und Aorta, peripher
38.7x.10↔	Unterbrechung der Vena cava, offen chirurgisch, n.n.bez.	39.0x.23↔	Pulmonalarterielles Banding
38.7x.11↔	Einsetzen eines Antiembolie-Schirmes in die Vena cava, offen chirurgisch	39.0x.24↔	Shunt einer systemischen Arterie zur Pulmonalarterie, Damus-Kay-Stansel-Operation
38.7x.12↔	Entfernung eines Antiembolie-Schirmes in der Vena cava, offen chirurgisch	39.0x.99↔	Shunt einer systemischen Arterie zur Pulmonalarterie, sonstige
38.7x.13↔	Ligatur oder Plikatur der Vena cava, offen chirurgisch	39.10↔	Intra-abdominaler venöser Shunt, n.n.bez.
38.7x.19↔	Unterbrechung der Vena cava, offen chirurgisch, sonstige	39.11.00↔	Anlage und Revision portosystemischer Shunt, TIPSS, n.n.bez.
38.81↔	Sonstiger chirurgischer Verschluss von intrakraniellen Gefässen	39.11.11↔	Anlage portosystemischer Shunt, Einsatz von perkutaner (Ballon-)Angioplastie
38.82.00↔	Sonstiger chirurgischer Verschluss von Gefässen am Kopf und Hals, n.n.bez.	39.11.12↔	Anlage portosystemischer Shunt, Perkutane Thrombolysen und Thrombektomie
38.82.10↔	Sonstiger chirurgischer Verschluss von extrakraniellen Arterien an Kopf und Hals	39.11.13↔	Anlage portosystemischer Shunt, Einsatz von Stent
38.82.20↔	Sonstiger chirurgischer Verschluss von extrakraniellen Venen an Kopf und Hals, n.n.bez.	39.11.21↔	Revision portosystemischer Shunt, perkutaner Verschluss
38.82.21↔	Sonstiger chirurgischer Verschluss der V. jugularis	39.11.22↔	Revision portosystemischer Shunt, Einsatz von Stenteinlage
38.82.22↔	Sonstiger chirurgischer Verschluss von sonstigen tiefen extrakraniellen Venen an Kopf und Hals		
38.82.29↔	Sonstiger chirurgischer Verschluss von extrakraniellen Venen an Kopf und Hals, sonstige		
38.82.99↔	Sonstiger chirurgischer Verschluss von Gefässen am Kopf und Hals, sonstige		
38.83.11↔	Sonstiger chirurgischer Verschluss von Arterien der Hand		
38.83.19↔	Sonstiger chirurgischer Verschluss von sonstigen Arterien der oberen Extremität		
38.83.21↔	Sonstiger chirurgischer Verschluss von tiefen Venen der oberen Extremität		
38.84.00↔	Sonstiger chirurgischer Verschluss der Aorta, n.n.bez.		
38.84.10↔	Sonstiger chirurgischer Verschluss der thorakalen Aorta		
38.84.20↔	Sonstiger chirurgischer Verschluss der Aorta abdominalis		
38.84.31↔	Ligatur des Ductus arteriosus apertus		

39.11.23↔	Revision portosystemischer Shunt, Einsatz von perkutaner Thrombektomie und Thrombolyse	39.52.22↔	Sonstige offen chirurgische Korrektur eines Aneurysmas der Aorta abdominalis
39.11.24↔	Revision portosystemischer Shunt, Durchführung von perkutaner Verkleinerung eines bestehenden portosystemischen Shunts	39.52.29↔	Sonstige Korrektur eines Aneurysmas der Aorta, sonstige
39.11.99↔	Anlage und Revision portosystemischer Shunt, TIPSS, sonstige	39.53↔	Verschluss einer arteriovenösen Fistel
39.19↔	Intra-abdominaler venöser Shunt, sonstige	39.54.00↔	Re-entry Operation, n.n.bez.
39.31.10↔	Naht einer Arterie an Kopf und Hals, n.n.bez.	39.54.10↔	Re-entry Operation, thorakale Aorta
39.31.11↔	Naht einer intrakraniellen Arterie	39.54.20↔	Re-entry Operation, Aorta abdominalis
39.31.19↔	Naht einer Arterie an Kopf und Hals, sonstige	39.54.99↔	Re-entry Operation, sonstige
39.31.20↔	Naht einer Arterie des Oberarms, n.n.bez.	39.55↔	Reimplantation eines aberrierenden Nierengefässes
39.31.21↔	Naht der A. axillaris	39.56.00↔	Plastische Rekonstruktion eines Blutgefässes mit Gewebe-Patch, n.n.bez.
39.31.22↔	Naht der A. brachialis	39.56.10↔	Plastische Rekonstruktion von Gefässen an Kopf und Hals mit Gewebe-Patch, n.n.bez.
39.31.29↔	Naht einer Arterie des Oberarms, sonstige	39.56.11↔	Plastische Rekonstruktion von intrakraniellen Gefässen mit Gewebe-Patch
39.31.30↔	Naht einer Arterie des Unterarms	39.56.12↔	Plastische Rekonstruktion der V. jugularis mit Gewebe-Patch
39.31.40↔	Naht einer Arterie der Hand	39.56.19↔	Plastische Rekonstruktion von Gefässen an Kopf und Hals mit Gewebe-Patch, sonstige
39.31.50↔	Naht einer Arterie der unteren Extremität	39.56.20↔	Plastische Rekonstruktion von Gefässen der oberen Extremität mit Gewebe-Patch, n.n.bez.
39.31.60↔	Naht der Aorta, n.n.bez.	39.56.21↔	Plastische Rekonstruktion von Arterien der oberen Extremität mit Gewebe-Patch
39.31.61↔	Naht der thorakalen Aorta	39.56.22↔	Plastische Rekonstruktion der V. subclavia, V. axillaris und V. brachiocephalica mit Gewebe-Patch
39.31.62↔	Naht der abdominalen Aorta	39.56.23↔	Plastische Rekonstruktion von sonstigen tiefen Venen der oberen Extremitäten mit Gewebe-Patch
39.31.69↔	Naht der Aorta, sonstige	39.56.29↔	Plastische Rekonstruktion von Gefässen der oberen Extremität mit Gewebe-Patch, sonstige
39.31.70↔	Naht von sonstigen thorakalen Arterien, n.n.bez.	39.56.30↔	Plastische Rekonstruktion von thorakalen Gefässen mit Gewebe-Patch, n.n.bez.
39.31.71↔	Naht der A. pulmonalis	39.56.31↔	Plastische Rekonstruktion der thorakalen Aorta mit Gewebe-Patch
39.31.72↔	Naht des Truncus brachiocephalicus	39.56.32↔	Plastische Rekonstruktion der V. pulmonalis mit Gewebe-Patch
39.31.73↔	Naht der A. subclavia	39.56.33↔	Plastische Rekonstruktion der V. cava superior mit Gewebe-Patch
39.31.79↔	Naht von thorakalen Arterien, sonstige	39.56.39↔	Plastische Rekonstruktion von thorakalen Gefässen mit Gewebe-Patch, sonstige
39.31.80↔	Naht von abdominalen Arterien, n.n.bez.	39.56.40↔	Plastische Rekonstruktion abdominaler Arterien mit Gewebe-Patch, n.n.bez.
39.31.81↔	Naht des Truncus coeliacus	39.56.41↔	Plastische Rekonstruktion der abdominalen Aorta mit Gewebe-Patch
39.31.82↔	Naht der A. gastrica	39.56.42↔	Plastische Rekonstruktion des Truncus coeliacus mit Gewebe-Patch
39.31.83↔	Naht der A. hepatica	39.56.43↔	Plastische Rekonstruktion der A. gastrica mit Gewebe-Patch
39.31.84↔	Naht der A. lienalis	39.56.44↔	Plastische Rekonstruktion der A. hepatica mit Gewebe-Patch
39.31.85↔	Naht der A. renalis	39.56.45↔	Plastische Rekonstruktion der A. lienalis mit Gewebe-Patch
39.31.86↔	Naht der A. mesenterialis	39.56.46↔	Plastische Rekonstruktion der A. renalis mit Gewebe-Patch
39.31.87↔	Naht der A. lumbalis	39.56.47↔	Plastische Rekonstruktion der A. mesenterica mit Gewebe-Patch
39.31.88↔	Naht der A. iliaca	39.56.48↔	Plastische Rekonstruktion der A. iliaca mit Gewebe-Patch
39.31.89↔	Naht von abdominalen Arterien, sonstige	39.56.49↔	Plastische Rekonstruktion abdominaler Arterien mit Gewebe-Patch, sonstige
39.49.10↔	Revision einer Gefässanastomose	39.56.50↔	Plastische Rekonstruktion abdominaler Venen mit Gewebe-Patch, n.n.bez.
39.50.00↔	Angioplastik oder Atherektomie an sonstigem(n) Nicht-Herzkranzgefäss(en), n.n.bez.	39.56.51↔	Plastische Rekonstruktion der V. cava inferior mit Gewebe-Patch
39.50.10↔	Angioplastik oder Atherektomie an sonstigem(n) Nicht-Herzkranzgefäss(en) mit Ballon, n.n.bez.	39.56.52↔	Plastische Rekonstruktion der V. iliaca mit Gewebe-Patch
39.50.11↔	Angioplastik oder Atherektomie an sonstigem(n) Nicht-Herzkranzgefäss(en) mit einfacher Ballon	39.56.59↔	Plastische Rekonstruktion abdominaler Venen mit Gewebe-Patch, sonstige
39.50.12↔	Angioplastik oder Atherektomie an sonstigem(n) Nicht-Herzkranzgefäss(en) mit cutting Ballon	39.56.60↔	Plastische Rekonstruktion von Gefässen der unteren Extremität mit Gewebe-Patch, n.n.bez.
39.50.13↔	Angioplastik oder Atherektomie an sonstigem(n) Nicht-Herzkranzgefäss(en) mit Kryoplastie-Ballon	39.56.61↔	Plastische Rekonstruktion von Arterien der unteren Extremität mit Gewebe-Patch
39.50.14↔	Angioplastik oder Atherektomie an sonstigem(n) Nicht-Herzkranzgefäss(en) mit Drug eluting Ballon	39.56.62↔	Plastische Rekonstruktion der V. femoralis und V. poplitea mit Gewebe-Patch
39.50.19↔	Angioplastik oder Atherektomie an sonstigem(n) Nicht-Herzkranzgefäss(en) mit sonstiger Ballon	39.56.63↔	Plastische Rekonstruktion von sonstigen tiefen Venen der unteren Extremitäten mit Gewebe-Patch
39.50.20↔	Angioplastik Blade- Laserangioplastie an sonstigem(n) Nicht-Herzkranzgefäss(en)	39.56.64↔	Plastische Rekonstruktion von oberflächlichen Venen des Oberschenkels mit Gewebe-Patch
39.50.21↔	Angioplastik Thrombektomie an sonstigem(n) Nicht-Herzkranzgefäss(en)	39.56.69↔	Plastische Rekonstruktion von Gefässen der unteren Extremität mit Gewebe-Patch, sonstige
39.50.99↔	Angioplastik oder Atherektomie an sonstigem(n) Nicht-Herzkranzgefäss(en), sonstige		
39.51.00↔	Aneurysma-Clipping, n.n.bez.		
39.51.11↔	Aneurysma-Clipping intrakraniell		
39.51.99↔	Aneurysma-Clipping, sonstige		
39.52.00↔	Sonstige Korrektur eines Aneurysmas, n.n.bez.		
39.52.10↔	Sonstige Korrektur eines Aneurysmas von Blutgefässen an Kopf und Hals, n.n.bez.		
39.52.11↔	Sonstige Korrektur eines Aneurysmas von intrakraniellen Blutgefässen		
39.52.19↔	Sonstige Korrektur eines Aneurysmas von Blutgefässen an Kopf und Hals, sonstige		
39.52.20↔	Sonstige Korrektur eines Aneurysmas der Aorta, n.n.bez.		
39.52.21↔	Sonstige offen chirurgische Korrektur eines Aneurysmas der Aorta ascendens, des Aortenbogens und der thorakalen Aorta		

39.56.99↔	Plastische Rekonstruktion eines Blutgefässes mit Gewebe-Patch, sonstige	39.57.69↔	Plastische Rekonstruktion von Gefässen der unteren Extremität mit synthetischem Patch Graft, sonstige
39.57.00↔	Plastische Rekonstruktion mit synthetischem Patch Graft, n.n.bez.	39.57.99↔	Plastische Rekonstruktion mit synthetischem Patch Graft, sonstige
39.57.10↔	Plastische Rekonstruktion von Gefässen an Kopf und Hals mit synthetischem Patch Graft, n.n.bez.	39.58↔	Plastische Rekonstruktion eines Blutgefässes mit Patch Graft n.n.bez.
39.57.11↔	Plastische Rekonstruktion von intrakraniellen Gefässen mit synthetischem Patch Graft	39.59.10↔	Transposition von Arterien, n.n.bez.
39.57.12↔	Plastische Rekonstruktion von extrakraniellen Arterien an Kopf und Hals mit synthetischem Patch Graft	39.59.30↔	Sonstige plastische Rekonstruktion von Gefässen an Kopf und Hals, n.n.bez.
39.57.13↔	Plastische Rekonstruktion der V. jugularis mit synthetischem Patch Graft	39.59.31↔	Sonstige plastische Rekonstruktion eines intrakraniellen Gefässes
39.57.19↔	Plastische Rekonstruktion von Gefässen an Kopf und Hals mit synthetischem Patch Graft, sonstige	39.59.32↔	Sonstige plastische Rekonstruktion der extrakraniellen A. vertebralis
39.57.20↔	Plastische Rekonstruktion von Gefässen der oberen Extremität mit synthetischem Patch Graft, n.n.bez.	39.59.33↔	Sonstige plastische Rekonstruktion von extrakraniellen Arterien an Kopf und Hals, sonstige
39.57.21↔	Plastische Rekonstruktion von Arterien der oberen Extremität mit synthetischem Patch Graft	39.59.34↔	Sonstige plastische Rekonstruktion der V. jugularis
39.57.22↔	Plastische Rekonstruktion der V. subclavia, V. axillaris und V. brachiocephalica mit synthetischem Patch Graft	39.59.39↔	Sonstige plastische Rekonstruktion von Gefässen an Kopf und Hals, sonstige
39.57.23↔	Plastische Rekonstruktion von sonstigen tiefen Venen der oberen Extremitäten mit synthetischem Patch Graft	39.59.40↔	Sonstige plastische Rekonstruktion von Gefässen der oberen Extremität, n.n.bez.
39.57.29↔	Plastische Rekonstruktion von Gefässen der oberen Extremität mit synthetischem Patch Graft, sonstige	39.59.41↔	Sonstige plastische Rekonstruktion von Arterien der oberen Extremität
39.57.30↔	Plastische Rekonstruktion von thorakalen Gefässen mit synthetischem Patch Graft, n.n.bez.	39.59.42↔	Sonstige plastische Rekonstruktion der V. subclavia, V. axillaris und V. brachiocephalica
39.57.31↔	Plastische Rekonstruktion der thorakalen Aorta mit synthetischem Patch Graft	39.59.48↔	Sonstige plastische Rekonstruktion von sonstigen tiefen Venen der oberen Extremität
39.57.32↔	Plastische Rekonstruktion der V. pulmonalis mit synthetischem Patch Graft	39.59.49↔	Sonstige plastische Rekonstruktion von Gefässen der oberen Extremität, sonstige
39.57.33↔	Plastische Rekonstruktion der V. cava superior mit synthetischem Patch Graft	39.59.50↔	Sonstige plastische Rekonstruktion von thorakalen Gefässen, n.n.bez.
39.57.39↔	Plastische Rekonstruktion von thorakalen Gefässen mit synthetischem Patch Graft, sonstige	39.59.51↔	Sonstige plastische Rekonstruktion der thorakalen Aorta
39.57.40↔	Plastische Rekonstruktion abdominalen Arterien mit synthetischem Patch Graft, n.n.bez.	39.59.52↔	Sonstige plastische Rekonstruktion der A. pulmonalis
39.57.41↔	Plastische Rekonstruktion der abdominalen Aorta mit synthetischem Patch Graft	39.59.53↔	Sonstige plastische Rekonstruktion von thorakalen Arterien, sonstige
39.57.42↔	Plastische Rekonstruktion des Truncus coeliacus mit synthetischem Patch Graft	39.59.54↔	Sonstige plastische Rekonstruktion der V. pulmonalis
39.57.43↔	Plastische Rekonstruktion der A. gastrica mit synthetischem Patch Graft	39.59.55↔	Sonstige plastische Rekonstruktion der V. cava superior
39.57.44↔	Plastische Rekonstruktion der A. hepatica mit synthetischem Patch Graft	39.59.59↔	Sonstige plastische Rekonstruktion von thorakalen Gefässen, sonstige
39.57.45↔	Plastische Rekonstruktion der A. lienalis mit synthetischem Patch Graft	39.59.60↔	Sonstige plastische Rekonstruktion von abdominalen Arterien, n.n.bez.
39.57.46↔	Plastische Rekonstruktion der A. renalis mit synthetischem Patch Graft	39.59.61↔	Sonstige plastische Rekonstruktion der abdominalen Aorta
39.57.47↔	Plastische Rekonstruktion der A. mesenterica mit synthetischem Patch Graft	39.59.62↔	Sonstige plastische Rekonstruktion des Truncus coeliacus
39.57.48↔	Plastische Rekonstruktion der A. iliaca mit synthetischem Patch Graft	39.59.63↔	Sonstige plastische Rekonstruktion der A. gastrica
39.57.49↔	Plastische Rekonstruktion abdominalen Arterien mit synthetischem Patch Graft, sonstige	39.59.64↔	Sonstige plastische Rekonstruktion A. hepatica
39.57.50↔	Plastische Rekonstruktion abdominalen Venen mit synthetischem Patch Graft, n.n.bez.	39.59.65↔	Sonstige plastische Rekonstruktion der A. lienalis
39.57.51↔	Plastische Rekonstruktion der V. cava inferior mit synthetischem Patch Graft	39.59.66↔	Sonstige plastische Rekonstruktion der A. renalis
39.57.52↔	Plastische Rekonstruktion der V. iliaca mit synthetischem Patch Graft	39.59.67↔	Sonstige plastische Rekonstruktion der A. mesenterica
39.57.59↔	Plastische Rekonstruktion abdominalen Venen mit synthetischem Patch Graft, sonstige	39.59.68↔	Sonstige plastische Rekonstruktion der A. iliaca
39.57.60↔	Plastische Rekonstruktion von Gefässen der unteren Extremität mit synthetischem Patch Graft, n.n.bez.	39.59.69↔	Sonstige plastische Rekonstruktion von abdominalen Arterien, sonstige
39.57.61↔	Plastische Rekonstruktion von Arterien der unteren Extremität mit synthetischem Patch Graft	39.59.70↔	Sonstige plastische Rekonstruktion von abdominalen Venen, n.n.bez.
39.57.62↔	Plastische Rekonstruktion der V. femoralis und V. poplitea mit synthetischem Patch Graft	39.59.71↔	Sonstige plastische Rekonstruktion der V. cava inferior
39.57.63↔	Plastische Rekonstruktion von sonstigen tiefen Venen der unteren Extremitäten mit synthetischem Patch Graft	39.59.72↔	Sonstige plastische Rekonstruktion der V. iliaca
39.57.64↔	Plastische Rekonstruktion von oberflächlichen Venen des Oberschenkels mit synthetischem Patch Graft	39.59.79↔	Sonstige plastische Rekonstruktion von abdominalen Venen, sonstige
		39.59.80↔	Sonstige plastische Rekonstruktion von Gefässen der unteren Extremität, n.n.bez.
		39.59.81↔	Sonstige plastische Rekonstruktion von Arterien der unteren Extremität
		39.59.82↔	Sonstige plastische Rekonstruktion der V. femoralis
		39.59.83↔	Sonstige plastische Rekonstruktion der V. poplitea
		39.59.88↔	Sonstige plastische Rekonstruktion von sonstigen tiefen Venen der unteren Extremität
		39.59.89↔	Sonstige plastische Rekonstruktion von Gefässen der unteren Extremität, sonstige
		39.59.90↔	Sonstige plastische Rekonstruktion eines Gefässes, Venenklappenplastik
		39.75.01↔	Perkutan-transluminale Gefässintervention, sonstige Gefässe, Fremdkörperentfernung mit Bergkatheter, Körbchenkatheter, etc.

39.75.10↔	Perkutan-transluminale Gefässintervention, sonstige Gefässe, Kathetersysteme zu Rekanalisation von Totalverschlüssen	39.8x.10↔	Exploration des Glomus caroticum und anderer Paraganglien
39.75.11↔	Perkutan-transluminale Gefässintervention, sonstige Gefässe, Rotationsthrombektomie	39.8x.11↔	Exzision des Glomus caroticum und anderer Paraganglien
39.75.12↔	Perkutan-transluminale Gefässintervention, sonstige Gefässe, Laserangioplastie	39.8x.21↔	Revision ohne Ersatz eines Impulsgenerators zur Aktivierung des Baroreflexes
39.75.13↔	Perkutan-transluminale Gefässintervention, sonstige Gefässe, Anti-Embolie-System (periphere oder viscerale Gefässe)	39.8x.22↔	Entfernen eines Impulsgenerators zur Aktivierung des Baroreflexes
39.75.14↔	Perkutan-transluminale Gefässintervention, sonstige Gefässe, Atherektomie	39.8x.30↔	Implantation oder Ersetzen einer (von) Elektrode(n) zur Aktivierung des Baroreflexes
39.75.15↔	Perkutan-transluminale Gefässintervention, sonstige Gefässe, selektive Thrombolyse	39.8x.31↔	Revision ohne Ersatz einer (von) Elektrode(n) zur Aktivierung des Baroreflexes
39.75.16↔	Perkutan-transluminale Gefässintervention sonstige Gefässe, selektive Thrombolyse, ultraschallunterstützt	39.8x.32↔	Entfernen einer (von) Elektrode(n) zur Aktivierung des Baroreflexes
39.75.20‡↔	Perkutan-transluminale Gefässintervention, sonstige Gefässe, kathetergestützte Radiofrequenzablation über die A. renalis	39.8x.99↔	Operationen am Glomus caroticum, Sinus caroticus und anderen Paraganglien, sonstige
39.76.00↔	Perkutane transluminale endovaskuläre Intervention an präzerebralem(en) (extrakraniell(en)) Gefäss(en), n.n.bez.	39.90.00↔	Einsetzen von peripheren Gefässstent(s) ohne Medikamenten-Freisetzung, n.n.bez.
39.76.10↔	Perkutane Ballonangioplastie an präzerebralem(en) (extrakraniell(en)) Gefäss(en)	39.90.10↔	Einsetzen von Gefässstent(s) in nicht-kardiale Gefässe, bare Stents
39.76.20↔	Perkutane Bladeangioplastie an präzerebralem(en) (extrakraniell(en)) Gefäss(en)	39.90.11↔	Einsetzen von Gefässstent(s) in nicht-kardiale Gefässe, bioresorbierbare Stents
39.76.30↔	Perkutane Laserangioplastie an präzerebralem(en) (extrakraniell(en)) Gefäss(en)	39.90.12↔	Einsetzen von Gefässstent(s) in nicht-kardiale Gefässe, grosslumige Stents n.n.bez.
39.76.40↔	Perkutane Atherektomie an präzerebralem(en) (extrakraniell(en)) Gefäss(en)	39.90.13↔	Einsetzen von Gefässstent(s) in nicht-kardiale Gefässe, grosslumige Stents ungecovered
39.76.50↔	Perkutane selektive Thrombolyse an extrakraniellen Gefässen des Kopfes und Halses	39.90.14↔	Einsetzen von Gefässstent(s) in nicht-kardiale Gefässe, Grosslumige Stents gecovered
39.76.60↔	Perkutane Thrombektomie an präzerebralem(en) (extrakraniell(en)) Gefäss(en), n.n.bez.	39.90.15↔	Einsetzen von Gefässstent(s) in nicht-kardiale Gefässe, gecovered Stents (Stentgrafts) in nicht-aneurysmatischen Gefässen
39.76.61↔	Perkutane Rotationsthrombektomie an präzerebralem(en) (extrakraniell(en)) Gefäss(en)	39.90.16↔	Einsetzen von Gefässstent(s) in nichtkardiale Gefässe, gecoverte Stent-Grafts mit bioaktiver Oberfläche
39.76.62↔	Perkutane stentgestützte Thrombektomie an extrakraniellen Gefässen	39.90.17↔	Einsetzen von peripheren Gefässstent(s), Multilayerstents
39.76.69↔	Perkutane Thrombektomie an präzerebralem(en) (extrakraniell(en)) Gefäss(en), sonstige	39.90.19↔	Einsetzen von Gefässstent(s) in nicht-kardiale Gefässe, sonstige Stents
39.76.70↔	Perkutane endovaskuläre Fremdkörperentfernung aus extrakraniellen Gefässen des Kopfes und Halses	39.90.30↔	Einsetzen von überlangen Stent(s) (>10 cm) in nicht-kardiale Gefässe, n.n.bez.
39.76.99↔	Perkutane transluminale endovaskuläre Intervention an präzerebralem(en) (extrakraniell(en)) Gefäss(en), sonstige	39.90.31↔	Einsetzen von überlangen bare Stent(s) (>10 cm) in nicht-kardiale Gefässe
39.77.00↔	Perkutane transluminale und endovaskuläre Intervention an intrakraniell(en) Gefäss(en), n.n.bez.	39.90.32↔	Einsetzen von überlangen covered Stent(s) (>10 cm) in nicht-kardiale Gefässe
39.77.10↔	Perkutane Ballonangioplastie an intrakraniell(en) Gefäss(en)	39.90.39↔	Einsetzen von überlangen Stent(s) (>10 cm) in nicht-kardiale Gefässe, sonstige
39.77.20↔	Perkutane Bladeangioplastie an intrakraniell(en) Gefäss(en)	39.90.99↔	Einsetzen von peripheren Gefässstent(s) ohne Medikamenten-Freisetzung, sonstige
39.77.30↔	Perkutane Laserangioplastie an intrakraniell(en) Gefäss(en)	39.99.10↔	Aortopexie
39.77.40↔	Perkutane Atherektomie an intrakraniell(en) Gefäss(en)	39.99.20↔	Operationen bei kongenitalen Gefässanomalien, n.n.bez.
39.77.50↔	Perkutane selektive Thrombolyse von intrakraniell(en) Gefäss(en)	39.99.22↔	Operationen bei kongenitalen Anomalien der A. oder V. pulmonalis oder bei A. lusoria
39.77.60↔	Perkutane Thrombektomie an intrakraniell(en) Gefäss(en), n.n.bez.	39.99.23↔	Operationen bei kongenitalen Anomalien der V. cava
39.77.61↔	Perkutane Rotationsthrombektomie an intrakraniell(en) Gefäss(en)	39.99.24↔	Operationen bei kongenitalen Kollateralgefässen und Unifokalisierung
39.77.62↔	Perkutane stentgestützte Thrombektomie an intrakraniell(en) Gefäss(en)	39.99.30↔	Katheterinterventioneller Verschluss des Ductus arteriosus Botalli, n.n.bez
39.77.69↔	Perkutane Thrombektomie an intrakraniell(en) Gefäss(en), sonstige	39.99.31↔	Katheterinterventioneller Verschluss des Ductus arteriosus Botalli, mit Coil
39.77.70↔	Perkutane endovaskuläre Fremdkörperentfernung aus intrakraniell(en) Gefäss(en)	39.99.32↔	Katheterinterventioneller Verschluss des Ductus arteriosus Botalli, mit Amplatz-Ductus-Occluder
39.77.99↔	Perkutane transluminale endovaskuläre Intervention an intrakraniell(en) Gefäss(en), sonstige	39.99.38↔	Katheterinterventioneller Verschluss des Ductus arteriosus Botalli, sonstige
39.8x.00↔	Operationen am Glomus caroticum, Sinus caroticus und anderen Paraganglien, n.n.bez.	39.99.39↔	Operationen bei sonstigen kongenitalen Gefässanomalien

Prozedur F59-3

00.55.00↔	Einsetzen von peripheren Gefässstent(s) mit Medikamenten-Freisetzung, n.n.bez.	00.64↔	Perkutanes Einsetzen von Stent(s) an sonstigen präzerebralen (extrakraniellen) Arterien
00.55.11↔	Einsetzen von peripheren Gefässstent(s) mit Medikamenten-Freisetzung, drug eluting überlange Stents (>10 cm)	00.65.00↔	Perkutanes Einsetzen von sonstigem(n) intrakraniellen vaskulären Stent(s), n.n.bez.
00.55.99↔	Einsetzen von peripheren Gefässstent(s) mit Medikamenten-Freisetzung, sonstige	00.65.11↔	Perkutanes transluminale Einsetzen von intrakraniellen vaskulären Mikrostant(s)
00.63↔	Perkutanes Einsetzen von Stent(s) an A. carotis		

00.65.99↔	Perkutanes Einsetzen von sonstigem(n) intrakraniellen vaskulären Stent(s), sonstige	38.33.22↔	Resektion von sonstigen tiefen Venen der oberen Extremität mit Anastomose
00.67.00↔	Perkutanes Einsetzen von zentralen Gefässstent(s), n.n.bez.	38.33.23↔	Resektion von oberflächlichen Venen der oberen Extremität mit Anastomose
00.67.10↔	Perkutanes Einsetzen von Gefässstent(s) in die V. cava	38.33.99↔	Resektion von Gefässen der oberen Extremität (mit Anastomose), sonstige
00.67.20↔	Perkutanes Einsetzen von Gefässstent(s) in die V. porta	38.42↔	Resektion von anderen Blutgefässen an Kopf und Hals mit Ersatz
00.67.99↔	Perkutanes Einsetzen von zentralen Gefässstent(s), sonstige	38.43.00↔	Resektion von Blutgefässen der oberen Extremität mit Ersatz, n.n.bez.
01.21↔	Inzision und Drainage an den kranialen Sinus	38.43.10↔	Resektion von Arterien der oberen Extremität mit Ersatz
38.01↔	Inzision von intrakraniellen Gefässen	38.43.11↔	Resektion der A. axillaris mit Ersatz
38.06.00↔	Inzision von abdominalen Arterien, n.n.bez.	38.43.20↔	Resektion von Venen der oberen Extremität mit Ersatz, n.n.bez.
38.06.10↔	Inzision von viszeralen Arterien, n.n.bez.	38.43.21↔	Resektion der V. axillaris mit Ersatz
38.06.11↔	Inzision des Truncus coeliacus	38.43.28↔	Resektion von sonstigen tiefen Venen der oberen Extremität mit Ersatz
38.06.12↔	Inzision der A. gastrica	38.43.29↔	Resektion von Venen der oberen Extremität mit Ersatz, sonstige
38.06.13↔	Inzision der A. hepatica	38.43.99↔	Resektion von Blutgefässen der oberen Extremität mit Ersatz, sonstige
38.06.14↔	Inzision der A. lienalis	38.61↔	Sonstige Exzision von intrakraniellen Gefässen
38.06.15↔	Inzision der A. renalis	38.64.00↔	Sonstige Exzision der Aorta, n.n.bez.
38.06.16↔	Inzision der A. mesenterialis	38.64.10↔	Sonstige Exzision der thorakalen Aorta
38.06.17↔	Inzision der A. lumbalis	38.64.20↔	Sonstige Exzision der Aorta abdominalis
38.06.18↔	Inzision der A. iliaca	38.64.99↔	Sonstige Exzision der Aorta, sonstige
38.06.19↔	Inzision von viszeralen Arterien, sonstige	38.65.00↔	Sonstige Exzision von thorakalen Gefässen, n.n.bez.
38.06.99↔	Inzision von abdominalen Arterien, sonstige	38.65.10↔	Sonstige Exzision von thorakalen Venen
38.07.00↔	Inzision von abdominalen Venen, n.n.bez.	38.65.20↔	Sonstige Exzision von thorakalen Venen, n.n.bez.
38.07.10↔	Inzision von tiefen abdominalen Venen, n.n.bez.	38.65.21↔	Sonstige Exzision der V. cava superior
38.07.11↔	Inzision der V. cava inferior	38.65.22↔	Sonstige Exzision von sonstigen tiefen thorakalen Venen
38.07.12↔	Inzision der V. iliaca	38.65.29↔	Sonstige Exzision von thorakalen Venen, sonstige
38.07.19↔	Inzision von tiefen abdominalen Venen, sonstige	38.65.99↔	Sonstige Exzision von thorakalen Gefässen, sonstige
38.07.99↔	Inzision von abdominalen Venen, sonstige	38.66.00↔	Sonstige Exzision von abdominalen Arterien, n.n.bez.
38.10↔	Endarterektomie, Lokalisation n.n.bez.	38.66.10↔	Sonstige Exzision von viszeralen Arterien, n.n.bez.
38.11↔	Endarterektomie von intrakraniellen Gefässen	38.66.11↔	Sonstige Exzision des Truncus coeliacus
38.12↔	Endarterektomie von anderen Gefässen an Kopf und Hals	38.66.12↔	Sonstige Exzision der A. gastrica
38.13↔	Endarterektomie von Gefässen der oberen Extremität	38.66.13↔	Sonstige Exzision der A. hepatica
38.16.00↔	Endarterektomie von abdominalen Arterien, n.n.bez.	38.66.14↔	Sonstige Exzision der A. lienalis
38.16.10↔	Endarterektomie von viszeralen Arterien, n.n.bez.	38.66.15↔	Sonstige Exzision der A. renalis
38.16.11↔	Endarterektomie des Truncus coeliacus	38.66.16↔	Sonstige Exzision der A. mesenterialis
38.16.12↔	Endarterektomie der A. gastrica	38.66.17↔	Sonstige Exzision der A. lumbalis
38.16.13↔	Endarterektomie der A. hepatica	38.66.18↔	Sonstige Exzision der A. iliaca
38.16.14↔	Endarterektomie der A. lienalis	38.66.19↔	Sonstige Exzision viszeraler Arterien, sonstige
38.16.15↔	Endarterektomie der A. renalis	38.66.99↔	Sonstige Exzision abdominaler Arterien, sonstige
38.16.16↔	Endarterektomie der A. mesenterialis	38.67.00↔	Sonstige Exzision von abdominalen Venen, n.n.bez.
38.16.17↔	Endarterektomie der A. lumbalis	38.67.10↔	Sonstige Exzision von tiefen abdominalen Venen, n.n.bez.
38.16.18↔	Endarterektomie der A. iliaca	38.67.11↔	Sonstige Exzision der V. cava inferior
38.16.19↔	Endarterektomie von viszeralen Arterien, sonstige	38.67.12↔	Sonstige Exzision der V. iliaca
38.16.99↔	Endarterektomie von abdominalen Arterien, sonstige	38.67.19↔	Sonstige Exzision von tiefen abdominalen Venen, sonstige
38.18.00↔	Endarterektomie von Gefässen der unteren Extremität, n.n.bez.	38.67.99↔	Sonstige Exzision von abdominalen Venen, sonstige
38.18.10↔	Endarterektomie der A. femoralis (communis) (superficialis)	38.68.00↔	Sonstige Exzision von Arterien der unteren Extremität, n.n.bez.
38.18.11↔	Endarterektomie der A. profunda femoris	38.68.10↔	Sonstige Exzision von Arterien des Oberschenkels
38.18.12↔	Endarterektomie der A. poplitea	38.68.20↔	Sonstige Exzision von Arterien des Unterschenkels und des Fusses
38.18.99↔	Endarterektomie von Gefässen der unteren Extremität, sonstige	38.68.99↔	Sonstige Exzision von Arterien der unteren Extremität, sonstige
38.21↔	Biopsie eines Blutgefässes	38.7x.10↔	Unterbrechung der Vena cava, offen chirurgisch, n.n.bez.
38.32.00↔	Resektion von anderen Gefässen am Kopf und Hals mit Anastomose, n.n.bez.	38.7x.11↔	Einsetzen eines Antiembolie-Schirmes in die Vena cava, offen chirurgisch
38.32.10↔	Resektion von extrakraniellen Arterien an Kopf und Hals mit Anastomose	38.7x.12↔	Entfernung eines Antiembolie-Schirmes in der Vena cava, offen chirurgisch
38.32.20↔	Resektion von extrakraniellen Venen an Kopf und Hals mit Anastomose, n.n.bez.	38.7x.13↔	Ligatur oder Plikatur der Vena cava, offen chirurgisch
38.32.21↔	Resektion der V. jugularis mit Anastomose	38.7x.19↔	Unterbrechung der Vena cava, offen chirurgisch, sonstige
38.32.22↔	Resektion von oberflächlichen extrakraniellen Venen an Kopf und Hals mit Anastomose	38.81↔	Sonstiger chirurgischer Verschluss von intrakraniellen Gefässen
38.32.99↔	Resektion von sonstigen Gefässen an Kopf und Hals mit Anastomose, sonstige	38.82.00↔	Sonstiger chirurgischer Verschluss von Gefässen am Kopf und Hals, n.n.bez.
38.33.00↔	Resektion von Gefässen der oberen Extremität (mit Anastomose), n.n.bez.	38.82.10↔	Sonstiger chirurgischer Verschluss von extrakraniellen Arterien an Kopf und Hals
38.33.10↔	Resektion von Arterien der oberen Extremität mit Anastomose, n.n.bez.	38.82.20↔	Sonstiger chirurgischer Verschluss von extrakraniellen Venen an Kopf und Hals, n.n.bez.
38.33.11↔	Resektion von Arterien des Oberarms mit Anastomose	38.82.21↔	Sonstiger chirurgischer Verschluss der V. jugularis
38.33.12↔	Resektion der A. ulnaris mit Anastomose	38.82.22↔	Sonstiger chirurgischer Verschluss von sonstigen tiefen extrakraniellen Venen an Kopf und Hals
38.33.13↔	Resektion von sonstigen Arterien des Unterarms mit Anastomose		
38.33.14↔	Resektion von Arterien der Hand mit Anastomose		
38.33.20↔	Resektion von Venen der oberen Extremität mit Anastomose, n.n.bez.		
38.33.21↔	Resektion der V. axillaris mit Anastomose		

38.82.29↔	Sonstiger chirurgischer Verschluss von extrakraniellen Venen an Kopf und Hals, sonstige	39.0x.23↔	Pulmonalarterielles Banding
38.82.99↔	Sonstiger chirurgischer Verschluss von Gefässen am Kopf und Hals, sonstige	39.0x.24↔	Shunt einer systemischen Arterie zur Pulmonalarterie, Damus-Kay-Stansel-Operation
38.83.11↔	Sonstiger chirurgischer Verschluss von Arterien der Hand	39.0x.99↔	Shunt einer systemischen Arterie zur Pulmonalarterie, sonstige
38.83.19↔	Sonstiger chirurgischer Verschluss von sonstigen Arterien der oberen Extremität	39.10↔	Intra-abdominaler venöser Shunt, n.n.bez.
38.83.21↔	Sonstiger chirurgischer Verschluss von tiefen Venen der oberen Extremität	39.11.00↔	Anlage und Revision portosystemischer Shunt, TIPSS, n.n.bez.
38.84.00↔	Sonstiger chirurgischer Verschluss der Aorta, n.n.bez.	39.11.11↔	Anlage portosystemischer Shunt, Einsatz von perkutaner (Ballon-)Angioplastie
38.84.10↔	Sonstiger chirurgischer Verschluss der thorakalen Aorta	39.11.12↔	Anlage portosystemischer Shunt, Perkutane Thrombolysen und Thrombektomie
38.84.20↔	Sonstiger chirurgischer Verschluss der Aorta abdominalis	39.11.13↔	Anlage portosystemischer Shunt, Einsatz von Stent
38.84.31↔	Ligatur des Ductus arteriosus apertus	39.11.21↔	Revision portosystemischer Shunt, perkutaner Verschluss
38.84.99↔	Sonstiger chirurgischer Verschluss der Aorta, sonstige	39.11.22↔	Revision portosystemischer Shunt, Einsatz von Stenteinlage
38.85.00↔	Sonstiger chirurgischer Verschluss von anderen thorakalen Gefässen, n.n.bez.	39.11.23↔	Revision portosystemischer Shunt, Einsatz von perkutaner Thrombektomie und Thrombolysen
38.85.10↔	Sonstiger chirurgischer Verschluss von anderen thorakalen Arterien, n.n.bez.	39.11.24↔	Revision portosystemischer Shunt, Durchführung von perkutaner Verkleinerung eines bestehenden portosystemischen Shunts
38.85.11↔	Sonstiger chirurgischer Verschluss der A. subclavia	39.11.99↔	Anlage und Revision portosystemischer Shunt, TIPSS, sonstige
38.85.12↔	Sonstiger chirurgischer Verschluss der A. pulmonalis	39.19↔	Intra-abdominaler venöser Shunt, sonstige
38.85.13↔	Sonstiger chirurgischer Verschluss des Truncus brachiocephalicus	39.31.10↔	Naht einer Arterie an Kopf und Hals, n.n.bez.
38.85.19↔	Sonstiger chirurgischer Verschluss von anderen thorakalen Arterien, sonstige	39.31.11↔	Naht einer intrakraniellen Arterie
38.85.20↔	Sonstiger chirurgischer Verschluss von thorakalen Venen, n.n.bez.	39.31.19↔	Naht einer Arterie an Kopf und Hals, sonstige
38.85.21↔	Sonstiger chirurgischer Verschluss der V. cava superior	39.31.20↔	Naht einer Arterie des Oberarms, n.n.bez.
38.85.22↔	Sonstiger chirurgischer Verschluss der V. pulmonalis	39.31.21↔	Naht der A. axillaris
38.85.23↔	Sonstiger chirurgischer Verschluss der V. subclavia	39.31.22↔	Naht der A. brachialis
38.85.28↔	Sonstiger chirurgischer Verschluss von sonstigen tiefen thorakalen Venen	39.31.29↔	Naht einer Arterie des Oberarms, sonstige
38.85.29↔	Sonstiger chirurgischer Verschluss von thorakalen Venen, sonstige	39.31.30↔	Naht einer Arterie des Unterarms
38.85.99↔	Sonstiger chirurgischer Verschluss von anderen thorakalen Gefässen, sonstige	39.31.40↔	Naht einer Arterie der Hand
38.86.00↔	Sonstiger chirurgischer Verschluss von abdominalen Arterien, n.n.bez.	39.31.50↔	Naht einer Arterie der unteren Extremität
38.86.10↔	Sonstiger chirurgischer Verschluss von viszeralen Arterien, n.n.bez.	39.31.60↔	Naht der Aorta, n.n.bez.
38.86.11↔	Sonstiger chirurgischer Verschluss des Truncus coeliacus	39.31.61↔	Naht der thorakalen Aorta
38.86.12↔	Sonstiger chirurgischer Verschluss der A. gastrica	39.31.62↔	Naht der abdominalen Aorta
38.86.13↔	Sonstiger chirurgischer Verschluss der A. hepatica	39.31.69↔	Naht der Aorta, sonstige
38.86.14↔	Sonstiger chirurgischer Verschluss der A. lienalis	39.31.70↔	Naht von sonstigen thorakalen Arterien, n.n.bez.
38.86.15↔	Sonstiger chirurgischer Verschluss der A. renalis	39.31.71↔	Naht der A. pulmonalis
38.86.16↔	Sonstiger chirurgischer Verschluss der A. mesenterialis	39.31.72↔	Naht des Truncus brachiocephalicus
38.86.17↔	Sonstiger chirurgischer Verschluss der A. iliaca	39.31.73↔	Naht der A. subclavia
38.86.19↔	Sonstiger chirurgischer Verschluss von viszeralen Arterien, sonstige	39.31.79↔	Naht von thorakalen Arterien, sonstige
38.86.99↔	Sonstiger chirurgischer Verschluss von abdominalen Arterien, sonstige	39.31.80↔	Naht von abdominalen Arterien, n.n.bez.
38.87.00↔	Sonstiger chirurgischer Verschluss von abdominalen Venen, n.n.bez.	39.31.81↔	Naht des Truncus coeliacus
38.87.10↔	Sonstiger chirurgischer Verschluss von tiefen abdominalen Venen, n.n.bez.	39.31.82↔	Naht der A. gastrica
38.87.11↔	Sonstiger chirurgischer Verschluss der V. cava inferior	39.31.83↔	Naht der A. hepatica
38.87.12↔	Sonstiger chirurgischer Verschluss der V. iliaca communis und V. iliaca interna	39.31.84↔	Naht der A. lienalis
38.87.19↔	Sonstiger chirurgischer Verschluss von tiefen abdominalen Venen, sonstige	39.31.85↔	Naht der A. renalis
38.87.99↔	Sonstiger chirurgischer Verschluss von abdominalen Venen, sonstige	39.31.86↔	Naht der A. mesenterialis
39.0x.00↔	Shunt einer systemischen Arterie zur Pulmonalarterie, n.n.bez.	39.31.87↔	Naht der A. lumbalis
39.0x.10↔	Anastomose zwischen A. subclavia und A. pulmonalis (Blalock-Taussig)	39.31.88↔	Naht der A. iliaca
39.0x.11↔	Anastomose zwischen Aorta und A. pulmonalis dextra (Waterston-Coolley)	39.31.89↔	Naht von abdominalen Arterien, sonstige
39.0x.12↔	Anastomose zwischen Aorta descendens und A. pulmonalis sinistra (Potts-Smith)	39.49.10↔	Revision einer Gefässanastomose
39.0x.13↔	Anastomose zwischen A. pulmonalis sinistra und A. pulmonalis dextra	39.50.00↔	Angioplastik oder Atherektomie an sonstigem(n) Nicht-Herzkranzgefäss(en), n.n.bez.
39.0x.20↔	Prothesenshunt zwischen A. pulmonalis und Aorta, zentral	39.50.10↔	Angioplastik oder Atherektomie an sonstigem(n) Nicht-Herzkranzgefäss(en) mit Ballon, n.n.bez.
39.0x.21↔	Prothesenshunt zwischen A. pulmonalis und Aorta, peripher	39.50.11↔	Angioplastik oder Atherektomie an sonstigem(n) Nicht-Herzkranzgefäss(en) mit einfacher Ballon
		39.50.12↔	Angioplastik oder Atherektomie an sonstigem(n) Nicht-Herzkranzgefäss(en) mit cutting Ballon
		39.50.13↔	Angioplastik oder Atherektomie an sonstigem(n) Nicht-Herzkranzgefäss(en) mit Kryoplastie-Ballon
		39.50.14↔	Angioplastik oder Atherektomie an sonstigem(n) Nicht-Herzkranzgefäss(en) mit Drug eluting Ballon
		39.50.19↔	Angioplastik oder Atherektomie an sonstigem(n) Nicht-Herzkranzgefäss(en) mit sonstiger Ballon
		39.50.20↔	Angioplastik Blade- Laserangioplastie an sonstigem(n) Nicht-Herzkranzgefäss(en)
		39.50.21↔	Angioplastik Thrombektomie an sonstigem(n) Nicht-Herzkranzgefäss(en)
		39.50.99↔	Angioplastik oder Atherektomie an sonstigem(n) Nicht-Herzkranzgefäss(en), sonstige
		39.51.00↔	Aneurysma-Clipping, n.n.bez.

39.51.11↔	Aneurysma-Clipping intrakraniell	39.56.60↔	Plastische Rekonstruktion von Gefässen der unteren Extremität mit Gewebe-Patch, n.n.bez.
39.51.99↔	Aneurysma-Clipping, sonstige	39.56.61↔	Plastische Rekonstruktion von Arterien der unteren Extremität mit Gewebe-Patch
39.52.00↔	Sonstige Korrektur eines Aneurysmas, n.n.bez.	39.56.62↔	Plastische Rekonstruktion der V. femoralis und V. poplitea mit Gewebe-Patch
39.52.10↔	Sonstige Korrektur eines Aneurysmas von Blutgefässen an Kopf und Hals, n.n.bez.	39.56.63↔	Plastische Rekonstruktion von sonstigen tiefen Venen der unteren Extremitäten mit Gewebe-Patch
39.52.11↔	Sonstige Korrektur eines Aneurysmas von intrakraniellen Blutgefässen	39.56.64↔	Plastische Rekonstruktion von oberflächlichen Venen des Oberschenkels mit Gewebe-Patch
39.52.19↔	Sonstige Korrektur eines Aneurysmas von Blutgefässen an Kopf und Hals, sonstige	39.56.69↔	Plastische Rekonstruktion von Gefässen der unteren Extremität mit Gewebe-Patch, sonstige
39.52.20↔	Sonstige Korrektur eines Aneurysmas der Aorta, n.n.bez.	39.56.99↔	Plastische Rekonstruktion eines Blutgefässes mit Gewebe-Patch, sonstige
39.52.21↔	Sonstige offen chirurgische Korrektur eines Aneurysmas der Aorta ascendens, des Aortenbogens und der thorakalen Aorta	39.57.00↔	Plastische Rekonstruktion mit synthetischem Patch Graft, n.n.bez.
39.52.22↔	Sonstige offen chirurgische Korrektur eines Aneurysmas der Aorta abdominalis	39.57.10↔	Plastische Rekonstruktion von Gefässen an Kopf und Hals mit synthetischem Patch Graft, n.n.bez.
39.52.29↔	Sonstige Korrektur eines Aneurysmas der Aorta, sonstige	39.57.11↔	Plastische Rekonstruktion von intrakraniellen Gefässen mit synthetischem Patch Graft
39.53↔	Verschluss einer arteriovenösen Fistel	39.57.12↔	Plastische Rekonstruktion von extrakraniellen Arterien an Kopf und Hals mit synthetischem Patch Graft
39.54.00↔	Re-entry Operation, n.n.bez.	39.57.13↔	Plastische Rekonstruktion der V. jugularis mit synthetischem Patch Graft
39.54.10↔	Re-entry Operation, thorakale Aorta	39.57.19↔	Plastische Rekonstruktion von Gefässen an Kopf und Hals mit synthetischem Patch Graft, sonstige
39.54.20↔	Re-entry Operation, Aorta abdominalis	39.57.20↔	Plastische Rekonstruktion von Gefässen der oberen Extremität mit synthetischem Patch Graft, n.n.bez.
39.54.99↔	Re-entry Operation, sonstige	39.57.21↔	Plastische Rekonstruktion von Arterien der oberen Extremität mit synthetischem Patch Graft
39.55↔	Reimplantation eines abberrierenden Nierengefässes	39.57.22↔	Plastische Rekonstruktion der V. subclavia, V. axillaris und V. brachiocephalica mit synthetischem Patch Graft
39.56.00↔	Plastische Rekonstruktion eines Blutgefässes mit Gewebe-Patch, n.n.bez.	39.57.23↔	Plastische Rekonstruktion von sonstigen tiefen Venen der oberen Extremitäten mit synthetischem Patch Graft
39.56.10↔	Plastische Rekonstruktion von Gefässen an Kopf und Hals mit Gewebe-Patch, n.n.bez.	39.57.29↔	Plastische Rekonstruktion von Gefässen der oberen Extremität mit synthetischem Patch Graft, sonstige
39.56.11↔	Plastische Rekonstruktion von intrakraniellen Gefässen mit Gewebe-Patch	39.57.30↔	Plastische Rekonstruktion von thorakalen Gefässen mit synthetischem Patch Graft, n.n.bez.
39.56.12↔	Plastische Rekonstruktion der V. jugularis mit Gewebe-Patch	39.57.31↔	Plastische Rekonstruktion der thorakalen Aorta mit synthetischem Patch Graft
39.56.19↔	Plastische Rekonstruktion von Gefässen an Kopf und Hals mit Gewebe-Patch, sonstige	39.57.32↔	Plastische Rekonstruktion der V. pulmonalis mit synthetischem Patch Graft
39.56.20↔	Plastische Rekonstruktion von Gefässen der oberen Extremität mit Gewebe-Patch, n.n.bez.	39.57.33↔	Plastische Rekonstruktion der V. cava superior mit synthetischem Patch Graft
39.56.21↔	Plastische Rekonstruktion von Arterien der oberen Extremität mit Gewebe-Patch	39.57.39↔	Plastische Rekonstruktion von thorakalen Gefässen mit synthetischem Patch Graft, sonstige
39.56.22↔	Plastische Rekonstruktion der V. subclavia, V. axillaris und V. brachiocephalica mit Gewebe-Patch	39.57.40↔	Plastische Rekonstruktion abdominaler Arterien mit synthetischem Patch Graft, n.n.bez.
39.56.23↔	Plastische Rekonstruktion von sonstigen tiefen Venen der oberen Extremitäten mit Gewebe-Patch	39.57.41↔	Plastische Rekonstruktion der abdominalen Aorta mit synthetischem Patch Graft
39.56.29↔	Plastische Rekonstruktion von Gefässen der oberen Extremität mit Gewebe-Patch, sonstige	39.57.42↔	Plastische Rekonstruktion des Truncus coeliacus mit synthetischem Patch Graft
39.56.30↔	Plastische Rekonstruktion von thorakalen Gefässen mit Gewebe-Patch, n.n.bez.	39.57.43↔	Plastische Rekonstruktion der A. gastrica mit synthetischem Patch Graft
39.56.31↔	Plastische Rekonstruktion der thorakalen Aorta mit Gewebe-Patch	39.57.44↔	Plastische Rekonstruktion der A. hepatica mit synthetischem Patch Graft
39.56.32↔	Plastische Rekonstruktion der V. pulmonalis mit Gewebe-Patch	39.57.45↔	Plastische Rekonstruktion der A. lienalis mit synthetischem Patch Graft
39.56.33↔	Plastische Rekonstruktion der V. cava superior mit Gewebe-Patch	39.57.46↔	Plastische Rekonstruktion der A. renalis mit synthetischem Patch Graft
39.56.39↔	Plastische Rekonstruktion von thorakalen Gefässen mit Gewebe-Patch, sonstige	39.57.47↔	Plastische Rekonstruktion der A. mesenterica mit synthetischem Patch Graft
39.56.40↔	Plastische Rekonstruktion abdominaler Arterien mit Gewebe-Patch, n.n.bez.	39.57.48↔	Plastische Rekonstruktion der A. iliaca mit synthetischem Patch Graft
39.56.41↔	Plastische Rekonstruktion der abdominalen Aorta mit Gewebe-Patch	39.57.49↔	Plastische Rekonstruktion abdominaler Arterien mit synthetischem Patch Graft, sonstige
39.56.42↔	Plastische Rekonstruktion des Truncus coeliacus mit Gewebe-Patch	39.57.50↔	Plastische Rekonstruktion abdominaler Venen mit synthetischem Patch Graft, n.n.bez.
39.56.43↔	Plastische Rekonstruktion der A. gastrica mit Gewebe-Patch	39.57.51↔	Plastische Rekonstruktion der V. cava inferior mit synthetischem Patch Graft
39.56.44↔	Plastische Rekonstruktion der A. hepatica mit Gewebe-Patch	39.57.52↔	Plastische Rekonstruktion der V. iliaca mit synthetischem Patch Graft
39.56.45↔	Plastische Rekonstruktion der A. lienalis mit Gewebe-Patch		
39.56.46↔	Plastische Rekonstruktion der A. renalis mit Gewebe-Patch		
39.56.47↔	Plastische Rekonstruktion der A. mesenterica mit Gewebe-Patch		
39.56.48↔	Plastische Rekonstruktion der A. iliaca mit Gewebe-Patch		
39.56.49↔	Plastische Rekonstruktion abdominaler Arterien mit Gewebe-Patch, sonstige		
39.56.50↔	Plastische Rekonstruktion abdominaler Venen mit Gewebe-Patch, n.n.bez.		
39.56.51↔	Plastische Rekonstruktion der V. cava inferior mit Gewebe-Patch		
39.56.52↔	Plastische Rekonstruktion der V. iliaca mit Gewebe-Patch		
39.56.59↔	Plastische Rekonstruktion abdominaler Venen mit Gewebe-Patch, sonstige		

39.57.59↔	Plastische Rekonstruktion abdominaler Venen mit synthetischem Patch Graft, sonstige	39.59.82↔	Sonstige plastische Rekonstruktion der V. femoralis
39.57.60↔	Plastische Rekonstruktion von Gefässen der unteren Extremität mit synthetischem Patch Graft, n.n.bez.	39.59.83↔	Sonstige plastische Rekonstruktion der V. poplitea
39.57.61↔	Plastische Rekonstruktion von Arterien der unteren Extremität mit synthetischem Patch Graft	39.59.88↔	Sonstige plastische Rekonstruktion von sonstigen tiefen Venen der unteren Extremität
39.57.62↔	Plastische Rekonstruktion der V. femoralis und V. poplitea mit synthetischem Patch Graft	39.59.89↔	Sonstige plastische Rekonstruktion von Gefässen der unteren Extremität, sonstige
39.57.63↔	Plastische Rekonstruktion von sonstigen tiefen Venen der unteren Extremitäten mit synthetischem Patch Graft	39.59.90↔	Sonstige plastische Rekonstruktion eines Gefässes, Venenklappenplastik
39.57.64↔	Plastische Rekonstruktion von oberflächlichen Venen des Oberschenkels mit synthetischem Patch Graft	39.75.01↔	Perkutan-transluminale Gefässintervention, sonstige Gefässe, Fremdkörperentfernung mit Bergekatheter, Körbchenkatheter, etc.
39.57.69↔	Plastische Rekonstruktion von Gefässen der unteren Extremität mit synthetischem Patch Graft, sonstige	39.75.10↔	Perkutan-transluminale Gefässintervention, sonstige Gefässe, Kathetersysteme zu Rekanalisation von Totalverschlüssen
39.57.99↔	Plastische Rekonstruktion mit synthetischem Patch Graft, sonstige	39.75.12↔	Perkutan-transluminale Gefässintervention, sonstige Gefässe, Laserangioplastie
39.58↔	Plastische Rekonstruktion eines Blutgefässes mit Patch Graft n.n.bez.	39.75.13↔	Perkutan-transluminale Gefässintervention, sonstige Gefässe, Anti-Embolie-System (periphere oder viscerale Gefässe)
39.59.10↔	Transposition von Arterien, n.n.bez.	39.75.14↔	Perkutan-transluminale Gefässintervention, sonstige Gefässe, Atherektomie
39.59.30↔	Sonstige plastische Rekonstruktion von Gefässen an Kopf und Hals, n.n.bez.	39.75.15↔	Perkutan-transluminale Gefässintervention, sonstige Gefässe, selektive Thrombolyse
39.59.31↔	Sonstige plastische Rekonstruktion eines intrakraniellen Gefässes	39.75.16↔	Perkutan-transluminale Gefässintervention sonstige Gefässe, selektive Thrombolyse, ultraschallunterstützt
39.59.32↔	Sonstige plastische Rekonstruktion der extrakraniellen A. vertebralis	39.76.00↔	Perkutane transluminale endovaskuläre Intervention an präzerebralem(en) (extrakraniell(en)) Gefäss(en), n.n.bez.
39.59.33↔	Sonstige plastische Rekonstruktion von extrakraniellen Arterien an Kopf und Hals, sonstige	39.76.10↔	Perkutane Ballonangioplastie an präzerebralem(en) (extrakraniell(en)) Gefäss(en)
39.59.34↔	Sonstige plastische Rekonstruktion der V. jugularis	39.76.20↔	Perkutane Bladeangioplastie an präzerebralem(en) (extrakraniell(en)) Gefäss(en)
39.59.39↔	Sonstige plastische Rekonstruktion von Gefässen an Kopf und Hals, sonstige	39.76.30↔	Perkutane Laserangioplastie an präzerebralem(en) (extrakraniell(en)) Gefäss(en)
39.59.40↔	Sonstige plastische Rekonstruktion von Gefässen der oberen Extremität, n.n.bez.	39.76.40↔	Perkutane Atherektomie an präzerebralem(en) (extrakraniell(en)) Gefäss(en)
39.59.41↔	Sonstige plastische Rekonstruktion von Arterien der oberen Extremität	39.76.50↔	Perkutane selektive Thrombolyse an extrakraniellen Gefässen des Kopfes und Halses
39.59.42↔	Sonstige plastische Rekonstruktion der V. subclavia, V. axillaris und V. brachiocephalica	39.76.60↔	Perkutane Thrombektomie an präzerebralem(en) (extrakraniell(en)) Gefäss(en), n.n.bez.
39.59.48↔	Sonstige plastische Rekonstruktion von sonstigen tiefen Venen der oberen Extremität	39.76.62↔	Perkutane stentgestützte Thrombektomie an extrakraniellen Gefässen
39.59.49↔	Sonstige plastische Rekonstruktion von Gefässen der oberen Extremität, sonstige	39.76.69↔	Perkutane Thrombektomie an präzerebralem(en) (extrakraniell(en)) Gefäss(en), sonstige
39.59.50↔	Sonstige plastische Rekonstruktion von thorakalen Gefässen, n.n.bez.	39.76.70↔	Perkutane endovaskuläre Fremdkörperentfernung aus extrakraniellen Gefässen des Kopfes und Halses
39.59.51↔	Sonstige plastische Rekonstruktion der thorakalen Aorta	39.76.99↔	Perkutane transluminale endovaskuläre Intervention an präzerebralem(en) (extrakraniell(en)) Gefäss(en), sonstige
39.59.52↔	Sonstige plastische Rekonstruktion der A. pulmonalis	39.77.00↔	Perkutane transluminale und endovaskuläre Intervention an intrakraniell(en) Gefäss(en), n.n.bez.
39.59.53↔	Sonstige plastische Rekonstruktion von thorakalen Arterien, sonstige	39.77.10↔	Perkutane Ballonangioplastie an intrakraniell(n) Gefäss(en)
39.59.54↔	Sonstige plastische Rekonstruktion der V. pulmonalis	39.77.20↔	Perkutane Bladeangioplastie an intrakraniell(n) Gefäss(en)
39.59.55↔	Sonstige plastische Rekonstruktion der V. cava superior	39.77.30↔	Perkutane Laserangioplastie an intrakraniell(n) Gefäss(en)
39.59.59↔	Sonstige plastische Rekonstruktion von thorakalen Gefässen, sonstige	39.77.40↔	Perkutane Atherektomie an intrakraniell(n) Gefäss(en)
39.59.60↔	Sonstige plastische Rekonstruktion von abdominalen Arterien, n.n.bez.	39.77.50↔	Perkutane selektive Thrombolyse von intrakraniell(n) Gefäss(en)
39.59.61↔	Sonstige plastische Rekonstruktion der abdominalen Aorta	39.77.60↔	Perkutane Thrombektomie an intrakraniell(n) Gefäss(en), n.n.bez.
39.59.62↔	Sonstige plastische Rekonstruktion des Truncus coeliacus	39.77.62↔	Perkutane stentgestützte Thrombektomie an intrakraniell(n) Gefäss(en)
39.59.63↔	Sonstige plastische Rekonstruktion der A. gastrica	39.77.69↔	Perkutane Thrombektomie an intrakraniell(n) Gefäss(en), sonstige
39.59.64↔	Sonstige plastische Rekonstruktion A. hepatica	39.77.70↔	Perkutane endovaskuläre Fremdkörperentfernung aus intrakraniell(n) Gefäss(en)
39.59.65↔	Sonstige plastische Rekonstruktion der A. lienalis	39.77.99↔	Perkutane transluminale endovaskuläre Intervention an intrakraniell(en) Gefäss(en), sonstige
39.59.66↔	Sonstige plastische Rekonstruktion der A. renalis	39.8x.00↔	Operationen am Glomus caroticum, Sinus caroticus und anderen Paraganglien, n.n.bez.
39.59.67↔	Sonstige plastische Rekonstruktion der A. mesenterica	39.8x.10↔	Exploration des Glomus caroticum und anderer Paraganglien
39.59.68↔	Sonstige plastische Rekonstruktion der A. iliaca	39.8x.11↔	Exzision des Glomus caroticum und anderer Paraganglien
39.59.69↔	Sonstige plastische Rekonstruktion von abdominalen Arterien, sonstige	39.8x.21↔	Revision ohne Ersatz eines Impulsgenerators zur Aktivierung des Baroreflexes
39.59.70↔	Sonstige plastische Rekonstruktion von abdominalen Venen, n.n.bez.	39.8x.22↔	Entfernen eines Impulsgenerators zur Aktivierung des Baroreflexes
39.59.71↔	Sonstige plastische Rekonstruktion der V. cava inferior	39.8x.30↔	Implantation oder Ersetzen einer (von) Elektrode(n) zur Aktivierung des Baroreflexes
39.59.72↔	Sonstige plastische Rekonstruktion der V. iliaca		
39.59.79↔	Sonstige plastische Rekonstruktion von abdominalen Venen, sonstige		
39.59.80↔	Sonstige plastische Rekonstruktion von Gefässen der unteren Extremität, n.n.bez.		
39.59.81↔	Sonstige plastische Rekonstruktion von Arterien der unteren Extremität		

39.8x.31↔	Revision ohne Ersatz einer (von) Elektrode(n) zur Aktivierung des Baroreflexes	39.90.31↔	Einsetzen von überlangen bare Stent(s) (>10 cm) in nicht-kardiale Gefässe
39.8x.32↔	Entfernen einer (von) Elektrode(n) zur Aktivierung des Baroreflexes	39.90.32↔	Einsetzen von überlangen covered Stent(s) (>10 cm) in nicht-kardiale Gefässe
39.8x.99↔	Operationen am Glomus caroticum, Sinus caroticus und anderen Paraganglien, sonstige	39.90.39↔	Einsetzen von überlangen Stent(s) (>10 cm) in nicht-kardiale Gefässe, sonstige
39.90.00↔	Einsetzen von peripheren Gefässstent(s) ohne Medikamenten-Freisetzung, n.n.bez.	39.90.99↔	Einsetzen von peripheren Gefässstent(s) ohne Medikamenten-Freisetzung, sonstige
39.90.10↔	Einsetzen von Gefässstent(s) in nicht-kardiale Gefässe, bare Stents	39.99.10↔	Aortopexie
39.90.11↔	Einsetzen von Gefässstent(s) in nicht-kardiale Gefässe, bioresorbierbare Stents	39.99.20↔	Operationen bei kongenitalen Gefässanomalien, n.n.bez.
39.90.12↔	Einsetzen von Gefässstent(s) in nicht-kardiale Gefässe, grosslumige Stents n.n.bez.	39.99.22↔	Operationen bei kongenitalen Anomalien der A. oder V. pulmonalis oder bei A. lusoria
39.90.13↔	Einsetzen von Gefässstent(s) in nicht-kardiale Gefässe, grosslumige Stents uncovered	39.99.23↔	Operationen bei kongenitalen Anomalien der V. cava
39.90.14↔	Einsetzen von Gefässstent(s) in nicht-kardiale Gefässe, Grosslumige Stents gecovered	39.99.24↔	Operationen bei kongenitalen Kollateralgefässen und Unifokalisierung
39.90.15↔	Einsetzen von Gefässstent(s) in nicht-kardiale Gefässe, gecovered Stents (Stentgrafts) in nicht-aneurysmatischen Gefässen	39.99.30↔	Katheterinterventioneller Verschluss des Ductus arteriosus Botalli, n.n.bez
39.90.16↔	Einsetzen von Gefässstent(s) in nichtkardiale Gefässe, gecoverte Stent-Grafts mit bioaktiver Oberfläche	39.99.31↔	Katheterinterventioneller Verschluss des Ductus arteriosus Botalli, mit Coil
39.90.17↔	Einsetzen von peripheren Gefässstent(s), Multilayerstents	39.99.32↔	Katheterinterventioneller Verschluss des Ductus arteriosus Botalli, mit Amplatz-Ductus-Occluder
39.90.19↔	Einsetzen von Gefässstent(s) in nicht-kardiale Gefässe, sonstige Stents	39.99.38↔	Katheterinterventioneller Verschluss des Ductus arteriosus Botalli, sonstige
39.90.30↔	Einsetzen von überlangen Stent(s) (>10 cm) in nicht-kardiale Gefässe, n.n.bez.	39.99.39↔	Operationen bei sonstigen kongenitalen Gefässanomalien

Prozedur F59-4

93.95.51‡↔	Hyperbare Oxygenation, ohne Intensivüberwachung, bis 120 Minuten	93.95.61‡↔	Hyperbare Oxygenation, mit Intensivüberwachung, bis 120 Minuten
93.95.52‡↔	Hyperbare Oxygenation, ohne Intensivüberwachung, von 121 bis 240 Minuten	93.95.62‡↔	Hyperbare Oxygenation, mit Intensivüberwachung, von 121 bis 240 Minuten
93.95.53‡↔	Hyperbare Oxygenation, ohne Intensivüberwachung, mehr als 240 Minuten	93.95.63‡↔	Hyperbare Oxygenation, mit Intensivüberwachung, mehr als 240 Minuten

Prozedur F59-5

00.65.00↔	Perkutanes Einsetzen von sonstigem(n) intrakraniellen vaskulären Stent(s), n.n.bez.	01.24.11↔	Sonstige Kraniotomie zur Entleerung eines epiduralen Hämatoms
00.65.11↔	Perkutanes transluminale Einsetzen von intrakraniellen vaskulären Mikrostent(s)	01.24.12↔	Sonstige Kraniotomie zur Entleerung eines epiduralen Empyems
00.65.99↔	Perkutanes Einsetzen von sonstigem(n) intrakraniellen vaskulären Stent(s), sonstige	01.24.13↔	Sonstige Kraniotomie, Einlegen von alloplastischem Material oder Medikamententrägers in den Schädelknochen oder Epiduralraum
01.12.00↔	Offene Biopsie an den Hirnhäuten, n.n.bez.	01.24.14↔	Sonstige Kraniotomie, Entfernung von alloplastischem Material oder Medikamententrägers aus Schädelknochen oder Epiduralraum
01.12.10↔	Stereotaktische offene Biopsie an den Hirnhäuten	01.24.15↔	Sonstige Kraniotomie, Entfernung eines Fremdkörpers aus Schädelknochen oder Epiduralraum
01.12.99↔	Offene Biopsie an den Hirnhäuten, sonstige	01.24.16↔	Sonstige Kraniotomie, sonstige Drainage epiduraler Flüssigkeit oder aus sonstigen Gründen
01.13.00↔	Geschlossene [perkutane] [Nadel-] Biopsie am Gehirn, n.n.bez.	01.25.10↔	Sonstige Kraniektomie mit Dekompression
01.13.10↔	Stereotaktische geschlossene [perkutane] [Nadel-] Biopsie am Gehirn	01.25.11↔	Sonstige Kraniektomie zur Entleerung eines epiduralen Hämatoms
01.13.99↔	Geschlossene [perkutane] [Nadel-] Biopsie am Gehirn, sonstige	01.25.12↔	Sonstige Kraniektomie zur Entleerung eines epiduralen Empyems
01.14.00↔	Offene Biopsie am Gehirn, n.n.bez.	01.25.13↔	Sonstige Kraniektomie zur Entfernung eines Fremdkörpers aus Schädelknochen oder Epiduralraum
01.14.10↔	Stereotaktische offene Biopsie am Gehirn	01.25.14↔	Sonstige Kraniektomie mit Einlegen von alloplastischem Material oder eines Medikamententrägers in den Schädelknochen oder Epiduralraum
01.14.99↔	Offene Biopsie am Gehirn, sonstige	01.25.19↔	Sonstige Kraniektomie zur Drainage epiduraler Flüssigkeit oder aus sonstigen Gründen
01.15↔	Biopsie am Schädel	01.25.20↔	Sonstige Kraniektomie, Rekraniektomie mit Einbringen einer Drainage
01.18.20↔	Offene Biopsie an intrakraniell Blutgefäss	01.25.21↔	Sonstige Kraniektomie, Rekraniektomie zur Entfernung von alloplastischem Material oder eines Medikamententrägers aus dem Schädelknochen oder Epiduralraumes
01.18.21↔	Stereotaktische offene Biopsie an intrakraniell Blutgefäss	01.26↔	Einsetzen und Ersetzen eines Katheters in die Schädelhöhle oder Hirngewebe
01.18.29↔	Offene Biopsie an intrakraniell Blutgefäss, sonstige	01.28↔	Einsetzen von intrakraniellen Katheter(n) via Bohrloch(löcher)
01.21↔	Inzision und Drainage an den kranialen Sinus		
01.23.00↔	Rekraniotomie, n.n.bez.		
01.23.10↔	Rekraniotomie mit Einbringen einer Drainage		
01.23.20↔	Rekraniotomie mit Entfernen von alloplastischem Material oder Medikamententrägers aus dem Schädelknochen		
01.23.21↔	Rekraniotomie mit Entfernen von alloplastischem Material oder Medikamententräger aus dem Epiduralraum		
01.23.29↔	Rekraniotomie mit Entfernen von sonstigen Material		
01.23.99↔	Rekraniotomie, sonstige		
01.24.00↔	Sonstige Kraniotomie, n.n.bez.		
01.24.10↔	Sonstige Kraniotomie mit Dekompression		

01.29.00↔	Revision ohne Ersatz von Katheter(n) aus Schädelhöhle oder Hirngewebe, n.n.bez.	01.6x.21↔	Exzision und Destruktion von sonstigem erkrankten Gewebe an der Kalotte
01.29.10↔	Stereotaktische Revision ohne Ersatz von intrazerebralen Kathetern zur intraventrikulären Infusion	01.6x.22↔	Exzision und Destruktion von sonstigem erkrankten Gewebe an der Kalotte mit Hirnhäuten
01.29.99↔	Revision ohne Ersatz von Katheter(n) aus Schädelhöhle oder Hirngewebe, sonstige	02.01↔	Eröffnen einer Schädelnaht
01.31.00↔	Inzision an den Hirnhäuten, n.n.bez.	02.02↔	Elevation von Frakturfragmenten vom Schädel
01.31.10↔	Inzision an den Hirnhäuten zur Entleerung eines subduralen Hämatoms (Hygroms)	02.03↔	Plastische Rekonstruktion am Schädel mit Knochenlappen
01.31.11↔	Inzision an den Hirnhäuten zur Entleerung eines subduralen Empyems	02.04.00↔	Knochentransplantation an den Schädel, n.n.bez.
01.31.20↔	Inzision an den Hirnhäuten zur Drainage von subduraler und subarachnoidaler Flüssigkeit	02.04.10↔	Knochentransplantation an den Schädel, Schädeldach
01.32.00↔	Lobotomie und Traktotomie, n.n.bez.	02.04.99↔	Knochentransplantation an den Schädel, sonstige
01.32.10↔	Lobotomie und Traktotomie, Zingulotomie	02.05.00↔	Einsetzen einer Schädelknochenplatte, n.n.bez.
01.32.11↔	Lobotomie und Traktotomie, Subpiale Transsektion	02.05.10↔	Einsetzen eines CAD-Implantats an Hirnschädel ohne Beteiligung des Gesichtsschädels, einfacher Defekt
01.32.12↔	Lobotomie und Traktotomie, Multiple Lobotomien	02.05.11↔	Einsetzen eines CAD-Implantats an Hirnschädel ohne Beteiligung des Gesichtsschädels, grosser oder komplexer Defekt
01.32.20↔	Lobotomie und Traktotomie, Stereotaktische Unterbrechung von Bahnsystemen	02.05.20↔	Einsetzen eines CAD-Implantats an Hirnschädel mit Beteiligung von Orbita, Temporalregion oder frontalem Sinus, bis zu 2 Regionen
01.32.99↔	Lobotomie und Traktotomie, sonstige	02.05.30↔	Einsetzen eines CAD-Implantats an Hirnschädel mit Beteiligung multipler Regionen des Gesichtsschädels, ab 3 Regionen
01.39.10↔	Sonstige Inzision am Gehirn zur Entleerung eines intrazerebralen Hämatoms	02.05.41↔	Wiedereinsetzen einer autologen Schädelknochenplatte
01.39.11↔	Sonstige Inzision am Gehirn zur Entleerung eines intrazerebralen Abszesses	02.05.99↔	Einsetzen einer Schädelknochenplatte, sonstige
01.39.19↔	Sonstige Inzision am Gehirn, Entleerung von sonstiger intrazerebraler Flüssigkeit	02.06.00↔	Sonstige Osteoplastik am Schädel, n.n.bez.
01.39.20↔	Sonstige Inzision am Gehirn, Stereotaktische Entleerung eines intrakraniellen Hämatoms	02.06.10↔	Frontoorbitale Kranioplastik zur Verlagerung
01.39.21↔	Sonstige Inzision am Gehirn, Stereotaktische Entleerung eines intrakraniellen Abszesses	02.06.20↔	Rekonstruktion des Hirnschädels ohne Beteiligung des Gesichtsschädels, mit einfachem Implantat (Knochenzement, alloplastisches Material)
01.39.29↔	Sonstige Inzision am Gehirn, Stereotaktische Entleerung sonstiger intrakranieller Flüssigkeit	02.06.30↔	Rekonstruktion von Hirn- und Gesichtsschädel, mit einfachem Implantat (Knochenzement, alloplastisches Material)
01.39.30↔	Sonstige Inzision am Gehirn, Entfernung eines intrazerebralen Fremdkörpers	02.06.99↔	Sonstige Osteoplastik am Schädel (Kranioplastik), sonstige
01.39.40↔	Anlegen einer externen Drainage am Liquorsystem (z.B. ventrikulär, zisternal, subdural)	02.07↔	Entfernen einer Schädelknochenplatte
01.39.41↔	Anlegen eines Reservoirs am Liquorsystem (z.B. ventrikulär, zisternal, subdural)	02.11↔	Einfache Naht an der Dura mater des Gehirns
01.39.50↔	Entfernung eines intrakraniellen Implantats	02.12.00↔	Sonstige Rekonstruktion an den Hirnhäuten, n.n.bez.
01.41↔	Operationen am Thalamus	02.12.10↔	Sonstige Rekonstruktion an den Hirnhäuten ohne Kranioplastik
01.42↔	Operationen am Globus pallidum	02.12.20↔	Sonstige Rekonstruktion an den Hirnhäuten mit Kranioplastik
01.51.00↔	Exzision von Läsion oder Gewebe an den Hirnhäuten, n.n.bez.	02.12.21↔	Sonstige Duraplastik mit Kranioplastik an der Konvexität
01.51.10↔	Exzision von Tumorgewebe an den Hirnhäuten mit Präparation von infiltriertem Nachbargewebe	02.12.22↔	Sonstige Duraplastik mit Kranioplastik am kraniozervikalen Übergang
01.51.99↔	Exzision von Läsion oder Gewebe an den Hirnhäuten, sonstige	02.12.31↔	Duraplastik an der Frontobasis mit gestieltem Lappen
01.52.00↔	Hemisphärektomie, n.n.bez.	02.12.99↔	Sonstige Rekonstruktion an den Hirnhäuten, sonstige
01.52.10↔	Hemisphärektomie, hirneigenes intrazerebrales Tumorgewebe	02.13↔	Ligatur eines Gefässes der Hirnhäute
01.52.11↔	Hemisphärektomie, nicht hirneigenes intrazerebrales Tumorgewebe	02.14↔	Exzision am Plexus chorioideus
01.52.99↔	Hemisphärektomie, sonstige	02.2↔	Ventrikulostomie
01.53.00↔	Lobektomie am Gehirn, n.n.bez.	02.31↔	Ventrikelschunt zu Strukturen in Kopf und Hals
01.53.10↔	Lobektomie am Gehirn, hirneigenes intrazerebrales Tumorgewebe	02.32↔	Ventrikelschunt zum Kreislaufsystem
01.53.11↔	Lobektomie am Gehirn, nicht hirneigenes intrazerebrales Tumorgewebe	02.33↔	Ventrikelschunt zur Thoraxhöhle
01.53.99↔	Lobektomie am Gehirn, sonstige	02.34↔	Ventrikelschunt zu Bauchhöhle und Bauchorganen
01.59.10↔	Sonstige Exzision von hirneigenem intrazerebralen Tumorgewebe am Gehirn	02.35↔	Ventrikelschunt zum Harnwegssystem
01.59.11↔	Sonstige Exzision von nicht hirneigenem intrazerebralen Tumorgewebe am Gehirn	02.39↔	Sonstige Operationen zum Einrichten einer Ventrikeldrainage
01.59.12↔	Sonstige Exzision von Läsion oder Gewebe am Gehirn, Débridement einer Kontusion am Gehirn	02.41.00↔	Spülung und Exploration eines Ventrikelschunts, n.n.bez.
01.59.20↔	Sonstige Destruktion von hirneigenem intrazerebralen Tumorgewebe am Gehirn	02.41.10↔	Spülung und Exploration eines Ventrikelschunts, zentraler Teil
01.59.21↔	Sonstige Destruktion von nicht hirneigenem intrazerebralen Tumorgewebe am Gehirn	02.41.20↔	Spülung und Exploration eines Ventrikelschunts, peripherer Teil
01.6x.10↔	Exzision und Destruktion von Tumorgewebe an der Schädelbasis	02.41.99↔	Spülung und Exploration eines Ventrikelschunts, sonstige
01.6x.11↔	Exzision und Destruktion von Tumorgewebe an der Kalotte	02.42.00↔	Ersetzen eines Ventrikelschunts, n.n.bez.
01.6x.20↔	Exzision und Destruktion vom sonstigem erkrankten Gewebe an der Schädelbasis	02.42.10↔	Ersetzen eines Ventrikelschunts, zentraler Teil
		02.42.20↔	Ersetzen eines Ventrikelschunts, peripherer Teil
		02.42.99↔	Ersetzen eines Ventrikelschunts, sonstige
		02.43↔	Entfernen eines Ventrikelschunts
		02.51.00↔	Synangiose, n.n.bez.
		02.51.11↔	EDAS (Encephalo-duro-arterio-synangiose)
		02.51.12↔	EDS (Encephalo-duro-synangiose), Auflegen von invertierter Dura auf Grosshirnrinde
		02.51.13↔	EDS (Encephalo-duro-synangiose), Auflegen einer Arterie sowie invertierter Dura auf die Grosshirnrinde
		02.51.14↔	EMS (Encephalo-myo-synangiose)
		02.51.15↔	EGPS (Encephalo-galea-periost-synangiose)
		02.51.99↔	Synangiose, sonstige
		02.91↔	Lösung von kortikalen Adhäsionen
		02.92↔	Plastische Rekonstruktion am Gehirn

02.93.00↔	Implantation oder Ersetzen der Elektrode(n) eines intrakraniellen Neurostimulators, n.n.bez.	03.4x.22↔	Exzision oder Destruktion einer sonstigen Läsion an intraspinalen Nervenwurzeln und Ganglien
02.93.10↔	Implantation oder Ersetzen von temporären Mikroelektroden zur monolokulären Ableitung und Stimulation	03.4x.29↔	Exzision oder Destruktion einer sonstigen Läsion an Rückenmark oder Rückenmarkhäuten, sonstige
02.93.11↔	Implantation oder Ersetzen von temporären Mikroelektroden zur multilokulären Ableitung und Stimulation	03.4x.99↔	Exzision oder Destruktion einer Läsion an Rückenmark oder Rückenmarkhäuten, sonstige
02.93.20↔	Implantation oder Ersetzen von permanenten Mikroelektroden zur monolokulären Ableitung und Stimulation	03.51↔	Plastische Rekonstruktion an einer spinalen Meningozele
02.93.21↔	Implantation oder Ersetzen von permanenten Mikroelektroden zur multilokulären Ableitung und Stimulation	03.52↔	Plastische Rekonstruktion an einer spinalen Myelomenigozele
02.93.99↔	Implantation oder Ersetzen der Elektrode(n) eines intrakraniellen Neurostimulators, sonstige	03.53.11↔	Geschlossene Reposition einer Wirbelfraktur mit externer Fixation
02.96↔	Einsetzen einer sphenoidalen Elektrode	03.53.20↔	Offene Reposition einer Wirbelfraktur
02.99.10↔	Stereotaktische Eingriffe am Liquorsystem	03.59.10↔	Sonstige plastische Rekonstruktion und Operationen an Strukturen des Spinalkanals, Verschluss einer Diastematomyelie
02.99.11↔	Stereotaktische Implantation und Explantation von radioaktivem Material als selbständiger Eingriff	03.59.11↔	Sonstige plastische Rekonstruktion und Operationen an Strukturen des Spinalkanals, Durchtrennung eines Filum terminale
02.99.12↔	Stereotaktische Implantation von Gewebe an Schädel, Gehirn und Hirnhäuten	03.59.12↔	Sonstige plastische Rekonstruktion und Operationen an Strukturen des Spinalkanals, Verschluss einer spinalen Fistel
02.99.13↔	Stereotaktische Instillation von Medikamenten als selbständiger Eingriff	03.59.13↔	Sonstige plastische Rekonstruktion und Operationen an Strukturen des Spinalkanals, Spinale Duraplastik
02.99.14↔	Stereotaktische Implantation, Revision oder Wechsel von intrazerebralen Kathetern zur intraventrikulären Infusion	03.59.99↔	Sonstige plastische Rekonstruktion und Operationen an Strukturen des Spinalkanals, sonstige
02.99.20↔	Umwandlung eines Liquorshunts (oder Hirnwasserableitung) in eine Mehrfachableitung	03.6↔	Lösung von Adhäsionen an Rückenmark und Nervenwurzeln
02.99.29↔	Sonstige Revision und Entfernung von Liquorableitungen	03.71↔	Subarachnoido-peritonealer Shunt am Spinalkanal
02.99.30↔	Implantation oder Wechsel einer intrakraniellen Messsonde	03.72↔	Subarachnoido-ureteraler Shunt am Spinalkanal
02.99.31↔	Revision ohne Ersatz einer intrakraniellen Messsonde	03.79↔	Sonstiger Shunt am Spinalkanal
02.99.40↔	Implantation oder Wechsel einer Neuroprothese	03.93.10↔	Implantation oder Ersetzen der Elektrode(n) eines temporären epiduralen Neurostimulators, Einzelelektrodensystems, Teststimulation
02.99.41↔	Revision ohne Ersatz einer Neuroprothese	03.93.11↔	Implantation oder Ersetzen der Elektrode(n) eines temporären epiduralen Neurostimulators, Mehrelektrodensystems, Teststimulation
02.99.50↔	Implantation und Entfernung eines Katheter-Ballon-Systems zur intrazerebralen Brachytherapie	03.93.20↔	Implantation oder Ersetzen der Elektrode(n) eines permanenten epiduralen Neurostimulators, Einzelelektrodensystems, Dauerstimulation, perkutan
02.99.70↔	Revision ohne Ersatz der Elektroden eines intrakraniellen Neurostimulators, n.n.bez.	03.93.21↔	Implantation oder Ersetzen der Elektrode(n) eines permanenten epiduralen Neurostimulators, Mehrelektrodensystems, Dauerstimulation, perkutan
02.99.71↔	Revision ohne Ersatz der Elektroden eines intrakraniellen Neurostimulators, stereotaktisch, permanentes Einzelelektrodensystem zur Dauerstimulation	03.93.22↔	Implantation oder Ersetzen der Elektrode(n) eines permanenten epiduralen Neurostimulators, Einzelelektrodensystems, Dauerstimulation, offen chirurgisch
02.99.72↔	Revision ohne Ersatz der Elektroden eines intrakraniellen Neurostimulators, stereotaktisch, permanentes Mehrelektrodensystem zur Dauerstimulation	03.93.23↔	Implantation oder Ersetzen der Elektrode(n) eines permanenten epiduralen Neurostimulators, Mehrelektrodensystems, Dauerstimulation, offen chirurgisch
02.99.79↔	Revision ohne Ersatz der Elektroden eines intrakraniellen Neurostimulators, sonstige	03.93.30↔	Implantation oder Ersetzen einer subduralen Elektrode zur Vorderwurzelstimulation
03.01.10↔	Entfernen eines Fremdkörpers vom Spinalkanal, epidural	03.93.99↔	Implantation oder Ersetzen der Elektrode(n) eines spinalen Neurostimulators, sonstige
03.01.99↔	Entfernen eines Fremdkörpers vom Spinalkanal, sonstige	03.97↔	Revision eines Shunts an den Rückenmarkhäuten
03.02↔	Relaminektomie	03.98↔	Entfernen eines Shunts von den Rückenmarkhäuten
03.09.41↔	Inzision des Spinalkanals zur Drainage epiduraler Flüssigkeit	03.99.19↔	Sonstige Operationen an intraspinalen Blutgefässen
03.09.43↔	Inzision von Rückenmark und Rückenmarkhäuten zur Drainage von subduraler Flüssigkeit	03.99.20↔	Operation am spinalen Liquorsystem, Anlegen eines subkutanen Reservoirs am spinalen Liquorsystem
03.09.44↔	Inzision von Rückenmark und Rückenmarkhäuten zur Drainage eines intramedullären Hämatoms	03.99.21↔	Operation am spinalen Liquorsystem, Revision eines subkutanen Reservoirs, eines Katheters oder einer Medikamentenpumpe zur intrathekalen und epiduralen Infusion
03.09.45↔	Inzision von Rückenmark und Rückenmarkhäuten zur Drainage eines intramedullären Abszesses	03.99.22↔	Operation am spinalen Liquorsystem, Entfernung eines subkutanen Reservoirs am spinalen Liquorsystem
03.09.91↔	Sonstige Dekompression des Spinalkanals	03.99.30↔	Revision ohne Ersatz der Elektrode(n) eines epiduralen Neurostimulators, Stabelektrode, Einzelelektrodensystem
03.09.99↔	Sonstige Exploration und Dekompression am Spinalkanal, sonstige	03.99.31↔	Revision ohne Ersatz der Elektrode(n) eines epiduralen Neurostimulators, Stabelektrode, Mehrelektrodensystem
03.1↔	Durchtrennung einer intraspinalen Nervenwurzel	03.99.32↔	Revision ohne Ersatz der Elektrode(n) eines epiduralen Neurostimulators, Plattenelektrode, Einzelelektrodensystem
03.21↔	Perkutane Chordotomie	03.99.33↔	Revision ohne Ersatz der Elektrode(n) eines epiduralen Neurostimulators, Plattenelektrode, Mehrelektrodensystem
03.29↔	Sonstige Chordotomie	03.99.40↔	Revision ohne Ersatz eines Katheters zur intrathekalen und epiduralen Infusion
03.32.20↔	Offene Biopsie an Rückenmark oder Rückenmarkhäuten	04.01.00↔	Exzision eines Akustikusneurinoms, n.n.bez.
03.32.99↔	Biopsie an Rückenmark oder Rückenmarkhäuten, sonstige	04.01.10↔	Exzision eines Akustikusneurinoms durch Kraniotomie
03.4x.10↔	Exzision oder Destruktion von Tumorgewebe an Rückenmark (intramedullär)	04.01.11↔	Exzision eines Akustikusneurinoms, Translabrynthärer Zugang
03.4x.11↔	Exzision oder Destruktion von Tumorgewebe an Rückenmarkhäuten und Knochen	04.01.99↔	Exzision eines Akustikusneurinoms, sonstige
03.4x.12↔	Exzision oder Destruktion von Tumorgewebe an intraspinalen Nervenwurzeln und Ganglien	04.02↔	Durchtrennung des N. trigeminus
03.4x.19↔	Exzision oder Destruktion von Tumorgewebe an Rückenmark oder Rückenmarkhäuten, sonstige		
03.4x.20↔	Exzision oder Destruktion einer sonstigen Läsion an Rückenmark (intramedullär)		
03.4x.21↔	Exzision oder Destruktion einer sonstigen Läsion an Rückenmarkhäuten		

04.05.00↔	Exzision (und Destruktion) des Ganglion Gasseri, n.n.bez.	04.3x.47↔	Interfaszikuläre Naht von Nerven des Fusses, sekundär
04.05.10↔	Exzision des Ganglion Gasseri	04.3x.49↔	Interfaszikuläre Naht von sonstigen kranialen und peripheren Nerven, sekundär
04.05.20↔	Destruktion des Ganglion Gasseri		
04.05.99↔	Exzision (und Destruktion) des Ganglion Gasseri, sonstige	04.3x.99↔	Naht an kranialen oder peripheren Nerven, sonstige
04.06.10↔	Exzision von intrakraniellen Ganglien	04.41↔	Dekompression an der Wurzel des N. trigeminus
04.06.20↔	Exzision von sonstigen peripheren Ganglien	04.42.00↔	Sonstige Dekompression an kranialen Nerven, n.n.bez.
04.07.10↔	Exzision eines Nerven zur Transplantation	04.42.10↔	Sonstige Dekompression an kranialen Nerven, intrakraniell
04.07.11↔	Entfernung eines Nerventransplantates	04.42.20↔	Sonstige Dekompression an kranialen Nerven, extrakraniell
04.07.20↔	Sonstige Exzision oder Avulsion von intrakraniellen Nerven	04.42.99↔	Sonstige Dekompression an kranialen Nerven, sonstige
04.07.30↔	Sonstige Exzision oder Avulsion von extrakraniellen Hirnnerven	04.49.00↔	Sonstige Dekompression oder Lösung von Adhäsionen an peripherem Nerv oder Ganglion, n.n.bez.
04.07.40↔	Sonstige Exzision oder Avulsion des Plexus brachialis	04.49.10↔	Sonstige Dekompression oder Lösung von Adhäsionen am Plexus brachialis
04.07.41↔	Sonstige Exzision oder Avulsion von Nerven der Schulter	04.49.11↔	Sonstige Dekompression oder Lösung von Adhäsionen an Nerven der Schulter
04.07.42↔	Sonstige Exzision oder Avulsion von Nerven des Armes und der Hand	04.49.12↔	Sonstige Dekompression oder Lösung von Adhäsionen an Nerven des Armes
04.07.43↔	Sonstige Exzision oder Avulsion von Nerven des Rumpfes und der unteren Extremität	04.49.13↔	Sonstige Dekompression oder Lösung von Adhäsionen an Nerven der Hand
04.08.00↔	Optikusscheidenfensterung, n.n.bez.	04.49.14↔	Sonstige Dekompression oder Lösung von Adhäsionen am Plexus lumbosacralis, Leiste und Beckenboden
04.08.10↔	Sonstige Operationen am N. opticus	04.49.15↔	Sonstige Dekompression oder Lösung von Adhäsionen an Nerven des Beines
04.08.99↔	Optikusscheidenfensterung, sonstige	04.49.16↔	Sonstige Dekompression oder Lösung von Adhäsionen an Nerven des Fusses
04.2x.10↔	Destruktion von intrakraniellen Hirnnerven und Ganglien	04.49.99↔	Sonstige Dekompression oder Lösung von Adhäsionen an sonstigen peripheren Nerven oder Ganglion, sonstige
04.2x.20↔	Destruktion von extrakraniellen Hirnnerven	04.5x.00↔	Transplantation von kranialem oder peripherem Nerv, n.n.bez.
04.2x.30↔	Destruktion des Plexus brachialis	04.5x.10↔	Transplantation von extrakraniellen Hirnnerven
04.2x.31↔	Destruktion von Nerven der Schulter	04.5x.11↔	Transplantation von Plexus brachialis und Nerven der Schulter
04.2x.32↔	Destruktion von Nerven des Armes und der Hand	04.5x.12↔	Transplantation von Nerven des Armes und der Hand
04.2x.33↔	Destruktion von Nerven des Rumpfes und Plexus lumbosacralis	04.5x.13↔	Transplantation von Nerven des Rumpfes und der unteren Extremität
04.2x.34↔	Destruktion von Nerven des Beines und des Fusses	04.5x.19↔	Transplantation von sonstigem kranialem oder peripherem Nerv
04.2x.39↔	Destruktion von sonstigen peripheren Nerven oder Ganglien	04.5x.99↔	Transplantation von kranialem oder peripherem Nerv, sonstige
04.2x.99↔	Destruktion von kranialen und peripheren Nerven und Ganglien, sonstige	04.6x.00↔	Transposition von kranialen und peripheren Nerven, n.n.bez.
04.3x.00↔	Naht an kranialen oder peripheren Nerven, n.n.bez.	04.6x.10↔	Transposition eines extrakraniellen Hirnnerven mit epineuraler primärer Naht
04.3x.10↔	Epineurale Naht von extrakraniellen Hirnnerven, primär	04.6x.11↔	Transposition eines extrakraniellen Hirnnerven mit epineuraler sekundärer Naht
04.3x.11↔	Epineurale Naht des Plexus brachialis, primär	04.6x.12↔	Transposition eines extrakraniellen Hirnnerven mit interfaszikulärer primärer und sekundärer Naht
04.3x.12↔	Epineurale Naht von Nerven der Schulter, primär	04.6x.20↔	Transposition des Plexus brachialis mit epineuraler primärer Naht
04.3x.13↔	Epineurale Naht von Nerven am Arm, primär	04.6x.21↔	Transposition des Plexus brachialis mit epineuraler sekundärer Naht
04.3x.14↔	Epineurale Naht von Nerven der Hand, primär	04.6x.22↔	Transposition des Plexus brachialis mit interfaszikulärer primärer Naht
04.3x.15↔	Epineurale Naht von Nerven des Rumpfes, primär	04.6x.23↔	Transposition des Plexus brachialis mit interfaszikulärer sekundärer Naht
04.3x.16↔	Epineurale Naht von Nerven des Beines (inkl. Plexus lumbosacralis, Leiste, Beckenboden), primär	04.6x.30↔	Transposition eines Nerven der Schulter mit epineuraler primärer und sekundärer Naht
04.3x.17↔	Epineurale Naht von Nerven des Fusses, primär	04.6x.31↔	Transposition eines Nerven der Schulter mit interfaszikulärer primärer und sekundärer Naht
04.3x.19↔	Epineurale Naht von sonstigen kranialen oder peripheren Nerven, primär	04.6x.40↔	Transposition eines Nerven des Armes mit epineuraler primärer Naht
04.3x.20↔	Epineurale Naht von extrakraniellen Hirnnerven, sekundär	04.6x.41↔	Transposition eines Nerven des Armes mit epineuraler sekundärer Naht
04.3x.21↔	Epineurale Naht des Plexus brachialis, sekundär	04.6x.42↔	Transposition eines Nerven des Armes mit interfaszikulärer primärer Naht
04.3x.22↔	Epineurale Naht von Nerven der Schulter, sekundär	04.6x.43↔	Transposition eines Nerven des Armes mit interfaszikulärer sekundärer Naht
04.3x.23↔	Epineurale Naht von Nerven am Arm, sekundär	04.6x.50↔	Transposition eines Nerven des Rumpfes und der unteren Extremität mit epineuraler primärer und sekundärer Naht
04.3x.24↔	Epineurale Naht von Nerven an der Hand, sekundär	04.6x.51↔	Transposition eines Nerven des Rumpfes und der unteren Extremität mit interfaszikulärer primärer und sekundärer Naht
04.3x.25↔	Epineurale Naht von Nerven des Rumpfes, sekundär	04.6x.60↔	Transposition eines Nerven der Hand mit interfaszikulärer primärer und sekundärer Naht
04.3x.26↔	Epineurale Naht von Nerven des Beines (inkl. Plexus lumbosacralis, Leiste, Beckenboden), sekundär	04.6x.70↔	Transposition mit Neurolyse und Dekompression eines extrakraniellen Hirnnerven
04.3x.27↔	Epineurale Naht von Nerven des Fusses, sekundär	04.6x.71↔	Transposition mit Neurolyse und Dekompression des Plexus brachialis oder eines Nerven der Schulter
04.3x.29↔	Epineurale Naht von sonstigen kranialen und peripheren Nerven, sekundär		
04.3x.30↔	Interfaszikuläre Naht von extrakraniellen Hirnnerven, primär		
04.3x.31↔	Interfaszikuläre Naht des Plexus brachialis, primär		
04.3x.32↔	Interfaszikuläre Naht von Nerven der Schulter, primär		
04.3x.33↔	Interfaszikuläre Naht von Nerven am Arm, primär		
04.3x.34↔	Interfaszikuläre Naht von Nerven an der Hand, primär		
04.3x.35↔	Interfaszikuläre Naht von Nerven des Rumpfes, primär		
04.3x.36↔	Interfaszikuläre Naht von Nerven des Beines (inkl. Plexus lumbosacralis, Leiste, Beckenboden), primär		
04.3x.37↔	Interfaszikuläre Naht von Nerven des Fusses, primär		
04.3x.39↔	Interfaszikuläre Naht von sonstigen kranialen und peripheren Nerven, primär		
04.3x.40↔	Interfaszikuläre Naht von extrakraniellen Hirnnerven, sekundär		
04.3x.41↔	Interfaszikuläre Naht des Plexus brachialis, sekundär		
04.3x.42↔	Interfaszikuläre Naht von Nerven der Schulter, sekundär		
04.3x.43↔	Interfaszikuläre Naht von Nerven am Arm, sekundär		
04.3x.44↔	Interfaszikuläre Naht von Nerven an der Hand, sekundär		
04.3x.45↔	Interfaszikuläre Naht von Nerven des Rumpfes, sekundär		
04.3x.46↔	Interfaszikuläre Naht von Nerven des Beines (inkl. Plexus lumbosacralis, Leiste, Beckenboden), sekundär		

04.6x.72↔	Transposition mit Neurolyse und Dekompression eines Nerven des Armes	05.22↔	Zervikale Sympathektomie
04.6x.73↔	Transposition mit Neurolyse und Dekompression eines Nerven der Hand	05.23↔	Lumbale Sympathektomie
04.6x.74↔	Transposition mit Neurolyse und Dekompression eines Nerven des Rumpfes und der unteren Extremität	05.24↔	Präsakrale Sympathektomie
04.6x.75↔	Transposition von sonstigen kranialen und peripheren Nerven	05.25↔	Periarterielle Sympathektomie
04.6x.99↔	Transposition von kranialen und peripheren Nerven, sonstige	05.26↔	Thorakale Sympathektomie
04.71↔	Hypoglossio-faziale Anastomose	05.29↔	Sonstige Sympathektomie und Exzision eines Ganglions
04.72↔	Akzessorio-faziale Anastomose	05.81↔	Plastische Rekonstruktion an sympathischem Nerv oder Ganglion
04.73↔	Akzessorio-hypoglossale Anastomose	06.12↔	Offene Biopsie an der Schilddrüse
04.74.00↔	Sonstige Anastomose eines kranialen oder peripheren Nerven, n.n.bez.	06.13.00↔	Biopsie an der Nebenschilddrüse, n.n.bez.
04.74.10↔	Fazio-faziale Nerven-Anastomose	06.13.12↔	Offene Biopsie an der Nebenschilddrüse
04.74.11↔	Interkosto-faszikuläre Nerven-Anastomose	06.13.99↔	Biopsie an der Nebenschilddrüse, sonstige
04.74.99↔	Sonstige Anastomose eines kranialen oder peripheren Nerven, sonstige	06.2x.00↔	Unilaterale Hemithyreoidektomie, n.n.bez.
04.75↔	Revision einer früheren plastischen Rekonstruktion an einem kranialen oder peripheren Nerv	06.2x.11↔	Unilaterale Hemithyreoidektomie, ohne Parathyreoidektomie
04.76↔	Plastische Rekonstruktion einer alten traumatischen Verletzung an kranialen und peripheren Nerven	06.2x.12↔	Unilaterale Hemithyreoidektomie, mit Parathyreoidektomie
04.79.10↔	Transplantation und Transposition eines extrakraniellen Hirnnerven mit epineuraler Naht	06.2x.99↔	Sonstige unilaterale Hemithyreoidektomie
04.79.11↔	Transplantation und Transposition des Plexus brachialis mit epineuraler Naht	06.31↔	Exzision einer Läsion an der Schilddrüse
04.79.12↔	Transplantation und Transposition von Nerven der Schulter mit epineuraler Naht	06.39.00↔	Sonstige partielle Thyreoidektomie, n.n.bez.
04.79.13↔	Transplantation und Transposition eines Nerven des Armes und der Hand mit epineuraler Naht	06.39.10↔	Exzision eines Schilddrüsen Knotens
04.79.14↔	Transplantation und Transposition von Nerven des Rumpfes und der unteren Extremität mit epineuraler Naht	06.39.11↔	Subtotale Resektion der Schilddrüse einseitig mit Exzision eines Knotens der Gegenseite
04.79.19↔	Transplantation und Transposition eines sonstigen Nervens mit epineuraler Naht	06.39.12↔	Subtotale Resektion der Schilddrüse einseitig mit Hemithyreoidektomie der Gegenseite
04.79.20↔	Transplantation und Transposition eines Nerven mit interfaszikulärer Naht	06.39.13↔	Reexploration der Schilddrüse mit partieller Resektion
04.79.21↔	Transplantation und Transposition eines extrakraniellen Hirnnerven mit interfaszikulärer Naht	06.39.14↔	Partielle Schilddrüsenresektion, Resektion des Isthmus
04.79.22↔	Transplantation und Transposition des Plexus brachialis mit interfaszikulärer Naht	06.39.15↔	Subtotale Resektion der Schilddrüse
04.79.23↔	Transplantation und Transposition von Nerven der Schulter mit interfaszikulärer Naht	06.39.99↔	Sonstige partielle Thyreoidektomie, sonstige
04.79.24↔	Transplantation und Transposition eines Nerven des Armes und der Hand mit interfaszikulärer Naht	06.4x.00↔	Vollständige (totale) Thyreoidektomie, n.n.bez.
04.79.25↔	Transplantation und Transposition von Nerven des Rumpfes und der unteren Extremität mit interfaszikulärer Naht	06.4x.10↔	Vollständige (totale) Thyreoidektomie ohne Parathyreoidektomie
04.79.29↔	Transplantation und Transposition eines sonstigen Nerven mit interfaszikulärer Naht	06.4x.11↔	Vollständige (totale) Thyreoidektomie mit Parathyreoidektomie
04.79.99↔	Sonstige Neuroplastik, sonstige	06.4x.99↔	Vollständige (totale) Thyreoidektomie, sonstige
04.92.00↔	Implantation oder Ersetzen der Elektrode(n) eines peripheren Neurostimulators, n.n.bez.	06.50.00↔	Substernale Thyreoidektomie, n.n.bez.
04.92.10↔	Implantation oder Ersetzen der Elektrode(n) eines temporären peripheren Neurostimulators, Einzelelektrodensystems, Teststimulation	06.50.10↔	Substernale Thyreoidektomie durch Sternotomie
04.92.11↔	Implantation oder Ersetzen der Elektrode(n) eines temporären peripheren Neurostimulators, Mehrelektrodensystems, Teststimulation	06.50.99↔	Sonstige substernale Thyreoidektomie
04.92.20↔	Implantation oder Ersetzen der Elektrode(n) eines permanenten peripheren Neurostimulators, Stabelektrode, Einzelelektrodensystems, perkutan	06.51.00↔	Partielle substernale Thyreoidektomie, n.n.bez.
04.92.21↔	Implantation oder Ersetzen der Elektrode(n) eines permanenten peripheren Neurostimulators, Stabelektrode, Mehrelektrodensystems, perkutan	06.51.10↔	Partielle substernale Thyreoidektomie durch Sternotomie
04.92.30↔	Implantation oder Ersetzen der Elektrode(n) eines permanenten peripheren Neurostimulators, Plattenelektrode, Einzelelektrodensystems, offen chirurgisch	06.51.99↔	Partielle substernale Thyreoidektomie, sonstige
04.92.31↔	Implantation oder Ersetzen der Elektrode(n) eines permanenten peripheren Neurostimulators, Plattenelektrode, Mehrelektrodensystems, offen chirurgisch	06.52.00↔	Vollständige substernale Thyreoidektomie, n.n.bez.
04.92.40↔	Implantation oder Ersetzen einer Vagusnervstimulationselektrode	06.52.10↔	Vollständige substernale Thyreoidektomie durch Sternotomie
04.92.99↔	Implantation oder Ersetzen der Elektrode(n) eines peripheren Neurostimulators, sonstige	06.52.99↔	Vollständige substernale Thyreoidektomie, sonstige
05.21↔	Exzision des Ganglion sphenopalatinum	06.6x.00↔	Exzision einer Thyreoidea lingualis, n.n.bez.
		06.6x.10↔	Exzision einer Thyreoidea lingualis, transoral
		06.6x.11↔	Exzision einer Thyreoidea lingualis, transzervikal, ohne Resektion des medialen Zungenbeines
		06.6x.12↔	Exzision einer Thyreoidea lingualis, transzervikal, mit Resektion des medialen Zungenbeines
		06.6x.99↔	Exzision einer Thyreoidea lingualis, sonstige
		06.7x.00↔	Exzision des Ductus thyreoglossus, n.n.bez.
		06.7x.10↔	Exzision einer medianen Halszyste, ohne Resektion des medialen Zungenbeines
		06.7x.11↔	Exzision einer medianen Halszyste, mit Resektion des medialen Zungenbeines
		06.7x.12↔	Exzision einer medianen Halsfistel, ohne Resektion des medialen Zungenbeines
		06.7x.13↔	Exzision einer medianen Halsfistel, mit Resektion des medialen Zungenbeines
		06.7x.14↔	Sekundärer Eingriff zur Exzision des Ductus thyreoglossus, mit Resektion des medialen Zungenbeines
		06.7x.15↔	Sekundärer Eingriff zur Exzision des Ductus thyreoglossus, ohne Resektion des medialen Zungenbeines
		06.7x.99↔	Exzision des Ductus thyreoglossus, sonstige
		06.81.00↔	Vollständige Parathyreoidektomie, n.n.bez.
		06.81.10↔	Vollständige Parathyreoidektomie, ohne Replantation
		06.81.13↔	Vollständige Parathyreoidektomie durch Sternotomie, ohne Replantation
		06.81.99↔	Vollständige Parathyreoidektomie, sonstige
		06.89.00↔	Partielle Parathyreoidektomie, n.n.bez.
		06.89.11↔	Reexploration mit partieller Parathyreoidektomie
		06.89.13↔	Sonstige Operationen an der Nebenschilddrüse durch Sternotomie
		06.89.99↔	Partielle Parathyreoidektomie, sonstige

06.91↔	Durchtrennung des Isthmus thyroideae	07.69↔	Totale Exzision der Hypophyse, nicht näher bezeichneter Zugang
06.94↔	Reimplantation von Schilddrüsengewebe	07.71↔	Exploration der Fossa hypophysialis
06.95.00↔	Reimplantation von Nebenschilddrüsengewebe, n.n.bez.	07.72↔	Inzision an der Hypophyse
06.95.10↔	Vollständige Parathyreoidektomie, mit Replantation, n.n.bez.	07.79↔	Sonstige Operation an der Hypophyse
06.95.11↔	Vollständige Parathyreoidektomie, mit Replantation orthotop	07.80↔	Thymektomie, n.n.bez.
06.95.12↔	Vollständige Parathyreoidektomie, mit Replantation heterotop	07.81↔	Sonstige partielle Exzision am Thymus
06.95.20↔	Vollständige Parathyreoidektomie durch Sternotomie, mit Replantation, n.n.bez.	07.82↔	Sonstige totale Exzision des Thymus
06.95.21↔	Vollständige Parathyreoidektomie durch Sternotomie, mit Replantation orthotop	07.83↔	Thorakoskopische partielle Exzision am Thymus
06.95.22↔	Vollständige Parathyreoidektomie durch Sternotomie, mit Replantation heterotop	07.84↔	Thorakoskopische totale Exzision des Thymus
06.95.99↔	Reimplantation von Nebenschilddrüsengewebe, sonstige	07.91↔	Exploration im Gebiet des Thymus
06.98.00↔	Sonstige Operationen an der Schilddrüse, n.n.bez.	07.92↔	Sonstige Inzision am Thymus
06.98.10↔	Plastische Rekonstruktion der Schilddrüse	07.93↔	Plastische Rekonstruktion am Thymus
06.98.99↔	Sonstige Operationen an der Schilddrüse, sonstige	07.94↔	Transplantation von Thymusgewebe
06.99.00↔	Sonstige Operationen an der Nebenschilddrüse, n.n.bez.	07.95↔	Thorakoskopische Inzision am Thymus
06.99.10↔	Plastische Rekonstruktion der Nebenschilddrüse	07.98↔	Sonstige und nicht näher bezeichnete thorakoskopische Operationen am Thymus
06.99.99↔	Sonstige Operationen an der Nebenschilddrüse, sonstige	07.99↔	Sonstige und nicht näher bezeichnete Operationen am Thymus
07.12↔	Offene Biopsie an der Nebenniere	08.31↔	Behebung einer Blepharoptose durch M. frontalis-Verfahren mit Naht
07.13.00↔	Biopsie an der Hypophyse, transfrontaler Zugang, n.n.bez.	08.32↔	Behebung einer Blepharoptose durch M. frontalis-Verfahren mit Faszienschlinge
07.13.10↔	Geschlossene [perkutane] [Nadel-] Biopsie an der Hypophyse durch transfrontalen Zugang	08.33↔	Behebung einer Blepharoptose durch Resektion oder Verlagerung des M. levator palpebrae oder seiner Aponeurose
07.13.11↔	Offene Biopsie an der Hypophyse durch transfrontalen Zugang	08.34↔	Behebung einer Blepharoptose durch andere Verfahren am M. levator palpebrae
07.13.12↔	Stereotaktische Biopsie an der Hypophyse durch transfrontalen Zugang	08.35↔	Behebung einer Blepharoptose durch Tarsoplastik
07.13.99↔	Biopsie an der Hypophyse, transfrontaler Zugang, sonstige	08.36↔	Behebung einer Blepharoptose durch andere Verfahren
07.14.00↔	Biopsie an der Hypophyse, transsphenoidaler Zugang, n.n.bez.	08.37↔	Reduktion einer Ptosen-Überkorrektur
07.14.10↔	Geschlossene [perkutane] [Nadel-] Biopsie an der Hypophyse durch transsphenoidalen Zugang	08.38↔	Korrektur einer Lidrektion
07.14.11↔	Offene Biopsie an der Hypophyse durch transsphenoidalen Zugang	08.41↔	Behebung von Entropium oder Ektropium durch Thermokauterisation
07.14.12↔	Stereotaktische Biopsie an der Hypophyse durch transsphenoidalen Zugang	08.42↔	Behebung von Entropium oder Ektropium durch Nahtverfahren
07.14.99↔	Biopsie an der Hypophyse, transsphenoidaler Zugang, sonstige	08.43↔	Behebung von Entropium oder Ektropium durch Keilresektion
07.15↔	Biopsie an der Hypophyse, nicht näher bezeichneter Zugang	08.44.00↔	Behebung von Entropium oder Ektropium durch Lidplastik, n.n.bez.
07.16.00↔	Biopsie am Thymus, n.n.bez.	08.44.10↔	Behebung von Entropium oder Ektropium durch Lidplastik, horizontale Verkürzung des Augenlides
07.16.11↔	Offene Biopsie am Thymus	08.44.99↔	Sonstige Behebung von Entropium oder Ektropium durch Lidplastik
07.16.99↔	Biopsie am Thymus, sonstige	08.49.00↔	Sonstiger Eingriff zur Korrektur eines Entropiums oder Ektropiums, n.n.bez.
07.17.00↔	Biopsie am Corpus pineale, n.n.bez.	08.49.10↔	Sonstiger Eingriff zur Korrektur eines Entropiums oder Ektropiums, Operation an den Lidretraktoren
07.17.10↔	Geschlossene [perkutane] [Nadel-] Biopsie am Corpus pineale	08.49.11↔	Sonstiger Eingriff zur Korrektur eines Entropiums oder Ektropiums, Reposition einer Lidlamelle
07.17.11↔	Offene Biopsie am Corpus pineale	08.49.99↔	Sonstiger Eingriff zur Korrektur eines Entropiums oder Ektropiums, sonstige
07.17.12↔	Stereotaktische Biopsie am Corpus pineale	08.51↔	Kanthotomie
07.17.99↔	Biopsie am Corpus pineale, sonstige	08.52↔	Blepharorrhaphie
07.21↔	Exzision einer Läsion der Nebenniere	08.59.00↔	Sonstige Anpassung der Lidposition, n.n.bez.
07.22.00↔	Einseitige Adrenalektomie, n.n.bez.	08.59.10↔	Kanthoplastik, n.n.bez.
07.22.10↔	Einseitige Adrenalektomie, ohne Ovarrektomie	08.59.11↔	Kanthopexie
07.22.11↔	Einseitige Adrenalektomie, mit Ovarrektomie	08.59.12↔	Korrekturoperation bei Epikanthus
07.22.12↔	Einseitige Adrenalektomie, Rest-Adrenalektomie	08.59.99↔	Sonstige Anpassung der Lidposition, sonstige
07.22.99↔	Einseitige Adrenalektomie, sonstige	08.61.00↔	Plastische Rekonstruktion des Augenlids mit Hautlappen oder -transplantat, n.n.bez.
07.29↔	Sonstige partielle Adrenalektomie	08.61.10↔	Plastische Rekonstruktion des Augenlids mit Hautlappen
07.3↔	Beidseitige Adrenalektomie	08.61.11↔	Plastische Rekonstruktion des Augenlids mit Hauttransplantat
07.41↔	Inzision an einer Nebenniere	08.61.99↔	Sonstige plastische Rekonstruktion des Augenlids mit Hautlappen oder -transplantat
07.42↔	Durchtrennung von afferenten Nerven der Nebennieren	08.62↔	Plastische Rekonstruktion des Augenlids mit Schleimhautlappen oder -transplantat
07.43↔	Ligatur von Gefäßen der Nebennieren	08.63↔	Plastische Rekonstruktion des Augenlids mit Haarfollikeltransplantat
07.44↔	Rekonstruktion an einer Nebenniere	08.64↔	Plastische Rekonstruktion des Augenlids mit tarsokonjunktivalem Lappen
07.45↔	Reimplantation von Gewebe der Nebennieren	08.69.00↔	Sonstige plastische Rekonstruktion des Augenlids mit Lappen oder Transplantaten, n.n.bez.
07.51↔	Exploration im Gebiet des Corpus pineale	08.69.10↔	Plastische Rekonstruktion des Augenlids mit Knorpel
07.52↔	Inzision am Corpus pineale	08.69.11↔	Plastische Rekonstruktion des Augenlids mit alloplastischem Material
07.53↔	Partielle Exzision des Corpus pineale		
07.54↔	Totale Exzision des Corpus pineale		
07.59↔	Sonstige Operationen am Corpus pineale		
07.61↔	Partielle Exzision der Hypophyse, transfrontaler Zugang		
07.62↔	Partielle Exzision an der Hypophyse, transsphenoidaler Zugang		
07.63↔	Partielle Exzision an der Hypophyse, nicht näher bezeichneter Zugang		
07.64↔	Totale Exzision der Hypophyse, transfrontaler Zugang		
07.65↔	Totale Exzision der Hypophyse, transsphenoidaler Zugang		
07.68↔	Totale Exzision der Hypophyse, anderer näher bezeichneter Zugang		

08.69.12↔	Plastische Rekonstruktion des Augenlids mit Verschiebe- und Rotationsplastik des Lides	10.42.99↔	Sonstige konjunktivale Fornix-Rekonstruktion mit freiem Transplantat
08.69.13↔	Plastische Rekonstruktion des Augenlids mit Oberlidverlängerung	10.43↔	Sonstige Rekonstruktion der konjunktivalen Fornix
08.69.19↔	Plastische Rekonstruktion des Augenlids mit sonstigem Lappen oder Transplantaten	10.44.00↔	Sonstiges freies Transplantat an die Konjunktiva, n.n.bez.
08.69.99↔	Sonstige plastische Rekonstruktion des Augenlids mit Lappen oder Transplantaten, sonstige	10.44.10↔	Sonstiges freies Transplantat an die Konjunktiva, autogen
08.70↔	Plastische Rekonstruktion des Augenlids, n.n.bez.	10.44.11↔	Sonstiges freies Transplantat an die Konjunktiva, nicht autogen
08.71↔	Den Lidrand umfassende plastische Rekonstruktion des Augenlids, partielle Tiefe	10.44.99↔	Sonstiges freies Transplantat an die Konjunktiva, sonstige
08.72↔	Sonstige plastische Rekonstruktion des Augenlids, partielle Tiefe	10.45.00↔	Limbusstammzelltransplantation, n.n.bez.
08.73.00↔	Den Lidrand umfassende plastische Rekonstruktion des Augenlids, volle Tiefe, n.n.bez.	10.45.09↔	Limbusstammzelltransplantation, sonstige
08.73.10↔	Verschiebeplastik der Lidkante	10.45.11↔	Autologe Limbusstammzelltransplantation mit in-vitro kultivierten Limbusstammzellen
08.73.99↔	Den Lidrand umfassende plastische Rekonstruktion des Augenlids, volle Tiefe, sonstige	10.49.00↔	Sonstige Konjunktivoplastik, n.n.bez.
08.74.00↔	Sonstige plastische Rekonstruktion des Augenlids, volle Tiefe, n.n.bez.	10.49.10↔	Sonstige Konjunktivoplastik, Tenonplastik
08.74.10↔	Oberlidverlängerung	10.49.99↔	Sonstige Konjunktivoplastik, sonstige
08.74.99↔	Sonstige plastische Rekonstruktion des Augenlids, volle Tiefe, sonstige	10.6x.99↔	Sonstige Versorgung einer Konjunktivaverletzung
08.82↔	Versorgung einer Risswunde des Augenlids, den Lidrand umfassend, partielle Tiefe	11.0↔	Entfernen eines intrakornealen Fremdkörpers aus der Kornea mittels Magnet
08.83↔	Sonstige Versorgung einer Risswunde des Augenlids, partielle Tiefe	11.1↔	Inzision der Kornea
08.84↔	Versorgung einer Risswunde des Augenlids, den Lidrand umfassend, volle Tiefe	11.31↔	Transposition eines Pterygiums
08.85↔	Sonstige Versorgung einer Risswunde des Augenlids, volle Tiefe	11.32↔	Exzision eines Pterygiums mit Korneatransplantat
08.86↔	Rhytidektomie am Unterlid	11.39.00↔	Sonstige Exzision eines Pterygiums, n.n.bez.
08.87↔	Rhytidektomie am Oberlid	11.39.10↔	Exzision eines Pterygiums mit (phototherapeutischer) Keratektomie
08.89.10↔	Plastische Rekonstruktion des Augenlids, medialer oder lateraler Lidwinkel	11.39.11↔	Exzision eines Pterygiums mit sonstiger Bindehautplastik
08.89.11↔	Plastische Rekonstruktion des Augenlids durch Hebung der Augenbraue	11.39.99↔	Sonstige Exzision eines Pterygiums, sonstige
08.89.12↔	Plastische Rekonstruktion des Augenlids durch Entfernung eines Fettgewebeprolapses der Orbita	11.41↔	Mechanisches Entfernen von Korneaepithel
08.89.13↔	Plastische Rekonstruktion des Augenlids durch Oberflächenbehandlung mit Laser	11.42↔	Thermokauterisation einer Kornealäsion
08.89.14↔	Plastische Rekonstruktion des Augenlids durch sonstige Oberlidverlängerung	11.43↔	Kryotherapie einer Kornealäsion
08.89.15↔	Plastische Rekonstruktion des Augenlids durch Unterlidverlängerung	11.49.00↔	Sonstiges Entfernen oder Destruktion einer Kornealäsion, n.n.bez.
08.89.99↔	Sonstige plastische Rekonstruktion des Augenlids, sonstige	11.49.10↔	Destruktion einer Kornealäsion, durch Laserkoagulation
09.71↔	Korrektur eines evertierten Tränenpünktchens	11.49.20↔	Keratektomie einer Kornealäsion durch Phototherapie
09.72↔	Sonstige plastische Rekonstruktion am Tränenpünktchen	11.49.29↔	Sonstige Keratektomie einer Kornealäsion
09.73↔	Plastische Rekonstruktion eines Canaliculus lacrimalis	11.49.99↔	Sonstiges Entfernen oder Destruktion einer Kornealäsion, sonstige
09.81↔	Dakryozystorhinostomie	11.51↔	Naht einer Korneaverletzung
09.82↔	Konjunktivozystorhinostomie	11.52↔	Korrektur einer postoperativen Wunddehiszenz an der Kornea
09.83↔	Konjunktivozystorhinostomie mit Einsetzen von Tubus oder Stent	11.53↔	Versorgung einer Korneaverletzung oder -wunde mit Konjunktiva-Lappen
09.99↔	Sonstige Operation am Tränensystem	11.59.00↔	Sonstige Rekonstruktion der Kornea, n.n.bez.
10.0↔	Entfernen eines subkonjunktivalen Fremdkörpers aus der Konjunktiva durch Inzision	11.59.10↔	Rekonstruktion durch Deckung der Kornea, n.n.bez.
10.31.10↔	Exzision von Läsion oder Gewebe der Konjunktiva mit Plastik	11.59.11↔	Rekonstruktion durch Deckung der Kornea durch eine Amnionmembran
10.31.99↔	Exzision von Läsion oder Gewebe der Konjunktiva, sonstige	11.59.12↔	Rekonstruktion durch sonstige Deckung der Kornea
10.41.00↔	Plastische Rekonstruktion eines Symblepharons mit freiem Transplantat, n.n.bez.	11.59.99↔	Sonstige Rekonstruktion der Kornea, sonstige
10.41.10↔	Plastische Rekonstruktion eines Symblepharons mit freiem Transplantat, autogen	11.60↔	Korneatransplantation, n.n.bez.
10.41.11↔	Plastische Rekonstruktion eines Symblepharons mit freiem Transplantat, nicht autogen	11.61↔	Lamelläre Keratoplastik mit Autotransplantat
10.41.99↔	Sonstige plastische Rekonstruktion eines Symblepharons mit freiem Transplantat	11.62↔	Sonstige lamelläre Keratoplastik
10.42.00↔	Konjunktivale Fornix-Rekonstruktion mit freiem Transplantat, n.n.bez.	11.63↔	Penetrierende Keratoplastik mit Autotransplantat
10.42.10↔	Konjunktivale Fornix-Rekonstruktion mit freiem Transplantat, autogen	11.64↔	Sonstige penetrierende Keratoplastik
10.42.11↔	Konjunktivale Fornix-Rekonstruktion mit freiem Transplantat, nicht autogen	11.69.00↔	Sonstige Korneatransplantation, n.n.bez.
		11.69.10↔	Austausch-Keratoplastik
		11.69.20↔	Perforierende Korneatransplantation
		11.69.99↔	Sonstige Korneatransplantation, sonstige
		11.71↔	Keratomileusis
		11.72↔	Keratophakie
		11.73↔	Keratoprothese
		11.74↔	Thermokeratoplastik
		11.75↔	Radiäre Keratotomie
		11.76↔	Epikeratophakie
		11.79.00↔	Sonstige rekonstruktive und refraktive Eingriffe an der Kornea, n.n.bez.
		11.79.10↔	Photorefraktive Keratektomie
		11.79.20↔	Implantation eines intrastromalen Ringsegmentes an der Kornea
		11.79.99↔	Sonstige rekonstruktive und refraktive Eingriffe an der Kornea, sonstige
		11.91↔	Tätowierung der Kornea
		11.92↔	Entfernen eines künstlichen Korneaimplantats
		12.00↔	Entfernen eines intraokulären Fremdkörpers aus der vorderen Augenkammer, n.n.bez.

12.01↔	Entfernen eines intraokulären Fremdkörpers aus der vorderen Augenkammer mittels Magnet	12.91.11↔	Vorderkammerspülung mit Entfernung von Silikonöl
12.02↔	Entfernen eines intraokulären Fremdkörpers aus der vorderen Augenkammer ohne Magnet	12.91.19↔	Sonstige Vorderkammerspülung
12.11↔	Iridotomie mit Transfixation	12.91.20↔	Parazentese der vorderen Augenkammer
12.12↔	Sonstige Iridotomie	12.91.99↔	Therapeutische Evakuierung der vorderen Augenkammer, sonstige
12.13↔	Exzision einer prolabierten Iris	12.92.00↔	Injektion in die vordere Augenkammer, n.n.bez.
12.14↔	Sonstige Iridektomie	12.92.10↔	Injektion von flüssiger Substanz in die vordere Augenkammer, n.n.bez.
12.22↔	Biopsie der Iris	12.92.11↔	Injektion von Flüssigkeit in die vordere Augenkammer
12.31↔	Lösung von Goniosynechien	12.92.12↔	Injektion von flüssigem Medikament in die vordere Augenkammer
12.32↔	Lösung von anderen vorderen Synechien	12.92.19↔	Sonstige Injektion von flüssiger Substanz in die vordere Augenkammer
12.33↔	Lösung von hinteren Synechien	12.92.20↔	Injektion von Gas in die vordere Augenkammer, n.n.bez.
12.34↔	Lösung von korneovitrealen Adhäsionen	12.92.21↔	Injektion von Luft in die vordere Augenkammer
12.35↔	Koreplastik	12.92.29↔	Sonstige Injektion von Gas in die vordere Augenkammer
12.39.00↔	Sonstige Iridoplastik, n.n.bez.	12.92.99↔	Sonstige Injektion in die vordere Augenkammer
12.39.10↔	Iridoplastik durch Laser zur Erleichterung der intraokulären Zirkulation	12.93↔	Exzision oder Destruktion einer Epithelwucherung in die vordere Augenkammer
12.39.99↔	Sonstige Iridoplastik, sonstige	12.97↔	Sonstige Operationen an der Iris
12.40↔	Entfernen einer Läsion der vorderen Augenkammer, n.n.bez.	12.98.00↔	Sonstige Operationen am Corpus ciliare, n.n.bez.
12.41↔	Destruktion einer Irisläsion ohne Exzision	12.98.10↔	Fixation des Ziliarkörpers
12.42↔	Exzision einer Irisläsion	12.98.99↔	Sonstige Operationen am Corpus ciliare, sonstige
12.43↔	Destruktion einer Läsion des Corpus ciliare, ohne Exzision	12.99.00↔	Sonstige Operationen an der vorderen Augenkammer, n.n.bez.
12.44↔	Exzision einer Läsion des Corpus ciliare	12.99.99↔	Sonstige Operationen an der vorderen Augenkammer, sonstige
12.51↔	Goniotomie ohne Goniopunktion	13.00↔	Entfernen eines Fremdkörpers aus der Linse, n.n.bez.
12.52↔	Goniopunktion ohne Goniopunktion	13.01↔	Entfernen eines Fremdkörpers aus der Linse mittels Magnet
12.53↔	Goniopunktion mit Goniopunktion	13.02↔	Entfernen eines Fremdkörpers aus der Linse ohne Magnet
12.54↔	Trabekulotomie ab externo	13.11↔	Intrakapsuläre Extraktion der Linse durch inferioren temporalen Zugang
12.55↔	Zyklodialyse	13.19↔	Sonstige intrakapsuläre Extraktion der Linse
12.59.00↔	Sonstige Erleichterung der intraokulären Zirkulation, n.n.bez.	13.2↔	Extrakapsuläre Extraktion der Linse durch lineares Extraktionsverfahren
12.59.10↔	Erleichterung der intraokulären Zirkulation durch Trabekuloplastik oder Gonioplastik	13.3↔	Extrakapsuläre Extraktion der Linse durch einfaches Aspirations- (und Irrigations-) Verfahren
12.59.11↔	Erleichterung der intraokulären Zirkulation durch Aspiration und Kürettage am Trabekelwerk	13.41↔	Phakoemulsifikation und Aspiration eines Katarakts
12.59.99↔	Sonstige Erleichterung der intraokulären Zirkulation, sonstige	13.42↔	Mechanische Phakofragmentation und Aspiration eines Katarakts durch posterioren Zugang
12.61.00↔	Trepanation der Sklera mit Iridektomie, n.n.bez.	13.43↔	Mechanische Phakofragmentation und andere Aspiration eines Katarakts
12.61.10↔	Gedeckte Trepanation der Sklera mit Iridektomie	13.51↔	Extrakapsuläre Extraktion der Linse durch inferioren temporalen Zugang
12.61.11↔	Nicht gedeckte Trepanation der Sklera mit Iridektomie	13.59↔	Sonstige extrakapsuläre Extraktion der Linse
12.61.99↔	Sonstige Trepanation der Sklera mit Iridektomie	13.64↔	Diszision einer Sekundärmembran [nach Katarakt]
12.62↔	Thermokauterisation der Sklera mit Iridektomie	13.65↔	Exzision einer Sekundärmembran [nach Katarakt]
12.63↔	Iridenkleisis und Iridotaxis	13.66↔	Mechanische Fragmentation einer Sekundärmembran [nach Katarakt]
12.64.00↔	Trabekulektomie ab externo, n.n.bez.	13.69↔	Sonstige Kataraktextraktion
12.64.10↔	Gedeckte Trabekulektomie ab externo	13.71↔	Einsetzen einer Intraokularlinse anlässlich einer Kataraktextraktion, einzeitig
12.64.11↔	Nicht gedeckte Trabekulektomie ab externo	13.72↔	Sekundäres Einsetzen einer Intraokularlinse
12.64.99↔	Sonstige Trabekulektomie ab externo	13.8↔	Entfernen einer Intraokularlinse
12.65↔	Sonstige Sklerafistulisierung mit Iridektomie	13.90↔	Operation an der Linse, n.a.klass.
12.66↔	Postoperative Revision einer Sklerafistulisierungs-Massnahme	13.91↔	Einsetzen von intraokulärer teleskopischer Prothese
12.69.00↔	Sonstige Sklerafistulisierungs-Massnahme, n.n.bez.	13.92↔	Kapsulotomie an der Linse
12.69.10↔	Filternde Operationen zur Senkung des Augeninnendrucks	13.93↔	Verschluss eines Defekts an der Linse mit Gewebekleber
12.69.99↔	Sonstige Sklerafistulisierungs-Massnahme, sonstige	13.99↔	Sonstige Operationen an der Linse, sonstige
12.71↔	Zyklodiathermie	14.00↔	Entfernen eines Fremdkörpers aus der hinteren Augenkammer, n.n.bez.
12.72↔	Zyklokryotherapie	14.01↔	Entfernen eines Fremdkörpers aus der hinteren Augenkammer mittels Magnet
12.73↔	Zyklophotokoagulation	14.02↔	Entfernen eines Fremdkörpers aus der hinteren Augenkammer ohne Magnet
12.74↔	Verkleinerung des Corpus ciliare, n.n.bez.	14.21↔	Destruktion einer chorioretinalen Läsion durch Diathermie
12.79.00↔	Sonstige Glaukomoperationen, n.n.bez.	14.22↔	Destruktion einer chorioretinalen Läsion durch Kryotherapie
12.79.10↔	Viskokanalostomie bei Glaukom	14.23↔	Destruktion einer chorioretinalen Läsion durch Xenon-Bogen-Photokoagulation
12.79.11↔	Tiefe Sklerektomie bei Glaukom	14.24↔	Destruktion einer chorioretinalen Läsion durch Laser-Photokoagulation
12.79.20↔	Implantation eines Glaukom-Drainage-Implantats	14.25↔	Destruktion einer chorioretinalen Läsion durch nicht näher bezeichnete Photokoagulation
12.79.99↔	Sonstige Glaukomoperationen, sonstige		
12.81↔	Naht einer Skleraverletzung		
12.82↔	Verschluss einer Sklerafistel		
12.83↔	Revision einer Operationswunde der vorderen Augenkammer, n.a.klass.		
12.84↔	Exzision oder Destruktion einer Skleraläsion		
12.85↔	Versorgung eines skleralen Staphyloms mit Transplantat		
12.86↔	Sonstige Versorgung eines skleralen Staphyloms		
12.87↔	Skleraverstärkung mit Transplantat		
12.88↔	Sonstige Skleraverstärkung		
12.89↔	Sonstige Operationen an der Sklera		
12.91.00↔	Therapeutische Evakuierung der vorderen Augenkammer, n.n.bez.		
12.91.10↔	Vorderkammerspülung, n.n.bez.		

14.26↔	Destruktion einer chorioretinalen Läsion durch Radiotherapie	15.12.99↔	Sonstige Vorverlagerung von einem äusseren Augenmuskel
14.27↔	Destruktion einer chorioretinalen Läsion durch Implantation einer Strahlenquelle	15.13.00↔	Resektion von einem äusseren Augenmuskel, n.n.bez.
14.29↔	Sonstige Destruktion einer chorioretinalen Läsion	15.13.10↔	Resektion von einem äusseren Augenmuskel, an einem geraden Augenmuskel
14.31↔	Versorgung eines Retinarisses durch Diathermie	15.13.11↔	Resektion von einem äusseren Augenmuskel, an einem schrägen Augenmuskel
14.32↔	Versorgung eines Retinarisses durch Kryotherapie	15.13.99↔	Sonstige Resektion von einem äusseren Augenmuskel
14.33↔	Versorgung eines Retinarisses durch Xenon-Bogen-Photokoagulation	15.19.00↔	Sonstige Operationen an einem äusseren Augenmuskel mit temporärer Ablösung vom Augapfel, n.n.bez.
14.34↔	Versorgung eines Retinarisses durch Laser-Photokoagulation	15.19.10↔	Verstärkende Eingriffe an Augenmuskeln, n.n.bez.
14.35↔	Versorgung eines Retinarisses durch nicht näher bezeichnete Photokoagulation	15.19.11↔	Verstärkende Eingriffe an einem geraden Augenmuskel
14.39.00↔	Sonstige Versorgung eines Retinarisses, n.n.bez.	15.19.12↔	Verstärkende Eingriffe an einem schrägen Augenmuskel
14.39.10↔	Versorgung eines Retinarisses durch schwere Flüssigkeiten	15.19.19↔	Sonstige Verstärkende Eingriffe an Augenmuskeln
14.39.99↔	Sonstige Versorgung eines Retinarisses, sonstige	15.19.20↔	Schwächende Eingriffe an Augenmuskeln, n.n.bez.
14.41↔	Sklera-Cerclage mit Plombe	15.19.21↔	Schwächende Eingriffe an einem geraden Augenmuskel
14.49↔	Sonstige Sklera-Cerclage	15.19.22↔	Schwächende Eingriffe an einem schrägen Augenmuskel
14.51↔	Behebung einer Amotio retinae durch Diathermie	15.19.29↔	Sonstige Schwächende Eingriffe an Augenmuskeln
14.52↔	Behebung einer Amotio retinae durch Kryotherapie	15.19.30↔	Myopexie an geraden Augenmuskeln
14.53↔	Behebung einer Amotio retinae durch Xenon-Bogen-Photokoagulation	15.19.40↔	Chirurgie der Abrollstrecke
14.54↔	Behebung einer Amotio retinae durch Laser-Photokoagulation	15.19.99↔	Sonstige Operationen an einem äusseren Augenmuskel mit temporärer Ablösung vom Augapfel, sonstige
14.55↔	Behebung einer Amotio retinae durch nicht näher bezeichnete Photokoagulation	15.21.00↔	Verlängerungsverfahren an einem äusseren Augenmuskel, n.n.bez.
14.59.00↔	Sonstige Verfahren zur Behebung einer Amotio retinae, n.n.bez.	15.21.10↔	Verlängerungsverfahren an einem einzelnen äusseren geraden Augenmuskel
14.59.10↔	Behebung einer Amotio retinae durch schwere Flüssigkeiten	15.21.11↔	Verlängerungsverfahren an einem einzelnen äusseren schrägen Augenmuskel
14.59.11↔	Behebung einer Amotio retinae durch Endotamponade (Gas)	15.21.99↔	Sonstige Verlängerungsverfahren an einem äusseren Augenmuskel
14.59.99↔	Sonstige Verfahren zur Behebung einer Amotio retinae, sonstige	15.22.00↔	Verkürzungsverfahren an äusseren Augenmuskeln, n.n.bez.
14.6x.00↔	Entfernen von chirurgisch implantiertem Material aus der hinteren Augenkammer, n.n.bez.	15.22.10↔	Verkürzungsverfahren an einem einzelnen äusseren geraden Augenmuskel
14.6x.10↔	Revision und Wechsel einer Sklera-Cerclage	15.22.11↔	Verkürzungsverfahren an einem einzelnen äusseren schrägen Augenmuskel
14.6x.20↔	Entfernung einer Sklera-Cerclage	15.22.99↔	Sonstige Verkürzungsverfahren an äusseren Augenmuskeln
14.6x.99↔	Entfernen von chirurgisch implantiertem Material aus der hinteren Augenkammer, sonstige	15.29.00↔	Sonstige Operationen an einem einzelnen äusseren Augenmuskel, n.n.bez.
14.71.00↔	Entfernen des Glaskörpers (anteriorer Zugang), n.n.bez.	15.29.01↔	Sonstige Operationen an einem einzelnen äusseren geraden Augenmuskel
14.71.10↔	Vordere Vitrektomie über Pars plana	15.29.02↔	Sonstige Operationen an einem einzelnen äusseren schrägen Augenmuskel
14.71.19↔	Sonstige Vitrektomie über Pars plana	15.29.09↔	Sonstige Operationen an einem einzelnen äusseren Augenmuskel, sonstige
14.71.99↔	Entfernen des Glaskörpers (anteriorer Zugang), sonstige	15.29.10↔	Adhäsioolyse an einem einzelnen äusseren Augenmuskel, n.n.bez.
14.72↔	Sonstiges Entfernen des Glaskörpers	15.29.11↔	Adhäsioolyse an einem einzelnen äusseren geraden Augenmuskel
14.73.00↔	Mechanische Vitrektomie (anteriorer Zugang), n.n.bez.	15.29.12↔	Adhäsioolyse an einem einzelnen äusseren schrägen Augenmuskel
14.73.10↔	Mechanische Vitrektomie (anteriorer Zugang), Pars-plana-Vitrektomie	15.29.19↔	Sonstige Adhäsioolyse an einem einzelnen äusseren Augenmuskel
14.73.19↔	Mechanische Vitrektomie durch sonstigen anterioren Zugang	15.29.30↔	Absetzen eines einzelnen äusseren Augenmuskels, n.n.bez.
14.73.99↔	Mechanische Vitrektomie (anteriorer Zugang), sonstige	15.29.31↔	Absetzen eines einzelnen äusseren geraden Augenmuskels
14.74↔	Sonstige mechanische Vitrektomie	15.29.32↔	Absetzen eines einzelnen äusseren schrägen Augenmuskels
14.9x.00↔	Sonstige Operationen an Retina, Chorioidea und hinterer Augenkammer, n.n.bez.	15.29.39↔	Absetzen eines einzelnen äusseren Augenmuskels, sonstige
14.9x.10↔	Sonstige Operation an der Retina, Rotation der Netzhaut	15.29.40↔	Refixation eines einzelnen äusseren Augenmuskels, n.n.bez.
14.9x.11↔	Einsetzen einer epiretinalen Netzhautprothese	15.29.41↔	Refixation eines einzelnen äusseren geraden Augenmuskels
14.9x.12↔	Wechsel einer epiretinalen Netzhautprothese	15.29.42↔	Refixation eines einzelnen äusseren schrägen Augenmuskels
14.9x.13↔	Entfernen einer epiretinalen Netzhautprothese	15.29.49↔	Sonstige Refixation eines einzelnen äusseren Augenmuskels
14.9x.14↔	Einsetzen einer subretinalen Netzhautprothese	15.3x.00↔	Operationen an zwei oder mehreren äusseren Augenmuskeln mit temporärer Ablösung vom Augapfel, n.n.bez.
14.9x.15↔	Wechsel einer subretinalen Netzhautprothese	15.3x.10↔	Operationen an zwei geraden Augenmuskeln mit temporärer Ablösung vom Augapfel
14.9x.16↔	Entfernen einer subretinalen Netzhautprothese	15.3x.11↔	Operationen an mindestens 3 schrägen Augenmuskeln mit temporärer Ablösung vom Augapfel
14.9x.20↔	Fixierung von Markierungsplättchen für die Strahlentherapie an Retina, Chorioidea und hinterer Augenkammer	15.3x.12↔	Operationen an mindestens 2 geraden und mindestens 2 schrägen Augenmuskeln mit temporärer Ablösung vom Augapfel
14.9x.21↔	Entfernung von Markierungsplättchen für die Strahlentherapie an Retina, Chorioidea und hinterer Augenkammer	15.3x.20↔	Myopexie an 2 geraden Augenmuskeln mit temporärer Ablösung vom Augapfel
14.9x.22↔	Lagekorrektur eines strahlenden Applikators an Retina, Chorioidea und hinterer Augenkammer	15.3x.21↔	Myopexie an mindestens 2 geraden Augenmuskeln mit Operation an mindestens 1 weiteren Augenmuskel mit temporärer Ablösung vom Augapfel
14.9x.23↔	Entfernung eines strahlenden Applikators an Retina, Chorioidea und hinterer Augenkammer		
14.9x.99↔	Sonstige Operationen an Retina, Chorioidea und hinterer Augenkammer, sonstige		
15.01↔	Biopsie an äusserem Augenmuskel oder Sehne		
15.11.00↔	Rücklagerung eines äusseren Augenmuskels, n.n.bez.		
15.11.10↔	Rücklagerung eines äusseren geraden Augenmuskels		
15.11.11↔	Rücklagerung eines äusseren schrägen Augenmuskels		
15.11.99↔	Sonstige Rücklagerung eines äusseren Augenmuskels		
15.12.00↔	Vorverlagerung von einem äusseren Augenmuskel, n.n.bez.		
15.12.10↔	Vorverlagerung von einem äusseren geraden Augenmuskel		
15.12.11↔	Vorverlagerung von einem äusseren schrägen Augenmuskel		

15.3x.99↔	Sonstige Operationen an zwei oder mehreren äusseren Augenmuskeln mit temporärer Ablösung vom Augapfel	16.62.99↔	Sonstige Revision und Reinsertion eines Augenimplantats
15.4x.00↔	Operationen an zwei oder mehreren äusseren Augenmuskeln ohne temporäre Ablösung von Augapfel, n.n.bez.	16.63↔	Revision einer Enukeationstasche mit Transplantat
15.4x.10↔	Operation an 2 geraden Augenmuskeln ohne temporäre Ablösung von Augapfel	16.64↔	Sonstige Revision einer Enukeationstasche
15.4x.11↔	Operation an mindestens 3 schrägen Augenmuskeln ohne temporäre Ablösung von Augapfel	16.65.00↔	Sekundäres Transplantat in eine Exenterationshöhle, n.n.bez.
15.4x.12↔	Sonstige Operation an mindestens 2 geraden und mindestens 2 schrägen Augenmuskeln ohne temporäre Ablösung von Augapfel	16.65.10↔	Sekundäres Transplantat in eine Exenterationshöhle, Haut-Fettgewebe-Transplantat
15.4x.20↔	Myopexie an 2 geraden Augenmuskeln ohne temporäre Ablösung von Augapfel	16.65.99↔	Sonstiges sekundäres Transplantat in eine Exenterationshöhle
15.4x.21↔	Myopexie an mindestens 2 geraden Augenmuskeln mit Operation an mindestens 1 weiteren Augenmuskel ohne temporäre Ablösung von Augapfel	16.66↔	Sonstige Revision einer Exenterationshöhle
15.4x.99↔	Operationen an zwei oder mehreren äusseren Augenmuskeln ohne temporäre Ablösung von Augapfel, sonstige	16.71↔	Entfernen eines Augenimplantats
15.5x.00↔	Transposition eines äusseren Augenmuskels, n.n.bez.	16.72↔	Entfernen eines Orbitaimplantats
15.5x.10↔	Transposition eines äusseren geraden Augenmuskels	16.81↔	Versorgung einer Orbitawunde
15.5x.11↔	Transposition eines äusseren schrägen Augenmuskels	16.82↔	Versorgung einer Bulbusruptur
15.5x.99↔	Sonstige Transposition eines äusseren Augenmuskels	16.89↔	Sonstige Versorgung einer Verletzung von Orbita oder Augapfel
15.6↔	Revision einer Operation an den äusseren Augenmuskeln	16.92↔	Exzision einer Orbitaläsion
15.7↔	Versorgung eines Traumas an einem äusseren Augenmuskel	16.98.10↔	Rekonstruktion der Orbita, n.n.bez.
15.9↔	Sonstige Operationen an äusseren Augenmuskeln und Sehnen	16.98.11↔	Rekonstruktion der Orbitawand mit mikrovaskulärem Lappen
16.01↔	Orbitotomie mit Knochenlappen	16.98.19↔	Sonstige Rekonstruktion der Orbitawand
16.02↔	Orbitotomie mit Einsetzen eines orbitalen Implantats	16.98.20↔	Knöcherne Dekompression der Orbita
16.09↔	Sonstige Orbitotomie	16.98.21↔	Resektion von Fettgewebe aus der Orbita
16.1↔	Entfernen eines penetrierenden Fremdkörpers aus dem Auge, n.n.bez.	18.39.10↔	Resektion der Ohrmuschel, total, nicht histographisch kontrolliert
16.23.00↔	Biopsie an Orbita und Augapfel, n.n.bez.	18.39.11↔	Resektion der Ohrmuschel, total, histographisch kontrolliert
16.23.11↔	Biopsie an Orbita, offen chirurgisch	18.39.19↔	Sonstige Resektion der Ohrmuschel, sonstige
16.23.12↔	Biopsie an Orbita, transnasal	18.5↔	Chirurgische Korrektur abstehender Ohren
16.23.21↔	Biopsie am Augapfel	18.6x.00↔	Rekonstruktion des äusseren Gehörgangs, n.n.bez.
16.23.99↔	Biopsie an Orbita und Augapfel, sonstige	18.6x.10↔	Erweiterung des äusseren Gehörgangs
16.31↔	Entfernen des Augeninhalts mit gleichzeitigem Implantat in die Skleraschale	18.6x.20↔	Rekonstruktion eines (bestehenden) äusseren Gehörgangs
16.39↔	Sonstige Eviszeration des Augapfels	18.6x.30↔	Konstruktion eines (nicht bestehenden) äusseren Gehörgangs
16.41↔	Enukeation des Augapfels mit gleichzeitigem Implantat in die Tenon-Kapsel mit Anheftung der Muskeln	18.6x.99↔	Rekonstruktion des äusseren Gehörgangs, sonstige
16.42↔	Enukeation des Augapfels mit anderem gleichzeitigem Implantat	18.71.00↔	Ohrmuschelaufbau, n.n.bez.
16.49↔	Sonstige Enukeation des Augapfels	18.71.10↔	Ohrmuschelaufbau, partiell, n.n.bez.
16.51.00↔	Exenteration der Orbita mit Entfernen benachbarter Strukturen, n.n.bez.	18.71.11↔	Ohrmuschelaufbau, partiell mit Gewebeexpander
16.51.10↔	Exenteration der Orbita mit Entfernen benachbarter Strukturen, mit Erhalt der Lidhaut	18.71.12↔	Ohrmuschelaufbau, partiell mit Galealappen
16.51.11↔	Exenteration der Orbita mit Entfernen benachbarter Strukturen, ohne Erhalt der Lidhaut	18.71.13↔	Ohrmuschelaufbau, partiell mit Knorpeltransplantat
16.51.99↔	Sonstige Exenteration der Orbita mit Entfernen benachbarter Strukturen	18.71.14↔	Ohrmuschelaufbau, partiell mit mikrovaskulärem Lappen
16.52.00↔	Exenteration der Orbita mit therapeutischem Entfernen von Orbitaknochen, n.n.bez.	18.71.19↔	Ohrmuschelaufbau, partiell, sonstige
16.52.10↔	Exenteration der Orbita mit therapeutischem Entfernen von Orbitaknochen, mit Erhalt der Lidhaut	18.71.20↔	Ohrmuschelaufbau, total, n.n.bez.
16.52.11↔	Exenteration der Orbita mit therapeutischem Entfernen von Orbitaknochen, ohne Erhalt der Lidhaut	18.71.21↔	Ohrmuschelaufbau, total mit Gewebeexpander
16.52.99↔	Sonstige Exenteration der Orbita mit therapeutischem Entfernen von Orbitaknochen	18.71.22↔	Ohrmuschelaufbau, total mit Galealappen
16.59.00↔	Sonstige Exenteration der Orbita, n.n.bez.	18.71.23↔	Ohrmuschelaufbau, total mit Knorpeltransplantat
16.59.10↔	Sonstige Exenteration der Orbita, mit Erhalt der Lidhaut	18.71.24↔	Ohrmuschelaufbau, total mit mikrovaskulärem Lappen
16.59.11↔	Sonstige Exenteration der Orbita, ohne Erhalt der Lidhaut	18.71.29↔	Ohrmuschelaufbau, total, sonstige
16.59.99↔	Sonstige Exenteration der Orbita, sonstige	18.71.30↔	Implantation von alloplastischen Materialien beim Aufbau einer Ohrmuschel
16.61.00↔	Sekundäres Einsetzen eines Augenimplantats, n.n.bez.	18.71.99↔	Ohrmuschelaufbau, sonstige
16.61.10↔	Sekundäres Einsetzen eines Augenimplantats, Haut-Fettgewebe-Transplantat	18.72↔	Reinsertion eines amputierten Ohres
16.61.99↔	Sekundäres Einsetzen eines Augenimplantats, sonstige	19.0↔	Mobilisation des Stapes
16.62.00↔	Revision und Reinsertion eines Augenimplantats, n.n.bez.	19.11↔	Stapedektomie und Stapesplastik mit Einpassen einer Stapesprothese
16.62.10↔	Revision eines Augenimplantats	19.19.00↔	Sonstige Stapedektomie und Stapesplastiken, n.n.bez.
16.62.20↔	Wechsel eines Augenimplantats, Einführung eines Haut-Fettgewebe-Transplantates	19.19.10↔	Stapedotomie mit Einpassen einer autogenen Stapes-Prothese (Inkus-Stapedotomie)
16.62.29↔	Sonstiger Wechsel eines Augenimplantats	19.19.11↔	Stapedotomie mit Einpassen einer alloplastischen Stapes-Prothese (Inkus-Stapedotomie)
		19.19.12↔	Malleo-Stapedotomie
		19.19.99↔	Sonstige Stapedektomie und Stapesplastiken, sonstige
		19.21↔	Revision einer Stapedotomie, Stapedektomie und Stapesplastik mit Inkus-Ersatz
		19.29.00↔	Sonstige Revision einer Stapedotomie, Stapedektomie und Stapesplastik, n.n. bez.
		19.29.10↔	Sonstige Revision einer Stapedotomie und Stapedektomie mit Stapes-Prothese
		19.29.11↔	Sonstige Revision einer Stapedotomie und Stapedektomie mit autogener Stapes-Prothese
		19.29.12↔	Sonstige Revision einer Stapedotomie und Stapedektomie mit alloplastischer Stapes-Prothese
		19.29.13↔	Sonstige Revision einer Stapesplastik (ohne Inkus-Ersatz)
		19.29.99↔	Sonstige Revision einer Stapedotomie, Stapedektomie und Stapesplastik, sonstige
		19.3↔	Sonstige Operationen an den Gehörknöchelchen
		19.4↔	Myringoplastik
		19.52↔	Tympanoplastik Typ II

19.53↔	Tympanoplastik Typ III	20.91↔	Tympanosympathektomie
19.54↔	Tympanoplastik Typ IV	20.92↔	Revision einer Mastoidektomie
19.55↔	Tympanoplastik Typ V	20.93↔	Plastische Rekonstruktion am runden und ovalen Fenster
19.56.00↔	Tympanoplastik und Ossikuloplastik, n.n.bez.	20.95.00↔	Implantation eines elektromagnetischen Hörapparates, n.n.bez.
19.56.10↔	Tympanoplastik mit Antrotomie, Attikotomie, Attikoantrotomie oder Mastoidektomie, ohne Implantation einer Prothese oder mit Implantation eines autogenen Ossikels	20.95.10↔	Implantation oder Wechsel eines aktiven Hörapparates ohne Unterbrechung der Gehörknöchelchenkette
19.56.11↔	Tympanoplastik mit Antrotomie, Attikotomie, Attikoantrotomie oder Mastoidektomie, mit Implantation einer alloplastischen, allogenen oder xenogenen Prothese	20.95.11↔	Implantation oder Wechsel eines aktiven Hörapparates mit Unterbrechung der Gehörknöchelchenkette
19.56.20↔	Tympanoplastik mit Anlage einer Ohrdrakalhöhle (offene Kavität), ohne Implantation einer Prothese oder mit Implantation eines autogenen Ossikels	20.95.99↔	Implantation eines elektromagnetischen Hörapparates, sonstige
19.56.21↔	Tympanoplastik mit Anlage einer Ohrdrakalhöhle (offene Kavität), mit Implantation einer alloplastischen, allogenen oder xenogenen Prothese	20.96↔	Implantation oder Ersatz einer Kochleaprothese, n.n.bez.
19.56.99↔	Tympanoplastik und Ossikuloplastik, sonstige	20.97↔	Implantation oder Ersatz einer einkanaligen Kochleaprothese
19.6↔	Revision einer Tympanoplastik	20.98↔	Implantation oder Ersatz einer mehrkanaligen Kochleaprothese
19.9x.11↔	Verkleinerung einer Radikalhöhle	20.99.10↔	Implantation von Knochenverankerungen am Felsenbein, Mittel- oder Innenohr
19.9x.12↔	Rekonstruktion des Mittelohrs, Reimplantation, Rekonstruktion der hinteren Gehörgangswand	20.99.20↔	Verschluss einer Labyrinthfistel
19.9x.13↔	Rekonstruktion des Mittelohrs	20.99.30↔	Entfernung eines Kochleaimplantats oder implantierbaren Hörgerätes
19.9x.14↔	Verschluss einer Mastoid-Fistel	21.04↔	Stillung einer Epistaxis durch Ligatur der Aa. ethmoidales
19.9x.19↔	Mikrochirurgische Operationen am Mittelohr, sonstige	21.05↔	Stillung einer Epistaxis durch (transantrale) Ligatur der A. maxillaris
19.9x.99↔	Sonstige plastische Rekonstruktion am Mittelohr, sonstige	21.06↔	Stillung einer Epistaxis durch Ligatur der A. carotis externa
20.21↔	Inzision am Mastoid	21.07↔	Stillung einer Epistaxis durch Exzision von nasaler Mukosa und Hauttransplantation an Septum und laterale Nasenwand
20.22↔	Inzision an den Pyramidenzellen	21.4x.00↔	Resektion der Nase, n.n.bez.
20.41↔	Einfache Mastoidektomie	21.4x.10↔	Resektion der Nase, partiell, nicht histographisch kontrolliert
20.42.00↔	Radikale Mastoidektomie, n.n.bez.	21.4x.11↔	Resektion der Nase, partiell, histographisch kontrolliert
20.42.10↔	Mastoidektomie, mit Freilegung des Fazialiskanals, ohne Dekompression des Nerven	21.4x.20↔	Resektion der Nase, subtotal, nicht histographisch kontrolliert
20.42.11↔	Mastoidektomie, mit Freilegung des Fazialiskanals, mit Dekompression des Nerven	21.4x.21↔	Resektion der Nase, subtotal, histographisch kontrolliert
20.42.20↔	Mastoidektomie, subtotale Resektion des Felsenbeins (subtotale Petrosektomie), n.n.bez.	21.4x.30↔	Resektion der Nase, total, nicht histographisch kontrolliert
20.42.21↔	Mastoidektomie, subtotale Resektion des Felsenbeins (subtotale Petrosektomie), ohne Obliteration	21.4x.31↔	Resektion der Nase, total, histographisch kontrolliert
20.42.22↔	Mastoidektomie, subtotale Resektion des Felsenbeins (subtotale Petrosektomie), mit Obliteration von Fettgewebe	21.4x.99↔	Sonstige Resektion der Nase
20.42.23↔	Mastoidektomie, subtotale Resektion des Felsenbeins (subtotale Petrosektomie), mit Obliteration von Muskelgewebe	21.82↔	Verschluss einer Nasenfistel
20.42.24↔	Mastoidektomie, subtotale Resektion des Felsenbeins (subtotale Petrosektomie), mit Obliteration von Fett- und Muskelgewebe	21.83.00↔	Totale plastische Nasenrekonstruktion, n.n.bez.
20.42.30↔	Mastoidektomie, partielle Resektion des Felsenbeins, n.n.bez.	21.83.10↔	Septorhinoplastik mit Korrektur des Knorpels oder des Knochens, mit lokalen autogenen Transplantaten
20.42.31↔	Mastoidektomie, partielle Resektion des Felsenbeins, ohne Obliteration	21.83.11↔	Septorhinoplastik mit Korrektur des Knorpels oder des Knochens, mit distalen autogenen Transplantaten, allogenen oder xenogenen Transplantaten
20.42.32↔	Mastoidektomie, partielle Resektion des Felsenbeins, mit Obliteration von Fettgewebe	21.83.12↔	Septorhinoplastik mit Korrektur des Knochens und des Knorpels
20.42.33↔	Mastoidektomie, partielle Resektion des Felsenbeins, mit Obliteration von Muskelgewebe	21.83.20↔	Totale plastische Nasenrekonstruktion mit Implantation von alloplastischen Materialien
20.42.34↔	Mastoidektomie, partielle Resektion des Felsenbeins, mit Obliteration von Fett- und Muskelgewebe	21.83.99↔	Totale plastische Nasenrekonstruktion, sonstige
20.42.99↔	Radikale Mastoidektomie, sonstige	21.84↔	Revision einer Rhinoplastik
20.49↔	Sonstige Mastoidektomie	21.85↔	Augmentationsrhinoplastik
20.61.00↔	(Initiale) Fenestration am Innenohr, n.n.bez.	21.86.00↔	Rhinoplastik der Nasenweichteile, n.n.bez.
20.61.10↔	Fenestration am Innenohr, ohne Implantation einer Prothese (initiales Verfahren)	21.86.10↔	Rhinoplastik der Nasenweichteile, äußere Nase
20.61.99↔	(Initiale) Fenestration am Innenohr, sonstige	21.86.11↔	Rhinoplastik mit lokalen oder distalen Lappen
20.62.00↔	Revision einer Fenestration am Innenohr, n.n.bez.	21.86.99↔	Rhinoplastik der Nasenweichteile, sonstige
20.62.10↔	Revision einer Fenestration am Innenohr, ohne Implantation einer Prothese	21.87↔	Sonstige Rhinoplastik
20.62.99↔	Revision einer Fenestration am Innenohr, sonstige	21.89↔	Sonstige plastische Rekonstruktion und Operationen an der Nase
20.71↔	Endolymphatischer Shunt	22.31↔	Radikale Kieferhöhlen-Operation
20.79.10↔	Exzision einer Läsion am Labyrinth	22.41.00↔	Sinusotomie des Sinus frontalis, n.n.bez.
20.79.11↔	Kochleosacotomie	22.41.10↔	Sinusotomie des Sinus frontalis von außen
20.79.20↔	Labyrinthektomie, transtympanal	22.41.11↔	Sinusotomie des Sinus frontalis, endonasal
20.79.21↔	Labyrinthektomie, transmastoidal	22.41.12↔	Sinusotomie des Sinus frontalis, Anlage einer Mediandrainage
20.79.22↔	Labyrinthdestruktion, transtympanal	22.41.99↔	Sinusotomie des Sinus frontalis, sonstige
20.79.23↔	Labyrinthdestruktion, transmastoidal	22.42.00↔	Sinusektomie des Sinus frontalis, n.n.bez.
20.79.99↔	Sonstige Inzision, Exzision und Destruktion am Innenohr, sonstige	22.42.10↔	Osteoplastische Stirnhöhlenoperation mit Obliteration
20.8↔	Operationen an der Tuba auditiva	22.42.11↔	Osteoplastische Stirnhöhlenoperation ohne Obliteration
		22.42.99↔	Sinusektomie des Sinus frontalis, sonstige
		22.52↔	Sphenoidotomie
		22.60↔	Sinusektomie, n.n.bez.
		22.61↔	Exzision einer Läsion am Sinus maxillaris durch den Zugang nach Caldwell-Luc
		22.62.00↔	Exzision einer Läsion am Sinus maxillaris durch anderen Zugang, n.n.bez.
		22.62.10↔	Exzision einer Läsion am Sinus maxillaris, endoskopisch, n.n.bez.
		22.62.11↔	Endonasale Resektion der medialen Kieferhöhlenwand

22.62.19↔	Exzision einer Läsion am Sinus maxillaris, endoskopisch, sonstige	25.2x.43↔	Pelviglossektomie, transmandibulärer Zugang, Rekonstruktion mit myokutanem Lappen
22.62.20↔	Exzision einer Läsion am Sinus maxillaris, offen chirurgisch, n.n.bez.	25.2x.44↔	Pelviglossektomie, transmandibulärer Zugang, Rekonstruktion mit freiem mikrovaskulär-anastomosierten Transplantat
22.62.21↔	Mediale Resektion der Kieferhöhlenwand, offen chirurgisch	25.2x.49↔	Pelviglossektomie, transmandibulärer Zugang, mit sonstiger Rekonstruktion
22.62.29↔	Exzision einer Läsion am Sinus maxillaris, offen chirurgisch, sonstige	25.2x.50↔	Pelviglossomandibulektomie, n.n.bez.
22.62.99↔	Exzision einer Läsion am Sinus maxillaris durch anderen Zugang, sonstige	25.2x.51↔	Pelviglossomandibulektomie, ohne Rekonstruktion
22.63.00↔	Ethmoidektomie, n.n.bez.	25.2x.52↔	Pelviglossomandibulektomie, Rekonstruktion mit lokaler Schleimhaut
22.63.10↔	Ethmoidektomie von außen	25.2x.53↔	Pelviglossomandibulektomie, Rekonstruktion mit myokutanem Lappen
22.63.11↔	Ethmoidektomie, endonasal oder transmaxillär	25.2x.54↔	Pelviglossomandibulektomie, Rekonstruktion mit freiem mikrovaskulär-anastomosierten Transplantat
22.63.99↔	Ethmoidektomie, sonstige	25.2x.59↔	Pelviglossomandibulektomie, mit sonstiger Rekonstruktion
22.64↔	Sphenoidektomie	25.3x.00↔	Vollständige Glossektomie, n.n.bez.
22.71↔	Verschluss einer Nasennebenhöhlenfistel	25.3x.09↔	Vollständige Glossektomie, sonstige
22.79.00↔	Rekonstruktion einer Nasennebenhöhle, n.n.bez.	25.3x.10↔	Vollständige Glossektomie, transoraler Zugang, n.n.bez.
22.79.10↔	Rekonstruktion des Stirnbeins	25.3x.11↔	Vollständige Glossektomie, transoraler Zugang, ohne Rekonstruktion
22.79.11↔	Rekonstruktion oder Kranialisierung einer Stirnhöhlenwand	25.3x.12↔	Vollständige Glossektomie, transoraler Zugang, Rekonstruktion mit lokaler Schleimhaut
22.79.19↔	Sonstige Rekonstruktion einer Nasennebenhöhle	25.3x.13↔	Vollständige Glossektomie, transoraler Zugang, Rekonstruktion mit myokutanem Lappen
23.6↔	Prothetisches Zahnimplantat	25.3x.14↔	Vollständige Glossektomie, transoraler Zugang, Rekonstruktion mit freiem mikrovaskulär-anastomosierten Transplantat
24.2x.10↔	Gingivoplastik mit Transplantat oder Implantat	25.3x.19↔	Vollständige Glossektomie, transoraler Zugang, mit sonstiger Rekonstruktion
24.4x.00↔	Exzision einer Zahnläsion am Kiefer, n.n.bez.	25.3x.20↔	Vollständige Glossektomie, transmandibulärer Zugang, n.n.bez.
24.4x.10↔	Exzision einer Zahnläsion am Kiefer mit Eröffnung von Kieferhöhle oder Nasenboden	25.3x.21↔	Vollständige Glossektomie, transmandibulärer Zugang, ohne Rekonstruktion
24.4x.11↔	Exzision einer Zahnläsion am Kiefer mit Nervendarstellung	25.3x.22↔	Vollständige Glossektomie, transmandibulärer Zugang, Rekonstruktion mit lokaler Schleimhaut
24.5x.00↔	Alveoloplastik, n.n.bez.	25.3x.23↔	Vollständige Glossektomie, transmandibulärer Zugang, Rekonstruktion mit myokutanem Lappen
24.5x.10↔	Alveoloplastik mit Transplantat	25.3x.24↔	Vollständige Glossektomie, transmandibulärer Zugang, Rekonstruktion mit freiem mikrovaskulär-anastomosierten Transplantat
24.5x.99↔	Alveoloplastik, sonstige	25.3x.29↔	Vollständige Glossektomie, transmandibulärer Zugang, mit sonstiger Rekonstruktion
24.91.10↔	Vestibulumplastik	25.3x.30↔	Vollständige Pelviglossektomie, transoraler Zugang, n.n.bez.
24.91.11↔	Mundbodensenkung	25.3x.31↔	Vollständige Pelviglossektomie, transoraler Zugang, ohne Rekonstruktion
24.91.99↔	Extension oder Vertiefung des Sulcus buccolabialis oder lingualis, sonstige	25.3x.32↔	Vollständige Pelviglossektomie, transoraler Zugang, Rekonstruktion mit lokaler Schleimhaut
25.2x.00↔	Partielle Glossektomie, n.n.bez.	25.3x.33↔	Vollständige Pelviglossektomie, transoraler Zugang, Rekonstruktion mit myokutanem Lappen
25.2x.09↔	Partielle Glossektomie, sonstige	25.3x.34↔	Vollständige Pelviglossektomie, transoraler Zugang, Rekonstruktion mit freiem mikrovaskulär-anastomosierten Transplantat
25.2x.10↔	Partielle Glossektomie, transoraler Zugang, n.n.bez.	25.3x.39↔	Vollständige Pelviglossektomie, transoraler Zugang, mit sonstiger Rekonstruktion
25.2x.11↔	Partielle Glossektomie, transoraler Zugang, ohne Rekonstruktion	25.3x.40↔	Vollständige Pelviglossektomie, transmandibulärer Zugang, n.n.bez.
25.2x.12↔	Partielle Glossektomie, transoraler Zugang, Rekonstruktion mit lokaler Schleimhaut	25.3x.41↔	Vollständige Pelviglossektomie, transmandibulärer Zugang, ohne Rekonstruktion
25.2x.13↔	Partielle Glossektomie, transoraler Zugang, Rekonstruktion mit myokutanem Lappen	25.3x.42↔	Vollständige Pelviglossektomie, transmandibulärer Zugang, Rekonstruktion mit lokaler Schleimhaut
25.2x.14↔	Partielle Glossektomie, transoraler Zugang, Rekonstruktion mit freiem mikrovaskulär-anastomosierten Transplantat	25.3x.43↔	Vollständige Pelviglossektomie, transmandibulärer Zugang, Rekonstruktion mit myokutanem Lappen
25.2x.19↔	Partielle Glossektomie, transoraler Zugang, mit sonstiger Rekonstruktion	25.3x.44↔	Vollständige Pelviglossektomie, transmandibulärer Zugang, Rekonstruktion mit freiem mikrovaskulär-anastomosierten Transplantat
25.2x.20↔	Partielle Glossektomie, transmandibulärer Zugang, n.n.bez.	25.3x.49↔	Vollständige Pelviglossektomie, transmandibulärer Zugang, mit sonstiger Rekonstruktion
25.2x.21↔	Partielle Glossektomie, transmandibulärer Zugang, ohne Rekonstruktion	25.3x.50↔	Vollständige Pelviglossomandibulektomie, n.n.bez.
25.2x.22↔	Partielle Glossektomie, transmandibulärer Zugang, Rekonstruktion mit lokaler Schleimhaut	25.3x.51↔	Vollständige Pelviglossomandibulektomie, ohne Rekonstruktion
25.2x.23↔	Partielle Glossektomie, transmandibulärer Zugang, Rekonstruktion mit myokutanem Lappen	25.3x.52↔	Vollständige Pelviglossomandibulektomie, Rekonstruktion mit lokaler Schleimhaut
25.2x.24↔	Partielle Glossektomie, transmandibulärer Zugang, Rekonstruktion mit freiem mikrovaskulär-anastomosierten Transplantat	25.3x.53↔	Vollständige Pelviglossomandibulektomie, Rekonstruktion mit myokutanem Lappen
25.2x.29↔	Partielle Glossektomie, transmandibulärer Zugang, mit sonstiger Rekonstruktion	25.3x.54↔	Vollständige Pelviglossomandibulektomie, Rekonstruktion mit freiem mikrovaskulär-anastomosierten Transplantat
25.2x.30↔	Pelviglossektomie, transoraler Zugang, n.n.bez.		
25.2x.31↔	Pelviglossektomie, transoraler Zugang, ohne Rekonstruktion		
25.2x.32↔	Pelviglossektomie, transoraler Zugang, Rekonstruktion mit lokaler Schleimhaut		
25.2x.33↔	Pelviglossektomie, transoraler Zugang, Rekonstruktion mit myokutanem Lappen		
25.2x.34↔	Pelviglossektomie, transoraler Zugang, Rekonstruktion mit freiem mikrovaskulär-anastomosierten Transplantat		
25.2x.39↔	Pelviglossektomie, transoraler Zugang, mit sonstiger Rekonstruktion		
25.2x.40↔	Pelviglossektomie, transmandibulärer Zugang, n.n.bez.		
25.2x.41↔	Pelviglossektomie, transmandibulärer Zugang, ohne Rekonstruktion		
25.2x.42↔	Pelviglossektomie, transmandibulärer Zugang, Rekonstruktion mit lokaler Schleimhaut		

25.3x.59↔	Vollständige Pelviglossomandibulektomie, mit sonstiger Rekonstruktion	26.31.99↔	Partielle Sialoadenektomie, sonstige
25.4x.00↔	Radikale Glossektomie, n.n.bez.	26.32.00↔	Vollständige Sialoadenektomie, n.n.bez.
25.4x.10↔	Radikale Glossektomie, transoraler Zugang, n.n.bez.	26.32.10↔	Vollständige Parotidektomie mit Erhaltung des N. facialis, ohne intraoperatives Fazialismonitoring
25.4x.11↔	Radikale Glossektomie, transoraler Zugang, ohne Rekonstruktion	26.32.11↔	Vollständige Parotidektomie mit Erhaltung des N. facialis, mit intraoperatives Fazialismonitoring
25.4x.12↔	Radikale Glossektomie, transoraler Zugang, Rekonstruktion mit lokaler Schleimhaut	26.32.20↔	Vollständige Parotidektomie mit Resektion und Rekonstruktion des N. facialis
25.4x.13↔	Radikale Glossektomie, transoraler Zugang, Rekonstruktion mit myokutanem Lappen	26.32.30↔	Vollständige Resektion Glandula submandibularis
25.4x.14↔	Radikale Glossektomie, transoraler Zugang, Rekonstruktion mit freiem mikrovaskulär-anastomosierten Transplantat	26.32.99↔	Vollständige Sialoadenektomie, sonstige
25.4x.19↔	Radikale Glossektomie, transoraler Zugang, mit sonstiger Rekonstruktion	26.41.00↔	Naht einer Risswunde an einer Speicheldrüse, n.n.bez.
25.4x.20↔	Radikale Glossektomie, transmandibulärer Zugang, n.n.bez.	26.41.10↔	Naht einer Risswunde an einem Speicheldrüsengang
25.4x.21↔	Radikale Glossektomie, transmandibulärer Zugang, ohne Rekonstruktion	26.41.99↔	Naht einer Risswunde an einer Speicheldrüse, sonstige
25.4x.22↔	Radikale Glossektomie, transmandibulärer Zugang, Rekonstruktion mit lokaler Schleimhaut	26.42↔	Verschluss einer Speicheldrüsenfistel
25.4x.23↔	Radikale Glossektomie, transmandibulärer Zugang, Rekonstruktion mit myokutanem Lappen	26.49.00↔	Sonstige plastische Rekonstruktion an Speicheldrüse oder -gang, n.n.bez.
25.4x.24↔	Radikale Glossektomie, transmandibulärer Zugang, Rekonstruktion mit freiem mikrovaskulär-anastomosierten Transplantat	26.49.10↔	Fistulisierung einer Speicheldrüse
25.4x.29↔	Radikale Glossektomie, transmandibulärer Zugang, mit sonstiger Rekonstruktion	26.49.11↔	Transplantation einer Speichelgangöffnung
25.4x.30↔	Radikale Pelviglossektomie, transoraler Zugang, n.n.bez.	26.49.12↔	Verlagerung eines Speicheldrüsenausführungsganges
25.4x.31↔	Radikale Pelviglossektomie, transoraler Zugang, ohne Rekonstruktion	26.49.99↔	Sonstige plastische Rekonstruktion an Speicheldrüse oder -gang, sonstige
25.4x.32↔	Radikale Pelviglossektomie, transoraler Zugang, Rekonstruktion mit lokaler Schleimhaut	27.31.00↔	Lokale Exzision oder Destruktion von Läsion oder Gewebe am knöchernen Gaumen, n.n.bez.
25.4x.33↔	Radikale Pelviglossektomie, transoraler Zugang, Rekonstruktion mit myokutanem Lappen	27.31.10↔	Lokale Exzision von Läsion oder Gewebe am knöchernen Gaumen
25.4x.34↔	Radikale Pelviglossektomie, transoraler Zugang, Rekonstruktion mit freiem mikrovaskulär-anastomosierten Transplantat	27.31.20↔	Partielle Exzision von Läsion oder Gewebe am knöchernen Gaumen
25.4x.39↔	Radikale Pelviglossektomie, transoraler Zugang, mit sonstiger Rekonstruktion	27.31.30↔	Destruktion von Läsion oder Gewebe am knöchernen Gaumen
25.4x.40↔	Radikale Pelviglossektomie, transmandibulärer Zugang, n.n.bez.	27.31.99↔	Lokale Exzision oder Destruktion von Läsion oder Gewebe am knöchernen Gaumen, sonstige
25.4x.41↔	Radikale Pelviglossektomie, transmandibulärer Zugang, ohne Rekonstruktion	27.32.00↔	Ausgedehnte Exzision oder Destruktion von Läsion oder Gewebe am knöchernen Gaumen, n.n.bez.
25.4x.42↔	Radikale Pelviglossektomie, transmandibulärer Zugang, Rekonstruktion mit lokaler Schleimhaut	27.32.10↔	Totale transorale Exstirpation von Läsion oder Gewebe am knöchernen Gaumen
25.4x.43↔	Radikale Pelviglossektomie, transmandibulärer Zugang, Rekonstruktion mit myokutanem Lappen	27.32.11↔	Radikale transmandibuläre Exzision [En-bloc-Resektion] von Läsion oder Gewebe am knöchernen Gaumen
25.4x.44↔	Radikale Pelviglossektomie, transmandibulärer Zugang, Rekonstruktion mit freiem mikrovaskulär-anastomosierten Transplantat	27.32.12↔	Radikale transfaziale Exzision [En-bloc-Resektion] von Läsion oder Gewebe am knöchernen Gaumen
25.4x.49↔	Radikale Pelviglossektomie, transmandibulärer Zugang, mit sonstiger Rekonstruktion	27.32.99↔	Ausgedehnte Exzision oder Destruktion von Läsion oder Gewebe am knöchernen Gaumen, sonstige
25.4x.50↔	Radikale Pelviglossomandibulektomie, n.n.bez.	27.53↔	Verschluss einer Fistel im Mund
25.4x.51↔	Radikale Pelviglossomandibulektomie, ohne Rekonstruktion	27.54.00↔	Plastische Rekonstruktion einer (angeborenen) Lippenspalte, n.n.bez.
25.4x.52↔	Radikale Pelviglossomandibulektomie, Rekonstruktion mit lokaler Schleimhaut	27.54.10↔	Lippenplastik einer (angeborenen) Lippenspalte
25.4x.53↔	Radikale Pelviglossomandibulektomie, Rekonstruktion mit myokutanem Lappen	27.54.11↔	Sekundäroperation einer (angeborenen) Lippenspalte
25.4x.54↔	Radikale Pelviglossomandibulektomie, Rekonstruktion mit freiem mikrovaskulär-anastomosierten Transplantat	27.54.99↔	Plastische Rekonstruktion einer (angeborenen) Lippenspalte, sonstige
25.4x.59↔	Radikale Pelviglossomandibulektomie, mit sonstiger Rekonstruktion	27.55.00↔	Vollhauttransplantat an Lippe und Mund, n.n.bez.
25.4x.99↔	Radikale Glossektomie, sonstige	27.55.10↔	Kleinflächiges Vollhauttransplantat an Lippe und Mund
25.59.00↔	Sonstige Zungenrekonstruktion und Zungenplastik, n.n.bez.	27.55.20↔	Grossflächiges Vollhauttransplantat an Lippe und Mund
25.59.10↔	Plastische Rekonstruktion der Zunge, n.n.bez.	27.55.99↔	Vollhauttransplantat an Lippe und Mund, sonstige
25.59.11↔	Reduktionsplastik der Zunge	27.56.10↔	Kleinflächiges Spalthauttransplantat an Lippe und Mund
25.59.99↔	Sonstige Zungenrekonstruktion und Zungenplastik, sonstige	27.56.20↔	Grossflächiges Spalthauttransplantat an Lippe und Mund
26.21↔	Marsupialisation einer Speicheldrüsenzyste	27.56.30↔	Kleinflächige heterologe Hauttransplantation an die Lippe
26.29.00↔	Sonstige Exzision einer Läsion an einer Speicheldrüse, n.n.bez.	27.56.40↔	Grossflächig heterologe Hauttransplantation an die Lippe
26.29.10↔	Destruktion einer Speicheldrüse, n.n.bez.	27.56.50↔	Kleinflächige homologe Hauttransplantation an die Lippe
26.29.99↔	Sonstige Exzision einer Läsion an einer Speicheldrüse, sonstige	27.56.60↔	Grossflächig homologe Hauttransplantation an die Lippe
26.30↔	Sialoadenektomie, n.n.bez.	27.56.99↔	Sonstiges Hauttransplantat an Lippe und Mund, sonstige
26.31.00↔	Partielle Sialoadenektomie, n.n.bez.	27.57.10↔	Anbringen eines freien mikrovaskulär-anastomosierten Transplantats an Lippe und Mund
26.31.10↔	Partielle Parotidektomie ohne intraoperatives Fazialismonitoring	27.57.11↔	Anbringen eines gestielten Fernlappens an Lippe und Mund
26.31.11↔	Partielle Parotidektomie mit intraoperatives Fazialismonitoring	27.57.99↔	Anbringen eines gestielten oder freien Lappens an Lippe und Mund, sonstige
		27.58↔	Revision eines gestielten oder freien Lappens oder freien Hauttransplantates an Lippe und Mund
		27.59.20↔	Kleinflächige Weichteildeckung durch kultivierte Keratinozyten an der Lippe
		27.59.21↔	Grossflächige Weichteildeckung durch kultivierte Keratinozyten an der Lippe
		27.59.30↔	Kleinflächige temporäre Weichteildeckung durch Kombination mehrerer Verfahren an der Lippe

27.59.31↔	Grossflächige temporäre Weichteildeckung durch Kombination mehrerer Verfahren an der Lippe	29.33.11↔	Partielle Pharyngektomie, Rekonstruktion mit gestieltem regionalen oder Fernlappen
27.59.40↔	Sonstige plastische Rekonstruktion an Lippe und Mund mit freiem mikrovaskulär-anastomosierten Transplantat	29.33.12↔	Partielle Pharyngektomie, Rekonstruktion mit freiem mikrovaskulär-anastomosierten Transplantat
27.59.41↔	Sonstige plastische Rekonstruktion an Lippe und Mund mit gestieltem Fernlappen	29.33.20↔	Totale Pharyngektomie, Rekonstruktion mit gestieltem regionalen oder Fernlappen
27.59.60↔	Einsetzen eines Gewebeexpanders an der Lippe	29.33.21↔	Totale Pharyngektomie, Rekonstruktion mit freiem mikrovaskulär-anastomosierten Transplantat, freiem Darmtransplantat oder Magenhochzug
27.59.99↔	Sonstige plastische Rekonstruktion an Lippe und Mund, sonstige	29.33.99↔	(Partielle) Pharyngektomie, sonstige
27.62.00↔	Korrektur einer Gaumenspalte, n.n.bez.	29.4x.10↔	Plastische Rekonstruktion am Pharynx, mit lokaler Schleimhaut oder freiem Hautlappen
27.62.10↔	Primäre plastische Rekonstruktion am knöchernen Gaumen ohne Knochentransplantat	29.4x.11↔	Plastische Rekonstruktion am Pharynx, mit gestieltem myokutanen Lappen
27.62.11↔	Primäre plastische Rekonstruktion am knöchernen Gaumen mit Knochentransplantat	29.4x.12↔	Plastische Rekonstruktion am Pharynx, mit mikrovaskulär anastomosiertem Transplantat, Darmtransplantat oder Magenhochzug
27.62.12↔	Primäre plastische Rekonstruktion am weichen Gaumen	29.4x.99↔	Plastische Rekonstruktion am Pharynx, sonstige
27.62.20↔	Sekundäre plastische Rekonstruktion am knöchernen Gaumen ohne Knochentransplantat	29.52↔	Verschluss einer branchiogenen Fistel
27.62.21↔	Sekundäre plastische Rekonstruktion am knöchernen Gaumen mit Knochentransplantat	29.59↔	Sonstige plastische Rekonstruktion am Pharynx
27.62.22↔	Sekundäre plastische Rekonstruktion am weichen Gaumen	29.99↔	Sonstige Operation am Pharynx
27.62.99↔	Korrektur einer Gaumenspalte, sonstige	30.1x.00↔	Hemilaryngektomie, n.n.bez.
27.63.00↔	Revision der Korrektur einer Gaumenspalte, n.n.bez.	30.1x.10↔	Hemilaryngektomie, supraglottisch horizontal
27.63.10↔	Revision der Korrektur einer Gaumenspalte, Kieferplastik	30.1x.11↔	Hemilaryngektomie, supraglottisch mit Zungengrundresektion
27.63.11↔	Revision der Korrektur einer Gaumenspalte, Kieferplastik mit Osteoplastik	30.1x.99↔	Hemilaryngektomie, sonstige
27.63.20↔	Revision der Korrektur einer Gaumenspalte, Sekundäroperation der Kieferspalte	30.21↔	Epiglottidektomie
27.63.99↔	Revision der Korrektur einer Gaumenspalte, sonstige	30.22.00↔	Chordektomie, n.n.bez.
27.64↔	Einsetzen eines Gaumenimplantats	30.22.10↔	Chordektomie, endolaryngeal
27.69.10↔	Plastische Rekonstruktion am weichen Gaumen	30.22.11↔	Chordektomie, durch Thyreotomie
27.69.11↔	Plastische Rekonstruktion am knöchernen Gaumen	30.22.99↔	Chordektomie, sonstige
27.69.99↔	Sonstige plastische Rekonstruktion am Gaumen, sonstige	30.29.00↔	Sonstige partielle Laryngektomie, n.n.bez.
27.73↔	Plastische Rekonstruktion an der Uvula	30.29.10↔	Cricohyoidoepiglottopexy (CHEP)
27.79↔	Sonstige Operationen an der Uvula	30.29.11↔	Cricohyoidopexy (CHP)
28.2x.00↔	Tonsillektomie ohne Adenoidektomie, n.n.bez.	30.29.20↔	Partielle Larynx-Pharynx-Resektion
28.2x.10↔	Partielle Resektion der Tonsille [Tonsillotomie] ohne Adenoidektomie	30.29.21↔	Partielle Laryngektomie frontale (Huet)
28.2x.11↔	Totale Tonsillektomie ohne Adenoidektomie	30.29.22↔	Partielle Laryngektomie frontolaterale (Leroux-Robert)
28.2x.12↔	Abszesssionillektomie	30.29.30↔	Arytenoidektomie
28.2x.99↔	Tonsillektomie ohne Adenoidektomie, sonstige	30.29.99↔	Sonstige partielle Laryngektomie, sonstige
28.3x.00↔	Tonsillektomie mit Adenoidektomie, n.n.bez.	30.3x.00↔	Vollständige Laryngektomie, n.n.bez.
28.3x.10↔	Partielle Resektion der Tonsille [Tonsillotomie] mit Adenoidektomie	30.3x.10↔	Vollständige Laryngektomie, ohne Rekonstruktion
28.3x.11↔	Totale Tonsillektomie mit Adenoidektomie	30.3x.11↔	Vollständige Laryngektomie, Rekonstruktion mit lokaler Schleimhaut
28.3x.12↔	Abszesssionillektomie mit Adenoidektomie	30.3x.12↔	Vollständige Laryngektomie, Rekonstruktion mit nicht vaskularisiertem Transplantat
28.3x.99↔	Tonsillektomie mit Adenoidektomie, sonstige	30.3x.13↔	Vollständige Laryngektomie, Rekonstruktion mit gestieltem regionalen Lappen
28.4↔	Exzision eines Tonsillenrestes	30.3x.14↔	Vollständige Laryngektomie, Rekonstruktion mit gestieltem Fernlappen
28.5x.00↔	Exzision der Zungengrundtonsille, n.n.bez.	30.3x.15↔	Vollständige Laryngektomie, Rekonstruktion mit freiem mikrovaskulär-anastomosierten Transplantat
28.5x.10↔	Exzision der Zungengrundtonsille, transoral	30.3x.16↔	Vollständige Laryngektomie, Rekonstruktion mit freiem Darmtransplantat
28.5x.11↔	Exzision der Zungengrundtonsille, durch Pharyngotomie	30.3x.17↔	Vollständige Laryngektomie, Rekonstruktion mit Magenhochzug
28.5x.99↔	Exzision der Zungengrundtonsille, sonstige	30.3x.19↔	Vollständige Laryngektomie, sonstige Rekonstruktion
28.6↔	Adenoidektomie ohne Tonsillektomie	30.3x.99↔	Vollständige Laryngektomie, sonstige
28.91↔	Entfernen eines Fremdkörpers von Tonsillen und Adenoiden durch Inzision	30.4x.00↔	Radikale Laryngektomie, n.n.bez.
28.92↔	Exzision einer Läsion an Tonsillen und Adenoiden	30.4x.10↔	Radikale Laryngektomie, mit Pharyngektomie, ohne Rekonstruktion
29.2x.00↔	Exzision von branchiogener Zyste oder Rest der Kiemenspalte, n.n.bez.	30.4x.11↔	Radikale Laryngektomie, mit Pharyngektomie, Rekonstruktion mit lokaler Schleimhaut
29.2x.10↔	Exzision einer lateralen Halszyste	30.4x.12↔	Radikale Laryngektomie, mit Pharyngektomie, Rekonstruktion mit nicht vaskularisiertem Transplantat
29.2x.11↔	Exzision von branchiogener Zyste oder Rest der Kiemenspalte als sekundär Eingriff	30.4x.13↔	Radikale Laryngektomie, mit Pharyngektomie, Rekonstruktion mit gestieltem regionalen Lappen
29.2x.20↔	Operation an Kiemengangsresten, n.n.bez.	30.4x.14↔	Radikale Laryngektomie, mit Pharyngektomie, Rekonstruktion mit gestieltem Lappen
29.2x.21↔	Operation an Kiemengangsresten, sekundärer Eingriff	30.4x.15↔	Radikale Laryngektomie, mit Pharyngektomie, Rekonstruktion mit freiem mikrovaskulär-anastomosierten Transplantat
29.2x.99↔	Exzision von branchiogener Zyste oder Rest der Kiemenspalte, sonstige	30.4x.16↔	Radikale Laryngektomie, mit Pharyngektomie, Rekonstruktion mit freiem Darmtransplantat
29.31↔	Krikopharyngeale Myotomie	30.4x.17↔	Radikale Laryngektomie, mit Pharyngektomie, Rekonstruktion mit Magenhochzug
29.32.00↔	Pharyngeale Divertikulektomie, n.n.bez.		
29.32.10↔	Endoskopische Diverticulostomie eines Zenker-Divertikels		
29.32.11↔	Divertikulektomie eines Zenker-Divertikels		
29.32.99↔	Pharyngeale Divertikulektomie, sonstige		
29.33.00↔	(Partielle) Pharyngektomie, n.n.bez.		
29.33.10↔	Partielle Pharyngektomie, ohne Rekonstruktion		

30.4x.19↔	Radikale Laryngektomie, mit Pharyngektomie, sonstige Rekonstruktion	32.29↔	Sonstige lokale Exzision oder Destruktion von Läsion oder Gewebe an der Lunge
30.4x.20↔	Radikale Laryngektomie, mit Pharyngektomie und Schilddrüsenresektion, ohne Rekonstruktion	32.30↔	Thorakoskopische anatomische Segmentresektion der Lunge
30.4x.21↔	Radikale Laryngektomie, mit Pharyngektomie und Schilddrüsenresektion, Rekonstruktion mit lokaler Schleimhaut	32.39↔	Sonstige und nicht näher bezeichnete anatomische Segmentresektion der Lunge
30.4x.22↔	Radikale Laryngektomie, mit Pharyngektomie und Schilddrüsenresektion, Rekonstruktion mit nicht vaskularisiertem Transplantat	32.41.00↔	Thorakoskopische Lobektomie an der Lunge, n.n.bez.
30.4x.23↔	Radikale Laryngektomie, mit Pharyngektomie und Schilddrüsenresektion, Rekonstruktion mit gestieltem regionalen Lappen	32.41.10↔	Lobektomie an der Lunge, thorakoskopisch, ohne Angabe einer radikalen Lymphadenektomie, n.n.bez.
30.4x.24↔	Radikale Laryngektomie, mit Pharyngektomie und Schilddrüsenresektion, Rekonstruktion mit gestieltem Lappen	32.41.11↔	Lobektomie an der Lunge, thorakoskopisch, ohne Angabe einer radikalen Lymphadenektomie, ohne bronchoplastische oder angioplastische Erweiterung
30.4x.25↔	Radikale Laryngektomie, mit Pharyngektomie und Schilddrüsenresektion, Rekonstruktion mit freiem mikrovaskulär-anastomosierten Transplantat	32.41.12↔	Lobektomie an der Lunge, thorakoskopisch, ohne Angabe einer radikalen Lymphadenektomie, mit bronchoplastischer Erweiterung
30.4x.26↔	Radikale Laryngektomie, mit Pharyngektomie und Schilddrüsenresektion, Rekonstruktion mit freiem Darmtransplantat	32.41.13↔	Lobektomie an der Lunge, thorakoskopisch, ohne Angabe einer radikalen Lymphadenektomie, mit angioplastischer Erweiterung
30.4x.27↔	Radikale Laryngektomie, mit Pharyngektomie und Schilddrüsenresektion, Rekonstruktion mit Magenhochzug	32.41.14↔	Lobektomie an der Lunge, thorakoskopisch, ohne Angabe einer radikalen Lymphadenektomie, mit bronchoplastischer und angioplastischer Erweiterung
30.4x.29↔	Radikale Laryngektomie, mit Pharyngektomie und Schilddrüsenresektion, sonstige Rekonstruktion	32.41.19↔	Lobektomie an der Lunge, thorakoskopisch, ohne Angabe einer radikalen Lymphadenektomie, sonstige
30.4x.99↔	Radikale Laryngektomie, sonstige	32.41.20↔	Lobektomie an der Lunge, thorakoskopisch, mit radikaler Lymphadenektomie, n.n.bez.
31.61↔	Naht einer Rissverletzung am Larynx	32.41.99↔	Thorakoskopische Lobektomie an der Lunge, sonstige
31.62↔	Verschluss einer Larynxfistel	32.42.00↔	Lobektomie an der Lunge, offen chirurgisch, n.n.bez.
31.63↔	Revision einer Laryngostomie	32.42.10↔	Lobektomie an der Lunge, offen chirurgisch, ohne radikale Lymphadenektomie, n.n.bez.
31.64↔	Versorgung einer Larynxfraktur	32.42.11↔	Lobektomie an der Lunge, offen chirurgisch, ohne radikale Lymphadenektomie, ohne bronchoplastische oder angioplastische Erweiterung
31.69.10↔	Laryngoplastik, n.n.bez.	32.42.12↔	Lobektomie an der Lunge, offen chirurgisch, ohne radikale Lymphadenektomie, mit bronchoplastischer Erweiterung
31.69.11↔	Medialisierung Laryngoplastik, n.n.bez.	32.42.13↔	Lobektomie an der Lunge, offen chirurgisch, ohne radikale Lymphadenektomie, mit angioplastischer Erweiterung
31.69.12↔	Medialisierung Laryngoplastik, Thyroplastik Typ I	32.42.14↔	Lobektomie an der Lunge, offen chirurgisch, ohne radikale Lymphadenektomie, mit bronchoplastischer sowie angioplastischer Erweiterung
31.69.14↔	Medialisierung Laryngoplastik, externer Zugang	32.42.19↔	Lobektomie an der Lunge, offen chirurgisch, ohne radikale Lymphadenektomie, sonstige
31.69.20↔	Erweiterungsplastik der Glottis (endolaryngeal)	32.42.20↔	Lobektomie an der Lunge, offen chirurgisch, mit radikaler Lymphadenektomie, n.n.bez.
31.69.30↔	Cricothyroidopexie	32.42.21↔	Lobektomie an der Lunge, offen chirurgisch, mit radikaler Lymphadenektomie, ohne bronchoplastische oder angioplastische Erweiterung
31.69.31↔	Arytenoidopexie	32.42.22↔	Lobektomie an der Lunge, offen chirurgisch, mit radikaler Lymphadenektomie, mit bronchoplastischer Erweiterung
31.69.40↔	Konstruktion / Revision einer Neoglottis	32.42.23↔	Lobektomie an der Lunge, offen chirurgisch, mit radikaler Lymphadenektomie, mit angioplastischer Erweiterung
31.69.41↔	Plastische Rekonstruktion des Larynx	32.42.24↔	Lobektomie an der Lunge, offen chirurgisch, mit radikaler Lymphadenektomie, mit bronchoplastischer sowie angioplastischer Erweiterung
31.69.42↔	Plastische Rekonstruktion einer Stimmlippe	32.42.29↔	Lobektomie an der Lunge, offen chirurgisch, mit radikaler Lymphadenektomie, sonstige
31.69.99↔	Sonstige plastische Rekonstruktion am Larynx, sonstige	32.42.30↔	Lobektomie an der Lunge, erweitert
31.71↔	Naht einer Rissverletzung an der Trachea	32.42.40↔	Lobektomie an der Lunge, Bilobektomie, n.n.bez.
31.72↔	Verschluss einer äusseren trachealen Fistel	32.42.41↔	Lobektomie an der Lunge, Bilobektomie, ohne bronchoplastische oder angioplastische Erweiterung
31.73↔	Verschluss einer anderen trachealen Fistel	32.42.42↔	Lobektomie an der Lunge, Bilobektomie, mit bronchoplastischer Erweiterung
31.75↔	Rekonstruktion der Trachea und Konstruktion eines künstlichen Larynx	32.42.43↔	Lobektomie an der Lunge, Bilobektomie, mit angioplastischer Erweiterung
31.79.00↔	Sonstige plastische Rekonstruktion an der Trachea, n.n.bez.	32.42.44↔	Lobektomie an der Lunge, Bilobektomie, mit bronchoplastischer und angioplastischer Erweiterung
31.79.11↔	Plastische Rekonstruktion (Tracheatransplantation)	32.42.49↔	Lobektomie an der Lunge, Bilobektomie, sonstige
31.79.12↔	Tracheopexie	32.42.99↔	Lobektomie an der Lunge, offen chirurgisch, sonstige
31.79.13↔	End-zu-End-Anastomose der Trachea (bei Ruptur)	32.49↔	Sonstige Lobektomie an der Lunge
31.79.14↔	Cricotracheale Resektion	32.50↔	Thorakoskopische Pneumonektomie
31.79.15↔	Sonstige (plastische) Rekonstruktion an der Trachea bei Trachealstenose	32.51.00↔	Pneumonektomie, offen chirurgisch, n.n.bez.
32.09.00↔	Sonstige lokale Exzision oder Destruktion von Läsion oder Gewebe an einem Bronchus, n.n.bez.	32.51.10↔	Pneumonektomie, offen chirurgisch, ohne einer radikalen Lymphadenektomie, n.n.bez.
32.09.10↔	Sonstige lokale Exzision oder Destruktion von Läsion oder Gewebe an einem Bronchus, durch Thorakotomie	32.51.11↔	Pneumonektomie, offen chirurgisch, ohne einer radikalen Lymphadenektomie, ohne bronchoplastische oder angioplastische Erweiterung
32.09.20↔	Sonstige lokale Exzision oder Destruktion von Läsion oder Gewebe an einem Bronchus, durch Thorakoskopie		
32.09.99↔	Sonstige lokale Exzision oder Destruktion von Läsion oder Gewebe an einem Bronchus, sonstige		
32.1x.10↔	Sonstige Exzision an einem Bronchus, Bifurkationsresektion		
32.1x.20↔	Sonstige Exzision an einem Bronchus, Revision einer Bronchusstumpfinsuffizienz		
32.20↔	Thorakoskopische Exzision von Läsion oder Gewebe an der Lunge		
32.21↔	Plikatur einer Emphyseblase		
32.22↔	Chirurgische Lungenvolumenreduktion		
32.23↔	Offene Exzision von Läsion oder Gewebe an der Lunge		
32.25↔	Thorakoskopische Ablation von Läsion oder Gewebe an der Lunge		
32.26↔	Sonstige und nicht näher bezeichnete Exzision von Läsion oder Gewebe an der Lunge		

32.51.12↔	Pneumonektomie, offen chirurgisch, ohne einer radikalen Lymphadenektomie, mit bronchoplastischer Erweiterung	34.4x.22↔	Teilresektion einer Läsion an der Brustwand, mit Rekonstruktion
32.51.13↔	Pneumonektomie, offen chirurgisch, ohne einer radikalen Lymphadenektomie, mit angioplastischer Erweiterung	34.4x.30↔	Resektion einer Läsion an der Brustwand, komplette Resektion des Sternums, n.n.bez.
32.51.14↔	Pneumonektomie, offen chirurgisch, ohne einer radikalen Lymphadenektomie, mit bronchoplastischer sowie angioplastischer Erweiterung	34.4x.31↔	Resektion einer Läsion an der Brustwand, komplette Resektion des Sternums, ohne Rekonstruktion
32.51.19↔	Pneumonektomie, offen chirurgisch, ohne einer radikalen Lymphadenektomie, sonstige	34.4x.32↔	Resektion einer Läsion an der Brustwand, komplette Resektion des Sternums, mit Rekonstruktion
32.51.20↔	Pneumonektomie, offen chirurgisch, mit radikaler Lymphadenektomie, n.n.bez.	34.51.00↔	Pleurektomie und Dekortikation der Lunge, offen chirurgisch, n.n.bez.
32.51.21↔	Pneumonektomie, offen chirurgisch, mit radikaler Lymphadenektomie, ohne bronchoplastische oder angioplastische Erweiterung	34.51.11↔	Radikale Pleurektomie und Dekortikation der Lunge und Brustwand ohne Perikard- oder Zwerchfellresektion, offen chirurgisch
32.51.22↔	Pneumonektomie, offen chirurgisch, mit radikaler Lymphadenektomie, mit bronchoplastischer Erweiterung	34.51.12↔	Radikale Pleurektomie und Dekortikation der Lunge und Brustwand mit Perikardresektion, offen chirurgisch
32.51.23↔	Pneumonektomie, offen chirurgisch, mit radikaler Lymphadenektomie, mit angioplastischer Erweiterung	34.51.13↔	Radikale Pleurektomie und Dekortikation der Lunge und Brustwand mit Zwerchfellresektion, offen chirurgisch
32.51.24↔	Pneumonektomie, offen chirurgisch, mit radikaler Lymphadenektomie, mit bronchoplastischer sowie angioplastischer Erweiterung	34.51.14↔	Radikale Pleurektomie und Dekortikation der Lunge und Brustwand mit Perikard- sowie Zwerchfellresektion, offen chirurgisch
32.51.29↔	Pneumonektomie, offen chirurgisch, mit radikaler Lymphadenektomie, sonstige	34.51.15↔	Partielle Pleurektomie und Dekortikation, offen chirurgisch
32.51.31↔	Pneumonektomie, offen chirurgisch, erweitert	34.51.16↔	Subtotale Pleurektomie und Dekortikation, offen chirurgisch
32.51.99↔	Pneumonektomie, offen chirurgisch, sonstige	34.51.99↔	Pleurektomie und Dekortikation der Lunge, offen chirurgisch, sonstige
32.6↔	Radikale Dissektion von Thoraxstrukturen	34.52.00↔	Pleurektomie und Dekortikation der Lunge, thorakoskopisch, n.n.bez.
33.20↔	Thorakoskopische Lungenbiopsie	34.52.11↔	Radikale Pleurektomie und Dekortikation der Lunge und Brustwand ohne Perikard- oder Zwerchfellresektion, thorakoskopisch
33.25↔	Offene Bronchusbiopsie	34.52.12↔	Radikale Pleurektomie und Dekortikation der Lunge und Brustwand mit Perikardresektion, thorakoskopisch
33.28↔	Offene Lungenbiopsie	34.52.13↔	Radikale Pleurektomie und Dekortikation der Lunge und Brustwand mit Zwerchfellresektion, thorakoskopisch
33.31↔	Destruktion des N. phrenicus für Lungenkollaps	34.52.14↔	Radikale Pleurektomie und Dekortikation der Lunge und Brustwand mit Perikard- sowie Zwerchfellresektion, thorakoskopisch
33.33↔	Pneumoperitoneum für Lungenkollaps	34.52.15↔	Partielle Pleurektomie und Dekortikation, thorakoskopisch
33.34.20↔	Thorakoplastik, komplett	34.52.16↔	Subtotale Pleurektomie und Dekortikation, thorakoskopisch
33.41↔	Naht eines Bronchusrissses	34.52.99↔	Pleurektomie und Dekortikation der Lunge, thorakoskopisch, sonstige
33.42↔	Verschluss einer Bronchusfistel	34.59.10↔	Sonstige Exzision an der Pleura, thorakoskopische Pleurektomie
33.43↔	Verschluss einer Lungenverletzung	34.59.20↔	Sonstige Exzision an der Pleura, offene chirurgische Pleurektomie
33.50↔	Lungentransplantation, n.n.bez.	34.6x.00↔	Pleurodese, n.n.bez.
33.51↔	Einseitige Lungentransplantation	34.6x.11↔	Pleurodese, offen chirurgisch, ohne Dekortikation
33.52↔	Beidseitige Lungentransplantation	34.6x.12↔	Pleurodese, offen chirurgisch, mit Dekortikation
33.53↔	Lungen-Retransplantation während desselben stationären Aufenthaltes	34.6x.13↔	Pleurodese, offen chirurgisch, durch Poudrage
33.6x.00↔	Kombinierte Herz-Lungentransplantation, n.n.bez.	34.6x.19↔	Pleurodese, offen chirurgisch, sonstige
33.6x.10↔	Kombinierte Herz-Lungen-Retransplantation während desselben stationären Aufenthaltes	34.6x.20↔	Pleurodese, thorakoskopisch, n.n.bez.
33.6x.99↔	Kombinierte Herz-Lungentransplantation, sonstige	34.6x.21↔	Pleurodese, thorakoskopisch, ohne Dekortikation
33.92↔	Ligatur eines Bronchus	34.6x.22↔	Pleurodese, thorakoskopisch, mit Dekortikation
34.06↔	Thorakoskopische Drainage der Pleurahöhle	34.6x.23↔	Pleurodese, thorakoskopisch, durch Poudrage
34.1↔	Inzision des Mediastinums	34.6x.29↔	Pleurodese, thorakoskopisch, sonstige
34.21.00↔	Transpleurale Thorakoskopie, n.n.bez.	34.6x.99↔	Pleurodese, sonstige
34.21.10↔	Transpleurale Thorakoskopie, Ersteingriff	34.71↔	Naht einer Brustwandverletzung
34.21.20↔	Transpleurale Thorakoskopie, Reeingriff	34.72↔	Verschluss einer Thorakostomie
34.21.99↔	Transpleurale Thorakoskopie, sonstige	34.73↔	Verschluss anderer Thoraxfisteln
34.26↔	Offene Biopsie am Mediastinum	34.74↔	Korrektur einer Brustwanddeformität
34.27.00↔	Biopsie am Zwerchfell, n.n.bez.	34.79.10↔	Sonstige plastische Rekonstruktion an der Brustwand, sekundärer Verschluss einer Thorakotomie, n.n.bez.
34.27.20↔	Offene Biopsie am Zwerchfell	34.79.11↔	Sonstige plastische Rekonstruktion an der Brustwand, sekundärer Verschluss einer Thorakotomie, durch Draht
34.3x.21↔	Resektion von Läsion oder Gewebe des Mediastinums, ohne Resektion an mediastinalen Organen	34.79.12↔	Sonstige plastische Rekonstruktion an der Brustwand, sekundärer Verschluss einer Thorakotomie, durch Platte
34.3x.22↔	Resektion von Läsion oder Gewebe des Mediastinums, mit Lungenresektion oder Brustwandteilresektion	34.79.19↔	Sonstige plastische Rekonstruktion an der Brustwand, sekundärer Verschluss einer Thorakotomie, sonstige
34.3x.23↔	Resektion von Läsion oder Gewebe des Mediastinums, mit Perikardteilresektion	34.79.20↔	Sonstige plastische Rekonstruktion an der Brustwand, Stabilisierung, offen chirurgisch, n.n.bez.
34.3x.24↔	Resektion von Läsion oder Gewebe des Mediastinums, mit prothetischem Gefässersatz	34.79.21↔	Sonstige plastische Rekonstruktion an der Brustwand, Stabilisierung, offen chirurgisch, durch Draht
34.3x.25↔	Resektion von Läsion oder Gewebe des Mediastinums, mit Lungenresektion und Gefässersatz	34.79.22↔	Sonstige plastische Rekonstruktion an der Brustwand, Stabilisierung, offen chirurgisch, durch Platte
34.3x.26↔	Resektion von Läsion oder Gewebe des Mediastinums, mit Lungenresektion und Perikardteilresektion		
34.3x.27↔	Resektion von Läsion oder Gewebe des Mediastinums, mit Perikardteilresektion und Gefässersatz		
34.3x.28↔	Resektion von Läsion oder Gewebe des Mediastinums, mit Lungen- und Perikardteilresektion und Gefässersatz		
34.4x.21↔	Teilresektion einer Läsion an der Brustwand, ohne Rekonstruktion		

34.79.29↔	Sonstige plastische Rekonstruktion an der Brustwand, Stabilisierung, offen chirurgisch, sonstige	35.21.20↔	Implantation einer klappentragenden Gefässprothese, biologische Aortenklappe
34.79.30↔	Sonstige plastische Rekonstruktion an der Brustwand, offene Reposition einer Sternumfraktur, n.n.bez.	35.21.99↔	Aortenklappenersatz mit Graft, sonstige
34.79.31↔	Sonstige plastische Rekonstruktion an der Brustwand, offene Reposition einer Sternumfraktur, durch Draht	35.22.00↔	Sonstiger Aortenklappenersatz, n.n.bez.
34.79.32↔	Sonstige plastische Rekonstruktion an der Brustwand, offene Reposition einer Sternumfraktur, durch Platte	35.22.10↔	Minimal-invasive Implantation einer Aortenklappe, n.n.bez.
34.79.39↔	Sonstige plastische Rekonstruktion an der Brustwand, offene Reposition einer Sternumfraktur, sonstige	35.22.11↔	Minimal-invasive Implantation einer Aortenklappe, transapikal
34.79.40↔	Sonstige plastische Rekonstruktion an der Brustwand, Knochenplastik und Knochentransplantation	35.22.12↔	Minimal-invasive Implantation einer Aortenklappe, transapikal, mit Verwendung eines perkutanen apikalen Zugangs- und Verschlusssystems
34.82↔	Naht eines Zwerchfellrisses	35.22.13↔	Minimal-invasive Implantation einer Aortenklappe, transaortaler Zugang
34.83↔	Verschluss einer Zwerchfellfistel	35.22.19↔	Minimal-invasive Implantation einer Aortenklappe, sonstige
34.85↔	Implantation eines Zwerchfellschrittmachers	35.22.20↔	Aortenklappenersatz durch Autotransplantation [Ross-Operation]
34.99.10↔	Entnahme von Rippenknorpel als Transplantat	35.22.21↔	Offener Ersatz einer mechanischen Aortenklappenprothese
35.00↔	Valvulotomie am geschlossenen Herzen, Klappe nicht bezeichnet	35.22.30↔	Implantation einer klappentragenden Gefässprothese, mechanische Aortenklappe
35.01↔	Valvulotomie am geschlossenen Herzen, Aortenklappe	35.22.99↔	Sonstiger Aortenklappenersatz, sonstige
35.02↔	Valvulotomie am geschlossenen Herzen, Mitralklappe	35.23↔	Mitralklappenersatz mit Graft
35.03↔	Valvulotomie am geschlossenen Herzen, Pulmonalklappe	35.24↔	Sonstiger Mitralklappenersatz
35.04↔	Valvulotomie am geschlossenen Herzen, Trikuspidalklappe	35.25.00↔	Pulmonalklappenersatz mit Graft, n.n.bez.
35.10↔	Valvuloplastik am offenen Herzen, ohne Ersatz, Klappe nicht bezeichnet	35.25.10↔	Pulmonalklappenersatz mit Graft, Bioprothese
35.11.00↔	Valvuloplastik der Aortenklappe am offenen Herzen, ohne Ersatz, n.n.bez.	35.25.20↔	Implantation einer klappentragenden Gefässprothese, biologische Pulmonalklappe
35.11.10↔	Valvulotomie der Aortenklappe am offenen Herzen	35.25.99↔	Pulmonalklappenersatz mit Graft, sonstige
35.11.11↔	Klappenerhaltender Ersatz der Aortenwurzel (Tirone David Operation)	35.26.00↔	Sonstiger Pulmonalklappenersatz, n.n.bez.
35.11.20↔	Rekonstruktion der Aortenklappe am offenen Herzen, ohne Ersatz, bei kongenitalen Klappenanomalien des Herzens	35.26.10↔	Minimal-invasive Implantation einer Pulmonalklappe, n.n.bez.
35.11.99↔	Valvuloplastik der Aortenklappe am offenen Herzen, ohne Ersatz, sonstige	35.26.19↔	Minimal-invasive Implantation einer Pulmonalklappe, sonstige
35.12.00↔	Valvuloplastik der Mitralklappe am offenen Herzen, ohne Ersatz, n.n.bez.	35.26.20↔	Implantation einer klappentragenden Gefässprothese, mechanische Pulmonalklappe
35.12.10↔	Valvulotomie der Mitralklappe am offenen Herzen	35.26.99↔	Sonstiger Pulmonalklappenersatz, sonstige
35.12.11↔	Segelrekonstruktion der Mitralklappe am offenen Herzen	35.27↔	Trikuspidalklappenersatz mit Graft
35.12.20↔	Rekonstruktion der Mitralklappe am offenen Herzen, ohne Ersatz, bei kongenitalen Klappenanomalien des Herzens	35.28↔	Sonstiger Trikuspidalklappenersatz
35.12.99↔	Valvuloplastik der Mitralklappe am offenen Herzen, ohne Ersatz, sonstige	35.29.00↔	Herzklappenersatz, sonstige Klappe, n.n.bez.
35.13.00↔	Valvuloplastik der Pulmonalklappe am offenen Herzen, ohne Ersatz, n.n.bez.	35.29.10↔	Ersatz der AV-Klappe bei kongenitalen Klappenanomalien des Herzens
35.13.10↔	Valvulotomie der Pulmonalklappe am offenen Herzen	35.29.20↔	Ersatz der Truncus-Klappe bei kongenitalen Klappenanomalien des Herzens
35.13.20↔	Rekonstruktion der Pulmonalklappe am offenen Herzen, ohne Ersatz, bei kongenitalen Klappenanomalien des Herzens	35.29.99↔	Herzklappenersatz, sonstige Klappe, sonstige
35.13.99↔	Valvuloplastik der Pulmonalklappe am offenen Herzen, ohne Ersatz, sonstige	35.31↔	Papillarmuskelloperation
35.14.00↔	Valvuloplastik der Trikuspidalklappe am offenen Herzen, ohne Ersatz, n.n.bez.	35.32↔	Sehnenfaden-Operation
35.14.10↔	Valvulotomie der Trikuspidalklappe am offenen Herzen	35.33.00↔	Anuloplastik, n.n.bez.
35.14.11↔	Segelrekonstruktion der Trikuspidalklappe am offenen Herzen	35.33.10↔	Anuloplastik der Mitralklappe, n.n.bez.
35.14.20↔	Rekonstruktion der Trikuspidalklappe am offenen Herzen, ohne Ersatz, bei kongenitalen Klappenanomalien des Herzens	35.33.11↔	Anuloplastik der Mitralklappe, offen
35.14.99↔	Valvuloplastik der Trikuspidalklappe am offenen Herzen, ohne Ersatz, sonstige	35.33.19↔	Anuloplastik der Mitralklappe, sonstige
35.19.00↔	Valvuloplastik am offenen Herzen, ohne Ersatz, sonstige Klappe, n.n.bez.	35.33.20↔	Anuloplastik der Pulmonalklappe, n.n.bez.
35.19.10↔	Rekonstruktion einer AV-Klappe am offenen Herzen, ohne Ersatz, bei kongenitalen Klappenanomalien des Herzens	35.33.21↔	Anuloplastik der Pulmonalklappe, offen
35.19.11↔	Rekonstruktion einer Truncusklappe am offenen Herzen, ohne Ersatz, bei kongenitalen Klappenanomalien des Herzens	35.33.29↔	Anuloplastik der Pulmonalklappe, sonstige
35.19.99↔	Valvuloplastik am offenen Herzen, ohne Ersatz, sonstige Klappe, sonstige	35.33.30↔	Anuloplastik der Trikuspidalklappe, n.n.bez.
35.20↔	Herzklappenersatz, Klappe nicht bezeichnet	35.33.31↔	Anuloplastik der Trikuspidalklappe, offen
35.21.00↔	Aortenklappenersatz mit Graft, n.n.bez.	35.33.39↔	Anuloplastik der Trikuspidalklappe, sonstige
35.21.10↔	Aortenklappenersatz mit Graft, Bioprothese	35.33.40↔	Anuloplastik der Aortenklappe, n.n.bez.
35.21.11↔	Aortenklappenersatz mit Graft, selbstexpandierende Bioprothese, nahtfrei, offen chirurgisch	35.33.41↔	Anuloplastik der Aortenklappe, offen
35.21.12↔	Aortenklappenersatz mit Graft, Bioprothese stentless, offen chirurgisch	35.33.49↔	Anuloplastik der Aortenklappe, sonstige
		35.33.99↔	Anuloplastik, sonstige
		35.34↔	Infundibulektomie
		35.35.00↔	Operationen an den Trabeculae carneae cordis, n.n.bez.
		35.35.10↔	Subvalvuläre fibröse oder muskuläre Resektion an der Aortenklappe
		35.35.99↔	Operationen an den Trabeculae carneae cordis, sonstige
		35.39.10↔	Supravalvuläre Resektion, Herzklappe, n.n.bez.
		35.39.11↔	Supravalvuläre Resektion, Aortenklappe
		35.39.12↔	Supravalvuläre Resektion, Pulmonalklappe
		35.39.19↔	Supravalvuläre Resektion, sonstige Herzklappe
		35.41.00↔	Vergrosserung eines bestehenden Vorhofseptumdefekts, n.n.bez.
		35.41.10↔	Vergrosserung eines bestehenden Vorhofseptumdefekts, offene Technik
		35.41.20↔	Vergrosserung eines bestehenden Vorhofseptumdefekts, geschlossene Technik

35.41.99↔	Vergrosserung eines bestehenden Vorhofseptumdefekts, sonstige	35.99.10↔	Sonstige Operationen bei kongenitalen Klappenanomalien des Herzens, n.n.bez.
35.42.00↔	Bildung von Herzseptumdefekten, n.n.bez.	35.99.11↔	Sonstige Operationen bei kongenitalen Klappenanomalien des Herzens, Aortenklappe
35.42.10↔	Bildung von Herzseptumdefekten, offene Technik	35.99.12↔	Sonstige Operationen bei kongenitalen Klappenanomalien des Herzens, Mitralklappe
35.42.20↔	Bildung von Herzseptumdefekten, geschlossene Technik	35.99.13↔	Sonstige Operationen bei kongenitalen Klappenanomalien des Herzens, Pulmonalklappe
35.42.99↔	Bildung von Herzseptumdefekten, sonstige	35.99.14↔	Sonstige Operationen bei kongenitalen Klappenanomalien des Herzens, Trikuspidalklappe
35.43.00↔	Vergrosserung eines bestehenden Ventrikelseptumdefekts, n.n.bez.	35.99.15↔	Sonstige Operationen bei kongenitalen Klappenanomalien des Herzens, AV- oder Truncusklappe
35.43.10↔	Vergrosserung eines bestehenden Ventrikelseptumdefekts, offene Technik	35.99.19↔	Sonstige Operationen bei kongenitalen Klappenanomalien des Herzens, sonstige Klappe
35.43.20↔	Vergrosserung eines bestehenden Ventrikelseptumdefekts, geschlossene Technik	35.99.20↔	Sonstige Operationen an Herzklappen, minimal-invasiv
35.43.99↔	Vergrosserung eines bestehenden Ventrikelseptumdefekts, sonstige	36.03↔	Koronarangioplastik am offenen Thorax
35.50↔	Korrektur von nicht näher bezeichnetem Herzseptumdefekt mit Prothese	36.09↔	Sonstige Koronararterien-Desobliteration
35.51↔	Korrektur eines Vorhofseptumdefekts mit Prothese, offene Technik	36.10↔	Aortokoronarer Bypass zur Myokard-Revaskularisation, n.n.bez.
35.53↔	Korrektur eines Ventrikelseptumdefekts mit Prothese, offener Zugang	36.11.00↔	Einfacher (aorto)koronarer Bypass, nach Technik und Material, n.n.bez.
35.54↔	Korrektur von Endokardkissendefekten (AV-Kanal) mit Prothese	36.11.21↔	Einfacher (aorto)koronarer Bypass, offen chirurgisch (Thorakotomie, Minithorakotomie, Sternotomie), mit autogener Arterie, A. radialis
35.60↔	Korrektur eines nicht bezeichneten Herzseptumdefekts mit Bio-Graft	36.11.22↔	Einfacher (aorto)koronarer Bypass, offen chirurgisch (Thorakotomie, Minithorakotomie, Sternotomie), mit autogener Arterie, A. mammaria interna (A. thoracica interna)
35.61↔	Korrektur eines Vorhofseptumdefekts mit Bio-Graft	36.11.23↔	Einfacher (aorto)koronarer Bypass, offen chirurgisch (Thorakotomie, Minithorakotomie, Sternotomie), mit autogener Arterie, freies A. mammaria interna (A. thoracica interna) Transplantat (IMA-Transplantat)
35.62↔	Korrektur eines Ventrikelseptumdefekts mit Bio-Graft	36.11.24↔	Einfacher (aorto)koronarer Bypass, offen chirurgisch (Thorakotomie, Minithorakotomie, Sternotomie), mit autogener Arterie, A. abdominalis
35.63↔	Korrektur von Endokardkissendefekten (AV-Kanal) mit Bio-Graft	36.11.25↔	Einfacher (aorto)koronarer Bypass, offen chirurgisch (Thorakotomie, Minithorakotomie, Sternotomie), mit autogener Arterie, sonstige Arterie
35.70↔	Sonstige nicht näher bezeichnete Korrektur von nicht näher bezeichneten Herzseptumdefekten	36.11.26↔	Einfacher (aorto)koronarer Bypass, offen chirurgisch (Thorakotomie, Minithorakotomie, Sternotomie), mit autogener Vene, ohne externes Stabilisierungsnetz
35.71↔	Sonstige nicht näher bezeichnete Korrektur eines Vorhofseptumdefekts	36.11.27↔	Einfacher (aorto)koronarer Bypass, offen chirurgisch (Thorakotomie, Minithorakotomie, Sternotomie), mit autogener Vene, mit externem Stabilisierungsnetz
35.72.00↔	Korrektur eines Ventrikelseptumdefekts, n.n.bez.	36.11.28↔	Einfacher (aorto)koronarer Bypass, offen chirurgisch (Thorakotomie, Minithorakotomie, Sternotomie), mit Xenotransplantat
35.72.10↔	Verschluss eines erworbenen Ventrikelseptumdefekts	36.11.2a↔	Einfacher (aorto)koronarer Bypass, offen chirurgisch (Thorakotomie, Minithorakotomie, Sternotomie), mit Gefässprothese
35.72.99↔	Korrektur eines Ventrikelseptumdefekts, sonstige	36.11.31↔	Einfacher (aorto)koronarer Bypass, minimalinvasiv, mit autogener Arterie, A. radialis
35.73↔	Sonstige und nicht näher bezeichnete Korrektur von Endokardkissendefekten (AV-Kanal)	36.11.32↔	Einfacher (aorto)koronarer Bypass, minimalinvasiv, mit autogener Arterie, A. mammaria interna (A. thoracica interna)
35.81↔	Totalkorrektur einer Fallot-Tetralogie	36.11.33↔	Einfacher (aorto)koronarer Bypass, minimalinvasiv, mit autogener Arterie, freies A. mammaria interna (A. thoracica interna) Transplantat (IMA-Transplantat)
35.82↔	Totalkorrektur von total falsch mündenden Pulmonalvenen	36.11.34↔	Einfacher (aorto)koronarer Bypass, minimalinvasiv, mit autogener Arterie, A. abdominalis
35.83↔	Totale Rekonstruktion des Truncus arteriosus	36.11.35↔	Einfacher (aorto)koronarer Bypass, minimalinvasiv, mit autogener Arterie, sonstige Arterie
35.84↔	Totalkorrektur der Transposition der grossen Gefässe, nicht andernorts klassifiziert	36.11.36↔	Einfacher (aorto)koronarer Bypass, minimalinvasiv, mit autogener Vene, ohne externes Stabilisierungsnetz
35.85↔	Norwood-Typ-I-Operation	36.11.37↔	Einfacher (aorto)koronarer Bypass, minimalinvasiv, mit autogener Vene, mit externem Stabilisierungsnetz
35.91↔	Interatriale Transposition des venösen Rückflusses	36.11.38↔	Einfacher (aorto)koronarer Bypass, minimalinvasiv, mit Xenotransplantat
35.92↔	Erzeugen eines Conduits zwischen rechtem Ventrikel und Pulmonalarterie	36.11.3a↔	Einfacher (aorto)koronarer Bypass, minimalinvasiv, mit Gefässprothese
35.93↔	Erzeugen eines Conduits zwischen linkem Ventrikel und Aorta	36.11.99↔	Einfacher (aorto)koronarer Bypass, nach Technik und Material, sonstige
35.94↔	Erzeugen eines Conduits zwischen Vorhof und Pulmonalarterie	36.12.00↔	Zweifacher (aorto)koronarer Bypass, nach Technik und Material, n.n.bez.
35.95.00↔	Revision einer Korrekturoperation am Herzen, n.n.bez.		
35.95.10↔	Prothesenrefixation eines Herzklappenersatzes, n.n.bez.		
35.95.11↔	Prothesenrefixation eines Aortenklappenersatzes		
35.95.12↔	Prothesenrefixation eines Mitralklappenersatzes		
35.95.13↔	Prothesenrefixation eines Pulmonalklappenersatzes		
35.95.14↔	Prothesenrefixation eines Trikuspidalklappenersatzes		
35.95.19↔	Prothesenrefixation eines Herzklappenersatzes, sonstige		
35.95.99↔	Revision einer Korrekturoperation am Herzen, sonstige		
35.96.10↔	Perkutane Valvuloplastik, n.n.bez.		
35.96.11↔	Aortenklappenersatz, endovaskulär, transluminal		
35.96.12↔	Pulmonalklappenersatz, endovaskulär		
35.96.20↔	Endovaskuläre Mitralklappenrekonstruktion, n.n.bez.		
35.96.21↔	Endovaskuläre Mitralklappenrekonstruktion, transarteriell		
35.96.22↔	Endovaskuläre Mitralklappenrekonstruktion, transvenös		
35.96.23↔	Mitralklappenanuloplastik, endovaskulär		
35.96.24↔	Mitralklappenersatz, endovaskulär		
35.96.29↔	Endovaskuläre Mitralklappenrekonstruktion, sonstige		
35.98.10↔	Perkutan-transluminaler Verschluss eines Vorhofseptumdefekts, n.n.bez.		
35.98.19↔	Perkutan-transluminaler Verschluss eines Vorhofseptumdefekts, sonstige		
35.98.30↔	Perkutan-transluminaler Verschluss eines Ventrikelseptumdefekts		
35.98.99↔	Sonstige Operationen an Herzsepten, sonstige		
35.99.00↔	Sonstige Operationen an Herzklappen, n.n.bez.		

36.12.21↔	Zweifacher (aorto)koronarer Bypass, offen chirurgisch (Thorakotomie, Minithorakotomie, Sternotomie), mit autogener Arterie, A. radialis	36.13.28↔	Dreifacher (aorto)koronarer Bypass, offen chirurgisch (Thorakotomie, Minithorakotomie, Sternotomie), mit Xenotransplantat
36.12.22↔	Zweifacher (aorto)koronarer Bypass, offen chirurgisch (Thorakotomie, Minithorakotomie, Sternotomie), mit autogener Arterie, A. mammaria interna (A. thoracica interna)	36.13.2a↔	Dreifacher (aorto)koronarer Bypass, offen chirurgisch (Thorakotomie, Minithorakotomie, Sternotomie), mit Gefäßsprothese
36.12.23↔	Zweifacher (aorto)koronarer Bypass, offen chirurgisch (Thorakotomie, Minithorakotomie, Sternotomie), mit autogener Arterie, freies A. mammaria interna (A. thoracica interna) Transplantat (IMA-Transplantat)	36.13.31↔	Dreifacher (aorto)koronarer Bypass, minimalinvasiv, mit autogener Arterie, A. radialis
36.12.24↔	Zweifacher (aorto)koronarer Bypass, offen chirurgisch (Thorakotomie, Minithorakotomie, Sternotomie), mit autogener Arterie, A. abdominalis	36.13.32↔	Dreifacher (aorto)koronarer Bypass, minimalinvasiv, mit autogener Arterie, A. mammaria interna (A. thoracica interna)
36.12.25↔	Zweifacher (aorto)koronarer Bypass, offen chirurgisch (Thorakotomie, Minithorakotomie, Sternotomie), mit autogener Arterie, sonstige Arterie	36.13.33↔	Dreifacher (aorto)koronarer Bypass, minimalinvasiv, mit autogener Arterie, freies A. mammaria interna (A. thoracica interna) Transplantat (IMA-Transplantat)
36.12.26↔	Zweifacher (aorto)koronarer Bypass, offen chirurgisch (Thorakotomie, Minithorakotomie, Sternotomie), mit autogener Vene, ohne externes Stabilisierungsnetz	36.13.34↔	Dreifacher (aorto)koronarer Bypass, minimalinvasiv, mit autogener Arterie, A. abdominalis
36.12.27↔	Zweifacher (aorto)koronarer Bypass, offen chirurgisch (Thorakotomie, Minithorakotomie, Sternotomie), mit autogener Vene, mit externem Stabilisierungsnetz	36.13.35↔	Dreifacher (aorto)koronarer Bypass, minimalinvasiv, mit autogener Arterie, sonstige Arterie
36.12.28↔	Zweifacher (aorto)koronarer Bypass, offen chirurgisch (Thorakotomie, Minithorakotomie, Sternotomie), mit Xenotransplantat	36.13.36↔	Dreifacher (aorto)koronarer Bypass, minimalinvasiv, mit autogener Vene, ohne externes Stabilisierungsnetz
36.12.2a↔	Zweifacher (aorto)koronarer Bypass, offen chirurgisch (Thorakotomie, Minithorakotomie, Sternotomie), mit Gefäßsprothese	36.13.37↔	Dreifacher (aorto)koronarer Bypass, minimalinvasiv, mit autogener Vene, mit externem Stabilisierungsnetz
36.12.31↔	Zweifacher (aorto)koronarer Bypass, minimalinvasiv, mit autogener Arterie, A. radialis	36.13.38↔	Dreifacher (aorto)koronarer Bypass, minimalinvasiv, mit Xenotransplantat
36.12.32↔	Zweifacher (aorto)koronarer Bypass, minimalinvasiv, mit autogener Arterie, A. mammaria interna (A. thoracica interna)	36.13.3a↔	Dreifacher (aorto)koronarer Bypass, minimalinvasiv, mit Gefäßsprothese
36.12.33↔	Zweifacher (aorto)koronarer Bypass, minimalinvasiv, mit autogener Arterie, freies A. mammaria interna (A. thoracica interna) Transplantat (IMA-Transplantat)	36.13.99↔	Dreifacher (aorto)koronarer Bypass, nach Technik und Material, sonstige
36.12.34↔	Zweifacher (aorto)koronarer Bypass, minimalinvasiv, mit autogener Arterie, A. abdominalis	36.18.00↔	Vierfacher (aorto)koronarer Bypass, nach Technik und Material, n.n.bez.
36.12.35↔	Zweifacher (aorto)koronarer Bypass, minimalinvasiv, mit autogener Arterie, sonstige Arterie	36.18.11↔	Vierfacher (aorto)koronarer Bypass, offen chirurgisch (Thorakotomie, Minithorakotomie, Sternotomie), mit autogener Arterie, A. radialis
36.12.36↔	Zweifacher (aorto)koronarer Bypass, minimalinvasiv, mit autogener Vene, ohne externes Stabilisierungsnetz	36.18.12↔	Vierfacher (aorto)koronarer Bypass, offen chirurgisch (Thorakotomie, Minithorakotomie, Sternotomie), mit autogener Arterie, A. mammaria interna (A. thoracica interna)
36.12.37↔	Zweifacher (aorto)koronarer Bypass, minimalinvasiv, mit autogener Vene, mit externem Stabilisierungsnetz	36.18.13↔	Vierfacher (aorto)koronarer Bypass, offen chirurgisch (Thorakotomie, Minithorakotomie, Sternotomie), mit autogener Arterie, freies A. mammaria interna (A. thoracica interna) Transplantat (IMA-Transplantat)
36.12.38↔	Zweifacher (aorto)koronarer Bypass, minimalinvasiv, mit Xenotransplantat	36.18.14↔	Vierfacher (aorto)koronarer Bypass, offen chirurgisch (Thorakotomie, Minithorakotomie, Sternotomie), mit autogener Arterie, A. abdominalis
36.12.3a↔	Zweifacher (aorto)koronarer Bypass, minimalinvasiv, mit Gefäßsprothese	36.18.15↔	Vierfacher (aorto)koronarer Bypass, offen chirurgisch (Thorakotomie, Minithorakotomie, Sternotomie), mit autogener Arterie, sonstige Arterie
36.12.99↔	Zweifacher (Aorto)koronarer Bypass, nach Material und Technik, sonstige	36.18.16↔	Vierfacher (aorto)koronarer Bypass, offen chirurgisch (Thorakotomie, Minithorakotomie, Sternotomie), mit autogener Vene, ohne externes Stabilisierungsnetz
36.13.00↔	Dreifacher (aorto)koronarer Bypass, nach Technik und Material, n.n.bez.	36.18.17↔	Vierfacher (aorto)koronarer Bypass, offen chirurgisch (Thorakotomie, Minithorakotomie, Sternotomie), mit autogener Vene, mit externem Stabilisierungsnetz
36.13.21↔	Dreifacher (aorto)koronarer Bypass, offen chirurgisch (Thorakotomie, Minithorakotomie, Sternotomie), mit autogener Arterie, A. radialis	36.18.18↔	Vierfacher (aorto)koronarer Bypass, offen chirurgisch (Thorakotomie, Minithorakotomie, Sternotomie), mit Xenotransplantat
36.13.22↔	Dreifacher (aorto)koronarer Bypass, offen chirurgisch (Thorakotomie, Minithorakotomie, Sternotomie), mit autogener Arterie, A. mammaria interna (A. thoracica interna)	36.18.1a↔	Vierfacher (aorto)koronarer Bypass, offen chirurgisch (Thorakotomie, Minithorakotomie, Sternotomie), mit Gefäßsprothese
36.13.23↔	Dreifacher (aorto)koronarer Bypass, offen chirurgisch (Thorakotomie, Minithorakotomie, Sternotomie), mit autogener Arterie, freies A. mammaria interna (A. thoracica interna) Transplantat (IMA-Transplantat)	36.18.21↔	Vierfacher (aorto)koronarer Bypass, minimalinvasiv, mit autogener Arterie, A. radialis
36.13.24↔	Dreifacher (aorto)koronarer Bypass, offen chirurgisch (Thorakotomie, Minithorakotomie, Sternotomie), mit autogener Arterie, A. abdominalis	36.18.22↔	Vierfacher (aorto)koronarer Bypass, minimalinvasiv, mit autogener Arterie, A. mammaria interna (A. thoracica interna)
36.13.25↔	Dreifacher (aorto)koronarer Bypass, offen chirurgisch (Thorakotomie, Minithorakotomie, Sternotomie), mit autogener Arterie, sonstige Arterie	36.18.23↔	Vierfacher (aorto)koronarer Bypass, minimalinvasiv, mit autogener Arterie, freies A. mammaria interna (A. thoracica interna) Transplantat (IMA-Transplantat)
36.13.26↔	Dreifacher (aorto)koronarer Bypass, offen chirurgisch (Thorakotomie, Minithorakotomie, Sternotomie), mit autogener Vene, ohne externes Stabilisierungsnetz	36.18.24↔	Vierfacher (aorto)koronarer Bypass, minimalinvasiv, mit autogener Arterie, A. abdominalis
36.13.27↔	Dreifacher (aorto)koronarer Bypass, offen chirurgisch (Thorakotomie, Minithorakotomie, Sternotomie), mit autogener Vene, mit externem Stabilisierungsnetz	36.18.25↔	Vierfacher (aorto)koronarer Bypass, minimalinvasiv, mit autogener Arterie, sonstige Arterie
		36.18.26↔	Vierfacher (aorto)koronarer Bypass, minimalinvasiv, mit autogener Vene, ohne externes Stabilisierungsnetz
		36.18.27↔	Vierfacher (aorto)koronarer Bypass, minimalinvasiv, mit autogener Vene, mit externem Stabilisierungsnetz

36.18.28↔	Vierfacher (aorto)koronarer Bypass, minimalinvasiv, mit Xenotransplantat	36.1b.15↔	Sechs- und mehrfacher (aorto)koronarer Bypass, offen chirurgisch (Thorakotomie, Minithorakotomie, Sternotomie), mit autogener Arterie, sonstige Arterie
36.18.2a↔	Vierfacher (aorto)koronarer Bypass, minimalinvasiv, mit Gefässprothese	36.1b.16↔	Sechs- und mehrfacher (aorto)koronarer Bypass, offen chirurgisch (Thorakotomie, Minithorakotomie, Sternotomie), mit autogener Vene, ohne externes Stabilisierungsnetz
36.18.99↔	Vierfacher (aorto)koronarer Bypass, nach Technik und Material, sonstige	36.1b.17↔	Sechs- und mehrfacher (aorto)koronarer Bypass, offen chirurgisch (Thorakotomie, Minithorakotomie, Sternotomie), mit autogener Vene, mit externem Stabilisierungsnetz
36.19↔	Sonstige Bypass-Anastomose zur Myokard Revaskularisation	36.1b.18↔	Sechs- und mehrfacher (aorto)koronarer Bypass, offen chirurgisch (Thorakotomie, Minithorakotomie, Sternotomie), mit Xenotransplantat
36.1a.00↔	Fünffacher (aorto)koronarer Bypass, nach Technik und Material, n.n.bez.	36.1b.1a↔	Sechs- und mehrfacher (aorto)koronarer Bypass, offen chirurgisch (Thorakotomie, Minithorakotomie, Sternotomie), mit Gefässprothese
36.1a.11↔	Fünffacher (aorto)koronarer Bypass, offen chirurgisch (Thorakotomie, Minithorakotomie, Sternotomie), mit autogener Arterie, A. radialis	36.1b.21↔	Sechs- und mehrfacher (aorto)koronarer Bypass, minimalinvasiv, mit autogener Arterie, A. radialis
36.1a.12↔	Fünffacher (aorto)koronarer Bypass, offen chirurgisch (Thorakotomie, Minithorakotomie, Sternotomie), mit autogener Arterie, A. mammaria interna (A. thoracica interna)	36.1b.22↔	Sechs- und mehrfacher (aorto)koronarer Bypass, minimalinvasiv, mit autogener Arterie, A. mammaria interna (A. thoracica interna)
36.1a.13↔	Fünffacher (aorto)koronarer Bypass, offen chirurgisch (Thorakotomie, Minithorakotomie, Sternotomie), mit autogener Arterie, freies A. mammaria interna (A. thoracica interna) Transplantat (IMA-Transplantat)	36.1b.23↔	Sechs- und mehrfacher (aorto)koronarer Bypass, minimalinvasiv, mit autogener Arterie, freies A. mammaria interna (A. thoracica interna) Transplantat (IMA-Transplantat)
36.1a.14↔	Fünffacher (aorto)koronarer Bypass, offen chirurgisch (Thorakotomie, Minithorakotomie, Sternotomie), mit autogener Arterie, A. abdominalis	36.1b.24↔	Sechs- und mehrfacher (aorto)koronarer Bypass, minimalinvasiv, mit autogener Arterie, A. abdominalis
36.1a.15↔	Fünffacher (aorto)koronarer Bypass, offen chirurgisch (Thorakotomie, Minithorakotomie, Sternotomie), mit autogener Arterie, sonstige Arterie	36.1b.25↔	Sechs- und mehrfacher (aorto)koronarer Bypass, minimalinvasiv, mit autogener Arterie, sonstige Arterie
36.1a.16↔	Fünffacher (aorto)koronarer Bypass, offen chirurgisch (Thorakotomie, Minithorakotomie, Sternotomie), mit autogener Vene, ohne externes Stabilisierungsnetz	36.1b.26↔	Sechs- und mehrfacher (aorto)koronarer Bypass, minimalinvasiv, mit autogener Vene, ohne externes Stabilisierungsnetz
36.1a.17↔	Fünffacher (aorto)koronarer Bypass, offen chirurgisch (Thorakotomie, Minithorakotomie, Sternotomie), mit autogener Vene, mit externem Stabilisierungsnetz	36.1b.27↔	Sechs- und mehrfacher (aorto)koronarer Bypass, minimalinvasiv, mit autogener Vene, mit externem Stabilisierungsnetz
36.1a.18↔	Fünffacher (aorto)koronarer Bypass, offen chirurgisch (Thorakotomie, Minithorakotomie, Sternotomie), mit Xenotransplantat	36.1b.28↔	Sechs- und mehrfacher (aorto)koronarer Bypass, minimalinvasiv, mit Xenotransplantat
36.1a.1a↔	Fünffacher (aorto)koronarer Bypass, offen chirurgisch (Thorakotomie, Minithorakotomie, Sternotomie), mit Gefässprothese	36.1b.2a↔	Sechs- und mehrfacher (aorto)koronarer Bypass, minimalinvasiv, mit Gefässprothese
36.1a.21↔	Fünffacher (aorto)koronarer Bypass, minimalinvasiv, mit autogener Arterie, A. radialis	36.1b.99↔	Sechs- und mehrfacher (aorto)koronarer Bypass, nach Technik und Material, sonstige
36.1a.22↔	Fünffacher (aorto)koronarer Bypass, minimalinvasiv, mit autogener Arterie, A. mammaria interna (A. thoracica interna)	36.2↔	Myokard-Revaskularisation mit Arterien-Implantat
36.1a.23↔	Fünffacher (aorto)koronarer Bypass, minimalinvasiv, mit autogener Arterie, freies A. mammaria interna (A. thoracica interna) Transplantat (IMA-Transplantat)	36.31↔	Transmyokardiale Revaskularisation am offenen Thorax
36.1a.24↔	Fünffacher (aorto)koronarer Bypass, minimalinvasiv, mit autogener Arterie, A. abdominalis	36.32↔	Sonstige transmyokardiale Revaskularisation
36.1a.25↔	Fünffacher (aorto)koronarer Bypass, minimalinvasiv, mit autogener Arterie, sonstige Arterie	36.33↔	Endoskopische transmyokardiale Revaskularisation
36.1a.26↔	Fünffacher (aorto)koronarer Bypass, minimalinvasiv, mit autogener Vene, ohne externes Stabilisierungsnetz	36.39.10↔	Herz-Revaskularisation durch Koronararterienpatch
36.1a.27↔	Fünffacher (aorto)koronarer Bypass, minimalinvasiv, mit autogener Vene, mit externem Stabilisierungsnetz	36.39.11↔	Revision eines Koronararterienbypass
36.1a.28↔	Fünffacher (aorto)koronarer Bypass, minimalinvasiv, mit Xenotransplantat	36.39.12↔	Neuanlage eines Koronararterienbypass
36.1a.2a↔	Fünffacher (aorto)koronarer Bypass, minimalinvasiv, mit Gefässprothese	36.39.13↔	Transposition von Koronararterien
36.1a.99↔	Fünffacher (aorto)koronarer Bypass, sonstige	36.91↔	Korrektur eines Koronargefäss-Aneurysmas
36.1b.00↔	Sechs- und mehrfacher (aorto)koronarer Bypass, nach Technik und Material, n.n.bez.	36.99.20↔	Operationen bei kongenitalen Anomalien der Herzgefässe
36.1b.11↔	Sechs- und mehrfacher (aorto)koronarer Bypass, offen chirurgisch (Thorakotomie, Minithorakotomie, Sternotomie), mit autogener Arterie, A. radialis	36.99.30↔	Rekonstruktion des Koronarostiums
36.1b.12↔	Sechs- und mehrfacher (aorto)koronarer Bypass, offen chirurgisch (Thorakotomie, Minithorakotomie, Sternotomie), mit autogener Arterie, A. mammaria interna (A. thoracica interna)	36.99.40↔	Sympathektomie der Koronararterien
36.1b.13↔	Sechs- und mehrfacher (aorto)koronarer Bypass, offen chirurgisch (Thorakotomie, Minithorakotomie, Sternotomie), mit autogener Arterie, freies A. mammaria interna (A. thoracica interna) Transplantat (IMA-Transplantat)	37.11.00↔	Kardiotomie, n.n.bez.
36.1b.14↔	Sechs- und mehrfacher (aorto)koronarer Bypass, offen chirurgisch (Thorakotomie, Minithorakotomie, Sternotomie), mit autogener Arterie, A. abdominalis	37.11.10↔	Epikardiale, endokardiale und epimyokardiale Inzision
		37.11.99↔	Kardiotomie, sonstige
		37.12↔	Perikardiotomie
		37.24.00↔	Perikardbiopsie, n.n.bez.
		37.24.20↔	Offene Perikardbiopsie
		37.24.99↔	Perikardbiopsie, sonstige
		37.25.00↔	Herzbiopsie, n.n.bez.
		37.25.20↔	Transvasale Biopsie des Endokards, Myokards und Endomyokards
		37.25.30↔	Herzbiopsie, offen
		37.25.99↔	Herzbiopsie, sonstige
		37.31.00↔	Perikardektomie, n.n.bez.
		37.31.10↔	Perikardektomie, partiell
		37.31.20↔	Perikardektomie, total
		37.31.30↔	Adhäsiolyse am Perikard
		37.31.99↔	Perikardektomie, sonstige
		37.32↔	Aneurysmektomie am Herzen
		37.33.00↔	Exzision oder Destruktion von anderer Läsion oder Gewebe des Herzens, offener Zugang, n.n.bez.

37.33.10↔	Exzision oder Destruktion am Reizleitungssystem, offener Zugang, n.n.bez.	37.6a.61↔	Implantation eines herzkreislauf- und lungenunterstützenden Systems, mit Pumpe, mit Oxygenator (inkl. CO2-removal), extrakorporal, veno-venös, offen chirurgisch extra-thorakal (z.B. Gefässfreilegung)
37.33.11↔	Exzision oder Destruktion am Reizleitungssystem, offener Zugang, ablative Maßnahmen bei Tachyarrhythmie	37.6a.62↔	Implantation eines herzkreislauf- und lungenunterstützenden Systems, mit Pumpe, mit Oxygenator (inkl. CO2-removal), extrakorporal, veno-venös, perkutan
37.33.19↔	Exzision oder Destruktion am Reizleitungssystem, offener Zugang, sonstige	37.6a.71↔	Implantation eines herzkreislauf- und lungenunterstützenden Systems, mit Pumpe, mit Oxygenator (inkl. CO2-removal), extrakorporal, veno-arteriell oder veno-venoarteriell, offen chirurgisch thorakal (Thorakotomie, Minithorakotomie, Sternotomie)
37.33.20↔	Exzision von anderer Läsion oder Gewebe des Herzens, offener Zugang	37.6a.72↔	Implantation eines herzkreislauf- und lungenunterstützenden Systems, mit Pumpe, mit Oxygenator (inkl. CO2-removal), extrakorporal, veno-arteriell oder veno-venoarteriell, offen chirurgisch extra-thorakal (z.B. Gefässfreilegung)
37.33.30↔	Destruktion von anderer Läsion oder Gewebe des Herzens, offener Zugang	37.6a.73↔	Implantation eines herzkreislauf- und lungenunterstützenden Systems, mit Pumpe, mit Oxygenator (inkl. CO2-removal), extrakorporal, veno-arteriell oder veno-venoarteriell, perkutan
37.33.99↔	Exzision oder Destruktion von anderer Läsion oder Gewebe des Herzens, offener Zugang, sonstige	37.6a.81↔	Implantation einer intraaortale Ballonpumpe (IABP), offen chirurgisch
37.34.10↔	Ablation bei Tachyarrhythmien, n.n.bez.	37.6c.11↔	Revision ohne Ersatz eines herzkreislaufunterstützenden Systems, mit Pumpe, ohne Gasaustauschfunktion, extrakorporal, linksventrikulär, offen chirurgisch thorakal (Thorakotomie, Minithorakotomie, Sternotomie)
37.34.11↔	Ablation bei Tachyarrhythmien, konventionelle Radiofrequenzablation	37.6c.12↔	Revision ohne Ersatz eines herzkreislaufunterstützenden Systems, mit Pumpe, ohne Gasaustauschfunktion, extrakorporal, rechtsventrikulär, offen chirurgisch thorakal (Thorakotomie, Minithorakotomie, Sternotomie)
37.34.12↔	Ablation bei Tachyarrhythmien, gekühlte Radiofrequenzablation	37.6c.21↔	Revision ohne Ersatz eines herzkreislaufunterstützenden Systems, mit Pumpe, ohne Gasaustauschfunktion, extrakorporal, biventrikulär, offen chirurgisch thorakal (Thorakotomie, Minithorakotomie, Sternotomie)
37.34.13↔	Ablation bei Tachyarrhythmie, mit anderen Energiequellen	37.6c.31↔	Revision ohne Ersatz eines herzkreislaufunterstützenden Systems, mit Pumpe, ohne Gasaustauschfunktion, intrakorporal, linksventrikulär, offen chirurgisch thorakal (Thorakotomie, Minithorakotomie, Sternotomie)
37.34.15↔	Ablation bei Tachyarrhythmie, Kryoablation	37.6c.32↔	Revision ohne Ersatz eines herzkreislaufunterstützenden Systems, mit Pumpe, ohne Gasaustauschfunktion, intrakorporal, rechtsventrikulär, offen chirurgisch thorakal (Thorakotomie, Minithorakotomie, Sternotomie)
37.34.16↔	Ablation bei Tachyarrhythmie, multipolare phasenverschobene Radiofrequenzablation	37.6c.33↔	Revision ohne Ersatz eines herzkreislaufunterstützenden Systems, mit Pumpe, ohne Gasaustauschfunktion, intrakorporal, biventrikulär, offen chirurgisch thorakal (Thorakotomie, Minithorakotomie, Sternotomie)
37.34.19↔	Sonstige Ablation bei Tachyarrhythmien	37.6c.61↔	Revision ohne Ersatz eines herzkreislauf- und lungenunterstützenden Systems, mit Pumpe, mit Oxygenator (inkl. CO2-removal), extrakorporal, veno-venös, offen chirurgisch extra-thorakal (z.B. Gefässfreilegung)
37.34.1a↔	Ablation bei Tachyarrhythmie mit Hilfe dreidimensionaler Mappingverfahren ohne Messung des Anpressdrucks	37.6c.71↔	Revision ohne Ersatz eines herzkreislauf- und lungenunterstützenden Systems, mit Pumpe, mit Oxygenator (inkl. CO2-removal), extrakorporal, veno-arteriell oder veno-venoarteriell, offen chirurgisch thorakal (Thorakotomie, Minithorakotomie, Sternotomie)
37.34.1b↔	Ablation bei Tachyarrhythmie mit Hilfe dreidimensionaler Mappingverfahren mit Messung des Anpressdrucks	37.6c.72↔	Revision ohne Ersatz eines herzkreislauf- und lungenunterstützenden Systems, mit Pumpe, mit Oxygenator (inkl. CO2-removal), extrakorporal, veno-arteriell oder veno-venoarteriell, offen chirurgisch extra-thorakal (z.B. Gefässfreilegung)
37.35↔	Partielle Ventrikulektomie	37.6c.a1↔	Revision ohne Ersatz eines herzkreislauf- und lungenunterstützenden Systems, ohne Pumpe, mit CO2-removal, extrakorporal, arterio-venös, offen chirurgisch extra-thorakal (z.B. Gefässfreilegung)
37.41↔	Implantation von prothetischem herzunterstützendem System am Herzen	37.75.31↔	Revision ohne Ersatz einer transvenösen Ventrikelektrode
37.49↔	Sonstige plastische Rekonstruktion am Herzen und Perikard	37.75.32↔	Revision ohne Ersatz einer transvenösen Vorhof- und Ventrikelektrode
37.4x.00↔	Plastische Rekonstruktion von Herz und Perikard, n.n.bez.	37.75.33↔	Revision ohne Ersatz einer transvenösen Vorhofelektrode
37.4x.10↔	Naht des Perikardes (nach Verletzung)	37.75.34↔	Revision ohne Ersatz einer transvenösen Elektrode auf dem linken Ventrikel durch den Koronarsinus
37.4x.11↔	Plastische Rekonstruktion des Perikardes, sonstige	37.75.41↔	Revision ohne Ersatz einer Epikardelektrode
37.4x.20↔	Naht des Myokardes (nach Verletzung)	37.75.99↔	Revision ohne Ersatz einer Elektrode am Herzen, sonstige
37.4x.21↔	Plastische Rekonstruktion des Myokard, sonstige	37.7a.00↔	Implantation einer Elektrode am Herzen, n.n.bez.
37.4x.99↔	Plastische Rekonstruktion von Herz und Perikard, sonstige	37.7a.11↔	Implantation einer transvenösen Ventrikelektrode
37.51.00↔	Herztransplantation, n.n.bez.		
37.51.10↔	Herztransplantation		
37.51.20↔	Herz-Retransplantation während desselben stationären Aufenthaltes		
37.51.99↔	Herztransplantation, sonstige		
37.52↔	Implantation eines kompletten Herzersatzsystems		
37.53↔	Ersatz oder Reparatur der thorakalen Einheit eines kompletten Herzersatzsystems		
37.54↔	Ersatz oder Reparatur von sonstigen implantierbaren Bestandteilen eines kompletten Herzersatzsystems		
37.6a.11↔	Implantation eines herzkreislaufunterstützenden Systems, mit Pumpe, ohne Gasaustauschfunktion, extrakorporal, linksventrikulär, offen chirurgisch thorakal (Thorakotomie, Minithorakotomie, Sternotomie)		
37.6a.12↔	Implantation eines herzkreislaufunterstützenden Systems, mit Pumpe, ohne Gasaustauschfunktion, extrakorporal, rechtsventrikulär, offen chirurgisch thorakal (Thorakotomie, Minithorakotomie, Sternotomie)		
37.6a.21↔	Implantation eines herzkreislaufunterstützenden Systems, mit Pumpe, ohne Gasaustauschfunktion, extrakorporal, biventrikulär, offen chirurgisch thorakal (Thorakotomie, Minithorakotomie, Sternotomie)		
37.6a.31↔	Implantation eines herzkreislaufunterstützenden Systems, mit Pumpe, ohne Gasaustauschfunktion, intrakorporal, linksventrikulär, offen chirurgisch thorakal (Thorakotomie, Minithorakotomie, Sternotomie)		
37.6a.32↔	Implantation eines herzkreislaufunterstützenden Systems, mit Pumpe, ohne Gasaustauschfunktion, intrakorporal, rechtsventrikulär, offen chirurgisch thorakal (Thorakotomie, Minithorakotomie, Sternotomie)		
37.6a.33↔	Implantation eines herzkreislaufunterstützenden Systems, mit Pumpe, ohne Gasaustauschfunktion, intrakorporal, biventrikulär, offen chirurgisch thorakal (Thorakotomie, Minithorakotomie, Sternotomie)		
37.6a.51↔	Implantation eines herzkreislauf- und lungenunterstützenden Systems, mit Pumpe, mit CO2-removal, extrakorporal, veno-venös, perkutan		

37.7a.12↔	Implantation einer transvenösen Ventrikel­elektrode mit atrialem Sensing	37.99.80↔	Reoperation an Herz und Perikard
37.7a.13↔	Implantation einer transvenösen Vorhofelektrode	37.9a.00↔	Implantation eines herzmuskelstimulierenden Systems, n.n.bez.
37.7a.14↔	Implantation einer transvenösen Elektrode auf dem linken Ventrikel durch den Koronarsinus	37.9a.11↔	Implantation oder Wechsel eines myokardmodulierenden Systems (CCM)
37.7a.21↔	Implantation einer Elektrode am Epikard, durch Thorakotomie und Sternotomie, offen chirurgisch	37.9a.12↔	Entfernung oder Revision eines myokardmodulierenden Systems (CCM)
37.7a.22↔	Implantation einer Elektrode am Epikard über einen subxyphoidalen Zugang, offen chirurgisch	37.9a.99↔	Implantation eines herzmuskelstimulierenden Systems, sonstige
37.7a.23↔	Implantation einer Elektrode am Epikard, thorakoskopisch	38.01↔	Inzision von intrakraniellen Gefässen
37.7a.31↔	Implantation einer transvenösen Schockelektrode	38.04.10↔	Inzision von Aorta ascendens und Aortenbogen
37.7a.32↔	Implantation einer subkutanen Schockelektrode	38.04.20↔	Inzision der Aorta descendens
37.7a.33↔	Implantation einer subkutanen Schockelektrode zur Verwendung mit einem subkutanen Defibrillatorsystem	38.04.30↔	Inzision der Aorta abdominalis
37.7a.51↔	Implantation eines Drucksensors	38.05.00↔	Inzision von anderen thorakalen Gefässen, n.n.bez.
37.7a.99↔	Implantation einer Elektrode am Herzen, sonstige	38.05.10↔	Inzision von anderen thorakalen Arterien
37.8a.00↔	Implantation eines permanenten Herzschrittmachers, n.n.bez.	38.05.20↔	Inzision von thorakalen Venen, n.n.bez.
37.8a.11↔	Implantation eines Einkammer-Schrittmachers	38.05.21↔	Inzision von thorakalen tiefen Venen
37.8a.21↔	Implantation eines Zweikammer-Schrittmachers, ohne antitachykarde Stimulation	38.05.29↔	Inzision von thorakalen Venen, sonstige
37.8a.22↔	Implantation eines Zweikammer-Schrittmachers, mit antitachykarder Stimulation	38.06.11↔	Inzision des Truncus coeliacus
37.8a.31↔	Implantation eines Resynchronisationsherzschrittmacher (CRT-P)	38.07.11↔	Inzision der V. cava inferior
37.8a.41↔	Implantation eines transvenösen, sondenlosen, Herzschrittmachers	38.11↔	Endarterektomie von intrakraniellen Gefässen
37.8a.99↔	Implantation eines permanenten Herzschrittmachers, sonstige	38.12↔	Endarterektomie von anderen Gefässen an Kopf und Hals
37.8b.00↔	Entfernen eines permanenten Herzschrittmachers, n.n.bez.	38.13↔	Endarterektomie von Gefässen der oberen Extremität
37.8b.11↔	Entfernen eines Einkammer-Schrittmachers	38.14.00↔	Endarterektomie der Aorta, n.n.bez.
37.8b.21↔	Entfernen eines Zweikammerschrittmachers, ohne antitachykarde Stimulation	38.14.10↔	Endarterektomie von Aorta ascendens und Aortenbogen
37.8b.22↔	Entfernen eines Zweikammerschrittmachers, mit antitachykarder Stimulation	38.14.20↔	Endarterektomie der Aorta descendens
37.8b.31↔	Entfernen eines Resynchronisationsherzschrittmachers (CRT-P)	38.14.30↔	Endarterektomie der Aorta abdominalis
37.8b.41↔	Entfernen eines transvenösen, sondenlosen, Herzschrittmachers	38.14.99↔	Endarterektomie der Aorta, sonstige
37.8b.99↔	Entfernen eines permanenten Herzschrittmachers, sonstige	38.15.00↔	Endarterektomie der anderen thorakalen Gefässe, n.n.bez.
37.8c↔	Implantation eines Ereignisrekorders	38.15.10↔	Endarterektomie der A. subclavia
37.8d↔	Entfernen eines Ereignisrekorders	38.15.20↔	Endarterektomie des Truncus brachiocephalicus
37.8e.00↔	Implantation eines Kardioverters oder Defibrillators, n.n.bez.	38.15.30↔	Endarterektomie der A. pulmonalis
37.8e.11↔	Implantation eines Einkammer-Defibrillators	38.15.40↔	Endarterektomie der V. pulmonalis
37.8e.12↔	Implantation eines Zweikammer-Defibrillators	38.15.99↔	Endarterektomie der anderen thorakalen Gefässe, sonstige
37.8e.21↔	Implantation eines Resynchronisationsdefibrillators (CRT-D)	38.16.00↔	Endarterektomie von abdominalen Arterien, n.n.bez.
37.8e.22↔	Implantation eines Einkammer-Defibrillators mit atrialem Sensing	38.16.10↔	Endarterektomie von viszeralen Arterien, n.n.bez.
37.8e.31↔	Implantation eines subkutanen Defibrillatorsystems	38.16.11↔	Endarterektomie des Truncus coeliacus
37.8e.99↔	Implantation eines Kardioverters oder Defibrillators, sonstige	38.16.12↔	Endarterektomie der A. gastrica
37.8f.00↔	Entfernen eines Kardioverters oder Defibrillators, n.n.bez.	38.16.13↔	Endarterektomie der A. hepatica
37.8f.11↔	Entfernen eines Einkammer-Defibrillators	38.16.14↔	Endarterektomie der A. lienalis
37.8f.12↔	Entfernen eines Zweikammer-Defibrillators	38.16.15↔	Endarterektomie der A. renalis
37.8f.21↔	Entfernen eines Resynchronisationsdefibrillators (CRT-D)	38.16.16↔	Endarterektomie der A. mesenterialis
37.8f.22↔	Entfernen eines Einkammer-Defibrillators mit atrialem Sensing	38.16.17↔	Endarterektomie der A. lumbalis
37.8f.31↔	Entfernen eines subkutanen Defibrillatorsystems	38.16.18↔	Endarterektomie der A. iliaca
37.8f.99↔	Entfernen eines Kardioverters oder Defibrillators, sonstige	38.16.19↔	Endarterektomie von viszeralen Arterien, sonstige
37.91↔	Offene Herzmassage	38.16.99↔	Endarterektomie von abdominalen Arterien, sonstige
37.99.00↔	Sonstige Operationen an Herz und Perikard, n.n.bez.	38.18.00↔	Endarterektomie von Gefässen der unteren Extremität, n.n.bez.
37.99.10↔	Intramyokardiale Stammzelltherapie, n.n.bez.	38.18.10↔	Endarterektomie der A. femoralis (communis) (superficialis)
37.99.11↔	Intramyokardiale Stammzelltherapie ohne Anreicherung von Stammzellfraktionen oder kultureller Vermehrung	38.18.11↔	Endarterektomie der A. profunda femoris
37.99.12↔	Intramyokardiale Stammzelltherapie mit Anreicherung von Stammzellfraktionen oder kultureller Vermehrung	38.18.12↔	Endarterektomie der A. poplitea
37.99.19↔	Intramyokardiale Stammzelltherapie, sonstige	38.18.99↔	Endarterektomie von Gefässen der unteren Extremität, sonstige
37.99.20↔	Operationen bei kongenitalen Anomalien des Herzens, n.n.bez.	38.31↔	Resektion von intrakraniellen Gefässen mit Anastomose
37.99.21↔	Korrektur eines Double-outlet-right-ventricle vom Fallot-Typ	38.32.00↔	Resektion von anderen Gefässen am Kopf und Hals mit Anastomose, n.n.bez.
37.99.22↔	Korrektur eines sonstigen Double-outlet-right-ventricle	38.32.10↔	Resektion von extrakraniellen Arterien an Kopf und Hals mit Anastomose
37.99.23↔	Operation an einem funktionell/morphologisch univentrikulären Herzen	38.32.20↔	Resektion von extrakraniellen Venen an Kopf und Hals mit Anastomose, n.n.bez.
37.99.24↔	Korrektur eines Cor triatriatum	38.32.21↔	Resektion der V. jugularis mit Anastomose
37.99.25↔	Korrektur eines Absent Pulmonary Valve Syndrom	38.32.22↔	Resektion von oberflächlichen extrakraniellen Venen an Kopf und Hals mit Anastomose
37.99.29↔	Operationen bei kongenitalen Anomalien des Herzens, sonstige	38.32.99↔	Resektion von anderen Gefässen an Kopf und Hals mit Anastomose, sonstige
37.99.30↔	Ligatur eines Herzohres	38.33.00↔	Resektion von Gefässen der oberen Extremität (mit Anastomose), n.n.bez.
		38.33.10↔	Resektion von Arterien der oberen Extremität mit Anastomose, n.n.bez.
		38.33.11↔	Resektion von Arterien des Oberarms mit Anastomose
		38.33.12↔	Resektion der A. ulnaris mit Anastomose
		38.33.13↔	Resektion von sonstigen Arterien des Unterarmes mit Anastomose
		38.33.14↔	Resektion von Arterien der Hand mit Anastomose

38.33.20↔	Resektion von Venen der oberen Extremität mit Anastomose, n.n.bez.	38.43.28↔	Resektion von sonstigen tiefen Venen der oberen Extremität mit Ersatz
38.33.21↔	Resektion der V. axillaris mit Anastomose	38.43.29↔	Resektion von Venen der oberen Extremität mit Ersatz, sonstige
38.33.22↔	Resektion von sonstigen tiefen Venen der oberen Extremität mit Anastomose	38.43.99↔	Resektion von Blutgefässen der oberen Extremität mit Ersatz, sonstige
38.33.23↔	Resektion von oberflächlichen Venen der oberen Extremität mit Anastomose	38.44.00↔	Resektion der Aorta abdominalis mit Ersatz, n.n.bez.
38.33.99↔	Resektion von Gefässen der oberen Extremität (mit Anastomose), sonstige	38.44.10↔	Resektion der Aorta abdominalis, suprarenal mit Ersatz
38.34.00↔	Resektion der Aorta mit Anastomose, n.n.bez.	38.44.11↔	Resektion der Aorta abdominalis, infrarenal mit Ersatz
38.34.10↔	Resektion der Aorta ascendens und des Aortenbogens mit Anastomose	38.44.12↔	Resektion der Aorta abdominalis, juxtarenal mit Ersatz
38.34.20↔	Resektion der Aorta descendens mit Anastomose	38.44.99↔	Resektion der Aorta abdominalis mit Ersatz, sonstige
38.34.30↔	Resektion der Aorta abdominalis mit Anastomose	38.45.00↔	Resektion von thorakalen Blutgefässen mit Ersatz, n.n.bez.
38.34.99↔	Resektion der Aorta mit Anastomose, sonstige	38.45.10↔	Resektion der thorakalen Aorta mit Ersatz, n.n.bez.
38.35.00↔	Resektion von thorakalen Gefässen mit Anastomose, n.n.bez.	38.45.11↔	Resektion der Aorta ascendens oder des Aortenbogens mit Ersatz
38.35.10↔	Resektion von thorakalen Arterien mit Anastomose, n.n.bez.	38.45.12↔	Resektion der Aorta thoracica mit Ersatz
38.35.11↔	Resektion der A. subclavia mit Anastomose	38.45.13↔	Resektion der Aorta thoracoabdominalis mit Ersatz
38.35.12↔	Resektion des Truncus brachiocephalicus mit Anastomose	38.45.14↔	Resektion der thorakalen Aorta und Ersatz mit Hybridprothese
38.35.13↔	Resektion der A. pulmonalis mit Anastomose	38.45.19↔	Resektion der thorakalen Aorta mit Ersatz, sonstige
38.35.19↔	Resektion von thorakalen Arterien mit Anastomose, sonstige	38.45.20↔	Resektion sonstiger thorakaler Arterien mit Ersatz, n.n.bez.
38.35.20↔	Resektion von thorakalen Venen mit Anastomose, n.n.bez.	38.45.21↔	Resektion der A. pulmonalis mit Ersatz
38.35.21↔	Resektion der V. pulmonalis mit Anastomose	38.45.22↔	Resektion des Truncus brachiocephalicus mit Ersatz
38.35.22↔	Resektion der V. subclavia mit Anastomose	38.45.29↔	Resektion sonstiger thorakaler Arterien mit Ersatz
38.35.23↔	Resektion der V. cava superior mit Anastomose	38.45.30↔	Resektion thorakaler Venen mit Ersatz, n.n.bez.
38.35.28↔	Resektion von thorakalen von sonstigen tiefen Venen mit Anastomose	38.45.31↔	Resektion der V. cava superior mit Ersatz
38.35.29↔	Resektion von thorakalen Venen mit Anastomose, sonstige	38.45.38↔	Resektion sonstiger tiefer thorakaler Venen mit Ersatz
38.35.99↔	Resektion von thorakalen Gefässen mit Anastomose, sonstige	38.45.39↔	Resektion thorakaler Venen mit Ersatz, sonstige
38.36.00↔	Resektion von abdominalen Arterien mit Anastomose, n.n.bez.	38.45.99↔	Resektion von thorakalen Blutgefässen mit Ersatz, sonstige
38.36.10↔	Resektion von viszeralen Arterien mit Anastomose, n.n.bez.	38.46↔	Resektion von abdominalen Arterien mit Ersatz
38.36.11↔	Resektion des Truncus coeliacus mit Anastomose	38.47.00↔	Resektion von abdominalen Venen mit Ersatz, n.n.bez.
38.36.12↔	Resektion der A. gastrica mit Anastomose	38.47.10↔	Resektion von tiefen abdominalen Venen mit Ersatz, n.n.bez.
38.36.13↔	Resektion der A. hepatica mit Anastomose	38.47.11↔	Resektion der V. cava inferior mit Ersatz
38.36.14↔	Resektion der A. lienalis mit Anastomose	38.47.12↔	Resektion der V. iliaca mit Ersatz
38.36.15↔	Resektion der A. renalis mit Anastomose	38.47.19↔	Resektion von tiefen abdominalen Venen mit Ersatz, sonstige
38.36.16↔	Resektion der A. mesenterialis mit Anastomose	38.47.99↔	Resektion von abdominalen Venen mit Ersatz, sonstige
38.36.17↔	Resektion der A. iliaca mit Anastomose	38.48.00↔	Resektion von Arterien der unteren Extremität mit Ersatz, n.n.bez.
38.36.19↔	Resektion von viszeralen Arterien mit Anastomose, sonstige	38.48.10↔	Resektion der A. femoralis mit Ersatz (communis) (superficials)
38.36.99↔	Resektion von abdominalen Arterien mit Anastomose, sonstige	38.48.11↔	Resektion der A. profunda femoris mit Ersatz
38.37.00↔	Resektion von abdominalen Venen mit Anastomose, n.n.bez.	38.48.12↔	Resektion der A. poplitea mit Ersatz
38.37.10↔	Resektion von tiefen abdominalen Venen mit Anastomose, n.n.bez.	38.48.13↔	Resektion von Arterien des Unterschenkels mit Ersatz
38.37.11↔	Resektion der V. cava inferior mit Anastomose	38.48.99↔	Resektion von Arterien der unteren Extremität mit Ersatz, sonstige
38.37.12↔	Resektion der V. iliaca mit Anastomose	38.49.00↔	Resektion von Venen der unteren Extremität mit Ersatz, n.n.bez.
38.37.19↔	Resektion von tiefen abdominalen Venen mit Anastomose, sonstige	38.49.10↔	Resektion von tiefen Venen der unteren Extremität mit Ersatz
38.37.99↔	Resektion von abdominalen Venen mit Anastomose, sonstige	38.49.99↔	Resektion von Venen der unteren Extremität mit Ersatz, sonstige
38.38.00↔	Resektion von Arterien der unteren Extremität mit Anastomose, n.n.bez.	38.66.00↔	Sonstige Exzision von abdominalen Arterien, n.n.bez.
38.38.10↔	Resektion der A. femoralis mit Anastomose (communis) (superficialis)	38.66.10↔	Sonstige Exzision von viszeralen Arterien, n.n.bez.
38.38.11↔	Resektion der A. profunda femoris mit Anastomose	38.66.11↔	Sonstige Exzision des Truncus coeliacus
38.38.12↔	Resektion der A. poplitea mit Anastomose	38.66.12↔	Sonstige Exzision der A. gastrica
38.38.99↔	Resektion von Arterien der unteren Extremität mit Anastomose, sonstige	38.66.13↔	Sonstige Exzision der A. hepatica
38.39.00↔	Resektion von Venen der unteren Extremität mit Anastomose, n.n.bez.	38.66.14↔	Sonstige Exzision der A. lienalis
38.39.10↔	Resektion von Venen der unteren Extremität mit Anastomose, tiefe Venen	38.66.15↔	Sonstige Exzision der A. renalis
38.39.99↔	Resektion von Venen der unteren Extremität mit Anastomose, sonstige	38.66.16↔	Sonstige Exzision der A. mesenterialis
38.41↔	Resektion von intrakraniellen Blutgefässen mit Ersatz	38.66.17↔	Sonstige Exzision der A. lumbalis
38.42↔	Resektion von anderen Blutgefässen an Kopf und Hals mit Ersatz	38.66.18↔	Sonstige Exzision der A. iliaca
38.43.00↔	Resektion von Blutgefässen der oberen Extremität mit Ersatz, n.n.bez.	38.66.19↔	Sonstige Exzision viszeraler Arterien, sonstige
38.43.10↔	Resektion von Arterien der oberen Extremität mit Ersatz	38.66.99↔	Sonstige Exzision abdominaler Arterien, sonstige
38.43.11↔	Resektion der A. axillaris mit Ersatz	38.68.00↔	Sonstige Exzision von Arterien der unteren Extremität, n.n.bez.
38.43.20↔	Resektion von Venen der oberen Extremität mit Ersatz, n.n.bez.	38.68.10↔	Sonstige Exzision von Arterien des Oberschenkels
38.43.21↔	Resektion der V. axillaris mit Ersatz	38.68.20↔	Sonstige Exzision von Arterien des Unterschenkels und des Fusses
		38.68.99↔	Sonstige Exzision von Arterien der unteren Extremität, sonstige
		38.7x.10↔	Unterbrechung der Vena cava, offen chirurgisch, n.n.bez.
		38.7x.11↔	Einsetzen eines Antiembolie-Schirmes in die Vena cava, offen chirurgisch
		38.7x.12↔	Entfernung eines Antiembolie-Schirmes in der Vena cava, offen chirurgisch
		38.7x.13↔	Ligatur oder Plikatur der Vena cava, offen chirurgisch
		38.7x.19↔	Unterbrechung der Vena cava, offen chirurgisch, sonstige
		38.84.00↔	Sonstiger chirurgischer Verschluss der Aorta, n.n.bez.

38.84.10↔	Sonstiger chirurgischer Verschluss der thorakalen Aorta	39.22.00↔	Bypass zwischen Aorta, A. subclavia und A. carotis, n.n.bez.
38.84.20↔	Sonstiger chirurgischer Verschluss der Aorta abdominalis	39.22.10↔	Bypass an der A. carotis, n.n.bez.
38.84.31↔	Ligatur des Ductus arteriosus apertus	39.22.11↔	Bypass zwischen A. carotis und A. carotis
38.84.99↔	Sonstiger chirurgischer Verschluss der Aorta, sonstige	39.22.12↔	Bypass zwischen A. carotis und A. vertebralis
38.85.11↔	Sonstiger chirurgischer Verschluss der A. subclavia	39.22.13↔	Bypass zwischen A. carotis und A. subclavia
38.85.12↔	Sonstiger chirurgischer Verschluss der A. pulmonalis	39.22.14↔	Bypass zwischen A. carotis und Aorta
38.85.13↔	Sonstiger chirurgischer Verschluss des Truncus brachiocephalicus	39.22.19↔	Bypass an der A. carotis, sonstige
38.85.21↔	Sonstiger chirurgischer Verschluss der V. cava superior	39.22.20↔	Bypass an der A. subclavia, n.n.bez.
38.85.22↔	Sonstiger chirurgischer Verschluss der V. pulmonalis	39.22.21↔	Bypass zwischen A. subclavia und Aorta
38.85.23↔	Sonstiger chirurgischer Verschluss der V. subclavia	39.22.29↔	Bypass an der A. subclavia, sonstige
38.86.00↔	Sonstiger chirurgischer Verschluss von abdominalen Arterien, n.n.bez.	39.22.99↔	Bypass zwischen Aorta, A. subclavia und A. carotis, sonstige
38.86.10↔	Sonstiger chirurgischer Verschluss von viszeralen Arterien, n.n.bez.	39.23↔	Sonstiger intrathorakaler, vaskulärer Shunt oder Bypass
38.86.11↔	Sonstiger chirurgischer Verschluss des Truncus coeliacus	39.24↔	Aorto-renaler Bypass
38.86.12↔	Sonstiger chirurgischer Verschluss der A. gastrica	39.25.00↔	Aorto-iliaco-femoraler Bypass, n.n.bez.
38.86.13↔	Sonstiger chirurgischer Verschluss der A. hepatica	39.25.10↔	Aorto-iliaco-femoraler Bypass, aortal, n.n.bez.
38.86.14↔	Sonstiger chirurgischer Verschluss der A. lienalis	39.25.11↔	Aorto-iliakaler Bypass
38.86.15↔	Sonstiger chirurgischer Verschluss der A. renalis	39.25.12↔	Aorto-femoraler Bypass
38.86.16↔	Sonstiger chirurgischer Verschluss der A. mesenterialis	39.25.13↔	Aorto-poplitealer Bypass
38.86.17↔	Sonstiger chirurgischer Verschluss der A. iliaca	39.25.14↔	Aorto-cruraler Bypass
38.86.19↔	Sonstiger chirurgischer Verschluss von viszeralen Arterien, sonstige	39.25.19↔	Aorto-iliaco-femoraler Bypass, aortal, sonstige
38.86.99↔	Sonstiger chirurgischer Verschluss von abdominalen Arterien, sonstige	39.25.20↔	Iliaco-femoraler Bypass, n.n.bez.
38.87.00↔	Sonstiger chirurgischer Verschluss von abdominalen Venen, n.n.bez.	39.25.21↔	Ilio-iliakaler Bypass
38.87.10↔	Sonstiger chirurgischer Verschluss von tiefen abdominalen Venen, n.n.bez.	39.25.22↔	Ilio-femoraler Bypass
38.87.11↔	Sonstiger chirurgischer Verschluss der V. cava inferior	39.25.23↔	Ilio-poplitealer Bypass
38.87.12↔	Sonstiger chirurgischer Verschluss der V. iliaca communis und V. iliaca interna	39.25.24↔	Ilio-cruraler Bypass
38.87.19↔	Sonstiger chirurgischer Verschluss von tiefen abdominalen Venen, sonstige	39.25.29↔	Iliaco-femoraler Bypass, sonstige
38.87.99↔	Sonstiger chirurgischer Verschluss von abdominalen Venen, sonstige	39.25.30↔	Obturator-Bypass (extraanatomisch)
39.0x.00↔	Shunt einer systemischen Arterie zur Pulmonalarterie, n.n.bez.	39.25.99↔	Aorto-iliaco-femoraler Bypass, sonstige
39.0x.10↔	Anastomose zwischen A. subclavia und A. pulmonalis (Blalock-Taussig)	39.26.00↔	Sonstiger intra-abdominaler Gefäss-Shunt oder -Bypass, n.n.bez.
39.0x.11↔	Anastomose zwischen Aorta und A. pulmonalis dextra (Waterston-Cooley)	39.26.10↔	Sonstiger intra-abdominaler Gefäss-Shunt oder -Bypass, Viszeralarterien
39.0x.12↔	Anastomose zwischen Aorta descendens und A. pulmonalis sinistra (Potts-Smith)	39.26.11↔	Sonstiger intra-abdominaler Gefäss-Shunt oder -Bypass, Aorta
39.0x.13↔	Anastomose zwischen A. pulmonalis sinistra und A. pulmonalis dextra	39.26.12↔	Sonstiger intra-abdominaler Gefäss-Shunt oder -Bypass, A. renalis
39.0x.20↔	Prothesenshunt zwischen A. pulmonalis und Aorta, zentral	39.26.19↔	Sonstiger intra-abdominaler Gefäss-Shunt oder -Bypass, sonstige Viszeralarterien
39.0x.21↔	Prothesenshunt zwischen A. pulmonalis und Aorta, peripher	39.26.99↔	Sonstiger intra-abdominaler Gefäss-Shunt oder -Bypass, sonstige
39.0x.23↔	Pulmonalarterielles Banding	39.28↔	Extrakraniell-intrakranieller Gefäss-Bypass
39.0x.24↔	Shunt einer systemischen Arterie zur Pulmonalarterie, Damus-Kay-Stansel-Operation	39.29.00↔	Sonstiger (peripherer) Gefäss-Shunt oder -Bypass, n.n.bez.
39.0x.99↔	Shunt einer systemischen Arterie zur Pulmonalarterie, sonstige	39.29.10↔	Gefäss-Shunt oder Bypass an Arterien der unteren Extremität, n.n.bez.
39.10↔	Intra-abdominaler venöser Shunt, n.n.bez.	39.29.11↔	Femorofemoraler Gefäss-Shunt oder -Bypass
39.11.00↔	Anlage und Revision portosystemischer Shunt, TIPSS, n.n.bez.	39.29.12↔	Femoropoplitealer Gefäss-Shunt oder -Bypass
39.11.11↔	Anlage portosystemischer Shunt, Einsatz von perkutaner (Ballon-)Angioplastie	39.29.13↔	Femorocruraler Gefäss-Shunt oder -Bypass
39.11.12↔	Anlage portosystemischer Shunt, Perkutane Thrombolyse und Thrombektomie	39.29.14↔	Femoropedaler Gefäss-Shunt oder -Bypass
39.11.13↔	Anlage portosystemischer Shunt, Einsatz von Stent	39.29.15↔	Popliteocruraler und popliteopedaler Gefäss-Shunt oder -Bypass
39.11.21↔	Revision portosystemischer Shunt, perkutaner Verschluss	39.29.16↔	Gefäss-Shunt oder Bypass an Arterien des Unterschenkels und des Fusses
39.11.22↔	Revision portosystemischer Shunt, Einsatz von Stenteinlage	39.29.19↔	Gefäss-Shunt oder Bypass an Arterien der unteren Extremität, sonstige
39.11.23↔	Revision portosystemischer Shunt, Einsatz von perkutaner Thrombektomie und Thrombolyse	39.29.20↔	Gefäss-Shunt oder Bypass an Arterien der oberen Extremität
39.11.24↔	Revision portosystemischer Shunt, Durchführung von perkutaner Verkleinerung eines bestehenden portosystemischen Shunts	39.29.30↔	Sonstiger (peripherer) Gefäss-Shunt oder -Bypass, extraanatomisch, n.n.bez.
39.11.99↔	Anlage und Revision portosystemischer Shunt, TIPSS, sonstige	39.29.31↔	Subclaviafemoraler Gefäss-Shunt oder Bypass
39.19↔	Intra-abdominaler venöser Shunt, sonstige	39.29.32↔	Axillofemoraler Gefäss-Shunt oder Bypass
39.21.00↔	Anastomose von der V. cava zur A. pulmonalis, n.n.bez.	39.29.33↔	Femorofemoraler Cross-over-Bypass
39.21.10↔	Glenn-Operation an einem funktionell/morphologisch univentrikulären Herzen	39.29.39↔	Sonstiger (peripherer) Gefäss-Shunt oder -Bypass, extraanatomisch, sonstige
39.21.99↔	Anastomose von der V. cava zur A. pulmonalis, sonstige	39.29.40↔	Gefäss-Shunt oder -Bypass an Venen
		39.29.80↔	Temporärer intraoperativer Shunt, n.n.bez.
		39.29.81↔	Temporärer intraoperativer Shunt, arterioarteriell
		39.29.82↔	Temporärer intraoperativer Shunt, arteriovenös
		39.29.89↔	Temporärer intraoperativer Shunt, sonstige
		39.29.99↔	Sonstiger (peripherer) Gefäss-Shunt oder -Bypass, sonstige
		39.2a↔	Intra-intrakranieller Gefäss-Bypass
		39.31.10↔	Naht einer Arterie an Kopf und Hals, n.n.bez.
		39.31.11↔	Naht einer intrakraniellen Arterie
		39.31.19↔	Naht einer Arterie an Kopf und Hals, sonstige
		39.31.20↔	Naht einer Arterie des Oberarms, n.n.bez.

39.31.21↔	Naht der A. axillaris	39.56.23↔	Plastische Rekonstruktion von sonstigen tiefen Venen der oberen Extremitäten mit Gewebe-Patch
39.31.22↔	Naht der A. brachialis	39.56.29↔	Plastische Rekonstruktion von Gefässen der oberen Extremität mit Gewebe-Patch, sonstige
39.31.29↔	Naht einer Arterie des Oberarms, sonstige	39.56.30↔	Plastische Rekonstruktion von thorakalen Gefässen mit Gewebe-Patch, n.n.bez.
39.31.30↔	Naht einer Arterie des Unterarms	39.56.31↔	Plastische Rekonstruktion der thorakalen Aorta mit Gewebe-Patch
39.31.40↔	Naht einer Arterie der Hand	39.56.32↔	Plastische Rekonstruktion der V. pulmonalis mit Gewebe-Patch
39.31.50↔	Naht einer Arterie der unteren Extremität	39.56.33↔	Plastische Rekonstruktion der V. cava superior mit Gewebe-Patch
39.31.60↔	Naht der Aorta, n.n.bez.	39.56.39↔	Plastische Rekonstruktion von thorakalen Gefässen mit Gewebe-Patch, sonstige
39.31.61↔	Naht der thorakalen Aorta	39.56.40↔	Plastische Rekonstruktion abdominaler Arterien mit Gewebe-Patch, n.n.bez.
39.31.62↔	Naht der abdominalen Aorta	39.56.41↔	Plastische Rekonstruktion der abdominalen Aorta mit Gewebe-Patch
39.31.69↔	Naht der Aorta, sonstige	39.56.42↔	Plastische Rekonstruktion des Truncus coeliacus mit Gewebe-Patch
39.31.70↔	Naht von sonstigen thorakalen Arterien, n.n.bez.	39.56.43↔	Plastische Rekonstruktion der A. gastrica mit Gewebe-Patch
39.31.71↔	Naht der A. pulmonalis	39.56.44↔	Plastische Rekonstruktion der A. hepatica mit Gewebe-Patch
39.31.72↔	Naht des Truncus brachiocephalicus	39.56.45↔	Plastische Rekonstruktion der A. lienalis mit Gewebe-Patch
39.31.73↔	Naht der A. subclavia	39.56.46↔	Plastische Rekonstruktion der A. renalis mit Gewebe-Patch
39.31.79↔	Naht von thorakalen Arterien, sonstige	39.56.47↔	Plastische Rekonstruktion der A. mesenterica mit Gewebe-Patch
39.31.80↔	Naht von abdominalen Arterien, n.n.bez.	39.56.48↔	Plastische Rekonstruktion der A. iliaca mit Gewebe-Patch
39.31.81↔	Naht des Truncus coeliacus	39.56.49↔	Plastische Rekonstruktion abdominaler Arterien mit Gewebe-Patch, sonstige
39.31.82↔	Naht der A. gastrica	39.56.50↔	Plastische Rekonstruktion abdominaler Venen mit Gewebe-Patch, n.n.bez.
39.31.83↔	Naht der A. hepatica	39.56.51↔	Plastische Rekonstruktion der V. cava inferior mit Gewebe-Patch
39.31.84↔	Naht der A. lienalis	39.56.52↔	Plastische Rekonstruktion der V. iliaca mit Gewebe-Patch
39.31.85↔	Naht der A. renalis	39.56.59↔	Plastische Rekonstruktion abdominaler Venen mit Gewebe-Patch, sonstige
39.31.86↔	Naht der A. mesenterialis	39.56.60↔	Plastische Rekonstruktion von Gefässen der unteren Extremität mit Gewebe-Patch, n.n.bez.
39.31.87↔	Naht der A. lumbalis	39.56.61↔	Plastische Rekonstruktion von Arterien der unteren Extremität mit Gewebe-Patch
39.31.88↔	Naht der A. iliaca	39.56.62↔	Plastische Rekonstruktion der V. femoralis und V. poplitea mit Gewebe-Patch
39.31.89↔	Naht von abdominalen Arterien, sonstige	39.56.63↔	Plastische Rekonstruktion von sonstigen tiefen Venen der unteren Extremitäten mit Gewebe-Patch
39.32.11↔	Naht einer intrakraniellen Vene	39.56.64↔	Plastische Rekonstruktion von oberflächlichen Venen des Oberschenkels mit Gewebe-Patch
39.32.19↔	Naht einer Vene an Kopf und Hals, sonstige	39.56.69↔	Plastische Rekonstruktion von Gefässen der unteren Extremität mit Gewebe-Patch, sonstige
39.32.30↔	Naht einer thorakalen Vene, n.n.bez.	39.56.99↔	Plastische Rekonstruktion eines Blutgefässes mit Gewebe-Patch, sonstige
39.32.31↔	Naht der V. cava superior	39.57.00↔	Plastische Rekonstruktion mit synthetischem Patch Graft, n.n.bez.
39.32.32↔	Naht der V. brachiocephalica	39.57.10↔	Plastische Rekonstruktion von Gefässen an Kopf und Hals mit synthetischem Patch Graft, n.n.bez.
39.32.39↔	Naht einer thorakalen Vene, sonstige	39.57.11↔	Plastische Rekonstruktion von intrakraniellen Gefässen mit synthetischem Patch Graft
39.32.40↔	Naht einer abdominalen Vene, n.n.bez.	39.57.12↔	Plastische Rekonstruktion von extrakraniellen Arterien an Kopf und Hals mit synthetischem Patch Graft
39.32.41↔	Naht der V. cava inferior	39.57.13↔	Plastische Rekonstruktion der V. jugularis mit synthetischem Patch Graft
39.32.42↔	Naht der V. iliaca communis und V. iliaca interna	39.57.19↔	Plastische Rekonstruktion von Gefässen an Kopf und Hals mit synthetischem Patch Graft, sonstige
39.49.10↔	Revision einer Gefässanastomose	39.57.20↔	Plastische Rekonstruktion von Gefässen der oberen Extremität mit synthetischem Patch Graft, n.n.bez.
39.49.30↔	Ersatz eines kardialen Conduit	39.57.21↔	Plastische Rekonstruktion von Arterien der oberen Extremität mit synthetischem Patch Graft
39.51.00↔	Aneurysma-Clipping, n.n.bez.	39.57.22↔	Plastische Rekonstruktion der V. subclavia, V. axillaris und V. brachiocephalica mit synthetischem Patch Graft
39.51.11↔	Aneurysma-Clipping intrakraniell	39.57.23↔	Plastische Rekonstruktion von sonstigen tiefen Venen der oberen Extremitäten mit synthetischem Patch Graft
39.51.99↔	Aneurysma-Clipping, sonstige	39.57.29↔	Plastische Rekonstruktion von Gefässen der oberen Extremität mit synthetischem Patch Graft, sonstige
39.52.10↔	Sonstige Korrektur eines Aneurysmas von Blutgefässen an Kopf und Hals, n.n.bez.		
39.52.11↔	Sonstige Korrektur eines Aneurysmas von intrakraniellen Blutgefässen		
39.52.19↔	Sonstige Korrektur eines Aneurysmas von Blutgefässen an Kopf und Hals, sonstige		
39.52.20↔	Sonstige Korrektur eines Aneurysmas der Aorta, n.n.bez.		
39.52.21↔	Sonstige offen chirurgische Korrektur eines Aneurysmas der Aorta ascendens, des Aortenbogens und der thorakalen Aorta		
39.52.22↔	Sonstige offen chirurgische Korrektur eines Aneurysmas der Aorta abdominalis		
39.52.29↔	Sonstige Korrektur eines Aneurysmas der Aorta, sonstige		
39.53↔	Verschluss einer arteriovenösen Fistel		
39.54.10↔	Re-entry Operation, thorakale Aorta		
39.54.20↔	Re-entry Operation, Aorta abdominalis		
39.55↔	Reimplantation eines aberrierenden Nierengefässes		
39.56.00↔	Plastische Rekonstruktion eines Blutgefässes mit Gewebe-Patch, n.n.bez.		
39.56.10↔	Plastische Rekonstruktion von Gefässen an Kopf und Hals mit Gewebe-Patch, n.n.bez.		
39.56.11↔	Plastische Rekonstruktion von intrakraniellen Gefässen mit Gewebe-Patch		
39.56.12↔	Plastische Rekonstruktion der V. jugularis mit Gewebe-Patch		
39.56.19↔	Plastische Rekonstruktion von Gefässen an Kopf und Hals mit Gewebe-Patch, sonstige		
39.56.20↔	Plastische Rekonstruktion von Gefässen der oberen Extremität mit Gewebe-Patch, n.n.bez.		
39.56.21↔	Plastische Rekonstruktion von Arterien der oberen Extremität mit Gewebe-Patch		
39.56.22↔	Plastische Rekonstruktion der V. subclavia, V. axillaris und V. brachiocephalica mit Gewebe-Patch		

39.57.30↔	Plastische Rekonstruktion von thorakalen Gefässen mit synthetischem Patch Graft, n.n.bez.	39.59.51↔	Sonstige plastische Rekonstruktion der thorakalen Aorta
39.57.31↔	Plastische Rekonstruktion der thorakalen Aorta mit synthetischem Patch Graft	39.59.52↔	Sonstige plastische Rekonstruktion der A. pulmonalis
39.57.32↔	Plastische Rekonstruktion der V. pulmonalis mit synthetischem Patch Graft	39.59.53↔	Sonstige plastische Rekonstruktion von thorakalen Arterien, sonstige
39.57.33↔	Plastische Rekonstruktion der V. cava superior mit synthetischem Patch Graft	39.59.54↔	Sonstige plastische Rekonstruktion der V. pulmonalis
39.57.39↔	Plastische Rekonstruktion von thorakalen Gefässen mit synthetischem Patch Graft, sonstige	39.59.55↔	Sonstige plastische Rekonstruktion der V. cava superior
39.57.40↔	Plastische Rekonstruktion abdominaler Arterien mit synthetischem Patch Graft, n.n.bez.	39.59.59↔	Sonstige plastische Rekonstruktion von thorakalen Gefässen, sonstige
39.57.41↔	Plastische Rekonstruktion der abdominalen Aorta mit synthetischem Patch Graft	39.59.60↔	Sonstige plastische Rekonstruktion von abdominalen Arterien, n.n.bez.
39.57.42↔	Plastische Rekonstruktion des Truncus coeliacus mit synthetischem Patch Graft	39.59.61↔	Sonstige plastische Rekonstruktion der abdominalen Aorta
39.57.43↔	Plastische Rekonstruktion der A. gastrica mit synthetischem Patch Graft	39.59.62↔	Sonstige plastische Rekonstruktion des Truncus coeliacus
39.57.44↔	Plastische Rekonstruktion der A. hepatica mit synthetischem Patch Graft	39.59.63↔	Sonstige plastische Rekonstruktion der A. gastrica
39.57.45↔	Plastische Rekonstruktion der A. lienalis mit synthetischem Patch Graft	39.59.64↔	Sonstige plastische Rekonstruktion A. hepatica
39.57.46↔	Plastische Rekonstruktion der A. renalis mit synthetischem Patch Graft	39.59.65↔	Sonstige plastische Rekonstruktion der A. lienalis
39.57.47↔	Plastische Rekonstruktion der A. mesenterica mit synthetischem Patch Graft	39.59.66↔	Sonstige plastische Rekonstruktion der A. renalis
39.57.48↔	Plastische Rekonstruktion der A. iliaca mit synthetischem Patch Graft	39.59.67↔	Sonstige plastische Rekonstruktion der A. mesenterica
39.57.49↔	Plastische Rekonstruktion abdominaler Arterien mit synthetischem Patch Graft, sonstige	39.59.68↔	Sonstige plastische Rekonstruktion der A. iliaca
39.57.50↔	Plastische Rekonstruktion abdominaler Venen mit synthetischem Patch Graft, n.n.bez.	39.59.69↔	Sonstige plastische Rekonstruktion von abdominalen Arterien, sonstige
39.57.51↔	Plastische Rekonstruktion der V. cava inferior mit synthetischem Patch Graft	39.59.70↔	Sonstige plastische Rekonstruktion von abdominalen Venen, n.n.bez.
39.57.52↔	Plastische Rekonstruktion der V. iliaca mit synthetischem Patch Graft	39.59.71↔	Sonstige plastische Rekonstruktion der V. cava inferior
39.57.59↔	Plastische Rekonstruktion abdominaler Venen mit synthetischem Patch Graft, sonstige	39.59.72↔	Sonstige plastische Rekonstruktion der V. iliaca
39.57.60↔	Plastische Rekonstruktion von Gefässen der unteren Extremität mit synthetischem Patch Graft, n.n.bez.	39.59.79↔	Sonstige plastische Rekonstruktion von abdominalen Venen, sonstige
39.57.61↔	Plastische Rekonstruktion von Arterien der unteren Extremität mit synthetischem Patch Graft	39.59.80↔	Sonstige plastische Rekonstruktion von Gefässen der unteren Extremität, n.n.bez.
39.57.62↔	Plastische Rekonstruktion der V. femoralis und V. poplitea mit synthetischem Patch Graft	39.59.81↔	Sonstige plastische Rekonstruktion von Arterien der unteren Extremität
39.57.63↔	Plastische Rekonstruktion von sonstigen tiefen Venen der unteren Extremitäten mit synthetischem Patch Graft	39.59.82↔	Sonstige plastische Rekonstruktion der V. femoralis
39.57.64↔	Plastische Rekonstruktion von oberflächlichen Venen des Oberschenkels mit synthetischem Patch Graft	39.59.83↔	Sonstige plastische Rekonstruktion der V. poplitea
39.57.69↔	Plastische Rekonstruktion von Gefässen der unteren Extremität mit synthetischem Patch Graft, sonstige	39.59.88↔	Sonstige plastische Rekonstruktion von sonstigen tiefen Venen der unteren Extremität
39.57.99↔	Plastische Rekonstruktion mit synthetischem Patch Graft, sonstige	39.59.90↔	Sonstige plastische Rekonstruktion eines Gefässes, Venenklappenplastik
39.59.31↔	Sonstige plastische Rekonstruktion eines intrakraniellen Gefässes	39.61.00↔	Extrakorporelle Zirkulation (ECC), n.n.bez.
39.59.32↔	Sonstige plastische Rekonstruktion der extrakraniellen A. vertebralis	39.61.10↔	Konventionelle extrakorporelle Zirkulation (ECC) unter Normothermie (mehr als 35° C)
39.59.33↔	Sonstige plastische Rekonstruktion von extrakraniellen Arterien an Kopf und Hals, sonstige	39.61.11↔	Konventionelle extrakorporelle Zirkulation (ECC) unter milder Hypothermie (32 - 35° C)
39.59.34↔	Sonstige plastische Rekonstruktion der V. jugularis	39.61.12↔	Konventionelle extrakorporelle Zirkulation (ECC) unter moderater Hypothermie (26 bis unter 32° C)
39.59.39↔	Sonstige plastische Rekonstruktion von Gefässen an Kopf und Hals, sonstige	39.61.13↔	Konventionelle extrakorporelle Zirkulation (ECC) unter tiefer Hypothermie (20 bis unter 26° C)
39.59.40↔	Sonstige plastische Rekonstruktion von Gefässen der oberen Extremität, n.n.bez.	39.61.14↔	Konventionelle extrakorporelle Zirkulation (ECC) unter profunder Hypothermie (unter 20° C)
39.59.41↔	Sonstige plastische Rekonstruktion von Arterien der oberen Extremität	39.61.15↔	Konventionelle extrakorporelle Zirkulation (ECC) unter Hypothermie, unbekannte Temperatur
39.59.42↔	Sonstige plastische Rekonstruktion der V. subclavia, V. axillaris und V. brachiocephalica	39.61.21↔	Minimalisierte extrakorporelle Zirkulation (ECC) unter Normothermie (mehr als 35° C)
39.59.48↔	Sonstige plastische Rekonstruktion von sonstigen tiefen Venen der oberen Extremität	39.61.22↔	Minimalisierte extrakorporelle Zirkulation (ECC) unter milder Hypothermie (32 - 35° C)
39.59.49↔	Sonstige plastische Rekonstruktion von Gefässen der oberen Extremität, sonstige	39.61.23↔	Minimalisierte extrakorporelle Zirkulation (ECC) unter moderater Hypothermie (26 bis unter 32° C)
39.59.50↔	Sonstige plastische Rekonstruktion von thorakalen Gefässen, n.n.bez.	39.61.24↔	Minimalisierte extrakorporelle Zirkulation (ECC) unter tiefer Hypothermie (20 bis unter 26° C)
		39.61.25↔	Minimalisierte extrakorporelle Zirkulation (ECC) unter profunder Hypothermie (unter 20° C)
		39.61.26↔	Minimalisierte extrakorporelle Zirkulation (ECC) unter Hypothermie, unbekannte Temperatur
		39.61.99↔	Extrakorporelle Zirkulation (ECC), sonstige
		39.66↔	Perkutane kardiopulmonale Bypass
		39.71.00↔	Endovaskuläre Implantation eines Grafts in Aorta abdominalis, n.n.bez.
		39.71.10↔	Endovaskuläre Implantation eines Grafts in Aorta abdominalis, aortoiliakal, ohne Fenestrierung oder Seitenarm
		39.71.11↔	Endovaskuläre Implantation eines Grafts in Aorta abdominalis, aortoiliakal, mit Fenestrierung oder Seitenarm
		39.71.12↔	Endovaskuläre Implantation eines Grafts in Aorta abdominalis, Bifurkationsprothese, aortobiliakal, ohne Fenestrierung oder Seitenarm

39.71.13↔	Endovaskuläre Implantation eines Grafts in Aorta abdominalis, Bifurkationsprothese, aortobiliakal, mit Fenestrierung oder Seitenarm	39.77.61↔	Perkutane Rotationsthrömbektomie an intrakraniell(en) Gefäss(en)
39.71.14↔	Endovaskuläre Implantation eines Grafts in Aorta abdominalis, Rohrprothese, aortal, ohne Fenestrierung oder Seitenarm	39.77.62↔	Perkutane stentgestützte Thrombektomie an intrakraniell(en) Gefäss(en)
39.71.15↔	Endovaskuläre Implantation eines Grafts in Aorta abdominalis, Rohrprothese, aortal, mit Fenestrierung oder Seitenarm	39.77.69↔	Perkutane Thrombektomie an intrakraniell(en) Gefäss(en), sonstige
39.71.99↔	Endovaskuläre Implantation eines Grafts in Aorta abdominalis, sonstige	39.77.70↔	Perkutane endovaskuläre Fremdkörperentfernung aus intrakraniell(en) Gefäss(en)
39.72.00↔	Endovaskuläre plastische Rekonstruktion oder Okklusion von Gefässen am Kopf und Hals, n.n.bez.	39.77.99↔	Perkutane transluminale endovaskuläre Intervention an intrakraniell(en) Gefäss(en), sonstige
39.72.10↔	Selektive Embolisierung von intrakraniellen Gefässen, n.n.bez.	39.79.11↔	Endovaskuläre Implantation eines Grafts an viszerale Gefässen
39.72.11↔	Selektive Embolisierung von intrakraniellen Gefässen mit Partikeln oder Metallspiralen	39.79.12↔	Endovaskuläre Implantation eines Grafts an Gefässen des Beckens
39.72.12↔	Selektive Embolisierung von intrakraniellen Gefässen mit embolisierenden Flüssigkeiten, ablösbaren Ballons oder Schirmen	39.79.13↔	Endovaskuläre Implantation eines Grafts an abdominalen Gefässen
39.72.13↔	Selektive Embolisierung von intrakraniellen Gefässen durch Stents als Flow-Diverter	39.79.19↔	Endovaskuläre Implantation eines Grafts an sonstigen Gefässen, sonstige
39.72.14↔	Selektive Embolisierung von intrakraniellen Gefässen mit adhäsivem Embolisat	39.79.21↔	Coil-Embolisation oder -Verschluss von Gefässen der oberen Extremitäten
39.72.19↔	Selektive Embolisierung von intrakraniellen Gefässen, sonstige	39.79.22↔	Coil-Embolisation oder -Verschluss der Aorta
39.72.20↔	Selektive Embolisierung von extrakraniellen Gefässen des Kopfes und des Halses, n.n.bez.	39.79.24↔	Coil-Embolisation oder -Verschluss von thorakalen Gefässen
39.72.21↔	Selektive Embolisierung von extrakraniellen Gefässen des Kopfes und des Halses mit Partikeln oder Metallspiralen	39.79.25↔	Coil-Embolisation oder -Verschluss von viszerale Gefässen
39.72.22↔	Selektive Embolisierung von extrakraniellen Gefässen des Kopfes und des Halses mit embolisierenden Flüssigkeiten, ablösbaren Ballons oder Schirmen	39.79.26↔	Coil-Embolisation oder -Verschluss von abdominalen Gefässen
39.72.24↔	Selektive Embolisierung von extrakraniellen Gefässen des Kopfes und des Halses mit adhäsivem Embolisat	39.79.27↔	Coil-Embolisation oder -Verschluss von Gefässen der unteren Extremitäten
39.72.29↔	Selektive Embolisierung von extrakraniellen Gefässen des Kopfes und des Halses, sonstige	39.79.28↔	Coil-Embolisation oder -Verschluss von spinalen Gefässen
39.72.30↔	Perkutan-transluminale Embolisierung einer Gefässmissbildung durch Mikrokatheter, n.n.bez.	39.79.29↔	Coil-Embolisation oder -Verschluss von sonstigen Gefässen, sonstige
39.72.31↔	Perkutan-transluminale Embolisierung einer Gefässmissbildung durch Mikrokatheter, Verwendung von einem Mikrokatheter	39.79.31↔	Selektive Embolisierung mit embolisierenden Flüssigkeiten von Gefässen der oberen Extremitäten
39.72.32↔	Perkutan-transluminale Embolisierung einer Gefässmissbildung durch Mikrokatheter, Verwendung von zwei Mikrokathetern	39.79.32↔	Selektive Embolisierung mit embolisierenden Flüssigkeiten der Aorta
39.72.33↔	Perkutan-transluminale Embolisierung einer Gefässmissbildung durch Mikrokatheter, Verwendung von drei Mikrokathetern	39.79.34↔	Selektive Embolisierung mit embolisierenden Flüssigkeiten von thorakalen Gefässen
39.72.34↔	Perkutan-transluminale Embolisierung einer Gefässmissbildung durch Mikrokatheter, Verwendung von vier Mikrokathetern	39.79.35↔	Selektive Embolisierung mit embolisierenden Flüssigkeiten von viszerale Gefässen
39.72.35↔	Perkutan-transluminale Embolisierung einer Gefässmissbildung durch Mikrokatheter, Verwendung von fünf Mikrokathetern	39.79.36↔	Selektive Embolisierung mit embolisierenden Flüssigkeiten von abdominalen Gefässen
39.72.36↔	Perkutan-transluminale Embolisierung einer Gefässmissbildung durch Mikrokatheter, Verwendung von 6 und mehr Mikrokathetern	39.79.38↔	Selektive Embolisierung mit embolisierenden Flüssigkeiten von spinalen Gefässen
39.72.99↔	Endovaskuläre plastische Rekonstruktion oder Okklusion von Gefässen am Kopf und Hals, sonstige	39.79.40↔	Selektive Embolisierung mit ablösbaren Ballons von sonstigen Gefässen, n.n.bez.
39.73.00↔	Endovaskuläre Implantation eines Graft an der thorakalen Aorta, n.n.bez.	39.79.41↔	Selektive Embolisierung mit ablösbaren Ballons von Gefässen der oberen Extremitäten
39.73.10↔	Endovaskuläre Implantation eines Grafts in die Aorta thoracica, ohne Fenestrierung oder Seitenarm	39.79.42↔	Selektive Embolisierung mit ablösbaren Ballons der Aorta
39.73.11↔	Endovaskuläre Implantation eines Grafts in die Aorta thoracica, mit Fenestrierung oder Seitenarm	39.79.44↔	Selektive Embolisierung mit ablösbaren Ballons von thorakalen Gefässen
39.73.20↔	Endovaskuläre Implantation eines Grafts in die Aorta thoracoabdominalis	39.79.45↔	Selektive Embolisierung mit ablösbaren Ballons von viszerale Gefässen
39.73.99↔	Endovaskuläre Implantation eines Grafts an der thorakalen Aorta, sonstige	39.79.46↔	Selektive Embolisierung mit ablösbaren Ballons von abdominalen Gefässen
39.76.62↔	Perkutane stentgestützte Thrombektomie an extrakraniellen Gefässen	39.79.47↔	Selektive Embolisierung mit ablösbaren Ballons von spinalen Gefässen
39.77.00↔	Perkutane transluminale und endovaskuläre Intervention an intrakraniell(en) Gefäss(en), n.n.bez.	39.79.48↔	Selektive Embolisierung mit ablösbaren Ballons von Gefässen der unteren Extremitäten
39.77.10↔	Perkutane Ballonangioplastie an intrakraniell(en) Gefäss(en)	39.79.49↔	Selektive Embolisierung mit ablösbaren Ballons von sonstigen Gefässen, sonstige
39.77.20↔	Perkutane Bladeangioplastie an intrakraniell(en) Gefäss(en)	39.79.50↔	Selektive Embolisierung mit Schirmen von sonstigen Gefässen, n.n.bez.
39.77.30↔	Perkutane Laserangioplastie an intrakraniell(en) Gefäss(en)	39.79.51↔	Selektive Embolisierung mit Schirmen von Gefässen der oberen Extremitäten
39.77.40↔	Perkutane Atherektomie an intrakraniell(en) Gefäss(en)	39.79.52↔	Selektive Embolisierung mit Schirmen der Aorta
39.77.50↔	Perkutane selektive Thrombolysierung von intrakraniell(en) Gefäss(en)	39.79.54↔	Selektive Embolisierung mit Schirmen von thorakalen Gefässen
39.77.60↔	Perkutane Thrombektomie an intrakraniell(en) Gefäss(en), n.n.bez.	39.79.55↔	Selektive Embolisierung mit Schirmen von viszerale Gefässen
		39.79.56↔	Selektive Embolisierung mit Schirmen von abdominalen Gefässen
		39.79.57↔	Selektive Embolisierung mit Schirmen von Gefässen der unteren Extremitäten
		39.79.58↔	Selektive Embolisierung mit Schirmen von spinalen Gefässen
		39.79.59↔	Selektive Embolisierung mit Schirmen von sonstigen Gefässen, sonstige
		39.79.61↔	Selektive Embolisierung mit Partikeln von Gefässen der oberen Extremitäten

39.79.62↔	Selektive Embolisation mit Partikeln der Aorta	39.99.38↔	Katheterinterventioneller Verschluss des Ductus arteriosus Botalli, sonstige
39.79.64↔	Selektive Embolisation mit Partikeln von thorakalen Gefässen	39.99.39↔	Operationen bei sonstigen kongenitalen Gefässanomalien
39.79.65↔	Selektive Embolisation mit Partikeln von viszeralen Gefässen	40.3x.10↔	Regionale Lymphadenektomie als selbständiger Eingriff, n.n.bez.
39.79.66↔	Selektive Embolisation mit Partikeln von abdominalen Gefässen	40.3x.11↔	Regionale Lymphadenektomie als selbständiger Eingriff, zervikal
39.79.67↔	Selektive Embolisation mit Partikeln von Gefässen der unteren Extremitäten	40.3x.12↔	Regionale Lymphadenektomie als selbständiger Eingriff, axillär
39.79.68↔	Selektive Embolisation mit Partikeln von spinalen Gefässen	40.3x.13↔	Regionale Lymphadenektomie als selbständiger Eingriff, paraaortal, pelvin, obturatorisch oder Iliakal
39.79.70↔	Kathetertechnischer Verschluss von Arterien mittels Laser, sonstigen Gefässen, n.n.bez.	40.3x.14↔	Regionale Lymphadenektomie als selbständiger Eingriff, inguinal, offen chirurgisch
39.79.71↔	Kathetertechnischer Verschluss mittels Laser, an Arterien der oberen Extremitäten	40.3x.15↔	Regionale Lymphadenektomie als selbständiger Eingriff, inguinale, laparoskopisch
39.79.72↔	Kathetertechnischer Verschluss mittels Laser, an der Aorta	40.3x.16↔	Regionale Lymphadenektomie als selbständiger Eingriff, mediastinal und peribronchial
39.79.74↔	Kathetertechnischer Verschluss mittels Laser, an thorakalen Gefässen	40.3x.19↔	Regionale Lymphadenektomie als selbständiger Eingriff, sonstige
39.79.75↔	Kathetertechnischer Verschluss mittels Laser, an Gefässen der unteren Extremitäten	40.3x.21↔	Regionale Lymphadenektomie im Rahmen eines anderen Eingriffs, zervikal
39.79.76↔	Kathetertechnischer Verschluss mittels Laser, an viszeralen Gefässen	40.3x.22↔	Regionale Lymphadenektomie im Rahmen eines anderen Eingriffs, axillär
39.79.77↔	Kathetertechnischer Verschluss mittels Laser, an abdominalen Gefässen	40.3x.23↔	Regionale Lymphadenektomie im Rahmen eines anderen Eingriffs, paraaortal, pelvin oder Iliakal
39.79.79↔	Kathetertechnischer Verschluss von Arterien mittels Laser, sonstige Gefässe, sonstige	40.3x.24↔	Regionale Lymphadenektomie im Rahmen eines anderen Eingriffs, obturatorisch
39.79.80↔	Kathetertechnischer Verschluss von Arterien mittels Radiofrequenz, sonstige Gefässe, n.n.bez.	40.3x.25↔	Regionale Lymphadenektomie im Rahmen eines anderen Eingriffs, inguinale
39.79.81↔	Kathetertechnischer Verschluss mittels Radiofrequenz an Arterien der oberen Extremitäten	40.3x.26↔	Regionale Lymphadenektomie im Rahmen eines anderen Eingriffs, mediastinal und peribronchial
39.79.82↔	Kathetertechnischer Verschluss mittels Radiofrequenz an der Aorta	40.3x.29↔	Regionale Lymphadenektomie im Rahmen eines anderen Eingriffs, sonstige
39.79.84↔	Kathetertechnischer Verschluss mittels Radiofrequenz an thorakalen Gefässen	40.40↔	Neck dissection, n.n.bez.
39.79.85↔	Kathetertechnischer Verschluss mittels Radiofrequenz an Gefässen der unteren Extremitäten	40.41.00↔	Radikale Neck dissection, n.n.bez.
39.79.86↔	Kathetertechnischer Verschluss mittels Radiofrequenz an viszeralen Gefässen	40.41.10↔	Selektive (funktionelle) Neck dissection, supraomohyoid (Region I-III)
39.79.87↔	Kathetertechnischer Verschluss mittels Radiofrequenz an abdominalen Gefässen	40.41.11↔	Selektive (funktionelle) Neck dissection, lateral (Region II-IV)
39.79.89↔	Kathetertechnischer Verschluss mittels Radiofrequenz an sonstigen Gefässen, sonstige	40.41.12↔	Selektive (funktionelle) Neck dissection, anterolateral (Region I-IV)
39.8x.00↔	Operationen am Glomus caroticum, Sinus caroticus und anderen Paraganglien, n.n.bez.	40.41.13↔	Selektive (funktionelle) Neck dissection, posterolateral (Region II-V)
39.8x.10↔	Exploration des Glomus caroticum und anderer Paraganglien	40.41.14↔	Selektive (funktionelle) Neck dissection, central (Region VI)
39.8x.11↔	Exzision des Glomus caroticum und anderer Paraganglien	40.41.20↔	Radikale Neck dissection (inkl. modifiziert)
39.8x.20↔	Implantation oder Ersetzen eines Impulsgenerators zur Aktivierung des Baroreflexes	40.41.21↔	Erweiterte radikale Neck dissection
39.8x.21↔	Revision ohne Ersatz eines Impulsgenerators zur Aktivierung des Baroreflexes	40.41.99↔	Radikale Neck dissection, sonstige
39.8x.22↔	Entfernen eines Impulsgenerators zur Aktivierung des Baroreflexes	40.50↔	Radikale Exzision von Lymphknoten, n.n.bez.
39.8x.30↔	Implantation oder Ersetzen einer (von) Elektrode(n) zur Aktivierung des Baroreflexes	40.51.00↔	Radikale Exzision von axillären Lymphknoten, n.n.bez.
39.8x.31↔	Revision ohne Ersatz einer (von) Elektrode(n) zur Aktivierung des Baroreflexes	40.51.10↔	Radikale Exzision von axillären Lymphknoten als selbständiger Eingriff
39.8x.32↔	Entfernen einer (von) Elektrode(n) zur Aktivierung des Baroreflexes	40.51.11↔	Radikale Exzision von axillären Lymphknoten im Rahmen eines anderen Eingriffs
39.8x.99↔	Operationen am Glomus caroticum, Sinus caroticus und anderen Paraganglien, sonstige	40.51.99↔	Radikale Exzision von axillären Lymphknoten, sonstige
39.99.10↔	Aortopexie	40.52.00↔	Radikale Exzision von periaortalen Lymphknoten, n.n.bez.
39.99.20↔	Operationen bei kongenitalen Gefässanomalien, n.n.bez.	40.52.10↔	Radikale Exzision von retroperitonealen (paraaortal, parakaval) und pelvinalen Lymphknoten als selbständiger Eingriff
39.99.21↔	Operationen bei kongenitaler Anomalie des Aortenisthmus (Stenose) oder bei unterbrochenem Aortenbogen	40.52.11↔	Radikale Exzision von retroperitonealen (paraaortal, parakaval) und pelvinalen Lymphknoten im Rahmen eines anderen Eingriffs
39.99.22↔	Operationen bei kongenitalen Anomalien der A. oder V. pulmonalis oder bei A. lusoria	40.52.99↔	Radikale Exzision von periaortalen Lymphknoten, sonstige
39.99.23↔	Operationen bei kongenitalen Anomalien der V. cava	40.53.00↔	Radikale Exzision von iliakalen Lymphknoten, n.n.bez.
39.99.24↔	Operationen bei kongenitalen Kollateralgefässen und Unifokalisierung	40.53.10↔	Radikale Exzision von iliakalen Lymphknoten als selbständiger Eingriff
39.99.30↔	Katheterinterventioneller Verschluss des Ductus arteriosus Botalli, n.n.bez.	40.53.11↔	Radikale Exzision von iliakalen Lymphknoten im Rahmen eines anderen Eingriffs
39.99.31↔	Katheterinterventioneller Verschluss des Ductus arteriosus Botalli, mit Coil	40.53.99↔	Radikale Exzision von iliakalen Lymphknoten, sonstige
39.99.32↔	Katheterinterventioneller Verschluss des Ductus arteriosus Botalli, mit Amplatz-Ductus-Occluder	40.54.00↔	Radikale Exzision von inguinalen Lymphknoten, n.n.bez.
		40.54.10↔	Radikale Exzision von inguinalen Lymphknoten als selbständiger Eingriff
		40.54.11↔	Radikale Exzision von inguinalen Lymphknoten im Rahmen eines anderen Eingriffs
		40.54.99↔	Radikale Exzision von inguinalen Lymphknoten, sonstige
		40.59.00↔	Radikale Exzision anderer Lymphknoten, n.n.bez.
		40.59.10↔	Radikale Exzision anderer Lymphknoten als selbständiger Eingriff, n.n.bez.

40.59.11↔	Radikale Exzision mediastinaler Lymphknoten als selbständiger Eingriff	41.95.10↔	Plastische Rekonstruktion an der Milz, Naht
40.59.12↔	Radikale Exzision peribronchialer Lymphknoten als selbständiger Eingriff	41.95.99↔	Plastische Rekonstruktion an der Milz, sonstige
40.59.19↔	Radikale Exzision anderer Lymphknoten als selbständiger Eingriff, sonstige	41.99↔	Sonstige Operationen an der Milz
40.59.20↔	Radikale Exzision anderer Lymphknoten im Rahmen eines anderen Eingriffs, n.n.bez.	42.09.11↔	Andere Inzision am Ösophagus, offen chirurgisch
40.59.21↔	Radikale Exzision mediastinaler Lymphknoten im Rahmen eines anderen Eingriffs	42.09.12↔	Andere Inzision am Ösophagus, laparoskopisch
40.59.22↔	Radikale Exzision peribronchialer Lymphknoten im Rahmen eines anderen Eingriffs	42.10↔	Ösophagostomie, n.n.bez.
40.59.29↔	Radikale Exzision anderer Lymphknoten im Rahmen eines anderen Eingriffs, sonstige	42.11↔	Zervikale Ösophagostomie
40.59.99↔	Radikale Exzision anderer Lymphknoten, sonstige	42.12↔	Exteriorisation einer ösophagealen Tasche
40.62↔	Fistulierung des Ductus thoracicus	42.19↔	Sonstige Fistulisierung des Ösophagus nach aussen
40.63↔	Verschluss einer Fistel des Ductus thoracicus	42.21↔	Operative Ösophagoskopie durch Inzision
40.64↔	Ligatur des Ductus thoracicus	42.25↔	Offene Biopsie am Ösophagus
40.9x.10↔	Anastomose zur Beseitigung eines Lymphödems	42.31↔	Lokale Exzision eines Ösophagus-Divertikels
40.9x.20↔	Inzision einer Lymphozele	42.32↔	Lokale Exzision von anderer Läsion oder Gewebe aus dem Ösophagus
41.00↔	Hämatopoetische Stammzellentnahme und -transplantation, n.n.bez.	42.39↔	Sonstige Destruktion von Läsion oder Gewebe aus dem Ösophagus
41.0b.09↔	Hämatopoetische Stammzelltransplantation, sonstige	42.40↔	Ösophagektomie, n.n.bez.
41.0b.11↔	Hämatopoetische Stammzelltransplantation aus dem Knochenmark, autolog	42.41.00↔	Partielle Ösophagektomie, n.n.bez.
41.0b.12↔	Hämatopoetische Stammzelltransplantation aus dem Knochenmark, allogene, verwandt, HLA-identisch	42.41.10↔	Partielle Ösophagektomie ohne Wiederherstellung der Kontinuität
41.0b.13↔	Hämatopoetische Stammzelltransplantation aus dem Knochenmark, allogene, verwandt, nicht-HLA-identisch	42.41.20↔	Partielle Ösophagektomie mit Wiederherstellung der Kontinuität
41.0b.14↔	Hämatopoetische Stammzelltransplantation aus dem Knochenmark, allogene, nicht-verwandt, HLA-identisch	42.41.99↔	Partielle Ösophagektomie, sonstige
41.0b.15↔	Hämatopoetische Stammzelltransplantation aus dem Knochenmark, allogene, nicht-verwandt, nicht-HLA-identisch	42.42.00↔	Totale Ösophagektomie, n.n.bez.
41.0b.21↔	Hämatopoetische Stammzelltransplantation aus dem peripheren Blut, autolog	42.42.10↔	Totale Ösophagektomie, ohne Wiederherstellung der Kontinuität
41.0b.22↔	Hämatopoetische Stammzelltransplantation aus dem peripheren Blut, allogene, verwandt, HLA-identisch	42.42.20↔	Totale Ösophagektomie, mit Wiederherstellung der Kontinuität, transmediastinal
41.0b.23↔	Hämatopoetische Stammzelltransplantation aus dem peripheren Blut, allogene, verwandt, nicht-HLA-identisch	42.42.21↔	Totale Ösophagektomie, mit Wiederherstellung der Kontinuität, thorakoabdominal
41.0b.24↔	Hämatopoetische Stammzelltransplantation aus dem peripheren Blut, allogene, nicht-verwandt, HLA-identisch	42.42.29↔	Totale Ösophagektomie, mit Wiederherstellung der Kontinuität, sonstiger Zugang
41.0b.25↔	Hämatopoetische Stammzelltransplantation aus dem peripheren Blut, allogene, nicht-verwandt, nicht-HLA-identisch	42.42.99↔	Totale Ösophagektomie, sonstige
41.0b.31↔	Hämatopoetische Stammzelltransplantation aus Nabelschnurblut, autolog	42.51.00↔	Intrathorakale Ösophagoösophagostomie, n.n.bez.
41.0b.32↔	Hämatopoetische Stammzelltransplantation aus Nabelschnurblut, allogene gerichtet, verwandt, HLA-identisch	42.51.10↔	Intrathorakale Ösophagoösophagostomie, Rekonstruktion der Ösophaguspassage bei Atresie und Versorgung einer kongenitalen ösophago-trachealen Fistel
41.0b.33↔	Hämatopoetische Stammzelltransplantation aus Nabelschnurblut, allogene gerichtet, verwandt, nicht-HLA-identisch	42.51.99↔	Intrathorakale Ösophagoösophagostomie, sonstige
41.0b.34↔	Hämatopoetische Stammzelltransplantation aus Nabelschnurblut, allogene gerichtet, nicht-verwandt, HLA-identisch	42.52↔	Intrathorakale Ösophagogastrostomie
41.0b.35↔	Hämatopoetische Stammzelltransplantation aus Nabelschnurblut, allogene gerichtet, nicht-verwandt, nicht-HLA-identisch	42.53↔	Intrathorakale Ösophagusanastomose mit Interposition von Dünndarm
41.0d↔	Hämatopoetische Stammzellentnahme und -transplantation, sonstige	42.54↔	Sonstige intrathorakale Ösophagoenterostomie
41.2↔	Splenotomie	42.55↔	Intrathorakale Ösophagusanastomose mit Interposition von Dickdarm
41.33↔	Offene Milzbiopsie	42.56↔	Sonstige intrathorakale Ösophagokolostomie
41.41↔	Marsupialisation einer Milzzyste	42.58↔	Intrathorakale Ösophagusanastomose mit anderer Interposition
41.42.00↔	Exzision oder Destruktion von Läsion oder Gewebe der Milz, n.n.bez.	42.59↔	Sonstige intrathorakale Ösophagusanastomose
41.42.10↔	Exzision von Läsion oder Gewebe der Milz	42.61↔	Prästernale Ösophagoösophagostomie
41.42.20↔	Destruktion von Läsion oder Gewebe der Milz	42.62↔	Prästernale Ösophagogastrostomie
41.42.99↔	Exzision oder Destruktion von Läsion oder Gewebe der Milz, sonstige	42.63↔	Prästernale Ösophagusanastomose mit Interposition von Dünndarm
41.43↔	Partielle Splenektomie	42.64↔	Sonstige prästernale Ösophagoenterostomie
41.5↔	Totale Splenektomie	42.65↔	Prästernale Ösophagusanastomose mit Interposition von Dickdarm
41.93↔	Exzision einer akzessorischen Milz	42.66↔	Sonstige prästernale Ösophagokolostomie
41.94↔	Milztransplantation	42.68↔	Sonstige prästernale Ösophagusanastomose mit Interposition
41.95.00↔	Plastische Rekonstruktion an der Milz, n.n.bez.	42.69↔	Sonstige prästernale Ösophagusanastomose
		42.7x.11↔	Ösophagomyotomie, offen chirurgisch
		42.7x.12↔	Ösophagomyotomie, laparoskopisch
		42.7x.21↔	Ösophagomyotomie, pharyngo-zervikal, offen chirurgisch
		42.7x.22↔	Ösophagomyotomie, pharyngo-zervikal, laparoskopisch
		42.7x.31↔	Ösophago-Gastroomyotomie, offen chirurgisch
		42.7x.32↔	Ösophago-Gastroomyotomie, laparoskopisch
		42.81.20↔	Einsetzen und Wechsel von einer nicht selbstexpandierenden Prothese (permanenter Tubus) in den Ösophagus, offen chirurgisch
		42.81.21↔	Einsetzen und Wechsel von zwei nicht selbstexpandierenden Prothesen (permanenter Tubus) in den Ösophagus, offen chirurgisch
		42.81.22↔	Einsetzen und Wechsel von mehr als zwei nicht selbstexpandierenden Prothesen (permanenter Tubus) in den Ösophagus, offen chirurgisch

42.81.30↔	Einsetzen und Wechsel von einer nicht selbstexpandierenden Prothese (permanenter Tubus) in den Ösophagus, laparoskopisch	43.7x.10↔	Partielle Gastrektomie (2/3-Resektion) mit Anastomose zum Jejunum
42.81.31↔	Einsetzen und Wechsel von zwei nicht selbstexpandierenden Prothesen (permanenter Tubus) in den Ösophagus, laparoskopisch	43.7x.20↔	Partielle Gastrektomie (4/5-Resektion) mit Anastomose zum Jejunum
42.81.32↔	Einsetzen und Wechsel von mehr als zwei nicht selbstexpandierenden Prothesen (permanenter Tubus) in den Ösophagus, laparoskopisch	43.7x.99↔	Partielle Gastrektomie mit Anastomose zum Jejunum, sonstige
42.81.50↔	Einsetzen und Wechsel einer selbstexpandierenden Prothese (permanenter Tubus) in den Ösophagus, offen chirurgisch	43.81↔	Partielle Gastrektomie mit Dünndarmtransposition
42.81.51↔	Einsetzen und Wechsel von zwei selbstexpandierenden Prothesen (permanenter Tubus) in den Ösophagus, offen chirurgisch	43.89.00↔	Sonstige partielle Gastrektomie, n.n.bez.
42.81.52↔	Einsetzen und Wechsel von mehr als zwei selbstexpandierenden Prothesen (permanenter Tubus) in den Ösophagus, offen chirurgisch	43.89.10↔	Segmentresektion des Magens
42.81.60↔	Einsetzen und Wechsel einer selbstexpandierenden Prothese (permanenter Tubus) in den Ösophagus, laparoskopisch	43.89.20↔	Biliopankreatische Diversion des Magens nach Scopinaro, offen chirurgisch
42.81.61↔	Einsetzen und Wechsel von zwei selbstexpandierenden Prothesen (permanenter Tubus) in den Ösophagus, laparoskopisch	43.89.21↔	Biliopankreatische Diversion des Magens nach Scopinaro, laparoskopisch
42.81.62↔	Einsetzen und Wechsel von mehr als zwei selbstexpandierenden Prothesen (permanenter Tubus) in den Ösophagus, laparoskopisch	43.89.30↔	Biliopankreatische Diversion des Magens mit Duodenal-Switch [BPD-DS], offen chirurgisch
42.82↔	Naht einer Ösophagus-Verletzung	43.89.31↔	Biliopankreatische Diversion des Magens mit Duodenal-Switch [BPD-DS], laparoskopisch
42.83↔	Verschluss einer Ösophagostomie	43.89.40↔	Sleeve resection, offen chirurgisch
42.85↔	Plastische Rekonstruktion an einer Ösophagusstenose	43.89.41↔	Sleeve resection, laparoskopisch
42.87↔	Sonstiges Transplantat am Ösophagus	43.89.42↔	Sleeve resection nach Magenband, offen chirurgisch
42.88.00↔	Entfernung von Prothesen aus dem Ösophagus, n.n.bez.	43.89.43↔	Sleeve resection nach Magenband, laparoskopisch
42.88.11↔	Entfernung von Prothesen aus dem Ösophagus, offen chirurgisch	43.89.44↔	Re-sleeve resection, offen chirurgisch
42.88.12↔	Entfernung von Prothesen aus dem Ösophagus, laparoskopisch	43.89.45↔	Re-sleeve resection, laparoskopisch
42.88.99↔	Entfernung von Prothesen aus dem Ösophagus, sonstige	43.89.50↔	Duodenal-Switch nach Sleeve resection (Zweiteingriff), offen chirurgisch
42.91↔	Ligatur von Ösophagusvarizen	43.89.51↔	Duodenal-Switch nach Sleeve resection (Zweiteingriff), laparoskopisch
42.99.10↔	Sonstige Operation am Ösophagus, Sperroperation am Ösophagus	43.89.90↔	Sonstige atypische partielle Gastrektomie
42.99.35↔	Implantation eines Antirefluxsystems zur Unterstützung der ösophagealen Sphinkterfunktion, offen chirurgisch	43.89.99↔	Sonstige partielle Gastrektomie, sonstige
42.99.36↔	Implantation eines Antirefluxsystems zur Unterstützung der ösophagealen Sphinkterfunktion, laparoskopisch	43.91↔	Totale Gastrektomie mit intestinaler Interposition
42.99.37↔	Implantation einer Sonde eines Antirefluxsystems zur Unterstützung der ösophagealen Sphinkterfunktion, offen chirurgisch	43.99.00↔	Sonstige totale Gastrektomie, n.n.bez.
42.99.38↔	Implantation einer Sonde eines Antirefluxsystems zur Unterstützung der ösophagealen Sphinkterfunktion, laparoskopisch	43.99.10↔	Restgastrektomie nach bariatrischem Voreingriff, offen chirurgisch
42.99.3a↔	Entfernen eines Antirefluxsystems zur Unterstützung der ösophagealen Sphinkterfunktion, offen chirurgisch	43.99.11↔	Restgastrektomie nach bariatrischem Voreingriff, laparoskopisch
42.99.3b↔	Entfernen eines Antirefluxsystems zur Unterstützung der ösophagealen Sphinkterfunktion, laparoskopisch	43.99.99↔	Sonstige totale Gastrektomie, sonstige
42.99.3c↔	Entfernen einer Sonde eines Antirefluxsystems zur Unterstützung der ösophagealen Sphinkterfunktion, offen chirurgisch	44.00↔	Vagotomie, n.n.bez.
42.99.3d↔	Entfernen einer Sonde eines Antirefluxsystems zur Unterstützung der ösophagealen Sphinkterfunktion, laparoskopisch	44.01↔	Trunkuläre Vagotomie
42.99.3e↔	Revision ohne Ersatz eines Antirefluxsystems zur Unterstützung der ösophagealen Sphinkterfunktion, offen chirurgisch	44.02↔	Superselektive Vagotomie
42.99.3f↔	Revision ohne Ersatz eines Antirefluxsystems zur Unterstützung der ösophagealen Sphinkterfunktion, laparoskopisch	44.03↔	Sonstige selektive Vagotomie
42.99.42↔	Schlingenligatur und Clippen am Ösophagus, offen chirurgisch	44.11↔	Transabdominale Gastroskopie
43.0↔	Gastrotomie	44.15↔	Offene Biopsie am Magen
43.3↔	Pyloromyotomie	44.21↔	Dilatation des Pylorus durch Inzision
43.5↔	Partielle Gastrektomie mit Anastomose zum Ösophagus	44.29↔	Sonstige Pyloroplastik
43.6x.00↔	Partielle Gastrektomie mit Anastomose zum Duodenum, n.n.bez.	44.31.00↔	Magenbypass, n.n.bez.
43.6x.10↔	Pylorusresektion mit Anastomose zum Duodenum	44.31.09↔	Magenbypass, sonstige
43.6x.20↔	Billroth I	44.31.11↔	Proximaler Magenbypass, offen chirurgisch
43.6x.99↔	Partielle Gastrektomie mit Anastomose zum Duodenum, sonstige	44.31.12↔	Proximaler Magenbypass, laparoskopisch
43.7x.00↔	Partielle Gastrektomie mit Anastomose zum Jejunum, n.n.bez.	44.31.13↔	Proximaler Magenbypass nach Sleeve resection, reversal Eingriff, offen chirurgisch
		44.31.14↔	Proximaler Magenbypass nach Sleeve resection, reversal Eingriff, laparoskopisch
		44.31.15↔	Proximaler Magenbypass nach Gastric Banding, nach bariatrischem Voreingriff, offen chirurgisch
		44.31.16↔	Proximaler Magenbypass nach Gastric Banding, nach bariatrischem Voreingriff, laparoskopisch
		44.31.21↔	Distaler Magenbypass, offen chirurgisch
		44.31.22↔	Distaler Magenbypass, laparoskopisch
		44.31.31↔	Omega-loop Gastric Bypass, offen chirurgisch
		44.31.32↔	Omega-loop Gastric Bypass, laparoskopisch
		44.38↔	Laparoskopische Gastroenterostomie
		44.39↔	Sonstige Gastroenterostomie
		44.40↔	Übernähung eines peptischen Ulkus, n.n.bez.
		44.41↔	Übernähung eines Ulcus ventriculi
		44.42↔	Übernähung eines Ulcus duodeni
		44.49.10↔	Sklerosierung von Fundusvarizen, offen chirurgisch
		44.49.11↔	Sklerosierung von Fundusvarizen, laparoskopisch
		44.49.20↔	Ligatur von Fundusvarizen, offen chirurgisch
		44.49.21↔	Ligatur von Fundusvarizen, laparoskopisch
		44.49.30↔	Sperroperation am Fundus
		44.5x.00↔	Revision einer Magenanastomose, n.n.bez.
		44.5x.10↔	Revision einer Magenanastomose nach Billroth I und II-Operation

44.5x.21↔	Revision einer Magenanastomose nach Magenbypass oder mit intestinaler Interposition, offen chirurgisch	44.99.12↔	Bougierung am Magen, laparoskopisch
44.5x.22↔	Revision einer Magenanastomose nach Magenbypass oder mit intestinaler Interposition, laparoskopisch	44.99.21↔	Schlingenligatur und Clippen am Magen, offen chirurgisch
44.5x.31↔	Pouchrevision nach Gastric Bypass, offen chirurgisch	44.99.22↔	Schlingenligatur und Clippen am Magen, laparoskopisch
44.5x.32↔	Pouchrevision nach Gastric Bypass, laparoskopisch	44.99.51↔	Einlegen oder Wechsel einer nicht selbstexpandierenden Prothese am Magen, offen chirurgisch
44.5x.41↔	Revision nach biliopankreatischer Diversion [BPD], offen chirurgisch	44.99.52↔	Einlegen oder Wechsel einer nicht selbstexpandierenden Prothese am Magen, laparoskopisch
44.5x.42↔	Revision nach biliopankreatischer Diversion [BPD], laparoskopisch	44.99.61↔	Einlegen oder Wechsel einer selbstexpandierenden Prothese am Magen, offen chirurgisch
44.5x.43↔	Reversal nach biliopankreatischer Diversion (BPD), offen chirurgisch	44.99.62↔	Einlegen oder Wechsel einer selbstexpandierenden Prothese am Magen, laparoskopisch
44.5x.44↔	Reversal nach biliopankreatischer Diversion (BPD), laparoskopisch	44.99.71↔	Entfernen einer Prothese aus dem Magen, offen chirurgisch
44.5x.51↔	Reversal nach Gastric Bypass, offen chirurgisch	44.99.72↔	Entfernen einer Prothese aus dem Magen, laparoskopisch
44.5x.52↔	Reversal nach Gastric Bypass, laparoskopisch	44.99.80↔	Implantation und Wechsel eines Magenschrittmachers (inkl. Sonden)
44.5x.99↔	Revision einer Magenanastomose, sonstige	44.99.81↔	Revision ohne Ersatz eines Magenschrittmachers (inkl. Sonden)
44.61↔	Naht einer Magenverletzung	44.99.91↔	Sonstige Operationen am Pylorus
44.63.00↔	Verschluss einer anderen Magenfistel, n.n.bez.	45.15↔	Offene Biopsie am Dünndarm
44.63.11↔	Verschluss einer anderen Magenfistel, offen chirurgisch	45.26↔	Offene Biopsie am Dickdarm
44.63.12↔	Verschluss einer anderen Magenfistel, laparoskopisch	45.50↔	Isolation eines Darmsegments, n.n.bez.
44.63.99↔	Verschluss einer anderen Magenfistel, sonstige	45.51↔	Isolation eines Dünndarmsegments
44.64↔	Gastropexie	45.52↔	Isolation eines Dickdarmsegments
44.65.00↔	Ösophagogastroplastik, n.n.bez.	45.61↔	Multiple Segmentresektion am Dünndarm
44.65.10↔	Ösophagogastroplastik, Kardioplastik, offen chirurgisch	45.62↔	Sonstige Teilresektion am Dünndarm
44.65.20↔	Ösophagogastroplastik, (Hemi-)Fundoplikatio, offen chirurgisch	45.63.00↔	Totalexstirpation des Dünndarms, n.n.bez.
44.65.99↔	Ösophagogastroplastik, sonstige	45.63.99↔	Totalexstirpation des Dünndarms, sonstige
44.66.00↔	Sonstige Massnahmen zur Rekonstruktion der ösophagogastrischen Sphinkterfunktion, n.n.bez.	45.70↔	Teilresektion am Dickdarm, n.n.bez.
44.66.11↔	Hiatus Plastik bei bariatrischem Eingriff, offen chirurgisch	45.71↔	Multiple Segmentresektion am Dickdarm
44.66.99↔	Sonstige Massnahmen zur Rekonstruktion der ösophagogastrischen Sphinkterfunktion, sonstige	45.72↔	Ileozäkale Resektion
44.67.00↔	Laparoskopische Massnahmen zur Rekonstruktion der ösophagogastrischen Sphinkterfunktion, n.n.bez.	45.73↔	Hemikolektomie rechts
44.67.10↔	Laparoskopische Massnahmen zur Rekonstruktion der ösophagogastrischen Sphinkterfunktion, Kardioplastik, laparoskopisch	45.74↔	Resektion des Colon transversum
44.67.20↔	Laparoskopische Massnahmen zur Rekonstruktion der ösophagogastrischen Sphinkterfunktion, (Hemi-)Fundoplikatio, laparoskopisch	45.75↔	Hemikolektomie links
44.67.99↔	Laparoskopische Massnahmen zur Rekonstruktion der ösophagogastrischen Sphinkterfunktion, sonstige	45.76.00↔	Sigmoidektomie, n.n.bez.
44.68.00↔	Gastroplastik, n.n.bez.	45.76.09↔	Sigmoidektomie, sonstige
44.68.10↔	Vertikale Gastroplastik, laparoskopisch	45.76.11↔	Sigmoidektomie, offen chirurgisch
44.68.11↔	Vertikale Gastroplastik, offen chirurgisch	45.76.21↔	Sigmoidektomie, laparoskopisch
44.68.99↔	Gastroplastik, sonstige	45.79.00↔	Sonstige Teilresektion am Dickdarm, n.n.bez.
44.69↔	Sonstige Rekonstruktion am Magen	45.79.10↔	Segmentresektion am Dickdarm
44.91↔	Offene Ligatur von Magenvarizen	45.79.11↔	Resektion multipler Dickdarmsegmente
44.92↔	Intraoperative Manipulation am Magen	45.79.12↔	Subtotale Kolektomie
44.93↔	Einsetzen eines Magenballons	45.79.20↔	Erweiterte Sigmaresektion
44.94↔	Entfernen eines Magenballons	45.79.22↔	Erweiterte subtotale Kolonresektion
44.95.00↔	Restriktive Magenoperation, n.n.bez.	45.79.23↔	Erweiterte Hemikolektomie rechts, offen chirurgisch
44.95.11↔	Gastric banding, offen chirurgisch	45.79.24↔	Erweiterte Hemikolektomie rechts, laparoskopisch
44.95.12↔	Gastric banding, laparoskopisch	45.79.25↔	Erweiterte Hemikolektomie links, offen chirurgisch
44.95.99↔	Restriktive Magenoperation, sonstige	45.79.26↔	Erweiterte Hemikolektomie links, laparoskopisch
44.96.00↔	Revision von restriktiven Magenoperationen, n.n.bez.	45.79.29↔	Sonstige erweiterte Teilresektion am Dickdarm
44.96.11↔	Bandreposition nach Gastric Banding, offen chirurgisch	45.79.99↔	Sonstige Teilresektion am Dickdarm, sonstige
44.96.12↔	Bandreposition nach Gastric Banding, laparoskopisch	45.8x.00↔	Totale intraabdominale Kolektomie, n.n.bez.
44.96.13↔	Bandwechsel nach Gastric Banding, offen chirurgisch	45.8x.20↔	Totale intraabdominale Kolektomie, Erweiterte totale Kolektomie
44.96.14↔	Bandwechsel nach Gastric Banding, laparoskopisch	45.8x.30↔	Totale intraabdominale Kolektomie, Erweiterte totale Proktokolektomie
44.96.16↔	Katheterreparation nach Gastric banding, mit intraabdominalem Eingriff, offen chirurgisch	45.8x.99↔	Totale intraabdominale Kolektomie, sonstige
44.96.17↔	Katheterreparation nach Gastric banding, mit intraabdominalem Eingriff, laparoskopisch	45.90↔	Intestinale Anastomose, n.n.bez.
44.96.18↔	Portwechsel nach Gastric Banding	45.91.00↔	Dünndarm-Dünndarm-Anastomose, n.n.bez.
44.96.99↔	Revision von restriktiven Magenoperationen, sonstige	45.91.11↔	Neuanlage einer Fusspunktanastomose am Dünndarm nach bariatrischem Voreingriff, offen chirurgisch
44.97.00↔	Entfernen von Vorrichtung(en) einer Magenrestriktion, n.n.bez.	45.91.12↔	Neuanlage einer Fusspunktanastomose am Dünndarm nach bariatrischem Voreingriff, laparoskopisch
44.97.11↔	Entfernen von Magenband, offen chirurgisch	45.91.99↔	Dünndarm-Dünndarm-Anastomose, sonstige
44.97.12↔	Entfernen von Magenband, laparoskopisch	45.92↔	Anastomose des Dünndarms zum Rektumstumpf
44.97.99↔	Entfernen von Vorrichtung(en) einer Magenrestriktion, sonstige	45.93↔	Sonstige Dünndarm-Dickdarm-Anastomose
44.99.11↔	Bougierung am Magen, offen chirurgisch	45.94↔	Dickdarm-Dickdarm-Anastomose
		45.95↔	Anastomose zum Anus
		46.01↔	Exteriorisation des Dünndarms
		46.02↔	Resektion eines exteriorisierten Dünndarmsegments
		46.03↔	Exteriorisation des Dickdarms
		46.04↔	Resektion eines exteriorisierten Dickdarmsegments
		46.10↔	Kolostomie, n.n.bez.
		46.11↔	Temporäre Kolostomie
		46.13↔	Permanente Kolostomie

46.14↔	Verzögerte Eröffnung einer Kolostomie	47.11↔	Laparoskopische inzidente Appendektomie
46.20↔	Ileostomie, n.n.bez.	47.2↔	Drainage eines Appendixabszesses
46.21↔	Temporäre Ileostomie	47.91↔	Appendikostomie
46.22↔	Kontinente Ileostomie	47.92↔	Verschluss einer Appendixfistel
46.23↔	Sonstige permanente Ileostomie	47.99↔	Sonstige Operationen an der Appendix
46.33↔	Anlage eines Duodenostomie	48.0↔	Proktotomie
46.34↔	Offen chirurgische Anlage einer Jejunostomie	48.1↔	Proktostomie
46.39.00↔	Sonstige Enterostomie, n.n.bez.	48.21↔	Transabdominale Rektosigmoidoskopie
46.39.10↔	Sonstige Enterostomie, Anlage einer Bishop-Koop-Anastomose	48.25↔	Offene Biopsie am Rektum
46.39.99↔	Sonstige Enterostomie, sonstige	48.26↔	Biopsie am Perirektalgewebe
46.40↔	Revision eines intestinalen Stomas, n.n.bez.	48.41↔	Submuköse Rektumresektion nach Soave
46.41.00↔	Revision eines Dünndarm-Stomas, n.n.bez.	48.49↔	Sonstige Rektumresektion mit Durchzugsverfahren
46.41.10↔	Plastische Erweiterung oder Einengung eines Dünndarm-Stomas	48.50↔	Rektumresektion ohne Sphinktererhaltung, n.n.bez.
		48.51↔	Abdominoperineale Rektumresektion
46.41.11↔	Neueinpflanzung eines Dünndarm-Stomas	48.52↔	Abdominoperineale Rektumresektion, erweitert
46.41.12↔	Abtragung des vorverlagerten Teiles eines Dünndarm-Stomas	48.53↔	Abdominosakrale, sakroperineale und perineale Rektumresektion
46.41.20↔	Umwandlung eines Dünndarm-Stomas in ein kontinentes Stoma		
46.41.99↔	Revision eines Dünndarm-Stomas, sonstige	48.54↔	Abdominosakrale, sakroperineale und perineale Rektumresektion, erweitert
46.42↔	Plastische Rekonstruktion an einer Perikolostomie-Hernie	48.59↔	Rektumresektion ohne Sphinktererhaltung, sonstige
46.43.00↔	Sonstige Revision eines künstlichen Dickdarms, n.n.bez.	48.65↔	Rektumresektion nach Duhamel
46.43.10↔	Plastische Erweiterung oder Einengung eines Kolostomas	48.66.00↔	Rektumresektion mit Sphinktererhaltung, n.n.bez.
46.43.11↔	Neueinpflanzung eines Kolostomas	48.66.09↔	Rektumresektion mit Sphinktererhaltung, sonstige
46.43.12↔	Abtragung des vorverlagerten Teiles eines Kolostomas	48.66.11↔	Manschettenresektion und tubuläre Resektion des Rektums, mit Anastomose, offen chirurgisch
46.43.20↔	Umwandlung eines Kolostomas in ein kontinentes Stoma		
46.43.99↔	Sonstige Revision eines künstlichen Dickdarms, sonstige	48.66.12↔	Manschettenresektion und tubuläre Resektion des Rektums, mit Enterostoma und Blindverschluss, offen chirurgisch
46.51.00↔	Verschluss eines Dünndarm-Stomas, n.n.bez.	48.66.13↔	Manschettenresektion und tubuläre Resektion des Rektums, mit Anastomose, laparoskopisch
46.51.10↔	Verschluss eines doppelläufigen Dünndarm-Stomas	48.66.14↔	Manschettenresektion und tubuläre Resektion des Rektums, mit Enterostoma und Blindverschluss, laparoskopisch
46.51.20↔	Verschluss eines endständigen Dünndarm-Stomas	48.66.15↔	Manschettenresektion und tubuläre Resektion des Rektums, peranal
46.51.99↔	Verschluss eines Dünndarm-Stomas, sonstige	48.66.21↔	Anteriore Rektumresektion, mit Anastomose, offen chirurgisch
46.52.10↔	Verschluss einer doppelläufigen Kolostomie	48.66.22↔	Anteriore Rektumresektion, mit Enterostoma und Blindverschluss, offen chirurgisch
46.52.20↔	Verschluss einer endständigen Kolostomie	48.66.23↔	Anteriore Rektumresektion, mit Anastomose, laparoskopisch
46.61↔	Fixierung des Dünndarms an der Bauchwand	48.66.24↔	Anteriore Rektumresektion, mit Enterostoma und Blindverschluss, laparoskopisch
46.62↔	Sonstige Fixierung des Dünndarms	48.66.25↔	Anteriore Rektumresektion, peranal
46.63↔	Fixierung des Dickdarms an der Bauchwand	48.66.31↔	Tiefe anteriore Rektumresektion, mit Anastomose, offen chirurgisch
46.64↔	Sonstige Fixierung des Dickdarms		
46.71↔	Naht einer Duodenalverletzung	48.66.32↔	Tiefe anteriore Rektumresektion, mit Enterostoma und Blindverschluss, offen chirurgisch
46.72.11↔	Verschluss einer Duodenalfistel, offen chirurgisch	48.66.33↔	Tiefe anteriore Rektumresektion, mit Anastomose, laparoskopisch
46.72.12↔	Verschluss einer Duodenalfistel, laparoskopisch	48.66.34↔	Tiefe anteriore Rektumresektion, mit Enterostoma und Blindverschluss, laparoskopisch
46.73↔	Naht einer Dünndarmverletzung, ausgenommen Duodenum	48.66.35↔	Tiefe anteriore Rektumresektion, mit Anastomose, peranal
46.74.11↔	Verschluss einer Dünndarmfistel, ausgenommen Duodenum, offen chirurgisch	48.69↔	Sonstige Rektumresektion
46.74.12↔	Verschluss einer Dünndarmfistel, ausgenommen Duodenum, laparoskopisch	48.71↔	Naht einer Rektumverletzung
46.75↔	Naht einer Dickdarmerverletzung	48.72↔	Verschluss einer Proktostomie
46.76.11↔	Verschluss einer Dickdarmerverletzung, offen chirurgisch	48.73↔	Verschluss einer anderen rektalen Fistel
46.76.12↔	Verschluss einer Dickdarmerverletzung, laparoskopisch	48.75.00↔	Abdominale Rektopexie, n.n.bez.
46.79.10↔	Naht einer sonstigen Darmverletzung	48.75.09↔	Abdominale Rektopexie, sonstige
46.79.21↔	Verschluss einer sonstigen Darmfistel, offen chirurgisch	48.75.11↔	Abdominale Rektopexie, offen chirurgisch
46.79.22↔	Verschluss einer sonstigen Darmfistel, laparoskopisch	48.75.21↔	Abdominale Rektopexie, laparoskopisch
46.79.30↔	Erweiterungs- und Verschmälerungsplastik am Darm	48.76.00↔	Sonstige Rektopexie, n.n.bez.
46.79.31↔	Longitudinale Darmverlängerung nach Bianchi	48.76.10↔	Rektopexie durch Rectotomia posterior
46.79.32↔	Serielle transverse Enteroplastie [STEP]	48.76.11↔	Extraanale Mukosaresektion (Rehn-Delorme)
46.79.39↔	Sonstige Darmverlängerung	48.76.99↔	Sonstige Rektopexie, sonstige
46.79.40↔	Anlegen eines Reservoirs, Dünndarm	48.92↔	Anorektale Myektomie
46.79.41↔	Anlegen eines Reservoirs, Dickdarm	48.93↔	Verschluss einer perirektalen Fistel
46.79.50↔	Revision eines Reservoirs, Dünndarm	49.51↔	Links-laterale anale Sphinkterotomie
46.79.51↔	Revision eines Reservoirs, Dickdarm	49.52↔	Posteriore anale Sphinkterotomie
46.80↔	Intra-abdominale Manipulation am Darm, n.n.bez.	49.59↔	Sonstige anale Sphinkterotomie
46.81↔	Intra-abdominale Manipulation am Dünndarm	49.74↔	M. gracilis-Transposition bei Analinkontinenz
46.82↔	Intra-abdominale Manipulation am Dickdarm	49.75↔	Implantation oder Revision eines künstlichen Analsphinkters
46.91↔	Myotomie am Colon sigmoideum	49.76↔	Entfernen eines künstlichen Analsphinkters
46.92↔	Myotomie am übrigen Kolon, ausser Sigmoid	49.77.11↔	Anoproktoplastik, offen chirurgisch
46.93↔	Revision einer Dünndarmanastomose	49.77.12↔	Anoproktoplastik, perineal
46.94↔	Revision einer Dickdarmanastomose		
46.97.00↔	Darmtransplantation, n.n.bez.		
46.97.10↔	Darmtransplantation, Dünndarm-Retransplantation während desselben stationären Aufenthaltes		
46.97.99↔	Darmtransplantation, sonstige		
47.01↔	Laparoskopische Appendektomie		
47.09↔	Sonstige Appendektomie		

49.77.13↔	Anoproktoplastik, laparoskopisch	50.2a.2b↔	Erweiterte Hemihepatektomie rechts, laparoskopisch
49.78.00↔	Rekonstruktion kongenitaler anorektaler Agenesien und Analatresien, n.n.bez.	50.2a.2c↔	Sonstige Resektion mehrerer zusammenhängender Segmente, offen chirurgisch
49.78.09↔	Rekonstruktion kongenitaler anorektaler Agenesien und Analatresien, sonstige	50.2a.2d↔	Sonstige Resektion mehrerer zusammenhängender Segmente, laparoskopisch
49.78.11↔	Anteriore Anoproktoplastik, offen chirurgisch und perineal	50.2b.11↔	Transsektion der Leber und Ligatur von Portalvenenästen, ALPPS, Schritt 1, offen chirurgisch
49.78.12↔	Posteriore sagittale Anoproktoplastik [PSARP], offen chirurgisch und perineal	50.2b.12↔	Transsektion der Leber und Ligatur von Portalvenenästen, ALPPS, Schritt 1, laparoskopisch
49.78.13↔	Posteriore sagittale Anoproktoplastik [PSARP] mit Fistelverschluss zum Urogenitaltrakt, offen chirurgisch und perineal	50.2c.11↔	Bisegmentektomie zur Lebend-Organspende, offen chirurgisch
49.78.14↔	Posteriore sagittale Anoproktoplastik [PSARP] mit Korrektur einer Fehlbildung der Vagina, offen chirurgisch und perineal	50.2c.12↔	Bisegmentektomie zur Lebend-Organspende, laparoskopisch
49.78.21↔	Abdominoperineale oder sakroabdominoperineale Durchzugsoperation bei kongenitalen anorektalen Agenesien und Analatresien	50.2c.13↔	Hemihepatektomie links zur Lebend-Organspende, offen chirurgisch
49.78.31↔	Plastische Rekonstruktion des Anus bei kongenitalen anorektalen Agenesien und Analatresien, perineal	50.2c.14↔	Hemihepatektomie links zur Lebend-Organspende, laparoskopisch
49.79↔	Rekonstruktion am Anus, sonstige	50.2c.15↔	Hemihepatektomie rechts zur Lebend-Organspende, offen chirurgisch
50.0↔	Hepatotomie	50.2c.16↔	Hemihepatektomie rechts zur Lebend-Organspende, laparoskopisch
50.12.00↔	Offene Biopsie an der Leber, n.n.bez.	50.50↔	Lebertransplantation, n.n.bez.
50.12.09↔	Offene Biopsie an der Leber, sonstige	50.52↔	Lebertransplantation, gesamtes Organ
50.12.11↔	Biopsie an der Leber, durch Exzision, offen chirurgisch	50.53↔	Lebertransplantation, Split-Leber
50.12.12↔	Biopsie an der Leber, durch Nadelbiopsie, offen chirurgisch	50.59↔	Lebertransplantation, sonstige
50.21.11↔	Fenestration einer oder mehrerer Leberzyste(n), offen chirurgisch	50.62↔	Verschluss einer Leberverletzung und Rekonstruktion, durch Naht
50.21.12↔	Fenestration einer oder mehrerer Leberzyste(n), laparoskopisch	50.63↔	Verschluss einer Leberverletzung und Rekonstruktion, durch Tamponade
50.23.11↔	Lokale Leberexzision von 1-2 Herden, je bis zu 4 cm im Durchmesser, offen chirurgisch	50.69↔	Sonstige Rekonstruktion an der Leber
50.23.12↔	Lokale Leberexzision von 1-2 Herden, mindestens 1 Herd über 4 cm im Durchmesser, offen chirurgisch	50.99.10↔	Implantation und Wechsel eines Katheterverweilsystems in Leberarterie und Pfortader
50.23.13↔	Lokale Leberexzision von 3 und mehr Herden, offen chirurgisch	50.99.11↔	Entfernung eines Katheterverweilsystems aus Leberarterie und Pfortader
50.25.11↔	Lokale Leberexzision von 1-2 Herden, je bis zu 4 cm im Durchmesser, laparoskopisch	51.02↔	Cholezystostomie durch Trokar
50.25.12↔	Lokale Leberexzision von 1-2 Herden, mindestens 1 Herd über 4 cm im Durchmesser, laparoskopisch	51.03↔	Sonstige Cholezystostomie
50.25.13↔	Lokale Leberexzision von 3 und mehr Herden, laparoskopisch	51.04↔	Sonstige Cholezystostomie
50.27.11↔	Lokale Destruktion von Läsion oder Gewebe der Leber, durch Alkoholinjektion, offen chirurgisch	51.13↔	Offene Biopsie an Gallenblase oder Gallengängen
50.27.12↔	Lokale Destruktion von Läsion oder Gewebe der Leber, durch hochfrequenzinduzierte Thermotherapie, offen chirurgisch	51.21↔	Sonstige partielle Cholezystektomie
50.27.13↔	Lokale Destruktion von Läsion oder Gewebe der Leber, durch Kryotherapie, offen chirurgisch	51.22.00↔	Cholezystektomie, n.n.bez.
50.27.14↔	Lokale Destruktion von Läsion oder Gewebe der Leber, durch Laser, offen chirurgisch	51.22.10↔	Cholezystektomie ohne operative Revision der Gallengänge
50.27.15↔	Lokale Destruktion von Läsion oder Gewebe der Leber, durch irreversible Elektroporation, offen chirurgisch	51.22.11↔	Cholezystektomie mit operativer Revision der Gallengänge
50.27.19↔	Lokale Destruktion von Läsion oder Gewebe der Leber, offen chirurgisch, sonstige	51.22.12↔	Erweiterte Cholezystektomie
50.27.21↔	Lokale Destruktion von Läsion oder Gewebe der Leber, durch Alkoholinjektion, laparoskopisch	51.22.99↔	Cholezystektomie, sonstige
50.27.22↔	Lokale Destruktion von Läsion oder Gewebe der Leber, durch Thermotherapie, laparoskopisch	51.23↔	Laparoskopische Cholezystektomie
50.27.23↔	Lokale Destruktion von Läsion oder Gewebe der Leber, durch Kryotherapie, laparoskopisch	51.24↔	Partielle laparoskopische Cholezystektomie
50.27.24↔	Lokale Destruktion von Läsion oder Gewebe der Leber, durch Laser, laparoskopisch	51.31↔	Anastomose zwischen Gallenblase und hepatischen Gängen
50.27.25↔	Lokale Destruktion von Läsion oder Gewebe der Leber, durch irreversible Elektroporation, laparoskopisch	51.32↔	Anastomose zwischen Gallenblase und Darm
50.27.29↔	Lokale Destruktion von Läsion oder Gewebe der Leber, laparoskopisch, sonstige	51.33↔	Anastomose zwischen Gallenblase und Pankreas
50.2a.11↔	Leberzystenresektion, offen chirurgisch	51.34↔	Anastomose zwischen Gallenblase und Magen
50.2a.12↔	Leberzystenresektion, laparoskopisch	51.35↔	Sonstige Anastomose der Gallenblase
50.2a.21↔	Bisegmentektomie, offen chirurgisch	51.36↔	Choledochoenterostomie
50.2a.22↔	Bisegmentektomie, laparoskopisch	51.37↔	Anastomose zwischen Ductus hepaticus und Gastrointestinaltrakt
50.2a.23↔	Hemihepatektomie links, offen chirurgisch	51.39↔	Sonstige Gallenganganastomose
50.2a.24↔	Hemihepatektomie links, laparoskopisch	51.41.00↔	Inzision des Ductus choledochus mit Steinentfernung, n.n.bez.
50.2a.25↔	Erweiterte Hemihepatektomie links, offen chirurgisch	51.41.09↔	Inzision des Ductus choledochus mit Steinentfernung, sonstige
50.2a.26↔	Erweiterte Hemihepatektomie links, laparoskopisch	51.41.11↔	Inzision des Ductus choledochus mit Steinentfernung, offen chirurgisch
50.2a.27↔	Hemihepatektomie rechts, offen chirurgisch	51.41.21↔	Inzision des Ductus choledochus mit Steinentfernung, laparoskopisch
50.2a.28↔	Hemihepatektomie rechts, laparoskopisch	51.42.00↔	Inzision des Ductus choledochus mit Behebung einer anderen Obstruktion, n.n.bez.
50.2a.2a↔	Erweiterte Hemihepatektomie rechts, offen chirurgisch	51.42.09↔	Inzision des Ductus choledochus mit Behebung einer anderen Obstruktion, sonstige
		51.42.11↔	Inzision des Ductus choledochus mit Behebung einer anderen Obstruktion, offen chirurgisch
		51.42.21↔	Inzision des Ductus choledochus mit Behebung einer anderen Obstruktion, laparoskopisch
		51.43↔	Einsetzen eines choledochohepatischen Katheters zur Dekompression
		51.44.00↔	Inzision des Ductus cysticus und der Ducti hepatici zur Steinentfernung, n.n.bez.

51.44.09↔	Inzision des Ductus cysticus und der Ducti hepatici zur Steinentfernung, sonstige	51.99.53↔	Sonstige Operation an den Gallenwegen, Einlage oder Wechsel von vier selbstexpandierenden Stents (Prothesen), laparoskopisch
51.44.11↔	Inzision des Ductus cysticus und der Ducti hepatici zur Steinentfernung, offen chirurgisch	51.99.54↔	Sonstige Operation an den Gallenwegen, Einlage oder Wechsel von fünf selbstexpandierenden Stents (Prothesen), laparoskopisch
51.44.21↔	Inzision des Ductus cysticus und der Ducti hepatici zur Steinentfernung, laparoskopisch	51.99.55↔	Sonstige Operation an den Gallenwegen, Einlage oder Wechsel von sechs oder mehr selbstexpandierenden Stents (Prothesen), laparoskopisch
51.49.00↔	Inzision des Ductus cysticus und der Ducti hepatici zur Behebung einer Obstruktion, n.n.bez.	52.01.12↔	Transgastrale Drainage einer Pankreaszyste, offen chirurgisch
51.49.09↔	Inzision des Ductus cysticus und der Ducti hepatici zur Behebung einer Obstruktion, sonstige	52.01.13↔	Transgastrale Drainage einer Pankreaszyste, laparoskopisch
51.49.11↔	Inzision des Ductus cysticus und der Ducti hepatici zur Behebung einer Obstruktion, offen chirurgisch	52.01.22↔	Transduodenale Drainage einer Pankreaszyste, offen chirurgisch
51.49.21↔	Inzision des Ductus cysticus und der Ducti hepatici zur Behebung einer Obstruktion, laparoskopisch	52.01.23↔	Transduodenale Drainage einer Pankreaszyste, laparoskopisch
51.61↔	Exzision eines Zystikusrestes	52.09.00↔	Sonstige Pankreatotomie, n.n.bez.
51.62↔	Exzision der Ampulla Vateri (mit Reimplantation des Ductus choledochus)	52.09.10↔	Sonstige Pankreatotomie, Inzision des Pankreas
51.63↔	Sonstige Exzision am Ductus choledochus	52.09.11↔	Sonstige Pankreatotomie, Inzision des Ductus pancreaticus
51.69↔	Exzision eines anderen Gallengangs	52.09.99↔	Sonstige Pankreatotomie, sonstige
51.71↔	Einfache Naht am Ductus choledochus	52.12↔	Offene Biopsie am Pankreas
51.72↔	Choledochoplastik	52.22.00↔	Sonstige Exzision oder Destruktion von Läsion oder Gewebe an Pankreas und an Ductus pancreaticus, n.n.bez.
51.79↔	Plastische Rekonstruktion des Ductus cysticus und der Ducti hepatici	52.22.99↔	Sonstige Exzision oder Destruktion von Läsion oder Gewebe an Pankreas und an Ductus pancreaticus, sonstige
51.81↔	Dilatation des Sphincter Oddii	52.3↔	Marsupialisation einer Pankreaszyste
51.83↔	Plastische Rekonstruktion des Sphincter pancreaticus	52.4↔	Interne Drainage einer Pankreaszyste
51.89↔	Sonstige Operationen am Sphincter Oddii	52.50↔	Partielle Pankreatektomie, n.n.bez.
51.91↔	Versorgung einer Gallenblasenverletzung	52.51.10↔	Proximale Pankreatektomie, pyloruserhaltend
51.92↔	Verschluss einer Cholezystostomie	52.51.20↔	Proximale Pankreatektomie, duodenumhaltend
51.93↔	Verschluss einer anderen Gallenfistel	52.51.31↔	Pankreatikoduodenale Resektion mit Teilresektion des Magens
51.94↔	Revision einer Gallenwegsanastomose	52.52.11↔	Distale Pankreatektomie, offen chirurgisch
51.95.20↔	Entfernen einer Endoprothese aus dem Gallengang, offen chirurgisch	52.52.12↔	Distale Pankreatektomie, laparoskopisch
51.95.21↔	Entfernen einer Endoprothese aus dem Gallengang, laparoskopisch	52.54↔	Segmentresektion am Pankreaskörper
51.99.20↔	Sonstige Operation an den Gallenwegen, Einlage oder Wechsel eines nicht selbstexpandierenden Stents (Prothese), offen chirurgisch	52.59↔	Sonstige partielle Pankreatektomie
51.99.21↔	Sonstige Operation an den Gallenwegen, Einlage oder Wechsel von mehreren nicht selbstexpandierenden Stents (Prothesen), offen chirurgisch	52.60↔	Totale Pankreatektomie, n.n.bez.
51.99.30↔	Sonstige Operation an den Gallenwegen, Einlage oder Wechsel eines nicht selbstexpandierenden Stents (Prothese), laparoskopisch	52.61↔	Totale Pankreatektomie mit partieller Gastrektomie
51.99.31↔	Sonstige Operation an den Gallenwegen, Einlage oder Wechsel von mehreren nicht selbstexpandierenden Stents (Prothesen), laparoskopisch	52.62↔	Totale Pankreatektomie, pyloruserhaltend
51.99.40↔	Sonstige Operation an den Gallenwegen, Einlage oder Wechsel eines selbstexpandierenden Stents (Prothese), offen chirurgisch	52.63↔	Totale Pankreatektomie, duodenumhaltend
51.99.41↔	Sonstige Operation an den Gallenwegen, Einlage oder Wechsel von zwei selbstexpandierenden Stents (Prothesen), offen chirurgisch	52.82↔	Homotransplantat des Pankreas
51.99.42↔	Sonstige Operation an den Gallenwegen, Einlage oder Wechsel von drei selbstexpandierenden Stents (Prothesen), offen chirurgisch	52.83.00↔	Heterotransplantat des Pankreas, n.n.bez.
51.99.43↔	Sonstige Operation an den Gallenwegen, Einlage oder Wechsel von vier selbstexpandierenden Stents (Prothesen), offen chirurgisch	52.83.10↔	Heterotransplantat des Pankreas, Retransplantation eines Pankreassegmentes während desselben stationären Aufenthaltes
51.99.44↔	Sonstige Operation an den Gallenwegen, Einlage oder Wechsel von fünf selbstexpandierenden Stents (Prothesen), offen chirurgisch	52.83.11↔	Heterotransplantat des Pankreas, Retransplantation des Pankreas während desselben stationären Aufenthaltes
51.99.45↔	Sonstige Operation an den Gallenwegen, Einlage oder Wechsel von sechs oder mehr selbstexpandierenden Stents (Prothesen), offen chirurgisch	52.83.99↔	Heterotransplantat des Pankreas, sonstige
51.99.50↔	Sonstige Operation an den Gallenwegen, Einlage oder Wechsel eines selbstexpandierenden Stents (Prothese), laparoskopisch	52.84↔	Autotransplantation von Langerhans-Zellen
51.99.51↔	Sonstige Operation an den Gallenwegen, Einlage oder Wechsel von zwei selbstexpandierenden Stents (Prothesen), laparoskopisch	52.85↔	Allotransplantation von Langerhans-Zellen
51.99.52↔	Sonstige Operation an den Gallenwegen, Einlage oder Wechsel von drei selbstexpandierenden Stents (Prothesen), laparoskopisch	52.86↔	Transplantation von Langerhans-Zellen, nicht näher bezeichnet
		52.95.10↔	Extraktion von Stein(en) aus dem Ductus pancreaticus, offen chirurgisch
		52.95.11↔	Extraktion von Stein(en) aus dem Ductus pancreaticus, laparoskopisch
		52.95.20↔	Dilatation des Ductus pancreaticus, laparoskopisch
		52.95.30↔	Einlage einer Drainage in den Pankreasgang, offen chirurgisch
		52.95.31↔	Einlage einer Drainage in den Pankreasgang, laparoskopisch
		52.95.40↔	Einlage oder Wechsel eines nicht selbstexpandierenden Stents (Prothese) in den Pankreasgang, offen chirurgisch
		52.95.41↔	Einlage oder Wechsel eines nicht selbstexpandierenden Stents (Prothese) in den Pankreasgang, laparoskopisch
		52.95.50↔	Einlage oder Wechsel eines selbstexpandierenden Stents (Prothese) in den Pankreasgang, offen chirurgisch
		52.95.51↔	Einlage oder Wechsel eines selbstexpandierenden Stents (Prothese) in den Pankreasgang, laparoskopisch
		52.95.60↔	Plastische Rekonstruktion des Ductus pancreaticus, laparoskopisch
		52.95.70↔	Plastische Rekonstruktion des Pankreas
		52.95.90↔	Sonstige endoskopische Operation am Pankreas
		52.96↔	Anastomose des Pankreas
		52.99.00↔	Sonstige offene Operation am Pankreas, n.n.bez.
		52.99.10↔	Sonstige offene Operation am Pankreas, Dilatation des Ductus pancreaticus

52.99.20↔	Sonstige offene Operation am Pankreas, Plastische Rekonstruktion des Ductus pancreaticus	54.99.31↔	Debulking über Laparotomie
52.99.99↔	Sonstige offene Operation am Pankreas, sonstige	54.99.40↔	Sonstige Operationen in der Abdominal-Region, Revision einer kutaneoperitonealen Fistel (Katheterverweilsystem)
53.00↔	Einseitige Operation einer Inguinalhernie, n.n.bez.	54.99.50↔	Sonstige Operationen in der Abdominal-Region, Anlegen eines temporären Bauchwandverschlusses
53.01↔	Einseitige Operation einer direkten Inguinalhernie	54.99.60↔	Sonstige Operationen in der Abdominal-Region, Lumbotomie
53.02↔	Einseitige Operation einer indirekten Inguinalhernie	54.99.61↔	Sonstige Operationen in der Abdominal-Region, Relumbotomie
53.03↔	Einseitige Operation einer direkten Inguinalhernie mit Transplantat oder Prothese	54.99.81↔	Revision von Kathetern mit automatischer, programmierbarer und wiederaufladbarer Pumpe zur kontinuierlichen Aszitesdrainage
53.04↔	Operation einer indirekten Inguinalhernie mit Transplantat oder Prothese	54.99.82↔	Behebung einer mechanischen Obstruktion von Kathetern mit automatischer, programmierbarer und wiederaufladbarer Pumpe zur kontinuierlichen Aszitesdrainage
53.05↔	Operation einer Inguinalhernie mit Transplantat oder Prothese, n.n.bez.	54.a1↔	Exzision und Destruktion von retroperitoneal gelegendem Gewebe
53.10↔	Beidseitige Operation von Inguinalhernien, n.n.bez.	55.01.11↔	Nephrotomie, offen chirurgisch
53.11↔	Beidseitige Operation von direkten Inguinalhernien	55.01.12↔	Nephrotomie, offen chirurgisch zur Exploration
53.12↔	Beidseitige Operation von indirekten Inguinalhernien	55.01.13↔	Nephrotomie, offen chirurgisch zur Punktion einer Zyste
53.13↔	Beidseitige Operation von Inguinalhernien, einer direkten und einer indirekten	55.02.11↔	Nephrostomie, offen chirurgisch
53.14↔	Beidseitige Operation von direkten Inguinalhernien mit Transplantat oder Prothese	55.24↔	Offene Nierenbiopsie
53.15↔	Beidseitige Operation von indirekten Inguinalhernien mit Transplantat oder Prothese	55.31↔	Marsupialisation einer Läsion an der Niere
53.16↔	Beidseitige Operation von Inguinalhernien, einer direkten und einer indirekten mit Transplantat oder Prothese	55.32↔	Offene Exzision von Läsion oder Gewebe an der Niere
53.17↔	Beidseitige Operation von Inguinalhernien mit Transplantat oder Prothese, n.n.bez.	55.34↔	Laparoskopische Exzision von Läsion oder Gewebe an der Niere
53.21↔	Einseitige Operation einer Femoralhernie mit Transplantat oder Prothese	55.39.10↔	Sonstige lokale Exzision oder Destruktion von Läsion oder Gewebe an der Niere, Exzision ureterorenoskopisch
53.29↔	Sonstige einseitige Operation einer Femoralhernie	55.39.21↔	Sonstige lokale Exzision oder Destruktion von Läsion oder Gewebe an der Niere, Destruktion, ureterorenoskopisch
53.31↔	Beidseitige Operation einer Femoralhernie mit Transplantat oder Prothese	55.39.22↔	Sonstige lokale Exzision oder Destruktion von Läsion oder Gewebe an der Niere, Destruktion, offen chirurgisch
53.39↔	Sonstige beidseitige Operation einer Femoralhernie	55.39.23↔	Sonstige lokale Exzision oder Destruktion von Läsion oder Gewebe an der Niere, Destruktion, laparoskopisch
53.41↔	Operation einer Umbilikalhernie mit Transplantat oder Prothese	55.39.29↔	Sonstige lokale Exzision oder Destruktion von Läsion oder Gewebe an der Niere, Destruktion, sonstiger Zugang
53.49↔	Sonstige Operation einer Umbilikalhernie	55.39.99↔	Sonstige lokale Exzision oder Destruktion von Läsion oder Gewebe an der Niere, sonstige
53.51↔	Operation einer Narbenhernie	55.4↔	Partielle Nephrektomie
53.59↔	Operation einer anderen Hernie der ventralen Bauchwand	55.51.00↔	Nephroureterektomie, n.n.bez.
53.61↔	Operation einer Narbenhernie mit Transplantat oder Prothese	55.51.01↔	Nephroureterektomie, ausser zur Transplantation
53.69↔	Operation einer anderen Hernie der ventralen Bauchwand mit Transplantat oder Prothese	55.51.02↔	Nephrektomie zur Transplantation, Lebendspende
53.7↔	Operation einer Zwerchfellhernie, abdominaler Zugang	55.51.99↔	Nephroureterektomie, sonstige
53.80↔	Operation einer Zwerchfellhernie durch thorakalen Zugang, n.n.bez.	55.52↔	Nephrektomie einer belassenen Niere
53.81↔	Plikatur des Zwerchfells	55.53↔	Entfernen einer transplantierten oder abgestossenen Niere
53.82↔	Operation einer parasternalen Hernie	55.54↔	Beidseitige Nephrektomie
53.9↔	Sonstige Operation einer Hernie	55.61↔	Autotransplantation einer Niere
54.11↔	Probepaparotomie	55.69.00↔	Sonstige Nierentransplantation, n.n.bez.
54.12.00↔	Relaparotomie, n.n.bez.	55.69.10↔	Sonstige Nierentransplantation, allogene
54.12.10↔	Second-look-Laparotomie	55.69.20↔	Sonstige Nierentransplantation, syngene
54.12.11↔	Laparotomie zur Stillung einer postoperativen Blutung	55.69.30↔	Sonstige Nierentransplantation, En-bloc-Transplantat
54.12.99↔	Relaparotomie, sonstige	55.69.40↔	Sonstige Nierentransplantation, Nieren-Retransplantation während desselben stationären Aufenthaltes
54.13↔	Laparotomie mit Drainage	55.69.99↔	Sonstige Nierentransplantation, sonstige
54.19↔	Sonstige Laparotomie	55.7↔	Nephropexie
54.21.00↔	Laparoskopie, n.n.bez.	55.81↔	Naht einer Rissverletzung an der Niere
54.21.10↔	Laparoskopie, Diagnostische Laparoskopie	55.82↔	Verschluss einer Nephrostomie und Pyelostomie
54.21.30↔	Laparoskopie, Laparoskopie mit Drainage	55.83↔	Verschluss von anderen Nierenfisteln
54.21.99↔	Laparoskopie, sonstige	55.84↔	Reposition einer Nierenstiel-Torsion
54.23↔	Biopsie am Peritoneum	55.85↔	Symphysiotomie einer Hufeisenniere
54.3x.10↔	Omphalektomie	55.86↔	Anastomose an der Niere
54.4x.10↔	Exzision von Appendices epiploicae	55.87↔	Plastische Rekonstruktion am pyeloureteralen Übergang
54.4x.11↔	Exzision von Mesenterium	55.89↔	Sonstige plastische Rekonstruktion an der Niere
54.4x.12↔	Exzision von Omentum	55.91↔	Nierendekapsulation
54.4x.99↔	Exzision oder Destruktion von Peritonealgewebe, sonstige	55.99.10↔	Sonstige Operationen an der Niere, Revisionsoperation an der Niere
54.51↔	Laparoskopische Lösung von peritonealen Adhäsionen	56.2x.00↔	Ureterotomie, n.n.bez.
54.62↔	Verzögerter Verschluss einer granulierenden Abdominalwunde	56.2x.10↔	Ureterotomie, perkutan-transrenal
54.71.00↔	Versorgung einer Gastroschisis, n.n.bez.	56.2x.11↔	Ureterotomie, perkutan-transrenal, mit Entfernung eines Harnsteins
54.71.10↔	Versorgung einer Gastroschisis, mit Transplantat oder Prothese	56.2x.20↔	Ureterotomie, ureterorenoskopisch
54.71.99↔	Versorgung einer Gastroschisis, sonstige	56.2x.30↔	Ureterotomie, offen chirurgisch
54.73↔	Sonstige Rekonstruktion am Peritoneum	56.2x.40↔	Ureterotomie, laparoskopisch
54.74↔	Sonstige Rekonstruktion am Omentum		
54.75↔	Sonstige Rekonstruktion am Mesenterium		
54.92↔	Entfernen eines Fremdkörpers aus der Peritonealhöhle		
54.94↔	Formung eines peritoneovaskulären Shunts		

56.2x.99↔	Ureterotomie, sonstige	56.84.21↔	Verschluss einer ureterovaginale Fistel, laparoskopisch
56.34↔	Offene Ureterbiopsie	56.84.22↔	Verschluss einer ureterovaginale Fistel, vaginal
56.40↔	Ureterektomie, n.n.bez.	56.84.99↔	Verschluss einer anderen Ureterfistel, sonstige
56.41.00↔	Partielle Ureterektomie, n.n.bez.	56.85↔	Ureteropexie
56.41.10↔	Partielle Ureterektomie, Resektion des Ureterostiums, perkutan-transvesikal	56.86↔	Entfernen einer Ureterligatur
56.41.11↔	Partielle Ureterektomie, Resektion des Ureterostiums, transurethral	56.89↔	Sonstige plastische Rekonstruktion an einem Ureter
56.41.12↔	Partielle Ureterektomie, Resektion des Ureterostiums, offen chirurgisch	56.92↔	Implantation eines elektronischen Ureterstimulators
56.41.20↔	Partielle Ureterektomie, offen chirurgisch	56.93↔	Ersetzen eines elektronischen Ureterstimulators
56.41.21↔	Partielle Ureterektomie, laparoskopisch	56.94↔	Entfernen eines elektronischen Ureterstimulators
56.41.30↔	Partielle Ureterektomie, Resektion eines Ureterstumpfes	56.95↔	Ligatur an einem Ureter
56.41.40↔	Resektion einer Ureterozele, transurethral	57.12↔	Lösung von intraluminalen Adhäsionen mit Inzision an der Harnblase
56.41.41↔	Resektion einer Ureterozele, offen chirurgisch	57.21↔	Vesikostomie
56.41.49↔	Resektion einer Ureterozele, sonstiger Zugang	57.22↔	Revision einer Vesikostomie
56.41.99↔	Partielle Ureterektomie, sonstige	57.23.00↔	Appendicovesikostomie, n.n.bez.
56.42↔	Totale Ureterektomie	57.23.11↔	Anlegen einer Appendicovesikostomie
56.51.10↔	Aufbau einer kutanen Ureteroileostomie, Ureteroileokutaneostomie [Ileum-Conduit] oder Ureterokolokutaneostomie [Kolon-/Sigma-Conduit], offen chirurgisch	57.23.12↔	Oberflächliche Revision einer Appendicovesikostomie
56.51.11↔	Aufbau einer kutanen Ureteroileostomie, Ureteroileokutaneostomie [Ileum-Conduit] oder Ureterokolokutaneostomie [Kolon-/Sigma-Conduit], laparoskopisch	57.23.13↔	Tiefe Revision einer Appendicovesikostomie
56.51.12↔	Aufbau einer kutanen Ureteroileostomie, mit Darminterponat [Conduit] (nicht kontinentes Stoma), sonstiger Zugang	57.23.99↔	Appendicovesikostomie, sonstige
56.51.20↔	Aufbau einer kutanen Ureteroileostomie, Umwandlung einer anderen supravescikalen Harnableitung in eine kutane Ureteroileostomie	57.34↔	Offene Biopsie der Harnblase
56.51.30↔	Aufbau einer kutanen Ureteroileostomie, mit Darmreservoir (kontinentes Stoma)	57.49.00↔	Sonstige transurethrale Exzision oder Destruktion von Läsion oder Gewebe der Harnblase, n.n.bez.
56.52.00↔	Revision einer kutanen Ureteroileostomie, n.n.bez.	57.49.11↔	Sonstige transurethrale Destruktion von Läsion oder Gewebe der Harnblase
56.52.10↔	Revision einer kutanen Ureteroileostomie, mit Darminterponat [Conduit]	57.49.12↔	Sonstige transurethrale Resektion von Läsion oder Gewebe der Harnblase
56.52.20↔	Revision einer kutanen Ureteroileostomie, mit Darmreservoir (kontinentes Stoma)	57.49.99↔	Sonstige transurethrale Exzision oder Destruktion von Läsion oder Gewebe der Harnblase, sonstige
56.52.99↔	Revision einer kutanen Ureteroileostomie, sonstige	57.51↔	Exzision des Urachus
56.61.00↔	Aufbau einer anderen kutanen Ureterostomie, n.n.bez.	57.58↔	Laparoskopische Exzision oder Destruktion von anderer Läsion oder Gewebe an der Harnblase
56.61.10↔	Aufbau einer anderen kutanen Ureterostomie, Ureterokutaneostomie und Transureterokutaneostomie, laparoskopisch	57.59.00↔	Offene Exzision oder Destruktion von anderer Läsion oder Gewebe an der Harnblase, n.n.bez.
56.61.20↔	Aufbau einer anderen kutanen Ureterostomie, Umwandlung einer anderen supravescikalen Harnableitung in eine kutane Ureterostomie	57.59.10↔	Offene Exzision oder Destruktion von anderer Läsion oder Gewebe an der Harnblase, Exzision, offen chirurgisch
56.61.99↔	Aufbau einer anderen kutanen Ureterostomie, sonstige	57.59.20↔	Offene Exzision oder Destruktion von anderer Läsion oder Gewebe an der Harnblase, Myektomie
56.62↔	Revision einer anderen kutanen Ureterostomie	57.59.99↔	Offene Exzision oder Destruktion von anderer Läsion oder Gewebe an der Harnblase, sonstige
56.71.00↔	Harnableitung in den Darm, n.n.bez.	57.6x.00↔	Partielle Zystektomie, n.n.bez.
56.71.10↔	Ureterosigmoideostomie mit Reservoirbildung, offen chirurgisch	57.6x.10↔	Partielle Zystektomie, ohne Ureterneimplantation, offen chirurgisch
56.71.11↔	Ureterosigmoideostomie mit Reservoirbildung, laparoskopisch	57.6x.11↔	Partielle Zystektomie, ohne Ureterneimplantation, laparoskopisch
56.71.20↔	Umwandlung einer anderen supravescikalen Harnableitung in eine Harnableitung in den Darm	57.6x.12↔	Partielle Zystektomie, mit einseitiger oder beidseitiger Ureterneimplantation, offen chirurgisch
56.71.99↔	Harnableitung in den Darm, sonstige	57.6x.13↔	Partielle Zystektomie, mit einseitiger oder beidseitiger Ureterneimplantation, laparoskopisch
56.72↔	Revision einer ureterointestinalen Anastomose	57.6x.20↔	Partielle Zystektomie, Supratrigonale oder subtotale Resektion, ohne Ureterneimplantation, offen chirurgisch
56.73↔	Nephrozystanastomose, n.n.bez.	57.6x.21↔	Partielle Zystektomie, Supratrigonale oder subtotale Resektion, ohne Ureterneimplantation, laparoskopisch
56.74.00↔	Ureterozystoneostomie, n.n.bez.	57.6x.22↔	Partielle Zystektomie, Supratrigonale oder subtotale Resektion mit einseitiger oder beidseitiger Ureterneimplantation, offen chirurgisch
56.74.10↔	Ureterozystoneostomie, Isolierte Antirefluxplastik (z.B. nach Lich-Gregoir), offen chirurgisch	57.6x.23↔	Partielle Zystektomie, Supratrigonale oder subtotale Resektion mit einseitiger oder beidseitiger Ureterneimplantation, laparoskopisch
56.74.11↔	Ureterozystoneostomie, isolierte Antirefluxplastik (z.B. nach Lich-Gregoir), laparoskopisch	57.6x.99↔	Partielle Zystektomie, sonstige
56.74.20↔	Ureterozystoneostomie, mit Uretermodellage	57.71.00↔	Radikale Zystektomie, n.n.bez.
56.74.99↔	Ureterozystoneostomie, sonstige	57.71.10↔	Radikale Zystektomie, ohne Urethrektomie, beim Mann, offen chirurgisch
56.75↔	Transureteroureterostomie	57.71.11↔	Radikale Zystektomie, ohne Urethrektomie, beim Mann, laparoskopisch
56.79↔	Sonstige Anastomose eines Ureters oder Harnableitung	57.71.20↔	Radikale Zystektomie, mit Urethrektomie, beim Mann, offen chirurgisch
56.81↔	Lösung von intraluminalen Adhäsionen im Ureter	57.71.21↔	Radikale Zystektomie, mit Urethrektomie, beim Mann, laparoskopisch
56.82↔	Naht einer Ureterverletzung	57.71.30↔	Radikale Zystektomie, ohne Urethrektomie, bei der Frau, offen chirurgisch
56.83↔	Verschluss einer Ureterostomie	57.71.31↔	Radikale Zystektomie, ohne Urethrektomie, bei der Frau, laparoskopisch
56.84.00↔	Verschluss einer anderen Ureterfistel, n.n.bez.		
56.84.10↔	Verschluss einer Ureter-Darm-Fistel, offen chirurgisch		
56.84.11↔	Verschluss einer Ureter-Darm-Fistel, laparoskopisch		
56.84.20↔	Verschluss einer ureterovaginale Fistel, offen chirurgisch		

57.71.40↔	Radikale Zystektomie, mit Urethrektomie, bei der Frau, offen chirurgisch	58.45.99↔	Plastische Rekonstruktion bei Hypospadie oder Epispadie, sonstige
57.71.41↔	Radikale Zystektomie, mit Urethrektomie, bei der Frau, laparoskopisch	58.46.00↔	Sonstige Rekonstruktion der Urethra, n.n.bez.
57.71.50↔	Radikale Zystektomie, Becken-Eviszeration (Exenteration) beim Mann, offen chirurgisch	58.46.10↔	Rekonstruktion des distalen Teils der Urethra nach Verletzung
57.71.51↔	Radikale Zystektomie, Becken-Eviszeration (Exenteration) beim Mann, laparoskopisch	58.46.11↔	Rekonstruktion der Pars prostatica oder der Pars membranacea der Urethra nach Verletzung
57.71.99↔	Radikale Zystektomie, sonstige	58.46.99↔	Sonstige Rekonstruktion der Urethra, sonstige
57.79.00↔	Sonstige totale Zystektomie, n.n.bez.	58.49.10↔	Einzeitige plastische Rekonstruktion der Urethra, mit Präputial- oder Penishaut
57.79.10↔	Sonstige totale Zystektomie, Einfache Zystektomie, beim Mann, offen chirurgisch	58.49.11↔	Einzeitige plastische Rekonstruktion der Urethra, mit Mund- oder Harnblasenschleimhaut, sonstige Rekonstruktion
57.79.11↔	Sonstige totale Zystektomie, Einfache Zystektomie, beim Mann, laparoskopisch	58.49.20↔	Zweizeitige plastische Rekonstruktion der Urethra, erste Sitzung, mit Präputial- oder Penishaut
57.79.20↔	Sonstige totale Zystektomie, Einfache Zystektomie, bei der Frau, offen chirurgisch	58.49.21↔	Zweizeitige plastische Rekonstruktion der Urethra, erste Sitzung, mit Mund- oder Harnblasenschleimhaut
57.79.21↔	Sonstige totale Zystektomie, Einfache Zystektomie, bei der Frau, laparoskopisch	58.49.29↔	Sonstige plastische Rekonstruktion der Urethra, zweizeitig, erste Sitzung, sonstige Rekonstruktion
57.79.99↔	Sonstige totale Zystektomie, sonstige	58.49.30↔	Zweizeitige plastische Rekonstruktion der Urethra, zweite Sitzung, n.n.bez.
57.81↔	Naht einer Harnblasenverletzung	58.49.31↔	Zweizeitige plastische Rekonstruktion der Urethra, zweite Sitzung, mit Präputial- oder Penishaut
57.83↔	Verschluss einer vesikointestinalen Fistel	58.49.33↔	Zweizeitige plastische Rekonstruktion der Urethra, zweite Sitzung, mit Mund- oder Harnblasenschleimhaut
57.84.00↔	Verschluss einer anderen Harnblasenfistel, n.n.bez.	58.49.39↔	Zweizeitige plastische Rekonstruktion der Urethra, zweite Sitzung, sonstige
57.84.10↔	Verschluss einer vesikovaginalen Fistel, offen chirurgisch (abdominal)	58.49.40↔	Revision einer plastischen Rekonstruktion an der Urethra
57.84.11↔	Verschluss einer vesikovaginalen Fistel, vaginal	58.49.99↔	Sonstige plastische Rekonstruktion an der Urethra, sonstige
57.84.12↔	Verschluss einer vesikovaginalen Fistel, transvesikal	58.93.11↔	Implantation eines künstlichen Harnblasensphinkters
57.84.13↔	Verschluss einer vesikovaginalen Fistel, laparoskopisch	58.94.00↔	Adjustierbare Harninkontinenztherapie, n.n.bez.
57.84.20↔	Verschluss einer vesikokutanen Fistel, offen chirurgisch	58.94.11↔	Implantation eines Systems zur adjustierbaren Harninkontinenztherapie
57.84.21↔	Verschluss einer vesikokutanen Fistel, laparoskopisch	58.94.21↔	Entfernen eines Systems zur adjustierbaren Harninkontinenztherapie
57.84.99↔	Verschluss einer anderen Harnblasenfistel, sonstige	58.94.31↔	Revision ohne Ersatz eines Systems zur adjustierbaren Harninkontinenztherapie
57.85↔	Zystourethroplastik und plastische Rekonstruktion am Harnblasenhals	58.94.99↔	Adjustierbare Harninkontinenztherapie, sonstige
57.86↔	Plastische Rekonstruktion bei Exstrophie der Harnblase	59.00↔	Retropertoneale Dissektion, n.n.bez.
57.87.00↔	Rekonstruktion an der Harnblase, n.n.bez.	59.02↔	Sonstige Lösung von perirenenalen oder periureteralen Adhäsionen
57.87.10↔	Rekonstruktion an der Harnblase, mit Ileum, Kolon oder Magen, offen chirurgisch	59.03.00↔	Laparoskopische Lösung von perirenenalen oder periureteralen Adhäsionen, n.n.bez.
57.87.11↔	Rekonstruktion an der Harnblase, mit Ileum, Kolon oder Magen, laparoskopisch	59.03.10↔	Ureterolyse ohne intraperitoneale Verlagerung, laparoskopisch
57.87.20↔	Umwandlung einer anderen supravvesikalen Harnableitung in eine Ersatzharnblase, offen chirurgisch	59.03.11↔	Ureterolyse mit intraperitonealer Verlagerung, laparoskopisch
57.87.21↔	Umwandlung einer anderen supravvesikalen Harnableitung in eine Ersatzharnblase, laparoskopisch	59.03.99↔	Laparoskopische Lösung von perirenenalen oder periureteralen Adhäsionen, sonstige
57.87.30↔	Reduktionsplastik der Harnblase, offen chirurgisch	59.09↔	Sonstige Inzision am perirenenalen oder periureteralen Gewebe
57.87.31↔	Reduktionsplastik der Harnblase, laparoskopisch	59.11↔	Sonstige Lösung von perivesikalen Adhäsionen
57.87.40↔	Augmentation der Harnblase, offen chirurgisch	59.12↔	Laparoskopische Lösung von perivesikalen Adhäsionen
57.87.41↔	Augmentation der Harnblase, laparoskopisch	59.21↔	Biopsie am perirenenalen oder perivesikalen Gewebe
57.87.99↔	Rekonstruktion an der Harnblase, sonstige	59.3↔	Plikatur am urethrovesikalen Übergang
57.88↔	Sonstige Anastomose an der Harnblase	59.4↔	Suprapubische Schlingensuspension
57.89↔	Sonstige plastische Rekonstruktion an der Harnblase	59.5↔	Retropubische urethrale Suspension
57.91↔	Sphinkterotomie an der Harnblase	59.6↔	Paraurethrale Suspension
57.96↔	Implantation eines elektronischen Blasenstimulators	59.71↔	Levatorplastik zur urethrovesikalen Suspension
57.97↔	Ersetzen eines elektronischen Blasenstimulators	59.72↔	Implantat-Injektion in Urethra und/oder Harnblasenhals
58.41↔	Naht einer Urethra-Verletzung	59.73.00↔	Transvaginale Suspension, n.n.bez.
58.42↔	Verschluss einer Urethrostomie	59.73.10↔	Transvaginale Suspension mit alloplastischer Bandeinlage, n.n.bez.
58.43.00↔	Verschluss einer anderen Urethrafistel, n.n.bez.	59.73.11↔	Transvaginale Suspension mit alloplastischer Bandeinlage, spannungsfreies transvaginales Band (TVT)
58.43.10↔	Verschluss einer urethrovaginalen Fistel, offen chirurgisch (abdominal)	59.73.12↔	Transvaginale Suspension mit alloplastischer Bandeinlage, transobturatorisches Band (TOT)
58.43.11↔	Verschluss einer urethrovaginalen Fistel, laparoskopisch	59.73.19↔	Transvaginale Suspension mit alloplastischer Bandeinlage, sonstige
58.43.12↔	Verschluss einer urethrovaginalen Fistel, vaginal	59.73.99↔	Transvaginale Suspension, sonstige
58.43.20↔	Verschluss einer urethrokutanen Fistel	59.74↔	Suspensionsoperation beim Mann
58.43.30↔	Verschluss einer urethrorektalen Fistel	59.79↔	Sonstige plastische Rekonstruktion bei Stressinkontinenz
58.43.99↔	Verschluss einer anderen Urethrafistel, sonstige	59.91↔	Exzision am perirenenalen oder perivesikalen Gewebe
58.44↔	Reanastomose der Urethra	59.92↔	Sonstige Operationen am perirenenalen oder perivesikalen Gewebe
58.45.00↔	Plastische Rekonstruktion bei Hypospadie oder Epispadie, n.n.bez.	59.95↔	Desintegration eines Harnsteins mit Ultraschall
58.45.10↔	Plastische Rekonstruktion bei Hypospadie oder Epispadie, bei der Frau	59.99↔	Sonstige Operationen an den Harnorganen
58.45.20↔	Plastische Rekonstruktion bei Hypospadie oder Epispadie, beim Mann, Schaftaufrichtung und Chordektomie		
58.45.21↔	Plastische Rekonstruktion bei Hypospadie oder Epispadie, beim Mann, sonstige Verfahren		

60.0↔	Inzision an der Prostata	62.41↔	Entfernen beider Hoden im gleichen Eingriff
60.14↔	Offene Biopsie an den Vesiculae seminales	62.42↔	Entfernen eines belassenen Hodens
60.20↔	Transurethrale Prostatektomie, n.n.bez.	62.5↔	Orchidopexie
60.21.11↔	Transurethrale laserinduzierte Prostatektomie mit Kontakt beim Laser	62.61↔	Naht einer Hodenverletzung
60.21.12↔	Transurethrale laserinduzierte Prostatektomie ohne Kontakt beim Laser	62.69↔	Sonstige plastische Rekonstruktion am Hoden
60.22↔	Transurethrale Prostatektomie, Elektroresektion und Elektrovaporisation von Prostatagewebe	62.99.20↔	Operative Verlagerung eines Abdominalhodens
60.29↔	Sonstige transurethrale Prostatektomie	62.99.30↔	Entnahme von Hoden- oder Nebenhodengewebe zur Aufbereitung für die künstliche Insemination
60.3↔	Suprapubische Prostatektomie	63.1↔	Exzision einer Varikozele und Hydrocele funiculi
60.4↔	Retropubische Prostatektomie	63.2↔	Exzision einer Epididymis-Zyste
60.5x.00↔	Radikale Prostatektomie, n.n.bez.	63.3↔	Exzision von anderer Läsion oder Gewebe an Funiculus spermaticus und Epididymis
60.5x.10↔	Radikale Prostatektomie, laparoskopisch	63.4↔	Epididymektomie
60.5x.20↔	Radikale Prostatektomie, perineal	63.51↔	Naht eines Risses an Funiculus spermaticus und Epididymis
60.5x.30↔	Radikale Prostatektomie, retropubisch	63.53↔	Transplantation eines Funiculus spermaticus
60.5x.99↔	Radikale Prostatektomie, sonstige	63.59↔	Sonstige plastische Rekonstruktion an Funiculus spermaticus und Epididymis
60.61.00↔	Lokale Exzision einer Läsion an der Prostata, n.n.bez.	63.81↔	Naht einer Verletzung an Ductus deferens und Epididymis
60.61.10↔	Lokale Exzision einer Läsion an der Prostata, transurethral	63.82↔	Plastische Rekonstruktion eines chirurgisch durchtrennten Ductus deferens
60.61.11↔	Lokale Exzision einer Läsion an der Prostata, suprapubisch-transvesikal	63.83↔	Epididymovasostomie
60.61.12↔	Lokale Exzision einer Läsion an der Prostata, retropubisch	63.84↔	Entfernen einer Ligatur vom Ductus deferens
60.61.13↔	Lokale Exzision einer Läsion an der Prostata, perineal	63.85↔	Entfernen eines Ventils vom Ductus deferens
60.61.99↔	Lokale Exzision einer Läsion an der Prostata, sonstige	63.89↔	Sonstige Rekonstruktion an Ductus deferens und Epididymis
60.62↔	Perineale Prostatektomie	63.92↔	Epididymotomie
60.69↔	Sonstige Prostatektomie	63.93↔	Inzision am Funiculus spermaticus
60.72↔	Inzision an einer Vesicula seminalis	63.94↔	Lösung von Adhäsionen am Funiculus spermaticus
60.73↔	Exzision einer Vesicula seminalis	63.95↔	Einsetzen eines Ventils in den Ductus deferens
60.79↔	Sonstige Operationen an den Vesiculae seminales	63.99↔	Sonstige Operationen an Funiculus spermaticus, Epididymis und Ductus deferens
60.81↔	Inzision am periprostatistischem Gewebe	64.3x.00↔	Amputation des Penis, n.n.bez.
60.82↔	Exzision am periprostatistischem Gewebe	64.3x.10↔	Amputation des Penis, partiell
60.93↔	Plastische Rekonstruktion an der Prostata	64.3x.11↔	Amputation des Penis, total
60.96↔	Transurethrale Destruktion von prostaticem Gewebe durch Mikrowellenwärmetherapie	64.3x.12↔	Amputation des Penis, Emaskulation
60.97↔	Sonstige transurethrale Destruktion von prostaticem Gewebe durch sonstige Wärmetherapie	64.3x.99↔	Amputation des Penis, sonstige
61.0x.00↔	Inzision und Drainage an Skrotum und Tunica vaginalis testis, n.n.bez.	64.41↔	Naht einer Penisverletzung
61.0x.10↔	Inzision und Drainage an Skrotum und Tunica vaginalis testis, zur Fremdkörperentfernung	64.42↔	Lösung einer Chorda des Penis
61.0x.99↔	Inzision und Drainage an Skrotum und Tunica vaginalis testis, sonstige	64.43↔	Konstruktion eines Penis
61.2↔	Exzision einer Hydrocele testis	64.44.00↔	Rekonstruktion des Penis, n.n.bez.
61.3x.00↔	Exzision oder Destruktion von Läsion oder Gewebe am Skrotum, n.n. bez.	64.44.10↔	Rekonstruktion des Penis, Streckung des Penischaftes
61.3x.10↔	Exzision oder Destruktion von Läsion oder Gewebe am Skrotum, partielle Resektion	64.44.11↔	Rekonstruktion des Penis, Korrektur einer penoskrotalen Transposition oder eines vergrabenen Penis (concealed penis oder buried penis)
61.3x.11↔	Exzision oder Destruktion von Läsion oder Gewebe am Skrotum, totale Resektion	64.44.99↔	Rekonstruktion des Penis, sonstige
61.3x.12↔	Exzision oder Destruktion von Läsion oder Gewebe am Skrotum, radikale Resektion	64.45↔	Reimplantation des Penis
61.3x.99↔	Exzision oder Destruktion von Läsion oder Gewebe am Skrotum, sonstige	64.5x.00↔	Operationen zur Geschlechtsumwandlung, n.n.bez.
61.42↔	Verschluss einer Fistel am Skrotum	64.5x.10↔	Operationen zur Geschlechtsumwandlung, Geschlechtsumwandlung einer Frau zum Mann
61.49↔	Sonstige plastische Rekonstruktion an Skrotum und Tunica vaginalis testis	64.5x.20↔	Operationen zur Geschlechtsumwandlung, Geschlechtsumwandlung einem Mann zur Frau
61.92↔	Exzision einer Läsion an der Tunica vaginalis testis, mit Ausnahme einer Hydrocele testis	64.5x.99↔	Operationen zur Geschlechtsumwandlung, sonstige
61.99↔	Sonstige Operationen an Skrotum und Tunica vaginalis testis	64.95↔	Einsetzen oder Ersetzen einer nicht-aufblasbaren Penisprothese
62.0↔	Inzision am Hoden	64.97↔	Einsetzen oder Ersetzen einer aufblasbaren Penisprothese
62.12↔	Offene Biopsie am Hoden	64.98.20↔	Revaskularisierungsoperation oder venöse Sperroperation (bei erektiler Dysfunktion)
62.2↔	Exzision oder Destruktion einer Läsion am Hoden	64.98.30↔	Shuntoperation am Corpus cavernosum
62.3x.00↔	Einseitige Orchidektomie, n.n.bez.	64.98.40↔	Revision einer internen Penisprothese
62.3x.10↔	Einseitige Orchidektomie, skrotal, ohne Epididymektomie	65.01↔	Laparoskopische Ovariectomie
62.3x.11↔	Einseitige Orchidektomie, skrotal, mit Epididymektomie	65.09↔	Sonstige Ovariectomie
62.3x.20↔	Einseitige Orchidektomie, Inguinalhoden, ohne Epididymektomie	65.12↔	Sonstige Biopsie am Ovar
62.3x.21↔	Einseitige Orchidektomie, Inguinalhoden, mit Epididymektomie	65.13↔	Laparoskopische Biopsie am Ovar
62.3x.30↔	Einseitige Orchidektomie, Abdominalhoden, offen chirurgisch	65.14↔	Sonstige laparoskopische diagnostische Massnahmen am Ovar
62.3x.31↔	Einseitige Orchidektomie, Abdominalhoden, laparoskopisch	65.21↔	Marsupialisation einer ovariellen Zyste
62.3x.40↔	Einseitige Orchidektomie, radikal	65.22↔	Keilresektion am Ovar
62.3x.99↔	Einseitige Orchidektomie, sonstige	65.23↔	Laparoskopische Marsupialisation einer ovariellen Zyste
		65.24↔	Laparoskopische Keilresektion am Ovar
		65.25↔	Sonstige laparoskopische lokale Exzision oder Destruktion am Ovar
		65.29↔	Sonstige lokale Exzision oder Destruktion am Ovar
		65.30↔	Ovarektomie, n.n.bez.
		65.31↔	Ovarektomie, laparoskopisch

65.32↔	Ovarektomie, offen chirurgisch	66.79.99↔	Sonstige plastische Rekonstruktion an der Tuba uterina, sonstige
65.33↔	Ovarektomie, vaginal	66.93↔	Implantation oder Ersetzen einer Tuba uterina-Prothese
65.34↔	Ovarektomie, vaginal-laparoskopisch assistiert	66.94↔	Entfernen einer Tuba uterina-Prothese
65.39↔	Ovarektomie, sonstige	66.96↔	Dilatation einer Tuba uterina
65.40↔	Salpingoovarektomie, n.n.bez.	66.97↔	Fimbrienimplantation in die Uteruswand
65.41↔	Salpingoovarektomie, laparoskopisch	66.a0↔	Destruktion und Verschluss der Tubae uterinae, n.n.bez.
65.42↔	Salpingoovarektomie, offen chirurgisch	66.a1↔	Destruktion und Verschluss der Tubae uterinae, offen chirurgisch
65.43↔	Salpingoovarektomie, vaginal	66.a2↔	Destruktion und Verschluss der Tubae uterinae, laparoskopisch
65.44↔	Salpingoovarektomie, vaginal-laparoskopisch assistiert	66.a3↔	Destruktion und Verschluss der Tubae uterinae, vaginal
65.49↔	Salpingoovarektomie, sonstige	66.a4↔	Destruktion und Verschluss der Tubae uterinae, vaginal-laparoskopisch assistiert
65.71↔	Sonstige einfache Naht am Ovar	66.a9↔	Destruktion und Verschluss der Tubae uterinae, sonstige
65.72↔	Sonstige Reimplantation eines Ovars	66.b0↔	Exzision und Destruktion von Gewebe oder Läsion an der Tuba uterina, n.n.bez.
65.73↔	Sonstige Salpingoovarioplastik	66.b1↔	Exzision und Destruktion von Gewebe oder Läsion an der Tuba uterina, offen chirurgisch
65.74↔	Laparoskopische einfache Naht am Ovar	66.b2↔	Exzision und Destruktion von Gewebe oder Läsion an der Tuba uterina, vaginal
65.75↔	Laparoskopische Reimplantation eines Ovars	66.b3↔	Exzision und Destruktion von Gewebe oder Läsion an der Tuba uterina, vaginal-laparoskopisch assistiert
65.76↔	Laparoskopische Salpingoovarioplastik	66.b4↔	Exzision und Destruktion von Gewebe oder Läsion an der Tuba uterina, laparoskopisch
65.79↔	Sonstige plastische Rekonstruktion am Ovar	66.b9↔	Exzision und Destruktion einer Läsion einer Tuba uterina, sonstige
65.81.00↔	Laparoskopische Lösung von Adhäsionen an Ovar und Tuba uterina, n.n.bez.	67.4x.00↔	Zervixamputation, n.n.bez.
65.81.10↔	Laparoskopische Lösung von Adhäsionen an Ovar und Tuba uterina am Peritoneum des weiblichen Beckens	67.4x.10↔	Radikale Zervixstumpfextirpation, n.n.bez.
65.81.99↔	Laparoskopische Lösung von Adhäsionen an Ovar und Tuba uterina, sonstige	67.4x.11↔	Radikale Zervixstumpfextirpation, ohne Lymphadenektomie, offen chirurgisch (abdominal)
65.89.00↔	Sonstige Lösung von Adhäsionen von Ovar und Tuba uterina, n.n.bez.	67.4x.12↔	Radikale Zervixstumpfextirpation, ohne Lymphadenektomie, vaginal
65.89.10↔	Sonstige Lösung von Adhäsionen von Ovar und Tuba uterina, offen chirurgisch	67.4x.13↔	Radikale Zervixstumpfextirpation, ohne Lymphadenektomie, vaginal, laparoskopisch unterstützt
65.89.11↔	Sonstige Lösung von Adhäsionen von Ovar und Tuba uterina, mit mikrochirurgischer Versorgung	67.4x.14↔	Radikale Zervixstumpfextirpation, ohne Lymphadenektomie, laparoskopisch
65.89.12↔	Sonstige Lösung von Adhäsionen von Ovar und Tuba uterina am Peritoneum des weiblichen Beckens, offen chirurgisch	67.4x.20↔	Radikale Zervixstumpfextirpation, mit Lymphadenektomie, n.n.bez.
65.89.13↔	Sonstige Lösung von Adhäsionen von Ovar und Tuba uterina am Peritoneum des weiblichen Beckens, mit mikrochirurgischer Versorgung	67.4x.21↔	Radikale Zervixstumpfextirpation, mit Lymphadenektomie, offen chirurgisch (abdominal)
65.89.99↔	Sonstige Lösung von Adhäsionen von Ovar und Tuba uterina, sonstige	67.4x.22↔	Radikale Zervixstumpfextirpation, mit Lymphadenektomie, vaginal
65.92↔	Ovar-Transplantation	67.4x.23↔	Radikale Zervixstumpfextirpation, mit Lymphadenektomie, vaginal, laparoskopisch unterstützt
65.93↔	Manuelle Ruptur einer ovariellen Zyste	67.4x.24↔	Radikale Zervixstumpfextirpation, mit Lymphadenektomie, laparoskopisch
65.94↔	Denervation am Ovar	67.4x.29↔	Radikale Zervixstumpfextirpation, mit Lymphadenektomie, sonstige
65.95↔	Lösung einer Torsion am Ovar	67.4x.30↔	Exzision eines Stumpfes an der Zervix
65.99↔	Sonstige Operationen am Ovar	67.4x.99↔	Zervixamputation, sonstige
66.00↔	Salpingotomie, n.n.bez.	67.51↔	Transabdominale Cerclage der Zervix
66.03↔	Salpingotomie, offen chirurgisch	67.59↔	Sonstige Rekonstruktion am inneren Muttermund
66.04↔	Salpingotomie, laparoskopisch	67.61↔	Naht eines Zervixrisses
66.05↔	Salpingotomie, vaginal	67.62↔	Verschluss einer zervikalen Fistel
66.06↔	Salpingotomie, vaginal-laparoskopisch assistiert	67.69↔	Sonstige plastische Rekonstruktion an der Zervix
66.09↔	Salpingotomie, sonstige	68.0↔	Hysterotomie
66.40↔	Salpingektomie, n.n.bez.	68.13↔	Offene Biopsie am Uterus
66.41.11↔	Totale Salpingektomie, offen chirurgisch	68.14↔	Offene Biopsie an den uterinen Ligamenten
66.41.21↔	Totale Salpingektomie, laparoskopisch	68.21.10↔	Durchtrennung von endometrialen Synechien, n.n.bez.
66.41.31↔	Totale Salpingektomie, vaginal	68.21.11↔	Durchtrennung von endometrialen Synechien, hysteroskopisch
66.41.41↔	Totale Salpingektomie, vaginal-laparoskopisch assistiert	68.21.99↔	Durchtrennung von endometrialen Synechien, sonstige
66.42.11↔	Partielle Salpingektomie, offen chirurgisch	68.22.00↔	Inzision oder Exzision eines kongenitalen uterinen Septums, n.n.bez.
66.42.21↔	Partielle Salpingektomie, laparoskopisch	68.22.10↔	Inzision oder Exzision eines kongenitalen uterinen Septums, vaginal
66.42.31↔	Partielle Salpingektomie, vaginal	68.22.11↔	Inzision oder Exzision eines kongenitalen uterinen Septums, hysteroskopisch, ohne Kontrolle
66.42.41↔	Partielle Salpingektomie, vaginal-laparoskopisch assistiert	68.22.12↔	Inzision oder Exzision eines kongenitalen uterinen Septums, hysteroskopisch, laparoskopisch assistiert
66.49↔	Salpingektomie, sonstige	68.22.13↔	Inzision oder Exzision eines kongenitalen uterinen Septums, hysteroskopisch, sonographisch assistiert
66.71↔	Einfache Naht an einer Tuba uterina		
66.72↔	Salpingoovariostomie		
66.73↔	Salpingosalpingostomie		
66.74↔	Salpingouterostomie		
66.79.00↔	Sonstige plastische Rekonstruktion an der Tuba uterina, n.n.bez.		
66.79.10↔	Sonstige plastische Rekonstruktion an der Tuba uterina, offen chirurgisch (abdominal)		
66.79.20↔	Sonstige plastische Rekonstruktion an der Tuba uterina, vaginal		
66.79.21↔	Sonstige plastische Rekonstruktion an der Tuba uterina, vaginal, laparoskopisch assistiert		
66.79.30↔	Sonstige plastische Rekonstruktion an der Tuba uterina, laparoskopisch		

68.22.99↔	Inzision oder Exzision eines kongenitalen uterinen Septums, sonstige	70.12↔	Kuldotomie
68.29.11↔	Exzision oder Destruktion einer Uterusläsion, offen chirurgisch (abdominal)	70.13↔	Lösung von intraluminalen Adhäsionen der Vagina
68.29.12↔	Exzision oder Destruktion einer Uterusläsion, vaginal	70.23↔	Biopsie am Douglasraum
68.29.13↔	Exzision oder Destruktion einer Uterusläsion, vaginal, laparoskopisch assistiert	70.4x.10↔	Kolpektomie, subtotal
68.29.14↔	Exzision oder Destruktion einer Uterusläsion, laparoskopisch	70.4x.20↔	Kolpektomie, total
68.29.20↔	Enukleation eines Myoms des Uterus, n.n.bez.	70.4x.30↔	Kolpektomie, erweitert (radikal)
68.29.21↔	Enukleation eines Myoms des Uterus, offen chirurgisch (abdominal)	70.4x.99↔	Obliteration und totale Exstirpation der Vagina, sonstige
68.29.22↔	Enukleation eines Myoms des Uterus, vaginal	70.50↔	Raffung von Zystozele und Rektozele
68.29.23↔	Enukleation eines Myoms des Uterus, vaginal, laparoskopisch assistiert	70.51↔	Raffung einer Zystozele
68.29.24↔	Enukleation eines Myoms des Uterus, laparoskopisch	70.52.00↔	Raffung einer Rektozele, n.n.bez.
68.29.25↔	Enukleation eines Myoms des Uterus, hysteroskopisch	70.52.10↔	Douglasplastik
68.29.29↔	Enukleation eines Myoms des Uterus, sonstige	70.52.99↔	Raffung einer Rektozele, sonstige
68.29.30↔	Myomektomie am Uterus, n.n.bez.	70.53↔	Raffung einer Zystozele und Rektozele mit Transplantat oder Prothese
68.29.31↔	Myomektomie am Uterus, offen chirurgisch (abdominal)	70.54↔	Korrektur einer Zystozele mit Transplantat oder Prothese
68.29.32↔	Myomektomie am Uterus, vaginal	70.55↔	Korrektur einer Rektozele mit Transplantat oder Prothese
68.29.33↔	Myomektomie am Uterus, vaginal, laparoskopisch assistiert	70.61.00↔	Konstruktion einer Vagina, n.n.bez.
68.29.34↔	Myomektomie am Uterus, laparoskopisch	70.61.11↔	Konstruktion einer Vagina mit gestielter Haut des Penis (zur Geschlechtsumwandlung)
68.29.35↔	Myomektomie am Uterus, hysteroskopisch	70.61.99↔	Konstruktion einer Vagina, sonstige
68.29.39↔	Myomektomie am Uterus, sonstige	70.62↔	Rekonstruktion der Vagina
68.30↔	Subtotale Hysterektomie, n.n.bez.	70.63↔	Konstruktion einer Vagina mit Transplantat oder Prothese
68.31↔	Subtotale Hysterektomie, laparoskopisch	70.64↔	Rekonstruktion der Vagina mit Transplantat oder Prothese
68.32↔	Subtotale Hysterektomie, offen chirurgisch	70.72.00↔	Verschluss einer kolovaginalen Fistel, n.n.bez.
68.39↔	Subtotale Hysterektomie, sonstige	70.72.10↔	Verschluss einer kolovaginalen Fistel, offen chirurgisch (abdominal)
68.40↔	Totale Hysterektomie, n.n.bez.	70.72.20↔	Verschluss einer kolovaginalen Fistel, vaginal
68.41↔	Totale Hysterektomie, laparoskopisch	70.72.30↔	Verschluss einer kolovaginalen Fistel, laparoskopisch
68.42↔	Totale Hysterektomie, offen chirurgisch	70.72.99↔	Verschluss einer kolovaginalen Fistel, sonstige
68.43↔	Totale Hysterektomie, vaginal	70.73.00↔	Verschluss einer rektovaginalen Fistel, n.n.bez.
68.44↔	Totale Hysterektomie, vaginal-laparoskopisch assistiert [LAVH]	70.73.10↔	Verschluss einer rektovaginalen Fistel, offen chirurgisch (abdominal)
68.49↔	Totale Hysterektomie, sonstige	70.73.20↔	Verschluss einer rektovaginalen Fistel, vaginal
68.61↔	Radikale Hysterektomie, laparoskopisch	70.73.30↔	Verschluss einer rektovaginalen Fistel, laparoskopisch
68.62↔	Radikale Hysterektomie, offen chirurgisch	70.73.99↔	Verschluss einer rektovaginalen Fistel, sonstige
68.63↔	Radikale Hysterektomie, vaginal	70.74↔	Verschluss einer vaginointestinalen Fistel
68.64↔	Radikale Hysterektomie, vaginal-laparoskopisch assistiert [LARVH]	70.75↔	Verschluss einer anderen Vaginalfistel
68.8↔	Becken-Eviszeration	70.77↔	Suspension und Fixation der Vagina
69.01↔	Dilatation und Curettage zur Beendigung einer Schwangerschaft	70.78↔	Suspension und Fixation der Vagina mit Transplantat oder Prothese
69.02↔	Dilatation und Curettage im Anschluss an Geburt oder Abort	70.79.10↔	Sonstige vaginale Kolporrhaphie mit Beckenbodenplastik
69.19↔	Sonstige Exzision oder Destruktion an Uterus und uterinem Halteapparat	70.8↔	Obliteration des Scheidengewölbes
69.21↔	Operation mit Interposition	70.93↔	Sonstige Operationen am Douglasraum mit Transplantat oder Prothese
69.22↔	Sonstige uterine Suspensionsoperation	71.5↔	Radikale Vulvektomie
69.23↔	Plastische Rekonstruktion bei chronischer Inversio uteri mit vaginalem Zugang	71.61↔	Partielle Vulvektomie
69.29↔	Sonstige plastische Rekonstruktion an Uterus und uterinem Halteapparat	71.62↔	Totale Vulvektomie
69.3↔	Parazervikale Uterusdenervation	71.72↔	Verschluss einer Fistel an Vulva oder Perineum
69.41↔	Naht eines Risses am Uterus	71.73↔	Konstruktion des Introitus vaginae
69.42↔	Verschluss einer Uterusfistel	73.94↔	Symphysiotomie zur Geburtserleichterung
69.49.00↔	Sonstige plastische Rekonstruktion am Uterus und Metroplastik, n.n.bez.	74.0x.00↔	Klassische Sectio caesarea, n.n.bez.
69.49.10↔	Sonstige plastische Rekonstruktion am Uterus und Metroplastik, offen chirurgisch (abdominal)	74.0x.10↔	Klassische Sectio caesarea, primär
69.49.20↔	Sonstige plastische Rekonstruktion am Uterus und Metroplastik, vaginal	74.0x.20↔	Klassische Sectio caesarea, sekundär
69.49.21↔	Sonstige plastische Rekonstruktion am Uterus und Metroplastik, vaginal, laparoskopisch assistiert	74.0x.99↔	Klassische Sectio caesarea, sonstige
69.49.30↔	Sonstige plastische Rekonstruktion am Uterus und Metroplastik, laparoskopisch	74.1x.00↔	Tiefe zervikale Sectio caesarea, n.n.bez.
69.49.99↔	Sonstige plastische Rekonstruktion am Uterus und Metroplastik, sonstige	74.1x.10↔	Tiefe zervikale Sectio caesarea, primär
69.51↔	Aspirationscurettage am Uterus zur Beendigung einer Schwangerschaft	74.1x.20↔	Tiefe zervikale Sectio caesarea, sekundär
69.52↔	Aspirationscurettage im Anschluss an Geburt oder Abort	74.1x.99↔	Tiefe zervikale Sectio caesarea, sonstige
69.6↔	Chirurgische Massnahmen zur Provokation oder Regulation der Menstruation	74.2x.00↔	Extraperitoneale Sectio caesarea, n.n.bez.
69.93↔	Einsetzen von Laminarien	74.2x.10↔	Extraperitoneale Sectio caesarea, primär
		74.2x.20↔	Extraperitoneale Sectio caesarea, sekundär
		74.2x.99↔	Extraperitoneale Sectio caesarea, sonstige
		74.3↔	Entfernen einer extratubaren, ektopischen Schwangerschaft
		74.4x.00↔	Sectio caesarea eines anderen näher bezeichneten Typs, n.n.bez.
		74.4x.10↔	Sectio caesarea eines anderen näher bezeichneten Typs, primär
		74.4x.20↔	Sectio caesarea eines anderen näher bezeichneten Typs, sekundär
		74.4x.99↔	Sectio caesarea eines anderen näher bezeichneten Typs, sonstige

74.99.00↔	Sonstige nicht näher bezeichnete Typen der Sectio caesarea, n.n.bez.	76.43.12↔	Einsetzen eines CAD-Implantats an Mandibula, zur plastischen Rekonstruktion eines grossen oder komplexen Defekts
74.99.10↔	Sonstige nicht näher bezeichnete Typen der Sectio caesarea, primär	76.43.99↔	Sonstige Rekonstruktion der Mandibula, sonstige
74.99.20↔	Sonstige nicht näher bezeichnete Typen der Sectio caesarea, sekundär	76.44.00↔	Totale Ostektomie an anderen Gesichtsschädelknochen mit gleichzeitiger Rekonstruktion, n.n.bez.
74.99.99↔	Sonstige nicht näher bezeichnete Typen der Sectio caesarea, sonstige	76.44.10↔	Totale Ostektomie an anderen Gesichtsschädelknochen, Rekonstruktion mit mikrovaskulär-anastomosiertem Transplantat
75.50↔	Naht eines frischen geburtsbedingten Uterusrisses, n.n.bez.	76.44.11↔	Totale Ostektomie an anderen Gesichtsschädelknochen, Rekonstruktion mit nicht vaskularisiertem Transplantat
75.51↔	Naht eines frischen geburtsbedingten Risses der Zervix	76.44.19↔	Totale Ostektomie an anderen Gesichtsschädelknochen mit sonstiger Rekonstruktion
75.52↔	Naht eines frischen geburtsbedingten Risses des Corpus uteri	76.44.99↔	Totale Ostektomie an anderen Gesichtsschädelknochen mit gleichzeitiger Rekonstruktion, sonstige
75.61↔	Naht eines frischen geburtsbedingten Risses von Harnblase und Urethra	76.45↔	Sonstige totale Ostektomie an anderen Gesichtsschädelknochen
75.93↔	Chirurgische Korrektur einer Inversio uteri	76.46.00↔	Sonstige Rekonstruktion an anderen Gesichtsschädelknochen, n.n.bez.
75.c2↔	Ultraschallgesteuerte Shunteinlage beim Fetus	76.46.10↔	Sonstige Rekonstruktion an anderen Gesichtsschädelknochen mit mikrovaskulär-anastomosiertem Transplantat
75.c3↔	Ultraschallgesteuerte Destruktion von fetalem Gewebe	76.46.99↔	Sonstige Rekonstruktion an anderen Gesichtsschädelknochen, sonstige
75.c4↔	Ultraschallgesteuerte Embolisation zur fetalen Therapie	76.5x.00↔	Temporomandibuläre Arthroplastik, n.n.bez.
75.c8.00↔	Ultraschallgesteuerte Eingriffe am fetalen Herz, n.n.bez.	76.5x.10↔	Kondylektomie am Kiefergelenk mit Rekonstruktion
75.c8.11↔	Ultraschallgesteuerte Ballonkathetersprengung von Herzklappen	76.5x.19↔	Sonstige Kondylektomie am Kiefergelenk
75.c8.99↔	Ultraschallgesteuerte Eingriffe am fetalen Herz, sonstige	76.5x.20↔	Diskoplastik am Kiefergelenk mit Rekonstruktion
75.c9↔	Ultraschallgesteuerte invasive fetale Therapien, sonstige	76.5x.29↔	Sonstige Diskoplastik am Kiefergelenk
75.d0↔	Fetoskopische invasive fetalen Therapien, n.n.bez.	76.5x.30↔	Exstirpation des Discus articularis am Kiefergelenk mit Rekonstruktion
75.d1↔	Fetoskopische Destruktion und Exzision von fetalem Gewebe	76.5x.39↔	Sonstige Exstirpation des Discus articularis am Kiefergelenk
75.d2↔	Fetoskopische Einlage und Entfernen eines Trachea-Ballons	76.5x.40↔	Resektion am Tuberculum articulare des Kiefergelenks
75.d9↔	Fetoskopische invasive fetalen Therapien, sonstige	76.5x.41↔	Plastische Rekonstruktion am Kiefergelenk
75.e0↔	Offen chirurgische fetale Eingriffe, n.n.bez.	76.5x.42↔	Gelenkstabilisierung (bewegungseinschränkend) des Kiefergelenks
75.e1↔	Chirurgischer Eingriff am offenen Uterus zur Exzision von Gewebe am Fetus	76.5x.50↔	Arthroskopische Entfernung eines freien Gelenkkörpers am Kiefergelenk
75.e2↔	Chirurgischer Eingriff am offenen Uterus zur plastischen Rekonstruktion am Fetus	76.5x.59↔	Sonstige Entfernung eines freien Gelenkkörpers am Kiefergelenk
75.e9↔	Offen chirurgische fetale Eingriffe, sonstige	76.5x.60↔	Implantation einer Endoprothese am Kiefergelenk
76.01↔	Sequestrektomie an Gesichtsschädelknochen	76.5x.61↔	Wechsel einer Endoprothese am Kiefergelenk
76.09.10↔	Reosteotomie nach Frakturposition	76.5x.70↔	Implantation einer Totalendoprothese am Kiefergelenk mit vorgefertigten Komponenten (L)
76.2x.00↔	Lokale Exzision oder Destruktion einer Läsion an Gesichtsschädelknochen, n.n.bez.	76.5x.71↔	Implantation einer Totalendoprothese am Kiefergelenk mit CAD-CAM gefertigten Komponenten (L)
76.2x.10↔	Dekortikation eines Gesichtsschädelknochens	76.5x.90↔	Sonstige temporomandibuläre Arthroplastik oder Diskoplastik am Kiefergelenk
76.2x.11↔	Exzision von periostalem Gewebe an Gesichtsschädelknochen	76.5x.99↔	Temporomandibuläre Arthroplastik, sonstige
76.2x.12↔	Abtragung (modellierende Osteotomie) an Gesichtsschädelknochen	76.61.00↔	Geschlossene Osteoplastik [Osteotomie] am Ramus mandibulae, n.n.bez.
76.2x.20↔	Destruktion einer Läsion an Gesichtsschädelknochen	76.61.10↔	Geschlossene Osteoplastik [Osteotomie] am Ramus mandibulae, ohne Distraction
76.2x.99↔	Lokale Exzision oder Destruktion einer Läsion an Gesichtsschädelknochen, sonstige	76.61.20↔	Geschlossene Osteoplastik [Osteotomie] am Ramus mandibulae, mit Distraction
76.31.00↔	Partielle Mandibulektomie, n.n.bez.	76.61.99↔	Geschlossene Osteoplastik [Osteotomie] am Ramus mandibulae, sonstige
76.31.10↔	Partielle Mandibulektomie ohne Rekonstruktion	76.62.00↔	Offene Osteoplastik [Osteotomie] am Ramus mandibulae, n.n.bez.
76.31.20↔	Partielle Mandibulektomie, Rekonstruktion mit mikrovaskulär-anastomosiertem Transplantat	76.62.10↔	Offene Osteoplastik [Osteotomie] am Ramus mandibulae, ohne Distraction
76.31.21↔	Partielle Mandibulektomie, mit Kontinuitätsdurchtrennung und alloplastischer Rekonstruktion	76.62.20↔	Offene Osteoplastik [Osteotomie] am Ramus mandibulae, mit Distraction
76.31.29↔	Partielle Mandibulektomie mit sonstiger Rekonstruktion	76.62.99↔	Offene Osteoplastik [Osteotomie] am Ramus mandibulae, sonstige
76.31.99↔	Partielle Mandibulektomie, sonstige	76.63.00↔	Osteoplastik [Osteotomie] am Corpus mandibulae, n.n.bez.
76.39.00↔	Partielle Ostektomie an anderen Gesichtsschädelknochen, n.n.bez.	76.63.10↔	Osteoplastik [Osteotomie] im seitlichen Alveolarkambereich oder mit frontaler Kontinuitätsdurchtrennung der Mandibula ohne Distraction
76.39.10↔	Partielle Ostektomie an anderen Gesichtsschädelknochen, Rekonstruktion mit mikrovaskulär-anastomosiertem Transplantat	76.63.11↔	Osteoplastik [Osteotomie] im frontalen Alveolarkambereich oder mit Kontinuitätsdurchtrennung am horizontalen Mandibulaast ohne Distraction
76.39.11↔	Partielle Ostektomie an anderen Gesichtsschädelknochen, Rekonstruktion von Weich- und Hartgewebe	76.63.12↔	Osteoplastik [Osteotomie] zur Kinnverlagerung ohne Distraction
76.39.19↔	Partielle Ostektomie an anderen Gesichtsschädelknochen, sonstige Rekonstruktion	76.63.20↔	Verlagerung des Alveolarfortsatzes durch horizontale Distraction nach Osteotomie
76.39.99↔	Partielle Ostektomie an anderen Gesichtsschädelknochen, sonstige		
76.41.00↔	Totale Mandibulektomie mit gleichzeitiger Rekonstruktion, n.n.bez.		
76.41.10↔	Totale Mandibulektomie mit gleichzeitiger Rekonstruktion, Rekonstruktion mit mikrovaskulär-anastomosiertem Transplantat		
76.41.99↔	Totale Mandibulektomie mit gleichzeitiger Rekonstruktion, sonstige		
76.42↔	Sonstige totale Mandibulektomie		
76.43.00↔	Sonstige Rekonstruktion der Mandibula, n.n.bez.		
76.43.10↔	Sonstige Rekonstruktion der Mandibula mit mikrovaskulär-anastomosiertem Transplantat		
76.43.11↔	Einsetzen eines CAD-Implantats an Mandibula, zur plastischen Rekonstruktion eines einfachen Defekts		

76.63.21↔	Verlagerung der Mandibula durch Distraktion nach Osteotomie im horizontalen Mandibulaast	76.79.40↔	Sonstige offene Reposition kombinierter Mittelgesichtsfrakturen (Mehrfachfraktur)
76.63.99↔	Osteoplastik [Osteotomie] am Corpus mandibulae, sonstige	76.79.99↔	Sonstige offene Reposition einer Gesichtsschädelfraktur, sonstige
76.64↔	Sonstige orthognathische Chirurgie an der Mandibula	76.91.00↔	Knochentransplantat an Gesichtsschädelknochen, n.n.bez.
76.65.00↔	Segmentale Osteoplastik [Osteotomie] der Maxilla, n.n.bez.	76.91.10↔	Transplantat an Gesichtsschädelknochen
76.65.10↔	Segmentale Osteoplastik [Osteotomie] der Maxilla, ohne Distraktion	76.91.11↔	Knochentransplantat an Gesichtsschädelknochen, gefässgestielt
76.65.20↔	Osteotomie der Maxilla im frontalen Alveolarkambereich, mit Distraktion	76.91.99↔	Knochentransplantat an Gesichtsschädelknochen, sonstige
76.65.21↔	Osteotomie der Maxilla im seitlichen Alveolarkambereich, mit Distraktion	76.92.20↔	Einsetzen von CAD-Implantat an Gesichtsschädel ohne Beteiligung des Hirnschädels, bis zu 2 Regionen
76.65.22↔	Osteotomie der Maxilla im frontalen und seitlichen Alveolarkambereich in mehreren Segmenten, mit Distraktion	76.92.21↔	Einsetzen von CAD-Implantat an Gesichtsschädel ohne Beteiligung des Hirnschädels, ab 3 Regionen
76.65.99↔	Segmentale Osteoplastik [Osteotomie] der Maxilla, sonstige	76.92.30↔	Einsetzen eines CAD-Implantats an Maxilla, zur plastischen Rekonstruktion eines einfachen Defekts
76.66.00↔	Totale Osteoplastik [Osteotomie] der Maxilla, n.n.bez.	76.92.31↔	Einsetzen eines CAD-Implantats an Maxilla, zur plastischen Rekonstruktion eines grossen oder komplexen Defekts
76.66.10↔	Totale Osteoplastik [Osteotomie] der Maxilla ohne Distraktion	76.94↔	Offene Reposition einer Kiefergelenksluxation
76.66.20↔	Osteotomie der Maxilla in der Le-Fort-I-Ebene in einem Stück mit Distraktion	76.97↔	Entfernen von internem Osteosynthesematerial vom Gesichtsschädelknochen
76.66.21↔	Osteotomie der Maxilla in der Le-Fort-I-Ebene in zwei Stücken mit Distraktion	77.00↔	Sequestrektomie, ohne Angabe der Lokalisation
76.66.22↔	Osteotomie der Maxilla in der Le-Fort-I-Ebene in drei oder mehr Stücken mit Distraktion	77.01.00↔	Sequestrektomie an Skapula, Klavikula, Rippen und Sternum, n.n.bez.
76.66.30↔	Plastische Rekonstruktion und Augmentation der Maxilla durch totale Auflagerungsplastik	77.01.10↔	Sequestrektomie an Skapula und Klavikula, ohne Einlage eines Medikamententrägers
76.66.99↔	Totale Osteoplastik [Osteotomie] der Maxilla, sonstige	77.01.11↔	Sequestrektomie an Skapula und Klavikula, mit Einlage eines Medikamententrägers
76.67↔	Reduktionsgenioplastik	77.01.20↔	Sequestrektomie an Rippen und Sternum, ohne Einlage eines Medikamententrägers
76.68↔	Augmentationsgenioplastik	77.01.21↔	Sequestrektomie an Rippen und Sternum, mit Einlage eines Medikamententrägers
76.69.10↔	Osteotomie zur Verlagerung des Mittelgesichts in der Le-Fort-II- oder Le-Fort-III-Ebene ohne Distraktion	77.01.99↔	Sequestrektomie an Skapula, Klavikula, Rippen und Sternum, sonstige
76.69.20↔	Osteotomie zur Verlagerung des Mittelgesichts in der Le-Fort-II-Ebene mit Distraktion	77.02.00↔	Sequestrektomie am Humerus, n.n.bez.
76.69.21↔	Osteotomie zur Verlagerung des Mittelgesichts in der Le-Fort-II-Ebene, kombiniert mit anderer Osteotomie mit Distraktion	77.02.10↔	Sequestrektomie am Humerus, ohne Einlage eines Medikamententrägers
76.69.30↔	Osteotomie zur Verlagerung des Mittelgesichts in der Le-Fort-III-Ebene mit Distraktion	77.02.11↔	Sequestrektomie am Humerus, mit Einlage eines Medikamententrägers
76.69.40↔	Osteotomie zur Verlagerung des Mittelgesichts in der Le-Fort-III-Ebene, kombiniert mit Le-Fort-I-Ebene mit Distraktion	77.02.99↔	Sequestrektomie am Humerus, sonstige
76.69.90↔	Sonstige Osteotomie zur Verlagerung des Mittelgesichts	77.03.00↔	Sequestrektomie an Radius und Ulna, n.n.bez.
76.70↔	Reposition einer Gesichtsschädelfraktur, n.n.bez.	77.03.10↔	Sequestrektomie an Radius und Ulna, ohne Einlage eines Medikamententrägers
76.72↔	Offene Reposition einer Jochbein- und Jochbogenfraktur	77.03.11↔	Sequestrektomie an Radius und Ulna, mit Einlage eines Medikamententrägers
76.74↔	Offene Reposition einer Maxillafraktur	77.03.99↔	Sequestrektomie an Radius und Ulna, sonstige
76.76.00↔	Offene Reposition einer Mandibulafraktur, n.n.bez.	77.04.00↔	Sequestrektomie an Karpalia und Metakarpalia, n.n.bez.
76.76.10↔	Offene Reposition einer Einfachfraktur des Corpus mandibulae	77.04.10↔	Sequestrektomie an Karpalia und Metakarpalia, ohne Einlage eines Medikamententrägers
76.76.11↔	Offene Reposition einer Mehrfachfraktur des Corpus mandibulae	77.04.11↔	Sequestrektomie an Karpalia und Metakarpalia, mit Einlage eines Medikamententrägers
76.76.20↔	Offene Reposition (von außen) einer Einfach- oder Mehrfachfraktur des Ramus mandibulae	77.04.99↔	Sequestrektomie an Karpalia und Metakarpalia, sonstige
76.76.21↔	Offene Reposition (transoral) einer Einfach- oder Mehrfachfraktur des Ramus mandibulae	77.05.00↔	Sequestrektomie an Femur, n.n.bez.
76.76.30↔	Offene Reposition (transoral oder von außen) einer Fraktur des Processus articularis mandibulae	77.05.10↔	Sequestrektomie an Femur, ohne Einlage eines Medikamententrägers
76.76.99↔	Offene Reposition einer Mandibulafraktur, sonstige	77.05.11↔	Sequestrektomie an Femur, mit Einlage eines Medikamententrägers
76.77.00↔	Offene Reposition einer Processus alveolaris-Fraktur, n.n.bez.	77.05.99↔	Sequestrektomie an Femur, sonstige
76.77.10↔	Offene Reposition einer Processus alveolaris-Fraktur der Maxilla	77.06.00↔	Sequestrektomie an der Patella, n.n.bez.
76.77.11↔	Offene Reposition einer Processus alveolaris-Fraktur der Mandibula	77.06.10↔	Sequestrektomie an der Patella, ohne Einlage eines Medikamententrägers
76.77.99↔	Offene Reposition einer Processus alveolaris-Fraktur, sonstige	77.06.11↔	Sequestrektomie an der Patella, mit Einlage eines Medikamententrägers
76.78.11↔	Endoskopische Reposition einer Stirnhöhlenvorderwandfraktur	77.06.99↔	Sequestrektomie an der Patella, sonstige
76.78.20↔	Geschlossene Reposition einer Orbitafraktur	77.07.00↔	Sequestrektomie an Tibia und Fibula, n.n.bez.
76.78.21↔	Endoskopische Reposition einer Orbitafraktur	77.07.10↔	Sequestrektomie an Tibia und Fibula, ohne Einlage eines Medikamententrägers
76.79.00↔	Sonstige offene Reposition einer Gesichtsschädelfraktur, n.n.bez.	77.07.11↔	Sequestrektomie an Tibia und Fibula, mit Einlage eines Medikamententrägers
76.79.10↔	Sonstige offene Reposition einer Fraktur des Orbitadaches	77.07.99↔	Sequestrektomie an Tibia und Fibula, sonstige
76.79.11↔	Sonstige offene Reposition einer Fraktur der lateralen Orbitawand	77.08.00↔	Sequestrektomie an Tarsalia und Metatarsalia, n.n.bez.
76.79.19↔	Sonstige offene Reposition einer sonstigen Orbitafraktur	77.08.10↔	Sequestrektomie an Tarsalia und Metatarsalia, ohne Einlage eines Medikamententrägers
76.79.20↔	Sonstige offene Reposition einer Stirnhöhlenwandfraktur		
76.79.30↔	Sonstige offene Reposition einer nasoethmoidalen Mittelgesichtsfraktur		
76.79.31↔	Sonstige offene Reposition einer zentrolateralen Mittelgesichtsfraktur		
76.79.39↔	Sonstige offene Reposition einer sonstigen lateralen Mittelgesichtsfraktur		

77.08.11↔	Sequestrektomie an Tarsalia und Metatarsalia, mit Einlage eines Medikamententrägers	77.14.11↔	Sonstige Knocheninzision ohne Knochendurchtrennung an Karpalia und Metakarpalia, Fremdkörperentfernung
77.08.99↔	Sequestrektomie an Tarsalia und Metatarsalia, sonstige	77.14.12↔	Sonstige Knocheninzision ohne Knochendurchtrennung an Karpalia und Metakarpalia, Einlage und Entfernung eines Medikamententrägers
77.09.00↔	Sequestrektomie an anderen näher bezeichneten Knochen, ohne Gesichtsschädelknochen, n.n.bez.	77.14.13↔	Sonstige Knocheninzision ohne Knochendurchtrennung an Karpalia und Metakarpalia, Drainage
77.09.10↔	Sequestrektomie an Phalangen der Hand, ohne Einlage eines Medikamententrägers	77.14.99↔	Sonstige Knocheninzision ohne Knochendurchtrennung an Karpalia und Metakarpalia, sonstige
77.09.11↔	Sequestrektomie an Phalangen der Hand, mit Einlage eines Medikamententrägers	77.15.00↔	Sonstige Knocheninzision ohne Knochendurchtrennung am Femur, n.n.bez.
77.09.20↔	Sequestrektomie an der Wirbelsäule, ohne Einlage eines Medikamententrägers	77.15.10↔	Sonstige Knocheninzision ohne Knochendurchtrennung am (sonstigen) Femur, Exploration und Knochenbohrung
77.09.21↔	Sequestrektomie an der Wirbelsäule, mit Einlage eines Medikamententrägers	77.15.11↔	Sonstige Knocheninzision ohne Knochendurchtrennung am Femur, Fremdkörperentfernung
77.09.30↔	Sequestrektomie am Beckenknochen, ohne Einlage eines Medikamententrägers	77.15.12↔	Sonstige Knocheninzision ohne Knochendurchtrennung am Femur, Einlage und Entfernung eines Medikamententrägers
77.09.31↔	Sequestrektomie am Beckenknochen, mit Einlage eines Medikamententrägers	77.15.13↔	Sonstige Knocheninzision ohne Knochendurchtrennung am Femur, Drainage
77.09.40↔	Sequestrektomie an den Phalangen des Fusses, ohne Einlage eines Medikamententrägers	77.15.20↔	Sonstige Knocheninzision ohne Knochendurchtrennung am Femur, Exploration und Knochenbohrung am Schenkelhals
77.09.41↔	Sequestrektomie an den Phalangen des Fusses, mit Einlage eines Medikamententrägers	77.15.99↔	Sonstige Knocheninzision ohne Knochendurchtrennung am Femur, sonstige
77.09.90↔	Sequestrektomie an sonstigen näher bezeichneten Knochen, ohne Einlage eines Medikamententrägers	77.16.00↔	Sonstige Knocheninzision ohne Knochendurchtrennung an der Patella, n.n.bez.
77.09.91↔	Sequestrektomie an sonstigen näher bezeichneten Knochen, mit Einlage eines Medikamententrägers	77.16.10↔	Sonstige Knocheninzision ohne Knochendurchtrennung an der Patella, Exploration und Knochenbohrung
77.09.99↔	Sequestrektomie an anderen näher bezeichneten Knochen, ohne Gesichtsschädelknochen, sonstige	77.16.11↔	Sonstige Knocheninzision ohne Knochendurchtrennung an der Patella, Fremdkörperentfernung
77.11.10↔	Knocheninzision an Skapula und Klavikula, Exploration und Knochenbohrung	77.16.12↔	Sonstige Knocheninzision ohne Knochendurchtrennung an der Patella, Einlage und Entfernung eines Medikamententrägers
77.11.11↔	Knocheninzision an Skapula und Klavikula, Fremdkörperentfernung	77.16.13↔	Sonstige Knocheninzision ohne Knochendurchtrennung an der Patella, Drainage
77.11.12↔	Knocheninzision an Skapula und Klavikula, Einlage und Entfernung eines Medikamententrägers	77.16.99↔	Sonstige Knocheninzision ohne Knochendurchtrennung an der Patella, sonstige
77.11.13↔	Knocheninzision an Skapula und Klavikula, Drainage	77.17.00↔	Sonstige Knocheninzision ohne Knochendurchtrennung an Tibia und Fibula, n.n.bez.
77.11.20↔	Knocheninzision an Rippen und Sternum, Exploration und Knochenbohrung	77.17.10↔	Sonstige Knocheninzision ohne Knochendurchtrennung an Tibia und Fibula, Exploration und Knochenbohrung
77.11.21↔	Knocheninzision an Rippen und Sternum, Fremdkörperentfernung	77.17.11↔	Sonstige Knocheninzision ohne Knochendurchtrennung an Tibia und Fibula, Fremdkörperentfernung
77.11.22↔	Knocheninzision an Rippen und Sternum, Einlage und Entfernung eines Medikamententrägers	77.17.12↔	Sonstige Knocheninzision ohne Knochendurchtrennung an Tibia und Fibula, Einlage und Entfernung eines Medikamententrägers
77.11.23↔	Knocheninzision an Rippen und Sternum, Drainage	77.17.13↔	Sonstige Knocheninzision ohne Knochendurchtrennung an Tibia und Fibula, Drainage
77.11.99↔	Sonstige Knocheninzision ohne Knochendurchtrennung an Skapula, Klavikula, Rippen und Sternum, sonstige	77.17.99↔	Sonstige Knocheninzision ohne Knochendurchtrennung an Tibia und Fibula, sonstige
77.12.00↔	Sonstige Knocheninzision ohne Knochendurchtrennung am Humerus, n.n.bez.	77.18.00↔	Sonstige Knocheninzision ohne Knochendurchtrennung an Tarsalia und Metatarsalia, n.n.bez.
77.12.10↔	Sonstige Knocheninzision ohne Knochendurchtrennung am Humerus, Exploration und Knochenbohrung	77.18.10↔	Sonstige Knocheninzision ohne Knochendurchtrennung am Talus, n.n.bez.
77.12.11↔	Sonstige Knocheninzision ohne Knochendurchtrennung am Humerus, Fremdkörperentfernung	77.18.11↔	Sonstige Knocheninzision ohne Knochendurchtrennung am Talus, Exploration und Knochenbohrung
77.12.12↔	Sonstige Knocheninzision ohne Knochendurchtrennung am Humerus, Einlage und Entfernung eines Medikamententrägers	77.18.12↔	Sonstige Knocheninzision ohne Knochendurchtrennung am Talus, Fremdkörperentfernung
77.12.13↔	Sonstige Knocheninzision ohne Knochendurchtrennung am Humerus, Drainage	77.18.13↔	Sonstige Knocheninzision ohne Knochendurchtrennung am Talus, Einlage und Entfernung eines Medikamententrägers
77.12.99↔	Sonstige Knocheninzision ohne Knochendurchtrennung am Humerus, sonstige	77.18.14↔	Sonstige Knocheninzision ohne Knochendurchtrennung am Talus, Drainage
77.13.00↔	Sonstige Knocheninzision ohne Knochendurchtrennung an Radius und Ulna, n.n.bez.	77.18.19↔	Sonstige Knocheninzision ohne Knochendurchtrennung am Talus, sonstige
77.13.10↔	Sonstige Knocheninzision ohne Knochendurchtrennung an Radius und Ulna, Exploration und Knochenbohrung	77.18.20↔	Sonstige Knocheninzision ohne Knochendurchtrennung am Kalkaneus, n.n.bez.
77.13.11↔	Sonstige Knocheninzision ohne Knochendurchtrennung an Radius und Ulna, Fremdkörperentfernung	77.18.21↔	Sonstige Knocheninzision ohne Knochendurchtrennung am Kalkaneus, Exploration und Knochenbohrung
77.13.12↔	Sonstige Knocheninzision ohne Knochendurchtrennung an Radius und Ulna, Einlage oder Entfernung eines Medikamententrägers	77.18.22↔	Sonstige Knocheninzision ohne Knochendurchtrennung am Kalkaneus, Fremdkörperentfernung
77.13.13↔	Sonstige Knocheninzision ohne Knochendurchtrennung an Radius und Ulna, Drainage	77.18.23↔	Sonstige Knocheninzision ohne Knochendurchtrennung am Kalkaneus, Einlage und Entfernung eines Medikamententrägers
77.13.99↔	Sonstige Knocheninzision ohne Knochendurchtrennung an Radius und Ulna, sonstige	77.18.24↔	Sonstige Knocheninzision ohne Knochendurchtrennung am Kalkaneus, Drainage
77.14.00↔	Sonstige Knocheninzision ohne Knochendurchtrennung an Karpalia und Metakarpalia, n.n.bez.	77.18.29↔	Sonstige Knocheninzision ohne Knochendurchtrennung am Kalkaneus, sonstige
77.14.10↔	Sonstige Knocheninzision ohne Knochendurchtrennung an Karpalia und Metakarpalia, Exploration und Knochenbohrung		

77.18.30↔	Sonstige Knocheninzision ohne Knochendurchtrennung an sonstigen Tarsalia, n.n.bez.	77.21.20↔	Keilosteotomie an einer Rippe
77.18.31↔	Sonstige Knocheninzision ohne Knochendurchtrennung an sonstigen Tarsalia, Exploration und Knochenbohrung	77.21.21↔	Keilosteotomie am Sternum
77.18.32↔	Sonstige Knocheninzision ohne Knochendurchtrennung an sonstigen Tarsalia, Fremdkörperentfernung	77.22↔	Keilosteotomie am Humerus
77.18.33↔	Sonstige Knocheninzision ohne Knochendurchtrennung an sonstigen Tarsalia, Einlage und Entfernung eines Medikamententrägers	77.23↔	Keilosteotomie an Radius und Ulna
77.18.34↔	Sonstige Knocheninzision ohne Knochendurchtrennung an sonstigen Tarsalia, Drainage	77.24↔	Keilosteotomie an Karpalia und Metakarpalia
77.18.39↔	Sonstige Knocheninzision ohne Knochendurchtrennung an sonstigen Tarsalia, sonstige	77.25.00↔	Keilosteotomie am Femur, n.n.bez.
77.18.40↔	Sonstige Knocheninzision ohne Knochendurchtrennung an Metatarsalia, n.n.bez.	77.25.10↔	Keilosteotomie am Schenkelhals
77.18.41↔	Sonstige Knocheninzision ohne Knochendurchtrennung an Metatarsalia, Exploration und Knochenbohrung	77.25.20↔	Keilosteotomie am sonstigen Femur
77.18.42↔	Sonstige Knocheninzision ohne Knochendurchtrennung an Metatarsalia, Fremdkörperentfernung	77.25.99↔	Keilosteotomie am Femur, sonstige
77.18.43↔	Sonstige Knocheninzision ohne Knochendurchtrennung an Metatarsalia, Einlage und Entfernung eines Medikamententrägers	77.27.00↔	Keilosteotomie an Tibia und Fibula, n.n.bez.
77.18.44↔	Sonstige Knocheninzision ohne Knochendurchtrennung an Metatarsalia, Drainage	77.27.10↔	Keilosteotomie an der Tibia
77.18.49↔	Sonstige Knocheninzision ohne Knochendurchtrennung an Metatarsalia, sonstige	77.27.20↔	Keilosteotomie an der Fibula
77.18.99↔	Sonstige Knocheninzision ohne Knochendurchtrennung an Tarsalia und Metatarsalia, sonstige	77.27.99↔	Keilosteotomie an Tibia und Fibula, sonstige
77.19.00↔	Knocheninzision an anderen näher bezeichneten Knochen, ohne Gesichtsschädelknochen, n.n.bez.	77.28.00↔	Keilosteotomie an Tarsalia und Metatarsalia, n.n.bez.
77.19.10↔	Knocheninzision an Phalangen der Hand, Exploration und Knochenbohrung	77.28.10↔	Keilosteotomie am Talus
77.19.11↔	Knocheninzision an Phalangen der Hand, Fremdkörperentfernung	77.28.20↔	Keilosteotomie am Kalkaneus
77.19.12↔	Knocheninzision an Phalangen der Hand, Einlage und Entfernung eines Medikamententrägers	77.28.30↔	Keilosteotomie an sonstigen Tarsalia
77.19.13↔	Knocheninzision an Phalangen der Hand, Drainage	77.28.40↔	Keilosteotomie an Metatarsalia
77.19.19↔	Sonstige Knocheninzision an Phalangen der Hand	77.28.99↔	Keilosteotomie an Tarsalia und Metatarsalia, sonstige
77.19.20↔	Knocheninzision an der Wirbelsäule, Exploration und Knochenbohrung	77.29.10↔	Keilosteotomie an Phalangen der Hand
77.19.21↔	Knocheninzision an der Wirbelsäule, Fremdkörperentfernung	77.29.20↔	Keilosteotomie am Wirbel
77.19.22↔	Knocheninzision an der Wirbelsäule, Einlage und Entfernung von Medikamententrägern	77.29.30↔	Keilosteotomie am Beckenknochen
77.19.23↔	Knocheninzision an der Wirbelsäule, Drainage	77.29.40↔	Keilosteotomie an Phalangen des Fusses
77.19.29↔	Sonstige Knocheninzision an der Wirbelsäule	77.31.10↔	Sonstige Knochendurchtrennung an Skapula
77.19.30↔	Knocheninzision am Beckenknochen, Exploration und Knochenbohrung	77.31.11↔	Sonstige Knochendurchtrennung an Klavikula
77.19.31↔	Knocheninzision am Beckenknochen, Fremdkörperentfernung	77.31.20↔	Sonstige Knochendurchtrennung an der Rippe
77.19.32↔	Knocheninzision am Beckenknochen, Einlage und Entfernung von Medikamententrägern	77.31.21↔	Sonstige Knochendurchtrennung am Sternum
77.19.33↔	Knocheninzision am Beckenknochen, Drainage	77.32.10↔	Kortikotomie bei Segmenttransport am Humerus
77.19.39↔	Sonstige Knocheninzision am Beckenknochen	77.33.00↔	Sonstige Knochendurchtrennung an Radius und Ulna, n.n.bez.
77.19.40↔	Knocheninzision an den Phalangen des Fusses, Exploration und Knochenbohrung	77.33.10↔	Kortikotomie bei Segmenttransport an Radius und Ulna
77.19.41↔	Knocheninzision an den Phalangen des Fusses, Fremdkörperentfernung	77.33.20↔	Knochendurchtrennung an distaler Ulna und Ulnaschaft
77.19.42↔	Knocheninzision an den Phalangen des Fusses, Einlage und Entfernung eines Medikamententrägers	77.33.99↔	Sonstige Knochendurchtrennung an Radius und Ulna, sonstige
77.19.43↔	Knocheninzision an den Phalangen des Fusses, Drainage	77.34.00↔	Sonstige Knochendurchtrennung an Karpalia und Metakarpalia, n.n.bez.
77.19.49↔	Sonstige Knocheninzision an den Phalangen des Fusses	77.34.10↔	Rotationsosteotomie an Karpalia und Metakarpalia
77.19.90↔	Knocheninzision an sonstigen näher bezeichneten Knochen, Exploration und Knochenbohrung	77.34.11↔	Komplexe (mehrdimensionale) Osteotomie an Karpalia und Metakarpalia
77.19.91↔	Knocheninzision an sonstigen näher bezeichneten Knochen, Fremdkörperentfernung	77.34.99↔	Sonstige Knochendurchtrennung an Karpalia und Metakarpalia, sonstige
77.19.92↔	Knocheninzision an sonstigen näher bezeichneten Knochen, Einlage und Entfernung eines Medikamententrägers	77.35.00↔	Sonstige Knochendurchtrennung am Femur, n.n.bez.
77.19.93↔	Knocheninzision an sonstigen näher bezeichneten Knochen, Drainage	77.35.10↔	Rotationsosteotomie am Schenkelhals
77.19.99↔	Knocheninzision an anderen näher bezeichneten Knochen, ohne Gesichtsschädelknochen, sonstige	77.35.11↔	Kortikotomie bei Segmenttransport am Schenkelhals
77.21.10↔	Keilosteotomie an Skapula	77.35.12↔	Komplexe (mehrdimensionale) Osteotomie (mit Achsenkorrektur) am Schenkelhals
77.21.11↔	Keilosteotomie an Klavikula	77.35.19↔	Sonstige Knochendurchtrennung am Schenkelhals
		77.35.20↔	Rotationsosteotomie an sonstigen Teilen des Femurs
		77.35.21↔	Kortikotomie bei Segmenttransport an sonstigen Teilen des Femurs
		77.35.22↔	Komplexe (mehrdimensionale) Osteotomie (mit Achsenkorrektur) an sonstigen Teilen des Femurs
		77.35.23↔	Sonstige Knochendurchtrennung an sonstigen Teilen des Femurs
		77.35.99↔	Sonstige Knochendurchtrennung am Femur, sonstige
		77.37.00↔	Sonstige Knochendurchtrennung an Tibia und Fibula, n.n.bez.
		77.37.10↔	Rotationsosteotomie an der Tibia
		77.37.12↔	Kortikotomie bei Segmenttransport an der Tibia
		77.37.13↔	Komplexe (mehrdimensionale) Osteotomie (mit Achsenkorrektur) an der Tibia
		77.37.14↔	Valgisierende oder varisierende Osteotomie an der Tibia
		77.37.19↔	Sonstige Knochendurchtrennung an der Tibia
		77.37.20↔	Rotationsosteotomie an der Fibula
		77.37.21↔	Kortikotomie bei Segmenttransport an der Fibula
		77.37.22↔	Komplexe (mehrdimensionale) Osteotomie (mit Achsenkorrektur) an der Fibula
		77.37.29↔	Sonstige Knochendurchtrennung an der Fibula
		77.37.99↔	Sonstige Knochendurchtrennung an Tibia und Fibula, sonstige
		77.38.00↔	Sonstige Knochendurchtrennung an Tarsalia und Metatarsalia, n.n.bez.
		77.38.10↔	Rotationsosteotomie an Tarsalia
		77.38.11↔	Kortikotomie bei Segmenttransport an Tarsalia

77.38.12↔	Komplexe (mehrdimensionale) Osteotomie (mit Achsenkorrektur) an Tarsalia	77.69.22↔	Débridement am Becken
77.38.19↔	Sonstige Knochendurchtrennung an Tarsalia	77.69.23↔	Débridement an Phalangen des Fusses
77.38.29↔	Sonstige Knochendurchtrennung an Metatarsalia	77.81.11↔	Sonstige partielle Knochenresektion an einer Rippe
77.38.99↔	Sonstige Knochendurchtrennung an Tarsalia und Metatarsalia, sonstige	77.81.12↔	Sonstige partielle Knochenresektion am Sternum
77.39.10↔	Rotationsosteotomie an Phalangen der Hand	77.82↔	Sonstige partielle Knochenresektion am Humerus
77.39.19↔	Sonstige Knochendurchtrennung an Phalangen der Hand	77.83↔	Sonstige partielle Knochenresektion an Radius und Ulna
77.39.30↔	Rotationsosteotomie am Becken	77.84↔	Sonstige partielle Knochenresektion an Karpalia und Metakarpalia
77.39.31↔	Kortikotomie bei Segmenttransport am Becken	77.85↔	Sonstige partielle Knochenresektion am Femur
77.39.32↔	Komplexe (mehrdimensionale) Osteotomie (mit Achsenkorrektur) am Becken	77.86↔	Sonstige partielle Knochenresektion aus der Patella
77.39.39↔	Sonstige Knochendurchtrennung am Becken	77.87.00↔	Sonstige partielle Knochenresektion an Tibia und Fibula, n.n.bez.
77.39.40↔	Korrekturosteotomie an Phalangen des Fusses	77.87.10↔	Sonstige partielle Knochenresektion an Tibia
77.39.49↔	Sonstige Knochendurchtrennung an Phalangen des Fusses	77.87.11↔	Sonstige partielle Knochenresektion an Fibula
77.51↔	Plastische Rekonstruktion bei Hallux valgus und rigidus mit Exostosenresektion, Weichteilkorrektur und Osteotomie am Os metatarsale I	77.87.99↔	Sonstige partielle Knochenresektion an Tibia und Fibula, sonstige
77.52↔	Plastische Rekonstruktion bei Hallux valgus und rigidus mit Exostosenresektion, Weichteilkorrektur und Arthrodese	77.88↔	Sonstige partielle Knochenresektion an Tarsalia und Metatarsalia
77.53↔	Plastische Rekonstruktion bei Hallux valgus und rigidus mit anderer Exostosenresektion und Weichteilkorrektur	77.89.10↔	Sonstige partielle Knochenresektion an Phalangen der Hand
77.54↔	Resektion oder Korrekturosteotomie bei Digitus quintus varus	77.89.20↔	Sonstige partielle Knochenresektion an einem Wirbel, Densresektion
77.56↔	Plastische Rekonstruktion bei Hammerzehe	77.89.21↔	Sonstige partielle Knochenresektion an einem Wirbel, Corpus
77.57↔	Plastische Rekonstruktion bei Krallenzehe	77.89.22↔	Sonstige partielle Knochenresektion an einem Wirbel, sonstige Teile
77.58↔	Sonstige Resektion, Arthrodese und plastische Rekonstruktion an Zehen	77.89.30↔	Sonstige partielle Knochenresektion am Becken
77.5a↔	Sonstige Exostosenresektion bei Hallux valgus und rigidus	77.89.40↔	Sonstige partielle Knochenresektion an Phalangen des Fusses
77.61.10↔	Lokale Resektion von Knochenläsion oder -gewebe an Skapula und Klavikula	77.91.00↔	Totale Resektion von Skapula, Klavikula, Rippen und Sternum, n.n.bez.
77.61.11↔	Lokale Resektion von Knochenläsion oder -gewebe an einer Rippe	77.91.10↔	Totale Resektion von Skapula und Klavikula
77.61.12↔	Lokale Resektion von Knochenläsion oder -gewebe am Sternum	77.91.11↔	Totale Resektion einer Rippe
77.61.20↔	Débridement an Skapula und Klavikula	77.91.12↔	Totale Resektion einer Halsrippe
77.62.00↔	Lokale Resektion von Knochenläsion oder -gewebe am Humerus, n.n.bez.	77.91.13↔	Totale Resektion des Sternums
77.62.20↔	Debridement am Humerus	77.91.99↔	Totale Resektion von Skapula, Klavikula, Rippen und Sternum, sonstige
77.62.99↔	Lokale Resektion von Knochenläsion oder -gewebe am Humerus, sonstige	77.92↔	Totale Humerusresektion
77.63.00↔	Lokale Resektion von Knochenläsion oder -gewebe an Radius und Ulna, n.n.bez.	77.93↔	Totale Resektion von Radius und Ulna
77.63.20↔	Débridement an Radius und Ulna	77.94↔	Totale Resektion von Karpalia und Metakarpalia
77.63.99↔	Lokale Resektion von Knochenläsion oder -gewebe an Radius und Ulna, sonstige	77.95↔	Totale Femur-Resektion
77.64.00↔	Lokale Resektion von Knochenläsion oder -gewebe an Karpalia und Metakarpalia, n.n.bez.	77.96↔	Totale Patella-Resektion
77.64.20↔	Débridement an Karpalia und Metakarpalia	77.97.00↔	Totale Resektion von Tibia und Fibula, n.n.bez.
77.64.99↔	Lokale Resektion von Knochenläsion oder -gewebe an Karpalia und Metakarpalia, sonstige	77.97.10↔	Totale Resektion von Tibia
77.65.00↔	Lokale Resektion von Knochenläsion oder -gewebe am Femur, n.n.bez.	77.97.11↔	Totale Resektion von Fibula
77.65.20↔	Débridement am Femur	77.97.99↔	Totale Resektion von Tibia und Fibula, sonstige
77.65.99↔	Lokale Resektion von Knochenläsion oder -gewebe am Femur, sonstige	77.98.00↔	Totale Resektion von Tarsalia und Metatarsalia, n.n.bez.
77.68.00↔	Lokale Resektion von Knochenläsion oder -gewebe an Tarsalia und Metatarsalia, n.n.bez.	77.98.10↔	Totale Resektion von Tarsalia
77.68.10↔	Lokale Resektion von Knochenläsion oder -gewebe an Tarsalia	77.98.11↔	Totale Resektion von Metatarsalia
77.68.11↔	Lokale Resektion von Knochenläsion oder -gewebe an Metatarsalia	77.98.99↔	Totale Resektion von Tarsalia und Metatarsalia, sonstige
77.68.20↔	Débridement an Tarsalia	77.99.10↔	Totale Knochenresektionen an Phalangen der Hand
77.68.21↔	Débridement an Metatarsalia	77.99.20↔	Totale Resektion eines Wirbelkörpers
77.68.99↔	Lokale Resektion von Knochenläsion oder -gewebe an Tarsalia und Metatarsalia, sonstige	77.99.30↔	Totale Knochenresektionen am Becken
77.69.10↔	Lokale Resektion von Knochenläsion oder -gewebe an Phalangen der Hand	77.99.40↔	Totale Knochenresektionen an Phalangen des Fusses
77.69.11↔	Lokale Resektion von Knochenläsion oder -gewebe an Wirbelkörpern	78.01.00↔	Knochen transplantation an Skapula, Klavikula, Rippen und Sternum, n.n.bez.
77.69.12↔	Lokale Resektion von Knochenläsion oder -gewebe am Becken	78.01.10↔	Knochen transplantation an Skapula und Klavikula, gefässgestielt mit mikrovaskulärer Anastomose
77.69.13↔	Lokale Resektion von Knochenläsion oder -gewebe an Phalangen des Fusses	78.01.11↔	Knochen transplantation an Skapula und Klavikula, gefässgestielt ohne mikrovaskulärer Anastomose
77.69.20↔	Débridement an Phalangen der Hand	78.01.12↔	Knochen transplantation an Skapula und Klavikula, allogen
77.69.21↔	Débridement an der Wirbelsäule	78.01.13↔	Knorpel-Knochen transplantation an Skapula und Klavikula
		78.01.19↔	Knochen transplantation an Skapula und Klavikula, sonstige (z.B. Spongiosa, kortikospongioser Span, nicht gefässgestieltes Transplantat)
		78.01.20↔	Knochen transplantation an Rippen und Sternum, alle Eingriffe
		78.01.99↔	Knochen transplantation an Skapula, Klavikula, Rippen und Sternum, sonstige
		78.02.10↔	Knochen transplantation am Humerus, gefässgestielt mit mikrovaskulärer Anastomose
		78.02.11↔	Knochen transplantation am Humerus, gefässgestielt ohne mikrovaskuläre Anastomose
		78.02.12↔	Knochen transplantation am Humerus, allogen
		78.02.13↔	Knorpel-Knochen transplantation am Humerus

78.03.10↔	Knochen transplantation an Radius und Ulna, gefässgestielt mit mikrovaskulärer Anastomose	78.11.20↔	Geschlossene Reposition einer Fraktur von Rippen und Sternum mit Knochenfixation durch Fixateur externe
78.03.11↔	Knochen transplantation an Radius und Ulna, gefässgestielt ohne mikrovaskulärer Anastomose	78.11.21↔	Offene Reposition einer Fraktur von Rippen und Sternum mit Knochenfixation durch Fixateur externe
78.03.12↔	Knochen transplantation an Radius und Ulna, allogene	78.11.99↔	Anlegen eines Fixateur externe an Skapula, Klavikula, Rippen und Sternum (inkl. Reposition von Frakturen), sonstige
78.03.13↔	Knorpel-Knochen transplantation an Radius und Ulna	78.12.10↔	Geschlossene Reposition einer proximalen Humerusfraktur mit Knochenfixation durch Fixateur externe
78.04.10↔	Knochen transplantation an Karpalia und Metakarpalia, gefässgestielt mit mikrovaskulärer Anastomose	78.12.11↔	Offene Reposition einer proximalen Humerusfraktur mit Knochenfixation durch Fixateur externe
78.04.11↔	Knochen transposition an Karpalia und Metakarpalia, gefässgestielt ohne mikrovaskuläre Anastomose	78.12.90↔	Geschlossene Reposition einer sonstigen Humerusfraktur mit Knochenfixation durch Fixateur externe
78.04.12↔	Knochen transplantation an Karpalia und Metakarpalia, allogene	78.12.91↔	Offene Reposition einer sonstigen Humerusfraktur mit Knochenfixation durch Fixateur externe
78.04.13↔	Knorpel-Knochen transplantation an Karpalia und Metakarpalia	78.12.99↔	Anlegen eines Fixateur externe am Humerus (inkl. Reposition von Frakturen), sonstige
78.05.10↔	Knochen transplantation am Femur, gefässgestielt mit mikrovaskulärer Anastomose	78.13.10↔	Geschlossene Reposition einer distalen Radiusfraktur mit Knochenfixation durch Fixateur externe
78.05.11↔	Knochen transplantation am Femur, gefässgestielt, ohne mikrovaskuläre Anastomose	78.13.11↔	Geschlossene Reposition einer sonstigen Radiusfraktur mit Knochenfixation durch Fixateur externe
78.05.12↔	Knochen transplantation am Femur, allogene	78.13.12↔	Offene Reposition einer distalen Radiusfraktur mit Knochenfixation durch Fixateur externe
78.05.13↔	Knorpel-Knochen transplantation am Femur	78.13.13↔	Offene Reposition einer sonstigen Radiusfraktur mit Knochenfixation durch Fixateur externe
78.06.10↔	Knochen transplantation an der Patella, gefässgestielt mit mikrovaskulärer Anastomose	78.13.20↔	Geschlossene Reposition einer Ulnafraktur mit Knochenfixation durch Fixateur externe
78.06.12↔	Knochen transplantation an der Patella, allogene	78.13.99↔	Anlegen eines Fixateur externe an Radius und Ulna (inkl. Reposition von Frakturen), sonstige
78.06.20↔	Knochen transplantation an der Patella, Knochen transposition, gefässgestielt, ohne mikrovaskuläre Anastomose	78.14.10↔	Geschlossene Reposition einer Fraktur an Karpalia und Metakarpalia mit Knochenfixation durch Fixateur externe
78.07.10↔	Knochen transplantation an der Tibia, gefässgestielt mit mikrovaskulärer Anastomose	78.14.11↔	Offene Reposition einer Fraktur an Karpalia und Metakarpalia mit Knochenfixation durch Fixateur externe
78.07.11↔	Knochen transplantation an der Tibia, gefässgestielt ohne mikrovaskuläre Anastomose	78.14.99↔	Anlegen eines Fixateur externe an Karpalia und Metakarpalia (inkl. Reposition von Frakturen), sonstige
78.07.12↔	Knochen transplantation an der Tibia, allogene	78.15.10↔	Offene Reposition einer Schenkelhalsfraktur und proximalen Femurfraktur mit Knochenfixation durch Fixateur externe
78.07.13↔	Knorpel-Knochen transplantation an der Tibia	78.15.20↔	Offene Reposition einer Femurschaftfraktur mit Knochenfixation durch Fixateur externe
78.07.20↔	Knochen transplantation an der Fibula, gefässgestielt mit mikrovaskulärer Anastomose	78.15.30↔	Geschlossene Reposition einer distalen Femurfraktur mit Knochenfixation durch Fixateur externe
78.07.21↔	Knochen transplantation an der Fibula, gefässgestielt ohne mikrovaskuläre Anastomose	78.15.31↔	Offene Reposition einer distalen Femurfraktur mit Knochenfixation durch Fixateur externe
78.07.22↔	Knochen transplantation an der Fibula, allogene	78.15.40↔	Geschlossene Reposition einer sonstigen Femurfraktur mit Knochenfixation durch Fixateur externe
78.07.23↔	Knorpel-Knochen transplantation an der Fibula	78.15.99↔	Anlegen eines Fixateur externe am Femur (inkl. Reposition von Frakturen), sonstige
78.08.10↔	Knochen transplantation an Tarsalia und Metatarsalia, gefässgestielt mit mikrovaskulärer Anastomose	78.16.10↔	Geschlossene Reposition einer Fraktur der Patella mit Knochenfixation durch Fixateur externe
78.08.11↔	Knochen transplantation an Tarsalia und Metatarsalia, gefässgestielt ohne mikrovaskulärer Anastomose	78.16.11↔	Offene Reposition einer Fraktur der Patella mit Knochenfixation durch Fixateur externe
78.08.12↔	Knochen transplantation an Tarsalia und Metatarsalia, allogene	78.17.10↔	Geschlossene Reposition einer Fraktur der proximalen Tibia mit Knochenfixation durch Fixateur externe
78.08.13↔	Knorpel-Knochen transplantation an Tarsalia und Metatarsalia	78.17.11↔	Offene Reposition einer einfachen Fraktur der proximalen Tibia mit Knochenfixation durch Fixateur externe
78.09.10↔	Knochen transplantation an Phalangen der Hand, gefässgestielt mit mikrovaskulärer Anastomose	78.17.12↔	Offene Reposition einer Mehrfragmentfraktur der proximalen Tibia mit Knochenfixation durch Fixateur externe
78.09.11↔	Knochen transplantation an Phalangen der Hand, gefässgestielt ohne mikrovaskuläre Anastomose	78.17.13↔	Offene Reposition einer einfachen Tibiaschaftfraktur mit Knochenfixation durch Fixateur externe
78.09.12↔	Knochen transplantation an Phalangen der Hand, allogene	78.17.14↔	Offene Reposition einer einfachen Fraktur der distalen Tibia mit Knochenfixation durch Fixateur externe
78.09.30↔	Knochen transplantation am Becken, gefässgestielt mit mikrovaskulärer Anastomose	78.17.15↔	Geschlossene Reposition einer sonstigen Tibiafraktur mit Knochenfixation durch Fixateur externe
78.09.31↔	Knochen transplantation am Becken, gefässgestielt ohne mikrovaskuläre Anastomose	78.17.16↔	Offene Reposition einer Mehrfragmentfraktur sonstiger Teile der Tibia mit Knochenfixation durch Fixateur externe
78.09.32↔	Knochen transplantation am Becken, allogene	78.17.20↔	Offene Reposition einer einfachen Fraktur der proximalen Fibula mit Knochenfixation durch Fixateur externe
78.09.33↔	Knorpel-Knochen transplantation am Becken	78.17.21↔	Offene Reposition einer Mehrfragmentfraktur der proximalen Fibula mit Knochenfixation durch Fixateur externe
78.09.40↔	Knochen transplantation an Phalangen des Fusses, gefässgestielt mit mikrovaskulärer Anastomose	78.17.22↔	Offene Reposition einer einfachen Fraktur des Fibulaschafts mit Knochenfixation durch Fixateur externe
78.09.41↔	Knochen transplantation an Phalangen des Fusses, gefässgestielt ohne mikrovaskuläre Anastomose	78.17.23↔	Offene Reposition einer Mehrfragmentfraktur des Fibulaschafts mit Knochenfixation durch Fixateur externe
78.09.42↔	Knorpel-Knochen transplantation an Phalangen des Fusses		
78.09.90↔	Knochen transplantation an andere näher bezeichnete Knochen, ausser Gesichtsschädelknochen, gefässgestielt mit mikrovaskulärer Anastomose		
78.09.91↔	Knochen transplantation an andere näher bezeichnete Knochen, ausser Gesichtsschädelknochen, gefässgestielt ohne mikrovaskuläre Anastomose		
78.09.92↔	Knochen transplantation an andere näher bezeichnete Knochen, ausser Gesichtsschädelknochen, allogene		
78.11.10↔	Geschlossene Reposition einer Fraktur von Skapula und Klavikula mit Knochenfixation durch Fixateur externe		
78.11.11↔	Offene Reposition einer einfachen Fraktur von Skapula und Klavikula mit Knochenfixation durch Fixateur externe		
78.11.12↔	Offene Reposition einer Mehrfragmentfraktur von Klavikula und Skapula mit Knochenfixation durch Fixateur externe		

78.17.24↔	Geschlossene Reposition einer distalen Fibulafraktur mit Knochenfixation durch Fixateur externe	78.27.00↔	Verkürzungsosteotomie an Tibia und Fibula, n.n.bez.
78.17.25↔	Offene Reposition einer einfachen Fraktur der distalen Fibula mit Knochenfixation durch Fixateur externe	78.27.10↔	Temporäre Epiphyseodese an der Tibia
78.17.26↔	Offene Reposition einer Mehrfragmentfraktur der distalen Fibula mit Knochenfixation durch Fixateur externe	78.27.11↔	Permanente Epiphyseodese an der Tibia
78.17.27↔	Geschlossene Reposition einer sonstigen Fibulafraktur mit Knochenfixation durch Fixateur externe	78.27.12↔	Therapeutische Epiphyseolyse an der Tibia
78.17.99↔	Anlegen eines Fixateur externe an Tibia und Fibula (inkl. Reposition von Frakturen), sonstige	78.27.19↔	Sonstige Verkürzungsosteotomie an der Tibia
78.18.11↔	Geschlossene Reposition einer Fraktur sonstiger Tarsalia und Metatarsalia mit Knochenfixation durch Fixateur externe	78.27.20↔	Temporäre Epiphyseodese an der Fibula
78.18.12↔	Offene Reposition einer einfachen Fraktur an sonstigen Tarsalia und Metatarsalia mit Knochenfixation durch Fixateur externe	78.27.21↔	Permanente Epiphyseodese an der Fibula
78.18.13↔	Offene Reposition einer Fraktur an Kalkaneus und Talus mit Knochenfixation durch Fixateur externe	78.27.22↔	Therapeutische Epiphyseolyse an der Fibula
78.18.14↔	Offene Reposition einer Mehrfragmentfraktur an sonstigen Tarsalia mit Knochenfixation durch Fixateur externe	78.27.29↔	Sonstige Verkürzungsosteotomie an der Fibula
78.18.15↔	Offene Reposition einer Mehrfragmentfraktur an Metatarsalia mit Knochenfixation durch Fixateur externe	78.27.99↔	Verkürzungsosteotomie an Tibia und Fibula, sonstige
78.18.99↔	Anlegen eines Fixateur externe an Tarsalia und Metatarsalia (inkl. Reposition von Frakturen), sonstige	78.28.00↔	Verkürzungsosteotomie an Tarsalia und Metatarsalia, n.n.bez.
78.19.10↔	Geschlossene Reposition einer Fraktur von Phalangen der Hand mit Knochenfixation durch Fixateur externe	78.28.10↔	Temporäre Epiphyseodese an Tarsalia und Metatarsalia
78.19.11↔	Offene Reposition einer Fraktur von Phalangen der Hand mit Knochenfixation durch Fixateur externe	78.28.11↔	Permanente Epiphyseodese an Tarsalia und Metatarsalia
78.19.20↔	Geschlossene Reposition einer Fraktur des Beckens mit Knochenfixation durch Fixateur externe	78.28.12↔	Therapeutische Epiphyseolyse an Tarsalia und Metatarsalia
78.19.21↔	Offene Reposition einer Fraktur des Acetabulums mit Knochenfixation / Transfixation durch Fixateur externe	78.28.20↔	Sonstige Verkürzungsosteotomie am Calcaneus
78.19.22↔	Offene Reposition einer Fraktur sonstiger Teile des Beckens mit Knochenfixation durch Fixateur externe	78.28.21↔	Sonstige Verkürzungsosteotomie an sonstigen Tarsalia
78.19.30↔	Geschlossene Reposition einer Fraktur von Phalangen des Fusses mit Knochenfixation durch Fixateur externe	78.28.22↔	Sonstige Verkürzungsosteotomie an Metatarsalia
78.19.31↔	Offene Reposition einer Fraktur von Phalangen des Fusses mit Knochenfixation durch Fixateur externe	78.28.99↔	Verkürzungsosteotomie an Tarsalia und Metatarsalia, sonstige
78.19.90↔	Geschlossene Reposition einer Fraktur sonstiger bezeichneter Knochen mit Knochenfixation durch Fixateur externe	78.29.10↔	Temporäre Epiphyseodese an Phalangen der Hand
78.19.91↔	Offene Reposition einer Fraktur sonstiger bezeichneter Knochen mit Knochenfixation durch Fixateur externe	78.29.11↔	Permanente Epiphyseodese an Phalangen der Hand
78.19.99↔	Anlegen eines Fixateur externe an andere näher bezeichnete Knochen, ausser Gesichtsschädelknochen (Inkl. Reposition von Frakturen), sonstige	78.29.12↔	Therapeutische Epiphyseolyse an Phalangen der Hand
78.21.00↔	Verkürzungsosteotomie an Skapula, Kalvikula, n.n.bez.	78.29.19↔	Sonstige Verkürzungsosteotomie an Phalangen der Hand
78.21.10↔	Temporäre Epiphyseodese an Skapula und Klavikula	78.29.30↔	Temporäre Epiphyseodese am Becken
78.21.11↔	Permanente Epiphyseodese an Skapula und Klavikula	78.29.31↔	Permanente Epiphyseodese am Becken
78.21.12↔	Therapeutische Epiphyseolyse an Skapula und Klavikula	78.29.32↔	Therapeutische Epiphyseolyse am Becken
78.21.99↔	Verkürzungsosteotomie an Skapula, Klavikula, sonstige	78.29.39↔	Sonstige Verkürzungsosteotomie am Becken
78.22.00↔	Verkürzungsosteotomie am Humerus, n.n.bez.	78.29.40↔	Temporäre Epiphyseodese an Phalangen des Fusses
78.22.10↔	Temporäre Epiphyseodese am Humerus	78.29.41↔	Permanente Epiphyseodese an Phalangen des Fusses
78.22.11↔	Permanente Epiphyseodese am Humerus	78.29.42↔	Therapeutische Epiphyseolyse an Phalangen des Fusses
78.22.12↔	Therapeutische Epiphyseolyse am Humerus	78.29.49↔	Sonstige Verkürzungsosteotomie an Phalangen des Fusses
78.22.99↔	Verkürzungsosteotomie am Humerus, sonstige	78.30↔	Verlängerungsosteotomie an Extremitäten, ohne Angabe der Lokalisation
78.23.00↔	Verkürzungsosteotomie an Radius und Ulna, n.n.bez.	78.31↔	Verlängerungsosteotomie an Skapula und Klavikula
78.23.10↔	Temporäre Epiphyseodese an Radius und Ulna	78.32↔	Verlängerungsosteotomie am Humerus
78.23.11↔	Permanente Epiphyseodese an Radius und Ulna	78.33↔	Verlängerungsosteotomie an Radius und Ulna
78.23.12↔	Therapeutische Epiphyseolyse an Radius und Ulna	78.34↔	Verlängerungsosteotomie an Karpalia und Metakarpalia
78.23.99↔	Verkürzungsosteotomie an Radius und Ulna, sonstige	78.35.00↔	Verlängerungsosteotomie am Femur, n.n.bez.
78.24.00↔	Verkürzungsosteotomie an Karpalia und Metakarpalia, n.n.bez.	78.35.10↔	Verlängerungsosteotomie am Schenkelhals
78.24.10↔	Temporäre Epiphyseodese an Karpalia und Metakarpalia	78.35.19↔	Verlängerungsosteotomie an sonstigen Teilen des Femur
78.24.11↔	Permanente Epiphyseodese an Karpalia und Metakarpalia	78.35.99↔	Verlängerungsosteotomie am Femur, sonstige
78.24.12↔	Therapeutische Epiphyseolyse an Karpalia und Metakarpalia	78.37↔	Verlängerungsosteotomie an Tibia und Fibula
78.24.99↔	Verkürzungsosteotomie an Karpalia und Metakarpalia, sonstige	78.38.00↔	Verlängerungsosteotomie an Tarsalia und Metatarsalia, n.n.bez.
78.25.00↔	Verkürzungsosteotomie am Femur, n.n.bez.	78.38.10↔	Verlängerungsosteotomie am Calcaneus
78.25.10↔	Temporäre Epiphyseodese am Schenkelhals	78.38.19↔	Verlängerungsosteotomie an sonstigen Tarsalia
78.25.11↔	Permanente Epiphyseodese am Schenkelhals	78.38.20↔	Verlängerungsosteotomie an Metatarsalia
78.25.12↔	Therapeutische Epiphyseolyse am Schenkelhals	78.38.99↔	Verlängerungsosteotomie an Tarsalia und Metatarsalia, sonstige
78.25.19↔	Sonstige Verkürzungsosteotomie am Schenkelhals	78.39.10↔	Verlängerungsosteotomie an Phalangen der Hand
78.25.20↔	Temporäre Epiphyseodese an sonstigen Teilen des Femur	78.39.20↔	Verlängerungsosteotomie am Becken
78.25.21↔	Permanente Epiphyseodese an sonstigen Teilen des Femur	78.39.30↔	Verlängerungsosteotomie an Phalangen des Fusses
78.25.22↔	Therapeutische Epiphyseolyse an sonstigen Teilen des Femur	78.39.99↔	Verlängerungsosteotomie an anderen näher bezeichneten Knochen, sonstige
78.25.99↔	Verkürzungsosteotomie am Femur, sonstige	78.41.00↔	Sonstige plastische Rekonstruktion an Skapula, Klavikula, Rippen und Sternum, n.n.bez.
		78.41.10↔	Sonstige plastische Rekonstruktion an Skapula und Klavikula
		78.41.20↔	Sonstige plastische Rekonstruktion an Rippen und Sternum
		78.41.30↔	Sonstige plastische Rekonstruktion an Skapula, Klavikula, Rippen und Sternum, Implantation von vertikalen expandierbaren prothetischen Titanrippen [VEPTR]
		78.41.99↔	Sonstige plastische Rekonstruktion an Skapula, Klavikula, Rippen und Sternum, sonstige
		78.42↔	Sonstige plastische Rekonstruktion am Humerus
		78.43↔	Sonstige plastische Rekonstruktion an Radius und Ulna
		78.44↔	Sonstige plastische Rekonstruktion an Karpalia und Metakarpalia
		78.45↔	Sonstige plastische Rekonstruktion am Femur
		78.47.00↔	Sonstige plastische Rekonstruktion an Tibia und Fibula, n.n.bez.
		78.47.10↔	Sonstige plastische Rekonstruktion an Tibia
		78.47.20↔	Sonstige plastische Rekonstruktion an Fibula
		78.47.99↔	Sonstige plastische Rekonstruktion an Tibia und Fibula, sonstige
		78.48↔	Sonstige plastische Rekonstruktion an Tarsalia und Metatarsalia
		78.49.12↔	Sonstige plastische Rekonstruktion am Becken

78.49.13↔	Sonstige plastische Rekonstruktion an Phalangen des Fusses	78.49.4a↔	Komplexe Rekonstruktion der Wirbelsäule (z.B. bei Skoliose) durch wachstumslenkende Epiphyseodese mittels Klammern aus einer Form-Gedächtnis-Legierung [Shape Memory Alloy (SMA)-Staples], 10 Klammern
78.49.21↔	Wirbelkörperersatz durch Implantat (z.B. bei Kyphose), 1 Wirbelkörper	78.49.4b↔	Komplexe Rekonstruktion der Wirbelsäule (z.B. bei Skoliose) durch wachstumslenkende Epiphyseodese mittels Klammern aus einer Form-Gedächtnis-Legierung [Shape Memory Alloy (SMA)-Staples], 11 Klammern
78.49.22↔	Wirbelkörperersatz durch Implantat (z.B. bei Kyphose), 2 Wirbelkörper	78.49.4c↔	Komplexe Rekonstruktion der Wirbelsäule (z.B. bei Skoliose) durch wachstumslenkende Epiphyseodese mittels Klammern aus einer Form-Gedächtnis-Legierung [Shape Memory Alloy (SMA)-Staples], 12 Klammern
78.49.23↔	Wirbelkörperersatz durch Implantat (z.B. bei Kyphose), 3 Wirbelkörper	78.49.4d↔	Komplexe Rekonstruktion der Wirbelsäule (z.B. bei Skoliose) durch wachstumslenkende Epiphyseodese mittels Klammern aus einer Form-Gedächtnis-Legierung [Shape Memory Alloy (SMA)-Staples], 13 und mehr Klammern
78.49.24↔	Wirbelkörperersatz durch Implantat (z.B. bei Kyphose), 4 Wirbelkörper	78.49.4e↔	Komplexe Rekonstruktion der Wirbelsäule (z.B. bei Skoliose) durch dorso-ventrale Epiphyseodese
78.49.25↔	Wirbelkörperersatz durch Implantat (z.B. bei Kyphose), 5 oder mehr Wirbelkörper	78.49.4f↔	Komplexe Rekonstruktion der Wirbelsäule (z.B. bei Skoliose) durch unilaterale Epiphyseodese mit dorsaler Wirbelfusion
78.49.26↔	Wirbelkörperersatz durch sonstige Materialien (z.B. bei Kyphose), 1 Wirbelkörper	78.49.4g↔	Komplexe Rekonstruktion der Wirbelsäule (z.B. bei Skoliose) durch bilaterale Epiphyseodese mit dorsaler Wirbelfusion
78.49.27↔	Wirbelkörperersatz durch sonstige Materialien (z.B. bei Kyphose), 2 Wirbelkörper	78.49.50↔	Dorsal oder ventral instrumentierte Korrekturspondylodese (z.B. bei Skoliose), n.n.bez.
78.49.28↔	Wirbelkörperersatz durch sonstige Materialien (z.B. bei Kyphose), 3 Wirbelkörper	78.49.51↔	Dorsal instrumentierte Korrekturspondylodese (z.B. bei Skoliose), nicht primärstabil, 3 bis 6 Segmente
78.49.29↔	Wirbelkörperersatz (z.B. bei Kyphose), sonstige	78.49.52↔	Dorsal instrumentierte Korrekturspondylodese (z.B. bei Skoliose), nicht primärstabil, 7 bis 10 Segmente
78.49.2a↔	Wirbelkörperersatz durch sonstige Materialien (z.B. bei Kyphose), 4 oder mehr Wirbelkörper	78.49.53↔	Dorsal instrumentierte Korrekturspondylodese (z.B. bei Skoliose), nicht primärstabil, 11 oder mehr Segmente
78.49.31↔	Komplexe Rekonstruktion der Wirbelsäule (z.B. bei Kyphose) durch vorderen Abstützspan	78.49.54↔	Dorsal instrumentierte Korrekturspondylodese (z.B. bei Skoliose), primärstabil, 3 bis 6 Segmente
78.49.32↔	Komplexe Rekonstruktion der Wirbelsäule (z.B. bei Kyphose) durch Kyphektomie (z.B. nach Lindseth-Selzer)	78.49.55↔	Dorsal instrumentierte Korrekturspondylodese (z.B. bei Skoliose), primärstabil, 7 bis 10 Segmente
78.49.33↔	Komplexe Rekonstruktion der Wirbelsäule (z.B. bei Kyphose) durch dorsale Korrektur ohne ventrales Release	78.49.56↔	Dorsal instrumentierte Korrekturspondylodese (z.B. bei Skoliose), primärstabil, 11 oder mehr Segmente
78.49.34↔	Komplexe Rekonstruktion der Wirbelsäule (z.B. bei Kyphose) durch dorsale Korrektur mit ventralem Release	78.49.57↔	Ventral instrumentierte Korrekturspondylodese (z.B. bei Skoliose), nicht primärstabil, 3 bis 6 Segmente
78.49.35↔	Komplexe Rekonstruktion der Wirbelsäule (z.B. bei Kyphose) durch dorsoventrale Korrektur	78.49.58↔	Ventral instrumentierte Korrekturspondylodese (z.B. bei Skoliose), nicht primärstabil, 7 bis 10 Segmente
78.49.36↔	Kolumnotomie und polysegmentale dorsale Lordosierungsspondylodese (DLS) nach Zielke (z.B. bei Kyphose)	78.49.59↔	Dorsal oder ventral instrumentierte Korrekturspondylodese (z.B. bei Skoliose), sonstige
78.49.37↔	Kolumnotomie und transpedikuläre Subtraktionsosteotomie (z.B. nach Thomassen oder Hsu-Yau-Leong) (z.B. bei Kyphose)	78.49.5a↔	Ventral instrumentierte Korrekturspondylodese (z.B. bei Skoliose), nicht primärstabil, 11 oder mehr Segmente
78.49.38↔	Kolumnotomie und monosegmentale zervikothorakale Lordosierungsspondylodese (z.B. nach Mason, Urist oder Simmons) (z.B. bei Kyphose)	78.49.5b↔	Ventral instrumentierte Korrekturspondylodese (z.B. bei Skoliose), primärstabil, 3 bis 6 Segmente
78.49.40↔	Komplexe Rekonstruktion der Wirbelsäule (z.B. bei Skoliose) durch wachstumslenkende Epiphyseodese mittels Klammern aus einer Form-Gedächtnis-Legierung [Shape Memory Alloy (SMA)-Staples], 1 Klammer	78.49.5c↔	Ventral instrumentierte Korrekturspondylodese (z.B. bei Skoliose), primärstabil, 7 bis 10 Segmente
78.49.41↔	Komplexe Rekonstruktion der Wirbelsäule (z.B. bei Skoliose) durch wachstumslenkende Epiphyseodese mittels Klammern aus einer Form-Gedächtnis-Legierung [Shape Memory Alloy (SMA)-Staples], 2 Klammern	78.49.5d↔	Ventral instrumentierte Korrekturspondylodese (z.B. bei Skoliose), primärstabil, 11 oder mehr Segmente
78.49.42↔	Komplexe Rekonstruktion der Wirbelsäule (z.B. bei Skoliose) durch wachstumslenkende Epiphyseodese mittels Klammern aus einer Form-Gedächtnis-Legierung [Shape Memory Alloy (SMA)-Staples], 3 Klammern	78.49.61↔	Dorsal und ventral kombiniert instrumentierte Korrekturspondylodese (z.B. bei Skoliose), nicht primärstabil, 3 bis 6 Segmente
78.49.43↔	Komplexe Rekonstruktion der Wirbelsäule (z.B. bei Skoliose) durch wachstumslenkende Epiphyseodese mittels Klammern aus einer Form-Gedächtnis-Legierung [Shape Memory Alloy (SMA)-Staples], 4 Klammern	78.49.62↔	Dorsal und ventral kombiniert instrumentierte Korrekturspondylodese (z.B. bei Skoliose), nicht primärstabil, 7 bis 10 Segmente
78.49.44↔	Komplexe Rekonstruktion der Wirbelsäule (z.B. bei Skoliose) durch wachstumslenkende Epiphyseodese mittels Klammern aus einer Form-Gedächtnis-Legierung [Shape Memory Alloy (SMA)-Staples], 5 Klammern	78.49.63↔	Dorsal und ventral kombiniert instrumentierte Korrekturspondylodese (z.B. bei Skoliose), nicht primärstabil, 11 oder mehr Segmente
78.49.45↔	Komplexe Rekonstruktion der Wirbelsäule (z.B. bei Skoliose) durch wachstumslenkende Epiphyseodese mittels Klammern aus einer Form-Gedächtnis-Legierung [Shape Memory Alloy (SMA)-Staples], 6 Klammern	78.49.64↔	Dorsal und ventral kombiniert instrumentierte Korrekturspondylodese (z.B. bei Skoliose), primärstabil, 3 bis 6 Segmente
78.49.46↔	Komplexe Rekonstruktion der Wirbelsäule (z.B. bei Skoliose) durch wachstumslenkende Epiphyseodese mittels Klammern aus einer Form-Gedächtnis-Legierung [Shape Memory Alloy (SMA)-Staples], 7 Klammern	78.49.65↔	Dorsal und ventral kombiniert instrumentierte Korrekturspondylodese (z.B. bei Skoliose), primärstabil, 7 bis 10 Segmente
78.49.47↔	Komplexe Rekonstruktion der Wirbelsäule (z.B. bei Skoliose) durch wachstumslenkende Epiphyseodese mittels Klammern aus einer Form-Gedächtnis-Legierung [Shape Memory Alloy (SMA)-Staples], 8 Klammern	78.49.66↔	Dorsal und ventral kombiniert instrumentierte Korrekturspondylodese (z.B. bei Skoliose), primärstabil, 11 oder mehr Segmente
78.49.48↔	Komplexe Rekonstruktion der Wirbelsäule (z.B. bei Skoliose) durch wachstumslenkende Epiphyseodese mittels Klammern aus einer Form-Gedächtnis-Legierung [Shape Memory Alloy (SMA)-Staples], 9 Klammern	78.49.69↔	Dorsal und ventral kombiniert instrumentierte Korrekturspondylodese (z.B. bei Skoliose), sonstige
		78.49.71↔	Komplexe Rekonstruktion der Wirbelsäule (z.B. bei Skoliose) durch subkutane Harrington-Instrumentation

78.49.72↔	Komplexe Rekonstruktion der Wirbelsäule (z.B. Skoliose) mittels Implantation von growing rods	78.60.05↔	Knochenimplantatentfernung, ohne Angabe der Lokalisation, Entfernung eines Knochen(teil)ersatzes
78.49.79↔	Komplexe Rekonstruktion der Wirbelsäule, sonstige	78.60.08↔	Entfernung eines internen Verlängerungs- oder Knochentransportsystems (motorisiert / nicht-motorisiert), jede Lokalisation
78.50.31↔	Osteosynthese durch Schrauben an der Wirbelsäule	78.61.01↔	Knochenimplantatentfernung an Skapula und Klavikula, Draht, intramedullärer Draht, Schraube, Zuggurtung/Cerclage, Platte, winkelstabile Platte, Fixateur externe, Blount-Klammern
78.50.32↔	Osteosynthese durch Drahtcerclage an der Wirbelsäule	78.61.05↔	Knochenimplantatentfernung an Skapula, Klavikula, Rippen und Sternum, Entfernung eines Knochen(teil)ersatzes an Skapula, Klavikula, Rippen und Sternum
78.50.33↔	Osteosynthese durch Klammersystem an der Wirbelsäule	78.61.08↔	Knochenimplantatentfernung an Skapula und Klavikula, sonstiges Osteosynthesematerial
78.50.34↔	Osteosynthese durch Hakenplatten an der Wirbelsäule	78.61.11↔	Knochenimplantatentfernung an Rippen und Sternum
78.50.35↔	Osteosynthese durch Schrauben-Stabsystem an der Wirbelsäule	78.62.01↔	Knochenimplantatentfernung am Humerus, (intramedullärer) Draht, Schraube, Zuggurtung/Cerclage, (winkelstabile) Platte, Winkelplatte /Kondylenplatte, Marknagel, Verriegelungsnagel, Transfixationsnagel, Fixateur externe, Ringfixateur, (Blount-) Klammern
78.50.36↔	Osteosynthese durch ventrales Schrauben-Plattensystem an der Wirbelsäule	78.62.02↔	Knochenimplantatentfernung am Humerus, dynamische Kompressionsschraube, Marknagel mit Gelenkkomponente
78.50.37↔	Osteosynthese durch dorsales Schrauben-Plattensystem an der Wirbelsäule	78.62.05↔	Knochenimplantatentfernung am Humerus, Entfernung eines Knochen(teil)ersatzes am Humerus
78.50.39↔	Osteosyntheseverfahren an der Wirbelsäule, sonstige	78.62.08↔	Knochenimplantatentfernung am Humerus: sonstiges Osteosynthesematerial
78.51.00↔	Innere Knochenfixation ohne Reposition der Fraktur an Skapula, Klavikula, Rippen und Sternum, n.n.bez.	78.63.01↔	Knochenimplantatentfernung an Radius und Ulna, (intramedullärer) Draht, Schraube, Zuggurtung/Cerclage, (winkelstabile) Platte, Winkelplatte/Kondylenplatte, Marknagel, Verriegelungsnagel, Transfixationsnagel, Fixateur externe, Ringfixateur, (Blount-)Klammern
78.51.99↔	Innere Knochenfixation ohne Reposition der Fraktur an Skapula, Klavikula, Rippen und Sternum, sonstige	78.63.05↔	Knochenimplantatentfernung an Radius und Ulna, Entfernung eines Knochen(teil)ersatzes an Radius und Ulna
78.52.00↔	Innere Knochenfixation ohne Reposition der Fraktur am Humerus, n.n.bez.	78.63.08↔	Knochenimplantatentfernung an Radius und Ulna (proximal / Schaft / distal), sonstiges
78.52.10↔	Revision von Osteosynthesematerial ohne Materialersatz am Humerus	78.64.01↔	Knochenimplantatentfernung an Karpalia und Metakarpalia, (intramedullärer) Draht, Schraube, Zuggurtung/Cerclage, (winkelstabile) Platte, Fixateur externe, Ringfixateur, (Blount-) Klammern
78.52.99↔	Innere Knochenfixation ohne Reposition der Fraktur am Humerus, sonstige	78.64.05↔	Knochenimplantatentfernung an Karpalia und Metakarpalia, Entfernung eines Knochen(teil)ersatzes an Karpalia und Metakarpalia
78.53.00↔	Innere Knochenfixation ohne Reposition der Fraktur an Radius und Ulna, n.n.bez.	78.64.08↔	Knochenimplantatentfernung an Karpalia und Metakarpalia, sonstiges Osteosynthesematerial
78.53.10↔	Revision von Osteosynthesematerial ohne Materialersatz an Radius	78.65.01↔	Knochenimplantatentfernung am Femur, Draht, intramedullärer Draht, Schraube, Zuggurtung/Cerclage, (winkelstabile) Platte, Winkelplatte/Kondylenplatte, dynamische Kompressionsschraube, Marknagel, Fixateur externe, (Blount-) Klammern
78.53.20↔	Revision von Osteosynthesematerial ohne Materialersatz an Ulna	78.65.02↔	Knochenimplantatentfernung am Femur (Schenkelhals / proximal / distal, ausser Schaft), Marknagel mit Gelenkkomponente, Verriegelungsnagel, Transfixationsnagel
78.53.99↔	Innere Knochenfixation ohne Reposition der Fraktur an Radius und Ulna, sonstige	78.65.03↔	Knochenimplantatentfernung am Femur (Schaft), Marknagel mit Gelenkkomponente
78.54.00↔	Innere Knochenfixation ohne Reposition der Fraktur an Karpalia und Metakarpalia, n.n.bez.	78.65.04↔	Knochenimplantatentfernung am Femur (proximal / Schaft / distal, ausser Schenkelhals), Ringfixateur
78.54.10↔	Revision von Osteosynthesematerial ohne Materialersatz an Karpalia und Metakarpalia	78.65.05↔	Knochenimplantatentfernung am Femur, Entfernung eines Knochen(teil)ersatzes am Femur
78.54.99↔	Innere Knochenfixation ohne Reposition der Fraktur an Karpalia und Metakarpalia, sonstige	78.65.08↔	Knochenimplantatentfernung am Femur, sonstiges Osteosynthesematerial
78.55.00↔	Innere Knochenfixation ohne Reposition der Fraktur am Femur, n.n.bez.	78.66.01↔	Knochenimplantatentfernung an der Patella, (intramedullärer) Draht, Schraube, Zuggurtung/Cerclage, Fixateur externe, (Blount-)Klammern
78.55.10↔	Revision von Osteosynthesematerial ohne Materialersatz am Femur	78.66.05↔	Knochenimplantatentfernung an der Patella, Entfernung eines Knochen(teil)ersatzes an der Patella
78.55.99↔	Innere Knochenfixation ohne Reposition der Fraktur am Femur, sonstige	78.66.08↔	Knochenimplantatentfernung an der Patella, sonstiges Osteosynthesematerial
78.56.00↔	Innere Knochenfixation ohne Reposition der Fraktur an der Patella, n.n.bez.	78.67.01↔	Knochenimplantatentfernung an Tibia und Fibula, (intramedullärer) Draht, Schraube, Zuggurtung/Cerclage, Fixateur externe, Ringfixateur, (Blount-)Klammern
78.56.10↔	Revision von Osteosynthesematerial ohne Materialersatz an der Patella	78.67.05↔	Knochenimplantatentfernung an Tibia und Fibula, Entfernung eines Knochen(teil)ersatzes an Tibia und Fibula
78.56.99↔	Innere Knochenfixation ohne Reposition der Fraktur an der Patella, sonstige	78.67.11↔	Knochenimplantatentfernung an der Tibia, (winkelstabile) Platte, Winkelplatte / Kondylenplatte
78.57.00↔	Innere Knochenfixation ohne Reposition der Fraktur an Tibia und Fibula, n.n.bez.		
78.57.10↔	Revision von Osteosynthesematerial ohne Materialersatz an der Tibia		
78.57.20↔	Revision von Osteosynthesematerial ohne Materialersatz an der Fibula		
78.57.99↔	Innere Knochenfixation ohne Reposition der Fraktur an Tibia und Fibula, sonstige		
78.58.00↔	Innere Knochenfixation ohne Reposition der Fraktur an Tarsalia und Metatarsalia, n.n.bez.		
78.58.10↔	Revision von Osteosynthesematerial ohne Materialersatz an Tarsalia und Metatarsalia		
78.58.99↔	Innere Knochenfixation ohne Reposition der Fraktur an Tarsalia und Metatarsalia, sonstige		
78.59.10↔	Revision von Osteosynthesematerial ohne Materialersatz an Phalangen der Hand		
78.59.20↔	Revision von Osteosynthesematerial ohne Materialersatz an der Wirbelsäule		
78.59.30↔	Revision von Osteosynthesematerial ohne Materialersatz am Becken		
78.59.40↔	Revision von Osteosynthesematerial ohne Materialersatz an Phalangen des Fusses		

78.67.12↔	Knochenimplantatentfernung an der Tibia, Marknagel, Verriegelungsnagel, Transfixationsnagel	78.92↔	Einsetzen eines Knochenwachstumsstimulators am Humerus
78.67.13↔	Knochenimplantatentfernung an der Tibia, dynamische Kompressionsschraube	78.93↔	Einsetzen eines Knochenwachstumsstimulators an Radius und Ulna
78.67.21↔	Knochenimplantatentfernung an der Fibula, (winkelstabile) Platte	78.94↔	Einsetzen eines Knochenwachstumsstimulators an Karpalia und Metakarpalia
78.67.22↔	Knochenimplantatentfernung an der Fibula, Marknagel, Verriegelungsnagel, Transfixationsnagel	78.95↔	Einsetzen eines Knochenwachstumsstimulators am Femur
78.67.28↔	Knochenimplantatentfernung an Tibia und Fibula, sonstiges Osteosynthesematerial	78.96↔	Einsetzen eines Knochenwachstumsstimulators an der Patella
78.68.01↔	Knochenimplantatentfernung an Tarsalia und Metatarsalia, (intramedullärer) Draht, Schraube, Zuggurtung/Cerclage, winkelstabile Platte, Fixateur externe, Ringfixateur, (Blount-) Klammern	78.97↔	Einsetzen eines Knochenwachstumsstimulators an Tibia und Fibula
78.68.05↔	Knochenimplantatentfernung an Tarsalia und Metatarsalia, Entfernung eines Knochen(teil)ersatzes an Talus und Kalkaneus	78.98↔	Einsetzen eines Knochenwachstumsstimulators an Tarsalia und Metatarsalia
78.68.06↔	Knochenimplantatentfernung an Tarsalia und Metatarsalia, Entfernung eines Knochen(teil)ersatzes an sonstigen Tarsalia und Metatarsalia	78.99↔	Einsetzen eines Knochenwachstumsstimulators an anderen näher bezeichneten Knochen, ausser Gesichtsschädelknochen
78.68.08↔	Knochenimplantatentfernung an Tarsalia und Metatarsalia, sonstiges Osteosynthesematerial	79.11.00↔	Geschlossene Reposition einer Humerusfraktur mit innerer Knochenfixation, n.n.bez.
78.69.11↔	Knochenimplantatentfernung an Phalangen der Hand, (intramedullärer) Draht, Schraube, Zuggurtung/Cerclage, (winkelstabile) Platte, Fixateur externe, (Blount-)Klammern	79.11.10↔	Geschlossene Reposition einer proximalen Humerusfraktur mit innerer Knochenfixation durch Marknagel / Verriegelungsnagel oder Winkelplatte / Kondylenplatte
78.69.15↔	Knochenimplantatentfernung an anderen näher bezeichneten Knochen, ausser Gesichtsschädelknochen, Entfernung eines Knochen(teil)ersatzes an Phalangen der Hand	79.11.11↔	Geschlossene Reposition einer proximalen Humerusfraktur mit innerer Knochenfixation mittels minimalinvasiver ballonassistierter Technik
78.69.18↔	Knochenimplantatentfernung an Phalangen der Hand, sonstiges Osteosynthesematerial	79.11.19↔	Geschlossene Reposition einer proximalen Humerusfraktur mit sonstiger innerer Knochenfixation (z.B. durch Schraube, Draht, Zuggurtung/Cerclage, winkelstabile Platte)
78.69.21↔	Knochenimplantatentfernung am Becken, Draht, Schraube, Zuggurtung/Cerclage, Fixateur externe, Ringfixateur, (Blount-) Klammern	79.11.20↔	Geschlossene Reposition einer sonstigen Humerusfraktur mit innerer Knochenfixation durch Marknagel / Verriegelungsnagel oder Winkelplatte / Kondylenplatte
78.69.22↔	Knochenimplantatentfernung am Becken, (winkelstabile) Platte	79.11.21↔	Geschlossene Reposition einer sonstigen Humerusfraktur mit innerer Knochenfixation mittels minimalinvasiver ballonassistierter Technik
78.69.25↔	Knochenimplantatentfernung an anderen näher bezeichneten Knochen, ausser Gesichtsschädelknochen, Entfernung eines Knochen(teil)ersatzes am Becken	79.11.29↔	Geschlossene Reposition einer sonstigen Humerusfraktur mit sonstiger innerer Knochenfixation (z.B. durch Schraube, Draht, Zuggurtung/Cerclage, winkelstabile Platte)
78.69.28↔	Knochenimplantatentfernung am Becken, sonstiges Osteosynthesematerial	79.11.99↔	Geschlossene Reposition einer Humerusfraktur mit innerer Knochenfixation, sonstige
78.69.31↔	Knochenimplantatentfernung an Talus und Kalkaneus, (intramedullärer) Draht, Schraube, Zuggurtung/Cerclage, (winkelstabile) Platte, Fixateur externe, Ringfixateur, (Blount-) Klammern	79.12.00↔	Geschlossene Reposition einer Fraktur an Radius und Ulna mit innerer Knochenfixation, n.n.bez.
78.69.38↔	Knochenimplantatentfernung an Talus und Kalkaneus, sonstiges Osteosynthesematerial	79.12.10↔	Geschlossene Reposition einer distalen Radiusfraktur mit innerer Knochenfixation durch Draht oder Zuggurtung/Cerclage
78.69.41↔	Knochenimplantatentfernung an Phalangen des Fusses, (intramedullärer) Draht, Schraube, Zuggurtung/Cerclage, (winkelstabile) Platte, Fixateur externe, (Blount-)Klammern	79.12.11↔	Geschlossene Reposition einer distalen Radiusfraktur mit innerer Knochenfixation durch intramedullären Draht
78.69.45↔	Knochenimplantatentfernung an anderen näher bezeichneten Knochen, ausser Gesichtsschädelknochen, Entfernung eines Knochen(teil)ersatzes an Phalangen des Fusses	79.12.12↔	Geschlossene Reposition einer distalen Radiusfraktur mit innerer Knochenfixation durch Marknagel
78.69.48↔	Knochenimplantatentfernung an Phalangen des Fusses, sonstiges Osteosynthesematerial	79.12.13↔	Geschlossene Reposition einer distalen Radiusfraktur mit innerer Knochenfixation mittels minimalinvasiver ballonassistierter Technik
78.69.51↔	Knochenimplantatentfernung an anderen näher bezeichneten Knochen, Draht, Zuggurtung/Cerclage, Blount-Klammern	79.12.19↔	Geschlossene Reposition einer distalen Radiusfraktur mit sonstiger innerer Knochenfixation (z.B. durch Schraube, Platte)
78.69.52↔	Knochenimplantatentfernung an anderen näher bezeichneten Knochen, Schraube, (winkelstabile) Platte, dynamische Kompressionsschraube, intramedullärer Draht, Marknagel, Marknagel mit Gelenkkomponente, Verriegelungsnagel, Transfixationsnagel, Fixateur externe	79.12.20↔	Geschlossene Reposition einer sonstigen Radiusfraktur durch Draht oder Zuggurtung/Cerclage
78.69.53↔	Knochenimplantatentfernung an anderen näher bezeichneten Knochen, Winkelplatte/Kondylenplatte	79.12.21↔	Geschlossene Reposition einer sonstigen Radiusfraktur mit innerer Knochenfixation durch intramedullären Draht
78.69.55↔	Knochenimplantatentfernung an anderen näher bezeichneten Knochen, ausser Gesichtsschädelknochen, Entfernung eines Knochen(teil)ersatzes an sonstigen näher bezeichneten Knochen	79.12.22↔	Geschlossene Reposition einer sonstigen Radiusfraktur mit innerer Knochenfixation durch Marknagel
78.69.58↔	Knochenimplantatentfernung an anderen näher bezeichneten Knochen, sonstiges Osteosynthesematerial	79.12.23↔	Geschlossene Reposition einer sonstigen Radiusfraktur mit innerer Knochenfixation mittels minimalinvasiver ballonassistierter Technik
78.69.61↔	Entfernung von Osteosynthesematerial an Wirbelsäule	79.12.29↔	Geschlossene Reposition einer sonstigen Radiusfraktur mit sonstiger innerer Knochenfixation (z.B. durch Schraube, Platte)
78.69.65↔	Knochenimplantatentfernung an anderen näher bezeichneten Knochen, ausser Gesichtsschädelknochen, Entfernung eines Knochen(teil)ersatzes an der Wirbelsäule	79.12.30↔	Geschlossene Reposition einer Ulnafraktur mit innerer Knochenfixation durch Draht oder Zuggurtung/Cerclage
78.69.71↔	Arthroskopische Entfernung von Osteosynthesematerial	79.12.31↔	Geschlossene Reposition einer Ulnafraktur mit innerer Knochenfixation durch intramedullären Draht
78.91↔	Einsetzen eines Knochenwachstumsstimulators an Skapula, Klavikula, Rippen und Sternum	79.12.32↔	Geschlossene Reposition einer Ulnafraktur mit innerer Knochenfixation durch Marknagel
		79.12.39↔	Geschlossene Reposition einer Ulnafraktur mit sonstiger innerer Knochenfixation (z.B. durch Schraube, Platte)
		79.12.99↔	Geschlossene Reposition einer Fraktur an Radius und Ulna mit innerer Knochenfixation, sonstige
		79.13.00↔	Geschlossene Reposition einer Fraktur an Karpalia und Metakarpalia mit innerer Knochenfixation, n.n.bez.

79.13.10↔	Geschlossene Reposition einer Fraktur an Karpalia und Metakarpalia mit innerer Knochenfixation durch winkelstabile Platte	79.19.10↔	Geschlossene Reposition einer Fraktur von Klavikula und Skapula mit innerer Knochenfixation
79.13.19↔	Geschlossene Reposition einer Fraktur an Karpalia und Metakarpalia mit sonstiger innerer Knochenfixation (z.B. durch Schraube, Platte, Draht)	79.19.11↔	Geschlossene Reposition einer Fraktur von Rippen mit innerer Fixation
79.13.99↔	Geschlossene Reposition einer Fraktur an Karpalia und Metakarpalia mit innerer Knochenfixation, sonstige	79.19.12↔	Geschlossene Reposition einer Fraktur von Sternum mit innerer Fixation
79.14.00↔	Geschlossene Reposition einer Fingerfraktur mit innerer Knochenfixation, n.n.bez.	79.19.20↔	Geschlossene Reposition einer Fraktur des Beckens mit innerer Knochenfixation
79.14.10↔	Geschlossene Reposition einer Fingerfraktur mit innerer Knochenfixation durch winkelstabile Platte	79.19.30↔	Geschlossene Reposition einer Fraktur der Patella mit innerer Knochenfixation
79.14.19↔	Geschlossene Reposition einer Fingerfraktur mit sonstiger innerer Knochenfixation (z.B. durch Schraube, Platte, Draht)	79.19.99↔	Geschlossene Reposition einer Fraktur anderer bezeichneter Knochen mit innerer Knochenfixation, sonstige
79.14.99↔	Geschlossene Reposition einer Fingerfraktur mit innerer Knochenfixation, sonstige	79.21.00↔	Offene Reposition einer Humerusfraktur ohne innere Knochenfixation, n.n.bez.
79.15.00↔	Geschlossene Reposition einer Femurfraktur mit innerer Knochenfixation, n.n.bez.	79.21.10↔	Offene Reposition einer proximalen Humerusfraktur ohne innere Knochenfixation
79.15.10↔	Geschlossene Reposition einer distalen Femurfraktur mit innerer Knochenfixation	79.21.11↔	Offene Reposition einer Humerusschafffraktur ohne innere Knochenfixation
79.15.20↔	Geschlossene Reposition einer sonstigen Femurfraktur mit innerer Knochenfixation	79.21.12↔	Offene Reposition einer distalen Humerusfraktur ohne innere Knochenfixation
79.15.99↔	Geschlossene Reposition einer Femurfraktur mit innerer Knochenfixation, sonstige	79.21.99↔	Offene Reposition einer Humerusfraktur ohne innere Knochenfixation, sonstige
79.16.00↔	Geschlossene Reposition einer Fraktur an Tibia und Fibula mit innerer Knochenfixation, n.n.bez.	79.22.00↔	Offene Reposition einer Fraktur an Radius und Ulna ohne innere Knochenfixation, n.n.bez.
79.16.10↔	Geschlossene Reposition einer proximalen Tibiafraktur mit innerer Knochenfixation durch Marknagel	79.22.10↔	Offene Reposition einer distalen Radiusfraktur ohne innere Knochenfixation
79.16.11↔	Geschlossene Reposition einer proximalen Tibiafraktur mit innerer Knochenfixation mittels minimalinvasiver ballonassistierter Technik	79.22.19↔	Offene Reposition einer sonstigen Radiusfraktur ohne innere Knochenfixation
79.16.29↔	Geschlossene Reposition einer distalen Tibiafraktur mit sonstiger innerer Knochenfixation (z.B. durch Schraube, Platte, Draht)	79.22.20↔	Offene Reposition einer Ulnafraktur ohne innere Knochenfixation
79.16.30↔	Geschlossene Reposition einer sonstigen Tibiafraktur mit innerer Knochenfixation durch Marknagel	79.22.99↔	Offene Reposition einer Fraktur an Radius und Ulna ohne innere Knochenfixation, sonstige
79.16.31↔	Geschlossene Reposition einer sonstigen Tibiafraktur mit innerer Knochenfixation mittels minimalinvasiver ballonassistierter Technik	79.23↔	Offene Reposition einer Fraktur an Karpalia und Metakarpalia ohne innere Knochenfixation
79.16.39↔	Geschlossene Reposition einer sonstigen Tibiafraktur mit sonstiger innerer Knochenfixation (z.B. durch Schraube, Platte, Draht)	79.24↔	Offene Reposition einer Fingerfraktur ohne innere Knochenfixation
79.16.40↔	Geschlossene Reposition einer distalen Fibulafraktur mit innerer Knochenfixation durch Marknagel	79.25↔	Offene Reposition einer Femurfraktur ohne innere Knochenfixation
79.16.49↔	Geschlossene Reposition einer distalen Fibulafraktur mit sonstiger innerer Knochenfixation (z.B. durch Schraube, Platte, Draht)	79.26.00↔	Offene Reposition einer Fraktur an Tibia und Fibula ohne innere Knochenfixation, n.n.bez.
79.16.50↔	Geschlossene Reposition einer sonstigen Fibulafraktur mit innerer Knochenfixation durch Marknagel	79.26.10↔	Offene Reposition einer proximalen Tibiafraktur ohne innere Knochenfixation
79.16.59↔	Geschlossene Reposition einer sonstigen Fibulafraktur mit sonstiger innerer Knochenfixation (z.B. durch Schraube, Platte, Draht)	79.26.11↔	Offene Reposition einer Tibiaschafffraktur ohne innere Knochenfixation
79.16.99↔	Geschlossene Reposition einer Fraktur an Tibia und Fibula mit innerer Knochenfixation, sonstige	79.26.12↔	Offene Reposition einer distalen Tibiafraktur ohne innere Knochenfixation
79.17.00↔	Geschlossene Reposition einer Fraktur an Tarsalia und Metatarsalia mit innerer Knochenfixation, n.n.bez.	79.26.20↔	Offene Reposition einer proximalen Fibulafraktur ohne innere Knochenfixation
79.17.10↔	Geschlossene Reposition einer Fraktur des Kalkaneus mit innerer Knochenfixation durch winkelstabile Platte	79.26.21↔	Offene Reposition einer Fibulaschafffraktur ohne innere Knochenfixation
79.17.11↔	Geschlossene Reposition einer Fraktur des Kalkaneus mit innerer Knochenfixation mittels minimalinvasiver ballonassistierter Technik	79.26.22↔	Offene Reposition einer distalen Fibulafraktur ohne innere Knochenfixation
79.17.19↔	Geschlossene Reposition einer Fraktur des Kalkaneus mit sonstiger innerer Knochenfixation (z.B. durch Schraube, Platte, Draht)	79.26.99↔	Offene Reposition einer Fraktur an Tibia und Fibula ohne innere Knochenfixation, sonstige
79.17.29↔	Geschlossene Reposition einer Fraktur an sonstigen Tarsalia und Metatarsalia mit innerer Knochenfixation (z.B. durch Schraube, (winkelstabile) Platte, Draht)	79.27.00↔	Offene Reposition einer Fraktur an Tarsalia und Metatarsalia ohne innere Knochenfixation, n.n.bez.
79.17.99↔	Geschlossene Reposition einer Fraktur an Tarsalia und Metatarsalia mit innerer Knochenfixation, sonstige	79.27.10↔	Offene Reposition einer Talus- und Kalkaneusfraktur ohne innere Knochenfixation
79.18↔	Geschlossene Reposition einer Zehenfraktur mit innerer Knochenfixation	79.27.11↔	Offene Reposition einer einfachen Fraktur sonstiger Tarsalia und Metatarsalia ohne innere Knochenfixation
79.19.00↔	Geschlossene Reposition einer Fraktur anderer bezeichneter Knochen mit innerer Knochenfixation, n.n.bez.	79.27.12↔	Offene Reposition einer Mehrfragmentfraktur sonstiger Tarsalia und Metatarsalia ohne innere Knochenfixation
		79.27.99↔	Offene Reposition einer Fraktur an Tarsalia und Metatarsalia ohne innere Knochenfixation, sonstige
		79.28↔	Offene Reposition einer Zehenfraktur ohne innere Knochenfixation
		79.29.00↔	Offene Reposition einer Fraktur anderer bezeichneter Knochen ohne innere Knochenfixation, n.n.bez.
		79.29.10↔	Offene Reposition einer einfachen Fraktur der Klavikula und Skapula ohne innere Knochenfixation
		79.29.11↔	Offene Reposition einer Mehrfragmentfraktur der Klavikula und Skapula ohne innere Knochenfixation
		79.29.20↔	Offene Reposition einer Fraktur des Beckens ohne innere Knochenfixation

79.29.30↔	Offene Reposition einer Fraktur der Patella ohne innere Knochenfixation	79.36.31↔	Offene Reposition einer einfachen Fraktur der distalen Tibia mit innerer Knochenfixation durch sonstige Platte
79.29.99↔	Offene Reposition einer Fraktur anderer bezeichneter Knochen ohne innere Knochenfixation, sonstige	79.36.32↔	Offene Reposition einer einfachen Fraktur der distalen Tibia mit sonstiger innerer Knochenfixation
79.31.00↔	Offene Reposition einer Humerusfraktur mit innerer Knochenfixation, n.n.bez.	79.36.40↔	Offene Reposition einer Mehrfragmentfraktur sonstiger Teile der Tibia mit innerer Knochenfixation
79.31.10↔	Offene Reposition einer einfachen proximalen Humerusfraktur mit innerer Knochenfixation durch Marknagel, winkelstabiler Platte oder (Winkel-) Platte	79.36.50↔	Offene Reposition einer einfachen Fraktur der proximalen Fibula mit innerer Knochenfixation
79.31.11↔	Offene Reposition einer einfachen proximalen Humerusfraktur mit sonstiger innerer Knochenfixation (z.B. Schraube, Draht)	79.36.51↔	Offene Reposition einer Mehrfragmentfraktur der proximalen Fibula mit innerer Knochenfixation
79.31.12↔	Offene Reposition einer Mehrfragmentfraktur des proximalen Humerus mit innerer Knochenfixation	79.36.60↔	Offene Reposition einer einfachen Fibulaschafffraktur mit innerer Knochenfixation durch Marknagel
79.31.20↔	Offene Reposition einer einfachen Humerusschafffraktur mit innerer Knochenfixation	79.36.61↔	Offene Reposition einer einfachen Fibulaschafffraktur mit sonstiger innerer Knochenfixation
79.31.30↔	Offene Reposition einer einfachen distalen Humerusfraktur mit innerer Knochenfixation durch Marknagel, winkelstabiler Platte oder (Winkel-) Platte	79.36.62↔	Offene Reposition einer Mehrfragmentfraktur des Fibulaschaffs mit innerer Knochenfixation durch (winkelstabile) Platte
79.31.31↔	Offene Reposition einer einfachen distalen Humerusfraktur mit sonstiger innerer Knochenfixation (z.B. Schraube, Draht)	79.36.63↔	Offene Reposition einer Mehrfragmentfraktur des Fibulaschaffs mit sonstiger innerer Knochenfixation
79.31.90↔	Offene Reposition einer Mehrfragmentfraktur sonstiger Teile des Humerus mit innerer Knochenfixation	79.36.70↔	Offene Reposition einer einfachen Fraktur der distalen Fibula mit innerer Knochenfixation durch (Blount-)Klammern
79.31.99↔	Offene Reposition einer Humerusfraktur mit innerer Knochenfixation, sonstige	79.36.71↔	Offene Reposition einer einfachen Fraktur der distalen Fibula mit innerer Knochenfixation durch Platte
79.32.00↔	Offene Reposition einer Fraktur an Radius und Ulna mit innerer Knochenfixation, n.n.bez.	79.36.72↔	Offene Reposition einer einfachen Fraktur der distalen Fibula mit sonstiger innerer Knochenfixation
79.32.10↔	Offene Reposition einer distalen Radiusfraktur mit innerer Knochenfixation	79.36.73↔	Offene Reposition einer Mehrfragmentfraktur der distalen Fibula mit innerer Knochenfixation
79.32.19↔	Offene Reposition einer sonstigen Radiusfraktur mit innerer Knochenfixation	79.36.99↔	Offene Reposition einer Fraktur an Tibia und Fibula mit innerer Knochenfixation, sonstige
79.32.29↔	Offene Reposition einer Ulnafraktur mit innerer Knochenfixation	79.37.00↔	Offene Reposition einer Fraktur an Tarsalia und Metatarsalia mit innerer Knochenfixation, n.n.bez.
79.32.99↔	Offene Reposition einer Fraktur an Radius und Ulna mit innerer Knochenfixation, sonstige	79.37.10↔	Offene Reposition einer Fraktur an Kalkaneus und Talus mit innerer Knochenfixation durch Platte
79.33.00↔	Offene Reposition einer Fraktur an Karpalia und Metakarpalia mit innerer Knochenfixation, n.n.bez.	79.37.11↔	Offene Reposition einer Fraktur an Kalkaneus und Talus mit sonstiger innerer Knochenfixation
79.33.10↔	Offene Reposition einer Fraktur an Karpalia und Metakarpalia mit innerer Knochenfixation durch (Blount-)Klammern	79.37.20↔	Offene Reposition einer Mehrfragmentfraktur an sonstigen Tarsalia mit innerer Knochenfixation durch Platte
79.33.19↔	Offene Reposition einer Fraktur an Karpalia und Metakarpalia mit sonstiger innerer Knochenfixation	79.37.21↔	Offene Reposition einer Mehrfragmentfraktur an sonstigen Tarsalia mit sonstiger innerer Knochenfixation
79.33.99↔	Offene Reposition einer Fraktur an Karpalia und Metakarpalia mit innerer Knochenfixation, sonstige	79.37.30↔	Offene Reposition einer Mehrfragmentfraktur an Metatarsalia mit innerer Knochenfixation
79.34↔	Offene Reposition einer Fingerfraktur mit innerer Knochenfixation	79.37.40↔	Offene Reposition einer einfachen Fraktur an sonstigen Tarsalia und Metatarsalia mit innerer Knochenfixation
79.35.00↔	Offene Reposition einer Femurfraktur mit innerer Knochenfixation, n.n.bez.	79.37.99↔	Offene Reposition einer Fraktur an Tarsalia und Metatarsalia mit innerer Knochenfixation, sonstige
79.35.10↔	Offene Reposition einer Hüftkopffraktur mit innerer Knochenfixation	79.38↔	Offene Reposition einer Zehenfraktur mit innerer Knochenfixation
79.35.11↔	Offene Reposition einer Schenkelhalsfraktur und proximalen Femurfraktur mit innerer Knochenfixation	79.39.00↔	Offene Reposition einer Fraktur anderer bezeichneter Knochen mit innerer Knochenfixation, n.n.bez.
79.35.12↔	Offene Reposition einer Femurschafffraktur mit innerer Knochenfixation	79.39.10↔	Offene Reposition einer einfachen Fraktur von Klavikula und Skapula mit innerer Knochenfixation
79.35.13↔	Offene Reposition einer distalen Femurfraktur mit innerer Knochenfixation	79.39.11↔	Offene Reposition einer Mehrfragmentfraktur von Klavikula und Skapula mit innerer Knochenfixation
79.35.99↔	Offene Reposition einer Femurfraktur mit innerer Knochenfixation, sonstige	79.39.12↔	Offene Reposition einer einfachen Fraktur von Rippen mit innerer Fixation
79.36.00↔	Offene Reposition einer Fraktur an Tibia und Fibula mit innerer Knochenfixation, n.n.bez.	79.39.13↔	Offene Reposition einer einfachen Fraktur von Sternum mit innerer Fixation
79.36.10↔	Offene Reposition einer einfachen Fraktur der proximalen Tibia mit innerer Knochenfixation durch (Blount-)Klammern oder intramedullären Draht	79.39.14↔	Offene Reposition einer Mehrfragmentfraktur von Rippen mit innerer Fixation
79.36.11↔	Offene Reposition einer einfachen Fraktur der proximalen Tibia mit innerer Knochenfixation durch Schraube	79.39.15↔	Offene Reposition einer Mehrfragmentfraktur von Sternum mit innerer Fixation
79.36.12↔	Offene Reposition einer einfachen Fraktur der proximalen Tibia mit sonstiger innerer Knochenfixation	79.39.20↔	Offene Reposition einer Fraktur des Acetabulums mit innerer Knochenfixation
79.36.13↔	Offene Reposition einer Mehrfragmentfraktur der proximalen Tibia mit innerer Knochenfixation durch (Blount-)Klammern	79.39.29↔	Offene Reposition einer Fraktur sonstiger Teile des Beckens mit innerer Knochenfixation
79.36.14↔	Offene Reposition einer Mehrfragmentfraktur der proximalen Tibia mit sonstiger innerer Knochenfixation	79.39.40↔	Offene Reposition einer Fraktur der Patella mit innerer Knochenfixation
79.36.20↔	Offene Reposition einer einfachen Tibiaschafffraktur mit innerer Knochenfixation	79.39.99↔	Offene Reposition einer Fraktur anderer bezeichneter Knochen mit innerer Knochenfixation, sonstige
79.36.30↔	Offene Reposition einer einfachen Fraktur der distalen Tibia mit innerer Knochenfixation durch Marknagel oder winkelstabile Platte	79.50↔	Offene Reposition einer Epiphysendiastase, ohne Angabe der Lokalisation
		79.51↔	Offene Reposition einer Epiphysendiastase am Humerus
		79.52.00↔	Offene Reposition einer Epiphysendiastase an Radius und Ulna, n.n.bez.

79.52.10↔	Offene Reposition einer Epiphysendiastase am distalen Radius	80.03↔	Arthrotomie zur Prothesenentfernung am Handgelenk
79.52.20↔	Offene Reposition einer sonstigen Epiphysendiastase an Radius und Ulna	80.04.00↔	Arthrotomie zur Prothesenentfernung an Hand und Fingern, n.n.bez.
79.52.99↔	Offene Reposition einer Epiphysendiastase an Radius und Ulna, sonstige	80.04.10↔	Arthrotomie zur Prothesenentfernung an Hand und Fingern, Entfernung einer Daumensattelgelenkendoprothese
79.55↔	Offene Reposition einer Epiphysendiastase am Femur	80.04.11↔	Arthrotomie zur Prothesenentfernung an Hand und Fingern, Entfernung einer sonstigen Fingergelenkendoprothese
79.56.00↔	Offene Reposition einer Epiphysendiastase an Tibia und Fibula, n.n.bez.	80.04.99↔	Arthrotomie zur Prothesenentfernung an Hand und Fingern, sonstige
79.56.10↔	Offene Reposition einer Epiphysendiastase an der proximalen Tibia	80.05.00↔	Entfernen einer Hüftendoprothese, n.n.bez.
79.56.11↔	Offene Reposition einer Epiphysendiastase an der distale Tibia	80.05.15↔	Entfernen einer Totalendoprothese des Hüftgelenks
79.56.20↔	Offene Reposition einer Epiphysendiastase an der proximalen Fibula	80.05.16↔	Entfernen einer Totalendoprothese des Hüftgelenks, Sonderprothese
79.56.21↔	Offene Reposition einer Epiphysendiastase an der distalen Fibula	80.05.17↔	Entfernen von Schaft, sowie Kopf einer Hüftendoprothese
79.56.99↔	Offene Reposition einer Epiphysendiastase an Tibia und Fibula, sonstige	80.05.18↔	Entfernen von Schaft, Kopf, sowie Inlay einer Hüftendoprothese
79.59.00↔	Offene Reposition einer Epiphysendiastase an anderen bezeichneten Knochen, n.n.bez.	80.05.1a↔	Entfernen des Inlays einer Hüftendoprothese
79.59.10↔	Offene Reposition einer Epiphysendiastase an der Patella	80.05.1b↔	Entfernen des Kopfes einer Hüftendoprothese
79.59.99↔	Offene Reposition einer Epiphysendiastase an anderen bezeichneten Knochen, sonstige	80.05.1c↔	Entfernen von Kopf sowie Inlay einer Hüftendoprothese
79.61↔	Débridement einer offenen Humerusfraktur	80.05.1d↔	Entfernen von Kopf, Inlay sowie Pfanne einer Hüftendoprothese
79.62↔	Débridement einer offenen Fraktur an Radius und Ulna	80.05.1e↔	Entfernen von Inlay sowie Pfanne einer Hüftendoprothese
79.63↔	Débridement einer offenen Fraktur an Karpalia und Metakarpalia	80.05.1f↔	Entfernen von Stütz-, resp. Pfannendachschale sowie Pfanne einer Hüftendoprothese
79.64↔	Débridement einer offenen Fingerfraktur	80.05.1g↔	Entfernen von Stütz-, resp. Pfannendachschale, Pfanne sowie Kopf einer Hüftendoprothese
79.65↔	Débridement einer offenen Femurfraktur	80.05.99↔	Entfernen einer Hüftendoprothese, sonstige
79.66↔	Débridement einer offenen Fraktur an Tibia und Fibula	80.06.00↔	Entfernen einer Knieprothese, n.n.bez.
79.67↔	Débridement einer offenen Fraktur an Tarsalia und Metatarsalia	80.06.11↔	Entfernen einer Standard-Totalendoprothese des Kniegelenks
79.68↔	Débridement einer offenen Zehenfraktur	80.06.12↔	Entfernen einer Sonder-Totalendoprothese des Kniegelenks
79.69↔	Débridement einer offenen Fraktur anderer näher bezeichneter Knochen, ausser Gesichtsschädelknochen	80.06.13↔	Entfernen einer achsengeführten Totalendoprothese des Kniegelenks
79.81.00↔	Offene Reposition einer Luxation der Schulter, n.n.bez.	80.06.14↔	Entfernen einer unikondylären Schlittenprothese
79.81.10↔	Offene Reposition einer Luxation im Humeroglenoidalgelenk	80.06.15↔	Entfernen einer bikondylären Schlittenprothese
79.81.20↔	Offene Reposition einer Luxation im Akromioklavikulargelenk	80.06.16↔	Entfernen eines kondylären Femurschildes mit Patella-Rückflächenersatz
79.81.99↔	Offene Reposition einer Luxation der Schulter, sonstige	80.06.17↔	Entfernen eines Patella-Rückflächenersatz
79.82↔	Offene Reposition einer Luxation des Ellenbogens	80.06.18↔	Entfernen des Inlays einer Knieprothese
79.83.00↔	Offene Reposition einer Luxation des Handgelenks, n.n.bez.	80.06.1a↔	Entfernen der Tibia- oder Femurkomponenten, sowie des Inlays einer unikondylären, resp. bikondylären Schlittenprothese oder einer Standard-Totalendoprothese des Knies
79.83.10↔	Offene Reposition einer Luxation des distales Radioulnargelenks	80.06.1b↔	Entfernen der Tibia- oder Femurkomponenten, sowie des Inlays einer Sonder-Totalendoprothese oder einer achsengeführten Totalendoprothese des Knies
79.83.99↔	Offene Reposition einer Luxation des Handgelenks, sonstige	80.06.1c↔	Entfernen eines isolierten Ersatzes der femoralen Gleitfläche
79.84↔	Offene Reposition einer Luxation von Hand und Fingern	80.06.99↔	Entfernen einer Knieprothese, sonstige
79.85↔	Offene Reposition einer Luxation der Hüfte	80.07↔	Arthrotomie zur Prothesenentfernung am Sprunggelenk
79.86.00↔	Offene Reposition einer Luxation des Knies, n.n.bez.	80.08↔	Arthrotomie zur Prothesenentfernung an Fuss und Zehen
79.86.10↔	Offene Reposition einer Luxation des proximalen Tibiofibulargelenks	80.09↔	Arthrotomie zur Prothesenentfernung an anderer bezeichneter Lokalisation
79.86.19↔	Offene Reposition einer Luxation des Kniegelenks	80.11.00↔	Sonstige Arthrotomie der Schulter, n.n.bez.
79.86.99↔	Offene Reposition einer Luxation des Knies, sonstige	80.11.10↔	Arthroskopische Arthrotomie des Humeroglenoidalgelenkes, Gelenkspülung mit Drainage
79.87.00↔	Offene Reposition einer Luxation des Sprunggelenkes, n.n.bez.	80.11.11↔	Arthroskopische Arthrotomie des Humeroglenoidalgelenkes, Entfernung freier Gelenkkörper
79.87.10↔	Offene Reposition einer Luxation des oberen Sprunggelenkes	80.11.12↔	Arthrotomie des Humeroglenoidalgelenkes, Gelenkspülung mit Drainage
79.87.20↔	Offene Reposition einer Luxation des unteren Sprunggelenkes	80.11.13↔	Arthrotomie des Humeroglenoidalgelenkes, Entfernung freier Gelenkkörper
79.87.99↔	Offene Reposition einer Luxation des Sprunggelenkes, sonstige	80.11.19↔	Sonstige Arthrotomie des Humeroglenoidalgelenkes
79.88.00↔	Offene Reposition einer Luxation von Fuss und Zehen, n.n.bez.	80.11.20↔	Arthroskopische Arthrotomie des Akromioklavikulargelenkes, Gelenkspülung mit Drainage
79.88.10↔	Offene Reposition einer Luxation eines Zehengelenkes	80.11.21↔	Arthroskopische Arthrotomie des Akromioklavikulargelenkes, Entfernung freier Gelenkkörper
79.88.20↔	Offene Reposition einer Luxation eines Metatarsophalangealgelenkes	80.11.22↔	Arthrotomie des Akromioklavikulargelenkes, Gelenkspülung mit Drainage
79.88.99↔	Offene Reposition einer Luxation von Fuss und Zehen, sonstige	80.11.23↔	Arthrotomie des Akromioklavikulargelenkes, Entfernung freier Gelenkkörper
79.89.00↔	Offene Reposition einer Luxation an anderer bezeichneter Lokalisation, n.n.bez.	80.11.29↔	Sonstige Arthrotomie des Akromioklavikulargelenkes
79.89.10↔	Offene Reposition einer Luxation des Sternoklavikulargelenkes	80.11.99↔	Sonstige Arthrotomie der Schulter, sonstige
79.89.20↔	Offene Reposition einer Luxation der Iliosakralgelenkes	80.12.00↔	Sonstige Arthrotomie des Ellenbogens, n.n.bez.
79.89.30↔	Offene Reposition einer Luxation der Symphyse	80.12.10↔	Arthroskopische Arthrotomie des Ellenbogens, Gelenkspülung mit Drainage
79.89.99↔	Offene Reposition einer Luxation an anderer bezeichneter Lokalisation, sonstige		
80.01.00↔	Arthrotomie zur Prothesenentfernung an der Schulter, n.n.bez.		
80.01.10↔	Arthrotomie zur Prothesenentfernung an der Schulter, Entfernung einer Humeruskopfprothese		
80.01.11↔	Arthrotomie zur Prothesenentfernung an der Schulter, Entfernung einer Totalendoprothese des Schultergelenkes		
80.01.99↔	Arthrotomie zur Prothesenentfernung an der Schulter, sonstige		
80.02↔	Arthrotomie zur Prothesenentfernung am Ellenbogen		

80.12.11↔	Arthroskopische Arthrotomie des Ellenbogens, Entfernung freier Gelenkkörper	80.18.20↔	Arthrotomie von Fuss und Zehen, Gelenkspülung mit Drainage
80.12.12↔	Arthroskopische Arthrotomie des Ellenbogens, Einlegen oder Entfernen eines Medikamententrägers	80.18.21↔	Arthrotomie von Fuss und Zehen, Entfernung freier Gelenkkörper
80.12.20↔	Arthrotomie des Ellenbogens, Gelenkspülung mit Drainage	80.18.99↔	Sonstige Arthrotomie von Fuss und Zehen, sonstige
80.12.21↔	Arthrotomie des Ellenbogens, Entfernung freier Gelenkkörper	80.19.00↔	Sonstige Arthrotomie an anderer bezeichneter Lokalisation, n.n.bez.
80.12.99↔	Sonstige Arthrotomie des Ellenbogens, sonstige	80.19.10↔	Arthroskopische Arthrotomie des Sternoklavikulargelenkes, Gelenkspülung mit Drainage
80.13.00↔	Sonstige Arthrotomie des Handgelenks, n.n.bez.	80.19.11↔	Arthroskopische Arthrotomie des Sternoklavikulargelenkes, Entfernung freier Gelenkkörper
80.13.10↔	Arthroskopische Arthrotomie des Handgelenkes, Gelenkspülung mit Drainage	80.19.12↔	Arthroskopische Arthrotomie des Sternoklavikulargelenkes, Einlegen oder Entfernen eines Medikamententrägers
80.13.11↔	Arthroskopische Arthrotomie des Handgelenkes, Entfernung freier Gelenkkörper	80.19.20↔	Arthrotomie des Sternoklavikulargelenkes, Gelenkspülung mit Drainage
80.13.12↔	Arthroskopische Arthrotomie des Handgelenkes, Einlegen oder Entfernen eines Medikamententrägers	80.19.21↔	Arthrotomie des Sternoklavikulargelenkes, Entfernung freier Gelenkkörper
80.13.20↔	Arthrotomie des Handgelenkes, Gelenkspülung mit Drainage	80.19.29↔	Sonstige Arthrotomie des Sternoklavikulargelenkes
80.13.21↔	Arthrotomie des Handgelenkes, Entfernung freier Gelenkkörper	80.19.30↔	Arthroskopische Arthrotomie des Iliosakralgelenkes, Gelenkspülung mit Drainage
80.13.99↔	Sonstige Arthrotomie des Handgelenks, sonstige	80.19.31↔	Arthroskopische Arthrotomie des Iliosakralgelenkes, Entfernung freier Gelenkkörper
80.14.00↔	Sonstige Arthrotomie von Hand und Fingern, n.n.bez.	80.19.32↔	Arthroskopische Arthrotomie des Iliosakralgelenkes, Einlegen oder Entfernen eines Medikamententrägers
80.14.10↔	Arthrotomie von Hand und Fingern, Gelenkspülung mit Drainage	80.19.40↔	Arthrotomie des Iliosakralgelenkes, Gelenkspülung mit Drainage
80.14.99↔	Sonstige Arthrotomie von Hand und Fingern, sonstige	80.19.41↔	Arthrotomie des Iliosakralgelenkes, Entfernung freier Gelenkkörper
80.15.00↔	Sonstige Arthrotomie der Hüfte, n.n.bez.	80.19.49↔	Sonstige Arthrotomie des Iliosakralgelenkes
80.15.10↔	Arthroskopische Arthrotomie der Hüfte, Gelenkspülung mit Drainage	80.19.52↔	Arthroskopische Arthrotomie an der Symphyse, Einlegen oder Entfernen eines Medikamententrägers
80.15.11↔	Arthroskopische Arthrotomie der Hüfte, Entfernung freier Gelenkkörper	80.19.59↔	Sonstige Arthrotomie an der Symphyse
80.15.12↔	Arthroskopische Arthrotomie der Hüfte, Einlegen oder Entfernen eines Medikamententrägers	80.19.90↔	Arthroskopische Arthrotomie an anderer bezeichneter Lokalisation, Gelenkspülung mit Drainage
80.15.20↔	Arthrotomie der Hüfte, Gelenkspülung mit Drainage	80.19.91↔	Arthroskopische Arthrotomie an anderer bezeichneter Lokalisation, Entfernung freier Gelenkkörper
80.15.21↔	Arthrotomie der Hüfte, Entfernung freier Gelenkkörper	80.19.92↔	Arthroskopische Arthrotomie an anderer bezeichneter Lokalisation, Einlegen oder Entfernen eines Medikamententrägers
80.15.99↔	Sonstige Arthrotomie der Hüfte, sonstige	80.19.93↔	Arthrotomie an anderer bezeichneter Lokalisation, Gelenkspülung mit Drainage
80.16.00↔	Sonstige Arthrotomie des Knies, n.n.bez.	80.19.94↔	Arthrotomie an anderer bezeichneter Lokalisation, Entfernung freier Gelenkkörper
80.16.10↔	Arthroskopische Arthrotomie des Kniegelenks, Gelenkspülung mit Drainage	80.19.99↔	Sonstige Arthrotomie an anderer bezeichneter Lokalisation, sonstige
80.16.11↔	Arthroskopische Arthrotomie des Kniegelenks, Entfernung freier Gelenkkörper	80.40↔	Durchtrennung von Gelenkkapsel, Ligament oder Knorpel, ohne Angabe der Lokalisation
80.16.12↔	Arthroskopische Arthrotomie des Kniegelenks, Einlegen oder Entfernen eines Medikamententrägers	80.41.00↔	Durchtrennung von Gelenkkapsel, Ligament oder Knorpel an der Schulter, n.n.bez.
80.16.20↔	Arthrotomie des Kniegelenks, Gelenkspülung mit Drainage	80.41.10↔	Durchtrennung von Gelenkkapsel, Ligament oder Knorpel am Humeroglenoidalgelenk
80.16.21↔	Sonstige Arthrotomie des Knies, Arthrotomie des Kniegelenks, Entfernung freier Gelenkkörper	80.41.20↔	Durchtrennung von Gelenkkapsel, Ligament oder Knorpel am Akromioklavikulargelenk
80.16.99↔	Sonstige Arthrotomie des Knies, sonstige	80.41.99↔	Durchtrennung von Gelenkkapsel, Ligament oder Knorpel an der Schulter, sonstige
80.17.00↔	Sonstige Arthrotomie des Sprunggelenks, n.n.bez.	80.42↔	Durchtrennung von Gelenkkapsel, Ligament oder Knorpel am Ellenbogen
80.17.10↔	Arthroskopische Arthrotomie des oberen Sprunggelenkes, Gelenkspülung mit Drainage	80.43.00↔	Durchtrennung von Gelenkkapsel, Ligament oder Knorpel am Handgelenk, n.n.bez.
80.17.11↔	Arthroskopische Arthrotomie des oberen Sprunggelenkes, Entfernung freier Gelenkkörper	80.43.10↔	Durchtrennung von Gelenkkapsel, Ligament oder Knorpel am Handgelenk, Durchtrennung der Bänder der Handwurzel
80.17.12↔	Arthroskopische Arthrotomie des oberen Sprunggelenkes, Einlegen oder Entfernen eines Medikamententrägers	80.43.20↔	Durchtrennung von Gelenkkapsel, Ligament oder Knorpel am Handgelenk, Exzision von Bänder der Handwurzel
80.17.20↔	Arthrotomie des oberen Sprunggelenkes, Gelenkspülung mit Drainage	80.43.90↔	Durchtrennung von Gelenkkapsel, Ligament oder Knorpel am Handgelenk, Sonstige Operationen an Bändern der Handwurzel
80.17.21↔	Arthrotomie des oberen Sprunggelenkes, Entfernung freier Gelenkkörper	80.43.99↔	Durchtrennung von Gelenkkapsel, Ligament oder Knorpel am Handgelenk, sonstige
80.17.29↔	Sonstige Arthrotomie des oberen Sprunggelenkes	80.44.00↔	Durchtrennung von Gelenkkapsel, Ligament oder Knorpel an Hand und Fingern, n.n.bez.
80.17.30↔	Arthroskopische Arthrotomie des unteren Sprunggelenkes, Gelenkspülung mit Drainage	80.44.10↔	Durchtrennung von Gelenkkapsel, Ligament oder Knorpel, Durchtrennung der Bänder der Mittelhand
80.17.31↔	Arthroskopische Arthrotomie des unteren Sprunggelenkes, Entfernung freier Gelenkkörper	80.44.11↔	Durchtrennung von Gelenkkapsel, Ligament oder Knorpel, Durchtrennung des Retinakulum flexorum
80.17.32↔	Arthroskopische Arthrotomie des unteren Sprunggelenkes, Einlegen oder Entfernen eines Medikamententrägers	80.44.20↔	Durchtrennung von Gelenkkapsel, Ligament oder Knorpel, Exzision von Bändern der Mittelhand
80.17.40↔	Arthrotomie des unteren Sprunggelenkes, Gelenkspülung und Drainage		
80.17.41↔	Arthrotomie des unteren Sprunggelenkes, Entfernung freier Gelenkkörper		
80.17.49↔	Sonstige Arthrotomie des unteren Sprunggelenkes		
80.17.99↔	Sonstige Arthrotomie des Sprunggelenks, sonstige		
80.18.00↔	Sonstige Arthrotomie von Fuss und Zehen, n.n.bez.		
80.18.10↔	Arthroskopische Arthrotomie von Fuss und Zehen, Gelenkspülung mit Drainage		
80.18.11↔	Arthroskopische Arthrotomie von Fuss und Zehen, Entfernung freier Gelenkkörper		
80.18.12↔	Arthroskopische Arthrotomie von Fuss und Zehen, Einlegen oder Entfernen eines Medikamententrägers		

80.44.21↔	Durchtrennung von Gelenkscapsel, Ligament oder Knorpel, Exzision von sonstigen Bändern der Hand	80.73.99↔	Synovektomie am Handgelenk, sonstige
80.44.90↔	Durchtrennung von Gelenkscapsel, Ligament oder Knorpel, Sonstige Operationen an Bändern der Mittelhand	80.75.00↔	Synovektomie an der Hüfte, n.n.bez.
80.44.91↔	Durchtrennung von Gelenkscapsel, Ligament oder Knorpel, Sonstige Operationen an sonstigen Bändern der Hand	80.75.10↔	Arthroskopische Synovektomie an der Hüfte
80.44.99↔	Durchtrennung von Gelenkscapsel, Ligament oder Knorpel an Hand und Fingern, sonstige	80.75.20↔	Offene Synovektomie an der Hüfte
80.46.00↔	Durchtrennung von Gelenkscapsel, Ligament oder Knorpel am Knie, n.n.bez.	80.75.99↔	Synovektomie an der Hüfte, sonstige
80.46.10↔	Durchtrennung von Gelenkscapsel, Ligament oder Knorpel am Kniegelenk	80.76.00↔	Synovektomie am Knie, n.n.bez.
80.46.20↔	Durchtrennung von Gelenkscapsel, Ligament oder Knorpel am proximalen Tibiofibulargelenk	80.76.10↔	Arthroskopische Synovektomie am Kniegelenk
80.46.99↔	Durchtrennung von Gelenkscapsel, Ligament oder Knorpel am Knie, sonstige	80.76.11↔	Arthroskopische Synovektomie am proximalen Tibiofibulargelenk
80.47.00↔	Durchtrennung von Gelenkscapsel, Ligament oder Knorpel am Sprunggelenk, n.n.bez.	80.76.20↔	Offene Synovektomie am Kniegelenk
80.47.10↔	Durchtrennung von Gelenkscapsel, Ligament oder Knorpel am oberen Sprunggelenk	80.76.21↔	Offene Synovektomie am proximalen Tibiofibulargelenk
80.47.20↔	Durchtrennung von Gelenkscapsel, Ligament oder Knorpel am unteren Sprunggelenk	80.76.99↔	Synovektomie am Knie, sonstige
80.47.99↔	Durchtrennung von Gelenkscapsel, Ligament oder Knorpel am Sprunggelenk, sonstige	80.77.00↔	Synovektomie am Sprunggelenk, n.n.bez.
80.48.00↔	Durchtrennung von Gelenkscapsel, Ligament oder Knorpel an Fuss und Zehen, n.n.bez.	80.77.10↔	Arthroskopische Synovektomie am oberen Sprunggelenk
80.48.10↔	Durchtrennung von Gelenkscapsel, Ligament oder Knorpel am Metatarsophalangealgelenk	80.77.11↔	Arthroskopische Synovektomie am unteren Sprunggelenk
80.48.20↔	Durchtrennung von Gelenkscapsel, Ligament oder Knorpel an einem Zehengelenk	80.77.20↔	Offene Synovektomie am oberen Sprunggelenk
80.48.99↔	Durchtrennung von Gelenkscapsel, Ligament oder Knorpel an Fuss und Zehen, sonstige	80.77.21↔	Offene Synovektomie am unteren Sprunggelenk
80.49.10↔	Durchtrennung von Gelenkscapsel, Ligament oder Knorpel am Sternoklavikulargelenk	80.77.99↔	Synovektomie am Sprunggelenk, sonstige
80.49.20↔	Durchtrennung von Gelenkscapsel, Ligament oder Knorpel am Iliosakralgelenk	80.78.00↔	Synovektomie an Fuss und Zehen, n.n.bez.
80.49.30↔	Durchtrennung von Gelenkscapsel, Ligament oder Knorpel an der Symphyse	80.78.10↔	Arthroskopische Synovektomie am Tarsometatarsalgelenk
80.51.10↔	Exzision eines Discus intervertebralis, offen chirurgisch	80.78.11↔	Arthroskopische Synovektomie am Metatarsophalangealgelenk
80.51.11↔	Exzision zweier Disci intervertebrales, offen chirurgisch	80.78.19↔	Sonstige arthroskopische Synovektomie an Fuss und Zehen
80.51.12↔	Exzision dreier oder mehr Disci intervertebrales, offen chirurgisch	80.78.20↔	Offene Synovektomie am Tarsometatarsalgelenk
80.51.20↔	Exzision eines Discus intervertebralis, perkutan mit Endoskopie	80.78.21↔	Offene Synovektomie am Metatarsophalangealgelenk
80.51.99↔	Exzision eines Discus intervertebralis, sonstige	80.78.29↔	Sonstige offene Synovektomie an Fuss und Zehen
80.52↔	Intervertebrale Chemonukleolyse	80.78.99↔	Synovektomie an Fuss und Zehen, sonstige
80.59.10↔	Sonstige Diskusdestruktion, Entfernung eines freien Sequesters	80.79.10↔	Arthroskopische Synovektomie am Sternoklavikulargelenk
80.59.20↔	Sonstige Diskusdestruktion, Reoperation bei Rezidiv	80.79.11↔	Arthroskopische Synovektomie am Iliosakralgelenk
80.59.21↔	Sonstige Diskusdestruktion, Reoperation mit Radikulolyse bei Rezidiv	80.79.20↔	Offene Synovektomie am Sternoklavikulargelenk
80.59.30↔	Sonstige Diskusdestruktion, Dekompression mit Nucleoplastik	80.79.21↔	Offene Synovektomie am Iliosakralgelenk
80.59.40↔	Sonstige Diskusdestruktion, Minimal-invasive Thermomodulation der Bandscheibe	80.79.22↔	Offene Synovektomie an der Symphyse
80.59.50↔	Sonstige Diskusdestruktion, Diskusrekonstruktion mit zellbasierten Bandscheibenersatz	80.81.00↔	Sonstige lokale Exzision oder Destruktion einer Gelenkläsion an der Schulter, n.n.bez.
80.59.99↔	Sonstige Diskusdestruktion, sonstige	80.81.10↔	Débridement am Humeroglenoidalgelenk
80.6x.00↔	Menishektomie am Knie, n.n.bez.	80.81.11↔	Zystenexstirpation am Humeroglenoidalgelenk
80.6x.10↔	Menishektomie am Knie, arthroskopisch, partiell	80.81.19↔	Sonstige lokale Exzision oder Destruktion am Humeroglenoidalgelenk
80.6x.11↔	Menishektomie am Knie, arthroskopisch, total	80.81.20↔	Débridement am Akromioklavikulargelenk
80.6x.20↔	Menishektomie am Knie, offen chirurgisch, partiell	80.81.21↔	Zystenexstirpation am Akromioklavikulargelenk
80.6x.21↔	Menishektomie am Knie, offen chirurgisch, total	80.81.29↔	Sonstige lokale Exzision oder Destruktion am Akromioklavikulargelenk
80.6x.99↔	Menishektomie am Knie, sonstige	80.81.99↔	Sonstige lokale Exzision oder Destruktion einer Gelenkläsion an der Schulter, sonstige
80.71.00↔	Synovektomie an der Schulter, n.n.bez.	80.82.00↔	Sonstige lokale Exzision oder Destruktion einer Gelenkläsion am Ellenbogen, n.n.bez.
80.71.10↔	Synovektomie am Humeroglenoidalgelenk	80.82.10↔	Arthroskopische lokale Exzision oder Destruktion einer Gelenkläsion am Ellenbogen
80.71.11↔	Synovektomie am Akromioklavikulargelenk	80.82.11↔	Débridement am Ellenbogengelenk
80.71.99↔	Synovektomie an der Schulter, sonstige	80.82.12↔	Zystenexstirpation am Ellenbogengelenk
80.72.00↔	Synovektomie am Ellenbogen, n.n.bez.	80.82.99↔	Sonstige lokale Exzision oder Destruktion einer Gelenkläsion am Ellenbogen, sonstige
80.72.10↔	Arthroskopische Synovektomie am Ellenbogen	80.83.00↔	Sonstige lokale Exzision oder Destruktion einer Gelenkläsion am Handgelenk, n.n.bez.
80.72.20↔	Offene Synovektomie am Ellenbogen	80.83.10↔	Arthroskopische lokale Exzision oder Destruktion einer Gelenkläsion am Handgelenk
80.72.99↔	Synovektomie am Ellenbogen, sonstige	80.83.11↔	Débridement am Handgelenk
80.73.00↔	Synovektomie am Handgelenk, n.n.bez.	80.83.12↔	Zystenexstirpation am Handgelenk
80.73.10↔	Arthroskopische Synovektomie am Handgelenk	80.83.99↔	Sonstige lokale Exzision oder Destruktion einer Gelenkläsion am Handgelenk, sonstige
80.73.20↔	Offene Synovektomie am Handgelenk	80.84.00↔	Sonstige lokale Exzision oder Destruktion einer Gelenkläsion an Hand und Finger, n.n.bez.
		80.84.10↔	Débridement an Gelenken der Handwurzel
		80.84.20↔	Débridement an sonstigen Gelenken der Hand und Finger
		80.84.99↔	Sonstige lokale Exzision oder Destruktion einer Gelenkläsion an Hand und Finger, sonstige
		80.85.00↔	Sonstige lokale Exzision oder Destruktion einer Gelenkläsion an der Hüfte, n.n.bez.
		80.85.10↔	Arthroskopische lokale Exzision oder Destruktion einer Gelenkläsion an der Hüfte
		80.85.11↔	Débridement am Hüftgelenk
		80.85.12↔	Zystenexstirpation am Hüftgelenk

80.85.99↔	Sonstige lokale Exzision oder Destruktion einer Gelenkläsion an der Hüfte, sonstige	80.97.11↔	Sonstige Exzision am oberen Sprunggelenk
80.86.00↔	Sonstige lokale Exzision oder Destruktion einer Gelenkläsion am Knie, n.n.bez.	80.97.20↔	Arthroskopische Exzision am unteren Sprunggelenk
80.86.10↔	Arthroskopische lokale Exzision oder Destruktion am Kniegelenk	80.97.21↔	Sonstige Exzision am unteren Sprunggelenk
80.86.11↔	Débridement am Kniegelenk	80.97.30↔	Entnahme eines Knorpeltransplantates am Sprunggelenk
80.86.12↔	Zystenexstirpation am Kniegelenk	80.97.99↔	Sonstige Exzision am Sprunggelenk, sonstige
80.86.13↔	Exzision eines Meniskusganglions am Kniegelenk	80.98.00↔	Sonstige Exzision an Fuss- und Zehengelenk, n.n.bez.
80.86.99↔	Sonstige lokale Exzision oder Destruktion einer Gelenkläsion am Knie, sonstige	80.98.10↔	Arthroskopische Exzision an Fuss- und Zehengelenken
80.87.00↔	Sonstige lokale Exzision oder Destruktion einer Gelenkläsion am Sprunggelenk, n.n.bez.	80.98.11↔	Sonstige Exzision am Metatarsophalangealgelenk
80.87.10↔	Arthroskopische lokale Exzision oder Destruktion einer Gelenkläsion am oberen Sprunggelenk	80.98.12↔	Sonstige Exzision an sonstigen Fussgelenken
80.87.11↔	Débridement am oberen Sprunggelenk	80.98.13↔	Sonstige Exzision an Zehengelenken
80.87.12↔	Zystenexstirpation am oberen Sprunggelenk	80.98.99↔	Sonstige Exzision an Fuss- und Zehengelenk, sonstige
80.87.19↔	Sonstige lokale Exzision oder Destruktion einer Gelenkläsion am oberen Sprunggelenk	80.99.10↔	Arthroskopische Exzision am Sternoklavikulargelenk
80.87.20↔	Arthroskopische lokale Exzision oder Destruktion einer Gelenkläsion am unteren Sprunggelenk	80.99.11↔	Sonstige Exzision am Sternoklavikulargelenk
80.87.21↔	Débridement am unteren Sprunggelenk	80.99.20↔	Arthroskopische Exzision am Iliosakralgelenk
80.87.22↔	Zystenexstirpation am unteren Sprunggelenk	80.99.21↔	Sonstige Exzision am Iliosakralgelenk
80.87.29↔	Sonstige lokale Exzision oder Destruktion einer Gelenkläsion am unteren Sprunggelenk	80.99.30↔	Arthroskopische Exzision an der Symphyse
80.87.99↔	Sonstige lokale Exzision oder Destruktion einer Gelenkläsion am Sprunggelenk, sonstige	80.99.31↔	Sonstige Exzision an der Symphyse
80.88.00↔	Sonstige lokale Exzision oder Destruktion einer Gelenkläsion an Fuss und Zehen, n.n.bez.	81.01↔	Spondylodese an Atlas-Axis
80.88.10↔	Arthroskopische lokale Exzision oder Destruktion einer Gelenkläsion an Fuss und Zehen	81.02↔	Sonstige zervikale Spondylodese mit ventralem Zugang
80.88.20↔	Débridement am Metatarsophalangealgelenk	81.03↔	Sonstige zervikale Spondylodese mit dorsalem Zugang
80.88.21↔	Zystenexstirpation am Metatarsophalangealgelenk	81.04↔	Thorakale und thorakolumbale Spondylodese, ventraler Zugang
80.88.29↔	Sonstige lokale Exzision oder Destruktion am Metatarsophalangealgelenk	81.05↔	Thorakale und thorakolumbale Spondylodese, dorsaler Zugang
80.88.30↔	Débridement an Zehengelenken	81.06↔	Lumbale und lumbosakrale Spondylodese, ventraler Zugang
80.88.40↔	Débridement an sonstigen Fussgelenken	81.07↔	Lumbale und lumbosakrale Spondylodese, intratransversaler Zugang
80.88.50↔	Zystenexstirpation an sonstigen Gelenken von Fuss und Zehen	81.08↔	Lumbale und lumbosakrale Spondylodese, dorsaler Zugang
80.88.59↔	Sonstige lokale Exzision oder Destruktion an sonstigen Gelenken von Fuss und Zehen	81.11↔	Arthrorese am Sprunggelenk
80.88.99↔	Sonstige lokale Exzision oder Destruktion einer Gelenkläsion an Fuss und Zehen, sonstige	81.12.00↔	Arthrorese Double, n.n.bez.
80.89.00↔	Sonstige lokale Exzision oder Destruktion einer Gelenkläsion an anderer bezeichneter Lokalisation, n.n.bez.	81.12.10↔	Arthrorese oberes Sprunggelenk mit unterem Sprunggelenk
80.89.10↔	Arthroskopische lokale Exzision oder Destruktion einer Gelenkläsion am Sternoklavikulargelenk	81.12.11↔	Arthrorese oberes Sprunggelenk mit unterem Sprunggelenk und Chopartgelenk
80.89.11↔	Débridement am Sternoklavikulargelenk	81.12.12↔	Arthrorese unteres Sprunggelenk, zwei Sprunggelenkskammern
80.89.12↔	Zystenexstirpation am Sternoklavikulargelenk	81.12.13↔	Arthrorese unteres Sprunggelenk, drei Sprunggelenkskammern
80.89.19↔	Sonstige lokale Exzision oder Destruktion am Sternoklavikulargelenk	81.12.99↔	Arthrorese Double, sonstige
80.89.20↔	Arthroskopische lokale Exzision oder Destruktion einer Gelenkläsion am Iliosakralgelenk	81.13↔	Subtalare Arthrorese
80.89.21↔	Débridement am Iliosakralgelenk	81.14↔	Mediotarsale Arthrorese
80.89.22↔	Zystenexstirpation am Iliosakralgelenk	81.15↔	Tarsometatarsale Arthrorese
80.89.29↔	Sonstige lokale Exzision oder Destruktion am Iliosakralgelenk	81.16↔	Metatarsophalangeale Arthrorese
80.91.10↔	Arthroskopische Exzision am Humeroglenoidalgelenk	81.17↔	Sonstige Arthrorese am Fuss
80.91.11↔	Sonstige Exzision am Humeroglenoidalgelenk	81.18↔	Arthrorese am subtalaren Gelenk
80.91.20↔	Arthroskopische Exzision am Akromioklavikulargelenk	81.21↔	Hüft-Arthrorese
80.91.21↔	Sonstige Exzision am Akromioklavikulargelenk	81.22↔	Knie-Arthrorese
80.92.10↔	Arthroskopische Exzision am Ellenbogen	81.23↔	Schulter-Arthrorese
80.92.11↔	Entnahme eines Knorpeltransplantates am Ellenbogengelenk	81.24↔	Ellenbogen-Arthrorese
80.93.11↔	Entnahme eines Knorpeltransplantates am Handgelenk	81.25↔	Arthrorese am Radiokarpalgelenk
80.93.12↔	Resektion des Discus triangularis am Handgelenk	81.26↔	Arthrorese am Karpometakarpalgelenk
80.95.10↔	Arthroskopische Exzision am Hüftgelenk	81.27↔	Arthrorese am Metakarpophalangealgelenk
80.95.11↔	Entnahme eines Knorpeltransplantates am Hüftgelenk	81.28↔	Interphalangeal-Arthrorese
80.95.99↔	Sonstige Exzision am Hüftgelenk, sonstige	81.29.10↔	Arthrorese am Iliosakralgelenk
80.96.10↔	Arthroskopische Exzision am Kniegelenk	81.29.20↔	Arthrorese an der Symphyse
80.96.20↔	Entnahme eines Knorpeltransplantates am Kniegelenk, arthroskopisch	81.29.99↔	Arthrorese an anderen näher bezeichneten Gelenken, sonstige
80.96.21↔	Entnahme eines Knorpeltransplantates am Kniegelenk, offen chirurgisch	81.31↔	Reoperation einer Spondylodese an Atlas-Axis
80.97.00↔	Sonstige Exzision am Sprunggelenk, n.n.bez.	81.32↔	Reoperation einer sonstigen zervikalen Spondylodese mit ventralem Zugang
80.97.10↔	Arthroskopische Exzision am oberen Sprunggelenk	81.33↔	Reoperation einer sonstigen zervikalen Spondylodese mit dorsalem Zugang
		81.34↔	Reoperation einer dorsalen und dorsolumbalen Spondylodese, ventraler Zugang
		81.35↔	Reoperation einer dorsalen und dorsolumbalen Spondylodese, dorsaler Zugang
		81.36↔	Reoperation einer lumbalen und lumbosakralen Spondylodese, ventraler Zugang
		81.37↔	Reoperation einer lumbalen und lumbosakralen Spondylodese, intratransversaler Zugang
		81.38↔	Reoperation einer lumbalen und lumbosakralen Spondylodese, dorsaler Zugang
		81.40.00↔	Rekonstruktion am Hüftgelenk, n.n.bez.
		81.40.10↔	Refixation eines osteochondralen Fragmentes am Hüftgelenk, arthroskopisch
		81.40.11↔	Refixation eines osteochondralen Fragmentes am Hüftgelenk, offen chirurgisch

81.40.14↔	Knorpeltransplantation und Implantation von in-vitro hergestellten Gewebekulturen am Hüftgelenk, arthroskopisch	81.47.25↔	Subchondrale Knocheneröffnung am Kniegelenk mit Einbringen eines azellulären Implantats, arthroskopisch
81.40.15↔	Knorpeltransplantation und Implantation von in-vitro hergestellten Gewebekulturen am Hüftgelenk, offen chirurgisch	81.47.26↔	Implantation eines patientenindividuellen metallischen Knorpelersatzes am Kniegelenk
81.40.18↔	Subchondrale Knocheneröffnung am Hüftgelenk, arthroskopisch	81.47.27↔	Resektionsarthroplastik am Kniegelenk
81.40.19↔	Subchondrale Knocheneröffnung am Hüftgelenk, offen chirurgisch	81.47.28↔	Subchondrale Knocheneröffnung am Kniegelenk mit Einbringen eines azellulären Implantats, offen chirurgisch
81.40.20↔	Subchondrale Knocheneröffnung am Hüftgelenk mit Einbringen eines azellulären Implantats, arthroskopisch	81.47.2a↔	Implantation eines nicht-patientenindividuellen metallischen Knorpelersatzes am Kniegelenk
81.40.21↔	Subchondrale Knocheneröffnung am Hüftgelenk mit Einbringen eines azellulären Implantats, offen chirurgisch	81.47.30↔	Sonstige Refixation und Naht am Kapselbandapparat des Kniegelenks
81.40.30↔	Arthroplastik am Hüftgelenk mit Osteotomie des Beckens, sonstige Osteotomie	81.47.31↔	Sonstige Bandplastik am Kniegelenk, offen chirurgisch
81.40.31↔	Arthroplastik am Hüftgelenk mit Osteotomie des Beckens, Tripelosteotomie	81.47.40↔	Sonstige Rekonstruktion am Kniegelenk, Patella und ihr Halteapparat
81.40.32↔	Pfannendachplastik am Hüftgelenk	81.47.50↔	Knorpeltransplantation mit OATS (osteoarticular transfer system)-Verfahren, Mosaikplastik am Kniegelenk, offen chirurgisch
81.40.33↔	Girdlestone-Resektion am Hüftgelenk, primär	81.47.51↔	Knorpeltransplantation mit OATS (osteoarticular transfer system)-Verfahren, Mosaikplastik am Kniegelenk, arthroskopisch
81.40.99↔	Rekonstruktion am Hüftgelenk, sonstige	81.47.60↔	Trochleoplastik am Kniegelenk mit Arthrotomie, Osteotomie des distalen Femurs mit oder ohne subchondraler Spongiosaplastik
81.42↔	Five in one Rekonstruktion am Kniegelenk	81.47.90↔	Sonstige Rekonstruktion am Kniegelenk, arthroskopisch
81.43↔	Rekonstruktion am Kniegelenk nach unhappy triad	81.47.99↔	Sonstige Rekonstruktion am Kniegelenk, sonstige
81.44.10↔	Stabilisierung der Patella, Retinakulumspaltung, lateral	81.49.10↔	Refixation eines osteochondralen Fragmentes, Oberes Sprunggelenk, arthroskopisch
81.44.11↔	Stabilisierung der Patella, Retinakulumspaltung, lateral mit Zügelungsoperation	81.49.11↔	Refixation eines osteochondralen Fragmentes, Oberes Sprunggelenk, offen chirurgisch
81.44.12↔	Stabilisierung der Patella, Verlagerung des Patellarsehnenansatzes	81.49.12↔	Refixation eines osteochondralen Fragmentes, Unteres Sprunggelenk, arthroskopisch
81.44.13↔	Stabilisierung der Patella, Verlagerung des Patellarsehnenansatzes mit Knochenspan	81.49.13↔	Refixation eines osteochondralen Fragmentes, Unteres Sprunggelenk, offen chirurgisch
81.44.14↔	Stabilisierung der Patella mittels MPFL (Mediales Patello-Femorales Ligament)-Plastik	81.49.18↔	Knorpeltransplantation und Implantation von in-vitro hergestellten Gewebekulturen, Oberes Sprunggelenk, arthroskopisch
81.44.99↔	Stabilisierung der Patella, sonstige	81.49.19↔	Knorpeltransplantation und Implantation von in-vitro hergestellten Gewebekulturen, Oberes Sprunggelenk, offen chirurgisch
81.45.10↔	Rekonstruktion des vorderen Kreuzbandes mit autogener Patellarsehne, arthroskopisch	81.49.20↔	Knorpeltransplantation und Implantation von in-vitro hergestellten Gewebekulturen, Unteres Sprunggelenk, arthroskopisch
81.45.11↔	Rekonstruktion des hinteren Kreuzbandes mit autogener Patellarsehne, arthroskopisch	81.49.21↔	Knorpeltransplantation und Implantation von in-vitro hergestellten Gewebekulturen, Unteres Sprunggelenk, offen chirurgisch
81.45.12↔	Rekonstruktion des vorderen Kreuzbandes mit Semitendinosus- und/oder Gracilis-Sehne, arthroskopisch	81.49.26↔	Subchondrale Knocheneröffnung, Oberes Sprunggelenk, arthroskopisch
81.45.13↔	Rekonstruktion des hinteren Kreuzbandes mit Semitendinosus- und/oder Gracilis-Sehne, arthroskopisch	81.49.27↔	Subchondrale Knocheneröffnung, Oberes Sprunggelenk, offen chirurgisch
81.45.14↔	Rekonstruktion des vorderen Kreuzbandes mit alloplastischem Bandersatz und alloplastischer Bandunterstützung, arthroskopisch	81.49.28↔	Subchondrale Knocheneröffnung, Unteres Sprunggelenk, arthroskopisch
81.45.19↔	Sonstige Rekonstruktion an den Kreuzbändern, arthroskopisch	81.49.29↔	Subchondrale Knocheneröffnung, Unteres Sprunggelenk, offen chirurgisch
81.45.20↔	Rekonstruktion des vorderen Kreuzbandes mit autogener Patellarsehne, offen chirurgisch	81.49.30↔	Subchondrale Knocheneröffnung mit Einbringen eines azellulären Implantats, oberes Sprunggelenk, arthroskopisch
81.45.21↔	Rekonstruktion des hinteren Kreuzbandes mit autogener Patellarsehne, offen chirurgisch	81.49.31↔	Subchondrale Knocheneröffnung mit Einbringen eines azellulären Implantats, unteres Sprunggelenk, arthroskopisch
81.45.22↔	Rekonstruktion des vorderen Kreuzbandes mit Semitendinosus- und/oder Gracilis-Sehne, offen chirurgisch	81.49.32↔	Resektionsarthroplastik am Sprunggelenk
81.45.23↔	Rekonstruktion des hinteren Kreuzbandes mit Semitendinosus- und/oder Gracilis-Sehne, offen chirurgisch	81.49.33↔	Refixation und Plastik am Kapselbandapparat des oberen Sprunggelenkes
81.45.24↔	Rekonstruktion des vorderen Kreuzbandes mit alloplastischem Bandersatz und alloplastischer Bandunterstützung, offen chirurgisch	81.49.34↔	Subchondrale Knocheneröffnung mit Einbringen eines azellulären Implantats, oberes Sprunggelenk, offen chirurgisch
81.45.29↔	Sonstige Rekonstruktion an den Kreuzbändern, offen chirurgisch	81.49.35↔	Subchondrale Knocheneröffnung mit Einbringen eines azellulären Implantats, unteres Sprunggelenk, offen chirurgisch
81.45.99↔	Sonstige Rekonstruktion an den Kreuzbändern, sonstige	81.49.99↔	Sonstige Rekonstruktion am Sprunggelenk, sonstige
81.46↔	Sonstige Rekonstruktion am Kollateralband	81.51.00↔	Implantation einer Totalendoprothese des Hüftgelenks, n.n.bez.
81.47.10↔	Refixation eines osteochondralen Fragmentes am Kniegelenk	81.51.11↔	Erstimplantation einer Totalendoprothese des Hüftgelenks
81.47.11↔	Refixation eines osteochondralen Fragmentes am Kniegelenk, arthroskopisch	81.51.12↔	Erstimplantation einer Totalendoprothese des Hüftgelenks, Sonderprothese
81.47.14↔	Meniskusrefixation, offen chirurgisch	81.51.13↔	Erstimplantation einer Oberflächenersatzprothese
81.47.15↔	Meniskusrefixation, arthroskopisch	81.51.21↔	Implantation einer Totalendoprothese des Hüftgelenks bei einem Prothesenwechsel
81.47.16↔	Meniskustransplantation	81.51.22↔	Implantation einer Totalendoprothese des Hüftgelenks, Sonderprothese bei einem Prothesenwechsel
81.47.17↔	Knorpeltransplantation und Implantation von in-vitro hergestellten Gewebekulturen am Kniegelenk, offen chirurgisch		
81.47.18↔	Knorpeltransplantation und Implantation von in-vitro hergestellten Gewebekulturen am Kniegelenk, arthroskopisch		
81.47.19↔	Knöcherner Refixation eines Kreuzbandes, offen chirurgisch		
81.47.20↔	Knöcherner Refixation eines Kreuzbandes, arthroskopisch		
81.47.23↔	Subchondrale Knocheneröffnung am Kniegelenk, offen chirurgisch		
81.47.24↔	Subchondrale Knocheneröffnung am Kniegelenk, arthroskopisch		

81.51.23↔	Implantation einer Oberflächenersatzprothese bei einem Prothesenwechsel	81.57.00↔	Gelenkersatz an Fuss und Zehen, n.n.bez.
81.51.99↔	Implantation einer Totalendoprothese des Hüftgelenks, sonstige	81.57.10↔	Gelenkersatz an Fuss und Zehen, Fusswurzelendoprothese
81.52.00↔	Implantation einer Teilprothese des Hüftgelenks, Implantation von Teilkomponenten einer Hüftendoprothese, n.n.bez.	81.57.11↔	Gelenkersatz an Fuss und Zehen, Vorfuss- oder Zehenendoprothese
81.52.21↔	Erstimplantation einer Monokopfprothese	81.57.99↔	Gelenkersatz an Fuss und Zehen, sonstige
81.52.22↔	Erstimplantation einer Duokopfprothese	81.59.10↔	Revision des Gelenkersatzes der unteren Extremitäten, ohne Wechsel
81.52.31↔	Erstimplantation einer Stütz- resp. Pfannendachschale einer Hüftendoprothese	81.59.11↔	Revision und Wechsel einer Sprunggelenkendoprothese
81.52.41↔	Implantation einer Monokopfprothese bei einem Prothesenwechsel	81.59.12↔	Revision und Wechsel einer Fusswurzelendoprothese
81.52.42↔	Implantation einer Duokopfprothese bei einem Prothesenwechsel	81.59.13↔	Revision und Wechsel einer Vorfuss-oder Zehenendoprothese
81.52.51↔	Implantation einer Stütz- resp. Pfannendachschale einer Hüftendoprothese bei einem Wechsel	81.62.00↔	Spondylodese oder Reoperation einer Spondylodese von 2-3 Wirbeln, n.n.bez.
81.52.52↔	Implantation des Inlays einer Hüftendoprothese bei einem Wechsel	81.62.10↔	Spondylodese von 2 Wirbeln, dorsal
81.52.53↔	Implantation des Kopfs einer Hüftendoprothese bei einem Wechsel	81.62.11↔	Spondylodese von 2 Wirbeln, dorsal und ventral kombiniert, interkorporell
81.52.54↔	Implantation von Kopf sowie Inlay einer Hüftendoprothese bei einem Wechsel	81.62.12↔	Spondylodese von 2 Wirbeln, ventral, interkorporell
81.52.55↔	Implantation von Kopf, Inlay sowie Pfanne einer Hüftendoprothese bei einem Wechsel	81.62.13↔	Spondylodese von 2 Wirbeln, dorsal, dynamisch
81.52.56↔	Implantation von Inlay sowie Pfanne einer Hüftendoprothese bei einem Wechsel	81.62.20↔	Spondylodese von 3 Wirbeln, dorsal
81.52.57↔	Implantation von Stütz- resp. Pfannendachschale sowie Pfanne einer Hüftendoprothese bei einem Wechsel	81.62.21↔	Spondylodese von 3 Wirbeln, dorsal und ventral kombiniert, interkorporell
81.52.58↔	Implantation von Stütz- resp. Pfannendachschale, Pfanne sowie Kopf einer Hüftendoprothese bei einem Wechsel	81.62.22↔	Spondylodese von 3 Wirbeln, ventral, interkorporell
81.52.5a↔	Implantation von Schaft sowie Kopf einer Hüftendoprothese bei einem Wechsel	81.62.23↔	Spondylodese von 3 Wirbeln, dorsal, dynamisch
81.52.5b↔	Implantation von Schaft, Kopf sowie Inlay einer Hüftendoprothese bei einem Wechsel	81.62.99↔	Spondylodese oder Reoperation einer Spondylodese von 2-3 Wirbeln, sonstige
81.52.99↔	Implantation einer Teilprothese des Hüftgelenks, Implantation von Teilkomponenten einer Hüftendoprothese, sonstige	81.63.00↔	Spondylodese oder Reoperation einer Spondylodese von 4-8 Wirbeln, n.n.bez.
81.54.21↔	Erstimplantation einer Standard-Totalendoprothese des Kniegelenks	81.63.10↔	Spondylodese von 4 - 6 Wirbeln, dorsal
81.54.22↔	Erstimplantation einer Sonder-Totalendoprothese des Kniegelenks	81.63.11↔	Spondylodese von 4 - 6 Wirbeln, dorsal und ventral kombiniert, interkorporell
81.54.23↔	Erstimplantation einer achsengeführten Totalendoprothese des Kniegelenks	81.63.12↔	Spondylodese von 4 - 6 Wirbeln, ventral, interkorporell
81.54.24↔	Erstimplantation einer unikondylären Schlittenprothese am Kniegelenk	81.63.13↔	Spondylodese von 4 - 6 Wirbeln, dorsal, dynamisch
81.54.25↔	Erstimplantation einer bikondylären Schlittenprothese am Kniegelenk	81.63.20↔	Spondylodese von 7 - 8 Wirbeln, dorsal
81.54.26↔	Erstimplantation eines kondylären Femurschilds mit Patella-Rückflächenersatz	81.63.21↔	Spondylodese von 7 - 8 Wirbeln, dorsal und ventral kombiniert, interkorporell
81.54.31↔	Implantation einer Standard-Totalendoprothese des Kniegelenks bei einem Prothesenwechsel	81.63.22↔	Spondylodese von 7 - 8 Wirbeln, ventral, interkorporell
81.54.32↔	Implantation einer Sonder-Totalendoprothese des Kniegelenks bei einem Prothesenwechsel	81.63.23↔	Spondylodese von 7 - 8 Wirbeln, dorsal, dynamisch
81.54.33↔	Implantation einer achsengeführten Totalendoprothese des Kniegelenks bei einem Prothesenwechsel	81.63.99↔	Spondylodese oder Reoperation einer Spondylodese von 4-8 Wirbeln, sonstige
81.54.34↔	Implantation einer unikondylären Schlittenprothese bei einem Prothesenwechsel	81.64.00↔	Spondylodese oder Reoperation einer Spondylodese von 9 oder mehr Wirbeln, n.n.bez.
81.54.35↔	Implantation einer bikondylären Schlittenprothese bei einem Prothesenwechsel	81.64.10↔	Spondylodese von 9 oder mehr Wirbeln, dorsal
81.54.42↔	Implantation eines Patella-Rückflächenersatz bei einem Wechsel	81.64.11↔	Spondylodese von 9 oder mehr Wirbeln, dorsal und ventral kombiniert, interkorporell
81.54.43↔	Implantation des Inlays einer Knieprothese bei einem Wechsel	81.64.99↔	Spondylodese oder Reoperation einer Spondylodese von 9 oder mehr Wirbeln, sonstige
81.54.44↔	Implantation der Tibia- oder Femurkomponenten, sowie des Inlays einer unikondylären, resp. bikondylären Schlittenprothese oder einer Standard-Totalendoprothese des Knies bei einem Wechsel	81.65.10↔	Vertebroplastik, 1 Wirbelkörper
81.54.45↔	Implantation der Tibia- oder Femurkomponenten, sowie des Inlays einer Sonder-Totalendoprothese oder einer achsengeführten Totalendoprothese des Knies, bei einem Wechsel	81.65.11↔	Vertebroplastik, 2 Wirbelkörper
81.54.46↔	Implantation eines isolierten Ersatzes der femoralen Gleitfläche bei einem Wechsel	81.65.12↔	Vertebroplastik, 3 Wirbelkörper
81.54.47↔	Implantation eines kondylären Femurschilds mit Patella-Rückflächenersatz bei einem Wechsel	81.65.13↔	Vertebroplastik, 4 und mehr Wirbelkörper
81.56↔	Totalprothese des oberen Sprunggelenks	81.66.10↔	Kyphoplastik, 1 Wirbelkörper
		81.66.11↔	Kyphoplastik, 2 Wirbelkörper
		81.66.12↔	Kyphoplastik, 3 Wirbelkörper
		81.66.13↔	Kyphoplastik, 4 und mehr Wirbelkörper
		81.71.00↔	Arthroplastik mit Implantat am Metakarpophalangeal- und Interphalangealgelenk, n.n.bez.
		81.71.10↔	Implantation einer sonstigen Fingergelenkendoprothese
		81.71.99↔	Arthroplastik mit Implantat am Metakarpophalangeal- und Interphalangealgelenk, sonstige
		81.72↔	Arthroplastik ohne Implantat am Metakarpophalangeal- und Interphalangealgelenk
		81.73↔	Totaler Handgelenkersatz
		81.74.00↔	Arthroplastik mit Implantat am Karpokarpal- oder Karpometakarpalgelenk, n.n.bez.
		81.74.10↔	Implantation einer Daumensattelgelenkendoprothese
		81.74.99↔	Arthroplastik mit Implantat am Karpokarpal- oder Karpometakarpalgelenk, sonstige
		81.75↔	Arthroplastik ohne Implantat am Karpokarpal- oder Karpometakarpalgelenk
		81.80↔	Totalprothese des Schultergelenks
		81.81↔	Partielle Prothese des Schultergelenks
		81.82.00↔	Plastische Rekonstruktion bei rezidivierender Schulterluxation, n.n.bez.

81.82.10↔	Plastische Rekonstruktion bei rezidivierender Schulterluxation, Refixation des Labrum glenoidale, arthroskopisch	81.85.11↔	Refixation eines osteochondralen Fragmentes am Ellenbogen, offen chirurgisch
81.82.11↔	Plastische Rekonstruktion bei rezidivierender Schulterluxation, Kapselraffung mit Fixation am Glenoid, arthroskopisch	81.85.14↔	Knorpeltransplantation und Implantation am Ellenbogen von in-vitro hergestellten Gewebekulturen, arthroskopisch
81.82.19↔	Plastische Rekonstruktion bei rezidivierender Schulterluxation, sonstige, arthroskopisch	81.85.15↔	Knorpeltransplantation und Implantation am Ellenbogen von in-vitro hergestellten Gewebekulturen, offen chirurgisch
81.82.20↔	Plastische Rekonstruktion bei rezidivierender Schulterluxation, Refixation des Limbus, offen chirurgisch	81.85.18↔	Subchondrale Knocheneröffnung am Ellenbogen, arthroskopisch
81.82.21↔	Plastische Rekonstruktion bei rezidivierender Schulterluxation, Vordere und hintere Pfannenrandplastik	81.85.19↔	Subchondrale Knocheneröffnung am Ellenbogen, offen chirurgisch
81.82.22↔	Plastische Rekonstruktion bei rezidivierender Schulterluxation, Vordere und hintere Kapselplastik	81.85.20↔	Subchondrale Knocheneröffnung am Ellenbogen mit Einbringen eines azellulären Implantats, arthroskopisch
81.82.29↔	Plastische Rekonstruktion bei rezidivierender Schulterluxation, sonstige, offen chirurgisch	81.85.21↔	Resektionsarthroplastik am Ellenbogengelenk
81.82.99↔	Plastische Rekonstruktion bei rezidivierender Schulterluxation, sonstige	81.85.30↔	Prothetischer Ersatz der distalen Humerusgelenkfläche
81.83.00↔	Sonstiger Eingriff am Schultergelenk, n.n.bez.	81.85.31↔	Sonstige Rekonstruktion am Ellenbogen, Radiuskopfprothese
81.83.10↔	Refixation eines osteochondralen Fragmentes, Humeroglenoidalgelenk, arthroskopisch	81.85.99↔	Sonstige Rekonstruktion am Ellenbogen, sonstige
81.83.11↔	Refixation eines osteochondralen Fragmentes, Humeroglenoidalgelenk, offen chirurgisch	81.93.00↔	Naht an Kapsel oder Ligament der oberen Extremitäten, n.n.bez.
81.83.12↔	Refixation eines osteochondralen Fragmentes, Akromioklavikulargelenk, arthroskopisch	81.93.10↔	Naht des Bandapparates der Klavikula
81.83.13↔	Refixation eines osteochondralen Fragmentes, Akromioklavikulargelenk, offen chirurgisch	81.93.20↔	Naht des radioulnaren Ringbandes
81.83.18↔	Knorpeltransplantation und Implantation von in-vitro hergestellten Gewebekulturen, Humeroglenoidalgelenk, arthroskopisch	81.93.21↔	Naht des distalen radioulnaren Bandapparates
81.83.19↔	Knorpeltransplantation und Implantation von in-vitro hergestellten Gewebekulturen, Humeroglenoidalgelenk, offen chirurgisch	81.93.30↔	Naht an Kapsel oder Ligament der oberen Extremitäten, Handwurzel und Mittelhand
81.83.20↔	Knorpeltransplantation und Implantation von in-vitro hergestellten Gewebekulturen, Akromioklavikulargelenk, arthroskopisch	81.93.99↔	Naht an Kapsel oder Ligament der oberen Extremitäten, sonstige
81.83.21↔	Knorpeltransplantation und Implantation von in-vitro hergestellten Gewebekulturen, Akromioklavikulargelenk, offen chirurgisch	81.94↔	Naht an Kapsel oder Ligament von Sprunggelenk oder Fuss
81.83.26↔	Subchondrale Knocheneröffnung, Humeroglenoidalgelenk, arthroskopisch	81.95.00↔	Naht an Kapsel oder Ligament der übrigen unteren Extremitäten, n.n.bez.
81.83.27↔	Subchondrale Knocheneröffnung, Humeroglenoidalgelenk, offen chirurgisch	81.95.10↔	Naht an Kapsel oder Ligament der übrigen unteren Extremitäten, Naht des vorderen Kreuzbandes, arthroskopisch
81.83.28↔	Subchondrale Knocheneröffnung, Akromioklavikulargelenk, arthroskopisch	81.95.11↔	Naht an Kapsel oder Ligament der übrigen unteren Extremitäten, Naht des vorderen Kreuzbandes, offen chirurgisch
81.83.29↔	Subchondrale Knocheneröffnung, Akromioklavikulargelenk, offen chirurgisch	81.95.12↔	Naht an Kapsel oder Ligament der übrigen unteren Extremitäten, Naht des hinteren Kreuzbandes, arthroskopisch
81.83.30↔	Subchondrale Knocheneröffnung mit Einbringen eines azellulären Implantats, Humeroglenoidalgelenk, arthroskopisch	81.95.13↔	Naht an Kapsel oder Ligament der übrigen unteren Extremitäten, Naht des hinteren Kreuzbandes, offen chirurgisch
81.83.31↔	Subchondrale Knocheneröffnung mit Einbringen eines azellulären Implantats, Akromioklavikulargelenk, arthroskopisch	81.95.14↔	Naht an Kapsel oder Ligament der übrigen unteren Extremitäten, Naht des medialen Kapselbandapparates mit Eingriff am Meniskus, arthroskopisch
81.83.32↔	Refixation des Labrum glenoidale, arthroskopisch	81.95.15↔	Naht an Kapsel oder Ligament der übrigen unteren Extremitäten, Naht des medialen Kapselbandapparates mit Eingriff am Meniskus, offen chirurgisch
81.83.33↔	Erweiterung des subakromialen Raumes, arthroskopisch	81.95.16↔	Naht an Kapsel oder Ligament der übrigen unteren Extremitäten, Naht des lateralen Kapselbandapparates, arthroskopisch
81.83.34↔	Kapselraffung mit Fixation am Glenoid, arthroskopisch	81.95.17↔	Naht an Kapsel oder Ligament der übrigen unteren Extremitäten, Naht des lateralen Kapselbandapparates, offen chirurgisch
81.83.35↔	Subchondrale Knocheneröffnung mit Einbringen eines azellulären Implantats, Humeroglenoidalgelenk, offen chirurgisch	81.95.18↔	Naht an Kapsel oder Ligament der übrigen unteren Extremitäten, Naht des dorsalen Kapselbandapparates, offen chirurgisch
81.83.36↔	Subchondrale Knocheneröffnung mit Einbringen eines azellulären Implantats, Akromioklavikulargelenk, offen chirurgisch	81.95.99↔	Naht an Kapsel oder Ligament der übrigen unteren Extremitäten, sonstige
81.83.39↔	Refixation und Plastik am Kapselbandapparat des Schultergelenkes, sonstige, arthroskopisch	81.96.10↔	Sonstige Rekonstruktion an Gelenken, Sternoklavikulargelenk, n.n.bez.
81.83.40↔	Resektionsarthroplastik am Schultergelenk	81.96.11↔	Sonstige Rekonstruktion an Gelenken, Sternoklavikulargelenk, Refixation eines osteochondralen Fragmentes, arthroskopisch
81.83.41↔	Refixation des Limbus, offen chirurgisch	81.96.12↔	Sonstige Rekonstruktion an Gelenken, Sternoklavikulargelenk, Refixation eines osteochondralen Fragmentes, offen chirurgisch
81.83.42↔	Vordere und Hintere Pfannenrandplastik	81.96.15↔	Sonstige Rekonstruktion an Gelenken, Sternoklavikulargelenk, Knorpeltransplantation und Implantation von in-vitro hergestellten Gewebekulturen, arthroskopisch
81.83.43↔	Vordere und Hintere Kapselplastik	81.96.16↔	Sonstige Rekonstruktion an Gelenken, Sternoklavikulargelenk, Knorpeltransplantation und Implantation von in-vitro hergestellten Gewebekulturen, offen chirurgisch
81.83.44↔	Akromioplastik mit Durchtrennung des Ligamentum coracoacromiale, offen chirurgisch	81.96.19↔	Sonstige Rekonstruktion an Gelenken, Sternoklavikulargelenk, sonstige
81.83.49↔	Refixation und Plastik am Kapselbandapparat des Schultergelenkes, sonstige, offen chirurgisch	81.96.1a↔	Sonstige Rekonstruktion an Gelenken, Sternoklavikulargelenk, Subchondrale Knocheneröffnung, arthroskopisch
81.83.99↔	Sonstiger Eingriff am Schultergelenk, sonstige	81.96.1b↔	Sonstige Rekonstruktion an Gelenken, Sternoklavikulargelenk, Subchondrale Knocheneröffnung, offen chirurgisch
81.84↔	Totalprothese des Ellenbogens	81.96.1c↔	Sonstige Rekonstruktion an Gelenken, Sternoklavikulargelenk, Subchondrale Knocheneröffnung mit Einbringen eines azellulären Implantats, arthroskopisch
81.85.00↔	Sonstige Rekonstruktion am Ellenbogen, n.n.bez.	81.96.20↔	Sonstige Rekonstruktion an Gelenken, Handgelenk, n.n.bez.
81.85.10↔	Refixation eines osteochondralen Fragmentes am Ellenbogen, arthroskopisch		

81.96.21↔	Sonstige Rekonstruktion an Gelenken, Handgelenk, Refixation eines osteochondralen Fragmentes, arthroskopisch	81.96.55↔	Sonstige Rekonstruktion an Gelenken, Metatarsophalangealgelenk, Knorpeltransplantation und Implantation von in-vitro hergestellten Gewebekulturen, arthroskopisch
81.96.22↔	Sonstige Rekonstruktion an Gelenken, Handgelenk, Refixation eines osteochondralen Fragmentes, offen chirurgisch	81.96.56↔	Sonstige Rekonstruktion an Gelenken, Metatarsophalangealgelenk, Knorpeltransplantation und Implantation von in-vitro hergestellten Gewebekulturen, offen chirurgisch
81.96.25↔	Sonstige Rekonstruktion an Gelenken, Handgelenk, Knorpeltransplantation und Implantation von in-vitro hergestellten Gewebekulturen, arthroskopisch	81.96.59↔	Sonstige Rekonstruktion an Gelenken, Metatarsophalangealgelenk, sonstige
81.96.26↔	Sonstige Rekonstruktion an Gelenken, Handgelenk, Knorpeltransplantation und Implantation von in-vitro hergestellten Gewebekulturen, offen chirurgisch	81.96.5a↔	Sonstige Rekonstruktion an Gelenken, Metatarsophalangealgelenk, subchondrale Knocheneröffnung, arthroskopisch
81.96.29↔	Sonstige Rekonstruktion an Gelenken, Handgelenk, sonstige	81.96.5b↔	Sonstige Rekonstruktion an Gelenken, Metatarsophalangealgelenk, subchondrale Knocheneröffnung, offen chirurgisch
81.96.2a↔	Sonstige Rekonstruktion an Gelenken, Handgelenk, Subchondrale Knocheneröffnung, arthroskopisch	81.96.5c↔	Sonstige Rekonstruktion an Gelenken, Metatarsophalangealgelenk, subchondrale Knocheneröffnung mit Einbringen eines azellulären Implantats, arthroskopisch
81.96.2b↔	Sonstige Rekonstruktion an Gelenken, Handgelenk, Subchondrale Knocheneröffnung, offen chirurgisch	81.96.60↔	Sonstige Rekonstruktion an Gelenken, Zehngelenk, n.n.bez.
81.96.2c↔	Sonstige Rekonstruktion an Gelenken, Handgelenk, Subchondrale Knocheneröffnung mit Einbringen eines azellulären Implantats, arthroskopisch	81.96.61↔	Sonstige Rekonstruktion an Gelenken, Zehngelenk, Refixation eines osteochondralen Fragmentes, arthroskopisch
81.96.2d↔	Sonstige Rekonstruktion an Gelenken, Handgelenk, Ulnakopfprothese	81.96.62↔	Sonstige Rekonstruktion an Gelenken, Zehngelenk, Refixation eines osteochondralen Fragmentes, offen chirurgisch
81.96.30↔	Sonstige Rekonstruktion an Gelenken, Iliosakralgelenk, n.n.bez.	81.96.65↔	Sonstige Rekonstruktion an Gelenken, Zehngelenk, Knorpeltransplantation und Implantation von in-vitro hergestellten Gewebekulturen, arthroskopisch
81.96.31↔	Sonstige Rekonstruktion an Gelenken, Iliosakralgelenk, Refixation eines osteochondralen Fragmentes, arthroskopisch	81.96.66↔	Sonstige Rekonstruktion an Gelenken, Zehngelenk, Knorpeltransplantation und Implantation von in-vitro hergestellten Gewebekulturen, offen chirurgisch
81.96.32↔	Sonstige Rekonstruktion an Gelenken, Iliosakralgelenk, Refixation eines osteochondralen Fragmentes, offen chirurgisch	81.96.69↔	Sonstige Rekonstruktion an Gelenken, Zehngelenk, sonstige
81.96.35↔	Sonstige Rekonstruktion an Gelenken, Iliosakralgelenk, Knorpeltransplantation und Implantation von in-vitro hergestellten Gewebekulturen, arthroskopisch	81.96.6a↔	Sonstige Rekonstruktion an Gelenken, Zehngelenk, Subchondrale Knocheneröffnung, arthroskopisch
81.96.36↔	Sonstige Rekonstruktion an Gelenken, Iliosakralgelenk, Knorpeltransplantation und Implantation von in-vitro hergestellten Gewebekulturen, offen chirurgisch	81.96.6b↔	Sonstige Rekonstruktion an Gelenken, Zehngelenk, Subchondrale Knocheneröffnung, offen chirurgisch
81.96.39↔	Sonstige Rekonstruktion an Gelenken, Iliosakralgelenk, sonstige	81.96.6c↔	Sonstige Rekonstruktion an Gelenken, Zehngelenk, Subchondrale Knocheneröffnung mit Einbringen eines azellulären Implantats, arthroskopisch
81.96.3a↔	Sonstige Rekonstruktion an Gelenken, Iliosakralgelenk, Subchondrale Knocheneröffnung, arthroskopisch	81.96.70↔	Sonstige Rekonstruktion an Gelenken, sonstige Gelenke des Fusses, n.n.bez.
81.96.3b↔	Sonstige Rekonstruktion an Gelenken, Iliosakralgelenk, subchondrale Knocheneröffnung, offen chirurgisch	81.96.71↔	Sonstige Rekonstruktion an Gelenken, sonstige Gelenke des Fusses, Refixation eines osteochondralen Fragmentes, arthroskopisch
81.96.3c↔	Sonstige Rekonstruktion an Gelenken, Iliosakralgelenk, subchondrale Knocheneröffnung mit Einbringen eines azellulären Implantats, arthroskopisch	81.96.72↔	Sonstige Rekonstruktion an Gelenken, sonstige Gelenke des Fusses, Refixation eines osteochondralen Fragmentes, offen chirurgisch
81.96.40↔	Sonstige Rekonstruktion an Gelenken, Proximales Tibiofibulargelenk, n.n.bez.	81.96.75↔	Sonstige Rekonstruktion an Gelenken, sonstige Gelenke des Fusses, Knorpeltransplantation und Implantation von in-vitro hergestellten Gewebekulturen, arthroskopisch
81.96.41↔	Sonstige Rekonstruktion an Gelenken, Proximales Tibiofibulargelenk, Refixation eines osteochondralen Fragmentes, arthroskopisch	81.96.76↔	Sonstige Rekonstruktion an Gelenken, sonstige Gelenke des Fusses, Knorpeltransplantation und Implantation von in-vitro hergestellten Gewebekulturen, offen chirurgisch
81.96.42↔	Sonstige Rekonstruktion an Gelenken, Proximales Tibiofibulargelenk, Refixation eines osteochondralen Fragmentes, offen chirurgisch	81.96.79↔	Sonstige Rekonstruktion an Gelenken, sonstige Fuss, sonstige
81.96.45↔	Sonstige Rekonstruktion an Gelenken, Proximales Tibiofibulargelenk, Knorpeltransplantation und Implantation von in-vitro hergestellten Gewebekulturen, arthroskopisch	81.96.7a↔	Sonstige Rekonstruktion an Gelenken, sonstige Gelenke des Fusses, Subchondrale Knocheneröffnung, arthroskopisch
81.96.46↔	Sonstige Rekonstruktion an Gelenken, Proximales Tibiofibulargelenk, Knorpeltransplantation und Implantation von in-vitro hergestellten Gewebekulturen, offen chirurgisch	81.96.7b↔	Sonstige Rekonstruktion an Gelenken, sonstige Gelenke des Fusses, subchondrale Knocheneröffnung, offen chirurgisch
81.96.49↔	Sonstige Rekonstruktion an Gelenken, Proximales Tibiofibulargelenk, sonstige	81.96.7c↔	Sonstige Rekonstruktion an Gelenken, sonstige Gelenke des Fusses, subchondrale Knocheneröffnung mit Einbringen eines azellulären Implantats, arthroskopisch
81.96.4a↔	Sonstige Rekonstruktion an Gelenken, Proximales Tibiofibulargelenk, Subchondrale Knocheneröffnung, arthroskopisch	81.96.80↔	Sonstige Rekonstruktion an anderen näher bezeichneten Gelenken, n.n.bez.
81.96.4b↔	Sonstige Rekonstruktion an Gelenken, Proximales Tibiofibulargelenk, Subchondrale Knocheneröffnung, offen chirurgisch	81.96.81↔	Sonstige Rekonstruktion an anderen näher bezeichneten Gelenken, Refixation eines osteochondralen Fragmentes, arthroskopisch
81.96.4c↔	Sonstige Rekonstruktion an Gelenken, Proximales Tibiofibulargelenk, Subchondrale Knocheneröffnung mit Einbringen eines azellulären Implantats, arthroskopisch	81.96.82↔	Sonstige Rekonstruktion an anderen näher bezeichneten Gelenken, Refixation eines osteochondralen Fragmentes, offen chirurgisch
81.96.50↔	Sonstige Rekonstruktion an Gelenken, Metatarsophalangealgelenk, n.n.bez.	81.96.85↔	Sonstige Rekonstruktion an anderen näher bezeichneten Gelenken, Knorpeltransplantation und Implantation von in-vitro hergestellten Gewebekulturen, arthroskopisch
81.96.51↔	Sonstige Rekonstruktion an Gelenken, Metatarsophalangealgelenk, Refixation eines osteochondralen Fragmentes, arthroskopisch	81.96.86↔	Sonstige Rekonstruktion an anderen näher bezeichneten Gelenken, Knorpeltransplantation und Implantation von in-vitro hergestellten Gewebekulturen, offen chirurgisch
81.96.52↔	Sonstige Rekonstruktion an Gelenken, Metatarsophalangealgelenk, Refixation eines osteochondralen Fragmentes, offen chirurgisch		

81.96.89↔	Sonstige Rekonstruktion an anderen näher bezeichneten Gelenken, sonstige	81.99.25↔	Offen chirurgische Revision eines Gelenkes, Handgelenk
81.96.8a↔	Sonstige Rekonstruktion an anderen näher bezeichneten Gelenken, subchondrale Knocheneröffnung, arthroskopisch	81.99.26↔	Offen chirurgische Revision eines Gelenkes, Iliosakralgelenk
81.96.8b↔	Sonstige Rekonstruktion an anderen näher bezeichneten Gelenken, subchondrale Knocheneröffnung, offen chirurgisch	81.99.27↔	Offen chirurgische Revision eines Gelenkes, Symphyse
81.96.8c↔	Sonstige Rekonstruktion an anderen näher bezeichneten Gelenken, subchondrale Knocheneröffnung mit Einbringen eines azellulären Implantats, arthroskopisch	81.99.28↔	Offen chirurgische Revision eines Gelenkes, Hüftgelenk
81.96.92↔	Sonstige gelenkrekonstruktive und gelenkplastische Eingriffe, Refixation am Kapselbandapparat anderer Gelenke	81.99.29↔	Offen chirurgische Revision eines Gelenkes, sonstige
81.96.93↔	Sonstige gelenkrekonstruktive und gelenkplastische Eingriffe, Implantation/Entfernung eines Kollagenmeniskus	81.99.2a↔	Offen chirurgische Revision eines Gelenkes, Kniegelenk
81.96.94↔	Sonstige gelenkrekonstruktive und gelenkplastische Eingriffe, Implantation/Entfernung eines Kollagenmeniskus, arthroskopisch	81.99.2b↔	Offen chirurgische Revision eines Gelenkes, Proximales Tibiofibulargelenk
81.96.95↔	Sonstige gelenkrekonstruktive und gelenkplastische Eingriffe, Implantation einer Endoprothese an Gelenken der oberen Extremität, sonstige	81.99.2c↔	Offen chirurgische Revision eines Gelenkes, Oberes Sprunggelenk
81.96.96↔	Sonstige gelenkrekonstruktive und gelenkplastische Eingriffe, Einbringen von Abstandshaltern (z.B. nach Entfernung einer Endoprothese)	81.99.2d↔	Offen chirurgische Revision eines Gelenkes, Unteres Sprunggelenk
81.96.97↔	Sonstige gelenkrekonstruktive und gelenkplastische Eingriffe, Komplexe Erstimplantation und Wechseloperation einer Gelenkendoprothese in Verbindung mit Knochenersatz und dem Ersatz benachbarter Gelenke	81.99.2e↔	Offen chirurgische Revision eines Gelenkes, Fuss- und Zehengelenk sonstige
81.96.98↔	Sonstige gelenkrekonstruktive und gelenkplastische Eingriffe, Resektionsarthroplastik am Handgelenk	81.99.2f↔	Offen chirurgische Revision eines Gelenkes, Metatarsophalangealgelenk
81.96.9a↔	Sonstige gelenkrekonstruktive und gelenkplastische Eingriffe, Resektionsarthroplastik an Gelenken des Fusses	81.99.2g↔	Offen chirurgische Revision eines Gelenkes, Zehengelenk
81.96.9b↔	Sonstige gelenkrekonstruktive und gelenkplastische Eingriffe, sonstige gelenkplastische Eingriffe	81.99.31↔	Arthroskopische Operation am Gelenkknorpel, Humero Glenoidalgelenk
81.97.10↔	Revision einer Gelenkprothese an der oberen Extremität, ohne Wechsel	81.99.32↔	Arthroskopische Operation am Gelenkknorpel, Akromioklavikulargelenk
81.97.11↔	Revision und Wechsel einer Totalprothese des Schultergelenkes	81.99.33↔	Arthroskopische Operation am Gelenkknorpel, Sternoklavikulargelenk
81.97.12↔	Revision und Wechsel einer Humeruskopfprothese	81.99.34↔	Arthroskopische Operation am Gelenkknorpel, Ellenbogen
81.97.13↔	Revision und Wechsel einer Totalprothese des Ellenbogengelenkes	81.99.35↔	Arthroskopische Operation am Gelenkknorpel, Handgelenk
81.97.14↔	Revision und Wechsel einer Radiuskopfprothese	81.99.36↔	Arthroskopische Operation am Gelenkknorpel, Iliosakralgelenk
81.97.15↔	Revision und Wechsel einer Handgelenkendoprothese	81.99.37↔	Arthroskopische Operation am Gelenkknorpel, Symphyse
81.97.16↔	Revision und Wechsel einer Daumensattelgelenkendoprothese	81.99.38↔	Arthroskopische Operation am Gelenkknorpel, Hüftgelenk
81.97.17↔	Revision und Wechsel einer sonstigen Fingergelenkendoprothese	81.99.3a↔	Arthroskopische Operation am Gelenkknorpel und an den Menisken, Kniegelenk
81.99.11↔	Arthroskopische Revision eines Gelenkes, Humero Glenoidalgelenk	81.99.3b↔	Arthroskopische Operation am Gelenkknorpel, Proximales Tibiofibulargelenk
81.99.12↔	Arthroskopische Revision eines Gelenkes, Akromioklavikulargelenk	81.99.3c↔	Arthroskopische Operation am Gelenkknorpel, Oberes Sprunggelenk
81.99.13↔	Arthroskopische Revision eines Gelenkes, Sternoklavikulargelenk	81.99.3d↔	Arthroskopische Operation am Gelenkknorpel, Unteres Sprunggelenk
81.99.14↔	Arthroskopische Revision eines Gelenkes, Ellenbogen	81.99.3e↔	Arthroskopische Operation am Gelenkknorpel, Fuss- und Zehengelenk sonstige
81.99.15↔	Arthroskopische Revision eines Gelenkes, Handgelenk	81.99.3f↔	Arthroskopische Operation am Gelenkknorpel, Metatarsophalangealgelenk
81.99.16↔	Arthroskopische Revision eines Gelenkes, Iliosakralgelenk	81.99.3g↔	Arthroskopische Operation am Gelenkknorpel, Zehengelenk
81.99.17↔	Arthroskopische Revision eines Gelenkes, Symphyse	81.99.41↔	Offen chirurgische Operation am Gelenkknorpel, Humero Glenoidalgelenk
81.99.18↔	Arthroskopische Revision eines Gelenkes, Hüftgelenk	81.99.42↔	Offen chirurgische Operation am Gelenkknorpel, Akromioklavikulargelenk
81.99.1a↔	Arthroskopische Revision eines Gelenkes, Kniegelenk	81.99.43↔	Offen chirurgische Operation am Gelenkknorpel, Sternoklavikulargelenk
81.99.1b↔	Arthroskopische Revision eines Gelenkes, Proximales Tibiofibulargelenk	81.99.44↔	Offen chirurgische Operation am Gelenkknorpel, Ellenbogen
81.99.1c↔	Arthroskopische Revision eines Gelenkes, Oberes Sprunggelenk	81.99.45↔	Offen chirurgische Operation am Gelenkknorpel, Handgelenk
81.99.1d↔	Arthroskopische Revision eines Gelenkes, Unteres Sprunggelenk	81.99.46↔	Offen chirurgische Operation am Gelenkknorpel, Iliosakralgelenk
81.99.1e↔	Arthroskopische Revision eines Gelenkes, Fuss- und Zehengelenk sonstige	81.99.47↔	Offen chirurgische Operation am Gelenkknorpel, Symphyse
81.99.1f↔	Arthroskopische Revision eines Gelenkes, Metatarsophalangealgelenk	81.99.48↔	Offen chirurgische Operation am Gelenkknorpel, Hüftgelenk
81.99.1g↔	Arthroskopische Revision eines Gelenkes, Zehengelenk	81.99.49↔	Offen chirurgische Operation am Gelenkknorpel, sonstige
81.99.21↔	Offen chirurgische Revision eines Gelenkes, Humero Glenoidalgelenk	81.99.4a↔	Offen chirurgische Operation am Gelenkknorpel und an den Menisken, Kniegelenk
81.99.22↔	Offen chirurgische Revision eines Gelenkes, Akromioklavikulargelenk	81.99.4b↔	Offen chirurgische Operation am Gelenkknorpel, Proximales Tibiofibulargelenk
81.99.23↔	Offen chirurgische Revision eines Gelenkes, Sternoklavikulargelenk	81.99.4c↔	Offen chirurgische Operation am Gelenkknorpel, Oberes Sprunggelenk
81.99.24↔	Offen chirurgische Revision eines Gelenkes, Ellenbogen	81.99.4d↔	Offen chirurgische Operation am Gelenkknorpel, Unteres Sprunggelenk
		81.99.4e↔	Offen chirurgische Operation am Gelenkknorpel, Fuss- und Zehengelenk sonstige
		81.99.4f↔	Offen chirurgische Operation am Gelenkknorpel, Metatarsophalangealgelenk
		81.99.4g↔	Offen chirurgische Operation am Gelenkknorpel, Zehengelenk
		81.99.51↔	Arthrorise und Temporäre Fixation eines Gelenkes, Humero Glenoidalgelenk
		81.99.52↔	Arthrorise und Temporäre Fixation eines Gelenkes, Akromioklavikulargelenk
		81.99.53↔	Arthrorise und Temporäre Fixation eines Gelenkes, Sternoklavikulargelenk

81.99.54↔	Arthrorise und Temporäre Fixation eines Gelenkes, Ellenbogen	82.35.11↔	Fasziektomie der Hand und Finger mit Neurolyse
81.99.55↔	Arthrorise und Temporäre Fixation eines Gelenkes, Handgelenk	82.35.12↔	Fasziektomie der Hand und Finger mit Neurolyse und Arteriolektomie
81.99.56↔	Arthrorise und Temporäre Fixation eines Gelenkes, Iliosakralgelenk	82.35.13↔	Fasziektomie der Hand und Finger mit Arthrolyse
81.99.57↔	Arthrorise und Temporäre Fixation eines Gelenkes, Symphyse	82.35.99↔	Sonstige Fasziektomie der Hand, sonstige
81.99.58↔	Arthrorise und Temporäre Fixation eines Gelenkes, Hüftgelenk	82.36↔	Sonstige Myektomie der Hand
81.99.5a↔	Arthrorise und Temporäre Fixation eines Gelenkes, Kniegelenk	82.41↔	Naht an einer Sehenscheide der Hand
81.99.5b↔	Arthrorise und Temporäre Fixation eines Gelenkes, Proximales Tibiofibulargelenk	82.42↔	Sekundäre Naht an einer Beugesehne der Hand
81.99.5c↔	Arthrorise und Temporäre Fixation eines Gelenkes, Oberes Sprunggelenk	82.43↔	Sekundäre Naht an einer anderen Sehne der Hand
81.99.5d↔	Arthrorise und Temporäre Fixation eines Gelenkes, Unteres Sprunggelenk	82.44↔	Sonstige Naht an einer anderen Sehne der Hand
81.99.5e↔	Arthrorise und Temporäre Fixation eines Gelenkes, Fuss und Zehen, sonstige	82.45↔	Sonstige Naht an einer anderen Sehne der Hand
81.99.5f↔	Arthrorise und Temporäre Fixation eines Gelenkes, Metatarsophalangealgelenk	82.46.00↔	Naht an Muskel oder Faszie der Hand, n.n.bez.
81.99.5g↔	Arthrorise und Temporäre Fixation eines Gelenkes, Zehengelenk	82.46.10↔	Naht an einer Faszie der Hand
81.99.81↔	Sonstige arthroskopische Operationen an Gelenken und Gelenkstrukturen, Handgelenk	82.46.20↔	Naht an einem Muskel der Hand
81.99.82↔	Sonstige arthroskopische Operationen an Gelenken und Gelenkstrukturen, Kniegelenk	82.46.99↔	Naht an Muskel oder Faszie der Hand, sonstige
81.99.83↔	Sonstige arthroskopische Operationen an Gelenken und Gelenkstrukturen, oberes Sprunggelenk	82.51↔	Verlängerung einer Sehne der Hand
81.99.91↔	Sonstige offen chirurgische Operationen an Gelenken und Gelenkknorpel, Humeroelbogen	82.52↔	Verkürzung einer Sehne der Hand
81.99.92↔	Sonstige offen chirurgische Operationen an Gelenken und Gelenkknorpel, Akromioklavikulargelenk	82.53↔	Reinsertion einer Sehne der Hand
81.99.93↔	Sonstige offen chirurgische Operationen an Gelenken und Gelenkknorpel, Sternoklavikulargelenk	82.54↔	Reinsertion eines Muskels der Hand
81.99.94↔	Sonstige offen chirurgische Operationen an Gelenken und Gelenkknorpel, Ellenbogen	82.55↔	Sonstige Längenänderung an Muskel oder Sehne der Hand
81.99.95↔	Sonstige offen chirurgische Operationen an Gelenken und Gelenkknorpel, proximales Radioulnargelenk	82.56↔	Sonstiger Transfer oder Transplantation einer Sehne der Hand
81.99.96↔	Sonstige offen chirurgische Operationen an Gelenken und Gelenkknorpel, Handgelenk	82.57.00↔	Sonstige Transposition einer Sehne der Hand, n.n.bez.
81.99.97↔	Sonstige offen chirurgische Operationen an Gelenken und Gelenkknorpel, Iliosakralgelenk	82.57.10↔	Sonstige Transposition einer Sehne der Hand, Transposition einer Beugesehne der Hand
81.99.98↔	Sonstige offen chirurgische Operationen an Gelenken und Gelenkknorpel, Hüftgelenk	82.57.99↔	Sonstige Transposition einer Sehne der Hand, sonstige
81.99.9a↔	Sonstige offen chirurgische Operationen an Gelenken und Gelenkknorpel, Proximales Tibiofibulargelenk	82.58↔	Sonstiger Transfer oder Transplantation eines Handmuskels
81.99.9b↔	Sonstige offen chirurgische Operationen an Gelenken und Gelenkknorpel, Oberes Sprunggelenk	82.59↔	Sonstige Transposition eines Handmuskels
81.99.9c↔	Sonstige offen chirurgische Operationen an Gelenken und Gelenkknorpel, unteres Sprunggelenk	82.61↔	Pollizisation mit Übertragung von Nerven und Blutversorgung
81.99.9e↔	Sonstige offen chirurgische Operationen an Gelenken und Gelenkknorpel, Fuss und Zehen, sonstige	82.69↔	Sonstige Rekonstruktion des Daumens
81.99.9f↔	Sonstige offen chirurgische Operationen an Gelenken und Gelenkknorpel, Metatarsophalangealgelenk	82.71↔	Rekonstruktion eines Ringbandes
81.99.9g↔	Sonstige offen chirurgische Operationen an Gelenken und Gelenkknorpel, Zehengelenk	82.72.00↔	Plastische Operation an der Hand mit Muskel- oder Faszien-Transplantat, n.n.bez.
82.04↔	Inzision und Drainage von Palmar- oder Thenarraum	82.72.10↔	Plastische Operation mit Muskel- oder Faszien-Transplantat an einem Finger
82.09.10↔	Sonstige Inzision an den Weichteilen der Hand, Sehnenfachspaltung an der Hand	82.72.11↔	Plastische Operation mit Muskel- oder Faszien-Transplantat an sonstigen Teilen der Hand
82.11.10↔	Tenotomie der Hand, Handgelenk, perkutan	82.72.99↔	Plastische Operation an der Hand mit Muskel- oder Faszien-Transplantat, sonstiges
82.11.11↔	Tenotomie der Hand, Finger, perkutan	82.79↔	Plastische Operation an der Hand mit anderem Transplantat oder Implantat
82.11.20↔	Tenotomie der Hand, offen chirurgisch	82.81↔	Transfer eines Fingers, ausgenommen Daumen
82.11.99↔	Tenotomie der Hand, sonstige	82.82↔	Plastische Rekonstruktion einer Spalthand
82.12↔	Fasziotomie der Hand	82.83↔	Plastische Rekonstruktion bei Makrodaktylie
82.19.10↔	Sonstige Durchtrennung von Weichteilen der Hand, Durchtrennung von Muskeln der Hand	82.84↔	Plastische Rekonstruktion bei Mallet-Finger
82.19.99↔	Sonstige Durchtrennung von Weichteilen der Hand, sonstige	82.85↔	Sonstige Tenodese an der Hand
82.21↔	Exzision einer Läsion an einer Sehenscheide der Hand	82.86.00↔	Sonstige Tenoplastik an der Hand, n.n.bez.
82.22↔	Exzision einer Läsion an einem Handmuskel	82.86.10↔	Tenoplastik von Beugesehnen der Hand
82.31↔	Bursektomie an der Hand	82.86.11↔	Schaffung eines Transplantatlagers für Sehnen an der Hand
82.32↔	Exzision einer Handsehne zur Transplantation	82.86.12↔	Revision ohne Ersatz eines Sehnenimplantats an der Hand
82.33↔	Sonstige Tenonektomie an der Hand	82.86.13↔	Wechsel eines Sehnenimplantats an der Hand
82.34↔	Exzision von Muskel oder Faszie der Hand zur Transplantation	82.86.99↔	Sonstige Tenoplastik an der Hand, sonstige
82.35.00↔	Sonstige Fasziektomie der Hand, n.n.bez.	82.89.10↔	Sehenscheidenplastik an der Hand
82.35.10↔	Fasziektomie der Hohlhand	82.89.11↔	Knöchern Refixation von Bänder der Handwurzel und Mittelhand
		82.89.12↔	Knöchern Refixation von sonstigen Bänder der Hand
		82.89.13↔	Gelenkübergreifende Weichteildistraktion bei kongenitalen Anomalien der Hand
		82.89.14↔	Radialisierung bei kongenitalen Anomalien der Hand
		82.89.15↔	Resektion von Schnürringen mit plastischer Rekonstruktion bei kongenitalen Anomalien der Hand
		82.89.16↔	Transfer einer Zehe als Fingerersatz
		83.02.10↔	Myotomie, Kopf und Hals
		83.02.11↔	Myotomie, Schulter und Axilla
		83.02.12↔	Myotomie, Oberarm und Ellenbogen
		83.02.13↔	Myotomie, Unterarm
		83.02.14↔	Myotomie, Brustwand, Bauch und Rücken
		83.02.15↔	Myotomie, Leisten- und Genitalregion und Gesäss
		83.02.16↔	Myotomie, Untere Extremität
		83.02.19↔	Myotomie, Andere Lokalisation
		83.03.10↔	Bursotomie, Kopf und Hals
		83.03.11↔	Bursotomie, Schulter und Axilla

83.03.12↔	Bursotomie, Oberarm und Ellenbogen	83.31.13↔	Exzision einer Läsion an einer Sehnscheide, Unterarm
83.03.13↔	Bursotomie, Unterarm	83.31.14↔	Exzision einer Läsion an einer Sehnscheide, Brustwand, Bauch und Rücken
83.03.14↔	Bursotomie, Brustwand, Bauch und Rücken	83.31.15↔	Exzision einer Läsion an einer Sehnscheide, Leisten- und Genitalregion und Gesäss
83.03.15↔	Bursotomie, Leisten- und Genitalregion und Gesäss	83.31.16↔	Exzision einer Läsion an einer Sehnscheide, Untere Extremität
83.03.16↔	Bursotomie, Untere Extremität	83.41↔	Exzision einer Sehne zur Transplantation
83.03.19↔	Bursotomie, Andere Lokalisation	83.42.10↔	Sonstige Tenonektomie, Kopf und Hals
83.09.10↔	Fremdkörperentfernung aus Muskel, Sehne oder Faszie, Kopf und Hals	83.42.11↔	Sonstige Tenonektomie, Schulter und Axilla
83.09.11↔	Fremdkörperentfernung aus Muskel, Sehne oder Faszie, Schulter und Axilla	83.42.12↔	Sonstige Tenonektomie, Oberarm und Ellenbogen
83.09.12↔	Fremdkörperentfernung aus Muskel, Sehne oder Faszie, Oberarm und Ellenbogen	83.42.13↔	Sonstige Tenonektomie, Unterarm
83.09.13↔	Fremdkörperentfernung aus Muskel, Sehne oder Faszie, Unterarm	83.42.14↔	Sonstige Tenonektomie, Brustwand, Bauch und Rücken
83.09.14↔	Fremdkörperentfernung aus Muskel, Sehne oder Faszie, Brustwand, Bauch und Rücken	83.42.15↔	Sonstige Tenonektomie, Leisten- und Genitalregion und Gesäss
83.09.15↔	Fremdkörperentfernung aus Muskel, Sehne oder Faszie, Leisten- und Genitalregion und Gesäss	83.42.16↔	Sonstige Tenonektomie, Untere Extremität
83.09.16↔	Fremdkörperentfernung aus Muskel, Sehne oder Faszie, Untere Extremität	83.42.19↔	Sonstige Tenonektomie, Andere Lokalisation
83.09.19↔	Fremdkörperentfernung aus Muskel, Sehne oder Faszie, Andere Lokalisation	83.43.10↔	Entnahme eines myokutanen Lappens zur Transplantation
83.11↔	Tenotomie der Achillessehne	83.43.11↔	Entnahme eines osteomyokutanen oder osteofasziokutanen Lappens zur Transplantation
83.12↔	Tenotomie der Hüft-Adduktoren	83.43.12↔	Entnahme eines sonstigen Lappentransplantates mit mikrovaskulärer Anastomosierung aus Muskel oder Faszie
83.13.10↔	Inzision einer Sehne, Kopf und Hals	83.43.99↔	Exzision von Muskel oder Faszie zur Transplantation, sonstige
83.13.11↔	Inzision einer Sehne, Schulter und Axilla	83.49.10↔	Exzision einer Sehnscheide, Kopf und Hals
83.13.12↔	Inzision einer Sehne, Oberarm und Ellenbogen	83.49.11↔	Exzision einer Sehnscheide, Schulter und Axilla
83.13.13↔	Inzision einer Sehne, Unterarm	83.49.12↔	Exzision einer Sehnscheide, Oberarm und Ellenbogen
83.13.14↔	Inzision einer Sehne, Brustwand, Bauch und Rücken	83.49.13↔	Exzision einer Sehnscheide, Unterarm
83.13.15↔	Inzision einer Sehne, Leisten- und Genitalregion und Gesäss	83.49.14↔	Exzision einer Sehnscheide, Brustwand und Rücken
83.13.16↔	Inzision einer Sehne, Untere Extremität	83.49.15↔	Exzision einer Sehnscheide, Leisten- und Genitalregion und Gesäss
83.13.20↔	Durchtrennung einer Sehne, Kopf und Hals	83.49.16↔	Exzision einer Sehnscheide, Untere Extremität
83.13.21↔	Durchtrennung einer Sehne, Schulter und Axilla	83.49.20↔	Kompartimentresektion, Kopf und Hals
83.13.22↔	Durchtrennung einer Sehne, Oberarm und Ellenbogen	83.49.21↔	Kompartimentresektion, Schulter und Axilla
83.13.23↔	Durchtrennung einer Sehne, Unterarm	83.49.22↔	Kompartimentresektion, Oberarm und Ellenbogen
83.13.24↔	Durchtrennung einer Sehne, Brustwand, Bauch und Rücken	83.49.23↔	Kompartimentresektion, Unterarm
83.13.25↔	Durchtrennung einer Sehne, Leisten- und Genitalregion und Gesäss	83.49.24↔	Kompartimentresektion, Brustwand, Bauch und Rücken
83.13.26↔	Durchtrennung einer Sehne, Untere Extremität	83.49.25↔	Kompartimentresektion, Leisten- und Genitalregion und Gesäss
83.14.10↔	Fasziotomie oder Aponeurotomie, Kopf und Hals	83.49.26↔	Kompartimentresektion, Untere Extremität
83.14.11↔	Fasziotomie oder Aponeurotomie, Schulter und Axilla	83.49.29↔	Kompartimentresektion, Andere Lokalisation
83.14.12↔	Fasziotomie oder Aponeurotomie, Oberarm und Ellenbogen	83.49.30↔	Sonstige Exzision von Weichteilen, Kopf und Hals
83.14.13↔	Fasziotomie oder Aponeurotomie, Unterarm	83.49.31↔	Sonstige Exzision von Weichteilen, Schulter und Axilla
83.14.14↔	Fasziotomie oder Aponeurotomie, Brustwand, Bauch und Rücken	83.49.32↔	Sonstige Exzision von Weichteilen, Oberarm und Ellenbogen
83.14.15↔	Fasziotomie oder Aponeurotomie, Leisten- und Genitalregion und Gesäss	83.49.33↔	Sonstige Exzision von Weichteilen, Unterarm
83.14.16↔	Fasziotomie oder Aponeurotomie, Untere Extremität	83.49.34↔	Sonstige Exzision von Weichteilen, Brustwand, Bauch und Rücken
83.19.10↔	Durchtrennung eines Muskels, Kopf und Hals	83.49.35↔	Sonstige Exzision von Weichteilen, Leisten- und Genitalregion und Gesäss
83.19.11↔	Durchtrennung eines Muskels, Schulter und Axilla	83.49.36↔	Sonstige Exzision von Weichteilen, Untere Extremität
83.19.12↔	Durchtrennung eines Muskels, Oberarm und Ellenbogen	83.49.39↔	Sonstige Exzision von Weichteilen, Andere Lokalisation
83.19.13↔	Durchtrennung eines Muskels, Unterarm	83.5x.10↔	Bursektomie, Kopf und Hals
83.19.14↔	Durchtrennung eines Muskels, Brustwand, Bauch und Rücken	83.5x.11↔	Bursektomie, Schulter und Axilla
83.19.15↔	Durchtrennung eines Muskels, Leisten- und Genitalregion und Gesäss	83.5x.12↔	Bursektomie, Oberarm und Ellenbogen
83.19.16↔	Durchtrennung eines Muskels, Untere Extremität	83.5x.13↔	Bursektomie, Unterarm
83.19.20↔	Desinsertion von Muskel, Sehne und Faszie, Kopf und Hals	83.5x.14↔	Bursektomie, Brustwand, Bauch und Rücken
83.19.21↔	Desinsertion von Muskel, Sehne und Faszie, Schulter und Axilla	83.5x.15↔	Bursektomie, Leisten- und Genitalregion und Gesäss
83.19.22↔	Desinsertion von Muskel, Sehne und Faszie, Oberarm und Ellenbogen	83.5x.16↔	Bursektomie, Untere Extremität
83.19.23↔	Desinsertion von Muskel, Sehne und Faszie, Unterarm	83.5x.19↔	Bursektomie, Andere Lokalisation
83.19.24↔	Desinsertion von Muskel, Sehne und Faszie, Brustwand, Bauch und Rücken	83.61.10↔	Naht einer Sehnscheide, Kopf und Hals
83.19.25↔	Desinsertion von Muskel, Sehne und Faszie, Leisten- und Genitalregion und Gesäss	83.61.11↔	Naht einer Sehnscheide, Schulter und Axilla
83.19.26↔	Desinsertion von Muskel, Sehne und Faszie, Untere Extremität	83.61.12↔	Naht einer Sehnscheide, Oberarm und Ellenbogen
83.31.10↔	Exzision einer Läsion an einer Sehnscheide, Kopf und Hals	83.61.13↔	Naht einer Sehnscheide, Unterarm
83.31.11↔	Exzision einer Läsion an einer Sehnscheide, Schulter und Axilla	83.61.14↔	Naht einer Sehnscheide, Brustwand, Bauch und Rücken
83.31.12↔	Exzision einer Läsion an einer Sehnscheide, Oberarm und Ellenbogen	83.61.15↔	Naht einer Sehnscheide, Leisten- und Genitalregion und Gesäss
		83.61.16↔	Naht einer Sehnscheide, Untere Extremität
		83.61.19↔	Naht einer Sehnscheide, Andere Lokalisation
		83.62.10↔	Sekundäre Naht einer Sehne, Kopf und Hals
		83.62.11↔	Sekundäre Naht einer Sehne, Schulter und Axilla
		83.62.12↔	Sekundäre Naht einer Sehne, Oberarm und Ellenbogen
		83.62.13↔	Sekundäre Naht einer Sehne, Unterarm
		83.62.14↔	Sekundäre Naht einer Sehne, Brustwand, Bauch und Rücken

83.62.15↔	Sekundäre Naht einer Sehne, Leisten- und Genitalregion und Gesäss	83.76.14↔	Sonstige Sehnenreposition, Brustwand und Rücken
83.62.16↔	Sekundäre Naht einer Sehne, Untere Extremität	83.76.15↔	Sonstige Sehnenreposition, Leisten- und Genitalregion und Gesäss
83.62.19↔	Sekundäre Naht einer Sehne, Andere Lokalisation	83.76.16↔	Sonstige Sehnenreposition, Untere Extremität
83.63↔	Plastische Rekonstruktion der Rotatorenmanschette	83.76.19↔	Sonstige Sehnenreposition, Andere Lokalisation
83.64.10↔	Sonstige Naht einer Sehne, Kopf und Hals	83.76.99↔	Sonstige Sehnenreposition, sonstige
83.64.11↔	Sonstige Naht einer Sehne, Schulter und Axilla	83.77.10↔	Muskeltransfer oder -transplantation, Kopf und Hals
83.64.12↔	Sonstige Naht einer Sehne, Oberarm und Ellenbogen	83.77.11↔	Muskeltransfer oder -transplantation, Schulter und Axilla
83.64.13↔	Sonstige Naht einer Sehne, Unterarm	83.77.12↔	Muskeltransfer oder -transplantation, Oberarm und Ellenbogen
83.64.14↔	Sonstige Naht einer Sehne, Brustwand, Bauch und Rücken	83.77.13↔	Muskeltransfer oder -transplantation, Unterarm
83.64.15↔	Sonstige Naht einer Sehne, Leisten- und Genitalregion und Gesäss	83.77.14↔	Muskeltransfer oder -transplantation, Brustwand, Bauch und Rücken
83.64.16↔	Sonstige Naht einer Sehne, Untere Extremität	83.77.15↔	Muskeltransfer oder -transplantation, Leisten- und Genitalregion und Gesäss
83.64.19↔	Sonstige Naht einer Sehne, Andere Lokalisation	83.77.16↔	Muskeltransfer oder -transplantation, Untere Extremität
83.65.10↔	Sonstige Naht an Muskel oder Faszie, Kopf und Hals	83.77.19↔	Muskeltransfer oder -transplantation, Andere Lokalisation
83.65.11↔	Sonstige Naht an Muskel oder Faszie, Schulter und Axilla	83.79↔	Sonstige Muskelreposition
83.65.12↔	Sonstige Naht an Muskel oder Faszie, Oberarm und Ellenbogen	83.81.10↔	Sehnenreposition, Kopf und Hals
83.65.13↔	Sonstige Naht an Muskel oder Faszie, Unterarm	83.81.11↔	Sehnenreposition, Schulter und Axilla
83.65.14↔	Sonstige Naht an Muskel oder Faszie, Brustwand, Bauch und Rücken	83.81.12↔	Sehnenreposition, Oberarm und Ellenbogen
83.65.15↔	Sonstige Naht an Muskel oder Faszie, Leisten- und Genitalregion und Gesäss	83.81.13↔	Sehnenreposition, Unterarm
83.65.16↔	Sonstige Naht an Muskel oder Faszie, Untere Extremität	83.81.14↔	Sehnenreposition, Brustwand, Bauch und Rücken
83.71.10↔	Sehnenverlagerung, Kopf und Hals	83.81.15↔	Sehnenreposition, Leisten- und Genitalregion und Gesäss
83.71.11↔	Sehnenverlagerung, Schulter und Axilla	83.81.16↔	Sehnenreposition, Untere Extremität
83.71.12↔	Sehnenverlagerung, Oberarm und Ellenbogen	83.81.19↔	Sehnenreposition, Andere Lokalisation
83.71.13↔	Sehnenverlagerung, Unterarm	83.81.99↔	Sehnenreposition, sonstige
83.71.14↔	Sehnenverlagerung, Brustwand, Bauch und Rücken	83.82.10↔	Faszienreposition, Kopf und Hals
83.71.15↔	Sehnenverlagerung, Leisten- und Genitalregion und Gesäss	83.82.11↔	Faszienreposition, Schulter und Axilla
83.71.16↔	Sehnenverlagerung, Untere Extremität	83.82.12↔	Faszienreposition, Oberarm und Ellenbogen
83.71.19↔	Sehnenverlagerung, Andere Lokalisation	83.82.13↔	Faszienreposition, Unterarm
83.71.99↔	Sehnenverlagerung, sonstige	83.82.14↔	Faszienreposition, Brustwand, Bauch und Rücken
83.72.10↔	Sehnenrückverlagerung, Kopf und Hals	83.82.15↔	Faszienreposition, Leisten- und Genitalregion und Gesäss
83.72.11↔	Sehnenrückverlagerung, Schulter und Axilla	83.82.16↔	Faszienreposition, Untere Extremität
83.72.12↔	Sehnenrückverlagerung, Oberarm und Ellenbogen	83.82.19↔	Faszienreposition, Andere Lokalisation
83.72.13↔	Sehnenrückverlagerung, Unterarm	83.82.20↔	Transplantation eines lokalen Muskel- oder Faszienlappens, Kopf und Hals
83.72.14↔	Sehnenrückverlagerung, Brustwand, Bauch und Rücken	83.82.21↔	Transplantation eines lokalen Muskel- oder Faszienlappens, Schulter und Axilla
83.72.15↔	Sehnenrückverlagerung, Leisten- und Genitalregion und Gesäss	83.82.22↔	Transplantation eines lokalen Muskel- oder Faszienlappens, Oberarm und Ellenbogen
83.72.16↔	Sehnenrückverlagerung, Untere Extremität	83.82.23↔	Transplantation eines lokalen Muskel- oder Faszienlappens, Unterarm
83.73.10↔	Reinsertion einer Sehne, Kopf und Hals	83.82.24↔	Transplantation eines lokalen Muskel- oder Faszienlappens, Brustwand, Bauch und Rücken
83.73.11↔	Reinsertion einer Sehne, Schulter und Axilla	83.82.25↔	Transplantation eines lokalen Muskel- oder Faszienlappens, Leisten- und Genitalregion und Gesäss
83.73.12↔	Reinsertion einer Sehne, Oberarm und Ellenbogen	83.82.26↔	Transplantation eines lokalen Muskel- oder Faszienlappens, Untere Extremität
83.73.13↔	Reinsertion einer Sehne, Unterarm	83.82.29↔	Transplantation eines lokalen Muskel- oder Faszienlappens, Andere Lokalisation
83.73.14↔	Reinsertion einer Sehne, Brustwand, Bauch und Rücken	83.82.30↔	Transplantation eines osteomyokutanen oder osteofasziokutanen Lappens, Kopf und Hals
83.73.15↔	Reinsertion einer Sehne, Leisten- und Genitalregion und Gesäss	83.82.31↔	Transplantation eines osteomyokutanen oder osteofasziokutanen Lappens, Schulter und Axilla
83.73.16↔	Reinsertion einer Sehne, Untere Extremität	83.82.32↔	Transplantation eines osteomyokutanen oder osteofasziokutanen Lappens, Oberarm und Ellenbogen
83.73.19↔	Reinsertion einer Sehne, Andere Lokalisation	83.82.33↔	Transplantation eines osteomyokutanen oder osteofasziokutanen Lappens, Unterarm
83.74.10↔	Reinsertion eines Muskels, Kopf und Hals	83.82.34↔	Transplantation eines osteomyokutanen oder osteofasziokutanen Lappens, Brustwand, Bauch und Rücken
83.74.11↔	Reinsertion eines Muskels, Schulter und Axilla	83.82.35↔	Transplantation eines osteomyokutanen oder osteofasziokutanen Lappens, Leisten- und Genitalregion und Gesäss
83.74.12↔	Reinsertion eines Muskels, Oberarm und Ellenbogen	83.82.36↔	Transplantation eines osteomyokutanen oder osteofasziokutanen Lappens, Untere Extremität
83.74.13↔	Reinsertion eines Muskels, Unterarm	83.82.39↔	Transplantation eines osteomyokutanen oder osteofasziokutanen Lappens, Andere Lokalisation
83.74.14↔	Reinsertion eines Muskels, Brustwand, Bauch und Rücken	83.82.40↔	Transplantation eines sonstigen Lappentransplantates mit mikrovaskulärer Anastomosierung aus Muskel oder Faszie, Kopf und Hals
83.74.15↔	Reinsertion eines Muskels, Leisten- und Genitalregion		
83.74.16↔	Reinsertion eines Muskels, Untere Extremität		
83.74.19↔	Reinsertion eines Muskels, Andere Lokalisation		
83.75.10↔	Sehnenreposition, Kopf und Hals		
83.75.11↔	Sehnenreposition, Schulter und Axilla		
83.75.12↔	Sehnenreposition, Oberarm und Ellenbogen		
83.75.13↔	Sehnenreposition, Unterarm		
83.75.14↔	Sehnenreposition, Brustwand, Bauch und Rücken		
83.75.15↔	Sehnenreposition, Leisten- und Genitalregion und Gesäss		
83.75.16↔	Sehnenreposition, Untere Extremität		
83.75.19↔	Sehnenreposition, Andere Lokalisation		
83.75.99↔	Sehnenreposition, sonstige		
83.76.10↔	Sonstige Sehnenreposition, Kopf und Hals		
83.76.11↔	Sonstige Sehnenreposition, Schulter und Axilla		
83.76.12↔	Sonstige Sehnenreposition, Oberarm und Ellenbogen		
83.76.13↔	Sonstige Sehnenreposition, Unterarm		

83.82.41↔	Transplantation eines sonstigen Lappentransplantates mit mikrovaskulärer Anastomosierung aus Muskel oder Faszie, Schulter und Axilla	83.88.32↔	Schaffung eines Sehnentransplantatlagers, Oberarm und Ellenbogen
83.82.42↔	Transplantation eines sonstigen Lappentransplantates mit mikrovaskulärer Anastomosierung aus Muskel oder Faszie, Oberarm und Ellenbogen	83.88.33↔	Schaffung eines Sehnentransplantatlagers, Unterarm
83.82.43↔	Transplantation eines sonstigen Lappentransplantates mit mikrovaskulärer Anastomosierung aus Muskel oder Faszie, Unterarm	83.88.34↔	Schaffung eines Sehnentransplantatlagers, Brustwand, Bauch und Rücken
83.82.44↔	Transplantation eines sonstigen Lappentransplantates mit mikrovaskulärer Anastomosierung aus Muskel oder Faszie, Brustwand, Bauch und Rücken	83.88.35↔	Schaffung eines Sehnentransplantatlagers, Leisten- und Genitalregion und Gesäss
83.82.45↔	Transplantation eines sonstigen Lappentransplantates mit mikrovaskulärer Anastomosierung aus Muskel oder Faszie, Leisten- und Genitalregion und Gesäss	83.88.36↔	Schaffung eines Sehnentransplantatlagers, Untere Extremität
83.82.46↔	Transplantation eines sonstigen Lappentransplantates mit mikrovaskulärer Anastomosierung aus Muskel oder Faszie, Untere Extremität	83.88.39↔	Schaffung eines Sehnentransplantatlagers, Andere Lokalisation
83.82.47↔	Transplantation eines sonstigen Lappentransplantates mit mikrovaskulärer Anastomosierung aus Muskel oder Faszie, Andere Lokalisation	83.88.40↔	Tenodese, Kopf und Hals
83.82.99↔	Muskel- oder Faszientransplantation, sonstige	83.88.41↔	Tenodese, Schulter und Axilla
83.83↔	Plastische Rekonstruktion eines Ringbandes	83.88.42↔	Tenodese, Oberarm und Ellenbogen
83.84↔	Lösung eines Klumpfusses, n.a.klass.	83.88.43↔	Tenodese, Unterarm
83.85.10↔	Verlängerung von Muskel oder Sehne, Kopf und Hals	83.88.44↔	Tenodese, Brustwand, Bauch und Rücken
83.85.11↔	Verlängerung von Muskel oder Sehne, Schulter und Axilla	83.88.45↔	Tenodese, Leisten- und Genitalregion und Gesäss
83.85.12↔	Verlängerung von Muskel oder Sehne, Oberarm und Ellenbogen	83.88.46↔	Tenodese, Untere Extremität
83.85.13↔	Verlängerung von Muskel oder Sehne, Unterarm	83.88.49↔	Tenodese, Andere Lokalisation
83.85.14↔	Verlängerung von Muskel oder Sehne, Brustwand, Bauch und Rücken	83.88.90↔	Sonstige plastische Operationen an der Sehne, Kopf und Hals
83.85.15↔	Verlängerung von Muskel oder Sehne, Leisten- und Genitalregion und Gesäss	83.88.91↔	Sonstige plastische Operationen an der Sehne, Schulter und Axilla
83.85.16↔	Verlängerung von Muskel oder Sehne, Untere Extremität	83.88.92↔	Sonstige plastische Operationen an der Sehne, Oberarm und Ellenbogen
83.85.19↔	Verlängerung von Muskel oder Sehne, Andere Lokalisation	83.88.93↔	Sonstige plastische Operationen an der Sehne, Unterarm
83.85.20↔	Verkürzung von Muskel oder Sehne, Kopf und Hals	83.88.94↔	Sonstige plastische Operationen an der Sehne, Brustwand, Bauch und Rücken
83.85.21↔	Verkürzung von Muskel oder Sehne, Schulter und Axilla	83.88.95↔	Sonstige plastische Operationen an der Sehne, Leisten- und Genitalregion und Gesäss
83.85.22↔	Verkürzung von Muskel oder Sehne, Oberarm und Ellenbogen	83.88.96↔	Sonstige plastische Operationen an der Sehne, Untere Extremität
83.85.23↔	Verkürzung von Muskel oder Sehne, Unterarm	83.89.10↔	Verlängerung, Verkürzung und Doppelung einer Faszie, Kopf und Hals
83.85.24↔	Verkürzung von Muskel oder Sehne, Brustwand, Bauch und Rücken	83.89.11↔	Verlängerung, Verkürzung und Doppelung einer Faszie, Schulter und Axilla
83.85.25↔	Verkürzung von Muskel oder Sehne, Leisten- und Genitalregion und Gesäss	83.89.12↔	Verlängerung, Verkürzung und Doppelung einer Faszie, Oberarm und Ellenbogen
83.85.26↔	Verkürzung von Muskel oder Sehne, Untere Extremität	83.89.13↔	Verlängerung, Verkürzung und Doppelung einer Faszie, Unterarm
83.85.29↔	Verkürzung von Muskel oder Sehne, Andere Lokalisation	83.89.14↔	Verlängerung, Verkürzung und Doppelung einer Faszie, Brustwand, Bauch und Rücken
83.86↔	Quadrizepssehnen-Rekonstruktion	83.89.15↔	Verlängerung, Verkürzung und Doppelung einer Faszie, Leisten- und Genitalregion und Gesäss
83.87.10↔	Muskelplastik, Kopf und Hals	83.89.16↔	Verlängerung, Verkürzung und Doppelung einer Faszie, Untere Extremität
83.87.11↔	Muskelplastik, Schulter und Axilla	83.89.20↔	Deckung eines Defekts an einer Faszie, Kopf und Hals
83.87.12↔	Muskelplastik, Oberarm und Ellenbogen	83.89.21↔	Deckung eines Defekts an einer Faszie, Schulter und Axilla
83.87.13↔	Muskelplastik, Unterarm	83.89.22↔	Deckung eines Defekts an einer Faszie, Oberarm und Ellenbogen
83.87.14↔	Muskelplastik, Brustwand, Bauch und Rücken	83.89.23↔	Deckung eines Defekts an einer Faszie, Unterarm
83.87.15↔	Muskelplastik, Leisten- und Genitalregion und Gesäss	83.89.24↔	Deckung eines Defekts an einer Faszie, Brustwand, Bauch und Rücken
83.87.16↔	Muskelplastik, Untere Extremität	83.89.25↔	Deckung eines Defekts an einer Faszie, Leisten- und Genitalregion und Gesäss
83.88.10↔	Augmentation einer Sehne, Kopf und Hals	83.89.26↔	Deckung eines Defekts an einer Faszie, untere Extremität
83.88.11↔	Augmentation einer Sehne, Schulter und Axilla	83.89.90↔	Sonstige plastische Operationen an der Faszie, Kopf und Hals
83.88.12↔	Augmentation einer Sehne, Oberarm und Ellenbogen	83.89.91↔	Sonstige plastische Operationen an der Faszie, Schulter und Axilla
83.88.13↔	Augmentation einer Sehne, Unterarm	83.89.92↔	Sonstige plastische Operationen an der Faszie, Oberarm und Ellenbogen
83.88.14↔	Augmentation einer Sehne, Brustwand, Bauch und Rücken	83.89.93↔	Sonstige plastische Operationen an der Faszie, Unterarm
83.88.15↔	Augmentation einer Sehne, Leisten- und Genitalregion und Gesäss	83.89.94↔	Sonstige plastische Operationen an der Faszie, Brustwand, Bauch und Rücken
83.88.16↔	Augmentation einer Sehne, Untere Extremität	83.89.95↔	Sonstige plastische Operationen an der Faszie, Leisten- und Genitalregion und Gesäss
83.88.19↔	Augmentation einer Sehne, Andere Lokalisation	83.89.96↔	Sonstige plastische Operationen an der Faszie, Untere Extremität
83.88.20↔	Sehnersatzplastik, Kopf und Hals	83.91.10↔	Lösung von Adhäsionen von Muskel, Sehne, Faszie und Bursa, Kopf und Hals
83.88.21↔	Sehnersatzplastik, Schulter und Axilla	83.91.11↔	Lösung von Adhäsionen von Muskel, Sehne, Faszie und Bursa, Schulter und Axilla
83.88.22↔	Sehnersatzplastik, Oberarm und Ellenbogen	83.91.12↔	Lösung von Adhäsionen von Muskel, Sehne, Faszie und Bursa, Oberarm und Ellenbogen
83.88.23↔	Sehnersatzplastik, Unterarm		
83.88.24↔	Sehnersatzplastik, Brustwand, Bauch und Rücken		
83.88.25↔	Sehnersatzplastik, Leisten- und Genitalregion und Gesäss		
83.88.26↔	Sehnersatzplastik, Untere Extremität		
83.88.29↔	Sehnersatzplastik, Andere Lokalisation		
83.88.30↔	Schaffung eines Sehnentransplantatlagers, Kopf und Hals		
83.88.31↔	Schaffung eines Sehnentransplantatlagers, Schulter und Axilla		

83.91.13↔	Lösung von Adhäsionen von Muskel, Sehne, Faszie und Bursa, Unterarm	84.28↔	Oberschenkel-Replantation
83.91.14↔	Lösung von Adhäsionen von Muskel, Sehne, Faszie und Bursa, Brustwand, Bauch und Rücken	84.29↔	Replantation einer Extremität, sonstige
83.91.15↔	Lösung von Adhäsionen von Muskel, Sehne, Faszie und Bursa, Leisten- und Genitalregion und Gesäss	84.3x.00↔	Revision eines Amputationsstumpfes, n.n.bez.
83.91.16↔	Lösung von Adhäsionen von Muskel, Sehne, Faszie und Bursa, Untere Extremität	84.3x.10↔	Revision eines Amputationsstumpfes, Schulter- und Oberarmregion
83.99.10↔	Andere Operationen an Sehnen, Kopf und Hals	84.3x.11↔	Revision eines Amputationsstumpfes, Unterarmregion
83.99.11↔	Andere Operationen an Sehnen, Schulter und Axilla	84.3x.12↔	Revision eines Amputationsstumpfes, Handregion
83.99.12↔	Andere Operationen an Sehnen, Oberarm und Ellenbogen	84.3x.13↔	Revision eines Amputationsstumpfes, Untere Extremität
83.99.13↔	Andere Operationen an Sehnen, Unterarm	84.3x.19↔	Revision eines Amputationsstumpfes, Andere Lokalisation
83.99.14↔	Andere Operationen an Sehnen, Brustwand, Bauch und Rücken	84.3x.99↔	Revision eines Amputationsstumpfes, sonstige
83.99.15↔	Andere Operationen an Sehnen, Leisten- und Genitalregion und Gesäss	84.51.10↔	Einsetzen von interkorporellen Cages, 1 Segment
83.99.16↔	Andere Operationen an Sehnen, Untere Extremität	84.51.11↔	Einsetzen von interkorporellen Cages, 2 Segmente
83.99.20↔	Andere Operationen an Muskel, Faszie und Bursa, Kopf und Hals	84.51.12↔	Einsetzen von interkorporellen Cages, 3 Segmente
83.99.21↔	Andere Operationen an Muskel, Faszie und Bursa, Schulter und Axilla	84.51.13↔	Einsetzen von interkorporellen Cages, 4 oder mehr Segmente
83.99.22↔	Andere Operationen an Muskel, Faszie und Bursa, Oberarm und Ellenbogen	84.51.99↔	Einsetzen von interkorporellen Implantaten, sonstige
83.99.23↔	Andere Operationen an Muskel, Faszie und Bursa, Unterarm	84.53.00↔	Implantation von interner Verlängerungsvorrichtung der Extremitäten mit kinetischer Traktion, n.n.bez.
83.99.24↔	Andere Operationen an Muskel, Faszie und Bursa, Brustwand, Bauch und Rücken	84.53.10↔	Implantation eines nicht motorisierten internen Verlängerungs- oder Knochentransportsystem
83.99.25↔	Andere Operationen an Muskel, Faszie und Bursa, Leisten- und Genitalregion und Gesäss	84.53.11↔	Implantation eines motorisierten internen Verlängerungs- oder Knochentransportsystem
83.99.26↔	Andere Operationen an Muskel, Faszie und Bursa, Untere Extremität	84.53.99↔	Implantation von interner Verlängerungsvorrichtung der Extremitäten mit kinetischer Traktion, sonstige
83.99.30↔	Revision ohne Ersatz eines Skelettmuskelstimulators	84.54↔	Implantation von sonstiger internen Verlängerungsvorrichtung der Extremitäten
84.00↔	Amputation an der oberen Extremität, n.n.bez.	84.60↔	Einsetzen von Diskusprothese, nicht näher bezeichnet
84.01↔	Amputation und Exartikulation an einem Finger (ausgenommen am Daumen)	84.61↔	Einsetzen von partieller Diskusprothese, zervikal
84.02↔	Amputation und Exartikulation am Daumen	84.62↔	Einsetzen von totaler Diskusprothese, zervikal
84.03.00↔	Hand-Amputation, n.n.bez.	84.63↔	Einsetzen von Diskusprothese, thorakal
84.03.10↔	Komplette Hand-Amputation an Handwurzel oder Mittelhand	84.64↔	Einsetzen von partieller Diskusprothese, lumbosakral
84.03.99↔	Hand-Amputation, sonstige	84.65↔	Einsetzen von totaler Diskusprothese, lumbosakral
84.04↔	Handgelenks-Exartikulation	84.66.10↔	Ersetzen von künstlicher Diskusprothese, zervikal
84.05↔	Vorderarm-Amputation	84.66.20↔	Revision von künstlicher Diskusprothese, zervikal
84.06↔	Ellenbogen-Exartikulation	84.66.99↔	Revision oder Ersetzen von künstlicher Diskusprothese, zervikal, sonstige
84.07↔	Oberarm-Amputation	84.67↔	Revision oder Ersetzen von künstlicher Diskusprothese, thorakal
84.08↔	Schultergelenk-Exartikulation	84.68.10↔	Ersetzen von künstlicher Diskusprothese, lumbosakral
84.09↔	Interthorakoskapuläre Amputation	84.68.20↔	Revision von künstlicher Diskusprothese, lumbosakral
84.10↔	Amputation der unteren Extremität, n.n.bez.	84.68.99↔	Revision oder Ersetzen von künstlicher Diskusprothese, lumbosakral, sonstige
84.11↔	Zehenamputation	84.69.10↔	Ersetzen von künstlicher Diskusprothese
84.12↔	Amputation durch Fuss	84.69.20↔	Revision von künstlicher Diskusprothese
84.13↔	Exartikulation im Sprunggelenk	84.69.99↔	Revision oder Ersetzen von künstlicher Diskusprothese, sonstige
84.14↔	Transmalleoläre Amputation im Sprunggelenk	84.80.00↔	Einsetzen oder Ersetzen von interspinösen Implantaten, n.n.bez.
84.15↔	Sonstige Unterschenkel-Amputation	84.80.10↔	Einsetzen eines interspinösen Spreizers, 1 Segment
84.16↔	Knie-Exartikulation	84.80.11↔	Einsetzen von interspinösen Spreizern, 2 oder mehr Segmente
84.17↔	Oberschenkel-Amputation	84.80.20↔	Ersetzen eines interspinösen Spreizers, 1 Segment
84.18↔	Hüft-Exartikulation	84.80.21↔	Ersetzen von interspinösen Spreizern, 2 oder mehr Segmente
84.19↔	Abdominopelvine Amputation	84.80.99↔	Einsetzen oder Ersetzen von interspinösen Implantaten, sonstige
84.20↔	Replantation einer Extremität, n.n.bez.	84.81.20↔	Revision von interspinösen Implantaten
84.21↔	Daumen-Replantation	84.81.99↔	Revision von interspinösen Implantaten, sonstige
84.22↔	Finger-Replantation (ausser Daumen)	84.82↔	Einsetzen oder Ersetzen von Vorrichtung(en) zur dynamischen Stabilisierung mit Pedikelschrauben
84.23.00↔	Replantation von Vorderarm, Handgelenk oder Hand, n.n.bez.	84.83↔	Revision von Vorrichtung(en) zur dynamischen Stabilisierung mit Pedikelschrauben
84.23.10↔	Replantation von Vorderarm	84.84↔	Einsetzen oder Ersetzen von Facettengelenksprothesen
84.23.12↔	Replantation von der Mittelhand	84.85↔	Revision von Facettengelenksprothesen
84.23.13↔	Replantation vom Handgelenk	84.92↔	Trennung von eineiigen siamesischen Zwillingen
84.23.99↔	Replantation von Vorderarm, Handgelenk oder Hand, sonstige	84.93↔	Trennung von zweieiigen siamesischen Zwillingen
84.24.00↔	Replantation im Ellenbogenbereich oder Oberarm, n.n.bez.	84.99.14↔	Borggreve-Plastik
84.24.11↔	Replantation im Ellenbogenbereich	85.24↔	Exzision von ektopischem Mammagewebe
84.24.12↔	Replantation vom Oberarm	85.25↔	Exzision einer Brustwarze
84.24.99↔	Replantation im Ellenbogenbereich oder Oberarm, sonstige	85.26↔	Partielle Mastektomie
84.25↔	Zehen-Replantation	85.30↔	Mammareduktionsplastik und subkutane Mastektomie, n.n.bez.
84.26↔	Fuss-Replantation	85.31↔	Mammareduktionsplastik
84.27.00↔	Replantation von Unterschenkel oder Sprunggelenk, n.n.bez.	85.34.00↔	Subkutane Mastektomie, n.n.bez.
84.27.11↔	Replantation im Kniebereich	85.34.11↔	Hautsparende Mastektomie mit kompletter Resektion des Drüsengewebes, ohne weitere Massnahmen
84.27.12↔	Replantation vom Unterschenkel		
84.27.99↔	Replantation von Unterschenkel oder Sprunggelenk, sonstige		

85.34.12↔	Hautsparende Mastektomie mit kompletter Resektion des Drüsengewebes, mit Straffung des Hautmantels	86.4x.17↔	Radikale Exzision einer Hautläsion an Leisten- und Genitalregion und Gesäss mit histographischer Kontrolle
85.34.13↔	Hautsparende Mastektomie mit kompletter Resektion des Drüsengewebes, mit Straffung des Hautmantels und Bildung eines gestielten Corium-cutis-Lappens	86.4x.18↔	Radikale Exzision einer Hautläsion der unteren Extremität mit histographischer Kontrolle
85.34.21↔	Brustwarzenerhaltende Mastektomie mit kompletter Resektion des Drüsengewebes, ohne weitere Massnahmen	86.4x.19↔	Radikale Exzision einer Hautläsion anderer Lokalisation mit histographischer Kontrolle
85.34.22↔	Brustwarzenerhaltende Mastektomie mit kompletter Resektion des Drüsengewebes, mit Straffung des Hautmantels	86.4x.20↔	Radikale Exzision einer Hautläsion am Kopf mit Transplantation oder Transposition von Haut
85.34.23↔	Brustwarzenerhaltende Mastektomie mit kompletter Resektion des Drüsengewebes, mit Straffung des Hautmantels und Bildung eines gestielten Corium-cutis-Lappens	86.4x.21↔	Radikale Exzision einer Hautläsion des Halses mit Transplantation oder Transposition von Haut
85.34.99↔	Subkutane Mastektomie, sonstige	86.4x.22↔	Radikale Exzision einer Hautläsion an Schulter und Axilla mit Transplantation oder Transposition von Haut
85.37↔	Mastektomie bei Gynäkomastie	86.4x.23↔	Radikale Exzision einer Hautläsion an Oberarm und Ellenbogen mit Transplantation oder Transposition von Haut
85.39↔	Mammareduktionsplastik und subkutane Mastektomie, sonstige	86.4x.24↔	Radikale Exzision einer Hautläsion des Unterarmes mit Transplantation oder Transposition von Haut
85.40↔	Mastektomie, n.n.bez.	86.4x.25↔	Radikale Exzision einer Hautläsion der Hand mit Transplantation oder Transposition von Haut
85.41↔	Einfache Mastektomie	86.4x.26↔	Radikale Exzision einer Hautläsion an Brustwand und Rücken mit Transplantation oder Transposition von Haut
85.43↔	Modifizierte radikale Mastektomie	86.4x.27↔	Radikale Exzision einer Hautläsion an die Bauchregion mit Transplantation oder Transposition von Haut
85.45.00↔	Radikale Mastektomie, n.n.bez.	86.4x.28↔	Radikale Exzision einer Hautläsion der Leisten- und Genitalregion mit Transplantation oder Transposition von Haut
85.45.10↔	Radikale Mastektomie ohne Brustwandteilresektion	86.4x.29↔	Radikale Exzision einer Hautläsion anderer Lokalisation mit Transplantation oder Transposition von Haut
85.45.11↔	Radikale Mastektomie mit Brustwandteilresektion	86.4x.2a↔	Radikale Exzision einer Hautläsion am Gesäss mit Transplantation oder Transposition von Haut
85.45.99↔	Radikale Mastektomie, sonstige	86.4x.2b↔	Radikale Exzision einer Hautläsion der unteren Extremität mit Transplantation oder Transposition von Haut
85.47↔	Erweiterte radikale Mastektomie	86.61.10↔	Kleinflächiges Vollhauttransplantat an die Hand
85.49↔	Mastektomie, sonstige	86.61.20↔	Grossflächiges Vollhauttransplantat an die Hand
85.50↔	Augmentationsmammoplastik, n.n.bez.	86.61.99↔	Vollhauttransplantat an die Hand, sonstige
85.51↔	Intramammäre Injektion zur Augmentation	86.62.10↔	Kleinflächiges Spalthauttransplantat an die Hand
85.53.00↔	Prothesenimplantation an der Mamma, n.n.bez.	86.62.20↔	Grossflächiges Spalthauttransplantat an die Hand
85.53.10↔	Prothesenimplantation an der Mamma, nach Mastektomie	86.62.99↔	Sonstiges Hauttransplantat an die Hand, sonstiges
85.53.99↔	Prothesenimplantation an der Mamma, sonstige	86.63.10↔	Kleinflächiges Vollhauttransplantat an den Kopf (außer Lippe und Mund)
85.59↔	Augmentationsmammoplastik, sonstige	86.63.11↔	Kleinflächiges Vollhauttransplantat an den Hals
85.6↔	Mastopexie	86.63.12↔	Kleinflächiges Vollhauttransplantat an Schulter und Oberarm
85.82↔	Spalthauttransplantat an die Mamma	86.63.13↔	Kleinflächiges Vollhauttransplantat an den Unterarm
85.83↔	Vollhauttransplantat an die Mamma	86.63.15↔	Kleinflächiges Vollhauttransplantat an Brustwand, Bauch und Rücken
85.84↔	Mammarekonstruktion mit gestieltem Hautlappen	86.63.16↔	Kleinflächiges Vollhauttransplantat an die Leisten- und Genitalregion
85.85↔	Mammarekonstruktion mit gestielten Muskellappen	86.63.17↔	Kleinflächiges Vollhauttransplantat an das Gesäss
85.86↔	Transplantation einer Brustwarze	86.63.18↔	Kleinflächiges Vollhauttransplantat an Oberschenkel und Unterschenkel
85.87.10↔	Naht an der Brustwarze (nach Verletzung)	86.63.19↔	Kleinflächiges Vollhauttransplantat an andere Lokalisation
85.87.22↔	Plastische Rekonstruktion der Brustwarze mit lokalem Lappen	86.63.1a↔	Kleinflächiges Vollhauttransplantat am Fuss
85.87.23↔	Plastische Rekonstruktion der Brustwarze mit freiem Lappen	86.63.20↔	Grossflächiges Vollhauttransplantat an den Kopf (ausser Lippe und Mund)
85.87.32↔	Plastische Rekonstruktion des Warzenvorhofs mit lokalem Lappen	86.63.21↔	Grossflächiges Vollhauttransplantat an den Hals
85.87.33↔	Plastische Rekonstruktion des Warzenvorhofs mit freiem Lappen	86.63.22↔	Grossflächiges Vollhauttransplantat an Schulter und Oberarm
85.89.00↔	Sonstige Mammoplastik, n.n.bez.	86.63.23↔	Grossflächiges Vollhauttransplantat an den Unterarm
85.89.10↔	Mammoplastik mit freiem Haut-Muskel-Transplantat	86.63.25↔	Grossflächiges Vollhauttransplantat an Brustwand, Bauch und Rücken
85.89.11↔	Mammoplastik mit gestieltem Haut-Muskel-Transplantat (myokutaner Lappen), ohne Prothesenimplantation	86.63.26↔	Grossflächiges Vollhauttransplantat an die Leisten- und Genitalregion
85.89.13↔	Mammoplastik mit Omentumlappen	86.63.27↔	Grossflächiges Vollhauttransplantat an das Gesäss
85.89.20↔	Mammoplastik mittels Lappenplastik mit mikrovaskulärer Anastomosierung, n.n.bez.	86.63.28↔	Grossflächiges Vollhauttransplantat an Oberschenkel und Unterschenkel
85.89.21↔	Deep inferior epigastric perforator flap (DIEP)	86.63.29↔	Grossflächiges Vollhauttransplantat, andere Lokalisation
85.89.22↔	Superficial inferior epigastric artery flap (SIEA)	86.63.2a↔	Grossflächiges Vollhauttransplantat an den Fuss
85.89.23↔	Muskulokutane Gracilis-Lappenplastik	86.63.99↔	Vollhauttransplantat an andere Lokalisationen, sonstige
85.89.24↔	Superior gluteal artery perforator flap (S-GAP)	86.65.10↔	Kleinflächige heterologe Hauttransplantation an den Kopf
85.89.25↔	Inferior gluteal artery perforator flap (I-GAP)	86.65.11↔	Kleinflächige heterologe Hauttransplantation an den Hals
85.89.29↔	Mammoplastik mittels Lappenplastik mit mikrovaskulärer Anastomosierung, sonstige	86.65.12↔	Kleinflächige heterologe Hauttransplantation an Schulter und Oberarm
85.89.99↔	Sonstige Mammoplastik, sonstige	86.65.13↔	Kleinflächige heterologe Hauttransplantation an den Unterarm
85.93↔	Revision ohne Ersatz eines Mammaimplantats	86.65.14↔	Kleinflächige heterologe Hauttransplantation an die Hand
85.94.00↔	Entfernung eines Mammaimplantats, n.n.bez.		
85.94.11↔	Entfernung eines Mammaimplantats, mit Kapsulotomie		
85.94.12↔	Entfernung eines Mammaimplantats mit partieller Kapsulektomie		
85.94.13↔	Entfernung eines Mammaimplantats mit totaler Kapsulektomie		
85.94.99↔	Entfernung eines Mammaimplantats, sonstige		
85.95↔	Einsetzen eines Gewebeexpanders in die Mamma		
86.4x.10↔	Radikale Exzision einer Hautläsion am Kopf mit histographischer Kontrolle		
86.4x.11↔	Radikale Exzision einer Hautläsion des Halses mit histographischer Kontrolle		
86.4x.13↔	Radikale Exzision einer Hautläsion an Unterarm und Hand mit histographischer Kontrolle		

86.65.15↔	Kleinflächige heterologe Hauttransplantation an Brustwand und Rücken	86.69.23↔	Grossflächige Spalthauttransplantation am Unterarm
86.65.16↔	Kleinflächige heterologe Hauttransplantation an die Bauchregion	86.69.25↔	Grossflächige Spalthauttransplantation an Brustwand und Rücken
86.65.17↔	Kleinflächige heterologe Hauttransplantation an die untere Extremität	86.69.26↔	Grossflächige Spalthauttransplantation an der Bauchregion
86.65.19↔	Kleinflächige heterologe Hauttransplantation an andere Lokalisation	86.69.27↔	Grossflächige Spalthauttransplantation an der Leisten- und Genitalregion
86.65.20↔	Grossflächige heterologe Hauttransplantation am Kopf	86.69.28↔	Grossflächige Spalthauttransplantation am Gesäss
86.65.21↔	Grossflächige heterologe Hauttransplantation am Hals	86.69.29↔	Grossflächige Spalthauttransplantation, andere Lokalisation
86.65.22↔	Grossflächige heterologe Hauttransplantation an Schulter und Oberarm	86.69.2a↔	Grossflächige Spalthauttransplantation an Oberschenkel und Unterschenkel
86.65.23↔	Grossflächige heterologe Hauttransplantation am Unterarm	86.69.2b↔	Grossflächige Spalthauttransplantation am Fuss
86.65.24↔	Grossflächige heterologe Hauttransplantation an der Hand	86.71↔	Herauspräparieren und Vorbereiten von gestielten oder freien Lappen
86.65.25↔	Grossflächige heterologe Hauttransplantation an Brustwand und Rücken	86.72↔	Verschiebung eines gestielten Lappens
86.65.26↔	Grossflächige heterologe Hauttransplantation an der Bauchregion	86.73.00↔	Anbringen von gestieltem oder freiem Lappen an die Hand, n.n.bez.
86.65.27↔	Grossflächige heterologe Hauttransplantation an der unteren Extremität	86.73.11↔	Kleinflächige Verschiebe-Rotationsplastik an die Hand
86.65.29↔	Grossflächige heterologe Hauttransplantation, andere Lokalisation	86.73.12↔	Kleinflächige Transpositionsplastik an die Hand
86.65.30↔	Transplantation von Schweinehaut	86.73.13↔	Kleinflächige Insellappenplastik an die Hand
86.65.40↔	Permanenter Hautersatz durch zweischichtiges Dermis-Epidermis-Ersatzmaterial	86.73.20↔	Grossflächige Dehnungsplastik an der Hand
86.65.99↔	Heterologe Hauttransplantation, sonstige	86.73.21↔	Grossflächige Verschiebe-Rotationsplastik an der Hand
86.66.10↔	Kleinflächige homologe Hauttransplantation an den Kopf	86.73.22↔	Grossflächige Transpositionsplastik an der Hand
86.66.11↔	Kleinflächige homologe Hauttransplantation an den Hals	86.73.23↔	Grossflächige Insellappenplastik an der Hand
86.66.12↔	Kleinflächige homologe Hauttransplantation an Schulter und Oberarm	86.73.24↔	Grossflächige Z-Plastik an der Hand
86.66.13↔	Kleinflächige homologe Hauttransplantation an den Unterarm	86.73.29↔	Sonstige lokale Lappenplastik an die Hand
86.66.14↔	Kleinflächige homologe Hauttransplantation an die Hand	86.73.30↔	Anbringen von freiem Lappen mit mikrovasculärer Anastomosierung an die Hand
86.66.15↔	Kleinflächige homologe Hauttransplantation an Brustwand und Rücken	86.73.40↔	Anbringen von gestieltem regionalem oder gestieltem Fernlappen an die Hand
86.66.16↔	Kleinflächige homologe Hauttransplantation an die Bauchregion	86.73.99↔	Anbringen von gestielten oder freien Lappen an die Hand, sonstige
86.66.17↔	Kleinflächige homologe Hauttransplantation an die untere Extremität	86.74.20↔	Kleinflächige Verschiebe-Rotationsplastik am Kopf (außer Lippe und Mund)
86.66.19↔	Kleinflächige homologe Hauttransplantation an andere Lokalisation	86.74.21↔	Kleinflächige Verschiebe-Rotationsplastik am Hals
86.66.20↔	Grossflächige homologe Hauttransplantation am Kopf	86.74.22↔	Kleinflächige Verschiebe-Rotationsplastik an Schulter und Oberarm
86.66.21↔	Grossflächige homologe Hauttransplantation am Hals	86.74.23↔	Kleinflächige Verschiebe-Rotationsplastik am Unterarm
86.66.22↔	Grossflächige homologe Hauttransplantation an Schulter und Oberarm	86.74.25↔	Kleinflächige Verschiebe-Rotationsplastik an Brustwand und Rücken
86.66.23↔	Grossflächige homologe Hauttransplantation am Unterarm	86.74.26↔	Kleinflächige Verschiebe-Rotationsplastik an der Bauchregion
86.66.24↔	Grossflächige homologe Hauttransplantation an der Hand	86.74.27↔	Kleinflächige Verschiebe-Rotationsplastik an der Leisten- und Genitalregion
86.66.25↔	Grossflächige homologe Hauttransplantation an Brustwand und Rücken	86.74.28↔	Kleinflächige Verschiebe-Rotationsplastik am Gesäss
86.66.26↔	Grossflächige homologe Hauttransplantation an der Bauchregion	86.74.29↔	Kleinflächige Verschiebe-Rotationsplastik, an andere Lokalisationen
86.66.27↔	Grossflächige homologe Hauttransplantation an der unteren Extremität	86.74.2a↔	Kleinflächige Verschiebe-Rotationsplastik an Oberschenkel und Unterschenkel
86.66.29↔	Grossflächige homologe Hauttransplantation, andere Lokalisation	86.74.2b↔	Kleinflächige Verschiebe-Rotationsplastik am Fuss
86.66.99↔	Homologe Hauttransplantation, sonstige	86.74.30↔	Kleinflächige Transpositionsplastik am Kopf (außer Lippe und Mund)
86.69.10↔	Kleinflächige Spalthauttransplantation an den Kopf (außer Lippe und Mund)	86.74.31↔	Kleinflächige Transpositionsplastik am Hals
86.69.11↔	Kleinflächige Spalthauttransplantation an den Hals	86.74.32↔	Kleinflächige Transpositionsplastik an Schulter und Oberarm
86.69.12↔	Kleinflächige Spalthauttransplantation an Schulter und Oberarm	86.74.33↔	Kleinflächige Transpositionsplastik am Unterarm
86.69.13↔	Kleinflächige Spalthauttransplantation an den Unterarm	86.74.34↔	Kleinflächige Transpositionsplastik an Brustwand und Rücken
86.69.15↔	Kleinflächige Spalthauttransplantation an Brustwand und Rücken	86.74.35↔	Kleinflächige Transpositionsplastik an der Bauchregion
86.69.16↔	Kleinflächige Spalthauttransplantation an der Bauchregion	86.74.36↔	Kleinflächige Transpositionsplastik an der Leisten- und Genitalregion
86.69.17↔	Kleinflächige Spalthauttransplantation an die Leisten- und Genitalregion	86.74.37↔	Kleinflächige Transpositionsplastik am Gesäss
86.69.18↔	Kleinflächige Spalthauttransplantation an Oberschenkel und Unterschenkel	86.74.38↔	Kleinflächige Transpositionsplastik an Oberschenkel und Unterschenkel
86.69.19↔	Kleinflächige Spalthauttransplantation an andere Lokalisation	86.74.39↔	Kleinflächige Transpositionsplastik, an andere Lokalisationen
86.69.1a↔	Kleinflächige Spalthauttransplantation am Fuss	86.74.3a↔	Kleinflächige Transpositionsplastik am Fuss
86.69.20↔	Grossflächige Spalthauttransplantation am Kopf (ausser Lippe und Mund)	86.74.40↔	Kleinflächige Insellappenplastik am Kopf (außer Lippe und Mund)
86.69.21↔	Grossflächige Spalthauttransplantation am Hals	86.74.41↔	Kleinflächige Insellappenplastik am Hals
86.69.22↔	Grossflächige Spalthauttransplantation an Schulter und Oberarm	86.74.42↔	Kleinflächige Insellappenplastik an Schulter und Oberarm
		86.74.43↔	Kleinflächige Insellappenplastik am Unterarm
		86.74.44↔	Kleinflächige Insellappenplastik an Brustwand und Rücken
		86.74.45↔	Kleinflächige Insellappenplastik an der Bauchregion
		86.74.46↔	Kleinflächige Insellappenplastik an der Leisten- und Genitalregion

86.74.47↔	Kleinflächige Insellappenplastik am Gesäss	86.76.41↔	Grossflächige Insellappenplastik am Hals
86.74.48↔	Kleinflächige Insellappenplastik an Oberschenkel und Unterschenkel	86.76.42↔	Grossflächige Insellappenplastik an Schulter und Oberarm
86.74.49↔	Kleinflächige Insellappenplastik, an andere Lokalisationen	86.76.43↔	Grossflächige Insellappenplastik am Unterarm
86.74.4a↔	Kleinflächige Insellappenplastik am Fuss	86.76.44↔	Grossflächige Insellappenplastik an Brustwand und Rücken
86.74.99↔	Anbringen von gestieltem oder freiem Lappen an andere Lokalisationen, sonstige	86.76.45↔	Grossflächige Insellappenplastik an der Bauchregion
86.75.10↔	Revision von gestieltem oder freiem Lappen oder freiem Hauttransplantat des Kopfes	86.76.46↔	Grossflächige Insellappenplastik an der Leisten- und Genitalregion
86.75.11↔	Revision von gestieltem oder freiem Lappen oder freiem Hauttransplantat des Halses	86.76.47↔	Grossflächige Insellappenplastik am Gesäss
86.75.12↔	Revision von gestieltem oder freiem Lappen oder freiem Hauttransplantat von Schulter und Oberarm	86.76.48↔	Grossflächige Insellappenplastik an Oberschenkel und Unterschenkel
86.75.13↔	Revision von gestieltem oder freiem Lappen oder freiem Hauttransplantat des Unterarmes	86.76.49↔	Grossflächige Insellappenplastik, andere Lokalisation
86.75.14↔	Revision von gestieltem oder freiem Lappen oder freiem Hauttransplantat der Hand	86.76.4a↔	Grossflächige Insellappenplastik am Fuss
86.75.15↔	Revision von gestieltem oder freiem Lappen oder freiem Hauttransplantat der Brustwand und Rücken	86.76.99↔	Anbringen von gestieltem oder freiem Lappen an anderen Lokalisationen, grossflächig, sonstige
86.75.16↔	Revision von gestieltem oder freiem Lappen oder freiem Hauttransplantat der Bauchregion	86.77.10↔	Sonstige lokale Lappenplastik am Kopf (außer Lippe und Mund)
86.75.17↔	Revision von gestieltem oder freiem Lappen oder freiem Hauttransplantat der unteren Extremität	86.77.11↔	Sonstige lokale Lappenplastik am Hals
86.75.19↔	Revision von gestieltem oder freiem Lappen oder freiem Hauttransplantat anderer Lokalisation	86.77.12↔	Sonstige lokale Lappenplastik an Schulter und Oberarm
86.75.99↔	Revision von gestieltem oder freiem Lappen, sonstige	86.77.13↔	Sonstige lokale Lappenplastik am Unterarm
86.76.10↔	Grossflächige Dehnungsplastik am Kopf (ausser Lippe und Mund)	86.77.14↔	Sonstige lokale Lappenplastik an Brustwand und Rücken
86.76.11↔	Grossflächige Dehnungsplastik am Hals	86.77.15↔	Sonstige lokale Lappenplastik an der Bauchregion
86.76.12↔	Grossflächige Dehnungsplastik an Schulter und Oberarm	86.77.16↔	Sonstige lokale Lappenplastik an der Leisten- und Genitalregion
86.76.13↔	Grossflächige Dehnungsplastik am Unterarm	86.77.17↔	Sonstige lokale Lappenplastik am Gesäss
86.76.14↔	Grossflächige Dehnungsplastik an Brustwand und Rücken	86.77.18↔	Sonstige lokale Lappenplastik an Oberschenkel und Unterschenkel
86.76.15↔	Grossflächige Dehnungsplastik an der Bauchregion	86.77.19↔	Sonstige lokale Lappenplastik, an andere Lokalisationen
86.76.16↔	Grossflächige Dehnungsplastik an der Leisten- und Genitalregion	86.77.1a↔	Sonstige lokale Lappenplastik am Fuss
86.76.17↔	Grossflächige Dehnungsplastik am Gesäss	86.78.10↔	Anbringen von freiem Lappen mit mikrovaskulärer Anastomosierung am Kopf (außer Lippe und Mund)
86.76.19↔	Grossflächige Dehnungsplastik, andere Lokalisation	86.78.11↔	Anbringen von freiem Lappen mit mikrovaskulärer Anastomosierung am Hals
86.76.1a↔	Grossflächige Dehnungsplastik an Oberschenkel und Unterschenkel	86.78.12↔	Anbringen von freiem Lappen mit mikrovaskulärer Anastomosierung an Schulter und Oberarm
86.76.1b↔	Grossflächige Dehnungsplastik am Fuss	86.78.13↔	Anbringen von freiem Lappen mit mikrovaskulärer Anastomosierung am Unterarm
86.76.20↔	Grossflächige Verschiebe-Rotationsplastik am Kopf (ausser Lippe und Mund)	86.78.14↔	Anbringen von freiem Lappen mit mikrovaskulärer Anastomosierung an Brustwand und Rücken
86.76.21↔	Grossflächige Verschiebe-Rotationsplastik am Hals	86.78.15↔	Anbringen von freiem Lappen mit mikrovaskulärer Anastomosierung an Bauchregion
86.76.22↔	Grossflächige Verschiebe-Rotationsplastik an Schulter und Oberarm	86.78.16↔	Anbringen von freiem Lappen mit mikrovaskulärer Anastomosierung an der Leisten- und Genitalregion
86.76.23↔	Grossflächige Verschiebe-Rotationsplastik am Unterarm	86.78.17↔	Anbringen von freiem Lappen mit mikrovaskulärer Anastomosierung am Gesäss
86.76.24↔	Grossflächige Verschiebe-Rotationsplastik an Brustwand und Rücken	86.78.18↔	Anbringen von freiem Lappen mit mikrovaskulärer Anastomosierung an der unteren Extremität
86.76.25↔	Grossflächige Verschiebe-Rotationsplastik an der Bauchregion	86.78.19↔	Anbringen von freiem Lappen mit mikrovaskulärer Anastomosierung an andere Lokalisation
86.76.26↔	Grossflächige Verschiebe-Rotationsplastik an der Leisten- und Genitalregion	86.78.20↔	Anbringen von gestieltem regionalem Lappen oder gestieltem Fernlappen am Kopf (außer Lippe und Mund)
86.76.27↔	Grossflächige Verschiebe-Rotationsplastik am Gesäss	86.78.21↔	Anbringen von gestieltem regionalem Lappen oder gestieltem Fernlappen am Hals
86.76.28↔	Grossflächige Verschiebe-Rotationsplastik an Oberschenkel und Unterschenkel	86.78.22↔	Anbringen von gestieltem regionalem Lappen oder gestieltem Fernlappen an Schulter und Oberarm
86.76.29↔	Grossflächige Verschiebe-Rotationsplastik, andere Lokalisation	86.78.23↔	Anbringen von gestieltem regionalem Lappen oder gestieltem Fernlappen am Unterarm
86.76.2a↔	Grossflächige Verschiebe-Rotationsplastik am Fuss	86.78.24↔	Anbringen von gestieltem regionalem Lappen oder gestieltem Fernlappen an Brustwand und Rücken
86.76.30↔	Grossflächige Transpositionsplastik am Kopf (ausser Lippe und Mund)	86.78.25↔	Anbringen von gestieltem regionalem Lappen oder gestieltem Fernlappen an die Bauchregion
86.76.31↔	Grossflächige Transpositionsplastik am Hals	86.78.26↔	Anbringen von gestieltem regionalem Lappen oder gestieltem Fernlappen an der Leisten- und Genitalregion
86.76.32↔	Grossflächige Transpositionsplastik an Schulter und Oberarm	86.78.27↔	Anbringen von gestieltem regionalem Lappen oder gestieltem Fernlappen am Gesäss
86.76.33↔	Grossflächige Transpositionsplastik am Unterarm	86.78.28↔	Anbringen von gestieltem regionalem Lappen oder gestieltem Fernlappen an der unteren Extremität
86.76.34↔	Grossflächige Transpositionsplastik an Brustwand und Rücken	86.78.29↔	Anbringen von gestieltem regionalem Lappen oder gestieltem Fernlappen an andere Lokalisation
86.76.35↔	Grossflächige Transpositionsplastik an der Bauchregion	86.78.40↔	Anbringen von sonstigem gestielten oder freien Lappen am Kopf (außer Lippe und Mund)
86.76.36↔	Grossflächige Transpositionsplastik an der Leisten- und Genitalregion	86.78.41↔	Anbringen von sonstigem gestielten oder freien Lappen am Hals
86.76.37↔	Grossflächige Transpositionsplastik am Gesäss	86.78.42↔	Anbringen von sonstigem gestielten oder freien Lappen an Schulter und Oberarm
86.76.38↔	Grossflächige Transpositionsplastik an Oberschenkel und Unterschenkel		
86.76.39↔	Grossflächige Transpositionsplastik, andere Lokalisation		
86.76.3a↔	Grossflächige Transpositionsplastik am Fuss		
86.76.40↔	Grossflächige Insellappenplastik am Kopf (ausser Lippe und Mund)		

86.78.43↔	Anbringen von sonstigem gestielten oder freien Lappen am Unterarm	86.88.27↔	Kleinflächige temporäre Weichteildeckung durch Kombination mehrerer Verfahren an der unteren Extremität
86.78.44↔	Anbringen von sonstigem gestielten oder freien Lappen an Brustwand und Rücken	86.88.29↔	Kleinflächige temporäre Weichteildeckung durch Kombination mehrerer Verfahren an anderer Lokalisation
86.78.45↔	Anbringen von sonstigem gestielten oder freien Lappen an die Bauchregion	86.88.30↔	Grossflächige Weichteildeckung durch kultivierte Keratinozyten an anderen Teilen des Kopfes
86.78.46↔	Anbringen von sonstigem gestielten oder freien Lappen an der Leisten- und Genitalregion	86.88.31↔	Grossflächige Weichteildeckung durch kultivierte Keratinozyten am Hals
86.78.47↔	Anbringen von sonstigem gestielten oder freien Lappen am Gesäss	86.88.32↔	Grossflächige Weichteildeckung durch kultivierte Keratinozyten an Schulter und Oberarm
86.78.48↔	Anbringen von sonstigem gestielten oder freien Lappen an der unteren Extremität	86.88.33↔	Grossflächige Weichteildeckung durch kultivierte Keratinozyten am Unterarm
86.78.49↔	Anbringen von sonstigem gestielten oder freien Lappen an andere Lokalisation	86.88.34↔	Grossflächige Weichteildeckung durch kultivierte Keratinozyten an der Hand
86.81↔	Straffungsoperation am Gesicht	86.88.35↔	Grossflächige Weichteildeckung durch kultivierte Keratinozyten an Brustwand und Rücken
86.82↔	Rhytidectomy am Gesicht	86.88.36↔	Grossflächige Weichteildeckung durch kultivierte Keratinozyten an der Bauchregion
86.83.11↔	Gewebereduktionsplastik an Kopf und Hals	86.88.37↔	Grossflächige Weichteildeckung durch kultivierte Keratinozyten an der unteren Extremität
86.83.12↔	Gewebereduktionsplastik an Schulter und Oberarm	86.88.39↔	Grossflächige Weichteildeckung durch kultivierte Keratinozyten, an andere Lokalisation
86.83.13↔	Gewebereduktionsplastik an Unterarm	86.88.40↔	Grossflächige temporäre Weichteildeckung durch Kombination mehrerer Verfahren an anderen Teilen des Kopfes
86.83.14↔	Gewebereduktionsplastik an Hand	86.88.41↔	Grossflächige temporäre Weichteildeckung durch Kombination mehrerer Verfahren am Hals
86.83.1a↔	Gewebereduktionsplastik am Bauch	86.88.42↔	Grossflächige temporäre Weichteildeckung durch Kombination mehrerer Verfahren an Schulter und Oberarm
86.83.1b↔	Gewebereduktionsplastik an Rücken oder Flanke	86.88.43↔	Grossflächige temporäre Weichteildeckung durch Kombination mehrerer Verfahren am Unterarm
86.83.1c↔	Gewebereduktionsplastik gleichzeitig Bauch, Flanke sowie Rücken	86.88.44↔	Grossflächige temporäre Weichteildeckung durch Kombination mehrerer Verfahren an der Hand
86.83.1d↔	Gewebereduktionsplastik an der Leisten- und Genitalregion	86.88.45↔	Grossflächige temporäre Weichteildeckung durch Kombination mehrerer Verfahren an Brustwand und Rücken
86.83.1e↔	Gewebereduktionsplastik am Gesäss	86.88.46↔	Grossflächige temporäre Weichteildeckung durch Kombination mehrerer Verfahren an der Bauchregion
86.83.1f↔	Gewebereduktionsplastik an Oberschenkel	86.88.47↔	Grossflächige temporäre Weichteildeckung durch Kombination mehrerer Verfahren an der unteren Extremität
86.83.1g↔	Gewebereduktionsplastik an Unterschenkel und Fuss	86.88.49↔	Grossflächige temporäre Weichteildeckung durch Kombination mehrerer Verfahren, andere Lokalisation
86.85.30↔	Trennung einer kompletten Syndaktylie mit Verschiebeplastik, Kuppenplastik oder Seitenbandrekonstruktion, der Hand	86.88.90↔	Sonstige temporäre Weichteildeckung am Kopf
86.85.40↔	Trennung einer kompletten Syndaktylie mit Verschiebeplastik, Kuppenplastik oder Seitenbandrekonstruktion, des Fusses	86.88.91↔	Sonstige temporäre Weichteildeckung am Hals
86.85.50↔	Resektion gedoppelter Anteile bei Syndaktylie oder Polydaktylie mit Gelenkrekonstruktion, der Hand	86.88.92↔	Sonstige temporäre Weichteildeckung an Schulter und Oberarm
86.85.60↔	Resektion gedoppelter Anteile bei Syndaktylie oder Polydaktylie mit Gelenkrekonstruktion, des Fusses	86.88.93↔	Sonstige temporäre Weichteildeckung am Unterarm
86.85.70↔	Korrektur einer Polysyndaktylie durch Fusion gedoppelter Anteile, der Hand	86.88.94↔	Sonstige temporäre Weichteildeckung an der Hand
86.85.80↔	Korrektur einer Polysyndaktylie durch Fusion gedoppelter Anteile, des Fusses	86.88.95↔	Sonstige temporäre Weichteildeckung an Brustwand und Rücken
86.88.10↔	Kleinflächige Weichteildeckung durch kultivierte Keratinozyten am Kopf	86.88.96↔	Sonstige temporäre Weichteildeckung an der Bauchregion
86.88.11↔	Kleinflächige Weichteildeckung durch kultivierte Keratinozyten am Hals	86.88.97↔	Sonstige temporäre Weichteildeckung an der unteren Extremität
86.88.12↔	Kleinflächige Weichteildeckung durch kultivierte Keratinozyten an Schulter und Oberarm	86.89.80↔	Revision einer Hautplastik am Kopf
86.88.13↔	Kleinflächige Weichteildeckung durch kultivierte Keratinozyten am Unterarm	86.89.84↔	Revision einer Hautplastik am Unterarm
86.88.14↔	Kleinflächige Weichteildeckung durch kultivierte Keratinozyten an der Hand	86.89.85↔	Revision einer Hautplastik an der Hand
86.88.15↔	Kleinflächige Weichteildeckung durch kultivierte Keratinozyten an Brustwand und Rücken	86.89.87↔	Revision einer Hautplastik an der Leisten- und Genitalregion und am Gesäss
86.88.16↔	Kleinflächige Weichteildeckung durch kultivierte Keratinozyten an der Bauchregion	86.89.88↔	Revision einer Hautplastik an der unteren Extremität
86.88.17↔	Kleinflächige Weichteildeckung durch kultivierte Keratinozyten an der unteren Extremität	86.89.89↔	Revision einer Hautplastik an anderer Lokalisation
86.88.19↔	Kleinflächige Weichteildeckung durch kultivierte Keratinozyten an anderer Lokalisation	86.91↔	Exzision von Haut zur Transplantation
86.88.20↔	Kleinflächige temporäre Weichteildeckung durch Kombination mehrerer Verfahren am Kopf	86.93.10↔	Einsetzen eines Gewebeexpanders am Kopf
86.88.21↔	Kleinflächige temporäre Weichteildeckung durch Kombination mehrerer Verfahren am Hals	86.93.11↔	Einsetzen eines Gewebeexpanders am Hals
86.88.22↔	Kleinflächige temporäre Weichteildeckung durch Kombination mehrerer Verfahren an Schulter und Oberarm	86.93.12↔	Einsetzen eines Gewebeexpanders an Schulter und Oberarm
86.88.23↔	Kleinflächige temporäre Weichteildeckung durch Kombination mehrerer Verfahren am Unterarm	86.93.13↔	Einsetzen eines Gewebeexpanders am Unterarm
86.88.24↔	Kleinflächige temporäre Weichteildeckung durch Kombination mehrerer Verfahren an der Hand	86.93.14↔	Einsetzen eines Gewebeexpanders an der Hand
86.88.25↔	Kleinflächige temporäre Weichteildeckung durch Kombination mehrerer Verfahren an Brustwand und Rücken	86.93.15↔	Einsetzen eines Gewebeexpanders an Brustwand und Rücken
86.88.26↔	Kleinflächige temporäre Weichteildeckung durch Kombination mehrerer Verfahren an der Bauchregion	86.93.16↔	Einsetzen eines Gewebeexpanders an der Bauchregion
		86.93.18↔	Einsetzen eines Gewebeexpanders an der unteren Extremität
		86.93.99↔	Einsetzen eines Gewebeexpanders, sonstige
		86.94.00↔	Einsetzen oder Ersetzen von Pulsgenerator eines Neurostimulators, Einzelelektrodensystem, nicht spezifiziert ob aufladbar, n.n.bez.
		86.94.10↔	Einsetzen von Pulsgenerator eines intrakraniellen Neurostimulators, Einzelelektrodensystem, nicht wiederaufladbar

86.94.11↔	Einsetzen von Pulsgenerator eines epiduralen Neurostimulators, Einzelelektrodensystem, nicht wiederaufladbar	92.23.03↔	Telekobaltgerät mehr als 4 Bestrahlungsfelder oder 3D-geplante Bestrahlung
86.94.12↔	Einsetzen von Pulsgenerator eines peripheren Neurostimulators, Einzelelektrodensystem, nicht wiederaufladbar	92.23.08↔	Hochvoltstrahlentherapie, andere Isotope
86.94.20↔	Ersetzen von Pulsgenerator eines intrakraniellen Neurostimulators, Einzelelektrodensystem, nicht wiederaufladbar	92.23.09↔	Telekobaltgerät, sonstige
86.94.21↔	Ersetzen von Pulsgenerator eines epiduralen Neurostimulators, Einzelelektrodensystem, nicht wiederaufladbar	92.24.00↔	Teleradiotherapie mit Photonen, Linearbeschleuniger, n.n.bez.
86.94.22↔	Ersetzen von Pulsgenerator eines peripheren Neurostimulators, Einzelelektrodensystem, nicht wiederaufladbar	92.24.01↔	Teleradiotherapie mit Photonen, Linearbeschleuniger, Grossfeldbestrahlung
86.94.99↔	Einsetzen oder Ersetzen von Pulsgenerator eines Neurostimulators, Einzelelektrodensystem, nicht spezifiziert ob aufladbar, sonstige	92.24.02↔	Teleradiotherapie mit Photonen, Linearbeschleuniger, Halbkörperbestrahlung
86.95.00↔	Einsetzen oder Ersetzen von Pulsgenerator eines Neurostimulators, Mehrelektrodensystem, nicht spezifiziert ob aufladbar, n.n.bez.	92.24.03↔	Teleradiotherapie mit Photonen, Linearbeschleuniger, Ganzkörperbestrahlung
86.95.10↔	Einsetzen von Pulsgenerator eines intrakraniellen Neurostimulators, Mehrelektrodensystem, nicht wiederaufladbar	92.24.04↔	Teleradiotherapie mit Photonen, Linearbeschleuniger, Intraoperative Strahlentherapie
86.95.11↔	Einsetzen von Pulsgenerator eines epiduralen Neurostimulators, Mehrelektrodensystem, nicht wiederaufladbar	92.24.09↔	Teleradiotherapie mit Photonen, Linearbeschleuniger, sonstige
86.95.12↔	Einsetzen von Pulsgenerator eines peripheren Neurostimulators, Mehrelektrodensystem, nicht wiederaufladbar	92.24.11↔	Teleradiotherapie mit Photonen, Linearbeschleuniger, mit bildgestützter Einstellung, bis zu 2 Bestrahlungsfelder
86.95.20↔	Ersetzen von Pulsgenerator eines intrakraniellen Neurostimulators, Mehrelektrodensystem, nicht wiederaufladbar	92.24.12↔	Teleradiotherapie mit Photonen, Linearbeschleuniger, mit bildgestützter Einstellung, mehr als 2 Bestrahlungsfelder
86.95.21↔	Ersetzen von Pulsgenerator eines epiduralen Neurostimulators, Mehrelektrodensystem, nicht wiederaufladbar	92.24.13↔	Teleradiotherapie mit Photonen, Linearbeschleuniger, mit bildgestützter Einstellung, 3D-geplante Bestrahlung
86.95.22↔	Ersetzen von Pulsgenerator eines peripheren Neurostimulators, Mehrelektrodensystem, nicht wiederaufladbar	92.24.14↔	Teleradiotherapie mit Photonen, Linearbeschleuniger, mit bildgestützter Einstellung, intensitätsmodulierte Radiotherapie
86.95.99↔	Einsetzen oder Ersetzen von Pulsgenerator eines Neurostimulators, Mehrelektrodensystem, nicht spezifiziert ob aufladbar, sonstige	92.24.21↔	Teleradiotherapie mit Photonen, Linearbeschleuniger, ohne bildgestützte Einstellung, bis zu 2 Bestrahlungsfelder:
86.96.00↔	Einsetzen oder Ersetzen von sonstigem Pulsgenerator eines Neurostimulators, n.n.bez.	92.24.22↔	Teleradiotherapie mit Photonen, Linearbeschleuniger, ohne bildgestützte Einstellung, mehr als 2 Bestrahlungsfelder
86.96.10↔	Einsetzen von Pulsgenerator zur Vorderwurzelstimulation	92.24.23↔	Teleradiotherapie mit Photonen, Linearbeschleuniger, ohne bildgestützte Einstellung, 3D-geplante Bestrahlung
86.96.11↔	Einsetzen von Pulsgenerator zur Vagusnervstimulation	92.24.24↔	Teleradiotherapie mit Photonen, Linearbeschleuniger, ohne bildgestützte Einstellung, intensitätsmodulierte Radiotherapie
86.96.20↔	Ersetzen von Pulsgenerator zur Vorderwurzelstimulation	92.24.30↔	Teleradiotherapie mit Photonen, hochkomplexe Radiotherapie mit spezialisierter Ausstattung
86.96.21↔	Ersetzen von Pulsgenerator zur Vagusnervstimulation	92.25.00↔	Teleradiotherapie mit Elektronen, Linearbeschleuniger, n.n.bez.
86.96.99↔	Einsetzen oder Ersetzen von sonstigem Pulsgenerator eines Neurostimulators, sonstige	92.25.01↔	Teleradiotherapie mit Elektronen, Linearbeschleuniger, Grossfeldbestrahlung
86.97↔	Einsetzen oder Ersetzen von aufladbarem Pulsgenerator eines Neurostimulators, Einzelelektrodensystem	92.25.02↔	Teleradiotherapie mit Elektronen, Linearbeschleuniger, Halbkörperbestrahlung
86.98.00↔	Einsetzen oder Ersetzen von aufladbarem Pulsgenerator eines Neurostimulators, Mehrelektrodensystem, n.n.bez.	92.25.03↔	Teleradiotherapie mit Elektronen, Linearbeschleuniger, Ganzkörperbestrahlung
86.98.10↔	Einsetzen von aufladbarem Pulsgenerator eines intrakraniellen Neurostimulators, Mehrelektrodensystem	92.25.04↔	Teleradiotherapie mit Elektronen, Linearbeschleuniger, Intraoperative Strahlentherapie
86.98.11↔	Einsetzen von aufladbarem Pulsgenerator eines epiduralen Neurostimulators, Mehrelektrodensystem	92.25.09↔	Teleradiotherapie mit Elektronen, Linearbeschleuniger, sonstige
86.98.12↔	Einsetzen von aufladbarem Pulsgenerator eines peripheren Neurostimulators, Mehrelektrodensystem	92.25.11↔	Teleradiotherapie mit Elektronen, Linearbeschleuniger, mit bildgestützter Einstellung
86.98.20↔	Ersetzen von aufladbarem Pulsgenerator eines intrakraniellen Neurostimulators, Mehrelektrodensystem	92.25.12↔	Teleradiotherapie mit Elektronen, Linearbeschleuniger, mit bildgestützter Einstellung, bis zu 2 Bestrahlungsfelder
86.98.21↔	Ersetzen von aufladbarem Pulsgenerator eines epiduralen Neurostimulators, Mehrelektrodensystem	92.25.13↔	Teleradiotherapie mit Elektronen, Linearbeschleuniger, mit bildgestützter Einstellung, mehr als 2 Bestrahlungsfelder
86.98.22↔	Ersetzen von aufladbarem Pulsgenerator eines peripheren Neurostimulators, Mehrelektrodensystem	92.25.14↔	Teleradiotherapie mit Elektronen, Linearbeschleuniger, mit bildgestützter Einstellung, 3D-geplante Bestrahlung
86.98.99↔	Einsetzen oder Ersetzen von aufladbarem Pulsgenerator eines Neurostimulators, Mehrelektrodensystem, sonstige	92.25.15↔	Teleradiotherapie mit Elektronen, Linearbeschleuniger, mit bildgestützter Einstellung, intensitätsmodulierte Radiotherapie
92.20↔	Infusion von flüssigem Radioisotop	92.25.21↔	Teleradiotherapie mit Elektronen, Linearbeschleuniger, ohne bildgestützte Einstellung, bis zu 2 Bestrahlungsfelder
92.21.00↔	Oberflächenstrahlentherapie, n.n.bez.	92.25.22↔	Teleradiotherapie mit Elektronen, Linearbeschleuniger, ohne bildgestützte Einstellung, mehr als 2 Bestrahlungsfelder
92.21.01↔	Oberflächenstrahlentherapie, bis zu 2 Bestrahlungsfelder	92.25.23↔	Teleradiotherapie mit Elektronen, Linearbeschleuniger, ohne bildgestützte Einstellung, 3D-geplante Bestrahlung
92.21.02↔	Oberflächenstrahlentherapie, mehr als 2 Bestrahlungsfelder	92.25.24↔	Teleradiotherapie mit Elektronen, Linearbeschleuniger, ohne bildgestützte Einstellung, intensitätsmodulierte Radiotherapie
92.22.00↔	Orthovoltstrahlentherapie, n.n.bez.	92.26.00↔	Teleradiotherapie mit anderen Partikelstrahlen, n.n.bez.
92.22.01↔	Orthovoltstrahlentherapie, bis zu 2 Bestrahlungsfelder	92.26.99↔	Teleradiotherapie mit anderen Partikelstrahlen, sonstige
92.22.02↔	Orthovoltstrahlentherapie, mehr als 2 Bestrahlungsfelder	92.27.00↔	Implantation oder Einsetzen radioaktiver Elemente (Brachytherapie mit umschlossenen Radionukliden), Körperoberfläche, sonstiger oder n.n.bez. Applikationsort
92.22.11↔	Intraoperative Röntgenstrahlentherapie, bis 300 kV	92.27.10↔	Implantation oder Einsetzen radioaktiver Elemente (Brachytherapie mit umschlossenen Radionukliden), weibliche Geschlechtsorgane, n.n.bez.
92.22.12↔	Intraoperative Röntgenstrahlentherapie, 300 kV - < 1 MV	92.27.11↔	Implantation oder Einsetzen radioaktiver Elemente (Brachytherapie mit umschlossenen Radionukliden), intrauterin
92.22.19↔	Intraoperative Röntgenstrahlentherapie, sonstige	92.27.12↔	Implantation oder Einsetzen radioaktiver Elemente (Brachytherapie mit umschlossenen Radionukliden), intravaginal
92.23.00↔	Hochvoltstrahlentherapie, n.n.bez.		
92.23.01↔	Telekobaltgerät bis zu 2 Bestrahlungsfelder		
92.23.02↔	Telekobaltgerät 3 bis 4 Bestrahlungsfelder		

92.27.13↔	Implantation oder Einsetzen radioaktiver Elemente (Brachytherapie mit umschlossenen Radionukliden), intrauterin und intravaginal kombiniert	92.29.22↔	Interstitielle Brachytherapie mit Volumenimplantation von entfernbaren Strahlern in mehreren Ebenen, gepulste Dosisleistung (Pulsed dose rate)
92.27.21↔	Implantation oder Einsetzen radioaktiver Elemente (Brachytherapie mit umschlossenen Radionukliden), Körperoberfläche	92.29.23↔	Interstitielle Brachytherapie mit Volumenimplantation von entfernbaren Strahlern in mehreren Ebenen, hohe Dosisleistung
92.27.22↔	Implantation oder Einsetzen radioaktiver Elemente (Brachytherapie mit umschlossenen Radionukliden), intrakavitär	92.29.24↔	Brachytherapie mit Implantation von entfernbaren Strahlern in mehreren Ebenen, hohe Dosisleistung, intraoperativ
92.27.23↔	Implantation oder Einsetzen radioaktiver Elemente (Brachytherapie mit umschlossenen Radionukliden), intraluminal	92.29.29↔	Interstitielle Brachytherapie mit Volumenimplantation von entfernbaren Strahlern in mehreren Ebenen, sonstige
92.27.30↔	Implantation oder Einsetzen radioaktiver Elemente (Brachytherapie mit umschlossenen Radionukliden), Gefäss n.n.bez.	92.29.31↔	Interstitielle Brachytherapie mit Implantation von permanenten Strahlern, bis 10 Quellen
92.27.31↔	Implantation oder Einsetzen radioaktiver Elemente (Brachytherapie mit umschlossenen Radionukliden), Koronargefäss	92.29.32↔	Interstitielle Brachytherapie mit Implantation von permanenten Strahlern, von 11 bis 15 Quellen
92.27.39↔	Implantation oder Einsetzen radioaktiver Elemente (Brachytherapie mit umschlossenen Radionukliden), sonstiges Gefäss	92.29.33↔	Interstitielle Brachytherapie mit Implantation von permanenten Strahlern, von 16 bis 20 Quellen
92.27.40↔	Implantation oder Einsetzen radioaktiver Elemente (Brachytherapie mit umschlossenen Radionukliden), intraoperativ	92.29.34↔	Interstitielle Brachytherapie mit Implantation von permanenten Strahlern, von 21 bis 25 Quellen
92.27.70↔	Radioaktive Moulagen, n.n.bez.	92.29.35↔	Interstitielle Brachytherapie mit Implantation von permanenten Strahlern, von 26 bis 30 Quellen
92.27.71↔	Radioaktive Moulagen, Konstruktion und Applikation von oberflächlichen radioaktiven Moulagen	92.29.36↔	Interstitielle Brachytherapie mit Implantation von permanenten Strahlern, von 31 bis 35 Quellen
92.27.72↔	Radioaktive Moulagen, Konstruktion und Applikation von nicht auf der Körperoberfläche verwendeten Applikatoren	92.29.37↔	Interstitielle Brachytherapie mit Implantation von permanenten Strahlern, von 36 bis 40 Quellen
92.27.73↔	Radioaktive Moulagen, Konstruktion und Applikation von Augenapplikatoren	92.29.38↔	Interstitielle Brachytherapie mit Implantation von permanenten Strahlern, von 41 bis 45 Quellen
92.27.79↔	Radioaktive Moulagen, sonstige	92.29.39↔	Interstitielle Brachytherapie mit Implantation von permanenten Strahlern, von 46 bis 50 Quellen
92.28.00↔	Injektion, Instillation oder orale Gabe von Radioisotopen, n.n.bez.	92.29.3a↔	Interstitielle Brachytherapie mit Implantation von permanenten Strahlern, von 51 bis 55 Quellen
92.28.01↔	Instillation von offenen Radionukliden in Gelenke	92.29.3b↔	Interstitielle Brachytherapie mit Implantation von permanenten Strahlern, von 56 bis 60 Quellen
92.28.02↔	Radiojodtherapie bis 1,2 GBq I-131, ohne Gabe von rekombinantem Thyreotropin (rh-TSH)	92.29.3c↔	Interstitielle Brachytherapie mit Implantation von permanenten Strahlern, von 61 bis 65 Quellen
92.28.03↔	Radiojodtherapie bis 1,2 GBq I-131, mit Gabe von rekombinantem Thyreotropin (rh-TSH)	92.29.3d↔	Interstitielle Brachytherapie mit Implantation von permanenten Strahlern, von 66 bis 70 Quellen
92.28.04↔	Radiojodtherapie über 1,2 bis unter 5 GBq I-131, ohne Gabe von rekombinantem Thyreotropin (rh-TSH)	92.29.3e↔	Interstitielle Brachytherapie mit Implantation von permanenten Strahlern, von 71 und mehr Quellen
92.28.05↔	Radiojodtherapie über 1,2 bis unter 5 GBq I-131, mit Gabe von rekombinantem Thyreotropin (rh-TSH)	92.29.40↔	Brachytherapie mit Oberflächenapplikatoren, n.n.bez.
92.28.06↔	Radiojodtherapie mit 5 und mehr GBq I-131, ohne Gabe von rekombinantem Thyreotropin (rh-TSH)	92.29.49↔	Brachytherapie mit Oberflächenapplikatoren, sonstige
92.28.07↔	Radiojodtherapie mit 5 und mehr GBq I-131, mit Gabe von rekombinantem Thyreotropin (rh-TSH)	92.29.51↔	Entfernung von umschlossenen Radionukliden oder inaktiven Applikatoren unter Anästhesie
92.28.11↔	Therapie mit offenen Radionukliden bei Knochenmetastasen	92.30.00↔	Stereotaktische Bestrahlung, einzeitig, n.n.bez.
92.28.13↔	Radiorezeptortherapie mit DOTA-konjugierten Somatostatin-Analoga	92.30.01↔	Stereotaktische Bestrahlung, einzeitig, zerebral, n.n.bez.
92.28.20↔	Radioimmuntherapie mit 90Y-Ibritumomab-Tiuxetan, parenteral	92.30.02↔	Stereotaktische Bestrahlung, einzeitig, extrazerebral, n.n.bez.
92.28.21↔	Gabe von Jod-131-MIBG (Metajodbenzylguanidin) parenteral	92.30.20↔	Stereotaktische Bestrahlung, einzeitig, zerebral, intensitätsmodulierte Radiotherapie
92.28.22↔	Radioimmuntherapie mit Iod 131 [I-131] tositumomab, parenteral	92.30.21↔	Stereotaktische Bestrahlung, einzeitig, zerebral, intensitätsmodulierte Bogenbestrahlung (IMAT)
92.28.23↔	Radioimmuntherapie mit sonstigen Antikörpern, parenteral	92.30.22↔	Stereotaktische Bestrahlung, einzeitig, zerebral, bildgestützte Einstellung
92.28.31↔	Selektive intravaskuläre Radiochemoembolisation mit I-131-Lipiodol	92.30.30↔	Stereotaktische Bestrahlung, einzeitig, extrazerebral, intensitätsmodulierte Radiotherapie
92.28.32↔	Selektive intravaskuläre Radionuklidtherapie (SIRT) durch Embolisation von Yttrium-90-markierten Mikrosphären	92.30.31↔	Stereotaktische Bestrahlung, einzeitig, extrazerebral, intensitätsmodulierte Bogenbestrahlung (IMAT)
92.28.33↔	Endovaskuläre Brachytherapie mit Rhenium-188	92.30.32↔	Stereotaktische Bestrahlung, einzeitig, extrazerebral, bildgestützte Einstellung
92.28.99↔	Injektion, Instillation oder orale Gabe von Radioisotopen, sonstige	92.30.99↔	Stereotaktische Bestrahlung, einzeitig, sonstige
92.29.00↔	Brachytherapie mit umschlossenen Radionukliden, n.n. bez.	92.31.00↔	Radiochirurgie mit Photonen n.n. bez., zerebral
92.29.09↔	Brachytherapie mit umschlossenen Radionukliden, sonstige	92.31.10↔	Radiochirurgie mit Photonen n.n. bez., extrazerebral
92.29.11↔	Interstitielle Brachytherapie mit Implantation von entfernbaren Strahlern in einer Ebene, niedrige Dosisleistung	92.32.00↔	Mehrquellige Photon-Radiochirurgie, n.n.bez.
92.29.12↔	Interstitielle Brachytherapie mit Implantation von entfernbaren Strahlern in einer Ebene, gepulste Dosisleistung (Pulsed dose rate)	92.32.01↔	Mehrquellige Photon-Radiochirurgie, Gamma-knife
92.29.13↔	Interstitielle Brachytherapie mit Implantation von entfernbaren Strahlern in einer Ebene, hohe Dosisleistung	92.33.00↔	Teilchen-Radiochirurgie, n.n.bez.
92.29.19↔	Interstitielle Brachytherapie mit Implantation von entfernbaren Strahlern in einer Ebene, sonstige	92.33.01↔	Andere Hochvoltstrahlentherapie, stereotaktische Bestrahlung, einzeitig, zerebral
92.29.21↔	Interstitielle Brachytherapie mit Volumenimplantation von entfernbaren Strahlern in mehreren Ebenen, niedrige Dosisleistung	92.33.11↔	Andere Hochvoltstrahlentherapie, stereotaktische Bestrahlung, einzeitig, extrazerebral
		92.39.00↔	Sonstige stereotaktische Radiochirurgie, n.n.bez.
		92.39.01↔	Andere Hochvoltstrahlentherapie, stereotaktische Bestrahlung, fraktioniert, zerebral, n.n.bez.
		92.39.11↔	Andere Hochvoltstrahlentherapie, stereotaktische Bestrahlung, fraktioniert, extrazerebral, n.n.bez.

92.39.20↔	Andere Hochvoltstrahlentherapie, stereotaktische Bestrahlung, fraktioniert, zerebral, intensitätsmodulierte Radiotherapie	92.39.31↔	Andere Hochvoltstrahlentherapie, stereotaktische Bestrahlung, fraktioniert, extrazerebral, intensitätsmodulierte Bogenbestrahlung (IMAT)
92.39.21↔	Andere Hochvoltstrahlentherapie, stereotaktische Bestrahlung, fraktioniert, zerebral, intensitätsmodulierte Bogenbestrahlung (IMAT)	92.39.32↔	Andere Hochvoltstrahlentherapie, stereotaktische Bestrahlung, fraktioniert, extrazerebral, bildgestützte Einstellung
92.39.22↔	Andere Hochvoltstrahlentherapie, stereotaktische Bestrahlung, fraktioniert, zerebral, bildgestützte Einstellung	92.39.39↔	Andere Hochvoltstrahlentherapie, stereotaktische Bestrahlung, fraktioniert, extrazerebral, sonstige
92.39.29↔	Andere Hochvoltstrahlentherapie, stereotaktische Bestrahlung, fraktioniert, zerebral, sonstige	92.41↔	Intraoperative Strahlentherapie mit Elektronen
92.39.30↔	Andere Hochvoltstrahlentherapie, stereotaktische Bestrahlung, fraktioniert, extrazerebral, intensitätsmodulierte Radiotherapie		

Prozedur F59-6

86.88.50↔	Anlage oder Wechsel eines Systems zur Vakuumversiegelung, tiefreichend, an Knochen und Gelenken der Extremitäten	86.88.53↔	Anlage oder Wechsel eines Systems zur Vakuumversiegelung, endorektal
86.88.51↔	Anlage oder Wechsel eines Systems zur Vakuumversiegelung, tiefreichend, an Thorax, Mediastinum und Sternum	86.88.59↔	Anlage oder Wechsel eines Systems zur Vakuumversiegelung, an Haut und Unterhaut oder sonstigen Lokalisationen
86.88.52↔	Anlage oder Wechsel eines Systems zur Vakuumversiegelung, am offenen Abdomen		

Prozedur F59-7

38.06.00↔	Inzision von abdominalen Arterien, n.n.bez.	38.32.99↔	Resektion von anderen Gefässen an Kopf und Hals mit Anastomose, sonstige
38.06.10↔	Inzision von viszerale Arterien, n.n.bez.	38.33.00↔	Resektion von Gefässen der oberen Extremität (mit Anastomose), n.n.bez.
38.06.11↔	Inzision des Truncus coeliacus	38.33.10↔	Resektion von Arterien der oberen Extremität mit Anastomose, n.n.bez.
38.06.12↔	Inzision der A. gastrica	38.33.11↔	Resektion von Arterien des Oberarms mit Anastomose
38.06.13↔	Inzision der A. hepatica	38.33.12↔	Resektion der A. ulnaris mit Anastomose
38.06.14↔	Inzision der A. lienalis	38.33.13↔	Resektion von sonstigen Arterien des Unterarmes mit Anastomose
38.06.15↔	Inzision der A. renalis	38.33.14↔	Resektion von Arterien der Hand mit Anastomose
38.06.16↔	Inzision der A. mesenterialis	38.33.20↔	Resektion von Venen der oberen Extremität mit Anastomose, n.n.bez.
38.06.17↔	Inzision der A. lumbalis	38.33.21↔	Resektion der V. axillaris mit Anastomose
38.06.18↔	Inzision der A. iliaca	38.33.22↔	Resektion von sonstigen tiefen Venen der oberen Extremität mit Anastomose
38.06.19↔	Inzision von viszerale Arterien, sonstige	38.33.23↔	Resektion von oberflächlichen Venen der oberen Extremität mit Anastomose
38.06.99↔	Inzision von abdominalen Arterien, sonstige	38.33.99↔	Resektion von Gefässen der oberen Extremität (mit Anastomose), sonstige
38.07.00↔	Inzision von abdominalen Venen, n.n.bez.	38.42↔	Resektion von anderen Blutgefässen an Kopf und Hals mit Ersatz
38.07.10↔	Inzision von tiefen abdominalen Venen, n.n.bez.	38.43.00↔	Resektion von Blutgefässen der oberen Extremität mit Ersatz, n.n.bez.
38.07.11↔	Inzision der V. cava inferior	38.43.10↔	Resektion von Arterien der oberen Extremität mit Ersatz
38.07.12↔	Inzision der V. iliaca	38.43.11↔	Resektion der A. axillaris mit Ersatz
38.07.19↔	Inzision von tiefen abdominalen Venen, sonstige	38.43.20↔	Resektion von Venen der oberen Extremität mit Ersatz, n.n.bez.
38.07.99↔	Inzision von abdominalen Venen, sonstige	38.43.21↔	Resektion der V. axillaris mit Ersatz
38.10↔	Endarterektomie, Lokalisation n.n.bez.	38.43.28↔	Resektion von sonstigen tiefen Venen der oberen Extremität mit Ersatz
38.11↔	Endarterektomie von intrakraniellen Gefässen	38.43.29↔	Resektion von Venen der oberen Extremität mit Ersatz, sonstige
38.12↔	Endarterektomie von anderen Gefässen an Kopf und Hals	38.43.99↔	Resektion von Blutgefässen der oberen Extremität mit Ersatz, sonstige
38.13↔	Endarterektomie von Gefässen der oberen Extremität	38.64.00↔	Sonstige Exzision der Aorta, n.n.bez.
38.16.00↔	Endarterektomie von abdominalen Arterien, n.n.bez.	38.64.10↔	Sonstige Exzision der thorakalen Aorta
38.16.10↔	Endarterektomie von viszerale Arterien, n.n.bez.	38.64.20↔	Sonstige Exzision der Aorta abdominalis
38.16.11↔	Endarterektomie des Truncus coeliacus	38.64.99↔	Sonstige Exzision der Aorta, sonstige
38.16.12↔	Endarterektomie der A. gastrica	38.65.00↔	Sonstige Exzision von thorakalen Gefässen, n.n.bez.
38.16.13↔	Endarterektomie der A. hepatica	38.65.10↔	Sonstige Exzision von thorakalen Arterien
38.16.14↔	Endarterektomie der A. lienalis	38.65.20↔	Sonstige Exzision von thorakalen Venen, n.n.bez.
38.16.15↔	Endarterektomie der A. renalis	38.65.21↔	Sonstige Exzision der V. cava superior
38.16.16↔	Endarterektomie der A. mesenterialis	38.65.22↔	Sonstige Exzision von sonstigen tiefen thorakalen Venen
38.16.17↔	Endarterektomie der A. lumbalis	38.65.29↔	Sonstige Exzision von thorakalen Venen, sonstige
38.16.18↔	Endarterektomie der A. iliaca	38.65.99↔	Sonstige Exzision von thorakalen Gefässen, sonstige
38.16.19↔	Endarterektomie von viszerale Arterien, sonstige	38.66.00↔	Sonstige Exzision von abdominalen Arterien, n.n.bez.
38.16.99↔	Endarterektomie von abdominalen Arterien, sonstige	38.66.10↔	Sonstige Exzision von viszerale Arterien, n.n.bez.
38.18.00↔	Endarterektomie von Gefässen der unteren Extremität, n.n.bez.	38.66.11↔	Sonstige Exzision des Truncus coeliacus
38.18.10↔	Endarterektomie der A. femoralis (communis) (superficialis)	38.66.12↔	Sonstige Exzision der A. gastrica
38.18.11↔	Endarterektomie der A. profunda femoris	38.66.13↔	Sonstige Exzision der A. hepatica
38.18.12↔	Endarterektomie der A. poplitea		
38.18.99↔	Endarterektomie von Gefässen der unteren Extremität, sonstige		
38.32.00↔	Resektion von anderen Gefässen am Kopf und Hals mit Anastomose, n.n.bez.		
38.32.10↔	Resektion von extrakraniellen Arterien an Kopf und Hals mit Anastomose		
38.32.20↔	Resektion von extrakraniellen Venen an Kopf und Hals mit Anastomose, n.n.bez.		
38.32.21↔	Resektion der V. jugularis mit Anastomose		
38.32.22↔	Resektion von oberflächlichen extrakraniellen Venen an Kopf und Hals mit Anastomose		

38.66.14↔	Sonstige Exzision der A. lienalis	38.86.10↔	Sonstiger chirurgischer Verschluss von viszeralen Arterien, n.n.bez.
38.66.15↔	Sonstige Exzision der A. renalis	38.86.11↔	Sonstiger chirurgischer Verschluss des Truncus coeliacus
38.66.16↔	Sonstige Exzision der A. mesenterialis	38.86.12↔	Sonstiger chirurgischer Verschluss der A. gastrica
38.66.17↔	Sonstige Exzision der A. lumbalis	38.86.13↔	Sonstiger chirurgischer Verschluss der A. hepatica
38.66.18↔	Sonstige Exzision der A. iliaca	38.86.14↔	Sonstiger chirurgischer Verschluss der A. lienalis
38.66.19↔	Sonstige Exzision viszeraler Arterien, sonstige	38.86.15↔	Sonstiger chirurgischer Verschluss der A. renalis
38.66.99↔	Sonstige Exzision abdominaler Arterien, sonstige	38.86.16↔	Sonstiger chirurgischer Verschluss der A. mesenterialis
38.67.00↔	Sonstige Exzision von abdominalen Venen, n.n.bez.	38.86.17↔	Sonstiger chirurgischer Verschluss der A. iliaca
38.67.10↔	Sonstige Exzision von tiefen abdominalen Venen, n.n.bez.	38.86.19↔	Sonstiger chirurgischer Verschluss von viszeralen Arterien, sonstige
38.67.11↔	Sonstige Exzision der V. cava inferior	38.86.99↔	Sonstiger chirurgischer Verschluss von abdominalen Arterien, sonstige
38.67.12↔	Sonstige Exzision der V. iliaca	38.87.00↔	Sonstiger chirurgischer Verschluss von abdominalen Venen, n.n.bez.
38.67.19↔	Sonstige Exzision von tiefen abdominalen Venen, sonstige	38.87.10↔	Sonstiger chirurgischer Verschluss von tiefen abdominalen Venen, n.n.bez.
38.67.99↔	Sonstige Exzision von abdominalen Venen, sonstige	38.87.11↔	Sonstiger chirurgischer Verschluss der V. cava inferior
38.68.00↔	Sonstige Exzision von Arterien der unteren Extremität, n.n.bez.	38.87.12↔	Sonstiger chirurgischer Verschluss der V. iliaca communis und V. iliaca interna
38.68.10↔	Sonstige Exzision von Arterien des Oberschenkels	38.87.19↔	Sonstiger chirurgischer Verschluss von tiefen abdominalen Venen, sonstige
38.68.20↔	Sonstige Exzision von Arterien des Unterschenkels und des Fusses	38.87.99↔	Sonstiger chirurgischer Verschluss von abdominalen Venen, sonstige
38.68.99↔	Sonstige Exzision von Arterien der unteren Extremität, sonstige	39.0x.00↔	Shunt einer systemischen Arterie zur Pulmonalarterie, n.n.bez.
38.7x.10↔	Unterbrechung der Vena cava, offen chirurgisch, n.n.bez.	39.0x.10↔	Anastomose zwischen A. subclavia und A. pulmonalis (Blalock-Taussig)
38.7x.11↔	Einsetzen eines Antiembolie-Schirmes in die Vena cava, offen chirurgisch	39.0x.11↔	Anastomose zwischen Aorta und A. pulmonalis dextra (Waterston-Coolley)
38.7x.12↔	Entfernung eines Antiembolie-Schirmes in der Vena cava, offen chirurgisch	39.0x.12↔	Anastomose zwischen Aorta descendens und A. pulmonalis sinistra (Potts-Smith)
38.7x.13↔	Ligatur oder Plikatur der Vena cava, offen chirurgisch	39.0x.13↔	Anastomose zwischen A. pulmonalis sinistra und A. pulmonalis dextra
38.7x.19↔	Unterbrechung der Vena cava, offen chirurgisch, sonstige	39.0x.20↔	Prothesenshunt zwischen A. pulmonalis und Aorta, zentral
38.81↔	Sonstiger chirurgischer Verschluss von intrakraniellen Gefässen	39.0x.21↔	Prothesenshunt zwischen A. pulmonalis und Aorta, peripher
38.82.00↔	Sonstiger chirurgischer Verschluss von Gefässen am Kopf und Hals, n.n.bez.	39.0x.23↔	Pulmonalarterieller Banding
38.82.10↔	Sonstiger chirurgischer Verschluss von extrakraniellen Arterien an Kopf und Hals	39.0x.24↔	Shunt einer systemischen Arterie zur Pulmonalarterie, Damus-Kay-Stansel-Operation
38.82.20↔	Sonstiger chirurgischer Verschluss von extrakraniellen Venen an Kopf und Hals, n.n.bez.	39.0x.99↔	Shunt einer systemischen Arterie zur Pulmonalarterie, sonstige
38.82.21↔	Sonstiger chirurgischer Verschluss der V. jugularis	39.10↔	Intra-abdominaler venöser Shunt, n.n.bez.
38.82.22↔	Sonstiger chirurgischer Verschluss von sonstigen tiefen extrakraniellen Venen an Kopf und Hals	39.11.00↔	Anlage und Revision portosystemischer Shunt, TIPSS, n.n.bez.
38.82.29↔	Sonstiger chirurgischer Verschluss von extrakraniellen Venen an Kopf und Hals, sonstige	39.11.11↔	Anlage portosystemischer Shunt, Einsatz von perkutaner (Ballon-)Angioplastie
38.82.99↔	Sonstiger chirurgischer Verschluss von Gefässen am Kopf und Hals, sonstige	39.11.12↔	Anlage portosystemischer Shunt, Perkutane Thrombolyse und Thrombektomie
38.83.11↔	Sonstiger chirurgischer Verschluss von Arterien der Hand	39.11.13↔	Anlage portosystemischer Shunt, Einsatz von Stent
38.83.19↔	Sonstiger chirurgischer Verschluss von sonstigen Arterien der oberen Extremität	39.11.21↔	Revision portosystemischer Shunt, perkutaner Verschluss
38.83.21↔	Sonstiger chirurgischer Verschluss von tiefen Venen der oberen Extremität	39.11.22↔	Revision portosystemischer Shunt, Einsatz von Stenteinlage
38.84.00↔	Sonstiger chirurgischer Verschluss der Aorta, n.n.bez.	39.11.23↔	Revision portosystemischer Shunt, Einsatz von perkutaner Thrombektomie und Thrombolyse
38.84.10↔	Sonstiger chirurgischer Verschluss der thorakalen Aorta	39.11.24↔	Revision portosystemischer Shunt, Durchführung von perkutaner Verkleinerung eines bestehenden portosystemischen Shunts
38.84.20↔	Sonstiger chirurgischer Verschluss der Aorta abdominalis	39.11.99↔	Anlage und Revision portosystemischer Shunt, TIPSS, sonstige
38.84.31↔	Ligatur des Ductus arteriosus apertus	39.19↔	Intra-abdominaler venöser Shunt, sonstige
38.84.99↔	Sonstiger chirurgischer Verschluss der Aorta, sonstige	39.51.00↔	Aneurysma-Clipping, n.n.bez.
38.85.00↔	Sonstiger chirurgischer Verschluss von anderen thorakalen Gefässen, n.n.bez.	39.51.11↔	Aneurysma-Clipping intrakraniell
38.85.10↔	Sonstiger chirurgischer Verschluss von anderen thorakalen Arterien, n.n.bez.	39.51.99↔	Aneurysma-Clipping, sonstige
38.85.11↔	Sonstiger chirurgischer Verschluss der A. subclavia	39.52.00↔	Sonstige Korrektur eines Aneurysmas, n.n.bez.
38.85.12↔	Sonstiger chirurgischer Verschluss der A. pulmonalis	39.52.10↔	Sonstige Korrektur eines Aneurysmas von Blutgefässen an Kopf und Hals, n.n.bez.
38.85.13↔	Sonstiger chirurgischer Verschluss des Truncus brachiocephalicus	39.52.11↔	Sonstige Korrektur eines Aneurysmas von intrakraniellen Blutgefässen
38.85.19↔	Sonstiger chirurgischer Verschluss von anderen thorakalen Arterien, sonstige	39.52.19↔	Sonstige Korrektur eines Aneurysmas von Blutgefässen an Kopf und Hals, sonstige
38.85.20↔	Sonstiger chirurgischer Verschluss von thorakalen Venen, n.n.bez.	39.52.20↔	Sonstige Korrektur eines Aneurysmas der Aorta, n.n.bez.
38.85.21↔	Sonstiger chirurgischer Verschluss der V. cava superior	39.52.21↔	Sonstige offen chirurgische Korrektur eines Aneurysmas der Aorta ascendens, des Aortenbogens und der thorakalen Aorta
38.85.22↔	Sonstiger chirurgischer Verschluss der V. pulmonalis	39.52.22↔	Sonstige offen chirurgische Korrektur eines Aneurysmas der Aorta abdominalis
38.85.23↔	Sonstiger chirurgischer Verschluss der V. subclavia	39.52.29↔	Sonstige Korrektur eines Aneurysmas der Aorta, sonstige
38.85.28↔	Sonstiger chirurgischer Verschluss von sonstigen tiefen thorakalen Venen	39.53↔	Verschluss einer arteriovenösen Fistel
38.85.29↔	Sonstiger chirurgischer Verschluss von thorakalen Venen, sonstige		
38.85.99↔	Sonstiger chirurgischer Verschluss von anderen thorakalen Gefässen, sonstige		
38.86.00↔	Sonstiger chirurgischer Verschluss von abdominalen Arterien, n.n.bez.		

39.54.00↔	Re-entry Operation, n.n.bez.	39.57.10↔	Plastische Rekonstruktion von Gefässen an Kopf und Hals mit synthetischem Patch Graft, n.n.bez.
39.54.10↔	Re-entry Operation, thorakale Aorta	39.57.11↔	Plastische Rekonstruktion von intrakraniellen Gefässen mit synthetischem Patch Graft
39.54.20↔	Re-entry Operation, Aorta abdominalis	39.57.12↔	Plastische Rekonstruktion von extrakraniellen Arterien an Kopf und Hals mit synthetischem Patch Graft
39.54.99↔	Re-entry Operation, sonstige	39.57.13↔	Plastische Rekonstruktion der V. jugularis mit synthetischem Patch Graft
39.55↔	Reimplantation eines absterbenden Nierengefässes	39.57.19↔	Plastische Rekonstruktion von Gefässen an Kopf und Hals mit synthetischem Patch Graft, sonstige
39.56.00↔	Plastische Rekonstruktion eines Blutgefässes mit Gewebe-Patch, n.n.bez.	39.57.20↔	Plastische Rekonstruktion von Gefässen der oberen Extremität mit synthetischem Patch Graft, n.n.bez.
39.56.10↔	Plastische Rekonstruktion von Gefässen an Kopf und Hals mit Gewebe-Patch, n.n.bez.	39.57.21↔	Plastische Rekonstruktion von Arterien der oberen Extremität mit synthetischem Patch Graft
39.56.11↔	Plastische Rekonstruktion von intrakraniellen Gefässen mit Gewebe-Patch	39.57.22↔	Plastische Rekonstruktion der V. subclavia, V. axillaris und V. brachiocephalica mit synthetischem Patch Graft
39.56.12↔	Plastische Rekonstruktion der V. jugularis mit Gewebe-Patch	39.57.23↔	Plastische Rekonstruktion von sonstigen tiefen Venen der oberen Extremitäten mit synthetischem Patch Graft
39.56.19↔	Plastische Rekonstruktion von Gefässen an Kopf und Hals mit Gewebe-Patch, sonstige	39.57.29↔	Plastische Rekonstruktion von Gefässen der oberen Extremität mit synthetischem Patch Graft, sonstige
39.56.20↔	Plastische Rekonstruktion von Gefässen der oberen Extremität mit Gewebe-Patch, n.n.bez.	39.57.30↔	Plastische Rekonstruktion von thorakalen Gefässen mit synthetischem Patch Graft, n.n.bez.
39.56.21↔	Plastische Rekonstruktion von Arterien der oberen Extremität mit Gewebe-Patch	39.57.31↔	Plastische Rekonstruktion der thorakalen Aorta mit synthetischem Patch Graft
39.56.22↔	Plastische Rekonstruktion der V. subclavia, V. axillaris und V. brachiocephalica mit Gewebe-Patch	39.57.32↔	Plastische Rekonstruktion der V. pulmonalis mit synthetischem Patch Graft
39.56.23↔	Plastische Rekonstruktion von sonstigen tiefen Venen der oberen Extremitäten mit Gewebe-Patch	39.57.33↔	Plastische Rekonstruktion der V. cava superior mit synthetischem Patch Graft
39.56.29↔	Plastische Rekonstruktion von Gefässen der oberen Extremität mit Gewebe-Patch, sonstige	39.57.39↔	Plastische Rekonstruktion von thorakalen Gefässen mit synthetischem Patch Graft, sonstige
39.56.30↔	Plastische Rekonstruktion von thorakalen Gefässen mit Gewebe-Patch, n.n.bez.	39.57.40↔	Plastische Rekonstruktion abdominaler Arterien mit synthetischem Patch Graft, n.n.bez.
39.56.31↔	Plastische Rekonstruktion der thorakalen Aorta mit Gewebe-Patch	39.57.41↔	Plastische Rekonstruktion der abdominalen Aorta mit synthetischem Patch Graft
39.56.32↔	Plastische Rekonstruktion der V. pulmonalis mit Gewebe-Patch	39.57.42↔	Plastische Rekonstruktion des Truncus coeliacus mit synthetischem Patch Graft
39.56.33↔	Plastische Rekonstruktion der V. cava superior mit Gewebe-Patch	39.57.43↔	Plastische Rekonstruktion der A. gastrica mit synthetischem Patch Graft
39.56.39↔	Plastische Rekonstruktion von thorakalen Gefässen mit Gewebe-Patch, sonstige	39.57.44↔	Plastische Rekonstruktion der A. hepatica mit synthetischem Patch Graft
39.56.40↔	Plastische Rekonstruktion abdominaler Arterien mit Gewebe-Patch, n.n.bez.	39.57.45↔	Plastische Rekonstruktion der A. lienalis mit synthetischem Patch Graft
39.56.41↔	Plastische Rekonstruktion der abdominalen Aorta mit Gewebe-Patch	39.57.46↔	Plastische Rekonstruktion der A. renalis mit synthetischem Patch Graft
39.56.42↔	Plastische Rekonstruktion des Truncus coeliacus mit Gewebe-Patch	39.57.47↔	Plastische Rekonstruktion der A. mesenterica mit synthetischem Patch Graft
39.56.43↔	Plastische Rekonstruktion der A. gastrica mit Gewebe-Patch	39.57.48↔	Plastische Rekonstruktion der A. iliaca mit synthetischem Patch Graft
39.56.44↔	Plastische Rekonstruktion der A. hepatica mit Gewebe-Patch	39.57.49↔	Plastische Rekonstruktion abdominaler Arterien mit synthetischem Patch Graft, sonstige
39.56.45↔	Plastische Rekonstruktion der A. lienalis mit Gewebe-Patch	39.57.50↔	Plastische Rekonstruktion abdominaler Venen mit synthetischem Patch Graft, n.n.bez.
39.56.46↔	Plastische Rekonstruktion der A. renalis mit Gewebe-Patch	39.57.51↔	Plastische Rekonstruktion der V. cava inferior mit synthetischem Patch Graft
39.56.47↔	Plastische Rekonstruktion der A. mesenterica mit Gewebe-Patch	39.57.52↔	Plastische Rekonstruktion der V. iliaca mit synthetischem Patch Graft
39.56.48↔	Plastische Rekonstruktion der A. iliaca mit Gewebe-Patch	39.57.59↔	Plastische Rekonstruktion abdominaler Venen mit synthetischem Patch Graft, sonstige
39.56.49↔	Plastische Rekonstruktion abdominaler Arterien mit Gewebe-Patch, sonstige	39.57.60↔	Plastische Rekonstruktion von Gefässen der unteren Extremität mit synthetischem Patch Graft, n.n.bez.
39.56.50↔	Plastische Rekonstruktion abdominaler Venen mit Gewebe-Patch, n.n.bez.	39.57.61↔	Plastische Rekonstruktion von Arterien der unteren Extremität mit synthetischem Patch Graft
39.56.51↔	Plastische Rekonstruktion der V. cava inferior mit Gewebe-Patch	39.57.62↔	Plastische Rekonstruktion der V. femoralis und V. poplitea mit synthetischem Patch Graft
39.56.52↔	Plastische Rekonstruktion der V. iliaca mit Gewebe-Patch	39.57.63↔	Plastische Rekonstruktion von sonstigen tiefen Venen der unteren Extremitäten mit synthetischem Patch Graft
39.56.59↔	Plastische Rekonstruktion abdominaler Venen mit Gewebe-Patch, sonstige	39.57.64↔	Plastische Rekonstruktion von oberflächlichen Venen des Oberschenkels mit synthetischem Patch Graft
39.56.60↔	Plastische Rekonstruktion von Gefässen der unteren Extremität mit Gewebe-Patch, n.n.bez.	39.57.69↔	Plastische Rekonstruktion von Gefässen der unteren Extremität mit synthetischem Patch Graft, sonstige
39.56.61↔	Plastische Rekonstruktion von Arterien der unteren Extremität mit Gewebe-Patch	39.57.99↔	Plastische Rekonstruktion mit synthetischem Patch Graft, n.n.bez.
39.56.62↔	Plastische Rekonstruktion der V. femoralis und V. poplitea mit Gewebe-Patch		
39.56.63↔	Plastische Rekonstruktion von sonstigen tiefen Venen der unteren Extremitäten mit Gewebe-Patch		
39.56.64↔	Plastische Rekonstruktion von oberflächlichen Venen des Oberschenkels mit Gewebe-Patch		
39.56.69↔	Plastische Rekonstruktion von Gefässen der unteren Extremität mit Gewebe-Patch, sonstige		
39.56.99↔	Plastische Rekonstruktion eines Blutgefässes mit Gewebe-Patch, sonstige		
39.57.00↔	Plastische Rekonstruktion mit synthetischem Patch Graft, n.n.bez.		

39.58↔	Plastische Rekonstruktion eines Blutgefässes mit Patch Graft n.n.bez.	39.76.10↔	Perkutane Ballonangioplastie an präzerebralem(en) (extrakraniell(en)) Gefäss(en)
39.59.10↔	Transposition von Arterien, n.n.bez.	39.76.20↔	Perkutane Bladeangioplastie an präzerebralem(en) (extrakraniell(en)) Gefäss(en)
39.59.30↔	Sonstige plastische Rekonstruktion von Gefässen an Kopf und Hals, n.n.bez.	39.76.30↔	Perkutane Laserangioplastie an präzerebralem(en) (extrakraniell(en)) Gefäss(en)
39.59.31↔	Sonstige plastische Rekonstruktion eines intrakraniellen Gefässes	39.76.40↔	Perkutane Atherektomie an präzerebralem(en) (extrakraniell(en)) Gefäss(en)
39.59.32↔	Sonstige plastische Rekonstruktion der extrakraniellen A. vertebralis	39.76.60↔	Perkutane Thrombektomie an präzerebralem(en) (extrakraniell(en)) Gefäss(en), n.n.bez.
39.59.33↔	Sonstige plastische Rekonstruktion von extrakraniellen Arterien an Kopf und Hals, sonstige	39.76.62↔	Perkutane stentgestützte Thrombektomie an extrakraniellen Gefässen
39.59.34↔	Sonstige plastische Rekonstruktion der V. jugularis	39.76.69↔	Perkutane Thrombektomie an präzerebralem(en) (extrakraniell(en)) Gefäss(en), sonstige
39.59.39↔	Sonstige plastische Rekonstruktion von Gefässen an Kopf und Hals, sonstige	39.76.99↔	Perkutane transluminale endovaskuläre Intervention an präzerebralem(en) (extrakraniell(en)) Gefäss(en), sonstige
39.59.40↔	Sonstige plastische Rekonstruktion von Gefässen der oberen Extremität, n.n.bez.	39.77.00↔	Perkutane transluminale und endovaskuläre Intervention an intrakraniell(en) Gefäss(en), n.n.bez.
39.59.41↔	Sonstige plastische Rekonstruktion von Arterien der oberen Extremität	39.77.10↔	Perkutane Ballonangioplastie an intrakraniell(n) Gefäss(en)
39.59.42↔	Sonstige plastische Rekonstruktion der V. subclavia, V. axillaris und V. brachiocephalica	39.77.20↔	Perkutane Bladeangioplastie an intrakraniell(n) Gefäss(en)
39.59.48↔	Sonstige plastische Rekonstruktion von sonstigen tiefen Venen der oberen Extremität	39.77.30↔	Perkutane Laserangioplastie an intrakraniell(n) Gefäss(en)
39.59.49↔	Sonstige plastische Rekonstruktion von Gefässen der oberen Extremität, sonstige	39.77.40↔	Perkutane Atherektomie an intrakraniell(n) Gefäss(en)
39.59.50↔	Sonstige plastische Rekonstruktion von thorakalen Gefässen, n.n.bez.	39.77.50↔	Perkutane selektive Thrombolysen von intrakraniell(n) Gefäss(en)
39.59.51↔	Sonstige plastische Rekonstruktion der thorakalen Aorta	39.77.60↔	Perkutane Thrombektomie an intrakraniell(n) Gefäss(en), n.n.bez.
39.59.52↔	Sonstige plastische Rekonstruktion der A. pulmonalis	39.77.62↔	Perkutane stentgestützte Thrombektomie an intrakraniell(n) Gefäss(en)
39.59.53↔	Sonstige plastische Rekonstruktion von thorakalen Arterien, sonstige	39.77.69↔	Perkutane Thrombektomie an intrakraniell(n) Gefäss(en), sonstige
39.59.54↔	Sonstige plastische Rekonstruktion der V. pulmonalis	39.77.70↔	Perkutane endovaskuläre Fremdkörperentfernung aus intrakraniell(n) Gefäss(en)
39.59.55↔	Sonstige plastische Rekonstruktion der V. cava superior	39.77.99↔	Perkutane transluminale endovaskuläre Intervention an intrakraniell(en) Gefäss(en), sonstige
39.59.59↔	Sonstige plastische Rekonstruktion von thorakalen Gefässen, sonstige	39.8x.00↔	Operationen am Glomus caroticum, Sinus caroticus und anderen Paraganglien, n.n.bez.
39.59.60↔	Sonstige plastische Rekonstruktion von abdominalen Arterien, n.n.bez.	39.8x.10↔	Exploration des Glomus caroticum und anderer Paraganglien
39.59.61↔	Sonstige plastische Rekonstruktion der abdominalen Aorta	39.8x.11↔	Exzision des Glomus caroticum und anderer Paraganglien
39.59.62↔	Sonstige plastische Rekonstruktion des Truncus coeliacus	39.8x.21↔	Revision ohne Ersatz eines Impulsgenerators zur Aktivierung des Baroreflexes
39.59.63↔	Sonstige plastische Rekonstruktion der A. gastrica	39.8x.22↔	Entfernen eines Impulsgenerators zur Aktivierung des Baroreflexes
39.59.64↔	Sonstige plastische Rekonstruktion A. hepatica	39.8x.30↔	Implantation oder Ersetzen einer (von) Elektrode(n) zur Aktivierung des Baroreflexes
39.59.65↔	Sonstige plastische Rekonstruktion der A. lienalis	39.8x.31↔	Revision ohne Ersatz einer (von) Elektrode(n) zur Aktivierung des Baroreflexes
39.59.66↔	Sonstige plastische Rekonstruktion der A. renalis	39.8x.32↔	Entfernen einer (von) Elektrode(n) zur Aktivierung des Baroreflexes
39.59.67↔	Sonstige plastische Rekonstruktion der A. mesenterica	39.8x.99↔	Operationen am Glomus caroticum, Sinus caroticus und anderen Paraganglien, sonstige
39.59.68↔	Sonstige plastische Rekonstruktion der A. iliaca	39.99.10↔	Aortopexie
39.59.69↔	Sonstige plastische Rekonstruktion von abdominalen Arterien, sonstige	39.99.20↔	Operationen bei kongenitalen Gefässanomalien, n.n.bez.
39.59.70↔	Sonstige plastische Rekonstruktion von abdominalen Venen, n.n.bez.	39.99.22↔	Operationen bei kongenitalen Anomalien der A. oder V. pulmonalis oder bei A. lusoria
39.59.71↔	Sonstige plastische Rekonstruktion der V. cava inferior	39.99.23↔	Operationen bei kongenitalen Anomalien der V. cava
39.59.72↔	Sonstige plastische Rekonstruktion der V. iliaca	39.99.24↔	Operationen bei kongenitalen Kollateralgefässen und Unifokalisierung
39.59.79↔	Sonstige plastische Rekonstruktion von abdominalen Venen, sonstige	39.99.30↔	Katheterinterventioneller Verschluss des Ductus arteriosus Botalli, n.n.bez.
39.59.80↔	Sonstige plastische Rekonstruktion von Gefässen der unteren Extremität, n.n.bez.	39.99.31↔	Katheterinterventioneller Verschluss des Ductus arteriosus Botalli, mit Coil
39.59.81↔	Sonstige plastische Rekonstruktion von Arterien der unteren Extremität	39.99.32↔	Katheterinterventioneller Verschluss des Ductus arteriosus Botalli, mit Amplatz-Ductus-Occluder
39.59.82↔	Sonstige plastische Rekonstruktion der V. femoralis	39.99.38↔	Katheterinterventioneller Verschluss des Ductus arteriosus Botalli, sonstige
39.59.83↔	Sonstige plastische Rekonstruktion der V. poplitea	39.99.39↔	Operationen bei sonstigen kongenitalen Gefässanomalien
39.59.88↔	Sonstige plastische Rekonstruktion von sonstigen tiefen Venen der unteren Extremität		
39.59.89↔	Sonstige plastische Rekonstruktion von Gefässen der unteren Extremität, sonstige		
39.59.90↔	Sonstige plastische Rekonstruktion eines Gefässes, Venenklappenplastik		
39.76.00↔	Perkutane transluminale endovaskuläre Intervention an präzerebralem(en) (extrakraniell(en)) Gefäss(en), n.n.bez.		

Prozedur F59-8

00.55.00↔	Einsetzen von peripheren Gefässstent(s) mit Medikamenten-Freisetzung, n.n.bez.	39.72.20↔	Selektive Embolisation von extrakraniellen Gefässen des Kopfes und des Halses, n.n.bez.
00.55.11↔	Einsetzen von peripheren Gefässstent(s) mit Medikamenten-Freisetzung, drug eluting überlange Stents (>10 cm)	39.72.21↔	Selektive Embolisation von extrakraniellen Gefässen des Kopfes und des Halses mit Partikeln oder Metallspiralen
00.55.99↔	Einsetzen von peripheren Gefässstent(s) mit Medikamenten-Freisetzung, sonstige	39.72.22↔	Selektive Embolisation von extrakraniellen Gefässen des Kopfes und des Halses mit embolisierenden Flüssigkeiten, ablösbaren Ballons oder Schirmen
00.63↔	Perkutanes Einsetzen von Stent(s) an A. carotis	39.72.24↔	Selektive Embolisation von extrakraniellen Gefässen des Kopfes und des Halses mit adhäsivem Embolisat
00.64↔	Perkutanes Einsetzen von Stent(s) an sonstigen präzerebralen (extrakraniellen) Arterien	39.72.29↔	Selektive Embolisation von extrakraniellen Gefässen des Kopfes und des Halses, sonstige
00.65.00↔	Perkutanes Einsetzen von sonstigem(n) intrakraniellen vaskulären Stent(s), n.n.bez.	39.72.30↔	Perkutan-transluminale Embolisation einer Gefässmissbildung durch Mikrokatheter, n.n.bez.
00.65.11↔	Perkutanes transluminale Einsetzen von intrakraniellen vaskulären Mikrostent(s)	39.72.31↔	Perkutan-transluminale Embolisation einer Gefässmissbildung durch Mikrokatheter, Verwendung von einem Mikrokatheter
00.65.99↔	Perkutanes Einsetzen von sonstigem(n) intrakraniellen vaskulären Stent(s), sonstige	39.72.32↔	Perkutan-transluminale Embolisation einer Gefässmissbildung durch Mikrokatheter, Verwendung von zwei Mikrokathetern
00.67.00↔	Perkutanes Einsetzen von zentralen Gefässstent(s), n.n.bez.	39.72.33↔	Perkutan-transluminale Embolisation einer Gefässmissbildung durch Mikrokatheter, Verwendung von drei Mikrokathetern
00.67.10↔	Perkutanes Einsetzen von Gefässstent(s) in die V. cava	39.72.34↔	Perkutan-transluminale Embolisation einer Gefässmissbildung durch Mikrokatheter, Verwendung von vier Mikrokathetern
00.67.20↔	Perkutanes Einsetzen von Gefässstent(s) in die V. porta	39.72.35↔	Perkutan-transluminale Embolisation einer Gefässmissbildung durch Mikrokatheter, Verwendung von fünf Mikrokathetern
00.67.99↔	Perkutanes Einsetzen von zentralen Gefässstent(s), sonstige	39.72.36↔	Perkutan-transluminale Embolisation einer Gefässmissbildung durch Mikrokatheter, Verwendung von 6 und mehr Mikrokathetern
39.50.00↔	Angioplastik oder Atherektomie an sonstigem(n) Nicht-Herzkranzgefäss(en), n.n.bez.	39.72.99↔	Endovaskuläre plastische Rekonstruktion oder Okklusion von Gefässen am Kopf und Hals, sonstige
39.50.10↔	Angioplastik oder Atherektomie an sonstigem(n) Nicht-Herzkranzgefäss(en) mit Ballon, n.n.bez.	39.73.00↔	Endovaskuläre Implantation eines Grafts an der thorakalen Aorta, n.n.bez.
39.50.11↔	Angioplastik oder Atherektomie an sonstigem(n) Nicht-Herzkranzgefäss(en) mit einfacher Ballon	39.73.10↔	Endovaskuläre Implantation eines Grafts in die Aorta thoracica, ohne Fenestrierung oder Seitenarm
39.50.12↔	Angioplastik oder Atherektomie an sonstigem(n) Nicht-Herzkranzgefäss(en) mit cutting Ballon	39.73.11↔	Endovaskuläre Implantation eines Grafts in die Aorta thoracica, mit Fenestrierung oder Seitenarm
39.50.13↔	Angioplastik oder Atherektomie an sonstigem(n) Nicht-Herzkranzgefäss(en) mit Kryoplastie-Ballon	39.73.20↔	Endovaskuläre Implantation eines Grafts in die Aorta thoracoabdominalis
39.50.14↔	Angioplastik oder Atherektomie an sonstigem(n) Nicht-Herzkranzgefäss(en) mit Drug eluting Ballon	39.73.99↔	Endovaskuläre Implantation eines Grafts an der thorakalen Aorta, sonstige
39.50.19↔	Angioplastik oder Atherektomie an sonstigem(n) Nicht-Herzkranzgefäss(en) mit sonstiger Ballon	39.75.01↔	Perkutan-transluminale Gefässintervention, sonstige Gefässe, Fremdkörperentfernung mit Bergekatheter, Körbchenkatheter, etc.
39.50.20↔	Angioplastik Blade- Laserangioplastie an sonstigem(n) Nicht-Herzkranzgefäss(en)	39.75.10↔	Perkutan-transluminale Gefässintervention, sonstige Gefässe, Kathetersysteme zu Rekanalisation von Totalverschlüssen
39.50.21↔	Angioplastik Thrombektomie an sonstigem(n) Nicht-Herzkranzgefäss(en)	39.75.11↔	Perkutan-transluminale Gefässintervention, sonstige Gefässe, Rotationstherombektomie
39.50.99↔	Angioplastik oder Atherektomie an sonstigem(n) Nicht-Herzkranzgefäss(en), sonstige	39.75.12↔	Perkutan-transluminale Gefässintervention, sonstige Gefässe, Laserangioplastie
39.52.99↔	Sonstige Korrektur eines Aneurysmas, sonstige	39.75.13↔	Perkutan-transluminale Gefässintervention, sonstige Gefässe, Anti-Embolie-System (periphere oder viscerale Gefässe)
39.71.00↔	Endovaskuläre Implantation eines Grafts in Aorta abdominalis, n.n.bez.	39.75.14↔	Perkutan-transluminale Gefässintervention, sonstige Gefässe, Atherektomie
39.71.10↔	Endovaskuläre Implantation eines Grafts in Aorta abdominalis, aortobiliakal, ohne Fenestrierung oder Seitenarm	39.75.15↔	Perkutan-transluminale Gefässintervention, sonstige Gefässe, selektive Thrombolyse
39.71.11↔	Endovaskuläre Implantation eines Grafts in Aorta abdominalis, aortobiliakal, mit Fenestrierung oder Seitenarm	39.75.16↔	Perkutan-transluminale Gefässintervention sonstige Gefässe, selektive Thrombolyse, ultraschallunterstützt
39.71.12↔	Endovaskuläre Implantation eines Grafts in Aorta abdominalis, Bifurkationsprothese, aortobiliakal, ohne Fenestrierung oder Seitenarm	39.75.30↔	Zerebrale Perfusionsaugmentation durch partielle endoaortale Ballonokklusion
39.71.13↔	Endovaskuläre Implantation eines Grafts in Aorta abdominalis, Bifurkationsprothese, aortobiliakal, mit Fenestrierung oder Seitenarm	39.76.50↔	Perkutane selektive Thrombolyse an extrakraniellen Gefässen des Kopfes und Halses
39.71.14↔	Endovaskuläre Implantation eines Grafts in Aorta abdominalis, Rohrprothese, aortal, ohne Fenestrierung oder Seitenarm	39.76.70↔	Perkutane endovaskuläre Fremdkörperentfernung aus extrakraniellen Gefässen des Kopfes und Halses
39.71.15↔	Endovaskuläre Implantation eines Grafts in Aorta abdominalis, Rohrprothese, aortal, mit Fenestrierung oder Seitenarm	39.77.50↔	Perkutane selektive Thrombolyse von intrakraniellem(n) Gefäss(en)
39.71.99↔	Endovaskuläre Implantation eines Grafts in Aorta abdominalis, sonstige	39.77.70↔	Perkutane endovaskuläre Fremdkörperentfernung aus intrakraniellem(n) Gefäss(en)
39.72.00↔	Endovaskuläre plastische Rekonstruktion oder Okklusion von Gefässen am Kopf und Hals, n.n.bez.	39.79.11↔	Endovaskuläre Implantation eines Grafts an Viszeralgefässen
39.72.10↔	Selektive Embolisation von intrakraniellen Gefässen, n.n.bez.	39.79.12↔	Endovaskuläre Implantation eines Grafts an Gefässen des Beckens
39.72.11↔	Selektive Embolisation von intrakraniellen Gefässen mit Partikeln oder Metallspiralen	39.79.13↔	Endovaskuläre Implantation eines Grafts an abdominalen Gefässen
39.72.12↔	Selektive Embolisation von intrakraniellen Gefässen mit embolisierenden Flüssigkeiten, ablösbaren Ballons oder Schirmen		
39.72.13↔	Selektive Embolisation von intrakraniellen Gefässen durch Stents als Flow-Diverter		
39.72.14↔	Selektive Embolisation von intrakraniellen Gefässen mit adhäsivem Embolisat		
39.72.19↔	Selektive Embolisation von intrakraniellen Gefässen, sonstige		

39.79.19↔	Endovaskuläre Implantation eines Grafts an sonstigen Gefässen, sonstige	39.79.66↔	Selektive Embolisation mit Partikeln von abdominalen Gefässen
39.79.21↔	Coil-Embolisation oder -Verschluss von Gefässen der oberen Extremitäten	39.79.67↔	Selektive Embolisation mit Partikeln von Gefässen der unteren Extremitäten
39.79.22↔	Coil-Embolisation oder -Verschluss der Aorta	39.79.68↔	Selektive Embolisation mit Partikeln von spinalen Gefässen
39.79.24↔	Coil-Embolisation oder -Verschluss von thorakalen Gefässen	39.79.69↔	Selektive Embolisation mit Partikeln von sonstigen Gefässen, sonstige
39.79.25↔	Coil-Embolisation oder -Verschluss von viszeralen Gefässen	39.79.70↔	Kathetertechnischer Verschluss von Arterien mittels Laser, sonstigen Gefässen, n.n.bez.
39.79.26↔	Coil-Embolisation oder -Verschluss von abdominalen Gefässen	39.79.71↔	Kathetertechnischer Verschluss mittels Laser, an Arterien der oberen Extremitäten
39.79.27↔	Coil-Embolisation oder -Verschluss von Gefässen der unteren Extremitäten	39.79.72↔	Kathetertechnischer Verschluss mittels Laser, an der Aorta
39.79.28↔	Coil-Embolisation oder -Verschluss von spinalen Gefässen	39.79.74↔	Kathetertechnischer Verschluss mittels Laser, an thorakalen Gefässen
39.79.29↔	Coil-Embolisation oder -Verschluss von sonstigen Gefässen, sonstige	39.79.75↔	Kathetertechnischer Verschluss mittels Laser, an Gefässen der unteren Extremitäten
39.79.30↔	Selektive Embolisation mit embolisierenden Flüssigkeiten von sonstigen Gefässen, n.n.bez.	39.79.76↔	Kathetertechnischer Verschluss mittels Laser, an viszeralen Gefässen
39.79.31↔	Selektive Embolisation mit embolisierenden Flüssigkeiten von Gefässen der oberen Extremitäten	39.79.77↔	Kathetertechnischer Verschluss mittels Laser, an abdominalen Gefässen
39.79.32↔	Selektive Embolisation mit embolisierenden Flüssigkeiten der Aorta	39.79.79↔	Kathetertechnischer Verschluss von Arterien mittels Laser, sonstige Gefässe, sonstige
39.79.34↔	Selektive Embolisation mit embolisierenden Flüssigkeiten von thorakalen Gefässen	39.79.80↔	Kathetertechnischer Verschluss von Arterien mittels Radiofrequenz, sonstige Gefässe, n.n.bez.
39.79.35↔	Selektive Embolisation mit embolisierenden Flüssigkeiten von viszeralen Gefässen	39.79.81↔	Kathetertechnischer Verschluss mittels Radiofrequenz an Arterien der oberen Extremitäten
39.79.36↔	Selektive Embolisation mit embolisierenden Flüssigkeiten von abdominalen Gefässen	39.79.82↔	Kathetertechnischer Verschluss mittels Radiofrequenz an der Aorta
39.79.37↔	Selektive Embolisation mit embolisierenden Flüssigkeiten von Gefässen der unteren Extremitäten	39.79.84↔	Kathetertechnischer Verschluss mittels Radiofrequenz an thorakalen Gefässen
39.79.38↔	Selektive Embolisation mit embolisierenden Flüssigkeiten von spinalen Gefässen	39.79.85↔	Kathetertechnischer Verschluss mittels Radiofrequenz an Gefässen der unteren Extremitäten
39.79.39↔	Selektive Embolisation mit embolisierenden Flüssigkeiten von sonstigen Gefässen, sonstige	39.79.86↔	Kathetertechnischer Verschluss mittels Radiofrequenz an viszeralen Gefässen
39.79.40↔	Selektive Embolisation mit ablösbaren Ballons von sonstigen Gefässen, n.n.bez.	39.79.87↔	Kathetertechnischer Verschluss mittels Radiofrequenz an abdominalen Gefässen
39.79.41↔	Selektive Embolisation mit ablösbaren Ballons von Gefässen der oberen Extremitäten	39.79.89↔	Kathetertechnischer Verschluss mittels Radiofrequenz an sonstigen Gefässen, sonstige
39.79.42↔	Selektive Embolisation mit ablösbaren Ballons der Aorta	39.90.00↔	Einsetzen von peripheren Gefässstent(s) ohne Medikamenten-Freisetzung, n.n.bez.
39.79.44↔	Selektive Embolisation mit ablösbaren Ballons von thorakalen Gefässen	39.90.10↔	Einsetzen von Gefässstent(s) in nicht-kardiale Gefässe, bare Stents
39.79.45↔	Selektive Embolisation mit ablösbaren Ballons von viszeralen Gefässen	39.90.11↔	Einsetzen von Gefässstent(s) in nicht-kardiale Gefässe, bioresorbierbare Stents
39.79.46↔	Selektive Embolisation mit ablösbaren Ballons von abdominalen Gefässen	39.90.12↔	Einsetzen von Gefässstent(s) in nicht-kardiale Gefässe, grosslumige Stents n.n.bez.
39.79.47↔	Selektive Embolisation mit ablösbaren Ballons von spinalen Gefässen	39.90.13↔	Einsetzen von Gefässstent(s) in nicht-kardiale Gefässe, grosslumige Stents uncoveryed
39.79.48↔	Selektive Embolisation mit ablösbaren Ballons von Gefässen der unteren Extremitäten	39.90.14↔	Einsetzen von Gefässstent(s) in nicht-kardiale Gefässe, Grosslumige Stents gecoveryed
39.79.49↔	Selektive Embolisation mit ablösbaren Ballons von sonstigen Gefässen, sonstige	39.90.15↔	Einsetzen von Gefässstent(s) in nicht-kardiale Gefässe, gecoveryed Stents (Stentgrafts) in nicht-aneurysmatischen Gefässen
39.79.50↔	Selektive Embolisation mit Schirmen von sonstigen Gefässen, n.n.bez.	39.90.16↔	Einsetzen von Gefässstent(s) in nichtkardiale Gefässe, gecoveryte Stent-Grafts mit bioaktiver Oberfläche
39.79.51↔	Selektive Embolisation mit Schirmen von Gefässen der oberen Extremitäten	39.90.17↔	Einsetzen von peripheren Gefässstent(s), Multilayerstents
39.79.52↔	Selektive Embolisation mit Schirmen der Aorta	39.90.19↔	Einsetzen von Gefässstent(s) in nicht-kardiale Gefässe, sonstige Stents
39.79.54↔	Selektive Embolisation mit Schirmen von thorakalen Gefässen	39.90.30↔	Einsetzen von überlangen Stent(s) (>10 cm) in nicht-kardiale Gefässe, n.n.bez.
39.79.55↔	Selektive Embolisation mit Schirmen von viszeralen Gefässen	39.90.31↔	Einsetzen von überlangen bare Stent(s) (>10 cm) in nicht-kardiale Gefässe
39.79.56↔	Selektive Embolisation mit Schirmen von abdominalen Gefässen	39.90.32↔	Einsetzen von überlangen covered Stent(s) (>10 cm) in nicht-kardiale Gefässe
39.79.57↔	Selektive Embolisation mit Schirmen von Gefässen der unteren Extremitäten	39.90.39↔	Einsetzen von überlangen Stent(s) (>10 cm) in nicht-kardiale Gefässe, sonstige
39.79.58↔	Selektive Embolisation mit Schirmen von spinalen Gefässen	39.90.99↔	Einsetzen von peripheren Gefässstent(s) ohne Medikamenten-Freisetzung, sonstige
39.79.59↔	Selektive Embolisation mit Schirmen von sonstigen Gefässen, sonstige	44.44↔	Katheterembolisation zur Blutstillung in Magen oder Duodenum
39.79.60↔	Selektive Embolisation mit Partikeln von sonstigen Gefässen, n.n.bez.		
39.79.61↔	Selektive Embolisation mit Partikeln von Gefässen der oberen Extremitäten		
39.79.62↔	Selektive Embolisation mit Partikeln der Aorta		
39.79.64↔	Selektive Embolisation mit Partikeln von thorakalen Gefässen		
39.79.65↔	Selektive Embolisation mit Partikeln von viszeralen Gefässen		

Prozedur F59-9

- 39.75.20†↔ Perkutan-transluminale Gefässintervention, sonstige Gefässe, kathetergestützte Radiofrequenzablation über die A. renalis

Prozedur F59-10

- | | | | |
|-----------|---|-----------|---|
| 00.63↔ | Perkutanes Einsetzen von Stent(s) an A. carotis | 39.90.14↔ | Einsetzen von Gefässstent(s) in nicht-kardiale Gefässe, Grosslumige Stents gecovered |
| 00.64↔ | Perkutanes Einsetzen von Stent(s) an sonstigen präzerebralen (extrakraniellen) Arterien | 39.90.15↔ | Einsetzen von Gefässstent(s) in nicht-kardiale Gefässe, gecovered Stents (Stentgrafts) in nicht-aneurysmatischen Gefässen |
| 00.65.00↔ | Perkutanes Einsetzen von sonstigem(n) intrakraniellen vaskulären Stent(s), n.n.bez. | 39.90.16↔ | Einsetzen von Gefässstent(s) in nichtkardiale Gefässe, gecoverte Stent-Grafts mit bioaktiver Oberfläche |
| 00.65.11↔ | Perkutanes transluminale Einsetzen von intrakraniellen vaskulären Mikrostant(s) | 39.90.17↔ | Einsetzen von peripheren Gefässstent(s), Multilayerstents |
| 00.65.99↔ | Perkutanes Einsetzen von sonstigem(n) intrakraniellen vaskulären Stent(s), sonstige | 39.90.19↔ | Einsetzen von Gefässstent(s) in nicht-kardiale Gefässe, sonstige Stents |
| 00.67.00↔ | Perkutanes Einsetzen von zentralen Gefässstent(s), n.n.bez. | 39.90.30↔ | Einsetzen von überlangen Stent(s) (>10 cm) in nicht-kardiale Gefässe, n.n.bez. |
| 00.67.10↔ | Perkutanes Einsetzen von Gefässstent(s) in die V. cava | 39.90.31↔ | Einsetzen von überlangen bare Stent(s) (>10 cm) in nicht-kardiale Gefässe |
| 00.67.20↔ | Perkutanes Einsetzen von Gefässstent(s) in die V. porta | 39.90.32↔ | Einsetzen von überlangen covered Stent(s) (>10 cm) in nicht-kardiale Gefässe |
| 00.67.99↔ | Perkutanes Einsetzen von zentralen Gefässstent(s), sonstige | 39.90.39↔ | Einsetzen von überlangen Stent(s) (>10 cm) in nicht-kardiale Gefässe, sonstige |
| 39.90.00↔ | Einsetzen von peripheren Gefässstent(s) ohne Medikamenten-Freisetzung, n.n.bez. | 39.90.99↔ | Einsetzen von peripheren Gefässstent(s) ohne Medikamenten-Freisetzung, sonstige |
| 39.90.10↔ | Einsetzen von Gefässstent(s) in nicht-kardiale Gefässe, bare Stents | | |
| 39.90.11↔ | Einsetzen von Gefässstent(s) in nicht-kardiale Gefässe, bioresorbierbare Stents | | |
| 39.90.12↔ | Einsetzen von Gefässstent(s) in nicht-kardiale Gefässe, grosslumige Stents n.n.bez. | | |
| 39.90.13↔ | Einsetzen von Gefässstent(s) in nicht-kardiale Gefässe, grosslumige Stents ungecovered | | |

Prozedur F59-11

- | | | | |
|---------|--|---------|---|
| 00.41†↔ | Massnahme auf zwei Gefässen | 00.46†↔ | Einsetzen von zwei Gefässstents |
| 00.42†↔ | Massnahme auf drei Gefässen | 00.47†↔ | Einsetzen von drei Gefässstents |
| 00.43†↔ | Massnahmen auf vier oder weiteren Gefässen | 00.48†↔ | Einsetzen von vier oder mehr Gefässstents |
| 00.44†↔ | Massnahme auf Gefässbifurkation | | |

Prozedur F59-12

- | | | | |
|-----------|---|-----------|---|
| 00.63↔ | Perkutanes Einsetzen von Stent(s) an A. carotis | 39.90.16↔ | Einsetzen von Gefässstent(s) in nichtkardiale Gefässe, gecoverte Stent-Grafts mit bioaktiver Oberfläche |
| 00.64↔ | Perkutanes Einsetzen von Stent(s) an sonstigen präzerebralen (extrakraniellen) Arterien | 39.90.17↔ | Einsetzen von peripheren Gefässstent(s), Multilayerstents |
| 39.90.00↔ | Einsetzen von peripheren Gefässstent(s) ohne Medikamenten-Freisetzung, n.n.bez. | 39.90.19↔ | Einsetzen von Gefässstent(s) in nicht-kardiale Gefässe, sonstige Stents |
| 39.90.10↔ | Einsetzen von Gefässstent(s) in nicht-kardiale Gefässe, bare Stents | 39.90.30↔ | Einsetzen von überlangen Stent(s) (>10 cm) in nicht-kardiale Gefässe, n.n.bez. |
| 39.90.11↔ | Einsetzen von Gefässstent(s) in nicht-kardiale Gefässe, bioresorbierbare Stents | 39.90.31↔ | Einsetzen von überlangen bare Stent(s) (>10 cm) in nicht-kardiale Gefässe |
| 39.90.12↔ | Einsetzen von Gefässstent(s) in nicht-kardiale Gefässe, grosslumige Stents n.n.bez. | 39.90.32↔ | Einsetzen von überlangen covered Stent(s) (>10 cm) in nicht-kardiale Gefässe |
| 39.90.13↔ | Einsetzen von Gefässstent(s) in nicht-kardiale Gefässe, grosslumige Stents ungecovered | 39.90.39↔ | Einsetzen von überlangen Stent(s) (>10 cm) in nicht-kardiale Gefässe, sonstige |
| 39.90.14↔ | Einsetzen von Gefässstent(s) in nicht-kardiale Gefässe, Grosslumige Stents gecovered | 39.90.99↔ | Einsetzen von peripheren Gefässstent(s) ohne Medikamenten-Freisetzung, sonstige |
| 39.90.15↔ | Einsetzen von Gefässstent(s) in nicht-kardiale Gefässe, gecovered Stents (Stentgrafts) in nicht-aneurysmatischen Gefässen | | |

Prozedur F59-13

- | | | | |
|-----------|--|-----------|--|
| 39.75.11↔ | Perkutan-transluminale Gefässintervention, sonstige Gefässe, Rotationsthrömbektomie | 39.77.61↔ | Perkutane Rotationsthrömbektomie an intrakraniell(en) Gefäss(en) |
| 39.76.61↔ | Perkutane Rotationsthrömbektomie an präzerebralem(en) (extrakraniell(en)) Gefäss(en) | | |

Prozedur F59-14

- 38.49.10↔ Resektion von tiefen Venen der unteren Extremität mit Ersatz
 38.49.99↔ Resektion von Venen der unteren Extremität mit Ersatz, sonstige

ADRG F60 Akuter Myokardinfarkt ohne invasive kardiologische Diagnostik

Hauptdiagnose in Tabelle F60-1

DRG F60A Akuter Myokardinfarkt ohne invasive kardiologische Diagnostik mit äusserst schweren CC

PCCL > 3

DRG F60B Akuter Myokardinfarkt ohne invasive kardiologische Diagnostik**Hauptdiagnose F60-1**

I21.0	Akuter transmuraler Myokardinfarkt Vorderwand	I21.9	Akuter Myokardinfarkt, nnbez
I21.1	Akuter transmuraler Myokardinfarkt Hinterwand	I22.0	Rezidivierender Myokardinfarkt Vorderwand
I21.2	Akuter transmuraler Myokardinf an sonst Lok	I22.1	Rezidivierender Myokardinfarkt Hinterwand
I21.3	Akuter transmuraler Myokardinf an nnbez Lok	I22.8	Rezidivierender Myokardinfarkt an sonst Lok
I21.4	Akuter subendokardialer Myokardinfarkt	I22.9	Rezidivierender Myokardinfarkt an nnbez Lok

ADRG F61 Infektiöse Endokarditis

Hauptdiagnose in Tabelle F61-1

DRG F61A Infektiöse Endokarditis mit komplizierender Diagnose oder komplizierender Prozedur oder invasive kardiologische Diagnostik

Nebendiagnose in Tabelle F61-2 oder Komplizierende Prozeduren oder Nebendiagnose in Tabelle F61-3 oder mindestens eine Prozedur in Tabelle F61-4

DRG F61B Infektiöse Endokarditis**Hauptdiagnose F61-1**

B37.6	Candida-Endokarditis	I33.9	Akute Endokarditis, nicht näher bezeichnet
I01.1	Akute rheumatische Endokarditis	I38	Endokarditis, Herzklappe nnbez
I33.0	Akute und subakute infektiöse Endokarditis		

Nebendiagnose F61-2

I51.4	Myokarditis, nnbez	M86.06	Akute hämatogene Osteomyelitis Unterschenkel
I61.0	Intrazereb Blutung Großhirnhemisphäre, subkortikal	M86.07	Akute hämatogene Osteomyelitis Knöchel/Fuß
I61.1	Intrazereb Blutung Großhirnhemisphäre, kortikal	M86.08	Akute hämatogene Osteomyelitis, sonst Lok
I61.2	Intrazereb Blutung Großhirnhemisphäre, nnbez	M86.09	Akute hämatogene Osteomyelitis, nnbez Lok
I61.3	Intrazerebrale Blutung Hirnstamm	M86.10	Sonstige akute Osteomyelitis, mehrere Lok
I61.4	Intrazerebrale Blutung Kleinhirn	M86.11	Sonstige akute Osteomyelitis Schulterregion
I61.5	Intrazerebrale intraventrikuläre Blutung	M86.12	Sonstige akute Osteomyelitis Oberarm
I61.6	Intrazerebrale Blutung an mehreren Lok	M86.13	Sonstige akute Osteomyelitis Unterarm
I66.0	Verschuß u Stenose A cerebri media	M86.14	Sonstige akute Osteomyelitis Hand
I66.1	Verschuß u Stenose A cerebri anterior	M86.15	Sonstige akute Osteomyelitis Becken/Oberschenkel
I66.2	Verschuß u Stenose A cerebri posterior	M86.16	Sonstige akute Osteomyelitis Unterschenkel
I66.3	Verschuß u Stenose Aa Cerebelli	M86.17	Sonstige akute Osteomyelitis Knöchel/Fuß
I66.4	Verschl u Sten mehr u bds zereb Aa	M86.20	Subakute Osteomyelitis, mehrere Lokalisationen
I66.8	Verschl u Sten sonst zereb A	M86.21	Subakute Osteomyelitis Schulterregion
I66.9	Verschl u Sten nnbez zereb A	M86.22	Subakute Osteomyelitis Oberarm
I74.0	Embolie u Thrombose Aorta abdominalis	M86.23	Subakute Osteomyelitis Unterarm
I74.1	Embolie u Thrombose so u nnbez Abschnitte Aorta	M86.24	Subakute Osteomyelitis Hand
I74.2	Embolie u Thrombose Arterien ob Extremitäten	M86.25	Subakute Osteomyelitis Beckenregion/Oberschenkel
I74.3	Embolie u Thrombose Arterien unt Extremitäten	M86.26	Subakute Osteomyelitis Unterschenkel
I74.4	Embolie u Thrombose Extremitätenarterien, nnbez	M86.27	Subakute Osteomyelitis Knöchel/Fuß
I74.5	Embolie u Thrombose A iliaca	M86.30	Chron multifokale Osteomyelitis, mehrere Lok
M86.00	Akute hämatogene Osteomyelitis, mehrere Lok	M86.31	Chron multifokale Osteomyelitis Schulterregion
M86.01	Akute hämatogene Osteomyelitis Schulterregion	M86.32	Chron multifokale Osteomyelitis Oberarm
M86.02	Akute hämatogene Osteomyelitis Oberarm	M86.33	Chron multifokale Osteomyelitis Unterarm
M86.03	Akute hämatogene Osteomyelitis Unterarm	M86.34	Chron multifokale Osteomyelitis Hand
M86.04	Akute hämatogene Osteomyelitis Hand	M86.35	Chron multifokale Osteomyelitis Becken/Oberschenkel
M86.05	Akute hämatogene Osteomyelitis Becken/OS	M86.36	Chron multifokale Osteomyelitis Unterschenkel

M86.37	Chron multifokale Osteomyelitis Knöchel/Fuß	M86.86	Sonstige Osteomyelitis Unterschenkel
M86.40	Chron Osteomyelitis m Fistel, mehrere Lok	M86.87	Sonstige Osteomyelitis Knöchel/Fuß
M86.41	Chron Osteomyelitis m Fistel, Schulterregion	M86.90	Osteomyelitis, nnbez, mehrere Lokalisationen
M86.42	Chron Osteomyelitis m Fistel, Oberarm	M86.91	Osteomyelitis, nnbez, Schulterregion
M86.43	Chron Osteomyelitis m Fistel, Unterarm	M86.92	Osteomyelitis, nnbez, Oberarm
M86.44	Chron Osteomyelitis m Fistel, Hand	M86.93	Osteomyelitis, nnbez, Unterarm
M86.45	Chron Osteomyelitis m Fistel, Becken/Oberschenkel	M86.94	Osteomyelitis, nnbez, Hand
M86.46	Chron Osteomyelitis m Fistel, Unterschenkel	M86.95	Osteomyelitis, nnbez, Beckenregion/Oberschenkel
M86.47	Chron Osteomyelitis m Fistel, Knöchel/Fuß	M86.96	Osteomyelitis, nnbez, Unterschenkel
M86.50	Sonst chron hämatogene Osteomyelitis, mehrere Lok	M86.97	Osteomyelitis, nnbez, Knöchel/Fuß
M86.51	Sonst chron hämatogene Osteomyelitis Schulterregion	T82.7	Infekt/entzündl Rkt d so Gerät/Impl/Transpl in Herz Gefäß
M86.52	Sonst chron hämatogene Osteomyelitis Oberarm	U80.00	Staph. aureus mit Resistenz g. Oxacillin od. MRSA
M86.53	Sonst chron hämatogene Osteomyelitis Unterarm	U80.01	Res. Glyk-A, Chin, Strept o Oxaz u oh R g Oxa od Met
M86.54	Sonst chron hämatogene Osteomyelitis Hand	U80.10	Strept. Pneum. mit Res. Geg. Pen. Od. Oxac.
M86.55	Sonst chron hämatogene Osteomyelitis Becken/OS	U80.11	Res geg Makr-A, Oxazol od Strept u oh Res geg Pen od Oxa
M86.56	Sonst chron hämatogene Osteomyelitis Unterschenkel	U80.20	Enterococ. faec. mit Res geg Glykop-Antib
M86.57	Sonst chron hämatogene Osteomyelitis Knöchel/Fuß	U80.21	Ent. f. mit Res. g Oxaz od m H-Lev-Ami-Res u oh R g Glyk-A
M86.60	Sonstige chron Osteomyelitis, mehrere Lok	U80.30	Enteroc. faec. mit Res. Geg. Glykop-Anti
M86.61	Sonstige chron Osteomyelitis Schulterregion	U80.31	Res geg Oxaz. od Strepto od m H-Lev-Ami-R u oh Re geg Gly
M86.62	Sonstige chron Osteomyelitis Oberarm	U80.4	Esch/Klebs/Prot m Res Chinol/CbP/Amik/ßLakAB [ESBLRes]
M86.63	Sonstige chron Osteomyelitis Unterarm	U80.5	Enterob, Citrob u Serrat m Res gg Carbab, Chinol u Amik
M86.64	Sonstige chron Osteomyelitis Hand	U80.6	Ps aer u and NFerm m Res gg CbP/Chinol/Amik/Ceft/Pip/Taz
M86.65	Sonstige chron Osteomyelitis Becken/Oberschenkel	U80.7	Burkh u Stenotr m Res gg Chinol/Amik/Ceftaz/Pip/Taz/Cotr
M86.66	Sonstige chron Osteomyelitis Unterschenkel	U81	Bakter m Multiresist gg Antibiot
M86.67	Sonstige chron Osteomyelitis Knöchel/Fuß	U82.0	Mycobact tubercul m Resist gg ein/mehr Erstrangmed
M86.80	Sonstige Osteomyelitis, mehrere Lokalisationen	U82.1	Multi-Drug Resistant Tuberculosis [MDR-TB]
M86.81	Sonstige Osteomyelitis Schulterregion	U82.2	Atyp Mykobakt/Nocardia m Res gg ein/mehr Erstrangmed
M86.82	Sonstige Osteomyelitis Oberarm	U83	Candida m Res gg Fluconaz od Voriconaz
M86.83	Sonstige Osteomyelitis Unterarm	U84	Herpesviren m Res gg Virustat
M86.84	Sonstige Osteomyelitis Hand	U85	HI-Virus m Res gg Virustat od Proteinaseinhibit
M86.85	Sonstige Osteomyelitis Beckenregion/Oberschenkel		

Nebendiagnose F61-3

Z94.0	Zustand nach Nierentransplantation	Z94.4	Zustand nach Lebertransplantation
Z94.1	Zustand nach Herztransplantation	Z94.80	Z n hämatopoet StammzTx oh ggw ImmSuppres
Z94.2	Zustand nach Lungentransplantation	Z94.81	Z n hämatopoet StammzTx m ggw ImmSuppres
Z94.3	Zustand nach Herz-Lungen-Transplantation	Z94.88	Z n sonst Organ-/GewebeTx

Prozedur F61-4

37.21†↔	Rechtsherzkatheter	37.90.21†↔	Kathertertechnische transseptale Punktion
37.22†↔	Linksherzkatheter	37.90.29†↔	Transseptale Katheteruntersuchung des linken Herzens, sonstige
37.23†↔	Kombinierter Rechts- und Linksherzkatheter	88.43†↔	Arteriographie der Pulmonalarterien
37.26†↔	Invasiver elektrophysiologischer Test durch Katheter	88.50†↔	Angiokardiographie, n.n.bez.
37.27†↔	Herz-Mapping	88.52†↔	Angiokardiographie von Strukturen des rechten Herzens
37.28†↔	Intrakardiale Echokardiographie (IKE)	88.53†↔	Angiokardiographie von Strukturen des linken Herzens
37.34.00†↔	Exzision oder Destruktion von anderer Läsion oder Gewebe des Herzens, sonstiger Zugang, n.n.bez.	88.54†↔	Kombinierte Angiokardiographie des rechten und linken Herzens
37.34.99†↔	Exzision oder Destruktion von anderer Läsion oder Gewebe des Herzens, sonstiger Zugang, sonstige	88.55†↔	Koronare Arteriographie mit einem einzigen Katheter
37.90.20†↔	Transseptale Katheteruntersuchung des linken Herzens, n.n.bez.	88.56†↔	Koronare Arteriographie mit zwei Kathetern
		88.57†↔	Sonstige und nicht näher bezeichnete koronare Arteriographie

ADRG F62

Herzinsuffizienz und Schock

Hauptdiagnose in Tabelle F62-1

DRG F62A

Herzinsuffizienz und Schock mit äusserst schweren CC, mit Dialyse oder Reanimation oder komplizierender Diagnose

PCCL > 3 und (Dialyse oder Prozedur in Tabelle F62-3 oder mindestens eine Diagnose in Tabelle F62-2)

DRG F62B

Herzinsuffizienz und Schock mit äusserst schweren CC

PCCL > 3

DRG F62C Herzinsuffizienz und Schock**Hauptdiagnose F62-1**

I11.00	Hypertens HerzKH m (kongest) Herzinsuff, oA hypert Kris	I50.11	Linksherzinsuff, oh Beschw
I11.01	Hypert HerzKH m (kongest) Helnsuff, m Ang hypert Kris	I50.12	Linksherzinsuff, m Beschw b stärk Belast
I13.00	Hypertens He-/NierKH m (kgst) Herzinsuff, oA hypert Kris	I50.13	Linksherzinsuff, m Beschw b leichter Belast
I13.01	Hypert He-/NierKH m (kgst) Herzinsuff, m Ang hypert Kris	I50.14	Linksherzinsuff, m Beschw i Ruhe
I13.20	Hypert He-/NierKH m (kgst) He-/Nierinsuff, oA hypertens Kris	I50.19	Linksherzinsuff, nnbez
I13.21	Hypert He-/NierKH m (kgst) Helnsuff u NI, m Ang hypert Kris	I50.9	Herzinsuffizienz, nnbez
I50.00	Prim Rechtsherzinsuff	J81	Lungenödem
I50.01	Sek Rechtsherzinsuff	R57.0	Kardiogener Schock

Diagnose F62-2

A01.0	Typhus abdominalis	B50.8	Sonst schwere Formen od Komplik der Malaria tropica
A01.1	Paratyphus A	B51.0	Malaria tertiana mit Milzruptur
A01.2	Paratyphus B	B52.8	Malaria quartana mit sonstigen Komplikationen
A01.3	Paratyphus C	B55.0	Viszerale Leishmaniose
A02.1	Salmonellensepsis	I46.0	Herzstillstand m erfolgreicher Wiederbelebung
A19.0	Akute Miliartuberkulose einer einzel nbez Lokalisation	I47.2	Ventrikuläre Tachykardie
A19.1	Akute Miliartuberkulose mehrerer Lokalisationen	I49.0	Kammerflattern u Kammerflimmern
A19.2	Akute Miliartuberkulose, nnbez	M02.30	Reiter-Krankheit, mehrere Lokalisationen
A19.8	Sonstige Miliartuberkulose	M02.31	Reiter-Krankheit Schulterregion
A19.9	Miliartuberkulose, nnbez	M02.32	Reiter-Krankheit Oberarm
A20.7	Pestsepsis	M02.33	Reiter-Krankheit Unterarm
A21.7	Generalisierte Tularämie	M02.34	Reiter-Krankheit Hand
A22.7	Milzbrandsepsis	M02.35	Reiter-Krankheit Beckenregion/Oberschenkel
A24.0	Rotz	M02.36	Reiter-Krankheit Unterschenkel
A24.1	Akute oder fulminante Melioidose	M02.37	Reiter-Krankheit Knöchel/Fuß
A26.7	Erysipelothrix-Sepsis	M02.38	Reiter-Krankheit, sonstige Lokalisation
A27.0	Leptospirosis icterohaemorrhagica [Weil-Krankheit]	M02.39	Reiter-Krankheit, nnbez Lokalisationen
A32.7	Listeriensepsis	M02.90	Reaktive Arthritis, nnbez, mehrere Lok
A39.1	Waterhouse-Friderichsen-Syndrom	M02.91	Reaktive Arthritis, nnbez, Schulterregion
A39.2	Akute Meningokokkensepsis	M02.92	Reaktive Arthritis, nnbez, Oberarm
A39.3	Chronische Meningokokkensepsis	M02.93	Reaktive Arthritis, nnbez, Unterarm
A39.4	Meningokokkensepsis, nnbez	M02.94	Reaktive Arthritis, nnbez, Hand
A39.8	Sonstige Meningokokkeninfektionen	M02.95	Reaktive Arthritis, nnbez, Beckenreg/Oberschenkel
A39.9	Meningokokkeninfektion, nnbez	M02.96	Reaktive Arthritis, nnbez, Unterschenkel
A40.0	Sepsis durch Streptokokken, Gruppe A	M02.97	Reaktive Arthritis, nnbez, Knöchel/Fuß
A40.1	Sepsis durch Streptokokken, Gruppe B	M02.98	Reaktive Arthritis, nnbez, sonstige Lokalisation
A40.2	Sepsis durch Streptokokken, Gruppe D	M02.99	Reaktive Arthritis, nnbez, nnbez Lokalisationen
A40.3	Sepsis durch Streptococcus pneumoniae	M03.00	Arthritis nach MeningokInf, mehrere Lok
A40.8	Sonst Sepsis durch Streptokokken	M03.01	Arthritis nach MeningokInf Schulterregion
A40.9	Sepsis durch Streptokokken, nicht näher bezeichnet	M03.02	Arthritis nach MeningokInf Oberarm
A41.0	Sepsis durch Staphylococcus aureus	M03.03	Arthritis nach MeningokInf Unterarm
A41.1	Sepsis durch sonstige näher bezeichnete Staphylokokken	M03.04	Arthritis nach MeningokInf Hand
A41.2	Sepsis durch nnbez Staphylokokken	M03.05	Arthritis nach MeningokInf Becken/Oberschenkel
A41.3	Sepsis durch Haemophilus influenzae	M03.06	Arthritis nach MeningokInf Unterschenkel
A41.4	Sepsis durch Anaerobier	M03.07	Arthritis nach MeningokInf Knöchel/Fuß
A41.51	Sepsis durch Escherichia coli [E coli]	M03.08	Arthritis nach MeningokInf, sonst Lok
A41.52	Sepsis durch Pseudomonas	M03.09	Arthritis nach Meningokokkeninfektion, nnbez Lok
A41.58	Sepsis durch sonstige gramnegative Erreger	M06.90	Chronische Polyarthritis, nnbez, mehrere Lok
A41.8	Sonstige nbez Sepsis	M06.91	Chronische Polyarthritis, nnbez, Schulterregion
A41.9	Sepsis, nnbez	M06.92	Chronische Polyarthritis, nnbez, Oberarm
A42.7	Aktinomykotische Sepsis	M06.93	Chronische Polyarthritis, nnbez, Unterarm
A44.0	Systemische Bartonellose	M06.94	Chronische Polyarthritis, nnbez, Hand
A48.0	Gasbrand [Gasödem]	M06.95	Chronische Polyarthritis, nnbez, Beckenregion/OS
A48.3	Syndrom des toxischen Schocks	M06.96	Chronische Polyarthritis, nnbez, Unterschenkel
A78	Q-Fieber	M06.97	Chronische Polyarthritis, nnbez, Knöchel/Fuß
B00.7	Disseminierte Herpesvirus-KH	M06.98	Chronische Polyarthritis, nnbez, sonst Lok
B37.7	Candida-Sepsis	M06.99	Chronische Polyarthritis, nnbez Lok
B38.7	Disseminierte Kokzidioidomykose	M07.30	Sonstige psoriatische Arthritiden, mehrere Lok
B39.3	Disseminierte Histoplasmose durch Histoplasma capsulatum	M07.31	Sonstige psoriatische Arthritiden Schulterregion
B41.7	Disseminierte Parakozidioidomykose	M07.32	Sonstige psoriatische Arthritiden Oberarm
B42.7	Disseminierte Sporotrichose	M07.33	Sonstige psoriatische Arthritiden Unterarm
B44.7	Disseminierte Aspergillose	M07.34	Sonstige psoriatische Arthritiden Hand
B45.7	Disseminierte Kryptokokkose	M07.35	Sonstige psoriatische Arthritiden Beckenreg/OS
B46.4	Disseminierte Mukormykose	M07.36	Sonstige psoriatische Arthritiden Unterschenkel

M07.37	Sonstige psoriatische Arthritiden Knöchel/Fuß	M45.05	Spondylitis ankylosans, Thorakolumbalbereich
M07.38	Sonstige psoriatische Arthritiden, sonst Lok	M45.06	Spondylitis ankylosans, Lumbalbereich
M07.39	Sonstige psoriatische Arthritiden, nnbez Lok	M45.07	Spondylitis ankylosans, Lumbosakralbereich
M30.0	Panarteriitis nodosa	M45.08	Spondylitis ankylosans, Sakral-/Sakrokokzygealbereich
M30.1	Panarteriitis m Lungenbeteiligung	M45.09	Spondylitis ankylosans, nnbez Lokalisation
M30.3	Mukokutanes Lymphknotensynd [Kawasaki-KH]	N17.0	Akutes Nierenversagen m Tubulusnekrose
M31.3	Wegener-Granulomatose	N17.1	Akutes Nierenversagen m akuter Rindennekrose
M31.4	Aortenbogen-Syndrom [Takayasu-Syndrom]	N17.2	Akutes Nierenversagen m Marknekrose
M32.0	AM-induz systemischer Lupus erythematodes	N17.8	Sonstiges akutes Nierenversagen
M32.1	Syst Lupus erythematodes m Bet Org/Organsyst	N17.9	Akutes Nierenversagen, nnbez
M32.8	Sonst Formen syst Lupus erythematodes	P35.2	Angeborene Infektion d Herpesviren [Herpes simplex]
M32.9	Systemischer Lupus erythematodes, nnbez	P37.2	Neugeborenenlisteriose (disseminiert)
M33.2	Polymyositis	R57.1	Hypovolämischer Schock
M34.0	Progressive systemische Sklerose	R57.2	Septischer Schock
M35.0	Sicca-Syndrom [Sjögren-Syndrom]	R57.8	Sonstige Formen Schock
M35.1	Sonstige Overlap-Syndrome	R65.0	Syst inflam Response-Synd [SIRS] infek o Organkomp
M35.2	Behçet-KH	R65.1	Syst inflam Response-Synd [SIRS] infek m Organkomp
M45.00	Spondylitis ankylosans, mehrere Lok WS	R65.2	Syst inflam Response-Synd [SIRS] ni-infekt o Organkomp
M45.01	Spondylitis ankylosans, Okzipito-Atlanto-Axialbereich	R65.3	Syst inflam Response-Synd [SIRS] ni-infekt m Organkomp
M45.02	Spondylitis ankylosans, Zervikalbereich	R65.9	System inflamm Response-Synd [SIRS], nnbez
M45.03	Spondylitis ankylosans, Zervikothorakalbereich	Z01.80	Abklärung Disposition für maligne Herzrhythmusstörungen
M45.04	Spondylitis ankylosans, Thorakalbereich		

Prozedur F62-3

99.60†↔	Kardiopulmonale Reanimation, n.n.bez.	99.65†↔	Akute Behandlung einer Adaptationsstörung beim Neugeborenen (sog. Primäre Reanimation)
99.63†↔	Äussere Herzmassage		

ADRG F63 Venenthrombose

Hauptdiagnose in Tabelle F63-1

DRG F63A Venenthrombose mit schweren CC

PCCL > 2

DRG F63B Venenthrombose

Hauptdiagnose F63-1

180.0	Thrombose Phlebitis Thrombophleb oberfl Gefäß unt Extr	180.88	Thrombose Phlebitis Thrombophleb sonst Lok
180.1	Thrombose Phlebitis Thrombophleb V femoralis	180.9	Thrombose Phlebitis Thrombophlebitis nnbez Lok
180.20	Thrombose Phlebitis Thrombophleb Beckenvenen	182.2	Embolie u Thrombose V cava
180.28	Thrombose Phlebitis Thrombophleb so tiefer Gef unt Extr	182.80	Embolie u Thrombose Milzvene
180.3	Thrombose Phlebitis Thrombophleb unt Extr, nnbez	182.88	Embolie u Thrombose sonstiger nbez Venen
180.80	Thrombose Phlebitis Thrombophleb oberfl Gefäß obere Extr	182.9	Embolie u Thrombose nnbez Vene
180.81	Thrombose Phlebitis Thrombophleb tiefer Gefäß obere Extr	187.01	Postthrombotisches Syndrom mit Ulzeration

ADRG F64 Hautulkus bei Kreislauferkrankungen

Hauptdiagnose in Tabelle F64-1

DRG F64Z Hautulkus bei Kreislauferkrankungen

Hauptdiagnose F64-1

183.0	Varizen untere Extremitäten mit Ulzerat	183.2	Varizen unt Extremitäten m Ulzerat u Entzündung
-------	---	-------	---



ADRG F66 Koronararteriosklerose

Hauptdiagnose in Tabelle F66-1

DRG F66Z Koronararteriosklerose**Diagnose F66-1**

I20.8	Sonstige Formen Angina pectoris	I25.6	Stumme Myokardischämie
I20.9	Angina pectoris, nnbez	I25.8	Sonst Formen chron ischämischen HerzKH
I25.0	Atheroskler Herz-Kreislauf-KH, so beschrieben	I25.9	Chronische ischämische HerzKH, nnbez
I25.10	Atheroskl HerzKH, oh hämodyn wirks Sten	I51.6	Herz-Kreislauf-KH, nnbez
I25.11	Atheroskl HerzKH, 1-Gefäßserkrank	I51.7	Kardiomegalie
I25.12	Atheroskl HerzKH, 2-Gefäßserkrank	I51.8	Sonstige ungenau bez HerzKH
I25.13	Atheroskl HerzKH, 3-Gefäßserkrank	I51.9	HerzKH, nnbez
I25.14	Atheroskl HerzKH, Sten li Hauptstamm	I87.8	Sonstige nbez Venenkrankheiten
I25.15	Atheroskl HerzKH, m stenosis Bypass-Gef	I87.9	Venenkrankheit, nnbez
I25.16	Atherosklerotische HerzKH: Mit stenosierte Stents	I99	Sonstige und nnbez KH des Kreislaufsystems
I25.19	Atheroskl HerzKH, nnbez	R93.1	Abnorm Befund bildgeb Diagnostik Herz/Koronarkreislauf
I25.5	Ischämische Kardiomyopathie		

ADRG F67 Hypertonie

Hauptdiagnose in Tabelle F67-1

DRG F67A Hypertonie mit äusserst schweren CC

Hauptdiagnose in Tabelle F67-1 und PCCL > 3

DRG F67B Hypertonie mit schweren CC

Hauptdiagnose in Tabelle F67-1 und PCCL > 2

DRG F67C Hypertonie**Hauptdiagnose F67-1**

I10.00	Benigne essentielle Hypertonie: Oh Ang hypertensive Krise	I15.01	Renovask Hypert, m Ang hypert Kris
I10.01	Benigne essentielle Hypertonie: M Ang hypertensive Krise	I15.10	Hypert aFv sonst NierenKH, oA hypertens Kris
I10.10	Maligne essentielle Hypertonie: Oh Ang hypertensive Krise	I15.11	Hypert Folge v sonst NierenKH, m Ang hypert Kris
I10.11	Maligne essentielle Hypertonie: M Ang hypertensive Krise	I15.20	Hypert aFv endokr KH, oA hypertens Kris
I10.90	Essentielle Hypertonie, nnbez: Oh Ang hypertensive Krise	I15.21	Hypert Folge v endokr KH, m Ang hypert Kris
I10.91	Essentielle Hypertonie, nnbez: M Angabe hypertensive Krise	I15.80	Sonst sek Hypert, oA hypertensi Krise
I11.90	Hypertens HerzKH oh (kongest) Herzinsuff, oA hypert Kris	I15.81	Sonst sek Hypert, m Ang hypert Kris
I11.91	Hypert HerzKH oh (kongest) Helnsuff, m Ang hypert Kris	I15.90	Sek Hypert, nnbez, oA hypertens Kris
I13.90	Hypertens Herz- u NierenKH, nnbez, oA hypertens Kris	I15.91	Sek Hypert, nnbez, m Ang hypert Kris
I13.91	Hypert Herz-/NierenKH, nnbez, m Ang hypert Kris	I67.4	Hypertensive Enzephalopathie
I15.00	Renovask Hypert, oA hypertens Kris		

ADRG F68 Angeborene Herzkrankheit

Hauptdiagnose in Tabelle F68-1

DRG F68A Angeborene Herzkrankheit, Alter < 16 Jahre

Alter < 16 Jahre

DRG F68B Angeborene Herzkrankheit, Alter > 15 Jahre

Hauptdiagnose F68-1

Q20.0	Truncus arteriosus communis	Q23.4	Hypoplastisches Linksherzsyndrom
Q20.1	Re Doppelausstromventrikel [Double outlet right ventricle]	Q23.8	Sonst angeborene Fehlbildung Aorten- u Mitralklappe
Q20.2	Linker Doppelausstromventrikel [Double outlet left ventricle]	Q23.9	Angeborene Fehlbildung Aorten- u Mitralklappe, nnbez
Q20.3	Diskordante ventrikuloarterielle Verbindung	Q24.0	Dextrokardie
Q20.4	Doppelseinstromventrikel [Double inlet ventricle]	Q24.1	Lävokardie
Q20.5	Diskordante atrioventrikuläre Verbindung	Q24.2	Cor triatriatum
Q20.6	Vorhofisomerismus	Q24.3	Infundibuläre Pulmonalstenose
Q20.8	Sonst angeb Fehlbildung Herzhöhlen u verbind Strukturen	Q24.4	Angeborene subvalvuläre Aortenstenose
Q20.9	Angeb Fehlbildung Herzhöhlen u verbind Strukturen, nnbez	Q24.5	Fehlbildung Koronargefäße
Q21.0	Ventrikelseptumdefekt	Q24.6	Angeborener Herzblock
Q21.1	Vorhofseptumdefekt	Q24.8	Sonst nbez angeborene Fehlbildungen Herz
Q21.2	Defekt Vorhof- u Kammerseptum	Q24.9	Angeborene Fehlbildung Herz, nnbez
Q21.3	Fallot-Tetralogie	Q25.0	Offener Ductus arteriosus
Q21.4	Aortopulmonaler Septumdefekt	Q25.1	Koarktation Aorta
Q21.80	Fallot-Pentalogie	Q25.2	Atresie Aorta
Q21.88	Sonst angeborene Fehlbildung der Herzsepten	Q25.3	Stenose Aorta (angeboren)
Q21.9	Angeborene Fehlbildung Herzseptum, nnbez	Q25.4	Sonstige angeborene Fehlbildungen Aorta
Q22.0	Pulmonalklappenatresie	Q25.5	Atresie A pulmonalis
Q22.1	Angeborene Pulmonalklappenstenose	Q25.6	Stenose A pulmonalis (angeboren)
Q22.2	Angeborene Pulmonalklappeninsuffizienz	Q25.7	Sonst angeborene Fehlbildung A pulmonalis
Q22.3	Sonst angeborene Fehlbildung Pulmonalklappe	Q26.0	Angeborene Stenose V cava
Q22.4	Angeborene Trikuspidalklappenstenose	Q26.1	Persistenz linken V cava superior
Q22.5	Ebstein-Anomalie	Q26.2	Totale Fehleinmündung Lungenvenen
Q22.6	Hypoplastisches Rechtsherzsyndrom	Q26.3	Partielle Fehleinmündung Lungenvenen
Q22.8	Sonst angeborene Fehlbildung Trikuspidalklappe	Q26.4	Fehleinmündung Lungenvenen, nnbez
Q22.9	Angeborene Fehlbildung Trikuspidalklappe, nnbez	Q26.5	Fehleinmündung Pfortader
Q23.0	Angeborene Aortenklappenstenose	Q26.6	Fistel zw V portae u A hepatica (angeboren)
Q23.1	Angeborene Aortenklappeninsuffizienz	Q26.8	Sonst angeborene Fehlbildung große Venen
Q23.2	Angeborene Mitralklappenstenose	Q26.9	Angeborene Fehlbildung große Vene, nnbez
Q23.3	Angeborene Mitralklappeninsuffizienz		

ADRG F69 Herzklappenerkrankungen

Hauptdiagnose in Tabelle F69-1

DRG F69A Herzklappenerkrankungen mit äusserst schweren CC

PCCL > 3

DRG F69B Herzklappenerkrankungen

Hauptdiagnose F69-1

I05.0	Mitralklappenstenose	I23.4	Ruptur Chordae tendineae als ak Komplik ak MI
I05.1	Rheumatische Mitralklappeninsuffizienz	I23.5	Papillarmuskelruptur als ak Komplik nach ak MI
I05.2	Mitralklappenstenose m Insuffizienz	I34.0	Mitralklappeninsuffizienz
I05.8	Sonstige MitralklappenKH	I34.1	Mitralklappenprolaps
I05.9	MitralklappenKH, nnbez	I34.2	Nichtrheumatische Mitralklappenstenose
I06.0	Rheumatische Aortenklappenstenose	I34.80	Nichtrheum MitrKlapSten m MitrKlapInsuff
I06.1	Rheumatische Aortenklappeninsuffizienz	I34.88	Sonst nichtrheum MitralklappenKH
I06.2	Rheum Aortenklappenstenose m Insuffizienz	I34.9	Nichtrheumatische MitralklappenKH, nnbez
I06.8	Sonstige rheumatische AortenklappenKH	I35.0	Aortenklappenstenose
I06.9	Rheumatische AortenklappenKH, nnbez	I35.1	Aortenklappeninsuffizienz
I07.0	Trikuspidalklappenstenose	I35.2	Aortenklappenstenose m Insuffizienz
I07.1	Trikuspidalklappeninsuffizienz	I35.8	Sonstige AortenklappenKH
I07.2	Trikuspidalklappenstenose m Insuffizienz	I35.9	AortenklappenKH, nnbez
I07.8	Sonstige Trikuspidalklappenkrankheiten	I36.0	Nichtrheumatische Trikuspidalklappenstenose
I07.9	Trikuspidalklappenkrankheit, nnbez	I36.1	Nichtrheum Trikuspidalklappeninsuffizienz
I08.0	KH Mitralklappen- u Aortenklappen, kombiniert	I36.2	Nichtrheum Trikuspidalklappenstenose m Insuff
I08.1	KH Mitralklappen- u Trikuspidalklappen, kombiniert	I36.8	Sonstige nichtrheumat TrikuspidalklappenKH
I08.2	KH Aorten- u Trikuspidalklappen, kombiniert	I36.9	Nichtrheumatische TrikuspidalklappenKH, nnbez
I08.3	KH Mitralklappen-, Aorten- u Trikuspidalklappen, komb	I37.0	Pulmonalklappenstenose
I08.8	Sonstige KH mehrere Herzklappen	I37.1	Pulmonalklappeninsuffizienz
I08.9	KH mehrere Herzklappen, nnbez	I37.2	Pulmonalklappenstenose m Insuffizienz
I09.1	Rheumatische KH Endokard, Herzklappen nnbez	I37.8	Sonstige PulmonalklappenKH



I37.9	PulmonalklappenKH, nnbez	R01.0	Benigne u akzidentelle Herzgeräusche
I51.1	Ruptur Chordae tendineae, aonkl	R01.1	Herzgeräusch, nnbez
I51.2	Papillarmuskelruptur, aonkl	T82.0	Mechanische Komplik d Herzklappenprothese

ADRG F70**Schwere Arrhythmie und Herzstillstand, mehr als ein Belegungstag**

Hauptdiagnose in Tabelle F70-1 und (Prozedur nicht in Tabelle F70-2 oder Verweildauer > 1 Tag)

DRG F70A**Schwere Arrhythmie und Herzstillstand, mehr als ein Belegungstag, mit äusserst schweren CC**

PCCL > 3

DRG F70B**Schwere Arrhythmie und Herzstillstand, mehr als ein Belegungstag****Hauptdiagnose F70-1**

I44.1	Atrioventrikulärer Block 2. Grades	I46.1	Plötzlicher Herztod, so beschrieben
I44.2	Atrioventrikulärer Block 3. Grades	I46.9	Herzstillstand, nnbez
I44.3	So u nnbez atrioventrikulärer Block	I47.2	Ventrikuläre Tachykardie
I45.3	Trifaszikulärer Block	I47.9	Paroxysmale Tachykardie, nnbez
I45.5	Sonstiger nbez Herzblock	I49.0	Kammerflattern u Kammerflimmern
I46.0	Herzstillstand m erfolgreicher Wiederbelebung	Z01.80	Abklärung Disposition für maligne Herzrhythmusstörungen

Prozedur F70-2

37.21†↔	Rechtsherzkatheter	37.2a.29†↔	Invasive intravaskuläre Koronardiagnostik mittels Katheter, sonstige
37.22†↔	Linksherzkatheter	37.2a.99†↔	Intravaskuläre Koronardiagnostik, sonstige
37.23†↔	Kombinierter Rechts- und Linksherzkatheter	37.90.20†↔	Transseptale Katheteruntersuchung des linken Herzens, n.n.bez.
37.26†↔	Invasiver elektrophysiologischer Test durch Katheter	37.90.21†↔	Kathetertechnische transseptale Punktion
37.27†↔	Herz-Mapping	37.90.29†↔	Transseptale Katheteruntersuchung des linken Herzens, sonstige
37.28†↔	Intrakardiale Echokardiographie (IKE)	88.43†↔	Arteriographie der Pulmonalarterien
37.2a.11†↔	Intravaskuläre Bildgebung der Koronargefässe mittels Ultraschall	88.52†↔	Angiokardiographie von Strukturen des rechten Herzens
37.2a.12†↔	Intravaskuläre Bildgebung der Koronargefässe mittels optischer Kohärenztomographie	88.53†↔	Angiokardiographie von Strukturen des linken Herzens
37.2a.19†↔	Intravaskuläre Bildgebung der Koronargefässe, sonstige	88.54†↔	Kombinierte Angiokardiographie des rechten und linken Herzens
37.2a.20†↔	Invasive intravaskuläre Koronardiagnostik mittels Katheter, n.n.bez.		
37.2a.21†↔	Invasive intravaskuläre Koronardiagnostik mittels Katheter, Druckmessung		

ADRG F71**Nicht schwere kardiale Arrhythmie und Erregungsleitungsstörungen mit schweren CC oder Koronararteriosklerose und instabile Angina pectoris mit äusserst schweren CC**

Hauptdiagnose in Tabelle F71-1 und PCCL > 2 oder Hauptdiagnose in Tabelle F71-2 und PCCL > 3

DRG F71A**Nicht schwere kardiale Arrhythmie und Erregungsleitungsstörungen, Koronararteriosklerose und instabile Angina pectoris, mit äusserst schweren CC**

PCCL > 3

DRG F71B**Nicht schwere kardiale Arrhythmie und Erregungsleitungsstörungen mit schweren CC****Hauptdiagnose F71-1**

G90.00	Karotissinus-Syndrom (Synkope)	I45.2	Bifaszikulärer Block
I44.0	Atrioventrikulärer Block 1. Grades	I45.4	Unspezifischer intraventrikulärer Block
I44.4	Linksanteriorer Faszikelblock	I45.6	Präexzitations-Syndrom
I44.5	Linksposteriorer Faszikelblock	I45.8	Sonstige nbez kardiale Erregungsleitungsstörungen
I44.6	So u nnbez Faszikelblock	I45.9	Kardiale Erregungsleitungsstörung, nnbez
I44.7	Linksschenkelblock, nnbez	I47.0	Ventrikuläre Arrhythmie d Re-entry
I45.0	Rechtsfaszikulärer Block	I47.1	Supraventrikuläre Tachykardie
I45.1	So u nnbez Rechtsschenkelblock	I48.0	Vorhofflimmern, paroxysmal

I48.1	Vorhofflimmern, persistierend	I49.8	Sonstige nbez kardiale Arrhythmien
I48.2	Vorhofflimmern, permanent	I49.9	Kardiale Arrhythmie, nnbez
I48.3	Vorhofflattern, typisch	R00.0	Tachykardie, nnbez
I48.4	Vorhofflattern, atypisch	R00.1	Bradykardie, nnbez
I48.9	Vorhofflimmern und Vorhofflattern, nicht näher bezeichnet	R00.2	Palpitationen
I49.1	Vorhofextrasystolie	T82.1	Mechanische Komplik d kardiales elektronisches Gerät
I49.2	AV-junktionale Extrasystolie	Z45.00	Anp und Handhabung eines implantierten HSM
I49.3	Ventrikuläre Extrasystolie	Z45.01	Anp und Handhabung eines implant.Kardiodefibrillators
I49.4	So u nnbez Extrasystolie	Z45.08	Anp und Handhabung v. sonst. Kard. (elektronischen) Geräten
I49.5	Sick-Sinus-Syndrom		

Diagnose F71-2

I20.0	Instabile Angina pectoris	I25.16	Atherosklerotische HerzKH: Mit stenosierten Stents
I20.1	Ang pect m nachgewiesenem Koronarspasmus	I25.19	Atheroskl HerzKH, nnbez
I20.8	Sonstige Formen Angina pectoris	I25.5	Ischämische Kardiomyopathie
I20.9	Angina pectoris, nnbez	I25.6	Stumme Myokardischämie
I24.0	Koronarthrom oh nachfolgenden Myokardinf	I25.8	Sonst Formen chron ischämischen HerzKH
I24.8	Sonst Formen der akuten ischämischen HerzKH	I25.9	Chronische ischämische HerzKH, nnbez
I24.9	Akute ischämische KH, nnbez	I51.6	Herz-Kreislauf-KH, nnbez
I25.0	Atheroskler Herz-Kreislauf-KH, so beschrieben	I51.7	Kardiomegalie
I25.10	Atheroskl HerzKH, oh hämodyn wirks Sten	I51.8	Sonstige ungenau bez HerzKH
I25.11	Atheroskl HerzKH, 1-Gefäßkrank	I51.9	HerzKH, nnbez
I25.12	Atheroskl HerzKH, 2-Gefäßkrank	I87.8	Sonstige nbez Venenkrankheiten
I25.13	Atheroskl HerzKH, 3-Gefäßkrank	I87.9	Venenkrankheit, nnbez
I25.14	Atheroskl HerzKH, Sten li Hauptstamm	I99	Sonstige und nnbez KH des Kreislaufsystems
I25.15	Atheroskl HerzKH, m stenosis Bypass-Gef	R93.1	Abnorm Befund bildgeb Diagnostik Herz/Koronarkreislauf

ADRG F72

Instabile Angina pectoris oder kardiale Arrhythmie und Erregungsleitungsstörungen

Hauptdiagnose in Tabelle F72-1

DRG F72A

Instabile Angina pectoris mit schweren CC oder komplizierender Diagnose oder Alter < 16 Jahre

PCCL > 2 oder Diagnose in Tabelle F72-2 oder Alter < 16 Jahre

DRG F72B

Instabile Angina pectoris, Alter > 15 Jahre

Diagnose F72-1

G90.00	Karotissinus-Syndrom (Synkope)	I48.0	Vorhofflimmern, paroxysmal
I20.0	Instabile Angina pectoris	I48.1	Vorhofflimmern, persistierend
I20.1	Ang pect m nachgewiesenem Koronarspasmus	I48.2	Vorhofflimmern, permanent
I24.0	Koronarthrom oh nachfolgenden Myokardinf	I48.3	Vorhofflattern, typisch
I24.8	Sonst Formen der akuten ischämischen HerzKH	I48.4	Vorhofflattern, atypisch
I24.9	Akute ischämische KH, nnbez	I48.9	Vorhofflimmern und Vorhofflattern, nicht näher bezeichnet
I44.0	Atrioventrikulärer Block 1. Grades	I49.1	Vorhofextrasystolie
I44.4	Linksanteriorer Faszikelblock	I49.2	AV-junktionale Extrasystolie
I44.5	Linksposteriorer Faszikelblock	I49.3	Ventrikuläre Extrasystolie
I44.6	So u nnbez Faszikelblock	I49.4	So u nnbez Extrasystolie
I44.7	Linksschenkelblock, nnbez	I49.5	Sick-Sinus-Syndrom
I45.0	Rechtsfaszikulärer Block	I49.8	Sonstige nbez kardiale Arrhythmien
I45.1	So u nnbez Rechtsschenkelblock	I49.9	Kardiale Arrhythmie, nnbez
I45.2	Bifaszikulärer Block	R00.0	Tachykardie, nnbez
I45.4	Unspezifischer intraventrikulärer Block	R00.1	Bradykardie, nnbez
I45.6	Präexzitations-Syndrom	R00.2	Palpitationen
I45.8	Sonstige nbez kardiale Erregungsleitungsstörungen	T82.1	Mechanische Komplik d kardiales elektronisches Gerät
I45.9	Kardiale Erregungsleitungsstörung, nnbez	Z45.00	Anp und Handhabung eines implantierten HSM
I47.0	Ventrikuläre Arrhythmie d Re-entry	Z45.01	Anp und Handhabung eines implant.Kardiodefibrillators
I47.1	Supraventrikuläre Tachykardie	Z45.08	Anp und Handhabung v. sonst. Kard. (elektronischen) Geräten

Diagnose F72-2

M02.30	Reiter-Krankheit, mehrere Lokalisationen	M02.33	Reiter-Krankheit Unterarm
M02.31	Reiter-Krankheit Schulterregion	M02.34	Reiter-Krankheit Hand
M02.32	Reiter-Krankheit Oberarm	M02.35	Reiter-Krankheit Beckenregion/Oberschenkel

M02.36	Reiter-Krankheit Unterschenkel	M07.35	Sonstige psoriatische Arthritiden Beckenreg/OS
M02.37	Reiter-Krankheit Knöchel/Fuß	M07.36	Sonstige psoriatische Arthritiden Unterschenkel
M02.38	Reiter-Krankheit, sonstige Lokalisation	M07.37	Sonstige psoriatische Arthritiden Knöchel/Fuß
M02.39	Reiter-Krankheit, nnbez Lokalisationen	M07.38	Sonstige psoriatische Arthritiden, sonst Lok
M02.90	Reaktive Arthritis, nnbez, mehrere Lok	M07.39	Sonstige psoriatische Arthritiden, nnbez Lok
M02.91	Reaktive Arthritis, nnbez, Schulterregion	M30.0	Panarteriitis nodosa
M02.92	Reaktive Arthritis, nnbez, Oberarm	M30.1	Panarteriitis m Lungenbeteiligung
M02.93	Reaktive Arthritis, nnbez, Unterarm	M30.3	Mukokutanes Lymphknotensynd [Kawasaki-KH]
M02.94	Reaktive Arthritis, nnbez, Hand	M31.3	Wegener-Granulomatose
M02.95	Reaktive Arthritis, nnbez, Beckenreg/Oberschenkel	M31.4	Aortenbogen-Syndrom [Takayasu-Syndrom]
M02.96	Reaktive Arthritis, nnbez, Unterschenkel	M32.0	AM-induz systemischer Lupus erythematodes
M02.97	Reaktive Arthritis, nnbez, Knöchel/Fuß	M32.1	Syst Lupus erythematodes m Bet Org/Organsyst
M02.98	Reaktive Arthritis, nnbez, sonstige Lokalisation	M32.8	Sonst Formen syst Lupus erythematodes
M02.99	Reaktive Arthritis, nnbez, nnbez Lokalisationen	M32.9	Systemischer Lupus erythematodes, nnbez
M06.90	Chronische Polyarthritis, nnbez, mehrere Lok	M33.2	Polymyositis
M06.91	Chronische Polyarthritis, nnbez, Schulterregion	M34.0	Progressive systemische Sklerose
M06.92	Chronische Polyarthritis, nnbez, Oberarm	M35.0	Sicca-Syndrom [Sjögren-Syndrom]
M06.93	Chronische Polyarthritis, nnbez, Unterarm	M35.1	Sonstige Overlap-Syndrome
M06.94	Chronische Polyarthritis, nnbez, Hand	M35.2	Behçet-KH
M06.95	Chronische Polyarthritis, nnbez, Beckenregion/OS	M45.00	Spondylitis ankylosans, mehrere Lok WS
M06.96	Chronische Polyarthritis, nnbez, Unterschenkel	M45.01	Spondylitis ankylosans, Okzipito-Atlanto-Axialbereich
M06.97	Chronische Polyarthritis, nnbez, Knöchel/Fuß	M45.02	Spondylitis ankylosans, Zervikalbereich
M06.98	Chronische Polyarthritis, nnbez, sonst Lok	M45.03	Spondylitis ankylosans, Zervikothorakalbereich
M06.99	Chronische Polyarthritis, nnbez Lok	M45.04	Spondylitis ankylosans, Thorakalbereich
M07.30	Sonstige psoriatische Arthritiden, mehrere Lok	M45.05	Spondylitis ankylosans, Thorakolumbalbereich
M07.31	Sonstige psoriatische Arthritiden Schulterregion	M45.06	Spondylitis ankylosans, Lumbalbereich
M07.32	Sonstige psoriatische Arthritiden Oberarm	M45.07	Spondylitis ankylosans, Lumbosakralbereich
M07.33	Sonstige psoriatische Arthritiden Unterarm	M45.08	Spondylitis ankylosans, Sakral-/Sakrokokzygealbereich
M07.34	Sonstige psoriatische Arthritiden Hand	M45.09	Spondylitis ankylosans, nnbez Lokalisation

ADRG F73 Synkope und Kollaps

Hauptdiagnose in Tabelle F73-1

DRG F73A Synkope und Kollaps, mit äusserst schweren CC

PCCL > 3

DRG F73B Synkope und Kollaps**Hauptdiagnose F73-1**

F45.30	Somatof auton Fktstör, Herz-/Kreislaufsyst	I95.9	Hypotonie, nnbez
I95.0	Idiopathische Hypotonie	R55	Synkope u Kollaps
I95.1	Orthostatische Hypotonie	R57.9	Schock, nnbez
I95.2	Hypotonie d Arzneimittel	T81.1	Schock während od als Folge Eingriff, aonkl
I95.8	Sonstige Hypotonie		

ADRG F74 Thoraxschmerz

Hauptdiagnose in Tabelle F74-1

DRG F74Z Thoraxschmerz**Hauptdiagnose F74-1**

R07.2	Präkordiale Schmerzen	Z03.4	Beobachtung b Verdacht auf Herzinfarkt
R07.3	Sonstige Brustschmerzen	Z03.5	Beobachtung b Verdacht auf sonst kardiovaskuläre KH
R07.4	Brustschmerzen, nnbez		

ADRG F75**Andere Krankheiten des Kreislaufsystems oder Gefässeingriff**

Hauptdiagnose in Tabelle F75-1 oder Prozedur in Tabelle F75-2

DRG F75A**Andere Krankheiten des Kreislaufsystems mit Intensivmedizinischer Komplexbehandlung oder IMC Komplexbehandlung > 196/184 Aufwandspunkte**

Mindestens eine Prozedur in Tabelle F75-3

DRG F75B**Andere Krankheiten des Kreislaufsystems mit äusserst schweren CC, Alter > 17 Jahre**

PCCL > 3

DRG F75C**Andere Krankheiten des Kreislaufsystems oder Gefässeingriff, Alter < 18 Jahre**

Alter < 18 Jahre

DRG F75D**Andere Krankheiten des Kreislaufsystems oder Gefässeingriff, Alter > 17 Jahre****Diagnose F75-1**

A39.5	Herzkrankheit durch Meningokokken	I28.9	Krankheit der Lungengefäße, nicht näher bezeichnet
A52.0	Kardiovaskuläre Syphilis	I30.0	Akute unspezifische idiopathische Perikarditis
B33.2	Karditis durch Viren	I30.1	Infektiöse Perikarditis
B57.0	Akute Chagas-Krankheit mit Herzbeteiligung	I30.8	Sonstige Formen der akuten Perikarditis
B57.2	Chagas-Krankheit (chronisch) mit Herzbeteiligung	I30.9	Akute Perikarditis, nicht näher bezeichnet
C38.0	Bösartige Neubildung: Herz	I31.0	Chronische adhäsive Perikarditis
C45.2	Mesotheliom Perikard	I31.1	Chronische konstriktive Perikarditis
D15.1	Gutartige Neubildung Herz	I31.2	Hämoperikard, anderenorts nicht klassifiziert
E10.50	Diabetes mellitus, Typ 1: m periph vask Kompl, n entgl b	I31.3	Perikarderguß (nichtentzündlich)
E10.51	Diabetes mellitus, Typ 1: m periph vask Kompl, entgl bez	I31.8	Sonstige näher bezeichnete Krankheiten des Perikards
E11.50	Diabetes mellitus, Typ 2: m periph vask Kompl, n entgl bez	I31.9	Krankheit des Perikards, nicht näher bezeichnet
E11.51	Diabetes mellitus, Typ 2: m periph vask Kompl, entgl b	I40.0	Infektiöse Myokarditis
E12.50	DM iVm Fehl-/Mangelernähr m periph vask Kompl, n entgl b	I40.1	Isolierte Myokarditis
E12.51	DM iVm Fehl-/Mangelernähr m periph vask Kompl, entgl bez	I40.8	Sonstige akute Myokarditis
E13.50	So nbez Diab mell m periph vask Kompl, n entgl bez	I40.9	Akute Myokarditis, nnbez
E13.51	So nbez Diab mell m periph vask Kompl, entgl bez	I42.0	Dilatative Kardiomyopathie
E14.50	Nnbez Diab mell m periph vask Kompl, n entgl bez	I42.1	Hypertrophische obstruktive Kardiomyopathie
E14.51	Nnbez Diab mell m periph vask Kompl, entgl bez	I42.2	Sonstige hypertrophische Kardiomyopathie
I01.0	Akute rheumatische Perikarditis	I42.3	Eosinophile endomyokardiale KH
I01.2	Akute rheumatische Myokarditis	I42.4	Endokardfibroelastose
I01.8	Sonstige akute rheumatische HerzKH	I42.5	Sonstige restriktive Kardiomyopathie
I01.9	Akute rheumatische Herzkrankheit, nnbez	I42.6	Alkoholische Kardiomyopathie
I02.0	Rheumatische Chorea m Herzbeteiligung	I42.7	Kardiomyopathie d AM od sonst exog Subst
I02.9	Rheumatische Chorea oh Herzbeteiligung	I42.80	Arrhythmogene rechtsventr Kardiomyopathie [ARVCM]
I09.0	Rheumatische Myokarditis	I42.88	Sonstige Kardiomyopathien
I09.2	Chronische rheumatische Perikarditis	I42.9	Kardiomyopathie, nnbez
I09.8	Sonstige nbez rheumatische HerzKH	I51.0	Herzseptumdefekt, erworben
I09.9	Rheumatische HerzKH, nnbez	I51.3	Intrakardiale Thrombose, aonkl
I23.0	Hämoperikard als akut Kompl nach akut Myokardinf	I51.4	Myokarditis, nnbez
I23.1	ASD als akute Kompl nach akut Myokardinf	I51.5	Myokarddegeneration
I23.2	VSD als akute Kompl nach akut Myokardinf	I70.0	Atherosklerose Aorta
I23.3	Ruptur Herzwand oh Hämoperik als ak Kompl ak MI	I70.1	Atherosklerose Nierenarterie
I23.6	Thrombose Vorhof/HOhr/Kammer ak Kompl nach ak MI	I70.20	Atherosklerose der Extremitätenarterien: Sonstige und nnbez
I23.8	Sonst akute Kompl nach akutem Myokardinf	I70.21	Atheroskl ExtremitätArt: Be-Bein m belastInduz Isch-Schmerz
I24.1	Postmyokardinfarkt-Syndrom	I70.22	Atheroskl ExtremitätArt: Becken-Bein-Typ, m Ruheschmerz
I25.3	Herz (-Wand) -Aneurysma	I70.23	Atheroskl ExtremitätArt: Becken-Bein-Typ, mit Ulzeration
I25.4	Koronararterienaneurysma	I70.24	Atheroskl ExtremitätArt: Becken-Bein-Typ, mit Gangrän
I27.0	Primäre pulmonale Hypertonie	I70.25	Atheroskl ExtremitätArt: Schulter-Arm-Typ, alle Stadien
I27.1	Kyphoskoliotische Herzkrankheit	I70.8	Atherosklerose sonstiger Arterien
I27.20	Pulmonale Hypertonie bei chronischer Thromboembolie	I70.9	Generalisierte u nnbez Atherosklerose
I27.28	Sonstige nbez sekundäre pulmonale Hypertonie	I71.00	Dissektion Aorta nnbez Lok, oh Angabe einer Ruptur
I27.8	Sonstige näher bezeichnete pulmonale Herzkrankheiten	I71.01	Dissektion Aorta thoracica, ohne Angabe einer Ruptur
I27.9	Pulmonale Herzkrankheit, nicht näher bezeichnet	I71.02	Dissektion Aorta abdominalis, ohne Angabe einer Ruptur
I28.0	Arteriovenöse Fistel der Lungengefäße	I71.03	Dissektion Aorta, thorakoabdominal, oh Angabe einer Ruptur
I28.1	Aneurysma der A pulmonalis	I71.04	Dissektion Aorta nnbez Lokalisation, rupturiert
I28.8	Sonstige näher bezeichnete Krankheiten der Lungengefäße	I71.05	Dissektion Aorta thoracica, rupturiert

I71.06	Dissektion Aorta abdominalis, rupturiert	I97.0	Postkardiotomie-Syndrom
I71.07	Dissektion Aorta, thorakoabdominal, rupturiert	I97.1	Sonst FktStör nach kardiochirurgischem Eingriff
I71.1	Aneurysma Aorta thoracica, rupturiert	I97.8	Sonst Kreislaufkomplik nach med Maßn, aonkl
I71.2	Aneurysma Aorta thoracica, oh Angabe einer Ruptur	I97.9	Kreislaufkomplikation nach med Maßnahme, nnbez
I71.3	Aneurysma Aorta abdominalis, rupturiert	Q25.8	Sonst angeborene Fehlbildung große Aa
I71.4	Aneurysma Aorta abdominalis, oh Angabe einer Ruptur	Q25.9	Angeborene Fehlbildung große Aa, nnbez
I71.5	Aortenaneurysma, thorakoabdominal, rupturiert	Q27.0	Angeborenes Fehlen od Hypoplasie A umbilicalis
I71.6	Aortenaneurysma, thorakoabdominal, oh Ang einer Ruptur	Q27.1	Angeborene Nierenarterienstenose
I71.8	Aortenaneurysma nnbez Lokalisation, rupturiert	Q27.2	Sonst angeb Fehlbildung Nierenarterie
I71.9	Aortenaneurysma nnbez Lok, oh Angabe einer Ruptur	Q27.3	Arteriovenöse Fehlbildung periphere Gefäße
I72.1	Aneurysma u Dissektion Arterie obere Extremität	Q27.4	Angeborene Phlebektasie
I72.3	Aneurysma u Dissektion A iliaca	Q27.8	Sonst nbez angeb Fehlbildungen peripheres Gefäßsystem
I72.4	Aneurysma u Dissektion Arterie untere Extremität	Q27.9	Angeb Fehlbildung peripheres Gefäßsystem, nnbez
I72.8	Aneurysma u Dissektion sonstiger nbez Arterien	Q28.00	Sonstiges angeborenes Aneurysma
I72.9	Aneurysma u Dissektion nnbez Lokalisation	Q28.81	Sonstige angeborene Fistel des Kreislaufsystems
I73.1	Thrombangiitis obliterans [Endangiitis v-Winiwarter-Buerger]	Q28.88	Sonst näher bez angeborene Fehlbildgen d Kreislaufsystems
I73.8	Sonstige nbez periphere GefäßKH	Q28.9	Angeborene Fehlbildung Kreislaufsystem, nnbez
I73.9	Periphere GefäßKH, nnbez	R00.8	Sonstige u nnbez Störungen Herzschlag
I74.0	Embolie u Thrombose Aorta abdominalis	R01.2	Sonstige Herz-Schallphänomene
I74.1	Embolie u Thrombose so u nnbez Abschnitte Aorta	R02	Gangrän, aonkl
I74.2	Embolie u Thrombose Arterien ob Extremitäten	R03.0	Erhöhter Blutdruckwert o Diagnose Bluthochdruck
I74.3	Embolie u Thrombose Arterien unt Extremitäten	R03.1	Unspezifischer niedriger Blutdruckwert
I74.4	Embolie u Thrombose Extremitätenarterien, nnbez	R58	Blutung, aonkl
I74.5	Embolie u Thrombose A iliaca	R94.3	Abnorme Ergebnisse kardiovaskulären Fktrprüfungen
I74.8	Embolie u Thrombose sonstiger Arterien	S26.0	Traumatisches Hämoperikard
I74.9	Embolie u Thrombose nnbez Arterie	S26.81	Prellung Herz
I77.0	Arteriovenöse Fistel, erworben	S26.82	Rißverletzung Herz oh Eröffnung Herzhöhle
I77.1	Arterienstriktur	S26.83	Rißverletzung Herz m Eröffnung Herzhöhle
I77.2	Arterienruptur	S26.88	Sonstige Verletzungen Herz
I77.3	Fibromuskuläre Dysplasie Arterien	S26.9	Verletzung Herz, nnbez
I77.5	Arteriennekrose	T80.1	Gefäßkomplik nach Infus/Transfus/Injekt u therap Zwecken
I77.8	Sonstige nbez KH Arterien u Arteriolen	T81.7	Gefäßkomplikationen nach Eingriff, aonkl
I77.9	KH Arterien u Arteriolen, nnbez	T82.2	Mechan Komplik d Koronarart-Bypass u Klappentranspl
I78.0	Hereditäre hämorrhagische Teleangiektasie	T82.3	Mechanische Komplik d sonst Gefäßtransplantate
I78.8	Sonstige KH Kapillaren	T82.4	Mechanische Komplik d Gefäßkatheter b Dialyse
I78.9	KH Kapillaren, nnbez	T82.5	Mechan Komplik d so Geräte/Implantate in Herz u Gefäßen
I82.1	Thrombophlebitis migrans	T82.6	Infektion u entzündl Reaktion d Herzklappenprothese
I83.1	Varizen untere Extremitäten m Entzündung	T82.7	Infekt/entzündl Rkt d so Gerät/Impl/Transpl in Herz Gefäß
I83.9	Varizen unt Extremitäten oh Ulzerat od Entzündung	T82.8	So nbez Komplik d Proth/Implant/Transpl in Herz u Gefäßen
I86.0	Sublinguale Varizen	T82.9	Nnbez Kompl d Proth/Implant/Transpl in Herz u Gefäßen
I86.4	Magenvarizen	T86.2	Versagen und Abstoßung eines Herztransplantates
I86.8	Varizen sonstiger nbez Lok	T86.3	Versagen und Abstoßung eines Herz-Lungen-Transplantates
I87.00	Postthrombotisches Syndrom ohne Ulzeration	Z01.81	Abklärung Disposition für Kardiomyopathien
I87.1	Venenkompression	Z94.1	Zustand nach Herztransplantation
I87.2	Venöse Insuffizienz (chronisch) (peripher)		

Prozedur F75-2

38.7x.00†↔	Unterbrechung der Vena cava, n.n.bez.	38.7x.99†↔	Unterbrechung der Vena cava, sonstige
38.7x.20†↔	Unterbrechung der Vena cava, perkutan transluminal, n.n.bez.	88.51†↔	Angiokardiographie der Vv. cavae
38.7x.23†↔	Ligatur oder Plikatur der Vena cava, perkutan transluminal		
38.7x.29†↔	Interventionelle Unterbrechung der Vena Cava, perkutan transluminal, sonstige		

Prozedur F75-3

99.b7.13†↔	Intensivmedizinische Komplexbehandlung, 185 bis 360 Aufwandspunkte	99.b7.1b†↔	Intensivmedizinische Komplexbehandlung, 1933 bis 2208 Aufwandspunkte
99.b7.14†↔	Intensivmedizinische Komplexbehandlung, 361 bis 552 Aufwandspunkte	99.b7.1c†↔	Intensivmedizinische Komplexbehandlung, 2209 bis 2484 Aufwandspunkte
99.b7.15†↔	Intensivmedizinische Komplexbehandlung, 553 bis 828 Aufwandspunkte	99.b7.1d†↔	Intensivmedizinische Komplexbehandlung, 2485 bis 2760 Aufwandspunkte
99.b7.16†↔	Intensivmedizinische Komplexbehandlung, 829 bis 1104 Aufwandspunkte	99.b7.1e†↔	Intensivmedizinische Komplexbehandlung, 2761 bis 3220 Aufwandspunkte
99.b7.17†↔	Intensivmedizinische Komplexbehandlung, 1105 bis 1380 Aufwandspunkte	99.b7.1f†↔	Intensivmedizinische Komplexbehandlung, 3221 bis 3680 Aufwandspunkte
99.b7.18†↔	Intensivmedizinische Komplexbehandlung, 1381 bis 1656 Aufwandspunkte	99.b7.1g†↔	Intensivmedizinische Komplexbehandlung, 3681 bis 4600 Aufwandspunkte
99.b7.1a†↔	Intensivmedizinische Komplexbehandlung, 1657 bis 1932 Aufwandspunkte	99.b7.1h†↔	Intensivmedizinische Komplexbehandlung, 4601 bis 5520 Aufwandspunkte

99.b7.1i†↔	Intensivmedizinische Komplexbehandlung, 5521 bis 7360 Aufwandspunkte	99.b8.18†↔	IMC-Komplexbehandlung des Erwachsenen, 1381 bis 1656 Aufwandspunkte
99.b7.1j†↔	Intensivmedizinische Komplexbehandlung, 7361 bis 9200 Aufwandspunkte	99.b8.1a†↔	IMC-Komplexbehandlung des Erwachsenen, 1657 bis 1932 Aufwandspunkte
99.b7.1k†↔	Intensivmedizinische Komplexbehandlung, 9201 bis 11040 Aufwandspunkte	99.b8.1b†↔	IMC-Komplexbehandlung des Erwachsenen, 1933 bis 2208 Aufwandspunkte
99.b7.1l†↔	Intensivmedizinische Komplexbehandlung, 11041 bis 13800 Aufwandspunkte	99.b8.1c†↔	IMC-Komplexbehandlung des Erwachsenen, 2209 bis 2484 Aufwandspunkte
99.b7.1m†↔	Intensivmedizinische Komplexbehandlung, 13801 bis 16560 Aufwandspunkte	99.b8.1d†↔	IMC-Komplexbehandlung des Erwachsenen, 2485 bis 2760 Aufwandspunkte
99.b7.1n†↔	Intensivmedizinische Komplexbehandlung, 16561 bis 19320 Aufwandspunkte	99.b8.1e†↔	IMC-Komplexbehandlung des Erwachsenen, 2761 bis 3220 Aufwandspunkte
99.b7.1o†↔	Intensivmedizinische Komplexbehandlung, 19321 und mehr Aufwandspunkte	99.b8.1f†↔	IMC-Komplexbehandlung des Erwachsenen, 3221 bis 3680 Aufwandspunkte
99.b7.21†↔	Intensivmedizinische Komplexbehandlung im Kindesalter (Basisprozedur), 197 bis 392 Aufwandspunkte	99.b8.1g†↔	IMC-Komplexbehandlung des Erwachsenen, 3681 bis 4600 Aufwandspunkte
99.b7.22†↔	Intensivmedizinische Komplexbehandlung im Kindesalter (Basisprozedur), 393 bis 588 Aufwandspunkte	99.b8.1h†↔	IMC-Komplexbehandlung des Erwachsenen, 4601 bis 5520 Aufwandspunkte
99.b7.23†↔	Intensivmedizinische Komplexbehandlung im Kindesalter (Basisprozedur), 589 bis 784 Aufwandspunkte	99.b8.1i†↔	IMC-Komplexbehandlung des Erwachsenen, 5521 bis 7360 Aufwandspunkte
99.b7.24†↔	Intensivmedizinische Komplexbehandlung im Kindesalter (Basisprozedur), 785 bis 980 Aufwandspunkte	99.b8.1j†↔	IMC-Komplexbehandlung des Erwachsenen, 7361 bis 9200 Aufwandspunkte
99.b7.25†↔	Intensivmedizinische Komplexbehandlung im Kindesalter (Basisprozedur), 981 bis 1176 Aufwandspunkte	99.b8.1k†↔	IMC-Komplexbehandlung des Erwachsenen, 9201 bis 11040 Aufwandspunkte
99.b7.26†↔	Intensivmedizinische Komplexbehandlung im Kindesalter (Basisprozedur), 1177 bis 1470 Aufwandspunkte	99.b8.1l†↔	IMC-Komplexbehandlung des Erwachsenen, 11041 bis 13800 Aufwandspunkte
99.b7.27†↔	Intensivmedizinische Komplexbehandlung im Kindesalter (Basisprozedur), 1471 bis 1764 Aufwandspunkte	99.b8.1m†↔	IMC-Komplexbehandlung des Erwachsenen, 13801 bis 16560 Aufwandspunkte
99.b7.28†↔	Intensivmedizinische Komplexbehandlung im Kindesalter (Basisprozedur), 1765 bis 2058 Aufwandspunkte	99.b8.1n†↔	IMC-Komplexbehandlung des Erwachsenen, 16561 bis 19320 Aufwandspunkte
99.b7.2a†↔	Intensivmedizinische Komplexbehandlung im Kindesalter (Basisprozedur), 2059 bis 2352 Aufwandspunkte	99.b8.1o†↔	IMC-Komplexbehandlung des Erwachsenen, 19321 und mehr Aufwandspunkte
99.b7.2b†↔	Intensivmedizinische Komplexbehandlung im Kindesalter (Basisprozedur), 2353 bis 2646 Aufwandspunkte	99.b8.21†↔	IMC-Komplexbehandlung im Kindesalter, 197 bis 392 Aufwandspunkte
99.b7.2c†↔	Intensivmedizinische Komplexbehandlung im Kindesalter (Basisprozedur), 2647 bis 2940 Aufwandspunkte	99.b8.22†↔	IMC-Komplexbehandlung im Kindesalter, 393 bis 588 Aufwandspunkte
99.b7.2d†↔	Intensivmedizinische Komplexbehandlung im Kindesalter (Basisprozedur), 2941 bis 3430 Aufwandspunkte	99.b8.23†↔	IMC-Komplexbehandlung im Kindesalter, 589 bis 784 Aufwandspunkte
99.b7.2e†↔	Intensivmedizinische Komplexbehandlung im Kindesalter (Basisprozedur), 3431 bis 3920 Aufwandspunkte	99.b8.24†↔	IMC-Komplexbehandlung im Kindesalter, 785 bis 980 Aufwandspunkte
99.b7.2f†↔	Intensivmedizinische Komplexbehandlung im Kindesalter (Basisprozedur), 3921 bis 4410 Aufwandspunkte	99.b8.25†↔	IMC-Komplexbehandlung im Kindesalter, 981 bis 1176 Aufwandspunkte
99.b7.2g†↔	Intensivmedizinische Komplexbehandlung im Kindesalter (Basisprozedur), 4411 bis 4900 Aufwandspunkte	99.b8.26†↔	IMC-Komplexbehandlung im Kindesalter, 1177 bis 1470 Aufwandspunkte
99.b7.2h†↔	Intensivmedizinische Komplexbehandlung im Kindesalter (Basisprozedur), 4901 bis 5880 Aufwandspunkte	99.b8.27†↔	IMC-Komplexbehandlung im Kindesalter, 1471 bis 1764 Aufwandspunkte
99.b7.2i†↔	Intensivmedizinische Komplexbehandlung im Kindesalter (Basisprozedur), 5881 bis 6860 Aufwandspunkte	99.b8.28†↔	IMC-Komplexbehandlung im Kindesalter, 1765 bis 2058 Aufwandspunkte
99.b7.2j†↔	Intensivmedizinische Komplexbehandlung im Kindesalter (Basisprozedur), 6861 bis 7840 Aufwandspunkte	99.b8.2a†↔	IMC-Komplexbehandlung im Kindesalter, 2059 bis 2352 Aufwandspunkte
99.b7.2k†↔	Intensivmedizinische Komplexbehandlung im Kindesalter (Basisprozedur), 7841 bis 9800 Aufwandspunkte	99.b8.2b†↔	IMC-Komplexbehandlung im Kindesalter, 2353 bis 2646 Aufwandspunkte
99.b7.2l†↔	Intensivmedizinische Komplexbehandlung im Kindesalter (Basisprozedur), 9801 bis 11760 Aufwandspunkte	99.b8.2c†↔	IMC-Komplexbehandlung im Kindesalter, 2647 bis 2940 Aufwandspunkte
99.b7.2m†↔	Intensivmedizinische Komplexbehandlung im Kindesalter (Basisprozedur), 11761 bis 13720 Aufwandspunkte	99.b8.2d†↔	IMC-Komplexbehandlung im Kindesalter, 2941 bis 3430 Aufwandspunkte
99.b7.2n†↔	Intensivmedizinische Komplexbehandlung im Kindesalter (Basisprozedur), 13721 bis 16660 Aufwandspunkte	99.b8.2e†↔	IMC-Komplexbehandlung im Kindesalter, 3431 bis 3920 Aufwandspunkte
99.b7.2o†↔	Intensivmedizinische Komplexbehandlung im Kindesalter (Basisprozedur), 16661 bis 19600 Aufwandspunkte	99.b8.2f†↔	IMC-Komplexbehandlung im Kindesalter, 3921 bis 4410 Aufwandspunkte
99.b7.2p†↔	Intensivmedizinische Komplexbehandlung im Kindesalter (Basisprozedur), 19601 und mehr Aufwandspunkte	99.b8.2g†↔	IMC-Komplexbehandlung im Kindesalter, 4411 bis 4900 Aufwandspunkte
99.b8.13†↔	IMC-Komplexbehandlung des Erwachsenen, 185 bis 360 Aufwandspunkte	99.b8.2h†↔	IMC-Komplexbehandlung im Kindesalter, 4901 bis 5880 Aufwandspunkte
99.b8.14†↔	IMC-Komplexbehandlung des Erwachsenen, 361 bis 552 Aufwandspunkte	99.b8.2i†↔	IMC-Komplexbehandlung im Kindesalter, 5881 bis 6860 Aufwandspunkte
99.b8.15†↔	IMC-Komplexbehandlung des Erwachsenen, 553 bis 828 Aufwandspunkte	99.b8.2j†↔	IMC-Komplexbehandlung im Kindesalter, 6861 bis 7840 Aufwandspunkte
99.b8.16†↔	IMC-Komplexbehandlung des Erwachsenen, 829 bis 1104 Aufwandspunkte	99.b8.2k†↔	IMC-Komplexbehandlung im Kindesalter, 7841 bis 9800 Aufwandspunkte
99.b8.17†↔	IMC-Komplexbehandlung des Erwachsenen, 1105 bis 1380 Aufwandspunkte	99.b8.2l†↔	IMC-Komplexbehandlung im Kindesalter, 9801 bis 11760 Aufwandspunkte

99.b8.2m† ↔	IMC-Komplexbehandlung im Kindesalter, 11761 bis 13720 Aufwandspunkte	99.b8.2o†↔	IMC-Komplexbehandlung im Kindesalter, 16661 bis 19600 Aufwandspunkte
99.b8.2n†↔	IMC-Komplexbehandlung im Kindesalter, 13721 bis 16660 Aufwandspunkte	99.b8.2p†↔	IMC-Komplexbehandlung im Kindesalter, 19601 und mehr Aufwandspunkte

ADRG F90**IMC Komplexbehandlung > 392/552 Aufwandspunkte**

Mindestens eine Prozedur in Tabelle F90-1 und nicht [Intensivmedizinische Komplexbehandlung > 392 / 552 Aufwandspunkte]

DRG F90A**IMC Komplexbehandlung > 392/552 Aufwandspunkte mit komplexer OR-Prozedur**

Komplexe OR-Prozeduren

DRG F90B**IMC Komplexbehandlung > 392/552 Aufwandspunkte****Prozedur F90-1**

99.b8.15†↔	IMC-Komplexbehandlung des Erwachsenen, 553 bis 828 Aufwandspunkte	99.b8.24†↔	IMC-Komplexbehandlung im Kindesalter, 785 bis 980 Aufwandspunkte
99.b8.16†↔	IMC-Komplexbehandlung des Erwachsenen, 829 bis 1104 Aufwandspunkte	99.b8.25†↔	IMC-Komplexbehandlung im Kindesalter, 981 bis 1176 Aufwandspunkte
99.b8.17†↔	IMC-Komplexbehandlung des Erwachsenen, 1105 bis 1380 Aufwandspunkte	99.b8.26†↔	IMC-Komplexbehandlung im Kindesalter, 1177 bis 1470 Aufwandspunkte
99.b8.18†↔	IMC-Komplexbehandlung des Erwachsenen, 1381 bis 1656 Aufwandspunkte	99.b8.27†↔	IMC-Komplexbehandlung im Kindesalter, 1471 bis 1764 Aufwandspunkte
99.b8.1a†↔	IMC-Komplexbehandlung des Erwachsenen, 1657 bis 1932 Aufwandspunkte	99.b8.28†↔	IMC-Komplexbehandlung im Kindesalter, 1765 bis 2058 Aufwandspunkte
99.b8.1b†↔	IMC-Komplexbehandlung des Erwachsenen, 1933 bis 2208 Aufwandspunkte	99.b8.2a†↔	IMC-Komplexbehandlung im Kindesalter, 2059 bis 2352 Aufwandspunkte
99.b8.1c†↔	IMC-Komplexbehandlung des Erwachsenen, 2209 bis 2484 Aufwandspunkte	99.b8.2b†↔	IMC-Komplexbehandlung im Kindesalter, 2353 bis 2646 Aufwandspunkte
99.b8.1d†↔	IMC-Komplexbehandlung des Erwachsenen, 2485 bis 2760 Aufwandspunkte	99.b8.2c†↔	IMC-Komplexbehandlung im Kindesalter, 2647 bis 2940 Aufwandspunkte
99.b8.1e†↔	IMC-Komplexbehandlung des Erwachsenen, 2761 bis 3220 Aufwandspunkte	99.b8.2d†↔	IMC-Komplexbehandlung im Kindesalter, 2941 bis 3430 Aufwandspunkte
99.b8.1f†↔	IMC-Komplexbehandlung des Erwachsenen, 3221 bis 3680 Aufwandspunkte	99.b8.2e†↔	IMC-Komplexbehandlung im Kindesalter, 3431 bis 3920 Aufwandspunkte
99.b8.1g†↔	IMC-Komplexbehandlung des Erwachsenen, 3681 bis 4600 Aufwandspunkte	99.b8.2f†↔	IMC-Komplexbehandlung im Kindesalter, 3921 bis 4410 Aufwandspunkte
99.b8.1h†↔	IMC-Komplexbehandlung des Erwachsenen, 4601 bis 5520 Aufwandspunkte	99.b8.2g†↔	IMC-Komplexbehandlung im Kindesalter, 4411 bis 4900 Aufwandspunkte
99.b8.1i†↔	IMC-Komplexbehandlung des Erwachsenen, 5521 bis 7360 Aufwandspunkte	99.b8.2h†↔	IMC-Komplexbehandlung im Kindesalter, 4901 bis 5880 Aufwandspunkte
99.b8.1j†↔	IMC-Komplexbehandlung des Erwachsenen, 7361 bis 9200 Aufwandspunkte	99.b8.2i†↔	IMC-Komplexbehandlung im Kindesalter, 5881 bis 6860 Aufwandspunkte
99.b8.1k†↔	IMC-Komplexbehandlung des Erwachsenen, 9201 bis 11040 Aufwandspunkte	99.b8.2j†↔	IMC-Komplexbehandlung im Kindesalter, 6861 bis 7840 Aufwandspunkte
99.b8.1l†↔	IMC-Komplexbehandlung des Erwachsenen, 11041 bis 13800 Aufwandspunkte	99.b8.2k†↔	IMC-Komplexbehandlung im Kindesalter, 7841 bis 9800 Aufwandspunkte
99.b8.1m† ↔	IMC-Komplexbehandlung des Erwachsenen, 13801 bis 16560 Aufwandspunkte	99.b8.2l†↔	IMC-Komplexbehandlung im Kindesalter, 9801 bis 11760 Aufwandspunkte
99.b8.1n†↔	IMC-Komplexbehandlung des Erwachsenen, 16561 bis 19320 Aufwandspunkte	99.b8.2m† ↔	IMC-Komplexbehandlung im Kindesalter, 11761 bis 13720 Aufwandspunkte
99.b8.1o†↔	IMC-Komplexbehandlung des Erwachsenen, 19321 und mehr Aufwandspunkte	99.b8.2n†↔	IMC-Komplexbehandlung im Kindesalter, 13721 bis 16660 Aufwandspunkte
99.b8.22†↔	IMC-Komplexbehandlung im Kindesalter, 393 bis 588 Aufwandspunkte	99.b8.2o†↔	IMC-Komplexbehandlung im Kindesalter, 16661 bis 19600 Aufwandspunkte
99.b8.23†↔	IMC-Komplexbehandlung im Kindesalter, 589 bis 784 Aufwandspunkte	99.b8.2p†↔	IMC-Komplexbehandlung im Kindesalter, 19601 und mehr Aufwandspunkte

ADRG F95 Interventioneller Verschluss eines Atrium- oder Ventrikelseptumdefekts

Prozedur in Tabelle F95-1

DRG F95A Interventioneller Verschluss eines Atrium- oder Ventrikelseptumdefekts, Alter < 18 Jahre

Alter < 18 Jahre

DRG F95B Interventioneller Verschluss eines Atrium- oder Ventrikelseptumdefekts, Alter > 17 Jahre

Prozedur F95-1

- 35.55↔ Korrektur eines Ventrikelseptumdefekts mit Prothese, geschlossen
- 35.98.11↔ Perkutan-transluminaler Verschluss eines Vorhofseptumdefekts (ein Verschlussdevice)
- 35.98.12↔ Perkutan-transluminaler Verschluss eines Vorhofseptumdefekts (mehr als ein Verschlussdevice)

ADRG F98 Endovaskuläre Implantation eines Herzklappenersatzes

Prozedur in Tabelle F98-2

DRG F98A Endovaskuläre Implantation eines Herzklappenersatzes, mit Aortenklappenersatz transapikal oder angeborene Fehlbildung oder Alter < 16 Jahre

Prozedur in Tabelle F98-3 oder Hauptdiagnose in Tabelle F98-1 oder Alter < 16 Jahre

DRG F98B Endovaskuläre Implantation eines Herzklappenersatzes, Alter > 15 Jahre

Hauptdiagnose F98-1

- | | | | |
|--------|---|-------|--|
| Q20.0 | Truncus arteriosus communis | Q23.0 | Angeborene Aortenklappenstenose |
| Q20.1 | Re Doppelausstromventrikel [Double outlet right ventricle] | Q23.1 | Angeborene Aortenklappeninsuffizienz |
| Q20.2 | Linker Doppelausstromventrikel [Double outlet left ventricle] | Q23.2 | Angeborene Mitralklappenstenose |
| Q20.3 | Diskordante ventrikuloarterielle Verbindung | Q23.3 | Angeborene Mitralklappeninsuffizienz |
| Q20.4 | Doppelseinstromventrikel [Double inlet ventricle] | Q23.4 | Hypoplastisches Linksherzsyndrom |
| Q20.5 | Diskordante atrioventrikuläre Verbindung | Q23.8 | Sonst angeborene Fehlbildung Aorten- u Mitralklappe |
| Q20.6 | Vorhofisomerismus | Q23.9 | Angeborene Fehlbildung Aorten- u Mitralklappe, nnbez |
| Q20.8 | Sonst angeb Fehlbildung Herzhöhlen u verbind Strukturen | Q24.0 | Dextrokardie |
| Q20.9 | Angeb Fehlbildung Herzhöhlen u verbind Strukturen, nnbez | Q24.1 | Lävokardie |
| Q21.0 | Ventrikelseptumdefekt | Q24.2 | Cor triatriatum |
| Q21.1 | Vorhofseptumdefekt | Q24.3 | Infundibuläre Pulmonalstenose |
| Q21.2 | Defekt Vorhof- u Kammerseptum | Q24.4 | Angeborene subvalvuläre Aortenstenose |
| Q21.3 | Fallot-Tetralogie | Q24.5 | Fehlbildung Koronargefäße |
| Q21.4 | Aortopulmonaler Septumdefekt | Q24.6 | Angeborener Herzblock |
| Q21.80 | Fallot-Pentalogie | Q24.8 | Sonst nbez angeborene Fehlbildungen Herz |
| Q21.88 | Sonst angeborene Fehlbildung der Herzsepten | Q24.9 | Angeborene Fehlbildung Herz, nnbez |
| Q21.9 | Angeborene Fehlbildung Herzseptum, nnbez | Q25.0 | Offener Ductus arteriosus |
| Q22.0 | Pulmonalklappenatresie | Q25.1 | Koarktation Aorta |
| Q22.1 | Angeborene Pulmonalklappenstenose | Q25.2 | Atresie Aorta |
| Q22.2 | Angeborene Pulmonalklappeninsuffizienz | Q25.3 | Stenose Aorta (angeboren) |
| Q22.3 | Sonst angeborene Fehlbildung Pulmonalklappe | Q25.4 | Sonstige angeborene Fehlbildungen Aorta |
| Q22.4 | Angeborene Trikuspidalklappenstenose | Q25.5 | Atresie A pulmonalis |
| Q22.5 | Ebstein-Anomalie | Q25.6 | Stenose A pulmonalis (angeboren) |
| Q22.6 | Hypoplastisches Rechtsherzsyndrom | Q25.7 | Sonst angeborene Fehlbildung A pulmonalis |
| Q22.8 | Sonst angeborene Fehlbildung Trikuspidalklappe | Q25.8 | Sonst angeborene Fehlbildung große Aa |
| Q22.9 | Angeborene Fehlbildung Trikuspidalklappe, nnbez | Q25.9 | Angeborene Fehlbildung große Aa, nnbez |

Prozedur F98-2

- 35.22.11↔ Minimal-invasive Implantation einer Aortenklappe, transapikal
- 35.22.12↔ Minimal-invasive Implantation einer Aortenklappe, transapikal, mit Verwendung eines perkutanen apikalen Zugangs- und Verschlusssystemes
- 35.22.13↔ Minimal-invasive Implantation einer Aortenklappe, transaortaler Zugang
- 35.96.11↔ Aortenklappenersatz, endovaskulär, transluminal
- 35.96.12↔ Pulmonalklappenersatz, endovaskulär
- 35.96.22↔ Endovaskuläre Mitralklappenrekonstruktion, transvenös
- 35.96.24↔ Mitralklappenersatz, endovaskulär

Prozedur F98-3

35.22.11↔ Minimal-invasive Implantation einer Aortenklappe, transapikal
35.22.12↔ Minimal-invasive Implantation einer Aortenklappe, transapikal,
mit Verwendung eines perkutanen apikalen Zugangs- und
Verschlussystems

35.22.13↔ Minimal-invasive Implantation einer Aortenklappe, transaortaler
Zugang

ADRGs 901, 902

OR-Prozeduren ohne Bezug

OR-Prozeduren ohne Bezug

DRGs 901A, 901B, 901C, 901D, 902Z

